

OPEL Adam

Ръководство за Инфотейнмънт



Wir leben Autos.



Съдържание

IntelliLink	5
CD 3.0 BT / R 3.0	67
FlexDock	119

IntelliLink

Въведение	6
Радио	22
Външни устройства	33
Разпознаване на реч	47
Телефон	49
Азбучен указател	62

Въведение

Обща информация	6
Защита от кражба	7
Преглед на елементите на управлението	8
Употреба	11
Основни операции	14
Настройки на тона	17
Настройки на силата на звука ...	18
Системни настройки	20

Обща информация

Системата Инфотейнмънт ви предлага най-съвременните достижения в областта на информационно-развлекателните системи за автомобили.

Като използвате функциите за FM, AM или DAB радио, можете да регистрирате до 35 радиостанции на седем страници с предпочитания.

За вълновите обхвати AM, FM и DAB, радиото разполага с памет за петнадесет автоматично запаметени станции. Освен това, 35 станции могат да бъдат запаметени ръчно (независимо от вълновия обхват).

Можете да свържете външни устройства за съхранение на данни, напр. iPod, USB устройства или други допълнителни устройства към система Инфотейнмънт като допълнителни аудио източници; посредством кабел или Bluetooth.

Чрез органите за управление и менютата на система Инфотейнмънт можете да задействате одобрени приложения за смартфони, напр. приложение за навигация.

В допълнение, система Инфотейнмънт е оборудвана с телефонен портал, който позволява удобно и безопасно използване на вашия мобилен телефон в автомобила.

Опционално, Система Инфотейнмънт може да се управлява чрез контролите на волана или чрез приложение за гласово разпознаване "Siri Eyes Free".

Добре обмисленият дизайн на елементите на управлението, сензорният екран и ясните менюта позволяват лесното и интуитивно ползване на системата.

Съобщение

Това ръководство описва всички опции и функции, достъпни в различните варианти на система Инфотейнмънт. Някои описания,

включително тези за функциите на дисплея и менютата, може да не се отнасят за вашия автомобил, поради различия в модела, спецификацията, специалното оборудване или аксесоари.

Важна информация относно употребата и пътната безопасност

Предупреждение

Системата Инфотеймънт трябва да се използва така, че по всяко време да можете да карате безопасно автомобила си. Ако сте несигурни, спрете автомобила и ползвайте системата Инфотеймънт, докато автомобилът е спрял.

Радиоприемане

Радиоприемането може да бъде смутено от статично електричество, шум, изкривяване или загуба на приемането поради:

- промяна на разстоянието до радиопредавателя,
- смесването на станции поради отражение и
- засенчване.

Защита от кражба

Системата Инфотеймънт е снабдена с електронна защитна система с цел предпазване от кражба.

По тази причина системата Инфотеймънт работи само във Вашия автомобил и не представлява ценност за крадците.

Преглед на елементите на управлението

Управляващ панел

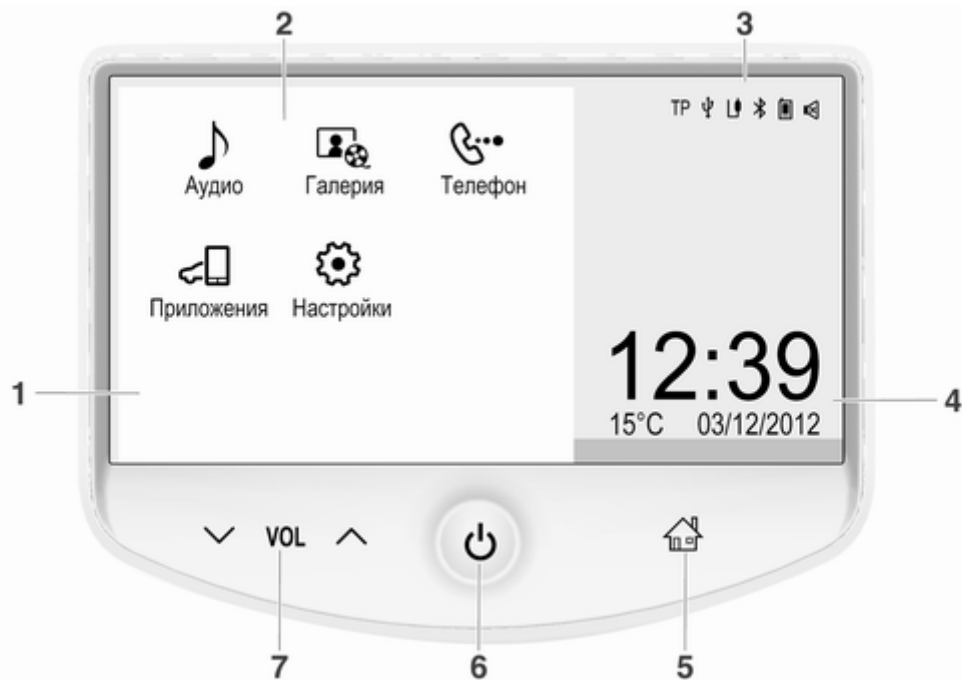

1	Дисплей / сензорен екран ...	14
2	Начално меню	14
	Екранни бутони за достъп до:	
	🎵 Аудио - аудио функции	
	🖼️ Галерия - функции за снимки и филми	
	☎️ Телефон - функции за мобилен телефон	
	📱 Приложения - приложения за смартфон	
	⚙️ Настройки - системни настройки	
3	Индикатори за функции	
	Ако е осветен символ:	
	TR - активирана радио услуга за пътно движение . .	28
	📶 - външно устройство, свързано към USB порт	33
	🔊 - допълнително устройство, свързано към вход AUX	33

	📶 - свързано устройство с Bluetooth	33
	📱 - активно приложение на смартфон	33
	🔊 - изключена сила на звука	11
4	Час и дата, външна температура	
	Настройка на часа и датата, вижте ръководството за експлоатация.	
5	Бутон 🏠	14
	Натискане: отваря Начално меню (виж елемент 2)	
6	Бутон 🔊	11
	Натискане: включване/изключване на системата Инфотейнмънт	
7	Бутони ∨ VOL ∧	11
	∨: намалява силата на звука	
	∧ - увеличава силата на звука	

Дистанционно аудио управление от волана

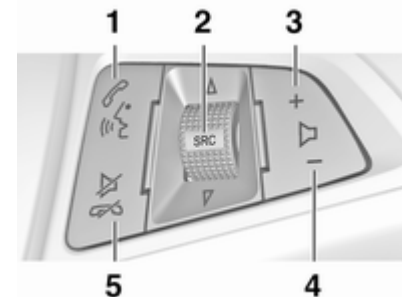

- 1 Бутон 📶
- Кратко натискане:
приемане на телефонно повикване
- 49
- или набиране на номер от списъка на повикванията
- 54
- или активиране на разпознаването на речта
- 47

Продължително натискане: отваря списъка на повикванията	54	При активиран телефонния портал и отворен списъка с повиквания (вижте елемент 1): завъртете нагоре/надолу, за да изберете следващ/предишен запис в списъка с повиквания	54	или деактивиране на разпознаването на речта	47
или включва/изключва режима на свободни ръце ..	54	При активен телефонен портал и изчакващи повиквания: завъртете нагоре/надолу за да превключите между отделните повиквания	54	или активира/ деактивира функция за заглушаване на звука	11
2 SRC (Източник)	11	3 Увеличава силата на звука			
Натискане: избира звукоизточник	11	4 Намалява силата на звука			
При активирано радио: завъртете нагоре/надолу за да изберете следващата/предходната радиостанция	22	5 Бутон 			
Ако е активирано външно устройство: завъртете нагоре/надолу, за да изберете следващ/предишен запис/глава/снимка	37	Натискане: приключва/отказва повикване	54		
		или затваря списъка на повикванията	54		

Употреба

Елементи на управлението

Системата Инфотейнмънт се управлява посредством функционални бутони, сензорен екран, както и менютата, които се показват на дисплея.

Въвеждането на данни може да се извърши и чрез:

- централния управляващ блок в арматурното табло
- органите за аудио управление върху волана .

Включване и изключване на системата Инфотейнмънт

Натиснете бутона \odot . След включване на системата Инфотейнмънт става активен последно избраният източник.

Автоматично изключване

Ако системата Инфотейнмънт е била включена посредством бутона \odot , докато запалването е изключено, тя ще се изключи

автоматично отново 10 минути след последната извършена от потребителя операция.

Настройка на силата на звука

Натиснете един от бутоните \vee **VOL** \wedge . Текущата настройка се показва на дисплея.

По избор, чрез сензорния екран: с пръст преместете плъзгача за силата на звука наляво или надясно.

При включване на системата Инфотейнмънт автоматично се наглася последно настроената сила на звука, ако тази сила на звука е по-малка от максималната сила на звука при включване. За подробно описание \rightarrow 18.

Компенсация на силата на звука в зависимост от скоростта

При активиране на компенсацията на силата на звука в зависимост от скоростта \rightarrow 18, силата на звука се адаптира автоматично за да компенсира уличния шум и шума от въздушното съпротивление по време на движение.

Сила на звука на съобщения за пътната обстановка (ТА)

Силата на звука за съобщения за пътната обстановка може да се зададе отделно \rightarrow 18.

Заглушаване на звука

Натиснете един от бутоните \vee **VOL** \wedge , а след това натиснете екранен бутон \blacktriangleleft в показаното меню за сила на звука.

За да отмените функцията за изключване на звука: натиснете един от бутоните \vee **VOL** \wedge . Последно избраната сила на звука се задава отново.

Ограничение на силата на звука при високи температури

При много висока температура във вътрешността на автомобила, системата Инфотейнмънт ограничава максималната сила на звука, която може да се настрои. Ако е необходимо, силата на звука се намалява автоматично.

Начини на управление

Натиснете бутона , за да се покаже началното меню.

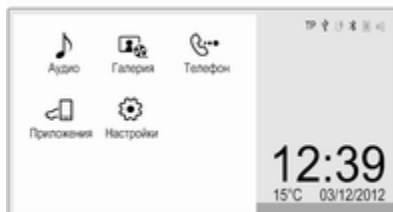

Съобщение

За подробно описание на работата на менюто през сензорния екран ⇨ 14.

Аудио

Изберете екранен бутон **Аудио**, за да се отвори главното меню на последно избрания аудио режим.

Изберете екранен бутон **Източник** на горния ред на менюто, за да се отвори падащ списък.



За промяна към друг аудио режим: натиснете върху един от елементите в списъка.

За подробно описание на:

- Функции на радиото (**AM, FM, DAB**) ⇨ 22
- Външни устройства (**USB, AUX, Bluetooth**) ⇨ 37.

Галерия

Изберете екранен бутон **Галерия**, за да се отвори главното меню на последно избрания режим за снимки или филми.

Докоснете екранен бутон **Източник** на горния ред на менюто, за да се отвори падащ списък.

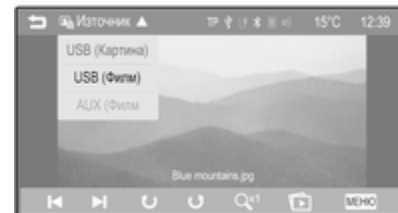

За промяна към друг режим за снимки или филми: натиснете върху един от елементите в списъка.

За подробно описание на:

- Функции за снимки ⇨ 40
- Функции за филми ⇨ 42.

Телефон

Изберете екранен бутон **Телефон**, за да установите връзка чрез Bluetooth между системата Инфотейнмънт и мобилен телефон.

Ако може да се установи връзка се показва главното меню на режима за телефон.

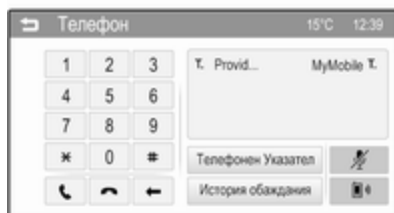

За подробно описание на работата на мобилния телефон през система Инфотейнмънт ⇨ 54.

Ако няма установена връзка се показва съответно съобщение. За подробно описание за подготовка и

установяване на връзка чрез Bluetooth между система Инфотейнмънт и мобилен телефон ⇨ 49.

Приложения

Изберете екранен бутон **Приложения** за отваряне на меню за избор и стартиране на одобрени приложения за смартфон, поддържани от система Инфотейнмънт.

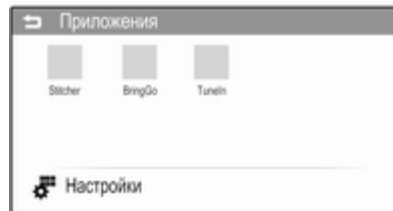

За подробно описание на ⇨ 33 и ⇨ 45.

Настройки

Изберете екранен бутон **Настройки** за отваряне на меню за различни свързани настройки, свързани със системата.



Настройки на час и дата и **Настройки на колата** са описани в ръководството за експлоатация. Всички други настройки са описани по теми в съответните глави на това ръководство.

Основни операции

Елементи на управление на менютата

Сензорен екран

Дисплеят на система Инфотейнмънт има сензорна повърхност, чувствителна към докосване, която позволява директно взаимодействие с показваните елементи за управление на менютата.

Например можете да активирате екранен бутон чрез докосването му с пръст или да промените позицията на екранен плъзгач като го преместите с пръст.

Внимание

Не използвайте заострени или твърди предмети като химикалки, моливи и други подобни за работа със сензорния екран.

Бутон

Натиснете бутона  за достъп до началното меню.

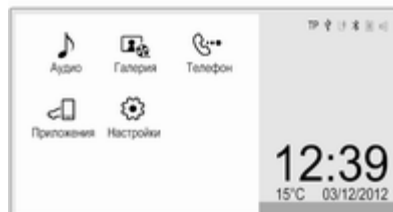

С помощта на сензорния екран, можете да осъществите достъп до други менюта и функции.

Екранен бутон



Когато работите с менюта, натиснете екранен бутон  в съответното подменю, за да преминете в следващото по-високо ниво на менюто.

Работа с меню (примери)

Избор и активиране на екранен бутон или елемент от меню



Докоснете екранния бутон или елемент от меню.

Съответната функция на системата се активира, показва се съобщение или се показва подменю с допълнителни възможности.

Съобщение

В следващите раздели, стъпките за избор и активиране на екранен бутон или точка от менюто

посредством сензорния екран ще бъдат описвани като "... изберете екранния бутон ..." или "изберете точката от менюто ...".

Messages (Съобщения)

Преди да се изпълни системна функция, понякога получавате напътствия чрез съобщение. Ако е необходимо, потвърдете съобщението или изберете една от опциите.

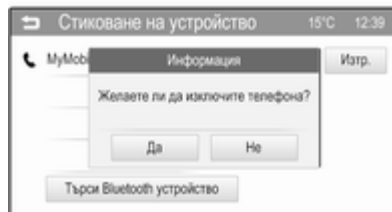

Изборът и активирането на екранен бутон в съобщение работи по същия начин, както описаното за екранните бутони в меню.

Прелистване на дълъг списък с елементи на меню



Ако има повече достъпни елементи от менюто, отколкото могат да се покажат на екрана, ще се появи лента за прелистване.

За да прелистите списъка с елементи на менюто:

- Докоснете екранния бутон ▲ или ▼ на лентата за прелистване или
- придвижете плъзгача на лентата за прелистване с пръста си нагоре или надолу.

Регулиране на настройка

По-долу са показани и описани различните типове настройки, които са възможни в различните менюта за настройка.

Пример: Настройки на дисплея

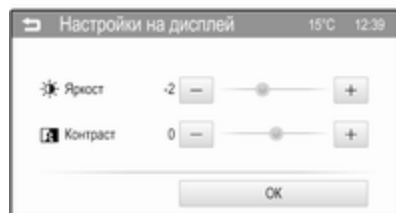

Докоснете екранните бутони - или + или преместете плъзгача в страни от настройката, за да я регулирате. Потвърдете вашия избор като изберете екранен бутон **OK**.

Съобщение

В следващите раздели, стъпките за регулиране на настройка посредством сензорния екран ще бъдат описвани като "...регулируйте настройката ...".

Пример: Настройки на радиото

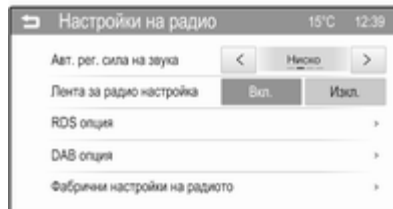

Натиснете екранен бутон < или > отстрани на настройка, за да изберете една от достъпните опции или за да зададете определена стойност.

Съобщение

В следващите глави ще бъдат описани работните стъпки за преименуване към друга опция чрез сензорния екран като "...задайте...на.. "име на опцията/стойност"..."

Пример: опция за RDS



Натиснете екранен бутон **Вкл.** или екранен бутон **Изкл.** в страни от настройка, за да активирате или деактивирате тази опция.

Съобщение

В следващите раздели, стъпките за превключване на настройка към **Вкл.** или **Изкл.** посредством сензорния екран ще бъдат описвани като "...задайте...на...**Вкл.**..." или "...задайте...на...**Изкл.**..."

Пример: списък с категории за DAB

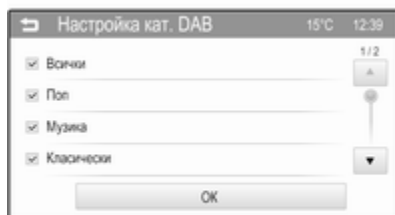

Натиснете върху елемент от менюто, за да изберете или отмените избора на опцията. Ако е избран елемент от менюто, се появява отметка в квадратчето до елемента.

Съобщение

В следващите глави ще бъдат описани работните стъпки за избиране на опция чрез сензорния екран като "...изберете "име на опцията"..."

Настройки на тона

В менюто за настройките на звука характеристиките на звука могат да се нагласят поотделно за всеки вълнов обхват и всеки аудио източник. Достъп до менюто може да се осъществи от всяко главно меню на отделен аудио източник.

За да отворите менюто с настройки на тона, изберете екранен бутон **МЕНЮ** на долния ред на съответното главно меню. Ако е необходимо, превъртете през списъка с елементи на менюто и изберете **Настройки на тон**. Показва се съответното меню.

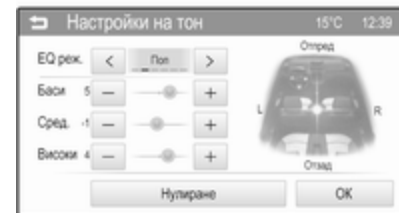

EQ реж.

(EQ: Еквалайзер)

Използвайте тази настройка, за да оптимизирате тона за стила музика, напр. **Рок** или **Класически**.

Изберете желаните стила на звука. Ако изберете **Ръчно**, можете ръчно да регулирате следните настройки.

Баси

Използвайте тази настройка за разширяване или открояване на дълбоките честоти на аудио източниците.

Настройте **Баси** на стойност между **-12** и **12**.

Сред.

Използвайте тази настройка за разширяване или открояване на средните честоти на аудио източника.

Настройте **Сред.** на стойност между **-12** и **12**.

Високи

Използвайте тази настройка за разширяване или открояване на високите честоти на аудио източниците.

Настройте **Високи** на стойност между **-12** и **12**.

Настройване на баланс и миксер

Използвайте илюстрацията от дясната страна на менюто, за да регулирате баланса и миксера.

За да определите точката в салона, където звука е на най-високо ниво, натиснете върху съответната точка на илюстрацията. Като

алтернатива, с пръст можете да преместите червения маркер до желаната точка.

Съобщение

Настройките за баланс и миксер са валидни за всички аудио източници. Те не могат да се регулират поотделно за всеки аудио източник.

Връщане към фабричните настройки по подразбиране

Изберете екранния бутон **Нулиране**.

Записване на текущи настройки

Изберете екранния бутон **ОК**.

Настройки на силата на звука

Настройка на максималната сила на звука при включване

Натиснете бутона  и след това изберете екранния бутон **Настройки**.

Превъртете през списъка до елемент от менюто **Макс. звук при пускане**.

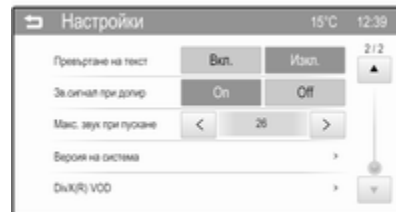

Настройте **Макс. звук при пускане** на стойност между **-13** и **37**.

Регулиране на компенсиранията сила на звука в зависимост от скоростта

Натиснете бутона  и след това изберете екранния бутон **Настройки**.

Изберете **Настройки на радио** за показване на съответното меню.

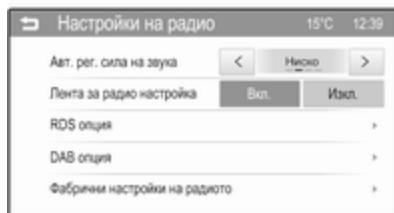

За да се регулира степента на приспособяване на силата на звука, задайте **Авт. рег. сила на звука** на **Изкл.**, **Ниско**, **Средно** или **Високо**.

Изкл.: няма увеличаване на силата на звука при увеличаване на скоростта на автомобила

Високо: максимално увеличаване на силата на звука при увеличаване на скоростта на автомобила

Регулиране на силата на звука за съобщения за пътната обстановка

Силата на звука за съобщения за пътната обстановка може да се програмира отделно до ниво, независимо от "нормалното" ниво на сила на звука.

Натиснете бутона  и след това изберете екранния бутон **Настройки**.

Изберете **Настройки на радио** и след това **RDS опция** за да се покаже съответното меню.



Настройте **TP сила на звука** на стойност между **0** и **63**.

Настройка на силата на звука на тона на звънене

Натиснете бутона  и след това изберете екранния бутон **Настройки**.

Изберете **Настройки на връзка** за показване на съответното меню.

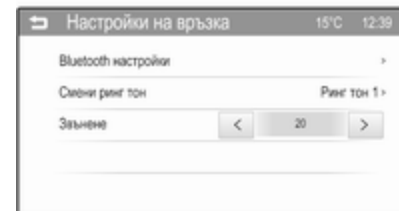

Настройте **Звънене** на стойност между **0** и **63**.

Активиране или деактивиране на функцията за сила на звука при докосване

Ако е активирана функцията за сила на звука при докосване, всяко натискане на екранен бутон или елемент от менюто се обозначава от звуков сигнал.

Натиснете бутона  и след това изберете екранния бутон **Настройки**.

Превъртете през списъка до елемент от менюто **Зв.сигнал при допир**.

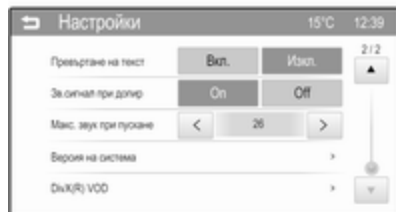

Задайте функцията на **Вкл.** или **Изкл.**.

Системни настройки

Настройка на езика

Натиснете бутона  и след това изберете екранния бутон **Настройки**.

Изберете елемент от менюто **Език (language)** за показване на съответното меню.

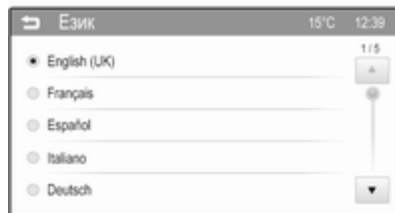

За да настроите езика за текстове на менюто, натиснете върху желания език.

Активиране или деактивиране на функцията за превъртане на текст

Ако на екрана се показва дълъг текст, текстът може да се превърта постоянно или може да се превърти веднъж и той да се покаже като отрязък.

Натиснете бутона  и след това изберете екранния бутон **Настройки**.

Превъртете през списъка до елемент от менюто **Превъртане на текст**.

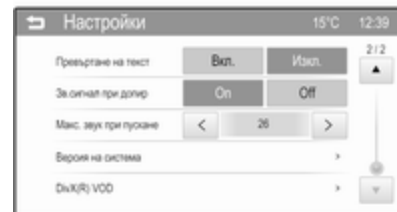

Ако желаете текстът да се превърта постоянно, задайте функцията на **Вкл.**

Ако желаете текстът да се превърти само веднъж, задайте я на **Изкл.**

Връщане към фабричните настройки по подразбиране

Всички настройки, напр. настройките за сила на звука и тона, списъците на предпочитани станции или списъка на устройства с Bluetooth могат да се върнат на фабричните настройки по подразбиране.

Натиснете бутона  и след това изберете екранния бутон **Настройки**.

Изберете **Настройки на радио** за показване на съответното меню.

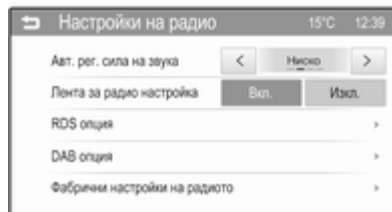

За да върнете всички настройки: натиснете елемент от менюто **Фабрични настройки на радиото** и потвърдете последователно показваните съобщения.

Показване на версията на системата

Натиснете бутона  и след това изберете екранния бутон **Настройки**.

Превъртете през списъка и изберете елемент от менюто **Версия на система**.

Радио

Употреба	22
Търсене на станции	22
Списъци с автоматично запазени станции	23
Списъци на предпочитани станции	24
Менюта на вълновите обхвати	25
Радиоинформационна система (RDS)	28
Цифрово аудио излъчване	30

Употреба

Включване на радиото

Натиснете бутона  и след това изберете екранния бутон **Аудио**. Показва се последното избрано главно меню за аудио

Изберете екранен бутон **Източник** за отваряне на падащия списък.



Изберете **AM**, **FM** или **DAB** радио. Включва се последно слушаната станция в избрания вълнов обхват.

Съобщение

За показване на информация за активната в момента радио станция: натиснете върху дисплея.

Търсене на станции

Автоматично търсене на станции



Натиснете за кратко един от екранните бутони **ТЪРСИ** за възпроизвеждане на предишната или следващата радиостанция от паметта за станции.

Ръчно търсене на станции

Натиснете и задръжте един от екранните бутони ◀◀ ТЪРСИ ▶▶. Отпуснете бутона, когато желаната честота е почти достигната.

Търси се следващата станция, която може да бъде приета и тя се включва автоматично.

Съобщение

Ръчно търсене на станции: Ако радиото не намери станция, то превключва автоматично на почувствително ниво на търсене. Ако и тогава не намери станция, то се настройва на последно активната честота.

Съобщение

Вълнов обхват FM: когато RDS функцията е активирана, се търсят само RDS станции ↻ 28, а когато е включена функцията за пътната обстановка (TP), се търсят само станции за пътната обстановка ↻ 28.

Настройка на станции

Натиснете и задръжте неколккратно един от екранните бутони ◀ НАСТР. ▶, за да настроите честотата на желаната радиостанция.

Ако **Лента за радио настройка** в меню **Настройки на радио** (виж забележката по-долу) се зададе на **Вкл.**, се показва лента за настройка, когато е натиснат един от екранните бутони ◀ НАСТР. ▶.



Можете ръчно да настройвате или търсите радиостанции.

Съобщение

За да отворите меню **Настройки на радио**: натиснете бутон , изберете екранен бутон **Настройки**, а след това изберете елемент **Настройки на радио** от менюто.

Списъци с автоматично запаметени станции

Станциите, приемани най-добре в дадения вълнов обхват, се търсят и запамятват автоматично посредством функцията за автоматично запамятане.



Всеки вълнов обхват има 3 списъка с автоматично запаметени станции (**AS 1/3**, **AS 2/3** и **AS 3/3**), във всеки от които могат да се запаметят 5 станции.

Съобщение

Ако раздел **FAV** в момента се показва на преден план: натиснете върху раздел **AS**, за да се покажат списъците с автоматично запаметени станции.

Съобщение

Текущо приеманата станция се маркира.

Запамятаване на станции

Ако е необходимо, натиснете раздел **AS**, за да се покажат автоматично запаметените списъци.

Натиснете и задръжте раздел **AS** за няколко секунди. Показва се съобщение и станциите, приемани най-добре в активния честотен диапазон, се запамятават в списъците с автоматично запаметени станции.

Съобщение

Ако няма станции, запаметени в списъците за **AS** станции, списъците ще се обновяват автоматично, когато първо изберете раздел **AS**.

Включване на станции

Ако е необходимо, натиснете раздел **AS**, за да се покажат автоматично запаметените списъци.

Ако е необходимо, натиснете екранен бутон < или >, за да изберете друг списък с автоматично запаметени станции.

Изберете програмирания екранен бутон, в който е запаметена желаната радиостанция.

Списъци на предпочитани станции

Станции от всички вълнови обхвати могат да се запаметят ръчно в списъците на предпочитаните станции.



Достъпни са седем списъка с предпочитани станции, както във всеки от тях могат да се запаметят 5 станции.

Съобщение

Ако раздел **AS** в момента се показва на преден план: натиснете върху раздел **FAV**, за да се покажат списъците на предпочитаните станции.

Съобщение

Текущо приеманата станция се маркира.

Запаметяване на станция

Ако е необходимо, натиснете раздел **FAV**, за да се покажат списъците на предпочитаните станции.

Ако е необходимо, натиснете екранен бутон < или >, за да изберете друг списък на предпочитани станции.

За да запаметите активната в момента радиостанция в програмиран екранен бутон: натиснете и задръжте желаниа екранен бутон за няколко секунди. Съответната честота или името на станцията се показва на екранния бутон.

Включване на станции

Ако е необходимо, натиснете раздел **FAV**, за да се покажат списъците на предпочитаните станции.

Ако е необходимо, натиснете екранен бутон < или >, за да изберете друг списък на предпочитани станции.

Изберете програмирания екранен бутон, в който е запаметена желаната радиостанция.

Менюта на вълновите обхвати

Алтернативни възможности за избор на станции се предлагат чрез специалните менюта за съответния вълнов обхват.

Натиснете екранен бутон **МЕНЮ** в долния ред на активното главно меню на радиото, за да отворите конкретно подменю на съответния вълнов обхват.

Съобщение

Следните специфични за FM дисплеи са показани като примери.



Списък с предпочитания

Изберете **Списък с предпочитания**, за да се покажат всички станции, запаметени в момента в списъците с предпочитани станции.



Изберете желаната станция.

Съобщение

Приеманата в момента радиостанция се обозначава със символ ► до името на станцията.

Списъци със станции

В зависимост от менюто на вълновия обхват, изберете **Списък с FM станции**, **Списък с AM станции** или **Списък с DAB станции**. Показват се всички приемани станции на съответния вълнов обхват и в текущата зона на приемане.

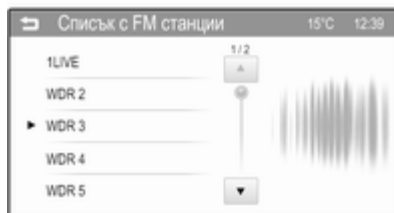

Изберете желаната станция.

Съобщение

Приеманата в момента радиостанция се обозначава със символ ► до името на станцията.

Списъци с категории

Много RDS ⇄ 28 и DAB ⇄ 30 станции излъчват код за типа на програмата (PTY), който определя типа на излъчваната програма (напр. новини). Някои станции също така сменят кода за типа на програмата в зависимост от съдържанието, което се предава в момента.

Системата Инфотейнмънт запаметява тези станции, сортирани по типа на програмата, в съответния списък с категории.

Съобщение

Подменюто със списъци с категории е достъпно само за FM и DAB вълнови обхвати.

За да търсите даден тип програма определен от станциите, изберете опция от списъка с категории за дадения вълнов обхват.



Показва се списък с типове програми, които са достъпни в момента.

Съобщение

За DAB вълнов обхват, в списъка с категории се показват само избраните категории ⇨ 30.

Изберете желаня тип програма. Показва се списък от станции, излъчващи програма от избрания тип.

Изберете желаната станция.

Съобщение

Приеманата в момента радиостанция се обозначава със символ ► до името на станцията.

DAB съобщения

Освен музикални програми, много DAB станции излъчват и съобщения от различни категории. Ако активирате някои или всички категории, приеманата в момента DAB услуга се прекъсва, когато има съобщение от тези категории.

Активиране на категории съобщения

Изберете **DAB съобщения** в DAB менюто за вълнов обхват. Показва се списък с категории.

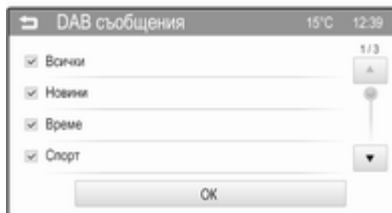

Активирайте всички или само желаните категории съобщения. Различни категории съобщения могат да бъдат избрани в едно и също време.

Съобщение

DAB съобщенията могат да приемат само, ако е активиран вълновият обхват DAB.

Обновяване на списъците със станции

Ако станциите, запаметени в списък с вълнов обхват на конкретна станция, вече не се приемат, изберете **Обнови FM**

станции, Обнови AM станции или **Обнови списък DABстанции** в зависимост от вълновия обхват.

Съобщение

При обновяване на списъка със станциите за даден вълнов обхват се обновява и списъка с категории (ако има такъв).

Започва търсене на станции и се показва съответното съобщение. След като търсенето завърши, се показва съответния списък със станции.

Съобщение

Приеманата в момента радиостанция се обозначава със символ ► до името на станцията.

Текуща програма на EPG

Електронен справочник за програми (EPG) постоянно подава обновена информация за текущите и следващи програми.

Съобщение

Елементът от подменюто е достъпен само в менюто за DAB вълнов обхват.

За да се покаже информация за програмата, активна в момента, изберете **EPG текуща програма** в DAB менюто за вълнов обхват.

Списък с радиостанции на EPG

Списък със станции в EPG съдържа станциите, поддържащи електронен справочник за програми.



Съобщение

Елементът от подменюто е достъпен само в менюто за DAB вълнов обхват.

За да се покажат текущите и следващи програми на съответната станция, изберете екранен бутон **Информация** отстрани на името на станцията.

Интелигентен текст

Функцията **Intellitext** позволява приемането на допълнителна информация като съобщения, финансова информация, спорт, новини и т.н.

Съобщение

Елементът от подменюто е достъпен само в менюто за DAB вълнов обхват.

Изберете една от категориите и изберете конкретен елемент, за да се покаже подробна информация.

Информация

За да се покаже подробна информация за активната в момента DAB станция, изберете елемент **Информация** от менюто.

Съобщение

Елементът от подменюто е достъпен само в менюто за DAB вълнов обхват.

Настройки на звука

За подробно описание на меню **Настройки на тон** ↻ 17.

Радиоинформационна система (RDS)

Радиоинформационната система (RDS) е услуга извършвана от FM станциите, която значително облекчава намирането на желаната станция и безпроблемното ѝ приемане.

Преимущества на RDS

- На дисплея вместо честотата на станцията се появява името на програмата.
- По време на търсене на станции системата Инфотейнмънт се настройва само на RDS станции.
- Системата Инфотейнмънт винаги се настройва на най-добрата честота на приемане за дадената станция посредством AF (алтернативна честота).
- В зависимост от приеманата станция системата Инфотейнмънт показва радио текст, който може да съдържа напр. информация за текущата програма.

Меню RDS опция

Отваряне на менюто за конфигурация на RDS:

Натиснете бутона  и след това изберете екранния бутон **Настройки**.

Изберете **Настройки на радио** и след това **RDS опция** за да се покаже съответното меню.



Съобщение

Ако **RDS** е зададен на **Изкл.**, няма да се покажат всички елементи от менюто, показани по-горе.

Съобщения за пътната обстановка (TA)

Програмите за пътната обстановка са RDS станции, които излъчват новини свързани с пътната обстановка. При включена функция за пътна обстановка, активната в момента функция се преустановява за времето на излъчване на пътното съобщение.

Включване и изключване на съобщения за пътната обстановка
Задайте елемент **TA** от менюто на **Вкл.** или **Изкл.**.

Ако е активирана услуга на радиото за пътната обстановка, на горния ред на всички главни менюта се показва **[TP]**. Ако текущата станция не е станция излъчваща програми за пътната обстановка, TP е сиво и търсенето се стартира автоматично за следващата станция с програма за пътната обстановка. Веднага след намиране на радиостанция с услуга за пътната обстановка, **TP** се осветява. Ако не се намери радиостанция с услуга за пътната обстановка, TP остава сиво.

Ако по съответната станция се излъчва съобщение за пътната обстановка, ще се покаже съобщение.

За да прекъснете съобщението и да се върнете на преди това активираната функция: изберете екранен бутон **Отмени** в съобщението.

TP сила на звука

Силата на звука за съобщения за пътната обстановка може да се програмира на стойност между 0 и 63.

Конфигурация на RDS

Задайте **RDS** на **Вкл.** или **Изкл.**

Радиотекст

Ако функцията за RDS е активирана и в момента се приема RDS станция, информация за текущата програма и текущо възпроизвеждания музикален запис се показва под името на програмата.

За показване и скриване на информацията, задайте

Радиотекст на **Вкл.** или на **Изкл.**

Райониране

Понякога, RDS станциите излъчват регионални програми на различни честоти.

Нагласете **Регионален** на **Вкл.** или **Изкл.**

Ако е активирано райониране, се избират алтернативни честоти за същите регионални програми, когато е необходимо. Ако регионализацията е изключена, алтернативните честоти на станциите се избират без да се вземат предвид регионалните програми.

Спиране на превъртане на PSN

Някои RDS станции не само показват името на услугата от програмата (PSN) на дисплея, но също така показват и допълнителна информация за текущата програма. Ако се показва допълнителна информация, името на програмата се скрива.

За да не позволите показване на допълнителна информация, задайте **PSN прем. блок.** на **Вкл.**

Цифрово аудио излъчване

Цифровото аудио излъчване (DAB) е иновативна и универсална система за радио-излъчване.

DAB станциите се обозначават с името на програмата вместо с честотата на излъчване.

Обща информация

- При DAB, няколко радиопрограми (услуги) могат да се излъчват на една единствена честота (ансамбъл).
- Освен висококачествените цифрови аудио услуги, DAB може също така и да излъчва информация във връзка с програмите, както и много други данни, включително и информация във връзка с пътуването и пътната обстановка.
- Веднага щом даден DAB приемник улови сигнал изпратен от радиопредавател (дори и сигналът да е много слаб), звуковъзпроизвеждането е осигурено.
- Няма фединг (отслабване на звука, което е типично за AM и FM радиоприемането). DAB

сигналът се възпроизвежда с постоянна сила на звука.

Ако DAB сигналът е прекалено слаб за да се интерпретира от приемника, приемането напълно се преустановява. Това може да се избегне чрез активиране на **Свързване DAB** и/или **Свързване FM** в менюто с опции за DAB (виж по-долу).

- Смущения причинени от станции намиращи се на съседни честоти (явление типично за AM и FM приемането) не се наблюдават при DAB.
- Ако DAB сигналът се отразява от естествени препятствия или сгради, качеството на DAB приемането се подобрява, докато това на AM и FM в такива случаи значително се влошава.
- Когато се активира приемането на DAB, FM тунерът на Система Инфотейнмънт остава активен във фонов режим и постоянно претърсва за най-добре приеманите FM станции. Ако се активира TP ↻ 28, ще се излъчват

трафик съобщенията на най-добре приеманата в момента FM станция. Деактивирайте TP, ако приемането на DAB не трябва да се прекъсва от FM трафик съобщения.

Меню DAB опция

Отваряне на менюто за конфигурация на DAB:

Натиснете бутона  и след това изберете екранния бутон **Настройки**.

Изберете **Настройки на радио** и след това **DAB опция** за да се покаже съответното меню.



Настройка кат. DAB

За да изберете кои категории да се показват в **Списък с DAB категории** в **DAB меню** ↻ 25, изберете **Настройка кат. DAB**. Показва се съответното меню.

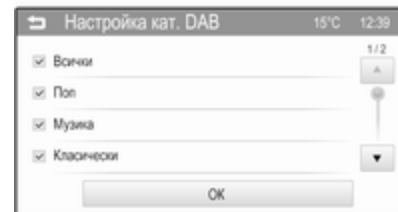

Изберете **Всички** или изберете и отменете избора само на няколко категории от достъпните опции.

Изберете екранен бутон **OK**, за да потвърдите вашия избор.

Конфигурация на DAB

В меню **DAB опция** можете да конфигурирате функции относно радиоприемането на DAB.

Услуга, свързвана с DAB

Ако тази функция е активирана, устройството превключва на същата услуга (програма) в друг DAB ансамбъл (честота, ако има достъпна такава), когато DAB сигналът е прекалено слаб за да може да се интерпретира от приемника.

Нагласете **Свързване DAB** на **Вкл.** или **Изкл.**

Сервизно свързване на FM

Ако тази функция е активирана, устройството превключва на съответна FM (УКВ) на активната DAB услуга (ако има достъпна такава), когато DAB сигналът е прекалено слаб за да може да се интерпретира от приемника.

Нагласете **Свързване FM** на **Вкл.** или **Изкл.**

Динамична компресия на диапазона

Ако тази функция е активирана, динамичният обхват на DAB сигнала намалява. Това означава, че нивото на силния звук намалява, а нивото на тихите звуци се увеличава. По този начин силата на звука на системата Инфотейнмънт може да се увеличи така, че тихите звуци да могат да се чуят без силните звуци да станат прекалено силни.

Нагласете **Контрол дин. обхват** на **Вкл.** или **Изкл.**

Избиране на честотна лента

При тази функция можете да определите кои вълнови обхвати на DAB трябва да се приемат от система Инфотейнмънт.

Изберете **Само L-Лента** (1452 - 1492 MHz, наземно или сателитно радио) **Само Лента III** (174 - 240 MHz, наземно радио) или **И двата**.

Радио текст

Ако тази функция е активирана, се показва допълнителна информация за текущо приеманата програма или текущо възпроизвеждания музикален запис като заглавие, изпълнител, тип музика, новини или актуализации за пътното движение.

За показване и скриване на информацията, задайте **Радиотекст** на **Вкл.** или на **Изкл.**

Слайдشو

Ако тази функция е активирана, допълнителната информация относно текущо приеманата програма или текущо изпълнявания музикален запис се показва под формата на снимки, графики или кратки видео серии.

За показване или скриване на тези снимки, графики или видео серии, задайте **Слайдشو** на **Вкл.** или на **Изкл.**

Външни устройства

Обща информация	33
Възпроизвеждане на аудио	37
Показване на снимки	40
Възпроизвеждане на филми	42
Използване на приложения за смартфон	45

Обща информация



В централната конзола под органите за управление на климатика има AUX и USB гнездо за свързване на външни източници на аудио данни.

Внимание

Не сменяйте оборудването за USB аксесоари в USB гнездото. Генерирането на топлина може да предизвика проблеми при работа или да повреди система Инфотейнмънт.

Ако е конфигурируемо, променете настройките на оборудването, напр., смартфон, така че USB връзката да се използва само за пренос на данни, а не за зареждане.

Съобщение

Гнездото трябва винаги да се поддържа чисто и сухо.

Вход AUX

Възможно е да се свърже напр. iPod или друго допълнително устройство към входа AUX.

При свързване с входа AUX, аудио сигналът от допълнителното устройство се предава чрез високоговорителите на система Инфотейнмънт.

Настройките за силата на звука и тона могат да се регулират чрез система Инфотейнмънт. Всички други функции за управление трябва да се задействат чрез външното устройство.

Свързване на устройство

За да свържете допълнителното устройство към гнездото на входа AUX на система Инфотейнмънт, използвайте един от следните кабели:

3-проводников за аудио източник,
4-проводников за източник за филми.

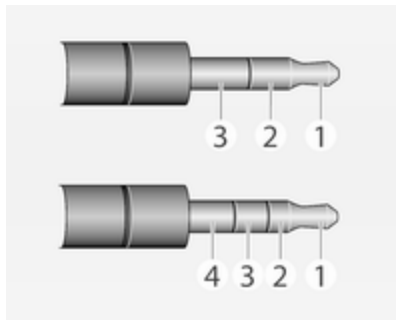

- 1 = Ляв аудио сигнал
- 2 = Десен аудио сигнал
- 3 = Маса
- 4 = Видео сигнал

Аудио функция на AUX

Система Инфотейнмънт може да възпроизвежда музикални файлове, които са записани в допълни устройства, напр. iPod/iPhone или смартфони.

Функция за филми от AUX

Система Инфотейнмънт може да възпроизвежда филми, които са записани в допълни устройства, напр. iPod/iPhone или смартфони.

Съобщение

За да използвате функцията за филми с iPod/iPhone, свържете устройството само към порт AUX. През USB порта не може да се осъществи постоянна връзка.

USB порт

MP3 плейър, USB устройство, SD карта (чрез USB конектор/адаптер), iPod или смартфон могат да се свържат към този USB порт.

При свързване с USB порт, различни функции на устройствата, посочени по-горе,

могат да се задействат чрез бутоните и менютата на система Инфотейнмънт.

Съобщение

Не всички модели MP3 плейъри, USB устройства, SD карти, iPod или смартфон модели се поддържат от системата Инфотейнмънт.

Свързване/разкачване на устройство

Свържете USB устройството или iPod към USB порта. За iPod използвайте подходящия кабел за свързване. Функцията за музика се стартира автоматично.

Съобщение

Ако се свърже USB устройство или iPod, които не могат да се разчетат, ще се появи съответното съобщение за грешка и система Инфотейнмънт автоматично ще превключи на предишната функция.

За да разкачите USB устройството или iPod, изберете друга функция и след това извадете USB устройството за съхранение на данни.

Внимание

Избягвайте разкачване на устройството по време на възпроизвеждане. Това може да повреди устройството или система Инфотейнмънт.

Аудио функция от USB

Система Инфотейнмънт може да възпроизвежда файлове с музика от USB устройство за съхранение на данни или iPod/iPhone.

Функция за снимки от USB

Система Инфотейнмънт може да показва снимки от USB устройства за съхранение на данни.

Функция за филми от USB

Система Инфотейнмънт може да възпроизвежда филми от USB устройства за съхранение на данни.

Съобщение

За да използвате функцията за филми с iPod/iPhone, свържете устройството само към порт AUX. През USB порта не може да се осъществи постоянна връзка.

Bluetooth

Bluetooth аудио източниците (напр. музикални мобилни телефони, MP3 плейъри с поддръжка на Bluetooth и др.), които поддържат Bluetooth профилите за музика A2DP и AVRCP, могат да се свързват безжично към системата Инфотейнмънт.

Свързване на устройство

За подробно описание за свързването чрез Bluetooth ↪ 50.

Аудио функция през Bluetooth

Система Инфотейнмънт може да възпроизвежда музикални файлове, които са записани в Bluetooth устройства, напр. iPod/iPhone или смартфони.

Поддръжка на приложения за смартфон

Функция **Приложения** на система Инфотейнмънт позволява достъп до одобрени приложения за смартфони. Система Инфотейнмънт позволява обновяване на приложения, когато те станат достъпни.

Преди одобрено приложение да може да бъде задействано чрез органите за управление и менютата на система Инфотейнмънт, съответното приложение трябва да се инсталира в смартфона.

Следвайте указанията от смартфона, когато инсталирате одобрено приложение за смартфон.

Файлови формати и папки

Максималния капацитет на устройство, поддържано от система Инфотейнмънт, възлиза на 2500 файла с музика, 2500 файла със снимки, 250 файла с филми, 2500 папки и 10 степени на структура от папки. Поддържат се само устройства, форматирани във файлова система FAT16/ FAT32.

Съобщение

Някои файлове може да не се възпроизвеждат изправно. Това може да се дължи на различен формат на записване или на състоянието на файла.

Файлове от онлайн магазини, за които са приложени цифрови (авторски) права, не могат да се възпроизвеждат.

Система Инфотейнмънт може да възпроизвежда следните аудио файлове, файлове със снимки и филми, съхранявани във външни устройства.

Аудио файлове

Възпроизвежданите файлови формати за аудио са .mp3, .wma, .ogg и .wav.

Когато се възпроизвежда файл с информация за ID3 етикет, система Инфотейнмънт може да показва информация, напр. за заглавието на записа и изпълнителя.

Файлове със снимки

Възпроизвежданите файлови формати за снимки са .jpg, .bmp, .png и .gif.

.jpg файлове трябва да имат формат от 64 до 5 000 пиксела на ширина и 64 до 5 000 пиксела на височина.

.bmp, .png и .gif файлове трябва да имат формат от 64 до 1 024 пиксела на ширина и 64 до 1 024 пиксела на височина.

Файлове с филми

Възпроизвежданите файлови формати за филми са .avi, .mpg, .mp4, .divx, .xvid и .wmv.

Резолюцията на файловете трябва да е в диапазон от 720 пиксела на ширина и 576 пиксела на височина. Честотата на смяна на кадрите трябва да бъде по-малка от 30 кадъра/сек..

Използваните програми тип "кодек" са divx, xvid, mpeg-1, mpeg-4 (mpeg4, mp42, mp43) и wmv9 (wmv3).

Възпроизвежданите аудио формати са .mp3, .ac3, .aac и .wma.

Форматът на показваните субтитри е .smi.

Възпроизвеждане на аудио

Допълнително устройство

Активиране на функция AUX

Ако допълнителното устройство все още не е свързано към система Инфотейнмънт, свържете устройството ⇨ 33. Менюто за аудио от AUX се показва и възпроизвеждането на аудио записи започва автоматично.

В случай, че допълнителното устройство е вече свързано:

Ако е необходимо, натиснете бутон , а след това изберете екранен бутон **Аудио**, за да се отвори последно избраното главно меню на аудио.

Ако е необходимо, измерете екранен бутон **Източник**, за да се отвори падащ списък, а след това изберете **AUX**, за да се отвори съответното главно меню за аудио.

Възпроизвеждането на аудио записи започва автоматично.

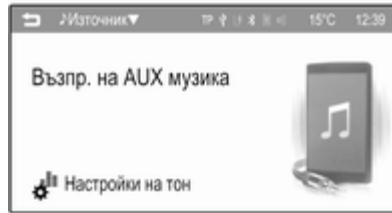

Промяна на настройки на тона

Изберете екранния бутон  **Настройки на тон** за отваряне на съответното меню. За подробно описание ⇨ 17.

Съобщение

Настройките за силата на звука и тона могат да се регулират чрез система Инфотейнмънт. Всички други функции трябва да се изпълнят чрез външното устройство.

USB устройство и iPod

Активиране на функция за USB устройство или iPod

Ако USB устройството или iPod все още не е свързано към система Инфотейнмънт, свържете устройството ⇨ 33. Съответното меню за аудио се показва и възпроизвеждането на аудио записи започва автоматично.

В случай, че USB устройството или iPod е вече свързано:

Ако е необходимо, натиснете бутон , а след това изберете екранен бутон **Аудио**, за да се отвори последно избраното главно меню на аудио.

Ако е необходимо, измерете екранен бутон **Източник**, за да се отвори падащ списък, а след това изберете **USB**, за да се отвори съответното главно меню за аудио.

Възпроизвеждането на аудио записи започва автоматично.



Съобщение

Кориците на албумите се показват, ако са включени в аудио файла, напр., MP3 файл.

Прекъсване и възобновяване на възпроизвеждане

Натиснете екранен бутон **II**, за да прекъснете възпроизвеждането. Екранният бутон се променя на **▶**.

Натиснете екранен бутон **▶**, за да възобновите възпроизвеждането.

Възпроизвеждане на следващия или предишния запис

Натиснете екранен бутон **▶▶** за възпроизвеждане на следващия запис.

Натиснете екранен бутон **◀◀** в рамките на първите 2 секунди от възпроизвеждането на записа, за да се върнете към предишния запис.

Връщане в началото на текущия запис

Натиснете екранен бутон **◀◀** след 2 секунди от възпроизвеждането на записа.

Бързо превъртане напред и превъртане назад

Задръжте натиснат екранен бутон **◀◀** или **▶▶**. Отпуснете съответния бутон, за да се върнете в нормален режим на възпроизвеждане.

Като алтернатива, с пръст можете да преместите наляво или надясно плъзгача, показващ позицията на текущия запис.

Неколкократно възпроизвеждане на записи

Натиснете неколкократно екранен бутон **↺**, за да изберете една от следните опции.

- **1**: текущият запис се възпроизвежда неколкократно.
- **ALL (ВСИЧКИ)**: всички записи от устройството се възпроизвеждат неколкократно.
- **OFF (ИЗКЛ.)**: режим на нормално възпроизвеждане.

Възпроизвеждане на записи в произволен ред

Натиснете неколкократно екранен бутон **↻**, за да активирате или деактивирате функцията.

- **ON (ВКЛ.)**: всички записи се възпроизвеждат в произволен ред.
- **OFF (ИЗКЛ.)**: режим на нормално възпроизвеждане.

Разглеждане на информация

За да се покаже информация за текущия възпроизвеждан запис, натиснете върху екрана. Показва

се съобщение с информация, напр. за заглавието, изпълнителя или албума, запаметена със записа.

Използване на менюто за музика

Натиснете екранен бутон **МЕНЮ**, за да отворите съответното меню за музика.

Показват се различни категории, в които са подредени записите, напр. **Папки**, **Изпълнители** или **Албуми**.



Изберете желаната категория, подкатегория (ако има), а след това изберете запис.

Промяна на настройки на тона
Изберете **Настройки на тон** за отваряне на съответното меню. За подробно описание ⇨ 17.

Музика през Bluetooth

Активиране на функция Музика през Bluetooth

Ако устройството с Bluetooth все още не е свързано към система Инфотейнмънт, установете връзка през Bluetooth ⇨ 50, а след това продължете, както е описано по-долу.

В случай, че устройството с Bluetooth е вече свързано:

Ако е необходимо, натиснете бутон **II**, за да прекъснете възпроизвеждането. Екранният бутон се променя на **▶**.

Ако е необходимо, измерете екранен бутон **Източник**, за да се отвори падащ списък, а след това изберете **Bluetooth**, за да се отвори съответното главно меню за аудио.

Възпроизвеждането на аудио записи започва автоматично.



Прекъсване и възобновяване на възпроизвеждане

Натиснете екранен бутон **II**, за да прекъснете възпроизвеждането. Екранният бутон се променя на **▶**.

Натиснете екранен бутон **▶**, за да възобновите възпроизвеждането.

Възпроизвеждане на следващия или предишния запис

Натиснете екранен бутон **▶▶** за възпроизвеждане на следващия запис.

Натиснете екранен бутон **⏪** в рамките на първите 2 секунди от възпроизвеждането на записа, за да се върнете към предишния запис.

Връщане в началото на текущия запис

Натиснете екранен бутон **⏪** след 2 секунди от възпроизвеждането на записа.

Бързо превъртане напред и превъртане назад

Задръжте натиснат екранен бутон **⏪** или **⏩**. Отпуснете съответния бутон, за да се върнете в нормален режим на възпроизвеждане.

Неколкократно възпроизвеждане на запис или файл

Натиснете неколкократно екранен бутон **⏮**, за да изберете една от следните опции.

- **1**: текущият запис се възпроизвежда неколкократно.
- **ALL (ВСИЧКИ)**: всички записи от устройството се възпроизвеждат неколкократно.
- **OFF (ИЗКЛ.)**: режим на нормално възпроизвеждане.

Възпроизвеждане на файл в произволен ред

Натиснете неколкократно екранен бутон **⏮**, за да активирате или деактивирате функцията.

- **ON (ВКЛ.)**: всички записи се възпроизвеждат в произволен ред.
- **OFF (ИЗКЛ.)**: режим на нормално възпроизвеждане.

Съобщение

В зависимост от мобилния телефон, някои от тези функции може да не са достъпни.

Промяна на настройки на тона

Изберете екранния бутон **⚙**, за да отворите менюто **Настройки на тон**. За подробно описание ⇨ 17.

Показване на снимки

Можете да разглеждате снимки от USB устройство.

Съобщение

За ваша безопасност някои функции са забранени, докато автомобилът е в движение.

Разглеждане на снимки

Ако USB устройството все още не е свързано към система Инфотейнмънт, свържете устройството ⇨ 33, а след това продължете, както е описано по-долу.

В случай, че USB устройството е вече свързано:

Ако е необходимо, натиснете бутон **⏮**, а след това изберете екранен бутон **Галерия**, за да се отвори последно избраното главно меню на филм или снимка.

Ако е необходимо, измерете екранен бутон **Източник**, за да се отвори падащ списък, а след това изберете **USB (Картина)**, за да се отвори съответното меню.

Дадена снимка се показва автоматично.



Натиснете върху екрана, за да разгледате снимката на цял екран. Натиснете екранния бутон отново, за да излезете от режима на цял екран.

Разглеждане на следващата или предишната снимка

Натиснете екранен бутон ►, за да разгледате следващата снимка. Натиснете екранен бутон ◀, за да разгледате предишната снимка.

Завъртане на снимка

Натиснете екранен бутон ⌚ или ⌚, за да завъртите снимката по часовниковата стрелка или обратно на часовниковата стрелка.

Разглеждане на слайдшоу (показване на снимки в последователност)

Натиснете екранен бутон 🖼️, за да разгледате снимките, запазени в USB устройството, в последователно показване.

Натиснете екранния бутон, за да завършите последователното показване.

Увеличаване или намаляване на снимка

Натиснете екранен бутон 🔍 един или няколко пъти, за да увеличите снимка или да се върнете към първоначалния ѝ размер.

Използване на менюто за снимки

Натиснете екранен бутон МЕНЮ, за да отворите USB Меню снимки.

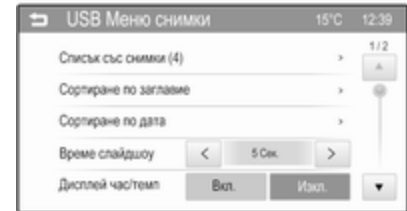

Списък със снимки

Показват се всички списъци на файлове със снимки. Потърсете снимката, която желаете да се покаже и я изберете.



Ако натиснете върху името на файла със снимката еднократно, се показва малка визуализация на снимката до списъка с файлове. Ако натиснете втори път или изберете екранен бутон  под визуализацията на снимката, снимката се показва в главното меню.

Сортиране по заглавие

Показва се списък на всички файлове със снимки в азбучен ред.

Сортиране по дата

Показва се списък на всички файлове със снимки, подредени по дата и започващ с последната дата.

Време слайдшоу

Регулирайте времевата последователност, в която дадена снимка се показва в слайдшоу.

Дисплей час/темп

Ако желаете часа и температурата да се показват в режим на цял екран, изберете **Дисплей час/темп** до **Вкл.**.

Настройки на дисплей

Регулирайте яркостта и контраста при показване на снимка.

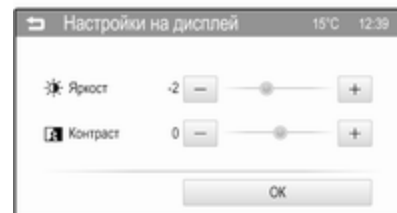

Настройте **Яркост** на стойност между **-9** и **9**.

Настройте **Контраст** на стойност между **-15** и **15**.

Възпроизвеждане на филми

Можете да гледате филми от допълнително устройство, свързано към вход AUX или от USB устройство, свързано към USB порта.

Съобщение

За да използвате функцията за филми с iPod/iPhone, свържете устройството само към порт AUX. През USB порта не може да се осъществи постоянна връзка.

Съобщение

За ваша безопасност функцията за филми не е достъпна по време на шофиране.

Допълнително устройство

Активиране на функция AUX

Ако допълнителното устройство все още не е свързано към система Инфотейнмънт, свържете устройството ↻ 33. Менюто за филм от AUX се показва и възпроизвеждането на файлове с филми започва автоматично.

В случай, че допълнителното устройство е вече свързано:

Ако е необходимо, натиснете бутон , а след това изберете екранен бутон **Галерия**, за да се отвори последно избраното главно меню на филм или снимка.

Ако е необходимо, измерете екранен бутон **Източник**, за да се отвори падащ списък, а след това изберете **AUX (Филм)**, за да се отвори съответното меню.

Възпроизвеждането на файлове с филми започва автоматично.

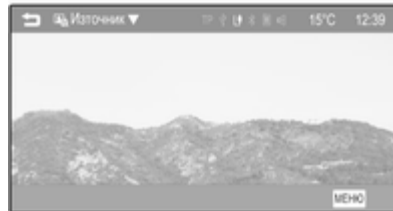

Съобщение

Освен настройки като сила на звука, тон и дисплей, всички функции трябва да се задействат чрез допълнителното устройство.

Използване на менюто за филм от AUX

Натиснете екранен бутон **МЕНЮ**, за да отворите **AUX Филмово меню**.

За подробна информация относно достъпните настройки, вижте съответните описания за USB устройства по-долу.

USB устройство

Активиране на функция за USB устройство

Ако USB устройството все още не е свързано към система Инфотейнмънт, свържете устройството ↻ 33, а след това продължете, както е описано по-долу.

В случай, че USB устройството е вече свързано:

Ако е необходимо, натиснете бутон , а след това изберете екранен бутон **Галерия**, за да се отвори последно избраното главно меню на филм или снимка.

Ако е необходимо, измерете екранен бутон **Източник**, за да се отвори падащ списък, а след това изберете **USB (Филм)**, за да се отвори съответното меню.

Възпроизвеждането на файлове с филми започва автоматично.



Прекъсване и възобновяване на възпроизвеждане

Натиснете екранен бутон **II**, за да прекъснете възпроизвеждането. Екранният бутон се променя на **▶**.

Натиснете екранен бутон **▶**, за да възобновите възпроизвеждането.

Възпроизвеждане на следващия или предишния запис

Натиснете екранен бутон **▶** за възпроизвеждане на следващия файл с филм.

Натиснете екранен бутон **◀** в рамките на първите 5 секунди от възпроизвеждането на филма, за да се върнете към предишния файл с филм.

Връщане в началото на текущия филм

Натиснете екранен бутон **◀** след 5 секунди от възпроизвеждането на филма.

Бързо превъртане напред и превъртане назад

Задръжте натиснат екранен бутон **◀** или **▶**. Отпуснете съответния бутон, за да се върнете в нормален режим на възпроизвеждане.

Цял екран

Натиснете екранен бутон **⌘**, за да превключите в режим на цял екран. Натиснете екранния бутон отново, за да излезете от режима на цял екран.

Използване на менюто за филм от USB

Натиснете екранен бутон **МЕНЮ**, за да отворите менюто на филма от USB.



Списък на файлове с филми

Показват се всички списъци на файлове с филми. Потърсете филма, който желаете да се

покаже и го изберете. Съответният филм започва да се възпроизвежда.

Дисплей час/темп

Ако желаете часа и температурата да се показват в режим на цял екран, изберете **Дисплей час/темп** до **Вкл.**

Настройки на дисплей

Регулирайте яркостта и контраста при показване на филма.

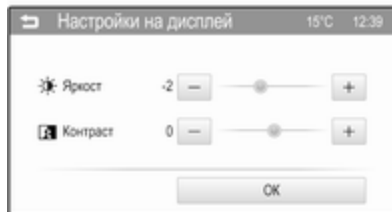

Настройте **Яркост** на стойност между **-9** и **9**.

Настройте **Контраст** на стойност между **-15** и **15**.

Настройки на тон

За подробно описание ↗ 17.

Активиране или деактивиране на език за субтитри и аудио

Ако филмът има език за субтитри и аудио, можете да активирате или деактивирате тези опции.

Изберете екранен бутон ◀ от дясната страна на екрана.

За да активирате или деактивирате езика за субтитри, настройте функция [CC] на **Вкл.** или **Изкл.**

За да активирате или деактивирате езика за аудио, настройте функция [🔊] на **Вкл.** или **Изкл.**

Използване на приложения за смартфон

Преди одобрено приложение да може да бъде задействано чрез органите за управление и менютата на система Инфотейнмънт съответното приложение трябва да се инсталира в смартфона.

Поддържани приложения

Натиснете бутона ⇩, след което изберете екранния бутон **Приложения**, за да се отвори съответното меню.

Менюто показва кои приложения за смартфон се поддържат текущо от Система Инфотейнмънт, вижте "Показване или скриване на икони на приложения" по-долу.



Потърсете подробно описание на съответното приложение на уебсайта на производителя на съответния софтуер.

Стартиране на приложение

Свържете смартфона, ако все още не е свързан към система Инфотейнмънт:

- **iPod/iPhone:** свържете устройството към USB порта ↗ 33
- **Телефон с Android:** установете свързване чрез Bluetooth ↗ 50.

Ако не е инсталирано, изтеглете съответното приложение във вашия смартфон.

Натиснете бутона , след което изберете екранния бутон **Приложения**, за да се отвори съответното меню.

Натиснете екранния бутон на желаното приложение. Установява се връзка със съответното приложение, инсталирано на свързания смартфон.

На дисплея на система Инфотейнмънт се показва главното меню на приложението.

Съобщение

Уверете се, че вашият смартфон има добро приемане на GPS, когато използвате приложението за навигация.

Показване или скриване на икони на приложения

Можете да определите кои от одобрените приложения, поддържани от система Инфотейнмънт, да се виждат и избират в меню **Приложения**.

Изберете екранен бутон  **Настройки** в долния ред на главното меню **Приложения**, за да се отвори меню **Настр. прил.**



Изберете или отменете избора на желаното приложение, а след това изберете екранен бутон **OK**.

Разпознаване на реч

Обща информация	47
Употреба	47

Обща информация

Функцията "Siri Eyes Free" на Система Инфотейнмънт позволява достъп до Siri, интерфейса за интерпретиране и разпознаване на реч на вашия iPhone или iPod. Вижте ръководството за потребителя на вашия iPhone или iPod, за да разберете дали поддържа Siri.

Siri Eyes Free работи с повечето вградени приложения на вашия iPhone или iPod. Можете да използвате Siri, напр., за телефонни обаждания, пускане на музика, прослушване и композиране на текстови съобщения, диктуване на имейли, прослушване на нови известия, получаване на указания или добавяне на напомнания. За подробна информация, вижте ръководството за потребителя на вашия iPhone или iPod.

Важни бележки

- За да използвате Siri Eyes Free, вашият iPhone или iPod трябва да се свърже към Система Инфотейнмънт посредством USB кабел ⇨ 33 или чрез Bluetooth ⇨ 50.
- Siri Eyes Free изисква 3G или Wi-Fi достъп до Интернет на вашия iPhone или iPod.
- Siri Eyes Free не е съвместимо с одобрените приложения за смартфон ⇨ 45, поддържани от Система Инфотейнмънт. Това означава, че не можете да контролирате тези приложения чрез Siri Eyes Free.

Употреба

Активиране на разпознаването на речта

Натиснете бутона  от дясната страна на волана, за да стартирате сесия с разпознаване на реч. На екрана се извежда съобщението от гласовата команда.

Веднага, след като чуете звуков сигнал, можете да произнесете команда. За информация относно поддържаните команди, вижте ръководството за потребителя на вашия iPhone или iPod.

Регулиране на силата на звука на гласовите команди

Натиснете бутоните **+** / **-** от дясната страна на волана, за да увеличите или намалите силата на звука на гласовите команди.

Прекъсване на гласова команда

Като опитен потребител, вие можете да прекъснете гласова команда чрез избор на екранния бутон за отмяна в съобщението с командата.

Незабавно ще се чуе звуков сигнал. Сега можете директно да зададете команда, без да изчаквате.

Деактивиране на разпознаването на речта

Изберете бутона  от дясната страна на волана. Съобщението с гласовата команда изчезва, сесията за разпознаване на реч се прекратява.

Телефон

Обща информация	49
Свързване чрез Bluetooth	50
Аварийно обаждане	53
Работа	54
Мобилни телефони и радио оборудване (CB)	59

Обща информация

Телефонният портал ви дава възможност да провеждате разговори по мобилния си телефон посредством микрофона и високоговорителите на автомобила, както и да управлявате най-важните функции на мобилния телефон чрез системата Инфотейнмънт на автомобила. За да можете да използвате телефонния портал, мобилният телефон трябва да бъде свързан със система Инфотейнмънт посредством Bluetooth.

Не всеки мобифон поддържа всички функции за телефон. Използваните за дадения телефон функции зависят от съответния мобифон и оператора на мрежата. Повече информация по тази тема ще намерите в ръководството за експлоатация на Вашия мобилен телефон, а можете също така да поискате информация и от оператора на мрежата.

Важна информация относно употребата и пътната безопасност

⚠ Предупреждение

Мобилните телефони оказват въздействие върху околната среда. Във връзка с това има издадени разпоредби и директиви относно безопасността. Вие трябва да сте запознати със съответните директиви преди да започнете да използвате телефонните функции.

⚠ Предупреждение

Използването на устройство хендс фри при шофиране е опасно поради намаляване на концентрацията на вниманието по време на разговора. Преди да използвате устройството хендс фри, паркирайте

автомобила си. Спазвайте наредбите на страната, в която се намирате.

Не забравяйте да спазвате специалните правила валидни за дадени области и винаги изключвайте мобилния телефон ако използването му е забранено, ако той предизвиква смущения или има вероятност за възникване на опасни ситуации.

Bluetooth

Порталът за телефон е сертифициран от Bluetooth Special Interest Group (SIG).

Допълнителна информация относно спецификацията можете да намерите в Интернет на адрес <http://www.bluetooth.com>

Свързване чрез Bluetooth

Bluetooth е радио стандарт за безжично свързване напр. на мобилни телефони, модели на iPod/iPhone или други устройства.

За да се установи свързване чрез Bluetooth към Система Инфотейнмънт, Bluetooth функцията на устройството трябва да се активира. За повече информация, моля, обърнете се към ръководството за потребителя на Bluetooth устройството.

Чрез меню **Bluetooth настройки** се извършва стиковане (обмен на PIN код между Bluetooth устройството и система Инфотейнмънт) и свързване на Bluetooth устройството към система Инфотейнмънт.

Меню Bluetooth настройки

Натиснете бутона  и след това изберете екранния бутон **Настройки**.

Изберете **Настройки на връзка** и след това **Bluetooth настройки** за да се покаже съответното меню.

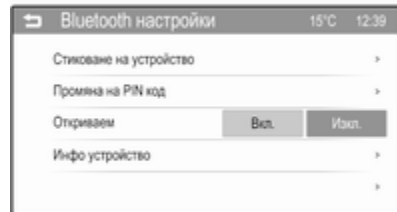

Сдвояване на устройство

Важна информация

- Към системата могат да се сдвоят до пет устройства.
- Само едно стиковано устройство може да се свърже във всеки един момент към система Инфотейнмънт.
- Стиковането обичайно трябва да се изпълни само веднъж, освен ако устройството не бъде

изтрито от списъка на стикованите устройства. Ако устройството е било свързано преди това, система Инфотейнмънт установява връзката автоматично.

- Работата с Bluetooth изтощава значително батерията на устройството. Поради това, свържете устройството към електрически контакт за зареждане.

Сдвояване на ново устройство чрез менюто за настройки на Bluetooth

1. Натиснете бутона  и след това изберете екранния бутон **Настройки**.
Изберете **Настройки на връзка** и след това **Bluetooth настройки** за да се покаже съответното меню.
2. В система Инфотейнмънт: задайте функция **Откриваем** на **Вкл.**, за да направите система Инфотейнмънт "видима" за устройството с Bluetooth.

В устройството с Bluetooth: активирайте функция Bluetooth и режима за откриване.

3. В система Инфотейнмънт: изберете **Стиковане на устройство**, за да се покаже съответното подменю.

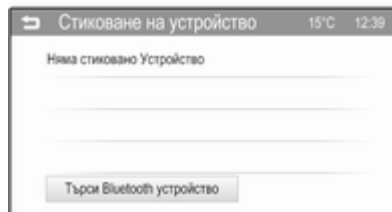

4. В система Инфотейнмънт: натиснете екранен бутон **Търси Bluetooth устройство**. Всички открити устройства с Bluetooth наоколо се показват в списък.
5. Натиснете върху устройството с Bluetooth, което желаете да сдвоите.

6. Ако се поддържа SSP (защитено опростено сдвояване):

Потвърдете съобщенията в система Инфотейнмънт и устройството с Bluetooth.

Ако не се поддържа SSP (защитено опростено сдвояване):



В система Инфотейнмънт: показва се съобщение **Информация**, изискващо да въведете ПИН код във вашето устройство с Bluetooth.

В устройството с Bluetooth: въведете ПИН кода и потвърдете въведената информация.

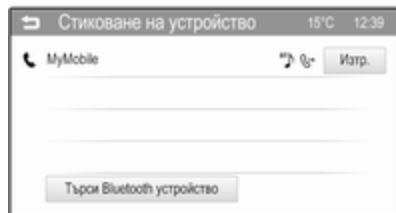
7. Система Инфотейнмънт и устройството се сдвояват.



Съобщение

Ако устройството с Bluetooth е сдвоено успешно, символът  отстрани на устройството с Bluetooth показва, че функцията за телефона е активирана, а символът  отстрани на устройството с Bluetooth показва, че функцията за музика през Bluetooth е активирана.

Съобщение

Свързаното устройство и достъпните опции се осветяват.

Съобщение

Ако свързването чрез Bluetooth е неуспешно, на екрана на система Инфотейнмънт ще се покаже съобщение за грешка.

8. Телефонният указател се изтегля автоматично в система Инфотейнмънт. Ако тази функция не се поддържа от устройството с Bluetooth, се появява съответно съобщение.

Сдвояване на ново устройство чрез менюто на телефона

Натиснете бутона  и след това изберете екранния бутон **Телефон**.

Потвърдете съобщение

Информация, което ви пита дали желаете да сдвоите устройство с Bluetooth. Извежда се менюто **Стиковане на устройство**.

Продължете от стъпка 4, описана по-горе.

Ако устройството е сдвоено успешно, се показва главното меню **Телефон**.

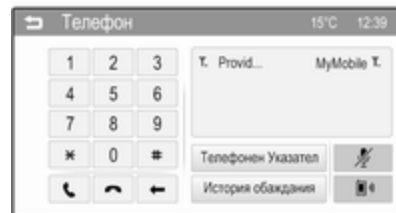

Смяна на ПИН кода за Bluetooth

Натиснете бутона  и след това изберете екранния бутон **Настройки**.

Изберете **Настройки на връзка, Bluetooth настройки**, а след това **Промяна на PIN код**, за да се покаже съответното меню.

Въведете искания четирицифрен ПИН код.

За изтриване на вече въведен номер, изберете екранния бутон .

Потвърдете въведената информация като изберете екранен бутон **ОК**.

Свързване на сдвоено устройство

Натиснете бутона  и след това изберете екранния бутон **Настройки**.

Изберете **Настройки на връзка, Bluetooth настройки**, а след това **Стиковане на устройство**, за да се покаже съответното меню.

Изберете устройството с Bluetooth, което желаете да свържете. Устройството се свързва.

Разкачване на устройство

Натиснете бутона  и след това изберете екранния бутон **Настройки**.

Изберете **Настройки на връзка, Bluetooth настройки**, а след това **Стиковане на устройство**, за да се покаже съответното меню.

Изберете свързаното в момента устройство с Bluetooth. Получавате подкана с въпрос.

Изберете екранния бутон **Да**, за да разкачите устройството.

Изтриване на устройство

Натиснете бутона  и след това изберете екранния бутон **Настройки**.

Изберете **Настройки на връзка, Bluetooth настройки**, а след това **Стиковане на устройство**, за да се покаже съответното меню.

Изберете екранен бутон **Изтр.** отстрани на устройството с Bluetooth. Получавате подкана с въпрос.

Изберете екранния бутон **Да**, за да изтриете устройството.

Информация за устройство

Натиснете бутона  и след това изберете екранния бутон **Настройки**.

Изберете **Настройки на връзка, Bluetooth настройки**, а след това **Стиковане на устройство**, за да се покаже съответното меню.

Показваната информация включва **Име на устройство, Адрес и PIN код**.

Аварийно обаждане

Предупреждение

Установяването на връзка не се гарантира при всички ситуации. По тази причина не бива да разчитате единствено на мобилен телефон, когато става въпрос за жизнено важно обаждане (напр. за медицинска помощ).

При някои мрежи може да е необходимо да има валидна SIM карта правилно поставена в мобилния телефон.

Предупреждение

Имайте пред вид, че можете да се обаждате или получавате повиквания по мобилния телефон, ако се намирате в район с достатъчно силен сигнал. При известни обстоятелства не можете да правите спешни обаждания във

всички мрежи за мобилни телефони; възможно е това да се случи, когато някои услуги и/или телефонни функции на дадена мрежа са активни. Можете да се осведомите за това от операторите на местната мрежа.

Номерът за спешно обаждане може да се различава в зависимост от региона и страната. Моля, осведомете се предварително относно телефонния номер за спешно обаждане в дадения регион.

Извършване на спешно повикване

Наберете номера за спешно повикване (напр. 112).

Осъществява се телефонна връзка с центъра за спешно повикване.

Отговаряйте, когато обслужващият персонал ви задава въпроси за спешния случай.

Предупреждение

Не прекъсвайте обаждането докато не Ви помолят за това от центъра за спешно повикване.

Работа

Веднага след като посредством Bluetooth е осъществена връзка между мобилния телефон и системата Инфотейнмънт, вие получавате възможност да управлявате много от функциите на мобилния телефон чрез системата Инфотейнмънт.

Съобщение

В режим хендс фри работата на мобилния телефон продължава да е възможна, напр. при повикване или регулиране на звука.

След осъществяването на връзка между мобилния телефон и системата Инфотейнмънт данните от мобилния телефон се предават на системата Инфотейнмънт. Това може да отнеме известно време, в

зависимост от мобилния телефон и количеството данни, които ще се прехвърлят. През това време, работата с мобилния телефон чрез системата Инфотейнмънт е възможна само до ограничена степен.

Съобщение

Не всички мобилни телефони поддържат всички функции на телефонния портал. Поради това, при такива мобилни телефони са възможни отклонения спрямо описания обхват от функции.

Главно меню за телефон

Натиснете бутона , след което изберете екранния бутон **Телефон**, за да се покаже съответното меню.

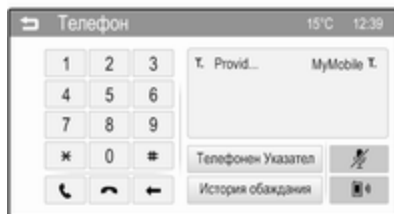

Съобщение

Главното меню **Телефон** е достъпно само ако мобилен телефон се свърже със система Инфотейнмънт чрез Bluetooth. За подробно описание ↗ 50.

Много функции на мобилния телефон сега могат да се управляват чрез главното меню **Телефон** (или свързаните подменюта) и чрез специалните бутони за телефона върху волана.



Инициране на телефонно обаждане

Въвеждане на телефонен номер

Натиснете бутона , след което изберете екранния бутон **Телефон**, за да се покаже съответното меню.

Въведете телефонен номер като използвате клавиатурата в главното меню **Телефон**.

За да изтриете един или повече въведени знаци, натиснете или натиснете продължително екранен бутон .

Натиснете екранен бутон  или натиснете бутон  върху волана, за да започнете да набирате.

Използване на телефонния указател

Съобщение

Когато мобилен телефон се сдвоява със система Инфотейнмънт през Bluetooth, телефонният указател на мобилния телефон се изтегля автоматично.

Ако телефонният указател не се изтегли, направете справка с инструкциите на мобилния телефон.

Натиснете бутона , след което изберете екранния бутон **Телефон**, за да се покаже съответното меню.

Изберете екранния бутон **Телефонен Указател**.



Бързо търсене

1. Превъртете през списъка със записи в телефонния указател.

- Натиснете върху контакта, на който желаете да се обадите. Ще се изведе меню с всички запаметени телефонни номера за избрания контакт.

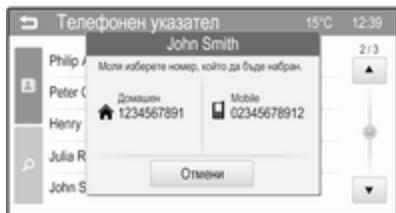

- Изберете желаня телефонен номер, за да започнете повикването.

Меню за търсене

Ако телефонният указател съдържа много записи, можете удобно да търсите желаня контакт чрез менюто за търсене.

Изберете екранен бутон  в меню **Телефонен указател**, за да се покаже раздела за търсене.



В телефон или мобилен телефон, буквите са организирани в азбучни групи върху екранните бутони: **abc, def, ghi, jkl, mno, pqrs, tuv, и wxyz.**

Използвайте екранен бутон , за да избриете въведена група от букви.

- Изберете бутон, съдържащ първата буква от името на контакта, който желаете да търсите.

Например: Ако контактът, който желаете да търсите, започва с "g", изберете екранен бутон **ghi**.

Показват се всички контакти, съдържащи една от буквите върху този бутон, в случая "g".

- Изберете бутон, съдържащ втората буква от името на контакта, който желаете да търсите.
- Продължавайте да въвеждате още букви на контакта, който желаете да търсите, докато не се покаже желаният контакт.
- Натиснете върху контакта, на който желаете да се обадите. Ще се изведе меню с всички запаметени телефонни номера за избрания контакт.
- Изберете желаня телефонен номер, за да започнете повикването. Показва се следния дисплей.

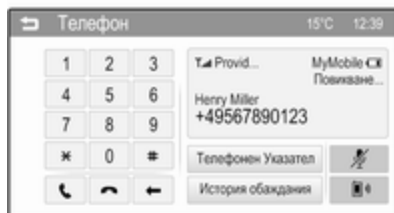



Използвайте хронология на повикванията

Всички изходящи, входящи или пропуснати повиквания се регистрират.

Натиснете бутона , след което изберете екранния бутон **Телефон**, за да се покаже съответното меню.

Изберете екранния бутон **История обаждания** за показване на съответното меню.



Изберете екранен бутон  за изходящи повиквания, екранен бутон  за пропуснати повиквания и екранен бутон  за входящи повиквания. Показва се съответния списък с повиквания.



Изберете желаня запис, за да започнете повикване.

Повторно набиране на телефонен номер

Последно набраният телефонен номер може да се набере повторно.

Натиснете бутона , след което изберете екранния бутон **Телефон**, за да се покаже съответното меню.

Натиснете екранен бутон  за няколко секунди. Последният набран номер се набира отново.

Използване на номера за бързо набиране

Номерата за бързо набиране, които са запаметени в мобилния телефон, също могат да се набират с помощта на клавиатурата на главното меню

Телефон.

Натиснете бутона , след което изберете екранния бутон **Телефон**, за да се покаже съответното меню.

Введете желанния номер за бързо набиране:

Ако номерът за бързо набиране се състои от една цифра, натиснете продължително върху съответната цифра, за да започнете повикването.

Ако номерът за бързо набиране се състои от две цифри, натиснете върху първата цифра, а след това натиснете продължително върху втората цифра, за да започнете повикването.

Входящо телефонно обаждане

Приемане на повикване

Ако по време на входящото телефонно обаждане има активен аудио режим, напр., радио или режим на USB, съответният аудио източникът ще се заглуши и ще остане без звук до приключване на разговора.

Извежда се съобщение с телефонния номер или името (ако е налично) на източника.

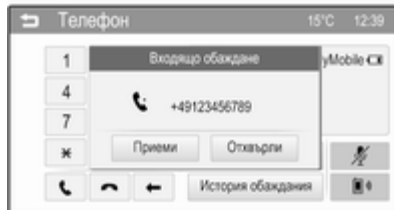

За да отговорите на повикване, изберете екранен бутон **Приеми** в съобщението или натиснете бутон  върху волана.

Отхвърляне на повикване

За да отхвърлите повикване, изберете екранен бутон **Отхвърли** в съобщението или натиснете бутон  върху волана.

Промяна на тона на звънене

Натиснете бутона  и след това изберете екранния бутон **Настройки**.

Изберете **Настройки на връзка** и след това **Смени ринг тон** за да се покаже съответното меню. Показва се списък с тонове на звънене.

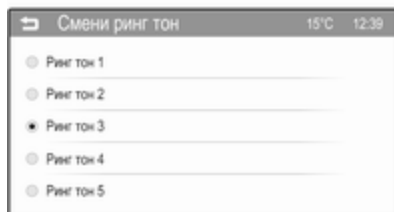

Изберете един от тоновете на звънене.

За подробно описание на **Звънене** ↪ 18.

Функции по време на телефонно обаждане

По време на текущо телефонно повикване ще се покаже главното меню **Телефон**.

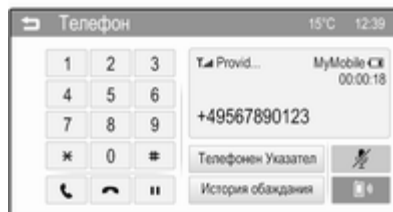

Временно деактивиране на режима на свободни ръце

За да продължите разговора по мобилния телефон, изберете екранен бутон .

За връщане към режима на свободни ръце, изберете отново екранния бутон .

Съобщение

Ако е активирано, съответният символ се осветява.

Временно деактивиране на микрофона

За изключване на звука на микрофона: изберете екранния бутон .

За повторно активиране на микрофона, изберете отново екранния бутон .

Съобщение

Ако е активирано, съответният символ се осветява.

Приключване на телефонно обаждане

Изберете екранния бутон , за край на повикването.

Мобилни телефони и радио оборудване (СВ)

Инструкции за инсталация и ръководства за експлоатация

При инсталиране и използване на мобилния телефон трябва да се спазват инструкциите за инсталация, свързани с автомобила, както и инструкциите на ръководството за експлоатация

предоставено от производителя на телефона и на устройството хендс-фри. Неизпълнението на тези указания може да анулира разрешението за експлоатация на автомобила (Директива ЕС 95/54/ЕС).

Предпоставки за безпроблемно използване:

- Професионално инсталирана външна антена за получаване на максималния възможен обхват,
- Максимална мощност на излъчване: 10 вата,
- Инсталиране на телефона на подходящо място - виж съответната забележка в ръководството за експлоатация, глава **Система на въздушните възглавници**.

Консултирайте се относно местата предвидени за инсталиране на външната антена и закрепването на оборудването, както и относно начините за използване на устройства с мощност на излъчване над 10 W.

Използването на устройство хендс-фри без външна антена с мобилни телефони отговарящи на стандарти GSM 900/1800/1900 и UMTS е позволено само, ако максималната мощност на излъчване на мобилния телефон е 2 вата за GSM 900 или 1 ват за другите типове.

От съображения за безопасност не използвайте телефона по време на шофиране. Дори използването на устройство хендс-фри ("свободни ръце") може да отвлече вниманието Ви по време на каране.

⚠ Предупреждение

Радиооборудването и мобилните телефони, които не отговарят на споменатите стандарти, трябва да работят само с антена закрепена отвън на автомобила.

Внимание

Ако се използват без външна антена, мобилните телефони и радиооборудването могат да предизвикат неизправност в електрониката на автомобила, освен ако се спазват гореспоменатите правила.

Азбучен указател

А

Аварийно обаждане.....	53
Автоматична сила на звука.....	18
Активиране на аудио от AUX.....	37
Активиране на аудио от iPod.....	37
Активиране на аудио от USB.....	37
Активиране на музика през Bluetooth.....	37
Активиране на радиото.....	22
Активиране на снимка от USB... ..	40
Активиране на телефон.....	54
Активиране на филм от AUX.....	42
Активиране на филм от USB.....	42
Аудио файлове.....	33

В

Включване на система	
Инфотейнмънт.....	11
Включване на станции.....	23, 24
Възпроизвеждане на аудио.....	37
Възпроизвеждане на филми.....	42

Г

Гласово разпознаване.....	47
---------------------------	----

Д

Динамична компресия на диапазона.....	30
Дистанционно аудио управление от волана.....	8

Е

Език.....	11
Елементи на управлението	
Волан.....	8
Система Инфотейнмънт.....	8

З

Заглушаване на звука.....	11
Запаметяване на станции....	23, 24
Защита от кражба	7

И

Избор на вълнов обхват.....	22
Използване на приложения за смартфон.....	45
Интелигентен текст.....	25

М

Максимална сила на звука при включване.....	18
Менюта на вълновите обхвати. .	25
Мобилни телефони и радио оборудване (СВ)	59

Н

Навигация.....	45
Настройки за датата.....	11
Настройки за часа.....	11
Настройки на автомобила.....	11
Настройки на дисплея.....	40, 42

Настройки на силата на звука...	18
Настройки на тона.....	17
Начално меню.....	14
Номера за бързо набиране.....	54

О

Обновяване на списъците със станции.....	25
Обща информация.....	33, 47, 49
Приложения.....	33
Приложения за смартфон.....	33
Система Инфотейнмънт.....	6
Телефон.....	49
AUX.....	33
Bluetooth.....	33
DAB.....	30
USB.....	33
Основни операции.....	14

П

Повикване	
Входящо повикване.....	54
Инициране на телефонно обаждане.....	54
Тон на звънене.....	54
Функции по време на телефонно обаждане.....	54
Показване на снимки.....	40
Превъртане на текст.....	11

Преглед на елементите на управлението.....	8
Приложения.....	33, 45

Р

Работа.....	54
Работа с менюто.....	14
Работа със системата	
Външни устройства.....	33
Меню.....	14
Радио.....	22
Телефон.....	54
Радио	
Активиране.....	22
Включване на станции.....	23, 24
Динамична компресия на диапазона.....	30
Запаметяване на станции.....	23, 24
Избор на вълнов обхват.....	22
Интелигентен текст.....	25
Конфигуриране на DAB.....	30
Конфигуриране на RDS.....	28
Менюта на вълновите обхвати.....	25
Настройка на станции.....	22
Обновяване на списъците със станции.....	25
Радиоинформационна система (RDS).....	28
Райониране.....	28
Регионални.....	28

Сила на звука на TP.....	28
Списък с категории.....	25
Списък с радиостанции на EPG.....	25
Списъци на предпочитани станции.....	24, 25
Списъци с автоматично запаметени станции.....	23
Списъци със станции.....	25
Съобщения за пътната обстановка.....	28
Текуща програма на EPG.....	25
Търсене на станции.....	22
Употреба.....	22
Цифрово аудио излъчване (DAB).....	30
Честотен диапазон.....	30
DAB съобщения.....	25
Радиоинформационна система (RDS).....	28
Разпознаване на речта.....	47
Райониране.....	28
Регионални.....	28
С	
Свързване чрез Bluetooth.....	50
Сдвояване.....	50

Сила на звука			
Автоматична сила на звука....	18		
Компенсация на силата на звука в зависимост от скоростта.....	18		
Максимална сила на звука при включване.....	18		
Настройка на силата на звука	11		
Ограничение на силата на звука при високи температури	11		
Сила на звука на тон на звънене.....	18		
Сила на звука на TP.....	18		
Сила на звука при докосване.	18		
Функция за изключване на звука.....	11		
Сила на звука на TP.....	18		
Сила на звука при докосване.....	18		
Системни настройки.....	20		
Език.....	11		
Настройки на автомобила.....	11		
Превъртане на текст.....	11		
Фабрични настройки на радиото.....	11		
Час и дата.....	11		
Смартфон.....	33, 45		
Списък с категории.....	25		
Списъци на предпочитани станции.....	24, 25		
		Включване на станции.....	24
		Запаметяване на станции.....	24
		Списъци с автоматично запаметени станции.....	23
		Включване на станции.....	23
		Запаметяване на станции.....	23
		Списъци със станции.....	25
		Съобщения за пътната обстановка	
		Активиране.....	28
		Сила на звука на TP.....	28
		Т	
		Телефон	
		Входящо повикване.....	54
		Въвеждане на номер.....	54
		Главно меню за телефон.....	54
		Избиране на тона на звънене	54
		Номер за бързо набиране.....	54
		Обща информация.....	49
		Свързване с Bluetooth.....	50
		Спешни повиквания.....	53
		Телефонен указател.....	54
		Функции по време на телефонно обаждане.....	54
		Хронология на повиквания.....	54
		Bluetooth.....	49
		Телефонен указател.....	54
		Тон на звънене	
		Промяна на тона на звънене..	54
		Сила на звука на тон на звънене.....	18
		Търсене на станции.....	22
		У	
		Употреба.....	11, 22, 47
		Меню.....	14
		Радио.....	22
		Телефон.....	54
		AUX.....	33
		Bluetooth.....	33
		iPod.....	33
		USB.....	33
		Управляващ панел на система	
		Инфотейнмънт.....	8
		Ф	
		Фабрични настройки на радиото	11
		Файлове с филми.....	33
		Файлове със снимки.....	33
		Файлови формати	
		Аудио файлове.....	33
		Файлове с филми.....	33
		Файлове със снимки.....	33
		Х	
		Хронология на повиквания.....	54

Ц

Цифрово аудио излъчване..... 30

Ч

Честотен диапазон..... 30

А**AUX**

Меню за аудио от AUX..... 37

Меню за филм от AUX..... 42

Обща информация..... 33

Свързване на устройство..... 33

В**Bluetooth**

Меню за музика през Bluetooth 37

Обща информация..... 33

Свързване на устройство..... 33

Свързване с Bluetooth..... 50

Сдвояване..... 50

Телефон..... 54

D

DAB..... 30

E

EPG..... 25

I**iPod**

Обща информация..... 33

Свързване на устройство..... 33

iPod Music Menu (Меню за аудио от iPod)..... 37

R

RDS..... 28

S

Siri Eyes Free..... 47

U**USB**

Меню за аудио от USB..... 37

Меню на снимка от USB..... 40

Меню на филм от USB..... 42

Обща информация..... 33

Свързване на устройство..... 33

CD 3.0 BT / R 3.0

Въведение	68
Радио	83
CD плейър	93
Вход AUX	97
USB порт	98
Музика през Bluetooth	101
Телефон	103
Азбучен указател	114

Въведение

Обща информация	68
Защита от кражба	69
Преглед на елементите на управлението	70
Употреба	76
Основни операции	78
Настройки на тона	80
Настройки на силата на звука ...	81

Обща информация

Системата Инфотейнмънт ви предлага най-съвременните достижения в областта на информационно-развлекателните системи за автомобили.

Чрез функциите за FM, AM или DAB радио можете да регистрирате до 36 станции на шест страници с предпочитания.

Вграденият аудио плейър може да възпроизвежда както аудио, така и MP3/WMA CD-та.

Можете да свържете външни устройства за съхранение на данни, напр. iPod, MP3 плейър, USB устройство, или преносим CD плейър към система Инфотейнмънт като допълнителни аудио източници; посредством кабел или Bluetooth.

В допълнение, система Инфотейнмънт е оборудвана с телефонен портал, който позволява удобно и безопасно използване на вашия мобилен телефон в автомобила.

Системата Инфотейнмънт може опционално да се командва чрез бутоните върху волана.

Добре обмисленият дизайн на елементите на управлението и ясните менюта позволяват лесното и интуитивно ползване на системата.

Съобщение

Това ръководство описва всички опции и функции, достъпни в различните варианти на система Инфотейнмънт. Някои описания, включително тези за функциите на дисплея и менютата, може да не се отнасят за вашия автомобил, поради различия в модела, спецификацията, специалното оборудване или аксесоари.

Важна информация относно употребата и пътната безопасност

Предупреждение

Системата Инфотейнмънт трябва да се използва така, че по всяко време да можете да карате безопасно автомобила си. Ако сте несигурни, спрете автомобила и ползвайте системата Инфотейнмънт, докато автомобилът е спрял.

Радиоприемане

Радиоприемането може да бъде смутено от статично електричество, шум, изкривяване или загуба на приемането поради:

- промяна на разстоянието до радиопредавателя,
- смесването на станции поради отражение и
- засенчване.

Защита от кражба





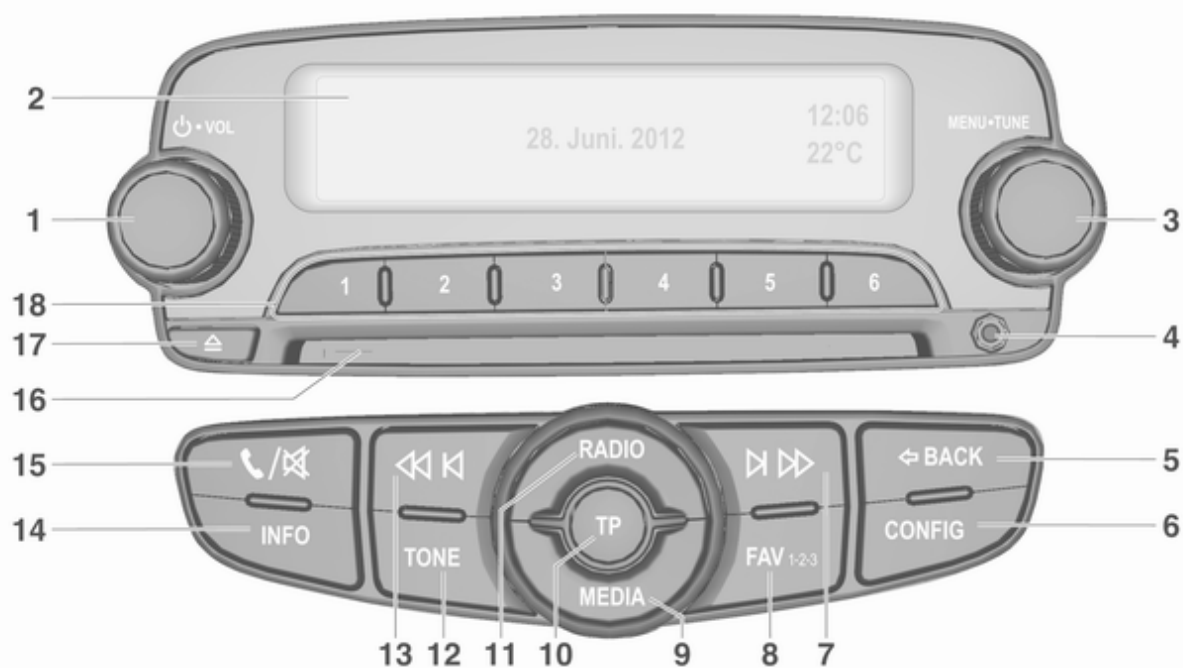

Системата Инфотейнмънт е снабдена с електронна защитна система с цел предпазване от кражба.

По тази причина системата Инфотейнмънт работи само във Вашия автомобил и не представлява ценност за крадците.

Преглед на елементите на управлението

Табло за управление CD 3.0 BT



- | | | |
|--|---|--|
| <p>1  VOL бутон</p> <p>Натискане: включване/
изключване на
системата
Инфотеймънт 76</p> <p>Завъртане: регулиране
на силата на звука 76</p> | <p>7 Бутон </p> <p>Радио: търсене напред 83</p> <p>CD/MP3/WMA: прескача
запис напред 94</p> <p>8 Бутон FAV 1-2-3</p> <p>Списъци с предпочитани
и автоматично
запометени станции 85</p> <p>9 Бутон MEDIA</p> <p>Активиране на
мултимедия или
промяна на аудио
източник 76</p> <p>10 Бутон TP</p> <p>Активира и деактивира
функцията на радиото за
пътната обстановка 88</p> <p>11 Бутон RADIO</p> <p>Включва радиото или
сменя вълнов обхват 83</p> <p>12 Бутон TONE</p> <p>Настройки на звука 80</p> | <p>13 Бутон </p> <p>Радио: търсене назад 83</p> <p>CD/MP3/WMA: прескача
запис назад 94</p> <p>14 Бутон INFO</p> <p>Радио: дава
информация за
текущата станция</p> <p>CD/MP3/WMA: дава
информация за текущия запис</p> <p>15 Бутон  / </p> <p>Отваря основното меню
на телефона 103</p> <p>или активира/
деактивира функция за
заглушаване на звука 76</p> <p>16 Отвор за диска</p> <p>17 Бутон </p> <p>Изваждане на диск 94</p> |
|--|---|--|





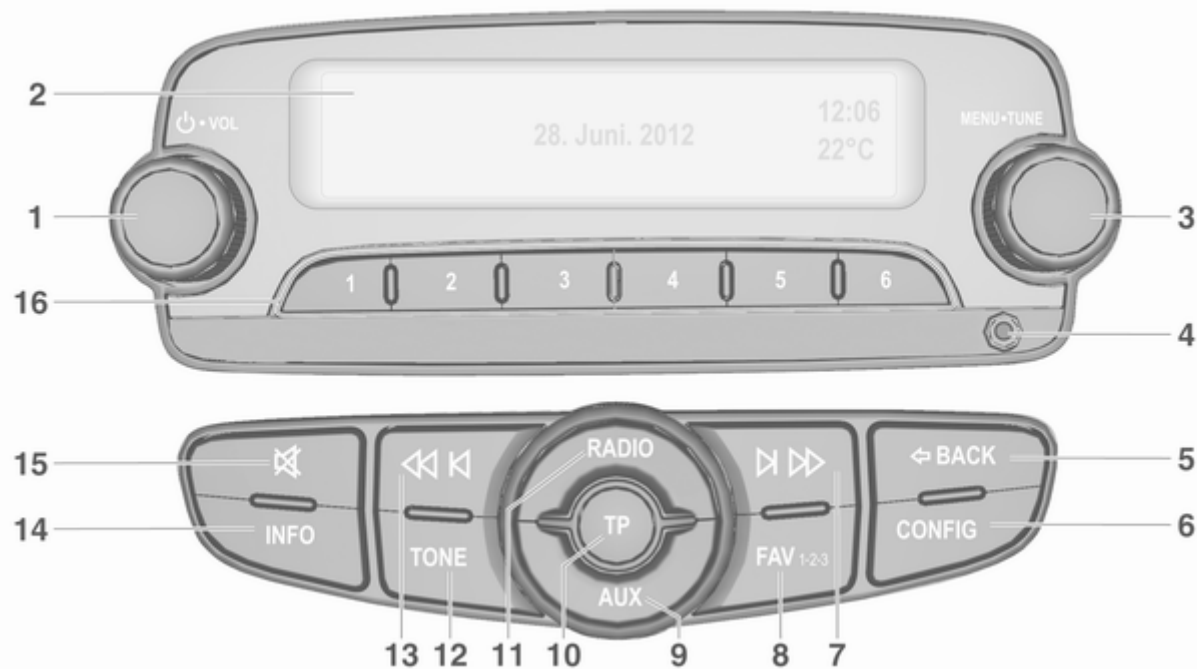

18 Бутони за радиостанции 1 - 6

Продължително
натискане:
запаметяване на станция ... 85

Кратко натискане: избор
на станция 85

Табло за управление R 3.0



- | | | |
|---|---|--|
| <p>1  VOL бутон</p> <p>Натискане: включване/
изключване на
системата
Инфотеймънт 76</p> <p>Завъртане: регулиране
на силата на звука 76</p> <p>2 Дисплей</p> <p>3 MENU-TUNE бутон</p> <p>Главен управляващ
елемент за избиране и
навигация в менютата 78</p> <p>4 Вход AUX 97</p> <p>5 Бутон  BACK</p> <p>Меню: едно ниво назад 78</p> <p>Въвеждане на данни:
изтрива последния знак
или цяла въведена
информация 78</p> <p>6 Бутон CONFIG</p> <p>Системни настройки 76</p> <p>7 Бутон  </p> <p>Търсене напред 83</p> | <p>8 Бутон FAV 1-2-3</p> <p>Списъци с предпочитани
и автоматично
запометени станции 85</p> <p>9 Бутон AUX</p> <p>Активиране на
допълнително устройство . . 76</p> <p>10 Бутон TP</p> <p>Активира и деактивира
функцията на радиото за
пътната обстановка 88</p> <p>11 Бутон RADIO</p> <p>Включва радиото или
сменя вълнов обхват 83</p> <p>12 Бутон TONE</p> <p>Настройки на звука 80</p> <p>13 Бутон  </p> <p>Търсене назад 83</p> <p>14 Бутон INFO</p> <p>Дава информация за
текущата радиостанция</p> | <p>15 Бутон </p> <p>Активира/деактивира
функция за
заглушаването на звука 76</p> <p>16 Бутони за радиостанции 1 - 6</p> <p>Продължително
натискане:
запометяване на станция ... 85</p> <p>Кратко натискане: избор
на станция 85</p> |
|---|---|--|

Дистанционно аудио управление от волана

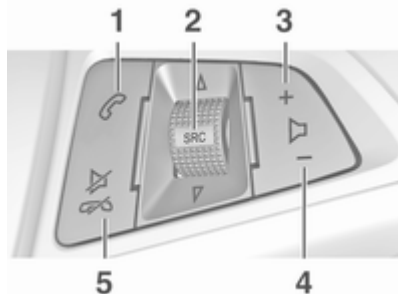

1 Бутон

Кратко натискане:
приемане на телефонно
повикване 103

или активира функция за
повторно набиране 107

или набиране на номер
от списъка на
повикванията 107

Продължително
натискане: отваря
списъка на повикванията .. 107

или включва/изключва
режима на свободни ръце 107

2 SRC (Източник) 76

Натискане: избира
звукоизточник 76

При активирано радио:
завъртете нагоре/
надолу за да изберете
следващата/
предходната
радиостанция 83

При активиран CD
плейър: завъртете
нагоре/надолу за да
изберете следващия/
предходния CD/MP3/
WMA запис 94

При активиран
телефонния портал и
отворен списъка с
повиквания (вижте
елемент 1): завъртете
нагоре/надолу, за да
изберете следващ/
предишен запис в
списъка с повиквания 107

При активен телефонен
портал и изчакващи
повиквания: завъртете
нагоре/надолу за да
превключите между
отделните повиквания 107

3 Увеличава силата на звука

4 Намалява силата на звука

5 Бутон

Натискане: приключва/
отказва повикване 107

или затваря списъка на
повикванията 107

или активира/
деактивира функция за
заглушаване на звука 76

Употреба

Елементи на управлението

Системата Инфотейнмънт се управлява посредством функционални бутони, бутон **MENU-TUNE**, както и менютата, които се показват на дисплея.

Въвеждането на данни може да се извърши и чрез:

- таблото за управление на система Инфотейнмънт ⇨ 70
- органите за аудио управление върху волана ⇨ 70.

Включване и изключване на системата Инфотейнмънт

Натиснете краткотрайно бутона **VOL**. След включване на системата Инфотейнмънт става активен последно избраният източник.

Натиснете бутона **VOL** отново, за да изключите системата.

Автоматично изключване

Ако системата Инфотейнмънт е включена посредством бутона **VOL**, когато запалването е изключено, тя ще се изключи автоматично отново 10 минути след последната извършена от потребителя операция.

Настройка на силата на звука

Завъртете копчето **VOL**. Текущата настройка се показва на дисплея.

При включване на системата Инфотейнмънт автоматично се наглася последно настроената сила на звука, ако тази настройка е по-ниска от максималната сила на звука при включване (вижте по-долу).

Отделно може да се въведе следното:

- максималната сила на звука при стартиране ⇨ 81
- силата на звука за съобщения за пътната обстановка ⇨ 81.

Компенсация на силата на звука в зависимост от скоростта

При активиране на компенсацията на силата на звука в зависимост от скоростта ⇨ 81, силата на звука се адаптира автоматично за да компенсира уличния шум и шумове от въздушното съпротивление по време на движение.

Функция за изключване на звука

Натиснете бутона **☞ / ☒** или бутон **☒** (при наличен телефонен портал: задръжте го натиснат за няколко секунди) за да заглушите звука на аудио източниците.

За да отмените функцията за заглушаване: завъртете бутон **VOL** или натиснете бутон **☞ / ☒** (при наличен телефонен портал: задръжте го натиснат за няколко секунди) или натиснете бутон **☒** отново.

Ограничение на силата на звука при високи температури

При много висока температура във вътрешността на автомобила системата Инфотейнмънт

ограничава максималната сила на звука, която може да се настрои. Ако е необходимо, силата на звука се намалява автоматично.

Начини на управление

Радио

Натиснете бутона **RADIO** за да отворите основното меню на радиото или за да превключите между различни вълнови обхвати.

Натиснете бутон **MENU-TUNE**, за да отворите менютата за вълнов обхват с опции за избор на станции.

За подробно описание на функциите на радиото ⇨ 83.

Звукоизточници

CD 3.0 BT: Натиснете бутон **MEDIA** един или няколко пъти, за да отворите главното меню за CD, USB, iPod или AUX (ако има) или да превключвате между тези менюта.

R 3.0: Натиснете бутона **AUX**, за да отворите основното меню на AUX.

Натиснете бутон **MENU-TUNE**, за да отворите съответните менютата с опции за избор на запис.

За подробно описание на:

- функциите на CD плейъра ⇨ 93
- функции на AUX ⇨ 97
- функциите на USB порта ⇨ 98
- функции на Музика през Bluetooth ⇨ 101.

Телефон

Натиснете за кратко бутона **☎ / 📞**, за да отворите менюто на телефона.

Натиснете бутон **MENU-TUNE**, за да отворите менюто на телефона с опции за въвеждане и избиране на номера.

За подробно описание на телефонния портал ⇨ 103.

Системни настройки

Настройка на езика

Текстовете на менютата в системата Инфотейнмънт могат да се извеждат на различни езици.

Натиснете бутона **CONFIG** за да отворите менюто **Системна конфигурация**.

Изберете елемент **Езици (Languages)** от менюто в меню **Системна конфигурация**, за да се покаже съответното подменю.

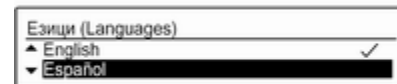

Изберете желанния език за текст на менютата.

Съобщение

Потърсете подробно описание за работата на менюто ⇨ 78.

Настройки на часа и датата

Потърсете подробно описание в ръководството за експлоатация.

Настройки на автомобила

Потърсете подробно описание в ръководството за експлоатация.

Други настройки

Потърсете подробно описание за всички други настройки в съответните глави.

Възстановяване на фабричните настройки

Всички настройки, напр. настройките за сила на звука и тона, списъците на предпочитани станции или списъка на устройства с Bluetooth могат да се върнат на фабричните настройки по подразбиране.

Натиснете бутона **CONFIG** за да отворите менюто **Системна конфигурация**. Изберете **Настройки на автомобила**, а след това **Връщане към фабрични настройки**.

Подменюто ви насочва с въпрос. За да върнете всички стойности до фабрично зададените настройки по подразбиране, изберете **Да**.

Основни операции

MENU-TUNE бутон

Бутон **MENU-TUNE** е централният контролен елемент за менютата.

Завъртете копчето **MENU-TUNE**:

- за да маркирате опция на менюто
- за да зададете числена стойност.

Натиснете бутона **MENU-TUNE**:

- за да изберете или активирате маркираната опция
- за да потвърдите нагласената стойност
- за да включите/изключите системна функция.

Бутон ↵ BACK

Натиснете за кратко бутона ↵ **BACK** за да:

- излезете от меню
- се върнете от подменю на следващото, по-високо ниво на менюто
- изтриете последния знак в поредица от знаци.

Натиснете и задръжте бутона ↵ **BACK** за няколко секунди за да изтриете цялата въведена информация.

Примери за работа с меню

Избор на опция



Завъртете бутон **MENU-TUNE**, за да преместите курсора (= цветен фон) на желаната опция.

Натиснете бутон **MENU-TUNE**, за да изберете маркираната опция.

Подменюта

Стрелката в десния край на менюто означава, че след избирането на опцията ще се отвори подменю с други опции.

Активиране на настройка



Завъртете бутон **MENU-TUNE**, за да маркирате желаната настройка.

Натиснете бутон **MENU-TUNE**, за да активирате настройката.

Нагласяне на стойност



Завъртете бутон **MENU-TUNE**, за да промените текущата стойност на настройката.

Натиснете бутон **MENU-TUNE**, за да потвърдите нагласената стойност.

Курсорът преминава на следващата стойност. Ако са зададени всички стойности, вие автоматично се връщате в следващото по-високо ниво на менюто.

Регулиране на настройка

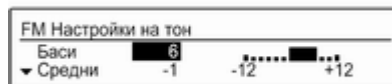

Завъртете бутон **MENU-TUNE**, за да регулирате настройката.

Натиснете бутон **MENU-TUNE**, за да потвърдите настройката.

Включване или изключване на функция



Завъртете бутон **MENU-TUNE**, за да маркирате функцията, която трябва да бъде включена или изключена.

Натиснете бутон **MENU-TUNE**, за да превключите между настройките **ВКЛ.** и **ИЗКЛ.**

Въвеждане на поредица от знаци



За да въведете серии от знаци, напр. ПИН кодове или телефонни номера:

Избиране на стил на тона

Превъртете през списъка и изберете **EQ** (еквалайзер). Извежда се менюто **EQ предв.настройки**.

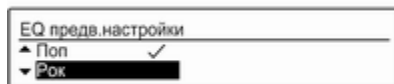

Показаните опции предлагат предварително нагласени оптимизирани ниски, средни и високи честоти за съответния стил музика.

Изберете желаната опция.

Нагласяне на индивидуална настройка на "0"

Изберете желаната опция и натиснете бутон **MENU-TUNE** за няколко секунди.

Стойността се връща на "0".

Нагласяне на всички настройки на "0" или "Изкл."

Натиснете бутона **TONE** за няколко секунди.

Всички стойности се връщат на "0", предварителната настройка EQ е зададена на "Изкл."

Настройки на силата на звука

Регулиране на компенсираната сила на звука в зависимост от скоростта

Натиснете бутона **CONFIG** за да отворите менюто **Системна конфигурация**.

Изберете **Радио настройки** и след това **Автом. сила на звука**.

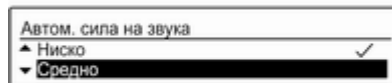

Функцията **Автом. сила на звука** може да се деактивира или степента на адаптация на силата на звука може да се избере в показаното меню.

Изберете желаната опция.

Регулиране на максималната сила на звука при стартиране

Натиснете бутона **CONFIG** за да отворите менюто **Системна конфигурация**.

Изберете **Радио настройки** и след това **Макс. звук при старт**.

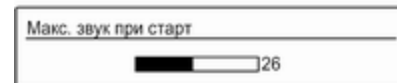

Нагласете желаната стойност.

Регулиране на силата на звука за съобщения за пътната обстановка

Силата на звука за съобщения за пътната обстановка може да се програмира да се увеличава или намалява пропорционално спрямо нормалната сила на звука.

Натиснете бутона **CONFIG** за да отворите менюто **Системна конфигурация**.

Изберете **Радио настройки, RDS опции**, а след това **Сила на звука за ТА**.

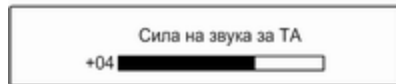

Нагласете желаната стойност.

Регулиране на силата на звука на тона на звънене

Натиснете бутона **CONFIG** за да отворите менюто **Системна конфигурация**.

Изберете **Настройки на телефон, Звук & Сигнали**, а след това **Сила на звънене**.

Нагласете желаната стойност.

Радио

Употреба	83
Търсене на станции	83
Списъци с автоматично запазени станции	84
Списъци на предпочитани станции	85
Менюта на вълновите обхвати	86
Радиоинформационна система (RDS)	88
Цифрово аудио излъчване	90

Употреба

Включване на радиото

Натиснете бутона **RADIO** за да отворите основното меню на радиото.



Включва се последно слушаната станция.

Избор на вълнов обхват

Натиснете еднократно или неколккратно бутона **RADIO** за да изберете желаня вълнов обхват.

Включва се последно слушаната станция в този вълнов обхват.

Търсене на станции

Автоматично търсене на станции

Натиснете за кратко бутони «K K или M M», за да превключите на следващата станция в паметта за станции.

Ръчно търсене на станции

Натиснете и задръжте бутони «K K или M M». Отпуснете съответния бутон, когато почти сте достигнали търсената честота на дисплея.

Търси се следващата станция, която може да бъде приета и тя се включва автоматично.

Съобщение

Ръчно търсене на станции: Ако радиото не намери станция, то превключва автоматично на почувствително ниво на търсене. Ако и тогава не намери станция, то се настройва на последно активната честота.

Съобщение

Вълнов обхват FM: когато RDS функцията е активирана, се търсят само RDS станции ↪ 88, а когато е включена функцията за пътната обстановка (TP), се търсят само станции за пътната обстановка ↪ 88.

Ръчна настройка на станция

В главното меню на радиото, натиснете бутон **MENU-TUNE**, за да се отвори съответното меню на вълнов обхват и изберете **FM ръчна настройка**, **AM ръчна настройка** или **DAB ръчна настройка**.

На изскачащия дисплей за честотата, завъртете бутон **MENU-TUNE** и настройте честотата за оптимален прием.

Списъци с автоматично запаметени станции

Станциите, приемани най-добре в дадения вълнов обхват, се търсят и запаметяват автоматично посредством функцията за автоматично запаметяване.

Всеки вълнов обхват има два списъка с автоматично запаметени станции (**AS-Stations 1**, **AS-Stations 2**), във всеки от които могат да се запаметят 6 станции.

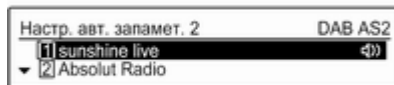

Съобщение

Текущо приеманата станция се маркира с 🗣️.

Автоматично запаметяване на станции

Задръжте натиснат бутона **FAV 1-2-3** докато се изпише съобщение за автоматично

запаметяване. Дванадесетте станции с най-силно излъчване в текущия вълнов обхват ще се запаметят в двата списъка за автоматично запаметяване.

За да отмените процедурата за автоматично запаметяване натиснете бутон **MENU-TUNE**.

Ръчно запаметяване на станции

Станциите могат да се запаметяват и ръчно в списъците за автоматично запаметяване.

Настройте станцията, която желаете да се запамети.

Натиснете за кратко бутона **FAV 1-2-3** един или няколко пъти, за да преминете към желаня списък.

Запаметяване на станция на дадена позиция в списъка: задръжте натиснат съответния бутон **1...6** за станцията докато не се изпише потвърдително съобщение.

Съобщение

Ръчно запаметените станции се заместват от нови при автоматично запамятяване на станции.

Съобщение

За да задействате тази функция, функция **Настр. авт. запамет.** трябва да е активирана (виж по-долу).

Включване на станция

Натиснете за кратко бутона **FAV 1-2-3** един или няколко пъти, за да преминете към желаня списък.

За кратко натиснете един от бутоните **1...6**, за да включите станцията отговаряща на бутона.

Съобщение

За да задействате тази функция, функция **Настр. авт. запамет.** трябва да е активирана (виж по-долу).

Активиране на функцията за автоматично запамятяване на станции

Натиснете бутона **CONFIG** за да отворите менюто **Системна конфигурация**.

Изберете **Радио настройки**, а след това **Настр. авт. запамет.**, за да отворите съответното меню.

Задайте станциите за автоматично запамятяване за FM, AM или DAB вълнов обхват на **ВКЛ.**

Списъци на предпочитани станции

Станции от всички вълнови обхвати могат да се запамятят ръчно в списъците на предпочитаните станции.

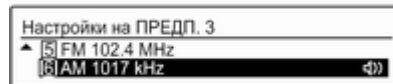

Във всеки списък могат да се запамятят по 6 станции. Броят на достъпните списъци с предпочитани станции може да се наглася (виж по-долу).

Съобщение

Текущо приеманата станция се маркира с .

Запамеляване на станция

Настройте станцията, която желаете да се запамети.

Натиснете за кратко бутона **FAV 1-2-3** един или няколко пъти, за да преминете към желаня списък.

Запамеляване на станция на дадена позиция в списъка: задръжте натиснат съответния бутон **1...6** за станцията докато не се изпише потвърдително съобщение.

Включване на станция

Натиснете за кратко бутона **FAV 1-2-3** един или няколко пъти, за да преминете към желаня списък.

За кратко натиснете един от бутоните 1...6, за да включите станцията отговаряща на бутона.

Задаване броя на списъците с предпочитани станции

Натиснете бутона **CONFIG** за да отворите менюто **Системна конфигурация**.

Изберете **Радио настройки**, а след това **Радио предпочитания**, за да отворите меню **Максимум № на избрани страници**.

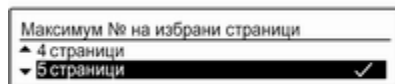

Изберете желаня брой на достъпни списъци с предпочитани станции.

Менюта на вълновите обхвати

Алтернативни възможности за избор на станции се предлагат чрез специалните менюта за съответния вълнов обхват.

Съобщение

Следните специфични дисплеи са показани като примери.

Списъци със станции

Когато сте в главното меню на радиото, завъртете бутон **MENU-TUNE**, за да се отвори списъка със станции на съответния вълнов обхват.

Всички FM, AM или DAB станции, които могат да бъдат приети в текущата приемателна зона се показват на дисплея.



Съобщение

Ако преди това не е бил създаден списък със станции, системата Инфотеймънт извършва автоматично търсене на станции.

Изберете желаната станция.

Съобщение

Текущо приеманата станция се маркира с .

Обновяване на списъците със станции

Когато сте в главно меню на радиото, натиснете бутон **MENU-TUNE**, за да се отвори менюто за съответния вълнов обхват.

Ако станциите запаметени в списъка за вълновия обхват вече не могат да се приемат:

Изберете елемент **Обнови списък на FM станции**, **Обнови списък на AM станции** или **Обнови списък на DAB станции** в менюто на съответния вълнов обхват.

Започва търсене на станции. След приключване на търсенето се включва последно слушаната станция.

За да отмените търсенето на станция: натиснете бутон **MENU-TUNE**.

Съобщение

Ако система Инфотейнмънт е снабдена с двоен тунер, списъците със станции постоянно се обновяват във фонов режим. Не се налага ръчно обновяване.

Съобщение

При обновяване на списъка със станции за даден вълнов обхват се обновява и списъка с категории (ако има такъв).

Списък с предпочитания

Когато сте в главно меню на радиото, натиснете бутон **MENU-TUNE**, за да се отвори менюто за съответния вълнов обхват.

Изберете **Списък с предпочитания**. Извеждат се всички всички станции запаметени в списъците с предпочитани станции.

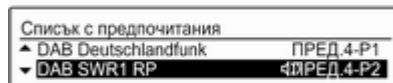

Изберете желаната станция.

Съобщение

Текущо приеманата станция се маркира с .

Списъци с категории

Много RDS \diamond 88 и DAB \diamond 90 станции излъчват код за типа на програмата (PTY), който определя типа на излъчваната програма (напр. новини). Някои станции също така сменят кода за типа на програмата в зависимост от съдържанието на излъчваната в момента програма.

Системата Инфотейнмънт запамята тези станции, сортирани по типа на програмата, в съответния списък с категории.

За да търсите даден тип програма определен от съответната станция: изберете опция от списъка с категории за дадения вълнов обхват.

Показва се списък с типове програми, които са достъпни в момента.



Изберете желания тип програма.

Показва се списък от станции, които излъчват програма от избрания тип.



Изберете желаната станция.

При обновяване на списъка със станции за дадения вълнов обхват се обновява и списъкът с категории.

Съобщение

Текущо приеманата станция се маркира с 📡.

DAB съобщения

Освен музикални програми, много от DAB станциите ↪ 90 излъчват различни категории съобщения.

Текущо приеманата DAB програма се прекъсва при пристигане на съобщение от предварително активирани категории.

Активиране на категории съобщения

Когато сте в **DAB меню**, изберете **DAB съобщения**, за да се покаже съответното меню.



Активирайте желаните категории съобщения.

Няколко категории съобщения могат да бъдат избрани в едно и също време.

Съобщение

DAB съобщенията могат да приемат само, ако е активиран вълновият обхват DAB.

Радиоинформационна система (RDS)

Радиоинформационната система (RDS) е услуга извършвана от FM станциите, която значително облекчава намирането на желаната станция и безпроблемното ѝ приемане.

Преимущества на RDS

- На дисплея, вместо честотата на станцията се появява името на програмата.
- По време търсене на станции, системата Инфотейнмънт се настройва само на RDS станции.
- Системата Инфотейнмънт винаги се настройва на най-добрата честота на приемане за дадената станция посредством AF (алтернативна честота).
- В зависимост от приеманата станция системата Инфотейнмънт показва радио текст, който може да съдържа напр. информация за текущата програма.

Конфигуриране на RDS

Натиснете бутона **CONFIG** за да отворите менюто **Системна конфигурация**.

Изберете **Радио настройки** и след това **RDS опции**.



Нагласете опцията **RDS** на **ВКЛ.** или **ИЗКЛ.**

Съобщение

Ако RDS се изключи, функцията ще се включи автоматично отново, когато се смени радио станцията (чрез функция за търсене или бутон с памет).

Съобщение

Достъпни са само следните опции, ако **RDS** е зададен на **ВКЛ.**

RDS опции

Включване и изключване на регионализация

Понякога някои RDS станции излъчват регионално различни програми на различни честоти.

Нагласете опцията **Регионално** на **ВКЛ.** или **ИЗКЛ.**

Ако районирането е включено, се избират само алтернативни честоти (AF) със същите регионални програми.

Ако регионализацията е изключена, алтернативните честоти на станциите се избират без да се вземат предвид регионалните програми.

RDS скрол текст

Някои RDS станции закриват името на програмата на дисплея за да покажат допълнителна информация.

За да предотвратите показването на допълнителна информация:

Нагласете **Спри движение на текст** на **ВКЛ.**

Сила на звука на ТА

Силата на звука на съобщенията за пътната обстановка (ТА) може да се нагласи предварително. За подробно описание ⇨ 81.

Програма за пътна информация

(TP = Програма за пътната обстановка)

Програмите за пътната обстановка са RDS станции, които излъчват новини свързани с пътната обстановка.

Включване и изключване на програма за пътната обстановка

За да включите и изключите състоянието на готовност за пътни съобщения на системата Инфотейнмънт:

Натиснете бутона **TP**.

- Ако е включена функцията за пътна информация, на основното меню на радиото се появява [I].
- Приемат се само станции излъчващи програми за пътната обстановка.
- Ако текущата станция не е станция излъчваща програми за пътната обстановка, търсенето се стартира автоматично за следващата станция с програма за пътната обстановка.
- При намиране на станция с програма за пътната обстановка на основното меню на радиото се появява [TP].
- Съобщенията за пътната обстановка се излъчват с предварително нагласената за пътни съобщения сила на звука ↕ 81.
- При включена функция за пътна информация възпроизвеждането на CD/MP3 се преустановява за времето на излъчване на пътното съобщение.

Слушане само на пътни съобщения

Включете функцията за пътна информация и напълно намалете силата на звука на системата Инфотейнмънт.

Блокиране на пътни съобщения

За да блокирате пътни съобщения, напр. при възпроизвеждане на CD/MP3:

Натиснете бутон **TP** или бутон **MENU-TUNE**, за да потвърдите съобщението за отмяна на дисплея.

Съобщението за пътната обстановка е отменено, но функцията за пътна информация остава включена.

Цифрово аудио излъчване

Цифровото аудио излъчване (DAB) е иновативна и универсална система за радиоизлъчване.

DAB станциите се обозначават с името на програмата вместо с честотата на излъчване.



Обща информация

- При DAB, няколко радиопрограми (услуги) могат да се излъчват на една единствена честота (ансамбъл).
- Освен висококачествените цифрови аудио услуги, DAB може също така и да излъчва информация във връзка с програмите, както и много други данни, включително и информация във връзка с пътуването и пътната обстановка.
- Веднага щом даден DAB приемник улови сигнал изпратен от радиопредавател (дори и

сигналът да е много слаб), звуковъзпроизвеждането е осигурено.

- Няма фадинг (отслабване на звука, което е типично за AM и FM радиоприемането). DAB сигналът се възпроизвежда с постоянна сила на звука.
- Ако DAB сигналът е прекалено слаб за да се интерпретира от приемника, приемането напълно се преустановява. Това може да се избегне чрез активиране на **Услуга свързв. към DAB** и/или **Услуга свързв. към FM** в меню DAB settings (DAB настройки).
- Смущения причинени от станции намиращи се на съседни честоти (явление типично за AM и FM приемането) не се наблюдават при DAB.
- Ако DAB сигналът се отразява от естествени препятствия или сгради, качеството на DAB

приемането се подобрява, докато това на AM и FM в такива случаи значително се влошава.

- Когато се активира приемането на DAB, FM тунерът на Система Инфотейнмънт остава активен във фонов режим и постоянно претърсва за най-добре приеманите FM станции. Ако се активира TP ↻ 88, ще се излъчват трафик съобщенията на най-добре приеманата в момента FM станция. Деактивирайте TP, ако приемането на DAB не трябва да се прекъсва от FM трафик съобщения.

Конфигуриране на DAB

Натиснете бутона **CONFIG**.

Изберете **Радио настройки** и след това **DAB настройки**.



В конфигурационното меню за избор са достъпни следните опции:

Свързване на аудио ансамбъл

При активиране на тази функция апаратът превключва на същата услуга (програма) в друг DAB ансамбъл (честота), когато DAB сигналът е прекалено слаб, за да може да се интерпретира от приемника.

Задайте функцията на **ВКЛ.** или **ИЗКЛ.**

Автоматично свързване на DAB-FM

При активиране на тази функция апаратът превключва на съответната FM станция от активната DAB услуга, когато DAB сигналът е прекалено слаб за да може да се интерпретира от приемника.

Задайте функцията на **ВКЛ.** или **ИЗКЛ.**

Динамично аудио адаптиране

При активиране на тази функция динамичният обхват на DAB сигнала намалява. Това означава, че нивото на силните звуци намалява, а това на слабите звуци се повишава. По този начин силата на звука на системата Инфотеймънт може да се увеличи така, че тихите звуци да могат да се чуят без силните звуци да станат прекалено силни.

Задайте функцията на **ВКЛ.** или **ИЗКЛ.**

Избор на диапазон

Изберете елемент **Избор на честотна лента** от менюто, за да се покаже съответното подменю.

За да определите кои DAB вълнови обхвати да се приемат от система Инфотеймънт, активирайте една от опциите:

L-Band: 1452 - 1492 MHz, наземно и сателитно радио

Честота III: 174 - 240 MHz, наземно радио

И двете

CD плейър

Обща информация	93
Употреба	94

Обща информация

CD плейърът на системата Инфотеймънт може да възпроизвежда както аудио, така и MP3/WMA CD-та.

Важна информация

Внимание

При никакви обстоятелства не поставяйте единични CD-та с диаметър 8 см или със специална форма в аудио плейъра.

Не трябва да залепвате никакви етикети върху компактните дискове. Такива дискове може да се заклинят в устройството и да повредят плейъра. Така ще се наложи замяна на устройството.

- Могат да се използват следните формати на CD:
CD-ROM Mode 1 и Mode 2.
CD-ROM XA Mode 2, Form 1 и Form 2.

- Могат да се използват следните файлови формати:
ISO 9660 Level 1, Level 2 (Romeo, Joliet).
MP3 и WMA файлове записани в какъвто и да е формат различен от посочените по-горе могат да не се възпроизведат правилно и техните имена на файлове и имена на папки могат да не се показват правилно.
- Аудио CD-та със защита от запис, които не съответствуват на аудио CD стандарта, може да не могат да бъдат добре възпроизведени или въобще да не функционират.
- Записаните впоследствие CD-R-та и CD-RW-та са по-чувствителни спрямо неправилното боравене в сравнение с предварително записаните CD-та . Затова трябва да се борави правилно с дисковете, особено в случай на записани впоследствие CD-R-та и CD-RW-та (виж по-долу).

- Записаните впоследствие CD-R-та и CD-RW-та може да не могат да бъдат добре възпроизведени или въобще да не функционират. В такива случаи проблемът не е в апарата.
- При дискове със смесен режим (аудио записи и компресирани файлове, напр. MP3), частта с аудио записите и тази с компресираните файлове могат да се възпроизведат поотделно.
- При смяна на CD-та внимавайте да не оставяте върху тях отпечатъци от пръсти.
- Поставете обратно CD-тата в тяхната опаковка веднага след изваждането им от CD плейъра, за да ги предпазите от повреда и замърсяване.
- Нечистотиите и течностите върху CD-то могат да замърсят лещите на CD плейъра, намиращи се в устройството и да причинят повреда.

- Пазете CD-тата от топлина и пряка слънчева светлина.
 - Следните ограничения се отнасят до MP3/WMA CD:
Скорост на предаване на данни: 8 kbit/s - 320 kbit/s.
Честота на семплиране: 48 kHz, 44.1 kHz, 32 kHz (за MPEG-1) и 24 kHz, 22.05 kHz, 16kHz (за MPEG-2).
 - За данни записани върху MP3/WMA CD се отнасят следните ограничения:
Брой на записите: максимум 999.
Брой на записи на ниво папка: макс. 512.
Дълбочина на структура от папки: макс. 10 нива.
- Съобщение**
Тази глава разглежда само възпроизвеждането на MP3 файлове, тъй като работата с MP3 и WMA файлове е една и съща. Когато се зареди CD с WMA файлове, се появяват менютата, свързани с MP3.

Употреба

Стартиране на възпроизвеждане на CD

Натиснете бутон **MEDIA** един или няколко пъти, за да отворите главното меню за CD или MP3.



Ако в CD плейъра вече има CD, започва възпроизвеждането му. В зависимост от записаните на аудио или MP3 CD-то данни, на дисплея се показва различна информация за CD-то и текущия музикален запис.

Поставяне на CD

Поставете CD-то в отвора за CD-та с напечатаната страна нагоре и леко задръжте докато устройството го прибере.

Съобщение

Ако е поставен CD, на дисплея се показва ●.

Преминаване на следващия или предходния запис

Натиснете за кратко бутони ◀ К или К ▶ или К ▶▶.

Бързо превъртане напред/назад

Натиснете бутони ◀ К или К ▶▶ и ги задръжте, за да превъртите бързо текущия запис напред или назад.

Избиране на записи чрез менюто за аудио CD

Натиснете бутона MENU-TUNE за да отворите менюто за CD.

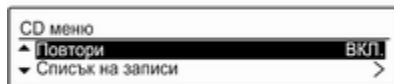
**Разбъркай песни**

Възпроизвеждане на всички записи в случаен ред: задайте тази функция на **ВКЛ.**

Съобщение

Ако тази функция е активирана, ⌂ се показва в съответното главно меню.

Повтори

За многократно прослушване на запис: задайте тази функция на **ВКЛ.**

Съобщение

Ако тази функция е активирана, ↺ се показва в съответното главно меню.

Списък на записи

За да изберете запис от CD: изберете **Списък на записи** и след това изберете желанния запис.

Папка

За да изберете запис от папка: изберете **Папка**. Показва се списък на папките, запаметени върху CD.

Изберете една от папките, а след това изберете желанния запис.

Съобщение

Този елемент от менюто е достъпен само ако е поставен CD с MP3.

Търси...

За да се покаже меню за търсене и избиране на записи: изберете

Търси...

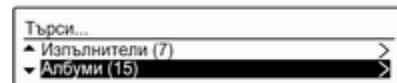

Изберете една от категориите, а след това изберете желанния запис.

Съобщение

Този елемент от менюто е достъпен само ако е поставен CD с MP3.

Изваждане на CD

Натиснете бутона ⏏.

CD-то излиза от CD слота.

Ако CD-то не се вземе след изваждането му, то отново ще се придърпа автоматично в устройството след няколко секунди.

Вход AUX

Обща информация	97
Употреба	97

Обща информация

На контролния панел на Система Инфотеймънт ⇨ 70 има AUX вход за свързване на външни източници за аудио данни.

Възможно е, например, свързването към входа AUX на портативен CD плейър чрез жак 3,5 мм.

Съобщение

Електрическите входове трябва винаги да се подържат чисти и сухи.

Употреба

CD 3.0 BT: Натиснете еднократно или неколккратно бутона **MEDIA**, за да активирате режим AUX.

R 3.0: Натиснете бутона **AUX**, за да активирате режим AUX.



Завъртете бутон **VOL** на система Инфотеймънт, за да регулирате силата на звука.

Всички други функции могат да се задействат само чрез органите за управление на аудио източника.

USB порт

Обща информация 98

Възпроизвеждане на
запазени аудио файлове 99

Обща информация

В централната конзола под органите за управление на климата има USB гнездо за свързване на външни източници на аудио данни.

Съобщение

Електрическите входове трябва винаги да се поддържат чисти и сухи.

MP3 плейър, USB устройство, SD карта (чрез USB конектор/адаптер) или iPod могат да се свържат към този USB порт.

След свързване към USB порта, различни функции на горните устройства могат да бъдат управлявани посредством контролите и менютата на система Инфотейнмънт.

Съобщение

Не всички модели MP3 плейъри, USB устройства, SD карти или iPod модели се поддържат от системата Инфотейнмънт.

Важна информация

- Външните устройства, свързани към USB порта, трябва да отговарят на спецификациите за устройства от тип USB Mass Storage Class (USB MSC).
- Устройствата, свързани чрез USB, се поддържат съгласно USB спецификация V 2.0. Максимална поддържана скорост: 12 Mbit/s.
- Поддържат се само устройства с файлова система FAT16/FAT32.
- Твърдите дискове (HDD) не се поддържат.
- USB концентратори не се поддържат.
- Могат да се използват следните файлови формати:
ISO9660 Level 1, Level 2 (Romeo, Joliet).
MP3 и WMA файлове записани в друг формат, различен от посочените по-горе могат да не се възпроизведат правилно и техните имена на файлове и

имена на папки могат да не се показват правилно.

- За файловете, записани във външното устройство, се отнасят следните ограничения:

Скорост на предаване на данни:
8 kbit/s - 320 kbit/s.

Честота на семплиране: 48 kHz,
44.1 kHz, 32 kHz (за MPEG-1) и
24 kHz, 22.05 kHz, 16kHz (за
MPEG-2).

- Следните ограничения се отнасят за данните, съхранявани на външни устройства, свързани към USB порта:

Брой на записите: максимум 999.

Брой на записи на ниво папка:
макс. 512.

Дълбочина на структура от
папки: макс. 10 нива.

WMA файлове с цифрово
управление на правата (DRM),
предлагани от онлайн музикални
магазини, не могат да се
възпроизведат.

WMA файлове могат да се
възпроизведат добре, само ако

са създадени чрез Windows
Media Player, версия 9 или по-
късна.

Валидни разширения на
списъците със
записи: .m3u, .pls, .wpl.

Заглавията на списъците с песни
трябва да бъдат във формата на
"относителни пътеки".

Системният атрибут за папките/
файловете, които съдържат
аудио данни не бива да се
наглася.

Възпроизвеждане на запометени аудио файлове

Натиснете еднократно или
неколкократно бутона **MEDIA**, за да
активирате режим за MP3 или iPod.

Стартира се автоматично
възпроизвеждането на аудио
информацията, записана в
устройството.

MP3:



iPod:



Използване на меню за конкретно устройство

Натиснете бутон **MENU-TUNE**, за
да отворите менюто на свързаното
в момента устройство.



Разбъркай песни

Възпроизвеждане на всички записи в случаен ред: задайте тази функция на **ВКЛ.**.

Съобщение

Ако тази функция е активирана,  се показва в съответното главно меню.

Повтори

За многократно прослушване на запис: задайте тази функция на **ВКЛ.**.

Съобщение

Ако тази функция е активирана,  се показва в съответното главно меню.

Папка

За да изберете запис от папка: изберете **Папка**. Показва се списък на папките, запаметени в устройството.

Изберете една от папките, а след това изберете желаня запис.

Съобщение

Това меню не е достъпно ако е свързан iPod.

Търси...

За да се покаже меню за търсене и избиране на записи: изберете

Търси....

Изберете една от категориите, а след това изберете желаня запис.

Премахване на устройството

За да премахнете устройството безопасно, изберете **Извади USB** или **Извади iPod**, а след това разкачете устройството.

Музика през Bluetooth

Обща информация	101
Работа	101

Обща информация

Bluetooth аудио източниците (напр. музикални мобилни телефони, MP3 плейъри с поддръжка на Bluetooth и др.), които поддържат Bluetooth протокола за музика A2DP, могат да се свързват безжично към системата Инфотейнмънт.

Важна информация

- Система Инфотейнмънт се свързва само с Bluetooth устройства, които поддържат A2DP (Advanced Audio Distribution Profile) версия 1.2 или следваща.
- Bluetooth устройството трябва да поддържа AVRCP (Audio Video Remote Control Profile) версия 1.0 или следваща. Ако устройството не поддържа AVRCP, само

силата на звука може да се управлява през системата Инфотейнмънт.

- Преди свързване на Bluetooth устройството към система Инфотейнмънт, запознайте се с ръководството за потребителя на Bluetooth устройството.

Работа

Предварителни изисквания

Следните предварителни изисквания трябва да са изпълнени, за да се използва режимът Музика през Bluetooth на системата Инфотейнмънт:

- Bluetooth функцията на система Инфотейнмънт трябва да е активирана ↪ 104.
- Bluetooth функцията на външния Bluetooth аудио източник трябва да е активирана (вижте ръководството за потребителя на устройството).
- В зависимост от външния Bluetooth аудио източник, може да е необходимо устройството

да се направи "видимо" (вижте потребителското ръководство на устройството).

- Външният Bluetooth аудио източник трябва да се свърже към системата Инфотейнмънт ⇨ 104.

Активиране на режим Музыка през Bluetooth

Натиснете еднократно или неколккратно бутона **MEDIA**, за да активирате режим Музыка през Bluetooth.



Възпроизвеждането на музика през Bluetooth трябва да започва и да се прекъсва/спира през устройството с Bluetooth.

Управление през система Инфотейнмънт

Регулиране на силата на звука

Силата на звука може да се регулира чрез система Инфотейнмънт ⇨ 76.

Преминаване към следващия или предходния запис

Натиснете за кратко бутон «К К или К К» върху таблото за управление на система Инфотейнмънт.

Телефон

Обща информация	103
Свързване чрез Bluetooth	104
Аварийно обаждане	107
Работа	107
Мобилни телефони и радио оборудване (CB)	111

Обща информация

Телефонният портал ви дава възможност да провеждате разговори по мобилния си телефон посредством микрофона и високоговорителите на автомобила, както и да управлявате най-важните функции на мобилния телефон чрез системата Инфотейнмънт на автомобила. За да можете да използвате телефонния портал, мобилният телефон трябва да бъде свързан със система Инфотейнмънт посредством Bluetooth.

Не всеки мобифон поддържа всички функции на телефонния портал. Достъпните за дадения телефон функции зависят от съответния мобифон и оператора на мрежата. Повече информация по тази тема ще намерите в ръководството за експлоатация на Вашия мобифон, а можете също така да поискате информация и от оператора на мрежата.

Важна информация относно употребата и пътната безопасност

⚠ Предупреждение

Мобилните телефони оказват въздействие върху околната среда. Във връзка с това има издадени разпоредби и директиви относно безопасността. Вие трябва да сте запознати със съответните директиви преди да започнете да използвате телефонните функции.

⚠ Предупреждение

Използването на устройство хендс фри при шофиране е опасно поради намаляване на концентрацията на вниманието по време на разговора. Преди да използвате устройството хендс фри, паркирайте

автомобила си. Спазвайте наредбите на страната, в която се намирате.

Не забравяйте да спазвате специалните правила валидни за дадени области и винаги изключвайте мобилния телефон ако използването му е забранено, ако той предизвиква смущения или има вероятност за възникване на опасни ситуации.

Bluetooth

Порталът за телефон е сертифициран от Bluetooth Special Interest Group (SIG).

Допълнителна информация относно спецификацията можете да намерите в Интернет на адрес <http://www.bluetooth.com>

Елементи на управлението

Най-важните контролни елементи, свързани с телефона, са следните:

☎/✖ бутон: отваря основното меню на телефона.

Органи за управление върху волана:

☎: приемане на повикване.

☎: край/отхвърляне на повикване.

Свързване чрез Bluetooth

Bluetooth е радио стандарт за безжична връзка, например, на телефон с други устройства. Може да се предава информация като телефонен указател, списъци на повикванията, име на оператора на мрежата и сила на сигнала. Функционалността може да бъде ограничена в зависимост от типа на телефона.

За да може да бъде осъществена връзка с телефонния портал посредством Bluetooth, функцията Bluetooth на мобифона трябва да е активирана и той да бъде "видим". Потърсете подробно описание в ръководството за експлоатация на мобилния телефон.

Активиране на Bluetooth

Натиснете бутона **CONFIG** за да отворите менюто **Системна конфигурация**.

Изберете **Настройки на телефон**, а след това **Bluetooth**. Подменюто ви насочва с въпрос.



Задайте **Bluetooth** на **ВКЛ.** като отговорите на въпроса с **Да** или **Не** според необходимото.

Стиковане на Bluetooth устройство

Натиснете бутона **CONFIG** за да отворите менюто **Системна конфигурация**. Изберете **Настройки на телефон**, а след това **Стиковай устройство**.

По избор можете да натиснете бутон ☎ / ✖ двукратно.

Показва се следния дисплей.

Изчакване на стиковане

Код : 0000

Отмяна

След като се открие телефонния портал на система Инфотейнмънт, той се появява в списъка с устройства на вашето устройство с Bluetooth. Изберете телефонния портал.

когато бъде поискано, въведете ПИН кода на вашето устройство с Bluetooth. Устройствата се вдвояват и свързват.

Съобщение

Телефонният указател на вашия мобилен телефон ще се изтегли автоматично. Представянето и поредността на записите в телефонния указател може да е различно на дисплея на системата Инфотейнмънт и на дисплея на мобилния телефон.

Ако свързването с Bluetooth е било изпълнено успешно: в случай, че друго Bluetooth устройство е било свързано към система Инфотейнмънт, това устройство се откача от системата.

Ако свързването с Bluetooth е неуспешно: стартирайте процедурата описана по-горе или се консултирайте с потребителското ръководство на Bluetooth устройството.

Съобщение

Със система Инфотейнмънт могат да се вдвоят максимум 5 устройства.

Смяна на кода за Bluetooth

Натиснете бутона **CONFIG** за да отворите менюто **Системна конфигурация**.

Изберете **Настройки на телефон** и след това **Смяна на Bluetooth код**. Показва се следния дисплей.

Смяна на Bluetooth код

230|

0123456789

|◀▶|⊗|OK

Въведете искания четирицифрен ПИН код и потвърдете въведената информация с **OK**.

Свързване на друго вдвоено устройство

Натиснете бутона **CONFIG** за да отворите менюто **Системна конфигурация**.

Изберете **Настройки на телефон** и след това **Списък с устройства**. Извежда се списък с всички Bluetooth устройства, които са текущо стиковани към система Инфотейнмънт.

Съобщение

Устройството с Bluetooth, свързано в момента със система Инфотейнмънт, е обозначено от ✓.



Изберете желаното устройство.
Показва се подменю.

Изберете елемент **Избор** от подменюто, за да установите връзката.

Разкачване на устройство

Натиснете бутона **CONFIG** за да отворите менюто **Системна конфигурация**.

Изберете **Настройки на телефон** и след това **Списък с устройства**. Извежда се списък с всички Bluetooth устройства, които са текущо стиковани към система Инфотейнмънт.

Съобщение

Устройството с Bluetooth, свързано в момента със система Инфотейнмънт, е обозначено от **✓**.

Изберете вдвоеното устройство.
Показва се подменю.

Изберете елемент **Прекъсни връзка** от подменюто, за да разкачите устройството.

Премахване на стиковано устройство

Натиснете бутона **CONFIG** за да отворите менюто **Системна конфигурация**.

Изберете **Настройки на телефон** и след това **Списък с устройства**. Извежда се списък с всички Bluetooth устройства, които са текущо стиковани към система Инфотейнмънт.

Съобщение

Устройството с Bluetooth, свързано в момента със система Инфотейнмънт, е обозначено от **✓**.

Изберете желаното устройство.
Показва се подменю.

Ако устройството е свързано, първо то трябва да бъде разкачено (виж по-горе).

Изберете елемент **Изтрий** от подменюто, за да премахнете устройството.

Възстановяване на фабричните настройки по подразбиране

Настройките на телефона, напр. списъка с устройства, кода на Bluetooth и тона за звънене могат да се върнат на фабричните настройки по подразбиране.

Натиснете бутона **CONFIG** за да отворите менюто **Системна конфигурация**. Изберете **Настройки на телефон**, а след това **Връщане към фабрични настройки**.

Подменюто ви насочва с въпрос. За да върнете всички стойности до фабрично зададените настройки по подразбиране, изберете **Да**.

Аварийно обаждане

⚠ Предупреждение

Установяването на връзка не се гарантира при всички ситуации. По тази причина не бива да разчитате единствено на мобилен телефон, когато става въпрос за жизнено важно обаждане (напр. за медицинска помощ).

При някои мрежи може да е необходимо да има валидна SIM карта правилно поставена в мобилния телефон.

⚠ Предупреждение

Имайте пред вид, че можете да се обаждате или получавате повиквания по мобилния телефон, ако се намирате в район с достатъчно силен сигнал. При известни обстоятелства не можете да правите спешни обаждания във

всички мрежи за мобилни телефони; възможно е това да се случи, когато някои услуги и/или телефонни функции на дадена мрежа са активни. Можете да се осведомите за това от операторите на местната мрежа.

Номерът за спешно обаждане може да се различава в зависимост от региона и страната. Моля, осведомете се предварително относно телефонния номер за спешно обаждане в дадения регион.

Извършване на спешно повикване

Наберете номера за спешно повикване (напр. 112).

Осъществява се телефонна връзка с центъра за спешно повикване.

Отговаряйте, когато обслужващият персонал ви задава въпроси за спешния случай.

⚠ Предупреждение

Не прекъсвайте обаждането докато не Ви помолят за това от центъра за спешно повикване.

Работа

Веднага след като е осъществено връзка Bluetooth между мобилния телефон и системата Инфотейнмънт, вие получавате също така и възможност да управлявате много от функциите на мобилния телефон чрез системата Инфотейнмънт.

Посредством системата Инфотейнмънт можете например да осъществявате връзка с телефонните номера запаменени в мобилния ви телефон или да ги промените.

Съобщение

В режим "свободни ръце" работата на мобилния телефон все още е възможна, напр. при повикване или регулиране на звука.

След осъществяването на връзка между мобилния телефон и системата Инфотейнмънт данните от мобилния телефон се предават на системата Инфотейнмънт. Това може да отнеме няколко минути в зависимост от модела на телефона. През това време работата с мобилния телефон, чрез системата Инфотейнмънт е възможна само до ограничена степен.

Съобщение



Не всички мобилни телефони поддържат всички функции на телефонния портал. Поради това, при такива мобилни телефони са възможни отклонения спрямо описания обхват от функции.

Предварителни изисквания

Следните предварителни изисквания трябва да са изпълнени, за да се използва режимът на свободни ръце на системата Инфотейнмънт:

- Bluetooth функцията на система Инфотейнмънт трябва да е активирана ⇨ 104.
- Bluetooth функцията на мобилния телефон трябва да е активирана (вижте ръководството за потребителя на устройството).
- Мобилният телефон трябва да е "видим" (вижте ръководството за потребителя на устройството).
- Мобилният телефон трябва да е свързан към система Инфотейнмънт ⇨ 104.

Активиране на режим на свободни ръце

Натиснете бутон  /  върху таблото за управление на система Инфотейнмънт. Извежда се основното телефонно меню.

Съобщение

Ако няма мобилен телефон, свързан със система Инфотейнмънт, се показва **Няма телефон**. За подробно описание как да установите свързване чрез Bluetooth ⇨ 104.



Много функции на мобилния телефон сега могат да се управляват чрез главното меню на телефона (и свързаните подменютата) и чрез специфичните за телефона органи за управление върху волана.

Инициране на телефонно обаждане

Ръчно въвеждане на телефонен номер

Когато сте в главното меню на телефона, натиснете бутон **MENU-TUNE**, за да отворите **Телефонно меню**.

Изберете елемент **Введи номер** от подменютото. Показва се следния екран.



Введете желания номер и изберете  върху дисплея, за да започне набиране.

Съобщение

За да отворите екран **Търси** на телефонния указател, изберете .

Използване на телефонния указател

Телефонният указател съдържа имена и номера на контакти.

Когато сте в главното меню на телефона, натиснете бутон **MENU-TUNE**, за да отворите **Телефонно меню**.

Изберете елемент **Телефонен указател** от подменюто. Показва се следния екран.

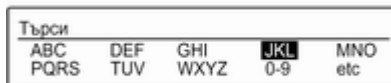

В даден телефон или мобилен телефон, буквите са организирани в азбучни групи на дисплея: **abc, def, ghi, jkl, mno, pqrs, tuv** и **wxyz**.

Изберете желаната група от букви. Извежда се телефонния указател, показващ записите, започващи с една от буквите в групата от букви.

Превъртете през списъка и изберете името на желания запис.

Превъртете през списъка с телефонни номера и изберете желания номер. Съответният телефонен номер се набира.

Настройка на реда на подреждане на телефонния указател

След свързване на мобилен телефон към система Инфотейнмънт, телефонният указател на вашия мобилен

телефон с телефонните номера и имена ще се зареди автоматично в система Инфотейнмънт.

Телефонният указател в система Инфотейнмънт може да се подреди по **Собствено име** или **Фамилно име**.

Натиснете бутона **CONFIG** за да отворите менюто **Системна конфигурация**.

Изберете **Настройки на телефон** и след това **Сортиране на телефонен указател**.

Изберете желаната опция.

Използвайки списъци на повикванията

Всички входящи, изходящи или пропуснати обаждания се регистрират в съответни списъци.

Когато сте в главното меню на телефона, натиснете бутон **MENU-TUNE**, за да отворите **Телефонно меню**. Изберете елемент **Списъци с обаждания** от подменюто.

По избор можете да натиснете бутон  / .

Показва се следния екран.



Изберете желанния списък на повиквания, напр. **Пропуснати обаждания**. Показва се меню със съответния списък на повиквания.



За инициране на телефонно обаждане: изберете желанния елемент от списъка. Съответният телефонен номер се набира.

Повторно набиране на телефонен номер

Последно набраният телефонен номер може да се набере повторно.

Натиснете бутон от волана, за да отворите меню **Набери отново номер**.

Натиснете бутон отново, за да започнете да набирате.

Натиснете бутон от волана, за да излезете от меню **Набери отново номер**. Допълнително можете да използвате бутон **MENU-TUNE**, за да изберете **Не** на дисплея.

Входящо телефонно обаждане

Ако по време на входящото телефонно обаждане има активен аудио режим, напр., радио или CD режим, съответният аудио източник ще се заглуши и ще остане без звук до приключване на разговора.

За да отговорите на повикване: изберете **Отговори** на дисплея.

За да отхвърлите повикване: изберете **Откажи** на дисплея.

Второ входящо телефонно обаждане

Ако по време на текущо повикване имате второ повикване се показва съобщение.

За да отговорите на второто повикване и да завършите текущото повикване: изберете **Отговори** на дисплея.

За да отхвърлите второто повикване и да продължите с текущото повикване: изберете **Откажи** на дисплея.

Промяна на тона на звънене

Натиснете бутона **CONFIG** за да отворите менюто **Системна конфигурация**.

Изберете **Настройки на телефон, Звук & Сигнали**, а след това **Мелодия на звънене**. Показва се списък с достъпните тонове на звънене.

Изберете желанния тон на звънене.

За подробно описание на силата на звука на тона на звънене ⇨ 81.

Функции по време на телефонно обаждане

По време на текущо телефонно повикване, ще се покаже главното меню на телефона по следния начин.



Изберете **Меню** на дисплея, за да отворите меню **Свързан**.

Изберете **Затвори** на дисплея за край на повикването.

Активиране на поверителен режим

В меню **Свързан**, изберете елемент **Частно обаждане** от подменюто, за да прехвърлите повикването към мобилния телефон. Показва се следния дисплей.

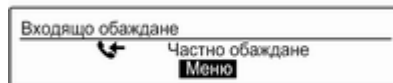

За да прехвърлите повикването обратно към система Инфотеймънт, изберете **Меню** на дисплея, а след това **Прехвърли обаждане**.

Деактивиране/активиране на микрофона

В меню **Свързан**, задайте елемент **Изключване звук микрофон** от подменюто на **ВКЛ.** Повикваният повече няма да може да ви чува.

За повторно активиране на микрофона: задайте отново елемент **Изключване звук микрофон** от подменюто на **ИЗКЛ.**

Мобилни телефони и радио оборудване (СВ)

Инструкции за инсталация и ръководства за експлоатация

При инсталиране и използване на мобилния телефон трябва да се спазват инструкциите за инсталация, свързани с автомобила, както и инструкциите на ръководството за експлоатация предоставено от производителя на телефона и на устройството хендс-фри. Неизпълнението на тези указания може да анулира разрешението за експлоатация на автомобила (Директива ЕС 95/54/ЕС).

Предпоставки за безпроблемно използване:

- Професионално инсталирана външна антена за получаване на максималния възможен обхват,
- Максимална мощност на излъчване: 10 вата,
- Инсталиране на телефона на подходящо място - виж съответната забележка в ръководството за експлоатация, глава **Система на въздушните възглавници**.

Консултирайте се относно местата предвидени за инсталиране на външната антена и закрепването на оборудването, както и относно начините за използване на устройства с мощност на излъчване над 10 W.

Използването на устройство хендс-фри без външна антена с мобилни телефони отговарящи на стандарти GSM 900/1800/1900 и UMTS е позволено само, ако максималната мощност на

излъчване на мобилния телефон е 2 вата за GSM 900 или 1 ват за другите типове.

От съображения за безопасност не използвайте телефона по време на шофиране. Дори използването на устройство хендс-фри ("свободни ръце") може да отвлече вниманието Ви по време на каране.

Предупреждение

Радиооборудването и мобилните телефони, които не отговарят на споменатите стандарти, трябва да работят само с антена закрепена отвън на автомобила.

Внимание

Ако се използват без външна антена, мобилните телефони и радиооборудването могат да предизвикат неизправност в електрониката на автомобила, освен ако се спазват гореспоменатите правила.

Азбучен указател

A			
Аварийно обаждане.....	107	Вход AUX	
Автоматично управление на силата на звука.....	81	Активиране.....	97
Активиране на музика през Bluetooth.....	101	Обща информация.....	97
Активиране на режим на свободни ръце на телефона	107	Регулиране на силата на звука.....	97
Активиране на функцията за AUX.....	97	Възпроизвеждане на запометени аудио файлове....	99
Активиране на функцията за USB.....	99	Д	
Активиране на CD плейъра.....	94	Динамично аудио адаптиране...	90
Б		Дистанционно аудио управление от волана.....	70
Блокиране на пътни съобщения	88	Е	
Бутон MENU-TUNE (МЕНЮ- НАСТРОЙКА).....	78	Елементи на управлението	
В		Волан.....	70
Включване на радиото.....	83	Система Инфотейнмънт.....	70
Включване на система Инфотейнмънт.....	76	Телефон.....	103
Включване на станции.....	84, 85	З	
		Заглушаване на звука.....	76
		Запометяване на станции....	84, 85
		Защита от кражба	69
		И	
		Избор на вълнов обхват.....	83
		М	
		Максимална сила на звука при включване.....	81
		Меню на USB.....	99

Менюта на вълновите обхвати..	86
Мобилни телефони и радио оборудване (CB)	111
Музика през Bluetooth	
Активиране.....	101
Обща информация.....	101
Предварителни изисквания..	101
Работа със системата.....	101

Н

Настройки за датата.....	76
Настройки за език.....	76
Настройки за часа.....	76
Настройки на силата на звука..	81
Настройки на тона.....	80

О

Обновяване на списъците със станции.....	86
Обща информация.....	
.....	93, 97, 98, 101, 103
Вход AUX.....	97
Музика през Bluetooth.....	101
Система Инфотейнмънт.....	68
Телефон.....	103
CD плейър.....	93
USB порт.....	98
Основни операции.....	78

П

Повикване	
Входящо повикване.....	107
Инициране на телефонно обаждане.....	107
Тон на звънене.....	107
Функции по време на телефонно обаждане.....	107
Преглед на елементите на управлението.....	70
Програма за пътна информация	88

Р

Работа.....	101, 107
Работа с менюто.....	78
Работа със системата	
Меню.....	78
Музика през Bluetooth.....	101
Радио.....	83
Телефон.....	107
Вход AUX.....	97
CD плейър.....	94
USB порт.....	99
Радио	
Активиране.....	83
Включване на станции.....	84, 85
Динамично аудио адаптиране	90
Запаметяване на станции.	84, 85
Избор на вълнов обхват.....	83

Избор на диапазон.....	90
Конфигуриране на DAB.....	90
Конфигуриране на RDS.....	88
Менюта на вълновите обхвати	86
Настройка на станции.....	83
Обновяване на списъците със станции.....	86
Програма за пътна информация.....	88
Радиоинформационна система (RDS).....	88
Райониране.....	88
Списък с категории.....	86
Списъци на предпочитани станции.....	85, 86
Списъци с автоматично запаметени станции.....	84
Списъци със станции.....	86
Съобщения за пътната обстановка.....	88
Търсене на станции.....	83
Употреба.....	83
Цифрово аудио излъчване (DAB).....	90
DAB съобщения.....	86
Радиоинформационна система (RDS)	88
Райониране.....	88

С

Свързване чрез Bluetooth.....	104
Сила на звука	
Автоматично управление на силата на звука.....	81
Компенсация на силата на звука в зависимост от скоростта.....	81
Максимална сила на звука при включване.....	81
Настройка на силата на звука	76
Ограничение на силата на звука при високи температури	76
Сила на звука на ТА.....	81
Сила на на звука на тон на звънене.....	81
Функция за изключване на звука.....	76
Сила на звука на ТА.....	81
Системни настройки	
Възстановяване на фабричните настройки.....	76
Език.....	76
Настройки на автомобила.....	76
Час и дата.....	76
Списък с категории.....	86
Списъци на повикванията.....	107
Списъци на предпочитани станции.....	85, 86

Включване на станции.....	85
Запомняване на станции.....	85
Списъци с автоматично запаметени станции.....	84
Включване на станции.....	84
Запомняване на станции.....	84
Списъци със станции.....	86
Стартиране на възпроизвеждане на CD.....	94
Съобщения за пътната обстановка.....	88

Т

Телефон	
Активиране.....	107
Важна информация.....	103
Входящо повикване.....	107
Елементи на управлението. .	103
Избиране на тона на звънене	107
Набиране на телефонен номер.....	107
Обща информация.....	103
Повторно набиране на телефонен номер.....	107
Предварителни изисквания..	107
Свързване с Bluetooth.....	104
Спешни повиквания.....	107
Списъци на повикванията.....	107
Телефонен указател.....	107

Функции по време на телефонно обаждане.....	107
Bluetooth.....	103
Телефонен указател.....	107
Тон на звънене	
Избиране на тона на звънене	107
Сила на на звука на тон на звънене.....	81
Търсене на станции.....	83

У

Употреба.....	76, 83, 94, 97
Вход AUX.....	97
Меню.....	78
Музика през Bluetooth.....	101
Радио.....	83
Телефон.....	107
CD плейър.....	94
USB порт.....	99
Управляващ панел на система	
Инфотеймънт.....	70

Ф

Функция за повторно набиране	107
------------------------------	-----

Ц

Цифрово аудио излъчване.....	90
------------------------------	----

B

Вход AUX	
Работа със системата.....	97
Bluetooth	
Музика през Bluetooth.....	101
Свързване с Bluetooth.....	104
Телефон.....	107

C

CD плейър	
Активиране.....	94
Изваждане на CD.....	94
Обща информация.....	93
Поставяне на CD.....	94
Стартиране на	
възпроизвеждане на CD.....	94
Употреба.....	94
CD меню (CD меню).....	94
CD меню (CD меню).....	94

D

DAB.....	90
----------	----

R

RDS.....	88
----------	----

U

USB порт	
Важна информация.....	98
Включване.....	99

Меню на USB.....	99
Обща информация.....	98
Премахване на USB	
устройството.....	99
Работа със системата.....	99
Свързване на USB	
устройството.....	98

FlexDock

FlexDock	120
Азбучен указател	122

FlexDock

Обща информация	120
Използване	121

Обща информация

FlexDock представлява вградена подложка и различни типове конзоли, които могат да се прикрепят към подложката. Чрез поставяне на iPhone или друг смартфон в конзолата, смартфонът може да се управлява чрез система Инфотейнмънт, бутоните върху волана или сензорния екран.

Подробна информация за използване на конзолата може да се намери в ръководството за използване на конзолата, предоставяне с всяка конзола.

Предупреждение

Устройствата, прикрепени към FlexDock, трябва да се използват така, че да не разсейват водача и автомобилът винаги да може да се управлява безопасно. Трябва винаги да спазвате съответните закони и

разпоредби на страната, в която шофирате. Тези закони могат да се различават от информацията в това ръководство. Ако сте несигурни, спрете автомобила и ползвайте устройствата докато автомобилът е спрял.

Съобщение

Не ползвайте друг аудио източник чрез USB гнездото едновременно, поради наслагване на два аудио източника.

Внимание

За да избегнете кражба, не оставяйте мобилния телефон във FlexDock, когато излизате от автомобила.

Използване

Прикрепване на конзолата към подложката



1. Отстранете покритието от подложката.
2. Натиснете конзолата към подложката и сгънете надолу.

Свързване на смартфона към система Инфотейнмънт

Универсален смартфон

Свържете смартфона към конзолата посредством свързващия кабел.

iPhone

iPhone се свързва автоматично, когато се постави в конзолата.

В зависимост от състоянието на софтуерното и хардуерно оборудване, функционирането на iPhone може да е ограничено.

Работа с телефона

Когато смартфонът е свързан чрез FlexDock, той функционира по същия начин, както когато е свързан чрез USB гнездо. Вижте съответните указания в ръководството за подробна информация.

За да използвате функцията за телефона или функцията за музика през Bluetooth, трябва да е установено свързване чрез Bluetooth. Вижте съответните указания в това ръководство и инструкциите за потребителя на смартфона за подробна информация.

Премахване на конзолата от подложката

1. Натиснете бутона за освобождаване и извадете конзолата.



2. Прикрепете на покритието към подложката.

Азбучен указател

И	
Използване.....	121
К	
Конзола.....	121
О	
Обща информация.....	120
П	
Подложка.....	121
Ф	
FlexDock.....	121

www.opel.com

Copyright by ADAM OPEL AG, Rüsselsheim, Germany.

Информацията в тази публикация е валидна към датата на публикуване, посочена по-долу. Adam Opel AG си запазва правото да прави промени в техническите спецификации, характеристики и конструкция на автомобилите, свързани с информацията в тази публикация както и промени на самата публикация.

Издание: Май 2014, ADAM OPEL AG, Rüsselsheim.

Напечатано на хартия, избелена без хлор.

KTA-2745/3-bg

05/2014

