

OPEL ASTRA

Ръководство за Инфотейнмънт



Съдържание

Navi 950/650 / CD 600	5
CD 400plus (1)/400/300	89
CD 400plus (2)	149
FlexDock	199



Navi 950/650 / CD 600

Въведение	6
Основни операции	17
Радио	25
CD плейър	32
Външни устройства	35
Навигация	41
Разпознаване на реч	61
Телефон	71
Често задавани въпроси	81
Азбучен указател	84

Въведение

Обща информация	6
Защита от кражба	7
Преглед на елементите на управлението	8
Употреба	15

Обща информация

Системата Инфотейнмънт ви предлага най-съвременните достижения в областта на информационно-развлекателните системи за автомобили.

Радиото може да се използва лесно чрез регистриране на голям брой FM, AM и DAB (Цифрово аудио излъчване) радиостанции с предварително настроените бутони от 1...6.

Можете да свържете външни устройства за съхранение на данни, напр. iPod, USB устройства или други допълнителни устройства към система Инфотейнмънт като допълнителни аудио източници; посредством кабел или Bluetooth.

Навигационната система сигурно към целта на пътуването ви, и ако е необходимо, автоматично избягва задръствания и други проблеми по пътя.

В допълнение, система Инфотейнмънт е оборудвана с приложение за телефон, което

позволява удобно и безопасно използване на вашия мобилен телефон в автомобила.

Опционално, Система Инфотейнмънт може да се управлява чрез бутоните на приборния панел, бутоните на волана или функцията за разпознаване на реч.

Добре обмисленият дизайн на елементите на управлението и ясните менюта позволяват лесното и интуитивно ползване на системата.

Информация за работните детайли и новини за софтуерните актуализации можете да получите от нашия уебсайт.

Съобщение

Това ръководство описва всички опции и функции, достъпни в различните варианти на система Инфотейнмънт. Някои описания, включително тези за функциите на дисплея и менютата, може да не се отнасят за вашия автомобил, поради различия в

модела, спецификацията, специалното оборудване или аксесоари.

Важна информация относно употребата и пътната безопасност

⚠ Предупреждение

Системата Инфотейнмънт трябва да се използва така, че по всяко време да можете да карате безопасно автомобила си. Ако сте несигурни, спрете автомобила и ползвайте системата Инфотейнмънт, докато автомобилът е спрял.

⚠ Предупреждение

Използването на навигационната система не освобождава шофьора от отговорността за правилно и внимателно движение по пътищата. Съответните правила за движение трябва да се спазват винаги.

Правете въвеждания (напр. адреси) само при спрял автомобил.

Ако упътването от навигационната система противоречи на правилата за движение, винаги спазвайте правилата за движение.

⚠ Предупреждение

Зони от рода на еднопосочни улици и пешеходни зони не са отбелязани на картата на навигационната система. В такива райони, системата може да издаде предупреждение, което трябва да се потвърди. Поради това, бъдете особено внимателни за еднопосочни улици и други пътища и входи, в които не трябва да се навлиза.

Радиоприемане

Радиоприемането може да бъде смутено от статично електричество, шум, изкривяване или загуба на приемането поради:

- промяна на разстоянието до радиопредавателя
- смесването на станции поради отражение
- засенчване

Защита от кражба





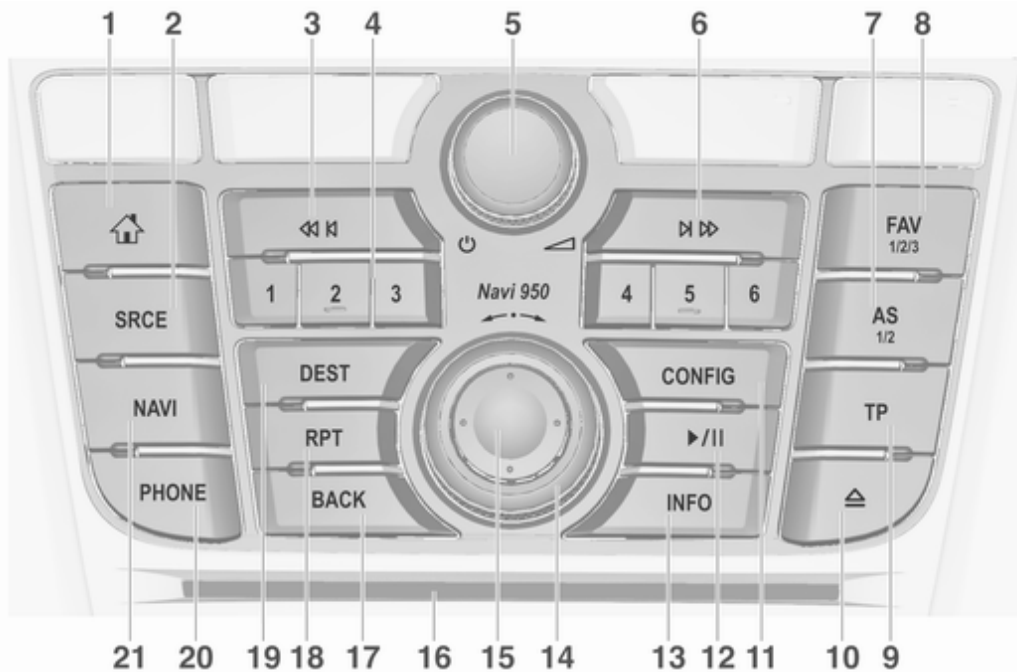

Системата Инфотейнмънт е снабдена с електронна защитна система с цел предпазване от кражба.

По тази причина системата Инфотейнмънт работи само във Вашия автомобил и не представлява ценност за крадците.

Преглед на елементите на управлението

Navi 950 / 650



1			4	Бутони за станции 1...6		7	AS 1/2	
	Достъп до начална страница	17		Кратко натискане: избор на станция	27		Краткотрайно натискане: отваря списък с автоматично запаметени станции	27
2	SRCE (Източник)			Продължително натискане: запамяване на станция ...	27		Продължително натискане: автоматично запамяване на станции ...	27
	Натиснете за превключване на различните аудио източници		5			8	FAV 1/2/3	
	CD/MP3 плейър	32		Натискане: включване/ изключване на системата			Отваря списъци на предпочитани станции	27
	USB	35		Инфотеймънт	15	9	TP	
	AUX	35		Завъртане: регулиране на силата на звука	15		Активира и деактивира функцията на радиото за пътната обстановка	28
	Bluetooth	35	6			10		
	AM	25		Радио: търсене напред	25		Изваждане на CD	33
	FM	25		CD/MP3/WMA: прескача запис напред	33	11	CONFIG	
3	 			Външни устройства: прескача запис напред	37		Отваря менюто за настройките	22
	Радио: търсене назад	25						
	CD/MP3/WMA: прескача запис назад	33						
	Външни устройства: прескача запис назад	37						

12 ►/II

CD/MP3/WMA:
стартране/пауза при
възпроизвеждането 33

Външни устройства:
стартране/пауза при
възпроизвеждането 37

13 INFO

Радио: информация за
текущата станция

CD/MP3/WMA, Външни
устройства: информация
за текущия запис

Навигация:
информация, напр., за
текущото местоположение

14 Многофункционален бутон

Завъртане: маркира
опции на менюто или
наглася буквено-
цифрови стойности 17

Натискане (външен
пръстен): избира/
активира маркираната
опция; потвърждава
нагласена стойност;
включва/изключва
функция; отваря аудио
или навигационно меню 17

15 Осемпътен превключвател

Навигация: движи
прозорчето в дисплея на
картата 42

16 CD слот 33

17 BACK

Меню: едно ниво назад 17

Въвеждане на данни:
изтрива последния знак
или цяла въведена
информация 17

18 RPT

Повторение на
последното
навигационно съобщение ... 55

19 DEST

Отворете
навигационното меню за
крайна цел 46

20 PHONE

Приема телефонно
повикване или активира/
деактивира заглушаване
на звука 74

21 NAVI

Показва карта 42

CD 600

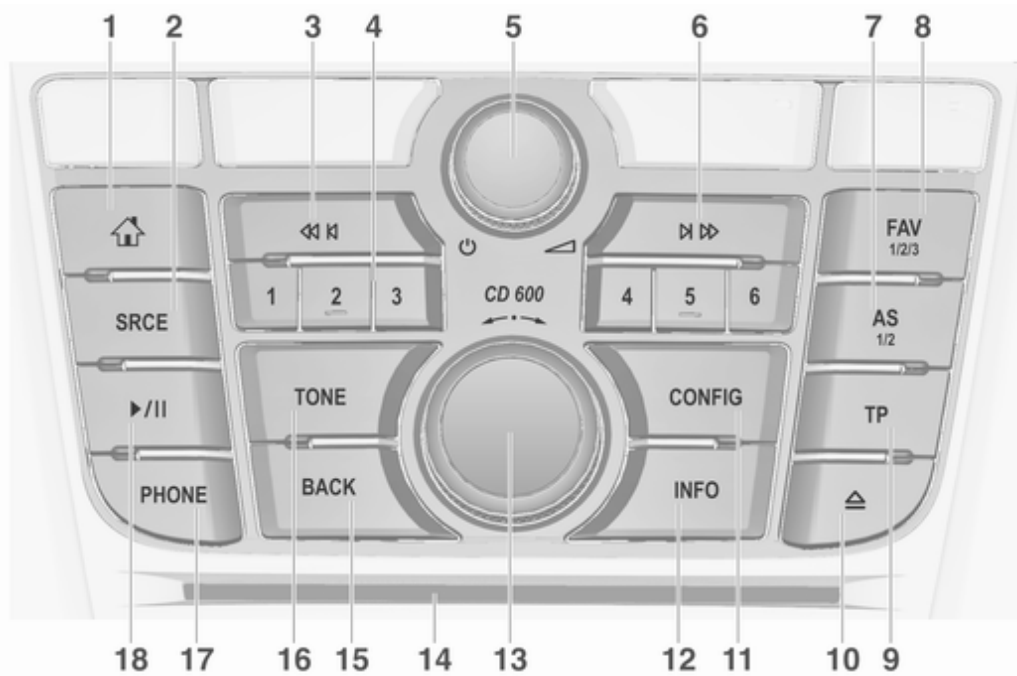

1					
	Достъп до начална страница	17			
2	SRCE (Източник)				
	Натиснете за превключване на различните аудио източници				
	CD/MP3 плейър	32			
	USB	35			
	AUX	35			
	Bluetooth	35			
	AM	25			
	FM	25			
	DAB	25			
3	⏮ ⏪				
	Радио: търсене назад	25			
	CD/MP3/WMA: прескача запис назад	33			
	Външни устройства: прескача запис назад	37			
4	Бутони за станции 1...6				
	Продължително натискане: запаметяване на станция ...	27			
	Кратко натискане: избор на станция	27			
5	⏻				
	Натискане: включване/ изключване на системата				
	Инфотеймънт	15			
	Завъртане: регулиране на силата на звука	15			
6	⏮ ⏪				
	Радио: търсене напред	25			
	CD/MP3/WMA: прескача запис напред	33			
	Външни устройства: прескача запис напред	37			
7	AS 1/2				
	Краткотрайно натискане: отваря списък с автоматично запаметени станции	27			
	Продължително натискане: автоматично запаметяване на станции ...	27			
8	FAV 1/2/3				
	Отваря списъци на предпочитани станции	27			
9	TP				
	Активира и деактивира функцията на радиото за пътната обстановка	28			
10	⏻				
	Изваждане на CD	33			
11	CONFIG				
	Отваря менюто за настройките	22			

12 INFO

Радио: информация за текущата станция

CD/MP3/WMA, Външни устройства: информация за текущия запис

13 Многофункционален бутон

Завъртане: маркира опции на менюто или наглася буквено-цифрови стойности 17

Натискане: избира/активира маркираната опция; потвърждава нагласена стойност; включва/изключва функция; отваря аудио меню 17

14 CD слот 33

15 BACK

Меню: едно ниво назад 17

Въвеждане на данни: изтрива последния знак или цяла въведена информация 17

16 Tone

Отваря Настройки на тона 20

17 PHONE

Приема телефонно повикване или активира/деактивира заглушаване на звука 74

18 ►/II

CD/MP3/WMA: стартиране/пауза при възпроизвеждането 33

Външни устройства: стартиране/пауза при възпроизвеждането 37

Дистанционно аудио управление от волана

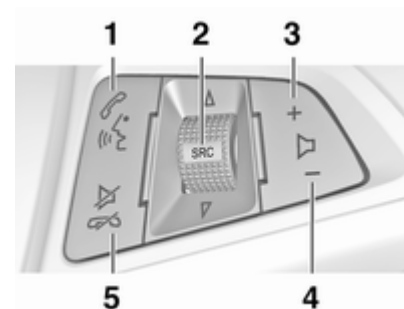

- 1** Кратко натискане: приемане на телефонно повикване 74
- или набиране на номер от списъка на повикванията 74
- или активиране на разпознаването на речта 61

<p>Продължително натискане: показва списъка на повикванията 74</p> <p>или да активирате гласово прехвърляне (ако се поддържа от телефона) 61</p>	<p>При телефон: завъртете нагоре/надолу, за да изберете следващата/предходната позиция в списъка на повикванията 74</p> <p>При активен телефон и изчакващи повиквания: завъртете нагоре/надолу, за да превключите между отделните повиквания 74</p>	<p>или активира/деактивира заглушаването на звука 15</p> <p>или деактивиране на разпознаването на речта 61</p>
<p>2 SRC (Източник)</p>	<p>3 +</p>	
<p>Натискане: избира звукоизточник 25</p>	<p>Увеличава силата на звука 15</p>	
<p>При активирано радио: завъртете нагоре/надолу, за да изберете следващата/предходната радиостанция 25</p>	<p>4 -</p> <p>Намалява силата на звука . 15</p>	
<p>При активиран CD плейър: завъртете нагоре/надолу, за да изберете следващия/предходния CD/MP3/WMA запис 33</p>	<p>5 </p> <p>Кратко натискане: приключва/отказва повикване 74</p> <p>или затваря списъка на повикванията 74</p>	
<p>При активирано външно устройство: завъртете нагоре/надолу, за да изберете следващия/предходния запис 37</p>		

Употреба

Елементи на управлението

Системата Инфотейнмънт се управлява посредством функционални бутони, многофункционален бутон, както и менютата, които се показват на дисплея.

Въвеждането на данни може да се извърши и чрез:

- централния управляващ блок в арматурното табло ⇨ 8
- органите за управление върху волана ⇨ 8
- системата за разпознаване на речта ⇨ 61

Съобщение

В следващите раздели са описани само най-преките пътища за управление на менютата. В някои случаи може да има и други възможности.

Включване и изключване на системата Инфотейнмънт

Натиснете за кратко \odot . След включване на системата Инфотейнмънт става активен последно избраният източник.

Автоматично изключване

Ако системата Инфотейнмънт е била включена посредством натискане на \odot , когато запалването е било изключено, тя ще се изключи автоматично отново след 10 минути.

Настройка на силата на звука

Завъртане \odot . Текущата настройка е показана в диалогов прозорец в долната част на екрана.

При включване на системата Инфотейнмънт автоматично се задава последно избраната сила на звука, при условие че тя е пониска от максималната сила на звука при включване.

Следните настройки за сила на звука могат да се извършат поотделно:

- максималната сила на звука при включване ⇨ 21
- силата на звука на съобщенията за пътната обстановка ⇨ 21
- силата на звука на навигационните съобщения ⇨ 42

Автоматична сила на звука

При активиране на автоматичната сила на звука ⇨ 21, силата на звука се адаптира автоматично за да компенсира уличния шум и шума от въздушното съпротивление по време на движение.

Заглушаване на звука

Натиснете **PHONE** (при наличен телефонен портал: задръжте го натиснат за няколко секунди) за да заглушите звука на аудио източниците.

За да отмените заглушаването на звука отново: завъртете  или натиснете отново **PHONE** (при наличен телефонен портал: задръжте го натиснат за няколко секунди).

Ограничение на силата на звука при високи температури

При много висока температура във вътрешността на автомобила, системата Инфотейнмънт ограничава максималната сила на звука, която може да се настрои. Ако е необходимо, силата на звука се намалява автоматично.

Начини на управление

Звукоизточници

Неколкократно натискайте **SRCE** за превключване между основните менюта AM, FM, CD, USB, AUX, Bluetooth или DAB.

За подробно описание на:

- CD/MP3 плейър ⇨ 32
- USB порт ⇨ 35
- Вход AUX ⇨ 35

- Възпроизвеждане на звук чрез Bluetooth ⇨ 35
- AM радио ⇨ 25
- FM радио ⇨ 25
- DAB радио ⇨ 30

Навигация

Натиснете **NAVI** за извеждане на картата на приложението за навигация.

Натиснете многофункционалния бутон за отваряне на подменю с опции за въвеждане на крайни цели и структуриране на маршрут.

За подробно описание на функциите на навигацията ⇨ 41.

Телефон

Натиснете **PHONE**, за да отворите менюто на телефона с опции за въвеждане и избиране на номера.

За подробно описание на функциите на мобилния телефон ⇨ 71.

Съобщение

Кратка информация за аудио източниците и текущата навигационна сесия може да се покаже чрез приложението **Кр. инф.**.

Основни операции

Основни операции	17
Настройки на тона	20
Настройки на силата на звука ...	21
Системни настройки	22

Основни операции

Многофункционален бутон

Многофункционалният бутон е централният контролен елемент за менютата.

Завъртете многофункционалния бутон:

- за да маркирате опция на менюто
- за задаване на буквено-цифрова стойност

Натиснете многофункционалния бутон (Navi 950 / Navi 650: натиснете външния пръстен):

- за да изберете или активирате маркираната опция
- за да потвърдите нагласената стойност
- за да включите/изключите системна функция
- за да отворите аудио или навигационно меню в съответното приложение

Бутон 

Натиснете , за да отворите **Начална страница**.



С многофункционалния бутон имате достъп до различни приложения.

Завъртете многофункционалния бутон и изберете **Още** в долната част на екрана.



Натиснете многофункционалния бутон (Navi 950 / Navi 650: натиснете външния пръстен) за извеждане на втори **Начална страница** с още приложения.

С многофункционалния бутон имате достъп до различни приложения.

Съобщение

Повечето приложения или менюта с приложения могат да се достъпят директно чрез бутоните на приборния панел.

Бутон BACK

Натиснете **BACK**:

- за изход от меню или екран
- за да се върнете от подменю към следващото, по-високо ниво на менюто
- за да изтриете последния знак в поредица от знаци

Натиснете и задръжте **BACK** за няколко секунди, за да изтриете цялата въведена информация.

Примери за работа с меню

Избор на екранен елемент

Завъртете многофункционалния бутон за да преместите курсора (= цветен фон) на желаната опция.

Натиснете многофункционалния бутон за избор на маркираната икона, екранен бутон или елемент от меню.

Съобщение

В следващите раздели, стъпките за избор и активиране на екранен бутон или точка от менюто ще

бъдат описвани като "...изберете <име на бутон>/<име на елемент>".

Прелистване на списъци



Ако има повече достъпни елементи от менюто в списъка, отколкото могат да се покажат на екрана, ще се появи лента за прелистване.

Завъртете многофункционалния бутон по часовника за прелистване надолу и обратно - за прелистване нагоре.

Съобщение

В следващите раздели, стъпките за скролиране на елемент от меню ще бъдат описвани като "...скролирайте <име на елемент>".

Регулиране на настройка

Завъртете многофункционалния бутон за да промените текущата стойност на настройката.

Натиснете многофункционалния бутон за да потвърдите нагласената стойност.

Съобщение

В следващите раздели, стъпките за регулиране на настройка ще бъдат описвани като "...регулирайте <име на настройката> на...".

Активиране на елемент от меню

Завъртете многофункционалния бутон за да преместите курсора (= цветен фон) на желаната опция.

Натиснете многофункционалния бутон, за да активирате елемент от меню. Отметка или точка се появяват в квадратчето или кръгчето до съответния елемент от менюто.

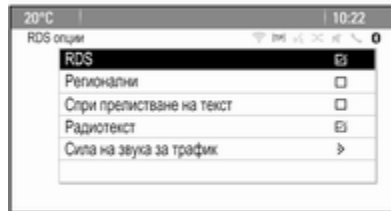
**Съобщение**

В следващите раздели, стъпките за избор и активиране на елемент от меню ще бъдат описвани като "...активирайте <име на елемент>".

Въвеждане на поредица от знаци

Завъртете многофункционалния бутон за да изберете желанния знак.

Натиснете многофункционалния бутон за въвеждане на съответния символ в полето в горната част на екрана.

Последният символ в последователността от въведени символи може да се изтрие чрез натискане на **Изтр.** на екрана или на **BACK** на приборния панел.

Натискането и задържането на **BACK** изтрива цялата въведена информация.

Натиснете многофункционалния бутон за да потвърдите изборния знак.

Съобщение

В следващите раздели, стъпките за въвеждане на символи ще бъдат описвани като "...въведете желаните символи...".

Съобщения

Преди да се изпълни системна функция, понякога получавате напътствия чрез съобщение. Ако бъде поискано, изберете една от опциите.

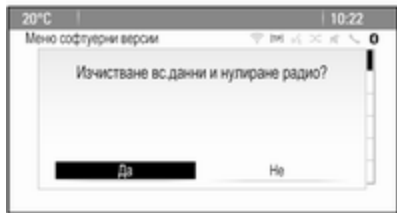

Изборът и активирането на екранен бутон в съобщение работи по същия начин, както описаното за избор на елемент в меню.

Настройки на тона

Натиснете  и изберете **Още** в долната част на екрана. На втория **Начална страница**, изберете **Тон**. Показва се менюто за настройките на тона.

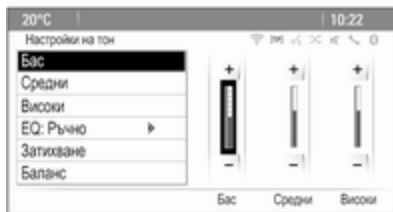

Ниски честоти

Използвайте тази настройка за разширяване или открояване на дълбоките честоти на аудио източниците.

Регулирайте настройката според желанието.

Mid

Използвайте тази настройка за разширяване или открояване на средните честоти на аудио източника.

Регулирайте настройката според желанието.

Високи честоти

Използвайте тази настройка за разширяване или открояване на високите честоти на аудио източниците.

Регулирайте настройката според желанието.

EQ режим

(EQ: Еквалайзер)

Използвайте тази настройка, за да оптимизирате тона за конкретен стил музика, напр., **Рок** или **Класически**.

Изберете **EQ**. Извежда се подменю с предварително дефинирани стилове.

Изберете желания стил на звука.

Ако се избере някой от предварително дефинираните звукови стилове, **Бас**, **Средни** и **Високи** се пренастройват от системата.

Ако регулирате ръчно някоя от описаните по-горе настройки, **EQ** се задава на **Ръчно**.

Затихване и баланс

При избор на **Затихване** или **Баланс**, ще се изведе илюстрация от дясната страна на екрана.

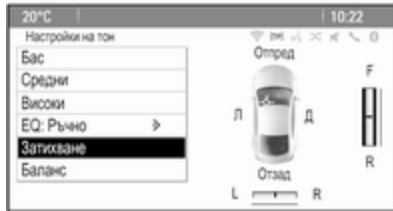

За регулиране на разпределението на силата на звука между предните и задните високоговорители в

автомобила, изберете **Затихване**. Регулирайте настройката според желанието.

За регулиране на разпределението на силата на звука между левите и десните високоговорители в автомобила, изберете **Баланс**. Регулирайте настройката според желанието.

Настройки на силата на звука

Регулиране на автоматичната сила на звука

Натиснете **CONFIG** и изберете **Радио настройки**.

Изберете **Автоматична сила на звука** за показване на съответното меню.

За да се регулира степента на приспособяване на силата на звука, задайте **Автоматична сила на звука** на **Изкл.**, **Ниско**, **Средно** или **Високо**.

Изкл.: няма увеличаване на силата на звука при увеличаване на скоростта на автомобила.

Високо: максимално увеличаване на силата на звука при увеличаване на скоростта на автомобила.

Регулиране на сила на звука при стартиране

Натиснете **CONFIG** и изберете **Радио настройки**.

Изберете **Макс. сила на звука при стартиране** за показване на съответното меню.

Регулирайте настройката според желанието.

Регулиране на силата на звука за съобщения за пътната обстановка

Силата на звука за съобщения за пътната обстановка може да се програмира до ниво, независимо от "нормалното" ниво на сила на звука.

Натиснете **CONFIG** и изберете **Радио настройки**.

Изберете **RDS опции** и след това **Сила на звука за трафик** за да се покаже съответното меню.

Регулирайте настройката според желанието.

Съобщение

При извеждане на съобщение, силата на звука може да се регулира с натискане на ϕ .

Регулиране на сила на звука на мелодиите

При работа с органите за управление в автомобила, звукови сигнали потвърждават вашите действия. Силата на звуковите сигнали може да се регулира.

Натиснете **CONFIG** и изберете **Настройки на автомобила**.

Изберете **Комфорт и удобство** и след това **Сила на звука на сигнали** за да се покаже съответното подменю. Изберете **Ниско** или **Високо**.

Регулиране на сила на звука на навигацията

Натиснете **CONFIG** и изберете **Навигационни настройки**.

Изберете **Гласова подсказка** и след това **Сила на звука при навигация**. Показва се съответното подменю.

За регулиране на силата на звука на гласовите съобщения, изберете **Известие** и след това настройте според желанието.

За регулиране на силата на звука на евентуално възпроизвеждания във фонов режим аудио източник, изберете **Фон** и след това настройте според желанието.

Изберете **Тест за звук**, за да чуете пример за настройката на звука.

Съобщение

При извеждане на съобщение, силата на звука може да се регулира с натискане на ϕ .

Системни настройки

Различните настройки на Система Инфотейнмънт могат да се регулират в приложението **Конф..**

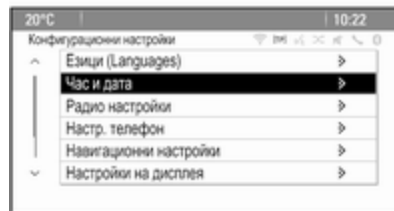

Настройки за език

Натиснете **CONFIG** и изберете **Езици (Languages)**. Извежда се списък на всички достъпни езици. Изберете желанния език от списъка.

Настройки на часа и датата

Натиснете **CONFIG** и след това **Час и дата**, за да се покаже съответното подменю.

Автоматично коригиране на времето

Системата постоянно получава информация за текущата дата и час.

Ако желаете автоматично обновяване на часа и датата, активирайте **Автом. регулиране време**.

Ако желаете ръчно задаване на часа и датата, активирайте **Автом. регулиране време**.

Нагласяне на време

За коригиране на настройките на времето, изберете **Зададен час**.

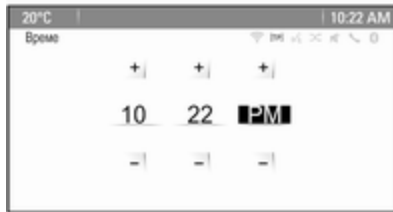

Регулирайте настройката според желанието.

Настройте датата

За коригиране на настройките на датата, изберете **Зададена дата**. Регулирайте настройката според желанието.

Формат на време

За избор на желан формат за време, изберете **Формат 12 ч / 24 ч..** Показва се подменю. Активирайте **12 часа** или **24 часа**.

Информация за софтуера

Натиснете **CONFIG** и изберете **Радио настройки**.

Превъртете през списъка и изберете **Меню софтуерни версии** от менюто, за да се покаже съответното подменю.

Информация за версия на софтуера

За извеждане на списък с всички инсталирани версии на софтуера, изберете **Информация за софтуерна версия**.

По подразбиране са активни всички версии.

Софтуерна актуализация

За актуализиране на системния ви софтуер се обърнете към вашия сервис.

Лог файл

За генериране на лог файл за текущата версия на софтуера, изберете **Създаване на лог файл**.

Лицензна информация

За извеждане на информация за производителя на Система Инфотейнмънт, изберете **Лицензна информация**.

Фабрични настройки

За да върнете всички настройки на Инфотейнмънт към фабрично зададените настройки по подразбиране, изберете **Изчисти и нулирай радио**.

Настройки на дисплея

Натиснете **CONFIG** и след това **Настройки на дисплея**, за да се покаже съответното подменю.

Начална страница

Изберете **Меню Нач.страница** за извеждане на менюто за настройка на началната страница.

За достъп до менюто от **Начална страница**, натиснете **Меню** в долната част на екрана.

Начална страница може да се регулира според персоналните ви предпочитания.

Персонална настройка

Иконите с приложения, изведени на първата страница, могат да се избират според желанието.

Изберете **Потр. настр.**, за да се изведе списък с всички инсталирани приложения. Активирайте елементите от менюто за тези приложения, които искате да се покажат на първата начална страница.

Останалите приложения се подреждат на следващите страници.

Сортиране

До осем икони на приложения могат да се подредят на всяка начална страница.

Позициите на иконите могат да се променят по желание.

Изберете **Сортирай**, за да се изведат началните страници в режим на редактиране.

Изберете иконите, които искате да преместите.

Прелистете до позицията на началната страница, където искате да се разположи иконата.

Натиснете многофункционалния бутон, за да потвърдите.

Иконата се премества на новото място. Иконата, разположена на това място по-рано, сега ще заеме мястото на преместената икона.

Подразбиращи се настройки на начална страница

За да върнете **Начална страница** към фабрично зададените настройки по подразбиране, изберете **Възстанови подр.настр. нач.стр.**

Изключване на дисплея

За изключване на дисплея, натиснете **Дисплей изкл.**

За включване на дисплея отново, натиснете който и да е бутон от приборния панел (освен бутон ϕ).

Радио

Употреба	25
Търсене на станции	25
Списъци с автоматично запазени станции	27
Списъци на предпочитани станции	27
Радиоинформационна система (RDS)	28
Цифрово аудио излъчване	30

Употреба

Активиране на радиото

Натиснете  и изберете **AM**, **FM** или **DAB**.

Възпроизвежда се последно избраната станция.

Съобщение

Когато вече има активен аудио източник, можете да сменяте между наличните аудио източници с **SRCE**.

Търсене на станции

Автоматично търсене на станции

Натиснете за кратко **◀◀** или **▶▶**, за да превключите на следващата станция в паметта за станции.

Ръчно търсене на станции

Натиснете и задръжте **◀◀** или **▶▶**. Отпуснете бутона, когато почти сте достигнали търсената честота на дисплея.

Ръчна настройка на станция

В честотната лента FM или DAB, натиснете многофункционалния бутон, за да отворите съответното меню и след това изберете **Ръчна настройка**. Текущо активната честота се показва в дъното на екрана.

Завъртете многофункционалния бутон, за да достигнете до желаната честота.

В честотната лента AM, завъртете многофункционалния бутон, за да регулирате честотата.

Списъци със станции

В честотната лента FM или DAB, завъртете многофункционалния бутон, за да се покаже списъка със станциите.

В честотната лента AM, натиснете многофункционалния бутон, за да се покаже съответното меню за честотата.

Изберете **Списък с AM станции**.

Показват се всички приемани станции на съответния вълнов обхват и в текущата зона на приемане.

Съобщение

Ако преди това не е бил създаден списък със станции, системата Инфотейнмънт извършва автоматично търсене на станции.

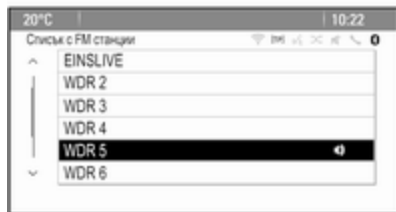



Изберете желаната станция.

Съобщение

Текущо приеманата станция се маркира с .

Списък с категории

Много RDS  28 и DAB  30 станции излъчват код за типа на програмата (PTY), който определя типа на излъчваната програма (напр. новини). Някои станции също така сменят кода за типа на програмата в зависимост от съдържанието, което се предава в момента.

Система Инфотейнмънт съхранява тези станции в списък за съответната категория, сортиран по тип на програмата.

Съобщение

Подменюто със списъци с категории е достъпно само за FM и DAB вълнови обхвати.

За да търсите даден тип програма определен от станциите, изберете опция от списъка с категории за дадения вълнов обхват.

Извежда се списък на текущо достъпните програмни типове.

Изберете желаните тип програма. Показва се списък от станции, излъчващи програма от избрания тип.

Изберете желаната станция.

Съобщение

Текущо приеманата станция се маркира с .

Обновяване на списъците със станции

Ако станциите, запаметени в списъка за конкретната честотна лента, повече не са достъпни, списъкът за AM или DAB трябва да се обнови.

Съобщение

Списъкът с FM станции се обновява автоматично.

Изберете съответния списък в менюто за конкретната честота, за да обновите списъка със станции.

Започва търсене на станции. След края на търсенето се включва последно слушаната станция.

За прекъсване на търсенето на станции, натиснете многофункционалния бутон.

Съобщение

При обновяване на списъка със станциите за даден вълнов обхват, се обновява и списъка с категории.

Списъци с автоматично запаметени станции

Най-добре приеманите станции в честотния диапазон могат да се запаметят в списъци с автоматично запаметени станции.



Всеки вълнов обхват има 2 списъка с автоматично запаметени станции (**AS 1**, **AS 2**), във всеки от които могат да се запаметят 6 станции.

Съобщение

Текущо приеманата станция се маркира.

Автоматично запаметяване на станции

Задръжте натиснат **AS**, докато се изпише съобщение за автоматично запаметяване. Дванадесетте станции с най-силно излъчване в текущия вълнов обхват се запаметяват в двата списъка за автоматично запаметяване.

За да отмените процедурата за автоматично запаметяване, изберете **Отказ**.

Ръчно запаметяване на станции

Станциите могат да се запаметяват и ръчно в списъците за автоматично запаметяване.

Настройте станцията, която желаете да се запамети.

Натиснете **AS**, за да отворите списък за автоматично запаметяване или за да превключите на друг списък за автоматично запаметяване.

Запаметяване на станция на дадена позиция в списъка: задръжте натиснат съответния бутон от 1 до 6 за станцията докато не се изпише потвърдително съобщение.

Съобщение

Ръчно запаметените станции се заместват от нови при автоматично запаметяване на станции.

Включване на станция

Ако е необходимо, натиснете **AS**, за да отворите списък за автоматично запаметяване или за да превключите на друг списък за автоматично запаметяване.

Натиснете един от бутоните 1...6, за да включите станцията, отговаряща на бутона.

Списъци на предпочитани станции

Станции от всички вълнови обхвати могат да се запаметят ръчно в списъците на предпочитаните станции.



Във всеки списък могат да се запаметят по 6 предпочитани станции. Броят на достъпните списъци с предпочитани станции може да се наглася (виж по-долу).

Съобщение

Текущо приеманата станция се маркира.

Запаметяване на станция

Настройте станцията, която желаете да се запамети.

Натиснете за кратко **FAV** за да отворите списък с предпочитани станции или за да превключите на друг списък с предпочитани станции.

Запаметяване на станция на дадена позиция в списъка: задръжте натиснат съответния бутон от 1 до 6 за станцията докато не се изпише потвърдително съобщение.

Включване на станция

Ако е необходимо, натиснете за кратко **FAV** за да отворите списък с предпочитани станции или за да превключите на друг списък с предпочитани станции. Натиснете един от бутоните за станции 1...6, за да активирате запаметената на съответното място станция.

Задаване броя на списъците с предпочитани станции

Натиснете **CONFIG** и изберете **Радио настройки**. Изберете **Брой страници с предпочитания**, за да се покаже съответното подменю.

Изберете броя на страниците с предпочитания, които искате да се изведат.

Радиоинформационна система (RDS)

Радиоинформационната система (RDS) е услуга извършвана от FM станциите, която значително облекчава намирането на желаната станция и безпроблемното ѝ приемане.

Преимущества на RDS

- На дисплея вместо честотата на станцията се появява името на програмата.
- При търсене на станции, системата Инфотейнмънт се настройва само на RDS станции.
- Системата Инфотейнмънт винаги се настройва на най-добрата честота на приемане за дадената станция посредством AF (алтернативна честота).
- В зависимост от приеманата станция системата Инфотейнмънт показва радио

текст, който може да съдържа например информация за текущата програма.

Меню с RDS опции

За да отворите менюто за RDS конфигурация, натиснете **CONFIG** и изберете **Радио настройки**.

Изберете **RDS опции**, за да се покаже съответното подменю.

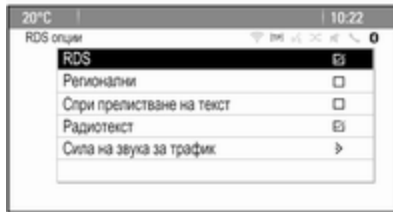

Активиране на функцията RDS

Активиране на **RDS**.

Съобщение

Ако **RDS** се деактивира, не всички елементи на меню **RDS опции** ще бъдат показани.

Регионални

Понякога RDS станциите излъчват регионални програми на различни честоти.

Ако **Регионални** е включена, се избират само алтернативни честоти (AF) със същите регионални програми.

Ако **Регионални** е изключена, алтернативните честоти на станциите се избират без да се вземат предвид регионалните програми.

Прекъсване на движението на текста

Някои RDS станции не само показват името на услугата от програмата на дисплея, но също така показват и допълнителна информация за текущата програма. Ако се показва допълнителна информация, името на програмата се скрива.

За да не позволите показване на допълнителна информация, активирайте **Спри прелистване на текст**.

Радио текст

Ако са активирани RDS и приемане на RDS станция, информацията за радио програмата, която в момента е активна, както и тази за текущия музикален запис, се показват под името на програмата.

За показване или скриване на информацията, активирайте или деактивирайте **Радиотекст**.

Програма за пътната обстановка

(TP = Програма за пътната обстановка)

Станциите за пътната обстановка са RDS станции, които излъчват новини свързани с пътната обстановка.

При включена функция за пътна информация, възпроизвеждането на радио или звукови носители се преустановява за времето на излъчване на пътното съобщение.

Включване и изключване на програмата за пътната обстановка

За да включите и изключите състоянието на готовност за пътни съобщения на системата Инфотейнмънт, натиснете **TR**.

- Ако услугата за радио новини за пътната обстановка е включена, на дисплея светва [I].
- Ако текущата станция не е станция излъчваща програми за пътната обстановка, търсенето се стартира автоматично за следващата станция с програма за пътната обстановка.
- При намиране на станция с програма за пътната обстановка на дисплея се появява [TR].

Сила на звука на съобщения за пътната обстановка

За регулиране на силата на звука на съобщенията за пътната обстановка, изберете **Сила на звука за трафик**. Показва се съответното подменю.

Регулирайте настройката според желанието.

Слушане само на пътни съобщения

Включете функцията за пътна информация и напълно намалете силата на звука на системата Инфотейнмънт.

Блокиране на пътни съобщения

За да блокирате пътни съобщения, напр. при възпроизвеждане на CD/MP3:

Натиснете **TR** или изберете **Отказ** от TR съобщението на екрана.

Съобщението за пътната обстановка е отменено, но функцията за пътна информация остава включена.

Цифрово аудио излъчване

Цифровото аудио излъчване (DAB) е иновативна и универсална система за радиоизлъчване.

Обща информация

- DAB станциите се обозначават с името на програмата вместо с честотата на излъчване.
- При DAB, няколко радиопрограми (услуги) могат да се излъчват на една единствена честота (ансамбъл).
- Освен висококачествените цифрови аудио услуги, DAB може също така и да излъчва информация във връзка с програмите, както и много други данни, включително и информация във връзка с пътуването и пътната обстановка.
- Веднага щом даден DAB приемник улови сигнал изпратен от радиопредавател (дори и сигналът да е много

слаб), звуковъзпроизвеждането е осигурено.

- Няма фадинг (отслабване на звука), което е типично за AM и FM радиоприемането. DAB сигналът се възпроизвежда с постоянна сила на звука.
- Смушения причинени от станции намиращи се на съседни честоти (явление типично за AM и FM приемането) не се наблюдават при DAB.
Ако DAB сигналът е твърде слаб, за да се улови от приемника, системата превключва към същата програма на друга DAB или FM станция.
- Ако DAB сигналът се отразява от естествени препятствия или сгради, качеството на DAB приемането се подобрява,

докато това на AM и FM в такива случаи значително се влошава.

- Когато се активира DAB приемането, FM тунерът на система Инфотейнмънт остава активен във фонов режим и постоянно търси за най-добре приеманите FM станции. Ако се активира TP ↗ 28, ще се обявяват трафик съобщенията на текущо най-добре приеманата FM станция. Деактивирайте TP, ако DAB приемането не трябва да се прекъсва от FM трафик съобщения.

DAB съобщения

Освен музикални програми, много DAB станции излъчват и съобщения от различни категории.

Докато сте в главното меню на DAB, натиснете многофункционалния бутон, за да отворите **DAB меню** и след това изберете **Известия**.

Ако активирате някои или всички категории, приеманата в момента DAB услуга се прекъсва, когато има съобщение от тези категории.

Активирайте желаните категории.

CD плейър

Обща информация	32
Употреба	33

Обща информация

Важна информация относно аудио и MP3/WMA CD

CD плейърът на системата Инфотейнмънт може да възпроизвежда както аудио, така и MP3/WMA CD.

Внимание

При никакви обстоятелства не поставяйте DVD-та, единични CD-та с диаметър 8 см или със специална форма в аудиоплейъра.

Не трябва да залепвате никакви етикети върху компактните дискове. Такива дискове може да се заклинят в устройството и да го повредят. Тогава ще се наложи смяна на устройството.

Файлови формати

Аудио CD

Могат да се използват следните CD формати: CD-ROM Mode 1 и Mode 2; CD-ROM XA Mode 2, Form 1 и Form 2.

MP3 CD

Могат да се използват следните формати: ISO9660 Level 1, Level 2, (Romeo, Joliet).

MP3 и WMA файлове, записани в какъвто и да е формат, различен от посочените по-горе, могат да не се възпроизведат правилно и техните имена на файлове и имена на папки могат да не се показват правилно.

За данни записани върху MP3/WMA CD се отнасят следните ограничения:

Брой на записите: максимум 999.

Брой на папките: максимум 255.

Дълбочина на структурата на папките: максимум 64 нива (препоръчано: максимум 8 нива).

Брой на списъците с песни:
максимум 15.

Брой на песните в един списък с
песни: максимум 255.

Валидни разширения на списъците
с песни: .m3u, .pls, .asx, .wpl.

Употреба

Стартиране на възпроизвеждане на CD

Вкарайте CD-то в отвора за CD с
надписаната страна нагоре, докато
устройството го поеме.

Възпроизвеждането на CD започва
автоматично и се появява менюто
CD или **MP3 CD**.

Ако вече е поставен диск, но
главното меню **CD** или **MP3 CD** не
е активно, натиснете  и изберете
CD.

Извежда се главното меню **CD** или
MP3 CD и започна
възпроизвеждане на диска.



В зависимост от записаните на
аудио **CD** или **MP3 CD**, на дисплея
се показва различна информация
за CD-то и текущия музикален
запис.

Съобщение

Когато вече има активен аудио
източник, можете да сменяте
между наличните аудио
източници с **SRCE**.

Изваждане на CD

Натиснете .

CD-то излиза от CD слота.

Ако CD-то не се вземе след
изваждането му, то отново ще се
придърпа автоматично в
устройството след няколко
секунди.

Списък с песни

Завъртете многофункционалния
бутон, за да се изведе списък с
всички записи върху диска.



Съобщение

Текущо възпроизвежданият запис
се маркира с .



Изберете желаня запис.

Функционални бутони

Преход към предишен или следващ запис

Натиснете  или  един или
повече пъти, за да преминете към
предишния или следващия запис.

Бързо превъртане напред или превъртане назад

Натиснете и задръжте  или 
за бързо превъртане напред или
назад на текущия запис.

Пауза на възпроизвеждане

Натиснете ►/II, за да поставите на пауза възпроизвеждането.

Меню Аудио

Натиснете многофункционалния бутон за показване на меню CD или MP3.

Съобщение

За описание на функциите в MP3 менюто ↪ 37.

Функция за разбъркване

За възпроизвеждане на записите върху CD в случаен ред, активирайте **Разбъркай**.

За връщане към нормалния ред на възпроизвеждане, деактивирайте **Разбъркай**.

Външни устройства

Обща информация	35
Възпроизвеждане на аудио	37
Показване на снимки	38
Използване на приложения	39

Обща информация

Контакти за свързване на външни устройства има в централната конзола.

Съобщение

Гнездото трябва винаги да се поддържа чисто и сухо.

Вход AUX

Възможно е да се свърже напр. iPod, смартфон или друго допълнително устройство към входа AUX с 3,5-мм жак. Система Инфотейнмънт може да възпроизвежда музикални файлове от допълнителни устройства.

При свързване с входа AUX, аудио сигналът от допълнителното устройство се предава чрез високоговорителите на система Инфотейнмънт.

Силата на звука може да се регулира чрез система Инфотейнмънт. Всички други функции за управление трябва да се задействат чрез външното устройство.

Свързване на устройство

За да свържете допълнителното устройство към гнездото на входа AUX на система Инфотейнмънт, използвайте следния кабел:

3-жилен за аудио източник.

За прекъсване и авръзката с AUX устройство, изберете друга функция и след това извадете AUX устройството.

USB порт

Към USB порта могат да се свържат MP3 плейър, USB устройство, iPod или смартфон. Система Инфотейнмънт може да възпроизвежда музикални файлове или снимки от допълнителни устройства.

При свързване с USB порт, устройствата, посочени по-горе, могат да се задействат чрез бутоните и менютата на система Инфотейнмънт.

Съобщение

Не всички модели MP3 плейъри, USB устройства, iPod модели или смартфони се поддържат от системата Инфотейнмънт.

Свързване/разкачване на устройство

Свържете устройството към USB порта. За iPod използвайте подходящия кабел за свързване.

Съобщение

Ако се свърже USB устройство или iPod, които не могат да се разчетат, ще се появи съответното съобщение за грешка и система Инфотейнмънт автоматично ще превключи на предишната функция.

За да разкачите USB устройството или iPod, изберете друга функция и след това извадете USB устройството за съхранение на данни.

Внимание

Избягвайте разкачване на устройството по време на възпроизвеждане. Това може да повреди устройството или система Инфотейнмънт.

Bluetooth

Bluetooth аудио източниците (напр. музикални мобилни телефони, MP3 плейъри с поддръжка на Bluetooth и др.), които поддържат Bluetooth профилите за музика A2DP и AVRCP, могат да се свързват безжично към системата Инфотейнмънт.

Система Инфотейнмънт може да възпроизвежда музикални файлове от Bluetooth устройства, напр. iPod или смартфон.

Свързване на устройство

За подробно описание за свързването чрез Bluetooth ⇨ 72.

Файлови формати**Аудио файлове**

Поддържат се само устройства, форматираны във файловете системи FAT32, NTFS и HFS+.

Съобщение

Някои файлове може да не се възпроизвеждат изправно. Това може да се дължи на различен формат на записване или на състоянието на файла.

Файлове от онлайн магазини, за които са приложени цифрови (авторски) права (DRM), не могат да се възпроизвеждат.

Възпроизвежданите файлови формати за аудио са .mp3, .wma, .aac и .m4a.

Когато се възпроизвежда файл с информация за ID3 етикет, система Инфотейнмънт може да показва информация, напр. за заглавието на записа и изпълнителя.

Файлове със снимки

Възпроизвежданите файлове формати за снимки са .jpg, .jpeg, .bmp, .png и .gif.

Файловете трябва да са с максимален размер от 2048 пиксела ширина и 2048 пиксела височина (4MP).

Gracenote

Базата с данни Gracenote съдържа информация за текущо предлаганите на пазара медии.

При свързване на външни устройства, записите или файловете се разпознават от функцията Gracenote.

Ако функцията за нормализация на Gracenote е активирана, автоматично се коригират правописни грешки в етикета с данни за MP3. Така могат да се подобрят резултатите от търсенето на медиите.

Натиснете **CONFIG** и изберете **Радио настройки**.

Изберете **Опции за Gracenote**, за да с покаже съответното подменю.

Активирайте функцията за нормализация на Gracenote.

Възпроизвеждане на аудио

Стартиране на възпроизвеждане

Ако не е свързано, свържете устройството ↻ 35.

Натиснете  и изберете **USB**, **AUX** или **Bluetooth**.

Пример: Главно меню за USB

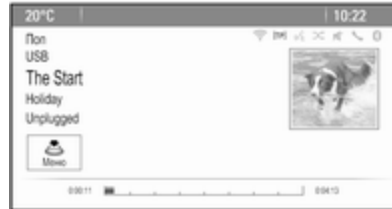

Функционални бутони

Медия файловете на USB и Bluetooth устройствата могат да се използват чрез бутоните на приборния панел.

Преход към предишен или следващ запис

Натиснете ◀ или ▶ един или повече пъти, за да преминете към предишния или следващия запис.

Бързо превъртане напред или превъртане назад

Натиснете и задръжте ◀ или ▶ за бързо превъртане напред или назад на текущия запис.

Пауза на възпроизвеждане

Натиснете ▶/||, за да поставите на пауза възпроизвеждането.

Аудио менюта

За извеждане на съответното аудио меню, натиснете многофункционалния бутон.

Съобщение

Не всички елементи на менютата са достъпни във всички аудио менюта.



Функция за разбъркване

Натиснете многофункционалния бутон за показване на меню USB или Bluetooth.

За възпроизвеждане на записите върху съответното устройство в случаен ред, активирайте **Разбъркай**.

За връщане към нормалния ред на възпроизвеждане, деактивирайте **Разбъркай**.

Преглед

(само в USB менюта)

За търсене на запис в структурата, изберете една от точките на менюто, напр. **Папки**, **Плейлисти** или **Албуми**.

Прегледайте структурата, докато намерите желаните записи.

Изберете записа за начало на възпроизвеждане.

Индивидуални плейлисти

Системата позволява създаването на нови плейлисти чрез функцията Gracenote. Сходните записи се събират в списък, генериран автоматично от системата.

Изберете записа, около който желаете да се създаде нов плейлист.

Изберете **Пусни още такива** от съответното аудио меню. Създава се нов списък и се съхранява в менюто **Плейлисти**.

За изтриване на генериран от системата списък, изберете **Изтрий плейлист**. Извежда се

списък на всички генерирани плейлисти. Изберете плейлиста, който желаете да изтриете. Плейлистът се изтрива.

Показване на снимки

Разглеждане на снимки

Свържете USB устройство ↗ 35.

Натиснете  и изберете **Фото**, за да отворите меню **Виз. снимки USB**.

Извежда се списък на всички снимки и папки със снимки, намерени на USB устройството.

Прегледайте ги, докато намерите желаната снимка и я изберете. Извежда се снимката.



Функционални бутони

Бутон Инфо

Изберете **Инфо** в дъното на екрана, за да се изведе информация за снимката от USB устройството, напр., заглавие или номер. Съответната информация ще се изведе над снимката.

Пропускане към следваща или предишна снимка

Изберете < или > в дъното на екрана за показване на предишна или следваща снимка.

Slide Show (слайдшоу)

За стартиране на слайдшоу от всички снимки в съответната папка, изберете ► в дъното на екрана. Слайдшоуто стартира.

Когато слайдшоуто започне, ► се променя на II.

Изберете II за пауза на слайдшоуто.

Завъртане на снимка

Изберете ⌚ в дъното на екрана за завъртане на снимката.

Меню Снимки

Извеждане на менюто за снимки, натиснете **Меню** в долната част на екрана.

Преглед на снимки, основен екран

Изберете **Визуализатор на снимки** - **Основен** за извеждане на списък на всички папки със снимки, вижте по-горе.

Таймер на слайдшоу

За настройка на времето за показване на една снимка в слайдшоу, изберете **Таймер на**

слайдшоу. Показва се съответното подменю. Изберете желаната опция.

Разбъркване на снимки

За показване на снимките от слайдшоу в случаен ред, натиснете **Разбъркай**.

Използване на приложения

Свързване на смартфона

Свържете смартфона, ако не е свързан към системата Инфотейнмънт:

- **iPod/iPhone:** свържете устройството към USB порта ☞ 35.
- **Телефон с Android:** установете свързване чрез Bluetooth ☞ 72.

Изтегляне на приложението

Съобщение

Преди одобреното приложение да може да се използва чрез органите за управление и

менютата на система
Инфотейнмънт, то трябва да бъде
инсталирано на смартфона.

Изтеглете желаното приложение в
смартфона от съответния магазин
за приложения.

Стартиране на приложението

Натиснете , а след това изберете
съответната икона на приложение
на началния екран на смартфона.

Установява се връзка с
приложението, инсталирано на
смартфона.

На дисплея на система
Инфотейнмънт се показва
главното меню на приложението.

Навигация

Обща информация	41
Употреба	42
Въвеждане на пътна цел	46
Водене	55

Обща информация

Приложението за навигация ви води сигурно към целта на пътуването ви, без да имате нужда да четете карти.

Текущата пътна ситуация се отчита при изчисляване на маршрута. Поради тази причина, системата Инфотеймънт получава пътни съобщения в текущата зона на приемане посредством RDS-TMC.

Приложението за навигация, обаче, не може да вземе предвид пътните произшествия, променените неотдавна правила за движение, както и аварийни ситуации или проблеми, които възникват внезапно (напр. пътен ремонт).

Внимание

Използването на навигационната система не освобождава шофьора от отговорността за правилно и внимателно движение по

пътищата. Съответните правила за движение трябва да се спазват винаги. Ако упътването от навигационната система противоречи на правилата за движение, винаги спазвайте правилата за движение.

Функциониране на приложението за навигация

Местоположението и движението на автомобила се регистрират от приложението за навигация чрез сензори. Изминатото разстояние се определя от сигнала на автомобилния скоростомер а завоите се регистрират посредством жирокопен сензор. Местоположението се определя от сателити на GPS (Глобална система за позициониране).

Чрез сравняване на сигналите от сензорите с цифровите карти, е възможно местоположението да се определи с точност около 10 м.

Системата ще работи и при лошо приемане на GPS сигнал, обаче точността на определяне на местоположението ще се намали.

След въвеждане на желания адрес или обект, представляващ интерес (най-близка бензиностанция, хотел и т.н.), маршрутът се изчислява от текущото местоположение до избраната пътна цел.

Воденето по маршрут е снабдено с гласови команди и стрелка за посока, както и с помощта на дисплей с многоцветни карти.

Употреба

Информация на картографския дисплей

За показване на картата около текущото местоположение, можете опционално:

- Натиснете **NAVI**.
- Натиснете  и изберете **Навиг-я**.

Неактивирано водене по маршрут



Ако воденето по маршрута не е активирано, се показва следната информация:

- На горния ред: информация за текущо активния аудио източник и часа.
- Под горния ред: символ **GPS**.
- В горния ляв ъгъл: компас, показващ посока Север.
- Показване на карта на района около текущото местоположение.

- Текуща позиция: обозначена от червен триъгълник в сив кръг.
- Обекти, представляващи интерес (POI), напр., бензиностанции, паркинги или ресторанти, обозначени със съответните символи (ако са активирани).
- На най-долния ред: името на улицата на текущото местоположение.

Активирано водене по маршрут



Ако воденето по маршрута е активирано, се показва следната информация:

- На горния ред: информация за текущо активния аудио източник и часа.
- Под горния ред: символ **GPS**.
- Под най-горния ред: улицата, по която трябва да се продължи след следващата пресечка.
- В горния ляв ъгъл: символ на компас, показващ посока Север.
- Показване на карта на района около текущото местоположение.
- Текуща позиция: обозначена от червен триъгълник в сив кръг.
- Маршрут: обозначен със синя линия.
- Крайна цел: обозначена с черно шахматно флагче.
- Междинен етап: обозначен с червено шахматно флагче.

- Обекти, представляващи интерес (POI), напр., бензиностанции, паркинги или ресторанти, обозначени със съответните символи (ако са активирани).
- Пътни инциденти, напр., задръствания: обозначени със съответните символи (ако са активирани).
- От лявата страна: стрелка за посока и разстояние до следващата маневра.
- От лявата страна: оставащо разстояние до крайната цел или до следващия междинен етап.
- От лявата страна: очаквано време на пристигане или оставащо време за пътуване.
- На най-долния ред: името на улицата на текущото местоположение.

Манипулиране на картата

Местене на видимия участък от картата

Видимият участък от картата на екрана може да се мести свободно във всички посоки, използвайки осемпътния превключвател.

Осемпътният превключвател в средата на многофункционалния бутон може да се накланя във всички посоки.

Наклонете превключвателя на една страна. Видимата част на картата се премества в съответната посока.

За отново показване на картата на текущото местоположение, натиснете **BACK**.

Променяне на мащаба на картата

Когато е показана картата, завъртете многофункционалния бутон, за да се изведе лента за мащаб в дъното на екрана.

Завъртете многофункционалния бутон отново, за да регулирате мащаба.

Променяне на режима на картата

Картата може да е показана в три (без активно водене по маршрут) или пет (с активно водене по маршрут) различни режима, вижте "Настройка на карта" по-долу.

Неколкократно натиснете **NAVI**, за да превключите между различните режими на картата.

Настройка на карта

Индикатор за посока

Натиснете многофункционалния бутон, за да изведете **Навигационно меню**. Изберете **Индикатор заглавие**, за да с покаже съответното подменю.

Достъпни са следните опции:

- **2D Север нагоре:** 2D изглед, посока Север сочи нагоре.
- **2D Посока нагоре:** 2D изглед, посоката на движение сочи нагоре.
- **3D Посока нагоре:** 3D изглед, посоката на движение сочи нагоре.

Изберете желаната опция.

Режими на картата

Натиснете многофункционалния бутон, за да изведете **Навигационно меню**. Изберете **Режими карти**, за да с покаже съответното подменю.

Достъпни са следните опции:

- **Пълна карта** ("Нормалния" изглед е описан по-горе): Изглед на картата на цял екран, показани са всички екранни бутони с функции и индикации.
- **Само карта:** Пълноекранен изглед на картата, показани са повечето екранни бутони с функции и индикации.
- **Раздели със списък на завой:** Разделен екран с карта вляво и списък със завой вдясно.
- **Раздели със стрелка за завой:** Разделен екран с карта вляво и стрелка за завиване за следващата маневра вдясно.
- **Раздели с медия:** Разделен екран с карта вляво и текущо активен аудио източник вдясно.

Изберете желаната опция.

Дисплей на картата

Натиснете многофункционалния бутон, за да изведете **Навигационно меню**. Изберете **Настройки на карта** и след това **Дисплей на карта**, за да се покаже съответното подменю.

В зависимост от условията на външно осветление, активирайте **Ден** или **Нощ**.

За автоматично адаптиране от системата, активирайте **Автоматично**.

Извеждане на POI на дисплея

Натиснете многофункционалния бутон, за да изведете **Навигационно меню**.

Изберете **Покажи POI**, за да с покаже съответното подменю.

Ако искате всички POI в системата да се изведат на картата, активирайте **Виж вс. POI**.

Ако не искате POI да се изведат на картата, активирайте **Скрий вс. POI**.

За извеждане само на конкретни POI, активирайте **Дефинирано от потребител**, след което активирайте категориите POI, които да се покажат.

Смяна на екранна информация

Показаната на екрана информация за маршрута по време на активното водене по маршрут може да се настройва по желание.

Натиснете многофункционалния бутон, за да изведете **Навигационно меню**. Превъртете през списъка и изберете **Превкл. време/крайна цел**.

Информация за часа

Ако искате да промените показваната информация за часа, изберете **Превкл. време прист./пътуване** за извеждане на съответното подменю.

Активирайте настройката на информация, която искате да се покаже.

Информация за крайна цел

Ако сте в междинен етап, може да се изведе информация за етапа, вместо за крайната цел.

За смяна на настройката, изберете **Превкл. межд. етап/крайна цел**.

Извежда се списък на всички текущо активни крайни цели в междинния етап.

Активирайте настройката на информация, която искате да се покаже.

Информация за позиция

Текущо местоположение

Натиснете многофункционалния бутон, за да изведете **Навигационно меню**. Изберете **Инф. тек. позиция**.

От дясната страна на екрана се извежда текущата позиция на картата. От лявата страна се показват GPS координатите на текущата позиция.

Позиция на крайната цел

При активно водене по маршрут, можете да видите информация за въведената крайна цел.

Натиснете многофункционалния бутон, за да изведете **Навигационно меню**. Изберете **Инф. поз. на кр.цел**.

От дясната страна на екрана, крайната цел се извежда на картата. От лявата страна се показват адресът и GPS координатите на крайната цел.

Запаметяване на позиция

Текущата позиция или позицията на крайната цел могат да се запишат в адресния указател.

Изберете **Запис**. За подробно описание за записването на адреси в адресния указател ↪ 46.

Симулация на маршрут

Система Инфотейнмънт поддържа режим на симулация на маршрут за тестови цели.

За начало на режима на симулация, натиснете **CONFIG** и изберете **Навигационни настройки**.

Превъртете през списъка и изберете **Сим.маршрут** от менюто, за да се покаже съответното подменю.

Стартова позиция

Тъй като режимът на симулация не разчита на GPS сигнала, осигуряващ текущата позиция на автомобила, то стартовата позиция трябва да се зададе ръчно.

Използвайте последната известна позиция

За задаване на последната позиция, предоставена от GPS сигнала, като стартова точка, изберете **Използвайте посл. известна позиция**.

Използвайте предишна крайна цел

За използване на една от последно въведените крайни цели като стартова точка, изберете **Използвайте предишна крайна цел**. Извежда се списък на предишните крайни цели.

Изберете желанния адрес.

Използвайте конкретно местоположение

За използване на конкретно местоположение като стартова точка, изберете **Използвайте посочено местопол.**

Въведете адрес. За подробно описание ↗ 46.

Режимът на симулация се стартира.

Отмяна на режим на симулация

За изход от режима на симулация, натиснете **CONFIG** и изберете **Навигационни настройки**.

Превъртете през списъка и изберете **Сим.маршрут** от менюто, за да се покаже съответното подменю.

Изберете **Отмени симулация на маршрут**.

Допълнително меню за симулация на маршрут

При активно водене по маршрут в режим на симулация, в **Навигационно меню** се извежда допълнително меню.

Натиснете многофункционалния бутон, за да изведете **Навигационно меню**. Превъртете през списъка и изберете **Сим.маршрут** от менюто, за да се покаже съответното подменю.

За спиране на симулираното водене по маршрут, изберете **Ст. см.**. Процесът на водене по маршрута спира, но режимът на водене остава активен.

За показване на следващата маневра за завиване на картата, изберете **Сл. мн.**.

Въвеждане на пътна цел

Приложението **Кр. цел** осигурява различни опции за задаване на крайна цел за водене по маршрут.

Натиснете **DEST** (когато воденето не е активно) за извеждане на меню **Въвеждане на крайна цел**.



Ръчно въвеждане на адрес

Меню за въвеждане на адрес

Натиснете **DEST** за извеждане на меню **Въвеждане на крайна цел** и изберете **Във. адрес** за извеждане на шаблон за адрес.



Изберете поле "Държава". Показва се списък. Изберете желаната държава.

Изберете поле "Град/Пощенски код", за да се изведе клавиатура. Въведете желаното име на град или пощенски код (вижте по-долу).

Изберете поле "Улица", за да се изведе клавиатура. Въведете желаното име на улица (вижте по-долу).

Може да въведете след това номер на къща или пресечка.

Изберете поле "Номер на къща" или "Пресечка". Клавиатурата се извежда отново. Въведете желания номер или име на улица (вижте по-долу).

Съобщение

Ако номер на даден дом не е запаметен в базата данни на системата, за изчисление на маршрута се използва най-близкия до крайната цел номер на дом.

Потвърдете, ако е необходимо.

Извежда се меню за потвърждение. Изберете **Начало на водене**, за да започне воденето по маршрут.

Клавиатура

В зависимост от избраната функция, клавиатурата може да изглежда различно.



За промяна на подредбата на буквите на клавиатурата, изберете **ABC** вляво. Сега буквите са подредени в азбучен ред.

За въвеждане на поредица от символи, избирайте последователно желаните символи.

Съобщение

При въвеждане на адрес, клавиатурата използва интелигентна правописна функция, която автоматично блокира символите, които не могат да се появят в съседство с въведената вече последователност от символи.

За въвеждане на специални символи, изберете **АӦ** вдясно. Извежда се клавиатура със специални символи. Изберете желания символ.

За въвеждане на цифри или символи, изберете **Сим.** вдясно на специалната клавиатура. Извежда се клавиатурата със символи. Изберете желания символ.

За повторно показване на буквената клавиатура, изберете **ABC** вдясно на символната клавиатура. Така можете да превключвате между трите клавиатури.

За изтриване на вече въведените символи, изберете **Изтр.** от дясната страна на съответната клавиатура или натиснете **BACK**.

При въвеждане на адрес, автоматично се показва списък на намерените съвпадения, веднага щом броя на съвпаденията стане равен или по-малък на шест.

За ръчно извеждане на списък с намерени съвпадения на текущо въведените символи, изберете съответния екранен бутон **List** в долната част на екрана.

За извеждане на последните пет въведени, изберете **Последни 5** в долната част на екрана.

Изберете желания запис от списъка.

Ако е нужно, потвърдете с бутона в долната част на екрана.

Интересни обекти

Интересният обект е конкретно място, което може да представлява интерес - например, бензиностанция, паркинг или ресторант.

Данните, записани в Система Инфотеймънт, съдържат множество предварително дефинирани POI, които са обозначени със символи върху картата.

Тези POI могат да се избират като крайни цели за водене по маршрут.

Меню за търсене

POI може да се избира по различни критерии за търсене.

Натиснете **DEST** за извеждане на меню **Въвеждане на крайна цел** и изберете **Интересни обекти** за извеждане на меню **Списък с POI**.

Изберете **Категория**, **Име** или **Телефонен номер**. Показва се съответния шаблон за търсене.

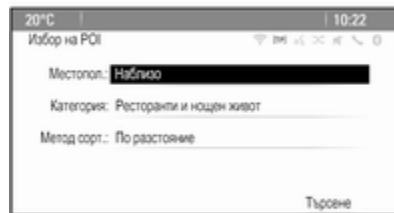

Попълнете полетата в шаблона.

Шаблон за търсене по категория
Изберете поле "Местоположение", за да се изведе списък. Изберете желаната опция.

Изберете поле "Категория", за да се изведе списък с POI категории. Изберете желаната категория и след това - подкатегория от списъка.

Изберете поле "Метод на сортиране", за да се покаже съответното подменю. Изберете **По разстояние** или **По име**.

Изберете **Търсене** в долната част на екрана. Извежда се списък на POI или POI категории, отговарящ на въведените критерии. Изберете желаната точка от менюто.

Шаблон за търсене по име

Изберете полето "Държава" за извеждане на списък с наличните държави. Изберете желаната държава.

За задаване на местоположение, изберете полето за въвеждане на град или ПК. Показва се клавиатура. Въведете желаното име или номер.

Изберете поле "Метод на сортиране", за да се покаже съответното подменю. Изберете **По разстояние** или **По име**.

Изберете **Търсене** в долната част на екрана. Клавиатурата се извежда отново.

Въведете името на желаната POI.

Шаблон за търсене по телефонен номер

Изберете полето "Държава" за извеждане на списък с наличните държави. Изберете желаната държава.

Изберете поле "Метод на сортиране", за да се покаже съответното подменю. Изберете **По разстояние** или **По име**.

Изберете поле "Номер", за да се изведе клавиатура. Въведете желаният номер.

При попълване на съответния шаблон за търсене, ще се изведе меню за потвърждение.

Изберете **Начало на водене**, за да започне воденето по маршрут.

Списъци с категории

Натиснете **NAV** и след това многофункционалния бутон, за да изведете **Навигационно меню**.

Изберете **POI набл.** или **POI по маршрута**. Извежда се списък с POI категории.

Изберете желаната категория, подкатегория и POI.

Извежда се меню за потвърждение. Изберете **Начало на водене**, за да започне воденето по маршрут.

Предидшни крайни цели

Последните въведени или избрани крайни цели за водене по маршрут се запаметяват в системата.

Натиснете **DEST** за извеждане на меню **Въвеждане на крайна цел** и след това изберете **Предидшни крайни цели**.

Списък на последно използваните крайни цели се показва в обратен хронологичен ред.

Изберете желаната адрес от списъка.

Извежда се меню за потвърждение. Изберете **Начало на водене**, за да започне воденето по маршрут.

Адресна книга

Адр.указ. предоставя място за локално съхранение на адресите, въведени в навигационното приложение.

Съхраняване на адреси в адресната книга

За съхраняване на адрес в адресната книга, натиснете **DEST** за извеждане на меню **Въвеждане на крайна цел**.

Въведете или изберете желан адрес. Извежда се меню за потвърждение.



Изберете **Запис**. Извежда се маската **Запис в адресен указател**.



В зависимост от наличната информация, различните полета са вече попълнени.

За въвеждане или промяна на името на съответното местоположение, изберете поле "Име". Показва се клавиатура. Въведете желаното име и потвърдете.

За промяна на адреса, изберете поле "Адрес". Показва се съответния шаблон за въвеждане. Направете промените и потвърдете.

За въвеждане или промяна на телефонен номер, изберете поле "Номер". Показва се клавиатура. Въведете желаният номер.

Ако се активира ⇨ 42, записите в адресната книга се обозначават на картата като POI икони. За смяна на иконата, показваща въведен адрес, изберете поле "Икона". Извежда се списък на всички налични POI икони в системата.

Превъртете през списъка и изберете желаната икона.

Изберете **Готово** в долната част на шаблона за въвеждане. Адресът се запаметява.

Избиране на адреси от адресната книга

Натиснете **DEST** за извеждане на меню **Въвеждане на крайна цел** и след това изберете **Адр.указ.**. Извежда се списък на всички налични записи в адресната книга.



Изберете желания запис.

Извежда се меню за потвърждение. Изберете **Начало на водене**, за да започне воденето по маршрут.

Редактиране на адреси в адресната книга

Натиснете **DEST** за извеждане на меню **Въвеждане на крайна цел** и след това изберете **Адр.указ..** Извежда се списък на всички налични записи в адресната книга. Изберете желания запис.

Извежда се меню за потвърждение. Изберете **Ред.** за извеждане на шаблона **Запис в адресен указател**.

Направете промените и потвърдете. Промените се запаметяват в адресната книга.

Телефонен указател

Записаните адреси в телефонния указател на свързания мобилен телефон могат да се избират като крайни цели.

Натиснете **DEST** за извеждане на меню **Въвеждане на крайна цел** и след това изберете **Тел.указател**. Извежда се менюто **Търсене в тел.указател**.

Изберете диапазона на търсената от вас първа буква, за да се изведе извадка от записите в телефонния указател, започващи с тази буква. Телефонният указател се позиционира в диапазона на избраната буква.



Изберете желаната позиция от телефонния указател, за да се покаже на дисплея адресът, запаметен под тази позиция. Изберете адреса.

Съобщение

Когато Система Инфотейнмънт не може да намери валиден адрес, ще ви бъде изведено съобщение.

Извежда се меню за потвърждение. Изберете **Начало на водене**, за да започне воденето по маршрут.

Избор на крайна цел от картата

Крайна цел (адрес или POI) може да се избира и чрез картата.

Натиснете **NAVI** за показване на картата.

Използвайте осемпътния превключвател за центриране на картата около желаната цел. На картата се изобразява червен  и съответният адрес се показва като етикет.



Натиснете многофункционалния бутон, за да активирате **Дай**.

Извежда се меню за потвърждение. Изберете **Начало на водене**, за да започне воденето по маршрут.

Съобщение

Ако има повече от един POI на избраното място на картата, това ще се обозначи на етикета.

Активирането на **Дай** след това отваря списък с избори.

Моя дом

Можете да запомните за постоянно домашния си адрес в системата.

Запаметяване на домашния адрес

Натиснете **DEST** за показване на меню **Въвеждане на крайна цел**.

Въведете домашния си адрес.

Извежда се меню за потвърждение. Изберете **Запис като Дом**.

Получавате подкана със съобщение. Потвърдете записването.

Съобщение

Домашният адрес също се запаметява в адресната книга.

Избиране на домашния адрес

Натиснете **DEST** за извеждане на меню **Въвеждане на крайна цел** и след това изберете **У дома**.

Воденето по маршрут към домашния адрес започва незабавно.

Маршрути с междинни етапи

Когато е въведена крайна цел и воденето по маршрут е активно, към маршрута могат да се добавят междинни етапи.

За задаване на междинен етап по време на активно водене по маршрут, натиснете **DEST** за отваряне на **Меню Маршрут** и след това изберете **Кр.цели**. Показва се подменю.

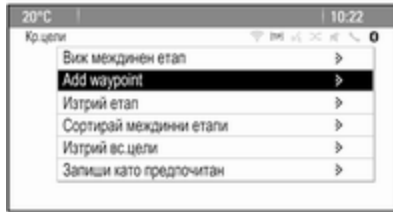

Добавяне на междинни етапи

За добавяне на междинна цел, изберете **Add waypoint**. Показва се списък на междинните етапи.

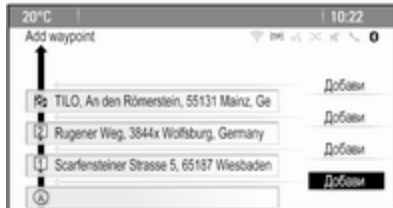

Изберете **Добави** на мястото, където искате да добавите етап. Показва се меню **Въвеждане на крайна цел**.

Въведете или изберете желаната крайна цел. Извежда се меню за потвърждение.

Изберете **Добави**. Маршрутът се преизчислява и списъкът с междинни етапи се извежда отново, като се включва и избраното място.

Съобщение

До четири крайни цели могат да се запаметят в списък с междинни етапи.

Изтриване на междинни етапи

За изтриване на етап, изберете **Изтрий етап**. Показва се списък на междинните етапи.

Изберете **Изтр.** в съседство с етапа, който искате да изтриете.

Междинният етап се изтрива и списъкът с етапи се извежда отново.

За изтриване на целия списък с етапи и край на воденето по маршрута, изберете **Изтрий вс.цели**.

Преместване на междинни етапи

За промяна на реда на етапите в маршрута, изберете **Сортирай междинни етапи**.

Изберете **Мести** в съседство с етапа, който искате да преместите. Показва се меню **Add waypoint**.

Изберете **Добави** на мястото, където искате да добавите съответния етап.

Маршрутът се преизчислява и редът на етапите се променя в списъка.

Предпочитани маршрути

Запаметяване на маршрути с междинни етапи

Създаденият маршрут с етапи (вижте по-горе) може да се запамети като предпочитан.

По време на активното водене по маршрут, натиснете **DEST**, за да отворите **Меню Маршрут** и след това изберете **Кр.цели**. Показва се подменю.

Изберете **Запиши като предпочитан**. Показва се клавиатура.

Въведете име на предпочитания маршрут и потвърдете.

Маршрутът с етапи се запаметява.

Създаване на нови предпочитани маршрути

Натиснете **DEST** за извеждане на меню **Въвеждане на крайна цел** и изберете **Предпочитани маршрути** за извеждане на меню **Предпочитан маршрут**.

Изберете **Нов предпочитан маршрут**. Показва се клавиатура.



Въведете име на предпочитания маршрут и потвърдете. Извежда се менюто **Предпочитан маршрут**.

Изберете желаните предпочитани маршрути. Показва се меню.

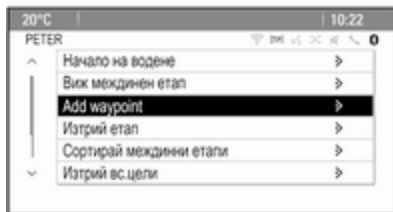

Създайте маршрут с етапи (вижте по-горе).

За промяна на името на съответния предпочитан маршрут, изберете **Ред. име**. Извежда се клавиатурата за въвеждане на име. Въведете желаното име и потвърдете.

За изтриване на съответния предпочитан маршрут, изберете **Изтр. предп.**. Предпочитаният маршрут се изтрива и меню **Предпочитан маршрут** се извежда отново.

Избиране на предпочитан маршрут

Натиснете **DEST** за извеждане на меню **Въвеждане на крайна цел** и изберете **Предпочитани маршрути** за извеждане на списък със запаметените предпочитани маршрути.

Изберете желаните маршрути от списъка. Извежда се меню за потвърждение на маршрута.

За да започне водене по маршрут, изберете **Начало на водене**.

Географска ширина / дължина

GPS координатите на желаното местоположение могат да се използват за задаване на крайна цел.

Натиснете **DEST** за извеждане на меню **Въвеждане на крайна цел** и след това изберете **Ширина**.

Изберете поле "Географска ширина" за извеждане на менюто **Въвеждане на геоположение**.

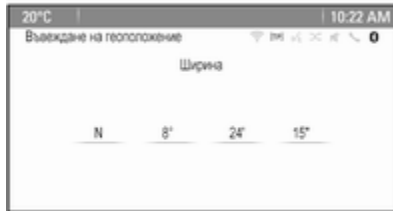

Натискайте неколккратно многофункционалния бутон, за да регулирате първата настройка според желаното.

Завъртете многофункционалния бутон, за да преминете към следващата стойност.

Продължете така за всички стойности.

Изберете **BACK** за връщане към следващото по-високо ниво на менюто.

Задайте стойностите за географската дължина по описания начин по-горе.

Когато въведете всички GPS координати, изберете **Търсене** в долната част на екрана.

Извежда се меню за потвърждение.

За да започне водене по маршрут, изберете **Начало на водене**.

Изтриване на запаметени крайни цели

За изтриване на запаметените в системата крайни цели, натиснете **CONFIG**, изберете **Навигационни настройки** и после **Изтрий записани крайни цели**. Показва се подменю.

Активирайте елементите от менюто на мястото за съхранение, което искате да изчистите.

Изберете **Изтр.**. Избраните места се изчистват.

Водене

Начало и отмяна на водене по маршрут

Стартиране на водене по маршрута

Въведете или изберете желания адрес.

Извежда се меню за потвърждение. Изберете **Начало на водене**, за да започне воденето по маршрут.



Отмяна на водене по маршрут

Когато воденето по маршрут е активно, натиснете **DEST** за извеждане на **Меню Маршрут**.

Изберете **Отмени маршрут** за отмяна на текущата навигационна сесия.

Инструкции при водене

Воденето по маршрут се реализира чрез гласови съобщения и визуални инструкции на картата (ако са активирани).

Гласови съобщения

Гласовите команди на навигацията ще съобщават коя посока да се следва при приближаване към пресечка, на която трябва да направите завой.

Натиснете **CONFIG** и изберете **Навигационни настройки**.

Изберете **Гласова подсказка**, за да с покаже съответното подменю.

Ако искате системата да съобщава гласно за следващия завой, активирайте **Гласови подсказки при навигация**.

Ако искате предупрежденията за трафика да се прочитат на глас, активирайте **Предупреждения за трафик**.

За регулиране на силата на звука на съобщенията по време на гласовите напътствия, изберете **Сила на звука при навигация**. Показва се съответното подменю.

За регулиране на силата на звука на гласовите съобщения, изберете **Известие** и след това настройте според желанието.

За регулиране на силата на звука на евентуално възпроизвеждания във фон режим аудио източник, изберете **Фон** и след това настройте според желанието.

Изберете **Тест за звук**, за да чуете пример за настройката на звука.

Предупреждения при водене

Предупрежденията при водене показват в близък план на съответния участък от картата коя посока да се следва при приближаване към кръстовище, на което трябва да завиете.

Натиснете **CONFIG** и изберете **Навигационни настройки**.

Изберете **Пред.вод.**, за да с покаже съответното подменю.

Ако искате дисплеят автоматично да показва картата при приближаване на следващия завой, активирайте **Предупр. при водене в основен**.

Ако искате маневрите при завиване да се показват в близък план, активирайте **Предупр. при водене в картата**.

Пътни инциденти

Системата за пътна информация TMC получава цялата текуща пътна информация от TMC радиостанции. Тази информация е включена в изчисляването на маршрута.

Настройки на трафика

Натиснете **CONFIG** и изберете **Навигационни настройки**.

Изберете **Настройки на трафик**, за да с покаже съответното подменю.

За използване на системата TMC за пътна информация, активирайте **Пътни събития**.

Преизчисляване на активен маршрут

Ако възникне проблем с трафика по време на активно водене по маршрута, тогава маршрутът може да се промени.

Изберете **Маршрут на база трафик условия**, за да с покаже съответното подменю.

Ако искате постоянно адаптиране на маршрута към текущата пътна ситуация, активирайте **Маршрут на база трафик условия**.

Изберете между **Автоматично преизчисление** и **Преизчисление след потв.** на съответното съобщение.

Пътни инциденти на картата

Пътните инциденти могат да се обозначат на картата чрез съответни символи.

Изберете **Покажи трафик съб. на картата**, за да с покаже съответното подменю.

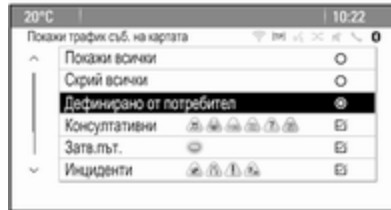

Изберете желаната опция.

Ако се активира **Дефинирано от потребител**, прелистете през списъка и активирайте онези категории пътни инциденти, които искате да се покажат.

TMC станции

TMC станциите, излъчващи пътна информация, могат да се настройват автоматично или ръчно.

Изберете **Трафик станции** за извеждане на филтър за избор.

Изберете поле "Режим", за да се покаже съответното подменю. Изберете желаната опция.

Ако се избере **Ръчен избор на станция**, трябва да се настрои TMC станция.

Изберете поле "Станция" за извеждане на **Списък с трафик станции**.

Изберете желаната станция.

Списък на пътни инциденти

Когато воденето по маршрут е активно, натиснете **NAVI** и след това натиснете многофункционалния бутон, за да

се покаже **Навигационно меню**. Превъртете през списъка и изберете **Трафик**.

За извеждане на списък с всички пътни събития, известни в района около текущото местоположение на автомобила, изберете точката **Всички пътни събития**.

За извеждане на списък с пътни събития, засягащи конкретния маршрут, изберете точката **Пътни събития по маршрута**.

Списъците на пътните инциденти могат да се сортират по различни начини.

Изберете **Настройки на трафик** от менюто **Трафик** и после **Метод сорт..** Показва се съответното подменю.

Активирайте желаната опция.

Проследяване на маршрут

Функцията "Хлебни трохи" позволява проследяване на вече изминатата част от маршрута.

Натиснете **CONFIG** и изберете **Навигационни настройки**. Изберете **Маркировъчни следи** за показване на съответното меню.

За начало на сесия за проследяване, активирайте **Запис**. Изминатият маршрут се записва и показва като пунктирна линия на картата.



За изтриване на вече пуснатите "хлебни трохи" в активната сесия на проследяване, изберете **Изтр..** Получавате подкана със съобщение. Потвърдете съобщението, за да изтриете всички "хлебни трохи".

За край на сесията за проследяване, деактивирайте **Запис**. Показва се клавиатура.

Въведете име за съответната сесия на проследяване и изберете **Готово**. Сесията се записва в списъка **Записано**.

За извеждане на списък с всички сесии за проследяване, изберете **Записано**. Изберете желаната сесия на проследяване, за да се изведе менюто **Детайли за маркировъчни следи**.

За промяна на името на съответната сесия на проследяване, изберете **Ред. име**. Показва се клавиатура. Въведете желаното име и изберете **Готово**.

Изберете **Зареди** за извеждане на основното меню за "хлебните трохи". Ако искате съответната сесия на проследяване да се показва постоянно на картата, активирайте **Покажи**.

За директно показване на цялата сесия на проследяване в съответния участък от картата, изберете **Покажи на карта**.

За изтриване на съответната сесия за проследяване, изберете **Изтр..**

Маршрутизиране

След изчисляване на маршрута, вие можете ръчно да промените определени части или да преизчислите целия маршрут.

Списък със завои

Списък на завои показва всички улици и маневри за завиване по изчисления маршрут, започвайки от текущото местоположение.

Натиснете **DEST** и след това изберете **Списък на завои**. Показва се списък на завоите.

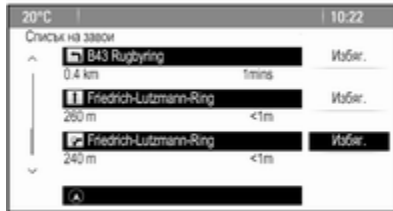

За изключване на определени улици от маршрута, изберете **Избяг.** в съседство до съответната улица.

Маршрутът се преизчислява и съответната улица се изключва.

Списък с избягвания

Когато дадени улици са изключени от първоначалния маршрут, те се показват в **Избягвания**.

Натиснете **DEST** и след това изберете **Избягвания**, за да се покаже съответното подменю.

За показване на всички улици за избягване, изберете **Виж списък**.

За изтриване на всички избягвания и връщане към първоначалния маршрут, изберете **Изтрий всички елементи**.

Обходен маршрут

Натиснете **DEST** и след това изберете **Обходен път**.

За промяна на маршрута за определено разстояние, изберете **Заобиколи по разст..** Извежда се меню, изброяващо различни разстояния.

Изберете желаното разстояние. Маршрутът ще се преизчисли съответно.

За блокиране на целия маршрут, изберете **Заобиколи целия маршрут**. Първоначалният маршрут се блокира и се изчислява нов маршрут до желаната крайна цел.

Списък с изходи

За извеждане на списък на следващите изходи и магистрални станции при движение по магистрала, натиснете **NAV** и след това натиснете многофункционалния бутон за извеждане на **Навигационно меню**.

Превъртете през списъка и изберете **Exit List** (Изход от списък).

Опции на маршрут

Когато воденето по маршрут е активно, натиснете **DEST** и след това изберете **Опции маршрут**.

Показва се списък на опциите за изчисление на маршрута и типовете пътища.

За задаване на критерии за изчисление на маршрута, активирайте една от опциите: **Най-бър.** за най-бърз маршрут (по време), **Най-къс** за най-кратък маршрут (по разстояние) или **Есо** за маршрут с най-нисък разход на гориво.

За определяне на типовете пътища, които да се включат при изчисляването на маршрута, активирайте желаните опции: магистрала, платени пътища, фериботи и др.

Разпознаване на реч

Обща информация	61
Употреба	62
Общ преглед на гласови команди	66

Обща информация

Вградено разпознаване на реч

Разпознаването на речта от Система Инфотейнмънт ви позволява да управлявате няколко функции на Система Инфотейнмънт посредством гласови команди. Той разпознава инструкциите и поредиците от числа независимо от говорещото лице. Инструкциите и поредиците от числа могат да бъдат изговаряни без пауза между отделните думи.

В случай на неправилно боравене или неправилни команди, разпознаването на речта ви дава визуална и/или звукова обратна връзка, като ви инструктира да въведете отново желаната команда. Освен това, разпознаването на речта потвърждава важните команди като иска допълнителна информация, ако е необходимо.

Има различни начини за произнасяне на команди за изпълнение на задачите. Повечето

от тях, с изключение на въвеждането на крайна цел и гласовата клавиатура, могат да се изпълнят в единична команда.

Ако действието изисква изпълнение на повече от една команда, направете следното:

В първата команда посочете типа на извършваното действие, напр. "Navigation destination entry".

Системата отговаря с реплики, които ви водят през диалог за въвеждане на нужната информация. Например, ако е нужна крайна цел за водене по маршрут, кажете "Navigation" или "Destination entry".

Съобщение

С цел разговорите в автомобила да не водят до нежелано включване на системните функции, гласовото разпознаване не се стартира, докато не бъде активирано.

Поддръжка на езици

- Не всички езици, които се предлагат за дисплея на Система Инфотейнмънт, се поддържат и от системата за разпознаване на речта.
- Ако текущият език на дисплея не се поддържа от гласовото разпознаване, то разпознаване на речта не е достъпно.

В такъв случай, трябва да изберете друг език за дисплея, ако искате да контролирате Система Инфотейнмънт чрез гласови команди. Смяна на езика на дисплея, вижте "Език" в глава "Системни настройки" ⇨ 22.

Въвеждане на адрес на пътни цели в чужбина

В случай, че искате да въведете адрес или крайна цел в друга държава чрез гласова команда, трябва да смените езика на дисплея на Инфотейнмънт с този на чуждата държава.

Напр., ако дисплеят текущо е на английски език, а искате да въведете име на град във Франция, трябва да смените езика на френски.

Изключения: Ако искате да въведете адреси в Белгия, можете опционално да смените езика на френски или холандски. За адреси в Швейцария, можете опционално да смените езика на френски, немски или италиански.

За смяна на езика на дисплея, вижте "Език" в глава "Системни настройки" ⇨ 22.

Ред за въвеждане на адреси на крайни цели

Редът за въвеждане на частите на адреса чрез гласови команди зависи от държавата, в която е разположен адресът.

Пример за съответния ред на въвеждане се дава от системата.

Гласово приложение за прехвърляне

Гласовото приложение за прехвърляне на система Инфотейнмънт позволява достъп до командите за разпознаване на реч на вашия смартфон. Вижте инструкциите за експлоатация на вашия смартфон, за да разберете дали поддържа тази функция.

Употреба

Вградено разпознаване на реч

Активиране на разпознаването на речта

Съобщение

Разпознаване на реч не е достъпно по време на активно телефонно повикване.

Натиснете «» от дясната страна на волана.

Аудио системата се заглушава, «» на дисплея светва и системата за гласово разпознаване ви подканва да произнесете команда.

Щом системата за гласово разпознаване е готова за гласови команди, ще се чуе звуков сигнал.

Сега можете да произнесете гласова команда за директно инициране на системна функция (напр., пускане на радиостанция) или да стартирате диалогова последователност с няколко стъпки (напр., въвеждане на адрес на пътна цел), вижте "Управление чрез гласови команди" по-долу.

След приключване на диалоговата последователност, разпознаването на речта се деактивира автоматично. За започване на нов диалог, трябва да активирате отново разпознаване на речта.

Регулиране на силата на звука на гласовите реплики

Натиснете + или – от дясната страна на волана.

Прекъсване на гласова реплика

Като опитен потребител, вие можете да прекъснете текущата гласова реплика на системата чрез кратко натискане на  от волана.

Незабавно ще се чуе звуков сигнал и можете да кажете командата без да изчаквате.

Отмяна на диалогова последователност

Има няколко възможности за отказ на диалогова последователност и за деактивиране на системата за гласово разпознаване:

- Произнесете **"Cancel"** или **"Exit"**.
- Натиснете  от дясната страна на волана.



В следните ситуации, диалоговата последователност се отменя автоматично:

- Ако не произнесете някоя команда за определено време (по подразбиране, ще бъдете попитани три пъти за команда).
- Ако произнесете команда, която не се разпознава от системата (по подразбиране, ще бъдете попитани три пъти за правилна команда).

Управление чрез гласови команди

Гласовото разпознаване може да разбира команди, които са естествено произнесени в разказна форма или директни команди, посочващи приложението и задачата.

За най-добър резултат:

- Изслушайте гласовата реплика от системата и изчакайте звуковия сигнал, преди да произнесете команда или да отговорите.
- Кажете **"Help"**, ако искате да чуete отново гласовата реплика от текущата стъпка на диалога.
- Гласовата реплика може да се прекъсне с повторно натискане на . Ако искате директно да произнесете командата, натиснете  двукратно.
- Изчакайте звуковия сигнал и след това произнесете командата естествено. В повечето случаи, степента на

разпознаване ще бъде висока ако паузите са сведени до минимум. Използвайте къси и директни команди.

Обикновено, командите за аудио и телефон могат да се произнесат с една команда. Например, "Call David Smith at work", "Play", последвано от името на изпълнителя или заглавието на песента, или "Tune to", последвано от радиочестотата и честотния диапазон.

Крайните цели на навигацията, обаче, са твърде сложни за единична команда. Първо кажете "Navigation", след което напр. "Address" или "Point of Interest". Системата отговаря с питане за повече подробности.

След произнасяне на "Point of Interest", само основните вериги могат да се избират по име. Веригите са бизнеси с поне 20 местоположения. За останалите POI, кажете названието на категорията, напр., "Restaurants", "Shopping centres" или "Hospitals".

Директните команди се разбират по-лесно от системата, напр. "Call 01234567".

Ако кажете "Phone", системата разбира, че се иска телефонно повикване и реагира със съответните въпроси, докато събере достатъчно информация. Ако телефонният номер е запааметен с име и място, директната команда трябва да включва и двете, напр., "Call David Smith at work".

Избор на елементи от списък

При показване на списък, гласова реплика ще попита за потвърждение или избор на елемент от списъка. Елемент от списъка може да се избере ръчно или чрез произнасяне на номера на реда на този елемент в списъка.

Списъкът на екрана на гласовото разпознаване функционира като останалите списъци. Ръчното прелистване на екранен списък по време на сесия с гласово разпознаване ще прекрати текущото събитие на гласовото разпознаване и ще генерира

гласова реплика като "Направете избор от списъка с помощта на ръчните органи за управление или натиснете бутона **BACK** от лицевия панел, за да опитате отново".

Ако не се направи ръчен избор в рамките на 15 секунди, сесията на гласовото разпознаване се прекъсва, това ви се съобщава и се извежда отново предходният екран.

Командата "Back"

За връщане към предишната стъпка в диалога, кажете "**Back**" или натиснете **BACK** от приборния панел.

Командата "Help"

След произнасяне на "**Help**", ще се прочете гласно наличната помощ за текущата стъпка от диалога.

За прекъсване, натиснете отново **⌘**. Ще се чуе звуков сигнал. Можете да произнесете команда.

Гласово приложение за прехвърляне

Активиране на разпознаване на реч за прехвърляне

Натиснете и задръжте  от дясната страна на волана, докато не започне сесия за разпознаване на реч.

По-подробна информация потърсете в ръководството на потребителя на вашия смартфон.

Регулиране на силата на звука на гласовите реплики

Натиснете + или – от дясната страна на волана.

Деактивиране на разпознаване на реч за прехвърляне

Натиснете  от дясната страна на волана. Сесията за разпознаване на реч завършва.

Общ преглед на гласови команди

Следната таблица съдържа общ преглед на най-важните гласови команди.

Меню	Действие	Гласови команди
Всички менюта	Потвърждаване на системен въпрос	"(Yes Yep Yup Ya Sure Right Correct OK Positive You got it Probably You bet)"
	Отрицателен отговор на системен въпрос	"(No Nope Na No Way Wrong Incorrect Negative Not Really No I said No I did not No I do not)"
	Отмяна на сесия	"Cancel"
	Връщане към предходна стъпка	"(Go Back Previous Back)"
	Искане на помощ	"Help" "More Commands"
	Активиране или деактивиране на режим "Verbose" (Многословен)	"[Set] Verbose On" "[Set] Verbose Off"
	Извикване на текущия източник на музика	"What is playing"

Меню	Действие	Гласови команди
Меню на радиото	Избор на вълнов обхват	"[Tune Tune to] F M [Radio]" "[Tune Tune to] A M [Radio]" "[Tune Tune to] D A B [Radio]"
	Избор на станция	"Tune FM ..." "Tune AM ..." "Tune D A B ..."
Меню за мултимедия	Избор на медиен източник	"[Play] C D" "[Play] U S B" "[Play] [Front] AUX" "[Play] Bluetooth Audio"
	Избор на категория за търсене	"Play artist ..." "Play album ... by ..." "Play genre ..." "Play folder ..." "Play play list ..." "Play composer ..." "Play audio book ..."
	Избиране на песен	"Play Song ... [by ...]"

Меню	Действие	Гласови команди
Меню на навигацията	Въвеждане на крайна цел	"Directed [Destination] Address [entry] (enter go to navigate to) [Destination] Address Directed"
		"Navi Navigation Destination", "[Destination] Address [entry] (enter go to navigate to) [Destination] Address"
		"Navi Navigation Destination, Intersection Junction"
Въвеждане на POI	Въвеждане на POI	"Navi Navigation Destination", "POI (Place Point) of Interest"
		"Navi Navigation Destination", "(POI (Place Point) of Interest) (nearby near me)"
		"Navi Navigation Destination", "(POI (Place Point) of Interest) around destination"
		"Navi Navigation Destination", "(POI (Place Point) of Interest) along route"
Въвеждане на домашния адрес	Въвеждане на домашния адрес	"Navi Navigation Destination", "Go [to] home"
		Запитване за текущо местоположение

Меню	Действие	Гласови команди
Меню на навигацията	Добавяне на междинна точка	"Navi Navigation Destination", "Add waypoint Directed Address"
		"Navi Navigation Destination", "Add Waypoint ([Destination] Address [entry] (enter go to navigate to) [Destination] Address)"
		"Navi Navigation Destination", "Add Waypoint (POI (Place Point) of Interest)"
		"Navi Navigation Destination", "Add waypoint (Intersection Junction)"
		"Navi Navigation Destination", "Add Waypoint [(Go Navigate) to] contact"
		"Navi Navigation Destination", "Add Waypoint [(Go Navigate) [to]] home"
	Изтриване на междинна точка	"Navi Navigation Destination", "Изтрий етап"
	Отмяна на водене по маршрут	"Navi Navigation Destination", "(stop cancel) (directions route [guidance] driving instructions)"
	Активиране/ деактивиране на гласово водене	"[Set] Voice Guidance On" "[Set] Voice Guidance Off"

Меню	Действие	Гласови команди
Меню Телефон	Стиковане на устройство	"(Pair [Device] Connect)"
	Набиране на телефонен номер	"Digit Dial" "((Dial Call) Number DP IТem (Dial Call) Name DP IТem [on cell at home at work on mobile])"
	Повторно набиране на последния номер	"(Redial Redial Last Number)"
	Изтриване на цифри	"Clear" "Clear All"
	Прочитане на текстово съобщение	"Read S M S [Messages] Read (Texts Messages) Read Text Messages"

...: динамичен интервал замества конкретни имена, които да се вмъкнат на това място

|: вертикална черта разделя алтернативи

(): кръгли скоби ограждат алтернативите

[]: квадратни скоби обозначават опционални части на команда

,: запетая разделя необходимите стъпки в последователност

Телефон

Обща информация	71
Свързване чрез Bluetooth	72
Аварийно обаждане	74
Работа	74
Текстови съобщения	78
Мобилни телефони и радио оборудване (СВ)	79

Обща информация

Телефонният портал ви дава възможност да провеждате разговори по мобилния си телефон посредством микрофона и високговорителите на автомобила, както и да управлявате най-важните функции на мобилния телефон чрез системата Инфотейнмънт на автомобила. За да можете да използвате телефонния портал, мобилният телефон трябва да бъде свързан с него посредством Bluetooth.

Телефонният портал може да бъде управляван също чрез системата за разпознаването на речта.

Не всеки мобифон поддържа всички функции на телефонния портал. Достъпните за дадения телефон функции зависят от съответния мобилен телефон и оператора на мрежата. Повече информация по тази тема ще намерите в ръководството за експлоатация на Вашия мобилен

телефон, а можете също така да поискате информация и от оператора на мрежата.

Важна информация относно употребата и пътната безопасност

⚠ Предупреждение

Мобилните телефони оказват въздействие върху околната среда. Във връзка с това има издадени разпоредби и директиви относно безопасността. Вие трябва да сте запознати със съответните директиви преди да започнете да използвате телефонните функции.

⚠ Предупреждение

Използването на устройство хендс фри при шофиране е опасно поради намаляване на концентрацията на вниманието по време на разговора. Преди

да използвате устройството хендс фри, паркирайте автомобила си. Спазвайте наредбите на страната, в която се намирате.

Не забравяйте да спазвате специалните правила валидни за дадени области и винаги изключвайте мобилния телефон ако използването му е забранено, ако той предизвиква смущения или има вероятност за възникване на опасни ситуации.

Bluetooth

Порталът за телефон е сертифициран от Bluetooth Special Interest Group (SIG).

Допълнителна информация относно спецификацията можете да намерите в Интернет на адрес <http://www.bluetooth.com>

Свързване чрез Bluetooth

Bluetooth е радио стандарт за безжично свързване напр. на мобилни телефони, модели на iPod/iPhone или други устройства.

За да може да се извърши свързване чрез Bluetooth към система Инфотейнмънт, Bluetooth функцията на Bluetooth устройството трябва да е активирана. За повече информация, моля, обърнете се към ръководството за потребителя на Bluetooth устройството.

Чрез меню **Bluetooth** се извършва стиковане (обмен на PIN код между Bluetooth устройството и система Инфотейнмънт) и свързване на Bluetooth устройството към система Инфотейнмънт.

Важна информация

- Към системата могат да се сдвоят до пет устройства.
- Само едно стиковано устройство може да се свърже във всеки един момент към система Инфотейнмънт.
- Стиковането обичайно трябва да се изпълни само веднъж, освен ако устройството не бъде изтрито от списъка на стикованите устройства. Ако устройството е било свързано преди това, система Инфотейнмънт установява връзката автоматично.
- Работата с Bluetooth изтощава значително батерията на устройството. Поради това, свържете устройството към електрическия контакт за зареждане.

Меню Bluetooth

За да отворите менюто **Bluetooth**, натиснете **CONFIG**. Изберете **Настр. телефон** и после **Bluetooth**.

Извеждат се точките от менюто **Списък с устройства** и **Стиковане на устройство**.

Стиковане на устройство

За начало на стиковане със Система Инфотейнмънт, изберете **Стиковане на устройство**. Ще се изведе съобщение с четирицифрен код за Система Инфотейнмънт.

Стартирайте процеса по стиковане на Bluetooth устройството. Ако се изисква, въведете кода на Система Инфотейнмънт в Bluetooth устройството.

На дисплея на Система Инфотейнмънт ще се изведе шестцифрен PIN код за процеса на сдвояване.

За потвърждаване на стиковането:

- Ако не се поддържа SSP (защитено опростено сдвояване):
Сравнете PIN кодовете, показани на дисплея на Система Инфотейнмънт и на екрана на Bluetooth

устройството (ако е поискано) и потвърдете съобщението на Bluetooth устройството.

- Ако не се поддържа SSP (защитено опростено сдвояване):
Въведете PIN кода на Bluetooth устройството и потвърдете въведеното.

Устройствата са стиковани и се извежда главното меню за телефон.

Телефонният указател и списъците с повиквания (ако има такива) се изгледят от Bluetooth устройството.

Ако се изисква, потвърдете съответното съобщение на Bluetooth устройството.

Списък на устройствата

Списъкът на устройствата съдържа всички Bluetooth устройства, стиковани към Система Инфотейнмънт.



Ако е стиковано ново устройство, то се показва на списъка на устройствата.

Свързване на устройство

Изберете устройството, което желаете да свържете. Показва се подменю.

Изберете **Избери**.

Предишно свързаното устройство се разкачва и се свързва това устройство.

Изтриване на устройство

Изберете устройството, което желаете да изтриете. Показва се подменю.

Изберете Изтр..

Устройството се изтрива.

Аварийно обаждане

⚠ Предупреждение

Установяването на връзка не се гарантира при всички ситуации. По тази причина не бива да разчитате единствено на мобилен телефон, когато става въпрос за жизнено важно обаждане (напр. за медицинска помощ).

При някои мрежи може да е необходимо да има валидна SIM карта правилно поставена в мобилния телефон.

⚠ Предупреждение

Имайте пред вид, че можете да се обаждате или получавате повиквания по мобилния телефон, ако се намирате в район с достатъчно силен

сигнал. При известни обстоятелства не можете да правите спешни обаждания във всички мрежи за мобилни телефони; възможно е това да се случи, когато някои услуги и/или телефонни функции на дадена мрежа са активни. Можете да се осведомите за това от операторите на местната мрежа.

Номерът за спешно обаждане може да се различава в зависимост от региона и страната. Моля, осведомете се предварително относно телефонния номер за спешно обаждане в дадения регион.

Извършване на спешно повикване

Наберете номера за спешно повикване (напр. **112**).

Телефонната връзка с центъра за спешни повиквания е установена.

Отговорете на въпросите на служителите относно спешния случай.

⚠ Предупреждение

Не прекъсвайте обаждането докато не Ви помолят за това от центъра за спешно повикване.

Работа

Веднага след като посредством Bluetooth е осъществена връзка между мобилния телефон и системата Инфотейнмънт, вие получавате също така и възможност да управлявате много от функциите на мобилния телефон чрез системата Инфотейнмънт.

След осъществяване на връзка между мобилния телефон и системата Инфотейнмънт, данните от мобилния телефон се предават на системата Инфотейнмънт. Това може да отнеме известно време в зависимост от модела на мобифона. През това време работата с мобилния телефон, чрез системата Инфотейнмънт е възможна само до ограничена степен.

Не всички телефони поддържат всички функции на приложението за телефон. Поради това са възможни отклонения от описания обхват на функциите.

Главно меню за телефон

За да се покаже главното меню за телефон, натиснете **PHONE**. Показва се следния екран (ако е свързан мобилен телефон).

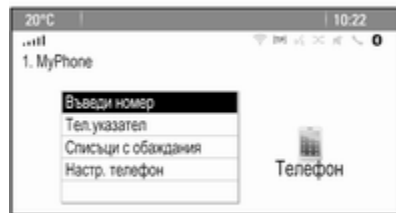

Инициране на телефонно обаждане

Въвеждане на номер

Натиснете **PHONE** и след това изберете **Въведи номер**. Показва се клавиатурата.



Въведете желанят номер.

Изберете **Изтр.** на екрана или натиснете **BACK** от приборния панел, за да изтриете последната въведена цифра.

Изберете ► или ◀, за да преместите курсора в рамките на вече въведения номер.

За начало на набирането, изберете **OK**.

Съобщение

Достъп до телефонния указател от клавиатурата имате с натискане на **PB**.

Телефонен указател

Натиснете **PHONE** и след това изберете **Тел.указател**. Показва се меню **Търсене в тел.указател**.

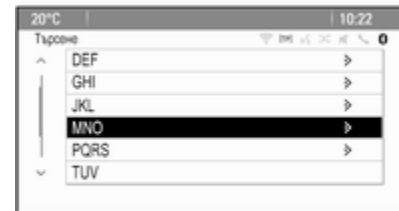

Изберете диапазона на търсената от вас първа буква, за да се изведе извадка от записите в телефонния указател, започващи с тази буква.

Телефонният указател се позиционира в диапазона на избраната буква.



Изберете желаната позиция от телефонния указател, за да се покажат на дисплея номерата запаметени под тази позиция.

Изберете желания номер, за да стартирате процеса на набиране.

Сортиране на телефонен указател
Телефонният указател може да се сортира по първо име или по фамилия.

За да промените реда на сортиране, изберете **PHONE** и след това **Настр. телефон**.

Изберете **Ред за сортиране**, за да се покаже съответното подменю.

Активирайте желаната опция.

Списъци на повикванията

Натиснете **PHONE** и след това изберете **Списъци с обаждания**. Показва се меню **Списъци с обаждания**.

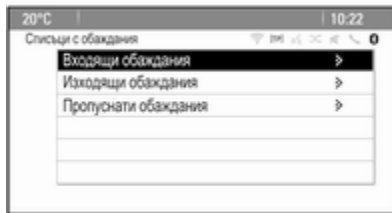

Изберете желания списък с повиквания. В зависимост от избрания списък, ще се изведат последните входящи, изходящи или пропуснати повиквания.

Изберете желания номер, за да стартирате процеса на набиране.

Входящи повиквания

При входящо повикване, на екрана се извежда съобщение.

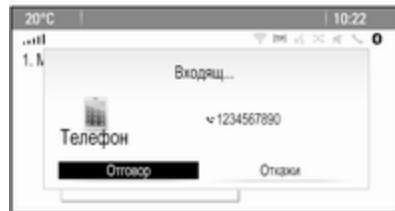

За приемане на обаждането, изберете **Отговор**.

За отхвърляне на обаждането, изберете **Откажи**.

Функции по време на телефонно обаждане

При активно повикване се извежда екран за разговора.

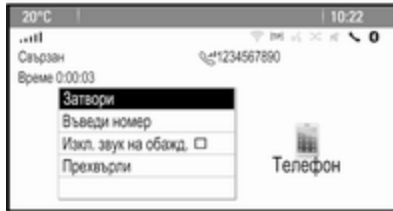

Приключване на телефонно обаждане

За край на обаждането, изберете **Затвори**.

Заглушаване на повикване

За временно изключване на микрофона, активирайте **Изключи звук на обаждане**.

Деактивирайте **Изключи звук на обаждане**, за да прекратите временното изключване на микрофона.

Прехвърляне към слушалка

Изберете **Прехвърли** за прехвърляне на повикването към мобилния телефон. Показва се меню **Частно обаждане**.

За прехвърляне на повикването обратно към Система Инфотейнмънт, изберете **Прехвърли обажд** от менюто **Частно обаждане**.

Второ телефонно повикване

Инициране на второ телефонно повикване

При наличие на активно повикване, изберете **Въведи номер** от екрана на разговора. Показва се клавиатурата. Можете да въведете номер или да изберете номер от телефонния указател, вижте по-горе.

Второ входящо телефонно обаждане

При наличие на второ входящо повикване, в дъното на екрана се извежда съобщение.

Изберете желаната опция.

Ако повикването се приеме, първото повикване се поставя в режим на изчакване и активно става второто повикване.

И двете повиквания се показват на екрана за разговора.

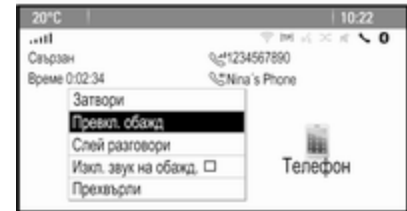

За превключване между повиквания, изберете **Превкл. обажд**.

Конферентен разговор

Изберете **Слей разговори** за активиране на двете повиквания едновременно.

Слей разговори се променя на **Отдели обаждане**.

За край на конферентен разговор, изберете **Отдели обаждане**.

Приключване на телефонни повиквания

В конферентен разговор, изберете **Затвори** за край на двете повиквания.

Текстови съобщения

Веднага след като посредством Bluetooth е осъществена връзка между мобилния телефон и системата Инфотейнмънт, вие получавате също така и възможност да управлявате входящите съобщения на мобилния телефон чрез системата Инфотейнмънт.

Не всеки телефон поддържа функцията за текстови съобщения на Система Инфотейнмънт.

Активиране на приложението за съобщения на мобилния телефон

Предаването на текстови съобщения към Система Инфотейнмънт трябва да е активирано на телефона.

След свързване към система Инфотейнмънт ще получите съобщение на мобилния си телефон с искане на разрешение за достъп до текстовите съобщения от мобилния телефон чрез система Инфотейнмънт. Потвърдете съобщението.

Ако не се получи съобщение, влезте в меню Bluetooth на мобилния си телефон, изберете името на система Инфотейнмънт и активирайте съответната функция за достъп.

Съобщение

На нашия уебсайт ще намерите информация за получаването на достъп при различните мобилни телефони.

Товага иконата **Съоб** от началното меню на Система Инфотейнмънт може да се избира.

Входящо текстово съобщение

Когато се получи ново текстово съобщение, ще бъдете информирани за това с името или номера на изпращача.

Изберете една от опциите за съобщението.

Слушай

Ако искате системата да прочете на глас съобщението, изберете **Слушай**.

Изглед

За извеждане на съобщението на екрана, изберете съответния екранен бутон.

Съобщение

Съобщенията се показват на екрана само при спрял автомобил.

Dismiss

За отхвърляне на съобщението, изберете съответния екранен бутон.

Отговор

За да отговорите директно на съобщение, изберете **Отговор**.
Извежда се списък на предварително дефинирани съобщения.

Изберете желаното съобщение и потвърдете.

Съобщението се изпраща.

Съобщение

Нови предефинирани съобщения могат да се създават в менюто за настройки.

Повикване

За телефонно повикване на изпращача на съобщението, изберете **Обаждане**.

Входящи

Натиснете  и след това изберете **Съоб**, за да се покаже съответното меню.

Изберете **Входящи** за извеждане на списък на всички входящи съобщения.

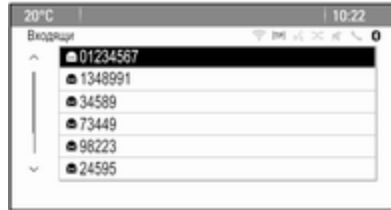

Изберете желаното съобщение. Съобщението се показва на екрана.

Съобщение

Съобщенията се показват на екрана само при спрял автомобил.

Ако желаете, изберете една от опциите в долната част на екрана (вижте по-горе).

Настройки

Натиснете  и след това изберете **Съоб**, за да се покаже съответното меню.

Изберете **Настр.**, за да се покаже съответното подменю.

Регулирайте настройката според желанието.

Мобилни телефони и радио оборудване (CB)

Указания за монтаж и съвети при експлоатация

Тези специфични за автомобила указания за монтаж и съвети при експлоатация на производителя на мобилния телефон и устройство "свободни ръце" трябва да се спазват при монтиране и работа с мобилен телефон. Ако това не бъде направено може да се анулира типовото одобрение на автомобила (Директива на ЕС 95/54/EO).

Препоръки за безпроблемна работа:

- Външната антена трябва да е монтирана от специалист, за да се получи максимално възможен обхват на действие.

- Максимална мощност на излъчване: 10 вата.
- Мобилният телефон трябва да се инсталира в подходящо място. Вижте съответната бележка от ръководството за експлоатация, глава **Система на въздушните възглавници**.

Консултирайте се относно местата предвидени за инсталиране на външната антена и закрепването на оборудването, както и относно начините за използване на устройства с мощност на излъчване над 10 W.

Използването на устройство хендс-фри без външна антена с мобилни телефони отговарящи на стандарт GSM 900/1800/1900 и UMTS е позволено само, ако максималната сила на излъчване на мобилния телефон е 2 вата за GSM 900 и 1 ват за другите типове.

Поради съображения за безопасност, не използвайте телефона по време на шофиране. Дори използването на устройство тип "Свободни ръце" може да разсейва по време на шофиране.

Предупреждение

Радиооборудването и мобилните телефони, които не отговарят на споменатите стандарти, трябва да работят само с антена закрепена отвън на автомобила.

Внимание

Ако се използват без външна антена, мобилните телефони и радиооборудването могат да предизвикат неизправност в електрониката на автомобила, освен ако се спазват гореспоменатите правила.

Често задавани въпроси

Често задавани въпроси 81

Често задавани въпроси

Разпознаване на речта

- ❓ **Функцията за разпознаване на речта не работи много добре. Как да подобря работата ѝ?**
- ❗ Изчакайте звуковия сигнал и след това опитайте да произнесете командата естествено. Избягвайте дълги паузи, използвайте по-малко акцентирание и говорете с умерена сила на звука.
Подробно описание ⇨ 62.
- ❓ **Гласовите подсказки, издавани от системата за разпознаване на речта, са твърде дълги. Как мога да ги прекъсна, за да произнеса направо команда?**
- ❗ За да прекъснете гласовите подсказки на системата за разпознаване на речта, натиснете ⌘ на волана. Изчакайте звуковия сигнал и след това произнесете командата.

Подробно описание ⇨ 62.

- ❓ **Не мога да избира телефонен контакт чрез системата за разпознаване на речта. Кое е неправилно?**
- ❗ Системата Инфотейнмънт достъпва записите от телефонния указател в реда, в който са записани. Ако редът на сортиране е зададен като "фамилия, име", то правилната команда за набиране на Джон Смит е "Смит, Джон".
Подробно описание ⇨ 61.
- ❓ **Не мога да въведа чрез системата за разпознаване на речта адрес, намиращ се в друга държава. Кое е неправилно?**
- ❗ Чрез разпознаване на речта можете да въведете само адреси за крайни цели, разположени в страната, чийто език е избран за системен език, напр., ако системният език е немски, не можете да въведете адрес, разположен във Франция.
Подробно описание ⇨ 61.

Телефон

❓ Как мога да вдвоя моя телефон със система Инфотейнмънт?

❗ За стиковане на телефон, натиснете , изберете **Настр. телефон** и след това **Bluetooth**. Изберете **Стиковане на устройство** и следвайте инструкциите на система Инфотейнмънт и вашия мобилен телефон. Уверете се, че сте активирали Bluetooth. Подробно описание ⇨ 72.

❓ Как мога да имам достъп до телефонния си указател или списъците със скорошни обаждания посредством система Инфотейнмънт?

❗ В зависимост от телефона, трябва да разрешите достъп до съответните данни в настройките на вашия мобилен телефон. Като правило, изтеглянето на телефонния указател и списъка със скорошни обаждания не се поддържа от всички видове мобилни телефони.

Подробно описание ⇨ 72.

❓ Въпреки, че е разрешен достъп до моя телефонен указател, не всички контакти са достъпни през система Инфотейнмънт. **Защо е така?**

❗ В зависимост от телефона, запамените в SIM картата контакти не могат да бъдат прочетени от система Инфотейнмънт.

Подробно описание ⇨ 72.

Навигация

❓ Как мога да превключвам между общо време на движение или оставащо време за движение и общо разстояние или частично разстояние?

❗ Когато приложението за навигация е активно, натиснете многофункционалния бутон, за да се изведе **Навигационно меню**. Изберете **Превкл. време/крайна цел** и регулирайте настройката според желанието.

Подробно описание ⇨ 42.

❓ При натискане на **DEST/NAV**, могат да се извеждат различни менюта. **Защо е така?**

❗ Ако воденето по маршрута е активно, приложението за крайна цел се показва на дисплея, за да изберете цел.

Подробно описание ⇨ 46.

Ако воденето по маршрута не е активирано, се показва **Меню Маршрут**.

Подробно описание ⇨ 55.

Аудио

❓ При възпроизвеждане на медийни файлове от устройство, свързано чрез Bluetooth, заглавието на песента и името на изпълнителя не се показват в система Инфотейнмънт и функцията за преглед на медийните файлове не е достъпна. **Защо е така?**

❗ При свързване на устройство чрез Bluetooth, поради поддържания Bluetooth протокол са достъпни само ограничен брой функции.

Подробно описание ⇨ 37.

② Система Инфотейнмънт не разполага с бутон за тона на лицевия панел. Как мога да променя настройките на тона?

① Настройките на тона са достъпни чрез **Начална страница**. Натиснете  и след това изберете **Още**, за да се покаже втория **Начална страница**. За достъп до менюто с настройки на тона, изберете **Тон**.

Подробно описание ⇨ 20.

Азбучен указател

А

Аварийно обаждане.....	74
Автоматична сила на звука.....	21
Адресна книга.....	46
Активиране на аудио от USB.....	37
Активиране на музика през Bluetooth.....	37
Активиране на навигационната система.....	42
Активиране на радиото.....	25
Активиране на Система Инфотейнмънт.....	15
Активиране на снимка от USB... ..	38
Активиране на телефонния портал.....	74
Активиране на AUX.....	37
Активиране на CD плейъра.....	33
Аудио файлове.....	35

Б

Баланс.....	20
Бутон BACK.....	17

В

Високи честоти.....	20
Включване на система Инфотейнмънт.....	15
Водене	55
Водене по маршрут.....	55
Въвеждане на пътна цел	46
Възпроизвеждане на аудио.....	37

Г

Гласово разпознаване.....	61
---------------------------	----

Д

Дата.....	22
Дисплей.....	22
Домашен адрес.....	46

Е

Език.....	22
Еквалайзер.....	20
Елементи на управлението	
Волан.....	8
Система Инфотейнмънт.....	8

З

Заглушаване на звука.....	15
Защита от кражба	7

И

Избор на вълнов обхват.....	25
Използване на приложения.....	39

К

Карти.....	42
Клавиатура.....	46

М

Максимална сила на звука при включване.....	21
Многофункционален бутон.....	17

Мобилни телефони и радио оборудване (СВ)	79
Музика през Bluetooth.....	35

Н

Навигационна система.....	41
Навигация	
Адресна книга.....	46
Водене по маршрут.....	55
Въвеждане на пътна цел.....	46
Гласови съобщения.....	55
Дисплей на картата.....	42
Домашен адрес.....	46
Клавиатура.....	46
Координати.....	46
Манипулиране на картата.....	42
Общи настройки.....	42
Опции на маршрут.....	55
Предпочитани маршрути.....	46
Предупреждения при водене.....	55
Проследяване на маршрут.....	55
Пътни инциденти.....	55
Пътуване с междинни етапи... ..	46
Симулация на маршрут.....	42
Скорошни крайни цели.....	46
Списък със завои.....	55
Текущо местоположение.....	42
TMC станции.....	55
Хлебни трохи.....	55
POI.....	46

Настройки на силата на звука... ..	21
Настройки на тона.....	20
Начална страница.....	17, 22
Ниски честоти.....	20

О

Обща информация 32, 35, 41, 61, 71	
Музика през Bluetooth.....	35
Навигация.....	41
Радио.....	25
Система Инфотейнмънт.....	6
Телефонен портал.....	71
AUX.....	35
CD.....	32
USB.....	35
Общ преглед на гласови команди.....	66
Основни операции.....	17

П

Показване на снимки.....	38
Преглед на елементите на управлението.....	8
Приложения.....	39
Програма за пътната обстановка.....	28
Пътни инциденти.....	55
Пътуване с междинни етапи.....	46

Р

Работа.....	74
Работа с менюто.....	17
Работа със системата	
Меню.....	17
Музика през Bluetooth.....	37
Навигационна система.....	42
Радио.....	25
Система Инфотейнмънт.....	15
Телефон.....	74
AUX.....	37
CD.....	33
USB.....	37, 38
Радио	
Включване на станции.....	27
Запаметяване на станции.....	27
Избор на вълнов обхват.....	25
Меню с RDS опции.....	28
Програма за пътната обстановка.....	28
Радиоинформационна система (RDS).....	28
Регионални.....	28
Списък с категории.....	25
Списък със станции.....	25
Списъци на предпочитани станции.....	27
Списъци с автоматично запаметени станции.....	27
Търсене на станции.....	25

Цифрово аудио излъчване.....	30
DAB.....	30
DAB съобщения.....	30
RDS.....	28
TP.....	28
Радиоинформационна система (RDS)	28
Разпознаване на речта.....	61
Райониране.....	28
Регулатор за сила на звука.....	20
С	
Свързване чрез Bluetooth.....	72
Сдвояване.....	72
Сила на звука	
Автоматична сила на звука....	21
Максимална сила на звука при включване.....	21
Сила на звука на аудио съобщения.....	21
Сила на звука на навигацията	21
Сила на звука на предупредителния звуков сигнал.....	21
Сила на звука на съобщения за пътната обстановка.....	21
Функция за изключване на звуча.....	15
Сила на звука на аудио съобщения.....	21

Сила на звука на навигацията... 21	21
Сила на звука на предупредителния звуков сигнал.....	21
Сила на звука на ТА.....	21
Симулация на маршрут.....	42
Системни настройки.....	22
Дисплей.....	22
Език.....	22
Начална страница.....	22
Софтуер.....	22
Час и дата.....	22
Смартфон.....	39
Снимки.....	38
Софтуерна актуализация.....	22
Списък с категории.....	25
Списък със завои.....	55
Списък със станции.....	25
Списъци на предпочитани станции.....	27
Включване на станции.....	27
Запомняване на станции.....	27
Списъци с автоматично запомнени станции.....	27
Включване на станции.....	27
Запомняване на станции.....	27
Среден обхват.....	20
Съобщения.....	17

Т

Табло за управление на система Инфотеймънт.....	8
Текстови съобщения.....	78
Телефон	
Конферентен разговор.....	74
Свързване с Bluetooth.....	72
Скорошни повиквания.....	74
Спешни повиквания.....	74
Текстови съобщения.....	78
Телефонен указател.....	74
Функции по време на телефонно обаждане.....	74
Bluetooth.....	71
Телефонен указател.....	46, 74
Телефонно повикване Инициране.....	74
Приемане.....	74
Точно време.....	22
Търсене на станции.....	25

У

Употреба.....	15, 25, 33, 42, 62
Музика през Bluetooth.....	37
Навигационна система.....	42
Система Инфотеймънт.....	15
Телефон.....	74
AUX.....	37
CD.....	33
USB.....	37, 38

Ф		Р	
Фабрични настройки.....	22	POI.....	46
Файлове със снимки.....	35	Т	
Файлови формати.....	32	ТА.....	28
Аудио файлове.....	35	TMC.....	55
Файлове със снимки.....	35	TP.....	28
Формат на време.....	22	U	
Х		USB.....	35
Хлебни трохи.....	55		
Ц			
Цифрово аудио излъчване.....	30		
Ч			
Често задавани въпроси.....	81		
А			
AUX.....	35		
С			
CD плейър.....	32		
D			
DAB.....	30		
E			
EQ.....	20		
G			
Gracenote.....	35		

CD 400plus (1)/400/300

Въведение	90
Радио	108
CD плейър	119
Вход AUX	123
USB порт	124
Разпознаване на реч	126
Телефон	133
Азбучен указател	146

Въведение

Обща информация	90
Защита от кражба	91
Преглед на елементите на управлението	92
Употреба	99
Основни операции	100
Настройки на тона	104
Настройки на силата на звука .	106

Обща информация

Системата Инфотейнмънт ви предлага най-съвременните достижения в областта на информационно-развлекателните системи за автомобили.

За вълновите обхвати AM, FM и DAB, радиото разполага с памет за дванадесет автоматично запаметени станции. Освен това, различни станции могат да бъдат запаметени ръчно (независимо от вълновия обхват).

Вградения аудио плеър ще ви забавлява с аудио компактдискове и компактдискове с MP3/WMA CD.

Освен това, като допълнителни аудиоизточници можете да свържете към системата Инфотейнмънт външни устройства за съхранение на данни - напр. iPod, MP3 плейър или USB устройство.

Цифровият звуков процесор ви предлага няколко предварително нагласени режима на звучене (еквалайзер) за оптимизиране на звука.

Опционално, Система Инфотейнмънт може да се управлява чрез контролите на волана или чрез системата за гласово разпознаване.

Освен това системата Инфотейнмънт може да бъде оборудвана и с портал за мобилен телефон.

Добре обмисленият дизайн на елементите на управлението, ясните менюта и големият многофункционален бутон позволяват лесното и интуитивно ползване на системата.

Съобщение

Това ръководство описва всички опции и функции, достъпни в различните варианти на система Инфотейнмънт. Някои описания, включително тези за функциите на дисплея и менютата, може да не се отнасят за вашия автомобил, поради различия в модела, спецификацията, специалното оборудване или аксесоари.

Дисплей

CD 400plus се предлага в два варианта - разликата е в дисплея. Първият вариант има следния дисплей.

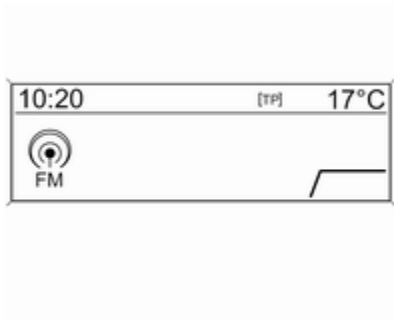

Важна информация относно употребата и пътната безопасност

Предупреждение

Системата Инфотеймънт трябва да се използва така, че по всяко време да можете да карате безопасно автомобила

си. Ако сте несигурни, спрете автомобила и ползвайте системата Инфотеймънт, докато автомобилът е спрял.

Радиоприемане

Радиоприемането може да бъде смутено от статично електричество, шум, изкривяване или загуба на приемането поради:

- промяна на разстоянието до радиопредавателя
- смесването на станции поради отражение
- засенчване

Защита от кражба

Системата Инфотеймънт е снабдена с електронна защитна система с цел предпазване от кражба.

По тази причина системата Инфотеймънт работи само във Вашия автомобил и не представлява ценност за крадците.

Преглед на елементите на управлението

CD 400 / CD 400plus

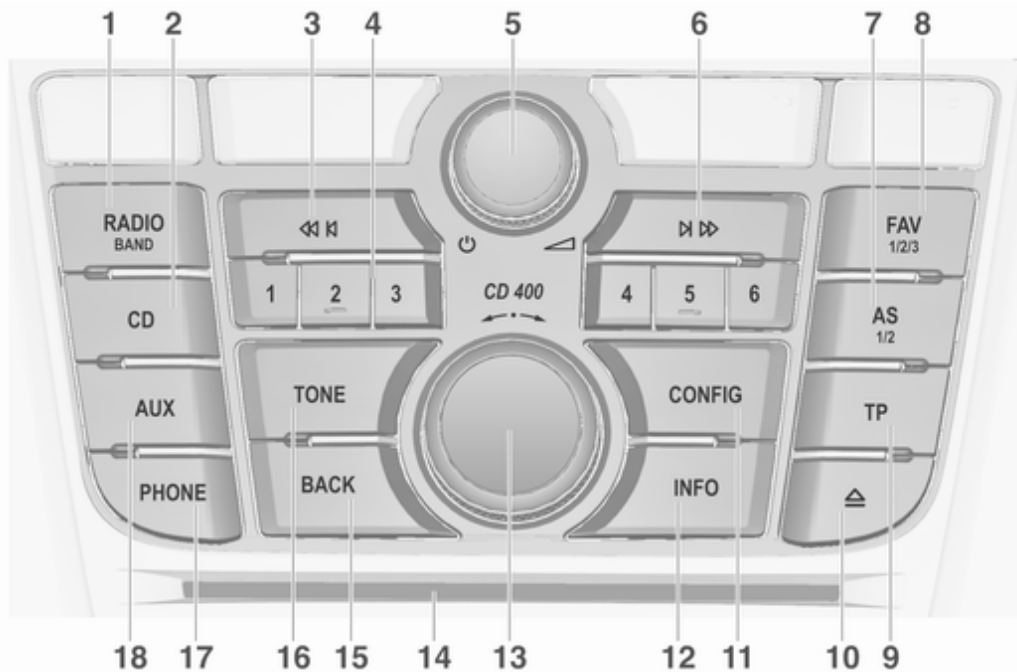

<p>1 RADIO 108</p> <p>Включва радиото или сменя вълнов обхват 108</p> <p>2 CD 123</p> <p>Стартиране на CD/MP3/WMA възпроизвеждане 123</p> <p>3 Търсене назад 108</p> <p>Радио: търсене назад 108</p> <p>CD/MP3/WMA: прескача запис назад 120</p> <p>4 Бутони за радиостанции с номера 1...6 109</p> <p>Продължително натискане: запаметяване на станция . 109</p> <p>Кратко натискане: избор на станция 109</p> <p>5 ϕ 99</p> <p>Натискане: включване/изключване 99</p> <p>Система Инфотеймънт 99</p> <p>Завъртане: регулиране на силата на звука 99</p>	<p>6 Търсене напред 108</p> <p>Радио: търсене напред 108</p> <p>CD/MP3/WMA: прескача запис напред 120</p> <p>7 AS 1/2 109</p> <p>Нива на паметта за автоматично запаметяване (предварително нагласени радиостанции) . 109</p> <p>Кратко натискане: избира списък за автоматично запаметяване 109</p> <p>Продължително натискане: автоматично запаметяване на станция . 109</p> <p>8 FAV 1/2/3 110</p> <p>Списък на предпочитаните станции (предварително нагласени радиостанции) . 110</p>	<p>9 TP 114</p> <p>Активира и деактивира функцията на радиото за пътната обстановка 114</p> <p>Ако системата Инфотеймънт е изключена: показва точно време и дата 114</p> <p>10 Изваждане на CD 120</p> <p>11 CONFIG 106</p> <p>Отваря менюто за настройките 106</p> <p>12 INFO 92</p> <p>Радио: информация за текущо възпроизвежданите станции 108</p> <p>CD/MP3/WMA: информация за текущо поставеният CD 120</p>
---	---	---

13	Многофункционален бутон	100
	Завъртане: маркира опции на менюто или наглася числени стойности	100
	Натискане: избира/активира маркираната опция; потвърждава нагласената стойност; включва/изключва функция	100
14	CD слот	120
15	BACK	100
	Меню: едно ниво назад	100
	Въвеждане на данни: изтрива последния знак или цяла въведена информация	100
16	TONE	104
	Настройки на звука	104
17	PHONE	133
	Отваря основното меню на телефона	140
	Активира заглушаването на звука	99
18	AUX	123
	Сменя звукоизточник	123

CD 300

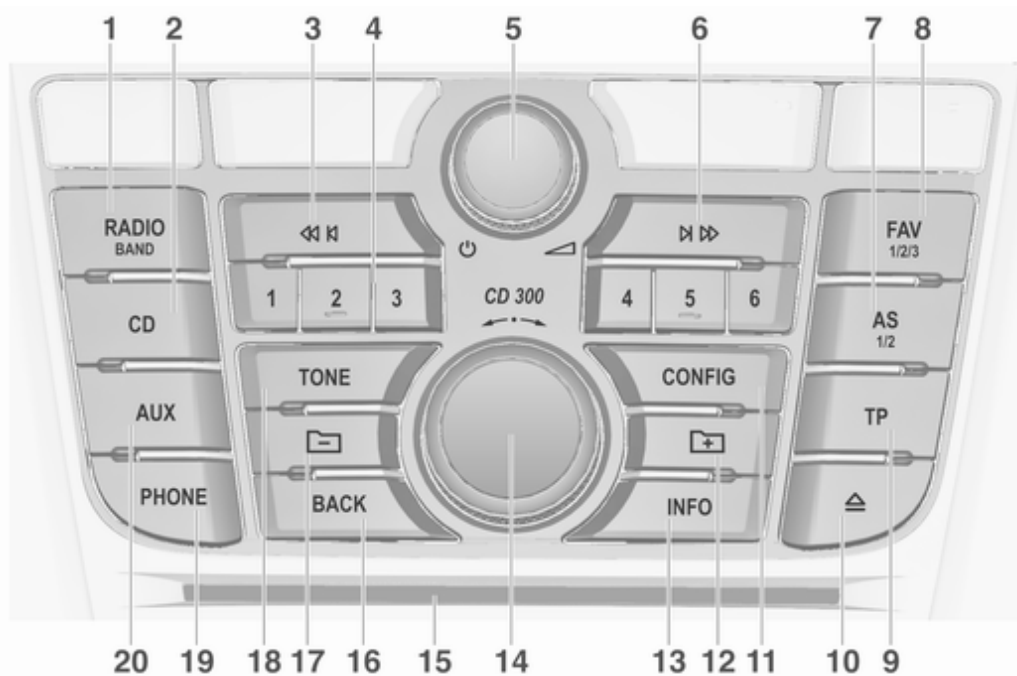

- | | | |
|--|---|---|
| <p>1 RADIO 108</p> <p>Включва радиото или сменя вълнов обхват 108</p> <p>2 CD 123</p> <p>Стартиране на CD/MP3/WMA възпроизвеждане 123</p> <p>3 Търсене назад 108</p> <p>Радио: търсене назад 108</p> <p>CD/MP3/WMA: прескача запис назад 120</p> <p>4 Бутони за радиостанции с номера 1...6 109</p> <p>Продължително натискане: запаметяване на станция . 109</p> <p>Кратко натискане: избор на станция 109</p> <p>5 ϕ 99</p> <p>Натискане: включване/изключване на системата Инфотейнмънт 99</p> <p>Завъртане: регулиране на силата на звука 99</p> | <p>6 Търсене напред 108</p> <p>Радио: търсене напред 108</p> <p>CD/MP3/WMA: прескача запис напред 120</p> <p>7 AS 1/2 109</p> <p>Нива на паметта за автоматично запаметяване (предварително нагласени радиостанции) . 109</p> <p>Кратко натискане: избира списък за автоматично запаметяване 109</p> <p>Продължително натискане: автоматично запаметяване на станция . 109</p> <p>8 FAV 1/2/3 110</p> <p>Списък на предпочитаните станции (предварително нагласени радиостанции) . 110</p> | <p>9 TP 114</p> <p>Активира и деактивира функцията на радиото за пътната обстановка 114</p> <p>Ако системата Инфотейнмънт е изключена: показва точно време и дата 114</p> <p>10 Изваждане на CD 120</p> <p>11 CONFIG 106</p> <p>Отваря менюто за настройките 106</p> <p>12 MP3: по-ниско ниво на папка 120</p> <p>13 INFO 92</p> <p>Радио: информация за текущо възпроизвежданите станции 108</p> <p>CD/MP3/WMA: информация за текущо поставеният CD 120</p> |
|--|---|---|

14	Многофункционален бутон	100
	Завъртане: маркира опции на менюто или наглася числени стойности	100
	Натискане: избира/активира маркираната опция; потвърждава нагласената стойност; включва/изключва функция	100
15	CD слот	120
16	BACK	100
	Меню: едно ниво назад	100
	Въвеждане на данни: изтрива последния знак или цяла въведена информация	100
17	MP3: по-високо ниво на папка	120
18	TONE	104
	Настройки на звука	104

19	PHONE	133
	Отваря основното меню на телефона	140
	Активира заглушаването на звука	99
20	AUX	123
	Сменя звукоизточник	123

Дистанционно аудио управление от волана

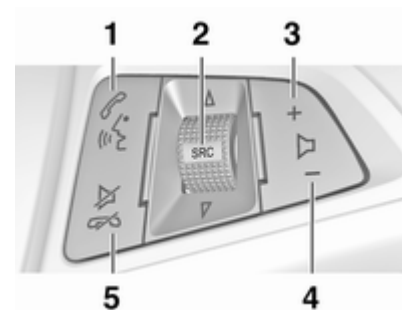

1

Кратко натискане: приемане на телефонно повикване

или набиране на номер от списъка на повикванията

или активиране на разпознаването на речта ..

Продължително натискане: показва списъка на повикванията .. 140	При активен телефонен портал и отворен списък с повиквания (виж позиция 1): завъртете нагоре/надолу, за да изберете следващия/ предишния запис в списъка с повиквания 140	или активира/ деактивира заглушаването на звука 99
или деактивиране на разпознаването на речта .. 126	При активен телефон и изчакващи повиквания: завъртете нагоре/ надолу, за да превключите между отделните повиквания 140	или деактивиране на разпознаването на речта .. 126
2 SRC (Източник) 99	3 + Увеличава силата на звука 99	
Натискане: избира звукоизточник 99	4 – Намалява силата на звука . 99	
При активирано радио: завъртете нагоре/ надолу, за да изберете следващата/ предходната радиостанция 108	5  Кратко натискане: приключва/отказва повикване 140	
При активиран CD плейър: завъртете нагоре/надолу, за да изберете следващия/ предходния CD/MP3/ WMA запис 120	или затваря списъка на повикванията 140	

Употреба

Елементи на управлението

Системата Инфотейнмънт се управлява посредством функционални бутони, многофункционални бутони, както и менютата, които се показват на дисплея.

Въвеждането на данни може да се извърши и чрез:

- централния управляващ блок в арматурното табло ⇨ 92
- органите за управление върху волана ⇨ 92
- системата за разпознаване на речта ⇨ 126

Включване и изключване на системата Инфотейнмънт

Натиснете за кратко \odot . След включване на системата Инфотейнмънт, се активира последно избраният източник.

Автоматично изключване

Ако системата Инфотейнмънт е била включена посредством натискане на \odot , когато запалването е било изключено, тя ще се изключи автоматично отново след 10 минути.

Настройка на силата на звука

Завъртане \odot . Текущата настройка се показва на дисплея.

При включване на системата Инфотейнмънт автоматично се наглася последно настроената сила на звука, ако тази сила на звука е по-малка от максималната сила на звука при включване.

Следните настройки могат да се извършат поотделно:

- максималната сила на звука при включване ⇨ 106
- силата на звука на съобщенията за пътната обстановка ⇨ 106

Компенсация на силата на звука в зависимост от скоростта

При активиране на компенсацията на силата на звука в зависимост от скоростта ⇨ 106, силата на звука се адаптира автоматично за да компенсира уличния шум и шума от въздушното съпротивление по време на движение.

Заглушаване на звука

Натиснете **PHONE** (при наличен телефонен портал: задръжте го натиснат за няколко секунди) за да заглушите звука на аудио източниците.

За да отмените заглушаването на звука отново: завъртете \odot или натиснете отново **PHONE** (при наличен телефонен портал: задръжте го натиснат за няколко секунди).

Ограничение на силата на звука при високи температури

При много висока температура във вътрешността на автомобила системата Инфотейнмънт ограничава максималната сила на

звуча, която може да се настрои. Ако е необходимо, силата на звука се намалява автоматично.

Начини на управление

Радио

Натиснете **RADIO**, за да отворите основното меню на радиото или за да превключите между различни вълнови обхвати.

Натиснете многофункционалния бутон за да отворите подменю с опции за избор на станция.

Подробно описание на функциите на радиото ↪ 108.

Звукоизточници

Натиснете **CD** или **AUX**, за да отворите менютата за CD, USB, iPod или AUX или за да превключвате между тези менюта.

Натиснете многофункционалния бутон за да отворите подменю с опции за избор на запис.

Подробно описание на:

- функциите на CD плейъра ↪ 120
- функциите на входа AUX ↪ 123
- функциите на USB порта ↪ 124

Телефон

Натиснете **PHONE**, за да отворите менюто на телефона.

Натиснете многофункционалния бутон за да отворите подменю с опции за въвеждане или избор на номера.

Подробно описание на функциите на портала за мобилен телефон ↪ 133.

Основни операции

Многофункционален бутон

Многофункционалният бутон е централният контролен елемент за менютата.

Завъртете многофункционалния бутон:

- CD 400 / CD 400plus: за да маркирате опция от меню
- CD 300: за да изведете на дисплея опция на менюто
- за да зададете числена стойност

Натиснете многофункционалния бутон:

- CD 400 / CD 400plus: за да изберете или активирате маркираната опция
- CD 300: за да изберете или активирате изведената опция
- за да потвърдите нагласената стойност
- за да включите/изключите системна функция

Бутон BACK

Натиснете за кратко **BACK**:

- за да излезете от дадено меню
- за да се върнете от подменю към следващото, по-високо ниво на менюто
- за да изтриете последния знак в поредица от знаци

Натиснете и задръжте **BACK** за няколко секунди, за да изтриете цялата въведена информация.

Примери за работа с меню

CD 400 / CD 400plus

Избор на опция

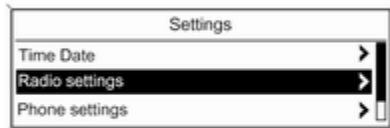

Завъртете многофункционалния бутон за да преместите курсора (= цветен фон) на желаната опция.

Натиснете многофункционалния бутон за да изберете маркираната опция.

Подменюта

Стрелката в десния край на менюто означава, че след избирането на опцията ще се отвори подменю с други опции.

Активиране на настройка

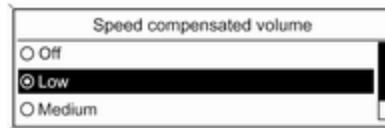

Завъртете многофункционалния бутон за да маркирате желаната настройка.

Натиснете многофункционалния бутон за да активирате настройката.

Нагласяне на стойност



Завъртете многофункционалния бутон за да промените текущата стойност на настройката.

Натиснете многофункционалния бутон за да потвърдите нагласената стойност.

Включване или изключване на функция

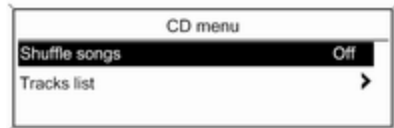

Завъртете многофункционалния бутон за да маркирате функцията, която трябва да бъде включена или изключена.

Натиснете многофункционалния бутон за да превключите между настройките **On (Включване)** и **Off (Изключване)**.

Въвеждане на поредица от знаци

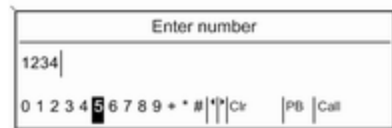

За да въведете поредица от знаци, напр. телефонни номера:

Завъртете многофункционалния бутон за да изберете желанния знак.

Натиснете многофункционалния бутон за да потвърдите избора на знак.

За да изтриете последния знак в поредица от знаци, натиснете **BACK**.

CD 300

Елементи на менюто и символи



Стрелките, сочещи нагоре и надолу **1**, означават: висшето ниво на менюто е активно. В активното меню са достъпни допълнителни опции.

Завъртете многофункционалния бутон за да изведете другите опции в активното меню.

Пречупената стрелка **2** означава: има подменю с допълнителни опции.

Натиснете многофункционалния бутон, за да изберете изведената опция и отворите съответното подменю.

Стрелката сочи надясно 3 означава: първото ниво на подменюто е активно (две стрелки = второто ниво на подменюто е активно).

Стрелката сочи надолу 4 означава: в активното подменю са достъпни допълнителни опции.

Активиране на настройка

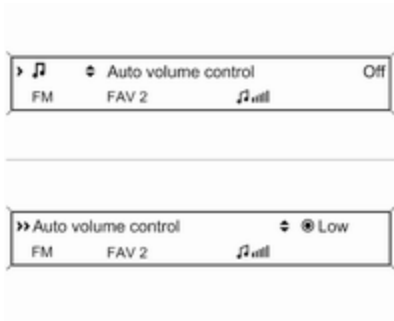

Натиснете многофункционалния бутон за да отворите менюто на съответните настройки.

Завъртете многофункционалния бутон за да изведете желаната настройка.

Натиснете многофункционалния бутон за да активирате настройката.

Нагласяне на стойност

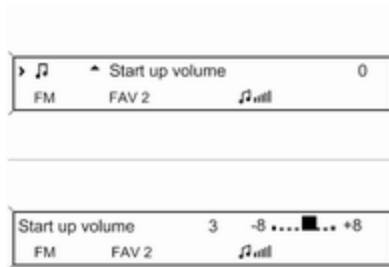

Натиснете многофункционалния бутон за да отворите менюто на съответните настройки.

Завъртете многофункционалния бутон за да промените текущата стойност на настройката.

Натиснете многофункционалния бутон за да потвърдите нагласената стойност.

Включване или изключване на функция

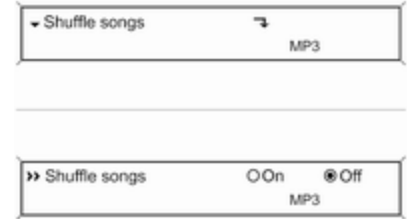

Натиснете многофункционалния бутон за да отворите менюто на съответните настройки.

Завъртете многофункционалния бутон за да маркирате настройката **On (Включване)** или **Off (Изключване)**.

Натиснете многофункционалния бутон за да потвърдите маркираната настройка.

Въвеждане на поредица от знаци

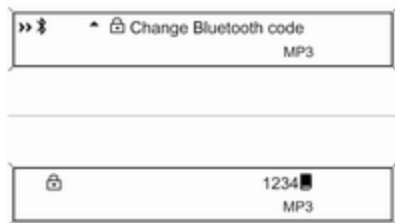

Натиснете многофункционалния бутон за да отворите менюто на съответните настройки.

Завъртете многофункционалния бутон за да промените знака на текущата позиция на курсора.

Натиснете многофункционалния бутон, за да потвърдите показания знак.

За да изтриете последния знак в поредица от знаци, натиснете **BACK**.

Настройки на тона

В менюто за настройките на звука, характеристиките на звука могат да се нагласят за всеки вълнов обхват и всеки звукоизточник.

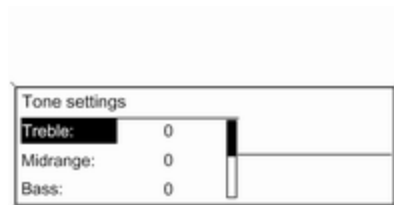

Натиснете **TONE** за да отворите менюто на звука.

Нагласяне на ниски, средни и високи честоти

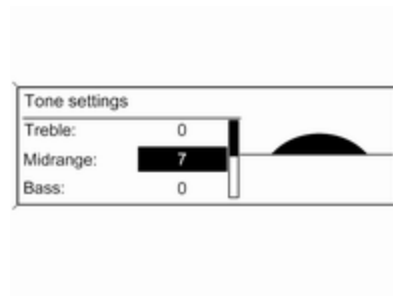

Изберете **Bass: (Ниски честоти:)**, **Midrange: (Средни честоти:)** или **Treble: (Високи честоти:)**.

Нагласете желаната стойност за избраната опция.

Регулиране на разпределението на силата на звука отпред - отзад

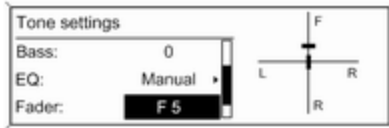

Изберете **Fader**: (Разпределение силата на звука отпред-отзад:).
Нагласете желаната стойност.

Регулиране на разпределението на силата на звука вдясно - вляво

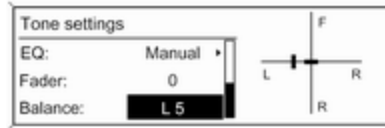

Изберете **Balance**: (Баланс - разпределение силата на звука отляво-отдясно:).
Нагласете желаната стойност.

Нагласяне на индивидуална настройка на "0"

Изберете желаната опция и задръжте натиснат многофункционалния бутон за няколко секунди.

Нагласяне на всички настройки на "0" или "Off" (Изключено)

Натиснете и задръжте TONE за няколко секунди.

Оптимизиране на звученето за различните стилове музика

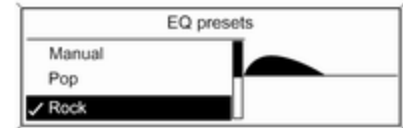

Изберете **EQ**: (Еквалайзер):

Показаните опции предлагат предварително нагласени оптимизирани ниски, средни и високи честоти за съответния стил музика.

Изберете желаната опция.

Настройки на силата на звука

Maximum startup volume
(Максимална сила на звука при включване)

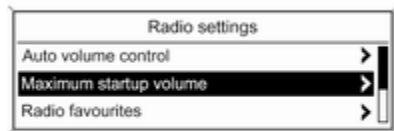

Натиснете **CONFIG**, за да отворите менюто за системни настройки.

CD 400 / CD 400plus: изберете **Radio settings** (Настройки на радиото) и след това **Maximum startup volume** (Максимална сила на звука при включване).

CD 300: изберете **Audio settings** (Аудио настройки), а след това **Start up volume** (Сила на звука при включване).

Нагласете желаната стойност.

Speed compensated volume
(Компенсация на звука в зависимост от скоростта)

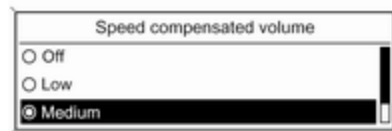

Натиснете **CONFIG**, за да отворите менюто за системни настройки.

CD 400 / CD 400plus: изберете **Radio settings** (Настройки на радиото) и след това **Auto volume control** (Автоматичен контрол на силата на звука).

CD 300: изберете **Audio settings** (Аудио настройки), а след това **Auto volume control** (Автоматичен контрол на силата на звука).

Компенсацията на силата на звука в зависимост от скоростта на автомобила може да се деактивира или степента на адаптация на силата на звука може да се избере в показаното меню.

Изберете желаната опция.

Сила на звука на съобщенията за пътната обстановка (ТА)

Силата на звука на съобщенията за пътната обстановка може да бъде увеличена или намалена пропорционално на нормалната сила на звука.

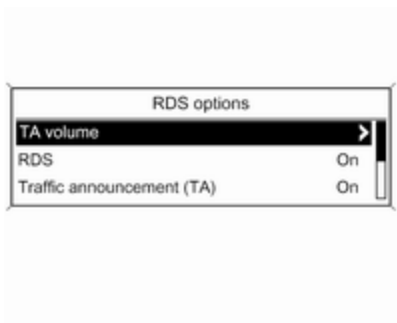

Натиснете **CONFIG**, за да отворите менюто за системни настройки.

CD 400 / CD 400plus: изберете **Radio settings (Настройки на радиото)**, **RDS options (RDS опции)** и **TA volume (Сила на звука на пътните съобщения)**.

CD 300: изберете **Audio settings (Аудио настройки)**, **RDS options (RDS опции)** и **TA volume (Сила на звука на пътните съобщения)**.

Нагласете желаната стойност за увеличаване или намаляване на силата на звука.

Радио

Употреба	108
Търсене на станции	108
Списъци с автоматично запазени станции	109
Списъци на предпочитани станции	110
Менюта на вълновите обхвати	111
Радиоинформационна система (RDS)	114
Цифрово аудио излъчване	116

Употреба

Включване на радиото

Натиснете **RADIO**, за да отворите основното меню на радиото.

Включва се последно слушаната станция.

Избор на вълнов обхват

Натиснете еднократно или неколкократно **RADIO**, за да изберете желаня вълнов обхват.

Включва се последно слушаната станция в този вълнов обхват.

Търсене на станции

Автоматично търсене на станции

Натиснете за кратко «**K** или **M**», за да превключите на следващата станция в паметта за станции.

Ръчно търсене на станции

Натиснете за няколко секунди «**K** или **M**», за да започне търсене на следващата станция, която може да бъде приета в текущия вълнов обхват.

Когато търсената честота се намери, станцията се включва автоматично.

Съобщение

Ръчно търсене на станции: Ако радиото не намери станция, то превключва автоматично на по-чувствително ниво на търсене. Ако и тогава не намери станция, то се настройва на последно активната честота.

Съобщение

Вълнов обхват FM: когато RDS функцията е активирана, се търсят само RDS станции ↻ 114, а когато е включена функцията за пътната обстановка (TP), се търсят само станции за пътната обстановка ↻ 114.

Ръчна настройка на станция

Вълнов обхват AM

Завъртете многофункционалния бутон и нагласете оптималната честота на приемане на изскачащия дисплей за честотата.

Вълнов обхват DAB

Натиснете многофункционалния бутон за да отворите DAB менюто и изберете **DAB manual tuning (Ръчно настройване на DAB)**.

Завъртете многофункционалния бутон и нагласете необходимата честота на приемане на изскачащия дисплей за честотата.

Списъци с автоматично запаметени станции

Станциите, които могат да бъдат приемани най-добре в дадения вълнов обхват, се търсят и запамяват автоматично посредством функцията за автоматично запамяване.

AS-Stations		FM AS1
1	FM 89.0	2 FM 92.1
3	FM 93.8	4 FM 95.6
5	FM 95.9	6 FM 97.2

Съобщение

Текущо приеманата станция се маркира с .

Всеки вълнов обхват има 2 списъка с автоматично запаметени станции (**AS 1, AS 2**), във всеки от които могат да се запамят 6 станции.

Автоматично запамяване на станции

Натиснете и задръжте **AS**, докато се появи съобщение за автоматично запамяване. Дванадесетте станции с най-силно излъчване в текущия вълнов

обхват ще се запамят в двата списъка за автоматично запамяване.

За да прекъснете процедурата за автоматично запамяване натиснете многофункционалния бутон.

Ръчно запамяване на станции

Станциите могат да се запамяват и ръчно в списъците за автоматично запамяване.

Настройте станцията, която желаете да се запамети.

Натиснете за кратко **AS**, за да отворите списък с автоматично запаметени станции или за да превключите на друг списък с автоматично запаметени станции.

Запамеяване на станция на дадена позиция в списъка: задръжте натиснат съответния бутон от 1 до 6 за станцията докато не се изпише потвърдително съобщение.

Съобщение

Ръчно запаметените станции се заместват от нови при автоматично запамяване на станции.

Включване на станция

Натиснете за кратко **AS**, за да отворите списък с автоматично запаметени станции или за да превключите на друг списък с автоматично запаметени станции.

За кратко натиснете един от бутоните от 1 до 6, за да включите станцията отговаряща на бутона.

Списъци на предпочитани станции

Станции от всички вълнови обхвати могат да се запамят ръчно в списъците на предпочитаните станции.

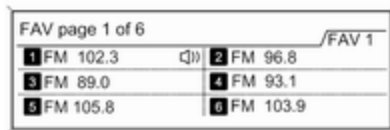

Във всеки списък могат да се запамят по 6 предпочитани станции.

Броят на наличните списъци на предпочитани станции може да се конфигурира (вижте по-долу).

Съобщение

Текущо приеманата станция се маркира с **!**.

Запаметяване на станция

Настройте станцията, която желаете да се запамети.

Натиснете за кратко **FAV** за да отворите списък с предпочитани станции или за да превключите на друг списък с предпочитани станции.

Запаметяване на станция на дадена позиция в списъка: задръжте натиснат съответния бутон от 1 до 6 за станцията докато не се изпише потвърдително съобщение.

Включване на станция

Натиснете за кратко **FAV** за да отворите списък с предпочитани станции или за да превключите на друг списък с предпочитани станции.

За кратко натиснете един от бутоните от 1 до 6, за да отворите станцията отговаряща на бутона.

Задаване броя на списъците с предпочитани станции

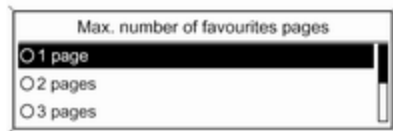

Натиснете **CONFIG**.

Изберете **Radio settings (Настройки на радиото)** и след това **Radio favourites (Предпочитани радиостанции)**.

Изберете желаня брой на достъпни списъци с предпочитани станции.

Менюта на вълновите обхвати

Алтернативни възможности за избор на станции се предлагат чрез специалните менюта за съответния вълнов обхват.

При активно основно меню на радиото, натиснете многофункционалния бутон за да отворите менюто на съответния вълнов обхват.

Съобщение

Следните специфични за FM дисплеи са показани като примери.

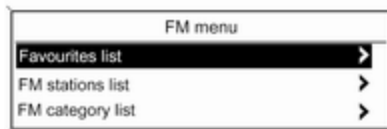

Favourites list (Списък на предпочитани радиостанции)

Изберете **Favourites list (Списък на предпочитани радиостанции)**. Извеждат се всички всички станции запаметени в списъците с предпочитани станции.

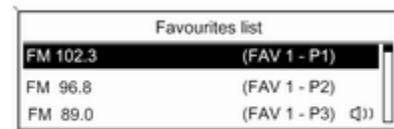

Изберете желаната станция.

Съобщение

Текущо приеманата станция се маркира с .

Списъци със станции

Вълнов обхват AM / FM

Изберете **AM stations list** (Списък на AM станции) или **FM stations list** (Списък на FM станции).

Всички AM/FM станции, които могат да бъдат приети в текущата приемателна зона се показват на дисплея.

Вълнов обхват DAB

Завъртете многофункционалния бутон.

Всички DAB станции ⇨ 116, които могат да бъдат приети в текущата приемателна зона се показват на дисплея.

Съобщение

Ако преди това не е бил създаден списък със станции, системата Инфотейнмънт извършва автоматично търсене на станции.



Изберете желаната станция.

Съобщение

Текущо приеманата станция се маркира с 📻).

Обновяване на списъците със станции

Ако станциите запаметени в списъка за даден вълнов обхват вече не могат да се приемат:

Изберете съответната команда за да обновите списъка със станции.

CD 400plus: Двойният тунер на системата Инфотейнмънт постоянно обновява списъците с FM станции на заден план. Не е необходимо ръчно обновяване.

Започва търсене на станции. След приключване на търсенето се включва последно слушаната станция.

За да прекъснете процедурата по търсенето натиснете многофункционалния бутон.

Съобщение

При обновяване на списъка със станции за даден вълнов обхват, се обновява и списъка с категории.

Списъци с категории

Много RDS станции ⇨ 114 излъчват код за типа на програмата (PTY), който определя типа на излъчваната програма (напр. новини). Някои станции също така сменят кода за типа на програмата в зависимост от съдържанието на излъчваната в момента програма.

Системата Инфотейнмънт запамята тези станции, сортирани по типа на програмата, в съответния списък с категории.

За да търсите даден тип програма определен от съответната станция: изберете опция от списъка с категории за дадения вълнов обхват.

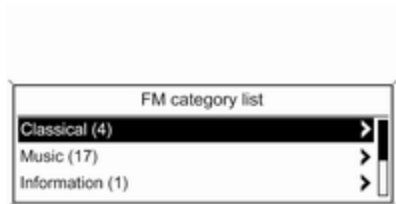

Извежда се списък на текущо достъпните програмни типове.

Изберете желаните тип програма.

CD 400 / CD 400plus: Показва се списък от станции, които излъчват програма от избрания тип.



Изберете желаната станция.

CD 300: Следващата станция от избрания тип, която може да бъде приета се търси и приема.

При обновяване на списъка със станции за дадения вълнов обхват се обновява и списъкът с категории.

Съобщение

Текущо приеманата станция се маркира с .

DAB announcements (DAB съобщения)

Освен музикални програми много от DAB станциите  116 излъчват различни категории съобщения.

Текущо приеманата DAB програма се прекъсва при пристигане на съобщение от предварително активирани категории.

Активиране на категории съобщения

Изберете **DAB announcements (DAB съобщения)** в DAB менюто.

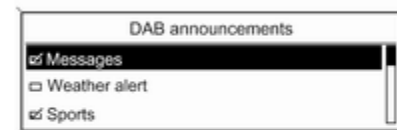

Активирайте желаните категории съобщения.

Няколко категории съобщения могат да бъдат избрани в едно и също време.

Съобщение

DAB съобщенията могат да приемат само, ако е активиран вълновият обхват DAB.

Радиоинформационна система (RDS)

Радиоинформационната система (RDS) е услуга извършвана от FM станциите, която значително облекчава намирането на желаната станция и безпроблемното ѝ приемане.



Преимущества на RDS

- На дисплея вместо честотата на станцията се появява името на програмата.
- При търсене на станции, системата Инфотейнмънт се настройва само на RDS станции.
- Системата Инфотейнмънт винаги се настройва на най-добрата честота на приемане за дадената станция посредством AF (алтернативна честота).
- В зависимост от приеманата станция системата Инфотейнмънт показва радио текст, който може да съдържа напр. информация за текущата програма.

Конфигуриране на RDS

Отваряне на менюто за конфигурация на RDS:

Натиснете **CONFIG**.

CD 400 / CD 400plus: Изберете **Radio settings (Настройки на радиото)** и след това **RDS options (RDS опции)**.

CD 300: Изберете **Audio settings (Аудио настройки)**, а след това **RDS options (RDS опции)**.

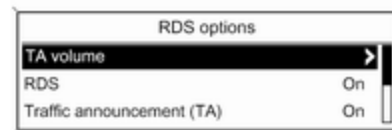

TA volume (Сила на звука на пътните съобщения)

Силата на звука на съобщенията за пътната обстановка (TA) може да се нагласи предварително ↻ 106.

Включване и изключване на RDS

Нагласете **RDS** на **On (Включване)** или **Off (Изключване)**.

Съобщение

Ако RDS се изключи, функцията ще се включи автоматично отново, когато се смени радио станцията (чрез функция за търсене или бутон с памет).

**Traffic announcement (TA)
(Съобщения за пътната
обстановка (TA))**

За да включите или изключите постоянно функцията TA:

Нагласете **Traffic announcement (TA) (Съобщения за пътната обстановка (TA))** на **On (Включване)** или **Off (Изключване)**.

**Включване и изключване на
регионализацията**

(RDS трябва да е включена за да работи регионализацията)

Понякога някои RDS станции излъчват регионално различни програми на различни честоти.

Нагласете **Regional (REG)
(Регионални (REG))** на **On (Включване)** или **Off (Изключване)**.

Ако регионализацията е включена, се избират само алтернативни честоти (AF) със същите регионални програми.

Ако регионализацията е изключена, алтернативните честоти на станциите се избират без да се вземат предвид регионалните програми.

RDS скрол текст

Някои RDS станции закриват името на програмата на дисплея за да покажат допълнителна информация.

За да предотвратите показването на допълнителна информация:

Нагласете **Text scroll freeze (Замразяване на скрол текст)** на **On (Включване)**.

Radio text (Радио текст)

Ако са активирани RDS и приемане на RDS станция, информацията за програмата, която в момента може да се приеме, както и тази за текущия музикален запис, се показват под името на програмата.

За да се покаже или скрие информацията:

Нагласете **Radio text (Радио текст)** на **On (Включване)** или **Off (Изключване)**.

**Програма за пътната
обстановка**

(TP = Програма за пътната обстановка)

Станциите за пътната обстановка са RDS станции, които излъчват новини свързани с пътната обстановка.

**Включване и изключване на
програма за пътната обстановка**

За да включите и изключите състоянието на готовност за пътни съобщения на системата Инфотеймънт:

Натиснете **TP**.

- Ако е включена функцията за пътна информация, на основното меню на радиото се появява [I].
- Приемат се само станции излъчващи програми за пътната обстановка.
- Ако текущата станция не е станция излъчваща програми за пътната обстановка, търсенето се стартира автоматично за следващата станция с програма за пътната обстановка.
- При намиране на станция с програма за пътната обстановка на основното меню на радиото се появява [TR].
- Съобщенията за пътната обстановка се излъчват с предварително нагласената за пътни съобщения сила на звука ↻ 106.
- При включена функция за пътна информация, възпроизвеждането на CD/MP3 се преустановява за времето на излъчване на пътното съобщение.

Слушане само на пътни съобщения

Включете функцията за пътна информация и напълно намалете силата на звука на системата Инфотеймънт.

Блокиране на пътни съобщения

За да блокирате пътни съобщения, напр. при възпроизвеждане на CD/MP3:

Натиснете **TR** или многофункционалния бутон, за да потвърдите съобщението за отмяна на дисплея.

Пътното съобщение се преустановява, но програмата за пътната обстановка остава включена.

EON (разширени мрежи)

С помощта на EON можете да слушате съобщения за пътната обстановка дори и ако настроената станция не излъчва своя собствена информация за пътната обстановка. Ако се нагласи такава станция, тя се извежда в черно на

дисплея както при станциите излъчващи програми за пътната обстановка **TR**.

Цифрово аудио излъчване

Цифровото аудио излъчване (DAB) е иновативна и универсална система за радиоизлъчване.

DAB станциите се обозначават с името на програмата вместо с честотата на излъчване.



Обща информация

- При DAB няколко радиопрограми (услуги) могат да се излъчват на една единствена честота (ансамбъл).
- Освен висококачествените цифрови аудио услуги, DAB може също така и да излъчва информация във връзка с програмите, както и много други данни, включително и информация във връзка с пътуването и пътната обстановка.
- Веднага щом даден DAB приемник улови сигнал изпратен от радиопредавател (дори и сигналът да е много слаб), звуковъзпроизвеждането е осигурено.
- Няма фадинг (отслабване на звука), което е типично за AM и FM радиоприемането. DAB сигналът се възпроизвежда с постоянна сила на звука.
- Ако DAB сигналът е прекалено слаб за да се интерпретира от приемника, приемането напълно се преустановява. Това може да се избегне чрез активиране на **Auto ensemble linking (Автоматично свързване на ансамбъл) и/или Auto linking DAB-FM (Автоматично свързване на DAB-FM)** в меню DAB settings (DAB настройки).
- Смушения причинени от станции намиращи се на съседни честоти (явление типично за AM и FM приемането) не се наблюдават при DAB.
- Ако DAB сигналът се отразява от естествени препятствия или сгради, качеството на DAB приемането се подобрява, докато това на AM и FM в такива случаи значително се влошава.
- Когато се активира DAB приемането, FM тунерът на система Инфотейнмънт остава активен във фонов режим и

постоянно търси за най-добре приеманите FM станции. Ако се активира TP ↻ 114, ще се обявяват трафик съобщенията на текущо най-добре приеманата FM станция. Деактивирайте TP, ако не желаете приемането на DAB да се прекъсва от съобщения за пътната обстановка, излъчвани по FM.

Конфигуриране на DAB

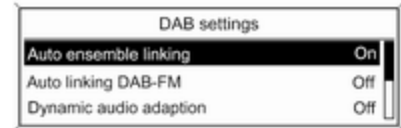

Натиснете **CONFIG**.

Изберете **Radio settings (Настройки на радиото)** и след това **DAB settings (DAB настройки)**.

В конфигурационното меню за избор са достъпни следните опции:

- **Auto ensemble linking (Автоматично свързване на ансамбъл)**: при активиране на тази функция апаратът превключва на същата услуга (програма) в друг DAB ансамбъл (честота, ако има достъпна такава), когато DAB сигналът е прекалено слаб за да може да се интерпретира от приемника.
- **Auto linking DAB-FM (Автоматично свързване на DAB-FM)**: при активиране на тази функция апаратът превключва на съответната FM станция от активната DAB услуга (ако има достъпна такава), когато DAB сигналът е прекалено слаб за да може да се интерпретира от приемника.
- **Dynamic audio adaption (Динамично адаптиране на звука)**: при активиране на тази функция динамичният обхват на DAB сигнала намалява. Това означава, че нивото на

силните звуци намалява, но това на слабите звуци остава непроменено. По този начин силата на звука на системата Инфотейнмънт може да се увеличи така, че тихите звуци да могат да се чуят без силните звуци да станат прекалено силни.

- **Frequency band (Честотен обхват)**: след избора на тази опция може да се определи кои вълнови обхвати за DAB да бъдат приемани от системата Инфотейнмънт.

CD плейър

Обща информация	119
Употреба	120

Обща информация

CD плейърът на системата Инфотеймънт може да възпроизвежда както аудио, така и MP3/WMA CD.

Важна информация относно аудио и MP3/WMA CD

Внимание

При никакви обстоятелства не поставяйте DVD-та, единични CD-та с диаметър 8 см или със специална форма в аудиоплейъра.

Не трябва да залепвате никакви етикети върху компактните дискове. Такива дискове може да се заклинят в устройството и да го повредят. Тогава ще се наложи смяна на устройството.

- Могат да се използват следните формати на CD: CD-ROM Mode 1 и Mode 2 CD-ROM XA Mode 2, Form 1 и Form 2

- Могат да се използват следните файлови формати: ISO9660 Level 1, Level 2, (Romeo, Joliet) MP3 и WMA файлове, записани в какъвто и да е формат, различен от посочените по-горе, могат да не се възпроизведат правилно и техните имена на файлове и имена на папки могат да не се показват правилно.

Съобщение

ISO 13346 не се поддържа. Може да е необходимо ръчно да се избере ISO 9660 при записване на аудио CD, напр. с Windows 7.

- Аудио CD-та със защита от запис, които не съответствуват на аудио CD стандарта, може да не могат да бъдат добре възпроизведени или въобще да не функционират.
- Записаните впоследствие CD-R-та и CD-RW-та са по-чувствителни спрямо неправилното боравене в сравнение с предварително

записаните CD-та. Правилното боравене, особено в случай на записани впоследствие CD-R-та и CD-RW-та, трябва да бъде осигурено. Виж по-долу.

- Записаните впоследствие CD-R-та и CD-RW-та може да не могат да бъдат добре възпроизведени или въобще да не функционират. В такива случаи проблемът не е в апарата.
- При дискове със смесен режим (аудио записи и компресирани файлове, напр. MP3), частта с аудио записите и тази с компресираните файлове могат да се възпроизведат поотделно.
- При смяна на CD-та внимавайте да не оставяте върху тях отпечатъци от пръсти.
- Поставете обратно CD-тата в тяхната опаковка веднага след изваждането им от CD плейъра, за да ги предпазите от повреда и замърсяване.

- Нечистотиите и течностите върху CD-то могат да замърсят лещите на CD плейъра, намиращи се в устройството и да причинят повреда.
- Пазете CD-тата от топлина и пряка слънчева светлина.
- За данни записани върху MP3/WMA CD се отнасят следните ограничения:

Брой на записите:
максимум 999.

Брой на папките:
максимум 255.

Дълбочина на структурата на папките: максимум 64 нива (препоръчано: максимум 8 нива).

Брой на списъците с песни:
максимум 15.

Брой на песните в един списък с песни: максимум 255.

Валидни разширения на списъците с песни:
.m3u, .pls, .asx, .wpl.

- Предмет на настоящата глава е само възпроизвеждането на MP3 файлове, тъй като боравенето с MP3 и WMA файлове е идентично. Когато се зареди CD с WMA файлове, се показват менютата свързани с MP3.

Употреба

Стартиране на възпроизвеждане на CD



Натиснете **CD** за да отворите CD или MP3 менюто.

Ако в CD плейъра вече има CD, започва възпроизвеждането му.

В зависимост от записаните на аудио или MP3 CD-то данни, на дисплея се показва различна информация за CD-то и текущия музикален запис.

Поставяне на CD

Поставете CD-то в отвора за CD-та с напечатаната страна нагоре и леко задръжте докато устройството го прибере.

Съобщение

Ако се постави CD, на горния ред на дисплея се показва символ на CD.

Смяна на стандартния изглед на страницата



(само при CD 300)

По време на възпроизвеждане на аудио CD или MP3: натиснете многофункционалния бутон и след това изберете **Default CD page view**

(**Основен изглед на CD страница**) или **Default MP3 page view** (**Основен изглед на MP3 страница**).

Изберете желаната опция.



Смяна на нивото на папката

Натиснете  или  за да преминете на по-високо или по-ниско ниво на папка.

Преминаване на следващия или предходния запис

Натиснете за кратко  **K** или **K** .

Бързо превъртане напред/назад

Натиснете и задръжте  **K** или **K**  за бързо превъртане напред или назад на текущия запис.

Избиране на записи чрез менюто за аудио CD или MP3

По време на възпроизвеждане на аудио CD



Натиснете многофункционалния бутон за да отворите менюто свързано с аудио CD.

Възпроизвеждане на всички записи в случаен ред: нагласете **Shuffle songs** (**Разбъркване на музикални записи**) на **On** (**Включване**).

За да изберете запис от аудио CD: изберете **Track list (Списък на записи)** и след това изберете желаня запис.

По време на възпроизвеждане на MP3

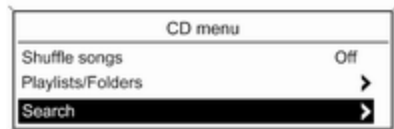

Натиснете многофункционалния бутон за да отворите менюто свързано с MP3.

Възпроизвеждане на всички записи в случаен ред: нагласете **Shuffle songs (Разбъркване на музикални записи)** на **On (Включване)**.

За да изберете запис от папка или списък с песни: изберете **Playlists/Folders (Списъци със записи/Папки)**.

Изберете папката или списъка с песни, след което изберете желаня запис.

Съобщение

Ако CD-то съдържа и аудио, и MP3 данни, аудио данните могат да се изберат чрез **Playlists/Folders (Списъци със записи/Папки)**.

За да се покаже меню с допълнителни опции за търсене и избиране на записи: изберете **Search (Търсене)**. Наличните опции зависят от записаните на MP3 CD данни.

Процесът на търсене в едно MP3 CD може да отнеме няколко минути. През това време се включва последно слушаната радиостанция.

Изваждане на CD

Натиснете **⏏**.

CD-то излиза от CD слота.

Ако CD-то не се вземе след изваждането му, то отново ще се придърпа автоматично в устройството след няколко секунди.

Вход AUX

Обща информация	123
Употреба	123

Обща информация

В централната конзола има AUX вход за свързване на външни звукоизточници.

Например, възможно е свързване на преносим CD плейър с 3,5 мм жак конектор към вход AUX.

Съобщение

Електрическите входове трябва винаги да се поддържат чисти и сухи.

Употреба

Натиснете еднократно или неколkokратно **AUX**, за да активирате режим за AUX.



Звукоизточник свързан към входа AUX може да се управлява само чрез своите органи за управление.

USB порт

Обща информация 124

Възпроизвеждане на
запометени аудио файлове 124

Обща информация

В централната конзола има USB вход за свързване на външни звукоизточници на данни.

Устройствата свързани към USB порта могат да се управляват чрез органите за управление и менютата на системата Инфотейнмънт.

Съобщение

Електрическите входове трябва винаги да се поддържат чисти и сухи.

Важна информация

Към USB порта могат да се свържат следните устройства:

- iPod
- Zune
- Устройство PlaysForSure (PFD)
- USB драйв

Съобщение

Не всички модели на iPod, Zune, PFD или USB драйвове се поддържат от системата Инфотейнмънт.

Възпроизвеждане на запометени аудио файлове



Натиснете еднократно или неколккратно **AUX**, за да активирате режим за USB.

Започва възпроизвеждането на аудио информацията, записана в USB устройството.

Работата с източниците на информация, свързани посредством USB, е принципно същата като тази с аудио MP3 CD ↻ 120.

На следните страници се описват само аспектите за работа, които са различни/допълнителни.

Функционирането и дисплеите са описани само за USB драйвовете. Работата на други устройства, като iPod и Zune, е до голяма степен същата.

Избиране на записи чрез USB менюто

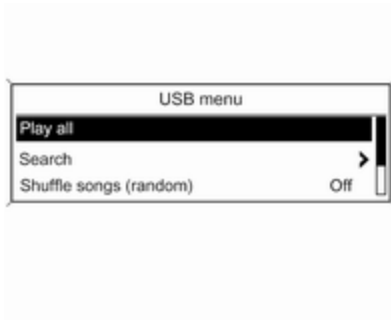

Натиснете многофункционалния бутон за да отворите менюто свързано с USB.

Възпроизвеждане на всички записи един след друг: изберете **Play all (Възпроизвеждане на всички)**.

За да се покаже меню с различни допълнителни опции за търсене и избиране на записи: изберете **Search (Търсене)**.

Процесът на търсене в USB устройството може да продължи няколко минути. През това време се включва последно слушаната радиостанция.

Възпроизвеждане на всички записи в случаен ред: нагласете **Shuffle songs (random) (Разбъркване на записи (случайно))** на **On (Включване)**.

За повторение на възпроизвеждания в момента запис: нагласете **Repeat (Повторение)** на **On (Включване)**.

Разпознаване на реч

Обща информация	126
Управление на телефон	127

Обща информация

Разпознаването на речта от Система Инфотейнмънт ви позволява да управлявате телефонния портал посредством гласови команди. Той разпознава инструкциите и поредиците от числа независимо от говорещото в момента лице. Инструкциите и поредиците от числа могат да бъдат изговаряни без пауза между отделните думи.

Можете да запаметявате телефонни номера с приписано от вас име (идентификатор за гласово повикване). Използвайте тези имена, по-късно можете да установите телефонна връзка.

В случай на неправилно боравене или неправилни команди, разпознаването на речта ви дава визуална и/или звукова обратна връзка, като изисква от вас да въведете отново желаната команда. Освен това, разпознаването на речта потвърждава важните команди като иска допълнителна информация, ако е необходимо.

С цел разговорите в автомобила да не водят до нежелано включване на системните функции, разпознаването на речта не се стартира докато не бъде активирано.

Важни бележки по езиковата поддръжка

- Не всички езици, които се предлагат за дисплея на Система Инфотейнмънт, се поддържат и от системата за разпознаване на речта.
- Ако текущо избраният език за дисплея не се поддържа за разпознаване на речта, трябва да въведете гласовите команди на английски език. За да можете да подавате гласови команди на английски език, първо трябва да активирате основното меню на телефона чрез натискане на **PHONE** от системата Инфотейнмънт и след това да активирате разпознаването на речта за телефонния портал чрез натискане на **☎** на волана.

Управление на телефон

Активиране на разпознаването на речта

За да активирате разпознаването на речта на телефонния портал, натиснете **ⓧ** на волана. Докато трае диалогът всички активни звукоизточници се заглушават и всички пътни съобщения се прекъсват.

Регулиране на силата на звука за гласовия контрол

Завъртете бутона за сила на звука на система Инфотейнмънт или натиснете **+** или **-** на волана.

Отмяна на диалог

Има различни начини за деактивиране на разпознаването на речта и прекъсване на диалога:

- Натиснете **ⓧ** на волана.
- Кажете **"Cancel (Отказ)"**.

- Не въвеждайте (произнасяйте) никакви команди известно време.
- След третата неразпозната команда.

Работа със системата

С помощта на разпознаването на речта мобилният телефон може да се управлява много удобно чрез гласови команди. Достатъчно е да активирате разпознаването на речта и да въведете (изречете) желаната команда. След изговаряне на командата, системата Инфотейнмънт ви превежда през диалога със съответните въпроси и обратна връзка, за да бъде постигнато желаното действие.

Основни команди

След активиране на разпознаването на речта, краткотраен звук сигнализира, че разпознаването на речта очаква въвеждането на информация.

Основни команди:

- **"Dial (Набиране)"**
- **"Call (Обаждане)"**
- **"Redialing (Повторно набиране)"**
- **"Save (Запази)"**
- **"Delete (Изтриване)"**
- **"Directory (Директория)"**
- **"Pair (Свързване)"**
- **"Select device (Избор на устройство)"**
- **"Voice feedback (Гласов отговор)"**

Често използвани команди

- **"Help (Помощ)"**: диалогът се прекъсва и всички команди достъпни в рамките на актуалната функция се изброяват.
- **"Cancel (Отказ)"**: разпознаването на речта се деактивира.

- **"Yes (Да)":** предизвиква се съответното действие в зависимост от ситуацията.
- **"No (Не)":** предизвиква се съответното действие в зависимост от ситуацията.

Въвеждане на телефонен номер
След командата **"Dial (Набиране)"** разпознаването на речта изисква въвеждане на номер.

Телефонният номер трябва да бъде изговорен нормално, без изкуствени паузи между отделните цифри.

Разпознаването работи най-добре ако след всеки три до пет цифри се прави пауза от най-малко половин секунда. Системата Инфотейнмънт след това повтаря разпознатите цифри.

Можете да въведете и други номера или следните команди:

- **"Dial (Набиране)":** въведената информация се приема.
- **"Delete (Изтриване)":** последната въведена цифра или група цифри се изтриват.

- **"Plus (Плюс)":** въвежда се предхождащ символ "+" за повикване в чужбина.
- **"Verify (Проверка)":** въведената информация се повтаря гласово.
- **"Asterisk (Звездичка)":** въвежда се знакът звездичка "*".
- **"Hash (Структура)":** въвежда се символът "#".
- **"Help (Помощ)"**
- **"Cancel (Отказ)"**

Максималната дължина на въведения телефонен номер е 25 цифри.

За да можете да се обадите в чужбина вие можете да изречете думата "Plus" (+) в началото на номера. Този знак плюс ви позволява да се обаждате от всяка страна без да знаете кода за обаждане в чужбина от тази страна. След това изречете кода на дадената страна.

Пример за диалог
Ползувател: **"Dial (Набиране)"**

Гласът на системата: **"Please, say the number to dial (Моля, кажете номера който желаете да наберете)"**

Ползувател: **"Plus (Плюс) Four (Четири) Nine (Девет)"**

Гласът на системата: **"Plus (Плюс) Four (Четири) Nine (Девет)"**

Ползувател: **"Seven (Седем) Three (Три) One (Едно)"**

Гласът на системата: **"Seven (Седем) Three (Три) One (Едно)"**

Ползувател: **"One (Едно) One (Едно) Nine (Девет) Nine (Девет)"**

Гласът на системата: **"One (Едно) One (Едно) Nine (Девет) Nine (Девет)"**

Ползувател: **"Dial (Набиране)"**

Гласът на системата: **"The number is being dialled (Номерът се набира)"**

Въвеждане на име

Посредством командата **"Call (Обаждане)"** се въвежда телефонен номер запаметен в

телефонния указател под дадено име (идентификатор за гласово повикване).

Достъпни команди:

- "Yes (Да)"
- "No (Не)"
- "Help (Помощ)"
- "Cancel (Отказ)"

Пример за диалог

Ползувател: "Call (Обаждаме)"

Гласът на системата: "Please, say the number to dial (Моля, кажете името което желаете да наберете)"

Ползувател: <Име>

Гласът на системата: "Do you want to call <Michael>? (Желаете ли да изберете <Michael>?)"

Ползувател: "Yes (Да)"

Гласът на системата: "The number is being dialled (Номерът се набира)"

Стартиране на второ повикване

По време на активно повикване може да се стартира ново повикване. За да направите това, натиснете **✆**.

Достъпни команди:

- "Send (Изпрати)": активира ръчно DTMF (тонално набиране), напр. за гласова поща или телефонно банкиране.
- "Send nametag (Изпращане на име)": активира DTMF (тонално набиране) чрез въвеждане на име (идентификатор за гласово повикване).
- "Dial (Набиране)"
- "Call (Обаждаме)"
- "Redialing (Повторно набиране)"
- "Help (Помощ)"
- "Cancel (Отказ)"

Пример за диалог

Потребител: <при активно телефонно повикване: натиснете **✆**>

Ползувател: "Send (Изпрати)"

Гласът на системата: "Please, say the number to send (Моля, кажете номера който желаете да изпратите)"

(за въвеждане на номер виж примера за диалог във **Въвеждане на телефонен номер**)

Ползувател: "Send (Изпрати)"

Redialing (Повторно набиране)

Последно набраният номер се набира отново чрез командата "Redialing (Повторно набиране)".

Запаметяване

Посредством командата "Save (Запази)" в телефонния указател се запаметява телефонен номер под дадено име (идентификатор за гласово повикване).

Въведеното име трябва да се повтори веднъж. Височината на гласа и произношението трябва да са доколкото е възможно идентични при двете изговаряния на името, в противен случай разпознаването на речта ще отхвърли въведеното име.

В телефонния указател могат да се съхраняват най-много 50 имена за гласово повикване.

Гласовите имена са зависими от изреклото ги лице, т.е. само лицето, което е записало гласовото име може да го отвори.

За да избегнете отрязването на началото на записа за запаметяване на име, след заявката за въвеждане трябва да се направи кратка пауза.

За да можете да ползвате гласовото име независимо от местопребиваването си, напр. - в други страни, всички телефонни номера трябва да се въвеждат със символ "+" и код на държавата.

Достъпни команди:

- **"Save (Запази)":** въведената информация се приема.
- **"Verify (Проверка)":** последното въвеждане се повтаря.
- **"Help (Помощ)"**
- **"Cancel (Отказ)"**

Пример за диалог

Ползувател: **"Save (Запази)"**

Гласът на системата: **"Please, say the number to save (Моля, кажете номера който желаете да запазите)"**

(за въвеждане на номер виж примера за диалог във **Въвеждане на телефонен номер**)

Ползувател: **"Save (Запази)"**

Гласът на системата: **"Please, say the nametag to save(Моля, кажете името което желаете да запазите)"**

Ползувател: <Име>

Гласът на системата: **"Please, repeat the nametag to confirm (Моля, повторете името, за да потвърдите)"**

Ползувател: <Име>

Гласът на системата: **"Saving the nametag (Запазване на името)"**

Изтриване

По-рано запаметен идентификатор за гласово повикване може да се изтрие с командата **"Delete (Изтриване)"**.

Достъпни команди:

- **"Yes (Да)"**
- **"No (Не)"**
- **"Help (Помощ)"**
- **"Cancel (Отказ)"**

Прослушване на запаметените имена

Гласовото изброяване на всички запаметени имена (идентификатори за гласово повикване) се стартира с командата **"Directory (Директория)"**.

Команди, които могат да се ползват при гласовото изброяване на имената за гласово повикване:

- **"Call (Обаждане)":** телефонният номер на последно изговореното гласово име се маркира.
- **"Delete (Изтриване)":** последното изговорено гласово име се изтрива от списъка.

Запаметяване и изтриване на мобилния телефон от списъка с устройствата

С помощта на командата "Pair (Свързване)" даден мобилен телефон може да се запамети или изтрие от списъка с устройствата на телефонния портал ⇨ 134.

Достъпни команди:

- "Add (Добавяне)"
- "Delete (Изтриване)"
- "Help (Помощ)"
- "Cancel (Отказ)"

Пример за диалог

Ползувател: "Pair (Свързване)"

Гласът на системата: "Do you want to add or delete a device? (Желаете ли да добавите или изтриете устройство?)"

Ползувател: "Add (Добавяне)"

Гласът на системата: "Using the pair function in the external device, enter <1234> to pair. (Използвайки функцията за свързване на външно устройство въведете <1234> за свързване)"

Гласът на системата: "Do you want to pair the device? (Искате ли да свържете устройство)"

Ползувател: "Yes (Да)"

Гласът на системата: "The device is connected as the number <device_number>" (Устройството е свързано под номер <номер_на_устройство>)

Избор на мобилен телефон от списъка с устройствата

Чрез командата "Select device (Избор на устройство)" от списъка с устройствата може да се избере мобилен телефон за установяване на връзка чрез Bluetooth.

Пример за диалог

Ползувател: "Select device (Избор на устройство)"

Гласът на системата: "Please, say a device number to select (Моля, кажете номера на устройството което да бъде избрано)"

Ползувател:

<номер_на_устройство>

Гласът на системата: "Do you want to select the device number <device_number>? (Искате ли да изберете устройство номер <device_number>?)"

Ползувател: "Yes (Да)"

Гласът на системата: "Do you want to pair the device? (Искате ли да свържете устройство)"

Ползувател: "Yes (Да)"

Гласът на системата: "One moment. (Един момент.)The system searches for the selected device (Системата търси избраното устройство)"

Гласът на системата: "Device number <dev_num> is selected (Избрано е устройство номер <dev_num>)"

Voice feedback (Гласов отговор)

Всяко гласово въвеждане получава отговор или коментар от системата Инфотейнмънт чрез гласово съобщение съобразено със ситуацията.

За да включите или изключите гласовите отговори, въведете **"Voice feedback (Гласов отговор)"** или натиснете **ⓧ**.

Телефон

Обща информация	133
Свързване чрез Bluetooth	134
Аварийно обаждане	139
Работа	140
Мобилни телефони и радио оборудване (CB)	144

Обща информация

Телефонният портал ви дава възможност да провеждате разговори по мобилния си телефон посредством микрофона и високоговорителите на автомобила, както и да управлявате най-важните функции на мобилния телефон чрез системата Инфотейнмънт на автомобила. За да можете да използвате телефонния портал, мобилният телефон трябва да бъде свързан с него посредством Bluetooth.

Телефонният портал може да бъде управляван също чрез системата за разпознаването на речта.

Не всеки мобифон поддържа всички функции на телефонния портал. Достъпните за дадения телефон функции зависят от съответния мобилен телефон и оператора на мрежата. Повече информация по тази тема ще намерите в ръководството за експлоатация на Вашия мобилен

телефон, а можете също така да поискате информация и от оператора на мрежата.

Важна информация относно употребата и пътната безопасност

⚠ Предупреждение

Мобилните телефони оказват въздействие върху околната среда. Във връзка с това има издадени разпоредби и директиви относно безопасността. Вие трябва да сте запознати със съответните директиви преди да започнете да използвате телефонните функции.

⚠ Предупреждение

Използването на устройство хендс фри при шофиране е опасно поради намаляване на концентрацията на вниманието по време на разговора. Преди

да използвате устройството хендс фри, паркирайте автомобила си. Спазвайте наредбите на страната, в която се намирате.

Не забравяйте да спазвате специалните правила валидни за дадени области и винаги изключвайте мобилния телефон ако използването му е забранено, ако той предизвиква смущения или има вероятност за възникване на опасни ситуации.

Bluetooth

Порталът за телефон е сертифициран от Bluetooth Special Interest Group (SIG).

Допълнителна информация относно спецификацията можете да намерите в Интернет на адрес <http://www.bluetooth.com>

Работа с разпознаването на речта

Не използвайте разпознаването на речта в аварийни ситуации, тъй като в стресова ситуация Вашият глас може толкова да се промени, че да не може да бъде разпознат в необходимата степен за да се установи достатъчно бързо желаната връзка.

Свързване чрез Bluetooth

Bluetooth е радио стандарт за безжична връзка, например, на телефон с други устройства. Информационното съдържание като телефонен указател, списъци на повикванията, име на оператора на мрежата и сила на сигнала може да бъде трансферирано. Функционалността може да бъде ограничена в зависимост от типа на телефона.

За да може да бъде осъществена връзка с телефонния портал посредством Bluetooth, функцията Bluetooth на мобифона трябва да е активирана и той трябва да бъде

"видим". За подробно описание, моля, вижте в ръководството за експлоатация на мобилния телефон.

Меню Bluetooth



Натиснете **CONFIG**.

Изберете **Phone settings (Настройки на телефона)** и след това **Bluetooth**.

Активиране на Bluetooth

Ако функцията Bluetooth на телефонния портал е деактивирана: нагласете **Activation**

(Включване) на Оп (Включване) и потвърдете появилото се след това съобщение.

Списък на устройствата

При първото свързване на мобифон към телефонния портал посредством Bluetooth, мобифонът бива запаметен в списъка на устройствата.

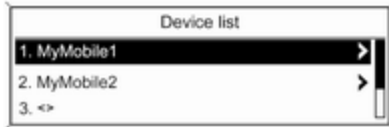

Максимум 5 мобифона могат да бъдат запаметени в списъка на устройствата.

Свързване на мобифон за първи път

Има две възможности за свързване на мобифон към телефонния портал: мобифонът да се добави като хендс фри устройство, или чрез използване на SIM Access Profile (SAP - профил за достъп до SIM).

Режим хендс фри

Когато мобифонът е добавен като "хендс фри" устройство, потребителят може да прави или приема повиквания, както и да използва и други функции посредством телефонния портал. Броят на достъпните функции зависи от мобифона. Когато е свързан с телефонния портал, мобилният телефон може да се ползва както обикновено. Имайте предвид, че батерията на мобилния телефон може да се изтощи по-бързо от обикновено поради активната Bluetooth връзка в съчетание с нормалната употреба на мобилния телефон.

SAP режим

Използването на SAP опцията предоставя по-широк спектър от функции посредством телефонния портал, напр. различни опции свързани със сигурността и работата със съобщения. Конкретният набор от функции зависи от оператора на мрежата. Освен това, в режим SAP мобилният телефон е в състояние на готовност. Само Bluetooth връзката и SIM картата са активни, което води до по-нисък разход на енергия от свързания мобифон.

Свързване на мобифона като хендс фри устройство

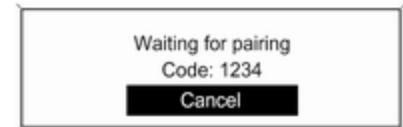

Изберете **Add device (Handsfree) (Добавяне на устройство (хендс фри))**. Появява се кодът за Bluetooth, който трябва да се въведе в мобилния телефон.

Сега вече телефонният портал може да бъде откриван от други Bluetooth устройства.

Веднага щом мобилният телефон разпознае телефония портал, кодът за Bluetooth може да бъде въведен в мобилния телефон.

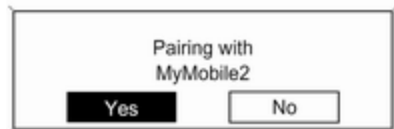

Веднага щом телефонният портал разпознае мобилния телефон връзката може да бъде потвърдена.

Мобилният телефон е приет в списъка на устройствата и може да бъде управляван посредством телефонния портал.

Смяна на кода за Bluetooth

(важи само за режим хендс фри)

Когато за първи път се установи Bluetooth връзка с телефонния портал, се изписва стандартен код. Стандартният код може да се смени по всяко време. От съображения за сигурност, влизащите във връзка двойки устройства трябва да ползват четирицифрен, случайно избран код.

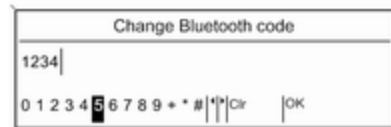

Изберете **Change Bluetooth code (Смяна на Bluetooth кода)**. На появилото се меню променете актуалния Bluetooth код и приемете новия код като натиснете **OK**.

Свързване на мобилния телефон чрез SIM Access Profile (SAP - профил за достъп до SIM)

Изберете **Add SIM access device (SAP) (Добавяне на устройство с достъп до SIM (SAP))**.

Телефонният портал извършва търсене за достъпни устройства и показва на дисплея списък с намерените устройства.

Съобщение

Мобилният телефон трябва да има активиран Bluetooth и той трябва да се вижда.

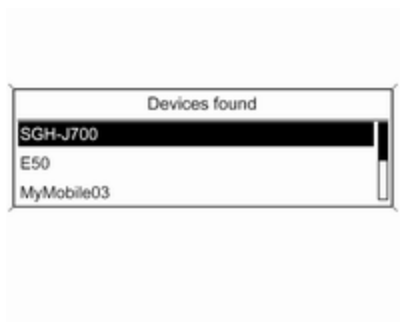

Изберете желания мобилен телефон от списъка. На дисплея на системата Инфотейнмънт се появява напомняне за въвеждане на SAP парола, съдържащо 16-цифров код.



Въведете показаната SAP парола в мобифона (без празни интервали). PIN кодът на мобифона се показва на дисплея на системата Инфотейнмънт.

Ако функцията **PIN request (Изискване на PIN код)** е активна, ползвателят трябва да въведе PIN кода на SIM картата в мобифона.

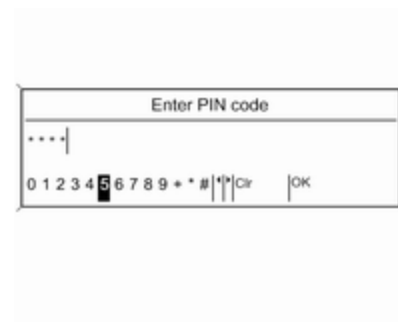

Въведете PIN кода на SIM картата на мобифона. Мобифонът бива регистриран към телефонния портал. Посредством телефонния портал могат да се ползват услугите на оператора на мобилната мрежа.

Свързване на мобилен телефон запаметен в списъка на устройствата

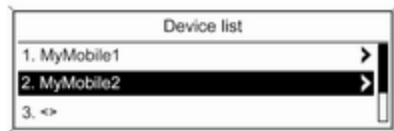

Изберете желанния мобилен телефон и след това **Select (Избиране)** в показаното меню.

Веднага щом телефонният портал разпознае мобилния телефон връзката може да бъде потвърдена.

Мобилният телефон може да бъде управляван посредством телефонния портал.

Изваждане на мобилен телефон от списъка на устройствата

Изберете желанния мобилен телефон от списъка с устройствата. В показаното меню изберете **Delete (Изтриване)** и потвърдете появилото се след това съобщение.

Конфигуриране на настройките на свързания телефон

В менюто **Phone settings (Настройки на телефона)** могат да се конфигурират различни настройки на мобилния телефон, ако той е свързан посредством SAP.

Настройка на тона на звънене

За промяна на характеристика на тона на звънене:

Натиснете **CONFIG**.

Изберете **Phone settings (Настройки на телефона)** и след това **Ring tone (Тон на звънене)**.

Изберете желанната опция.

За промяна на тона на звънене:

Докато телефонът звъни, завъртете ⌚ на системата Инфотейнмънт или натиснете + или – на волана.

Промяна на настройките свързани със сигурността

Натиснете **CONFIG**.

Изберете **Phone settings (Настройки на телефона)** и след това **Security (Сигурност)**.

На дисплея се появява диалогов прозорец във връзка със сигурността.

Активиране/Деактивиране на изискването на PIN код

Изберете **PIN request (Изискване на PIN код) On (Включване)** или **Off (Изключване)**.

Въведете PIN кода на SIM картата на мобифона и потвърдете.

Съобщение

Тази опция зависи от оператора на дадената мрежа.

Смяна на PIN кода

Изберете **Change PIN (Смяна на PIN код)**.

Въведете текущия PIN код.
Въведете новия PIN код.
Повторете новия PIN код и потвърдете. PIN кодът бива променен.

Конфигуриране на мрежови услуги

Изберете **Phone settings (Настройки на телефона)** и след това **Network services (Мрежови услуги)**. На дисплея се появява диалогов прозорец свързан с мрежовите услуги.

В зависимост от оператора на мрежата и мобифона са достъпни няколко опции.

- **Network selection (Избор на мрежа)**: превключва между автоматично и ръчно избиране на мрежа.
- **Call waiting (Изчакване на повикване)**: активира или деактивира изчакването на повикване.

- **Call diverting (Отклоняване на повикване)**: избира опции за отклонение в зависимост от ситуацията.
- **Call barring (Блокиране на повикване)**: конфигурира опции за блокиране на повикване в зависимост от ситуацията.

За повече подробности относно конфигурирането на мрежовите услуги направете справка с ръководството за експлоатация на мобилния телефон или поискайте информация от оператора на мобилната мрежа.

Конфигуриране на номера на SMS центъра

Номерът на SMS центъра е телефонен номер, който функционира като посредник за предаване на SMS съобщения между мобилните телефони. Този номер обикновено се предоставя от оператора на мрежата.

За да конфигурирате номера на SMS центъра изберете **Phone settings (Настройки на телефона)** и

след това **SMS center number (Номер на SMS центъра)**. Ако е необходимо, променете номера на SMS центъра.

Установяване на мобилния телефон на заводските настройки
Изберете **Phone settings (Настройки на телефона)** и след това **Restore factory settings (Възстановяване на заводските настройки)**.

Аварийно обаждане**⚠ Предупреждение**

Установяването на връзка не се гарантира при всички ситуации. По тази причина не бива да разчитате единствено на мобилен телефон, когато става въпрос за жизнено важно обаждане (напр. за медицинска помощ).

При някои мрежи може да е необходимо да има валидна SIM карта правилно поставена в мобилния телефон.

⚠ Предупреждение

Имайте пред вид, че можете да се обаждате или получавате повиквания по мобилния телефон, ако се намирате в район с достатъчно силен сигнал. При известни обстоятелства не можете да правите спешни обаждания във всички мрежи за мобилни телефони; възможно е това да се случи, когато някои услуги и/или телефонни функции на дадена мрежа са активни. Можете да се осведомите за това от операторите на местната мрежа.

Номерът за спешно обаждане може да се различава в зависимост от региона и страната. Моля, осведомете се предварително относно телефонния номер за спешно обаждане в дадения регион.

Извършване на спешно повикване

Наберете номера за спешно повикване (напр. 112).

Телефонната връзка с центъра за спешни повиквания е установена.

Отговорете на въпросите на служителите относно спешния случай.

⚠ Предупреждение

Не прекъсвайте обаждането докато не Ви помоят за това от центъра за спешно повикване.

Работа**Въведение**

Веднага след като посредством Bluetooth е осъществена връзка между мобилния телефон и системата Инфотейнмънт, вие получавате също така и възможност да управлявате много от функциите на мобилния телефон чрез системата Инфотейнмънт.

Посредством системата Инфотейнмънт можете например да осъществявате връзка с телефонните номера запаменени в мобилния ви телефон или да ги променяте.

Съобщение

В режим "свободни ръце" работата на мобилния телефон все още е възможна, напр. при повикване или регулиране на звука.

След осъществяване на връзка между мобилния телефон и системата Инфотейнмънт данните от мобилния телефон се предават на системата Инфотейнмънт. Това може да отнеме известно време в зависимост от модела на мобифона. През това време работата с мобилния телефон чрез системата Инфотейнмънт е възможна само до ограничена степен.

Не всички телефони поддържат всички функции на телефонния портал. Поради това при такива

телефони са възможни отклонения спрямо описания обхват от функции.

Регулиране на силата на звука на устройството хендс фри

Завъртете **⏻** на система Инфотейнмънт или натиснете + или – на волана.

Набиране на телефонен номер



При активно основно телефонно меню натиснете многофункционалния бутон за да отворите менюто за работа с телефона.

На разположение са няколко опции за набиране на телефонни номера, за ползване на телефонния указател и списъците на повикванията, както и за прочитане и редактиране на съобщения.

Посредством командата **Phone off (Изключване на телефона)** свързаният телефон се изключва от телефонния портал.

Ръчно въвеждане на телефонен номер

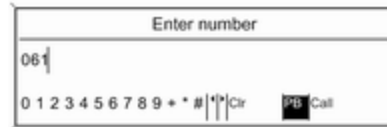

Изберете **Enter number (Въвеждане на номер)** и след това въведете числата на желанния номер.

Изберете **Call (Повикване)** за да стартирате процеса на набирането.

Можете да превключите на менюто на телефонния указател като изберете **PB**.

Телефонен указател

След осъществяване на връзката телефонният указател се сравнява с телефонния указател във временната памет, когато свързаните SIM карта или телефон са същите. Въведената през това време нова информация не се показва на дисплея.

Ако SIM картата или телефонът са различни, телефонният указател се зарежда отново. Този процес може да трае няколко минути в зависимост от модела на телефона.

Избор на телефонен номер от телефонния указател

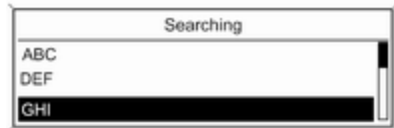

Изберете **Phone book (Телефонен указател)**. На показаното меню изберете първите няколко букви от търсената позиция за да започнете предварителния избор на позициите в телефонния указател, които желаете да се покажат на дисплея.

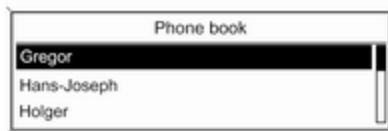
**Съобщение**

Записите в телефонния указател се пренасят при прехвърлянето от мобилния телефон.

Представянето и поредността на записите в телефонния указател може да е различно на дисплея на системата Инфотейнмънт и на дисплея на мобилния телефон.

След като сте направили предварителния избор: изберете желаната позиция от телефонния указател, за да се покажат на дисплея номерата запаметени под тази позиция.

Изберете желания номер за да стартирате процеса на повикването.

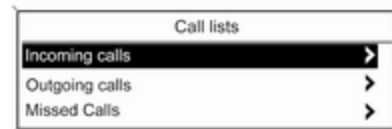
Списъци на повикванията

Посредством менюто **Call lists (Списък на повикванията)** ползвателят може да види входящите, изходящите и пропуснатите повиквания и да набира съответните телефонни номера. За да стартирате процеса на набирането: изберете желания списък на повикванията, позиция в него и накрая желания телефонен номер.

Функции за съобщения

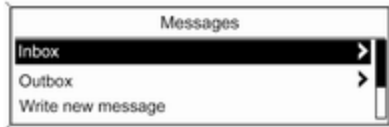

Когато мобифонът е свързан посредством режим SAP, чрез телефонния портал ползвателят може да чете, състави и изпраща съобщения. В това меню също така могат и да се изтрият тези съобщения.

За да видите получените съобщения: изберете **Inbox (Пощенска кутия за входящи съобщения)**.

За да видите изпратените съобщения: изберете **Outbox (Пощенска кутия за изходящи съобщения)**.

За да съставите съобщение: изберете **Write new message (Написване на ново съобщение)**.

Съобщение

Съобщенията са ограничени до 70 знака.

Входящо повикване

При входящо повикване, на дисплея се появява меню, с помощта на което можете да приемете или да откажете повикването.

Изберете желаната опция.

Функции по време на телефонно обаждане

Докато трае телефонното обаждане натиснете многофункционалния бутон за да отворите подменю.

На разположение са множество опции в зависимост от ситуацията и функционалния обхват на мобилния телефон:

- **Hang up (Временно прекъсване на разговор):** прекъсване на телефонната връзка.
- **Call number (Набиране на номер):** въведете телефонен номер за да извършите второ телефонно повикване или направете DTMF (тонално набиране), напр. за гласова поща или телефонно банкиране.
- **Detach call (Прекъсване на разговор):** прекъсване на връзка с участник в телефонна конференция.
- **Merge calls (Смесване на разговори):** смесване на две повиквания, когато има няколко активни повиквания.

- **Switch calls (Преключване на повикване):** превключване между повикванията, ако има няколко повиквания.
- **Mute call (Заглушаване на повикване):** заглушаване на повикване.

Мобилни телефони и радио оборудване (СВ)

Указания за монтаж и съвети при експлоатация

Тези специфични за автомобила указания за монтаж и съвети при експлоатация на производителя на мобилния телефон и устройство "свободни ръце" трябва да се спазват при монтиране и работа с мобилен телефон. Ако това не бъде направено може да се анулира типовото одобрение на автомобила (Директива на ЕС 95/54/ЕО).

Препоръки за безпроблемна работа:

- Външната антена трябва да е монтирана от специалист, за да се получи максимално възможен обхват на действие.
- Максимална мощност на излъчване: 10 вата.
- Мобилният телефон трябва да се инсталира в подходящо място. Вижте съответната бележка от ръководството за експлоатация, глава **Система на въздушните възглавници**.

Консултирайте се относно местата предвидени за инсталиране на външната антена и закрепването на оборудването, както и относно начините за използване на устройствата с мощност на излъчване над 10 W.

Използването на устройство хендс-фри без външна антена с мобилни телефони отговарящи на стандарт GSM 900/1800/1900 и UMTS е позволено само, ако максималната сила на излъчване на мобилния телефон е 2 вата за GSM 900 и 1 ват за другите типове.

Поради съображения за безопасност, не използвайте телефона по време на шофиране. Дори използването на устройство тип "Свободни ръце" може да разсейва по време на шофиране.

⚠ Предупреждение

Радиооборудването и мобилните телефони, които не отговарят на споменатите стандарти, трябва да работят само с антена закрепена отвън на автомобила.

Внимание

Ако се използват без външна антена, мобилните телефони и радиооборудването могат да предизвикат неизправност в електрониката на автомобила, освен ако се спазват гореспоменатите правила.

Азбучен указател

А

- Аварийно обаждане..... 139
- Активиране на
разпознаването на речта..... 127
- Активиране на CD плейъра..... 120

Б

- Бутон BACK..... 100

В

- Включване и изключване на
системата Инфотейнмънт..... 99
- Включване на радиото..... 108
- Включване на станции..... 109, 110
- Възпроизвеждане на
запометени аудио файлове.. 124

Г

- Гласово разпознаване..... 126

З

- Заглушаване на звука..... 99
- Запометяване на станции 109, 110
- Зареждане на
акумулаторната батерия на
телефона..... 133
- Защита от кражба 91

И

- Избор на вълнов обхват..... 108

К

- Компенсация на силата на
звука в зависимост от
скоростта..... 99
- Конфигуриране на DAB..... 116
- Конфигуриране на RDS..... 114

М

- Менюта на вълновите обхвати 111
- Многофункционален бутон..... 100
- Мобилни телефони и радио
оборудване (CB) 144

Н

- Настройка на силата на звука... 99
- Настройки на силата на звука. 106
- Настройки на тона..... 104

О

- Обновяване на списъците със
станции..... 111
- Обща информация.... 90, 119,
123, 124, 126, 133
- Основни операции..... 100

П

- Преглед на елементите на
управлението..... 92
- Профил за достъп до SIM
(SAP)..... 134

Р			
Работа.....	140		
Работа с менюто.....	100		
Радио			
Радиоинформационна			
система (RDS).....	114		
активиране.....	108		
избор на вълнов обхват.....	108		
менюта на вълновите			
обхвати.....	111		
списъци на предпочитани			
станции.....	110		
списъци с автоматично			
запометени станции.....	109		
списъци със станции.....	111		
търсене на станции.....	108		
употреба.....	108		
Цифрово аудио излъчване			
(DAB).....	116		
Радиоинформационна			
система (RDS)	114		
Разпознаване на речта....	126, 127		
активиране.....	127		
сила на звука на гласовия			
контрол.....	127		
телефонен контрол.....	127		
употреба.....	127		
Разширени мрежи.....	114		
Регионализация.....	114		
Режим хендс фри.....	134		
		С	
		Свързване чрез Bluetooth.....	134
		Сила на звука на гласовия	
		контрол.....	127
		Система Инфотейнмънт	
		компенсация на силата на	
		звуча в зависимост от	
		скоростта.....	106
		максимална сила на звука	
		при включване.....	106
		настройки на звука.....	104
		настройки на силата на звука	106
		сила на звука на	
		съобщенията за пътната	
		обстановка.....	106
		Списъци на предпочитани	
		станции.....	110
		Списъци с автоматично	
		запометени станции.....	109
		Стартиране на	
		възпроизвеждане на CD.....	120
		Съобщения за пътната	
		обстановка.....	106
		Т	
		Телефон	
		важна информация.....	133
		елементи на управлението...	133
		зареждане на батерия.....	133
		набиране на телефонен	
		номер.....	140
		настройка на силата на звука	140
		профил за достъп до SIM	
		(SAP).....	134
		регулиране на тоновете на	
		звънене.....	134
		режим "Свобони ръце".....	134
		свързване с Bluetooth.....	134
		спешни повиквания.....	139
		списъци на повикванията....	140
		телефонен указател.....	140
		функции за съобщения.....	140
		функции по време на	
		телефонно обаждане.....	140
		Bluetooth.....	133
		Търсене на станции.....	108
		У	
		Употреба.....	99, 108, 120, 123
		Употреба на радиото.....	108
		Употреба на системата	
		Инфотейнмънт.....	99
		Употреба на AUX входа.....	123
		Употреба на CD плейъра.....	120
		Употреба на USB порта.....	124
		Управление на телефон.....	127
		Ц	
		Цифрово аудио излъчване.....	116

B

Bluetooth..... 133

C

CD плейър

активиране..... 120

важна информация..... 119

употреба..... 120

D

DAB..... 116

E

EON..... 114

R

RDS..... 114

S

SAP режим..... 134

CD 400plus (2)

Въведение	150
Радио	163
CD плейър	173
Вход AUX	177
USB порт	178
Музика през Bluetooth	181
Телефон	183
Азбучен указател	194

Въведение

Обща информация	150
Защита от кражба	151
Преглед на елементите на управлението	152
Употреба	156
Основни операции	157
Настройки на тона	160
Настройки на силата на звука .	161

Обща информация

Системата Инфотейнмънт ви предлага най-съвременните достижения в областта на информационно-развлекателните системи за автомобили.

Чрез функциите за FM, AM или DAB радио можете да регистрирате до 36 станции на шест страници с предпочитания.

Вградения аудио плеър ще ви забавлява с аудио компактдискове и компактдискове с MP3/WMA CD.

Можете да свържете външни устройства за съхранение на данни, напр. iPod, MP3 плеър, USB устройство, или преносим CD плеър към система Инфотейнмънт като допълнителни аудио източници; посредством кабел или Bluetooth.

В допълнение, система Инфотейнмънт е оборудвана с телефонен портал, който позволява удобно и безопасно използване на вашия мобилен телефон в автомобила.

Системата Инфотейнмънт може опционално да се командва чрез бутоните върху волана.

Добре обмисленият дизайн на елементите на управлението и ясните менюта позволяват лесното и интуитивно ползване на системата.

Съобщение

Това ръководство описва всички опции и функции, достъпни в различните варианти на система Инфотейнмънт. Някои описания, включително тези за функциите на дисплея и менютата, може да не се отнасят за вашия автомобил, поради различия в модела, спецификацията, специалното оборудване или аксесоари.

Дисплей

CD 400plus се предлага в два варианта - разликата е в дисплея. Вторият вариант има следния дисплей.

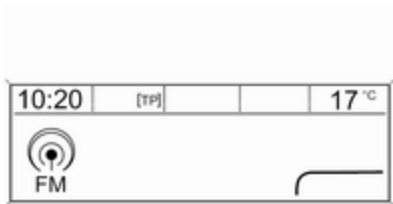

Важна информация относно употребата и пътната безопасност

⚠ Предупреждение

Системата Инфотейнмънт трябва да се използва така, че по всяко време да можете да карате безопасно автомобила си. Ако сте несигурни, спрете автомобила и ползвайте системата Инфотейнмънт, докато автомобилът е спрял.

Радиоприемане

Радиоприемането може да бъде смутено от статично електричество, шум, изкривяване или загуба на приемането поради:

- промяна на разстоянието до радиопредавателя
- смесването на станции поради отражение
- засенчване

Защита от кражба

Системата Инфотейнмънт е снабдена с електронна защитна система с цел предпазване от кражба.

По тази причина системата Инфотейнмънт работи само във Вашия автомобил и не представлява ценност за крадците.

Преглед на елементите на управлението

CD 400plus

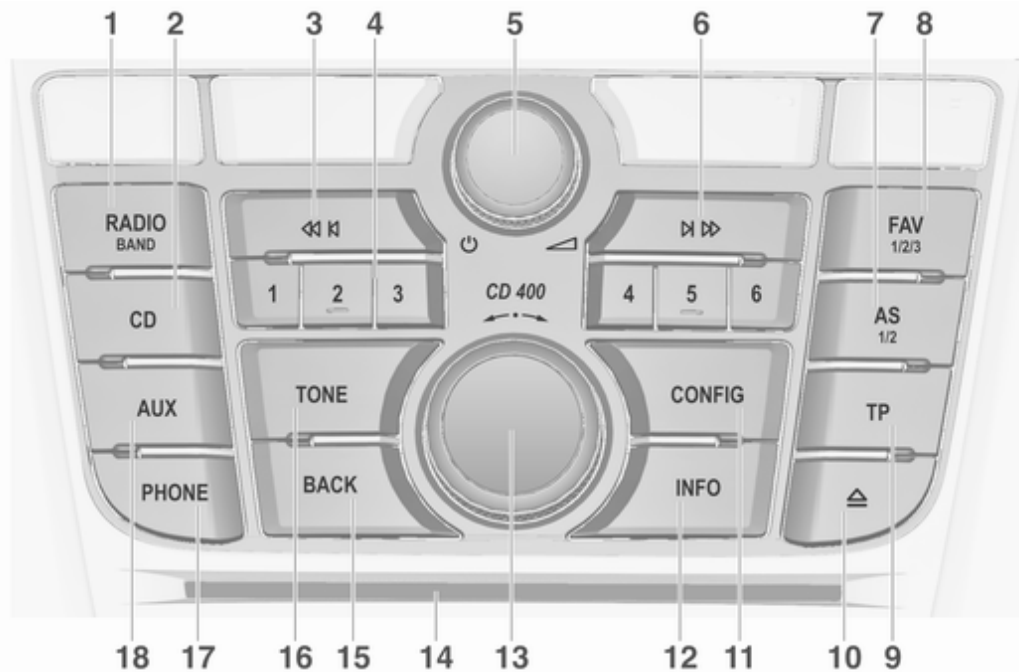

<p>1 RADIO 163</p> <p>Включва радиото или сменя вълнов обхват 163</p> <p>2 CD 177</p> <p>Стартиране на CD/MP3/WMA възпроизвеждане 177</p> <p>3 Търсене назад 163</p> <p>Радио: търсене назад 163</p> <p>CD/MP3/WMA: прескача запис назад 174</p> <p>4 Бутони за радиостанции с номера 1...6 164</p> <p>Продължително натискане: запаметяване на станция . 164</p> <p>Кратко натискане: избор на станция 164</p> <p>5 ☉ 156</p> <p>Натискане: включване/ изключване 156</p> <p>Система Инфотеймънт .. 156</p> <p>Завъртане: регулиране на силата на звука 156</p>	<p>6 Търсене напред 163</p> <p>Радио: търсене напред 163</p> <p>CD/MP3/WMA: прескача запис напред 174</p> <p>7 AS 1/2 164</p> <p>Нива на паметта за автоматично запаметяване (предварително нагласени радиостанции) . 164</p> <p>Кратко натискане: избира списък за автоматично запаметяване 164</p> <p>Продължително натискане: автоматично запаметяване на станция . 164</p> <p>8 FAV 1/2/3 165</p> <p>Списък на предпочитаните станции (предварително нагласени радиостанции) . 165</p>	<p>9 TP 168</p> <p>Активира и деактивира функцията на радиото за пътната обстановка 168</p> <p>Ако системата Инфотеймънт е изключена: показва точно време и дата 168</p> <p>10 Изваждане на CD 174</p> <p>11 CONFIG 161</p> <p>Отваря менюто за настройките 161</p> <p>12 INFO 152</p> <p>Радио: информация за текущо възпроизвежданите станции 163</p> <p>CD/MP3/WMA: информация за текущо поставеният CD 174</p>
--	---	--

13	Многофункционален бутон	157
	Завъртане: маркира опции на менюто или наглася числени стойности	157
	Натискане: избира/активира маркираната опция; потвърждава нагласената стойност; включва/изключва функция	157
14	CD слот	174
15	BACK	157
	Меню: едно ниво назад	157
	Въвеждане на данни: изтрива последния знак или цяла въведена информация	157
16	TONE	160
	Настройки на звука	160

17	PHONE	183
	Отваря основното меню на телефона	187
	Активира заглушаването на звука	156
18	AUX	177
	Сменя звукоизточник	177

Дистанционно аудио управление от волана

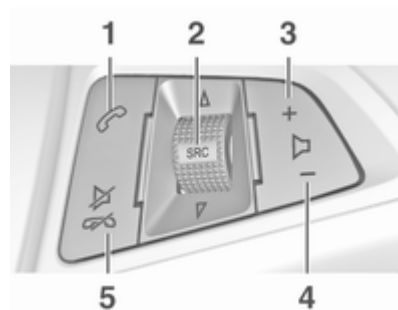

- 1
- Кратко натискане: приемане на телефонно повикване
- или набиране на номер от списъка на повикванията
- Продължително натискане: показва списъка на повикванията ..

2 SRC (Източник) 156

Натискане: избира
звукоизточник 156

При активирано радио:
завъртете нагоре/
надолу, за да изберете
следващата/
предходната
радиостанция 163

При активиран CD
плейър: завъртете
нагоре/надолу, за да
изберете следващия/
предходния CD/MP3/
WMA запис 174

При активиран портал за
мобилен телефон:
завъртете нагоре/
надолу за да изберете
следващата/
предходната позиция в
списъка на повикванията .. 187

При активен телефон и
изчакващи повиквания:
завъртете нагоре/
надолу, за да
превключите между
отделните повиквания 187

3 +

Увеличава силата на
звукa 156

4 –

Намалява силата на звукa 156

5 

Кратко натискане:
приключва/отказва
повикване 187

или затваря списъка на
повикванията 187

или активира/
деактивира
заглушаването на звука 156

Употреба

Елементи на управлението

Системата Инфотейнмънт се управлява посредством функционални бутони, многофункционален бутон, както и менютата, които се показват на дисплея.

Въвеждането на данни може да се извърши и чрез:

- таблото за управление на система Инфотейнмънт ⇨ 152
- органите за аудио управление върху волана ⇨ 152

Включване и изключване на системата Инфотейнмънт

Натиснете за кратко \odot . След включване на системата Инфотейнмънт става активен последно избраният източник.

Натиснете \odot отново, за да изключите системата.

Автоматично изключване

Ако системата Инфотейнмънт е била включена с натискане на \odot при изключено запалване, тя ще се изключи автоматично отново 10 минути след последната извършена от потребителя операция.

Настройка на силата на звука

Завъртете \odot . Текущата настройка се показва на дисплея.

При включване на системата Инфотейнмънт автоматично се наглася последно настроената сила на звука, ако тази настройка е по-ниска от максималната сила на звука при включване (вижте по-долу).

Отделно може да се въведе следното:

- максималната сила на звука при включване ⇨ 161
- силата на звука за съобщения за пътната обстановка ⇨ 161

Компенсация на силата на звука в зависимост от скоростта

При активиране на компенсацията на силата на звука в зависимост от скоростта ⇨ 161, силата на звука се адаптира автоматично за да компенсира уличния шум и шумове от въздушното съпротивление по време на движение.

Функция за изключване на звука

Натиснете **PHONE** (при наличен телефонен портал: задръжте го натиснат за няколко секунди), за да заглушите звука на аудио източниците.

За да отмените функцията за заглушаването на звука: завъртете \odot или натиснете **PHONE** (при наличен телефонен портал: задръжте го натиснат за няколко секунди).

Ограничение на силата на звука при високи температури

При много висока температура във вътрешността на автомобила системата Инфотейнмънт ограничава максималната сила на

звука, която може да се настрои. Ако е необходимо, силата на звука се намалява автоматично.

Начини на управление

Радио

Натиснете **RADIO**, за да отворите основното меню на радиото или за да превключите между различни вълнови обхвати.

Натиснете многофункционалния бутон, за да отворите менютата за вълнов обхват с опции за избор на станции.

За подробно описание на функциите на радиото ⇨ 163.

Звукоизточници

Натиснете **CD** или **AUX** един или няколко пъти, за да отворите главното меню за USB, iPod или AUX (ако има) или да превключвате между тези менюта.

Натиснете многофункционалния бутон, за да отворите съответните менютата с опции за избор на запис.

За подробно описание на функциите на CD плейъра ⇨ 173, функциите на AUX ⇨ 177, функциите на USB порта ⇨ 178 и функциите за музика през Bluetooth ⇨ 181.

Телефон

Натиснете за кратко **PHONE**, за да отворите менюто на телефона.

Натиснете многофункционалния бутон, за да отворите менюто на телефона с опции за въвеждане и избиране на номера.

За подробно описание на телефонния портал ⇨ 183.

Системни настройки

Настройка на езика

Текстовете на менютата в система Инфотейнмънт могат да се извеждат на различни езици.

Натиснете **CONFIG**, за да отворите менюто **Системна конфигурация**.

Изберете **Езици (Languages)** от меню **Системна конфигурация**, за да се покаже съответното меню.

Изберете желанния език за текст на менютата.

Съобщение

За подробно описание на работата на менюто ⇨ 157.

Настройки на часа и датата

За подробно описание, вижте ръководството за експлоатация.

Основни операции

Многофункционален бутон

Многофункционалният бутон е централният контролен елемент за менютата.

Завъртете многофункционалния бутон:

- за да маркирате опция на менюто
- за да зададете числена стойност

Натиснете многофункционалния бутон:

- за да изберете или активирате маркираната опция
- за да потвърдите нагласената стойност
- за да включите/изключите системна функция

Бутон BACK

Натиснете за кратко **BACK**:

- за да излезете от дадено меню
- за да се върнете от подменю към следващото, по-високо ниво на менюто
- за да изтриете последния знак в поредица от знаци

Натиснете и задръжте **BACK** за няколко секунди, за да изтриете цялата въведена информация.

Примери за работа с меню

Избор на опция

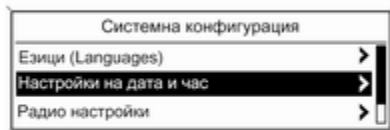

Завъртете многофункционалния бутон за да преместите курсора (= цветен фон) на желаната опция.

Натиснете многофункционалния бутон за да изберете маркираната опция.

Подменюта

Стрелката в десния край на менюто означава, че след избирането на опцията ще се отвори подменю с други опции.

Активиране на настройка



Завъртете многофункционалния бутон за да маркирате желаната настройка.

Натиснете многофункционалния бутон за да активирате настройката.

Нагласяне на стойност



Завъртете многофункционалния бутон за да промените текущата стойност на настройката.

Натиснете многофункционалния бутон за да потвърдите нагласената стойност.

Курсорът преминава на следващата стойност. Ако са зададени всички стойности, вие автоматично се връщате в следващото по-високо ниво на менюто.

Регулиране на настройка



Завъртете многофункционалния бутон, за да регулирате настройката.

Натиснете многофункционалния бутон, за да потвърдите настройката.

Включване или изключване на функция



Завъртете многофункционалния бутон за да маркирате функцията, която трябва да бъде включена или изключена.

Натиснете многофункционалния бутон за да превключите между настройките **ВКЛ.** и **ИЗКЛ.**

Въвеждане на поредица от знаци

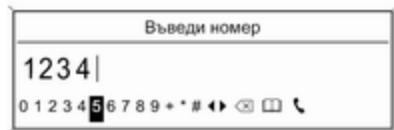

За да въведете серии от знаци, напр. ПИН кодове или телефонни номера:

Завъртете многофункционалния бутон, за да маркирате желания знак.

Натиснете многофункционалния бутон, за да потвърдите маркирания знак.

Последният знак в серията от знаци може да се изтрие, като изберете  на дисплея или натиснете **BACK** на приборния

панел. Натискането и задържането на **BACK** изтрива цялата въведена информация.

За да промените положението на курсора във вече въведената серия от знаци, изберете ◀ или ▶ на дисплея.

Настройки на тона

В менюто за настройките на звука характеристиките на звука могат да се нагласят поотделно за всеки вълнов обхват и всеки звукоизточник.

Натиснете **TONE** за да отворите менюто за настройки на тона.

Настройка на ниски, средни и високи честоти

Превъртете през списъка и изберете **Баси**, **Средни** или **Високи**.

Нагласете желаната стойност за избраната опция.

Регулиране на разпределението на силата на звука отпред и отзад

Превъртете през списъка и изберете **Фадер**.

Нагласете желаната стойност.

Регулиране на разпределението на силата на звука отляво и отдясно

Превъртете през списъка и изберете **Баланс**.

Нагласете желаната стойност.

Избиране на стил на тона

Превъртете през списъка и изберете **EQ** (еквалайзер).

Показва се меню **EQ предв.настройки**.



Показаните опции предлагат предварително нагласени оптимизирани ниски, средни и високи честоти за съответния стил музика.

Изберете желаната опция.

Нагласяне на индивидуална настройка на "0"

Изберете желаната опция и натиснете многофункционалния бутон за няколко секунди.

Стойността се връща на "0".

Нагласяне на всички настройки на "0" или "Изкл."

Натиснете **TONE** за няколко секунди.

Всички стойности се връщат на "0", предварителната настройка EQ е зададена на "Изкл."

Настройки на силата на звука

Регулиране на компенсираната сила на звука в зависимост от скоростта

Натиснете **CONFIG**, за да отворите менюто **Системна конфигурация**.

Изберете **Радио настройки** и след това **Автом. сила на звука**.

Функцията **Автом. сила на звука** може да се деактивира или степента на адаптация на силата на звука може да се избере в показаното меню.

Изберете желаната опция.

Настройка на максималната сила на звука при включване

Натиснете **CONFIG**, за да отворите менюто **Системна конфигурация**.

Изберете **Радио настройки** и след това **Макс. звук при старт**.

Нагласете желаната стойност.

Регулиране на силата на звука за съобщения за пътната обстановка

Силата на звука за съобщения за пътната обстановка може да се програмира да се увеличава или намалява пропорционално спрямо нормалната сила на звука.

Натиснете **CONFIG**, за да отворите менюто **Системна конфигурация**.

Изберете **Радио настройки**, **RDS опции**, а след това **Сила на звука за ТА**.

Нагласете желаната стойност.

Регулиране на силата на звука на тона на звънене

Натиснете **CONFIG**, за да отворите менюто **Системна конфигурация**.

Изберете **Настройки на телефон**,
Звук & Сигнали, а след това **Сила**
на звънене.

Нагласете желаната стойност.

Радио

Употреба	163
Търсене на станции	163
Списъци с автоматично запазени станции	164
Списъци на предпочитани станции	165
Менюта на вълновите обхвати	166
Радиоинформационна система (RDS)	168
Цифрово аудио излъчване	170

Употреба

Включване на радиото

Натиснете **RADIO**, за да отворите основното меню на радиото.



Включва се последно слушаната станция.

Избор на вълнов обхват

Натиснете еднократно или неколккратно **RADIO**, за да изберете желанния вълнов обхват.

Включва се последно слушаната станция в този вълнов обхват.

Търсене на станции

Автоматично търсене на станции

Натиснете за кратко «К или И», за да превключите на предишната или следващата станция в паметта за станции.

Ръчно търсене на станции

Натиснете и задръжте «К или И». Отпуснете съответния бутон, когато почти сте достигнали търсената честота на дисплея.

Търси се следващата станция, която може да бъде приета и тя се включва автоматично.

Съобщение

Ръчно търсене на станции: Ако радиото не намери станция, то превключва автоматично на почувствително ниво на търсене. Ако и тогава не намери станция, то се настройва на последно активната честота.

Съобщение

Вълнов обхват FM: когато RDS функцията е активирана, се търсят само RDS станции ⇨ 168, а когато е включена функцията за пътната обстановка (TP), се търсят само станции за пътната обстановка ⇨ 168.

Ръчна настройка на станция

В главното меню на радиото, натиснете многофункционалния бутон, за да се отвори съответното меню на вълнов обхват и изберете ръчна настройка, напр. **FM ръчна настройка**.

На изскачащия дисплей за честотата, завъртете многофункционалния бутон и настройте честотата за оптимален прием.

Списъци с автоматично запаметени станции

Станциите, приемани най-добре в дадения вълнов обхват, се търсят и запаметяват автоматично посредством функцията за автоматично запаметяване.

Всеки вълнов обхват има 2 списъка с автоматично запаметени станции (**AS-Stations 1, AS-Stations 2**), във всеки от които могат да се запаметят 6 станции.

Настр. авт. запамет.		FM AS1
1	FM 89.0	2 FM 92.1
3	FM 93.8	4 FM 95.6
5	FM 95.9	6 FM 97.2

Съобщение

Текущо приеманата станция се маркира с ④).

Автоматично запаметяване на станции

Натискайте **AS 1-2**, докато се изпише съобщение за автоматично запаметяване. Дванадесетте станции с най-силно излъчване в

текущия вълнов обхват ще се запаметят в двата списъка за автоматично запаметяване.

За да отмените процедурата за автоматично запаметяване, натиснете многофункционалния бутон.

Ръчно запаметяване на станции

Станциите могат да се запаметяват и ръчно в списъците за автоматично запаметяване.

Настройте станцията, която желаете да се запамети.

Натиснете за кратко **AS 1-2** един или няколко пъти, за да преминете към желанния списък.

Запаметяване на станция на дадена позиция в списъка: задръжте натиснат съответния бутон **1...6** за станцията докато не се изпише потвърдително съобщение.

Съобщение

Ръчно запомените станции се заместват от нови при автоматично запомняване на станции.

Включване на станция

Натиснете за кратко **AS 1-2** един или няколко пъти, за да преминете към желанния списък.

За кратко натиснете един от бутоните **1...6**, за да включите станцията отговаряща на бутона.

Списъци на предпочитани станции

Станции от всички вълнови обхвати могат да се запомнят ръчно в списъците на предпочитаните станции.



Във всеки списък могат да се запомнят по 6 предпочитани станции. Броят на достъпните списъци с предпочитани станции може да се наглася (виж по-долу).

Съобщение

Текущо приеманата станция се маркира с **1**.

Запомняване на станция

Настройте станцията, която желаете да се запомни.

Натиснете за кратко **FAV 1-2-3** един или няколко пъти, за да преминете към желанния списък.

Запомняване на станция на дадена позиция в списъка: задръжте натиснат съответния бутон **1...6** за станцията докато не се изпише потвърдително съобщение.

Включване на станция

Натиснете за кратко **FAV 1-2-3** един или няколко пъти, за да преминете към желанния списък.

За кратко натиснете един от бутоните **1...6**, за да включите станцията отговаряща на бутона.

Задаване броя на списъците с предпочитани станции

Натиснете **CONFIG**, за да отворите менюто **Системна конфигурация**.

Изберете **Радио настройки**, а след това **Радио предпочитания**, за да отворите меню **Максимум № на избрани страници**.

Изберете желанния брой на достъпни списъци с предпочитани станции.

Менюта на вълновите обхвати

Алтернативни възможности за избор на станции се предлагат чрез специалните менюта за съответния вълнов обхват.



Съобщение

Следните специфични дисплеи са показани като примери.

Списъци със станции

Когато сте в главното меню на радиото, завъртете многофункционалния бутон, за да се отвори списъка със станции на съответния вълнов обхват.

Всички FM, AM или DAB станции, които могат да бъдат приети в текущата приемателна зона се показват на дисплея.



Съобщение

Ако преди това не е бил създаден списък със станции, системата Инфотейнмънт извършва автоматично търсене на станции.

Изберете желаната станция.

Съобщение

Текущо приеманата станция се маркира с .

Обновяване на списъците със станции

Когато сте в главно меню на радиото, натиснете многофункционалния бутон, за да се отвори менюто за съответния вълнов обхват.

Ако станциите запаменени в списъка за вълновия обхват вече не могат да се приемат:

Изберете елемента от менюто със списъка на станциите за актуализиране в съответното меню на вълновите обхвати, напр.

Обнови списък на FM станции.

Започва търсене на станции. След приключване на търсенето се включва последно слушаната станция.

За прекъсване търсенето на станции: натиснете многофункционалния бутон.

Съобщение

Ако система Инфотейнмънт е снабдена с двоен тунер, списъците със станции постоянно се обновяват във фонов режим. Не се налага ръчно обновяване.

Съобщение

При обновяване на списъка със станциите за даден вълнов обхват, се обновява и списъка с категории.

Списък с предпочитания

Докато сте в главното меню на радиото, натиснете многофункционалния бутон, за да се отвори менюто за съответния вълнов обхват.

Изберете **Списък с предпочитания**. Извеждат се всички всички станции запаметени в списъците с предпочитани станции.



Изберете желаната станция.

Съобщение

Текущо приеманата станция се маркира с .

Списъци с категории

Много RDS ⇨ 168 и DAB ⇨ 170 станции излъчват код за типа на програмата (PTY), който определя типа на излъчваната програма (напр. новини). Някои станции също така сменят кода за типа на програмата в зависимост от съдържанието на излъчваната в момента програма.

Системата Инфотеймънт запамята тези станции, сортирани по типа на програмата, в съответния списък с категории.

За да търсите даден тип програма определен от съответната станция: изберете опция от списъка с категории за дадения вълнов обхват.

Извежда се списък на текущо достъпните програмни типове.

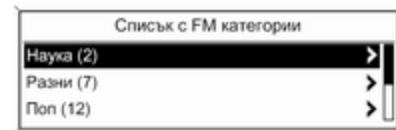

Изберете желания тип програма.

Показва се списък от станции, които излъчват програма от избрания тип.

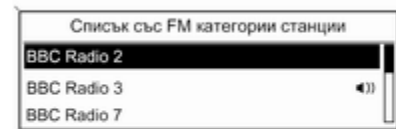

Изберете желаната станция.

При обновяване на списъка със станции за дадения вълнов обхват се обновява и списъкът с категории.

Съобщение

Текущо приеманата станция се маркира с .

DAB съобщения

Освен музикални програми, много от DAB станциите  170 излъчват различни категории съобщения.

Текущо приеманата DAB програма се прекъсва при пристигане на съобщение от предварително активирани категории.

Активиране на категории съобщения

Когато сте в **DAB меню**, изберете **DAB съобщения**, за да се покаже съответното меню.



Активирайте желаните категории съобщения.

Няколко категории съобщения могат да бъдат избрани в едно и също време.

Съобщение

Достъпни са само следните опции, ако **RDS** е зададен на **ВКЛ.**.

Радиоинформационна система (RDS)

Радиоинформационната система (RDS) е услуга извършвана от FM станциите, която значително облекчава намирането на желаната станция и безпроблемното ѝ приемане.

Преимущества на RDS

- На дисплея, вместо честотата на станцията, се появява името на програмата.
- По време търсене на станции, системата Инфотейнмънт се настройва само на RDS станции.
- Системата Инфотейнмънт винаги се настройва на най-добрата честота на приемане за дадената станция посредством AF (алтернативна честота).
- В зависимост от приеманата станция системата Инфотейнмънт показва радио

текст, който може да съдържа напр. информация за текущата програма.

Конфигуриране на RDS

Натиснете **CONFIG**, за да отворите менюто **Системна конфигурация**.

Изберете **Радио настройки** и след това **RDS опции**.



Задайте **RDS** на **Вкл.** или **Изкл.**.

Съобщение

Ако RDS се изключи, функцията ще се включи автоматично отново, когато се смени радио станцията (чрез функция за търсене или бутон с памет).

Съобщение

Достъпни са само следните опции, ако **RDS** е зададен на **Вкл.**.

RDS опции

Включване и изключване на регионализация

Понякога някои RDS станции излъчват регионално различни програми на различни честоти.

Нагласете **Регионално** на **Вкл.** или **Изкл.**.

Ако районирането е включено, се избират само алтернативни честоти (AF) със същите регионални програми.

Ако регионализацията е изключена, алтернативните честоти на станциите се избират без да се вземат предвид регионалните програми.

RDS скрол текст

Някои RDS станции закриват името на програмата на дисплея за да покажат допълнителна информация.

За да предотвратите показването на допълнителна информация:

Нагласете **Спри движение на текст** на **Вкл.**.

Радио текст

Ако функцията за RDS е активирана и в момента се приема RDS станция, информация за текущата програма и текущо възпроизвеждания музикален запис се показва под името на програмата.

За показване и скриване на информацията, задайте **Радио текст** на **Вкл.** или на **Изкл.**.

Сила на звука на ТА

Силата на звука на съобщенията за пътната обстановка (ТА) може да се нагласи предварително. За подробно описание ↻ 161.

Програма за пътната обстановка

(TP = Програма за пътната обстановка)

Станциите за пътната обстановка са RDS станции, които излъчват новини свързани с пътната обстановка.

Включване и изключване на програмата за пътната обстановка

За да включите и изключите състоянието на готовност за пътни съобщения на системата Инфотейнмънт:

Натиснете **TR**.

- Ако е включена функцията за пътна информация, на основното меню на радиото се появява [].
- Приемат се само станции излъчващи програми за пътната обстановка.
- Ако текущата станция не е станция излъчваща програми за пътната обстановка, търсенето се стартира автоматично за следващата станция с програма за пътната обстановка.
- При намиране на станция с програма за пътната обстановка на основното меню на радиото се появява [TR].

- Съобщенията за пътната обстановка се излъчват с предварително нагласената за пътни съобщения сила на звука \curvearrowright 161.
- При включена функция за пътна информация, възпроизвеждането на CD/MP3 се преустановява за времето на излъчване на пътното съобщение.

Слушане само на пътни съобщения

Включете функцията за пътна информация и напълно намалете силата на звука на системата Инфотейнмънт.

Блокиране на пътни съобщения

За да блокирате пътни съобщения, напр. при възпроизвеждане на CD/MP3:

Натиснете **TR** или многофункционалния бутон, за да потвърдите съобщението за отмяна на дисплея.

Съобщението за пътната обстановка е отменено, но функцията за пътна информация остава включена.

Цифрово аудио излъчване

Цифровото аудио излъчване (DAB) е иновативна и универсална система за радиоизлъчване.

DAB станциите се обозначават с името на програмата вместо с честотата на излъчване.



Обща информация

- При DAB, няколко радиопрограми (услуги) могат да се излъчват на една единствена честота (ансамбъл).
- Освен висококачествените цифрови аудио услуги, DAB може също така и да излъчва информация във връзка с програмите, както и много други данни, включително и информация във връзка с пътуването и пътната обстановка.
- Веднага щом даден DAB приемник улови сигнал изпратен от радиопредавател (дори и сигналът да е много слаб), звуковъзпроизвеждането е осигурено.
- Няма фадинг (отслабване на звука, което е типично за AM и FM радиоприемането). DAB сигналът се възпроизвежда с постоянна сила на звука.
- Ако DAB сигналът е прекалено слаб за да се интерпретира от приемника, приемането напълно се преустановява. Това може да се избегне чрез активиране на **Услуга свързв. към DAB** и/или **Услуга свързв. към FM** в меню DAB settings (DAB настройки).
- Смущения причинени от станции намиращи се на съседни честоти (явление типично за AM и FM приемането) не се наблюдават при DAB.
- Ако DAB сигналът се отразява от естествени препятствия или сгради, качеството на DAB приемането се подобрява, докато това на AM и FM в такива случаи значително се влошава.
- Когато се активира DAB приемането, FM тунерът на система Инфотейнмънт остава активен във фонов режим и постоянно търси за най-добре приеманите FM станции. Ако се активира TP ⇨ 168, ще се

обявяват трафик съобщенията на текущо най-добре приеманата FM станция. Деактивирайте TP, ако DAB приемането не трябва да се прекъсва от FM трафик съобщения.

Конфигуриране на DAB

Натиснете **CONFIG**.

Изберете **Радио настройки** и след това **DAB настройки**.

В конфигурационното меню за избор са достъпни следните опции:

Свързване на аудио ансамбъл

При активиране на тази функция апаратът превключва на същата услуга (програма) в друг DAB ансамбъл (честота), когато DAB сигналът е прекалено слаб, за да може да се интерпретира от приемника.

Задайте функцията на **ВКЛ.** или **ИЗКЛ.**

Автоматично свързване на DAB-FM

При активиране на тази функция апаратът превключва на съответната FM станция от активната DAB услуга, когато DAB сигналът е прекалено слаб за да може да се интерпретира от приемника.

Задайте функцията на **ВКЛ.** или **ИЗКЛ.**

Динамично аудио адаптиране

При активиране на тази функция динамичният обхват на DAB сигнала намалява. Това означава, че нивото на силните звуци намалява, а това на слабите звуци се повишава. По този начин силата на звука на системата Инфотейнмънт може да се увеличи така, че тихите звуци да могат да се чуят без силните звуци да станат прекалено силни.

Задайте функцията на **ВКЛ.** или **ИЗКЛ.**

Избор на диапазон

Изберете **Избор на честотна лента** за показване на съответното меню.

За да определите кои DAB вълнови обхвати да се приемат от система Инфотейнмънт, активирайте една от опциите:

L-Band: 1452 - 1492 MHz, наземно и сателитно радио

Честота III: 174 - 240 MHz, наземно радио

И двете

CD плейър

Обща информация	173
Употреба	174

Обща информация

CD плейърът на системата Инфотеймънт може да възпроизвежда както аудио, така и MP3/WMA CD.

Важна информация

Внимание

При никакви обстоятелства не поставяйте единични CD-та с диаметър 8 см или със специална форма в аудио плейъра.

Не трябва да залепвате никакви етикети върху компактните дискове. Такива дискове може да се заклинят в устройството и да го повредят. Тогава ще се наложи смяна на устройството.

- Могат да се използват следните формати на CD: CD-ROM Mode 1 и Mode 2 CD-ROM XA Mode 2, Form 1 и Form 2

- Могат да се използват следните файлови формати: ISO 9660 Level 1, Level 2, (Romeo, Joliet) MP3 и WMA файлове записани в какъвто и да е формат различен от посочените по-горе могат да не се възпроизведат правилно и техните имена на файлове и имена на папки могат да не се показват правилно.
- Аудио CD-та със защита от запис, които не съответствуват на аудио CD стандарта, може да не могат да бъдат добре възпроизведени или въобще да не функционират.
- Записаните впоследствие CD-R-та и CD-RW-та са по-чувствителни спрямо неправилното боравене в сравнение с предварително записаните CD-та. Затова трябва да се борави правилно с дисковете, особено в случай на записани впоследствие CD-R-та и CD-RW-та (виж по-долу).

- Записаните впоследствие CD-R-та и CD-RW-та може да не могат да бъдат добре възпроизведени или въобще да не функционират. В такива случаи проблемът не е в апарата.
- При дискове със смесен режим (аудио записи и компресирани файлове, напр. MP3), частта с аудио записите и тази с компресираните файлове могат да се възпроизвеждат поотделно.
- При смяна на CD-та внимавайте да не оставяте върху тях отпечатъци от пръсти.
- Поставете обратно CD-тата в тяхната опаковка веднага след изваждането им от CD плейъра, за да ги предпазите от повреда и замърсяване.
- Нечистотиите и течностите върху CD-то могат да замърсят лещите на CD плейъра, намиращи се в устройството и да причинят повреда.
- Пазете CD-тата от топлина и пряка слънчева светлина.
- Следните ограничения се отнасят до MP3/WMA CD:
Скорост на предаване на данни: 8 kbit/s - 320 kbit/s.
Честота на семплиране: 48 kHz, 44,1 kHz, 32 kHz (за MPEG-1) и 24 kHz, 22,05 kHz, 16kHz (за MPEG-2).
- За данни записани върху MP3/WMA CD се отнасят следните ограничения:
Брой на записите: максимум 999.
Брой на записи на ниво папка: макс. 512.
Дълбочина на структура от папки: макс. 10 нива.

Съобщение

Тази глава разглежда само възпроизвеждането на MP3 файлове, тъй като работата с MP3 и WMA файлове е една и съща. Когато се зареди CD с WMA файлове, се появяват менютата, свързани с MP3.

Употреба

Стартиране на възпроизвеждане на CD

Натиснете **CD** един или няколко пъти, за да отворите главното меню за CD или MP3.



Ако в CD плейъра вече има CD, започва възпроизвеждането му. В зависимост от записаните на аудио или MP3 CD-то данни, на дисплея се показва различна информация за CD-то и текущия музикален запис.

Поставяне на CD

Поставете CD-то в отвора за CD-та с напечатаната страна нагоре и леко задръжте докато устройството го прибере.

Съобщение

Ако е поставен CD, на дисплея се показва ●.

Преминаване на следващия или предходния запис

Натиснете за кратко ◀ К или К ▶.

Бързо превъртане напред/назад

Натиснете и задръжте ◀ К или К ▶ за бързо превъртане напред или назад на текущия запис.

Избиране на записи чрез менюто за аудио CD

Натиснете многофункционалния бутон, за да отворите **CD меню**.

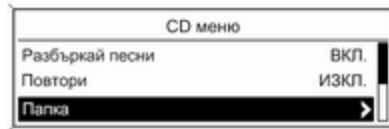

Разбъркай песни

Възпроизвеждане на всички записи в случаен ред: задайте тази функция на **Вкл.**.

Съобщение

Ако тази функция е активирана, ⇄ се показва в съответното главно меню.

Повтори

За многократно прослушване на запис: задайте тази функция на **Вкл.**.

Съобщение

Ако тази функция е активирана, ↺ се показва в съответното главно меню.

Списък на записи

За да изберете запис от CD: изберете **Списък на записи** и след това изберете желанния запис.

Папка

За да изберете запис от папка: изберете **Папка**. Показва се списък на папките, запаметени върху CD. Изберете една от папките, а след това изберете желанния запис.

Съобщение

Този елемент от менюто е достъпен само ако е поставен CD с MP3.

Търси...

За да се покаже меню за търсене и избиране на записи: изберете **Търси....**

Изберете една от категориите, а след това изберете желанния запис.

Съобщение

Този елемент от менюто е достъпен само ако е поставен CD с MP3.

Изваждане на CD

Натиснете △.

CD-то излиза от CD слота.

Ако CD-то не се вземе след
изваждането му, то отново ще се
придърпа автоматично в
устройството след няколко
секунди.

Вход AUX

Обща информация	177
Употреба	177

Обща информация

На контролния панел на Система Инфотейнмънт ⇨ 152 има AUX вход за свързване на външни източници за аудио данни.

Например, възможно е свързване на преносим CD плейър с 3,5 мм жак конектор към вход AUX.

Съобщение

Електрическите входове трябва винаги да се подържат чисти и сухи.

Употреба

Натиснете еднократно или неколкократно **AUX**, за да активирате режим за AUX.



Завъртете ⏻ на система Инфотейнмънт, за да регулирате силата на звука.

Всички други функции могат да се задействат само чрез органите за управление на аудио източника.

USB порт

Обща информация 178

Възпроизвеждане на
запометени аудио файлове 179

Обща информация

В централната конзола под органите за управление на климатика има USB гнездо за свързване на външни източници на аудио данни.

Съобщение

Електрическите входове трябва винаги да се поддържат чисти и сухи.

MP3 плейър, USB устройство, SD карта (чрез USB конектор/адаптер) или iPod могат да се свържат към този USB порт.

След свързване към USB порта, различни функции на горните устройства могат да бъдат управлявани посредством контролите и менютата на система Инфотейнмънт.

Съобщение

Не всички модели MP3 плейъри, USB устройства, SD карти или iPod модели се поддържат от системата Инфотейнмънт.

Важна информация

- Външните устройства, свързани към USB порта, трябва да отговарят на спецификациите за устройства от тип USB Mass Storage Class (USB MSC).
- Устройствата, свързани чрез USB, се поддържат съгласно USB спецификация V 2.0. Максимална поддържана скорост: 12 Mbit/s.
- Поддържат се само устройства с файлова система FAT16/ FAT32.
- Твърдите дискове (HDD) не се поддържат.
- USB концентратори не се поддържат.
- Могат да се използват следните файлови формати: ISO9660 Level 1, Level 2 (Romeo, Joliet).
MP3 и WMA файлове записани в друг формат, различен от посочените по-горе могат да не се възпроизведат правилно и

техните имена на файлове и имена на папки могат да не се показват правилно.

- За файловете, записани във външното устройство, се отнасят следните ограничения:

Скорост на предаване на данни: 8 kbit/s - 320 kbit/s.

Честота на семплиране: 48 kHz, 44,1 kHz, 32 kHz (за MPEG-1) и 24 kHz, 22,05 kHz, 16kHz (за MPEG-2).

- Следните ограничения се отнасят за данните, съхранявани на външни устройства, свързани към USB порта:

Брой на записите: максимум 999.

Брой на записи на ниво папка: макс. 512.

Дълбочина на структура от папки: макс. 10 нива.

WMA файлове с цифрово управление на правата (DRM), предлагани от онлайн

музикални магазини, не могат да се възпроизведат.

WMA файлове могат да се възпроизведат добре, само ако са създадени чрез Windows Media Player, версия 9 или по-късна.

Валидни разширения на списъците със записи: .m3u, .pls, .wpl.

Заглавията на списъците със записи трябва да бъдат във формата на "относителни пътеки".

Системният атрибут за папките/файловете, които съдържат аудио данни не бива да се наглася.

Възпроизвеждане на запаметени аудио файлове

Натиснете еднократно или неколкократно **AUX**, за да активирате режим за MP3 или iPod.

Стартира се автоматично възпроизвеждането на аудио информацията, записана в устройството.



Използване на меню за конкретно устройство

Натиснете многофункционалния бутон, за да отворите менюто на свързаното в момента устройство.



Разбъркай песни

Възпроизвеждане на всички записи в случаен ред: задайте тази функция на **Вкл.**

Съобщение

Ако тази функция е активирана,  се показва в съответното главно меню.

Повтори

За многократно прослушване на запис: задайте тази функция на **Вкл.**

Съобщение

Ако тази функция е активирана,  се показва в съответното главно меню.

Папка

За да изберете запис от папка: изберете **Папка**. Показва се списък на папките, запазени в устройството.

Изберете една от папките, а след това изберете желанния запис.

Съобщение

Това меню не е достъпно ако е свързан iPod.

Търси...

За да се покаже меню за търсене и избиране на записи: изберете

Търси....

Изберете една от категориите, а след това изберете желанния запис.

Премахване на устройството

За да премахнете устройството безопасно, изберете **Извади USB** или **Извади iPod**, а след това разкачете устройството.

Музика през Bluetooth

Обща информация	181
Работа	181

Обща информация

Bluetooth аудио източниците (напр. музикални мобилни телефони, MP3 плейъри с поддръжка на Bluetooth и др.), които поддържат Bluetooth протокола за музика A2DP, могат да се свързват безжично към системата Инфотейнмънт.

Важна информация

- Система Инфотейнмънт се свързва само с Bluetooth устройства, които поддържат A2DP (Advanced Audio Distribution Profile) версия 1.2 или следваща.
- Bluetooth устройството трябва да поддържа AVRCP (Audio Video Remote Control Profile) версия 1.0 или следваща. Ако устройството не поддържа AVRCP, само силата на звука може да се управлява през системата Инфотейнмънт.
- Преди свързване на Bluetooth устройството към система Инфотейнмънт, запознайте се

с ръководството за потребителя на Bluetooth устройството.

Работа

Предварителни изисквания

Следните предварителни изисквания трябва да са изпълнени, за да се използва режимът Музика през Bluetooth на системата Инфотейнмънт:

- Bluetooth функцията на система Инфотейнмънт трябва да е активирана ↪ 184.
- Bluetooth функцията на външния Bluetooth аудио източник трябва да е активирана (вижте ръководството за потребителя на устройството).
- В зависимост от външния Bluetooth аудио източник, може да е необходимо устройството

да се направи "видимо" (вижте потребителското ръководство на устройството).

- Външният Bluetooth аудио източник трябва да се свърже към системата Инфотейнмънт ⇨ 184.

Активиране на режим Музыка през Bluetooth

Натиснете еднократно или неколkokратно **AUX**, за да активирате режим на музика през Bluetooth.

Възпроизвеждането на музика през Bluetooth трябва да започва и да се прекъсва/спира през устройството с Bluetooth.

Управление през система Инфотейнмънт

Регулиране на силата на звука

Силата на звука може да се регулира чрез система Инфотейнмънт ⇨ 156.

Преход към предишен или следващ запис

За кратко натиснете «**⏮**» или «**⏭**» върху таблото за управление на система Инфотейнмънт.

Телефон

Обща информация	183
Свързване чрез Bluetooth	184
Аварийно обаждане	186
Работа	187
Мобилни телефони и радио оборудване (CB)	191

Обща информация

Телефонният портал ви дава възможност да провеждате разговори по мобилния си телефон посредством микрофона и високоговорителите на автомобила, както и да управлявате най-важните функции на мобилния телефон чрез системата Инфотейнмънт на автомобила. За да можете да използвате телефонния портал, мобилният телефон трябва да бъде свързан със система Инфотейнмънт посредством Bluetooth.

Не всеки мобифон поддържа всички функции на телефонния портал. Достъпните за дадения телефон функции зависят от съответния мобилен телефон и оператора на мрежата. Повече информация по тази тема ще намерите в ръководството за експлоатация на Вашия мобилен телефон, а можете също така да поискате информация и от оператора на мрежата.

Важна информация относно употребата и пътната безопасност

⚠ Предупреждение

Мобилните телефони оказват въздействие върху околната среда. Във връзка с това има издадени разпоредби и директиви относно безопасността. Вие трябва да сте запознати със съответните директиви преди да започнете да използвате телефонните функции.

⚠ Предупреждение

Използването на устройство хендс фри при шофиране е опасно поради намаляване на концентрацията на вниманието по време на разговора. Преди да използвате устройството хендс фри, паркирайте

автомобила си. Спазвайте наредбите на страната, в която се намирате.

Не забравяйте да спазвате специалните правила валидни за дадени области и винаги изключвайте мобилния телефон ако използването му е забранено, ако той предизвиква смущения или има вероятност за възникване на опасни ситуации.

Bluetooth

Порталът за телефон е сертифициран от Bluetooth Special Interest Group (SIG).

Допълнителна информация относно спецификацията можете да намерите в Интернет на адрес <http://www.bluetooth.com>

Свързване чрез Bluetooth

Bluetooth е радио стандарт за безжична връзка например на телефон с други устройства. Може да се предава информация като телефонен указател, списъци на

повикванията, име на оператора на мрежата и сила на сигнала. Функционалността може да бъде ограничена в зависимост от типа на телефона.

За да може да бъде осъществена връзка с телефонния портал посредством Bluetooth, функцията Bluetooth на мобифона трябва да е активирана и той трябва да бъде "видим". Потърсете подробно описание в ръководството за експлоатация на мобилния телефон.

Активиране на Bluetooth

Натиснете **CONFIG**, за да отворите менюто **Системна конфигурация**.
Изберете **Настройки на телефон**.

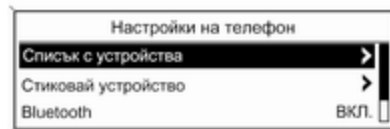

Задайте **Bluetooth** на **Вкл.**.

Стиковане на Bluetooth устройство

Натиснете **CONFIG**, за да отворите менюто **Системна конфигурация**.
Изберете **Настройки на телефон**, а след това **Стиковай устройство**.

Показва се следния дисплей.



След като се открие телефонния портал на система Инфотейнмънт, той се появява в списъка с устройства на вашето устройство с Bluetooth. Изберете телефонния портал.

Когато бъде поискано, въведете ПИН кода на вашето устройство с Bluetooth. Устройствата се сдвояват и свързват.

Съобщение

Телефонният указател на вашия мобилен телефон ще се изтегли автоматично. Представянето и поредността на записите в телефонния указател може да е

различно на дисплея на системата Инфотейнмънт и на дисплея на мобилния телефон.

Ако свързването с Bluetooth е било изпълнено успешно: в случай, че друго Bluetooth устройство е било свързано към система Инфотейнмънт, това устройство се откача от системата.

Ако свързването с Bluetooth е неуспешно: стартирайте процедурата описана по-горе или се консултирайте с потребителското ръководство на Bluetooth устройството.

Съобщение

Със система Инфотейнмънт могат да се сдвоят максимум 5 устройства.

Смяна на кода за Bluetooth

Натиснете **CONFIG**, за да отворите менюто **Системна конфигурация**.

Изберете **Настройки на телефон** и след това **Смяна на Bluetooth код**.

Въведете искания четирицифрен ПИН код и потвърдете въведената информация с **OK**.

Свързване на друго сдвоено устройство

Натиснете **CONFIG**, за да отворите менюто **Системна конфигурация**.

Изберете **Настройки на телефон** и след това **Списък с устройства**. Извежда се списък с всички Bluetooth устройства, които са текущо стиковани към система Инфотейнмънт.

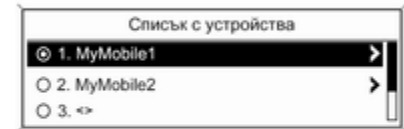

Изберете желаното устройство. Показва се подменю.

Изберете **Избор** за установяване на връзката.

Разкачване на устройство

Натиснете **CONFIG**, за да отворите менюто **Системна конфигурация**.

Изберете **Настройки на телефон** и след това **Списък с устройства**.

Извежда се списък с всички Bluetooth устройства, които са текущо стиковани към система Инфотейнмънт.

Изберете сдвоеното устройство. Показва се подменю.

Изберете **Прекъсни връзка**, за да разкачите устройството.

Премахване на стиковано устройство

Натиснете **CONFIG**, за да отворите менюто **Системна конфигурация**.

Изберете **Настройки на телефон** и след това **Списък с устройства**.

Извежда се списък с всички Bluetooth устройства, които са текущо стиковани към система Инфотейнмънт.

Изберете желаното устройство. Показва се подменю.

Ако устройството е свързано, първо то трябва да бъде разкачено (виж по-горе).

Изберете **Изтрий**, за да махнете устройството.

Възстановяване на фабричните настройки по подразбиране

Настройките на телефона, напр. списъка с устройства, кода на Bluetooth и тона за звънене могат да се върнат на фабричните настройки по подразбиране.

Натиснете **CONFIG**, за да отворите менюто **Системна конфигурация**. Изберете **Настройки на телефон**, а след това **Връщане към фабрични настройки**.

Подменюто ви насочва с въпрос. За да върнете всички стойности до фабрично зададените настройки по подразбиране, изберете **Да**.

Аварийно обаждане

⚠ Предупреждение

Установяването на връзка не се гарантира при всички ситуации. По тази причина не бива да разчитате единствено на мобилен телефон, когато става въпрос за жизнено важно обаждане (напр. за медицинска помощ).

При някои мрежи може да е необходимо да има валидна SIM карта правилно поставена в мобилния телефон.

⚠ Предупреждение

Имайте пред вид, че можете да се обаждате или получавате повиквания по мобилния телефон, ако се намирате в район с достатъчно силен сигнал. При известни обстоятелства не можете да правите спешни обаждания във всички мрежи за мобилни

телефони; възможно е това да се случи, когато някои услуги и/или телефонни функции на дадена мрежа са активни. Можете да се осведомите за това от операторите на местната мрежа.

Номерът за спешно обаждане може да се различава в зависимост от региона и страната. Моля, осведомете се предварително относно телефонния номер за спешно обаждане в дадения регион.

Извършване на спешно повикване

Наберете номера за спешно повикване (напр. 112).

Телефонната връзка с центъра за спешни повиквания е установена.

Отговорете на въпросите на служителите относно спешния случай.

⚠ Предупреждение

Не прекъсвайте обаждането докато не Ви помолят за това от центъра за спешно повикване.

Работа

Веднага след като е осъществено връзка Bluetooth между мобилния телефон и системата Инфотейнмънт, вие получавате също така и възможност да управлявате много от функциите на мобилния телефон чрез системата Инфотейнмънт.

Посредством системата Инфотейнмънт можете например да осъществявате връзка с телефонните номера запаметени в мобилния ви телефон или да ги променяте.

Съобщение

В режим "свободни ръце" работата на мобилния телефон все още е възможна, напр. при повикване или регулиране на звука.

След конфигуриране на връзка между мобилния телефон и системата Инфотейнмънт данните от мобилния телефон се предават на системата Инфотейнмънт. Това може да отнеме няколко минути в зависимост от модела на телефона. През това време работата с мобилния телефон, чрез системата Инфотейнмънт е възможна само до ограничена степен.

Съобщение

Не всички мобилни телефони поддържат всички функции на телефонния портал. Поради това, при такива мобилни телефони са възможни отклонения спрямо описания обхват от функции.

Предварителни изисквания

Следните предварителни изисквания трябва да са изпълнени, за да се използва режимът на свободни ръце на системата Инфотейнмънт:

- Bluetooth функцията на система Инфотейнмънт трябва да е активирана ⇨ 184.
- Bluetooth функцията на мобилния телефон трябва да е активирана (вижте ръководството за потребителя на устройството).
- Мобилният телефон трябва да е "видим" (вижте ръководството за потребителя на устройството).
- Мобилният телефон трябва да е свързан към система Инфотейнмънт ⇨ 184.

Активиране на режим на свободни ръце

Натиснете **PHONE** върху таблото за управление на система Инфотейнмънт. Извежда се основното телефонно меню.

Съобщение

Ако няма мобилен телефон, свързан със система Инфотейнмънт, се показва **Няма**

телефон. За подробно описание как да установите свързване чрез Bluetooth ⇨ 184.

Много функции на мобилния телефон сега могат да се управляват чрез главното меню на телефона (и свързаните подменюта) и чрез специфичните за телефона органи за управление върху волана.

Инициране на телефонно обаждане

Ръчно въвеждане на телефонен номер

Когато сте в главното меню на телефона, натиснете многофункционалния бутон, за да отворите **Телефонно меню**.

Изберете **Въведи номер**. Показва се следния екран.

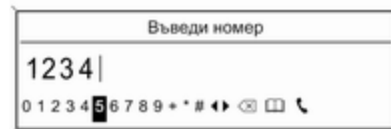

Въведете желаните номер и изберете  върху дисплея, за да започне набиране.

Съобщение

За да отворите екран **Търси** на телефонния указател, изберете .

Използване на телефонния указател

Съобщение

Телефонният указател може да бъде изтеглен само ако тази функция се поддържа от вашия мобилен телефон. За повече информация, моля, направете

справка с ръководството за потребителя на вашия мобилен телефон.

Телефонният указател съдържа имена и номера на контакти.

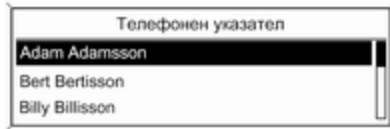

При активно главно меню на телефона, натиснете многофункционалния бутон, за да отворите **Телефонно меню**.

Изберете **Телефонен указател**. Изберете **Търси** и след това **Собствено име** или **Фамилно име**. Показва се следния екран.



В даден телефон или мобилен телефон, буквите са организирани в азбучни групи на дисплея: **abc**, **def**, **ghi**, **jkl**, **mno**, **pqrs**, **tuv** и **wxyz**.

Изберете желаната група от букви. Извежда се телефонния указател, показващ записите, започващи с една от буквите в групата от букви.

Превъртете през списъка и изберете името на желания запис.

Превъртете през списъка с телефонни номера и изберете желания номер. Съответният телефонен номер се набира.

Изтриване на телефонния указател

За да изтриете всички записи в телефонния указател на системата Инфотейнмънт, натиснете **PHONE**. Изберете **Телефонен указател** и после **Изтрий всички**.

Използвайки списъци на повикванията

Всички входящи, изходящи или пропуснати обаждания се регистрират в съответни списъци.

При активно главно меню на телефона, натиснете многофункционалния бутон, за да отворите **Телефонно меню**. Изберете **Списъци с обаждания**.

Показва се следния екран.

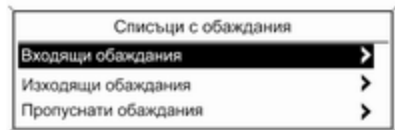

Изберете желанния списък на повиквания, напр. **Пропуснати обаждания**. Показва се меню със съответния списък на повиквания.

За инициране на телефонно обаждане: изберете желанния елемент от списъка. Съответният телефонен номер се набира.

Повторно набиране на телефонен номер

Последно набраният телефонен номер може да се набере повторно.

Натиснете **↶** от волана, за да отворите меню **Набери отново номер**.

Натиснете отново **↶** за начало на набиране.

Натиснете **↶** от волана, за да излезете от меню **Набери отново номер**. Допълнително можете да използвате многофункционалния бутон, за да изберете **Не** на дисплея.

Входящо телефонно обаждане

Ако по време на входящото телефонно обаждане има активен аудио режим, напр., радио или CD режим, съответният аудио източник ще се заглуши и ще остане без звук до приключване на разговора.

За да отговорите на повикване: изберете **Отговори** на дисплея.

За да отхвърлите повикване: изберете **Откажи** на дисплея.

Второ входящо телефонно обаждане

Ако по време на текущо повикване имате второ повикване се показва съобщение.

За да отговорите на второто повикване и да завършите текущото повикване: изберете **Отговори** на дисплея.

За да отхвърлите второто повикване и да продължите с текущото повикване: изберете **Откажи** на дисплея.

Промяна на тона на звънене

Натиснете **CONFIG**, за да отворите менюто **Системна конфигурация**.

Изберете **Настройки на телефон, Звук & Сигнали**, а след това **Мелодия на звънене**. Показва се списък с достъпните тонове на звънене.

Изберете желанния тон на звънене.

За подробно описание на силата на звука на тона на звънене **↷** 161.

Функции по време на телефонно обаждане

По време на текущо телефонно повикване се показва главното меню на телефона.

Изберете **Меню** на дисплея, за да отворите меню **Свързан**.

Изберете **Затвори** на дисплея за край на повикването.

Активиране на поверителен режим
В меню **Свързан**, изберете **Частно обаждане**, за да прехвърлите повикването към мобилния телефон.

За да прехвърлите повикването обратно към система Инфотейнмънт, изберете **Меню** на дисплея, а след това **Прехвърли обаждане**.

Деактивиране/активиране на микрофона

В меню **Свързан**, задайте на **Изключване звук микрофон** стойност **ВКЛ.** Повикващият повече няма да може да ви чува.

За повторно включване на звука на микрофона: отново задайте **Изключване звук микрофон** на **ИЗКЛ.**

Мобилни телефони и радио оборудване (СВ)

Указания за монтаж и съвети при експлоатация

Тези специфични за автомобила указания за монтаж и съвети при експлоатация на производителя на мобилния телефон и устройство "свободни ръце" трябва да се спазват при монтиране и работа с мобилен телефон. Ако това не бъде направено може да се анулира типовото одобрение на автомобила (Директива на ЕС 95/54/ЕО).

Препоръки за безпроблемна работа:

- Външната антена трябва да е монтирана от специалист, за да се получи максимално възможен обхват на действие.
- Максимална мощност на излъчване: 10 вата.
- Мобилният телефон трябва да се инсталира в подходящо място. Вижте съответната

бележка от ръководството за експлоатация, глава **Система на въздушните възглавници**.

Консултирайте се относно местата предвидени за инсталиране на външната антена и закрепването на оборудването, както и относно начините за използване на устройствата с мощност на излъчване над 10 W.

Използването на устройство хендс-фри без външна антена с мобилни телефони отговарящи на стандарти GSM 900/1800/1900 и UMTS е позволено само, ако максималната мощност на излъчване на мобилния телефон е 2 вата за GSM 900 или 1 ват за другите типове.

Поради съображения за безопасност, не използвайте телефона по време на шофиране. Дори използването на устройство тип "Свободни ръце" може да разсейва по време на шофиране.

⚠ Предупреждение

Радиооборудването и мобилните телефони, които не отговарят на споменатите стандарти, трябва да работят само с антена закрепена отвън на автомобила.

Внимание

Ако се използват без външна антена, мобилните телефони и радиооборудването могат да предизвикат неизправност в електрониката на автомобила, освен ако се спазват гореспоменатите правила.

Азбучен указател

А	
Аварийно обаждане.....	186
Автоматично управление на силата на звука.....	161
Активиране на музика през Bluetooth.....	181
Активиране на режим на свободни ръце на телефона	187
Активиране на функцията за USB.....	179
Активиране на функция AUX... ..	177
Активиране на CD плейъра.....	174
Б	
Блокиране на пътни съобщения.....	168
В	
Включване на радиото.....	163
Включване на система Инфотейнмънт.....	156
Включване на станции.....	164, 165
Вход AUX	
Активиране.....	177
Обща информация.....	177
Работа със системата.....	177
Регулиране на силата на звука.....	177
Възпроизвеждане на запаметени аудио файлове..	179
Д	
Динамично аудио адаптиране.	170
Дистанционно аудио управление от волана.....	152
Е	
Елементи на управлението	
Волан.....	152
Система Инфотейнмънт.....	152
Телефон.....	183
З	
Заглушаване на звука.....	156
Запамятвяване на станции	164, 165
Защита от кражба	151
И	
Избор на вълнов обхват.....	163
М	
Максимална сила на звука при включване.....	161
Меню на USB.....	179
Менюта на вълновите обхвати	166
Многофункционален бутон.....	157
Мобилни телефони и радио оборудване (CB)	191
Музика през Bluetooth	
Активиране.....	181
Обща информация.....	181

Предварителни изисквания. . 181	Преглед на елементите на управлението..... 152	Обновяване на списъците със станции..... 166
Работа със системата..... 181	Програма за пътната обстановка..... 168	Програма за пътната обстановка..... 168
Н	Р	Радиоинформационна система (RDS)..... 168
Настройки за датата..... 156	Работа..... 181, 187	Райониране..... 168
Настройки за език..... 156	Работа с менюто..... 157	Списък с категории..... 166
Настройки за часа..... 156	Работа със системата	Списъци на предпочитани станции..... 165, 166
Настройки на силата на звука. 161	Вход AUX..... 177	Списъци с автоматично запазени станции..... 164
Настройки на тона..... 160	Меню..... 157	Списъци със станции..... 166
О	Музика през Bluetooth..... 181	Съобщения за пътната обстановка..... 168
Обновяване на списъците със станции..... 166	Радио..... 163	Търсене на станции..... 163
Обща информация. . 173, 177, 178, 181, 183	Телефон..... 187	Употреба..... 163
Вход AUX..... 177	CD плейър..... 174	Цифрово аудио излъчване (DAB)..... 170
Музика през Bluetooth..... 181	USB порт..... 179	DAB съобщения..... 166
Система Инфотеймънт..... 150	Радио	Радиоинформационна система (RDS) 168
Телефон..... 183	Активиране..... 163	Райониране..... 168
CD плейър..... 173	Включване на станции. . 164, 165	
USB порт..... 178	Динамично аудио	
Основни операции..... 157	адаптиране..... 170	
П	Запазване на станции. 164, 165	
Повикване	Избор на вълнов обхват..... 163	
Входящо повикване..... 187	Избор на диапазон..... 170	
Инициране на телефонно обаждане..... 187	Конфигуриране на DAB..... 170	
Тон на звънене..... 187	Конфигуриране на RDS..... 168	
Функции по време на телефонно обаждане..... 187	Менюта на вълновите обхвати..... 166	
	Настройка на станции..... 163	

С

Свързване чрез Bluetooth.....	184
Сила на звука	
Автоматично управление на силата на звука.....	161
Компенсация на силата на звука в зависимост от скоростта.....	161
Максимална сила на звука при включване.....	161
Настройка на силата на звука.....	156
Ограничение на силата на звука при високи температури.....	156
Сила на звука на ТА.....	161
Сила на звука на тон на звънене.....	161
Функция за изключване на звука.....	156
Сила на звука на ТА.....	161
Системни настройки	
Възстановяване на фабричните настройки.....	156
Език.....	156
Настройки на автомобила....	156
Час и дата.....	156
Списък с категории.....	166
Списъци на повикванията.....	187

Списъци на предпочитани станции.....	165, 166
Включване на станции.....	165
Запомняване на станции.....	165
Списъци с автоматично запометени станции.....	164
Включване на станции.....	164
Запомняване на станции.....	164
Списъци със станции.....	166
Стартиране на възпроизвеждане на CD.....	174
Съобщения за пътната обстановка.....	168

Т

Табло за управление на система Инфотейнмънт.....	152
Телефон	
Активиране.....	187
Важна информация.....	183
Входящо повикване.....	187
Елементи на управлението. .	183
Избиране на тона на звънене	187
Набиране на телефонен номер.....	187
Обща информация.....	183
Повторно набиране на телефонен номер.....	187
Предварителни изисквания..	187
Свързване с Bluetooth.....	184

Спешни повиквания.....	186
Списъци на повикванията.....	187
Телефонен указател.....	187
Функции по време на телефонно обаждане.....	187
Bluetooth.....	183
Телефонен указател.....	187
Тон на звънене	
Избиране на тона на звънене	187
Сила на звука на тон на звънене.....	161
Търсене на станции.....	163

У

Употреба.....	156, 163, 174, 177
Вход AUX.....	177
Меню.....	157
Музика през Bluetooth.....	181
Радио.....	163
Телефон.....	187
CD плейър.....	174
USB порт.....	179

Ф

Функция за повторно набиране	187
------------------------------	-----

Ц

Цифрово аудио излъчване.....	170
------------------------------	-----

B

Bluetooth	
Музика през Bluetooth.....	181
Свързване с Bluetooth.....	184
Телефон.....	187

C

CD плейър	
Активиране.....	174
Изваждане на CD.....	174
Обща информация.....	173
Поставяне на CD.....	174
Стартиране на възпроизвеждане на CD.....	174
Употреба.....	174
CD меню (CD меню).....	174
CD меню (CD меню).....	174

D

DAB.....	170
----------	-----

R

RDS.....	168
----------	-----

U

USB порт	
Важна информация.....	178
Включване.....	179
Меню на USB.....	179
Обща информация.....	178

Премахване на USB устройството.....	179
Работа със системата.....	179
Свързване на USB устройството.....	178

FlexDock

FlexDock	200
Азбучен указател	202

FlexDock

Обща информация	200
Използване	201

Обща информация

FlexDock представлява вградена подложка и различни типове конзоли, които могат да се прикрепят към подложката. Чрез поставяне на iPhone или друг смартфон в конзолата, смартфонът може да се управлява чрез система Инфотеймънт, бутоните върху волана или сензорния екран.

Подробна информация за използване на конзолата може да се намери в ръководството за използване на конзолата, предоставяне с всяка конзола.

Предупреждение

Устройствата, прикрепени към FlexDock, трябва да се използват така, че да не разсейват водача и автомобилът винаги да може да се управлява безопасно.

Винаги трябва да спазвате съответните закони и разпоредби на страната, в която

се намирате в момента. Тези закони могат да се различават от информацията в това ръководство. Ако сте несигурни, спрете автомобила и ползвайте устройствата докато автомобилът е спрял.

Съобщение

Не ползвайте друг аудио източник чрез USB гнездото едновременно, поради наслагване на два аудио източника.

Внимание

За да избегнете кражба, не оставяйте мобилния телефон във FlexDock, когато излизате от автомобила.

Използване

Прикрепване на конзолата към подложката



1. Отстранете покритието от подложката.
2. Натиснете конзолата към подложката и сгънете надолу.

Свързване на смартфона със система Инфотейнмънт

Универсален смартфон

Свържете смартфона с конзолата посредством свързващия кабел.

iPhone

iPhone се свързва автоматично, когато се постави в конзолата.

В зависимост от състоянието на софтуерното и хардуерно оборудване, функционирането на iPhone може да е ограничено.

Работа с телефона

Когато смартфонът е свързан чрез FlexDock, той функционира по същия начин, както когато е свързан чрез USB гнездо. Вижте съответните указания в ръководството за подробна информация.

За да използвате функцията за телефона или функцията за музика през Bluetooth, трябва да е установено свързване чрез Bluetooth. Вижте съответните указания в това ръководство и инструкциите за потребителя на смартфона за подробна информация.

Премахване на конзолата от подложката

1. Натиснете бутона за освобождаване и извадете конзолата.



2. Прикрепете на покритието към подложката.

Азбучен указател

И	
Използване.....	201
О	
Обща информация.....	200
П	
Подложка.....	201
С	
Cradle (Конзола).....	201
Ф	
FlexDock.....	201

www.opel.com

Copyright by ADAM OPEL AG, Rüsselsheim, Germany.

Информацията в тази публикация е валидна към датата на публикуване, посочена по-долу. Adam Opel AG си запазва правото да прави промени в техническите спецификации, характеристики и конструкция на автомобилите, свързани с информацията в тази публикация както и промени на самата публикация.

Издание: Август 2015, ADAM OPEL AG, Rüsselsheim.

Напечатано на хартия, избелена без хлор.

KTA-2686/12-bg

08/2015

