

ASTRA

Ръководство за Информативност



Съдържание

Navi 900 IntelliLink	5
R 4.0 IntelliLink	101
R300 BT	149
Поставка за телефон	183



Navi 900 IntelliLink

Въведение	6
Основни операции	16
Радио	36
CD плейър	42
Външни устройства	45
Навигация	52
Разпознаване на реч	73
Телефон	79
Често задавани въпроси	92
Азбучен указател	96

Въведение

Обща информация	6
Защита от кражба	7
Преглед на елементите на управлението	9
Употреба	14

Обща информация

Системата Инфотейнмънт ви предлага най-съвременните достижения в областта на информационно-развлекателните системи за автомобили.

Като използвате функциите на FM, AM или DAB радиото, можете да запишете значителен брой радиостанции на различни страници с предпочитания.

Също така, на страниците с предпочитания можете да записвате музикални записи, телефонни номера, адреси на крайни цели или настройки на тона.

CD плеърът ще Ви забавлява с аудио компактдискове и компактдискове с MP3/WMA.

Можете да свържете външни устройства за съхранение на данни към система Инфотейнмънт като допълнителни аудио източници; чрез кабел или чрез Bluetooth®.

Навигационната система с динамично планиране на маршрута ви води сигурно към целта на пътуването ви, и ако е

необходимо, автоматично избягва задръствания и други проблеми по пътя.

В допълнение, система Инфотейнмънт е оборудвана с телефонен портал, който позволява удобно и безопасно използване на вашия мобилен телефон в автомобила.

Чрез използване на функцията за проектиране на телефона, можете да работите с конкретни приложения на вашия смартфон чрез система Инфотейнмънт.

Чрез приложението SHOP Вие можете да изтеглите допълнителни приложения в системата Инфотейнмънт.

Опционално, Система Инфотейнмънт може да се управлява чрез контролите на волана или чрез системата за гласово разпознаване.

Добре обмисленият дизайн на елементите на управлението, сензорният екран и ясните менюта позволяват лесното и интуитивно ползване на системата.

Съобщение

Това ръководство описва всички опции и функции, достъпни в различните варианти на система Инфотейнмънт. Някои описания, включително тези за функциите на дисплея и менютата, може да не се отнасят за вашия автомобил, поради различия в модела, спецификацията, специалното оборудване или аксесоари.

Важна информация относно употребата и пътната безопасност

⚠ Предупреждение

Шофирайте безопасно винаги, когато използвате система Инфотейнмънт.

Ако имате притеснения, спрете автомобила, преди да боравите със система Инфотейнмънт.

⚠ Предупреждение

Използването на навигационната система не освобождава шофьора от отговорността за правилно и внимателно движение по пътищата. Съответните правила за движение трябва да се спазват винаги.

Правете въвеждания (напр. адреси) само при спрял автомобил.

Ако упътването от навигационната система противоречи на правилата за движение, винаги спазвайте правилата за движение.

⚠ Предупреждение

В някои райони еднопосочните улици и други пътища и входове (напр. пешеходни зони), които са забранени за влизане, не са отбелязани на картата. В такива райони системата

Инфотейнмънт може да издаде предупреждение, което трябва да се приеме. Затова, трябва да обръщате специално внимание на еднопосочни улици, пътища и входове, които са забранени за влизане.

Радиоприемане

Радиоприемането може да бъде смутено от статично електричество, шум, изкривяване или загуба на приемането поради:

- промяна на разстоянието до радиопредавателя
- смесването на станции поради отражение
- засенчване

Защита от кражба

Системата Инфотейнмънт е снабдена с електронна защитна система с цел предпазване от кражба.

По тази причина системата
Инфотейнмънт работи само във
Вашия автомобил и не
представява ценност за крадците.

Преглед на елементите на управлението

Центриране на екран с бутони



1 14

Ако е изключено: кратко натискане: включено
захранване

Ако е включено: кратко натискане: изключване на звука на системата; продължително натискане: изключено захранване

Завъртане: регулиране на силата на звука

2 Дисплей/сензорен екран

3 Информация относно OnStar модула с Wi-Fi свързаност и хотспот връзките към друго устройство

4 **MEDIA** 14

Натискане: активиране на CD плейър или външни устройства

5

Радио: кратко натискане: пропускане до следваща станция; продължително натискане: търсене нагоре 36

CD плейър/външни устройства: кратко натискане: пропускане до следващ запис; продължително натискане: бързо превъртане напред 43

6 **HOME**

Натискане: показване на началния екран

7 **MENU**

Завъртане: маркиране на екранни бутони или елементи от меню; превъртане през списък с елементи на меню; промяна на стойност на настройки

Натискане: избор/активиране на маркиран екранен бутон или елемент от меню; потвърждаване на зададена стойност; превключване на различна опция на настройки; отваряне на конкретно подменю на приложение (ако има)

8 **BACK**

Натискане: връщане към предишен екран/меню

9 <<

Радио: кратко натискане:
пропускане до предишна
станция; продължително
натискане: търсене
надолу 36



CD плейър/външни
устройства: кратко
натискане: пропускане
до предишен запис;
продължително
натискане: бързо
превъртане назад 43

10 RADIO 36

Натискане: включва
радиото или сменя
вълнов обхват

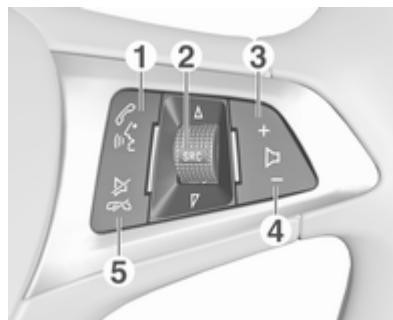
Бутони върху волана (тип 1)



1  

Кратко натискане:
отваря менюто на
OnStar, ако няма
свързан телефон 14

или приемане на
телефонно повикване 79

или набиране на
последния номер в
списъка с повиквания,
когато се показва
телефонното меню 83

или превключване
между разговори при
наличие на изчакващи 83

Продължително
натискане: активиране
на разпознаване на реч 73

2 SRC (Източник) 14

Натискане: избира
звукоизточник 14

Завъртане нагоре/
надолу: избира
следваща/предишна
предварително
запометена
радиостанция при
активно радио 36

или избор на следващ/
предишен запис/раздел/
снимка при активно
външно устройство 46

или избор на следващ/
предишен запис в списък
с обаждания при активен
телефонен портал и
отворен списък с
обаждания 83

Завъртане нагоре/
надолу и задържане:
бърз преход през записи
от списък с обаждания 83

3 +

Натискане: увеличава
силата на звука

4 -

Натискане: намаляване
на силата на звука

5 

Натискане: приключва/
отказва повикване 83

или деактивиране на
разпознаването на речта 73

или активира/
деактивира функция за
заглушаването на звука 14

Бутони върху волана (тип 2)

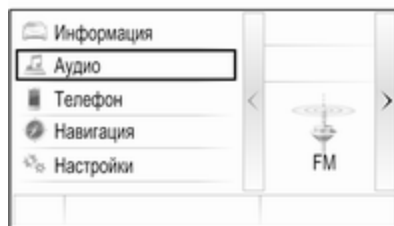

В Центъра за информация на
водача се показва информация,
свързана със система
Инфотейнмънт и менюта.

Менютата в Центъра за
информация на водача се
задействат чрез бутоните от
дясната страна на волана (вж. по-
долу).

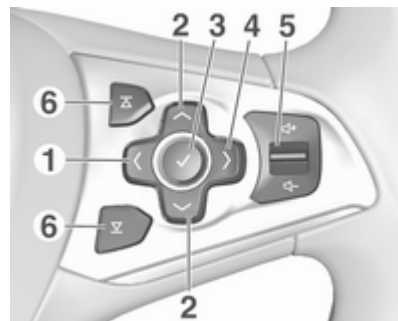

1 <

Натискане: показване на
меню за избор на
приложение; връщане
към следващото по-
високо ниво на менюто в
Центъра за информация
на водача

2 ∨ / ∧

Кратко натискане: избор на елемент от меню в Центъра за информация на водача

Продължително натискане: бързо превъртане през дълъг списък с контакти в Центъра за информация на водача

3 ✓

Натискане: потвърждение на избор в Центъра за информация на водача

4 >

Натискане: показване на главно меню на конкретно приложение в Центъра за информация на водача

5 🔊 / 🔇 14

Натискане нагоре: увеличава силата на звука

Натискане надолу: намалява силата на звука

6 ⏮ / ⏭

Радио: натискане за избор на следващо/ предишно предпочитание в Центъра за информация на водача 21

Мултимедия: натискане за избор на следващ/ предишен запис в Центъра за информация на водача 46



1 🔊

Кратко натискане: приемане на телефонно повикване 83

или активиране на разпознаването на речта 73

или прекъсване на подкана и директен говор ... 73

или отваря менюто на OnStar, ако няма свързан телефон 14

Дълго натискане: активира гласово прехвърляне (ако се поддържа от телефона) 73

2 

Натискане: приключва/отказва повикване 83

или деактивиране на разпознаването на речта 73

или активира/деактивира функция за заглушаването на звука 14

За описание на всички останали органи за управление, вижте Ръководство на потребителя.

Употреба

Включване/изключване на системата

Натиснете за кратко . След включване на системата Инфотейнмънт става активен последно избраният източник.

Автоматично изключване

Ако системата Инфотейнмънт е била включена с натискане на , когато запалването е било изключено, тя ще се изключи автоматично отново след 10 минути.

Настройка на силата на звука

Завъртане .

Текущата настройка се показва на дисплея.

При включване на системата Инфотейнмънт автоматично се задава последно избраната сила

на звука, при условие че тя е по-ниска от максималната сила на звука при включване  31.

Автоматична сила на звука

При активиране на автоматично зададената сила на звука в зависимост от скоростта  31, силата на звука се адаптира автоматично, за да компенсира уличния шум и шума от въздушното съпротивление по време на движение.

Заглушаване на звука

Натиснете за кратко , за да заглушите звука на аудио-източниците.

За да отмените заглушаването на звука отново: завъртете  или го натиснете за кратко.

Начини на управление

Радио

Неколкократно натиснете **RADIO**, за да активирате радио режима или за да превключите между различни вълнови обхвати.

За подробно описание на функциите на радиото ⇨ 36.

CD плейър

Натиснете неколкократно **MEDIA**, за да активирате CD плейъра.

За подробно описание на функциите на CD плейъра ⇨ 42.

Външни устройства

Натиснете няколко пъти **MEDIA**, за да активирате режима на възпроизвеждане за свързаното външно устройство.

За подробно описание за свързване и работа с външни устройства ⇨ 45.

Навигация

Натиснете **HOME**, за да се покаже началния екран.

Изберете **НАВИГАЦИЯ**, за да се покаже картата за навигация, показваща зоната около текущото местоположение.

За подробно описание на функциите на навигацията ⇨ 52.

Телефон

Преди да може да се използва телефонния портал трябва да бъде установена връзка между система Инфотейнмънт и мобилния телефон.

За подробно описание за подготовка и установяване на връзка чрез Bluetooth между система Инфотейнмънт и мобилен телефон ⇨ 79.

Ако мобилният телефон е свързан, натиснете **HOME**, а след това изберете **ТЕЛЕФОН** за показване на главното меню на телефонния портал.

За подробно описание на работата на мобилния телефон през система Инфотейнмънт ⇨ 83.

Проектиране на телефона

За показване на конкретни приложения от вашия смартфон в система Инфотейнмънт, свържете смартфона.

Натиснете **HOME**, а след това изберете **ПРОЕКЦИЯ**, за да стартирате функцията за проектиране.

В зависимост от свързания смартфон, се показва главно меню с различни избираеми приложения.

За подробно описание ⇨ 48.

Магазин за приложения

За да изтеглите допълнителни приложения в системата Инфотейнмънт, изберете **SHOP**.

За подробно описание ⇨ 49.

OnStar

За показване на меню с Wi-Fi настройки на OnStar, изберете **OnStar**.

За подробно описание, вижте Ръководството за експлоатация.

Основни операции

Основни операции	16
Работа с меню	18
Клавиатури	19
Любими	21
Контакти	26
Настройки на тона	30
Настройки на силата на звука ...	31
Системни настройки	31

Основни операции

Централният дисплей има повърхност, чувствителна на допир, която позволява директно взаимодействие с екрана.

Екранен бутон ↩

За да се върнете към следващото по-високо ниво на менюто, изберете ↩.

Екранен бутон за излизане

За изход от текущо активното меню, изберете **Изход**.

Избор или активиране на екранен бутон или елемент от меню

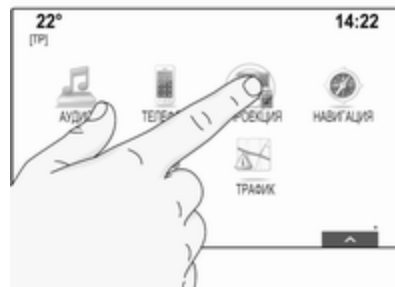

Докоснете на екранен бутон или елемент от меню.

Съответната функция на системата се активира, показва се съобщение или се показва подменю с допълнителни възможности.

Съобщение

В следващите раздели, стъпките за избор и активиране на екранен бутон или точка от менюто посредством сензорния екран ще

бъдат описвани като "...изберете <име на бутон>/<име на точка от менюто>".

Преместване на елемент



Докоснете и задръжте елемента, който желаете да преместите докато около иконите не се появят рамкови маркировки. Преместете пръста си до желаното място и отпуснете елемента.

Съобщение

Трябва да се натиска постоянно, а пръстът трябва да се движи с еднаква скорост.

Всички останали елементи се пренареждат.

Натиснете **HOME** върху таблото за управление, за да излезете от режима на редактиране.

Съобщение

В последващите раздели, работните стъпки за преместване на елемент от екран чрез сензорния екран ще бъдат описани като "...плъзнете иконата на... до..." или "плъзнете елемент от менюто до...".

Прелистване на списъци



Ако има повече налични елементи, отколкото представените на екрана, списъкът трябва да се превърти.

За да превъртите през списък с елементи на менюто, можете:

- Да поставите пръста си където и да е върху екрана и да го преместите нагоре или надолу.

Съобщение

Трябва да се натиска постоянно, а пръстът трябва да се движи с еднаква скорост.

- Докоснете \vee или \wedge в горната или долната част на лентата за превъртане.
- С пръст преместете плъзгача на лентата за превъртане нагоре и надолу.
- В азбучно подредени списъци, докоснете съответната буква във вертикалната клавиатура. Списъкът прескача до съответното място в списъка.

За да се върнете в горната част на списъка, докоснете заглавието на списъка.

Съобщение

В последващите раздели, работните стъпки за превъртане до елемент от списък чрез сензорен екран ще бъдат описани като "...преминете до <име на елемент>".

Работа с меню

Начален екран



На централния дисплей се показва началния екран.

От началния екран може да се осъществи достъп до всички инсталирани приложения.

За да персонализирате началния екран, плъзнете иконата, която искате да преместите, до новото ѝ положение. Отпуснете иконата, за да "падне" на съответното място. Натиснете **HOME** върху таблото за управление, за да излезете от режима на редактиране.

Съобщение

Ако е налична втора начална страница, иконите могат да бъдат поставяни на двете страници. Издърпайте иконата до десния ръб на дисплея, за да скролирате към следващата страница.

Област на приложения



Областта на приложения се намира в горната средна част на екрана и е достъпна от всички главни менюта.

В областта на приложения могат да се съхраняват от три до пет приложения.

Някои икони на приложения се адаптират динамично към текущото положение, напр. като показват, че сте пропуснали телефонно повикване.

Областта на приложения може да се персонализира чрез преместване на елементи в и извън областта на приложения.

Лента за избор на действие

Лентата за избор на действие се намира в долната част на екрана и е достъпна от всички главни менюта.



Чрез лентата за избор на действие можете да промените различните изгледи в рамките на едно приложение или да изпълнявате специфични за приложението действия, напр. започване на сесия за разпознаване на реч.

За показване на лентата за избор на действие, когато тя не се показва на дисплея, изберете  в долната част на екрана.

Съобщения

В случай на системно събитие, преди изпълнение на системна функция или поради активиране

отвън, напр. входящо телефонно повикване, можете да получите подкана със съобщение.

Изберете една от наличните опции.

Ако се игнорират, повечето съобщения се изключват автоматично след определен период от време.

Предупреждения, които не се изключват автоматично, остават на екрана, докато те не се бъдат потвърдени или задействането е станало невалидно.

Клавиатури

Клавиатура

Буквена клавиатура:



Символна клавиатура:



В зависимост от текущо активното приложение или функция, менюто на клавиатурата се показва по различен начин.

За превключване към символната клавиатура, изберете **Sym**.

За превключване към буквената клавиатура, изберете **ABC**.

Въвеждане на знаци

За да въведете знак, докоснете съответния екранен бутон. Знакът се въвежда при отпускане на бутона.

Докоснете и задръжте буквен екранен бутон, за да се покажат свързаните с него букви в изскачащо меню. Отпуснете и после изберете желаната буква.



За да потвърдите въведените данни, изберете съответния екранен бутон за потвърждение.

Функция за автоматично довършване

Ако дадена последователност от знаци е въведена веднъж, тя се запаметява с системата и може да бъде извикана чрез функцията за автоматично довършване.

Щом като е въведен един знак (буква или цифра), функцията за автоматично довършване се активира. Всеки допълнително въведен знак се преценява в

процеса на съвпадение като се намалява списъка на съвпаденията за довършване.

Изберете **✓** до въведения знак, за да се покаже списък на всички съвпадения за довършване.

Съобщение

Броят на наличните опции се показва над екранен бутон **✓**. Той се променя според броя на откритите съвпадения.

Изберете съответния елемент от списъка. Клавиатурата се показва отново със съответния запис от списъка, показан в полето за запис.

Редактиране на текст

За да позиционирате курсора, докоснете съответното място в текста. Въведете вашите промени.

В зависимост от приложението, изберете **X**, за да изтриете един въведен знак. Докоснете и задръжте **X** за изтриване на всички символи.

Изберете съответния екранен бутон за потвърждение, за да потвърдите въведен текст.

Главни и малки знаци

В повечето случаи могат да се въвеждат само главни букви.

Ако е достъпно разпознаване на смесени главни и малки знаци, се показва допълнителен екранен бутон **Shift**.

За да активирате функцията за превключване и да изписвате една буква като главна, изберете **Shift**.

Функцията се деактивира автоматично след въвеждане на една буква.

Цифрова клавиатура

Ако трябва да се въведе само номер или ПИН код, се показва цифрова клавиатура. В зависимост от текущо активното приложение или функция, менюто на цифровата клавиатура се показва по различен начин.

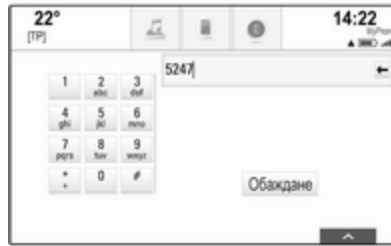

За подробно описание на начина на въвеждане на знаци и промяна на въведен текст, вижте по-горе.

Любими

Набор от различна информация може да се запамети като предпочитания, напр.:

- радиостанции
- музикални записи
- албуми или изпълнители
- телефонни номера
- крайни цели и маршрути
- POI
- записи за контакти

- настройки на звука
- приложения на началния екран



Налични са места за 60 отделни предпочитания, като се показват по пет предпочитания на ред.

Те могат да се показват като изглед на един ред или като изглед на три реда.

Ако място на предпочитание е заето, екранният бутон за предпочитания показва текста на етикета на съответното предпочитание. Ако място на предпочитание е празно, се

посочва номерът на позицията за мястото на предпочитанието (от 1 до 60).

Показване на предпочитания

Списъкът с предпочитания е достъпен от всички менюта.

За да се покаже един ред с предпочитания, когато лентата за избор на действие не се показва в долната част на екрана:

Изберете .

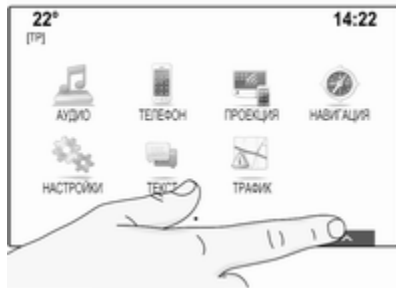

За да се покаже един ред с предпочитания, когато лента за избор на действие се показва на екрана:

Поставете пръста си върху лентата за избор на действие и го преместете нагоре докато един от редовете с предпочитания стане видим.

Съобщение

Трябва да се натиска постоянно, а пръстът трябва да се движи с еднаква скорост.

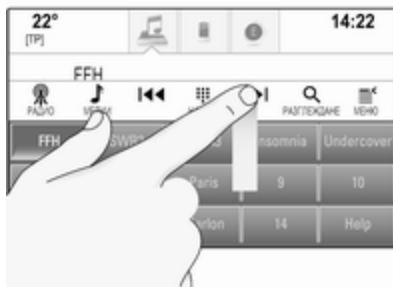

За показване на три реда с предпочитания, плъзнете списъка с предпочитания още по-нагоре.

Превъртане през страници с предпочитания

Страницата с предпочитания се вижда като изглед на един ред или на три реда. За превъртане през страници с предпочитания, поставете пръста си където и да е върху страницата с предпочитания и го преместете наляво или надясно.

Показва се следващата или предишната страница с предпочитания.

Съобщение

Трябва да се натиска постоянно, а пръстът трябва да се движи с еднаква скорост.

При достигане на началото или края на страниците с предпочитания, целият списък се опакова.

Съобщение

В долната част на екрана, указващи отметки определят колко страници с предпочитания могат да са достъпни и кои страници се показват в момента.

Броят на указващите отметки се приспособява според избирания изглед (повече страници в изглед на един ред или по-малко страници в изглед на три реда).

Запаметяване на предпочитания

Предпочитания могат да се запаметят от началния екран, аудио приложението, приложението за навигация или приложението за телефон.

Разкрийте списъка с предпочитания и превъртете до съответната страница с предпочитания.

Докоснете и задръжте съответния екранен бутон за предпочитания.

Ако има само един елемент с възможност за запаметяване на екрана, се чува звук на зумер и елементът се запаметява към съответния екранен бутон.

Ако има повече от един елемент с възможност за запаметяване на екрана, страницата с предпочитания се намалява и предишното меню се показва

отново. Изберете елемента, който искате да запаметите като предпочитание. Чува се звук на зумер и елементът се запаметява към съответния екранен бутон.

По-долу са дадени няколко примера за запаметяване на предпочитания.

Пример: Радиостанция

Натиснете неколккратно **RADIO**, за да активирате функцията за радиото и желаня вълнов обхват.

Потърсете станцията, която искате да запаметите като предпочитание ↻ 36.

За да запаметите тази станция като предпочитание, разкрийте списъка с предпочитания и превъртете до съответната страница с предпочитания.

Докоснете и задръжте съответния екранен бутон за предпочитания, докато прозвучи сигнал. Станцията се запаметява като предпочитание.

Пример: Албум

Натиснете неколккратно **MEDIA** и изберете желани аудио източник.

Изберете **РАЗГЛЕЖДАНЕ** за активиране на менюто за преглед и след това изберете **АЛБУМИ** ↻ 46.

За да запаметите един от албумите като предпочитание, разкрийте списъка с предпочитания и превъртете до съответната страница с предпочитания.

Докоснете и задръжте съответния екранен бутон за предпочитания. Страницата с предпочитания се намалява и списъкът на албумите се показва отново.

Изберете албума, който искате да запаметите като предпочитание. Избираният албум се запаметява като предпочитание.

Пример: Пътна цел

Натиснете **HOME**, за да се покаже началният екран, след това изберете икона **НАВИГАЦИЯ**.

Изберете **ДЕСТИНАЦ.**, изберете **ПОСЛЕДНИ** в лентата за избор на действие и след това докоснете желаната крайна цел от списъка ↵ 60.

За да запаметите адреса като предпочитание, разкрийте списъка с предпочитания и превъртете до съответната страница с предпочитания.

Докоснете и задръжте съответния екранен бутон за предпочитания. Избраният адрес се запамятава като предпочитание.

Пример: Телефонен номер

Натиснете **НОМЕ**, за да се покаже началният екран, след това изберете икона **ТЕЛЕФОН**.

Изберете **КЛАВИАТУРА** и въведете номера, който желаете да наберете ↵ 83.

За да запаметите този номер като предпочитание, разкрийте списъка с предпочитания и превъртете до съответната страница с предпочитания.

Докоснете и задръжте съответния екранен бутон за предпочитания. Номерът се запамятава като предпочитание.

Извличане на предпочитания

Покажете страница с предпочитания (вижте по-горе) и превъртете до желаната страница с предпочитания (ако е необходимо).

Съобщение

Неналичните предпочитания са сиви.

Изберете екранния бутон за съответното предпочитание. В зависимост от вида на избраното предпочитание, се възпроизвежда радиостанция или запис, инициира се телефонно повикване, изчислява се маршрут или се стартира приложение.

Съобщение

Активното предпочитание се маркира.

С помощта на дистанционното управление отдясно на волана

Натиснете неколккратно **⏏** или **⏏**, за да изберете желаното аудио предпочитание.

Като алтернатива, натиснете <, за да се покаже менюто на приборното табло за избор на приложение. Изберете **Аудио** и след това **Любими**. Изберете желаното предпочитание.

Редактиране на предпочитания

Изберете **НАСТРОЙКИ** в началния екран, **Радио**, а след това **Управление фаворити**. Показва се списък с изглед от три реда с предпочитания, като в лентата за избор на действие се показват опции за редактиране.



Преименуване на предпочитания

Превъртете до съответната страница с предпочитания.

Изберете предпочитанието, което желаете да редактирате.

Изберете **ПРЕИМЕНУВАНЕ**.

Отваря се клавиатура с текст на етикета на текущото предпочитание, показан в полето за запис както и в областта за визуализация на етикета.

Въведете текст на новия етикет и изберете **Запамет..** Ще се върнете в страницата с предпочитания.

Изберете **ГОТОВ** в долната част на екрана, за да разкриете лентата за избор на действие, а след това изберете **ГОТОВ**, за да се върнете в менюто с настройки.

Изтриване на предпочитания

Превъртете до съответната страница с предпочитания.

Изберете предпочитанието, което желаете да изтриете.

Изберете **ИЗТРИВАНЕ**.

Предпочитанията и всички свързани с тях данни се изтриват.

Изберете **ГОТОВ** за връщане към менюто за настройки.

Преместване на предпочитания

Превъртете до съответната страница с предпочитания.

Плъзнете предпочитанието, което искате да преместите до новото му положение.

За да запазите предпочитание на място, което е извън текущата видима страница с предпочитания, плъзнете го към символи < или > в горната част на страницата с предпочитания. Списъкът започва

да се превърта. За да спрете превъртането, се придвижете обратно до областта на страницата с предпочитания.

Изберете **ГОТОВ**, за да потвърдите действието и да се върнете в менюто с настройки.

Определяне на броя на показваните предпочитания

Натиснете **НОМЕ** и след това изберете **НАСТРОЙКИ**. Изберете **Радио**, а след това **Брой на изведените фаворити**.



Активирайте желания брой предпочитания, които да бъдат показвани.

Съобщение

Ако броят на запаметените предпочитания надвишава броя на предпочитанията, активирани в менюто за настройки, предпочитанията, запаметени допълнително, не се изтриват, а само се скриват от изгледа. Те могат да бъдат активирани отново чрез увеличаване на броя на предпочитанията, които могат да бъдат разгледани.

Контакти

От система Инфотейнмънт може да се осъществи достъп до два различни типа списъци с контакти:

- списъците с контакти, изтеглени от Bluetooth устройства или други външни източници
- списък с контакти на автомобила

Съобщение

В списъка с контакти на автомобила могат да се запамят максимум 1000 контакта. Няма ограничение за изтеглени списъци с контакти.

Списъкът с контакти, показван при първия достъп се различава в зависимост от активното приложение и свързаните устройства.

Промяна на източника

За показване на списък с контакти, натиснете **HOME**, активирайте телефона или приложението за навигация, а след това изберете **КОНТАКТИ** в лентата за избор на действие.

Изберете **Смяна на списък с контакти** от дясната страна на екрана. Извежда се списък на всички достъпни източници с контакти. Текущият активен списък с контакти се маркира с **✓**.

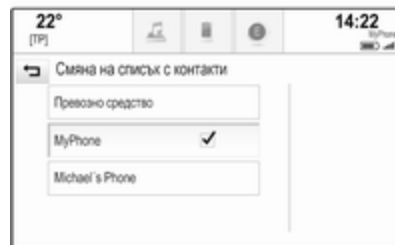

Изберете желания списък с контакти. Показва се съответния списък.

Съобщение

Системата помни списък, избран в приложение. При повторно въвеждане на списъка с контакти от това приложение, предишно избраният списък се показва отново.

Използване на списъка с контакти

За показване на списък с контакти, натиснете **HOME**, активирайте телефона или приложението за

навигация, а след това изберете **КОНТАКТИ** в лентата за избор на действие.

Приложение за навигация:



Телефонно приложение:



За да се покаже изглед с данни за контакт, изберете един от записите от списъка.

Изгледът с данни за контакт може да включва:

- собствено и фамилно име
- няколко телефонни номера
- няколко имейл адреса
- няколко адреса (напр. домашен и служебен)
- в списък с контакти за автомобил: запис на категория

- в списък с контакти за автомобил: поле за бележки
- за POI записи: информация за работно време, меню (в ресторанти), цени и др.

Съобщение

Данните се подреждат в зависимост от активното приложение, напр. в телефонното приложение първо се показват телефонните номера.

Изберете желаня запис.

Добавяне на нови контакти

За да добавите информация от менютата на приложения към списъка с контакти на автомобила, отворете съответното приложение.

Приложение за навигация:

Изберете или въведете крайна цел ↻ 60. Показва се изглед с данни за крайната цел. Изберете **Запомет..** Показва се меню.

Телефонно приложение: Изберете **ПОСЛЕДНИ**. Изберете + до телефонния номер, който желаете да добавите към списъка с контакти. Показва се меню.

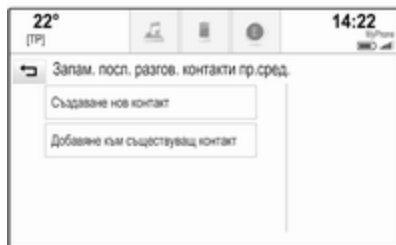

Изберете една от опциите.

Създаване нов контакт

Показва се меню за избор на категория данни.

Изберете съответната категория данни за информацията, която желаете да запаметите, напр. служебен адрес или мобилен телефон. Показва се изглед с данни за контакта.

Съобщение

Категориите данни, представени в новото меню, съответстват на информацията, която желаете да запаметите, напр. ако информацията, която трябва да

се запамети е адрес, в списъка са представени само типовете адреси.

Въведете записа и изберете **Запомет.**, за да запишете контакта.

Добавяне към съществуващ контакт

Показва се списъка с контакти на автомобила. Изберете желаниа контакт.

Изгледът с данни за контакта се показва като информацията, която ще се добавя, се показва отделно от дясната страна ана екрана.

Изберете съответната категория данни за информацията, която желаете да запаметите, напр. служебен адрес или мобилен телефон.

Ако изберете съществуваща категория данни, съществуващата информация се презаписва.

Изберете **Запомет.**, за да запишете новата информация.

Редактиране на контакти

За редактиране на контакт, отворете списъка с контакти на автомобила. Изберете желаниа запис на контакт в списъка с контакти на автомобила.

Изберете **Редактиране контакт** от дясната страна на екрана.



Показва се изгледа за редактиране.

Промяна на информация

Изберете полето, което желаете да промените. В зависимост от избраното поле, се показва клавиатурата или цифровата клавиатура.

Въведете вашите промени ⇨ 19.

Изберете **Запамет.** в изгледа с данни за контакт, за да запишете вашите промени.

Добавяне на нова информация

Изберете полето, в което желаете да въведете допълнителна информация.

Ако желаете да създадете ново поле за вече съществуваща категория данни, напр. номер на втори мобилен телефон, изберете + в съответното поле за данни.

Съобщение

Екранният бутон + се показва само ако е възможно да се добави още информация за тази категория данни.

В зависимост от избраното поле, се показва клавиатурата или цифровата клавиатура ⇨ 19.

Въведете новите данни и изберете екранния бутон пред полето на записа.

Изберете **Запамет.** в изгледа с данни за контакт, за да запишете вашите промени.

Изтриване на контакти

Изтриване на отделен контакт

За изтриване на отделен контакт, отворете списъка с контакти на автомобила. Изберете желанния запис на контакт в списъка с контакти на автомобила.

Изберете **Редактиране контакт** от дясната страна на екрана.

За да изтриете записа на контакта и цялата свързана с него информация, изберете **Изтриване.** Показва се съобщение за потвърждение.

Потвърдете съобщението. Записът е изрит.

Изтриване на целия списък с контакти на автомобила

За изтриване на целия списък с контакти на автомобила, отворете списъка с контакти на автомобила.

Изберете **Смяна на списък с контакти** от дясната страна на екрана. Показва се списък на всички налични източници за контакти. Текущият активен списък с контакти се маркира с ✓.

Изберете екранен бутон – до **Превозно средство.** Показва се съобщение за потвърждение.

Потвърдете съобщението, за да изтриете списъка.

Сортиране на списъци с контакти

По подразбиране, списъците са подредени азбучно по собствено име. Ако няма достъпно собствено име, вместо това се взема фамилното име. Ако няма собствено или фамилно име, като критерий за сортиране се използва един от първите въведени знаци.

Редът на сортиране може да се промени, ако собствено и фамилно име са запаметени в две различни полета.

За смяна на реда на сортиране, изберете **Сортира**.

Изберете желания ред за сортиране. Списъкът се сортира отново.

Настройки на тона

В менюто за настройки на тона могат да се задават характеристиките на звука. Достъп до менюто може да се осъществи от всяко главно меню на аудио източник.

Съобщение

Персонализирани настройки на тона могат да се запаметят като предпочитание. За подробно описание ↗ 21.

За да творите менюто за настройки на тона, изберете **МЕНЮ** в съответното главно меню на аудио системата. Изберете **Тон настройки**.

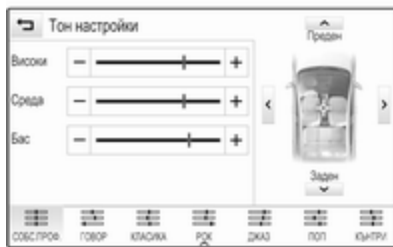

Високи честоти

Използвайте тази настройка за разширяване или открояване на високите честоти на аудио източниците.

Регулирайте настройката чрез неколккратно докосване на – или +.

Като алтернатива, преместете плъзгача върху лентата за настройки.

Среден обхват

Използвайте тази настройка за разширяване или открояване на средните честоти на аудио източника.

Регулирайте настройките чрез неколккратно докосване на – или +.

Като алтернатива, преместете плъзгача върху лентата за настройки.

Ниски честоти

Използвайте тази настройка за разширяване или открояване на дълбоките честоти на аудио източниците.

Регулирайте настройките чрез неколккратно докосване на – или +.

Като алтернатива, преместете плъзгача върху лентата за настройки.

Баланс и миксер

На илюстрацията от дясната страна на менюто, определете точката от салона, при която трябва да има най-добър звук.

За регулиране на настройките, докоснете \wedge , \vee , $<$ и $>$.

За да направите бърза промяна между предните и задните високоговорители, изберете **Преден** или **Заден** в горната или долната част на диаграмата.

Режими на еквалайзер

Изберете един от екранните бутони в лентата за избор на действие, за да оптимизирате тона за конкретните стилове музика.

Изберете **СОБС.ПРОФ.** ако желаете само да определяте настройките на тона.

Настройки на силата на звука

Максимална сила на звука при включване

Натиснете **HOME**, а след това изберете **НАСТРОЙКИ** на началния екран.

Превъртете през списъка и изберете **Радио**, а след това **Максимална сила на звука старт**.

Докоснете $-$ или $+$ за задаване на желаната сила на звука.

Автоматично регулиране на силата на звука

Натиснете **HOME** и след това изберете **НАСТРОЙКИ**.

Превъртете през списъка и изберете **Радио**, а след това **Авто сила на звука**.

За да регулирате степента на приспособяване на силата на звука, задайте **Авто сила на звука** на една от наличните опции.

Изкл.: няма увеличаване на силата на звука при увеличаване на скоростта на автомобила.

Висока: максимално увеличаване на силата на звука при увеличаване на скоростта на автомобила.

Сила на звука на съобщения за пътната обстановка

За да регулирате силата на звука на съобщения за пътната обстановка, задайте желаната сила на звука по време на излъчване на съобщение за пътната обстановка от системата. Съответната настройка след това се запамятава от системата.

Системни настройки

Различните настройки и адаптации за системата Инфотейнмънт могат да бъдат направени чрез приложение **НАСТРОЙКИ**.

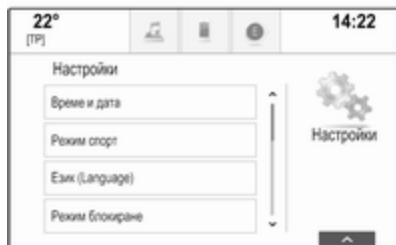

Час и дата

Натиснете **HOME** и след това изберете **НАСТРОЙКИ**.

Изберете **Време и дата**.

Нагласяне на време

Изберете **Задаване време** за да влезете в съответното подменю.

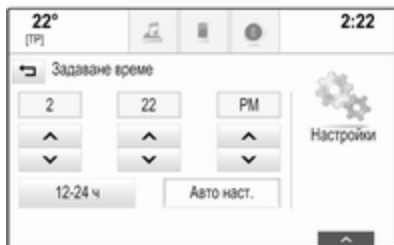

Изберете **Авто наст.** в долната част на екрана. Активирайте **Включено - RDS** или **Изключено - ръчно**.

Ако е избран **Изключено - ръчно**, настройте часа и минутите чрез докосване на **^** или **∨**.

Докоснете **12-24 ч** от дясната страна на екрана, за да изберете режим за показване на часа.

Ако се избере 12-часов режим на показване, се показва трета колона за настройка на AM (преди обед) или PM (следобед). Изберете желаната опция.

Настройте датата

Изберете **Задаване дата** за да влезете в съответното подменю.

Съобщение

Ако информацията за датата се подава автоматично, този елемент от менюто няма да бъде наличен.

Изберете **Авто наст.** в долната част на екрана. Активирайте **Включено - RDS** или **Изключено - ръчно**.

Ако е избран **Изключено - ръчно**, настройте датата чрез докосване на **^** или **∨**.

Дисплей на часовника

Изберете **Показание часовник** за да влезете в съответното подменю.

За да изключите цифровия дисплей на часовника в менютата, изберете **Изкл.**

Език

Натиснете **HOME** и след това изберете **НАСТРОЙКИ**.

Превъртете през списъка и изберете **Език**.

Съобщение

Текущият активен език се маркира с ✓.

Превъртете през списъка и изберете името на желаня език.

Сервизен режим

Ако е активиран сервизния режим, всички дисплеи на автомобила са заключени и в системата не могат да се правят промени.

Съобщение

Свързаните с автомобила съобщения и камерата за задно виждане остават активирани.

Заключване на системата

Натиснете **HOME** и след това изберете **НАСТРОЙКИ**.

Превъртете през списъка и изберете **Режим блокиране**. Показва се клавиатура.

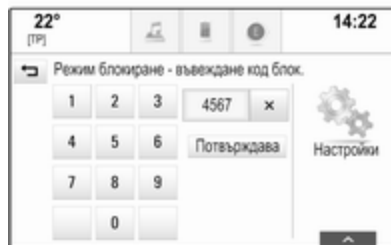

Въведете четирицифрен код и изберете **Потвърждава**. Отново се показва цифровата клавиатура.

За да потвърдите първата въведена информация, въведете отново четирицифрения код и изберете **Блокиране**. Системата е заключена.

Отключване на системата

Включете системата Инфотейнмънт. Показва се клавиатура.

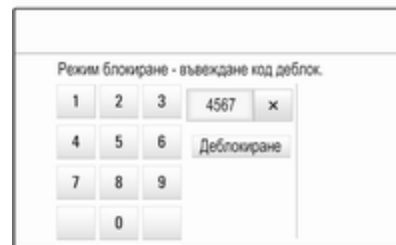

Въведете съответния четирицифрен код и изберете **Деблокиране**. Системата е отключена.

Забравен ПИН код

За да нулирате ПИН кода до настройката по подразбиране, се свържете с вашия сервиз.

Дисплей

Натиснете **HOME** и след това изберете **НАСТРОЙКИ**.

Превъртете през списъка и изберете **Дисплей**.

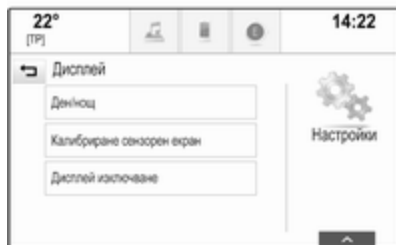

Режим

Изберете **Ден/нощ** за да влезете в съответното подменю.

В зависимост от условията на външно осветление, изберете **Ден** или **Нощ**.

Ако изберете **Авто**, системата автоматично настройва дисплея.

Калибриране на сензорния екран

Изберете **Калибриране сензорен екран** за да влезете в съответното подменю.



Следвайте инструкциите на екрана чрез докосване в съответните указани точки. Сензорният екран е калибриран.

Изключване на дисплея

Изберете **Дисплей изключване** за изключване на дисплея.

За да включите дисплея отново, докоснете сензорния екран или натиснете бутон върху таблото за управление.

Връщане на фабричните настройки

Натиснете **HOME** и след това изберете **НАСТРОЙКИ**.

Превъртете през списъка и изберете **Връща фабрични настройки**.

Възстановяване на настройки на автомобила

Изберете **Връща превозно средство настройки**, за да възстановите всички настройки за персонализиране на автомобила. Показва се предупредително съобщение.

Изберете **Връщане**. Настройките са възстановени.

Изчистване на всички лични данни

Изберете **Изтриване на всички лични данни**, за да изтриете следните данни:

- сдвоени през Bluetooth устройства
- запаметени телефонни указатели
- списък с контакти на автомобила
- списъци с крайни цели
- любими

Показва се предупредително съобщение.

Изберете **Изтриване**. Данните са изтрети.

Възстановяване на настройки на радиото

Изберете **Връща радио настройки**, за да възстановите следните данни:

- настройки на звука
- настройки на силата на звука
- настройки за говор
- област на приложения
- източници за контакти

Показва се предупредително съобщение.

Изберете **Връщане**. Настройките са възстановени.

Информация за софтуер

Натиснете **HOME** и изберете **НАСТРОЙКИ**.

Превъртете през списъка и изберете **Софтуер информация**.



Показва се списък с номера на версии на всички елементи, заредени в системата.

Обновяване на системата

За да актуализирате софтуера на системата се свържете със сервиз.

Радио

Употреба	36
Търсене на станции	36
Радиоинформационна система (RDS)	38
Цифрово аудио излъчване	39

Употреба

Функцията на радиото е част от приложение **АУДИО**.



Активиране на функцията на радиото

Изберете **АУДИО** в началния екран, а след това изберете **РАДИО** в лентата за избор на действие.

Като алтернатива, натиснете **РАДИО** върху таблото за управление.

Избор на вълнов обхват

Изберете или натиснете неколккратно **РАДИО**, за да превключите между различните вълнови обхвати.

Търсене на станции

Автоматично търсене на станции

Натиснете « или », за да възпроизведете предишната или следващата станция.

Ръчно търсене на станции

Натиснете и задръжте « или ». Отпуснете съответния бутон, когато желаната честота е почти достигната.

Настройка на станции

Изберете **НАСТР.** в лентата за избор на действие. Показва се клавиатура.



Докоснете поле **Въвеждане честота**, а след това въведете желаната честота. Потвърдете.

Списъци със станции

В списъка със станции са предоставени за избор всички приемани налични радиостанции.

За да се покаже списъка със станции на текущо активния вълнов обхват, можете:

- Докоснете екрана.
- Изберете **РАЗГЛЕЖДАНЕ** в лентата за избор на действие.
- Завъртете **MENU**.

Показва се списъкът със станции.



Съобщение

Текущо приеманата станция се маркира.

Превъртете през списъка и изберете името на желания елемент от списъка.

Списъци с категории

Много RDS ⇨ 38 и DAB ⇨ 39 станции излъчват код за типа на програмата (PTY), който определя типа на излъчваната програма (напр. новини). Някои станции също така сменят кода за типа на програмата в зависимост от съдържанието, което се предава в момента.

Системата Инфотеймънт запамята тези станции, сортирани по типа на програмата, в съответния списък с категории.

Съобщение

Елемент **Категории** от списъка с е достъпен само за FM и DAB вълнови обхвати.

Изберете **MENU** в лентата за избор на действие за показване на съответното меню за вълнов обхват и изберете **Категории**.

Извежда се списък на текущо достъпните типове категории.

Изберете желаната категория. Показва се списък от станции, излъчващи програма от избрания тип.

Изберете желаната станция.

Обновяване на списъка със станции

Ако станциите запаметени в списъка за даден вълнов обхват вече не могат да се приемат, изберете **Актуализиране списък станции**.

Съобщение

При обновяване на списъка със станциите за даден вълнов обхват, се обновява и списъка с категории.

Актуализ. списък станции се показва на екрана докато не завърши търсенето.

Радиоинформационна система (RDS)

Радио-информационната система (RDS) е услуга, извършвана от FM станциите, която значително подобрява намирането на желаната станция и безпроблемното ѝ приемане.

Преимущества на RDS

- На дисплея вместо честотата на станцията се появява името на програмата.
- По време търсене на станции, системата Инфотеймънт се настройва само на RDS станции.

- Системата Инфотеймънт винаги се настройва на най-добрата честота на приемане за дадената станция посредством AF (алтернативна честота).
- В зависимост от приеманата станция, системата Инфотеймънт показва радио текст, който може да съдържа напр. информация за текущата програма.

Настройки на RDS

За да конфигурирате опциите за настройки на RDS, активирайте функцията на радиото и след това изберете FM вълновия обхват. Изберете **МЕНЮ** в лентата за избор на действие, за да се покаже FM менюто.



RDS

Задайте **RDS - Вкл.** или **RDS - Изкл.**

Програма за пътната обстановка (TP)

Станциите за пътната обстановка са RDS станции, които излъчват новини свързани с пътната обстановка. При включена функция за пътна обстановка, функцията, активна в момента, се преустановява за времето на излъчване на пътното съобщение.

Ако е активирана услуга на радиото за пътната обстановка, на горния ред на всички главни

менюта се показва [TP]. Ако текущата станция или възпроизвеждания носител не е станция, излъчваща програми за пътната обстановка, се показва [] и търсенето се стартира автоматично за следващата налична станция с програма за пътната обстановка. Веднага след намиране на радиостанция с услуга за пътната обстановка, [TP] се осветява. Ако не се открие станция с услуга за пътната обстановка, [] остава на екрана.

Ако по съответната станция се излъчва съобщение за пътната обстановка, се появява съобщение.

За прекъсване на съобщението и връщане към функцията, активирана преди това, пропуснете предупреждението.

Задайте **Трафик програма (TP) - Вкл.** или **Трафик програма (TP) - Изкл.**

Регион

Понякога, RDS станциите излъчват регионални програми на различни честоти.

Ако е активирано райониране, се избират алтернативни честоти за същите регионални програми, ако е необходимо. Ако регионализацията е изключена, алтернативните честоти на станциите се избират без да се вземат предвид регионалните програми.

Задайте **Зона - Вкл.** или **Зона - Изкл.**

Цифрово аудио излъчване

DAB излъчва радиостанции цифрово.

Предимства на DAB

- DAB станциите се обозначават с името на програмата вместо с честотата на излъчване.
- При DAB, няколко радиопрограми (услуги) могат да се излъчват на един единствен ансамбъл.
- Освен висококачествените цифрови аудио услуги, DAB може също така и да излъчва информация във връзка с програмите, както и много други данни, включително и информация във връзка с пътуването и пътната обстановка.
- Веднага щом даден DAB приемник улови сигнал изпратен от радиопредавателя (дори и сигналът да е много слаб), звуковъзпроизвеждането е осигурено.
- В случай на слаб прием, силата на звука се намалява автоматично, за да се избегне

влианието на неприятни шумове.

Ако DAB сигналът е прекалено слаб за да се интерпретира от приемника, приемането напълно се преустановява. Това може да се избегне чрез активиране на **DAB към DAB превкл. и/или DAB към FM превключване** в менюто за DAB (виж по-долу).

- Смушения причинени от станции намиращи се на съседни честоти (явление типично за AM и FM приемането) не се наблюдават при DAB.
- Ако DAB сигналът се отразява от естествени препятствия или сгради, качеството на DAB приемането се подобрява, докато това на AM и FM в такива случаи значително се влошава.
- Когато се активира DAB приемането, FM тунерът на система Инфотейнмънт остава активен във фонов режим и постоянно търси за най-добре

приеманите FM станции. Ако се активира TP ⇨ 38, ще се обявяват трафик съобщенията от FM станцията с най-добро приемане. Деактивирайте TP ако не желаете приемането на DAB да се прекъсва от съобщения за пътната обстановка излъчвани по FM.

Настройки за DAB

За да конфигурирате опциите за настройки на DAB, активирайте функцията на радиото и след това изберете DAB вълновия обхват. Изберете **МЕНЮ** в лентата за избор на действие, за да се покаже DAB менюто.



DAB съобщения

Освен музикални програми, много DAB станции излъчват и съобщения от различни категории. Ако активирате някоя или всички категории, DAB услугата, приемана в момента, се прекъсва, когато има съобщение от тези категории.

Изберете **DAB съобщения**, за да се покаже списъка с категории на DAB.

Изберете желаните категории. Избраните категории са маркирани с ✓.

Съобщение

DAB съобщенията могат да приемат само, ако е активиран вълновият обхват DAB.

Свързване на DAB към DAB

Ако тази функция е активиране, устройството превключва на същата услуга (програма) в друг DAB ансамбъл (ако е достъпен), когато DAB сигналът е прекалено слаб за да може да се интерпретира от приемника.

Задайте DAB към DAB

превключване - Вкл. или DAB към DAB превключване - Изкл..

Свързване на DAB към FM

Ако тази функция е активиране, устройството превключва на съответна FM (УКВ) на активната DAB услуга (ако има достъпна такава), когато DAB сигналът е прекалено слаб за да може да се интерпретира от приемника.

Задайте DAB към FM

превключване - Вкл. или DAB към FM превключване - Изкл..

L-обхват

Ако е активирана **L лента**, система Инфотеймънт получава допълнителен честотен обхват. Честотите за L-обхват включват наземно и сателитно радиочестоти (1452 - 1492 MHz).

Задайте **L лента - Вкл. или L лента - Изкл..**

Интелигентен текст

Функцията **Intellitext** позволява приемането на допълнителна информация като съобщения, финансова информация, спорт, новини и т.н.

Изберете една от категориите и изберете конкретен елемент, за да се покаже подробна информация.

CD плейър

Обща информация 42

Употреба 43

Обща информация

В жабката се намира CD плейър за възпроизвеждане на аудио CD и MP3/WMA CD.

Внимание

При никакви обстоятелства не поставяйте DVD-та, единични CD-та с диаметър 8 см или със специална форма в аудиоплейъра.

Не трябва да залепвате никакви етикети върху компактните дискове. Такива дискове може да се заклинят в устройството и да го повредят. Тогава ще се наложи смяна на устройството.

Важна информация относно аудио и MP3/WMA CD-тата

- Могат да се използват следните формати на CD: CD, CD-R и CD-RW
- Могат да се използват следните файлови формати:

ISO9660 Level 1, Level 2, Romeo, Joliet

MP3 и WMA файлове, записани в какъвто и да е формат, различен от посочените по-горе, могат да не се възпроизведат правилно и техните имена на файлове и имена на папки могат да не се показват правилно.

- Аудио CD-та със защита от запис, които не съответствуват на аудио CD стандарта, може да не могат да бъдат добре възпроизведени или въобще да не функционират.
- Записаните впоследствие CD-R-та и CD-RW-та са по-чувствителни спрямо неправилното боравене в сравнение с предварително записаните CD-та. Правилното боравене, особено в случай на записани впоследствие CD-R-та и CD-RW-та, трябва да бъде осигурено.

- Записаните впоследствие CD-R-та и CD-RW-та може да не могат да бъдат добре възпроизведени или въобще да не функционират.
- При дискове със смесен режим (комбинация на аудио и данни, напр. MP3), се разпознават и възпроизвеждат само аудио записите.
- При смяна на CD-та внимавайте да не оставяте върху тях отпечатъци от пръсти.
- Поставете обратно CD-тата в тяхната опаковка веднага след изваждането им от аудио плейъра, за да ги предпазите от повреда и замърсяване.
- Нечистотиите и течностите върху CD-то могат да замърсят лещите на аудио плейъра, намиращи се в устройството и да причинят повреда.

- Пазете CD-тата от топлина и пряка слънчева светлина.
- За данни записани върху MP3/WMA CD се отнасят следните ограничения:
Максимален брой файлове/записи: 800
Максимален брой папки на йерархия в дълбочина: 8
WMA файлове с цифрово управление на правата (DRM), предлагани от онлайн музикални магазини, не могат да се възпроизвеждат.
WMA файлове могат да се възпроизвеждат добре само ако са създадени чрез Windows Media Player версия 9 или по-късна.
Валидни разширения на списъците със записи: .m3u, .pls
Заглавията на списъците с песни трябва да бъдат във формата на "относителни пътеки".

Съобщение

Предмет на настоящата глава е само възпроизвеждането на MP3 файлове, тъй като боравенето с MP3 и WMA файлове е идентично. Когато се зареди CD с WMA файлове, се появяват менютата, свързани с MP3.

Употреба

Стартиране на възпроизвеждане на CD

Вкарайте аудио или MP3 CD в отвора за CD с надписаната страна нагоре, докато устройството го поеме.

Неколкократно изберете **МЕДИИ** в лентата за избор на действие или натиснете **MEDIA** върху таблото за управление, за да активирате функцията за CD.

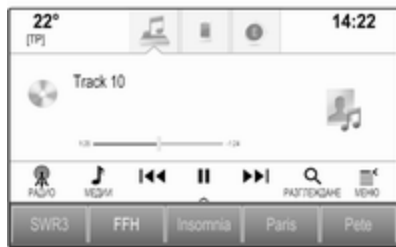

Изваждане на CD

Натиснете ▲. CD-то излиза от CD слота.

Ако CD-то не се вземе след изваждането му, то отново ще се придърпа в устройството след няколко секунди.

Функционални бутони

Пауза при възпроизвеждане на CD

Изберете II за пауза на възпроизвеждането. Екранният бутон се променя на ►.

Изберете ► за възобновяване на възпроизвеждането.

Преход към предишен или следващ запис

Изберете ◀◀ или ▶▶, за да възпроизведете предишния или следващия запис.

Като алтернатива, завъртете **MENU**, за да пропуснете до предишния или следващия запис.

Бързо превъртане напред или превъртане назад

Докоснете и задръжте ◀◀ или ▶▶ за бързо превъртане напред или назад.

Като алтернатива, преместете плъзгача върху лентата за време.

Списък със записи

За да се покаже списъка със записи, вие можете:

- Докоснете екрана.
- Изберете **РАЗГЛЕЖДАНЕ** в лентата за избор на действие.
- Завъртете **MENU**.

Показва се списъкът със записи.

Съобщение

Записът, който се възпроизвежда в момента, се маркира.

Превъртете през списъка и изберете името на желанния елемент от списъка.

Съобщение

За подробно описание за разглеждане на CD с MP3 ↻ 46.

Ред на възпроизвеждане

Изберете **МЕНЮ** в лентата за избор на действие, за да се покаже менюто за CD.

Ако **Размесване** е зададено на **Вкл.**, всички записи в активния CD се възпроизвеждат в произволен ред.

Задайте **Размесване - Вкл.** или **Размесване - Изкл.**

Външни устройства

Обща информация	45
Възпроизвеждане на аудио	46
Възпроизвеждане на филми	48
Използване на приложения за смартфон	48
Използване на приложения	49

Обща информация

USB порт за връзка с външни устройства е разположен на централната конзола, зад ръчната спирачка или под подлакътника.

Два USB порта само за зарядни устройства са разположени на гърба на средната конзола.

Съобщение

USB портът трябва винаги да се поддържа чист и сух.

USB порт

Към USB порта могат да се свържат MP3 плейър, USB устройство или смарт телефон.

Система Инфотейнмънт може да възпроизвежда музикални файлове и файлове с филми от тези устройства.

При свързване с USB порт, устройствата, посочени по-горе, могат да се задействат чрез бутоните и менютата на система Инфотейнмънт.

Съобщение

Не всички допълнителни устройства се поддържат от система Инфотейнмънт. Проверете списъка със съвместими устройства на нашия уебсайт.

Свързване/разкачване на устройство

Свържете USB устройството към USB порта.

Съобщение

Ако се свърже USB устройство, което не може да се прочете, ще се появи съответното съобщение за грешка и система Инфотейнмънт автоматично ще превключи на предишната функция.

За да разкачите USB устройството изберете друга функция и след това извадете USB устройството за съхранение на данни.

Внимание

Избягвайте разкачване на устройството по време на възпроизвеждане. Това може да повреди устройството или система Инфотейнмънт.

Bluetooth

Устройства, които поддържат Bluetooth музикални профили A2DP и AVRCP, могат да се свързват безжично към система Инфотейнмънт. Система Инфотейнмънт може да възпроизвежда музикални файлове от тези устройства.

Свързване/разкачване на устройство

За подробно описание за свързването чрез Bluetooth ⇨ 80.

Управление на Bluetooth устройство

За да смените свързаното Bluetooth устройство, изберете **МЕНЮ** в лентата за избор на действия.

Изберете **Управление Bluetooth устройства**, за да се покаже списъка с устройства.

За подробно описание ⇨ 80.

Файлови формати

Поддържат се само устройства, форматиращи на файлови системи FAT32, NTFS и HFS+.

Съобщение

Някои файлове може да не се възпроизвеждат изправно. Това може да се дължи на различен формат на записване или на състоянието на файла.

Файлове от онлайн магазини, за които са приложени цифрови (авторски) права (DRM), не могат да се възпроизвеждат.

Система Инфотейнмънт може да възпроизвежда следните аудио файлове и файлове с филми, съхранявани във външни устройства.

Аудио файлове

Възпроизвежданите файлови формати за аудио са MP3, WMA, AAC, M4A и AIF.

Когато се възпроизвежда файл с информация за ID3 етикет, система Инфотейнмънт може да показва информация, напр. за заглавието на записа и изпълнителя.

Файлове с филми

Възпроизвежданите файлови формати за филми са AVI, MPG, MP4, XVID и WMV.

Като цяло се поддържат общи аудио и видео комбинации за мобилни устройства.

Възпроизвеждане на аудио**Стартиране на възпроизвеждане**

Ако не е свързано, свържете устройството ⇨ 45.

Неколкократно изберете **МЕДИИ** в лентата за избор на действие или натиснете **MEDIA** върху таблото за управление, за да активирате желания мултимедиен източник.

Пример: главно меню на USB.



Функционални бутони

Пауза на възпроизвеждане

Изберете **II** за пауза на възпроизвеждането.

Изберете **►** за възобновяване на възпроизвеждането.

Преход към предишен или следващ запис

Изберете **◀◀** или **▶▶**, за да възпроизведете предишния или следващия запис.

Като алтернатива, завъртете **MENU**, за да пропуснете до предишния или следващия запис.

Бързо превъртане напред или превъртане назад

Докоснете и задръжте **◀◀** или **▶▶** за бързо превъртане напред или назад.

Като алтернатива, преместете плъзгача върху лентата за време (налично само за USB).

Функция за разглеждане

За да се покаже екрана за разглеждане, вие можете:

- Докоснете екрана.
- Изберете **РАЗГЛЕЖДАНЕ** в лентата за избор на действие.
- Завъртете **MENU**.

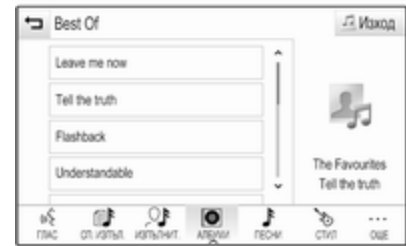

Изберете **СП. ИЗПЪЛ., ИЗПЪЛНИТ., АЛБУМИ, ПЕСНИ, СТИЛ** или **ОЩЕ. ОЩЕ** включва допълнителни категории: **Папка преглед, Подкаст, Аудио книги, Видео** и **Композитори**.

Разгледайте категориите, докато намерите желания запис.

Изберете записа за начало на възпроизвеждане.

Ред на възпроизвеждане

Ако **Размесване** е активиран, всички записи в активното устройство се възпроизвеждат в произволен ред.

Съобщение

При възпроизвеждане от USB, функцията за разбъркване зависи от избрания режим на филтър за възпроизвеждане на песни, напр. албум, изпълнител, жанр.

За да се покаже съответното меню за аудио, изберете **МЕНЮ** в лентата за избор на действия.

Задайте **Размесване - Вкл.** или **Размесване - Изкл.**

Възпроизвеждане на филми

Стартиране на възпроизвеждане на видео

Свържете устройството ⇨ 45.

Неколкократно изберете **МЕДИИ** в лентата за избор на действие или натиснете **MEDIA**, за да активирате желаня мултимедиен източник.

Изберете **РАЗГЛЕЖДАНЕ** и след това **ОЩЕ**. Изберете **Видео** и след това желаня файл с филм. Започва възпроизвеждането на видео.

Съобщение

Видео клипове могат да се възпроизвеждат само при задействана ръчна спирачка.



Функционални бутони

Пауза на възпроизвеждане

Изберете **II** за пауза на възпроизвеждането.

Изберете **▶** за възобновяване на възпроизвеждането.

Пропускане до следващ или предишен файл

Изберете **◀** или **▶**, за да възпроизведете предишния или следващия файл с филм.

Като алтернатива, завъртете **MENU**, за да пропуснете до предишните или следващите файлове с филми.

Бързо превъртане напред или превъртане назад

Докоснете и задръжте **◀◀** или **▶▶** за бързо превъртане напред или назад.

Като алтернатива, преместете плъзгача върху лентата за време.

Меню Видео

За да се покаже менюто за видео, изберете **МЕНЮ** в лентата за избор на действия.

Използване на приложения за смартфон

Приложенията за проектиране на изображението на телефона Apple CarPlay™ и Android™ Auto показват избраните приложения от вашия смарт телефон на екрана на системата Инфотейнмънт и позволяват тяхното управление

директно чрез управляващите бутони на системата Инфотейнмънт.

Проверете при производителя на устройството дали тази функция е съвместима с вашия смартфон и дали това приложение е достъпно в страната, в която се намирате.

Подготовка на смартфона

Телефон с Android: Изтеглете приложението Android Auto в смартфона от Google Play™ Store.
iPhone®: Уверете се, че Siri® е активирана на Вашия смарт телефон.

Активиране на проектиране на телефона в менюто с настройки

Натиснете , за да се покаже началният екран, след това изберете икона **SETTINGS (НАСТРОЙКИ)**.

Придвигнете се през списъка до **Apple CarPlay** или **Android Auto**, за да се покаже подменю.

Уверете се че съответното приложение е активирано.

За показване на списък с устройства, регистрирани за тази функция, изберете **Управление на устройства**.

Свързване на мобилния телефон

Свържете смартфона към USB порта  45.

Стартиране на проектиране на телефона

За да стартирате функцията за проектиране на телефона, натиснете , а след това изберете **ПРОЕКЦИЯ (ПРОЖЕКЦИЯ)**.

Съобщение

Ако приложението е разпознато от система Инфотейнмънт, иконата на приложението може да се смени на **Apple CarPlay** или **Android Auto**.

За да стартирате функцията, като алтернатива можете да натиснете и задържите  за няколко секунди.

Показаният екран за проектиране на телефона зависи от вашия смартфон и версията на софтуера.

Връщане в екрана на Инфотейнмънт

Натиснете .

Използване на приложения

Чрез **SHOP** приложението, могат да се свалят външни приложения в системата Инфотейнмънт.

Регистрация на потребителя

При първоначално стартиране на приложението **SHOP** се изисква регистрация на потребителя.

Натиснете **HOME** и след това изберете **SHOP**.

Следвайте инструкциите на екрана:

1. Започване на процеса на регистриране.
2. Въведете Вашето име и фамилия.
3. Изберете Вашата държава.
4. Приемете условията за употреба и конфиденциалност.

Съобщение

За да прочетете условията за употреба и/или поверителност, покажете текста на екрана или го изпратете на Вашия имейл акаунт.

Когато процеса на регистрация завърши се показва главната страница на приложението SHOP.

Съобщение

Приложенията в магазина за приложения могат да бъдат сваляни ако системата Инфотейнмънт е свързана към интернет.

Интернет връзка

Изисква се интернет връзка или пред вградения в автомобила OnStar Wi-Fi хотспот или през външно устройство, напр. смарт телефон.

Натиснете **HOME** и след това изберете **НАСТРОЙКИ**. Изберете **Wi-Fi**, за да се покаже менюто Wi-Fi.

Уверете се, че позицията **Wi-Fi** е активирана и след това изберете **Управление на Wi-Fi мрежите**.

Изберете **Добавяне на друга мрежа**, за да установите нова връзка. Следвайте инструкциите на екрана.

Изтегляне на приложение

Преди външните приложения да могат да се използват в системата Инфотейнмънт, те трябва да се изтеглят.

Натиснете **HOME** и след това изберете **SHOP**. Изберете папката за разглеждане, за да получите достъп до всички приложения, налични за изтегляне. Изберете желаното приложение, за да се покаже неговата главна страница и след това стартирайте процеса на изтегляне.

Съобщение

Приложенията, които са били сваляни в системата Инфотейнмънт, са достъпни също така през началния екран.

Стартиране на приложение

Натиснете **HOME**, скролирайте страниците на началния екран, ако е необходимо, и след това изберете изтегленото приложение, което желаете да стартирате.

**Съобщение**

В зависимост от сваленото приложение може да се изисква регистриране при първоначално стартиране на приложението.

Изтриване на приложение

Натиснете **HOME** и след това изберете **SHOP**.

За да получите достъп до всички изтеглени приложения, изберете папката за вече свалените приложения. Изберете желаното приложение, за да се покаже неговата главна страница и след това стартирайте процеса на изтриване.

Приложението се изтрива от системата Инфотейнмънт.

Настройки

Интернет връзка

Натиснете **HOME** и след това изберете **SHOP**. Изберете папката с настройките, за да се покаже менюто с настройките и след това изберете позицията за менюто за мрежите.

Активирайте желаната мрежа.

Информация

За да се покаже информация в магазина за приложения, натиснете **HOME** и след това изберете **SHOP**. Изберете папката с настройките, за да се покаже

менюто с настройките и след това изберете позицията за менюто за информация.

Условия за употреба и конфиденциалност

За да покажете условията за употреба и поверителност, натиснете **HOME** и след това изберете **SHOP**. Изберете папката с настройките. Изберете желаната точка от менюто.

Ако желаете, можете да изпратите текстове до Вашия имейл акаунт.

Изберете **E-Mail** в долната част на екрана. Въведете Вашия имейл адрес и потвърдете. Съответния текст се изпраща към Вашия имейл акаунт.

Нулиране на потребителя

За да изтриете всичките регистрационни данни, натиснете **HOME** и след това изберете **SHOP**. Изберете папката с настройките за да се покаже менюто с настройките и след това нулирайте специфичните за потребителя настройки.

Навигация

Обща информация	52
Употреба	53
Въвеждане на пътна цел	60
Водене	67

Обща информация

Навигационната система ще ви направлява надеждно до крайна цел на вашето пътуване.

Текущата пътна ситуация се отчита при изчисляване на маршрута. За тази цел, системата Инфотейнмънт получава съобщения за пътната обстановка в текущата зона на приемане посредством RDS-TMC.

Навигационната система обаче не може да вземе предвид пътните произшествия, променените неотдавна правила за движение, както и аварийни ситуации или проблеми, които възникват внезапно (напр. пътен ремонт).

Внимание

Използването на навигационната система не освобождава шофьора от отговорността за правилно и внимателно движение по пътищата. Съответните правила за движение трябва да

се спазват винаги. Ако упътването от навигационната система противоречи на правилата за движение, винаги спазвайте правилата за движение.

Функциониране на навигационната система

Местоположението и движението на автомобила се регистрират от навигационната система чрез сензори. Изминатото разстояние се отчита чрез сигнала на скоростомера на автомобила, движенията при завиване по завои чрез жirosензор.

Местоположението се определя от сателити на GPS (Глобална система за позициониране).

Чрез сравняване на сигналите от сензорите с цифровите карти, е възможно местоположението да се определи с точност около 10 м.

Системата ще работи и с GPS сигнал с недобро качество. Все пак обаче, точността на определяне на местоположението ще бъде намалена.

След въвеждане на желания адрес или обект, представляващ интерес (най-близка бензиностанция, хотел и т.н.), маршрутът се изчислява от текущото местоположение до избраната пътна цел.

Воденето по маршрут се извършва чрез гласови инструкции и стрелка, както и с помощта на цветна карта на дисплея.

Важна информация

Система за пътна информация TMC и динамично водене по маршрута

Системата за пътна информация TMC получава цялата текуща пътна информация от TMC радиостанции. Тази информация се включва при изчислението на целия маршрут. По време на този процес маршрутът се планира

така, че пътните проблеми свързани с предварително избрани критерии да бъдат избягнати.

Ако по време на активно водене по маршрута възникне пътен проблем, в зависимост от предварително направените настройки се появява съобщение дали маршрутът да бъде променен.

Информацията за пътната обстановка TMC се показва на дисплея на картата като символи или като подробен текст в менюто на TMC съобщенията.

За да можете да използвате пътната информация TMC системата трябва да приема TMC станциите от дадения регион.

TMC станциите за пътната обстановка могат да се избират в менюто за навигация ↷ 53.

Данни за карта

Данните за всички необходими карти са запазени в системата Инфотеймънт. За актуализиране на софтуера за карти чрез USB порта, се свържете със сервиз.

Употреба

За да се покаже навигационната карта, натиснете **HOME** и след това изберете икона **НАВИГАЦИЯ**.

Неактивирано водене по маршрут



Текущото местоположение е обозначено с кръг със стрелка, сочеца към посоката на пътуване.

След време на изчакване от около 15 секунди, областта на приложение и лентата за избор на действие изчезват, за да се покаже изглед на картата на цял екран.



За повторно показване на областта на приложения и лентата за избор на действие, докоснете екрана.

Активирано водене по маршрут

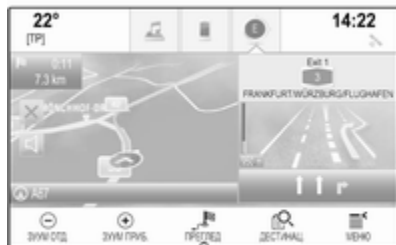

- Показва се изгледа на картата.
- Активният маршрут се обозначава от оцветена линия.
- Движещият се автомобил се маркира с кръг.
- Следващата маневра на завиване се обозначава със символ над стрелка от дясната страна на екрана.
- Воденето по пътна лента се представя от дясната страна на екрана.
- Времето на пристигане се показва над символа със стрелка.
- Разстоянието до следващата маневра за завиване се показва под символа със стрелка.

Манипулиране на картата

Превъртане

За превъртане на картата, поставете пръста си където и да е върху екрана и да го преместите нагоре, надолу, наляво или надясно в зависимост от посоката, в която желаете да превъртите.

Картата се премества като показва нов участък.

За да се върнете към текущото местоположение, изберете **РЕСТАРТ**, в лентата за избор на действие.

Центриране

Докоснете желаното местоположение върху екрана. Картата се центрира около това местоположение.

Показва се червен  при съответното местоположение, а съответният адрес се показва в етикет.



За да се върнете към текущото местоположение, изберете **РЕСТАРТ.** в лентата за избор на действие.

Мащабиране

За да увеличите мащаба на избрано местоположение от картата, изберете **ЗУУМ ПРИБ..**

За да намалите мащаба и да се покаже по-широка зона около избраното местоположение, изберете **ЗУУМ ОТД..**

Бутон за преглед

По време на активно водене по маршрут, екранен бутон **ПРЕГЛЕД** се показва в лентата за избор на действие.

За да се покаже преглед на текущо активния маршрут върху картата, изберете **ПРЕГЛЕД.**

Екранният бутон се променя на **РЕСТАРТ..**

За връщане към нормалния изглед, изберете **РЕСТАРТ..**

Дисплей на картата

Режим на изгледа

Изберете **МЕНЮ** в лентата за избор на действие и след това изберете **Карта изглед** за извеждане на съответното подменю.

Изберете подробен изглед на карта (**3D изглед, Посока движение извеждане, Посока север изглед**).

Съобщение

Като алтернатива, можете неколкократно да изберете \odot в областта за приложения, за да превключите бързо между различните изгледи на карта (**3D изглед, Посока движение извеждане, Посока север изглед**).

Аудио информация

Ако е зададено **Звукова информация - Вкл.**, на екрана с картата се показва информация за текущо възпроизвежданата станция, албум или песен.

Изберете **МЕНЮ** в лентата за избор на действие и след това изберете **Карта изглед** за извеждане на съответното подменю.

Задайте **Звукова информация - Вкл.** или **Звукова информация - Изкл..**

Режим на дисплея

Изберете **МЕНЮ** в лентата за избор на действие и след това изберете **Карта изглед** за извеждане на съответното подменю.

Изберете **Режим ден / нощ.**

В зависимост от условията на външно осветление, активирайте **Ден** или **Нощ.**

Ако желаете екранът да се регулира автоматично, активирайте **Авто.**

Показване на сгради

Изберете **МЕНЮ** в лентата за избор на действие и след това изберете **Карта изглед** за извеждане на съответното подменю.

Сградите могат да се показват в 3-измерно или нормално изображение.

Задайте **3D сгради – вкл.** или **3D сгради – изкл.**

Функция за автоматично мащабиране

Изберете **МЕНЮ** в лентата за избор на действие и след това изберете **Карта изглед** за извеждане на съответното подменю.

Системата може да увеличава изображението върху картата в случай на специални маневри.

Задайте **Авто приближаване – вкл.** или **Авто приближаване – изкл.**

Икони за POI

Изберете **МЕНЮ** в лентата за избор на действие и след това изберете **Извеждане на икони "Забележителности"** за извеждане на съответното подменю.

Ако е активиран **POI икони**, на картата се показват интересни обекти около текущото местоположение или по маршрута.

Задайте **POI икони - Вкл.** или **POI икони - Изкл.**

Ако **POI икони** е зададен на **Вкл.**, активирайте категориите POI (интересни обекти), които желаете да бъдат показвани.

Изберете **Изтрий всички**, за да премахнете избора на всички категории.

Информация за текущото местоположение

Изберете **МЕНЮ** в лентата за избор на действие, за да се покаже менюто за навигация.



Изберете **Текущо местоположение**, за да се покаже съответното подменю, указващо данни за най-близкия адрес, координатите и интересни обекти (↗ 60) около текущото местоположение.



Най-близък адрес

От това подменю можете да запаметите в системата най-близкия адрес.

Изберете **Близък адрес:** за извеждане на изглед с данни за крайна цел.

За подробно описание как да се запише адрес

- като контакт ⇨ 26
- като предпочитание ⇨ 21

Обекти, представляващи интерес

От това подменю можете да започнете водене по маршрут до един от най-близките интересни обекти.

Изберете желаня обект, представляващ интерес. Показва се изглед с данни за крайната цел.

Изберете **Старт**.

За подробно описание как да се запише крайна цел ⇨ 60.

Управление на навигационни данни

Изберете **МЕНЮ** в лентата за избор на действие и след това изберете **Лични данни**.

Показва се списък с места за съхранение на различни данни на приложението за навигация.

Списък с контакти

Изберете **Контакти**, за да с покаже съответното подменю.

За да изтриете всички записи от списъка с контакти, изберете **Изтриване на всички данни**.

Потвърдете показаното съобщение, за да изтриете целия списък с контакти.

За показване на режима за редактиране на контакти, изберете **Редактиране на списъка с контакти**.

За подробно описание за редактиране на списъка с контакти ⇨ 26.

Списък с последни крайни цели

Изберете **Последни дестинации**, за да с покаже съответното подменю.

За да изтриете всички записи от списъка с последни крайни цели, изберете **Изтриване всички дестинации**. Потвърдете показаното съобщение, за да изтриете целия списък с последните крайни цели.

За изтриване на отделни крайни цели, изберете **Изтриване отделни дестинации**. Показва се списъка с последните крайни цели. Изберете – до съответната крайна цел. Потвърдете показаното съобщение, за да изтриете крайната цел.

Изтеглени POI

Изберете **Мои POIs**, за да с покаже съответното подменю.

POI (интересни обекти), които преди са били изтеглени в системата, могат да се изтрият. Другите POI остават в системата.

За да изтриете всички записи от списъка с контакти, изберете **Изтриване на всички мои POIs**. Потвърдете показаното съобщение, за да изтриете целия списък с POI.

За изтриване само на отделни категории, изберете **Изтриване на лични категории** за показване на списък с категории на POI. Изберете – до съответната

категория. Потвърдете показаното съобщение, за да изтриете категорията.

Качване на данни за крайна цел на USB устройство

За използване по-късно, напр. в други автомобили, можете да запаметите списъка с контакти и преди това изтеглените POI (вижте "Създаване и изтегляне на POI, определени от потребител") в USB устройство:

Изберете **Ъплоуд запаметени места**.

Списъкът с контакти и данните за POI се запаметяват върху свързаното USB устройство в папките "F:\myContacts" или "F:\myPOIs", където "F:\\" е кореновата папка на USB устройството.

Съобщение

Тази функция може да се изпълнява само ако е свързано USB устройство с достатъчно място за съхранение.

Функция за автоматично довършване

За изтриване на списъка със записи на крайни цели, използван от функцията за автоматично довършване, изберете **Изтриване автоматично допълване**.

Изтегляне на данни за контакти

Можете да обменяте вашите данни от списъка с контакти със системи Инфотейнмънт, монтирани в други автомобили:

За да качите данните в USB устройство, вижте "Качване на данни за крайна цел на USB устройство" по-горе.

Свържете USB устройството към система Инфотейнмънт на друг автомобил ⇨ 45.

Показва се съобщение, което ви подканва да потвърдите изтеглянето.

След потвърждение, данните за контактите се изтеглят в система Инфотейнмънт.

След това изтеглените контакти могат да се избират чрез меню **КОНТАКТИ** ⇨ 26.

Създаване и изтегляне на определени от потребителя POI (Мои POIs)

Като допълнение към предварително определените POI, които вече са запаметени в система Инфотейнмънт, можете да създадете определени от потребителя POI, които отговарят на ваши лични изисквания. След създаването им, такива потребителски POI могат да се заредят в система Инфотейнмънт.

За всеки POI трябва да зададете GPS координати (дължина и ширина) на съответното място на обекта и описателно име.

След изтегляне на данните за POI в система Инфотейнмънт, ще откриете съответните POI, като крайни цели, които могат да се избират в меню **Мои POIs**, вижте "Въвеждане на интересен обект" в глава "Запис на крайна цел" ⇨ 60.

Създаване на текстов файл с данни на POI

Създайте текстов файл (напр. чрез използване на опростен софтуер за редакция на текст) с произволно избрано име и файлово разширение `.poi`, напр. "TomsPOIs.poi".

Съобщение

При запис на текстов файл трябва да се избере кодираща таблица **UTF-8** (Unicode). В противен случай, POI данните може да не се импортират правилно в системата.



Въведете данните за POI в текстовия файл в следния формат:

Координата за географска дължина, координата за географска ширина, "Име на POI", "Допълнителна информация", "Телефонен номер"

Пример:

7.0350000, 50.6318040, "Michaels Home", "Bonn, Hellweg 6", "02379234567", вижте горната илюстрация.

GPS координатите трябва да са изразени в десетични градуси и могат да се вземат напр. от топографска карта.

Низовете с допълнителна информация и телефонни номера са по избор. Ако, напр., не се изисква допълнителна информация, на съответното място трябва да се въведе "".

Пример:

7.0350000, 50.6318040, "Michaels Home", "", "02379234567".

Името на POI и низът с допълнителна информация не трябва да надвишават 60 знака. Низът с телефонния номер не може да надвишава 30 знака.

Данните за POI за всеки адрес на пътна цел трябва да се въвеждат на единичен отделен ред, вижте илюстрацията по-горе.

Записване на данните за POI в USB устройство

В коренната директория на USB устройство: създайте папка с име "myPOIs", напр. "F:\myPOIs", където "F:" е корената директория на USB устройството.

В папката "myPOIs" запишете текстовия файл с вашите POI, напр. "F:\myPOIs\TomsPOIs.poi".

Организиране на данни за POI в няколко подпапки

Като опция, можете да организирате текстовите файлове в няколко случайно наименовани подпапки (макс. дълбочина на структурата: 2).

Примери: F:\myPOIs\AnnsPOIs или F:\myPOIs\MyJourney\London, където F:\ е основната директория на USB устройството.

Съобщение

В папка може да се записват само подпапки или POI файлове. Смесването от двата вида няма да се импортира правилно в системата.

След изтегляне на индивидуалните данни за POI, организирани по този начин, в Система Инфотейнмънт (вижте описанието на процедурата за изтегляне по-долу), меню **Мои POIs** ще сподели с избираеми подменюта.

След избиране на подменю, ще се изведат още подменюта или съответният му списък с импортирани POI категории.

Изтегляне на данни за POI в Система Инфотейнмънт

Свържете USB устройството с вашите потребителски POI към USB порта ⇨ 45 на система Инфотейнмънт.

Показва се съобщение, което ви подканва да потвърдите изтеглянето.

След потвърждение, данните за POI ще бъдат изтеглени в система Инфотейнмънт.

Изтеглените POI могат след това да се избират като крайни цели чрез меню **Мои POIs**, вижте "Въвеждане на интересен обект" в глава "Запис на крайна цел" ⇨ 60.

Въвеждане на пътна цел

Приложението за навигация предоставя различни опции за задаване на крайна цел за водене по маршрут.

Натиснете **HOME**, а след това изберете **НАВИГАЦИЯ**, за да се покаже картата за навигация.

Изберете **ДЕСТИНАЦ.** в лентата за избор на действие, а след това изберете една от различните опции за въведени адреси.

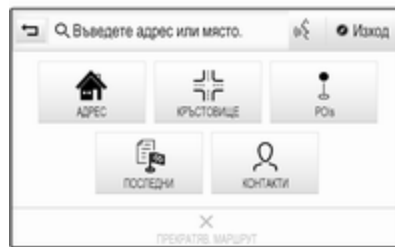

Еднократен запис на крайна цел

Докоснете полето на записа в горния ред на менюто. Показва се клавиатура.

За подробно описание за клавиатурите ⇨ 19.

Въведете адрес или дума за търсене и потвърдете въведените данни.

Създават се два списъка с възможни крайни цели. За преминаване между разделите на списъка, докоснете **Адрес** или **POI** в горния ред на екрана.

Списък с адреси:



Списък с POI (интересни обекти):



За подробно описание на POI, вижте "Въвеждане на POI" по-долу.

Изберете една от крайните цели. Показва се изглед с данни за крайната цел.



За да започне водене по маршрут, изберете **Старт**.

Екран за въвеждане на адрес

Изберете **АДРЕС**. Показва се екран **Адрес въвеждане**.



Докоснете едно от полетата за въвеждане до редовете за адресната част. Показва се клавиатура.

За подробно описание за клавиатурите ⇨ 19.

Введете необходимата информация за крайна цел.

Съобщение

Екранът не трябва да се запълва изцяло.

За да потвърдите въведената информация, изберете **✓** в горния десен ъгъл на екрана.

Ако има повече от една възможна крайна цел според въведената информация, се показва списък на всички открити съвпадащи крайни цели. Изберете желанния адрес.

Показва се изглед с данни за крайната цел.

За да започне водене по маршрут, изберете **Старт**.

Екран за въвеждане на пресечка

Изберете **КРЪСТОВИЩЕ**. Показва се екран **Кръстовище въвеждане**.

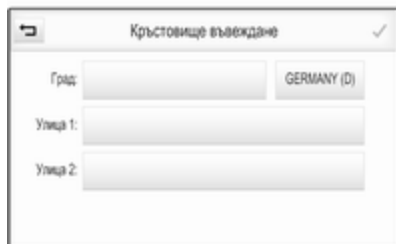

Докоснете едно от полетата за въвеждане до редовете за адресната част. Показва се клавиатура.

За подробно описание за клавиатурите ↪ 19.

Въведете необходимата информация за крайна цел.

За да потвърдите въведената информация, изберете ✓ в горния десен ъгъл на екрана.

Ако има повече от една възможна крайна цел според въведената информация, се показва списък на всички открити съвпадащи крайни цели. Изберете желанния адрес.

Показва се изглед с данни за крайната цел.

За да започне водене по маршрут, изберете **Старт**.

Въвеждане на POI

Обект, представляващ интерес (POI), е конкретно място, което може да представлява общ интерес - например, бензиностанция, паркинг или ресторант.

Данните, запаметени в навигационната система, съдържат голям брой предварително определени POI, които са показани на картата (ако са активирани, ↪ 53).

Също така, можете да запаметите отделни POI в системата, вижте "Създаване и изтегляне на определени от потребителя POI (Моите POI)" в глава "Използване" ↪ 53. Тези POI се избират като дестинации чрез основната категория POI **Мои POIs**.

За да изберете POI като крайна цел за водене по маршрут, изберете **ДЕСТИНАЦ**, в лентата за избор на действие и след това изберете **POIs**. Показва се списък за избор на търсена зона.

Задаване на място за търсене

Изберете една от опциите.



Съобщение

Опциите **POIs по маршрута** и **POIs в близост на дестинацията** са достъпни само когато воденето по маршрут е активирано.

Ако е избрано **POIs на друго място** се показва клавиатура.

За подробно описание за клавиатурите ⇨ 19.

Въведете желаното местоположение и потвърдете въведените данни.

Показва се списък с категории на POI.

Търсене на POI чрез категории

Изберете една от основните категории в списъка. Показва се списък с подкатегории.

За да се покажат всички POI, налични в съответната основна категория, изберете **Извеждане на всички**. Превъртете през списъка и изберете името на желания POI.

За да се покажат всички POI от една подкатегория, изберете съответната подкатегория. Превъртете през списъка и изберете името на желания POI.

Показва се изглед с данни за крайната цел.

За повече информация относно избрания POI, докоснете **Инфо** в горния десен ъгъл на екрана.

За да започне водене по маршрут, изберете **Старт**.

Търсене на POI чрез въвеждане на име

За да търсите конкретен POI, категория или конкретно място, изберете **Указване на име** в списъка с основни категории на

POI или в един от списъците с подкатегории. Показва се клавиатура.

За подробно описание за клавиатурите ⇨ 19.

Въведете желаното име или категория.

Изберете за потвърждение на въведеното. Показва се изглед с данни за крайната цел.

За повече информация относно избрания POI, докоснете **Инфо** в горния десен ъгъл на екрана.

За да започне водене по маршрут, изберете **Старт**.

Списък с последни крайни цели

Изберете **ПОСЛЕДНИ**.

Показва се списък с всички последно въведени крайни цели.



Изберете един от записите. Показва се изглед с данни за крайната цел.

За да започне водене по маршрут, изберете **Старт**.

Списък с контакти

Изберете **КОНТАКТИ**. Показва се списък с контакти.



Бърза функционална икона

Ако има само един адрес, запометен за контакт, до съответния запис в списъка с контакти се показва икона за бърз маршрут.

Изберете  за директно извеждане на изглед с данни за крайна цел.

За да започне водене по маршрут, изберете **Старт**.

Изглед с данни за контакт

Ако има повече от един адрес, запометен за даден контакт, изберете желанния запис за контакта. Показва се изглед с данни за контакта.

Изберете един от адресите, запометен за контакта. Показва се изглед с данни за крайната цел.

За да започне водене по маршрут, изберете **Старт**.

Избор адрес от картата

Натиснете върху желаното местоположение върху картата. Картата се центрира около това местоположение.

Показва се червен  при съответното местоположение, а съответния адрес се показва в етикет.



Натиснете върху етикета. Показва се изглед с данни за крайната цел. За да започне водене по маршрут, изберете **Старт**.

Пътувания с междинни точки

Междинна точка е междинна цел, която се отчита при изчислението на маршрут до неговата крайна цел. За да създадете пътуване с междинни точки, можете да добавите една или няколко междинни точки.

Въведете или изберете крайната цел на вашето пътуване с междинни точки и стартирайте воденето по маршрут.

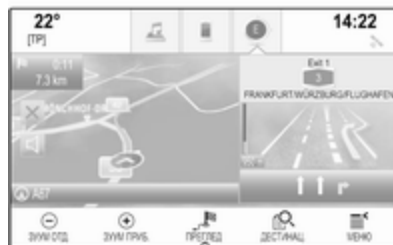

Докато сте в режим на активно водене по маршрут, изберете **ДЕСТИНАЦ**, в лентата за избор на действие от изгледа на картата.

Като алтернатива, докоснете символа със стрелка, показващ вашата следваща маневра за завиване от дясната страна на екрана, за да се покаже менюто за водене по маршрут. Изберете **ДЕСТИНАЦ**, в лентата за избор на действие на менюто за водене по маршрут.

Въведете или изберете нов адрес.



Изберете **Старт**. Получавате подкана със съобщение.

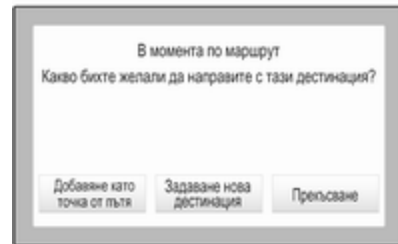

Изберете **Добавяне като точка от пътя**. Маршрутът се преизчислява и новата крайна цел се добавя като междинна точка към текущия маршрут.

Ако желаете, въведете още междинни точки, както е описано по-горе.

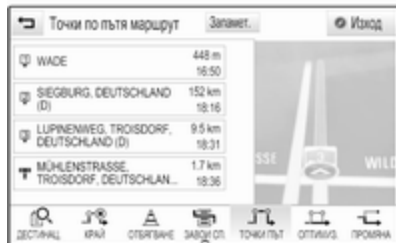

За запис на целия маршрут с междинните точки, изберете **Запомет..**

Пътуването с междинни точки се записва в списъка с контакти в папката **Запометени маршрути** и се обозначава според крайната му цел.

Записаното пътуване с междинни точки може да се извика отново чрез списъка с контакти.

За подробно описание как да редактирате пътуване с междинни точки ⇨ 67.

Нова крайна цел

За да зададете нова крайна цел можете да отмените воденето по маршрут до текущата крайна цел и след това да въведете нова крайна цел. Или можете директно да въведете нова крайна цел.

Докато сте в режим на активно водене по маршрут, изберете **ДЕСТИНАЦ.** в лентата за избор на действие от изгледа на картата.

Като алтернатива, докоснете символа със стрелка, показващ вашата следваща маневра за завиване от дясната страна на екрана, за да се покаже менюто за водене по маршрут. Изберете **ДЕСТИНАЦ.** в лентата за избор на действие на менюто за водене по маршрут.

Въведете или изберете нов адрес.

Изберете **Старт**. Получавате подкана със съобщение.

Изберете **Задаване нова дестинация**. Маршрутът се преизчислява и се задава новата крайна цел.

Извикване на крайна цел

След въвеждане на крайна цел и преди стартиране на водене по маршрут, се показва изглед с данни на крайната цел.

За да инициирате телефонно повикване до избраното място, изберете **Обаждане**.

Съобщение

Екранен бутон **Обаждане** е наличен само ако за съответното място е запаметен телефонен номер.

Запометяване на крайни цели

Запис с контакти

След въвеждане на крайна цел и преди стартиране на водене по маршрут, се показва изглед с данни на крайната цел.

За да запишете съответната крайна цел в списъка с контакти, изберете **Запамет..** За подробно описание как да се запише адрес в списъка с контакти ⇨ 26.

Съобщение

Екранният бутон **Запамет.** е наличен само ако адресът още не е бил запаметен в системата.

Любима

Предпочитания могат да се запамятват от почти всички екранни изгледи.

За подробно описание как да се запамятят предпочитания за крайна цел ⇨ 21.

Водене

Воденето по маршрута се осигурява от навигационната система чрез нагледни инструкции и гласови подкани (гласово напътствие).

Нагледни инструкции

На дисплея се показват нагледни инструкции.



Гласови подкани за навигация

Гласовите команди на навигацията ще съобщават коя посока да се следва при приближаване към пресечка, на която трябва да направите завой.

За активиране на функцията за гласови подкани и задаване на силата на звука, вижте "Гласови настройки за навигация" по-долу.

Начало и отмяна на водене по маршрут

Стартиране на водене по маршрута

За да стартирате водене по маршрут до избрана нова крайна цел, изберете **Старт** в прегледа на данни за крайна цел.

За да стартирате директно водене по маршрут до последната избрана крайна цел, изберете **МЕНЮ** в лентата за избор на действие и след това изберете **Връщане към.**

Воденето по маршрут до избраната последна крайна цел се рестартира.

Отмяна на водене по маршрут

За да отмените водене по маршрут, като опция можете да:

- Докоснете X на екрана с навигационната карта.
- Изберете **МЕНЮ** в лентата за избор на действие и след това изберете **Прекратяване на маршрут.**
- Докоснете символа със стрелка, показващ вашата

следваща маневра за завиване от дясната страна на екрана, за да се покаже менюто за водене по маршрут. Изберете **КРАЙ** в лентата за избор на действие.

Гласови настройки за навигация

Заглушаване на звука

За временно заглушаване на гласовите напътствия при навигация, изберете \llcorner от лявата страна на екрана с картата. Иконата се променя на \llcorner .

За да премахнете заглушаването на звука, изберете \llcorner отново.

Гласови съобщения

Изберете **МЕНЮ** в лентата за избор на действие и след това изберете **Настройка глас навигация** за извеждане на съответното подменю.

Ако се зададе **Гласови навигационни указания - Вкл.**, гласовите подкани за навигация се разчитат от системата по време на активно водене по маршрут.

Задайте **Гласови навигационни указания - Вкл.** или **Гласови навигационни указания - Изкл.**

При задаване на **Изкл.**, няма гласови подкани за навигация от системата.

Гласови подкани по време на телефонни повиквания

Изберете **МЕНЮ** в лентата за избор на действие и след това изберете **Настройка глас навигация** за извеждане на съответното подменю. Изберете **Навиг. указ. при телефонир.**

Ако е избрано **Вкл.**, гласовите подкани за навигация се разчитат и по време на телефонни повиквания.

Ако е избрано **Изкл.**, не се подават гласови подкани. Ако е избрано **Биип**, вместо уведомление прозвучава кратък звуков сигнал.

Сила на звука

За да регулирате силата на звука на гласовите подкани, изберете – или +.

Информация за пътни произшествия

Списък с пътни произшествия

За показване на списък с пътни произшествия в близост до текущото местоположение на автомобила, натиснете **НОМЕ**, а след това изберете **ТРАФИК**.

Като алтернатива, изберете **МЕНЮ** в лентата за избор на действие и след това изберете **Трафик** за извеждане на съответното подменю. Изберете **Покажи пътни произшествия в близост**.

Ако воденето по маршрут не е активирано, се показва следния списък:



Ако воденето по маршрут е активирано, се показват два допълнителни екранни бутона: **Всички** за списък, показващ всички пътни произшествия и **По маршрута** за списък, показващ само тези пътни произшествия, които засягат вашия текущ маршрут.

По подразбиране, списъкът се подрежда според разстоянието от местоположението на автомобила. За подреждане на списъка по азбучен ред, изберете **Сортира** в горния ред на екрана.

Докоснете един от елементите в списъка за показване на подробна информация относно съответното пътно произшествие.

Съобщение

Ако списъкът с пътни произшествия е бил въведен чрез екранен бутон **ТРАФИК** на началния екран, докоснете ☰ в горния ляв ъгъл на екрана, за да влезете в менюто за настройки за пътното движение.

Икони за пътни произшествия на картата

Ако е зададено **Покажи икони карта - Вкл.**, на картата се показват икони за пътно произшествие около текущото местоположение и по маршрута.

Задайте **Покажи икони карта - Вкл.** или **Покажи икони карта - Изкл.**

Маршрутна схема

Това подменю съдържа настройки как системата да обработва пътни произшествия преди и по време на водене по маршрут.

Изберете **Настройка на задръствания избягване**, за да се покаже съответното подменю.

Ако желаете избягване на бавно пътно движение като цяло, задайте **Избягване на бавен трафик на Вкл.**

Изберете **Автоматично избягване на трафик** или **Запитване преди избягване**.

Типове пътни произшествия

Изберете **Типове трафик**, за да се покаже съответното подменю.

Изберете типовете пътни произшествия, които трябва да се избягват.

ТМС станции

ТМС радиостанциите дават информация за текущото състояние на пътното движение, взето под внимание при изчисляването на маршрут.

Съобщение

В зависимост от държавата, в която се намирате, TMC услугата се допълва от РауTMC функционалността, интегрирана в системата Инфотейнмънт.

Изберете **TMC станция**, за да с покаже съответното подменю.

Настройката по подразбиране е **Авто** за справки с различни TMC станции.

Ако желаете да се наблюдава конкретна TMC станция, изберете съответната станция от списъка.

Ако тази станция вече не се приема, системата ще превключи обратно на функция **Авто**.

Настройки за маршрут

Изберете **МЕНЮ** в лентата за избор на действие и след това изберете **Опции маршрут** за извеждане на съответното подменю.

Стил маршрут

За да определите по какъв критерий може да се изчисли даден маршрут, изберете **Маршрут вид**.

Изберете **Бърз**, **Опазващ околната среда** или **Къс** от списъка.

Ако е избран **Опазващ околната среда**, екологично съобразния стил на маршрут може да се адаптира към натоварването на автомобила.

Изберете **Редактиране еко профил**, за да с покаже съответното подменю.

С неколккратно натискане изберете между **Товар на покрива** и **Ремарке**, за да превключите между наличните опции за натоварване. Задайте опциите според необходимото.

Избор на път

Изберете от списъка кои типове пътища могат да бъдат включени в изчислението на маршрута.

Промяна на маршрут

За промяна на маршрута по време на активирано водене по маршрут, докоснете символа със стрелка, показващ вашата следваща маневра за завой от дясната страна на екрана.

Показва се менюто за водене по маршрут.

Съобщение

Менюто за водене по маршрут може да се показва само ако воденето по маршрут е активно.

Менюто за водене по маршрут предоставя допълнителни опции за промяна на настройки на маршрута по време на активно водене по маршрут.

Показване на списъка със завой

Списъкът със завой показва всички улици по изчисления маршрут, започвайки от текущото местоположение.

Изберете **ЗАВОИ СП.** в лентата за избор на действие на менюто за водене по маршрут. Списъкът със завои се показва и следващата маневра се разчита от системата.



Всеки ред от списъка може да показва следната информация:

- име на улица, магистрала или кръстопът
- стрелка за посока
- разстояние до следващата улица по маршрута
- очаквано време на пристигане за достигане на следващата улица

За да се покаже цялата налична информация за конкретен елемент от списъка, изберете съответния елемент от списъка и след това изберете **Инфо** в горния ред на екрана.

Изключване на улици от водене по маршрута

След като воденето по маршрута е стартирало, можете да изключвате улици от предишно изчисления маршрут. След това маршрутът се преизчислява чрез заобикаляне на изключените улици.

Изберете **ОТБЯГВАНЕ** в лентата за избор на действие на менюто за водене по маршрут. Показва се списък на завоите.

Изберете улицата, магистралата или кръстопътя, която желаете да избегнете. Получавате подкана със съобщение.

Изберете желаната опция за разстояние.

Съответната улица или магистрала се показва в раздел **Отбягнати зони** от горната страна на списъка със завои, обозначение с червен **✓**.

Съобщение

Раздел **Отбягнати зони** включва и пътища, автоматично избягвани от системата поради пътни произшествия.

За да включите отново избегнатата улица или магистрала в маршрута, отменете избора на съответния елемент от менюто.

Показване на списъка с междинни точки

Ако извършвате пътуване с междинни точки, менюто за водене по маршрут включва допълнителни функции за промяна на междинни точки от пътуване.

Списъкът с междинни точки показва всички междинни точки на изчисленото пътуване с междинни точки, като се започне със следващата междинна точка.

Изберете **ТОЧКИ ПЪТ** в лентата за избор на действие на менюто за водене по маршрут. Показва се списъкът с междинни точки.

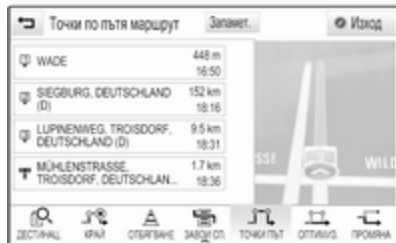

Всеки ред от списъка може да показва следната информация:

- име или адрес на междинната точка
- разстояние до следващата междинна точка
- очаквано време на пристигане за достигане на следващия междинен етап

Редактиране на пътуването с междинни точки

За подреждане на междинна точка според желаното, изберете **ПРОМЯНА** в лентата за избор на действие на менюто за водене по маршрут. Показва се списъкът с междинни точки.

За да промените положението на междинните точки в списъка, изберете ▲ и ▼ до съответните елементи от менюто.

За да изтриете междинна точка от списъка, изберете X.

Изберете **Запамет.** в горната част на екрана, за да запишете промените.

Оптимизиране на пътуването с междинни точки

Ако са добавени няколко междинни точки и пътуването с междинни точки е редактирано няколко пъти, можете да подредите отново междинните точки по най-ефективния начин.

Изберете **ОПТИМИЗ.** в лентата за избор на действие на менюто за водене по маршрут.

Изчакайте, докато списъкът с междинните точки се актуализира.

Изберете **Запамет.** в горната част на екрана, за да запишете промените.

Разпознаване на реч

Обща информация	73
Употреба	75

Обща информация

Вградено разпознаване на реч

Вграденото разпознаване на речта от Система Инфотейнмънт ви позволява да управлявате няколко функции на система Инфотейнмънт посредством гласови команди. Той разпознава инструкциите и поредиците от числа независимо от говорещото лице. Инструкциите и поредиците от числа могат да бъдат изговаряни без пауза между отделните думи.

В случай на неправилно боравене или неправилни команди, разпознаването на речта ви дава визуална и/или звукова обратна връзка, като ви инструктира да въведете отново желаната команда. Освен това, разпознаването на речта потвърждава важните команди като иска допълнителна информация, ако е необходимо.

Като цяло, има различни начини за произнасяне на команди за изпълнение на желани действия.

Съобщение

С цел разговорите в автомобила да не водят до нежелано включване на системните функции, гласовото разпознаване не се стартира, докато не бъде активирано.

Важна информация

Поддръжка на езици

- Не всички езици, които се предлагат за дисплея на Система Инфотейнмънт, се поддържат и от системата за разпознаване на речта.
- Ако текущо избраният език на дисплея не се поддържа от разпознаването на реч, то разпознаването на реч не е налично.

В такъв случай, трябва да изберете друг език за дисплея, ако искате да контролирате Система Инфотейнмънт чрез гласови команди. За смяна на езика на дисплея, вижте „Език“ в глава „Системни настройки“ ⇨ 31.

Въвеждане на адрес на крайни цели в чужбина

В случай, че искате да въведете адрес или крайна цел в друга държава чрез гласова команда, трябва да смените езика на информационния дисплей с този на чуждата държава.

Напр., ако дисплеят в момента е настроен на английски и желаете да въведете името на град, намиращ се във Франция, е необходимо да промените езика на дисплея на френски.

Изключения: Ако искате да въведете адреси в Белгия, можете опционално да смените езика на френски или холандски. За адреси в Швейцария, можете опционално да смените езика на френски, немски или италиански.

За смяна на езика на дисплея, вижте "Език" в глава "Системни настройки" ⇨ 31.

Ред за въвеждане на адреси на крайни цели

Редът за въвеждане на частите на адреса чрез гласови команди зависи от държавата, в която е разположен адресът.

- Австрия, Германия:
<град> <улица> <номер на къща>
- Белгия, Франция, Великобритания:
<номер на къща> <улица> <град>
- Дания, Италия, Холандия, Полша, Португалия, Русия, Испания, Швейцария, Турция:
<улица> <номер на къща> <град>

Настройка на разпознаване на речта

Могат да се направят няколко настройки за вграденото разпознаване на реч на система Инфотейнмънт.

Натиснете **HOME** и след това изберете иконата от менюто **НАСТРОЙКИ**.

Изберете елемент **Глас**, за да влезете в съответното подменю.

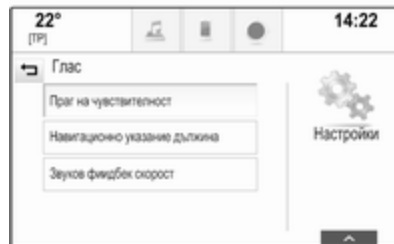

Праг на чувствителност

В зависимост от избраната опция на съответното подменю, разпознаването на реч изглежда повече или по-малко "уместно" за правилно разбиране на вашите команди.

Потвърждение често: ако е избрано, системата ви пита относително често, за да потвърди вашите команди. Съответно, в повечето случаи системата изпълнява правилното действие.

Потвърждение рядко: ако е избрано, системата ви пита относително по-рядко, за да потвърди вашите гласови команди. Съответно, системата понякога може погрешно да разбере вашите команди и да не изпълни правилното действие.

Съобщение

Когато започнете да използвате разпознаването на реч, може да се окаже полезно използването на настройка **Потвърждение често**. Когато придобиете повече опит, т.е. когато вече знаете как да произнасяте командите по начин, по който те да бъдат правилно разбрани от системата за разпознаване на реч, може да се окаже полезно да използвате настройка **Потвърждение рядко**.

Навигационно указание дължина
Дължината и степента на подробност на въпросите и фразите на системата за разпознаване на речта могат да се регулират в съответното подменю.

Звуков фиидбек скорост

Скоростта, с която системата за разпознаване на речта задава въпроси или произнася фрази може да се регулира в съответното подменю.

Ако е избран **Средна**, скоростта на речта съответства на нормалната реч.

Съобщение

Когато започнете да използвате разпознаването на реч, може да се окаже полезно използването на настройка **Дълги**. След като придобиете повече опит, може да бъде полезно да използвате настройка **Къс**.

Показва съвети от типа "Какво мога да кажа?"

В зависимост дали желаете възможните гласови команди да се показват на екрана, настройте **Показване на съвети от типа "Какво мога да кажа?"** в позиция **Вкл.** или **Изкл.**

Гласово приложение за прехвърляне

Гласовото приложение за прехвърляне на система Инфотейнмънт позволява достъп до командите за разпознаване на реч на вашия смартфон.

Достъпността на тази функция зависи от вашия смартфон. За повече информация относно съвместимостта, посетете нашия уебсайт.

Употреба

Вградено разпознаване на реч

Активиране на разпознаването на речта

Съобщение

Разпознаване на реч не е достъпно по време на активно телефонно повикване.

Активиране чрез бутона  върху волана

Натиснете  на волана.

Аудио системата заглушава звука си, гласово съобщение ви подканва да произнесете команда, а на информационния дисплей или на центъра за информация на водача се показват помощни менюта с най-важните команди.

Щом системата за гласово разпознаване е готова за гласови команди, ще се чуе звуков сигнал. Символът за разпознаване на глас в горния ляв ъгъл на помощното меню се променя от бял на червен.

Сега можете да произнасяте гласова команда за стартиране на функция от системата (напр. възпроизвеждане на програмирана радио станция).

Активиране чрез екранен бутон ГЛАС в централния дисплей



Изберете **ГЛАС** в лентата за избор на действие в главното меню на централния дисплей.

Аудио системата заглушава звука си, гласово съобщение ви подканва да произнесете команда, а в централния дисплей се показва меню за помощ с най-важните команди.

Щом системата за гласово разпознаване е готова за гласови команди, ще се чуе звуков сигнал. Символът за разпознаване на глас от дясната страна на помощното меню се променя от черен на червен.

Сега можете да кажете гласова команда, вижте описанието по-горе.

Регулиране на силата на звука на гласовите реплики

Натиснете  или  на волана нагоре (увеличаване на силата на звука) или надолу (намаляване на силата на звука).



Прекъсване на гласова реплика

Като опитен потребител, вие можете да прекъснете текущата гласова реплика на системата чрез кратко натискане на  от волана.

Веднага се чува звуков сигнал, символът за разпознаване на реч се променя в червен и командата може да бъде изречена без да се наложи изчакване.

Отмяна на диалогова последователност

Има различни начини да се отмени диалогова последователност и да се деактивира разпознаването на реч:

- Произнесете **"Cancel"** или **"Exit"**.
- Натиснете  на волана.
- Ако сесията за разпознаване на реч е започнала чрез екранен бутон **ГЛАС** на централния дисплей, алтернативно вие можете:
 - Натиснете **HOME** върху таблото за управление.
 - Изберете  или **Изход** в менюто за помощ.

В следните ситуации, диалоговата последователност се отменя автоматично:

- Ако не произнесете някоя команда за определен период (по подразбиране, ще бъдете попитани три пъти за команда).
- Ако произнесете команда, която не се разпознава от системата (по подразбиране, ще бъдете попитани три пъти за правилна команда).

Управление чрез гласови команди

Системата за разпознаване на реч може да разбира команди, които са изречени естествено под формата на изречение, или директни команди за приложението и действието.

За най-добър резултат:

- Изслушайте гласовата реплика от системата и изчакайте звуковия сигнал, преди да произнесете команда или да отговорите.
- Кажете **"Помощ"** или прочетете примерните команди на екрана.

- Гласовата реплика може да се прекъсне с повторно натискане на **⌘**.
- Изчакайте сигнала и после произнесете командата естествено, не твърде бързо, нито твърде бавно. Използвайте къси и директни команди.

Обикновено, командите могат да се произнесат с една команда. Например, "Call David Smith at work" (Обади се на Дейвид Смит на работа), "Play" (Възпроизвеждане на), следвано от името на изпълнителя или на песента, "Tune to" (Настройка на), следвано от вълновия обхват на радиото и честотата/името на радиостанцията, или "Find address" (Намери адрес), следвано от адреса, напр. "123 Main Road, London".

В случай на сложни команди или когато липсва информация, системата започва диалогова последователност.

При търсене на "Интересен обект", само големи вериги могат да се избират по име. Веригите са бизнеси с поне 20 местоположения. За останалите POI, кажете названието на категорията, напр., "Ресторанти", "Търговски центрове" или "Болници".

Ако кажете "Phone" или "Phone commands", системата разбира, че се заявява телефонно повикване и реагира със съответните въпроси, докато събере достатъчно информация. Ако телефонният номер е запаметен с име и място, директната команда трябва да включва и двете, напр., "Call David Smith at work".

Избор на елементи от списък

При показване на списък, гласова реплика ще попита за потвърждение или избор на елемент от списъка. Елемент от списъка може да се избере ръчно или чрез произнасяне на номера на реда на този елемент в списъка.

Списъкът на екрана на гласовото разпознаване функционира като останалите списъци. Ръчно превъртане на списъка на екран по време на сесия за разпознаване на реч отменя текущото събитие за разпознаване на реч и възпроизвежда подкана:

"Направете вашия избор от списъка с ръчните органи за управление натиснете бутона за връщане на лицевия панел или натиснете екранния бутон за връщане, за да опитате отново".

Ако не се направи ръчен избор в рамките на 15 секунди, сесията на гласовото разпознаване се прекъсва, това ви се съобщава и се извежда отново предходният екран.

Командата "Back"

За да се върнете в предишното меню: кажете "Обратно", натиснете ◀ **BACK** на таблото за управление или натиснете ↶.

Командата "Help"

След като кажете "Помощ", се чува подкана за помощ за текущия екран. Допълнително, подканата се показва и на екрана.

В зависимост от начина на инициране на разпознаването на реч, подканата за помощ се показва и в Центъра за информация на водача или на централния дисплей.

За прекъсване на подканата за помощ, натиснете ⌘. Ще се чуе звуков сигнал. Можете да произнесете команда.

Гласово приложение за прехвърляне

Активиране на разпознаването на речта

Натиснете и задръжте ⌘ върху волана докато икона за разпознаване на реч не се покаже в Центъра за информация на водача.

Освен това, съобщение в Центъра за информация на водача ви информира кога гласовото приложение за прехвърляне е готово за използване.

Регулиране на силата на звука на гласовите реплики

Завъртете ◂ върху таблото за управление или натиснете ◀ или ◀ на волана нагоре (увеличаване на силата на звука) или надолу (намаляване на силата на звука).

Деактивиране на разпознаването на речта

Натиснете ⌘ на волана. Сесията за разпознаване на реч заавършва.

Телефон

Обща информация	79
Свързване чрез Bluetooth	80
Аварийно обаждане	82
Работа	83
Текстови съобщения	87
Мобилни телефони и радио оборудване (СВ)	90

Обща информация

Телефонният портал ви дава възможност да провеждате разговори по мобилния си телефон посредством микрофона и високоговорителите на автомобила, както и да управлявате най-важните функции на мобилния телефон чрез системата Инфотейнмънт на автомобила. За да можете да използвате телефонния портал, мобилният телефон трябва да бъде свързан със система Инфотейнмънт посредством Bluetooth.

Не всеки мобифон поддържа всички функции за телефон. Използваните за дадения телефон функции зависят от съответния мобифон и оператора на мрежата. Повече информация по тази тема ще намерите в ръководството за експлоатация на Вашия мобилен телефон, а можете също така да поискате информация и от оператора на мрежата.

Важна информация относно употребата и пътната безопасност

⚠ Предупреждение

Мобилните телефони оказват въздействие върху околната среда. Във връзка с това има издадени разпоредби и директиви относно безопасността. Вие трябва да сте запознати със съответните директиви преди да започнете да използвате телефонните функции.

⚠ Предупреждение

Използването на устройство хендс фри при шофиране е опасно поради намаляване на концентрацията на вниманието по време на разговора. Преди да използвате устройството хендс фри, паркирайте

автомобила си. Спазвайте наредбите на страната, в която се намирате.

Не забравяйте да спазвате специалните правила валидни за дадени области и винаги изключвайте мобилния телефон ако използването му е забранено, ако той предизвиква смущения или има вероятност за възникване на опасни ситуации.

Bluetooth

Порталът за телефон е сертифициран от Bluetooth Special Interest Group (SIG).

Допълнителна информация относно спецификацията можете да намерите в Интернет на адрес <http://www.bluetooth.com>

Свързване чрез Bluetooth

Bluetooth е радио стандарт за безжично свързване, напр. на мобилни телефони или други устройства.

За да може да се извърши свързване чрез Bluetooth към система Инфотейнмънт, Bluetooth функцията на Bluetooth устройството трябва да е активирана. За повече информация, моля, обърнете се към ръководството за потребителя на Bluetooth устройството.

Чрез меню за настройки на Bluetooth се извършва сдвояване (обмен на ПИН код между Bluetooth устройството и система Инфотейнмънт) и свързване на Bluetooth устройството към система Инфотейнмънт.

Меню за настройка на Bluetooth

Натиснете **HOME** и след това изберете иконата от менюто **НАСТРОЙКИ**.

Изберете **Bluetooth**, за да се покаже съответното подменю.

Сдвояване на устройство

Важна информация

- Към системата могат да се сдвоят до пет устройства.
- Само едно стиковано устройство може да се свърже във всеки един момент към система Инфотейнмънт.
- Стиковането обичайно трябва да се изпълни само веднъж, освен ако устройството не бъде изтрито от списъка на стикованите устройства. Ако устройството е било свързано преди това, система Инфотейнмънт автоматично установява връзка.
- Работата с Bluetooth изтощава значително батерията на устройството. Поради това, свържете устройството към USB порта за зареждане.

Сдвояване чрез приложението **Настройки**

1. Натиснете **HOME** и след това изберете иконата от менюто **НАСТРОЙКИ**.

Изберете **Bluetooth**, за да се покаже съответното подменю.

2. Изберете **Свързване устройство**.

Алтернативно, изберете **Устройства управление**, за да се покаже списъка на устройствата и след това изберете **Свързване устройство**.

3. В система Инфотейнмънт се показва съобщение, указващо името и ПИН кода на система Инфотейнмънт.

4. Започнете търсене на Bluetooth в Bluetooth устройството, което трябва да се сдвои.

5. Потвърдете процедурата за сдвояване:

- Ако се поддържа SSP (защитено опростено сдвояване):

Сравнете PIN кода (при поискване) и потвърдете съобщенията в система

Инфотейнмънт и Bluetooth устройството.

- Ако не се поддържа SSP (защитено опростено сдвояване):

При желание, изберете **Задаване PIN**, за да промените PIN кода на система Инфотейнмънт. Показва се клавиатура. Въведете новия PIN код и потвърдете въведените данни.

Въведете PIN кода на система Инфотейнмънт в Bluetooth устройството и потвърдете въведените данни.

6. Система Инфотейнмънт и устройството са сдвоени и се показва списъка с устройства.

Съобщение

Ако свързването чрез Bluetooth е неуспешно, на екрана на система Инфотейнмънт ще се покаже съобщение за грешка.

7. Ако са достъпни в Bluetooth устройството, телефонният

указател и списъците с повиквания се изтеглят в система Инфотейнмънт. Ако е необходимо, потвърдете съответното съобщение на вашия смартфон.

Съобщение

За да може контактите да се прочетат от система Инфотейнмънт, те трябва да са записани в паметта на мобилния телефон.

Ако тази функция не се поддържа от устройството с Bluetooth, в система Инфотейнмънт се появява съответно съобщение.

Сдвояване чрез приложението Телефон

1. Натиснете **HOME** и след това изберете иконата от менюто **ТЕЛЕФОН**.
2. Изберете **Свързване устройство**.

3. Продължете от стъпка 3 на "Сдвояване чрез приложението Настройки" (вижте по-горе).
4. Ако устройството е сдвоено успешно, се показва менюто на телефона.

Съобщение

Ако свързването чрез Bluetooth е неуспешно, на екрана на система Инфотейнмънт ще се покаже съобщение за грешка.

Свързване на сдвоено устройство

1. Натиснете **HOME** и след това изберете иконата от менюто **НАСТРОЙКИ**.
Изберете **Bluetooth**, за да се покаже съответното подменю.
2. Изберете **Устройства управление**, за да се покаже списъка с устройства.
3. Изберете устройството с Bluetooth, което желаете да свържете.
4. Устройството се свързва и показва в поле **Свързан** на списъка с устройства.

Разкачване на устройство

1. Натиснете **HOME** и след това изберете иконата от менюто **НАСТРОЙКИ**.
Изберете **Bluetooth**, за да се покаже съответното подменю.
2. Изберете **Устройства управление**, за да се покаже списъка с устройства.
3. Изберете **X** до свързаното в момента устройство с Bluetooth. Получавате подкана със съобщение.
4. Изберете **Да**, за да разкачите устройството.

Изтриване на устройство

1. Натиснете **HOME** и след това изберете иконата от менюто **НАСТРОЙКИ**.
Изберете **Bluetooth**, за да се покаже съответното подменю.
2. Изберете **Устройства управление**, за да се покаже списъка с устройства.

3. Изберете – до свързаното в момента устройство с Bluetooth за изтриване. Получавате подкана със съобщение.
4. Изберете **Да**, за да изтриете устройството.

Аварийно обаждане

Предупреждение

Установяването на връзка не се гарантира при всички ситуации. По тази причина не бива да разчитате единствено на мобилен телефон, когато става въпрос за жизнено важно обаждане (напр. за медицинска помощ).

При някои мрежи може да е необходимо да има валидна SIM карта правилно поставена в мобилния телефон.

⚠ Предупреждение

Имайте пред вид че можете да се обаждате или получавате повиквания по мобилния телефон ако се намирате в район с достатъчно силен сигнал. При известни обстоятелства не можете да правите спешни обаждания във всички мрежи за мобилни телефони; възможно е това да се случи, когато някои услуги и/или телефонни функции на дадена мрежа са активни. Можете да се осведомите за това от операторите на местната мрежа.

Номерът за спешно обаждане може да се различава в зависимост от региона и страната. Моля, осведомете се предварително относно телефонния номер за спешно обаждане в дадения регион.

Извършване на спешно повикване

Наберете номера за спешно повикване (напр. 112).

Телефонната връзка с центъра за спешни повиквания е установена.

Отговорете на въпросите на служителите относно спешния случай.

⚠ Предупреждение

Не прекъсвайте обаждането докато не Ви помолят за това от центъра за спешно повикване.

Работа

Веднага след като посредством Bluetooth е осъществена връзка между мобилния телефон и системата Инфотейнмънт, вие получавате възможност да управлявате много от функциите на мобилния телефон чрез системата Инфотейнмънт.

Съобщение

Не всички мобилни телефони поддържат всички функции на телефонния портал. Поради това са възможни отклонения от описания по-долу обхват на функциите.

Телефонно приложение

Натиснете **HOME**, след което изберете икона **ТЕЛЕФОН** (със символ на телефон), за да се покаже съответното меню.

Телефонният портал включва различни изгледи, достъпни чрез разделите. Изберете желаня раздел.

Съобщение

Главното меню на телефона е достъпно само ако мобилен телефон се свърже със система Инфотейнмънт чрез Bluetooth. За подробно описание ↪ 80.

Инициране на телефонно обаждане

Цифрова клавиатура

Натиснете **HOME**, а след това изберете икона **ТЕЛЕФОН**, за да се покаже съответното меню.

Ако е необходимо, изберете **КЛАВИАТУРА** в лентата за избор на действие. Показва се клавиатурата.

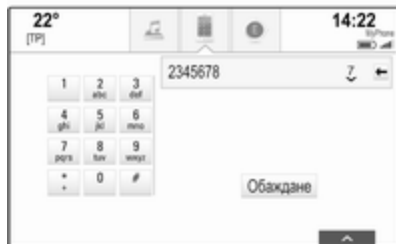

Въведете желания номер и изберете **Обаждане**. Номерът се набира.

За да наберете номер с бързо набиране, въведете номера и докоснете и задръжте последната цифра. Номерът се набира.

Контакти

Натиснете **HOME**, а след това изберете икона **ТЕЛЕФОН**, за да се покаже съответното меню.

Ако е необходимо, изберете **КОНТАКТИ** в лентата за избор на действие. Показва се списъка с контакти.



За подробно описание на списъците с контакти ⇨ 26.

Превъртете до желаня запис с контакти.

Бърза функционална икона

Ако има само един номер, запаметен за контакт, до съответния запис в списъка с контакти се показва икона за бързо набиране.

Изберете  за директно начало на телефонно повикване.

Изглед с данни за контакт

Ако да даден контакт е запаметен повече от един номер, изберете съответния контакт.

Показва се изглед с данни за контакта.

Изберете един от телефонните номера, запаметена за контакта. Номерът се набира.

Списъци с повиквания

Натиснете **HOME**, а след това изберете икона **ТЕЛЕФОН**, за да се покаже съответното меню.

Ако е необходимо, изберете **ПОСЛЕДНИ** в лентата за избор на действие. Показва се списъка с последните повиквания.



Съобщение

Пропуснатите повиквания се маркират в червено в списъка на последните обаждания и се обозначават с  до иконата на телефона в областта на приложенията.

Изберете един от телефонните номера, запазени в списъка с последните повиквания. Номерът се набира.

Любими

Открива се страницата с предпочитания.

Ако е необходимо, превъртете през страниците.

Изберете екранния бутон за желаното предпочитание.

За подробно описание ↪ 21.

Входящо телефонно обаждане

Приемане на телефонно повикване

Ако по време на входящо повикване работи радиото или мултимедиен източник, звукът на аудио източника се заглушава и остава заглушен, докато не приключи повикването.

В долната част на екрана се показва съобщение с името или номера на повикващия.



За да отговорите на повикване: изберете **Приемане** в съобщението.

Отхвърляне на телефонно повикване

За да откажете повикване, изберете **Игнорира** в съобщението.

Промяна на тона на звънене

Натиснете **HOME** и след това изберете иконата от менюто **НАСТРОЙКИ**.

Изберете **Bluetooth**, за да се покаже съответното подменю, а след това изберете **Мелодии**. Показва се списък на всички телефони, свързани към системата Инфотейнмънт.

Изберете желания телефон. Показва се списък с всички тонове на звънене за съответния телефон.

Изберете желаната мелодия за звънене.

Функции по време на телефонно обаждане

По време на телефонно повикване се показва изглед на входящо повикване.

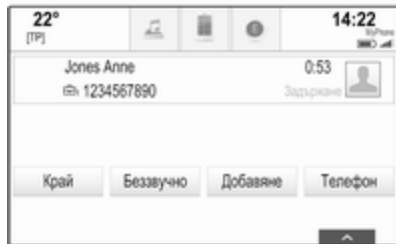

Приключване на телефонно обаждане

Изберете **Край** за край на повикването.

Деактивиране на микрофона

Изберете **Беззвучно** за временно деактивиране на микрофона.

Екранният бутон се променя на **Звук**.

За повторно включване на звука на микрофона, изберете **Звук**.

Деактивиране на функцията "свободни ръце"

За да продължите разговора по вашия мобилен телефон, изберете **Телефон**.

Екранният бутон се променя на **Хендсфри**.

За повторно активиране на функцията за свободни ръце, изберете **Хендсфри**.

Второ телефонно повикване

Инициране на второ телефонно повикване

За да инициирате второ телефонно повикване, изберете **Добавяне** в изгледа за входящо повикване. Показва се телефонното меню.

Иницирайте второ телефонно повикване. За подробно описание, вижте по-горе.

За да отмените иницирането на второ повикване и да се върнете в изгледа за входящо повикване, изберете **Текущ разг.**

И двете повиквания се показват на екрана за разговора.

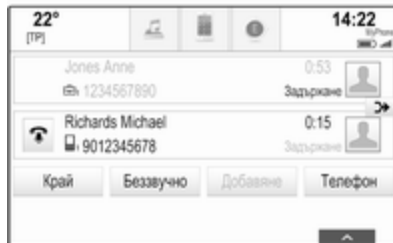

Второ входящо телефонно обаждане

В долната част на изгледа за входящо повикване се показва съобщение с името или номера на повикващия.

Изберете **Приемане** или **Игнорира** в съобщението.



Приключване на телефонни повиквания

За да приключите двете повиквания, изберете **Край** в долната част на екрана.

За да приключите само едното от повикванията, изберете  до съответното повикване.

Конферентен разговор

Изберете  за сливане на две повиквания. Двете повиквания стават активни.

Екранният бутон  се променя на .

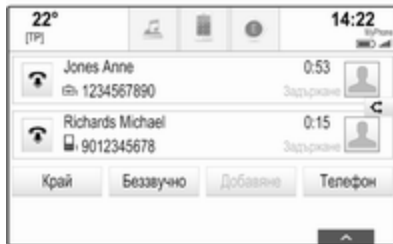

За разделяне на повикванията, изберете .

Телефони

Изберете **ТЕЛЕФОНИ** в лентата за избор на действие, за да се покаже списъка с устройства.



За подробно описание  80.

Текстови съобщения

Приложението **ТЕКСТ** позволява получаване и отговаряне на текстови съобщения чрез система Инфотейнмънт.

Съобщение

Ако автомобилът се движи с над 8 км/ч, някои функции от текстовото приложение може да не са достъпни.

Предварителни изисквания

Трябва да са изпълнени следните предварителни изисквания, за да се използва приложението **ТЕКСТ**:

- Bluetooth функцията на съответния телефон трябва да е активирана (вижте инструкциите за експлоатация на устройството).
- В зависимост от телефона, може да е необходимо устройството да се направи "видимо" (вижте инструкциите за експлоатация на устройството).
- В зависимост от телефона, може да се наложи ръчно да се позволи достъп до функцията за текстови съобщения в телефона (вижте инструкциите за експлоатация на устройството).

- Съответният телефон трябва да е стикован и свързан към система Инфотейнмънт. За подробно описание ⇨ 80.
- Съответният телефон трябва да поддържа Bluetooth Message Access Profile (BT MAP).

Стартиране на текстовото приложение

Натиснете бутона **HOME** и след това изберете иконата на приложението **ТЕКСТ**.



Ако се получи ново текстово съобщение, ще получите известие за това. Изберете един от екранните бутона, за да влезете в приложението **ТЕКСТ**.

Съобщение

Предупреждения за текстови съобщения се извеждат само ако **Текстови сигнали** в менюто за настройки на текст е зададено на **Вкл.**

Прослушване на съобщение

Изберете **ВХОД** в лентата за избор на действие. Текстовите съобщения, запаметени в съответния телефон, се извеждат в списък.

Съобщение

В зависимост от телефона, не всички записани в телефона текстови съобщения ще се показват в кутията с входящи съобщения.

За прослушване на съобщение, изберете **▶**) под съответното съобщение.

Алтернативно, изберете желаното съобщение за преглед. Изберете **ПРОСЛУШВ.** в лентата за избор на действие.

Преглед на съобщение

Изберете **ВХОД** в лентата за избор на действие. Текстовите съобщения, запаметени в съответния телефон, се извеждат в списък.

Изберете желаното съобщение, за да се изведе пълния текст на съобщението.



Обаждане на изпращача

Изберете **ВХОД** в лентата за избор на действие. Текстовите съобщения, запаметени в съответния телефон, се извеждат в списък.

Изберете желаното съобщение за преглед.

Изберете **Обаждане** в лентата за избор на действие. Изпращачът на съобщението се набира.

Отговор на съобщение

Съобщение

В зависимост от телефона, функцията за отговор може да не се поддържа.

Изберете **ВХОД** в лентата за избор на действие. Текстовите съобщения, запаметени в съответния телефон, се извеждат в списък.

Изберете желаното съобщение за преглед.

Изберете **ОТГОВОР** в лентата за избор на действие. Извежда се списък на предварително дефинирани съобщения.

Изберете желаното предварително дефинирано текстово съобщение.

Ако никое от предварително дефинираните съобщения не е подходящо, можете да напишете ново, вижте "Управление на предварително дефинирани съобщения" по-долу.

Изтриване на съобщение

Изберете **ВХОД** в лентата за избор на действие. Текстовите съобщения, запаметени в съответния телефон, се извеждат в списък.

Изберете желаното съобщение за преглед.

За изтриване на текстово съобщение, изберете **Изтриване** в лентата за избор на действие.

Списък на устройствата

Изберете **ТЕЛЕФОНИ**, за да се покаже списъка с устройства.

За подробно описание ⇨ 80.

Настройки на текст

Изберете **Настройки** за влизане в менюто за настройки.

Текстови предупреждения

Ако искате да получавате предупреждение при получаване на ново текстово съобщение, задайте **Текстови сигнали - Вкл.**

Управление на предварително дефинирани съобщения

Изберете **Управление на предварително дефинирани съобщения** за извеждане на списък с всички предварително дефинирани съобщения.

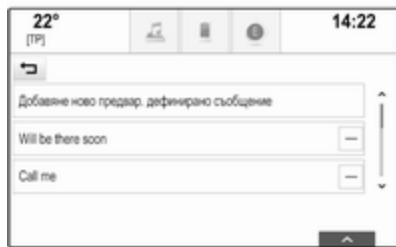

Добавяне на ново съобщение

Съобщение

Предварително дефинирани съобщения могат да се въвеждат само при неподвижен автомобил.

Изберете **Добавяне ново предвар. дефинирано съобщение**. Показва се клавиатура.

Въведете желания текст на съобщението и потвърдете въведеното. Новото съобщение се добавя към списъка с предварително дефинирани съобщения.

Изтриване на предварително дефинирано съобщение

За изтриване на предварително дефинирано съобщение, изберете – до съобщението, което искате да изтриете.

Мобилни телефони и радио оборудване (СВ)

Указания за монтаж и съвети при експлоатация

При инсталиране и използване на мобилния телефон трябва да се спазват инструкциите на Opel за инсталация, както и тези на ръководството за експлоатация предоставено от производителя на телефона и устройството за свободни ръце. Ако това не бъде направено може да се анулира типовото одобрение на автомобила (Директива на ЕС 95/54/ЕО).

Препоръки за безпроблемна работа:

- Вътрешната антена трябва да се монтира инсталира професионално, за да се получи максималният обхват.
- Максимална мощност на излъчване: 10 вата.
- Мобилният телефон трябва да се инсталира в подходящо за целта място. Вижте съответната бележка от Ръководството за експлоатация, глава **Система на въздушните възглавници**.

Консултирайте се относно местата предвидени за инсталиране на външната антена и закрепването на оборудването, както и относно начините за използване на устройства с мощност на излъчване над 10 W.

Използването на устройство за свободни ръце без външна антена с мобилни телефони отговарящи на стандарт GSM 900/1800/1900 и UMTS е позволено само, ако

максималната сила на излъчване на мобилния телефон е 2 вата за GSM 900 и 1 ват за другите типове.

Поради съображения за безопасност, не използвайте телефона по време на шофиране. Дори използването на устройство за свободни ръце може да отвлече вниманието Ви по време на каране.

⚠ Предупреждение

Радиооборудването и мобилните телефони, които не отговарят на споменатите стандарти, трябва да работят само с антена закрепена отвън на автомобила.

Внимание

Ако се използват без външна антена, мобилните телефони и радиооборудването могат да предизвикат неизправност в електрониката на автомобила, освен ако се спазват гореспоменатите правила.

Често задавани въпроси

Често задавани въпроси 92

Често задавани въпроси

Телефон

❓ **Как мога да сдвоя моя телефон със система Инфотейнмънт?**

❗ За да сдвоите телефон, натиснете **НОМЕ**, изберете иконата **ТЕЛЕФОН** и след това изберете **Свързване устройство**. Следвайте инструкциите от вашето устройство и се уверете, че Bluetooth е активиран.

Подробно описание ⇨ 80.

❓ **Как мога да осъществя достъп до контактите от моя телефонен указател и до последните повиквания?**

❗ За да осъществите достъп до списъка с контакти или с повиквания, натиснете **НОМЕ**, изберете икона **ТЕЛЕФОН**, а след това изберете **КОНТАКТИ** или **ПОСЛЕДНИ**. Уверете се, че достъпът до телефонния указател или списъка с

последни повиквания е разрешен в телефона. В зависимост от телефона, зареждането на телефонния указател и списъка с последни повиквания може да отнеме няколко минути.

Подробно описание ⇨ 83.

Любими

❓ **Какво може да бъде запаметено като предпочитания?**

❗ Могат да се запаметят до 60 предпочитания от почти всички елементи, напр. крайни цели, телефонни контакти, списъци за изпълнение, радиостанции и т.н.
Подробно описание ⇨ 21.

❓ **Как мога да запамeya ново предпочитание?**

❗ Активирайте съответното приложение и докоснете и задръжте екранен бутон за предпочитания, за да запаметите ново предпочитание на това място. Запамяването се потвърждава от кратък звук

сигнал. В някои случаи, е необходимо да се избере конкретен елемент.

Подробно описание ⇨ 21.

❓ **Как мога да преименувам, да изтрия или преместя мои предпочитания?**

❗ Натиснете **HOME**, изберете икона **НАСТРОЙКИ** на началния екран, **Радио** в списъка с настройки и след това **Управление фаворити**, за да преименувате, изтриете или преместите предпочитанията.

Подробно описание ⇨ 21.

❓ **Къде са запазени предпочитанията и как мога да ги повикам?**

❗ Предпочитанията са запазени в списъка с предпочитания. За да извикате предпочитание, изберете съответния екранен бутон от показания ред с предпочитания. На някои екрани, списъкът с предпочитания е скрит, за да се увеличи изгледа на основното съдържание. На тези екрани,

изберете **^** в долната дясна част на екрана или плъзнете лентата за избор на действие нагоре с пръст.

Подробно описание ⇨ 21.

Навигация

❓ **След въвеждане на адреса на крайна цел, се появява съобщение за грешка. Кое е неправилно?**

❗ За запис на пълния адрес, навигационната система очаква известен ред на въвеждане. В зависимост от държавата, в която се намира въведения адрес, може да се изисква различен ред на въвеждане. Добавете името на държавата в края на записа, ако е въведена крайна цел в друга държава.

Подробно описание ⇨ 60.

❓ **Как мога да отменя активно водене по маршрут?**

❗ За отмяна на водене по маршрут, изберете **МЕНЮ** в лентата за избор на действие и след това изберете **Прекратяване на маршрут**.

Подробно описание ⇨ 67.

Аудио

❓ **Как мога да сменя аудио източника?**

❗ Чрез неколккратно натискане на **RADIO**, можете да превключвате между всички налични радио източници (AM/FM/DAB). С неколккратно натискане на **MEDIA** Вие можете да превключвате между всички налични медийни източници.

Подробно описание за радио ⇨ 36, CD ⇨ 42, външни устройства ⇨ 45.

❓ Как мога да разгледам радиостанции или музика на мултимедия?

❗ За да разгледате радиостанции или музика на мултимедии като списъци за изпълнение или албуми, изберете **РАЗГЛЕЖДАНЕ** на аудио екрана.

Подробно описание за радио ⇨ 36, CD ⇨ 43, външни устройства ⇨ 46.

Други

❓ Как мога да подобра ефективността на гласовото разпознаване?

❗ Гласовото разпознаване има за цел да разбира естествено произнесени гласови команди. Изчакайте, за да чуete звук на сигнал и говорете след това. Опитайте се да говорите естествено, нито твърде бързо, нито твърде високо.

Подробно описание ⇨ 73.

❓ Как мога да подобра ефективността на сензорния екран?

❗ Сензорният екран е чувствителен на натиск. Особено когато извършвате жестове с плъзгане, се опитайте да окажете по-голям натиск с пръста.

Подробно описание ⇨ 16.

Азбучен указател

А	
Аварийно обаждане.....	82
Автоматична настройка.....	31
Автоматична сила на звука.....	31
Автоматично регулиране на силата на звука	
Автоматична сила на звука... ..	31
Адресна книга.....	60
Активиране на музика през Bluetooth.....	46
Активиране на навигационната система.....	53
Активиране на проектиране на телефона.....	48
Активиране на радиото.....	36
Активиране на Система Инфотейнмънт.....	14
Активиране на телефонния портал.....	83
Активиране на CD плейъра.....	43
Активиране на USB.....	46, 48
Аудио файлове.....	45
Б	
Баланс.....	30
Бутон за начална страница.....	18
В	
Високи честоти.....	30
Включване на система Инфотейнмънт.....	14
Водене	67
Водене по маршрут.....	67
Връщане на фабричните настройки.....	31
Въвеждане на пътна цел	60
Възпроизвеждане на аудио.....	46
Възпроизвеждане на филми.....	48
Г	
Гласово разпознаване.....	73
Грешна посока на превъртане... ..	31
Д	
Дата.....	31
Дисплей на часовника.....	31
Е	
Език.....	31
Еквалайзер.....	30
Екранен бутон НУЛИРАНЕ.....	53
Екранен бутон ПРЕГЛЕД.....	53
Елементи на управлението	
Волян.....	9
Система Инфотейнмънт.....	9
З	
Забравен ПИН.....	31
Заглушаване на звука.....	14
Запомняване на предпочитания.....	21

Защита от кражба	7
Знакови модификатори.....	19

И

Избор на вълнов обхват.....	36
Извличане на предпочитания....	21
Използване на приложения.....	49
Използване на приложения за смартфон.....	48
Индивидуални POI.....	53
Интелигентен текст.....	39

К

Калибриране на сензорния екран.....	31
Карти.....	53
Клавиатура	
Буквена клавиатура.....	19
Символна клавиатура.....	19
Клавиатури.....	19
Контакти.....	26, 60
Запаметяване.....	26
Извличане.....	26
Промяна.....	26

Л

Лента за избор на действие.....	18
Любими.....	21
Запаметяване.....	21
Извличане.....	21
Изтриване.....	21

Показване.....	21
Преименуване.....	21
Приборно табло.....	21

М

Максимална сила на звука при включване.....	31
Мобилни телефони и радио оборудване (CB)	90
Музика през Bluetooth.....	45

Н

Навигация.....	67
Актуализиране на карта.....	52
Водене по маршрут.....	67
Въвеждане на пътна цел.....	60
Гласови съобщения.....	67
Дисплей на картата.....	53
Екранен бутон ПРЕГЛЕД.....	53
Индивидуални POI.....	53
Контакти.....	26, 60
Любими.....	21
Манипулиране на картата.....	53
Меню за водене по маршрут..	67
Пътни инциденти.....	67
Пътуване с междинни етапи...	60
Скорошни крайни цели.....	60
Списък с междинни точки.....	67
Списък със завои.....	67
Текущо местоположение.....	53
TMC станции.....	52, 67

Настройки на силата на звука...	31
Настройки на тона.....	30
Начален екран.....	18
Ниски честоти.....	30

О

Област на приложения.....	18
Обща информация 42, 45, 52, 73, 79	
Музика през Bluetooth.....	45
Навигация.....	52
Радио.....	36
Система Инфотейнмънт.....	6
Телефонен портал.....	79
CD.....	42
USB.....	45
Основни операции.....	16
Клавиатура.....	19
Контакти.....	26
Лента за избор на действие...	18
Любими.....	21
Начален екран.....	18
Област на приложения.....	18
Панел за разпознаване на знаци.....	19
Цифрова клавиатура.....	19

П

Панел за разпознаване на знаци	19
Показване на предпочитания....	21

Преглед на елементите на управлението.....	9
Програма за пътната обстановка.....	38
Проектиране на телефона.....	48
Пътни инциденти.....	67
Пътуване с междинни етапи.....	60
Р	
Работа.....	83
Работа с меню.....	18
Работа със сензорния екран.....	16
Работа със системата	
Клавиатури.....	19
Контакти.....	26
Любими.....	21
Музика през Bluetooth.....	46
Навигационна система.....	53
Радио.....	36
Сензорен екран.....	16
Система Инфотейнмънт.....	14
Телефон.....	83
CD.....	43
USB.....	46, 48
Радио	
Вълнов обхват.....	36
Интелигентен текст.....	39
Любими.....	21
Програма за пътната обстановка.....	38

Радиоинформационна система (RDS).....	38
Райониране.....	38
Регион.....	38
Списък с категории.....	36
Списък с честоти.....	36
Списък със станции.....	36
Търсене на станции.....	36
Цифрово аудио излъчване.....	39
DAB.....	39
DAB меню.....	39
DAB съобщения.....	39
FM меню.....	38
L-обхват.....	39
RDS.....	38
TP.....	38

Радиоинформационна система (RDS).....	38
Разпознаване на речта.....	73
Райониране.....	38
Регион.....	38
Регулатор за сила на звука.....	30
Режим на дисплея.....	31

С	
Свързване с DAB.....	39
Свързване чрез Bluetooth.....	80
Сдвояване.....	80
Сензорен екран.....	16

Сервизен режим	
Заклучване.....	31
Отключване.....	31
Сила на звука	
Автоматична сила на звука.....	31
Максимална сила на звука при включване.....	31
Настройка на силата на звука	14
Функция за изключване на звука.....	14
Системни настройки.....	31
Връщане на фабричните настройки.....	31
Дисплей.....	31
Език.....	31
Сервизен режим.....	31
Час и дата.....	31
Смартфон	
Проектиране на телефона.....	48
Списък с категории.....	36
Списък с междинни точки.....	67
Списък с честоти.....	36
Списък със завои.....	67
Списък със станции.....	36
Среден обхват.....	30
Стил маршрут.....	67
Съобщения.....	18

R 4.0 IntelliLink

Въведение	102
Основни операции	111
Радио	118
Външни устройства	125
Разпознаване на реч	134
Телефон	135
Азбучен указател	146

Въведение

Обща информация	102
Защита от кражба	103
Преглед на елементите на управлението	104
Употреба	107

Обща информация

Системата Инфотейнмънт ви предлага най-съвременните достижения в областта на информационно-развлекателните системи за автомобили.

Използвайки функциите на тунера на радиото, можете да регистрирате до 25 станции в пет страници с предпочитания.

Можете да свържете външни устройства за съхранение на данни към система Инфотейнмънт като допълнителни аудио източници; чрез кабел или чрез Bluetooth®.

В допълнение, система Инфотейнмънт е оборудвана с телефонен портал, който позволява удобно и безопасно използване на вашия мобилен телефон в автомобила.

Можете да управлявате някои приложения на смартфона и чрез система Инфотейнмънт.

Като опция, системата Инфотейнмънт може да се използва чрез сензорния екран и бутоните върху таблото за

управление, бутоните върху волана или - ако се поддържа от мобилния телефон - чрез системата за разпознаване на реч.

Добре обмисленият дизайн на елементите на управлението, сензорният екран и ясните менюта позволяват лесното и интуитивно ползване на системата.

Съобщение

Това ръководство описва всички опции и функции, достъпни в различните варианти на система Инфотейнмънт. Някои описания, включително тези за функциите на дисплея и менютата, може да не се отнасят за вашия автомобил, поради различия в модела, спецификацията, специалното оборудване или аксесоари.

Важна информация относно употребата и пътната безопасност

⚠ Предупреждение

Системата Инфотейнмънт трябва да се използва така, че по всяко време да можете да карате безопасно автомобила си. Ако сте несигурни, спрете автомобила и ползвайте системата Инфотейнмънт, докато автомобилът е спрял.

Радиоприемане

Радиоприемането може да бъде смутено от статично електричество, шум, изкривяване или загуба на приемането поради:

- промяна на разстоянието до радиопредавателя
- смесване на станции поради отражение
- засенчване

Защита от кражба

Системата Инфотейнмънт е снабдена с електронна защитна система с цел предпазване от кражба.



По тази причина системата Инфотейнмънт работи само във Вашия автомобил и не представлява ценност за крадците.



Преглед на елементите на управлението

Управляващ панел



1	Дисплей/сензорен екран ...	111
2	Начално меню	111
	Екранни бутони за достъп до:	
	AUDIO (АУДИО): аудио функции	
	GALLERY (ГАЛЕРИЯ): функции за снимки и филми	
	PHONE (ТЕЛЕФОН): функции за мобилен телефон	
	ПРОЕКЦИЯ (ПРОЖЕКЦИЯ): проектиране на телефона	
	NAV: Приложение BringGo®	
	SETTINGS (НАСТРОЙКИ): системни настройки	
	OnStar: Wi-Fi настройки на OnStar	107
3	Индикатори за час, дата и температура	115

4		
	Кратко натискане: отваряне на телефонното меню	139
	или отваряне на функцията за проектиране на телефона (ако е активирана)	132
	Продължително натискане: активиране на разпознаване на реч	134
5		
	Кратко натискане: преход към следваща станция при активно радио	118
	или преход към следващ запис при активно външно устройство	127

	Дълго натискане: търсене на станция нагоре при активно радио	118
	или бързо превъртане напред при активно външно устройство	127
6		
	Кратко натискане: включва система Инфотейнмънт, ако е изключена	107
	или заглушава звука на системата, ако е включена	107
	Продължително натискане: изключване на система Инфотейнмънт	107
	Завъртане: регулиране на силата на звука	107
7		
	Кратко натискане: преход към предишна станция при активно радио	118

или преход към предишен запис при активно външно устройство 127

Дълго натискане: търсене на станция надолу при активно радио 118

или бързо превъртане назад при активно външно устройство 127



8 

Кратко натискане: отваряне на началното меню 107

Продължително натискане: отваряне на функцията за проектиране на телефона (ако е активирана) 132

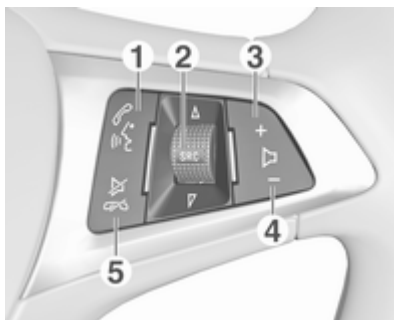
Бутони върху волана



- 1  
- Кратко натискане: отваря менюто на OnStar, ако няма свързан телефон 107
- или приема телефонно обаждане, ако има свързан телефон 135
- или набиране на последния номер в списъка с повиквания, когато се показва телефонното меню 139

или превключване между разговори при наличие на изчакващи 139

Продължително натискане: активиране на разпознаване на реч 134

2 SRC (Източник) 107

Натискане: избира звукоизточник 107

Завъртане нагоре/надолу: избира следваща/предишна предварително запаметена радиостанция при активно радио 118

или избор на следващ/предишен запис/раздел/снимка при активно външно устройство 127

или избор на следващ/
предишен запис в списък
с обаждания при активен
телефонен портал и
отворен списък с
обаждания 139

Завъртане нагоре/
надолу и задържане:
бърз преход през записи
от списък с обаждания 139

3 +

Натискане: увеличава
силата на звука

4 –

Натискане: намаляване
на силата на звука

5 

Натискане: приключва/
отказва повикване 139

или деактивиране на
разпознаването на речта .. 134

или активира/
деактивира функция за
заглушаването на звука 107

Употреба

Елементи на управлението

Системата Инфотейнмънт се управлява посредством функционални бутони, сензорен екран, както и менютата, които се показват на дисплея.

Въвеждането на данни може да се извърши и чрез:

- централния управляващ блок в таблото за управление ⇨ 104
- сензорния екран ⇨ 111
- органите за аудио управление върху волана ⇨ 104
- разпознаване на речта ⇨ 134

Включване и изключване на системата Инфотейнмънт

Натиснете . След включване, активен става последно избраният източник от системата Инфотейнмънт.

Автоматично изключване

Ако системата Инфотейнмънт е била включена с натискане на  при включено запалване, тя ще се изключи автоматично отново 10 минути след последната извършена от потребителя операция.

Настройка на силата на звука

Завъртане . Текущата настройка се показва на дисплея.

При включване на системата Инфотейнмънт автоматично се наглася последно настроената сила на звука, ако тя е по-малка от максималната сила на звука при включване. За подробно описание ⇨ 114.

Компенсация на силата на звука в зависимост от скоростта

При активиране на компенсацията на силата на звука в зависимост от скоростта ⇨ 114, силата на звука се адаптира автоматично за да компенсира уличния шум и шума от въздушното съпротивление по време на движение.

Заглушаване на звука

Натиснете , за изключване на звука от система Инфотейнмънт.

За да отмените функцията за изключване на звука: натиснете  отново. Последно избраната сила на звука се задава отново.

Начини на управление

Натиснете  за показване на началното меню.

**Съобщение**

За подробно описание на работата на менюто през сензорния екран  111.

AUDIO (АУДИО)



Изберете **AUDIO (АУДИО)**, за да се отвори главното меню на последно избрания аудио режим.

Изберете **Source (Източник)** на екрана за показване на лентата за избор на действие.



За промяна към друг аудио режим: докоснете един от елементите на лентата за избор на действие.

За подробно описание на:



- Радио функции  118
- Външни устройства (**USB**, **Bluetooth**)  127

Съобщение

За лесно връщане в текущо активния аудио екран, докоснете  в горния ред на всеки екран.

GALLERY (ГАЛЕРИЯ)

Изберете **GALLERY (ГАЛЕРИЯ)** за отваряне на менюто за филми и изображения за файлове, запазени на външно устройство като USB устройство или смартфон.

Изберете  или  за показване на менюто за филми и изображения. Изберете желания файл на филм или изображение за показване на съответния елемент на дисплея.



За подробно описание на:

- Функции за снимки ⇨ 129
- Функции за филми ⇨ 130

PHONE (ТЕЛЕФОН)

Преди да може да се използва телефонния портал трябва да бъде установена връзка между система Инфотейнмънт и мобилния телефон.

За подробно описание за подготовка и установяване на връзка чрез Bluetooth между система Инфотейнмънт и мобилен телефон ⇨ 135.

Ако мобилният телефон е свързан, изберете **PHONE (ТЕЛЕФОН)** за показване на главното меню на телефонния портал.



За подробно описание на работата на мобилния телефон през система Инфотейнмънт ⇨ 139.

ПРОЕКЦИЯ (ПРОЖЕКЦИЯ)

За показване на конкретни приложения от дисплея на вашия смартфон в система Инфотейнмънт свържете смартфона.

Изберете **ПРОЕКЦИЯ (ПРОЖЕКЦИЯ)** за стартиране на функцията за проектиране.

В зависимост от свързания смартфон, се показва главно меню с различни избираеми приложения.

За подробно описание ⇨ 132.

NAV

За стартиране на навигационното приложение BringGo, изберете **NAV**.

За подробно описание ⇨ 132.

SETTINGS (НАСТРОЙКИ)

Изберете **SETTINGS (НАСТРОЙКИ)** за отваряне на меню за различни настройки, свързани със системата, напр. деактивиране на **Audible Touch Feedback (Звук при докосване на бутони)**.



OnStar

За показване на меню с Wi-Fi
настройки на OnStar, изберете
OnStar.

За подробно описание, вижте
Ръководството за експлоатация.

Основни операции

Основни операции	111
Настройки на тона	113
Настройки на силата на звука .	114
Системни настройки	115

Основни операции

Дисплеят на система Инфотейнмънт има сензорна повърхност, чувствителна към докосване, която позволява директно взаимодействие с показваните елементи за управление на менютата.

Внимание

Не използвайте заострени или твърди предмети като химикалки, моливи и други подобни за работа със сензорния екран.

Екранен бутон ↵



Когато работите с менюта, натиснете ↵ в съответното подменю, за да преминете в следващото по-високо ниво на менюто.

Когато не се показва екранен бутон ↵, вие се намирате в най-високото ниво на съответното меню. Натиснете ↵, за да се покаже началния екран.

Избор или активиране на екранен бутон или елемент от меню



Докоснете на екранен бутон или елемент от меню.

Съответната функция на системата се активира, показва се съобщение или се показва подменю с допълнителни възможности.

Съобщение

В следващите раздели, стъпките за избор и активиране на екранен бутон или точка от менюто посредством сензорния екран ще

бъдат описвани като "...изберете <име на бутон>/<име на точка от менюто>".

Преместване на елементи в началното меню



Докоснете и задръжте елемента, който желаете да преместите докато около иконите не се появят червени кутийки. Преместете пръста си до желаното място и отпуснете елемента.

Съобщение

Трябва да се натиска постоянно, а пръстът трябва да се движи с еднаква скорост.

Всички останали елементи се пренареждат.

Натиснете един от бутоните на таблото за управление, за да излезете от режима за редактиране.

Съобщение

Режимът на редактиране приключва автоматично след 30 секунди липса на активност.

Прелистване на списъци

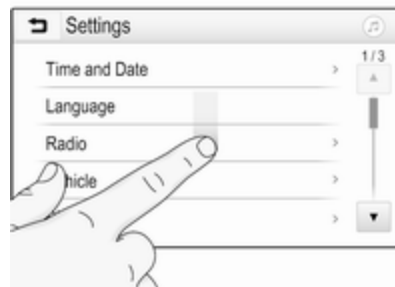

Ако има повече налични елементи, отколкото представените на екрана, списъкът трябва да се превърти.

За да превъртите през списък с елементи на менюто, по избор можете:

- Да поставите пръста си където и да е върху екрана и да го преместите нагоре или надолу.

Съобщение

Трябва да се натиска постоянно, а пръстът трябва да се движи с еднаква скорост.

- Докоснете ▼ или ▲ в горната или долната част на лентата за превъртане.
- С пръст преместете плъзгача на лентата за превъртане нагоре и надолу.

За да се върнете в горната част на списъка, докоснете заглавието на списъка.

Съобщение

В последващите раздели, работните стъпки за превъртане до елемент от списък чрез сензорен екран ще бъдат описани като "...преминете до <име на елемент>".

Превъртане на страници

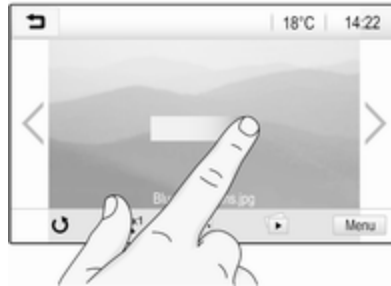

Съобщение

Страниците могат да се превъртат, само ако има повече от една достъпна страница.

За да превъртите от една страница към друга:

- Поставете пръста си където и да е върху екрана и го преместете наляво, за да превъртите до следващата страница или надясно, за да превъртите до предишната страница.

Съобщение

Трябва да се натиска постоянно, а пръстът трябва да се движи с еднаква скорост.

- Докоснете > или < на екрана.

Съобщение

В последващите раздели, работните стъпки за превъртане на страници чрез сензорния екран ще бъдат описани като "...преминете на....страница".

Настройки на тона

В менюто за настройки на тона могат да се задават характеристиките на звука. Достъп до менюто може да се осъществи от всяко главно меню на аудио източник.

За да отворите менюто с настройки на тона, изберете **Меню (Меню)** на долния ред на съответното аудио главно меню. Ако е необходимо, превъртете през списъка с елементи на менюто и изберете **Tone settings (Настройки на звука)**. Показва се съответното меню.

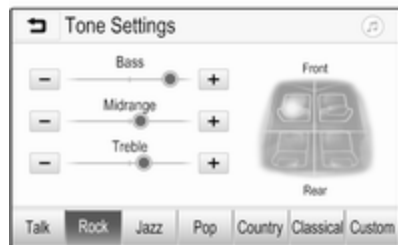

Режим на еквалайзер

Използвайте тази настройка, за да оптимизирате тона за стила музика, напр, **Rock (Рок)** или **Classical (Класика)**.

Изберете желания стил на звук в лентата за избор на действие в долната част на екрана. Ако изберете **Custom (Потребителски)**, можете ръчно да регулирате следните настройки.

Bass (Ниски)

Използвайте тази настройка за разширяване или открояване на дълбоките честоти на аудио източниците.

Докоснете + или -, за да регулирате настройката.

Midrange (Среден диапазон)

Използвайте тази настройка за разширяване или открояване на средните честоти на аудио източника.

Докоснете + или -, за да регулирате настройката.

Treble (Високи)

Използвайте тази настройка за разширяване или открояване на високите честоти на аудио източниците.

Докоснете + или -, за да регулирате настройката.

Настройване на баланс и миксер

Използвайте илюстрацията от дясната страна на менюто, за да регулирате баланса и миксера.

За да определите точката в салона, където звука е на най-високо ниво, докоснете съответната точка на илюстрацията. Като алтернатива, можете да преместите червения маркер до желаната точка.

Съобщение

Настройките за баланс и миксер са валидни за всички аудио източници. Те не могат да се регулират поотделно за всеки аудио източник.

Настройки на силата на звука

Настройка на максималната сила на звука при включване

Натиснете  и изберете **Settings (Настройки)**.

Изберете **Radio (Радио)**, превъртете през списъка, а след това изберете **Max Startup Volume (Мак. сила на звука при включване)**.

Докоснете + или -, за да регулирате настройката.

Регулиране на компенсираната сила на звука в зависимост от скоростта

Натиснете  и изберете **Settings (Настройки)**.

Изберете **Radio (Радио)**, превъртете през списъка, а след това изберете **Auto Volume (Автом. сила на звука)**.

За да регулирате степента на адаптиране на силата на звука, изберете една от опциите в списъка.

Off (Изкл.): няма увеличаване на силата на звука при увеличаване на скоростта на автомобила.

High (Високо): максимално увеличаване на силата на звука при увеличаване на скоростта на автомобила.

Активиране или деактивиране на функция за сигнал при контактна обратна връзка

Ако е активирана функцията за сигнал при контактна обратна връзка, всяко докосване на

екранен бутон или елемент от менюто се обозначава от звуков сигнал.

Натиснете  и изберете **Settings (Настройки)**.

Изберете **Radio (Радио)**, а след това превъртете списъка до **Audible Touch Feedback (Звук при докосване на бутони)**.

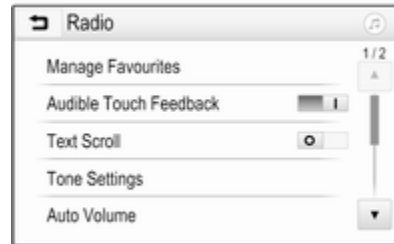

Докоснете екранния бутон до **Audible Touch Feedback (Звук при докосване на бутони)**, за да активирате или деактивирате функцията.

Сила на звука на съобщения за пътната обстановка

За да регулирате силата на звука на съобщения за пътната обстановка, задайте желаната сила на звука по време на излъчване на съобщение за пътната обстановка от системата. След това съответната настройка се запаметява от системата.

Системни настройки

Следните настройки засягат цялата система. Всички други настройки са описани по теми в съответните глави на това ръководство.

Настройки на часа и датата

Натиснете  и изберете **Settings (Настройки)**.

Изберете **Time and Date (Час и дата)**, за да се покаже съответното подменю.

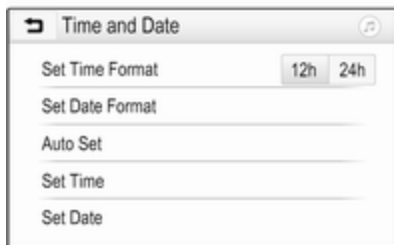

Set Time Format (Задаване на формат за време)

За да изберете желаните часови формат, докоснете екранните бутони **12 h** или **24 h**.

Set Date Format (Задаване на формат за дата)

За избор на желания формат на дата, изберете **Set Date Format (Задаване на формат за дата)** и маркирайте една от наличните опции в подменюто.

Auto Set (Автом. настройка)

За избор на ръчно или автоматично задаване на дата и час, изберете **Auto Set (Автом. настройка)**.

За автоматично задаване на дата и час, изберете **On - RDS (Вкл. - RDS)**.

За ръчно задаване на дата и час, изберете **Off - Manual (Изкл. - Ръчно)**. Ако **Auto Set (Автом. настройка)** е зададено на **Off - Manual (Изкл. - Ръчно)**, точките **Set Time (Задаване на време)** и **Set Date (Задаване на дата)** от подменюто стават достъпни.

Задаване на дата и час

За настройка на датата и часа, изберете **Set Time (Задаване на време)** или **Set Date (Задаване на дата)**.

Докоснете **+** и **-** за регулиране на настройките.

Настройки за език

Натиснете  и изберете **Settings (Настройки)**.

Изберете **Language (Език)** за показване на съответното меню.

За да настроите езика за текстове на менюто, докоснете желания език.

Функция за превъртане на текст

Ако на екрана се показва дълъг текст, напр. заглавия на песни или имена на радиостанции, текстът може да се превърта постоянно или може да се превърти веднъж и той да се покаже като отрязък.

Натиснете  и изберете **Settings (Настройки)**.

Изберете **Radio (Радио)**.

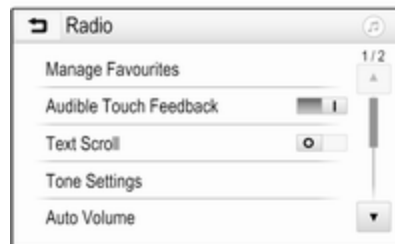

Ако искате текстът да се превърта постоянно, активирайте **Text Scroll (Превъртане на текст)**.

Ако желаете текстът да се превърта на блокове, деактивирайте настройката.

Функция за черен дисплей

Ако не искате да виждате осветения дисплей, напр., нощно време, можете да го изключите.

Натиснете  и изберете **Settings (Настройки)**.

Превъртете през списъка и изберете **Изключване на дисплей**. Дисплеят се изключва; аудио функциите остават активни.

За повторно включване на дисплея докоснете екрана или натиснете бутон.

Фабрични настройки

Натиснете  и изберете **Settings (Настройки)**.

Превъртете през списъка и изберете **Return to Factory Settings (Върни към фабрични настройки)**.

За да възстановите всички настройки за персонализиране на автомобила, изберете **Възстановяване на настройките на автомобила**.

За да изтриете сдвоените Bluetooth устройства, списъка с контакти и записаните номера на гласова поща, изберете **Clear All Private Data (Изчисти всички лични данни)**.

За да нулирате настройките за тон и сила на звука, да изтриете всички предпочитания и да изтриете избора на тон за звънене, изберете **Restore Radio Settings (Възстанови настройки на радиото)**.

При всеки случай се извежда предупредително съобщение. Изберете **Continue (Продължи)**, за да върнете настройките в изходно положение.

Версия на системата

Натиснете  и изберете **Settings (Настройки)**.

Превъртете през списъка и изберете **Software Information (Софтуерна информация)**.

Ако е свързано USB устройство, можете да запаметите информацията за автомобила на това USB устройство.

Изберете **System Update (Обновяване на системата)** и след това **Save Vehicle Info to USB (Запиши информация за автомобила на USB)**.

За актуализиране на системата се обърнете към сервиз.

Настройки на автомобила

Настройки на автомобила са описани в ръководството за експлоатация.

Радио

Употреба	118
Търсене на станции	118
Списъци на предпочитани станции	120
Радиоинформационна система (RDS)	121
Цифрово аудио излъчване	122

Употреба

Активиране на радиото

Натиснете  и изберете **AUDIO (АУДИО)**. Показва се последното избрано главно меню за аудио.

Изберете **Source (Източник)** на долния ред на активното главно меню на радиото, за да отворите лентата за избор на действие.





Изберете желаня вълнов обхват.

Включва се последно слушаната станция в избрания вълнов обхват.



Търсене на станции

Автоматично търсене на станции



Натиснете за кратко или докоснете  или  върху таблото за управление или върху екрана за възпроизвеждане на предишната или следващата станция в паметта за станции.

Ръчно търсене на станции

Натиснете и задръжте  или  върху таблото за управление. Отпуснете, когато желаната честота е почти достигната.

Търси се следващата станция, която може да бъде приета и тя се включва автоматично.

Съобщение

Вълнов обхват FM: когато RDS функцията е активирана, се търсят само RDS станции ↻ 121, а когато е включена функцията за пътната обстановка (TP), се търсят само станции за пътната обстановка ↻ 121.

Настройка на станции

Докоснете  на екрана. Показва се дисплеят на **Direct tune** (Директна настройка).



Въведете желаната честота. Използвайте ← за изтриване на въведени цифри. Ако е необходимо, докоснете ◀ или ▶ за последваща настройка на въведените данни.

Потвърдете въведените данни за възпроизвеждане на станцията.

Списъци със станции

Изберете **Menu** (Меню) на долния ред на активното главно меню на радиото, за да отворите конкретно подменю на съответния вълнов обхват.



Изберете специфично за вълновия обхват **Station List** (Списък на станции). Показват се всички приемани станции на съответния вълнов обхват и в текущата зона на приемане.

Изберете желаната станция.

Съобщение

Приеманата в момента радиостанция се обозначава със символ ▶ до името на станцията.

Списъци с категории

Много радио станции излъчват код за типа на програмата (PTY), който определя типа на излъчваната програма (напр. новини). Някои станции също така сменят кода за типа на програмата в зависимост от съдържанието, което се предава в момента.

Системата Инфотейнмънт запамятава тези станции, сортирани по типа на програмата, в съответния списък с категории.

Съобщение

Елемент **Categories (Категории)** от списъка с е достъпен само за FM и DAB вълнови обхвати.

За търсене на типа програма, определен от станциите, изберете **Categories (Категории)**.

Извежда се списък на текущо достъпните програмни типове.

Изберете желанния тип програма. Показва се списък от станции, излъчващи програма от избрания тип.

Изберете желаната станция.

Съобщение

Приеманата в момента радиостанция се обозначава със символ ► до името на станцията.

Обновяване на списъците със станции

Ако станциите, запаметени в списъка за конкретната честотна лента, повече не са достъпни, списъкът за AM или DAB трябва да се обнови.

Съобщение

Списъкът с FM станции се обновява автоматично.

Изберете **Menu (Меню)** на долния ред от главното меню на активното радио, а след това изберете **Update FM Station List (Обновен списък на FM станции)**.

Съобщение

При обновяване на списъка със станциите за даден вълнов обхват, се обновява и списъка с категории.

Започва търсене на станции и се показва съответното съобщение. След като търсенето завърши, се показва съответния списък със станции.

Съобщение

Приеманата в момента радиостанция се обозначава със символ ► до името на станцията.

Списъци на предпочитани станции

Станции от всички вълнови обхвати могат да се запаметят ръчно в списъците на предпочитаните станции.



Достъпни са пет списъка с предпочитани станции, както във всеки от тях могат да се запаметят пет станции.

Съобщение

Текущо приеманата станция се маркира.

Запаметяване на станция

Ако е необходимо, докоснете < или >, за да превъртите страниците с предпочитания.

За да запаметите активната в момента радиостанция в програмиран екранен бутон: докоснете и задръжте желания екранен бутон за няколко секунди. Съответната честота или името на станцията се показва на екранния бутон.

Включване на станции

Ако е необходимо, докоснете < или >, за да превъртите до желаната страница с предпочитания.

Изберете програмирания екранен бутон, в който е запаметена желаната радиостанция.

Задаване броя на достъпните страници с предпочитания

За да определите броя на страниците с предпочитания, показвани за избор, натиснете , а след това изберете **SETTINGS (НАСТРОЙКИ)** на екрана.

Изберете **Radio (Радио)** и след това **Manage Favourites (Работа с предпочитани обекти)** за да се покаже съответното подменю.

В зависимост от това кои страници с предпочитания желаете да се показват, активирайте или деактивирайте страниците.

Радиоинформационна система (RDS)

Радиоинформационната система (RDS) е услуга извършвана от FM станциите, която значително облекчава намирането на желаната станция и безпроблемното ѝ приемане.

Преимущества на RDS

- На дисплея вместо честотата на станцията се появява името на програмата.
- По време търсене на станции, системата Инфотейнмънт се настройва само на RDS станции.

- Системата Инфотейнмънт винаги се настройва на най-добрата честота на приемане за дадената станция посредством AF (алтернативна честота).
- В зависимост от станцията, която се приема, системата Инфотейнмънт показва радио текст, който може да съдържа напр. информация за текущата програма.

Конфигурация на RDS

Докоснете **Menu (Меню)** на долния ред на главно меню на FM обхвата на радиото, за да отворите конкретно подменю на съответния вълнов обхват.

Превъртете до **RDS**.

Активиране и деактивиране **RDS**.

Програма за пътната обстановка

Програмите за пътната обстановка са RDS станции, които излъчват новини свързани с пътната обстановка. При включена функция за пътна обстановка, текущо възпроизвеждания аудио източник се преустановява за времето на излъчване на пътното съобщение.

Активиране на функцията на програмата за пътната обстановка

Изберете **Menu (Меню)** на долния ред на главно меню на FM обхвата на радиото, за да отворите конкретно подменю на съответния вълнов обхват.

Докоснете екранния бутон до **Traffic Programme (Трафик програма)**, за да активирате или деактивирате функцията.

Съобщение

В списъка със станции, TP се показва до станциите, предлагащи програма за пътното движение.

Ако е активирана услуга на радиото за пътната обстановка, на горния ред на всички главни менюта се показва [TP]. Ако текущата станция не е станция излъчваща програми за пътната обстановка, TP е сиво и търсенето се стартира автоматично за следващата станция с програма за пътната обстановка. Веднага след намиране на радиостанция с услуга за пътната обстановка, TP се осветява. Ако не се намери радиостанция с услуга за пътната обстановка, TP остава сиво.

Ако по съответната станция се излъчва съобщение за пътната обстановка, се появява съобщение.

За прекъсване на съобщението и връщане към функцията, активирана преди това, докоснете екрана или натиснете ϕ .

Райониране

Понякога, RDS станциите излъчват регионални програми на различни честоти.

Изберете **Menu (Меню)** на долния ред на главно меню на FM обхвата на радиото, за да отворите конкретно подменю на съответния вълнов обхват и превъртете до **Region (Регион)**.

Активиране и деактивиране **Region (Регион)**.

Ако районирането е активирано, се избират алтернативни честоти за същите регионални програми, когато е необходимо. Ако регионализацията е изключена, алтернативните честоти на станциите се избират без да се вземат предвид регионалните програми.

Цифрово аудио излъчване

DAB излъчва радиостанции цифрово.

DAB станциите се обозначават с името на програмата вместо с честотата на излъчване.

Обща информация

- При DAB, няколко радиопрограми (услуги) могат да се излъчват на един единствен ансамбъл.
 - Освен висококачествените цифрови аудио услуги, DAB може също така и да излъчва информация във връзка с програмите, както и много други данни, включително и информация във връзка с пътуването и пътната обстановка.
 - Веднага щом даден DAB приемник улови сигнал изпратен от радиопредавател (дори и сигналът да е много слаб), звуковъзпроизвеждането е осигурено.
 - В случай на слаб прием, силата на звука се намалява автоматично, за да се избегне влиянието на неприятни шумове.
- Ако DAB сигналът е прекалено слаб за да се интерпретира от

приемника, приемането напълно се преустановява. Това може да се избегне чрез активиране на **DAB-DAB Linking (DAB-DAB връзка)** и/или **DAB-FM Linking (DAB-FM връзка)** в менюто за DAB (виж по-долу).

- Смушения причинени от станции намиращи се на съседни честоти (явление типично за AM и FM приемането) не се наблюдават при DAB.
- Ако DAB сигналът се отразява от естествени препятствия или сгради, качеството на DAB приемането се подобрява, докато това на AM и FM в такива случаи значително се влошава.
- Когато се активира приемането на DAB, FM тунерът на Система Инфотейнмънт остава активен във фонов режим и постоянно претърсва за FM станции с най-добро приемане. Ако се активира TP ⇨ 121, ще се

обявяват трафик съобщенията от FM станцията с най-добро приемане. Деактивирайте TP ако DAB приемането не трябва да се прекъсва от FM трафик съобщения.

DAB съобщения

Освен музикални програми, много DAB станции излъчват и съобщения от различни категории. Ако активирате някои или всички категории, приеманата в момента DAB услуга се прекъсва, когато има съобщение от тези категории.

Изберете **Menu (Меню)** на долния ред на главно меню на DAB обхваща на радиото, за да отворите конкретно подменю на съответния вълнов обхват.

Превъртете през списъка и изберете **DAB announcements (DAB съобщения)** за показване на списък с достъпните категории.

Активирайте всички или само желаните категории съобщения. Различни категории съобщения могат да бъдат избрани в едно и също време.

DAB-DAB Linking (DAB-DAB връзка)

Ако тази функция е активиране, устройството превключва на същата услуга (програма) в друг DAB ансамбъл (ако е достъпен), когато DAB сигналът е прекалено слаб за да може да се интерпретира от приемника.

Изберете **Menu (Меню)** на долния ред на главно меню на DAB обхвата на радиото, за да отворите конкретно подменю на съответния вълнов обхват.

Превъртете през списъка и активирайте или деактивирайте **DAB-DAB Linking (DAB-DAB връзка)**.

DAB-FM Linking (DAB-FM връзка)

Ако тази функция е активиране, устройството превключва на съответна FM (УКВ) на активната DAB услуга (ако има достъпна такава), когато DAB сигналът е прекалено слаб за да може да се интерпретира от приемника.

Превъртете през списъка и активирайте или деактивирайте **DAB-FM Linking (DAB-FM връзка)**.

L-Band (L-честотна лента)

При тази функция, можете да определите кои вълнови обхвати на DAB трябва да се приемат от система Инфотейнмънт.

L обхват (наземно и сателитно радио) е друг радио обхват, който може да се приема допълнително.

Изберете **Menu (Меню)** на долния ред на главно меню на DAB обхвата на радиото, за да отворите конкретно подменю на съответния вълнов обхват.

Превъртете през списъка и активирайте или деактивирайте **L-Band (L-честотна лента)**.

Интелигентен текст

Функцията **Intellitext** позволява приемането на допълнителна информация като финансова информация, спорт, новини и т.н.

Съобщение

Достъпното съдържание зависи от станцията и региона.

Изберете **Menu (Меню)** на долния ред на главно меню на DAB обхвата на радиото, за да отворите конкретно подменю на съответния вълнов обхват.

Превъртете през списъка и изберете **Intellitext**.

Изберете една от категориите и изберете конкретен елемент, за да се покаже подробна информация.

EPG

Електронното ръководство за програми предоставя информация за текущата и следващата програма на съответната DAB станция.

Изберете **Menu (Меню)** на долния ред от главното меню за DAB радио, а след това изберете **Station List (Списък на станции)**.

За показване на програмата на желаната станция, докоснете иконата до станцията.

Външни устройства

Обща информация	125
Възпроизвеждане на аудио	127
Показване на снимки	129
Възпроизвеждане на филми ...	130
Използване на приложения за смартфон	132

Обща информация

USB порт за връзка с външни устройства е разположен на централната конзола, зад ръчната спирачка или под подлакътника.

Два USB порта само за зарядни устройства са разположени на гърба на средната конзола.

Съобщение

USB портът трябва винаги да се поддържа чист и сух.

USB порт

MP3 плейър, USB устройство, SD карта (чрез USB конектор/адаптер) или смартфон могат да се свържат към този USB порт.

Към система Инфотейнмънт могат едновременно да бъдат свързани до две USB устройства.

Съобщение

За свързването на две USB устройства се изисква външен USB хъб.

Система Инфотейнмънт може да възпроизвежда аудио файлове, да показва файлове с изображения

или да възпроизвежда файлове с филми, записани на USB устройства за съхранение.

При свързване с USB порт, различни функции на устройствата, посочени по-горе, могат да се задействат чрез бутоните и менютата на система Инфотейнмънт.

Съобщение

Не всички допълнителни устройства се поддържат от система Инфотейнмънт. Проверете списъка със съвместими устройства на нашия уебсайт.

Свързване/разкачване на устройство

Свържете едно от устройствата, посочени по-горе, към USB порта. Ако е необходимо, използвайте подходящия кабел за свързване. Функцията за музика се стартира автоматично.

Съобщение

Ако се свърже USB устройство, което не може да се прочете, ще се появи съответното съобщение

за грешка и система Инфотейнмънт автоматично ще превключи на предишната функция.

За да разкачите USB устройството изберете друга функция и след това извадете USB устройството за съхранение на данни.

Внимание

Избягвайте разкачване на устройството по време на възпроизвеждане. Това може да повреди устройството или система Инфотейнмънт.

Автоматично стартиране на USB

По подразбиране, аудио менюто за USB се показва автоматично веднага щом се свърже USB устройство.

При желание, тази функция може да се деактивира.

Натиснете  и изберете **Settings (Настройки)**, за да отворите менюто с настройки.

Изберете **Radio (Радио)**, превъртете до **USB Auto Launch (Автоматично пускане на USB)** и докоснете екранния бутон до функцията.

За повторно активиране на функцията, докоснете отново екранния бутон.

Bluetooth

Устройства, които поддържат Bluetooth музикални профили A2DP и AVRCP, могат да се свързват безжично към система Инфотейнмънт. Система Инфотейнмънт може да възпроизвежда музикални файлове от тези устройства.

Свързване на устройство

За подробно описание на начина за установяване на Bluetooth връзка ⇨ 136.

Файлови формати и папки

Максималният капацитет на устройство, поддържано от система Инфотейнмънт, възлиза на 2 500 файла с музика,

2 500 файла със снимки, 250 файла с филми, 2 500 папки и 10 степени на структура от папки. Поддържат се само устройства, форматиращи във файлова система FAT16/FAT32.

Ако има изображения, включени в аудио мета данните, тези изображения се показват на екрана.

Съобщение

Някои файлове може да не се възпроизвеждат изправно. Това може да се дължи на различен формат на записване или на състоянието на файла.

Файлове от онлайн магазини, за които са приложени цифрови (авторски) права (DRM), не могат да се възпроизвеждат.

Система Инфотейнмънт може да възпроизвежда следните аудио файлове, файлове със снимки и филми, съхранявани във външни устройства.

Аудио файлове

Възпроизвежданите формати на аудио файлове са MP3 (MPEG-1 Layer 3, MPEG-2 Layer 3), WMA, AAC, AAC+, ALAC OGG WAF (PCM), AIFF, 3GPP (само аудио), аудио книги и LPCM. Устройствата iPod® и iPhone® възпроизвеждат ALAC, AIFF, аудио книги и LPCM. Когато се възпроизвежда файл с информация за ID3 етикет, система Инфотейнмънт може да показва информация, напр. за заглавието на записа и изпълнителя.

Файлове със снимки

Възпроизвежданите формати на файлове с изображения са JPG, JPEG, BMP, PNG и GIF.

JPG файловете трябва да са с размер от 64 до 5 000 пиксела на ширина и от 64 до 5 000 пиксела на височина.

BMP, PNG и GIF файловете трябва да са с размер от 64 до 1 024 пиксела на ширина и от 64 до 1 024 пиксела на височина.

Размерът на файла с изображение не трябва да надминава 1MB.

Файлове с филми

Възпроизвежданите формати на файлове с филми са AVI и MP4.

Максималната разделителна способност е 1 280 x 720 пиксела. Честотата на смяна на кадрите трябва да бъде по-малка от 30 кадъра/сек..

Приложимият кодек е H.264/ MPEG-4 AVC.

Възпроизвежданите аудио формати са .MP3, .AC3, .AAC и .WMA

Форматът на показваните субтитри е .SMI.

Възпроизвеждане на аудио

Активиране на функцията за музика

Ако устройството все още не е свързано към система Инфотейнмънт, свържете устройството ↪ 125.

Обикновено, съответното главно аудио меню се показва автоматично.

Ако възпроизвеждането не започне автоматично, напр. ако **USB Auto Launch (Автоматично пускане на USB)** е деактивирано ↪ 125, изпълнете следните стъпки:

Натиснете  и изберете **AUDIO (АУДИО)**, за да отворите последното избрано главно аудио меню.

Изберете **Source (Източник)** в лентата за избор на действие, а след това изберете желаня аудио източник, за да отворите съответното главно аудио меню.

Възпроизвеждането на аудио записи започва автоматично.



Функционални бутони

Прекъсване и възобновяване на възпроизвеждане

Докоснете **II**, за да прекъснете възпроизвеждането. Екранният бутон се променя на **▶**.

Докоснете **▶**, за да продължите отново възпроизвеждането.

Възпроизвеждане на следващия или предишния запис

Докоснете **▶|** за възпроизвеждане на следващия запис.

Докоснете **◀◀** в рамките на първите две секунди от възпроизвеждането на записа, за да се върнете към предишния запис.

Връщане в началото на текущия запис

Докоснете **◀◀**, след като изминат две секунди от началото на възпроизвеждането на записа.

Бързо превъртане напред и превъртане назад

Докоснете и задръжте **◀◀** или **▶▶**. Отпуснете за връщане към нормален режим на възпроизвеждане.

Като алтернатива, можете да преместите наляво или надясно плъзгача, показващ позицията на текущия запис.

Възпроизвеждане на записи в произволен ред

Докоснете **⌘** за възпроизвеждане на записите в произволен ред. Екранният бутон се променя на **⌘**.

Докоснете **⌘** отново, за да деактивирате функцията за възпроизвеждане в произволен ред и да се върнете в нормалния режим на възпроизвеждане.

Функция на Browse Music (Прелисти музика)

За показване на екрана за разглеждане, докоснете екрана. Като алтернатива, изберете **Menu (Меню)** на долния ред от главния аудио екран за показване на съответното аудио меню, а след това изберете **Browse Music (Прелисти музика)**.

Показват се различни категории, в които са подредени записите, напр. **Playlists (Плейлисти)**, **Artists (Изпълнители)** или **Albums (Албуми)**.

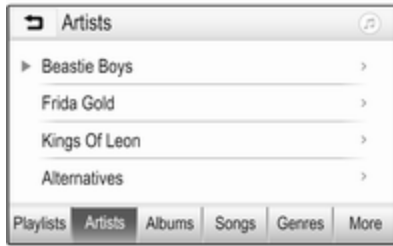

Изберете желаната категория, подкатегория (ако има), а след това изберете запис.

Изберете записа за начало на възпроизвеждане.

Показване на снимки

Можете да гледате снимки от USB устройство, свързано с USB порта.

Съобщение

За ваша безопасност някои от функциите са деактивирани по време на движение.

Активиране на функцията за снимки

Ако устройството все още не е свързано към система Инфотейнмънт, свържете устройството ↻ 125.

Натиснете  и изберете **GALLERY (ГАЛЕРИЯ)**, за да отворите главното мултимедийно меню.

Докоснете , за да отворите главното меню за снимки за показване на списък с елементи, запаметени в USB устройството. Изберете желаната снимка.



Докоснете екрана, за да скриете лентата с менюто. Докоснете отново екрана, за да покажете отново лентата с менюто.

Функционални бутони

Режим на цял екран

Изберете  за показване на снимката в режим за цял екран. Докоснете екрана, за да излезете от режима за цял екран.

Разглеждане на следващата или предишната снимка

Докоснете > или плъзнете наляво, за да разгледате следващата снимка.

Докоснете < или плъзнете надясно, за да разгледате предишната снимка.

Завъртане на снимка

Изберете  за завъртане на снимката.

Увеличаване или намаляване на снимка

Докоснете \mathcal{Q} един или няколко пъти, за да увеличите снимка или да се върнете към първоначалния ѝ размер.

Разглеждане на слайдшоу (показване на снимки в последователност)

Изберете \mathcal{Q} , за да разгледате снимките, запаметени в USB устройството, в последователно показване.

Докоснете екрана, за да прекратите последователното показване.

Меню Снимки

Изберете **Меню (Меню)** на долния ред от екрана, за да се покаже **Picture Menu (Меню Снимки)**.

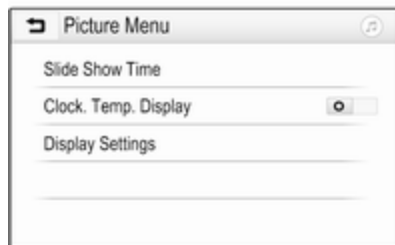

Време на последователно показване

Изберете **Slide Show Time (Час на слайдшоу)** за извеждане на списък на възможните последователности за време. Активирайте желаната последователност за време, за което една снимка да се показва при последователно показване.

Показване на часовник и температура

За да покажете времето и температурата в режим на цял екран, активирайте **Clock. Temp. Display (Дисплей за часовник и темп.)**.

Настройки на дисплея

Изберете **Display settings (Настройки на дисплей)**, за да отворите подменю за регулирането на яркостта и контраста.

Докоснете + или -, за да регулирате настройките.

Възпроизвеждане на филми

Можете да гледате филми от USB устройство, свързано с USB порта.

Съобщение

За ваша безопасност функцията за филми не е достъпна по време на шофиране.

Активиране на функцията за филми

Ако устройството все още не е свързано към система Инфотейнмънт, свържете устройството \mathcal{Q} 125.

Натиснете \mathcal{Q} и изберете **GALLERY (ГАЛЕРИЯ)**, за да отворите главното мултимедийно меню.

Докоснете , за да отворите главното меню за филми, а след това изберете желаната папка и/или филм.

Филмът се показва.





Функционални бутони

Цял екран

Изберете  за показване на филма в режим за цял екран. Докоснете екрана, за да излезете от режима за цял екран.

Прекъсване и възобновяване на възпроизвеждане

Докоснете , за да прекъснете възпроизвеждането. Екранният бутон се променя на .

Докоснете , за да продължите отново възпроизвеждането.

Възпроизвеждане на следващия или предишния запис



Докоснете  за възпроизвеждане на следващия филм.

Докоснете  в рамките на първите пет секунди от възпроизвеждането на филма, за да се върнете към предишния филм.

Връщане в началото на текущия филм

Докоснете , след като изминат пет секунди от началото на възпроизвеждането на филма.

Бързо превъртане напред и превъртане назад

Докоснете и задръжте  или . Отпуснете за връщане към нормален режим на възпроизвеждане.

Меню на филм

Изберете **Menu (Меню)** на долния ред от екрана, за да се покаже **Movie Menu (Меню Филми)**.



Показване на часовник и температура

За да покажете времето и температурата в режим на цял екран, активирайте **Clock. Temp. Display (Дисплей за часовник и темп.)**.

Настройки на дисплея

Изберете **Display settings (Настройки на дисплей)**, за да отворите подменю за регулиране на яркостта и контраста.

Докоснете + и -, за да регулирате настройките.

Използване на приложения за смартфон

Проектиране на телефона

Приложенията за проектиране на изображението на телефона Apple CarPlay™ и Android™ Auto показват избраните приложения от вашия смарт телефон на екрана на системата Инфотейнмънт и позволяват тяхното управление директно чрез управляващите бутони на системата Инфотейнмънт.

Проверете при производителя на устройството дали тази функция е съвместима с вашия смартфон и дали това приложение е достъпно в страната, в която се намирате.

Подготовка на смартфона

Телефон с Android: Изтеглете приложението Android Auto в смартфона от Google Play™ Store.

iPhone: Уверете се, че Siri® е активирана на Вашия смарт телефон.

Активиране на проектиране на телефона в менюто с настройки

Натиснете , за да се покаже началният екран, след това изберете икона **SETTINGS (НАСТРОЙКИ)**.

Придвигнете се през списъка до **Apple CarPlay** или **Android Auto**.

Уверете се че съответното приложение е активирано.

Свързване на мобилния телефон

Свържете смартфона към USB порта  125.

Стартиране на проектиране на телефона

За да стартирате функцията за проектиране на телефона, натиснете , а след това изберете **ПРОЕКЦИЯ (ПРОЖЕКЦИЯ)**.

Съобщение

Ако приложението е разпознато от система Инфотейнмънт, иконата на приложението може да се смени на **Apple CarPlay** или **Android Auto**.

За да стартирате функцията, като алтернатива можете да натиснете и задържите  за няколко секунди.

Показаният екран за проектиране на телефона зависи от вашия смартфон и версията на софтуера.

Връщане в екрана на Инфотейнмънт

Натиснете .

BringGo

BringGo е навигационно приложение, което предоставя търсене на местоположение, извеждане на карта на дисплея и водене по маршрут.

Изтегляне на приложението

Преди BringGo да може да бъде задействано чрез органите за управление и менютата на система

Инфотейнмънт съответното приложение трябва да се инсталира в смартфона.

Изтеглете приложението от App Store® или от Google Play Store.

Активиране на проектиране на телефона в менюто с настройки

Натиснете , за да се покаже началният екран, след това изберете икона **SETTINGS (НАСТРОЙКИ)**.

Придвигнете се през списъка до **BringGo**.

Уверете се че приложението е активирано.

Свързване на мобилния телефон

Свържете смартфона към USB порта  125.

Стартиране на BringGo

За стартиране на приложението натиснете  и след това изберете иконата за навигация.

На дисплея на система

Инфотейнмънт се показва главното меню на приложението.

За допълнителна информация относно начина за работа с приложението, вижте инструкциите на уеб сайта на производителя.

Разпознаване на реч

Обща информация	134
Употреба	134



Обща информация

Гласовото приложение за прехвърляне на система Инфотейнмънт позволява достъп до командите за разпознаване на реч на вашия смартфон. Вижте инструкциите за експлоатация, предоставени от производителя на вашия смартфон, за да разберете дали смартфонът поддържа тази функция.

За да използвате приложението за гласово прехвърляне, смартфонът трябва да е свързан със системата Инфотейнмънт чрез USB кабел ⇨ 125 или чрез Bluetooth ⇨ 136.

Употреба

Активиране на разпознаването на речта

Натиснете и задръжте  върху таблото за управление или  върху волана, за да започнете сесия за разпознаване на реч. На екрана се извежда съобщението от гласовата команда.

След като се чуе звуков сигнал, можете да изречете команда. За информация относно поддържаните команди, вижте инструкциите за експлоатация на вашия смартфон.

Регулиране на силата на звука на гласовите реплики

Завъртете  върху таблото за управление или натиснете + / - от дясната страна на волана, за да увеличите или намалите силата на звука на гласовите команди.

Деактивиране на разпознаването на речта

Натиснете  върху волана. Съобщението с гласовата команда изчезва и сесията за разпознаване на реч се прекратява.

Телефон

Обща информация	135
Свързване чрез Bluetooth	136
Аварийно обаждане	138
Работа	139
Мобилни телефони и радио оборудване (CB)	144

Обща информация

Телефонният портал ви дава възможност да провеждате разговори по мобилния си телефон посредством микрофона и високоговорителите на автомобила, както и да управлявате най-важните функции на мобилния телефон чрез системата Инфотейнмънт на автомобила. За да можете да използвате телефонния портал, мобилният телефон трябва да бъде свързан със система Инфотейнмънт посредством Bluetooth.

Не всеки мобилен телефон поддържа всички функции. Използваните за дадения телефон функции зависят от съответния мобифон и оператора на мрежата. Повече информация по тази тема можете да намерите в ръководството за експлоатация на Вашия мобифон, а можете също така да поискате информация и от оператора на мрежата.

Важна информация относно употребата и пътната безопасност

⚠ Предупреждение

Мобилните телефони оказват въздействие върху околната среда. Във връзка с това има издадени разпоредби и директиви относно безопасността. Вие трябва да сте запознати със съответните директиви преди да започнете да използвате телефонните функции.

⚠ Предупреждение

Използването на устройство хендс фри при шофиране е опасно поради намаляване на концентрацията на вниманието по време на разговора. Преди да използвате устройството хендс фри, паркирайте

автомобила си. Спазвайте наредбите на страната, в която се намирате.

Не забравяйте да спазвате специалните правила валидни за дадени области и винаги изключвайте мобилния телефон ако използването му е забранено, ако той предизвиква смущения или има вероятност за възникване на опасни ситуации.

Bluetooth

Порталът за телефон е сертифициран от Bluetooth Special Interest Group (SIG).

Допълнителна информация относно спецификацията можете да намерите в Интернет на адрес <http://www.bluetooth.com>

Свързване чрез Bluetooth

Bluetooth е радио стандарт за безжично свързване, напр. на мобилни телефони, смартфони или други устройства.

Сдвояването (обмен на PIN код между Bluetooth устройството и системата Инфотейнмънт) и свързването на Bluetooth устройствата към системата Инфотейнмънт се извършва през **Bluetooth** менюто.

Меню Bluetooth

Натиснете  и изберете **SETTINGS (НАСТРОЙКИ)**.

Изберете **Bluetooth** за показване на меню Bluetooth.



Сдвояване на устройство

Важна информация

- Към системата могат да се сдвоят до десет устройства.
- Само едно стиковано устройство може да се свърже във всеки един момент към система Инфотейнмънт.
- Стиковането трябва да се изпълни само веднъж, освен ако устройството не бъде изтрито от списъка на стикованите устройства. Ако устройството е било свързано преди това, система Инфотейнмънт установява връзката автоматично.
- Работата с Bluetooth изтощава значително батерията на устройството. Поради това, свържете устройството към USB порта за зареждане.

Сдвояване на ново устройство

1. Активирайте Bluetooth функцията на Bluetooth устройството. За повече

информация вижте ръководството за потребителя на Bluetooth устройството.

- Натиснете , а след това изберете **SETTINGS (НАСТРОЙКИ)** на информационния дисплей. Изберете **Bluetooth** и след това **Device Management (Управление на устройство)** за да се покаже съответното меню.



Съобщение

Ако няма свързан телефон, достъп до меню **Device Management (Управление на устройство)** може да се



осъществи и чрез менюто на телефона: Натиснете  и изберете **PHONE (ТЕЛЕФОН)**.

- Докоснете **Search Device (Търсене на устройство)**. Всички открити устройства с Bluetooth наоколо се показват в нов списък за търсене.
- Докоснете Bluetooth устройството, което желаете да сдвоите.
- Потвърдете процедурата за сдвояване:
 - Ако се поддържа SSP (защитено опростено сдвояване):
Потвърдете съобщенията в система Инфотейнмънт и устройството с Bluetooth.
 - Ако не се поддържа SSP (защитено опростено сдвояване):
В система Инфотейнмънт: показва се съобщение **Info (Информация)**, изискващо да въведете ПИН код във вашето устройство с Bluetooth.

В устройството с Bluetooth: въведете ПИН кода и потвърдете въведената информация.

- Система Инфотейнмънт и устройството се сдвояват.

Съобщение

Ако устройството с Bluetooth е сдвоено успешно,  до устройството с Bluetooth показва, че функцията за телефона е активирана, а  показва, че функцията за музика през Bluetooth е активирана.

- Телефонният указател се изтегля автоматично в система Инфотейнмънт. В зависимост от телефона, на системата Инфотейнмънт трябва да бъде позволен достъп до телефонния указател. Ако се изисква, потвърдете съобщенията, показвани на Bluetooth устройството.
Ако тази функция не се поддържа от устройството с Bluetooth, се появява съответно съобщение.

Смяна на ПИН кода за Bluetooth
Натиснете  и изберете **SETTINGS (НАСТРОЙКИ)**.

Изберете **Bluetooth** и след това **Change Pairing PIN (Смяна на стиковаш ПИН)** за да се покаже съответното подменю. Показва се клавиатура.

Въведете искания четирицифрен ПИН код.

За изтриване на въведен номер, изберете .

Потвърдете въведеното чрез **Enter (Влизане)**.

Свързване на сдвоено устройство

Натиснете  и изберете **SETTINGS (НАСТРОЙКИ)**.

Изберете **Bluetooth** и след това **Device Management (Управление на устройство)** за да се покаже съответното меню.

Изберете устройството с Bluetooth, което желаете да свържете. Устройството се свързва.

Съобщение
Свързаното устройство и достъпните опции се осветяват.

Разкачване на устройство

Натиснете  и изберете **SETTINGS (НАСТРОЙКИ)**.

Изберете **Bluetooth** и след това **Device Management (Управление на устройство)** за да се покаже съответното меню.

Изберете свързаното в момента устройство с Bluetooth. Получавате подкана със съобщение.

Изберете **Yes (Да)**, за да разкачите устройството.

Изтриване на устройство

Натиснете  и изберете **SETTINGS (НАСТРОЙКИ)**.

Изберете **Bluetooth** и след това **Device Management (Управление на устройство)** за да се покаже съответното меню.

Изберете **DEL (ИЗТР.)** в съседство с Bluetooth устройството. Получавате подкана със съобщение.

Изберете **Yes (Да)**, за да изтриете устройството.

Информация за устройство

Натиснете  и изберете **SETTINGS (НАСТРОЙКИ)**.

Изберете **Bluetooth** и след това **Device Information (Информация за устройство)** за да се покаже съответното меню.

Показваната информация включва **Device Name (Име на устройство)**, **Address (Адрес)** и **PIN Code (ПИН код)**.

Аварийно обаждане

Предупреждение

Установяването на връзка не се гарантира при всички ситуации. По тази причина не бива да разчитате единствено на мобилен телефон, когато става

въпрос за жизнено важно обаждане (напр. за медицинска помощ).

При някои мрежи може да е необходимо да има валидна SIM карта правилно поставена в мобилния телефон.

⚠ Предупреждение

Имайте пред вид че можете да се обаждате или получавате повиквания по мобилния телефон ако се намирате в район с достатъчно силен сигнал. При известни обстоятелства не можете да правите спешни обаждания във всички мрежи за мобилни телефони; възможно е това да се случи, когато някои услуги и/или телефонни функции на дадена мрежа са активни. Можете да се осведомите за това от операторите на местната мрежа.

Номерът за спешно обаждане може да се различава в зависимост от региона и страната. Моля, осведомете се предварително относно телефонния номер за спешно обаждане в дадения регион.

Извършване на спешно повикване

Наберете номера за спешно повикване (напр. 112).

Телефонната връзка с центъра за спешни повиквания е установена.

Отговорете на въпросите на служителите относно спешния случай.

⚠ Предупреждение

Не прекъсвайте обаждането докато не Ви помолят за това от центъра за спешно повикване.

Работа

Веднага след като посредством Bluetooth е осъществена връзка между мобилния телефон и

системата Инфотейнмънт, вие получавате възможност да управлявате много от функциите на мобилния телефон чрез системата Инфотейнмънт.

Съобщение

В режим на свободни ръце работата на мобилния телефон продължава да е възможна, напр. при повикване или регулиране на звука.

След осъществяване на връзка между мобилния телефон и системата Инфотейнмънт данните от мобилния телефон се предават на системата Инфотейнмънт. Това може да отнеме известно време, в зависимост от мобилния телефон и количеството данни, които ще се прехвърлят. През това време, работата с мобилния телефон чрез системата Инфотейнмънт е възможна само до ограничена степен.

Съобщение

Не всички мобилни телефони поддържат всички функции на телефонния портал. Поради това

са възможни отклонения от описания по-долу обхват на функциите.

Главно меню за телефон

Натиснете  и след това изберете **PHONE (ТЕЛЕФОН)**, за да се покаже съответното меню.



Съобщение

Главното меню **PHONE (ТЕЛЕФОН)** е достъпно само ако мобилен телефон се свърже със система Инфотейнмънт чрез Bluetooth. За подробно описание ⇨ 136.



Много функции на мобилния телефон сега могат да се управляват чрез главното меню на телефона (и свързаните подменюта) и чрез специфичните за телефона органи за управление върху волана.

Инициране на телефонно обаждане

Въвеждане на телефонен номер
Натиснете  и изберете **PHONE (ТЕЛЕФОН)**.

Въведете телефонен номер като използвате клавиатурата в главното меню на телефона.

За да изтриете един или повече въведени знаци, докоснете или докоснете и задръжте ⇨.

Докоснете  на екрана или натиснете  върху волана, за да започнете да набирате.

Използване на телефонния указател

Съобщение

Когато мобилен телефон се вдвоява със система Инфотейнмънт през Bluetooth, телефонният указател на мобилния телефон се изтегля автоматично ⇨ 136.

Натиснете  и изберете **PHONE (ТЕЛЕФОН)**.

Изберете **Contacts (Контакти)** в главното меню на телефона.



Бързо търсене

1. Изберете **⌘** за извеждане на списък на всички контакти.
2. Превъртете през списъка със записи на контакти.
3. Докоснете контакта, на който желаете да се обадите. Ще се изведе меню с всички запаметени телефонни номера за избрания контакт.
4. Изберете желаня телефонен номер, за да започнете повикването.

Меню за търсене

Ако телефонният указател съдържа много записи, можете да търсите желаня контакт чрез менюто за търсене.

Изберете **🔍** в меню **Contacts (Контакти)**, за да се покаже раздела за търсене.



Буквите са организирани в групи по азбучен ред върху екранните бутони: **abc, def, ghi, jkl, mno, pqrs, tuv** и **wxyz**.

Използвайте **⇐** за изтриване на въведената група букви.

1. Изберете бутон, съдържащ първата буква от името на контакта, който желаете да търсите.

Например: Ако контактът, който желаете да търсите, започва с "g", изберете екранен бутон **ghi**.

Показват се всички контакти, съдържащи една от буквите

върху този бутон, в този случай "g", "h" и "i".

2. Изберете бутон, съдържащ втората буква от името на контакта, който желаете да търсите.
3. Продължавайте да въвеждате още букви на контакта, който желаете да търсите, докато не се покаже желаният контакт.
4. Докоснете контакта, на който желаете да се обадите. Ще се изведе меню с всички запаметени телефонни номера за избрания контакт.
5. Изберете желаня телефонен номер, за да започнете повикването. Показва се следния дисплей.



Настройки за контакти

Списъкът с контактни може да се подреди по собствено име или по фамилно име.

Натиснете и след това изберете **SETTINGS (НАСТРОЙКИ)**, за да се покаже съответното меню.

Изберете **Bluetooth** и след това **Sort Order (Ред на сортиране)**.

Активирайте желаната опция.

Използвайте хронология на повикванията

Всички изходящи, входящи или пропуснати повиквания се регистрират.

Натиснете и изберете **PHONE (ТЕЛЕФОН)**.

Изберете **Call History (Списък на обажданията)** в главното меню на телефона.



Изберете за изходящи повиквания, за пропуснати повиквания, за входящи повиквания и за всички повиквания. Показва се съответния списък с повиквания.

Изберете желания запис, за да започнете повикване.

Повторно набиране на телефонен номер

Последно набраният телефонен номер може да се набере повторно.

Натиснете и изберете **PHONE (ТЕЛЕФОН)**.

Изберете на екрана или натиснете от волана.

Използване на номера за бързо набиране

Номерата за бързо набиране, които са запаметени в мобилния телефон, също могат да се набират с помощта на клавиатурата на главното меню на телефона.

Натиснете и изберете **PHONE (ТЕЛЕФОН)**.

Докоснете и задръжте съответната цифра върху клавиатурата, за да започнете повикването.



Входящо телефонно обаждане

Приемане на повикване



Ако по време на входящото телефонно обаждане има активен аудио режим, напр., радио или USB режим, съответният аудио източник ще се заглуши и ще остане без звук до приключване на разговора.

Извежда се съобщение с телефонния номер или името (ако е налично) на източника.



За да отговорите на повикване, изберете  в съобщението или натиснете  върху волана.

Отхвърляне на повикване

За да откажете повикване, изберете  в съобщението или натиснете  върху волана.

Промяна на тона на звънене

Натиснете  и изберете **SETTINGS (НАСТРОЙКИ)**.

Изберете **Bluetooth** и след това **Ringtones (Мелодии на звънене)** за да се покаже съответното меню. Извежда се списък на всички двоени устройства.

Изберете желаното устройство. Показва се списък с всички тонове на звънене за това устройство.

Изберете един от тоновете на звънене.

Функции по време на телефонно обаждане

По време на текущо телефонно повикване се показва главното меню на телефона.





Временно деактивиране на режима на свободни ръце

За да продължите разговора по мобилния телефон, активирайте .

За връщане към режима на свободни ръце, деактивирайте .

Временно деактивиране на микрофона

За изключване на звука на микрофона, активирайте .

За повторно включване на звука на микрофона, деактивирайте .

Приключване на телефонно обаждане

Изберете  за край на повикването.

Гласова пощенска кутия

Можете да работите с вашата гласова пощенска кутия чрез система Инфотейнмънт.

Номер на гласова поща

Натиснете  и изберете **SETTINGS (НАСТРОЙКИ)**.

Изберете **Bluetooth**. Превъртете през списъка и изберете **Voice Mail (Номера на гласова поща)**.

Извежда се списък на всички двоени устройства.

Изберете съответния телефон. Показва се клавиатура.

Въведете номера на гласова поща за съответния телефон.

Повикване на гласова пощенска кутия

Натиснете  и изберете **PHONE (ТЕЛЕФОН)**.

Изберете  на екрана. Гласовата кутия е повикана.

Като алтернатива, въведете номера на гласова поща чрез клавиатурата на телефона.

Мобилни телефони и радио оборудване (СВ)**Указания за монтаж и съвети при експлоатация**

При инсталиране и използване на мобилния телефон трябва да се спазват инструкциите на Opel за инсталация, както и тези на ръководството за експлоатация предоставено от производителя на телефона и устройството за свободни ръце. Ако това не бъде направено може да се анулира типовото одобрение на автомобила (Директива на ЕС 95/54/ЕО).

Препоръки за безпроблемна работа:

- Професионално монтирана външна антена за приемане на максимално голям обхват
- Максимална мощност на излъчване 10 вата.
- Монтаж на телефона в подходяща точка, прегледайте съответната забележка в Ръководството за експлоатация, раздел **Система на въздушните възглавници**.

Консултирайте се относно местата предвидени за инсталиране на външната антена и закрепването на оборудването, както и относно начините за използване на устройства с мощност на излъчване над 10 W.

Използването на устройство за свободни ръце без външна антена с мобилни телефони отговарящи на стандарт GSM 900/1800/1900 и UMTS е позволено само, ако максималната сила на излъчване на мобилния телефон е 2 вата за GSM 900 и 1 ват за другите типове.

Поради съображения за безопасност, не използвайте телефона по време на шофиране. Дори използването на устройство за свободни ръце може да отвлече вниманието Ви по време на каране.

⚠ Предупреждение

Радиооборудването и мобилните телефони, които не отговарят на споменатите стандарти, трябва да работят само с антена закрепена отвън на автомобила.

Внимание

Ако се използват без външна антена, мобилните телефони и радиооборудването могат да предизвикат неизправност в електрониката на автомобила, освен ако се спазват гореспоменатите правила.

Азбучен указател

А

Аварийно обаждане.....	138
Автоматична сила на звука.....	114
Активиране на аудио от USB... ..	127
Активиране на музика през Bluetooth.....	127
Активиране на радиото.....	118
Активиране на снимка от USB.....	129
Активиране на телефон.....	139
Активиране на филм от USB... ..	130
Аудио файлове.....	125

В

Включване на система	
Инфотейнмънт.....	107
Включване на станции.....	120
Възпроизвеждане на аудио.....	127
Възпроизвеждане на филми....	130

Г

Гласово разпознаване.....	134
---------------------------	-----

Д

Дистанционно аудио	
управление от волана.....	104

Е

Елементи на управлението	
Волан.....	104
Система Инфотейнмънт.....	104

З

Заглушаване на звука.....	107
Запаметяване на станции.....	120
Защита от кражба	103

И

Избор на вълнов обхват.....	118
Използване на приложения за смартфон.....	132
Интелигентен текст.....	122

М

Максимална сила на звука при включване.....	114
Мобилни телефони и радио оборудване (CB)	144

Н

Настройки на дисплея.....	129, 130
Настройки на силата на звука.....	114
Настройки на тона.....	113
Начално меню.....	111
Номера за бързо набиране.....	139

О

Обща информация... ..	125, 134, 135
Приложения за смартфон.....	125
Система Инфотейнмънт.....	102
Телефон.....	135
Bluetooth.....	125

DAB.....	122
USB.....	125
Основни операции.....	111

П

Повикване	
Входящо повикване.....	139
Инициране на телефонно обаждане.....	139
Тон на звънене.....	139
Функции по време на телефонно обаждане.....	139
Показване на снимки.....	129
Преглед на елементите на управлението.....	104
Проектиране на телефона.....	132

Р

Работа.....	139
Работа с менюто.....	111
Работа със системата	
Външни устройства.....	125
Меню.....	111
Радио.....	118
Телефон.....	139

Радио

Активиране.....	118
Включване на станции.....	120
Запаметяване на станции.....	120
Избор на вълнов обхват.....	118
Интелигентен текст.....	122

Конфигуриране на DAB.....	122
Конфигуриране на RDS.....	121
Настройка на станции.....	118
Радиоинформационна система (RDS).....	121
Райониране.....	121
Регионални.....	121
Списъци на предпочитани станции.....	120
Търсене на станции.....	118
Употреба.....	118
Цифрово аудио излъчване (DAB).....	122
DAB съобщения.....	122
Радиоинформационна система (RDS).....	121
Разпознаване на речта.....	134
Райониране.....	121
Регионални.....	121

С

Свързване чрез Bluetooth.....	136
Сдвояване.....	136
Сила на звука	
Автоматична сила на звука .	114
Компенсация на силата на звука в зависимост от скоростта.....	114
Максимална сила на звука при включване.....	114

Настройка на силата на звука.....	107
Ограничение на силата на звука при високи температури.....	107
Сила на звука на тон на звънене.....	114
Сила на звука на TP.....	114
Сила на звука при докосване	114
Функция за изключване на звука.....	107
Сила на звука на TP.....	114
Сила на звука при докосване..	114
Системни настройки.....	115
Смартфон.....	125
Проектиране на телефона....	132
Списъци на предпочитани станции.....	120
Включване на станции.....	120
Запаметяване на станции.....	120

Т

Табло за управление на система Инфотеймънт.....	104
Телефон	
Входящо повикване.....	139
Въвеждане на номер.....	139
Главно меню за телефон.....	139
Избиране на тона на звънене	139
Номер за бързо набиране....	139

Обща информация.....	135
Свързване с Bluetooth.....	136
Спешни повиквания.....	138
Телефонен указател.....	139
Функции по време на телефонно обаждане.....	139
Хронология на повиквания..	139
Bluetooth.....	135
Телефонен указател.....	139
Тон на звънене	
Промяна на тона на звънене	139
Сила на звука на тон на звънене.....	114
Търсене на станции.....	118
У	
Употреба.....	107, 118, 134
Меню.....	111
Радио.....	118
Телефон.....	139
Bluetooth.....	125
USB.....	125
Ф	
Файлове с филми.....	125
Файлове със снимки.....	125
Файлови формати	
Аудио файлове.....	125
Файлове с филми.....	125
Файлове със снимки.....	125

Х

Хронология на повиквания.....	139
-------------------------------	-----

Ц

Цифрово аудио излъчване.....	122
------------------------------	-----

В

Bluetooth

Меню за музика през Bluetooth.....	127
Обща информация.....	125
Свързване на устройство.....	125
Свързване с Bluetooth.....	136
Сдвояване.....	136
Телефон.....	139
BringGo.....	132

D

DAB.....	122
----------	-----

R

RDS.....	121
----------	-----

U

USB

Меню за аудио от USB.....	127
Меню на снимка от USB.....	129
Меню на филм от USB.....	130
Обща информация.....	125
Свързване на устройство.....	125

R300 BT

Въведение	150
Основни операции	157
Радио	161
Външни устройства	167
Разпознаване на реч	170
Телефон	171
Азбучен указател	180

Въведение

Обща информация	150
Защита от кражба	151
Преглед на елементите на управлението	152
Употреба	155

Обща информация

Системата Инфотейнмънт ви предлага най-съвременните достижения в областта на информационно-развлекателните системи за автомобили.

Като използвате функциите на FM, AM или DAB радиото, можете да запишете голям брой радиостанции на различни страници с предпочитания.

Можете да свържете външни устройства за съхранение на данни към система Инфотейнмънт като допълнителни аудио източници; чрез кабел или чрез Bluetooth®.

Цифровият звуков процесор ви предлага няколко предварително нагласени режима на звучене (еквалайзер) за оптимизиране на звука.

В допълнение, система Инфотейнмънт е оборудвана с телефонен портал, който позволява удобно и безопасно използване на вашия мобилен телефон в автомобила.

Като опция, система Инфотейнмънт може да се използва чрез таблото за управление или бутоните върху волана или, ако се поддържа от мобилния телефон - чрез разпознаване на реч.

Съобщение

Това ръководство описва всички опции и функции, достъпни в различните варианти на система Инфотейнмънт. Някои описания, включително тези за функциите на дисплея и менютата, може да не се отнасят за вашия автомобил, поради различия в модела, спецификацията, специалното оборудване или аксесоари.

Важна информация относно употребата и пътната безопасност

⚠ Предупреждение

Шофирайте безопасно винаги, когато използвате система Инфотейнмънт.

Ако имате притеснения, спрете автомобила, преди да боравите със система Инфотейнмънт.

Радиоприемане

Радиоприемането може да бъде смутено от статично електричество, шум, изкривяване или загуба на приемането поради:

- промяна на разстоянието до радиопредавателя
- смесването на станции поради отражение
- засенчване

Защита от кражба

Системата Инфотейнмънт е снабдена с електронна защитна система с цел предпазване от кражба.

По тази причина системата Инфотейнмънт работи само във Вашия автомобил и не представлява ценност за крадците.

Преглед на елементите на управлението

Управляващ панел



1  155

Ако е изключено: кратко натискане: включено
захранване

Ако е включено: кратко натискане: изключване на звука на системата; продължително натискане: изключено захранване

Завъртане: регулиране на силата на звука

2 **RADIO**

Включва радиото или сменя вълнов обхват 161

3 **MEDIA**

Активиране на мултимедия или промяна на мултимедиен източник 168

4  

Радио: кратко натискане: пропускане до предишната или следваща станция; натискане и задържане: търсене надолу или нагоре 161

Външни устройства: кратко натискане: пропускане до предишен или следващ запис; натискане и задържане: бързо превъртане назад или напред 168

5 **PHONE**

Кратко натискане: отваряне на телефонното меню 171

Продължително натискане: активиране на разпознаване на реч 170

6 **BACK**

Меню: едно ниво назад 157

Въвеждане на данни: изтрива последния знак или цяла въведена информация 157

7 **MENU** 157

Завъртане: маркира бутоните на екрана или елементите от менюто; задава числени стойности

Натискане: избор/ активиране на маркиран екранен бутон или елемент от меню; потвърждаване на зададена стойност; превключване на различна опция на настройка; отваряне на конкретно меню на приложение (ако има)

8 Функционални бутони

Предпочитания:
натискане: избор на
предпочитания;
натискане и задържане:
запис на радиостанции
като предпочитания 162

Меню: натискане: избор
на съответния екранен
бутон 157

9 FAV

Натискане показване на
лентата с предпочитания . 162

Дистанционно аудио
управление от волана

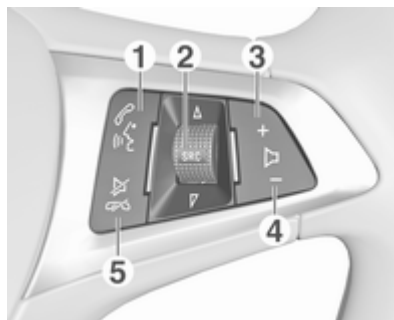

- 1
- Кратко натискане:
приемане на телефонно
повикване 171
- или набиране на номер
от списъка на
повикванията 174

При активиран
телефонен портал и
изчакващи повиквания:
кратко натискане:
превключване между
повиквания 174

Продължително
натискане: активиране
на разпознаване на реч 170

2 SRC (Източник) 155

Натискане: избира
звукоизточник 155

При активирано радио:
завъртете нагоре/
надолу, за да изберете
следващата/
предходната
радиостанция 161

При активен телефонен
портал и отворен списък
с повиквания: завъртете
нагоре/надолу, за да
изберете следващия/
предишния запис в
списъка с повиквания 174

3	+	Увеличава силата на звука	155
4	–	Намалява силата на звука	155
5		Кратко натискане: приключва/отказва повикване	174
		или затваря списъка на повикванията	174
		или деактивиране на разпознаването на речта ..	170
		или активира/деактивира заглушаването на звука	155

Употреба

Елементи на управлението

Системата Инфотейнмънт се управлява посредством функционални бутони, бутон **MENU**, както и менютата, които се показват на дисплея.

Въвеждането на данни може да се извърши и чрез:

- таблото за управление на система Инфотейнмънт ⇨ 152
- органите за аудио управление върху волана ⇨ 152
- разпознаване на речта ⇨ 170

Включване и изключване на системата Инфотейнмънт

Натиснете за кратко . След включване на системата Инфотейнмънт става активен последно избраният източник.

Натиснете и задръжте  отново, за да изключите системата.

Автоматично изключване

Ако системата Инфотейнмънт е била включена с натискане на , когато запалването е било изключено, тя ще се изключи автоматично отново след 10 минути.

Настройка на силата на звука

Завъртете ; текущата настройка се показва на дисплея.

При включване на системата Инфотейнмънт автоматично се задава последно избраната сила на звука, при условие че тя е по-ниска от максималната сила на звука при включване ⇨ 158.

Компенсация на силата на звука в зависимост от скоростта

При активиране на автоматично зададената сила на звука в зависимост от скоростта ⇨ 158, силата на звука се адаптира автоматично, за да покрие уличния шум и шума от въздушното съпротивление по време на движение.

Функция за изключване на звука

Натиснете **⏏**, за да заглушите звука на аудио-източниците.

За да отмените функцията за заглушаването на звука, завъртете **⏏**.

Начини на управление**Радио**

Натиснете **RADIO**, за да отворите основното меню на радиото или за да превключите между различни вълнови обхвати.

За подробно описание на функциите на радиото ⇨ 161.

Външни устройства

Натиснете неколкократно **MEDIA**, за да активирате режим на възпроизвеждане за свързано външно устройство (напр. USB устройство, Bluetooth устройство).

За подробно описание за свързване и работа с външни устройства ⇨ 167.

Телефон

Натиснете **PHONE**, за да установите връзка чрез Bluetooth между системата Инфотеймънт и мобилен телефон.

Ако може да се установи връзка се показва главното меню на режима за телефон.

За подробно описание на работата на мобилния телефон през система Инфотеймънт ⇨ 174.

Ако няма установена връзка се показва съответно меню. За подробно описание за подготовка и установяване на връзка чрез Bluetooth между система Инфотеймънт и мобилен телефон ⇨ 172.

Основни операции

Основни операции	157
Настройки на тона	158
Настройки на силата на звука .	158
Системни настройки	159

Основни операции

Управляващ панел

Копче MENU

Бутон **MENU** е един от централните контролни елементи за работа с менютата.

Завъртане:

- за избор на екранен бутон или елемент от меню
- за да прелистите списък с елементи на менюто
- за промяна на стойност на настройки

Натискане:

- за активиране на избран екранен бутон или елемент от меню
- за потвърждаване на променена стойност на настройки
- за превключване към друга опция за настройка
- за показване на подменю на конкретното приложение

Съобщение

В следващите раздели, стъпките за избор и активиране на екранен бутон или точка от менюто ще бъдат описвани като "...изберете <име на бутон>/<име на елемент>".

Бутон BACK

Когато работите с менюта, натиснете **BACK**, за да преминете в следващото по-високо ниво на менюто.

Когато въвеждате цифри, натиснете **BACK**, за да изтриете последния въведен знак.

Функционални бутони

Натиснете един от функционалните бутони, за да активирате екранния бутон за предпочитание или функционалния екранен бутон, показван непосредствено над съответния функционален бутон.

Съобщение

В следващите раздели, стъпките за избор и активиране на екранен бутон или точка от менюто ще

бъдат описвани като "...изберете <име на бутон>/<име на елемент>".

Настройки на тона

В менюто за настройките на звука характеристиките на звука могат да се нагласят поотделно за всеки аудио източник.

Натиснете **MENU**, изберете **Настройки (Settings)** и след това **Настройки на тон**, за да отворите менюто с настройки на тона.

Настройка на ниски, средни и високи честоти

Превъртете през списъка и изберете **Баси**, **Средни** или **Високи**.
Регулирайте настройките и потвърдете.

Регулиране на разпределението на силата на звука отпред и отзад

Превъртете през списъка и изберете **Фадер**.
Регулирайте настройките и потвърдете.

Регулиране на разпределението на силата на звука отляво и отдясно

Превъртете през списъка и изберете **Баланс**.
Регулирайте настройките и потвърдете.

Избиране на стил на тона

Превъртете през списъка и изберете **EQ** (еквалайзер).
Опциите на еквалайзера предлагат предварително нагласени оптимизирани ниски, средни и високи честоти за съответния стил музика.
Завъртете **MENU**, за да превключите между различните опции, а след това натиснете **MENU**, за да потвърдите настройката.

Настройки на силата на звука

Регулиране на компенсиранията сила на звука в зависимост от скоростта

Натиснете **MENU** за отваряне на съответното аудио меню.
Превъртете през списъка и изберете **Настройки (Settings)**.
Изберете **Автом. сила на звука**.
Функцията **Автом. сила на звука** може да се деактивира или степента на адаптация на силата на звука може да се избере в показаното меню.
Превъртете през списъка и изберете името на желаната опция.

Настройка на максималната сила на звука при включване

Натиснете **MENU** за отваряне на съответното аудио меню.
Превъртете през списъка и изберете **Настройки (Settings)**.
Изберете **Макс. звук при старт**.

Нагласете желаната стойност.

Сила на звука на съобщения за пътната обстановка

За да регулирате силата на звука на съобщения за пътната обстановка, задайте желаната сила на звука по време на излъчване на съобщение за пътната обстановка от системата.

Съответната настройка се запаметява от системата.

Системни настройки

Различните настройки и адаптации за системата Инфотейнмънт могат да бъдат изпълнени чрез менюто с настройки.

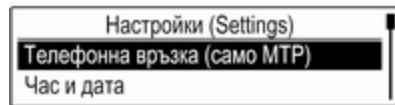

Настройки на дата и час

Натиснете **MENU** за отваряне на съответното аудио меню.

Изберете **Час и дата**.

Задаване на час

Изберете **Задай време** за влизане в съответното подменю.

Изберете **Авт.настр.** в долната част на екрана. Активирайте **Вкл. - RDS** или **Изкл. (ръчно)**.

Ако се избере **Изкл. (ръчно)**, настройте часовете и минутите.

Неколкократно натиснете **12-24 ч.** в долната част на екрана, за да изберете времеви режим.

Ако се избере 12-часов времеви режим, ще се изведе трета колона за настройка на AM и PM. Изберете желаната опция.

Задаване на дата

Изберете **Задай дата** за влизане в съответното подменю.

Изберете **Авт.настр.** в долната част на екрана. Активирайте **Вкл. - RDS** или **Изкл. (ръчно)**.

Ако се избере **Изкл. (ръчно)**, регулирайте настройките на датата.

Език

Натиснете **MENU** за отваряне на съответното аудио меню.

Изберете **Настройки (Settings)**, превъртете през списъка и изберете **Настройки на автомобила (Vehicle Settings)**.

Изберете **Езици (Languages)**.

Превъртете през списъка и изберете името на желания език.

Възстановяване на фабричните настройки

Натиснете **MENU** за отваряне на съответното аудио меню.

Изберете **Настройки (Settings)**, превъртете през списъка и изберете **Настройки на автомобила (Vehicle Settings)**.

Изберете **Връщане към фабрични настройки** за влизане в съответното подменю.

Изберете желаната опция и потвърдете съобщението.

Информация за софтуер

Меню **Информация за софтуера** съдържа специфична информация за софтуера.

Натиснете **MENU** за отваряне на съответното аудио меню.

Изберете **Настройки (Settings)**, превъртете през списъка и изберете **Настройки на автомобила (Vehicle Settings)**.

Изберете **Информация за софтуера**.

Режим Valet

Ако е активиран сервизния режим, всички дисплеи на автомобила са заключени и в системата не могат да се правят промени.

Съобщение

Свързаните с автомобила съобщения остават активирани.

Заключване на системата

Натиснете **MENU** за отваряне на съответното аудио меню.

Изберете **Настройки (Settings)**, превъртете през списъка и изберете **Настройки на автомобила (Vehicle Settings)**.

Изберете **Режим „Обслужване“**. Показва се клавиатура.

Въведете четирицифрен код и изберете **Въведи**. Отново се показва цифровата клавиатура.

За да потвърдите първата въведена информация, въведете отново четирицифрения код и изберете **Закл.**. Системата е заключена.

Отключване на системата

Включете системата Инфотейнмънт. Показва се клавиатура.

Въведете съответния четирицифрен код и изберете **Отключи**. Системата е отключена.

Забравен ПИН код

За да нулирате ПИН кода до настройката по подразбиране, се свържете с вашия сервиз.

Радио

Употреба	161
Търсене на станции	161
Списъци на предпочитани станции	162
Радиоинформационна система (RDS)	163
Цифрово аудио излъчване	164

Употреба



Активиране на функцията на радиото

Натиснете **RADIO**.

Избор на вълнов обхват

Натиснете неколккратно **RADIO** върху табло за управление, за да превключите между различните вълнови обхвати.

Търсене на станции

Автоматично търсене на станции

Натиснете **◀** или **▶**, за да възпроизведете предишната или следващата станция.

Ръчно търсене на станции

Натиснете и задръжте **◀** или **▶**. Отпуснете бутона, когато желаната честота е почти достигната.

Ръчна настройка

Натиснете **MENU** за отваряне на менюто на вълновите обхвати и след това изберете **ръчна настройка**.

В зависимост от избрания вълнов обхват, се показва списъка на всички честоти.

Изберете желаната честота.

Списъци със станции

Завъртете **MENU**, за да се покаже списък на всички текущо приемани станции.

Превъртете през списъка и изберете името на желаната станция.

Списъци с категории

Много RDS **↔** 163 и DAB **↔** 164 станции излъчват код за типа на програмата (PTY), който определя

типа на излъчваната програма (напр. новини). Някои станции също така сменят кода за типа на програмата в зависимост от съдържанието, което се предава в момента.

Системата Инфотейнмънт запаметява тези станции, сортирани по типа на програмата, в съответния списък с категории.

Съобщение

Елемент **Категории** от списъка с е достъпен само за FM и DAB вълнови обхвати.

Натиснете **MENU** за извеждане на менюто за съответния вълнов обхват и след това изберете **Категории**.

Извежда се списък на текущо достъпните типове категории.

Изберете желаната категория. Показва се списък от станции, излъчващи програма от избрания тип.

Изберете желаната станция.

Обновяване на списъците със станции

Натиснете **MENU** за отваряне на менюто на вълновите обхвати и изберете **Актуализиране списък на станции**.

Показва се списъка със съответните станции.

Съобщение

При обновяване на списъка със станциите за даден вълнов обхват, се обновява и списъка с категории.

Списъци на предпочитани станции

Станции от всички вълнови обхвати могат да се запаметят ръчно в списъците на предпочитаните станции.

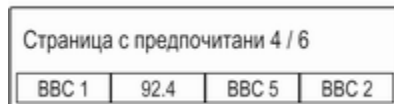

Налични са места за 24 отделни предпочитания, като се показват в четири предпочитания на страница с предпочитания.

За показване на списъка с предпочитания, изберете **FAV**.

Запаметяване на станция

Настройте станцията, която желаете да се запамети.

Изберете и задръжте екранния бутон на съответния екран с предпочитания докато не се чуе звук на зумер и не се покаже името на станцията в съответния екранен бутон за предпочитания.

Станцията се запаметява като предпочитание.

Включване на станция

Ако е необходимо, натиснете неколккратно **FAV**, за да превъртите до съответната страница с предпочитания.

Изберете екранния бутон за желаното предпочитание. Възпроизвежда се съответната радиостанция.

Съобщение

Активното предпочитание се маркира.

Определяне на броя на показваните предпочитания

Натиснете **MENU**, превъртете през списъка и изберете **Задай брой на стр. с предпочитани**.

Изберете желаната опция.

Съобщение

Ако броят на запаметените предпочитания надвишава броя на предпочитанията, активирани в менюто за настройки, предпочитанията, запаметени допълнително, не се изтриват, а само се скриват от изгледа. Те могат да бъдат активирани отново чрез увеличаване на броя на предпочитанията, които могат да бъдат разгледани.

Радиоинформационна система (RDS)

Радио-информационната система (RDS) е услуга, извършвана от FM станциите, която значително подобрява намирането на желаната станция и безпроблемното ѝ приемане.

Преимущества на RDS

- На дисплея вместо честотата на станцията се появява името на програмата.
- При търсене на станции, системата Инфотейнмънт се настройва само на RDS станции.
- Системата Инфотейнмънт винаги се настройва на най-добрата честота на приемане за дадената станция посредством AF (алтернативна честота).
- В зависимост от станцията, която се приема, системата Инфотейнмънт показва радио

текст, който може да съдържа напр. информация за текущата програма.

Настройки на RDS

За да конфигурирате опциите за настройки на RDS, активирайте функцията на радиото и след това изберете FM вълновия обхват. Натиснете **MENU**, за да се покаже менюто на вълновия обхват FM.

RDS

Задайте **RDS** на **Вкл.** или **Изкл.**

Съобщение

Ако **RDS** се зададе на **Изкл.**, RDS функциите не са достъпни.

Програма за пътната обстановка

Станциите за пътната обстановка са RDS станции, които излъчват новини свързани с пътната обстановка. При включена функция за пътна обстановка, активната в момента функция се преустановява за времето на излъчване на пътното съобщение.

Активиране или деактивиране на **Трафик програма (TP)**.

Ако е активирана услуга на радиото за пътната обстановка, на горния ред на всички главни менюта се показва [ТР]. Ако текущата станция или възпроизвеждания носител не е станция, излъчваща програми за пътната обстановка, се показва [] и търсенето се стартира автоматично за следващата станция с програма за пътната обстановка. Веднага след намиране на радиостанция с услуга за пътната обстановка, [ТР] се осветява. Ако не се открие станция с услуга за пътната обстановка, [] остава на екрана.

Ако по съответната станция се излъчва съобщение за пътната обстановка, се появява съобщение.

За прекъсване на съобщението и връщане към функцията, активирана преди това, пропуснете предупреждението.

Регион

Понякога, RDS станциите излъчват регионални програми на различни честоти.

Нагласете Район на Вкл. или Изкл..

Ако е активирано райониране, се избират алтернативни честоти за същите регионални програми. когато е необходимо.

Ако регионализацията е изключена, алтернативните честоти на станциите се избират без да се вземат предвид регионалните програми.

Цифрово аудио излъчване

DAB излъчва радиостанции цифрово.

Предимства на DAB

- DAB станциите се обозначават с името на програмата вместо с честотата на излъчване.
- При DAB няколко радиопрограми (услуги) могат да се излъчват на една единствена честота (ансамбъл).

- Освен висококачествените цифрови аудио услуги, DAB може също така и да излъчва информация във връзка с програмите, както и много други данни, включително и информация във връзка с пътуването и пътната обстановка.
 - Веднага щом даден DAB приемник улови сигнал изпратен от радиопредавател (дори и сигналът да е много слаб), звуковъзпроизвеждането е осигурено.
 - В случай на слаб прием, силата на звука се намалява автоматично, за да се избегне влиянието на неприятни шумове.
- Ако DAB сигналът е прекалено слаб за да се интерпретира от приемника, приемането напълно се преустановява. Това може да се избегне чрез активиране на **Свързване на DAB с DAB** и/или **Свързване**

на **DAB към FM** в менюто с опции за DAB (виж по-долу).

- Смущения причинени от станции намиращи се на съседни честоти (явление типично за AM и FM приемането) не се наблюдават при DAB.
- Ако DAB сигналът се отразява от естествени препятствия или сгради, качеството на DAB приемането се подобрява, докато това на AM и FM в такива случаи значително се влошава.
- Когато се активира DAB приемането, FM тунерът на система Инфотейнмънт остава активен във фонов режим и постоянно търси за най-добре приеманите FM станции. Ако се активира TP ↻ 163, ще се обявяват трафик съобщенията от FM станцията с най-добро приемане. Деактивирайте TP ако DAB приемането не трябва да се прекъсва от FM трафик съобщения.

Настройки за DAB

За да конфигурирате опциите за настройки на DAB, активирайте функцията на радиото и след това изберете DAB вълновия обхват. Натиснете **MENU**, за да се покаже менюто на вълновия обхват DAB.

DAB съобщения

Освен музикални програми, много DAB станции излъчват и съобщения от различни категории. Ако активирате някои или всички категории, приеманата в момента DAB услуга се прекъсва, когато има съобщение от тези категории.

Изберете **DAB съобщения**, за да се покаже списъка с категории на DAB.

Изберете желаните категории. Избраните категории са маркирани с ✓.

Съобщение

DAB съобщенията могат да приемат само, ако е активиран вълновият обхват DAB.

Свързване на DAB към DAB

Ако тази функция е активирана, устройството превключва на същата услуга (програма) в друг DAB ансамбъл (ако е достъпен), когато DAB сигналът е прекалено слаб за да може да се интерпретира от приемника.

Нагласете **Свързване на DAB с DAB** на **Вкл.** или **Изкл.**.

Свързване на DAB към FM

Ако тази функция е активирана, устройството превключва на съответна FM (УКВ) на активната DAB услуга (ако има достъпна такава), когато DAB сигналът е прекалено слаб за да може да се интерпретира от приемника.

Нагласете **Свързване на DAB с FM** на **Вкл.** или **Изкл.**.

L-обхват

Ако е активиран **L-обхват**, система Инфотейнмънт получава допълнителен честотен обхват (1452 - 1492 MHz).

Нагласете **L-Band** на **Вкл.** или **Изкл.**.

Интелигентен текст

Функцията **Intellitext** позволява приемането на допълнителна информация като съобщения, финансова информация, спорт, новини и т.н.

Изберете една от категориите и изберете конкретен елемент от списъка, за да се покаже подробна информация.

Външни устройства

Обща информация	167
Възпроизвеждане на аудио	168

Обща информация

USB порт за връзка с външни устройства е разположен на централната конзола, зад ръчната спирачка или под подлакътника.

Два USB порта само за зарядни устройства са разположени на гърба на средната конзола.

Съобщение

USB портът трябва винаги да се поддържа чист и сух.

USB порт

Към USB порта могат да се свържат MP3 плейър, USB устройство или смарт телефон.

При свързване с USB порт, устройствата, посочени по-горе, могат да се задействат чрез бутоните и менютата на система Инфотейнмънт.

Съобщение

Не всички допълнителни устройства се поддържат от система Инфотейнмънт.

Система Инфотейнмънт може да възпроизвежда музикални файлове от USB запаметяващи устройства.

Свързване/разкачване на устройство

Свържете USB устройството към USB порта.

Съобщение

Ако се свърже USB устройство, което не може да се прочете, ще се появи съответното съобщение за грешка и система Инфотейнмънт автоматично ще превключи на предишната функция.

За да разкачите USB устройството изберете друга функция и след това извадете USB устройството за съхранение на данни.

Внимание

Избягвайте разкачване на устройството по време на възпроизвеждане. Това може да повреди устройството или система Инфотейнмънт.

МТР настройки на устройство

За устройства, свързани чрез МТР, допълнителните настройки могат да се регулират в менюто с настройки.

При активиран аудио източник, натиснете **MENU**, превъртете през списъка и изберете **Настройки (Settings)**. Изберете **Телефонна връзка (само МТР)**.

Ако искате устройството само да се зарежда в USB порта, активирайте **Само зареждане**. Ако превключите към USB аудио източника докато тази настройка е активирана, ще ви бъде подсказано със съобщение за зареждане.

Ако искате да възпроизведате файлове с музика, запаметена в устройството, активирайте **Сканиране само на папки с музика** или **Сканиране на всички папки**.

Bluetooth

Bluetooth аудио източниците (напр. музикални мобилни телефони, MP3 плейъри с поддръжка на Bluetooth и др.), които поддържат Bluetooth профилите за музика

A2DP и AVRCP, могат да се свързват безжично към системата Инфотейнмънт.

Система Инфотейнмънт може да възпроизвежда музикални файлове от Bluetooth устройства.

Свързване/разкачване на устройство

За подробно описание на свързването чрез Bluetooth ⇨ 172.

Списък с Bluetooth устройства

За достъп до списъка с Bluetooth устройства, активирайте Bluetooth аудио източника, натиснете **MENU**, а след това изберете **Управление на Bluetooth устройства**.

За подробно описание на списъка с Bluetooth устройства ⇨ 172.

Файлови формати

Поддържат се само устройства, форматиращи на файлови системи FAT32, NTFS и HFS+.

Съобщение

Някои файлове може да не се възпроизведат изправно. Това може да се дължи на различен формат на записване или на състоянието на файла.

Файлове от онлайн магазини, за които са приложени цифрови (авторски) права (DRM), не могат да се възпроизведат.

Възпроизвежданите файлови формати за аудио са MP3, WMA, AAC и AIF.

Когато се възпроизвежда файл с информация за ID3 етикет, система Инфотейнмънт може да показва информация, напр. за заглавието на записа и изпълнителя.

Възпроизвеждане на аудио

Стартиране на възпроизвеждане

Свържете устройството ⇨ 167.

Натиснете неколкократно **MEDIA**, за да се активира желанието мултимедиен източник.

Пример: USB източник.



Функционални бутони

Пропускане до следващ или предишен файл

Натиснете ◀ или ▶, за да възпроизведете предишния или следващия запис.

Ако ◀ се натисне в рамките на първите пет секунди от възпроизвежданата песен, системата пропуска до началото на следващия запис.

Бързо превъртане напред или превъртане назад

Натиснете и задръжте ◀ или ▶ за бързо превъртане напред или назад.

Ред на възпроизвеждане

Натиснете **MENU** в съответния аудио източник и превъртете през списъка до **Разбъркай песни**.

За да възпроизведете песните от устройството в произволен ред, задайте **Разбъркай песни** или **Вкл.**.

За възпроизвеждане на песните в нормален ред, задайте **Разбъркай песни** на **Изкл.**.

Търсене на песен

В зависимост от устройството, можете да търсите песни в категории и подкатегории или в структура от папки.

Съобщение

За да може тази функция да е достъпна, процесът на индексване трябва да завърши.

Категории

За търсене на песен, натиснете **MENU** в съответния аудио източник, а след това изберете **Преглеждане**.

Придвижете се в структурата за търсене и изберете желанието запис.

Папки

За търсене на песен, натиснете **MENU**, а след това изберете **Изглед с папки**. Показва се структурата на папките в съответното устройство.

Придвижете се в структурата на папки и изберете желанието запис.

Разпознаване на реч

Обща информация	170
Употреба	170

Обща информация

Гласовото приложение за прехвърляне на система Инфотеймънт позволява достъп до командите за разпознаване на реч на вашия смартфон. Вижте инструкциите за експлоатация, предоставени от производителя на вашия смартфон, за да разберете дали смартфонът поддържа тази функция.

За да използвате приложението за гласово прехвърляне, смартфонът трябва да е свързан със системата Инфотеймънт чрез USB кабел ⇨ 167 или чрез Bluetooth ⇨ 172.

Употреба

Активиране на разпознаването на речта

Натиснете и задръжте **PHONE** върху таблото за управление или  върху волана, за да започнете сесия за разпознаване на реч. На екрана се извежда съобщението от гласовата команда.

След като се чуе звуков сигнал, можете да изречете команда. За информация относно поддържаните команди, вижте инструкциите за експлоатация на вашия смартфон.

Регулиране на силата на звука на гласовите реплики

Завъртете  върху таблото за управление или натиснете **+ / -** от дясната страна на волана, за да увеличите или намалите силата на звука на гласовите команди.

Деактивиране на разпознаването на речта

Натиснете  върху волана. Съобщението с гласовата команда изчезва, сесията за разпознаване на реч се прекратява.

Телефон

Обща информация	171
Свързване чрез Bluetooth	172
Аварийно обаждане	173
Работа	174
Текстови съобщения	176
Мобилни телефони и радио оборудване (CB)	177

Обща информация

Телефонният портал ви дава възможност да провеждате разговори по мобилния си телефон посредством микрофона и високоговорителите на автомобила, както и да управлявате най-важните функции на мобилния телефон чрез системата Инфотейнмънт на автомобила. За да можете да използвате телефонния портал, мобилният телефон трябва да бъде свързан със система Инфотейнмънт посредством Bluetooth.

Не всеки мобифон поддържа всички функции за телефон. Използваните за дадения телефон функции зависят от съответния мобифон и оператора на мрежата. Повече информация по тази тема ще намерите в ръководството за експлоатация на Вашия мобилен телефон, а можете също така да поискате информация и от оператора на мрежата.

Важна информация относно употребата и пътната безопасност

⚠ Предупреждение

Мобилните телефони оказват въздействие върху околната среда. Във връзка с това има издадени разпоредби и директиви относно безопасността. Вие трябва да сте запознати със съответните директиви преди да започнете да използвате телефонните функции.

⚠ Предупреждение

Използването на устройство хендс фри при шофиране е опасно поради намаляване на концентрацията на вниманието по време на разговора. Преди да използвате устройството хендс фри, паркирайте

автомобила си. Спазвайте наредбите на страната, в която се намирате.

Не забравяйте да спазвате специалните правила валидни за дадени области и винаги изключвайте мобилния телефон ако използването му е забранено, ако той предизвиква смущения или има вероятност за възникване на опасни ситуации.

Bluetooth

Порталът за телефон е сертифициран от Bluetooth Special Interest Group (SIG).

Допълнителна информация относно спецификацията можете да намерите в Интернет на адрес <http://www.bluetooth.com>.

Свързване чрез Bluetooth

Bluetooth е радио стандарт за безжично свързване, напр. на мобилни телефони или други устройства.

За да може да се извърши свързване чрез Bluetooth към система Инфотейнмънт, Bluetooth функцията на Bluetooth устройството трябва да е активирана. За повече информация, моля, обърнете се към ръководството за потребителя на Bluetooth устройството.

Чрез меню телефонния портал се извършва сдвояване (обмен на PIN код между Bluetooth устройството и система Инфотейнмънт) и свързване на Bluetooth устройството със система Инфотейнмънт.

Сдвояване на устройство

Важна информация

- Към системата могат да се сдвоят до пет устройства.
- Само едно стиковано устройство може да се свърже във всеки един момент към система Инфотейнмънт.
- Стиковането трябва да се изпълни само веднъж, освен ако устройството не бъде изтрито от списъка на

стикованите устройства. Ако устройството е било свързано преди това, система Инфотейнмънт установява връзката автоматично.

- Работата с Bluetooth изтощава значително батерията на устройството. Поради това, свържете устройството към USB порта за зареждане.

Сдвояване на първото устройство

1. Натиснете **PHONE** и след това изберете **Сдв..**

В система Инфотейнмънт се показва съобщение, указващо името и ПИН кода на система Инфотейнмънт.

2. Започнете търсене на Bluetooth в Bluetooth устройството, което трябва да се сдвои.
3. Потвърдете сдвояването:

- Ако се поддържа SSP (защитено опростено сдвояване):

Сравнете PIN кода (при поискване) и потвърдете съобщенията в система

Инфотеймънт и Bluetooth устройството.

- Ако не се поддържа SSP (защитено опростено сдвояване):

Въведете PIN кода на система Инфотеймънт в Bluetooth устройството и потвърдете въведените данни.

4. Система Инфотеймънт и устройството се сдвояват. Показва се телефонното меню.
5. Ако са достъпни в Bluetooth устройството, телефонният указател и списъците с повиквания се изтеглят в система Инфотеймънт. Ако е необходимо, потвърдете съответното съобщение на вашия смартфон.

Съобщение

За да може контактите да се прочетат от система Инфотеймънт, те трябва да са записани в паметта на мобилния телефон.

Сдвояване на друго устройство

Натиснете **PHONE**, превъртете през списъка и изберете **Bluetooth устройства**.

Натиснете **Доб.**, за да започне процеса на сдвояване на друго устройство.

Продължете от стъпка 2 на "Сдвояване на първото устройство" (вж. по-горе).

Свързване на сдвоено устройство

Натиснете **PHONE**, превъртете през списъка и изберете **Bluetooth устройства**.

Маркирайте желаното устройство и изберете **Свържи**.

Ако е необходимо, връзката на текущо свързаното устройство се прекъсва. Избраното устройство се свързва.

Разкачване на устройство

Натиснете **PHONE**, превъртете през списъка и изберете **Bluetooth устройства**.

Маркирайте текущо свързаното устройство и изберете **Прекъсни**.

Връзката на устройството е прекъсната.

Изтриване на устройство

Натиснете **PHONE**, превъртете през списъка и изберете **Bluetooth устройства**.

Маркирайте устройството, което искате да изтриете от списъка с устройства и изберете **Изтрий**.

Устройството се изтрива.

Аварийно обаждане

Предупреждение

Установяването на връзка не се гарантира при всички ситуации. По тази причина не бива да разчитате единствено на мобилен телефон, когато става

въпрос за жизнено важно обаждане (напр. за медицинска помощ).

При някои мрежи може да е необходимо да има валидна SIM карта правилно поставена в мобилния телефон.

⚠ Предупреждение

Имайте пред вид че можете да се обадите или получавате повиквания по мобилния телефон ако се намирате в район с достатъчно силен сигнал. При известни обстоятелства не можете да правите спешни обаждания във всички мрежи за мобилни телефони; възможно е това да се случи, когато някои услуги и/или телефонни функции на дадена мрежа са активни. Можете да се осведомите за това от операторите на местната мрежа.

Номерът за спешно обаждане може да се различава в зависимост от региона и страната. Моля, осведомете се предварително относно телефонния номер за спешно обаждане в дадения регион.

Извършване на спешно повикване

Наберете номера за спешно повикване (напр. 112).

Телефонната връзка с центъра за спешни повиквания е установена.

Отговорете на въпросите на служителите относно спешния случай.

⚠ Предупреждение

Не прекъсвайте обаждането докато не Ви помоят за това от центъра за спешно повикване.

Работа

Веднага след като посредством Bluetooth е осъществена връзка между мобилния телефон и

системата Инфотейнмънт, вие получавате възможност да управлявате много от функциите на мобилния телефон чрез системата Инфотейнмънт.

Съобщение

Не всички мобилни телефони поддържат всички функции на телефонния портал. Поради това са възможни отклонения от описания по-долу обхват на функциите.

Инициране на телефонно обаждане

Цифрова клавиатура

Натиснете **PHONE** за показване на менюто на телефона.

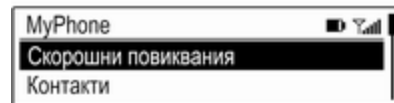

Превъртете през списъка и изберете **Клав.**. Показва се клавиатурата.

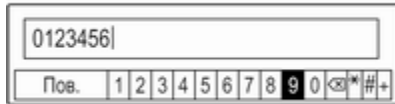

Завъртете **MENU**, за да маркирате цифрата, която искате да въведете, а след това натиснете **MENU**, за да изберете съответната цифра. Въведете желаният номер. Изберете ☒ или натиснете **BACK**, за да изтриете цифри. Изберете **Пов.** за начало на телефонно повикване.

Контакти

Натиснете **PHONE** за показване на менюто на телефона.

Изберете **Контакти**. Показва се списъка с контакти.

Превъртете през списъка и изберете желания запис от контакти. Контактът се извежда.

Изберете един от телефонните номера, запаметена в този контакт. Номерът се набира.

Списъци с повиквания

Натиснете **PHONE** за показване на менюто на телефона.

Изберете **Скоросни повиквания**. Показва се списъка с последните повиквания.

В зависимост от това какво повикване търсите, изберете **Пропуснато**, **Получено** или **Изпратено**.

Изберете един от телефонните номера, запаметени в списъка с последните повиквания. Номерът се набира.

Входящо телефонно обаждане

Приемане на телефонно повикване

Ако по време на входящо повикване работи радиото или мултимедиен източник, звукът на аудио източника се заглушава и остава заглушен, докато не приключи повикването.

Показва се съобщение с номера или името на повикващия.

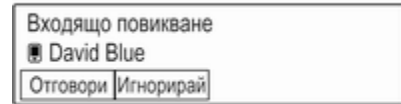

За да отговорите на повикването, изберете **Отговори**.

Отхвърляне на телефонно повикване

За да откажете повикване, изберете **Игнорирай** в съобщението.

Функции по време на телефонно обаждане

По време на телефонно повикване се показва изглед на входящо повикване.



Приключване на телефонно обаждане

Изберете **Край** за край на повикването.

Деактивиране на микрофона

Изберете **Тихо** за временно деактивиране на микрофона.

Екранният бутон се променя на **Вкл.звук**.

За повторно включване на звука на микрофона, изберете **Вкл.звук**.

Деактивиране на функцията "свободни ръце"

За да продължите разговора по вашия мобилен телефон, изберете **Слушалка**.

Екранният бутон се променя на **Hands-free**.

За повторно активиране на функцията за свободни ръце, изберете **Hands-free**.

Второ входящо телефонно обаждане

Ако същевременно има второ телефонно повикване, се показва друго съобщение с името или номера на повикващия.

За да отговорите на второто повикване и да поставите първото повикване на изчакване, изберете **Превключи**.

За да откажете повикване, изберете **Игнорирай** в съобщението.

Превключване между телефонни повиквания

Натиснете **PHONE** или  върху аудио бутона на волана, за да превключите между двете повиквания.

На дисплея се показва информация за текущо активното повикване.

Приключване на телефонни повиквания

Повикванията могат да се прекратят едно по едно.

Изберете **Край**. Текущо активното повикване е прекратено.

Текстови съобщения

Текстови съобщения, получени на телефон, свързан със система Инфотейнмънт, могат да се показват на информационния дисплей.

Предварителни изисквания

Следните предпоставки трябва да са изпълнени:

- Bluetooth функцията на съответния телефон трябва да е активирана (вижте инструкциите за експлоатация на устройството ви).
- В зависимост от телефона, може да е необходимо устройството да се направи "видимо" (вижте инструкциите за експлоатация на устройството ви).

- Съответният телефон трябва да е стикован и свързан към система Инфотейнмънт. За подробно описание ⇨ 172.
- Съответният телефон трябва да поддържа Bluetooth Message Access Profile (BT MAP).

Преглед на съобщение

Съобщение

Ако автомобилът се движи със скорост над 8 км/ч, текстовото съобщение не се извежда на екрана.

Когато се получи текстово съобщение, се показва съобщение.



Изберете **Прегл.** за прочитане на съобщението.

Мобилни телефони и радио оборудване (СВ)

Указания за монтаж и съвети при експлоатация

При инсталиране и използване на мобилния телефон трябва да се спазват инструкциите на Opel за инсталация, както и тези на ръководството за експлоатация предоставено от производителя на телефона и устройството за свободни ръце. Ако това не бъде направено може да се анулира типовото одобрение на автомобила (Директива на ЕС 95/54/ЕО).

Препоръки за безпроблемна работа:

- Вътрешната антена трябва да се монтира инсталира професионално, за да се получи максималният обхват.
- Максимална мощност на излъчване: 10 вата.
- Мобилният телефон трябва да се инсталира в подходящо за целта място. Вижте

съответната бележка от Ръководството за експлоатация, глава **Система на въздушните възглавници.**

Консултирайте се относно местата предвидени за инсталиране на външната антена и закрепването на оборудването, както и относно начините за използване на устройства с мощност на излъчване над 10 W.

Използването на устройство хендс фри без външна антена с мобилни телефони отговарящи на стандарт GSM 900/1800/1900 и UMTS е позволено само, ако максималната сила на излъчване на мобилния телефон е 2 вата за GSM 900 и 1 ват за другите типове.

Поради съображения за безопасност, не използвайте телефона по време на шофиране. Дори използването на устройство за свободни ръце може да отвлече вниманието Ви по време на каране.

⚠ Предупреждение

Радиооборудването и мобилните телефони, които не отговарят на споменатите стандарти, трябва да работят само с антена закрепена отвън на автомобила.

Внимание

Ако се използват без външна антена, мобилните телефони и радиооборудването могат да предизвикат неизправност в електрониката на автомобила, освен ако се спазват гореспоменатите правила.

Азбучен указател

А		Е	
Аварийно обаждане.....	173	Език.....	159
Автоматична настройка.....	159	Елементи на управлението	
Автоматично управление на		Волян.....	152
силата на звука.....	158	Система Инфотейнмънт.....	152
Активиране на музика през		З	
Bluetooth.....	168	Заглушаване на звука.....	155
Активиране на радиото.....	161	Запаметяване на станции.....	162
Активиране на Система		Защита от кражба	151
Инфотейнмънт.....	155	И	
Активиране на телефонния		Избор на вълнов обхват.....	161
портал.....	174	Интелигентен текст.....	164
Активиране на USB.....	168	К	
Аудио файлове.....	167	Копче MENU.....	157
Б		М	
Бутон BACK.....	157	Максимална сила на звука при	
В		включване.....	158
Включване на система		Мобилни телефони и радио	
Инфотейнмънт.....	155	оборудване (СВ)	177
Включване на станции.....	162	Музика през Bluetooth.....	167
Възпроизвеждане на аудио.....	168	Н	
Възстановяване на		Настройки на силата на звука .	158
фабричните настройки.....	159	Настройки на тона.....	158
Г		О	
Гласово разпознаване.....	170	Обща информация... 167, 170, 171	
		Музика през Bluetooth.....	167

Радио.....	161
Система Инфотейнмънт.....	150
Телефон.....	171
USB.....	167
Основни операции.....	157
Управляващ панел.....	157

П

Преглед на елементите на управлението.....	152
Програма за пътната обстановка.....	163

Р

Работа.....	174
Работа с менюто.....	157
Работа със системата	
Меню.....	157
Музика през Bluetooth.....	168
Радио.....	161
Система Инфотейнмънт.....	155
Телефон.....	174
USB.....	168
Радио	
Включване на станции.....	162
Вълнов обхват.....	161
Запаметяване на станции.....	162
Интелигентен текст.....	164
Програма за пътната обстановка.....	163

Радио информационна система.....	163
Райониране.....	163
Регион.....	163
Списък с категории.....	161
Списък с честоти.....	161
Списък със станции.....	161
Списъци на предпочитани станции.....	162
Търсене на станции.....	161
Цифрово аудио излъчване... ..	164
DAB.....	164
DAB меню.....	164
DAB съобщения.....	164
FM меню.....	163
L-обхват.....	164
RDS.....	163
TP.....	163
Радиоинформационна система (RDS)	163
Разпознаване на речта.....	170
Райониране.....	163
Регион.....	163
Режим Valet	
Заклучване.....	159
Отключване.....	159
С	
Свързване с DAB.....	164
Свързване чрез Bluetooth.....	172

Сдвояване.....	172
Сила на звука	
Автоматично управление на силата на звука.....	158
Компенсация на силата на звука в зависимост от скоростта.....	158
Максимална сила на звука при включване.....	158
Настройка на силата на звука.....	155
Ограничение на силата на звука при високи температури.....	155
Функция за изключване на звука.....	155
Системни настройки.....	159
Възстановяване на фабричните настройки.....	159
Език.....	159
Режим Valet.....	159
Час и дата.....	159
Списък с категории.....	161
Списък с честоти.....	161
Списък със станции.....	161
Списъци на предпочитани станции.....	162
Включване на станции.....	162
Запаметяване на станции.....	162

Т

Табло за управление на система Инфотеймънт.....	152
Текстови съобщения.....	176
Телефон	
Обща информация.....	171
Режим хендс фри.....	174
Свързване с Bluetooth.....	172
Скорошни повиквания.....	174
Спешни повиквания.....	173
Текстови съобщения.....	176
Телефонен указател.....	174
Тон на звънене.....	174
Bluetooth.....	171
Телефонен указател.....	174
Телефонно повикване	
Иницииране.....	174
Отказ.....	174
Приемане.....	174
Тон на звънене.....	174
Точно време.....	159
Търсене на станции.....	161

У

Употреба.....	155, 161, 170
Меню.....	157
Музика през Bluetooth.....	168
Система Инфотеймънт.....	155
Телефон.....	174
USB.....	168

Ф

Файлови формати	
Аудио файлове.....	167

Ц

Цифрово аудио излъчване.....	164
------------------------------	-----

D

DAB.....	164
----------	-----

L

L-обхват.....	164
---------------	-----

T

TP.....	163
---------	-----

U

USB.....	167
----------	-----

Поставка за телефон

Поставка за телефон 184

Азбучен указател 188

Поставка за телефон

Поставка за телефон 184

Поставка за телефон

Обща информация



Поставката за телефон е закрепена към електрозахранваща буksa (лента PowerFlex).

Повече информация относно електрозахранващата буksa е налична в Ръководството за експлоатация.

Към поставката за телефон могат да бъдат прикрепени смартфони със следните размери:

- височина: до 158,5 мм
- ширина: 57 до 78 мм
- дълбочина: 6 до 11 мм

⚠ Предупреждение

Устройствата, прикрепени към поставката за телефон, трябва да се използват така, че да не разсейват водача и автомобилът винаги да може да се управлява безопасно. Трябва винаги да спазвате съответните закони и разпоредби на страната, в която шофирате. Тези закони могат да се различават от информацията в това ръководство. Ако сте несигурни, спрете автомобила и ползвайте устройствата докато автомобилът е спрял.

Внимание

За да избегнете кражба, не оставяйте мобилния телефон в поставката за телефон, когато излизате от автомобила.

Употреба

Приспособяване на поставката за телефон към размера на смартфона

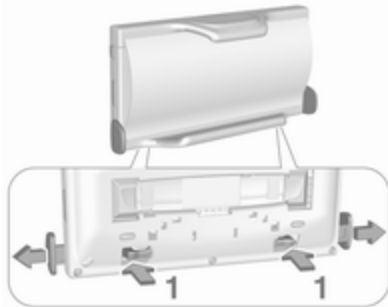

1. Натиснете двете скоби (1) от задната страна, за да освободите плъзгачите за регулиране на ширината и ги изтеглете.

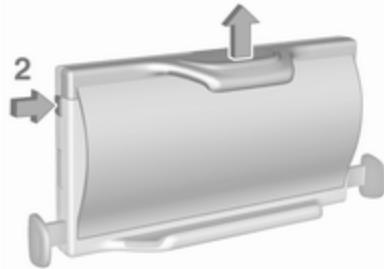

2. Натиснете бутон (2) от лявата горна страна, за да освободите плъзгача за регулиране на височината.
3. Поставете смартфона.

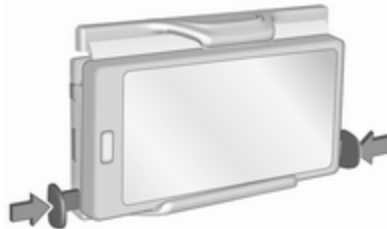

4. Регулирайте ширината на поставката за телефон спрямо ширината на телефона като натиснете плъзгачите заедно.

Прикрепване на поставката за телефон към електрозахранващата буска

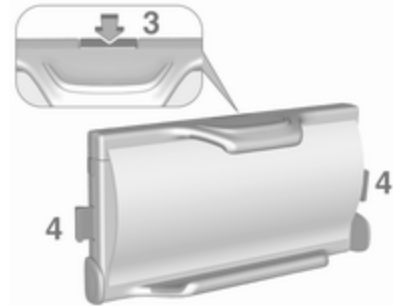

1. Натиснете бутона за освобождаване (3), за да освободите блокиращите плъзгачи (4).



2. Прикрепете поставката за телефона към електрозахранващата буksа и натиснете двата блокиращи плъзгача (4) за блокиране.

Поставяне на телефона в поставката за телефон

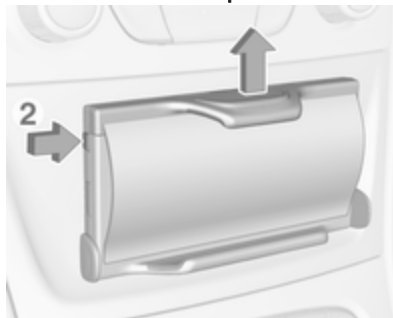

1. Натиснете бутон (2), за да освободите плъзгача.
2. Поставете смартфона така, че електрозахранването на смартфона да е достъпно и да няма натиснати бутони.

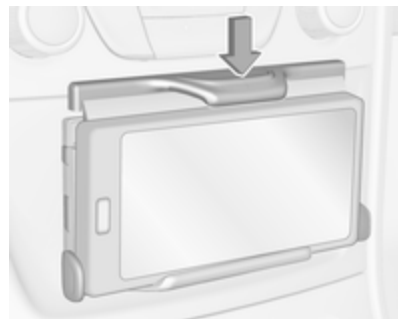

3. Натиснете плъзгача надолу.

Свързване на смартфона с електрозахранването

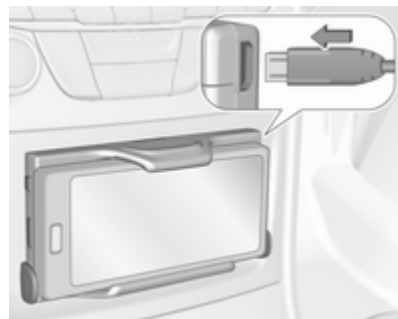

Свържете смартфона с поставката за телефон посредством съвместимия свързващ кабел. Като аксесоари се предлагат различни варианти свързващи кабели.

Работа с телефона

Когато смартфонът е свързан с електрозахранването, той ще се зарежда когато запалването е включено.

За свързване на смарт телефона със система Инфотейнмънт трябва да се установи Bluetooth® връзка.

Изваждане на телефона от поставката за телефон

1. Изключете електрозахранването от телефона.

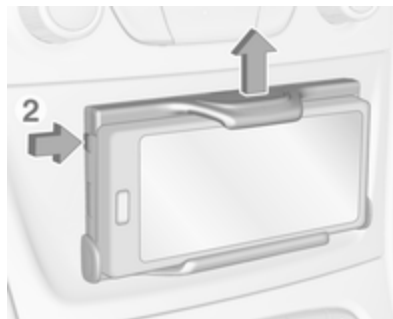

2. Натиснете бутон (2) от лявата горна страна, за да освободите плъзгача за регулиране на височината.
3. Извадете смартфона от поставката за телефон.

Изваждане на поставката за телефон от електрозахранващата буха

1. Натиснете надолу плъзгача за регулиране на височината.

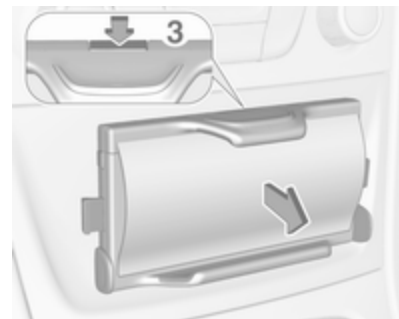

2. Натиснете освобождаващия бутон (3) и извадете поставката за телефон.

Азбучен указател

П

Поставка за телефон..... 184

www.opel.com

Copyright by ADAM OPEL GmbH, Rüsselsheim, Germany.

Информацията в тази публикация е валидна към датата на публикуване, посочена по-долу. Adam Opel GmbH си запазва правото да прави промени в техническите спецификации, характеристики и конструкция на автомобилите, свързани с информацията в тази публикация както и промени на самата публикация.

Издание: Август 2017, ADAM OPEL GmbH, Rüsselsheim.

Напечатано на хартия, избелена без хлор.

ID-OASKILSE1708-bg

