

# OPEL CORSA /

Ръководство за Инфотейнмънт



O P E L



---

# Съдържание

Multimedia Navi Pro /	
Multimedia Navi .....	5
Мултимедия .....	63
Радио (Система	
Инфотейнмънт) .....	99



---

# Multimedia Navi Pro / Multimedia Navi

Въведение .....	6
Основни операции .....	17
Радио .....	25
Външни устройства .....	30
Навигация .....	35
Разпознаване на реч .....	49
Телефон .....	52
Азбучен указател .....	58

## Въведение

Обща информация .....	6
Защита от кражба .....	7
Преглед на елементите на управлението .....	8
Употреба .....	13

## Обща информация

### Съобщение

Това ръководство описва всички опции и функции, достъпни в различните варианти на система Инфотейнмънт. Някои описания, включително тези за функциите на дисплея и менютата, може да не се отнасят за вашия автомобил, поради различия в модела, спецификацията, специалното оборудване или аксесоари.

### Съобщение

Система Инфотейнмънт включва и софтуер на други производители. За свързаните с това известия, лицензи и всякаква друга информация относно този софтуер вижте <http://www.psa-peugeot-citroen.com/oss>.

## Важна информация относно употребата и пътната безопасност

### ⚠ Предупреждение

Винаги шофирайте безопасно. Управлявайте системата Инфотейнмънт само, ако пътните условия позволяват нейното безопасно използване.

В интерес на безопасността може да е удачно да се спре автомобила, преди да се управлява системата Инфотейнмънт (напр., за въвеждане на адреси).

### ⚠ Предупреждение

Използването на навигационната система не освобождава шофьора от отговорността за правилно и внимателно движение по пътищата. Винаги следвайте приложимите правила за пътено движение.

### ⚠ Предупреждение

В някои райони еднопосочните улици и други пътища и входове (напр. пешеходни зони), които са забранени за влизане, не са отбелязани на картата. В такива райони системата Инфотейнмънт може да издаде предупреждение, което трябва да се приеме. Затова, трябва да обръщате специално внимание на еднопосочни улици, пътища и входове, които са забранени за влизане.

### Радиоприемане

Радиоприемането може да бъде смутено от статично електричество, шум, изкривяване или загуба на приемането поради:

- промяна на разстоянието до радиопредавателя
- смесването на станции поради отражение
- засенчване

### Защита от кражба

Системата Инфотейнмънт е снабдена с електронна защитна система с цел предпазване от кражба.

По тази причина системата Инфотейнмънт работи само във Вашия автомобил и не представлява ценност за крадците.

## Преглед на елементите на управлението

### Контролен панел - Multimedia Navi Pro

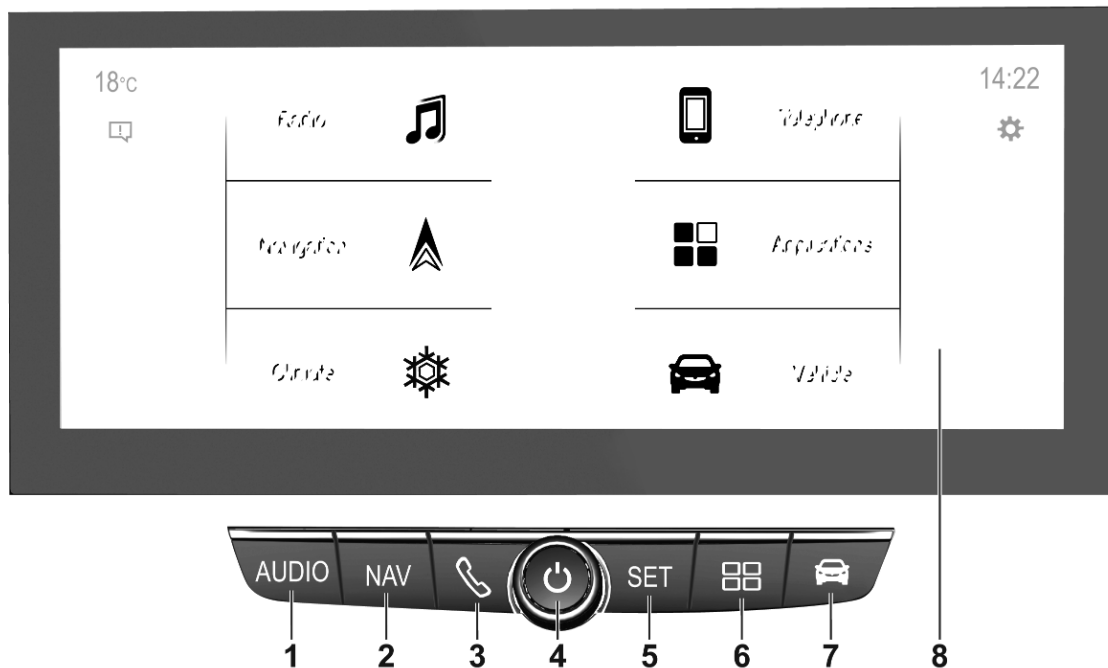

**1 AUDIO**

Отваряне на аудио меню:

Радио ..... 25

Външни устройства  
(USB, Bluetooth) ..... 30

**2 NAV**

Показване на вградена  
навигационна карта ..... 37

**3 **

Отваряне на меню за  
телефон ..... 55

Показва екран с  
проектиране на  
телефона, когато то е  
активно ..... 33

**4  ..... 13**

Ако е изключен:  
включва / изключва  
захранването

Ако е включен:  
заглушава звука на системата

Завъртане: регулиране  
на силата на звука

**5 SET / **

Отваря менюто за  
настройките ..... 17

или отворете  
настройките на  
зарездането  
(електрически  
автомобили), вижте  
ръководството за  
експлоатация

**6 **

Отваряне на меню с  
приложения ..... 33

**7 **





Отваряне на меню с  
настройки на  
автомобила, вижте  
Ръководство за експлоатация

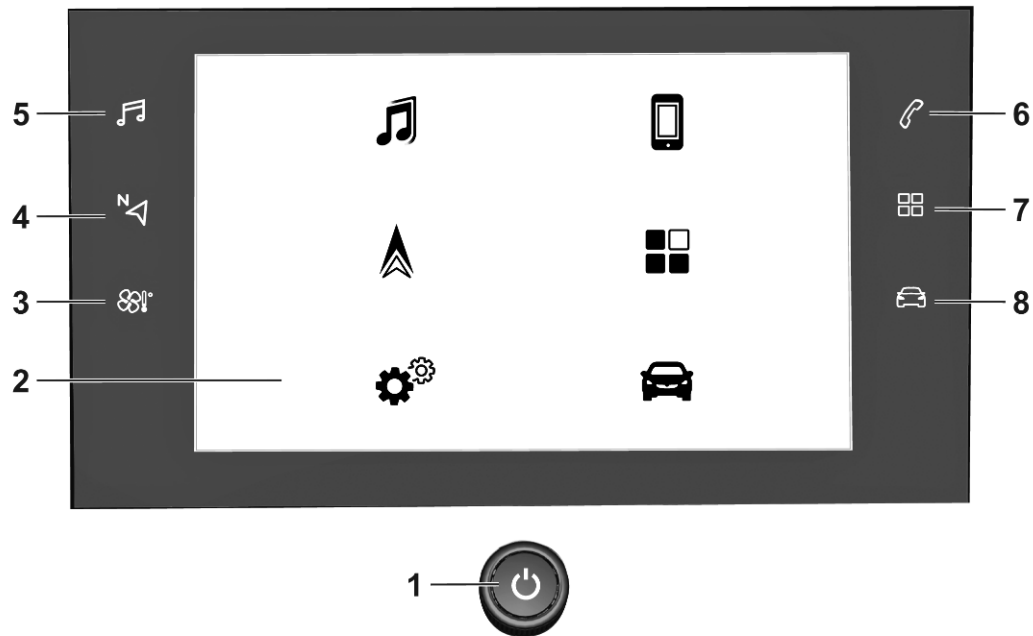

**8 Информационен дисплей**

Началното меню ще се  
изведе чрез докосване  
на екрана с 3 пръста

### Контролен панел - Multimedia Navi



1	 ..... 13 Ако е изключен: включва / изключва захранването  Ако е включен: заглушава звука на системата  Завъртане: регулиране на силата на звука
2	Информационен дисплей  Началното меню ще се изведе чрез докосване на екрана с 3 пръста
3	 ..... Отваряне на меню Climate (Климат) ако е налично, вижте Ръководство за експлоатация
4	 ..... Показване на вградена навигационна карта ..... 37
5	 ..... Отваряне на аудио меню:



6	 ..... Отваряне на меню за телефон ..... 55  Показва екран с проектиране на телефона, когато то е активно ..... 33
7	 ..... Отваряне на меню с приложения ..... 33
8	 ..... Отваряне на меню с настройки на автомобила, вижте Ръководство за експлоатация

Радио ..... 25

Външни устройства  
(USB, Bluetooth) ..... 30

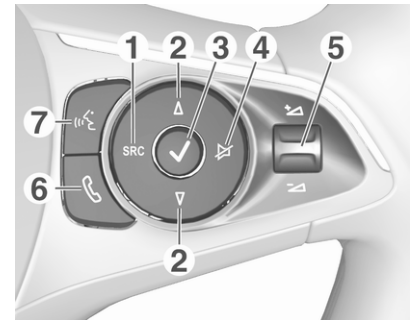
### Бутони върху волана



- 1 **SRC (Източник)**  
 Изберете аудио  
 източник, потвърдете с  . 13  
  
 Дълго натискане:  
 заглушава звука на системата
- 2  .....  
 Избира следваща /  
 предишна  
 предварително  
 запаметена  
 радиостанция при  
 активно радио ..... 25

- или избор на следващ/  
предишен запис/снимка  
при активно външно  
устройство ..... 30
- или изберете следващ/  
предишен запис в списък  
със станции, списък на  
медии, списък с  
повиквания/контакти,  
когато операцията е  
старирана чрез  
бутоните на волана
- Потвърдете ✓
- 3 ✓
- Потвърждение на  
избрания елемент
- или отваряне на списък  
със станции, списък с медия
- 4 ✗
- Активира / деактивира  
функция за  
заглушаването на звука ..... 13
- 5 + / -
- Завъртете нагоре/  
надолу: увеличава/  
намалява силата на звука
- 6 ☎
- Кратко натискане:  
приемане на входящо  
телефонно повикване
- Дълго натискане:  
отхвърляне на входящо  
повикване, приключване  
на повикване ..... 55
- или отваря списък с  
повиквания / контакти ..... 55
- Ако има активно  
телефонно повикване:  
отваря повикването в  
меню за прогрес
- 7 ☎
- Кратко натискане:  
активиране на  
вграденото  
разпознаване на реч
- Продължително  
натискане: активиране  
на разпознаване на реч  
в Apple CarPlay™ или  
Android™ Auto, ако  
телефонът е свързан  
чрез USB порт ..... 50

## Употреба

### Елементи на управлението

Системата Инфотейнмънт се управлява посредством функционални бутони, сензорен екран, както и менютата, които се показват на дисплея.

Въвеждането на данни може да се извърши и чрез:

- таблото за управление на система Инфотейнмънт ⇨ 8
- сензорния екран ⇨ 17
- бутоните върху волана ⇨ 8
- разпознаване на речта ⇨ 49

### Включване и изключване на системата Инфотейнмънт

Натиснете . След включване, активен става последно избраният източник от системата Инфотейнмънт.

#### Съобщение

Някои функции на система Инфотейнмънт са достъпни само при включено запалване или работещ двигател.

### Автоматично изключване

Ако системата Инфотейнмънт е била включена с натискане на  при включено запалване, тя ще се изключи автоматично отново, когато режимът Есо стане активен.

### Настройка на силата на звука

Завъртане . Текущата настройка се показва на дисплея.

Системата Инфотейнмънт се включва с последно нагласената сила на звука.

### Компенсация на силата на звука в зависимост от скоростта

При активиране на компенсацията на силата на звука в зависимост от скоростта ⇨ 21, силата на звука се адаптира автоматично за да компенсира уличния шум и шума от въздушното съпротивление по време на движение.

### Заглушаване на звука

Натиснете , за изключване на звука от система Инфотейнмънт.

За да отмените функцията за изключване на звука, натиснете  отново. Последно избраната сила на звука се задава отново.

### Начини на управление

#### Аудио-Медия

Натиснете **AUDIO** / , за да се отвори главното меню на последно избрания аудио режим.



Промяна на мултимедиен източник  
Изберете **SOURCES** за извеждане на менюто за избор на мултимедиен източник.

### Съобщение

За подробно описание на работата на менюто през сензорния екран ⇨ 17.

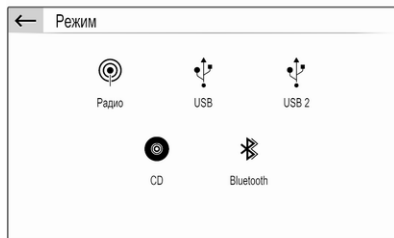

Изберете желаня мултимедийен източник.

За подробно описание на:

- Радио функции ⇨ 25
- Външни устройства ⇨ 31

### Навигация

Натиснете **NAV** / , за да се покаже картата за навигация, показваща зоната около текущото местоположение.



За подробно описание на основните функции на навигационната система ⇨ 37.

### Меню на навигацията

Изберете **МЕНЮ** за показване на меню Навигация.



Меню Навигация служи като централна точка за въвеждане на:

- Търсене и въвеждане на адрес ⇨ 41
- Задаване на пътувания с няколко междинни етапа ⇨ 41
- Задаване на критерии за водене по маршрут ⇨ 46
- Отмяна и възобновяване на водене по маршрут ⇨ 46

## Телефон

Преди да може да се използва функцията за телефон, трябва да бъде установена връзка между система Инфотейнмънт и мобилния телефон.

За подробно описание за подготовка и установяване на връзка чрез Bluetooth между система Инфотейнмънт и мобилен телефон ⇨ 52.

Ако мобилният телефон е свързан, натиснете  за показване на главното меню на телефонната функция.

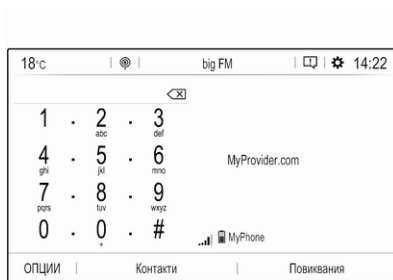



За подробно описание на работата на мобилния телефон през система Инфотейнмънт ⇨ 55.

## Мрежови и свързани услуги

Натиснете  и след това изберете **ОПЦИИ**, за да се покажат настройките за Bluetooth, мрежови и свързани услуги.

За свързване на автомобила с Wi-Fi мрежа, докоснете . Показва се списък на всички налични Wi-Fi мрежи.

Възможно е също да се споделя Wi-Fi връзка за други устройства.

За актуализиране на сервизното обслужване и статуса на свързване, отидете на менюто за свързани услуги  и докоснете .

За да използвате свързани услуги се уверете, че споделянето на данни и позицията на автомобила са активирани в менюто за поверителност в **Параметри на системата**.

## Приложения

За показване на конкретни приложения от дисплея на вашия смартфон в система Инфотейнмънт, свържете смартфона.

Натиснете , за да се отвори главното меню на приложенията.

Докоснете **Apple CarPlay** или **Android Auto**. Показва се меню с различни избираеми приложения. За подробно описание ⇨ 33.

## Настройки

Натиснете **SET** /  и след това изберете **Аудио настройки**, за да се покаже съответното меню.

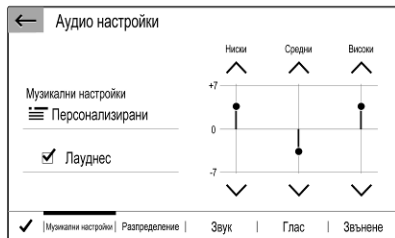

За подробно описание ⇨ 17.

Натиснете **SET** /  и после **ОПЦИИ** за показване на меню за различните системни настройки.



За подробно описание ⇨ 17.

### Настройки на автомобила

Изберете  за отваряне на меню за различните автомобилни настройки.

Настройки на автомобила са описани в ръководството за експлоатация.

## Основни операции

Основни операции .....	17
Настройки на тона .....	20
Настройки на силата на звука ...	21
Системни настройки .....	22

## Основни операции

Дисплеят на система Инфотейнмънт има сензорна повърхност, чувствителна към докосване, която позволява директно взаимодействие с показваните елементи за управление на менютата.

### Внимание

Не използвайте заострени или твърди предмети като химикалки, моливи и други подобни за работа със сензорния екран.

## Работа с менюто

Избор или активиране на екранен бутон или елемент от меню

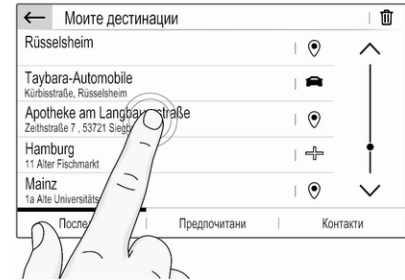

Докоснете на екранен бутон или елемент от меню.

### Съобщение

Повечето икони, показвани в меню, като 🗑️ или 📍 в илюстрирания пример, служат като екранни бутони, които стартират определени действия, ако ги докоснете.

Съответната функция на системата се активира, показва се съобщение или се показва подменю с допълнителни възможности.

Екранни бутони ← и ✓ / OK

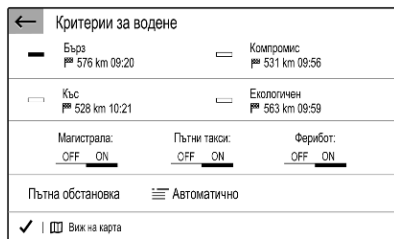

Когато работите с менютата, докоснете ← в съответното подменю, за да преминете в следващото по-високо ниво на менюто.

Когато не се показва екранен бутон ←, вие се намирате в най-високото ниво на съответното меню.

След избиране на елементи от менюто или извършване на настройки в меню, докоснете OK / ✓ за потвърждение на настройките. В противен случай извършените избори или настройки ще се загубят.

Преки пътища към важни менюта



Текстовете и иконите, показвани в горната лента на, например, главното меню за навигация, служат като преки пътища до някои важни менюта. Например, докоснете името на станцията, за да отворите менюто със списък на станции.

Прелистване на списък



Ако има повече налични елементи, отколкото представените на екрана, списъкът трябва да се превърти.

За да превъртите през списък с елементи на менюто, по избор можете:

- Да поставите пръста си където и да е върху екрана и да го преместите нагоре или надолу.

**Съобщение**

Трябва да се натиска постоянно, а пръстът трябва да се движи с еднаква скорост.

- Докоснете  $\wedge$  или  $\vee$  в горната или долната част на лентата за превъртане.
- Докоснете някъде по направляващата линия на лентата за прелистване.
- С пръст преместете плъзгача на лентата за превъртане нагоре и надолу.

### Обновяване на списък

Докоснете  $\Omega$ , за да обновите ръчно, например, списъци със станции, списъци с контакти или списъци с крайни цели.

### Полета за въвеждане и клавиатури

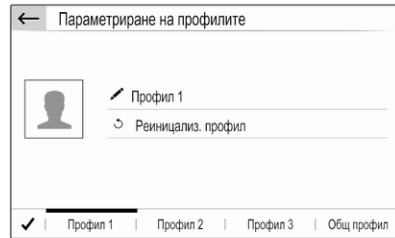

Полетата за въвеждане са обозначени с .

Докоснете полето за въвеждане, за да се отвори клавиатура за въвеждане на цифри или текст.

В зависимост от приложението или текущата функция се показват различни клавиатури.

### Клавиатури за въвеждане на текст



Клавиатурите за въвеждане на текст може да съдържат няколко различни полета за въвеждане. За активиране на поле за въвеждане на текст, просто го докоснете.

За да въведете знак, докоснете съответния екранен бутон. Знакът се въвежда при отпускане на бутона.

Докоснете и задръжте буквен екранен бутон, за да се покажат свързаните с него букви в изскачащо меню. Отпуснете и после изберете желаната буква.

За превключване към символната клавиатура, докоснете **0..#**.

За връщане обратно към клавиатурата с буквите или за превключване между главни и малки букви, натиснете **Aa**.

За да превключите клавиатурата за букви между нормална подредба и азбучна подредба, докоснете .

За изтриване на последно въведения символ или буква, докоснете .

За да изтриете символ или буква на което и да е място от въведената последователност: докоснете на желаното място за поставяне на мигащ курсор, след това докоснете .

## Клавиатури за въвеждане на цифри

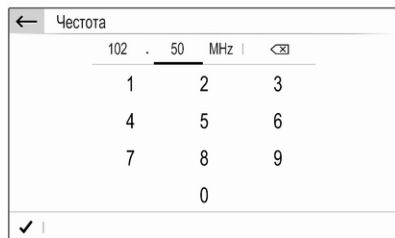

Клавиатурите за въвеждане на цифри може да съдържат няколко различни полета за въвеждане. В показания пример първо трябва да се докосне полето за въвеждане зад десетичната запетая, преди да може да въвеждат десетични цифри.

## Регулиране на настройка

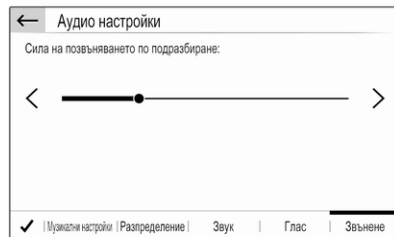

За да регулирате настройка като в илюстрирания пример, вие можете опционално да:

- Докоснете < или >.
- Докоснете някъде върху реда.
- Преместите плъзгача с пръста си.

## Настройки на тона

Натиснете **SET** / , изберете **Аудио настройки** и след това изберете секцията **Музикални настройки**.

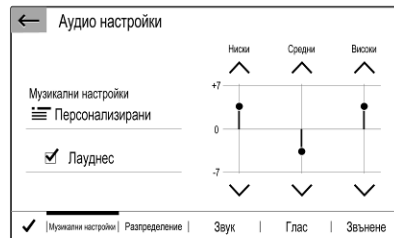

Достъпни са няколко предварително дефинирани настройки за оптимизиране на тона за конкретен стил музика (напр. **Поп-Рок** или **Класика**).

За индивидуална настройка на тона, изберете **Потребител** или **Персонализирани**. Променете настройките според желанието си и потвърдете.

## Съобщение

Ако промените настройките на предварително дефинирана настройка, напр. **Поп-Рок**, тези

настройките ще се приложат към настройката **Потребител** или **Персонализирани**.

Активирането на функцията **Лауднес** може да оптимизира тона при ниска сила на звука.

## Баланс и миксер

Изберете раздел **Разпределение**.

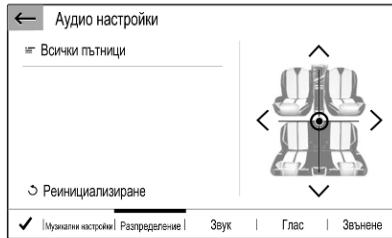

Достъпни са няколко предварително дефинирани настройки за регулиране на разпределението на силата на звука в автомобила (напр. **Всички пътници** или **Само отпред**).

За промяна на текущата настройка, напр. **Всички пътници**, изберете тази настройка и след това изберете желаната нова настройка от показания списък.

Можете да регулирате индивидуално предварително дефинираните настройки.

За дефиниране на точката в купето, където силата на звука е с най-високото си ниво, преместете курсора на илюстрацията от дясната страна на екрана до желаната точка.

За връщане към фабричните настройки по подразбиране, изберете ↺.

## Настройки на силата на звука

Натиснете **SET** / ⚙️, изберете **Аудио настройки** и след това изберете секцията **Звук**.

## Звуков сигнал при докосване

Ако е активирана функцията за сигнал при контактна обратна връзка, всяко докосване на

екранен бутон или елемент от менюто се обозначава от звуков сигнал.

За регулиране на силата на звука при докосване, активирайте **Дигитални звуци** и след това регулирайте настройката.

## Компенсация на силата на звука в зависимост от скоростта

Активиране и деактивиране **Сила на звука според скоростта**.

Ако е активирано, силата на звука на система Инфотейнмънт се адаптира автоматично, за да компенсира шума от пътя и вятъра по време на шофиране.

## Гласови съобщения

Изберете раздел **Глас**.

Регулира силата на звука за всички гласови съобщения на системата, например съобщения за пътната обстановка, навигационни съобщения и т.н.

## Тон на звънене

Изберете раздел **Звънене**.

Регулира силата на звънене при входящи обаждания.

## Системни настройки

Натиснете **SET** /  и след това изберете **ОПЦИИ**.



## Конфигуриране на системата

Изберете **Параметри на системата** за извършване на някои базови системни конфигурации, напр.:

- Настройка на извеждането на мерните единици за температура или разход на гориво.
- Връщане на системната конфигурация към фабрични настройки.
- Обновяване на инсталираната версия на софтуера.
- Регулирайте настройките за поверителност за споделянето на данни и позицията на автомобила.

## Смяна на език на дисплея

За да настроите езика за текстове на менюто, изберете **Езици** и след това изберете желания език.

### Съобщение

Ако избраният език на дисплея се поддържа от вграденото разпознаване на реч, езикът на

разпознаването на речта ще бъде съответно променен; ако това не е така, вграденото разпознаване на реч няма да е достъпно.

## Настройка на час и дата

Изберете **Регулиране час – дата**.

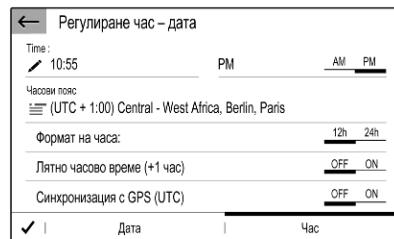

## Смяна на формат на дата и час

За да промените форматите на часа и датата, изберете съответните секции и след това изберете желаните формати.

## Задаване на дата и час

По подразбиране показваните дата и час се регулират автоматично от системата.

За ръчно регулиране на показваните дата и час:

Изберете раздел **Час**.

Задайте **Синхронизация с GPS (UTC)** на **OFF** и след това изберете полето **Час** за задаване на желаното време.

Изберете секцията **Дата** и след това изберете полето **Дата**: за задаване на желаната дата.

## Настройка на екрана

Изберете **Конфигуриране екран**.

### Функция за превъртане на текст

Изберете раздел **Анимация**.

Ако дългите текстове на екрана трябва да се превъртат автоматично, активирайте **Автоматично скролиране**.

Ако **Автоматично скролиране** се деактивира, дългите текстове ще се разделят.

### Регулиране на яркостта

Изберете **Осветеност** и задайте яркостта на екрана до желаното ниво.

## Запаметяване на вашите персонални настройки

Изберете **Параметриране на профилите**.

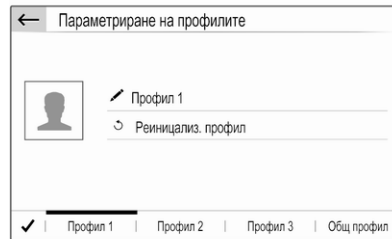

Можете да запаметите множество настройки в персонален профил. Например, всички текущи настройки на тона, всички предварително запаметени радиостанции, един телефонен указател, настройките на картата и вашите предпочитани адреси.

В случай, че споделяте автомобила с други хора, това ви позволява да възстановявате персоналните си настройки от профила по всяко време.

Може да се запаметят най-много три персонални профила.

Освен това се предлага **Общ профил**. Всички направени по всяко време настройки се запаметяват автоматично в този профил. Ако няма активиран персонален профил, активен е **Общ профил**.

### Запаметяване на вашия персонален профил

След извършване на всички ваши персонални настройки:

Изберете една от секциите за персонални профили.

Изберете полето за въвеждане  и въведете желаното име за вашия персонален профил.

Ако искате да добавите снимка към профила:

Свържете USB устройството с желаната снимка към USB порта  
⇨ 30, докоснете рамката за снимка и изберете желаната снимка.

Потвърдете вашия избор за изтегляне на избраната снимка в системата.

Накрая потвърдете въведеното, за да го запазите в личния си профил.

#### **Активиране на вашия персонален профил**

Натиснете  и след това изберете секцията с името на вашия персонален профил.

#### **Активиране на Общ профил**

Ако текущо има активен персонален профил:

Натиснете  и след това изберете **Деактивиране Профил**.

#### **Изчистване на персонален профил**

По всяко време можете да изчистите персонален профил и да възстановите подразбиращите се фабрични настройки на този профил.

Изберете съответния профил и след това изберете **Реинициализ. профил**.

#### **Изчистване на Общ профил**

По всяко време можете да изчистите **Общ профил** и да възстановите подразбиращите се фабрични настройки на този профил.

Изберете **Общ профил**, след това изберете **Стартирайте отново общия профил**.

## Радио

Употреба .....	25
Радиоинформационна система .....	27
Цифрово аудио излъчване .....	28

## Употреба

### Включване на радиото

Натиснете **AUDIO** / 🎵. Показва се последното избрано главно меню за аудио.

Ако главното меню на радиото не е активно, изберете **SOURCES** и след това **Радио**.



Включва се последно слушаната станция.

## Избор на вълнов обхват

Изберете неколккратно **Вълнов обхват**, за да превключите между различните вълнови обхвати.

## Търсене на станции

**Автоматично търсене на станции**  
 Докоснете за кратко < или > за възпроизвеждане на предишната или следващата достъпна станция.

## Ръчно търсене на станции

Натиснете и задръжте < или >. Отпуснете, когато желаната честота е почти достигната.

Търси се следващата станция, която може да бъде приета и тя се включва автоматично.

## Настройка на станции

Ако знаете точната честота на радиостанцията, можете да я въведете ръчно.

Изберете **ОПЦИИ**, **Радиостанции** и накрая желания вълнов обхват.

Изберете **Честота**, въведете честотата на приемане и потвърдете въведеното.

Ако станцията може да се приеме на тази честота, тя ще започне да се възпроизвежда.

### Списъци със станции

В списъка със станции са предоставени за избор всички приемани налични радиостанции.

За да се покаже списъка със станции на текущо активния вълнов обхват, изберете **Списък**.

Изберете желаната станция.

### Обновяване на списъците със станции

Ако станциите, запаметени в списъка за конкретната честотна лента, повече не са достъпни, списъкът за AM или DAB трябва да се обнови. Списъкът с FM станции се обновява автоматично.

Изберете **ОПЦИИ**, **Радиостанции** и накрая желания вълнов обхват.

За започване на обновяване за избрания вълнов обхват изберете .

### Запамятване на предпочитани станции

До 15 радиостанции от всички вълнови обхвати могат да се запаметят като предпочитания в списъка **Запаметени**.

Изберете **Запаметени** за показване на бутоните за предварително запамятване.

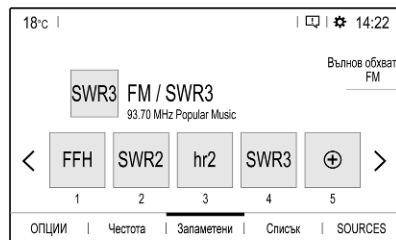

### Запамятване на текущо активната станция

Докоснете и задръжте желаната станция бутон за няколко секунди.



Съответната честота или името на станцията се показват в бутона.

Ако към бутона вече има запаметена станция, тя ще се презапише от новата станция.

### Запамятване на станция от списък със станции

Изберете **ОПЦИИ**, **Радиостанции** и накрая желаната вълнов обхват.



Докоснете за кратко бутона до желаната станция. Друг начин е да изберете  за превключване към плочковиден изглед. Тогава докоснете за кратко  върху плочката на желаната станция.

Изберете **Запаметяване** и после докоснете и задръжте за няколко секунди върху реда от списъка, където искате да запаметите станцията.

Ако на този ред от списъка вече има запаметена станция, тя ще се презапише от новата станция.

### Включване на станции

В главното меню на радиото изберете **Запаметени** и после за кратко докоснете предварително запаметения бутон на желаната станция.

## Радиоинформационна система

Радиоинформационната система RDS е услуга извършвана от FM станциите, която значително облекчава намирането на желаната станция и безпроблемното ѝ приемане.

## Преимущества на RDS

- На дисплея вместо честотата на станцията се появява името на програмата.
- По време търсене на станции, системата Инфотейнмънт се настройва само на RDS станции.
- Системата Инфотейнмънт винаги се настройва на най-добрата честота на приемане за дадената станция посредством AF (алтернативна честота).
- В зависимост от станцията, която се приема, системата Инфотейнмънт показва радио текст, който може да съдържа напр. информация за текущата програма.

## Конфигурация на RDS

В главното меню на радиото изберете **ОПЦИИ** и после изберете **Настройки на радиото**, за да отворите менюто за конфигурация на RDS.

## Активиране на RDS

Изберете **Обща**, след това активирайте **Следене на станция**.

Ако се активира **Следене на станция**, на долния ред на главното меню на радиото се показва **RDS**.

## Радио текст

Ако се активира RDS, информацията от текущо активната радио програма или текущо възпроизвежданият музикален запис се показва под името на програмата.

За показване или скриване на информацията, активирайте или деактивирайте **Изписване радиотекст**.

## Съобщения за пътната обстановка

Много RDS станции излъчват новини за пътната обстановка. Ако е активирана функцията за съобщения за пътната обстановка, възпроизвеждането на радио и мултимедия се прекъсва, докато тратя съобщенията за пътната обстановка.

Изберете **Съобщения**, след това активирайте или деактивирайте **Съобщение за трафик**.

Ако се активира **Съобщение за трафик**, на долния ред на главното меню на радиото се показва **ТА**.

## Цифрово аудио излъчване

Цифровото аудио излъчване (DAB) излъчва дигитално радиостанциите.

DAB станциите се обозначават с името на програмата вместо с честотата на излъчване.

### Обща информация

- При DAB, няколко радиопрограми (услуги) могат да се излъчват на един единствен ансамбъл.
- Освен висококачествените цифрови аудио услуги, DAB може също така и да излъчва информация във връзка с програмите, както и много други данни, включително и

информация във връзка с пътуването и пътната обстановка.

- Веднага щом даден DAB приемник улови сигнал изпратен от радиопредавател (дори и сигналът да е много слаб), звуковъзпроизвеждането е осигурено.
- В случай на лошо приемане, силата на звука се намалява автоматично, за да се избегне възпроизвеждането на неприятни звуци.  
Ако DAB сигналът е прекалено слаб за да се интерпретира от приемника, приемането напълно се преустановява. Това може да се избегне чрез активиране на автоматичното следене на DAB-FM, вижте по-долу.

- Смущения причинени от станции намиращи се на съседни честоти (явление типично за AM и FM приемането) не се наблюдават при DAB.

- Ако DAB сигналът се отразява от естествени препятствия или сгради, качеството на DAB приемането се подобрява, докато това на AM и FM в такива случаи значително се влошава.
- Когато се активира приемането на DAB, FM тунерът на Система Инфотейнмънт остава активен във фонов режим и постоянно претърсва за FM станции с най-добро приемане. Ако се активира **Съобщение за трафик** ↗ 27, ще се обявяват трафик съобщенията от FM станцията с най-добро приемане. Деактивирайте **Съобщение за трафик**, ако DAB приемането не трябва да се прекъсва от FM трафик съобщения.

### DAB съобщения

Освен музикални програми, много DAB станции излъчват и съобщения от различни категории. Ако активирате някои или всички

категории, приеманата в момента DAB услуга се прекъсва, когато има съобщение от тези категории.

В главното меню на радиото изберете **ОПЦИИ**, изберете **Настройки на радиото** и след това **Съобщения**.

Активирайте желаните категории съобщения, напр. **Новини** или **Време**. Различни категории съобщения могат да бъдат избрани в едно и също време.

### FM-DAB свързване

Тази функция позволява превключване от FM станция към съответна DAB станция и обратно.

Превключването от FM в DAB става веднага щом е налична съответна DAB станция. Поради това се препоръчва да се съхраняват любимите станции като DAB станции, за да се намали честото превключване.

Преминаването от DAB към FM става, ако сигналът е прекалено слаб за да може да се интерпретира от приемника и е налична съответна FM станция.

### Съобщение

След изключване силата на звука може да се различава.

### Включване

Предварително условие е да се активира **Следене на станция** преди да бъде активирано FM-DAB свързването.

За да активирате FM-DAB свързване, отидете на **ОПЦИИ** ▶ **Настройки на радиото** ▶ **Обща** и изберете **FM-DAB**.

При активиране на FM-DAB свързване ще се изведе следният символ:



### Изключване

За да деактивирате FM-DAB свързване, отидете на **ОПЦИИ** ▶ **Настройки на радиото** ▶ **Обща** и отменете избора на **FM-DAB**.

FM-DAB свързването ще се деактивира автоматично при деактивиране на **Следене на станция**.

## Външни устройства

Обща информация .....	30
Възпроизвеждане на аудио .....	31
Показване на снимки .....	32
Използване на приложения за смартфон .....	33

### Обща информация

USB порт има в централната конзола.

#### Внимание

За предпазване на системата, не използвайте USB хъб.

#### Съобщение

USB портовете трябва винаги да се поддържат чисти и сухи.

### USB портове

MP3 плейър, USB устройство, SD карта (чрез USB конектор / адаптер) или смартфон могат да се свържат към този USB порт.

Система Инфотейнмънт може да възпроизвежда аудио файлове или да показва файлове с изображения, записани на USB устройства.

При свързване с USB порт, различни функции на устройствата, посочени по-горе, могат да се задействат чрез бутоните и менютата на система Инфотейнмънт.

#### Съобщение

Не всички допълнителни устройства се поддържат от система Инфотейнмънт.

### Свързване / разкачване на устройство

Свържете едно от устройствата, посочени по-горе, към USB порт. Ако е необходимо, използвайте подходящия кабел за свързване. Функцията за музика се стартира автоматично.

#### Съобщение

Ако се свърже USB устройство, което не може да се прочете, ще се появи съответното съобщение за грешка и система Инфотейнмънт автоматично ще превключи на предишната функция.

За да разкачите USB устройство, изберете друга функция и след това извадете USB устройството.

### Внимание

Избягвайте разкачване на устройството по време на възпроизвеждане. Това може да повреди устройството или система Инфотейнмънт.

### Bluetooth аудио стрийминг

Стриймингът ви позволява да слушате музика от вашия смартфон.

За подробно описание на начина за установяване на Bluetooth връзка ↪ 53.

Ако възпроизвеждането на музика не стартира автоматично, може да се наложи стартиране на аудио файловете от смартфона.

Първо регулирайте силата на звука на смартфона (до силно ниво). След това регулирайте силата на звука на система Инфотейнмънт.

### Файлови формати

Аудио оборудването поддържа различни файлови формати.

## Възпроизвеждане на аудио

### Активиране на функцията за музика

Свързване на USB или Bluetooth устройство ↪ 30.

Ако устройството вече е свързано, но няма активно възпроизвеждане на запазените музикални файлове:

Натиснете **AUDIO** / 🎵, изберете **SOURCES** и след това изберете съответния източник.

Възпроизвеждането на аудио записи започва автоматично.



### Функции за възпроизвеждане

#### Прекъсване и възобновяване на възпроизвеждане

Докоснете **||**, за да прекъснете възпроизвеждането. Екранният бутон се променя на **▶**.

Докоснете **▶**, за да продължите отново възпроизвеждането.

#### Възпроизвеждане на следващия или предишния запис

Докоснете **<** или **>**.

### Бързо превъртане напред и превъртане назад

Докоснете и задръжте < или >.

Отпуснете за връщане към нормален режим на възпроизвеждане.

Като алтернатива, можете да преместите наляво или надясно плъзгача, показващ позицията на текущия запис.

### Възпроизвеждане на записи в произволен ред

Докоснете неколкократно бутона за превключване между наличните случайни режими.

: възпроизвежда записи от текущо избрания списък (албум, изпълнител, и т.н.) в случаен ред.

: всички записи от свързаното устройство се възпроизвеждат в случаен ред.

: възпроизвежда записи от текущо избрания списък (албум, изпълнител, и т.н.) в нормален режим.

### Повторение на записи

Докоснете неколкократно бутона за включване и изключване на режима на повторение.

: повтаря записи от текущо избрания списък (албум, изпълнител, и т.н.).

: възпроизвежда записи от текущо избрания списък (албум, изпълнител, и т.н.) в нормален режим.

### Функции за разглеждане на музика

(достъпно само за устройства, свързани чрез USB)

Можете да подредите вашите музикални файлове според различни критерии. Има две опции за преглеждане на музикални файлове, съхранени на свързаното USB устройство.

### Преглеждане чрез главното меню

Ако искате да смените текущо активния USB източник, изберете **SOURCES** и след това изберете желанния източник. Показва се съответното главно меню.

Изберете бутона, показващ текущо избраният критерий за сортиране, напр. **Албум** или **Артист**, след което изберете желанния нов критерий за сортиране. Извършва се процес на сортиране.

Изберете **Списък** и след това желанния запис.

Започва възпроизвеждане на избрания запис.

### Преглеждане чрез менюто на устройството

Изберете **ОПЦИИ**, след това изберете **Музикални файлове**.

Ако искате да смените текущо активния USB източник, изберете **Друг**.

Изберете желанния критерий за сортиране, напр. **Албуми** или **Изпълнители**, след което изберете желанния запис.

Започва възпроизвеждане на избрания запис.

### Показване на снимки

Можете да разглеждате снимки, запаметени на USB устройство.

## Активиране на функцията за преглед на снимки

Свързване на USB устройството ↪ 30.

Ако устройството е вече свързано, но функцията за преглед на снимки не е активна:

Натиснете **AUDIO** / 🎵, изберете **ОПЦИИ** и след това **Управление на снимки**.

Изберете желаната снимка.

Автоматично се стартира слайдшоу на всички запаметени снимки.



Докоснете екрана, за да се покаже лентата с менюто.

## Преглед на предишна или следваща снимка

Докоснете ◀◀ или ▶▶.

## Пускане или спиране на слайдшоу

Изберете ▶, за да разгледате снимките, запаметени в USB устройството, в последователно показване.

Докоснете ||, за да прекратите слайдшоуто.

## Използване на приложения за смартфон

### Проектиране на телефона

Приложенията за проектиране на телефон Apple CarPlay и Android Auto показват избраните приложения от смартфона на информационния дисплей и

позволяват тяхното използване директно чрез бутоните на Инфотейнмънт.

Проверете при производителя на устройството дали тази функция е съвместима с вашия смартфон и дали това приложение е достъпно в страната, в която живеете.

### Подготовка на смартфона

iPhone®: Уверете се, че Siri® е активирано на вашия телефон.

Телефон с Android: Изтеглете приложението Android Auto в телефона си от Google Play™ Store.

### Свързване на смартфона iPhone

Свържете телефона към USB порта ↪ 30.

Ако телефонът е вече свързан чрез Bluetooth, при свързване към USB порта и стартиране на Apple CarPlay, връзката чрез Bluetooth ще се прекъсне.

**Android телефон**

Свържете телефона чрез Bluetooth  
⇨ 53 и след това свържете  
телефона към USB порта ⇨ 30.

**Стартиране на проектиране на  
телефона**

Натиснете   и след това  
докоснете **Apple CarPlay** или  
**Android Auto**.

Показаният екран за проектиране  
на телефона зависи от вашия  
смартфон и версията на софтуера.

**Връщане в екрана на  
Инфотейнмънт**

Натиснете, напр. бутона **AUDIO** /  
 на контролния панел.

# Навигация

Обща информация .....	35
Употреба .....	37
Въвеждане на пътна цел .....	41
Водене .....	46

## Обща информация

Тази глава е за вградената навигационна система, която насочва до желаните дестинации.

Текущата пътна ситуация се отчита при изчисляване на маршрута. За тази цел, системата Инфотейнмънт получава съобщения за пътната обстановка в текущата зона на приемане посредством RDS-TMC.

Навигационната система обаче не може да вземе предвид пътните произшествия, променените неотдавна правила за движение, както и аварийни ситуации или проблеми, които възникват внезапно (напр. пътен ремонт).

### Внимание

Използването на навигационната система не освобождава шофьора от отговорността за правилно и внимателно движение по пътищата. Съответните правила за движение трябва да

се спазват винаги. Ако упътването от навигационната система противоречи на правилата за движение, винаги спазвайте правилата за движение.

## Функциониране на навигационната система

Местоположението и движението на автомобила се регистрират от навигационната система чрез сензори. Изминатото разстояние се отчита чрез сигнала на скоростомера на автомобила, движенията при завиване по завои чрез сензор. Местоположението се определя от сателити на GPS (Глобална система за позициониране).

Чрез сравняване на сигналите от сензорите с цифровите карти, е възможно местоположението да се определи с точност около 10 м.

Системата ще работи и с GPS сигнал с недобро качество. Все пак обаче, точността на определяне на местоположението ще бъде намалена.

След въвеждане на желания адрес или обект, представляващ интерес (най-близка бензиностанция, хотел и т.н.), маршрутът се изчислява от текущото местоположение до избраната пътна цел.

Воденето по маршрут се извършва чрез гласови инструкции и стрелка, както и с помощта на цветна карта на дисплея.

## Важна информация

### Система за пътна информация TMC и динамично водене по маршрута

Системата за пътна информация TMC получава цялата текуща пътна информация от TMC радиостанции. Тази информация се включва при изчислението на целия маршрут. По време на този процес маршрутът се планира

така, че пътните проблеми свързани с предварително избрани критерии да бъдат избягнати.

За да можете да използвате пътната информация TMC системата трябва да приема TMC станциите от дадения регион.

### Навигация в реално време

Когато споделянето на данни и позицията на автомобила са активирани, навигационната система ще показва онлайн пътна информация, както и онлайн информация за паркиране, цени на горива, атмосферни условия и др. Услугата може да се спре при по всяко време чрез деактивиране на споделянето на данни и позицията на автомобила.

Споделянето на данни и позицията на автомобила може да се активира или деактивира чрез менюто за поверителност в **Параметри на системата**.

Мрежови и свързани услуги ⇨ 13.

Менюто за поверителност и меню за свързани услуги са достъпни също така чрез иконата за съобщение на екрана.

### Данни за карта

Данните за всички необходими карти са запазени в системата Инфотейнмънт.

Актуализации на картите се предлагат при сервизните партньори на Opel или в портала за клиенти myOpel. За изтегляне на актуализация на карта от портала за клиенти на Opel са необходими акаунт в myOpel и USB стик с поне 16 GB памет и FAT 32 / MBR форматиране.

Изтеглете и запазете картографските данни на компютър и разархивирайте данните на USB стика.

За да актуализирате картографските данни в системата Инфотейнмънт, свържете USB стика към системата Инфотейнмънт, изберете

навигационната функция и следвайте стъпките на информационния дисплей.

Инсталирането на актуализацията на картата ще отнеме до 1 час. Не изключвайте двигателя по време на инсталационния процес.

Някои функции на системата Инфотеймънт, напр. навигационната функция, не са достъпни по време на инсталационния процес.

## Употреба

### Информация на картографския дисплей

Натиснете **NAV** / , за да се покаже картата за навигация, показваща зоната около текущото местоположение.

### Неактивирано водене по маршрут

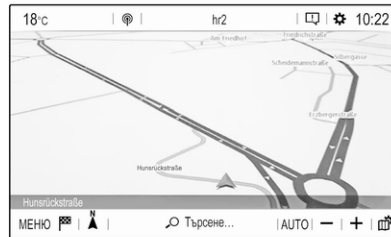

- Показва се изгледа на картата.
- Текущото местоположение се обозначава със стрелка.
- Името на улицата, на която се намирате в момента, се показва долу вляво на изгледа с картата.
- Обозначени са обществените станции за зареждане (електрически автомобили).

### Активирано водене по маршрут



- Показва се изгледа на картата.
- Активният маршрут се обозначава от оцветена линияя.
- Движещият се автомобил е отбелязан със стрелка, сочеща по посоката на движение.
- Следващата маневра за завиване се показва в отделно поле в горната лява част на изгледа на картата.

В зависимост от ситуацията може допълнително да се показват информация за насочването в пътната лента

или втората следваща маневра за завиване.

- Времето за пристигане и оставащото разстояние до крайната цел са показани в горния десен ъгъл на изгледа на картата.

## Настройка на дисплея на картата

### Изгледи на карта

Възможни са различни изгледи на картата.

Докоснете **A**, за да превключите между различните изгледи на картата.

В зависимост от изглед на картата, оставащият пробег е показана като кръг (електрически автомобили).

### Цветове на картата

В зависимост от условията на външната осветеност, оцветяването на екрана с картата (светли цветове за деня и тъмни цветове за през нощта) може да се адаптира.

Докоснете **☰** за извеждане на меню от дясната страна на екрана.



Изберете неколккратно **Цветя карта** за превключване между светли и тъмни цветове.

### Икони с POI (Обекти, представляващи интерес) на картата

POI са обекти от общ интерес, напр., бензиностанции или паркинги.

Показването на POI категории върху картата може да се адаптира персонално.

Активирайте желаните категории POI. Изгледът на картата се променя съответно.

Като друга възможност, изберете **POI на карта** за извеждане на меню с множество POI категории и подкатегории, от които да изберете. Активирайте желаните категории POI.

### Пътни събития

Пътните събития могат да се показват върху картата. Освен това, информацията за тези събития може да се извежда в списък.

Изберете **Преглед на карта** за превключване към алтернативен дисплей на картата с нови опции за менюта.

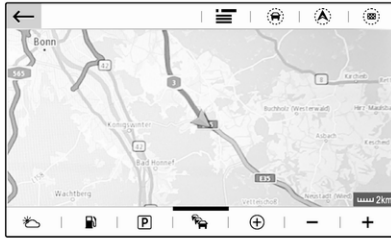



Изгледът на картата се превключва в режим **Осөверяване** и може да покаже по-голям участък от маршрута.

Докоснете иконата за пътни задръствания, за да видите пътните събития на картата. Докоснете , за да видите списък с информация за тези пътни събития.

Докоснете иконата за зарядна станция, за да се покаже кръг, който обозначава оставащия диапазон (електрически автомобили).

Ако искате да видите друг участък от картата:

Докоснете , за да видите зоната около текущото местоположение.

Докоснете , за да видите целия маршрут.

Докоснете , за да видите зоната около крайната цел.

За връщане към изгледа на навигация по подразбиране, докоснете .

### Функция за автоматично мащабиране



Ако е активирана функцията за автоматично мащабиране (**AUTO** се показва под изгледа на картата), нивото на увеличение се променя автоматично, когато приближава маневра за завиване по време на активно водене по маршрут. По този начин можете винаги да получите добра представа за съответната маневра.

Ако функцията за автоматично мащабиране се деактивира, избраното ниво на увеличение остава същото по време на целия процес на водене по маршрут.

За активиране или деактивиране на функцията:

Изберете **МЕНЮ**, **Настройки** и накрая секцията **Вид карта**.

Активиране и деактивиране **Автоматично регулиране на увеличението**.

## Манипулиране на картата

### Местене на видимия участък от картата

Поставете пръста си някъде върху екрана и го преместете в желаната посока.

Картата се премества съответно, като показва нов участък. Показва се нова лента с бутони.

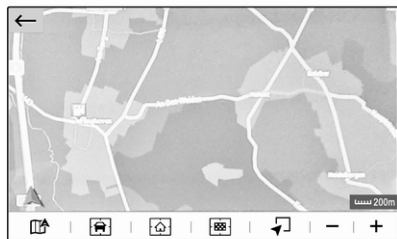

: показва отново зоната около текущото местоположение.

: показва зоната около домашния адрес.

: показва зоната около крайната цел.

За връщане към изгледа на навигация по подразбиране, изберете .

### Центриране на видимия участък от картата

Докоснете желаното местоположение на екрана, за да центрирате картата около това място.

Показва се червен  при съответното местоположение, а съответния адрес се показва в етикет.

### Ръчно увеличаване



За да увеличите избрано място от картата, поставете два пръста върху екрана и ги раздалечете един от друг.

Друг начин е да докоснете  под изгледа на картата.

За да намалите увеличението и да покажете по-голяма област около избрано място от картата, поставете два пръста върху екрана и ги съберете един към друг.

Друг начин е да докоснете  под изгледа на картата.

## Показване на общ преглед на маршрута

Докоснете , изберете **Преглед на карта** и след това докоснете .

Изгледът на картата се превключва в режим **Осеверяване** и показва обзор на текущия маршрут.



За връщане към изгледа на навигация по подразбиране, докоснете .

## Гласово водене

Процесът на водене по маршрут може да се съпровожда от гласови съобщения, издавани от системата.

За активиране или деактивиране на функцията:

Изберете **МЕНЮ** от главното меню за навигация, изберете **Настройки** и след това секцията **Вокал**.

Активиране и деактивиране **Активиране на съобщенията за водене**.

## Навигационни настройки

Изберете **МЕНЮ** от главното меню за навигация и след това изберете **Настройки** за показване на съответното меню с различни свързани с навигацията настройки.



Разгледайте различните настройки. Някои вече са описани по-горе, а други са описани в следващите раздели.

## Въвеждане на пътна цел

Навигационната система предоставя различни опции за задаване на крайна цел за водене по маршрут.

Натиснете **NAV** /  за показване на главното меню за навигация.

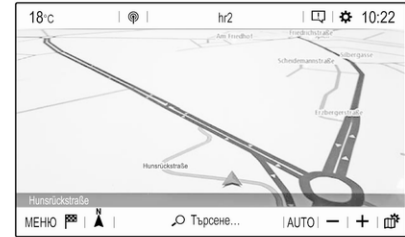

## Избор адрес от картата

Докоснете желаното местоположение върху картата. Картата се центрира около това местоположение.

Показва се червен  при съответното местоположение, а съответният адрес се показва в етикет.

За да започне водене по маршрут изберете .



За подробно описание на воденето по маршрута  46.

## Бързо търсене на адрес или POI

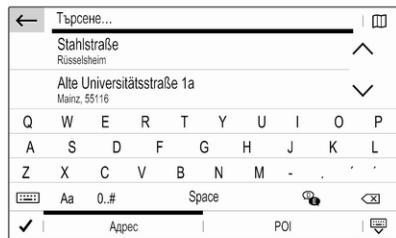
Изберете **Търсене...** Извежда се списък със скорошните крайни цели и клавиатурата.



За прецизиране на зоната за търсене на адрес или POI изберете  и след това изберете желаната опция.

За скриване на клавиатурата и показване на целия списък изберете . За показване на клавиатурата отново изберете .

Ако искате да търсите само POI, изберете секцията **POI**.

Въведете адрес или дума за търсене. Веднага след като въведете символи се извършва търсене на адрес и списъкът на намерените адреси се актуализира непрекъснато.

Изберете желания елемент от списъка.

В зависимост от текущата ситуация и вашия избор, навигационната система може да реагира по различен начин:

- Ако избраният елемент от списъка е валиден адрес на крайна цел и в момента не е активно водене по маршрут: Отново се извежда главното меню за навигация и се стартира водене по маршрут. За подробно описание на воденето по маршрута ↪ 46.
- Ако избраният елемент от списъка е валиден адрес на крайна цел, но в момента вече има активно водене по маршрут:

Показва се съобщение и трябва първо да решите дали

да се замени старата крайна цел или искате да добавите избрания адрес като междинен етап. Подробно описание на пътуванията с междинни етапи, вижте по-долу.

Изберете желаната опция.

- Ако навигационната система се нуждае от по-подробна информация за изчисляването на маршрута:

Въведете допълнителни условия за търсене, за да прецизирате вашето търсене.

## Въвеждане на подробен адрес

Изберете **МЕНЮ** и след това изберете **Въвеждане на адрес**, за да се изведе клавиатура за въвеждане на адрес.



Веднага след като въведете символи се извършва търсене на адрес. Всеки допълнителен символ се отчита при процеса на сравнение и се показва списък на съвпадащи адреси.

Изберете желаня адрес или променете въведеното, за да започне ново търсене.

Продължете въвеждането на адреса, докато намерите целия адрес, който търсите.

### Съобщение

Уверете се, че е избрана правилната държава. За промяна на държавата докоснете в горния десен ъгъл кода на държавата.

За начало на водене по маршрута до съответния адрес потвърдете въведеното.

За подробно описание на воденето по маршрута ↻ 46.

### Запаметяване на предпочитаните адреси

Ако искате да запаметите въведения адрес, изберете .

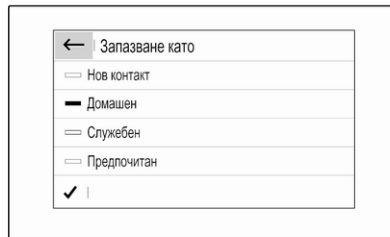

Можете да запаметите адреса като **Домашен** адрес или **Служебен** адрес.

Изберете желаната опция, потвърдете избора си и след това въведете име за адреса.

Запаметеният адрес след това може да бъде лесно избран като адрес за крайна цел чрез списъците на крайни цели **Предпочитани** или **Контакти**, вижте по-долу.

### Списъци с крайни цели

Изберете **МЕНЮ**, след това изберете **Моите дестинации**.

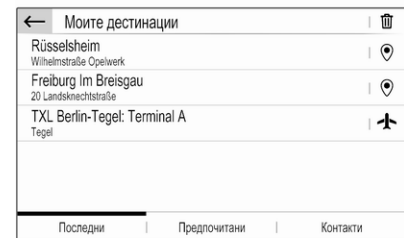

Изберете **Последни** за извеждане на списък с всички наскоро въведени крайни цели.

Изберете **Предпочитани** за извеждане на всички крайни цели, които са били запаметени като домашен адрес, служебен адрес или предпочитан адрес.

Изберете **Контакти** за извеждане на списък с имена на контакти и всички свързани с тях адреси, запаметени по-рано като персонални контакти.

За начало на водене по маршрута до съответния адрес изберете елемент от списъка.

За подробно описание на воденето по маршрута ⇨ 46.

### Интересни обекти

Обект, представляващ интерес (POI), е конкретно място, което може да представлява общ интерес - например, бензиностанция, паркинг или ресторант.

Данните, запаметени в навигационната система, съдържат голям брой предварително определени POI, които са показани на картата (ако са активирани, ⇨ 37).

### Избор на POI от картата

Докоснете желаната икона на POI върху картата. Картата се центрира около това местоположение.

Докоснете отново иконата.

Показва се червен 📍 при съответното местоположение, а съответния адрес се показва в етикет.

За да започне водене по маршрут изберете ▲.

За подробно описание на воденето по маршрута ⇨ 46.

### Показване на списък с POI около местоположение

Докоснете желаното местоположение върху картата. Картата се центрира около това местоположение.

Показва се червен 📍 при съответното местоположение, а съответния адрес се показва в етикет.

Докоснете и задръжте 📍.

Извежда се списък на POI около местоположението.

Изберете желаня POI за начало на воденето по маршрута.

За подробно описание на воденето по маршрута ⇨ 46.

### Търсене на POI чрез категории

Изберете **МЕНЮ**, след това изберете **Интересни обекти**.

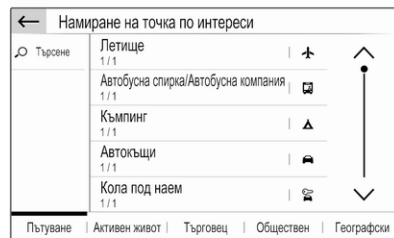

Изберете основна категория POI, напр., **Пътуване** след което изберете подкатегория, напр. **Летище**. Извежда се ново меню.

Изберете зона за търсене, напр. **Около автомобила** за прецизиране на търсенето.

След изпълнение на търсенето, изберете желаня POI.

За търсене на POI на друго място, изберете **Адрес**.

За търсене на POI чрез ключова дума (вижте по-долу), изберете **Търсене**.

### Търсене чрез ключова дума

Изберете **МЕНЮ**, изберете **Търсене**, въведете ключова дума, напр., "Станция", въведете или изберете име на град и потвърдете въведеното.

След изпълнение на търсенето, изберете желаня POI.

### Пътувания с междинни точки

Междинна точка е междинна цел, която се отчита при изчислението на маршрут до неговата крайна

цел. За да създадете пътуване с междинни точки, можете да добавите една или няколко междинни точки.

Въведете или изберете крайната цел на вашето пътуване с междинни точки и стартирайте воденето по маршрут.

Докато сте с активно водене по маршрута, изберете **МЕНЮ** и после **Маршрут / Етапи**.



← Маршрути и етапи		↑ ↓
Добавяне етап	BNU Bonn-Hangelar 128 Richthofenstraße, Hangelar	1
Общ поглед	CGN Köln Bonn Airport: Terminal 2 Kennedystraße, Grengel	2
Край	Rüsselsheim Stahlstraße	3
Етапи		Маршрут

Изберете **Добавете етап** и после изберете опция за въвеждане на адрес, напр. **Намиране на POI**.

Въведете или изберете нов адрес. Адресът се вмъква в списъка с междинни етапи.

Ако желаете, въведете още междинни точки, както е описано по-горе.

Ако искате да промените реда на междинните етапи:

Докоснете ↑↓ и после докоснете показалите се стрелки, за да местите елементите от списъка нагоре или надолу.

Изберете **Изчисляване** за преизчисление на маршрута според променения ред.

За връщане към главното меню за навигация изберете **Край**.

За извеждане на подробен списък на междинните етапи от пътуването изберете секцията **Маршрут**.

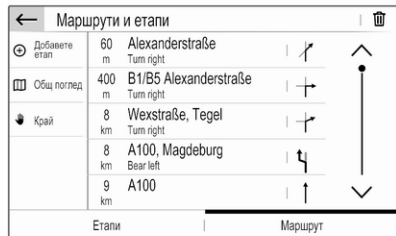

## Водене

Воденето по маршрута се осигурява от навигационната система чрез нагледни инструкции и гласови подкани (гласово напътствие).

### Нагледни инструкции

На дисплея се показват нагледни инструкции.



### Съобщение

Когато воденето по маршрут е активно и не сте в приложението за навигация, маневрите за завиване се показват на дисплея на таблото с прибори.

### Гласово водене

Гласовите команди на навигацията ще съобщават коя посока да се следва при приближаване към пресечка, на която трябва да направите завой.

За активиране или деактивиране на функцията за гласови команди изберете **МЕНЮ** от главното меню за навигация, изберете **Настройки**, изберете секцията **Вокал** и след

това активирайте или деактивирайте **Активиране на съобщенията за водене**.

Ако гласовите команди са активирани, можете допълнително да укажете дали имената на улиците да се произнасят или не.

За да повторите последния инструкция на гласовите команди, докоснете стрелката за завиване от лявата страна на екрана.

### Настройки за водене по маршрут

Изберете **МЕНЮ** от главното меню за навигация и след това изберете **Критерии за водене** за показване на съответното меню.



Когато се отвори менюто, няколко допълнителни маршрути се изчисляват автоматично от системата за навигация, например най-бързият или най-екологичният маршрут.

За показване на различните опционални маршрути върху картата, изберете **Виж на карта**.

Ако искате, напр., да избегнете магистралите по вашия маршрут, задайте съответната опция на **OFF**.

## Пътна обстановка

Пътните събития се вземат под внимание, когато системата определя маршрут до пътната цел.

По време на активно водене по маршрут, маршрутът може да бъде променен в съответствие с входящите съобщения за пътната обстановка.

За **Пътна обстановка** има три възможни опции:

Ако искате системата да променя автоматично маршрута според новите трафик съобщения, изберете **Автоматично**.

Ако искате да бъдете питани преди промяна на маршрута, изберете **Ръчен режим**.

Ако не искате маршрутите да се променят, изберете **Без звуков ефект**.

## Стартиране, отмяна, възобновяване на водене по маршрут

За начало на водене по маршрута, въведете или изберете адрес на крайна цел ↗ 41. В зависимост от

ситуацията, воденето по маршрута може да се стартира автоматично или може да се наложи да се следват някои инструкции от екрана.

За отмяна на водене по маршрут, изберете **МЕНЮ** в главното меню за навигация и след това изберете **Край на воденето**.

За възобновяване на отменено водене по маршрут, изберете **МЕНЮ** в главното меню за навигация и след това изберете **ПОДНОВЯВАНЕ НА ВОДЕНЕТО**.

## Списък със завои

Следващата маневра на завиване се показва от лявата страна на екрана.

За извеждане на списък с всички предстоящи завои по активния маршрут изберете **МЕНЮ** от главното меню за навигация, изберете **Маршрут / Етапи** и след това секцията **Маршрут**.

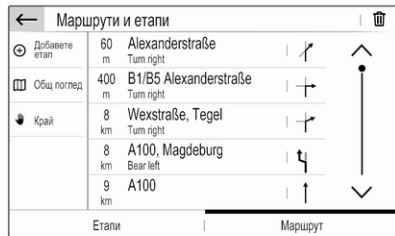

За да се покаже маневра за завиване на картата, докоснете иконата със стрелка за завиване до желаната позиция в списъка. Картата прави преход до съответното място върху картата.



За показване на предишната или следващата маневра за завиване на картата докоснете < или >. За избягване на текущо показания на картата участък от маршрута докоснете ⌂.

Ако искате, може да изберете и следващи участъци от маршрута за избягване.

Потвърдете избора си.

## Разпознаване на реч

Обща информация .....	49
Употреба .....	50

### Обща информация

#### Вградено разпознаване на реч

Вграденото разпознаване на речта от Система Инфотейнмънт ви позволява да управлявате няколко функции на система Инфотейнмънт посредством гласови команди. Той разпознава инструкциите и поредиците от числа независимо от говорещото лице. Инструкциите и поредиците от числа могат да бъдат изговаряни без пауза между отделните думи.

В случай на неправилно боравене или неправилни команди, разпознаването на речта ви дава визуална и / или звукова обратна връзка, като ви инструктира да въведете отново желаната команда. Освен това, разпознаването на речта потвърждава важните команди като иска допълнителна информация, ако е необходимо.

Като цяло, има различни начини за произнасяне на команди за изпълнение на желани действия.

### Съобщение

С цел разговорите в автомобила да не водят до нежелано включване на системните функции, гласовото разпознаване не се стартира, докато не бъде активирано.

### Важна информация

#### Поддръжка на езици

- Не всички езици, които се предлагат за дисплея на Система Инфотейнмънт, се поддържат и от системата за разпознаване на речта.
- Ако текущо избраният език на дисплея не се поддържа от разпознаването на реч, то разпознаването на реч не е налично.

В такъв случай, трябва да изберете друг език за дисплея, ако искате да контролирате Система Инфотейнмънт чрез гласови команди. За смяна на езика на дисплея ⇨ 22.

### Въвеждане на адрес на крайни цели в чужбина

В случай, че искате да въведете адрес или крайна цел в друга държава чрез гласова команда, трябва да смените езика на информационния дисплей с този на чуждата държава.

Напр., ако дисплеят в момента е настроен на английски и желаете да въведете името на град, намиращ се във Франция, е необходимо да промените езика на дисплея на френски.

За смяна на езика на дисплея, вижте "Език" в глава "Системни настройки" ⇨ 22.

### Ред за въвеждане на адреси на крайни цели

Редът за въвеждане на частите на адреса чрез гласови команди зависи от държавата, в която е разположен адресът.

Ако системата за разпознаване на реч отхвърли въведения от вас адрес, повторете командата с различен ред на адресните части.

### Гласово приложение за прехвърляне

Гласовото приложение за прехвърляне на система Инфотейнмънт позволява достъп до командите за разпознаване на реч на вашия смартфон.

Гласовото приложение за прехвърляне е достъпно чрез приложенията за проектиране на телефона Apple CarPlay и Android Auto ⇨ 33.

### Употреба

#### Вградено разпознаване на реч

#### Активиране на разпознаването на речта

##### Съобщение

Разпознаване на реч не е достъпно по време на активно телефонно повикване.

#### Активиране чрез бутона «» върху волана



Натиснете «» на волана.

Аудио системата заглушава звука си, гласово съобщение ви подканва да произнесете команда, а на дисплея се показват менюта за помощ с най-важните команди.

Разпознаването на реч е готово за подаване на гласова команда след издаването на звуков сигнал.

Сега можете да произнасяте гласова команда за стартиране на функция от системата (напр. възпроизвеждане на програмирана радио станция).

#### Регулиране на силата на звука на гласовите реплики

Натиснете бутона за силата на звука на волана нагоре (увеличаване на силата на звука)  или надолу (намаляване на силата на звука) .

#### Прекъсване на гласова реплика

Като опитен потребител, вие можете да прекъснете текущата гласова реплика на системата чрез кратко натискане на «» от волана.

Друга възможност е да произнесете "Задай диалогов режим на експерт".

Незабавно ще се чуе звуков сигнал и можете да кажете командата без да изчаквате.

### **Отмяна на диалогова последователност**

За отмяна на диалоговата последователност и за деактивиране на разпознаването на реч, натиснете  от волана.

Ако не произнесете команда в продължение на определено време или ако произнесете команди, които не се разпознават от системата, диалоговата последователност ще се отмени автоматично.

### **Управление чрез гласови команди**

Следвайте инструкциите на гласовите команди, които се показват и на дисплея.

За най-добри резултати:

- Изслушайте гласовата реплика от системата и изчакайте звуковия сигнал, преди да произнесете команда или да отговорите.
- Прочетете примерните команди на дисплея.
- Гласовата реплика може да се прекъсне с повторно натискане на .
- Изчакайте звуковия сигнал и след това произнесете командата по естествен начин - нито твърде бързо, нито твърде бавно.



Обикновено, командите могат да се произнесат с една команда.

### **Гласово приложение за прехвърляне**

#### **Активиране на разпознаването на речта**

Натиснете и задръжте  от волана, докато започне сесията за разпознаване на речта.

#### **Регулиране на силата на звука на гласовите реплики**

Завъртете  върху таблото за управление или натиснете бутона за силата на звука на волана нагоре (увеличаване на силата на звука)  или надолу (намаляване на силата на звука) .

#### **Деактивиране на разпознаването на речта**

Натиснете  на волана. Сесията за разпознаване на реч завършва.

# Телефон

Обща информация .....	52
Свързване чрез Bluetooth .....	53
Работа .....	55

## Обща информация

Функцията за телефон ви дава възможност да провеждате разговори по мобилния си телефон посредством микрофона и високоговорителите на автомобила, както и да управлявате най-важните функции на мобилния телефон чрез системата Инфотеймънт на автомобила. За да можете да използвате функцията за телефон, мобилният телефон трябва да бъде свързан със система Инфотеймънт посредством Bluetooth.

Не всеки мобилен телефон поддържа всички функции. Използваните за дадения телефон функции зависят от съответния мобифон и оператора на мрежата. Повече информация по тази тема можете да намерите в ръководството за експлоатация на Вашия мобифон, а можете също така да поискате информация и от оператора на мрежата.

## Важна информация относно употребата и пътната безопасност

### ⚠ Предупреждение

Мобилните телефони оказват въздействие върху околната среда. Във връзка с това има издадени разпоредби и директиви относно безопасността. Вие трябва да сте запознати със съответните директиви преди да започнете да използвате телефонните функции.

### ⚠ Предупреждение

Използването на устройство хендс фри при шофиране е опасно поради намаляване на концентрацията на вниманието по време на разговора. Преди да използвате устройството хендс фри, паркирайте

автомобила си. Спазвайте наредбите на страната, в която се намирате.

Не забравяйте да спазвате специалните правила валидни за дадени области и винаги изключвайте мобилния телефон ако използването му е забранено, ако той предизвиква смущения или има вероятност за възникване на опасни ситуации.

## Bluetooth

Функцията за телефон е сертифицирана от Bluetooth Special Interest Group (SIG).

Допълнителна информация относно спецификацията можете да намерите в Интернет на адрес <http://www.bluetooth.com>.

## Свързване чрез Bluetooth

Bluetooth е радио стандарт за безжично свързване, напр. на мобилни телефони, смартфони или други устройства.

## Сдвояване на устройство

По време на процеса на сдвояване се извършват обмен на PIN код между Bluetooth устройството и система Инфотейнмънт и свързване на Bluetooth устройството към система Инфотейнмънт.

### Важна информация

- Към система Инфотейнмънт могат да се свържат едновременно две сдвоени Bluetooth устройства. Едното устройство в режим на свободни ръце, другото в режим на аудио стрийминг, вижте описанието на настройките на Bluetooth профила по-долу.  
Две устройства, обаче, не могат да се използват едновременно в режим на свободни ръце.
- Стиковането трябва да се изпълни само веднъж, освен ако устройството не бъде изтрито от списъка на стикованите устройства. Ако

устройството е било свързано преди това, система Инфотейнмънт установява връзката автоматично.

- Работата с Bluetooth изтощава значително батерията на устройството. Поради това, свържете устройството към USB порта за зареждане.

### Сдвояване на ново устройство

1. Активирайте Bluetooth функцията на Bluetooth устройството. За повече информация вижте ръководството за потребителя на Bluetooth устройството.
2. Ако вече е свързано друго Bluetooth устройство:  
Натиснете , изберете **ОПЦИИ**, изберете **Bluetooth връзка** и след това докоснете  **Търсене**.

Ако в момента няма свързано друго Bluetooth устройство:

Натиснете  и след това докоснете **Търсене на Bluetooth**.

Извършва се търсене на всички Bluetooth устройства в близката околност.

3. Изберете от показания списък Bluetooth устройството, което искате да сдвоявате.
4. Потвърдете процедурата за сдвояване:
  - Ако се поддържа SSP (защитено опростено сдвояване):  
Потвърдете съобщенията в система Инфотейнмънт и устройството с Bluetooth.
  - Ако не се поддържа SSP (защитено опростено сдвояване):  
В система Инфотейнмънт: показва се съобщение, изискващо да въведете ПИН код във вашето устройство с Bluetooth.  
В устройството с Bluetooth: въведете ПИН кода и потвърдете въведената информация.
5. Активирайте функциите, които искате да изпълнява сдвоеният

смартфон и потвърдете настройките си. Можете да промените тези настройки на Bluetooth профила по всяко време, вижте по-долу.

Система Инфотейнмънт и устройството се сдвояват.

6. Телефонният указател се изтегля автоматично в система Инфотейнмънт. В зависимост от телефона, на системата Инфотейнмънт трябва да бъде позволен достъп до телефонния указател. Ако се изисква, потвърдете съобщенията, показвани на Bluetooth устройството.  
Ако тази функция не се поддържа от устройството с Bluetooth, се появява съответно съобщение.

### Работа със сдвоени устройства

Натиснете , изберете **ОПЦИИ** и след това **Bluetooth връзка**.

Извежда се списък на всички сдвоени устройства.

### Смяна на настройки на Bluetooth профил

Докоснете  до желаното за сдвояване устройство.

Активирайте или деактивирайте настройките на профила и потвърдете настройките си.

### Свързване на сдвоено устройство

Сдвоените, но не свързани устройства се идентифицират от .



Изберете желаното устройство, за да го свържете.

### Разкачване на устройство

Текущо свързаното устройство се идентифицира от .

Изберете желаното устройство, за да го разкачите.

### Изтриване на сдвоено устройство

Докоснете  в горния десен ъгъл на екрана, за да се покажат иконите  до всяко сдвоено устройство.

Докоснете  в съседство с Bluetooth устройството, което искате да изтриете и потвърдете изведеното съобщение.

## Работа

Веднага след като посредством Bluetooth е осъществена връзка между мобилния телефон и системата Инфотейнмънт, вие получавате възможност да управлявате много от функциите на мобилния телефон чрез системата Инфотейнмънт.

### Съобщение

В режим "хендс фри" работата на мобилния телефон все още е възможна, напр. при повикване или регулиране на звука.



След осъществяване на връзка между мобилния телефон и системата Инфотейнмънт данните от мобилния телефон се предават на системата Инфотейнмънт. Това може да отнеме известно време, в зависимост от мобилния телефон и количеството данни, които ще се прехвърлят. През това време,

работата с мобилния телефон чрез системата Инфотейнмънт е възможна само до ограничена степен.

### Съобщение

Не всеки мобилен телефон поддържа изцяло функцията за телефон. Поради това са възможни отклонения от описания по-долу обхват на функциите.

## Главно меню за телефон

Натиснете  /  за показване на главното меню на телефона.



## Съобщение

Главното меню на телефона е достъпно само ако мобилен телефон се свърже със система Инфотейнмънт чрез Bluetooth. За подробно описание ↪ 53.

Много функции на мобилния телефон сега могат да се управляват чрез главното меню на телефона (и свързаните подменюта) и чрез специфичните за телефона органи за управление върху волана.

## Инициране на телефонно обаждане

### Въвеждане на телефонен номер

Въведете телефонен номер като използвате клавиатурата в главното меню на телефона.

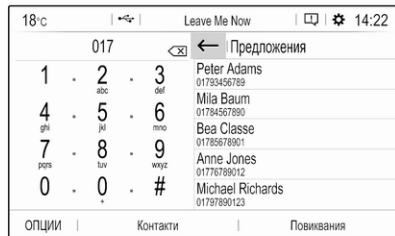

Веднага след въвеждане на цифрите на дисплея се показват съответстващите записи от списъка с контакти в азбучен ред.

Докоснете желанния елемент от списъка, за да започнете телефонно повикване.

### Използване на списъка с контакти

Списъкът с контакти съдържа всички записи от телефонния указател на свързаното Bluetooth устройство и всички контакти от навигационната система.

Изберете **Контакти** и след това желанния вид списък.



### Търсене на контакт

Контактите са подредени по име или по фамилия. За промяна на подредбата докоснете .

За превъртане на списъка използвайте лентата за превъртане, ^ или ∨.

За търсене на контакт чрез клавиатурата докоснете **Търсене**.

### Модифициране или изтриване на контакт

Изберете  в съседство с контакта и след това изберете желаната опция.

Ако искате да добавите снимка към контакта:

Свържете USB устройството с желаната снимка към USB порта  30, докоснете рамката за снимка и изберете желаната снимка.

Потвърдете вашия избор за изтегляне на избраната снимка в системата.

### Използвайте хронология на повикванията

Всички входящи, входящи или пропуснати повиквания се регистрират.

Изберете **Повиквания** и след това желания списък.

Изберете желания елемент от списъка, за да започнете повикване.

### Входящо телефонно обаждане

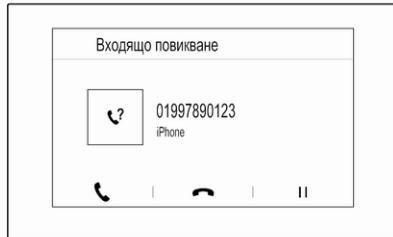

Ако по време на входящото телефонно обаждане има активен аудио режим, напр., радио или USB режим, съответният аудио източник ще се заглуши и ще остане без звук до приключване на разговора.

Извежда се съобщение с телефонния номер или името на източника.



За да отговорите на повикването докоснете .



За да отхвърлите повикването докоснете .

За поставяне на повикването на изчакване докоснете . За подновяване на повикването докоснете .

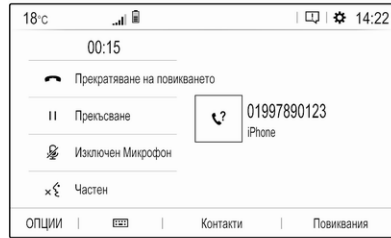
По време на текущото повикване се извежда следното меню.



За изключване на микрофона на система Инфотейнмънт докоснете **Изключен Микрофон**.

За да продължите разговора чрез мобилния телефон (частен режим), докоснете  **Частен**. За повторно активиране на разговора чрез система Инфотейнмънт докоснете  **Частен**.

### Съобщение

Ако излезете от автомобила и го заключите, докато все още сте в частен режим на телефонен разговор, системата Инфотейнмънт може да остане

включена, докато не напуснете зоната за приемане на Bluetooth на системата Инфотейнмънт.

### Винаги поставяй входящите повиквания на изчакване

От съображения за сигурност телефонната функция може по подразбиране да постави всички входящи повиквания на изчакване.

За активиране на тази функция изберете **ОПЦИИ**, **Защита** и **Входящите повиквания са в режим на изчакване**.

### Бързи съобщения

Различни бързи съобщения могат да се изпращат до контактите чрез системата Инфотейнмънт.

Изберете **ОПЦИИ** и след това **Бързи съобщения** за извеждане на списък с бързи съобщения, сортирани по различни категории.

За да изпратите бързо съобщение, изберете съответното съобщение и изберете контакта.

## Азбучен указател

### А

Автоматична сила на звука.....	21
Адресна книга.....	41
Активиране на аудио от USB.....	31
Активиране на музика през Bluetooth.....	31
Активиране на навигационната система.....	37
Активиране на радиото.....	25
Активиране на снимка от USB... ..	32
Активиране на телефон.....	55
Актуализиране на софтуер.....	22
Аудио файлове.....	30

### Б

Баланс.....	20
-------------	----

### В

Включване на система	
Инфотейнмънт.....	13
Включване на станции.....	25
Водене .....	46
Водене по маршрут.....	46
Въвеждане на пътна цел .....	41
Възпроизвеждане на аудио.....	31

### Г

Гласово водене.....	37
Гласово разпознаване.....	49

### Д

Дата	
настройка.....	22
Дисплей	
регулиране на яркостта.....	22
смяна на език.....	22

### Е

Еквалайзер.....	20
Елементи на управлението	
Волан.....	8
Система Инфотейнмънт.....	8

### З

Заглушаване на звука.....	13
Запамятяване на станции.....	25
Защита от кражба .....	7

### И

Избор на вълнов обхват.....	25
Използване на приложения за смартфон.....	33

### К

Карти.....	37
Контакти.....	41, 55

### М

Мрежови настройки.....	13
------------------------	----

<b>Н</b>			
Навигация		DAB.....	28
Актуализиране на карта.....	35	USB.....	30
Водене по маршрут.....	46	Основни операции.....	17
Въвеждане на пътна цел.....	41	<b>П</b>	
Дисплей на картата.....	37	Персонални настройки.....	22
Контакти.....	41	Повикване	
Манипулиране на картата.....	37	Входящо повикване.....	55
Пътни произшествия.....	46	Инициране на телефонно обаждане.....	55
Пътуване с междинни етапи... 41		Тон на звънене.....	55
Скоростни крайни цели.....	41	Функции по време на телефонно обаждане.....	55
Списък със завои.....	46	Показване на снимки.....	32
Текущо местоположение.....	37	Преглед на елементите на управлението.....	8
TMC станции.....	35	Предварително запаметени	
TMC станции.....	46	Включване на станции.....	25
Настройка на дата и час.....	22	Запамятаване на станции.....	25
Настройки за поверителност.... 22		Проектиране на телефона.....	33
Настройки на дисплея.....	32	Пътни произшествия.....	46
Настройки на профила.....	22	Пътуване с междинни етапи.....	41
Настройки на силата на звука... 21		<b>Р</b>	
Настройки на тона.....	20	Работа.....	55
<b>О</b>		Работа с менюто.....	17
Обща информация... 30, 35, 49, 52		Работа със системата	
Навигация.....	35	Външни устройства.....	30
Приложения за смартфон.....	30	Меню.....	17
Система Инфотейнмънт.....	6	Навигационна система.....	37
Телефон.....	52		
Bluetooth.....	30		
		Радио.....	25
		Телефон.....	55
		<b>Радио</b>	
		Активиране.....	25
		Включване на станции.....	25
		Запамятаване на станции.....	25
		Избор на вълнов обхват.....	25
		Конфигуриране на DAB.....	28
		Конфигуриране на RDS.....	27
		Настройка на станции.....	25
		Предварително запаметени... 25	
		Радиоинформационна система (RDS).....	27
		Райониране.....	27
		Регионални.....	27
		Търсене на станции.....	25
		Употреба.....	25
		Цифрово аудио излъчване (DAB).....	28
		DAB съобщения.....	28
		Радиоинформационна система 27	
		Разпознаване на речта.....	49
		Райониране.....	27
		Регионални.....	27
		Регулатор за сила на звука.....	20
		<b>С</b>	
		Свързани услуги.....	13
		Свързване чрез Bluetooth.....	53

Сила на звука	Обща информация.....	52	<b>X</b>	
Автоматична сила на звука....	Свързване с Bluetooth.....	53	Хронология на повиквания.....	55
Гласови съобщения.....	Телефонен указател.....	55	<b>Ц</b>	
Компенсация на силата на	Функции по време на		Цифрово аудио излъчване.....	28
звуча в зависимост от	телефонно обаждане.....	55	<b>В</b>	
скоростта.....	Хронология на повиквания....	55	Bluetooth	
Настройка на силата на звука	Bluetooth.....	52	Меню за музика през Bluetooth	31
Сила на звука на тон на	Телефонен указател.....	55	Обща информация.....	30
звънене.....	TMC станции.....	35	Свързване на устройство.....	30
Сила на звука при докосване.	Тон на звънене.....	55	Свързване с Bluetooth.....	53
Функция за изключване на	Сила на звука на тон на		Стиковане.....	53
звуча.....	звънене.....	21	Телефон.....	55
Сила на звука на гласови	Точно време		<b>D</b>	
съобщения.....	настройка.....	22	DAB	
Сила на звука при докосване....	<b>У</b>		FM-DAB свързване.....	28
Системни настройки.....	Употреба.....	13, 25, 37, 50	<b>P</b>	
Смартфон.....	Меню.....	17	POI.....	41
Проектиране на телефона.....	Навигационна система.....	37	<b>R</b>	
Смяна на език на дисплея.....	Радио.....	25	RDS.....	27
Списък със завои.....	Телефон.....	55	<b>U</b>	
Стиковане.....	Bluetooth.....	30	USB	
<b>T</b>	USB.....	30	Меню за аудио от USB.....	31
Табло за управление на	<b>Ф</b>		Меню на снимка от USB.....	32
система Инфотеймънт.....	Фабрични настройки по		Обща информация.....	30
Телефон	подразбиране.....	22	Свързване на устройство.....	30
Входящо повикване.....	Файлове със снимки.....	30		
Въвеждане на номер.....	Файлови формати.....	30		
Главно меню за телефон.....	Аудио файлове.....	30		
Контакти.....	Файлове със снимки.....	30		

**W**

Wi-Fi..... 13



---

# Мултимедия

Въведение .....	64
Основни операции .....	72
Радио .....	78
Външни устройства .....	83
Разпознаване на реч .....	87
Телефон .....	90
Азбучен указател .....	96

## Въведение

Обща информация .....	64
Защита от кражба .....	65
Преглед на елементите на управлението .....	66
Употреба .....	69

## Обща информация

### Съобщение

Това ръководство описва всички опции и функции, достъпни в различните варианти на система Инфотейнмънт. Някои описания, включително тези за функциите на дисплея и менютата, може да не се отнасят за вашия автомобил, поради различия в модела, спецификацията, специалното оборудване или аксесоари.

### Съобщение

Система Инфотейнмънт включва и софтуер на други производители. За свързаните с това известия, лицензи и всякаква друга информация относно този софтуер вижте <http://www.psa-peugeot-citroen.com/oss>.

## Важна информация относно употребата и пътната безопасност

### ⚠ Предупреждение

Шофирайте винаги безопасно. Използвайте Система Инфотейнмънт само когато пътната обстановка позволява безопасната употреба.

В интерес на безопасността, може да е удачно да спрете автомобила, преди да използвате системата Инфотейнмънт.

### ⚠ Предупреждение

Използването на навигационно приложение не освобождава шофьора от отговорността за правилно и внимателно движение по пътищата. Винаги спазвайте приложимите правила за движение.

## Радиоприемане

Радиоприемането може да бъде смутено от статично електричество, шум, изкривяване или загуба на приемането поради:

- промяна на разстоянието до радиопредавателя
- смесването на станции поради отражение
- засенчване

## Защита от кражба





Системата Инфотейнмънт е снабдена с електронна защитна система с цел предпазване от кражба.



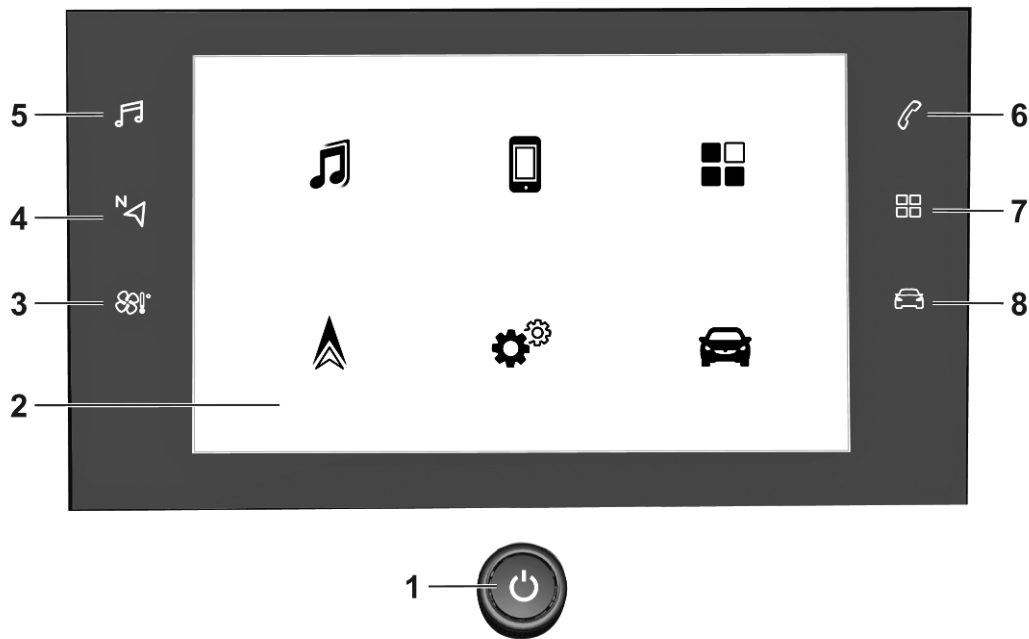

По тази причина системата Инфотейнмънт работи само във Вашия автомобил и не представлява ценност за крадците.

## Преглед на елементите на управлението

### Контролен панел - Multimedia







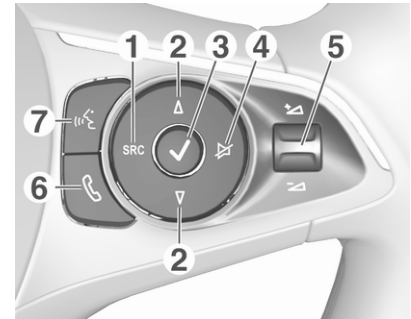

1	 ..... 69 Ако е изключен: включва / изключва захранването  Ако е включен: заглушава звука на системата  Завъртане: регулиране на силата на звука
2	Информационен дисплей  Началното меню ще се изведе чрез докосване на екрана с 3 пръста
3	 ..... Отваряне на меню Climate (Климат) ако е налично, вижте Ръководство за експлоатация
4	 ..... Показва приложение за навигация, когато е активно прожектирането на телефона ..... 85
5	 ..... Отваряне на аудио меню:

6	 ..... 78 Радио ..... 78  Външни устройства (USB, Bluetooth) ..... 83
6	 ..... Отваряне на меню за телефон ..... 92
7	 ..... Показва екран с проектиране на телефона, когато то е активно ..... 85
7	 ..... Отворете меню за функцията за снимки ..... 85
8	 ..... Отваряне на меню с настройки на автомобила, вижте Ръководство за експлоатация

### Бутони върху волана



- 1 **SRC (Източник)**  
 Изберете аудио  
 източник, потвърдете с  . 69  
  
 Дълго натискане:  
 заглушава звука на системата
  - 2  / 
- Избира следваща /  
 предишна  
 предварително  
 запаметена  
 радиостанция при  
 активно радио ..... 78

- или избор на следващ/  
предишен запис/снимка  
при активно външно  
устройство ..... 83
- или изберете следващ/  
предишен запис в списък  
със станции, списък на  
медии, списък с  
повиквания/контакти,  
когато операцията е  
старирана чрез  
бутоните на волана
- Потвърдете ✓
- 3 ✓
- Потвърждение на  
избрания елемент
- или отваряне на списък  
със станции, списък с медия
- 4 ✗
- Активира / деактивира  
функция за  
заглушаването на звука ..... 69
- 5  / 
- Завъртете нагоре/  
надолу: увеличава/  
намалява силата на звука
- 6 
- Кратко натискане:  
приемане на входящо  
телефонно повикване
- Дълго натискане:  
отхвърляне на входящо  
повикване, приключване  
на повикване ..... 92
- или отваря списък с  
повиквания / контакти ..... 92
- Ако има активно  
телефонно повикване:  
отваря повикването в  
меню за прогрес
- 7 
- (с вградено  
разпознаване на глас)
- Кратко натискане:  
активиране на  
вграденото  
разпознаване на реч
- Продължително  
натискане: активиране  
на разпознаване на реч  
в Apple CarPlay™ или  
Android™ Auto, ако  
телефонът е свързан  
чрез USB порт ..... 88
- (без вградено  
разпознаване на глас)
- Късо натискане:  
активиране на  
разпознаване на реч в  
Apple CarPlay™ или  
Android™ Auto, ако  
телефонът е свързан  
чрез USB порт

## Употреба

### Елементи на управлението

Системата Инфотейнмънт се управлява посредством функционални бутони, сензорен екран, както и менютата, които се показват на дисплея.

Въвеждането на данни може да се извърши и чрез:

- таблото за управление на система Инфотейнмънт ⇨ 66
- сензорния екран ⇨ 72
- органите за аудио управление върху волана ⇨ 66
- разпознаване на речта ⇨ 87

### Включване и изключване на системата Инфотейнмънт

Натиснете . След включване, активен става последно избраният източник от системата Инфотейнмънт.

### Съобщение

Някои функции на система Инфотейнмънт са достъпни само при включено запалване или работещ двигател.

### Автоматично изключване

Ако системата Инфотейнмънт е била включена с натискане на  при включено запалване, тя ще се изключи автоматично отново, когато режимът Есо стане активен.

### Настройка на силата на звука

Завъртане . Текущата настройка се показва на дисплея.

Системата Инфотейнмънт се включва с последно нагласената сила на звука.

### Компенсация на силата на звука в зависимост от скоростта

При активиране на компенсацията на силата на звука в зависимост от скоростта ⇨ 75, силата на звука се адаптира автоматично за да компенсира уличния шум и шума от въздушното съпротивление по време на движение.

### Заглушаване на звука

Натиснете , за изключване на звука от система Инфотейнмънт.

За да отмените функцията за изключване на звука, натиснете  отново. Последно избраната сила на звука се задава отново.

### Начини на управление

#### Аудио-Медия

Натиснете , за да се отвори главното меню на последно избрания аудио режим.



**Промяна на мултимедиен източник**  
Изберете **SOURCES** за извеждане на менюто за избор на мултимедиен източник.

### Съобщение

За подробно описание на работата на менюто през сензорния екран ⇨ 72.

Изберете желаните мултимедийни източници.

За подробно описание на:

- Радио функции ⇨ 78
- Външни устройства ⇨ 84

### Телефон

Преди да може да се използва функцията за телефон, трябва да бъде установена връзка между система Инфотейнмънт и мобилния телефон.

За подробно описание за подготовка и установяване на връзка чрез Bluetooth между система Инфотейнмънт и мобилен телефон ⇨ 90.

Ако мобилният телефон е свързан, натиснете  за показване на главното меню на телефонната функция.

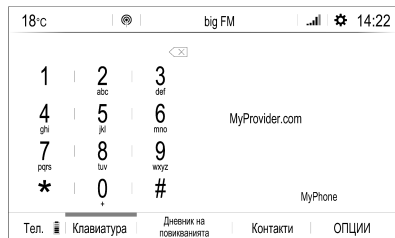

За подробно описание на работата на мобилния телефон през система Инфотейнмънт ⇨ 92.

### Приложения

За показване на конкретни приложения от дисплея на вашия смартфон в система Инфотейнмънт, свържете смартфона.

Натиснете  и докоснете **Apple CarPlay** или **Android Auto**. Показва се меню с различни избираеми приложения.

За подробно описание ⇨ 85.

### Настройки

Натиснете , изберете **ОПЦИИ** и след това изберете **Аудио настройки**, за да се покаже съответното меню.

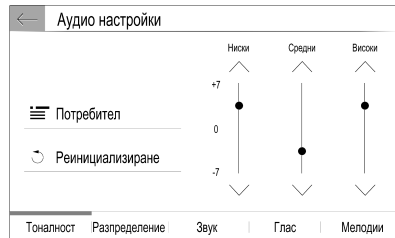

За подробно описание ⇨ 72.

Докоснете горната лента  на екрана, за да се покаже меню за различни системни настройки.

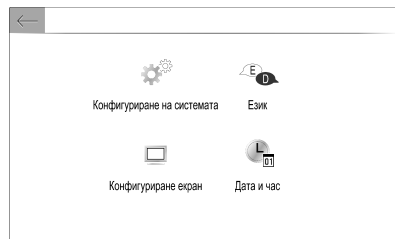

За подробно описание ⇨ 72.

### Настройки на автомобила

Изберете  за отваряне на меню за различните автомобилни настройки.

Настройки на автомобила са описани в ръководството за експлоатация.

### Център за настройки

**Център за настройки** осигурява бърз достъп до следните настройки:

- тъмен екран
- яркост
- профили
- системна конфигурация
- настройки на поверителност

Докоснете горната лента  на екрана, за да се покаже **Център за настройки**.

## Основни операции

Основни операции .....	72
Настройки на тона .....	74
Настройки на силата на звука ...	75
Системни настройки .....	75

## Основни операции

Дисплеят на система Инфотейнмънт има сензорна повърхност, чувствителна към докосване, която позволява директно взаимодействие с показваните елементи за управление на менютата.

### Внимание

Не използвайте заострени или твърди предмети като химикалки, моливи и други подобни за работа със сензорния екран.

## Работа с менюто

### Избор или активиране на екранен бутон или елемент от меню

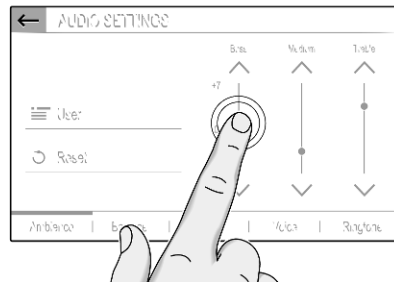

Докоснете на екранен бутон или елемент от меню.

Съответната функция на системата се активира, показва се съобщение или се показва подменю с допълнителни възможности.

**Екранни бутони ←, X и ✓ / OK**

Когато работите с менютата, докоснете ← или X в съответното подменю, за да преминете в следващото по-високо ниво на менюто.

Когато не се показва екранен бутон ← или X, вие се намирате в най-високото ниво на съответното меню.

При някои екрани трябва да се докосне ✓ / OK за потвърждение след избор на елементи от менюто или промяна на настройки. В противен случай извършените избори или настройки ще се загубят.

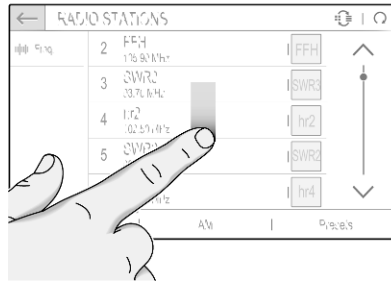
**Прелистване на списък**

Ако има повече налични елементи, отколкото представените на екрана, списъкът трябва да се превърти.

За да превъртите през списък с елементи на менюто, по избор можете:

- Да поставите пръста си където и да е върху екрана и да го преместите нагоре или надолу.

**Съобщение**

Трябва да се натиска постоянно, а пръстът трябва да се движи с еднаква скорост.

- Докоснете ^ или v в горната или долната част на лентата за превъртане.
- Докоснете някъде по направляващата линия на лентата за прелистване.
- С пръст преместете плъзгача на лентата за превъртане нагоре и надолу.

**Обновяване на списък**

Докоснете ↻ за ръчно обновяване на списъци, напр. списък със станции.

**Полета за въвеждане и клавиатури**

Полетата за въвеждане са обозначени с ✍.

Докоснете полето за въвеждане, за да се отвори клавиатура за въвеждане на цифри или текст.

В зависимост от приложението или текущата функция се показват различни клавиатури.

## Клавиатури за въвеждане на текст

Клавиатурите за въвеждане на текст може да съдържат няколко различни полета за въвеждане. За активиране на поле за въвеждане на текст, просто го докоснете.

За да въведете знак, докоснете съответния екранен бутон. Знакът се въвежда при отпускане на бутона.

Докоснете и задръжте буквен екранен бутон, за да се покажат свързаните с него букви в изскачащо меню. Отпуснете и после изберете желаната буква.

За превключване към символната клавиатура, докоснете **0..#**.

За връщане обратно към клавиатурата с буквите или за превключване между главни и малки букви, натиснете **Aa**.

За да превключите клавиатурата за букви между нормална подредба и азбучна подредба, докоснете .

За изтриване на последно въведения символ или буква, докоснете .

## Регулиране на настройка



За да регулирате настройка като в илюстрирания пример, вие можете опционално да:

- Докоснете **<** или **>**.
- Докоснете някъде върху реда.
- Преместите плъзгача с пръста си.

## Настройки на тона

Натиснете , изберете **ОПЦИИ** и след това **Аудио настройки**.

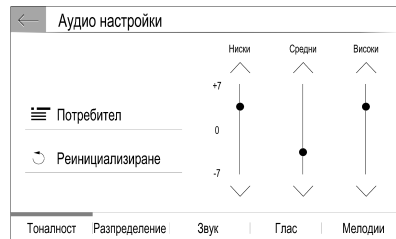

Достъпни са няколко предварително дефинирани настройки за оптимизиране на тона за конкретен стил музика (напр. **Поп-Рок** или **Класика**).

За индивидуална настройка на тона, изберете **Потребител**. Променете настройката според желанието.

### Съобщение

Ако промените настройките на предварително дефинирана настройка, напр. **Поп-Рок**, тези настройки ще се приложат към настройката **Персонализирани**.

### Баланс и миксер

Изберете раздел **Разпределение**.



Достъпни са няколко предварително дефинирани настройки за регулиране на разпределението на силата на звука в автомобила (напр. **Всички пътници** или **Само отпред**).

За промяна на текущата настройка, напр. **Всички пътници**, изберете тази настройка и след това изберете желаната нова настройка от показания списък.

Можете да регулирате индивидуално предварително дефинираните настройки.

За дефиниране на точката в купето, където силата на звука е с най-високото си ниво, преместете

курсора на илюстрацията от дясната страна на екрана до желаната точка.

За връщане към фабричните настройки по подразбиране, изберете ↻.

## Настройки на силата на звука

Натиснете 🎵, изберете **ОПЦИИ** и след това **Аудио настройки**. След това изберете секцията **Звук**.

### Звуков сигнал при докосване

Ако е активирана функцията за сигнал при контактна обратна връзка, всяко докосване на екранен бутон или елемент от менюто се обозначава от звуков сигнал.

За регулиране на силата на звука при докосване, активирайте **Дигитални звуци** и след това регулирайте настройката.

## Компенсация на силата на звука в зависимост от скоростта

Активиране и деактивиране **Сила на звука според скоростта**.

Ако е активирано, силата на звука на система Инфотейнмънт се адаптира автоматично, за да компенсира шума от пътя и вятъра по време на шофиране.

## Гласови съобщения

Изберете раздел **Глас**.

Регулирайте силата на звука за всички гласови съобщения на системата.

## Тон на звънене

Изберете раздел **Мелодии**.

Регулира силата на звънене при входящи обаждания.

## Системни настройки

Докоснете горната лента ⚙️ на екрана, за да се покаже **Център за настройки**.

Менюто за конфигурация е достъпно чрез **Център за настройки**.

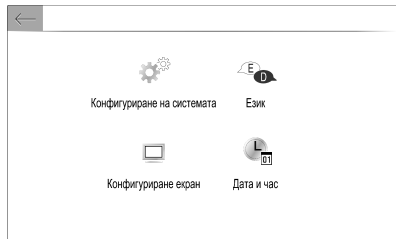

## Конфигуриране на системата

Изберете **Конфигуриране на системата** за извършване на някои базови системни конфигурации, напр.:

- Настройка на извеждането на мерните единици за температура или разход на гориво.
- Връщане на системната конфигурация към фабрични настройки.

- Обновяване на инсталираната версия на софтуера.
- Регулирайте настройките за поверителност за споделянето на данни и позицията на автомобила.

## Смяна на език на дисплея

За да настроите езика за текстове на менюто, изберете **Език** и след това изберете желания език.

### Съобщение

Ако избраният език на дисплея се поддържа от вграденото разпознаване на реч, езикът на разпознаването на речта ще бъде съответно променен; ако това не е така, вграденото разпознаване на реч няма да е достъпно.

## Настройка на час и дата

Изберете **Дата и час**.

За настройка на дата и час, изберете съответните раздели.

## Настройка на екрана

Изберете **Конфигуриране екран**.

**Функция за превъртане на текст**  
Изберете раздел **Анимация**.

Ако дългите текстове на екрана трябва да се превъртат автоматично, активирайте **Автоматично скролиране**.

Ако **Автоматично скролиране** се деактивира, дългите текстове ще се разделят.

## Регулиране на яркостта

Изберете **Осветеност** и задайте яркостта на екрана до желаното ниво.

## Запаметяване на вашите персонални настройки

За да преминете към настройките на профила, докоснете горната лента на екрана  и след това изберете **Профили**.

Можете да запаметите множество настройки в персонален профил. Например, всички текущи настройки на тона, всички предварително запаметени радиостанции и телефонен указател.

В случай, че споделяте автомобила с други хора, това ви позволява да възстановявате персоналните си настройки от профила по всяко време.

Може да се запаметят най-много три персонални профила.

Освен това се предлага **Общ профил**. Всички направени по всяко време настройки се запаметяват автоматично в този профил. Ако няма активиран персонален профил, активен е **Общ профил**.

#### **Запаметяване на вашия персонален профил**

След извършване на всички ваши персонални настройки:

Изберете една от секциите за персонални профили.

Изберете полето за въвеждане  и въведете желаното име за вашия персонален профил.

Накрая потвърдете въведеното, за да го запаметите в личния си профил.

#### **Активиране на вашия персонален профил**

Докоснете горната лента  на екрана, след което изберете **Профили** и след това изберете секцията с името на вашия персонален профил.

#### **Активиране на Общ профил**

Ако текущо има активен персонален профил:

Отидете в секцията **Общ профил** и после изберете **Активира профил**.

#### **Изчистване на персонален профил**

По всяко време можете да изчистите персонален профил и да възстановите подразбиращите се фабрични настройки на този профил.

Активирайте съответния профил и след това изберете

#### **Реинициализация на профила.**

#### **Изчистване на Общ профил**

По всяко време можете да изчистите **Общ профил** и да възстановите подразбиращите се фабрични настройки на този профил.

Изберете **Общ профил**, след това изберете **Стартирайте отново общия профил**.

# Радио

Употреба .....	78
Радиоинформационна система .....	79
Цифрово аудио излъчване .....	80

## Употреба

### Включване на радиото

Натиснете . Показва се последното избрано главно меню за аудио.

Ако главното меню на радиото не е активно, изберете **ИЗТОЧНИЦИ** и след това **Радио**.



Включва се последно слушаната станция.

## Избор на вълнов обхват

Изберете **ОПЦИИ** и докоснете неколккратно  за превключване между различните вълнови обхвати.

## Търсене на станции

### Автоматично търсене на станции

Докоснете за кратко < или > за възпроизвеждане на предишната или следващата достъпна станция.

### Ръчно търсене на станции

Натиснете и задръжте < или >. Отпуснете, когато желаната честота е почти достигната.

Търси се следващата станция, която може да бъде приета и тя се включва автоматично.

### Списъци със станции

В списъка със станции са предоставени за избор всички приемани налични радиостанции.

За да се покаже списъка със станции на текущо активния вълнов обхват, изберете **Списък**.

Изберете желаната станция.

## Обновяване на списъците със станции

Ако станциите, запаметени в списъка за конкретната честотна лента, повече не са достъпни, списъкът трябва да се обнови.

За започване на обновяване за текущо активния вълнов обхват изберете  $\Omega$ .

## Запамятаване на предпочитани станции

До 24 радиостанции от всички вълнови обхвати могат да се запамятат като предпочитания в списъка **Запаметени**.

Изберете **Запаметени** за показване на бутоните за предварително запамятаване.



## Запамятаване на текущо активната станция

Докоснете и задръжте желания бутон в списъка **Запаметени** за няколко секунди. Съответната честота или името на станцията се показват в бутона.

Ако към бутона вече има запаметена станция, тя ще се презапише от новата станция.

Алтернативно, докоснете **★ Мем** в основното меню на радиото, за да запазите текущо активната станция.

## Запамятаване на станция от списък със станции

Изберете **ОПЦИИ** и след това желания вълнов обхват.

За да запаметите станция от списъка със станции, натиснете за кратко **★** до желаната станция.

Станцията се запамятава и ще се покаже номерът на бутона за предварително запамятаване. За да изтриете станция, докоснете отново **★**.

Друга възможност е да докоснете и задръжите името на станцията, докато бъде запаметена. За да изтриете станцията, докоснете и задръжете отново името на станцията, докато се покаже съответното съобщение.

## Включване на станции

В главното меню на радиото изберете **Запаметени** и после за кратко докоснете предварително запаметения бутон на желаната станция.

## Радиоинформационна система

Радиоинформационната система RDS е услуга извършвана от FM станциите, която значително облекчава намирането на желаната станция и безпроблемното ѝ приемане.

## Преимущества на RDS

- На дисплея вместо честотата на станцията се появява името на програмата.
- По време търсене на станции, системата Инфотейнмънт се настройва само на RDS станции.
- Системата Инфотейнмънт винаги се настройва на най-добрата честота на приемане за дадената станция посредством AF (алтернативна честота).
- В зависимост от станцията, която се приема, системата Инфотейнмънт показва радио текст, който може да съдържа напр. информация за текущата програма.

## Активиране на RDS

От главното меню на радиото изберете **ОПЦИИ** и активирайте **RDS**.

Ако се активира **RDS**, на долния ред на главното меню на радиото се показва **RDS**.

## Радио текст

Ако се активира RDS, информацията от текущо активната радио програма или текущо възпроизвежданият музикален запис се показва под името на програмата.

За показване или скриване на информацията отидете в меню **ОПЦИИ** и активирайте или деактивирайте **Информации**.

## Съобщения за пътната обстановка

Много RDS станции излъчват новини за пътната обстановка. Ако е активирана функцията за съобщения за пътната обстановка, възпроизвеждането на радио и мултимедия се прекъсва, докато тратя съобщенията за пътната обстановка.

За активиране на съобщения за пътната обстановка отидете в меню **ОПЦИИ** и активирайте **ТА**.

Ако се активира **ТА**, на долния ред на главното меню на радиото се показва **ТА**.

## Цифрово аудио излъчване

Цифровото аудио излъчване (DAB) излъчва дигитално радиостанциите.

DAB станциите се обозначават с името на програмата вместо с честотата на излъчване.

## Обща информация

- При DAB, няколко радиопрограми (услуги) могат да се излъчват на един единствен ансамбъл.
- Освен висококачествените цифрови аудио услуги, DAB може също така и да излъчва информация във връзка с програмите, както и много други данни, включително и информация във връзка с пътуването и пътната обстановка.
- Веднага щом даден DAB приемник улови сигнал изпратен от радиопредавател (дори и сигналът да е много

слаб),  
звуковъзпроизвеждането е осигурено.

- В случай на лошо приемане, силата на звука се намалява автоматично, за да се избегне възпроизвеждането на неприятни звуци.

Ако DAB сигналът е прекалено слаб за да се интерпретира от приемника, приемането напълно се преустановява. Това може да се избегне чрез активиране на автоматичното следене на DAB-FM, вижте по-долу.

- Смущения причинени от станции намиращи се на съседни честоти (явление типично за AM и FM приемането) не се наблюдават при DAB.
- Ако DAB сигналът се отразява от естествени препятствия или сгради, качеството на DAB приемането се подобрява,

докато това на AM и FM в такива случаи значително се влошава.

- Когато се активира приемането на DAB, FM тунерът на Система Инфотейнмънт остава активен във фонов режим и постоянно претърсва за FM станции с най-добро приемане. Ако се активира **Съобщение за трафик** ⇨ 79, ще се обявяват трафик съобщенията от FM станцията с най-добро приемане. Деактивирайте **Съобщение за трафик**, ако DAB приемането не трябва да се прекъсва от FM трафик съобщения.

### FM-DAB свързване

Тази функция позволява превключване от FM станция към съответна DAB станция и обратно.

Превключването от FM в DAB става веднага щом е налична съответна DAB станция. Поради това се препоръчва да се

съхраняват любимите станции като DAB станции, за да се намали честото превключване.

Преминаването от DAB към FM става, ако сигналът е прекалено слаб за да може да се интерпретира от приемника и е налична съответна FM станция.

### Съобщение

След изключване силата на звука може да се различава.

### Включване

Предварително условие е да се активира **RDS** преди да бъде активирано FM-DAB свързването.

За активиране на FM-DAB свързване, изберете **ОПЦИИ** от главното меню на радиото и след това изберете **FM-DAB**.

При активиране на FM-DAB свързване ще се изведе следният символ:



**Изключване**

За деактивиране на FM-DAB свързване, изберете **ОПЦИИ** от главното меню на радиото и след това отменете избора на **FM-DAB**.

FM-DAB свързването ще се деактивира автоматично при деактивиране на **RDS**.

## Външни устройства

Обща информация .....	83
Възпроизвеждане на аудио .....	84
Показване на снимки .....	85
Използване на приложения за смартфон .....	85

### Обща информация

USB порт има в централната конзола.

#### Внимание

За предпазване на системата, не използвайте USB хъб.

#### Съобщение

USB портовете трябва винаги да се поддържат чисти и сухи.

### USB портове

MP3 плейър, USB устройство, SD карта (чрез USB конектор / адаптер) или смартфон могат да се свържат към този USB порт.

Система Инфотейнмънт може да възпроизвежда аудио файлове или да показва файлове с изображения, записани на USB устройства.

При свързване с USB порт, различни функции на устройствата, посочени по-горе, могат да се задействат чрез бутоните и менютата на система Инфотейнмънт.

#### Съобщение

Не всички допълнителни устройства се поддържат от система Инфотейнмънт.

### Свързване / разкачване на устройство

Свържете едно от устройствата, посочени по-горе, към USB порт. Ако е необходимо, използвайте подходящия кабел за свързване. Функцията за музика се стартира автоматично.

#### Съобщение

Ако се свърже USB устройство, което не може да се прочете, ще се появи съответното съобщение за грешка и система Инфотейнмънт автоматично ще превключи на предишната функция.

За да разкачите USB устройство, изберете друга функция и след това извадете USB устройството.

<b>Внимание</b>
-----------------

Избягвайте разкачване на устройството по време на възпроизвеждане. Това може да повреди устройството или система Инфотейнмънт.
--

**Bluetooth аудио стрийминг**

Стриймингът ви позволява да слушате музика от вашия смартфон.

За подробно описание на начина за установяване на Bluetooth връзка ⇨ 91.

Ако възпроизвеждането на музика не стартира автоматично, може да се наложи стартиране на аудио файловете от смартфона.

Първо регулирайте силата на звука на смартфона (до силно ниво). След това регулирайте силата на звука на система Инфотейнмънт.

**Файлови формати**

Аудио оборудването поддържа различни файлови формати.

**Възпроизвеждане на аудио****Активиране на функцията за музика**



Свързване на USB или Bluetooth устройство ⇨ 83.

Ако устройството вече е свързано, но няма активно възпроизвеждане на запамените музикални файлове:

Натиснете , изберете **SOURCES** и след това изберете съответния източник.

Възпроизвеждането на аудио записи започва автоматично.

**Функции за възпроизвеждане****Прекъсване и възобновяване на възпроизвеждане**

Докоснете , за да прекъснете възпроизвеждането. Екранният бутон се променя на .

Докоснете , за да продължите отново възпроизвеждането.

Възпроизвеждане на следващия или предишния запис  
Докоснете < или >.

**Бързо превъртане напред и превъртане назад**  
Докоснете и задръжте < или >. Отпуснете за връщане към нормален режим на възпроизвеждане.

Като алтернатива, можете да преместите наляво или надясно плъзгача, показващ позицията на текущия запис.

**Възпроизвеждане на записи в произволен ред**  
Изберете **ОПЦИИ** и докоснете неколкократно иконата **Случаен избор**:

: възпроизвежда записи от текущо избрания списък (албум, изпълнител, и т.н.) в случаен ред.

: всички записи от свързаното устройство се възпроизвеждат в случаен ред.

: възпроизвежда записи от текущо избрания списък (албум, изпълнител, и т.н.) в нормален режим.

## Повторение на записи

Изберете **ОПЦИИ** и докоснете иконата **Repeat**  неколнократно за избор на една от следните възможности:

: повтаря записи от текущо избрания списък (албум, изпълнител, и т.н.)

: повтаря записи от текущо избрания списък (албум, изпълнител, и т.н.) еднократно

: възпроизвежда записи от текущо избрания списък (албум, изпълнител, и т.н.) в нормален режим

## Показване на снимки

Можете да разглеждате снимки, запазени на USB устройство.

## Активиране на функцията за преглед на снимки

Свързване на USB устройството  
 83.

Ако устройството е вече свързано, но функцията за преглед на снимки не е активна:

Натиснете , изберете **Снимки** и изберете желаната папка и снимка.





Докоснете екрана, за да се покаже лентата с менюто.

## Преглед на предишна или следваща снимка

Докоснете  или .

## Пускане или спиране на слайдшоу

Изберете , за да разгледате снимките, запазени в USB устройството, в последователно показване.

Докоснете , за да прекратите слайдшоуто.

## Използване на приложения за смартфон

### Проектиране на телефона

Приложенията за проектиране на телефон Apple CarPlay и Android Auto показват избраните приложения от смартфона на информационния дисплей и позволяват тяхното използване директно чрез бутоните на Инфотейнмънт.

Проверете при производителя на устройството дали тази функция е съвместима с вашия смартфон и дали това приложение е достъпно в страната, в която живеете.

### Подготовка на смартфона

iPhone®: Уверете се, че Siri® е активирано на вашия телефон.

Телефон с Android: Изтеглете приложението Android Auto в телефона си от Google Play™ Store.

### Свързване на смартфона iPhone

Свържете телефона към USB порта ⇨ 83.

Ако телефонът е вече свързан чрез Bluetooth, при свързване към USB порта и стартиране на Apple CarPlay, връзката чрез Bluetooth ще се прекъсне. След като изключите USB връзката, телефонът отново ще бъде свързан чрез Bluetooth.

### Android телефон

Свържете телефона чрез Bluetooth ⇨ 91 и след това свържете телефона към USB порта ⇨ 83.

### Стартиране на проектиране на телефона

Ако проектирането на телефона не се стартира автоматично, натиснете  и после докоснете **Apple CarPlay** или **Android Auto**.

Показаният екран за проектиране на телефона зависи от вашия смартфон и версията на софтуера.

### Връщане в екрана на Инфотейнмънт

Натиснете, напр. бутона  на контролния панел.

## Разпознаване на реч

Обща информация .....	87
Употреба .....	88

### Обща информация

#### Вградено разпознаване на реч

Вграденото разпознаване на речта от Система Инфотейнмънт ви позволява да управлявате няколко функции на система Инфотейнмънт посредством гласови команди. Той разпознава инструкциите и поредиците от числа независимо от говорещото лице. Инструкциите и поредиците от числа могат да бъдат изговаряни без пауза между отделните думи.

В случай на неправилно боравене или неправилни команди, разпознаването на речта ви дава визуална и / или звукова обратна връзка, като ви инструктира да въведете отново желаната команда. Освен това, разпознаването на речта потвърждава важните команди като иска допълнителна информация, ако е необходимо.

Като цяло, има различни начини за произнасяне на команди за изпълнение на желани действия.

### Съобщение

С цел разговорите в автомобила да не водят до нежелано включване на системните функции, гласовото разпознаване не се стартира, докато не бъде активирано.

### Важна информация

#### Поддръжка на езици

- Не всички езици, които се предлагат за дисплея на Система Инфотейнмънт, се поддържат и от системата за разпознаване на речта.
- Ако текущо избраният език на дисплея не се поддържа от разпознаването на реч, то разпознаването на реч не е налично.

В такъв случай, трябва да изберете друг език за дисплея, ако искате да контролирате Система Инфотейнмънт чрез гласови команди. За смяна на езика на дисплея ⇨ 75.

## Гласово приложение за прехвърляне

Гласовото приложение за прехвърляне на система Инфотейнмънт позволява достъп до командите за разпознаване на реч на вашия смартфон.

Гласовото приложение за прехвърляне е достъпно чрез приложенията за проектиране на телефона Apple CarPlay и Android Auto ↪ 85.

## Употреба

### Вградено разпознаване на реч

#### Активиране на разпознаването на речта

##### Съобщение

Разпознаване на реч не е достъпно по време на активно телефонно повикване.

#### Активиране чрез бутона «☞» върху волана



Натиснете «☞» на волана.

Аудио системата заглушава звука си, гласово съобщение ви подканва да произнесете команда, а на дисплея се показват менюта за помощ с най-важните команди.

Разпознаването на реч е готово за подаване на гласова команда след издаването на звуков сигнал.

Сега можете да произнасяте гласова команда за стартиране на функция от системата (напр. възпроизвеждане на програмирана радио станция).

#### Регулиране на силата на звука на гласовите реплики

Натиснете бутона за силата на звука на волана нагоре (увеличаване на силата на звука)  или надолу (намаляване на силата на звука) .

#### Прекъсване на гласова реплика

Като опитен потребител, вие можете да прекъснете текущата гласова реплика на системата чрез кратко натискане на «☞» от волана.

Друга възможност е да произнесете "Задай диалогов режим на експерт".

Незабавно ще се чуе звуков сигнал и можете да кажете командата без да изчаквате.

#### Отмяна на диалогова последователност

За отмяна на диалоговата последователност и за деактивиране на разпознаването на реч, натиснете  от волана.

Ако не произнесете команда в продължение на определено време или ако произнесете команди, които не се разпознават от системата, диалоговата последователност ще се отмени автоматично.

#### Управление чрез гласови команди

Следвайте инструкциите на гласовите команди, които се показват и на дисплея.

За най-добри резултати:

- Изслушайте гласовата реплика от системата и изчакайте звуковия сигнал, преди да произнесете команда или да отговорите.
- Прочетете примерните команди на дисплея.
- Гласовата реплика може да се прекъсне с повторно натискане на .
- Изчакайте звуковия сигнал и след това произнесете командата по естествен начин - нито твърде бързо, нито твърде бавно.

Обикновено, командите могат да се произнесат с една команда.



## Гласово приложение за прехвърляне

### Активиране на разпознаването на речта

Натиснете (без вградено разпознаване на глас) или натиснете и задръжте (с вградено

разпознаване на глас)  на волана, докато започне сесия за разпознаване на глас.

### Регулиране на силата на звука на гласовите реплики

Завъртете  върху таблото за управление или натиснете бутона за силата на звука на волана нагоре (увеличаване на силата на звука)  или надолу (намаляване на силата на звука) .

### Деактивиране на разпознаването на речта

Натиснете  на волана. Сесията за разпознаване на реч завършва.

# Телефон

Обща информация .....	90
Свързване чрез Bluetooth .....	91
Работа .....	92

## Обща информация

Функцията за телефон ви дава възможност да провеждате разговори по мобилния си телефон посредством микрофона и високоговорителите на автомобила, както и да управлявате най-важните функции на мобилния телефон чрез системата Инфотеймънт на автомобила. За да можете да използвате функцията за телефон, мобилният телефон трябва да бъде свързан със система Инфотеймънт посредством Bluetooth.

Не всеки мобилен телефон поддържа всички функции. Използваните за дадения телефон функции зависят от съответния мобифон и оператора на мрежата. Повече информация по тази тема можете да намерите в ръководството за експлоатация на Вашия мобифон, а можете също така да поискате информация и от оператора на мрежата.

## Важна информация относно употребата и пътната безопасност

### ⚠ Предупреждение

Мобилните телефони оказват въздействие върху околната среда. Във връзка с това има издадени разпоредби и директиви относно безопасността. Вие трябва да сте запознати със съответните директиви преди да започнете да използвате телефонните функции.

### ⚠ Предупреждение

Използването на устройство хендс фри при шофиране е опасно поради намаляване на концентрацията на вниманието по време на разговора. Преди да използвате устройството хендс фри, паркирайте

автомобила си. Спазвайте наредбите на страната, в която се намирате.

Не забравяйте да спазвате специалните правила валидни за дадени области и винаги изключвайте мобилния телефон ако използването му е забранено, ако той предизвиква смущения или има вероятност за възникване на опасни ситуации.

## Bluetooth

Функцията за телефон е сертифицирана от Bluetooth Special Interest Group (SIG).

Допълнителна информация относно спецификацията можете да намерите в Интернет на адрес <http://www.bluetooth.com>.

## Свързване чрез Bluetooth

Bluetooth е радио стандарт за безжично свързване, напр. на мобилни телефони, смартфони или други устройства.

## Сдвояване на устройство

По време на процеса на сдвояване се извършват обмен на PIN код между Bluetooth устройството и система Инфотейнмънт и свързване на Bluetooth устройството към система Инфотейнмънт.

### Важна информация

- Към система Инфотейнмънт могат да се свържат едновременно две сдвоени Bluetooth устройства. Едното устройство в режим на свободни ръце, другото в режим на аудио стрийминг, вижте описанието на настройките на Bluetooth профила по-долу.

Две устройства, обаче, не могат да се използват едновременно в режим на свободни ръце.

- Стиковането трябва да се изпълни само веднъж, освен ако устройството не бъде изтрито от списъка на стикованите устройства. Ако

устройството е било свързано преди това, система Инфотейнмънт установява връзката автоматично.

- Работата с Bluetooth изтощава значително батерията на устройството. Поради това, свържете устройството към USB порта за зареждане.

### Сдвояване на ново устройство

1. Активирайте Bluetooth функцията на Bluetooth устройството. За повече информация вижте ръководството за потребителя на Bluetooth устройството.
2. Натиснете  и след това докоснете **Търсене на Bluetooth**. Извършва се търсене на всички Bluetooth устройства в близката околност.
3. Изберете от показания списък Bluetooth устройството, което искате да сдвоите.
4. Потвърдете процедурата за сдвояване:

- Ако се поддържа SSP (защитено опростено сдвояване):  
Потвърдете съобщенията в система Инфотейнмънт и устройството с Bluetooth.
  - Ако не се поддържа SSP (защитено опростено сдвояване):  
В система Инфотейнмънт: показва се съобщение, изискващо да въведете ПИН код във вашето устройство с Bluetooth.  
В устройството с Bluetooth: въведете ПИН кода и потвърдете въведената информация.  
Система Инфотейнмънт и устройството се сдвояват.
5. Телефонният указател се изтегля автоматично в система Инфотейнмънт. В зависимост от телефона, на системата Инфотейнмънт трябва да бъде позволен достъп до телефонния указател. Ако се изисква, потвърдете

съобщенията, показвани на Bluetooth устройството.

Ако тази функция не се поддържа от устройството с Bluetooth, се появява съответно съобщение.

### Работа със сдвоени устройства

Натиснете , изберете **Тел.** и след това **Bluetooth връзка**.

Извежда се списък на всички сдвоени устройства.

### Смяна на настройки на Bluetooth профил

Докоснете  до желаното за сдвояване устройство.

Активирайте или деактивирайте настройките на профила и потвърдете настройките си.

### Свързване на сдвоено устройство

Сдвоените, но не свързани устройства се идентифицират от .



Изберете желаното устройство, за да го свържете.

### Разкачване на устройство

Текущо свързаното устройство се идентифицира от .

Изберете желаното устройство, за да го разкачите.

### Изтриване на сдвоено устройство

Докоснете  в горния десен ъгъл на екрана, за да се покажат иконите  до всяко сдвоено устройство.

Докоснете  в съседство с Bluetooth устройството, което искате да изтриете и потвърдете изведеното съобщение.

### Работа

Веднага след като посредством Bluetooth е осъществена връзка между мобилния телефон и системата Инфотейнмънт, вие получавате възможност да управлявате много от функциите на мобилния телефон чрез системата Инфотейнмънт.

**Съобщение**

В режим "хендс фри" работата на мобилния телефон все още е възможна, напр. при повикване или регулиране на звука.

След осъществяване на връзка между мобилния телефон и системата Инфотейнмънт данните от мобилния телефон се предават на системата Инфотейнмънт. Това може да отнеме известно време, в зависимост от мобилния телефон и количеството данни, които ще се прехвърлят. През това време, работата с мобилния телефон чрез системата Инфотейнмънт е възможна само до ограничена степен.

**Съобщение**

Не всеки мобилен телефон поддържа изцяло функцията за телефон. Поради това са възможни отклонения от описания по-долу обхват на функциите.

**Главно меню за телефон**

Натиснете  за показване на главното меню на телефона.

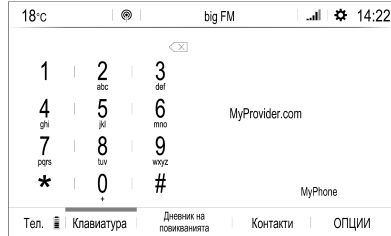
**Съобщение**

Главното меню на телефона е достъпно само ако мобилен телефон се свърже със система Инфотейнмънт чрез Bluetooth. За подробно описание ↗ 91.

Много функции на мобилния телефон сега могат да се управляват чрез главното меню на телефона (и свързаните подменюта) и чрез специфичните за телефона органи за управление върху волана.

**Инициране на телефонно обаждане****Въвеждане на телефонен номер**

Въведете телефонен номер като използвате клавиатурата в главното меню на телефона.

Веднага след въвеждане на цифрите на дисплея се показват съответстващите записи от списъка с контакти в азбучен ред.

Докоснете желанния елемент от списъка, за да започнете телефонно повикване.

**Използване на списъка с контакти**

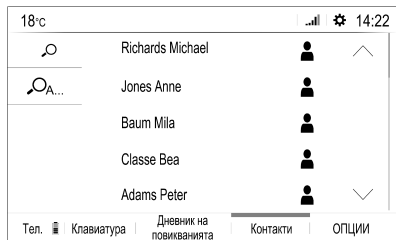

Списъкът с контакти съдържа всички записи от телефонния указател от свързаното Bluetooth устройство.

Изберете **Контакти**, за да видите списъка с контакти.



### Търсене на контакт

Контактите са подредени по име или по фамилия. За да промените реда, докоснете **ОПЦИИ** и след това .

За обхождане на списъка, докоснете  или .

За търсене на контакт чрез клавиатурата докоснете .

За да търсите контакт чрез първата буква, докоснете  и изберете желаната буква.

### Модифициране или изтриване на контакт

Изберете  в съседство с контакта и след това изберете желаната опция.

### Използвайте хронология на повикванията

Всички изходящи, входящи или пропуснати повиквания се регистрират.

Изберете **Дневник на повикванията**, за да видите хронология на повикванията.

Изберете желания елемент от списъка, за да започнете повикване.

### Входящо телефонно обаждане



Ако по време на входящото телефонно обаждане има активен аудио режим, напр., радио или USB режим, съответният аудио източник ще се заглуши и ще остане без звук до приключване на разговора.

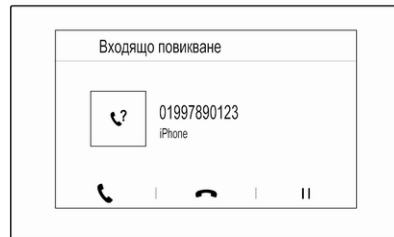

Извежда се съобщение с телефонния номер или името на източника.





За да отговорите на повикването докоснете .

За да отхвърлите повикването докоснете .

За поставяне на повикването на изчакване докоснете . За подновяване на повикването докоснете .

За изключване на микрофона на система Инфотейнмънт докоснете **Изключен Микрофон** и ще се появи . За да отмените функцията за изключване на звука, натиснете  отново.

За да продължите разговора чрез мобилния телефон (частен режим), докоснете . За повторно активиране на разговора чрез система Инфотейнмънт докоснете  отново.

### **Съобщение**

Ако излезете от автомобила и го заключите, докато все още сте в частен режим на телефонен разговор, системата Инфотейнмънт може да остане включена, докато не напуснете зоната за приемане на Bluetooth на системата Инфотейнмънт.

### **Винаги поставяй входящите повиквания на изчакване**

От съображения за сигурност телефонната функция може по подразбиране да постави всички входящи повиквания на изчакване.

За активиране на тази функция, изберете **ОПЦИИ** и после докоснете  до активиране на функцията.

## Азбучен указател

### А

Автоматична сила на звука.....	75
Активиране на аудио от USB.....	84
Активиране на музика през Bluetooth.....	84
Активиране на радиото.....	78
Активиране на снимка от USB... ..	85
Активиране на телефон.....	92
Актуализиране на софтуер.....	75
Аудио файлове.....	83

### Б

Баланс.....	74
-------------	----

### В

Включване на система	
Инфотейнмънт.....	69
Включване на станции.....	78
Възпроизвеждане на аудио.....	84

### Г

Гласово разпознаване.....	87
---------------------------	----

### Д

Дата	
настройка.....	75
Дисплей	
регулиране на яркостта.....	75
смяна на език.....	75

### Е

Еквалайзер.....	74
Елементи на управлението	
Волан.....	66
Система Инфотейнмънт.....	66

### З

Заглушаване на звука.....	69
Запаметяване на станции.....	78
Защита от кражба .....	65

### И

Избор на вълнов обхват.....	78
Използване на приложения за смартфон.....	85

### К

Контакти.....	92
---------------	----

### Н

Настройка на дата и час.....	75
Настройки за поверителност.....	75
Настройки на дисплея.....	85
Настройки на профила.....	75
Настройки на силата на звука... ..	75
Настройки на тона.....	74

### О

Обща информация.....	83, 87, 90
Приложения за смартфон.....	83
Система Инфотейнмънт.....	64
Телефон.....	90

Bluetooth.....	83
DAB.....	80
USB.....	83
Основни операции.....	72

**П**

Персонални настройки.....	75
Повикване	
Входящо повикване.....	92
Инициране на телефонно обаждане.....	92
Тон на звънене.....	92
Функции по време на телефонно обаждане.....	92
Показване на снимки.....	85
Преглед на елементите на управлението.....	66
Предварително запаметени	
Включване на станции.....	78
Запамяване на станции.....	78
Проектиране на телефона.....	85

**Р**

Работа.....	92
Работа с менюто.....	72
Работа със системата	
Външни устройства.....	83
Меню.....	72
Радио.....	78
Телефон.....	92

**Радио**

Активиране.....	78
Включване на станции.....	78
Запамяване на станции.....	78
Избор на вълнов обхват.....	78
Конфигуриране на DAB.....	80
Конфигуриране на RDS.....	79
Настройка на станции.....	78
Предварително запаметени... ..	78
Радиоинформационна система (RDS).....	79
Райониране.....	79
Регионални.....	79
Търсене на станции.....	78
Употреба.....	78
Цифрово аудио излъчване (DAB).....	80
DAB съобщения.....	80
Радиоинформационна система	79
Разпознаване на речта.....	87
Райониране.....	79
Регионални.....	79
Регулатор за сила на звука.....	74

**С**

Свързване чрез Bluetooth.....	91
Сила на звука	
Автоматична сила на звука... ..	75
Гласови съобщения.....	75

Компенсация на силата на звука в зависимост от скоростта.....	75
Настройка на силата на звука	69
Сила на звука на тон на звънене.....	75
Сила на звука при докосване.....	75
Функция за изключване на звука.....	69
Сила на звука на гласови съобщения.....	75
Сила на звука при докосване.....	75
Системни настройки.....	75
Смартфон.....	83
Проектиране на телефона.....	85
Смяна на език на дисплея.....	75
Стиковане.....	91

**Т**

Табло за управление на система Инфотеймънт.....	66
Телефон	
Входящо повикване.....	92
Въвеждане на номер.....	92
Главно меню за телефон.....	92
Контакти.....	92
Обща информация.....	90
Свързване с Bluetooth.....	91
Телефонен указател.....	92

Функции по време на телефонно обаждане.....	92
Хронология на повиквания.....	92
Bluetooth.....	90
Телефонен указател.....	92
Тон на звънене.....	92
Сила на звука на тон на звънене.....	75
Точно време настройка.....	75
<b>У</b>	
Употреба.....	69, 78, 88
Меню.....	72
Радио.....	78
Телефон.....	92
Bluetooth.....	83
USB.....	83
<b>Ф</b>	
Фабрични настройки по подразбиране.....	75
Файлове със снимки.....	83
Файлови формати.....	83

Аудио файлове.....	83
Файлове със снимки.....	83
<b>Х</b>	
Хронология на повиквания.....	92
<b>Ц</b>	
Цифрово аудио излъчване.....	80
<b>В</b>	
Bluetooth	
Меню за музика през Bluetooth	84
Обща информация.....	83
Свързване на устройство.....	83
Свързване с Bluetooth.....	91
Стиковане.....	91
Телефон.....	92
<b>D</b>	
DAB	
FM-DAB свързване.....	80
<b>R</b>	
RDS.....	79

**U**

## USB

Меню за аудио от USB.....	84
Меню на снимка от USB.....	85
Обща информация.....	83
Свързване на устройство.....	83

---

# Радио (Система Инфотейнмънт)

Въведение .....	100
Основни операции .....	104
Аудио .....	106
Разпознаване на реч .....	109
Телефон .....	110
Азбучен указател .....	114

## Въведение

### Съобщение

Това ръководство описва всички опции и функции, достъпни в различните варианти на система Инфотеймънт. Някои описания, включително тези за функциите на дисплея и менютата, може да не се отнасят за този автомобил, поради различия в модела, спецификацията, специалното оборудване или аксесоари.

За допълнителна информация, включително някои видеоклипове, посетете ни онлайн.

### Важна информация относно употребата и пътната безопасност

#### Предупреждение

Системата Инфотеймънт трябва да се използва така, че по всяко време да можете да карате безопасно автомобила си. Ако сте несигурни, спрете

автомобила и ползвайте системата Инфотеймънт, докато автомобилът е спрял.

### Радиоприемане

Радиоприемането може да бъде смутено от статично електричество, шум, изкривяване или загуба на приемането поради:

- промяна на разстоянието до радиопредавателя
- смесването на станции поради отражение
- засенчване

# Въведение

## Контролен панел - Радио

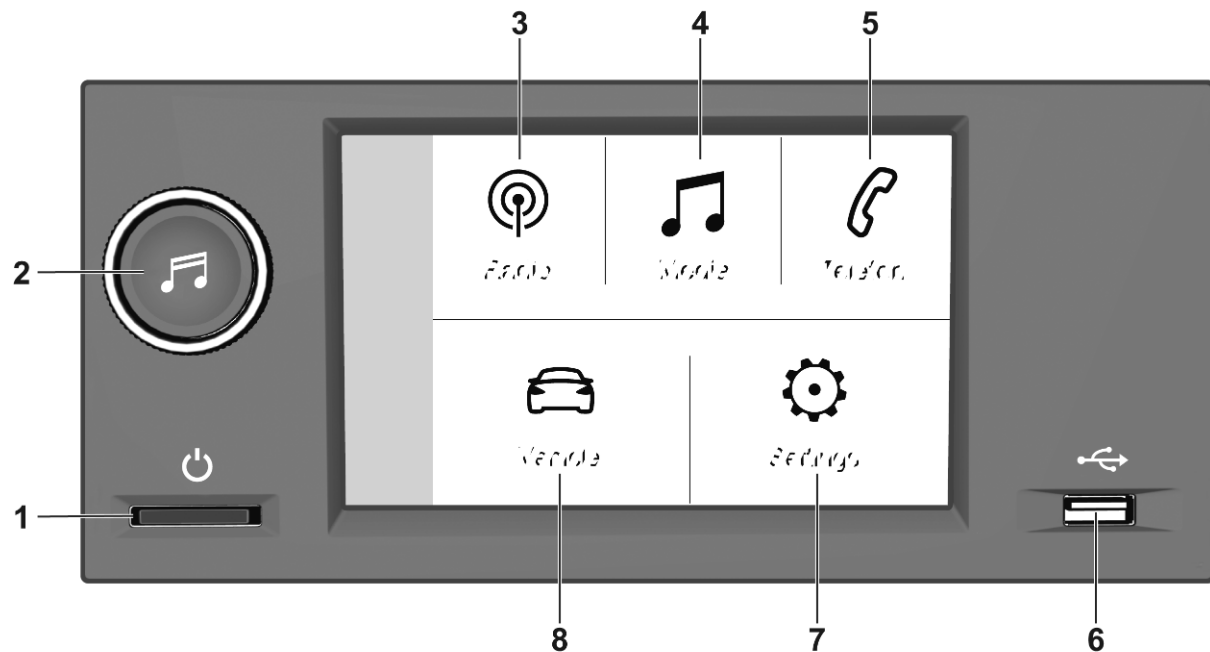

- 1 

Натискане: включване/  
изключване на захранването
- 2 

Завъртане: регулиране  
на силата на звука
- 3 

Показва радио менюто
- 4 

Показва мултимедийно  
меню за външни устройства
- 5 

Показва менюто на  
телефона, ако има  
свързан мобилен телефон

Показва списък на  
всички сдвоени  
устройства, ако няма  
свързан телефон
- 6 

USB порт за външни  
устройства

- 7 

Показва менюто със  
системни настройки
- 8 

Показва менюто с  
настройки на автомобила

### Бутони върху волана

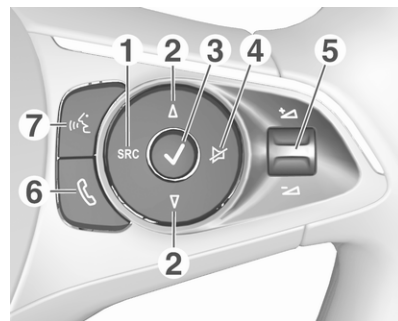

- 1 **SRC (Източник)**

Изберете аудио  
източник, потвърдете с 

Дълго натискане:  
заглушава звука на системата
- 2 **Δ / ▽**

Избира следваща /  
предишна  
предварително  
запамената  
радиостанция при  
активно радио

или избор на следващ/  
предишен запис/снимка  
при активно външно  
устройство

или изберете следващ/  
предишен запис в списък  
със станции, списък на  
медии, списък с  
повиквания/контакти,  
когато операцията е  
старирана чрез  
бутоните на волана

Потвърдете ✓

3 ✓

Потвърждение на  
избрания елемент

или отваряне на списък  
със станции, списък с медия

4 ✕

Активира / деактивира  
функция за  
заглушаването на звука

5 + / -

Завъртете нагоре/  
надолу: увеличава/  
намалява силата на звука

6 ☎

Кратко натискане:  
приемане на входящо  
телефонно повикване

Дълго натискане:  
отхвърляне на входящо  
повикване, приключване  
на повикване

или отваря списък с  
повиквания / контакти

Ако има активно  
телефонно повикване:  
отваря повикването в  
меню за прогрес

7 🔊

Кратко натискане:  
активира разпознаване на реч

## Горна лента

Горната лента на екрана показва  
следната информация:

- точно време
- температура

## Основни операции

### Екранни операции

Дисплеят на система Инфотейнмънт има сензорна повърхност, чувствителна към докосване, която позволява директно взаимодействие с показваните елементи за управление на менютата.

#### Внимание

Не използвайте заострени или твърди предмети като химикалки, моливи и други подобни за работа със сензорния екран.

Използвайте следните жестове с пръсти, за да управлявате системата Инфотейнмънт.

### Докоснете

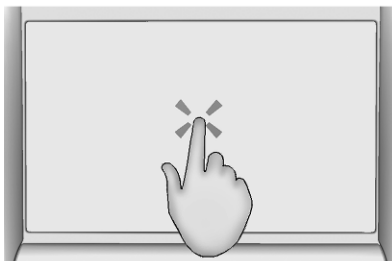

Докосването се използва за отваряне на меню или избор на опция.

### Докоснете и задръжте

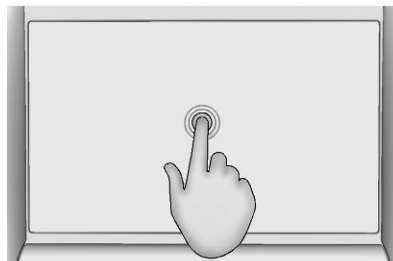

Докосване и задържане може да се използва за запаметяване на радиостанции.

#### Връщане към предходния екран

За връщане към предходния екран докоснете ← в горния ляв ъгъл на екрана.

При докосване на ← от началния екран ще се покаже аудио екранът.

#### Връщане в началния екран

За връщане към началния екран докоснете 🏠.

## Системни настройки

За да се покаже менюто за системни настройки, отидете на началния екран и изберете .

На разположение са следните подменюта:

- **Показване:** Регулиране на яркостта на дисплея и превъртането на текста или изключване на екрана.
- **Дата / Час:** Настройва датата и часа.
- **Система:** Регулира настройките за поверителност за споделяне на данни и позиция на автомобила, връща системата към фабричните настройки, настройка на мерните единици и преглед на система информация.
- **Език:** Смяна на езика на системата.
- **Bluetooth:** Показва списък с всички сдвоени устройства.
- **Аудио:** Активиране / деактивиране на компенсацията на силата на

звука в зависимост от скоростта и регулиране на разпространението на звука, съраунда, ниските и високи честоти.

# Аудио

## Общ преглед

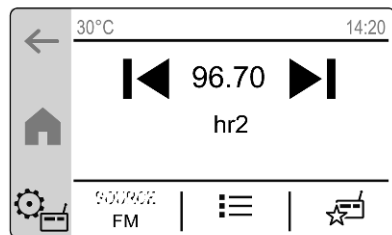

- ◀** : Докоснете, за да преминете към предишната станция / песен или докоснете и задръжте за бърз преход назад.
- 96.70** : Докоснете, за да въведете честота.

- ▶** : Докоснете, за да преминете към следващата станция / песен или докоснете и задръжте за бърз преход напред.

- ⚙️** : Регулира настройките на аудио.

**ИЗТОЧНИК** : Изберете източника на аудио.

- ☰** : Показва списъка със станции / записи.

- ★** : Показва списъка на предпочитани станции.

## Източници

Докоснете **SOURCE** и изберете желаня аудио източник. Текущо активният аудио източник ще бъде обозначен.

Когато ще се свързва външно устройство, система Инфотеймънт автоматично избира външното устройство като аудио източник. Когато външното

устройство бъде откачено, ще се избере предишният аудио източник.

## Настройка на станции

За настройване на определена радиостанция отворете списъка със станции **☰** и докоснете **ABC**. Всички приемани радиостанции са подредени по първата буква.

За настройване на определена честота докоснете обозначението на честотата на основния екран на радиото. Ще се покаже нов екран с цифрова клавиатура. Може да се въведе честота.

## Списък със станции

За показване на списъка със станции докоснете **☰**.

Текуща активната радиостанция ще бъде обозначена с **▶|▶|**.

Предпочитаните радиостанции ще бъдат обозначени с **★**.

За да обновите списъка със станции, докоснете **⚙️** и изберете **Update list (Обновяване на списъка)**.

## Любими

До 16 радио станции могат да бъдат запазени като предпочитания. Докоснете  за показване на списъка на предпочитани станции.

За да запаметите активната в момента радиостанция като предпочитание, докоснете и задръжте желаня ред в списъка на предпочитани станции.

## Съобщение за пътната обстановка

Съобщенията за пътната обстановка е услуга на FM радиостанциите. Когато програмата за пътната обстановка е активирана, възпроизвежданият аудио източник ще бъде прекъснат, ако FM радиостанцията излъчва новини за пътната обстановка. Източникът на аудио ще се включи отново, когато новините свършат.

Съобщенията за пътната обстановка могат да се активират или деактивират от настройките на радиото .

## RDS превключване

Когато RDS превключването се активира, системата Инфотейнмънт винаги се настройва на най-добрата честота на приемане за текущо активната радиостанция.

RDS превключване може да се активира или деактивира от настройките на радиото .





### Съобщение

След изключване силата на звука може да се различава.



## Външни устройства

До информационния дисплей е разположен USB порт за свързване на външни устройства.

Когато външен аудио източник (чрез USB или Bluetooth) е свързан и избран като аудио източник, на аудио екрана ще се появят следните символи:

-  : Прекъсване на възпроизвеждането.
-  : Възобновяване на възпроизвеждането.
-  : Показване списък със записи.
-  : Показване на библиотека (папки, изпълнители, албуми, списъци за изпълнение, песни).

В библиотеката  записите може да се подредят по изпълнител, албум и др.

Когато е избрана папка в библиотеката , само записите от съответната папка се показват в списъка на записите .

Следните функции за разбъркано възпроизвеждане могат да се активират в мултимедийните настройки .

- Повтаряне** : Повтаря записите от текущия списък.
- Разбъркване** : Възпроизвеждане на записите в случаен ред.

## Аудио настройки

За регулиране на аудио настройките докоснете  на аудио екрана и изберете **Аудио настройки**. Следните настройки могат да се регулират:

- Активиране / деактивиране на компенсацията на силата на звука в зависимост от скоростта
- Активира / деактивира звука при докосване
- Регулира разпределението на звука
- Регулира съраунд, ниски и високи честоти

## Разпознаване на реч



Гласовото приложение за прехвърляне на система Инфотейнмънт позволява достъп до командите за разпознаване на реч на смартфон. Вижте инструкциите за експлоатация, предоставени от производителя на смартфона, за да разберете дали смартфонът поддържа тази функция.

За да използвате гласово приложение за прехвърляне, смартфонът ви трябва да е свързан чрез Bluetooth ⇨ 111.

### Активиране на разпознаването на речта

Натиснете и задръжте «» от волана, докато започне сесията за разпознаване на речта.

### Регулиране на силата на звука на гласовите реплики

Завъртете  върху таблото за управление или натиснете бутона за силата на звука на волана нагоре (увеличаване на силата на звука)  или надолу (намаляване на силата на звука) .

### Деактивиране на разпознаването на речта

Натиснете  на волана. Сесията за разпознаване на реч заавършва.

# Телефон





Обща информация .....	110
Свързване чрез Bluetooth .....	111

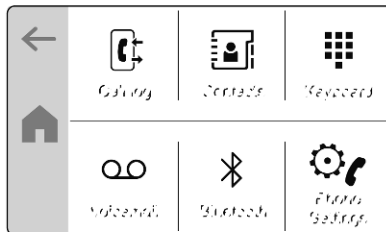

## Обща информация

Не всеки мобилен телефон поддържа изцяло функцията на телефона. Поради това са възможни отклонения от описания по-долу обхват на функциите.

## Главно меню за телефон



-  : Показва списъка с обажданията.
-  : Показва списъка с контакти.
-  : Показва цифровата клавиатура.
-  : Обаждане до телефонен секретар, ако е зададен номер за гласова поща.

-  : Показва списък с всички сдвоени устройства.
-  : Регулира настройките на телефона.

## Съобщение

При някои мобилни телефони, може да се наложи задаване на разрешения за достъп до контакти и списъци с обаждания при свързване на мобилен телефон към система Инфотейнмънт.

## Извършване на телефонно обаждане

За да се обадите по телефона изберете контакт от списъка с контакти или наберете телефонен номер чрез цифровата клавиатура.

## Настройки на телефона

За да отворите менюто за настройки на телефона отидете на началния екран и изберете .

Могат да се регулират следните настройки:

- Автоматично поставяне на телефонни обаждания на изчакване.
- Задаване на номер за гласова поща.

## Свързване чрез Bluetooth

### Сдвояване с телефон

За сдвояване на мобилен телефон направете следното:

1. Активирайте Bluetooth на мобилния телефон и се уверете, че той е видим за други устройства.
2. От информационния дисплей изберете **Телефон** ➔ **Управление на устройства**.
3. Докоснете **Добавяне**. Извършва се търсене за мобилни телефони.
4. Изберете желания мобилен телефон.

5. Изберете системата Инфотейнмънт от списъка с Bluetooth устройства на мобилния телефон.

6. Сравнете и потвърдете показания код на мобилния телефон и на информационния дисплей. Докоснете **OK** на информационния дисплей.

Като алтернатива на информационния дисплей може да се появи цифрова клавиатура. Въведете кода, който се показва на мобилния телефон.

Някои мобилни телефони изискват достъп до определени функции на телефона, следвайте инструкциите.

7. Определете дали мобилният телефон трябва да бъде свързан за функцията за телефон и стрийминг на музика.

След успешното сдвояване на мобилния телефон, той автоматично ще се свърже и ще се покаже като свързан.

Ако мобилният телефон е свързан за функцията за телефон, 📞 ще се покаже в списъка на сдвоените устройства.

Ако мобилният телефон е свързан за стрийминг на музика, 🎵 ще се покаже в списъка на сдвоените устройства.

### Разкачване и свързване на мобилен телефон

1. В менюто за телефон на информационния дисплей изберете **Bluetooth**.
2. За да разкачите текущо свързания мобилен телефон, докоснете съответния мобилен телефон и изберете **Да**. Мобилен телефон се разкачва.
3. За да свържете друг сдвоен мобилен телефон, докоснете съответния мобилен телефон и изберете **Да**. Мобилен телефон се свързва.

### Изтриване на сдвоен мобилен телефон

1. В менюто за телефон на информационния дисплей изберете **Bluetooth** ➔ **Управление на устройства**.
2. Докоснете **Изтриване**.
3. Изберете желанния мобилен телефон.
4. Докоснете **Да**.  
Мобилният телефон се изтрива.



## Азбучен указател

<b>А</b>		<b>О</b>	
Аудио.....	106	Обща информация.....	110
Аудио настройки.....	106	Основни операции.....	104
<b>Б</b>		<b>П</b>	
Бутони върху волана.....	100	Показване на операция.....	104
<b>В</b>		Прекъсване на телефонната	
Въведение .....	100	връзка.....	111
Възпроизвеждане на аудио.....	106	Програма за пътната	
<b>Г</b>		обстановка.....	106
Главно меню.....	100	<b>Р</b>	
Гласово разпознаване.....	109	Радио.....	106
<b>Е</b>		Разпознаване на реч .....	109
Елементи на управлението.....	100	<b>С</b>	
<b>И</b>		Свързване на телефон.....	111
Извършване на телефонно		Свързване чрез Bluetooth.....	111
обаждане.....	110	Сдвояване с телефон.....	111
Изтриване на телефон.....	111	Системни настройки.....	104
Информационен дисплей.....	100		
<b>М</b>			
Меню Телефон.....	110		
<b>Н</b>			
Настройки на звука.....	106		
Настройки на телефона.....	110		
Начален екран.....	100		







[www.opel.com](http://www.opel.com)

Copyright by Opel Automobile GmbH, Rüsselsheim, Germany.

Информацията в тази публикация е валидна към датата на публикуване, посочена по-долу. Opel Automobile GmbH си запазва правото да прави промени в техническите спецификации, характеристики и конструкция на автомобилите, свързани с информацията в тази публикация както и промени на самата публикация.

Издание: Юли 2022, Opel Automobile GmbH, Rüsselsheim.

Напечатано на хартия, избелена без хлор.

ID-OCRFILSE2207-bg

