

---

# Съдържание

Въведение .....	2
Радио .....	32
CD/DVD плейър .....	51
Вход AUX .....	59
USB порт .....	61
Навигация .....	66
Разпознаване на речта .....	97
Телефон .....	103
Азбучен указател .....	128

## Въведение

Обща информация .....	2
Защита от кражба .....	4
Преглед на елементите на управлението .....	6
Употреба .....	17
Основни операции .....	19
Настройки на звука .....	25
Настройки на силата на звука ...	28
Персонализиране .....	30

## Обща информация

Системата Инфотейнмънт ви предлага най-съвременните достижения в областта на информационно-развлекателните системи за автомобили.

За вълновите обхвати AM, FM и DAB (с изключение на CD 300) радиото разполага с памет за дванадесет автоматично запаметени станции. Освен това 36 станции могат да бъдат запаметени ръчно (независимо от вълновия обхват).

Интегрираният аудио плейър ви дава възможност да използвате аудио CD-та и MP3/WMA CD-та, както и MP3/WMA DVD-та (само DVD 800).

Вграденият чейнджър (само при CDC 400) на CD плейъра може да поеме до шест CD-та.

Освен това, като допълнителни аудиоизточници можете да свържете към системата Инфотейнмънт външни устройства

за съхранение на данни - напр. iPod, MP3 плейър или USB устройство (но не при CD 300).

Цифровият звуков процесор ви предлага няколко предварително нагласени режима на звучене (еквалайзер) за оптимизиране на звука.

Навигационната система (само CD 500 / DVD 800) с динамично планиране на маршрута ви води сигурно към целта на пътуването ви, и ако е необходимо, автоматично избягва задръствания и други проблеми по пътя.

Системата Инфотейнмънт може опционално да се командва чрез бутоните върху волана.

Освен това системата Инфотейнмънт може да бъде оборудвана и с портал за мобилен телефон.

Добре обмисленият дизайн на елементите на управлението, ясните менюта и големият

многофункционален бутон позволяват лесното и интуитивно ползване на системата.

## Важна информация относно употребата и пътната безопасност

### ⚠ Предупреждение

Системата Инфотейнмънт трябва да се използва така, че по всяко време да можете да карате безопасно автомобила си. Ако сте несигурни, спрете автомобила и ползвайте системата Инфотейнмънт докато автомобилът е спрял.

### ⚠ Предупреждение

Използването на навигационната система (само за CD 500 / DVD 800) не освобождава шофьора от отговорността за правилно и внимателно движение по пътищата. Съответните правила за движение трябва да се спазват винаги.

Правете въвеждания (напр. адреси) само при спрял автомобил.

Ако упътването от навигационната система противоречи на правилата за движение, винаги спазвайте правилата за движение.

### ⚠ Предупреждение

В някои райони еднопосочните улици и други пътища и входи (напр. пешеходни зони), които са забранени за влизане, не са отбелязани на картата. В такива райони системата Инфотейнмънт подава предупреждение, което трябва да се приеме. Затова, трябва да обръщате специално внимание на еднопосочни улици, пътища и входи, които са забранени за влизане.

## Радиоприемане

Радиоприемането може да бъде смутено от статично електричество, шум, изкривяване или загуба на приемането поради

- промяна на разстоянието до радиопредавателя,
- смесването на станции поради отражение и
- засенчване.

## Защита от кражба

Системата Инфотейнмънт е оборудвана с електронна защитна система с цел предпазване от кражба.

По тази причина системата Инфотейнмънт работи само във Вашия автомобил и не представлява ценност за крадците.

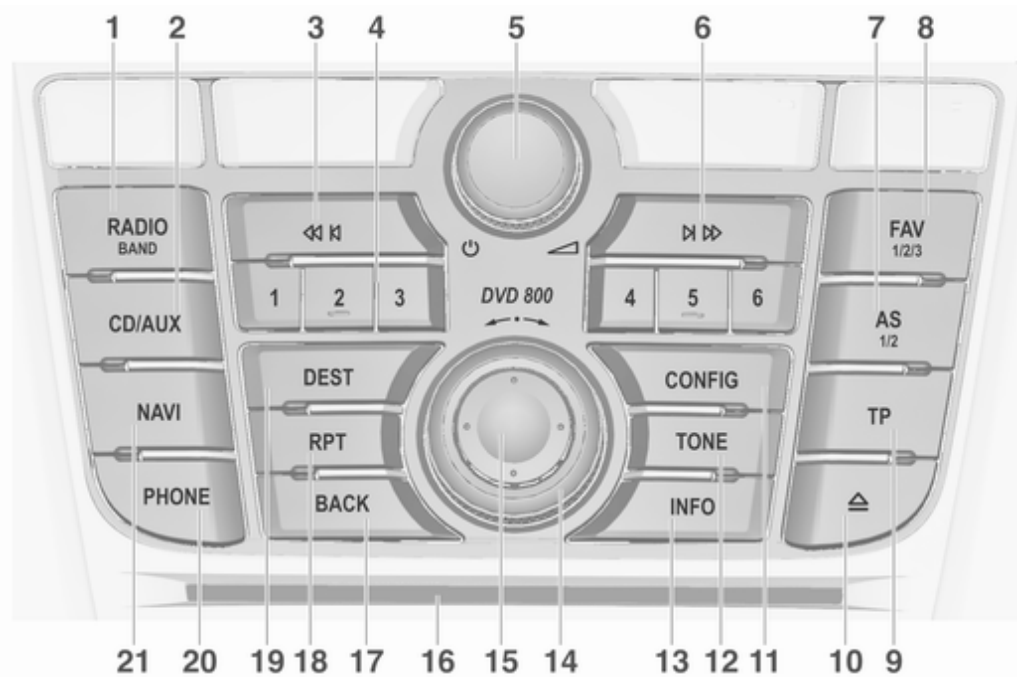

## Преглед на елементите на управлението

### Приборно табло CD 500 / DVD 800

<b>1</b>	RADIO (BAND) .....	32
	Включва радиото или сменя вълнов обхват .....	32
<b>2</b>	CD/AUX .....	59
	Стартира възпроизвеждането на CD/MP3/WMA или сменя звукоизточник .....	59
<b>3</b>	Търсене назад .....	32
	Радио: търсене назад .....	32
	CD/MP3/WMA: прескача запис назад .....	53
<b>4</b>	Бутони за радиостанции с номера от 1 до 6 .....	33
	Продължително натискане: запаметяване на станция .....	33
	Кратко натискане: избор на станция .....	33

<b>5</b>	⊖ бутон .....	17
	Натискане: включване/изключване на системата	
	Инфотеймънт .....	17
	Завъртане: регулиране на силата на звука .....	17
<b>6</b>	Търсене напред .....	32
	Радио: търсене напред .....	32
	CD/MP3/WMA: прескача запис напред .....	53
<b>7</b>	AS (1/2) .....	33
	Нива на паметта за автоматично запаметяване (предварително нагласени радиостанции) .....	33
	Кратко натискане: избира списък за автоматично запаметяване .....	33
	Продължително натискане: автоматично запаметяване на станция .....	33

<b>8</b>	FAV (1/2/3) .....	34
	Списък на предпочитаните станции (предварително нагласени радиостанции) .....	34
<b>9</b>	TR .....	42
	Активира и деактивира функцията на радиото за пътната обстановка .....	42
<b>10</b>	Изваждане на CD/DVD .....	53
<b>11</b>	CONFIG .....	28
	Системни настройки .....	28
<b>12</b>	TONE .....	25
	Настройки на звука .....	25
<b>13</b>	INFO .....	32
	Радио: дава информация за текущата станция .....	32
	CD/MP3/WMA: дава информация за текущото заглавие .....	53
<b>14</b>	Многофункционален бутон .....	19
	Главен управляващ елемент за избиране и навигация в менютата ....	19

<b>15</b>	Осемпътен превключвател .....	69	<b>21</b>	NAVI .....	69
	Навигация: движи прозорчето в дисплея на картата .....	69		Еднократно натискане:	
<b>16</b>	CD/DVD слот .....	53		Показва карта .....	69
<b>17</b>	BACK .....	19		Двукратно натискане:	
	Меню: едно ниво назад .....	19		Меню на навигацията .....	69
	Въвеждане на данни: изтрива последния знак или цяла въведена информация .....	19			
<b>18</b>	RPT .....	91			
	Повторение на последното навигационно съобщение .....	91			
<b>19</b>	DEST .....	69			
	Въвеждане на навигационна цел .....	69			
<b>20</b>	PHONE .....	97			
	Отваря основното меню на телефона .....	97			
	Активиране/деактивиране на заглушаването на звука .....	17			

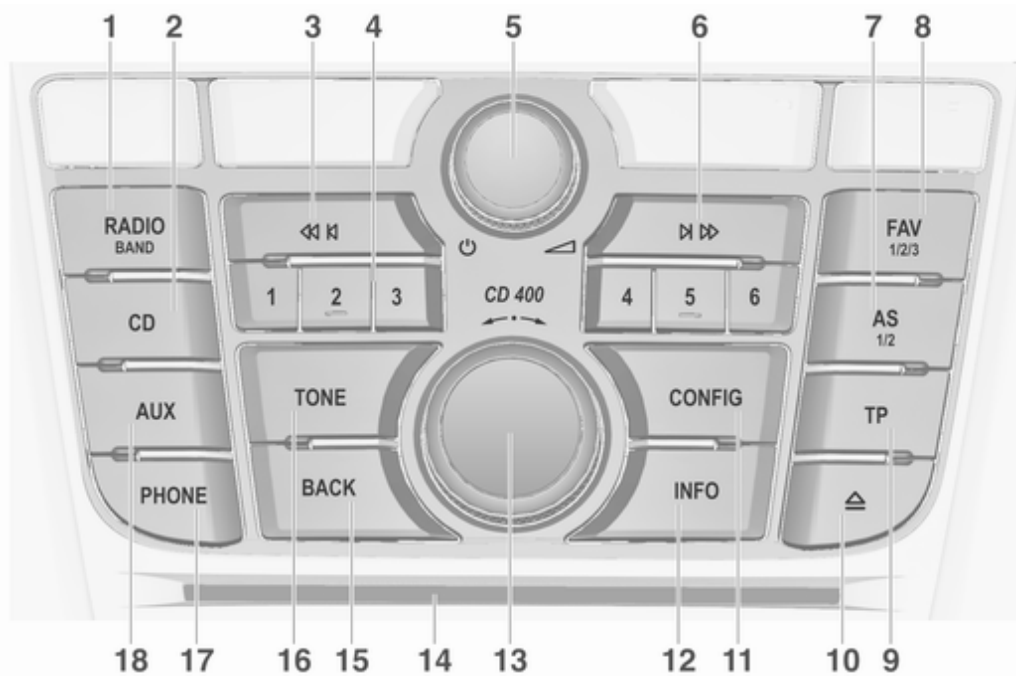

**Приборно табло CD 400**

<b>1</b>	RADIO (BAND) .....	32	<b>6</b>	Търсене напред .....	32	<b>9</b>	TP .....	42
	Включва радиото или			Радио: търсене напред .....	32		Активира и деактивира	
	сменя вълнов обхват .....	32		CD/MP3/WMA: прескача			функцията на радиото за	
<b>2</b>	CD .....	59		запис напред .....	53		пътната обстановка .....	42
	Стартиране на CD/MP3/		<b>7</b>	AS (1/2) .....	33		Ако системата	
	WMA възпроизвеждане .....	59		Нива на паметта за			Инфотейнмънт	
<b>3</b>	Търсене назад .....	32		автоматично			е изключена: показва	
	Радио: търсене назад .....	32		запаметяване			точно време и дата .....	42
	CD/MP3/WMA: прескача			(предварително		<b>10</b>	Изваждане на CD .....	53
	запис назад .....	53		нагласени		<b>11</b>	CONFIG .....	28
<b>4</b>	Бутони за радиостанции			радиостанции) .....	33		Отваря менюто за	
	с номера от 1 до 6 .....	33		Кратко натискане:			настройките .....	28
	Продължително			избира списък за		<b>12</b>	INFO .....	32
	натискане:			автоматично			Радио: дава	
	запаметяване на			запаметяване .....	33		информация за	
	станция .....	33		Продължително			текущата станция .....	32
	Кратко натискане: избор			натискане: автоматично			CD/MP3/WMA: дава	
	на станция .....	33		запаметяване на			информация за	
<b>5</b>	ⓘ бутон .....	17		станция .....	33		текущото заглавие .....	53
	Натискане: включване/		<b>8</b>	FAV (1/2/3) .....	34			
	изключване .....	17		Списък на				
	Система Инфотейнмънт .....	17		предпочитаните станции				
	Завъртане: регулиране			(предварително				
	на силата на звука .....	17		нагласени				
				радиостанции) .....	34			

---

<b>13</b>	Многофункционален бутон .....	19	<b>18</b>	AUX .....	59
	Завъртане: маркира опции на менюто или наглася числени стойности .....	19		Сменя звукоизточник .....	59
	Натискане: избира/активира маркираната опция; потвърждава нагласената стойност; включва/изключва функция .....	19			
<b>14</b>	CD слот .....	53			
<b>15</b>	BACK .....	19			
	Меню: едно ниво назад .....	19			
	Въвеждане на данни: изтрива последния знак или цяла въведена информация .....	19			
<b>16</b>	TONE .....	25			
	Настройки на звука .....	25			
<b>17</b>	PHONE .....	97			
	Отваря основното меню на телефона .....	97			
	Активира заглушаването на звука .....	17			

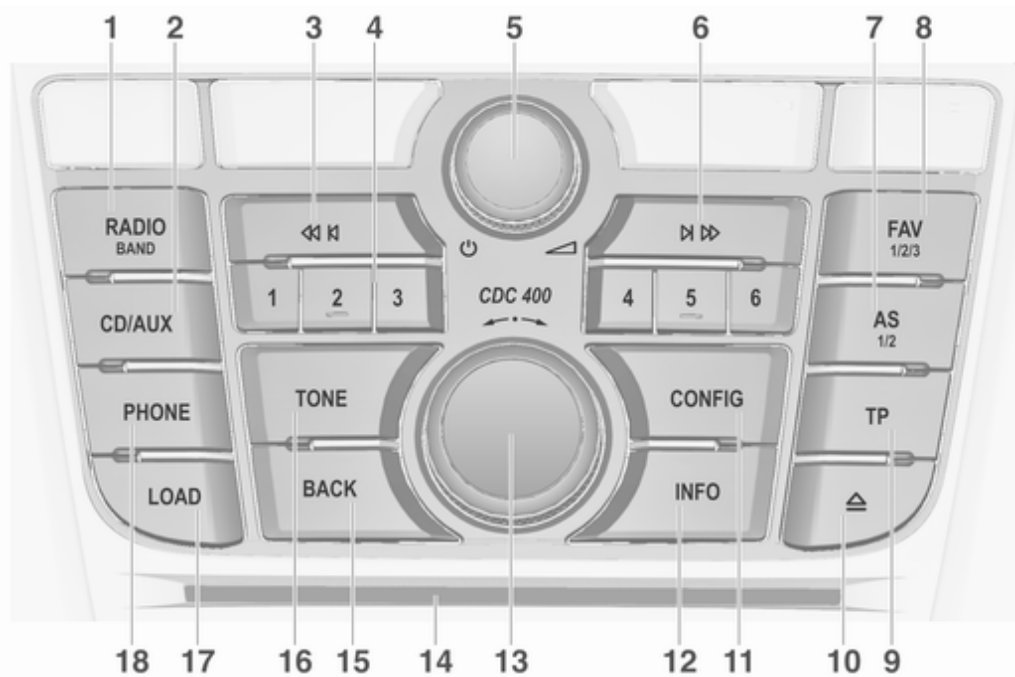

**Приборно табло CDC 400**

<b>1</b>	RADIO (BAND) .....	32	<b>5</b>	⊖ бутон .....	17	<b>8</b>	FAV (1/2/3) .....	34
	Включва радиото или			Натискане: включване/			Списък на	
	сменя вълнов обхват .....	32		изключване на			предпочитаните станции	
<b>2</b>	CD/AUX .....	59		системата			(предварително	
	Стартира			Инфотейнмънт .....	17		нагласени	
	възпроизвеждането на			Завъртане: регулиране			радиостанции) .....	34
	CD/MP3/WMA или сменя		<b>6</b>	на силата на звука .....	17	<b>9</b>	TR .....	42
	звукоизточник .....	59		Търсене напред .....	32		Активира и деактивира	
<b>3</b>	Търсене назад .....	32		Радио: търсене напред .....	32		функцията на радиото за	
	Радио: търсене назад .....	32		CD/MP3/WMA: прескача			пътната обстановка .....	42
	CD/MP3/WMA: прескача			запис напред .....	53		Ако системата	
	запис назад .....	53	<b>7</b>	AS (1/2) .....	33		Инфотейнмънт	
<b>4</b>	Бутони за радиостанции			Нива на паметта за			е изключена: показва	
	с номера от 1 до 6 .....	33		автоматично			точно време и дата .....	42
	Продължително			запаметяване		<b>10</b>	Изваждане на CD .....	53
	натискане:			(предварително		<b>11</b>	CONFIG .....	28
	запаметяване на			нагласени			Отваря менюто за	
	станция .....	33		радиостанции) .....	33		настройките .....	28
	Кратко натискане: избор			Кратко натискане:		<b>12</b>	INFO .....	32
	на станция .....	33		избира списък за			Радио: дава	
	CD чейнджър: избор на			автоматично			информация за	
	CD .....	53		запаметяване .....	33		текущата станция .....	32
				Продължително			CD/MP3/WMA: дава	
				натискане: автоматично			информация за	
				запаметяване на			текущото заглавие .....	53
				станция .....	33			

<b>13</b>	Многофункционален бутон .....	19	<b>18</b>	PHONE .....	97
	Завъртане: маркира опции на менюто или наглася числени стойности .....	19		Отваря основното меню на телефона .....	97
	Натискане: избира/активира маркираната опция; потвърждава нагласената стойност; включва/изключва функция .....	19		Активира заглушаването на звука .....	17
<b>14</b>	CD слот .....	53			
<b>15</b>	BACK .....	19			
	Меню: едно ниво назад .....	19			
	Въвеждане на данни: изтрива последния знак или цяла въведена информация .....	19			
<b>16</b>	TONE .....	25			
	Настройки на звука .....	25			
<b>17</b>	LOAD .....	53			
	CD чейнджър: зареждане на CD .....	53			

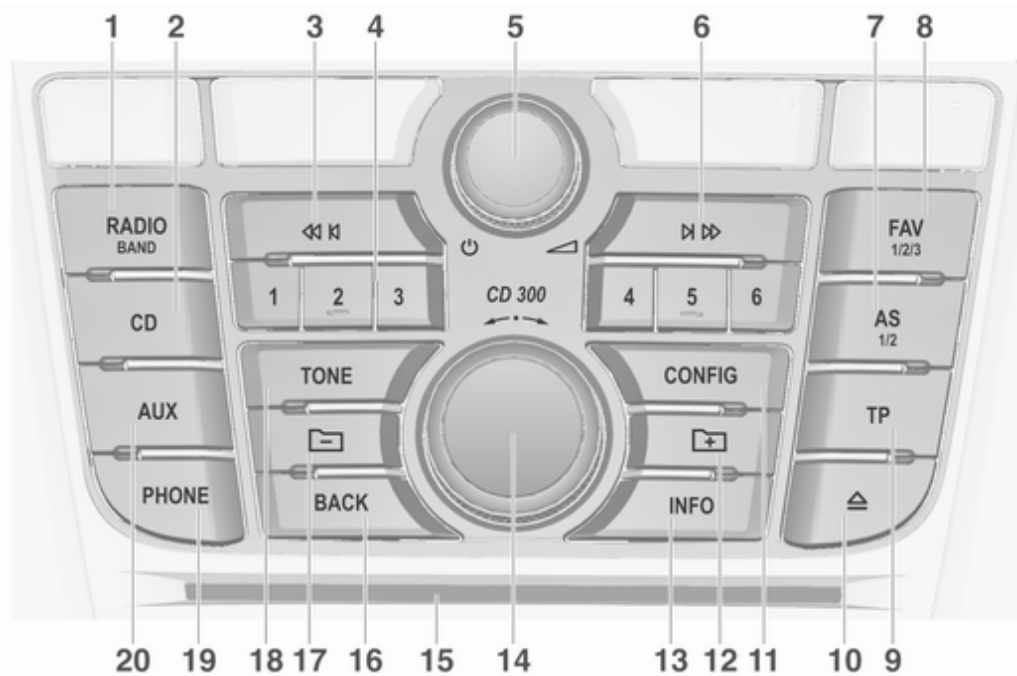

**Приборно табло CD 300**

<b>1</b>	RADIO (BAND) .....	32	<b>6</b>	Търсене напред .....	32	<b>9</b>	TP .....	42
	Включва радиото или			Радио: търсене напред .....	32		Активира и деактивира	
	сменя вълнов обхват .....	32		CD/MP3/WMA: прескача			функцията на радиото за	
<b>2</b>	CD .....	59		запис напред .....	53		пътната обстановка .....	42
	Стартиране на CD/MP3/		<b>7</b>	AS (1/2) .....	33		Ако системата	
	WMA възпроизвеждане .....	59		Нива на паметта за			Инфотейнмънт	
<b>3</b>	Търсене назад .....	32		автоматично			е изключена: показва	
	Радио: търсене назад .....	32		запаметяване			точно време и дата .....	42
	CD/MP3/WMA: прескача			(предварително		<b>10</b>	Изваждане на CD .....	53
	запис назад .....	53		нагласени		<b>11</b>	CONFIG .....	28
<b>4</b>	Бутони за радиостанции			радиостанции) .....	33		Отваря менюто за	
	с номера от 1 до 6 .....	33		Кратко натискане:			настройките .....	28
	Продължително			избира списък за		<b>12</b>	MP3: по-ниско ниво на	
	натискане:			автоматично			папка .....	53
	запаметяване на			запаметяване .....	33	<b>13</b>	INFO .....	32
	станция .....	33		Продължително			Радио: дава	
	Кратко натискане: избор			натискане: автоматично			информация за	
	на станция .....	33		запаметяване на			текущата станция .....	32
<b>5</b>	ⓘ бутон .....	17	<b>8</b>	станция .....	33		CD/MP3/WMA: дава	
	Натискане: включване/			FAV (1/2/3) .....	34		информация за	
	изключване на			Списък на			текущото заглавие .....	53
	системата			предпочитаните станции				
	Инфотейнмънт .....	17		(предварително				
	Завъртане: регулиране			нагласени				
	на силата на звука .....	17		радиостанции) .....	34			

14	Многофункционален бутон	19
	Завъртане: маркира опции на менюто или наглася числени стойности	19
	Натискане: избира/активира маркираната опция; потвърждава нагласената стойност; включва/изключва функция	19
15	CD слот	53
16	BACK	19
	Меню: едно ниво назад	19
	Въвеждане на данни: изтрива последния знак или цяла въведена информация	19
17	MP3: по-високо ниво на папка	53
18	TONE	25
	Настройки на звука	25

19	PHONE	97
	Отваря основното меню на телефона	97
	Активира заглушаването на звука	17
20	AUX	59
	Смяна на звукоизточник (AUX = външен звукоизточник)	59

## Дистанционно аудио управление от волана

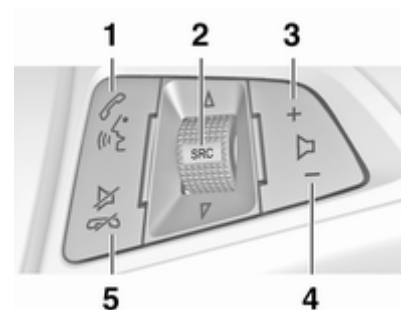

- 1 Кратко натискане: приемане на телефонно повикване ..... 103 или набиране на номер от списъка на повикванията ..... 119 или активиране на гласовия контрол ..... 119
- Продължително натискане: показва списъка на повикванията . 119

2	SRC (Източник) .....	5
	Натискане: избира	
	звукоизточник .....	5
	При активирано радио:	
	завъртете нагоре/ надолу за да изберете	
	следващата/ предходната	
	радиостанция .....	32
	При активиран CD	
	плейър: завъртете	
	нагоре/надолу за да	
	изберете следващия/ предходния CD/MP3/ WMA запис .....	53
	При активиран портал за	
	мобилен телефон:	
	завъртете нагоре/ надолу за да изберете	
	следващата/ предходната позиция	
	в списъка на	
	повикванията .....	119
3	Увеличава силата на звука ..	5
4	Намалява силата на звука ...	5
5	Кратко натискане:	
	приключва/отказва	
	повикване .....	119
	или затваря списъка на	
	повикванията .....	119
	или деактивира гласовия	
	контрол .....	119
	или активира/ деактивира	
	заглушаването на звука .....	17

## Употреба

### Елементи на управлението

Системата Инфотейнмънт се управлява посредством функционални бутони, многофункционални бутони, както и менютата, които се показват на дисплея.

Въвеждането на данни може да се извърши и чрез:

- централния управляващ блок в арматурното табло ↻ 5
- органите за управление върху волана ↻ 5

### Включване и изключване на системата Инфотейнмънт

Натиснете краткотрайно бутона . След включване на системата Инфотейнмънт се активира последно избраният източник.

### Автоматично изключване

Ако системата Инфотейнмънт е била включена посредством бутона , когато запалването е било изключено, тя ще се

изключи автоматично отново 30 минути след последната извършена от ползвателя операция.

### Настройка на силата на звука

Завъртете копчето  $\odot$ . Текущата настройка се показва на дисплея.

При включване на системата Инфотейнмънт автоматично се наглася последно настроената сила на звука, ако тази сила на звука е по-малка от максималната сила на звука при включване.

Следните настройки могат да се извършат поотделно:

- максималната сила на звука при включване (само за CD 300 / CD 400 / CDC 400)  $\rightarrow$  28
- силата на звука на съобщенията за пътната обстановка  $\rightarrow$  28
- силата на звука на навигационните съобщения (само за CD 500 / DVD 800)  $\rightarrow$  69

### Компенсация на силата на звука в зависимост от скоростта

При активиране на компенсацията на силата на звука в зависимост от скоростта  $\rightarrow$  28, силата на звука се адаптира автоматично за да компенсира уличния шум и шума от въздушното съпротивление по време на движение.

### Заглушаване на звука

Натиснете бутона **PHONE** (при наличен телефонен портал: задръжте го натиснат за няколко секунди) за да заглушите звука на аудио източниците.

За да отмените заглушаването на звука отново: завъртете копчето  $\odot$  или натиснете отново бутона **PHONE** (при наличен телефонен портал: задръжте го натиснат за няколко секунди).

**Ограничение на силата на звука при високи температури**  
(само за CD 300 / CD 400 / CDC 400)

При много висока температура във вътрешността на автомобила системата Инфотейнмънт ограничава максималната сила на звука, която може да се настрои. Ако е необходимо, силата на звука се намалява автоматично.

### Начини на управление

#### Радио

Натиснете бутона **RADIO** за да отворите основното меню на радиото или за да превключите между различни вълнови обхвати.

Натиснете многофункционалния бутон за да отворите подменю с опции за избор на станция.

Подробно описание на функциите на радиото  $\rightarrow$  32.

#### Звукоизточници

Натиснете бутона **CD / AUX / CD/ AUX** за да отворите менюто CD, USB, iPod или AUX (ако има такава), или за да превключвате между тези менюта.

Натиснете многофункционалния бутон за да отворите подменю с опции за избор на запис.

### **CD 500 / DVD 800**

Подробно описание на:

- функциите на CD/DVD плейъра ↪ 53
- функциите на входа AUX ↪ 59
- функциите на USB порта ↪ 61

### **CD 300 / CD 400 / CDC 400**

Подробно описание на:

- функциите на CD плейъра ↪ 53
- функциите на входа AUX ↪ 59
- функциите на USB порта (не за CD 300) ↪ 61

### **Навигация**

(само за CD 500 / DVD 800)

Натиснете два пъти бутона **NAVI** за да отворите менюто за навигация.

Подробно описание на функциите на системата за навигация ↪ 69.

### **Телефон**

(при наличен телефонен портал)

Натиснете бутона **PHONE** за да отворите менюто на телефона.

Натиснете многофункционалния бутон за да отворите подменю с опции за въвеждане или избор на номера.

Подробно описание на функциите на портала за мобилен телефон ↪ 103.

## **Основни операции**

### **Многофункционален бутон**

Многофункционалният бутон е централният контролен елемент за менютата.

#### **Завъртане:**

- за да маркирате опция на менюто
- CD 300: за да изведете на дисплея опция на менюто
- за да зададете числена стойност

### **Натиснете (CD 500 / DVD 800: натиснете външния пръстен):**

- за да изберете или активирате маркираната опция
- CD 300: за да изберете или активирате изведената опция
- за да потвърдите нагласената стойност
- за да включите/изключите системна функция

### **Бутон BACK**

Натиснете за кратко бутона **BACK** за да:

- излезете от меню
- се върнете от подменю на следващото, по-високо ниво на менюто
- изтриете последния знак в поредица от знаци.

Натиснете и задръжте бутона **BACK** за няколко секунди за да изтриете цялата въведена информация.

## Примери за работа с меню

Примери свързани  
с CD 500 / DVD 800  
Избор на опция

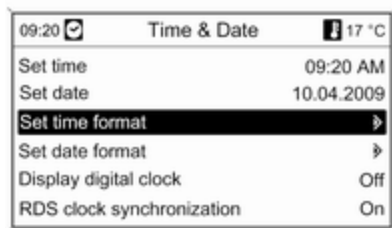

Завъртете многофункционалния бутон за да преместите курсора (= цветен фон) на желаната опция. Натиснете многофункционалния бутон за да изберете маркираната опция.

## Подменюта

Стрелката в десния край на менюто означава, че след избирането на опцията ще се отвори подменю с други опции.

## Активиране на настройка

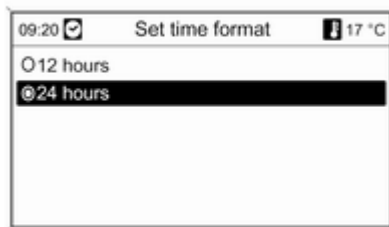

Завъртете многофункционалния бутон за да маркирате желаната настройка.

Натиснете многофункционалния бутон за да активирате настройката.

## Нагласяне на стойност



Завъртете многофункционалния бутон за да промените текущата стойност на настройката.

Натиснете многофункционалния бутон за да потвърдите нагласената стойност.

### Включване или изключване на функция

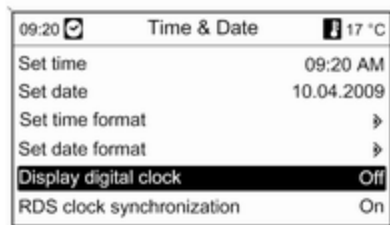

Завъртете многофункционалния бутон за да маркирате функцията, която трябва да бъде включена или изключена.

Натиснете многофункционалния бутон за да превключите между настройките **On (Включване)** и **Off (Изключване)**.

### Въвеждане на поредица от знаци

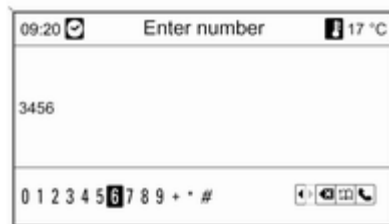

Въвеждане на поредица от знаци, напр. телефонни номера или наименования на пътища:

Завъртете многофункционалния бутон за да изберете желанния знак.

Последният знак в поредицата от знаци може да бъде изтрит чрез бутона **BACK**. Натискането и задържането на бутона **BACK** изтрива цялата въведена информация.

Натиснете многофункционалния бутон за да потвърдите изборния знак.

### Примери свързани с CD 400 / CDC 400 Избор на опция

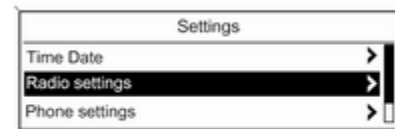

Завъртете многофункционалния бутон за да преместите курсора (= цветен фон) на желаната опция.

Натиснете многофункционалния бутон за да изберете маркираната опция.

#### Подменюта

Стрелката в десния край на менюто означава, че след избирането на опцията ще се отвори подменю с други опции.

## Активиране на настройка

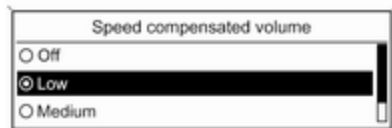

Завъртете многофункционалния бутон за да маркирате желаната настройка.

Натиснете многофункционалния бутон за да активирате настройката.

## Нагласяне на стойност

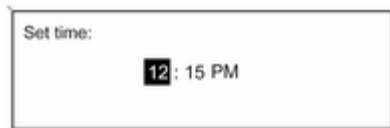

Завъртете многофункционалния бутон за да промените текущата стойност на настройката.

Натиснете многофункционалния бутон за да потвърдите нагласената стойност.

## Включване или изключване на функция

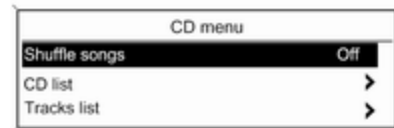

Завъртете многофункционалния бутон за да маркирате функцията, която трябва да бъде включена или изключена. Натиснете многофункционалния бутон за да превключите между настройките **On (Включване)** и **Off (Изключване)**.

## Въвеждане на поредица от знаци

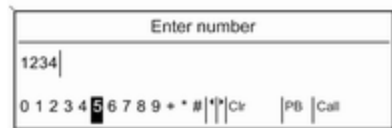

За да въведете поредица от знаци, напр. телефонни номера:

Завъртете многофункционалния бутон за да изберете желанния знак. Натиснете многофункционалния бутон за да потвърдите избрания знак.

Посредством бутона **BACK** може да се изтрие последният знак в поредица от знаци.

## Примери свързани с CD 300 Елементи на менюто и символи



Стрелката сочица надолу **1** означава: висшето ниво на менюто е активно. В активното меню са достъпни допълнителни опции. Завъртете многофункционалния бутон за да изведете другите опции в активното меню.

Пречупената стрелка **2** означава: има подменю с допълнителни опции.

Натиснете многофункционалния бутон, за да изберете изведената опция и отворите съответното подменю.

Стрелката сочица надясно **3** означава: първото ниво на подменюто е активно (две стрелки = второто ниво на подменюто е активно).

Стрелката сочица надолу **4** означава: в активното подменю са достъпни допълнителни опции.

## Активиране на настройка

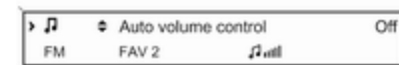

Натиснете многофункционалния бутон за да отворите менюто на съответните настройки.

Завъртете многофункционалния бутон за да изведете желаната настройка.

Натиснете многофункционалния бутон за да активирате настройката.

### Нагласяне на стойност



Натиснете многофункционалния бутон за да отворите менюто на съответните настройки.

Завъртете многофункционалния бутон за да промените текущата стойност на настройката.

Натиснете многофункционалния бутон за да потвърдите нагласената стойност.

### Включване или изключване на функция



Натиснете многофункционалния бутон за да отворите менюто на съответните настройки.

Завъртете многофункционалния бутон за да маркирате настройката **On (Включване)** или **Off (Изключване)**.

Натиснете многофункционалния бутон за да потвърдите маркираната настройка.

### Въвеждане на поредица от знаци



Натиснете многофункционалния бутон за да отворите менюто на съответните настройки.

Завъртете многофункционалния бутон за да промените знака на текущата позиция на курсора.

Натиснете многофункционалния бутон, за да потвърдите показания знак.

Посредством бутона **BACK** може да се изтрие последният знак в поредица от знаци.

## Настройки на звука

### CD 500 / DVD 800

В менюто за настройките на звука характеристиките на звука могат да се нагласят поотделно за всеки вълнов обхват и всеки звукоизточник.

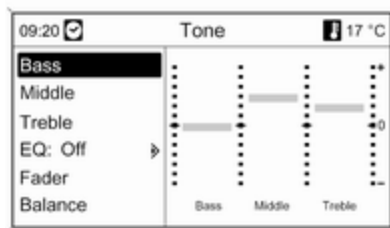

Натиснете бутона **TONE** за да отворите менюто на звука.

### Нагласяне на ниски, средни и високи честоти

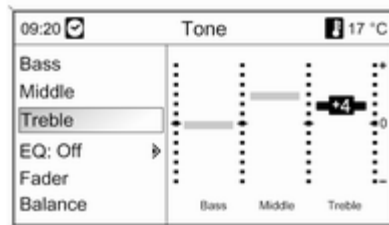

Изберете **Bass (Ниски)**, **Middle (Средни)** или **Treble (Високи)**.

Нагласете желаната стойност за избраната опция.

### Регулиране на разпределението на силата на звука отпред - отзад

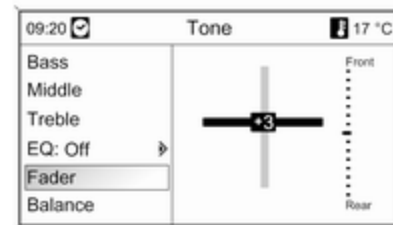

Изберете **Fader (Затихване)**.  
Нагласете желаната стойност.

Регулиране на разпределението на силата на звука вдясно - вляво

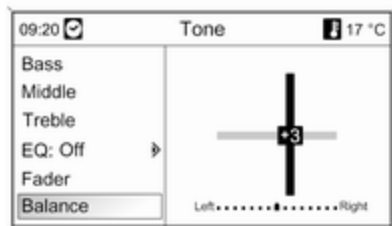

Изберете **Balance (Баланс)**.  
Нагласете желаната стойност.

Нагласяне на индивидуална настройка на "0" или "Off (Изключване)".  
Изберете желаната опция и задръжте натиснат многофункционалния бутон за няколко секунди.

Нагласяне на всички настройки на "0" или "Off (Изключване)".  
Натиснете и задръжте бутона **TONE** за няколко секунди.

Оптимизиране на звученето за различните стилове музика

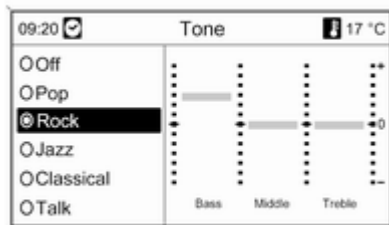

Изберете **EQ (Еквалайзер)** (еквалайзер).

Показаните опции предлагат предварително нагласени оптимизирани ниски, средни и високи честоти за съответния стил музика.

Изберете желаната опция.

## CD 300 / CD 400 / CDC 400

В менюто за настройките на звука характеристиките на звука могат да се нагласят поотделно за всеки вълнов обхват и всеки звукоизточник.

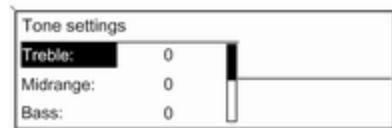

Натиснете бутона **TONE** за да отворите менюто на звука.

### Нагласяне на ниски, средни и високи честоти



Изберете **Bass**: (Ниски честоти:), **Midrange**: (Средни честоти:) или **Treble**: (Високи честоти:).

Нагласете желаната стойност за избраната опция.

### Регулиране на разпределението на силата на звука отпред - отзад

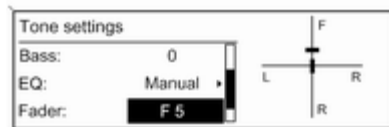

Изберете **Fader**: (Разпределение силата на звука отпред-отзад:).

Нагласете желаната стойност.

### Регулиране на разпределението на силата на звука вдясно - вляво

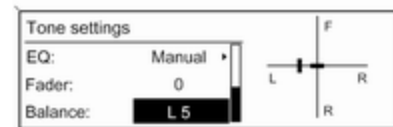

Изберете **Balance**: (Баланс - разпределение силата на звука отляво-отдясно:).

Нагласете желаната стойност.

### Нагласяне на индивидуална настройка на "0"

Изберете желаната опция и задръжте натиснат многофункционалния бутон за няколко секунди.

Нагласяне на всички настройки на "0" или "Off" (Изключено)

Натиснете и задръжте бутона **TONE** за няколко секунди.

Оптимизиране на звученето за различните стилове музика

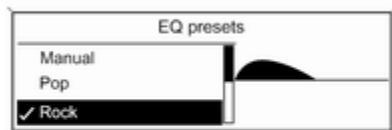

Изберете **EQ: (Еквалайзер:)** (еквалайзер).

Показаните опции предлагат предварително нагласени оптимизирани ниски, средни и високи честоти за съответния стил музика.

Изберете желаната опция.

## Настройки на силата на звука

CD 500 / DVD 800

Speed dependent volume  
(Компенсация на силата на звука в зависимост от скоростта)

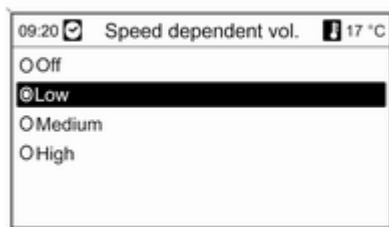

Натиснете бутона **CONFIG** за да отворите менюто за системните настройки.

Изберете **Radio settings (Настройки на радиото)** и след това **Speed dependent volume (Компенсация на силата на звука в зависимост от скоростта)**.

Силата на звука в зависимост от скоростта може да се деактивира или степента на адаптация на силата на звука може да се избере в показаното меню.

Изберете желаната опция.

**Сила на звука на съобщенията за пътната обстановка (TA)**

Силата на звука на съобщенията за пътната обстановка може да бъде увеличена или намалена пропорционално на нормалната сила на звука.

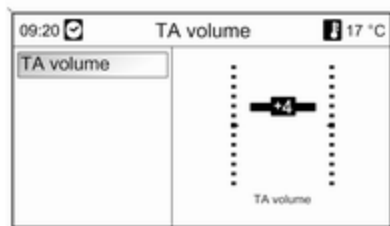

Натиснете бутона **CONFIG** за да отворите менюто за системните настройки.

Изберете **Radio settings** (Настройки на радиото), **RDS options** (RDS опции) и **TA volume** (Сила на звука на пътните съобщения).

Нагласете желаната стойност.

## CD 300 / CD 400 / CDC 400

**Maximum startup volume**  
(Максимална сила на звука при включване)

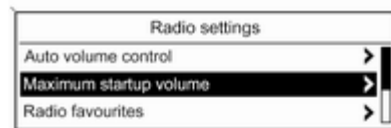

Натиснете бутона **CONFIG** за да отворите менюто за системните настройки.

Изберете **Radio settings** (Настройки на радиото) и след това **Maximum startup volume** (Максимална сила на звука при включване).

CD 300: изберете **Audio settings** (Аудио настройки) и след това **Start up volume** (Сила на звука при включване).

Нагласете желаната стойност.

**Speed compensated volume**  
(Компенсация на звука в зависимост от скоростта)



Натиснете бутона **CONFIG** за да отворите менюто за системните настройки.

Изберете **Radio settings** (Настройки на радиото) и след това **Speed compensated volume** (Компенсация на звука в зависимост от скоростта).

CD 300: изберете **Audio settings (Аудио настройки)** и след това **Speed compensated volume (Компенсация на звука в зависимост от скоростта)**.

Компенсацията на силата на звука в зависимост от скоростта на автомобила може да се деактивира или степента на адаптация на силата на звука може да се избере в показаното меню.

Изберете желаната опция.

### Сила на звука на съобщенията за пътната обстановка (TA)

Силата на звука на съобщенията за пътната обстановка може да бъде увеличена или намалена пропорционално на нормалната сила на звука.

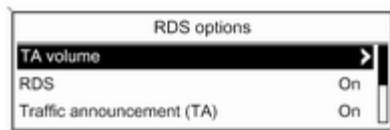

Натиснете бутона **CONFIG** за да отворите менюто за системните настройки.

Изберете **Radio settings (Настройки на радиото)**, **RDS options (RDS опции)** и **TA volume (Сила на звука на пътните съобщения)**.

CD 300: изберете **Audio settings (Аудио настройки)**, **RDS options (RDS опции)** и **TA volume (Сила на звука на пътните съобщения)**.

Нагласете желаната стойност за увеличаване или намаляване на силата на звука.

## Персонализиране

(само за CD 400 / CDC 400)

Различните настройки на системата Инфотейнмънт могат да се запаметят поотделно за всеки ключ (водач) на автомобила.

### Запаметени настройки

При изваждане на ключа на автомобила от контакта на запалването следните настройки се запаметяват автоматично за използвания ключ:

- последните настройки за силата на звука; едно ниво за силата на звука за всички източници несвързани с телефона (радио, CD плейър, AUX, USB) и едно ниво за звука на телефона (при наличен телефонен портал)
- всички предварително нагласени радиостанции

- всички настройки за тона; всяка от тези настройки се запаметява поотделно за всеки от следните звукоизточници (ако има такива): AM, FM, DAB, CD плейър, AUX, USB
- последният активен звукоизтоник
- последната активна радиостанция (поотделно за всеки вълнов обхват)
- последният активен режим на дисплея
- последната позиция в аудио/MP3 CD-то или в чейнджъра (ако има такъв), включително номер на диска, номер на записа, папка
- състоянието на настройката за разместените записи (CD плейър)
- състояние на настройката за TP (програма за пътната обстановка)
- позицията на курсора за всяко меню на дисплея

### Активиране/деактивиране на персонализирането

Натиснете бутона **CONFIG** за да отворите менюто за системните настройки.

Изберете **Vehicle settings (Настройки на автомобила)** и след това **Comfort settings (Комфортни настройки)**.

Нагласете **Personalization by driver (Персонализиране от шофьора)** на **On (Включване)** или **Off (Изключване)**.

## Радио

Употреба .....	32
Търсене на станции .....	32
Списъци с автоматично запазени станции .....	33
Списъци на предпочитани станции .....	34
Менюта на вълновите обхвати .....	36
Радиоинформационна система (RDS) .....	42
Цифрово аудио излъчване .....	47

## Употреба

### Бутони за управление

Най-важните бутони за работа с радиото са следните:

- **RADIO**: Включва радиото
- **⏪ ⏩**: Търсене на станции
- **AS**: Списъци с автоматично запазени станции
- **FAV**: Списъци на предпочитани станции
- **1...6**: Бутони за предварително запазени станции
- **TR**: Радио функция за пътна информация ↻ 42

### Включване на радиото

Натиснете бутона **RADIO** за да отворите основното меню на радиото.

Включва се последно слушаната станция.

### Избор на вълнов обхват

Натиснете еднократно или неколккратно бутона **RADIO** за да изберете желаните вълнов обхват.

Включва се последно слушаната станция в този вълнов обхват.

## Търсене на станции

### Автоматично търсене на станции

Натиснете за кратко бутона **⏪ ⏩** или **⏩ ⏪** за да превключите на следващата станция в паметта за станции.

### Ръчно търсене на станции

#### CD 500 / DVD 800

Натиснете и задръжте бутона **⏪ ⏩** или **⏩ ⏪**. Отпуснете бутона, когато почти сте достигнали търсената честота на дисплея.

Търси се следващата станция, която може да бъде приета и тя се включва автоматично.

### CD 300 / CD 400 / CDC 400

Натиснете за няколко секунди бутона ◀ или ▶ за да започне търсене на следващата станция, която може да бъде приета в текущия вълнов обхват.

Когато търсената честота се намери, станцията се включва автоматично.

#### Съобщение

Ръчно търсене на станции: Ако радиото не намери станция, то превключва автоматично на по-чувствително ниво на търсене. Ако и тогава не намери станция, то се настройва на последно активната честота.

#### Съобщение

Вълнов обхват FM: когато RDS функцията е активирана, се търсят само RDS станции ↪ 42, а когато е включена функцията за пътната обстановка (TP), се търсят само станции за пътната обстановка ↪ 42.

### Ръчна настройка на станция

#### Вълнов обхват AM / FM

Завъртете многофункционалния бутон и нагласете оптималната честота на приемане на показалия се дисплей за честотата.

#### Вълнов обхват DAB

(не се предлага за CD 300)

Натиснете многофункционалния бутон за да отворите DAB менюто ↪ 47.

Завъртете многофункционалния бутон и нагласете необходимата честота на приемане на показалия се дисплей за честотата.

### Списъци с автоматично запаметени станции

Станциите, които могат да бъдат приемани най-добре в дадения вълнов обхват, се търсят и запаметяват автоматично посредством функцията за автоматично запаметяване.

### CD 500 / DVD 800:

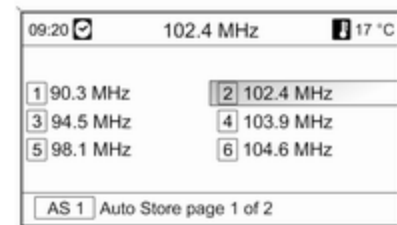

#### Съобщение

Текущо приеманата станция се маркира.

CD 400 / CDC 400:

AS-Stations		FM AS1
1 FM 89.0	2 FM 92.1	
3 FM 93.8	4 FM 95.6	
5 FM 95.9	6 FM 97.2	

### Съобщение

Текущо приеманата станция се маркира с .

Всеки вълнов обхват има два списъка с автоматично запапетени станции (**AS 1**, **AS 2**), във всеки от които могат да се запапетят 6 станции.

### Автоматично запапетяване на станции

Задръжте натиснат бутона **AS** докато се изпише съобщение за автоматично запапетяване.

Дванадесетте станции с най-силно излъчване в текущия вълнов обхват ще се запапетят в двата списъка за автоматично запапетяване.

За да прекъснете процедурата за автоматично запапетяване натиснете многофункционалния бутон.

### Ръчно запапетяване на станции

Станциите могат да се запапетят и ръчно в списъците за автоматично запапетяване.

Настройте станцията, която желаете да се запапетят.

Натиснете за кратко бутона **AS** за да отворите списък за автоматично запапетяване или за да превключите на друг списък за автоматично запапетяване.

Запапетяване на станция на дадена позиция в списъка: задръжте натиснат съответния бутон (от 1 до 6) за станцията докато не се изпише потвърдително съобщение.

### Съобщение

Ръчно запапетените станции се заместват от нови при автоматично запапетяване на станции.

### Включване на станции

Натиснете за кратко бутона **AS** за да отворите списък за автоматично запапетяване или за да превключите на друг списък за автоматично запапетяване.

За кратко натиснете един от бутоните от 1 до 6 за да включите станцията отговаряща на бутона.

### Списъци на предпочитани станции

Станции от всички вълнови обхвати могат да се запапетят ръчно в списъците на предпочитаните станции.

## CD 500 / DVD 800

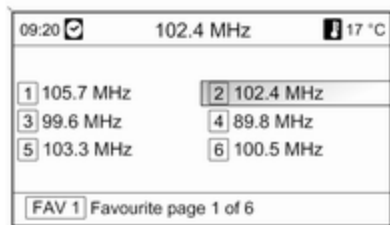

Във всеки списък могат да се запаметят по 6 станции. Броят на достъпните списъци с предпочитани станции може да се наглася (виж по-долу).

### Съобщение

Текущо приеманата станция се маркира.

### Запаметяване на станция

Настройте станцията, която желаете да се запамети.

Натиснете за кратко бутона **FAV** за да отворите списък с предпочитани станции или за да превключите на друг списък с предпочитани станции.

Запаметяване на станция на дадена позиция в списъка: задръжте натиснат съответния бутон (от 1 до 6) за станцията докато не се изпише потвърдително съобщение.

### Включване на станция

Натиснете за кратко бутона **FAV** за да отворите списък с предпочитани станции или за да превключите на друг списък с предпочитани станции. За кратко натиснете един от бутоните от 1 до 6 за да отворите станцията отговаряща на бутона.

## Задаване броя на списъците с предпочитани станции

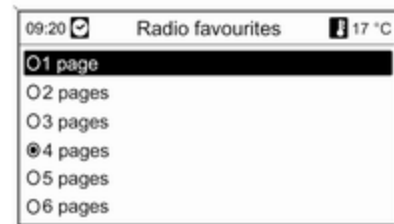

Натиснете бутона **CONFIG**.

Изберете **Radio settings (Настройки на радиото)** и след това **Radio favourites (Предпочитани радиостанции)**.

Изберете желаня брой на достъпни списъци с предпочитани станции.

## CD 300 / CD 400 / CDC 400

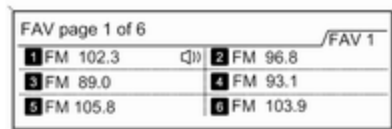

Във всеки списък могат да се запамятат по 6 станции. Броят на достъпните списъци с предпочитани станции може да се наглася (виж по-долу).

CD 300: Броят на достъпните списъци с предпочитани станции не може да се конфигурира.

### Съобщение

Текущо приеманата станция се маркира с 📡.

### Запаметяване на станция

Настройте станцията, която желаете да се запамети.

Натиснете за кратко бутона **FAV** за да отворите списък с предпочитани станции или за да превключите на друг списък с предпочитани станции.

Запаметяване на станция на дадена позиция в списъка: задръжте натиснат съответния бутон (от 1 до 6) за станцията докато не се изпише потвърдително съобщение.

### Включване на станция

Натиснете за кратко бутона **FAV** за да отворите списък с предпочитани станции или за да превключите на друг списък с предпочитани станции.

За кратко натиснете един от бутоните от 1 до 6 за да отворите станцията отговаряща на бутона.

**Задаване броя на списъците с предпочитани станции**  
(не се отнася за CD 300)

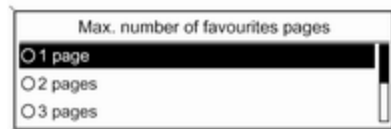

Натиснете бутона **CONFIG**.

Изберете **Radio settings (Настройки на радиото)** и след това **Radio favourites (Предпочитани радиостанции)**.

Изберете желанния брой на достъпни списъци с предпочитани станции.

## Менюта на вълновите обхвати

Алтернативни възможности за избор на станции се предлагат чрез специалните менюта за съответния вълнов обхват.

При активно основно меню на радиото натиснете многофункционалния бутон за да отворите менюто на съответния вълнов обхват.

### Съобщение

Следните специфични за FM дисплеи са показани като примери.

## CD 500 / DVD 800

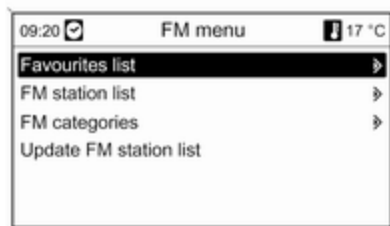

### Favourites list (Списък на предпочитани радиостанции)

Изберете **Favourites list (Списък на предпочитани радиостанции)**.

Извеждат се всички всички станции запаметени в списъците с предпочитани станции.

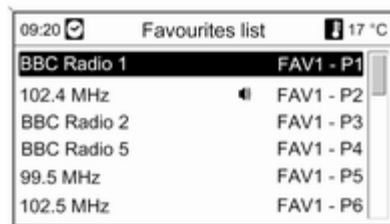

Изберете желаната станция.

### Съобщение

Текущо приеманата станция се маркира с .

### Списъци със станции

### Вълнов обхват AM / FM

Изберете **AM station list (Списък на AM станции)** или **FM station list (Списък на FM станции)**.

Всички AM/FM станции, които могат да бъдат приети в текущата приемателна зона се показват на дисплея.

### Вълнов обхват DAB

Завъртете многофункционалния бутон.

Всички DAB станции , които могат да бъдат приети в текущата приемателна зона се показват на дисплея.

### Съобщение

Ако преди това не е бил създаден списък със станции, системата Инфотеймънт извършва автоматично търсене на станции.



Изберете желаната станция.

### Съобщение

Текущо приеманата станция се маркира с 📻.

### Обновяване на списъците със станции

Ако станциите запаметени в списъка за даден вълнов обхват вече не могат да се приемат:

Изберете съответната команда за да обновите списъка със станции.

Започва търсене на станции. След края на търсенето се включва последно слушаната станция.

Прекъсване търсенето на станции: натиснете многофункционалния бутон.

### Съобщение

При обновяване на списъка със станциите за даден вълнов обхват се обновява и списъка с категории (ако има такъв).

### Важна информация относно обновяването на списъците със станции

Двойният тюнер на системата Инфотейнмънт постоянно обновява списъците със станции на заден план. По този начин се осигурява напр. това, че списъците със станции винаги съдържат станциите, които могат да се приемат в местния район при дълго пътуване по автомагистрала. Тъй като автоматичното обновяване изисква известно време, при внезапна промяна в зоната на приемане е възможно не всички станции от списъка, които могат да се приемат, да са достъпни веднага. В такива случаи обновяването на списъците със

станции може да се ускори чрез съответната команда за обновяване на списък със станции.

### Списъци с категории

Много RDS станции ⇨ 42 излъчват код за типа на програмата (PTY), който определя типа на излъчваната програма (напр. новини). Някои станции също така сменят кода за типа на програмата в зависимост от съдържанието на излъчваната в момента програма.

Системата Инфотейнмънт запамята тези станции, сортирани по типа на програмата, в съответния списък с категории.

За да търсите даден тип програма определен от съответната станция: изберете опция от списъка с категории за дадения вълнов обхват.

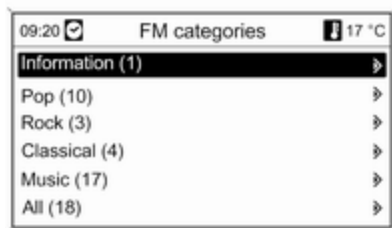

Появява се списък с достъпните в момента типове програма. Изберете желаня тип програма. Показва се списък от станции, които излъчват програма от избрания тип.

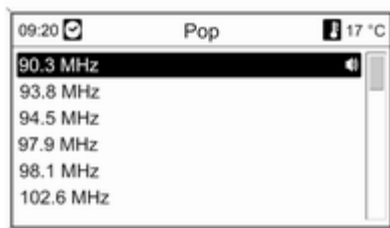

Изберете желаната станция. При обновяване на списъка със станции за дадения вълнов обхват се обновява и списъкът с категории.

#### Съобщение

Текущо приеманата станция се маркира с .

#### DAB announcements (DAB съобщения)

Освен музикални програми много от DAB станциите  47 излъчват различни категории съобщения.

Текущо приеманата DAB програма се прекъсва при пристигане на съобщение от предварително активирани категории.

#### Активиране на категории съобщения

Изберете **DAB announcements (DAB съобщения)** в DAB менюто.



Активирайте желаните категории съобщения.

Няколко категории съобщения могат да бъдат избрани в едно и също време.

**Съобщение**

DAB съобщенията могат да приемат само, ако е активиран вълновият обхват DAB.

CD 300 / CD 400 / CDC 400

**Favourites list (Списък на предпочитани радиостанции)**

Изберете **Favourites list** (Списък на предпочитани радиостанции).

Извеждат се всички всички станции запаметени в списъците с предпочитани станции.

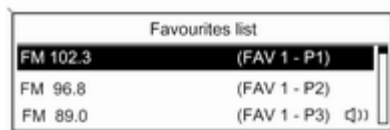

Изберете желаната станция.

**Съобщение**

Текущо приеманата станция се маркира с 📻.

**Списъци със станции  
Вълнов обхват AM / FM**

Изберете **AM stations list** (Списък на AM станции) или **FM stations list** (Списък на FM станции).

Всички AM/FM станции, които могат да бъдат приети в текущата приемателна зона се показват на дисплея.

**Вълнов обхват DAB**

Завъртете многофункционалния бутон.

Всички DAB станции ⇨ 47, които могат да бъдат приети в текущата приемателна зона се показват на дисплея.

**Съобщение**

Ако преди това не е бил създаден списък със станции, системата Инфотейнмънт извършва автоматично търсене на станции.



Изберете желаната станция.

**Съобщение**

Текущо приеманата станция се маркира с 📻.

### Обновяване на списъците със станции

Ако станциите запаметени в списъка за даден вълнов обхват вече не могат да се приемат:

Изберете съответната команда за да обновите списъка със станции.

CD 400 / CDC 400: Двойният тунер на системата Инфотейнмънт постоянно обновява списъка със станции за вълнов обхват FM на заден план. Не е необходимо ръчно обновяване.

Започва търсене на станции. След приключване на търсенето се включва последно слушаната станция.

За да прекъснете процедурата по търсенето натиснете многофункционалния бутон.

#### Съобщение

При обновяване на списъка със станциите за даден вълнов обхват се обновява и списъка с категории (ако има такъв).

### Списъци с категории

Много RDS станции ↻ 42 излъчват код за типа на програмата (PTY), който определя типа на излъчваната програма (напр. новини). Някои станции също така сменят кода за типа на програмата в зависимост от съдържанието на излъчваната в момента програма.

Системата Инфотейнмънт запамята тези станции, сортирани по типа на програмата, в съответния списък с категории.

За да търсите даден тип програма определен от съответната станция: изберете опция от списъка с категории за дадения вълнов обхват.



Появява се списък с достъпните в момента типове програма.

Изберете желанния тип програма.

Показва се списък от станции, които излъчват програма от избрания тип.



Изберете желаната станция.

CD 300: Следващата станция от изборния тип, която може да бъде приета се търси и приема.

При обновяване на списъка със станции за дадения вълнов обхват се обновява и списъкът с категории.

#### Съобщение

Текущо приеманата станция се маркира с .

### DAB announcements (DAB съобщения)

Освен музикални програми много от DAB станциите ⇨ 47 излъчват различни категории съобщения.

Текущо приеманата DAB програма се прекъсва при пристигане на съобщение от предварително активирани категории.

#### Активиране на категории съобщения

Изберете **DAB announcements (DAB съобщения)** в DAB менюто.



Активирайте желаните категории съобщения.

Няколко категории съобщения могат да бъдат избрани в едно и също време.

#### Съобщение

DAB съобщенията могат да приемат само, ако е активиран вълновият обхват DAB.

### Радиоинформационна система (RDS)

Радиоинформационната система (RDS) е услуга извършвана от FM станциите, която значително облекчава намирането на желаната станция и безпроблемното ѝ приемане.

#### Преимущества на RDS

- На дисплея вместо честотата на станцията се появява името на програмата.
- При търсене на станции системата Инфотейнмънт се настройва само на RDS станции.

- Системата Инфотейнмънт винаги се настройва на най-добрата честота на приемане за дадената станция посредством AF (алтернативна честота).
- В зависимост от приеманата станция системата Инфотейнмънт показва радио текст, който може да съдържа например информация за текущата програма.

## CD 500 / DVD 800



### Конфигуриране на RDS

Отваряне на менюто за конфигурация на RDS:

Натиснете бутона **CONFIG**.

Изберете **Radio settings (Настройки на радиото)** и след това **RDS options (RDS опции)**.

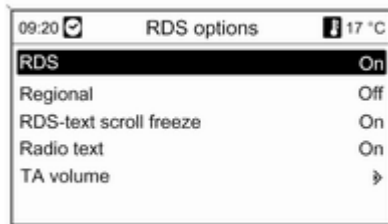

### Включване и изключване на RDS

Нагласете **RDS** на **On (Включване)** или **Off (Изключване)**.

### Включване и изключване на регионализацията

(RDS трябва да е включена за да работи регионализацията.)

Понякога някои RDS станции излъчват регионално различни програми на различни честоти.

Нагласете **Regional (Регионални)** на **On (Включване)** или **Off (Изключване)**.

Избират се само алтернативни честоти (AF) със същите регионални програми.

Ако регионализацията е изключена, алтернативните честоти на станциите се избират без да се вземат предвид регионалните програми.

### RDS скрол текст

Някои RDS станции закриват името на програмата на дисплея за да покажат допълнителна информация.

За да предотвратите показването на допълнителна информация:

Нагласете **RDS-text scroll freeze (Замразяване на скрол RDS-текст)** на **On (Включване)**.

**Радио текст**

Ако са активирани RDS и приемане на RDS станция, информацията за програмата, която в момента може да се приеме, както и тази за текущия музикален запис се показват под името на програмата.

За да се покаже или скрие информацията:

Нагласете **Radio text (Радио текст)** на **On (Включване)** или **Off (Изключване)**.

**TA volume (Сила на звука на пътните съобщения)**

Силата на звука на съобщенията за пътната обстановка (TA) може да се нагласи предварително ↻ 28.

**Програма за пътна информация (TP = Програма за пътната обстановка)**

Програмите за пътната обстановка са RDS станции, които излъчват новини свързани с пътната обстановка.

**Включване и изключване на програма за пътната обстановка**

За да включите и изключите състоянието на готовност за пътни съобщения на системата Инфотейнмънт:

Натиснете бутона **TP**.

- При включена функция за пътна информация [ ] се показва на дисплея в черно (при изключена функция за пътна информация - в сиво)
- Приемат се само станции излъчващи програми за пътната обстановка.
- Ако текущата станция не е станция излъчваща програми за пътната обстановка, търсенето се стартира автоматично за следващата станция с програма за пътната обстановка.

- При намиране на станция с програма за пътната обстановка на дисплея в черно се появява [TP]. Ако не се открият станции за пътната обстановка, TP се извежда на дисплея в сиво.
- Съобщенията за пътната обстановка се излъчват с предварително нагласената за пътни съобщения сила на звука ↻ 28.
- При включена функция за пътна информация възпроизвеждането на CD/MP3 се преустановява за времето на излъчване на пътното съобщение.

**Слушане само на пътни съобщения**

Включете функцията за пътна информация и напълно намалете силата на звука на системата Инфотейнмънт.

**Блокиране на пътни съобщения**

За да блокирате пътни съобщения, напр. при възпроизвеждане на CD/MP3:

Натиснете бутона **TP** или многофункционалния бутон.

Пътното съобщение се преустановява, но функцията за пътна информация остава включена.

### **EON (разширени мрежи)**

С помощта на EON можете да слушате съобщения за пътната обстановка дори и ако настроената станция не излъчва своя собствена информация за пътната обстановка. Ако се нагласи такава станция, тя се извежда в черно на дисплея както при станциите излъчващи програми за пътната обстановка **TP**.

## CD 300 / CD 400 / CDC 400



### **Конфигуриране на RDS**

Отваряне на менюто за конфигурация на RDS:

Натиснете бутона **CONFIG**.

Изберете **Radio settings (Настройки на радиото)** и след това **RDS options (RDS опции)**.

CD 300: Изберете **Audio settings (Аудио настройки)** и след това **RDS options (RDS опции)**.

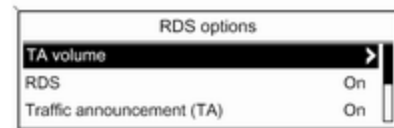

### **TA volume (Сила на звука на пътните съобщения)**

Силата на звука на съобщенията за пътната обстановка (TA) може да се нагласи предварително ↻ 28.

### **Включване и изключване на RDS**

Нагласете опцията **RDS** на **On (Включване)** или **Off (Изключване)**.

### **Traffic announcement (TA) (Съобщения за пътната обстановка (TA))**

За да включите или изключите постоянно функцията TA:

Нагласете опцията **Traffic announcement (TA)** (**Съобщения за пътната обстановка (TA)**) на **On** (**Включване**) или **Off** (**Изключване**).

**Включване и изключване на регионализацията**

(RDS трябва да е включена за да работи регионализацията.)

Понякога някои RDS станции излъчват регионално различни програми на различни честоти.

Нагласете опцията **Regional (REG)** (**Регионални (REG)**) на **On** (**Включване**) или **Off** (**Изключване**).

Избират се само алтернативни честоти (AF) със същите регионални програми.

Ако регионализацията е изключена, алтернативните честоти на станциите се избират без да се вземат предвид регионалните програми.

**RDS скрол текст**

Някои RDS станции закриват името на програмата на дисплея за да покажат допълнителна информация.

За да предотвратите показването на допълнителна информация:

Нагласете **RDS-Text scroll freeze** (**Замразяване на скрол текст**) на **On** (**Включване**).

**Radio text (Радио текст)**

Ако са активирани RDS и приемане на RDS станция, информацията за програмата, която в момента може да се приеме, както и тази за текущия музикален запис се показват под името на програмата.

За да се покаже или скрие информацията:

Нагласете опцията **Radio text (Радио текст)** на **On** (**Включване**) или **Off** (**Изключване**).

**Програма за пътна информация**

(TP = Програма за пътната обстановка)

Програмите за пътната обстановка са RDS станции, които излъчват новини свързани с пътната обстановка.

**Включване и изключване на програма за пътната обстановка**

За да включите и изключите състоянието на готовност за пътни съобщения на системата Инфотейнмънт:

Натиснете бутона **TP**.

- Ако е включена функцията за пътна информация, на основното меню на радиото се появява [I].
- Приемат се само станции излъчващи програми за пътната обстановка.
- Ако текущата станция не е станция излъчваща програми за пътната обстановка, търсенето се стартира автоматично за следващата станция с програма за пътната обстановка.
- При намиране на станция с програма за пътната обстановка на основното меню на радиото се появява [TP].

- Съобщенията за пътната обстановка се излъчват с предварително нагласената за пътни съобщения сила на звука ⇨ 28.
- При включена функция за пътна информация възпроизвеждането на CD/MP3 се преустановява за времето на излъчване на пътното съобщение.

### Слушане само на пътни съобщения

Включете функцията за пътна информация и напълно намалете силата на звука на системата Инфотейнмънт.

### Блокиране на пътни съобщения

За да блокирате пътни съобщения, напр. при възпроизвеждане на CD/MP3:

Натиснете бутона **TR** или многофункционалния бутон.

Пътното съобщение се преустановява, но функцията за пътна информация остава включена.

### ЕОН (разширени мрежи)

С помощта на ЕОН можете да слушате съобщения за пътната обстановка дори и ако настроената станция не излъчва своя собствена информация за пътната обстановка. Ако се нагласи такава станция, тя се извежда в черно на дисплея както при станциите излъчващи програми за пътната обстановка **TR**.

### Цифрово аудио излъчване

(не се предлага за CD 300)

Цифровото аудио излъчване (DAB) е иновативна и универсална система за радиоизлъчване.

DAB станциите се обозначават с името на програмата вместо с честотата на излъчване.

### CD 500 / DVD 800:



### CD 400 / CDC 400:



## Обща информация

- При DAB, няколко радиопрограми (услуги) могат да се излъчват на една единствена честота (ансамбъл).
- Освен висококачествените цифрови аудио услуги, DAB може също така и да излъчва информация във връзка с програмите, както и много други данни, включително и информация във връзка с пътуването и пътната обстановка.
- Веднага щом даден DAB приемник улови сигнал изпратен от радиопредавател (дори и сигналът да е много слаб), звуковъзпроизвеждането е осигурено.
- Няма фадинг (отслабване на звука), което е типично за AM и FM радиоприемането. DAB сигналът се възпроизвежда с постоянна сила на звука.
- Ако DAB сигналът е прекалено слаб за да се интерпретира от приемника, приемането напълно

се преустановява. Това може да се избегне с:

CD 500 / DVD 800: активиране на **Auto ensemble linking (Автоматично свързване на ансамбъл)** в менюто за DAB настройките.

CD 400 / CDC 400: активиране на **Auto ensemble linking (Автоматично свързване на ансамбъл)** и/или **Auto linking DAB-FM (Автоматично свързване на DAB-FM)** в менюто за DAB настройките.

- Смущения причинени от станции намиращи се на съседни честоти (явление типично за AM и FM приемането) не се наблюдават във връзка с DAB.
- Ако DAB сигналът се отразява от естествени препятствия или сгради, качеството на DAB приемането се подобрява, докато това на AM и FM в такива случаи значително се влошава.
- Приемането на DAB+ станции в момента не се поддържа от DAB приемника.

## Конфигуриране на DAB

CD 500 / DVD 800

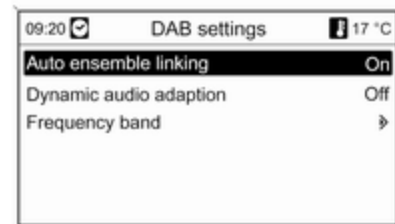

Натиснете бутона **CONFIG**.

Изберете **Radio settings (Настройки на радиото)** и след това **DAB settings (DAB настройки)**.

В конфигурационното меню за избор са достъпни следните опции:

- **Auto ensemble linking (Автоматично свързване на ансамбъл)**: при активиране на тази функция апаратът превключва на същата услуга (програма) в друг DAB ансамбъл

(честота, ако има достъпна такава), когато DAB сигналът е прекалено слаб за да може да се интерпретира от приемника.

- **Dynamic audio adaption (Динамично адаптиране на звука):** при активиране на тази функция динамичният обхват на DAB сигнала намалява. Това означава, че нивото на силните звуци намалява, но това на слабите звуци остава непроменено. По този начин силата на звука на системата Инфотейнмънт може да се увеличи така, че тихите звуци да могат да се чуят без силните звуци да станат прекалено силни.
- **Frequency band (Честотен обхват):** след избора на тази опция може да се определи кои вълнови обхвати за DAB да бъдат приемани от системата Инфотейнмънт.

## CD 400 / CDC 400

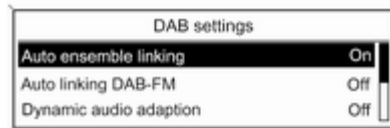

Натиснете бутона **CONFIG**.

Изберете **Radio settings (Настройки на радиото)** и след това **DAB settings (DAB настройки)**.

В конфигурационното меню за избор са достъпни следните опции:

- **Auto ensemble linking (Автоматично свързване на ансамбъл):** при активиране на тази функция апаратът превключва на същата услуга (програма) в друг DAB ансамбъл (честота, ако има достъпна

такава), когато DAB сигналът е прекалено слаб за да може да се интерпретира от приемника.

- **Auto linking DAB-FM (Автоматично свързване на DAB-FM):** при активиране на тази функция апаратът превключва на съответната FM станция от активната DAB услуга (ако има достъпна такава), когато DAB сигналът е прекалено слаб за да може да се интерпретира от приемника.
- **Dynamic audio adaption (Динамично адаптиране на звука):** при активиране на тази функция динамичният обхват на DAB сигнала намалява. Това означава, че нивото на силните звуци намалява, но това на слабите звуци остава непроменено. По този начин силата на звука на системата Инфотейнмънт може да се увеличи така, че тихите звуци да могат да се чуят без силните звуци да станат прекалено силни.

- **Frequency band (Честотен обхват):** след избора на тази опция може да се определи кои вълнови обхвати за DAB да бъдат приемани от системата Инфотейнмънт.

## CD/DVD плейър

Обща информация .....	51
Употреба .....	53

### Обща информация

#### CD 500 / DVD 800

CD/DVD плейърът на системата Инфотейнмънт може да възпроизвежда аудио CD-та и MP3/WMA CD-та, както и MP3/WMA DVD-та (само DVD 800).

#### Важна информация относно аудио CD-тата и MP3/WMA CD/DVD-тата

##### Внимание

При никакви обстоятелства не поставяйте DVD-та, единични CD-та с диаметър 8 см или със специална форма в аудиоплейъра.

Не трябва да залепвате никакви етикети върху компактните дискове. Такива дискове може да се заклинят в устройството и да го повредят. Така ще се стигне до скъпо струваща замяна на устройството.

- Аудио CD-та със защита от запис, които не съответствуват на аудио CD стандарта, може да не могат да бъдат добре възпроизведени или въобще да не функционират.
- Записаните впоследствие CD-R-та и CD-RW-та са по-чувствителни спрямо неправилното боравене в сравнение с предварително записаните CD-та. Затова трябва да се борави правилно с дисковете, особено в случай на записани впоследствие CD-R-та и CD-RW-та; виж по-долу.
- Записаните впоследствие CD-R-та и CD-RW-та може да не могат да бъдат добре възпроизведени или въобще да не функционират.
- При дискове със смесен режим (комбинация на аудио и данни, напр. MP3), се разпознават и възпроизвеждат само аудио записите.

- При смяна на CD/DVD-та внимавайте да не оставяте върху тях отпечатъци от пръсти.
- Поставете обратно CD/DVD-тата в тяхната опаковка веднага след изваждането им от аудио плейъра, за да ги предпазите от повреда и замърсяване.
- Нечистотиите и течностите върху CD/DVD-тата могат да замърсят лещите на аудио плейъра, намиращи се в устройството и да причинят повреда.
- Пазете CD/DVD-тата от топлина и пряка слънчева светлина.
- За данни записани върху MP3/WMA CD/DVD се отнасят следните ограничения:  
 Максимална дълбочина на структурата на папките: 11 нива.  
 Максимален брой на MP3/WMA файловете, които могат да се запишат: 1000.  
 WMA файлове с цифрово управление на правата (DRM), предлагани от онлайн музикални

магазини, не могат да се възпроизведат.

WMA файлове могат да се възпроизведат добре, само ако са създадени чрез Windows Media Player, версия 8 или по-късна.

Валидни разширения на списъците с песни: .m3u, .pls  
 Заглавията на списъците с песни трябва да бъдат във формата на "относителни пътеки".

- Предмет на настоящата глава е само възпроизвеждането на MP3 файлове, тъй като боравенето с MP3 и WMA файлове е идентично. Когато се зареди CD/DVD с WMA файлове, се показват менютата свързани с MP3.

### CD 300 / CD 400 / CDC 400

CD плейърът на системата Инфотейнмънт може да възпроизвежда както аудио, така и MP3/WMA CD-та.

CDC 400: Чейнджърът на CD плейъра може да поеме най-много шест CD-та.

### Важна информация относно аудио и MP3/WMA CD-тата.

#### Внимание

При никакви обстоятелства не поставяйте DVD-та, единични CD-та с диаметър 8 см или със специална форма в аудиоплейъра.

Не трябва да залепвате никакви етикети върху компактните дискове. Такива дискове може да се заклинят в устройството и да го повредят. Така ще се стигне до скъпо струваща замяна на устройството.

- Аудио CD-та със защита от запис, които не съответствуват на аудио CD стандарта, може да не могат да бъдат добре възпроизведени или въобще да не функционират.

- Записаните впоследствие CD-R-та и CD-RW-та са по-чувствителни спрямо неправилното боравене в сравнение с предварително записаните CD-та. Правилното боравене, особено в случай на записани впоследствие CD-R-та и CD-RW-та, трябва да бъде осигурено. Виж по-долу.
- Записаните впоследствие CD-R-та и CD-RW-та може да не могат да бъдат добре възпроизведени или въобще да не функционират. В такива случаи проблемът не е в апарата.
- При дискове със смесен режим (аудио записи и компресирани файлове, напр. MP3), частта с аудио записите и тази с компресираните файлове могат да се възпроизведат поотделно.
- При смяна на CD-та внимавайте да не оставяте върху тях отпечатъци от пръсти.
- Поставете обратно CD-тата в тяхната опаковка веднага след изваждането им от CD плейъра, за да ги предпазите от повреда и замърсяване.
- Нечистотиите и течностите върху CD-то могат да замърсят лещите на CD плейъра, намиращи се в устройството и да причинят повреда.
- Пазете CD-тата от топлина и пряка слънчева светлина.
- За данни записани върху MP3/WMA CD се отнасят следните ограничения:
  - Брой на записите: максимум 999.
  - Брой на папките: максимум 255.
  - Дълбочина на структурата на папките: максимум 64 нива (препоръчано: максимум 8 нива).
  - Брой на списъците с песни: максимум 15.
  - Брой на песните в един списък с песни: максимум 255.
  - Валидни разширения на списъците с песни: .m3u, .pls, .asx, .wpl.

- Предмет на настоящата глава е само възпроизвеждането на MP3 файлове, тъй като боравенето с MP3 и WMA файлове е идентично. Когато се зареди CD с WMA файлове, се показват менютата свързани с MP3.

## Употреба

### CD 500 / DVD 800



### Стартиране на CD/DVD възпроизвеждане

Вкарайте и задръжте диска CD/DVD в слота за CD/DVD с надписаната страна нагоре, докато устройството го поеме.

Възпроизвеждането на CD/DVD започва автоматично и се появява менюто **Audio CD (Аудио CD)** или **Audio MP3 (Аудио MP3)**.

Ако в устройството вече има CD/DVD, но менюто **Audio CD (Аудио CD)** или **Audio MP3 (Аудио MP3)** не е активно:

Натиснете бутона **CD/AUX**.

Менюто **Audio CD (Аудио CD)** или **Audio MP3 (Аудио MP3)** се отваря и възпроизвеждането на CD/DVD започва.

В зависимост от записаните на аудио CD-то или MP3 CD/DVD-то данни, на дисплея се показва различна информация за CD/DVD-то и текущия музикален запис.

Ако менюто **Audio CD (Аудио CD)** или **Audio MP3 (Аудио MP3)** не се появи след натискане на бутона

**CD/AUX**, в слота за CD/DVD все още има навигационно DVD. Натиснете бутона **△** за да извадите DVD-то.

### Избиране на запис

Завъртете многофункционалния бутон за да се появи на дисплея списък на всички записи върху CD/DVD-то. Възпроизвежданият в момента запис е предварително маркиран.

Изберете желаните запис.

### Преминаване на следващия или предходния запис

Натиснете краткотрайно бутона **◀ K** или **K ▶** веднъж или няколко пъти.

### Търсене на запис напред или назад

Натиснете краткотрайно бутона **◀ K** или **K ▶**, след това натиснете отново бутона **◀ K** или **K ▶** и го задръжте натиснат докато се появи желаният запис.

### Бързо превъртане напред/назад

Натиснете бутона **◀ K** или **K ▶** и го задръжте за да превъртите текущия запис напред или назад.

### Избиране на записи чрез менюто за аудио CD или MP3

По време на възпроизвеждане на аудио CD

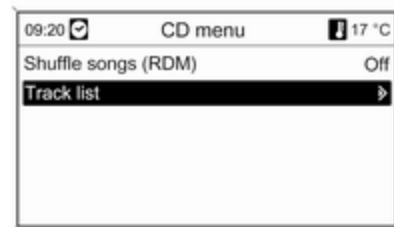

Натиснете многофункционалния бутон за да отворите менюто свързано с аудио CD.

Възпроизвеждане на всички записи в случаен ред: нагласете **Shuffle songs (RDM)** (Разбъркване на записи (RDM)) на **On** (Включване).

За да изберете запис от аудио CD: изберете **Track list** (Списък със записи) и след това изберете желаня запис.

**По време на възпроизвеждане на MP3**

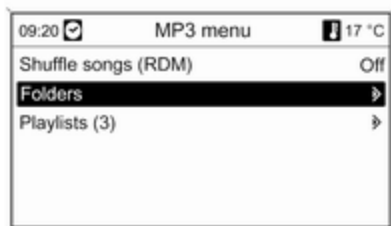

Натиснете многофункционалния бутон за да отворите менюто свързано с MP3.

Възпроизвеждане на всички записи в случаен ред: нагласете **Shuffle songs (RDM)** (Разбъркване на записи (RDM)) на **On** (Включване).

За да изберете запис от папка или списък с песни (ако има такъв): изберете **Folders** (Папки) или **Playlists** (Списъци с песни).

Изберете папката или списъка с песни, след което изберете желаня запис.

### Изваждане на CD/DVD

Натиснете бутона **△**.

CD/DVD-то излиза от слота на устройството.

Ако CD/DVD-то не се вземе след изваждането му, то отново ще се придържа автоматично в устройството след няколко секунди.

### CD 300 / CD 400 / CDC 400



### Стартиране на възпроизвеждане на CD

Натиснете бутона **CD** за да отворите CD или MP3 менюто.

Ако в CD плейъра вече има CD, започва възпроизвеждането му.

В зависимост от записаните на аудио или MP3 CD-то данни, на дисплея се показва различна информация за CD-то и текущия музикален запис.

## Поставяне на CD

### CD 300 / CD 400

Поставете CD-то в слота за CD с напечатаната страна нагоре и леко задръжте докато устройството го прибере.

### CDC 400

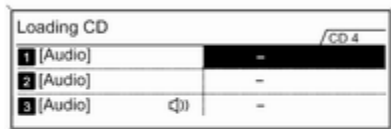

Натиснете бутона **LOAD**.

Текущото CD съдържание на CD чейнджъра се показва на дисплея.

### Съобщение

Текущо възпроизвежданото CD се маркира с .

Поставете CD-то в слота за CD с напечатаната страна нагоре и леко задръжте докато устройството го прибере.

CD-то се поставя в първия свободен CD слот на CD чейнджъра.

Веднага щом **Insert CD (Постави CD)** се покаже на дисплея, бутонът **LOAD** може да се натисне отново за да се постави друго CD.

### Смяна на стандартния изглед на страницата



(само за CD 300)

По време на възпроизвеждане на аудио CD или MP3: натиснете многофункционалния бутон и след това изберете **Default CD page view (Основен изглед на CD страница)** или **Default MP3 page view (Основен изглед на MP3 страница)**.

Изберете желаната опция.

### Смяна на нивото на папката

(само за CD 300)

Натиснете бутона  или  за да преминете на по-високо или по-ниско ниво на папка.

### Избиране на CD

(само за CDC 400)

За да изберете дадено CD за възпроизвеждане, имате на разположение следните опции:

### Посредством бутоните с номера от 1 до 6

Натиснете един от бутоните с номера от 1 до 6 за да изберете CD-то, което се намира в съответния CD слот.

### Посредством CD списък

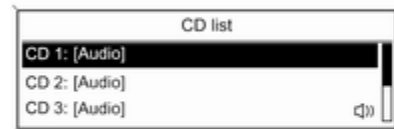

Натиснете многофункционалния бутон и след това изберете **CD list (Списък на CD-та)**.



Изберете желаното CD.

#### Съобщение



Текущо възпроизвежданото CD се маркира с .

#### Смяна на нивото на папката



(само при CD 300, MP3 възпроизвеждане)

Натиснете бутоната  или  за да преминете на по-високо или по-ниско ниво на папка.

#### Преминаване на следващия или предходния запис

Натиснете за кратко бутоната  или .

#### Бързо превъртане напред/назад

Натиснете бутоната  или  и го задръжте за да превъртите текущия запис напред или назад.

#### Избиране на записи чрез менюто за аудио CD или MP3

По време на възпроизвеждане на аудио CD

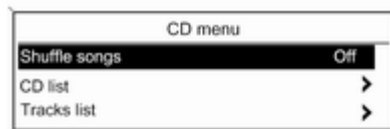

Натиснете многофункционалния бутон за да отворите менюто свързано с аудио CD.

Възпроизвеждане на всички записи в случаен ред: нагласете **Shuffle songs (Разбъркване на музикални записи)** на **On (Включване)**.

За да изберете запис от аудио CD: изберете **Track list (Списък на записи)** и след това изберете желания запис.

По време на възпроизвеждане на MP3

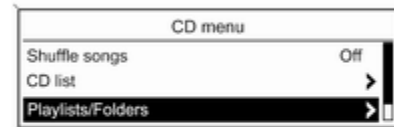

Натиснете многофункционалния бутон за да отворите менюто свързано с MP3.

Възпроизвеждане на всички записи в случаен ред: нагласете **Shuffle songs (Разбъркване на музикални записи)** на **On (Включване)**.

За да изберете запис от папка или списък с песни (ако има такъв):  
изберете **Playlists/Folders (Списъци със записи/Папки)**.

Изберете папката или списъка с песни, след което изберете желаня запис.

#### Съобщение

Ако CD-то съдържа и аудио, и MP3 данни, аудио данните могат да се изберат чрез **Playlists/Folders (Списъци със записи/Папки)**.

#### Допълнителни опции за търсене и избиране на запис

За избор и възпроизвеждане на аудио MP3 CD записи има на разположение различни опции, които зависят от записаната информация.

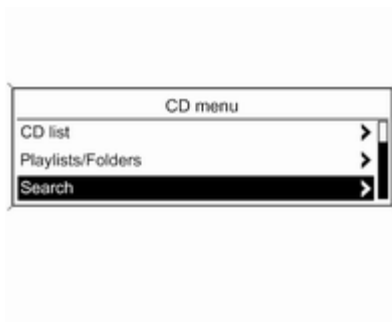

Натиснете многофункционалния бутон и изберете **Search (Търсене)** за да се покажат възможните опции.

Процесът на търсене в едно MP3 CD може да отнеме няколко минути. През това време се включва последно слушаната радиостанция.

#### Изваждане на CD

Натиснете бутона  $\triangle$ .

CD-то излиза от CD слота.

CDC 400: CD-то от първия зает CD слот излиза.

Ако CD-то не се вземе след изваждането му, то отново ще се придърпа автоматично в устройството след няколко секунди.

## Вход AUX

Обща информация ..... 59

Употреба ..... 59

### Обща информация

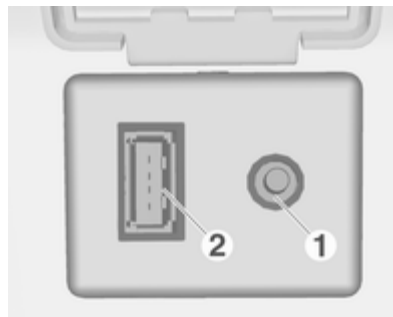

В централната конзола има AUX вход **1** за свързване на външни звукоизточници.

#### Съобщение

Електрическите входове трябва винаги да се поддържат чисти и сухи.

Възможно е, например, свързването към входа AUX на портативен CD плейър чрез жак 3.5 мм.

### Употреба

CD 500 / DVD 800



Натиснете еднократно или неколккратно бутона **CD/AUX** за да активирате режим AUX.

Звукоизточник свързан към входа AUX може да се управлява само чрез своите органи за управление.

## CD 300 / CD 400 / CDC 400



Натиснете бутона **AUX** (CD 300 / CD 400) / бутона **CD/AUX** (CDC 400) еднократно или неколkokратно, за да активирате AUX режима.

Звукоизточник свързан към входа AUX може да се управлява само чрез своите органи за управление.

## USB порт

Обща информация .....	61
Възпроизвеждане на запометени аудио файлове .....	63

## Обща информация

### CD 500 / DVD 800

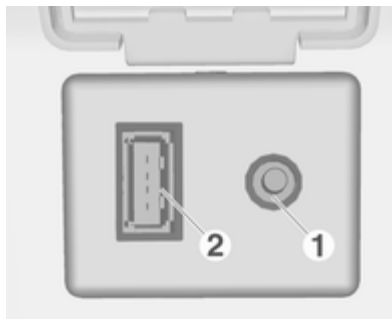

В централната конзола има USB вход 2 за свързване на външни звукоизточници.

#### Съобщение

Електрическите входове трябва винаги да се поддържат чисти и сухи.

Към USB порта могат да се свържат MP3 плейър, USB драйв или iPod.

Тези устройства могат да се управляват чрез органите за управление и менютата на системата Инфотейнмънт.

#### Важна информация

##### MP3 плейър и USB драйв

- Свързаните MP3 плейъри и USB драйвове трябва да отговарят на спецификацията USB MSC.
- Поддържат се само MP3 плейъри и USB драйвове с размер на сектора от 512 байта и размер на клъстера най-много 32 килобайта във файлова система FAT32.
- Твърдите дискове (HDD) не се поддържат.

- За данни записани върху MP3 плейър или USB устройство се отнасят следните ограничения:  
Максимална дълбочина на структурата на папките: 11 нива.

Максимален брой на MP3/WMA файловете, които могат да се запишат: 1000.

WMA файлове с цифрово управление на правата (DRM), предлагани от онлайн музикални магазини, не могат да се възпроизведат.

WMA файлове могат да се възпроизведат добре, само ако са създадени чрез Windows Media Player, версия 8 или по-късна.

Валидни разширения на списъците с песни: .m3u, .pls

Заглавията на списъците с песни трябва да бъдат във формата на "относителни пътеки".

Системният атрибут за папките/файловете, които съдържат аудио данни не бива да се наглася.

### Поддържани iPod модели

- iPod nano (1-ва/2-ра/3-та генерация)
- iPod с видео (5-та/5.5 генерация)
- iPod classic (6-та генерация)
- iPod touch (1-ва/2-ра генерация)

При някои от следните ситуации са възможни проблеми в работата и функциите:

- Когато се свърже iPod, който има инсталирана по-нова версия на заводския софтуер от тази, която се поддържа от системата Инфотейнмънт.
- Когато се свърже iPod, на който е инсталиран софтуер от други доставчици (напр. Rockbox).

### CD 400 / CDC 400

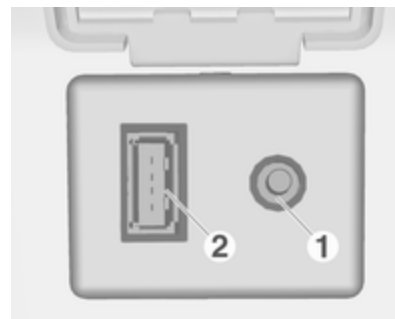

В централната конзола има USB вход **2** за свързване на външни звукоизточници.

Устройствата свързани към USB порта могат да се управляват чрез органите за управление и менютата на системата Инфотейнмънт.

### Съобщение

Електрическите входове трябва винаги да се поддържат чисти и сухи.

### Важна информация

Към USB порта могат да се свържат следните устройства:

- iPod
- Zune
- устройство PlaysForSure (PFD)
- USB драйв

### Съобщение

Не всички модели на iPod, Zune, PFD или USB драйвовете се поддържат от системата Инфотейнмънт.

## Възпроизвеждане на запометени аудио файлове

CD 500 / DVD 800

MP3 плейър / USB драйв



Натиснете еднократно или неколккратно бутона **CD/AUX** за да активирате режим аудио USB. Стартира се възпроизвеждането на аудио информацията записана в USB устройството.

Работата с източниците на информация свързани посредством USB е същата като тази с аудио MP3/WMA CD/DVD ⇨ 53.

### iPod



Натиснете еднократно или неколккратно бутона **CD/AUX** за да активирате режим аудио iPod. Стартира се възпроизвеждането на аудио информацията записана в iPod устройството.

Работата с iPod свързан посредством USB е в основни линии същата като тази с аудио MP3/WMA CD/DVD ⇆ 53.

По-долу са описани само тези особености при работата, при които има различия.

### Функции на iPod

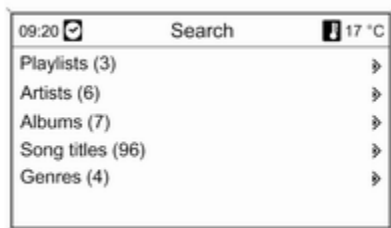

В зависимост от записаните данни има различни опции за избор и възпроизвеждане на записи.

Натиснете многофункционалния бутон и изберете **Search (Търсене)** за да се покажат възможните опции.

Процесът на търсене в устройството може да продължи няколко минути. През това време се включва последно слушаната радиостанция.

### CD 300 / CD 400 / CDC 400

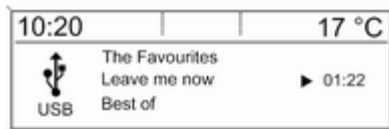

Натиснете бутона **AUX** (CD 300 / CD 400) / бутона **CD/AUX** (CDC 400) еднократно или неколккратно, за да активирате USB режима.

Стартира се възпроизвеждането на аудио информацията записана в USB устройството.

Работата с източниците на информация свързани посредством USB е в основни линии същата като тази с аудио MP3 CD ⇆ 53.

По-долу са описани само тези особености при работата, при които има различия.

Функционирането и дисплеите са описани само за USB драйвовете. Работата на други устройства като iPod и Zune е до голяма степен същото.

### Избиране на записи чрез USB менюто

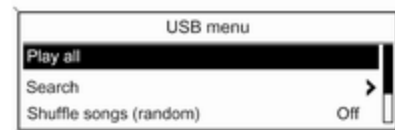

Натиснете многофункционалния бутон за да отворите менюто свързано с USB.

Възпроизвеждане на всички записи един след друг: изберете **Play all (Възпроизвеждане на всички)**.

За да се покаже меню с различни допълнителни опции за търсене и избиране на записи: изберете **Search (Търсене)**.

Процесът на търсене в USB устройството може да продължи няколко минути. През това време се включва последно слушаната радиостанция.

Възпроизвеждане на всички записи в случаен ред: нагласете **Shuffle songs (random) (Разбъркване на записи (случайно))** на **On (Включване)**.

За повторение на възпроизвеждания в момента запис: нагласете **Repeat (Повторение)** на **On (Включване)**.

## Навигация

Обща информация .....	66
Употреба .....	69
Въвеждане на пътна цел .....	72
Използване на адресния указател .....	81
Водене .....	82
Динамично водене .....	91
Преглед на символите .....	93

## Обща информация

Навигационната система ще ви води надеждно към целта на пътуването ви без да има нужда да използвате карти, дори и без въобще да познавате местността.

Актуалната пътна обстановка се взема предвид в изчисляването на маршрута, ако се използва динамично водене по маршрута.

За тази цел системата Инфотейнмънт получава пътни съобщения в текущата зона на приемане посредством RDS-TMC.

Навигационната система обаче не може да вземе предвид пътните произшествия, променените неотдавна правила за движение, както и аварийни ситуации или проблеми, които възникват внезапно (напр. пътен ремонт).

## Внимание

Използването на навигационната система не освобождава шофьора от отговорността за правилно и внимателно движение по пътищата. Съответните правила за движение трябва да се спазват винаги. Ако упътването от навигационната система противоречи на правилата за движение, винаги спазвайте правилата за движение.

## Функциониране на навигационната система

Местоположението и движението на автомобила се регистрират от навигационната система посредством сензори. Изминатото разстояние се определя от сигнала на автомобилния скоростомер, а завоите се регистрират посредством жирокопен сензор. Местоположението се определя

от GPS сателити (Global Positioning System - Глобална система за позициониране).

Чрез сравнение на сензорните сигнали с цифровите карти върху навигационното CD/DVD е възможно да се определи местоположението с точност от около 10 м.

Системата работи и при лошо GPS приемане, точността на определянето на местоположението обаче намалява, в резултат на което се появяват неточни съобщения относно местоположението.

След въвеждането на адреса на пътната цел или на обекти, представляващи интерес (най-близка бензиностанция, хотел и т.н.) маршрутът се изчислява от текущото местоположение до избраната цел на пътуването.

Воденето по маршрута се извършва чрез гласови инструкции и стрелка, както и с помощта на цветна карта на дисплея или комбинация на два дисплея.

### **Система за пътна информация TMC и динамично водене по маршрута**

Системата за пътна информация TMC получава цялата текуща пътна информация от TMC радиостанции. Ако динамичното водене по маршрута е активно, тази информация се включва при изчисляването на целия маршрут. По време на този процес маршрутът се планира така, че пътните проблеми свързани с предварително избрани критерии да бъдат избягнати.

Ако по време на активно водене по маршрута възникне пътен проблем, в зависимост от предварително направените настройки се появява съобщение дали маршрутът да бъде променен.

Пътната информация TMC се показва на дисплея за водене по маршрута като символи или като подробен текст на менюто **TMC messages** (TMC съобщения).

За да можете да използвате пътната информация TMC системата трябва да приема TMC станциите от дадения регион.

Динамичното водене по маршрута работи само, ако пътната информация се приема чрез системата за пътна информация TMC.

Функцията за динамично водене по маршрута може да се деактивира ↻ 82.

### **Информационен материал на картата**

Пълният информационен материал на картата е прекалено голям по размер за да може да се зареди в паметта на системата.

За международна навигация поставете навигационно CD/DVD или заредете съответните данни за регионите в паметта на системата. Мрежата на основните пътища в Европа се зарежда автоматично. Може да се наложи да изтриете от

паметта на системата  
информационен материал от други  
карти.

След като предпочитаният  
информационен материал за  
картата се зареди, CD/DVD-то  
може да се извади и устройството  
да се използва за слушане на  
музика.

Добавяне/изтриване на данни за  
карта ⇨ 91.

## Важна информация относно картографските CD-та/DVD-та

### Внимание

При никакви обстоятелства не  
поставяйте DVD-та, единични  
CD-та с диаметър 8 см или със  
специална форма  
в аудиоплейъра.

Не трябва да залепвате никакви  
етикети върху компактните  
дискове. Такива дискове може  
да се заклинят в устройството  
и да го повредят. Така ще се  
стигне до скъпо струваща  
замяна на устройството.

- Използвайте само картографски  
CD-та/DVD-та одобрени от  
производителя на автомобила.  
Системата Инфотейнмънт не  
чете картографски CD-та/DVD-та  
от други производители.

- Препоръчваме ви винаги да  
използвате най-новото  
картографско CD/DVD за  
системата Инфотейнмънт,  
одобрено от производителя на  
автомобила.
- При смяна на CD-та/DVD-та  
внимавайте да не оставяте върху  
тях отпечатащи от пръсти.
- Поставяйте обратно  
картографските CD-та/DVD-та  
в тяхната опаковка веднага след  
изваждането им от системата  
Инфотейнмънт, за да ги  
предпазите от повреда  
и замърсяване.
- Нечистотиите и течностите  
върху картографските CD-та/  
DVD-та могат да замърсят  
лещите на CD/DVD плейъра,  
намиращи се в устройството и да  
причинят повреда.
- Пазете CD-тата/DVD-тата от  
топлина и пряка слънчева  
светлина.

## Употреба

### Елементи на управлението

Най-важните контролни елементи свързани с навигацията са следните:

**NAVI** бутон: стартиране на навигацията; отваряне на основното меню на навигацията.

**DEST** бутон: отваря меню с опции за въвеждане на пътна цел.

**Осемпътен превключвател:** премества прозореца на дисплея в навигационната карта; за да изберете пътна цел, натиснете необходимата посока, за да позиционирате координатния кръст върху пътната цел на картата.

**RPT** бутон: повторение на последното съобщение на воденето по маршрута.

### Активиране на навигационната система

Натиснете бутона **NAVI**.

Картата на текущото местоположение се появява на дисплея.

### Зареждане на картографско CD/DVD

За да заредите допълнителен картографски материал за дадена страна, поставете картографското CD/DVD в слота на устройството с напечатаната страна нагоре и го задръжте докато устройството го прибере.

### Изваждане на картографско CD/DVD

Натиснете бутона . CD/DVD-то излиза от слота на устройството. Ако CD/DVD-то не се вземе след изваждането му, то отново ще се придърпа автоматично в устройството след няколко секунди.

### Настройка на силата на звука за навигацията

Описание ⇨ [Конфигуриране на навигационната система](#)

### Информация на дисплея

При активно водене по маршрута, на дисплея се извежда следната информация (в зависимост от текущите **Navigation options (Опции на навигацията)** настройки ⇨ 82).

### Информация на горния ред



- Точно време
- Разстояние до крайната пътна цел или до следващата пътна цел (ако има такава)
- Време на пристигане или пропътувано време
- Външна температура

### Информация на показаните стрелки

- Посока, по която трябва да се продължи.
- Разстояние до следващата пресечка.
- Улици, разклонящи се от текущия път, по който трябва да се продължи.
- Под символа на стрелката: името на текущия път, по който трябва да се продължи.
- Над символа на стрелката: името на пътя, по който трябва да се продължи след следващата пресечка.

### Информация на картографския дисплей

- Маршрутът е изобразен със синя линия.
- Текущото местоположение е обозначено с червен триъгълник.

- Крайната пътна цел е обозначена с кариран флаг.
- Различните символи означават пътна информация, както и обща информация или обозначават обекти, представляващи интерес.

Обзор на символите ⇨ 93.

### Мащаб на картата

Мащабът на картата на навигационния дисплей може да бъде променен чрез завъртане на многофункционалния бутон.

### Конфигуриране на навигационната система

За да отворите конфигурационното меню със специфични за навигацията настройки: натиснете бутона **CONFIG** и след това изберете **Navigation settings (Настройки на навигацията)**.

Достъпни са следните опции:

- **Navigation volume (Сила на звука на навигацията)**
- **TMC settings (TMC настройки)**

- **Delete lists (Изтриване на списъци)**
- **Map data add / remove (Добавяне / изтриване на данни за карта)**
- **Erase map data memory (Изтриване на паметта за картографски данни)**

### Navigation volume (Сила на звука на навигацията)

Нагласяне на относителната сила на звука на навигационните съобщения (**Announcement (Обява)**) и звукоизточника (**Background (Фон)**) по време на навигационно съобщение.

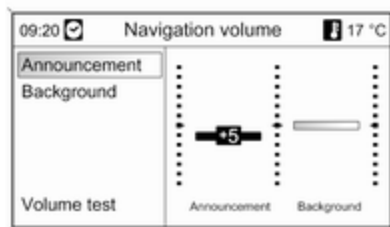

Нагласете желаните стойности за **Announcement (Обява)** и **Background (Фон)**.

За да тествате текущите настройки: изберете **Volume test (Тест на силата на звука)**.

### TMC settings (TMC настройки)

Изберете **Infotypes (Типове информация)** за да отворите подменю с различни опции за да определите дали и кои типове пътни съобщения да се показват на картата за активно водене по маршрута.

Когато се избере **User defined (Дефинирани от ползвателя)**, могат да се определят типовете информация, които трябва да се показват.

### Filtering (Филтриране)

Можете да изберете дали **All traffic messages (Всички пътни съобщения)** или само **Traffic messages along route (Пътни съобщения по маршрута)** да се показват на картата като символи, а на менюто за TMC съобщения - като подробен текст.

### Sort criteria (Критерии за сортиране)

Можете да изберете дали съобщенията за пътната обстановка да се показват подредени по разстояние или според името на улицата.

### Delete lists (Изтриване на списъци)

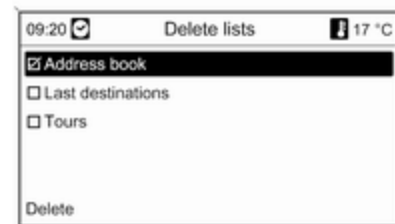

Изберете дали всички позиции в **Address book (Адресен указател)**, в **Last destinations (Последни пътни цели)** и/или в **Tours (Турове)** списъка трябва да се изтрият.

### Map data add / remove (Добавяне / изтриване на данни за карта)

Специфични за дадена страна картографски данни могат да се заредят от картографското CD/DVD във вътрешната памет на

системата Инфотейнмънт, както и да се изтрият от вътрешната памет.



### Поставете картографското CD/DVD

Количеството свободна вътрешна памет се показва на горния ред.

Изберете картите, които трябва да се заредят във вътрешната памет.

Демаркирайте картите, които трябва да се изтрият от вътрешната памет.

Изберете **Confirm** (Потвърждаване) за да заредите/изтриете избраните карти.

Процесът на зареждане/изтриване може да отнеме известно време в зависимост от количеството данни, които трябва да се заредят и/или изтрият.

Воденето по маршрута не е възможно за периода, през който картите се зареждат или изтриват.

Дадената продължителност за процеса на зареждане/изтриване е груба оценка, която не взема предвид никакви други активни функции, напр. възпроизвеждане на MP3 файлове.

Ако процесът на зареждане/изтриване се прекъсне поради изключване на системата Инфотейнмънт, той трябва да се стартира отново ръчно след включване на системата.

Зареденият вече информационен материал за картата ще се изтрие от паметта, ако процесът на зареждане/изтриване се прекъсне ръчно. Този процес може да отнеме известно време.

### Erase map data memory (Изтриване на паметта за картографски данни)

Ако навигацията не е възможна с използване на данни от вътрешната памет, или има съобщение за грешка във връзка със зареждане/изтриване на информационен материал за карта, тази команда трябва да се използва за бързо и пълно изтриване на вътрешната памет.

### Въвеждане на пътна цел

Натиснете бутона **DEST** за да се отвори меню с различни опции за въвеждане на пътна цел:

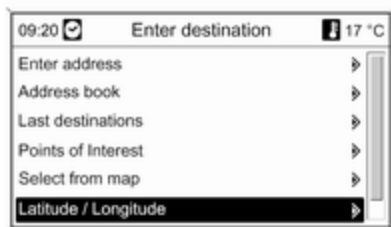

- **Enter address (Въвеждане на адрес):** пряко въвеждане на цел на пътуването чрез името на страна, град, улица и номер.
- **Address book (Адресен указател):** избор на адрес въведен по-рано в адресния указател.
- **Last destinations (Последни пътни цели):** избор от списък с последно избраните пътни цели.
- **Points of Interest (Обекти, представляващи интерес):** избор от списък с обекти, представляващи интерес

(ресторанти, хотели, бензиностанции и др.) намиращи се в близост до текущото местоположение, до целта на пътуването, до други места или до избрано от картата място, както и дава възможност за търсене по име.

- **Select from map (Избор от картата):** избор на цел на пътуването пряко от картата чрез координатния кръст.
- **Latitude / Longitude (Географска ширина/дължина):** избор на цел на пътуването чрез географски координати.
- **Travel guide (Пътеводител) (само за DVD 800):** функцията за показване на обекти, представляващи интерес въз основа на критериите на пътеводителя (напр. туристическо настаняване, забележителности, места за развлечения и отмора и т.н.), намиращи се на дадено избрано място.

**Пряко въвеждане на адрес**  
Натиснете бутона **DEST** и след това изберете **Enter address (Въвеждане на адрес)**.



За да промените/изберете страната: Изберете **Country: (Страна):**.

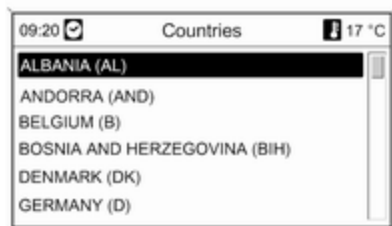

Изберете желаната страна.

**Въвеждане на адрес посредством функцията за въвеждане на букви**  
Изберете категорията **City: (Населено място):**. Посредством многофункционалния бутон последователно маркирайте и приемайте буквите за желания град. При този процес системата автоматично блокира буквите, които не могат вече да се срещнат в името на града.



На долния ред могат да бъдат избрани следните символи:

↑ : На долния ред се появяват списъци със специални символи.

◀▶ : Предходната/следващата буква бива маркирана.

✕ : Изтриване на последния знак.

**Aa** : Главни, малки букви.

☰ : **Функция за съставяне на списък** - след въвеждане на две букви, в някои случаи - само на една буква, се показват всички налични имена съдържащи тези

букви. Колкото повече букви се въведат, толкова по-къс става списъкът.

**OK** : Завършване на въвеждането или приемане на текст за търсене.

Всички въведени букви и символи се изтриват наведнъж от съответния ред с продължително натискане на бутона **BACK**.

Повторете процеса за категориите **Street name (Име на улицата)** и **№:** или **Junction: (Кръстовище):**.



След приключване въвеждането на адрес изберете **Start navigation (Стартиране на навигацията)** ⇨ 82 или **Store (Запометяване)** (в адресния указател).

### Избиране на адрес от адресния указател

Описание ⇨ 81

### Избиране на предходна цел на пътуването



Натиснете бутона **DEST** и след това изберете **Last destinations (Последни пътни цели)**.

Показва се списък на наскоро въведените/избраните пътни цели. Изберете желаната пътна цел. Изберете **Start navigation (Стартиране на навигацията)** или **Store (Запометяване)** (в адресния указател).

### Избор на обекти, представляващи интерес

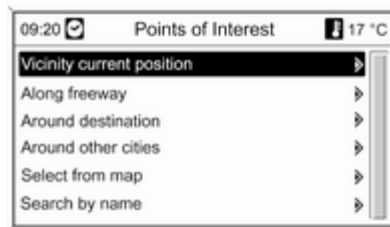

Натиснете бутона **DEST** и след това изберете **Points of Interest (Обекти, представляващи интерес)**.

Показват се различни опции за избор на обекти, представляващи интерес (напр. ресторанти, бензиностанции, болници и т.н.).

### Vicinity current position (Близост до текущото местоположение)

Избор на обекти, представляващи интерес, в близост до текущото местоположение на автомобила.

Например, вие търсите бензиностанция:

Изберете **Automotive & Petrol Stations (Автомобилни обекти и бензиностанции)** и след това **Petrol stations (Бензиностанции)**.

Показва се меню, което ви позволява по-точно търсене на бензиностанция.

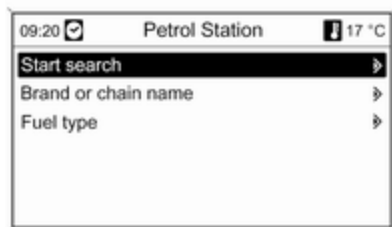

След избора на **Brand or chain name (Име на фирма или верига)** се показва списък на всички фирми с бензиностанции в района.

Броят на бензиностанциите може да бъде намален чрез маркиране на поне една фирма с бензиностанции. След избора се върнете към менюто за търсене на бензиностанция чрез бутона **BACK**

След избора на **Fuel type (Вид на горивото)** се извежда списък на всички типове гориво (в допълнение към бензина), които се предлагат в бензиностанциите в района.

Броят на бензиностанциите може да бъде намален чрез маркиране на поне един тип гориво. След избора се върнете към менюто за търсене на бензиностанция чрез бутона **BACK**

Изберете **Start search (Стартиране на търсенето)**. Показва се списъкът на всички бензиностанции, които отговарят на избраните критерии, заедно с информация за посоката и разстоянието до тях.

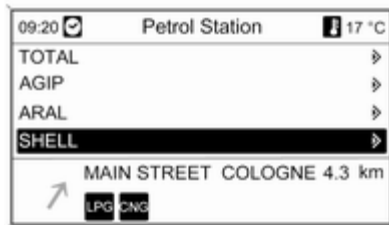

Изберете желаната бензиностанция.

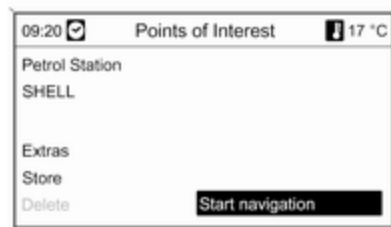

Появява се меню със следните опции:

- **Extras (Екстри):** показват се телефонният номер и адресът на избрания интересен обект, ако има информация за тях. Ако има телефонен портал, може да се избере телефонният номер. За да направите телефонно повикване до обекта, натиснете бутона **PHONE**.

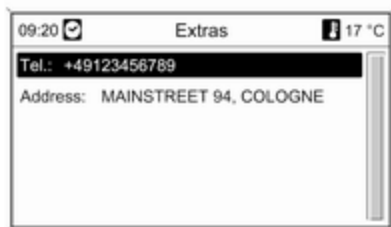

- **Store (Запометяване):** адресът на обекта, представляващ интерес, се запометява в адресния указател.
- **Start navigation (Стартиране на навигацията):** воденето по маршрута до избрания обект, представляващ интерес, се стартира.

### Along freeway (По безплатна автострада)

Избиране на обекти по маршрута покрай автострадата, представляващи интерес (напр. бензиностанции или зони за отдих

и услуги). Достъпни са само, ако в момента се движите по автострада.

Изберете желаната категория и след това името на обекта, представляващ интерес, който търсите: виж примера за "Близост до текущото местоположение".

След избора на обекта, представляващ интерес: изберете **Start navigation (Стартиране на навигацията)** ⇨ 82 или **Store (Запометяване)** (в адресния указател).

### Around destination (Около целта на пътуването)

Избиране на обекти, представляващи интерес, намиращи се близо до въведената цел на пътуването.

Избиране на обекти, представляващи интерес: виж примера за "Близост до текущото местоположение".

След избора на обекта, представляващ интерес: изберете **Start navigation (Стартиране на**

**навигацията)** ⇨ 82 или **Store (Запометяване)** (в адресния указател).

### Около други градове

Избиране на обекти, представляващи интерес, намиращи се около произволен град.

Изберете желаната страна.

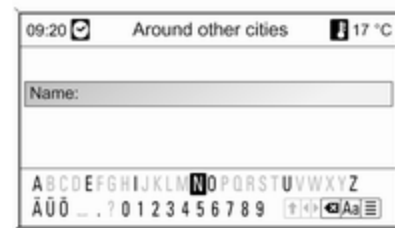

Въведете желания град посредством функцията за въвеждане на букви ⇨ 72.

След като въведената информация е достатъчно конкретна, се появява списък с възможните градове.

Изберете желания град. Появява се меню, на което обектите, представляващи интерес, близки до избрания град се изписват по категории.

Избиране на обекти, представляващи интерес: виж примера за "Близост до текущото местоположение".

След избора на обекта, представляващ интерес: изберете **Start navigation (Стартиране на навигацията)** ⇨ 82 или **Store (Запометяване)** (в адресния указател).

### Select from map (Избор от картата)

Избиране на обекти, представляващи интерес от навигационната карта.

Описание ⇨ 72

### Search by name (Търсене по име)

Избиране на обекти, представляващи интерес чрез въвеждане на име.

Изберете желаната страна.



Введете желания град/обект, представляващ интерес посредством функцията за въвеждане на букви ⇨ 72.

След като въведената информация е достатъчно конкретна, се появява списък с възможните градове/обекти, представляващи интерес.

След избора на град/обект, представляващ интерес: изберете **Start navigation (Стартиране на навигацията)** ⇨ 82 или **Store (Запометяване)** (в адресния указател).

### Избор на пътна цел от картата

Натиснете бутона **DEST** и след това изберете **Select from map (Избор от картата)**.

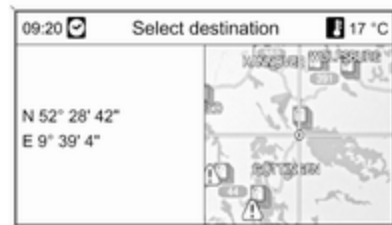

### Съобщение

Мащабът на картата може да бъде променен чрез завъртане на многофункционалния бутон.

С помощта на осемпътния превключвател на многофункционалния бутон позиционирайте координатния кръст върху пътната цел на картата.

Натиснете многофункционалния бутон за да потвърдите избора.

След приключване въвеждането на адрес изберете **Start navigation (Стартиране на навигацията)**

↪ 82 или **Store (Запамявяване)** (в адресния указател).

### Избор на пътна цел чрез географски координати

Натиснете бутона **DEST** и след това изберете **Latitude / Longitude (Географска ширина/дължина)**.

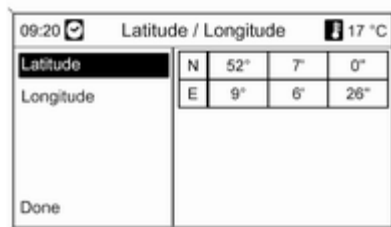

Изберете **Latitude (Географска ширина)**.

Завъртете многофункционалния бутон за да изберете **N (Север)** или **S (Юг)** (север или юг спрямо екватора).

Натиснете многофункционалния бутон за да потвърдите избора.

Завъртете многофункционалния бутон, за да въведете градусите на желаната географска ширина.

Натиснете многофункционалния бутон за да потвърдите въведените данни.

Въведете желаните стойности за минутите и секундите на географската ширина.

Изберете **Longitude (Географска дължина)**.

Завъртете многофункционалния бутон за да изберете **W (Запад)** или **E (Изток)** (запад или изток спрямо нулевия меридиан Greenwich).

Натиснете многофункционалния бутон за да потвърдите въведените данни.

Въведете и потвърдете желаните стойности за градусите, минутите и секундите на географската дължина.

Изберете **Done (Изпълнено)**.

Изберете **Start navigation (Стартиране на навигацията)**  
↪ 82 или **Store (Запамявяване)** (в адресния указател).

### Пътеводител

(само за DVD 800)

### Съобщение

Ако за навигацията се използват данни от вътрешната памет, пътеводителят е достъпен само за запаметените региони.

Натиснете бутон **DEST** и след това изберете **Travel guide** (Пътеводител).

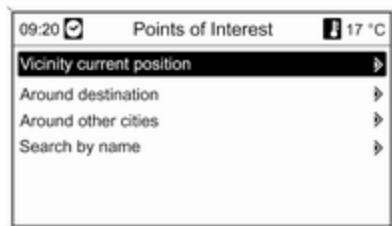

На дисплея се показват различни опции за избор на обекти, представляващи интерес въз основа на критериите на пътеводителя (напр. туристическо настаняване, забележителности, места за развлечение и отмора и т.н.).

Избиране на обекти, представляващи интерес въз основа на критериите на пътеводителя: виж съответното описание в "Избиране на обекти, представляващи интерес".

### Fuel level low (Ниско ниво на горивото) предупреждение

При ниско ниво на горивото в резервоара се подава предупреждение.

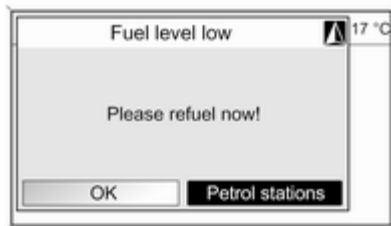

За търсене на бензиностанции около текущото местоположение на автомобила: изберете **Petrol stations** (Бензиностанции).

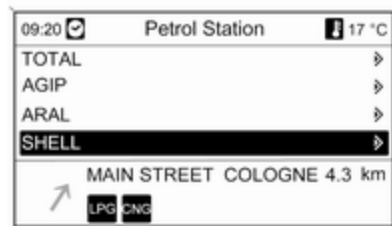

Извежда се списък на всички намерени бензиностанции.

Под списъка е показана информацията за избраната в момента бензиностанция: посока, разстояние до бензиностанцията, достъпни видове гориво (освен бензина).

Съкращения използвани за отделните типове гориво:

- **CNG**: Сгъстен природен газ
- **LPG**: Втечен нефтен газ
- Бензинова помпа (символ): Дизел

Изберете желаната бензиностанция и след това **Start navigation** (Стартиране на навигацията) ↷ 82.

## Използване на адресния указател

Добавяне и запаметяване на адрес в адресния указател  
Натиснете бутона **DEST** и след това изберете **Enter address** (Въвеждане на адрес).



Въведете адрес посредством функцията за въвеждане на букви ↷ 72.



Изберете **Store** (Запаметяване) за да запазите адреса в адресния указател.

Менюто **Enter name** (Въвеждане на име) се появява с въведения адрес като име по подразбиране.

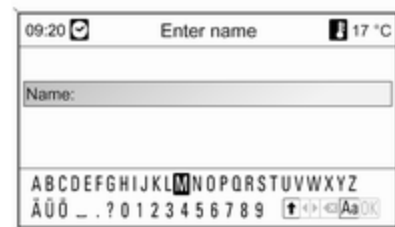

Името по подразбиране може да се смени посредством функцията за въвеждане на букви ↷ 72.

В адресния указател могат да се запаметят най-много 100 пътни цели.

## Избиране на адрес от адресния указател

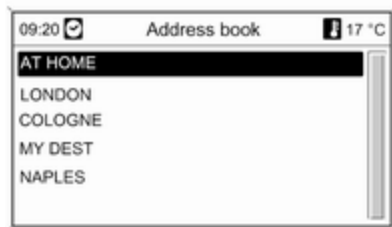

Натиснете бутона **DEST**, изберете **Address book (Адресен указател)** и след това - желаното име на адреса.

Изберете **Start navigation (Стартиране на навигацията)** ⇨ 82 или **Edit name (Редактиране на име)** (в адресния указател), или **Delete (Изтриване)** (име от адресния указател).

## Водене

Натиснете бутона **NAVI**, за да се покаже менюто на навигацията. В зависимост от това дали воденето по маршрута е активно или не, са достъпни различни опции на менюто.

## Функции при пасивно водене по маршрута

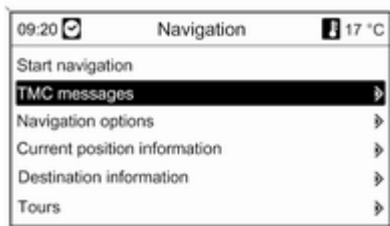

**Start navigation (Стартиране на навигацията)**

Изберете **Start navigation (Стартиране на навигацията)** за да се появи менюто **Enter address**

(**Въвеждане на адрес**). Последно въведената пътна цел е избрана предварително.



Въвеждане/избиране на нова пътна цел ⇨ 72.

**Активиране на воденето по маршрута**

Изберете **Start navigation (Стартиране на навигацията)**.

**TMC messages (TMC съобщения)**

Информация във връзка с TMC ⇨ 66.

Изберете **TMC messages (TMC съобщения)** за да се появи списък с всички TMC пътни съобщения, които се получават в момента.

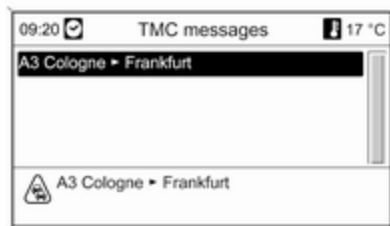

В зависимост от избрания критерий за филтриране (↔ **Navigation options (Опции на навигацията)**, **Route criteria (Критерии на маршрута)**) се показват или всички пътни съобщения, или само тези, които са свързани с избрания маршрут. Изберете TMC пътно съобщение, за да се изпише на дисплея подробна информация относно съответния пътен проблем.

### Navigation options (Опции на навигацията)

Съответното меню предлага опции и множество свързани с тях менюта за конфигурация на воденето по маршрута.

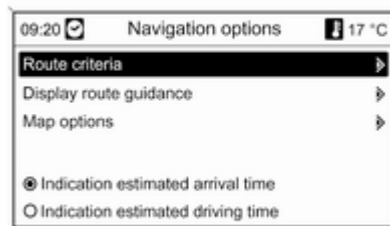

### Route criteria (Критерии на маршрута)

Изчисляването на маршрута може да се контролира чрез различни критерии.

Изберете един от следните критерии:

- **Fastest (Най-бърз)**
- **Shortest (Най-къс)**
- **Economic (Икономичен)**

Изберете **Dynamic guidance (Динамично водене)** за да се отвори меню за конфигуриране на динамичното водене по маршрута, виж по-долу.

Ако е необходимо, изберете един или няколко от следните критерии:

- **Avoid freeways (Избягване на автостради)**
- **Avoid toll roads (Избягване на платени пътища)**
- **Avoid tunnels (Избягване на тунели)**
- **Avoid ferries (Избягване на фериботи)**

### Конфигуриране на динамичното водене по маршрута

Информация относно динамичното водене по маршрута  
↔ 91.

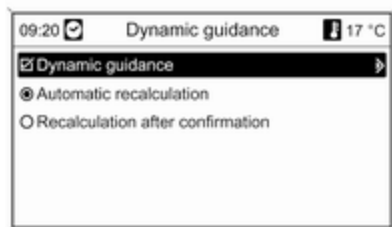

Изберете **Dynamic guidance (Динамично водене)** за да активирате/деактивирате динамичното водене по маршрута.

Ако динамичното водене по маршрута е активирано:

Изберете **Automatic recalculatation (Автоматично преизчисляване)**, ако е необходимо маршрутът да бъде преизчислен автоматично при пътни проблеми.

Изберете **Recalculatation after confirmation (Преизчисляване след потвърждение)**, ако е необходимо

маршрутът да бъде преизчислен, но не преди съответното напомняне да е потвърдено.

### Display route guidance (Дисплей водене по маршрута)

За дисплея за водене по маршрута са достъпни следните опции:

- **Map (Карта):** воденето по маршрута се показва на картата.
- **Arrow / Map (Стрелка / Карта):** воденето по маршрута се показва на картата, като се появяват и навигационни стрелки.
- **Arrow (Стрелка):** воденето по маршрута се показва само чрез навигационни стрелки.

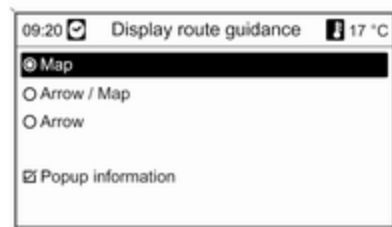

Чрез използването на опцията **Popup information (Popup (изскачаща) информация)** вие можете да изберете дали информацията от навигацията за воденето по маршрута да се показва като рорип (изскачащи) прозорци и в други режими на работа (напр. радио). Информацията се скрива след определено време или чрез натискане на бутона **BACK**.

### Map options (Опции на картата)

Изберете **Map options (Опции на картата)** и след това **Map mode (Режим на картата)** за да се покаже следното подменю:

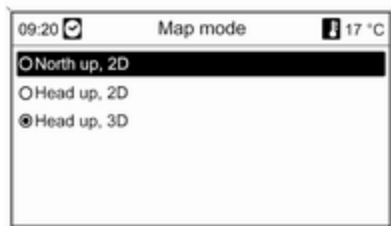

Изберете ориентацията на картата (Север нагоре/Предна част нагоре) и измерението (2D/3D) за дисплея на картата (3D има само при DVD 800).

Изберете **Map options (Опции на картата)** и след това **Show POIs on map (Покажи на картата обекти, представляващи интерес)** за да отворите подменю с различни опции, с помощта на което можете

да определите дали и кои интересни обекти да се показват на картата.

Посредством избирането на **User defined (Дефинирани от ползвателя)** може да се определи типа на интересните обекти, които да се показват на картата - напр. ресторант, хотел, обществени места и др.

### Изписване на времето на пристигане или времето за пътуване

След избора на опцията

- **Indication estimated driving time (Индикация на приблизителното време на пътуване)** или
- **Indication estimated arrival time (Индикация на приблизителното време на пристигане)**

в менюто **Navigation options (Опции на навигацията)** на горния ред на екрана за водене по маршрута се показва съответното време.

### Current position information (Информация за текущото местоположение)

Показва се следната информация във връзка с текущото местоположение:

- Населено място
- Улица
- Географска ширина
- Географска дължина
- Дисплей на картата

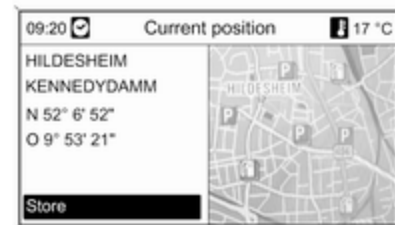

Актуалното местоположение може да се копира в адресния указател посредством **Store** (**Запаметяване**). За тази цел задайте име посредством функцията за въвеждане на букви ↵ 72.

**Destination information**  
(**Информация за пътната цел**)  
Показана информация: същата както при дисплея за **Current position** (**Текущо местоположение**).

**Турове**  
(само за DVD 800)

Турът прави възможно въвеждането на серия от пътни цели, които да бъдат достигнати една след друга. Тази функция е полезна при редовни и повтарящи се пътни обиколки, като освобождава от необходимостта отново да се въвеждат индивидуалните пътни цели. Туровете се запаметяват посредством име. Могат да бъдат запаметени най-много десет тура с 9 междинни пътни цели. Един

съществуващ тур може да бъде променен рез промяна на реда на пътните цели или чрез добавяне или изтриване на пътни цели.

### Добавяне на тур



След избиране на **New tour** (**Нов тур**) въведете име за тура посредством функцията за въвеждане на букви ↵ 72.

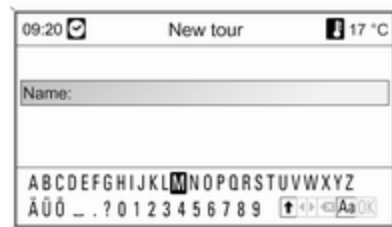

Приемете въведеното име посредством **OK**. Името се показва на менюто **Tours** (**Турове**).

Добавяне на междинни пътни цели към тура.



Изберете новия тур и след това **Add new waypoint** (Добавяне на нова пътна точка).

В подменюто **Add waypoint** (Добавяне на пътна точка) се изписват следните опции за междинни пътни цели:

- **Enter waypoint** (Въвеждане на пътна точка) (въвеждане на адрес)
- **Address book** (Адресен указател)
- **Last destinations** (Последни пътни цели)

- **Select from map** (Избор от картата)
- **Points of Interest** (Обекти, представляващи интерес)

Изберете опция за въвеждане на пътна цел и след това изберете/въведете желаната междинна пътна цел ↻ 72.

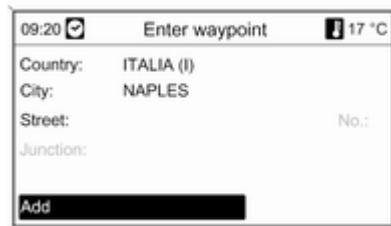

След избиране/въвеждане на новата междинна пътна цел изберете **Add** (Добавяне) за да добавите съответния адрес към тура.

Повторете гореописаната процедура за да добавите и други междинни пътни цели.

По подразбиране новите пътни точки се добавят в края на списъка с вече съществуващите пътни точки. Ако е необходима друга позиция, завъртете многофункционалния бутон за да изберете друга точка за въвеждане.

**Стартиране на тур**



Изберете тур в менюто **Tours** (Турове).



За да стартирате воденето по маршрута за избрания тур: изберете **Start tour (Стартиране на тур)**.

За да стартирате водене по маршрута от дадена междинна пътна цел от избрания тур: изберете **Start tour from (Стартиране на тур от)**.

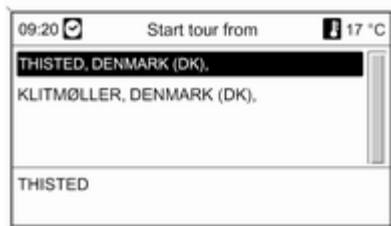

Изберете желаната начална точка за водене по маршрута.

Маршрутът за избрания тур се изчислява и се стартира воденето по маршрута.

#### Показване на тур

Изберете тур в менюто **Tours (Турове)**.

Изберете **Show tour (Показване на тур)** за да се покаже списък с всички междинни пътни цели за избрания тур.

#### Редактиране на тур

Изберете тур в менюто **Tours (Турове)** и след това изберете **Edit tour (Редактиране на тур)** за да се покаже подменю със следните опции:

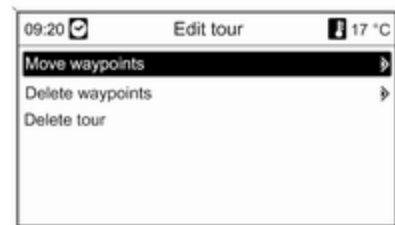

#### Move waypoints (Преместване на пътни точки)

Маркирайте междинната пътна цел, която трябва да бъде преместена.

Натиснете многофункционалния бутон за да очертаете маркираната пътна цел.

За да добавите очертаната пътна цел в края на списъка: натиснете отново многофункционалния бутон.

За да добавите очертаната пътна цел преди друга пътна цел: маркирайте тази пътна цел и след това натиснете многофункционалния бутон.

#### **Delete waypoints (Изтриване на пътни точки)**

Маркирайте желаната междинна пътна цел и след това натиснете многофункционалния бутон.

#### **Delete tour (Изтриване на тур)**

След избиране на тази опция текущо избраният тур се изтрива изцяло.

#### **Добавяне на нови междинни пътни цели към даден тур.**

Описание ⇨ [Добавяне на тур.](#)

### **Функции за активно водене по маршрута**

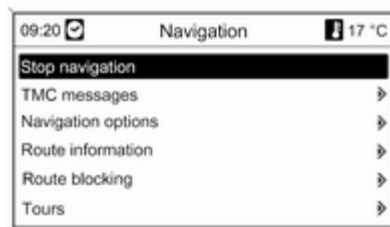

#### **Stop navigation (Спиране на навигацията)**

След избиране на **Stop navigation (Спиране на навигацията)** воденето по маршрута се деактивира и се показват опциите на менюто за пасивно водене по маршрута ⇨ [82](#).

#### **TMC messages (TMC съобщения)**

Описание ⇨ [Функции при пасивно водене по маршрута.](#)

#### **Navigation options (Опции на навигацията)**

Описание ⇨ [Функции при пасивно водене по маршрута.](#)

#### **Route information (Информация за маршрута)**

От менюто **Route information (Информация за маршрута)** можете да получите достъп до следната информация:

- **Route list (Списък на маршрута)**
- **Current position information (Информация за текущото местоположение)**
- **Destination information (Информация за пътната цел)**
- **Overview current route (Преглед на текущия маршрут)**

#### **Route list (Списък на маршрута)**

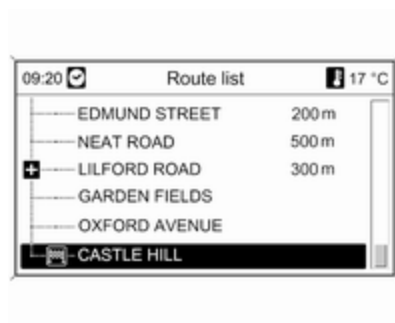

Показват се всички улици по изчисления маршрут със съответните разстояния.

#### Current position information (Информация за текущото местоположение)

Описание ⇨ [Функции при пасивно водене по маршрута.](#)

#### Destination information (Информация за пътната цел)

Описание ⇨ [Функции при пасивно водене по маршрута.](#)

#### Overview current route (Преглед на текущия маршрут)

Показва се следната информация във връзка с текущия маршрут:



- Местоположение
- Пътна цел
- Време на пристигане
- Разстояние
- Дисплей на картата

#### Route blocking (Блокиране на маршрута)

За ръчно изключване на някои области/отсечки от маршрута от воденето по маршрута са на разположение следните опции:

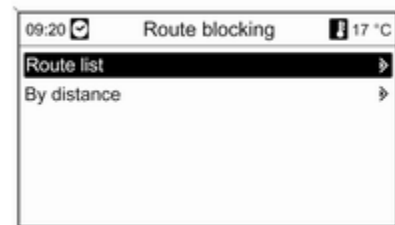

#### Route list (Списък на маршрута)

В списъка с имена на улици от текущо изчисления маршрут, от воденето по маршрута могат да се изключат улици.



За да изключите улица от воденето по маршрута:

Маркирайте името на съответната улица и натиснете многофункционалния бутон. Името на улицата се изписва задраскано.

Ако е необходимо, можете да изключите и други улици от воденето по маршрута.

Натиснете бутона **BACK** и потвърдете появилото се съобщение.

Маршрутът се преизчислява като се вземат предвид изключените улици.

### By distance (Чрез разстояние)

Чрез задаване на разстояние маршрутната отсечка от текущото местоположение до даденото разстояние може да се изключи от воденето по маршрута.

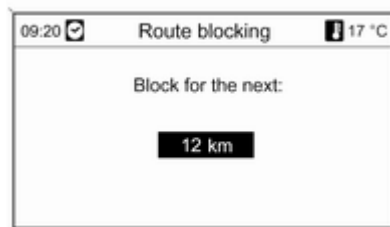

Нагласете желаното разстояние, натиснете многофункционалния бутон и потвърдете появилото се съобщение.

Маршрутът се преизчислява като се взема предвид изключената отсечка.

### Съобщение

Въведеното блокиране на маршрута остава активно докато не се извърши ново изчисляване на маршрут.

### Турове

(само за DVD 800)

Описание ⇨ **Функции при пасивно водене по маршрута.**

### Повторение на последното навигационно съобщение

Натиснете бутона **RPT** за да се повтори последното съобщение от воденето по маршрута.

### Динамично водене

Ако динамичното водене по маршрута е активно, цялата актуална пътна ситуация получена от системата Инфотеймънт по ТМС се включва в изчисляването на маршрута. Маршрутът се предлага като се вземат предвид всички пътни проблеми и ограничения според

предварително зададените критерии (напр.). "най-къс път", "избягване на автостради" и т.н.)

В случай на пътен проблем (напр. задръстване, затворен път) по маршрута, по който се движите, се издава визуално, както и гласово съобщение обозначаващи характера на проблема. Шофьорът има възможност да реши дали да заобиколи пътния проблем като приеме предложената промяна в маршрута или да мине през зоната на пътния проблем.

Пътните проблеми в околността също се съобщават, ако воденето по маршрута не е активно.

Ако воденето по маршрута е активно, системата постоянно проверява въз основа на пътната информация дали е по-добре да преизчисли маршрута или да приеме алтернативен маршрут, вземайки предвид актуалната пътна обстановка.

Активирането и деактивирането на динамичното водене по маршрута, както и критериите за изчисляване

на маршрута и другите настройки на навигацията се задават в **Navigation options (Опции на навигацията)** менюто ⇨ 82.

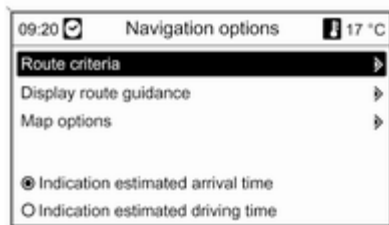

























Динамичното водене по маршрута работи само, ако пътната информация се приема чрез системата за пътна информация RDS-TMC.

Възможното закъснение поради пътен проблем, изчислено от системата Инфотейнмънт, се базира на данните, които системата получава чрез RDS-TMC станцията, която е нагласена

в момента. Действителното закъснение може да се различава от изчисленото.

## Преглед на символите

 1	 9	 17	 25	 33
 2	 10	 18	 26	 34
 3	 11	 19	 27	 35
 4	 12	 20	 28	 36
 5	 13	 21	 29	 37
 6	 14	 22	 30	 38
 7	 15	 23	 31	 39
 8	 16	 24	 32	 40

**№ Обяснение**

































- 1 Внимание / предупреждение
- 2 Затворен път
- 3 Оживен трафик
- 4 Улично задръстване
- 5 Тесни пътища
- 6 Мъгла
- 7 Пътен ремонт
- 8 Хлъзгав път
- 9 Смог
- 10 Снеговалеж
- 11 Буря
- 12 Отваряне на списък
- 13 Затваряне на списък
- 14 Дилър на Buick
- 15 Дилър на Cadillac
- 16 Дилър на Chevrolet
- 17 Дилър на Daewoo
- 18 Дилър на GMC
- 19 Дилър на Holden
- 20 Дилър на Opel
- 21 Дилър на Pontiac

**№ Обяснение**

- 22 Дилър на Saab
- 23 Дилър на Saturn
- 24 Дилър на Vauxhall
- 25 Летище
- 26 Увеселителен парк
- 27 Населено място
- 28 Банка
- 29 Банкомат
- 30 Автобусна спирка
- 31 Къмпинг
- 32 Гробища
- 33 Аптека
- 34 Кинотеатър
- 35 Текущо местоположение
- 36 Междинна пътна цел (само за DVD 800)
- 37 Следваща междинна пътна цел
- 38 Пътна цел

**№ Обяснение**

- 39 Съобщение относно пътната обстановка
- 40 Ферибот

 41	 49	 57	 65	 73
 42	 50	 58	 66	
 43	 51	 59	 67	
 44	 52	 60	 68	
 45	 53	 61	 69	
 46	 54	 62	 70	
 47	 55	 63	 71	
 48	 56	 64	 72	

**№ Обяснение**

- 41 Граница
- 42 Тунел
- 43 Павилион
- 44 Магазин за хранителни стоки
- 45 Хотел / мотел
- 46 Изход от автострада
- 47 Паркинг
- 48 Паркинг от типа "Park & ride"  
(осигуряващ пряка връзка  
с градския транспорт)
- 49 Многоетажен паркинг
- 50 Бензиностанция
- 51 Зона за отдих и услуги
- 52 Ресторант
- 53 Тоалетна
- 54 Исторически паметник
- 55 Болница
- 56 Спешна медицинска помощ
- 57 Полиция
- 58 Пристанище
- 59 Планински проход

**№ Обяснение**

- 60 Музей
- 61 Коли под наем
- 62 Пътна информация
- 63 Места за отдих
- 64 Услуги
- 65 Обществено място
- 66 Свързано с автомобила
- 67 Търговски център
- 68 Платен път
- 69 Туристическа информация
- 70 Туристически обект
- 71 Спорт и отдих
- 72 Място за развлечения
- 73 Гараж

## Разпознаване на речта

Обща информация .....	97
Телефонен контрол .....	97

### Обща информация

Разпознаването на речта от портала за мобилен телефон ви позволява да управлявате няколко функции на мобилния телефон посредством гласови команди. Той разпознава инструкциите и поредиците от числа независимо от говорещото лице. Инструкциите и поредиците от числа могат да бъдат изговаряни без пауза между отделните думи.

Можете също да запаметявате телефонни номера като използвате избрано от вас име (идентификатор за гласово повикване). Телефонната връзка може да се осъществи посредством това име.

В случай на неправилно боравене или неправилни кодове, разпознаването на речта ви дава звукова обратна връзка, като ви инструктира да въведете отново желаната команда. Освен това, разпознаването на речта

потвърждава важните команди като иска допълнителна информация, ако е необходимо.

С цел разговорите в автомобила да не водят до нежелано включване на мобилния телефон, разпознаването на речта не се стартира докато не бъде активирано.

### Телефонен контрол

#### Активиране на разпознаването на речта

За да активирате разпознаването на речта на телефонния портал, натиснете бутона **⌘** на волана. Докато трае диалогът всички активни звукоизточници се заглушават и всички пътни съобщения се прекъсват.

#### Регулиране на силата на звука за гласовия контрол

Завъртете копчето за силата на звука на системата Инфотейнмънт или натиснете бутона **+** или **-** на волана.

### Прекъсване на диалога

Има различни възможности за деактивиране на разпознаването на речта и прекъсване на диалога:

- Натиснете бутона  на волана.
- Кажете "**Cancel (Отказ)**".
- Не въвеждайте никакви команди известно време.
- След третата неразпозната команда.

### Работа със системата

С помощта на разпознаването на речта мобилният телефон може да се управлява много удобно чрез гласови команди. Достатъчно е да активирате разпознаването на речта и да изречете желаната команда. След изговаряне на командата, системата Инфотейнмънт ви превежда през диалога със съответните въпроси и обратна връзка, за да бъде постигнато желаното действие.

### Основни команди

След активиране на разпознаването на речта, краткотраен звук сигнализира, че разпознаването на речта очаква въвеждането на информация.

Основни команди:

- "**Dial (Набиране)**"
- "**Call (Обаждане)**"
- "**Redialing (Повторно набиране)**"
- "**Save (Запази)**"
- "**Delete (Изтриване)**"
- "**Directory (Директория)**"
- "**Pair (Свързване)**"
- "**Select device (Избор на устройство)**"
- "**Voice feedback (Гласов отговор)**"

### Често използвани команди

- "**Help (Помощ)**": диалогът се прекъсва и всички команди достъпни в рамките на актуалната функция се изброяват.
- "**Cancel (Отказ)**": разпознаването на речта се деактивира.
- "**Yes (Да)**": предизвиква се съответното действие в зависимост от ситуацията.
- "**No. (No.)**": предизвиква се съответното действие в зависимост от ситуацията.

### Въвеждане на телефонен номер

След командата "**Dial (Набиране)**" разпознаването на речта изисква въвеждане на номер.

Телефонният номер трябва да бъде изговорен нормално, без изкуствени паузи между отделните цифри.

Разпознаването работи най-добре, ако след всеки три до пет цифри се прави пауза от най-малко половин

секунда. Системата Инфотейнмънт след това повтаря разпознатите цифри.

Можете да въведете и други номера или следните команди:

- **"Dial (Набиране)"**: въведената информация се приема.
- **"Delete (Изтриване)"**: последната въведена цифра или група цифри се изтриват.
- **"Plus (Plus)"**: въвежда се предхождащ символ "+" за повикване в чужбина.
- **"Verify (Проверка)"**: въведената информация се повтаря гласово.
- **"Asterisk (Звездичка)"**: въвежда се знакът звездичка "\*" .
- **"Hash (Структура)"**: въвежда се символът "#".
- **"Help (Помощ)"**
- **"Cancel (Отказ)"**

Максималната дължина на въведения телефонен номер е 25 цифри.

За да можете да се обадите в чужбина вие можете да изречете думата "Plus" (+) в началото на номера. Този знак плюс ви позволява да се обадите от всяка страна без да знаете кода за обаждане в чужбина от тази страна. След това изречете кода на дадената страна.

#### Пример за диалог

Ползувател: **"Dial (Набиране)"**

Гласът на системата: **"Please, say the number to dial (Моля, кажете номера който желаете да наберете)"**

Ползувател: **"Plus (Plus) Four (Четири) Nine (Девет)"**

Гласът на системата: **"Plus (Plus) Four (Четири) Nine (Девет)"**

Ползувател: **"Seven (Седем) Three (Три) One (Едно)"**

Гласът на системата: **"Seven (Седем) Three (Три) One (Едно)"**

Ползувател: **"One (Едно) One (Едно) Nine (Девет) Nine (Девет)"**

Гласът на системата: **"One (Едно) One (Едно) Nine (Девет) Nine (Девет)"**

Ползувател: **"Dial (Набиране)"**

Гласът на системата: **"The number is being dialled (Номерът се набира)"**

#### Въвеждане на име

Посредством командата **"Call (Обаждане)"** се въвежда телефонен номер запаметен в телефонния указател под дадено име (идентификатор за гласово повикване).

Достъпни команди:

- **"Yes (Да)"**
- **"No. (No.)"**
- **"Help (Помощ)"**
- **"Cancel (Отказ)"**

#### Пример за диалог

Ползувател: **"Call (Обаждане)"**

Гласът на системата: **"Please, say the number to dial (Моля, кажете името което желаете да наберете)"**

Ползувател: <Име>

Гласът на системата: "Do you want to call <Michael>? (Желаете ли да избере <Michael>?)"

Ползувател: "Yes (Да)"

Гласът на системата: "The number is being dialled (Номерът се набира)"

#### Стартиране на второ повикване

По време на активно повикване може да се стартира ново повикване. За да направите това натиснете бутона №.

Достъпни команди:

- **"Send (Изпрати)":** активира ръчно DTMF (тонално набиране), напр. за гласова поща или телефонно банкиране.
- **"Send nametag (Изпращане на име)":** активира DTMF (тонално набиране) чрез въвеждане на име (идентификатор за гласово повикване).
- **"Dial (Набиране)"**
- **"Call (Обаждане)"**
- **"Redialing (Повторно набиране)"**

- **"Help (Помощ)"**

- **"Cancel (Отказ)"**

#### Пример за диалог

Ползувател: <при активно телефонно повикване: натиснете бутона №>

Ползувател: **"Send (Изпрати)"**

Гласът на системата: **"Please, say the number to send (Моля, кажете номера който желаете да изпратите)"**

(за въвеждане на номер виж примера за диалог във **Въвеждане на телефонен номер**)

Ползувател: **"Send (Изпрати)"**

#### Redialing (Повторно набиране)

Последно набраният номер се набира отново чрез командата **"Redialing (Повторно набиране)"**.

#### Запаметяване

Посредством командата **"Save (Запази)"** в телефонния указател се запаметява телефонен номер под дадено име (идентификатор за гласово повикване).

Въведеното име трябва да се повтори веднъж. Височината на гласа и произношението трябва да са доколкото е възможно идентични при двете изговаряния на името, в противен случай разпознаването на речта ще отхвърли въведеното име.

В телефонния указател могат да се съхраняват най-много 50 имена за гласово повикване.

Гласовите имена са зависими от изреклото ги лице, т.е. само лицето, което е записало гласовото име може да го отвори.

За да избегнете отрязването на началото на записа за запаметяване на име, след заявката за въвеждане трябва да се направи кратка пауза.

За да можете да ползвате гласовото име независимо от местопребиваването си, напр. - в други страни, всички телефонни номера трябва да се въвеждат със символ "+" и код на държавата.

Достъпни команди:

- **"Save (Запази)"**: въведената информация се приема.
- **"Verify (Проверка)"**: последното въвеждане се повтаря.
- **"Help (Помощ)"**
- **"Cancel (Отказ)"**

Пример за диалог

Ползувател: **"Save (Запази)"**

Гласът на системата: **"Please, say the number to save (Моля, кажете номера който желаете да запазите)"**

(за въвеждане на номер виж примера за диалог във **Въвеждане на телефонен номер**)

Ползувател: **"Save (Запази)"**

Гласът на системата: **"Please, say the nametag to save(Моля, кажете името което желаете да запазите)"**

Ползувател: <Име>

Гласът на системата: **"Please, repeat the nametag to confirm (Моля, повторете името, за да потвърдите)"**

Ползувател: <Име>

Гласът на системата: **"Saving the nametag (Запазване на името)"**

**Изтриване**

По-рано запаметен идентификатор за гласово повикване може да се изтрие с командата **"Delete (Изтриване)"**.

Достъпни команди:

- **"Yes (Да)"**
- **"No. (No.)"**
- **"Help (Помощ)"**
- **"Cancel (Отказ)"**

**Прослушване на запаметените имена**

Гласовото изброяване на всички запаметени имена (идентификатори за гласово повикване) се стартира с командата **"Directory (Директория)"**.

Команди, които могат да се ползват при гласовото изброяване на имената за гласово повикване:

- **"Call (Обаждане)"**: телефонният номер на последното изговорено гласово име се маркира.
- **"Delete (Изтриване)"**: последното изговорено гласово име се изтрива от списъка.

**Запамятване и изтриване на мобилния телефон от списъка с устройствата**

С помощта на командата **"Pair (Свързване)"** даден мобилен телефон може да се запамети или изтрие от списъка с устройствата на телефонния портал ☎ 108.

Достъпни команди:

- **"Add (Добавяне)"**
- **"Delete (Изтриване)"**
- **"Help (Помощ)"**
- **"Cancel (Отказ)"**

Пример за диалог

Ползувател: **"Pair (Свързване)"**

Гласът на системата: "Do you want to add or delete a device? (Желаете ли да добавите или изтриете устройство?)"

Ползвател: "Add (Добавяне)"

Гласът на системата: "Using the pair function in the external device, enter <1234> to pair. (Използвайте функцията за свързване на външно устройство въведете <1234> за свързване)"

Гласът на системата: "Do you want to pair the device? (Искате ли да свържете устройство)"

Ползвател: "Yes (Да)"

Гласът на системата: "The device is connected as the number <device\_number>" (Устройството е свързано под номер <номер\_на\_устройство>)

**Избор на мобилен телефон от списъка с устройствата**

Чрез командата "Select device (Избор на устройство)" от списъка с устройствата може да се избере мобилен телефон за установяване на връзка чрез Bluetooth.

**Пример за диалог**

Ползвател: "Select device (Избор на устройство)"

Гласът на системата: "Please, say a device number to select (Моля, кажете номера на устройството което да бъде избрано)"

Ползвател:

<номер\_на\_устройство>

Гласът на системата: "Do you want to select the device number <device\_number>? (Искате ли да изберете устройство номер <device\_number>?)"

Ползвател: "Yes (Да)"

Гласът на системата: "Do you want to pair the device? (Искате ли да свържете устройство)"

Ползвател: "Yes (Да)"

Гласът на системата: "One moment. (Един момент.) The system searches for the selected device (Системата търси избраното устройство)"

Гласът на системата: "Device number <dev\_num> is selected (Избрано е устройство номер <dev\_num>)"

**Voice feedback (Гласов отговор)**

Всяко гласово въвеждане получава отговор или коментар от системата Инфотейнмънт чрез гласово съобщение съобразено със ситуацията.

За да включите или изключите гласовите съобщения, въведете "Voice feedback (Гласов отговор)" или натиснете бутона .

## Телефон

Обща информация .....	103
Връзка .....	105
Свързване посредством Bluetooth .....	108
Аварийно (спешно) повикване .....	118
Работа със системата .....	119
Мобилни телефони и радио оборудване (CB) .....	126

### Обща информация

Телефонният портал ви дава възможност да провеждате разговори по мобилния си телефон посредством микрофона и високоговорителите на автомобила, както и да управлявате най-важните функции на мобилния телефон чрез системата Инфотейнмънт на автомобила. За да можете да използвате телефонния портал, мобилният телефон трябва да бъде свързан с него посредством Bluetooth.

Телефонният портал може да бъде управляван също и с гласов контрол.

Мобилният телефон може да работи чрез външна антена, като се постави в специално предназначения телефон адаптер.

Не всеки мобифон поддържа всички функции на телефонния портал. Достъпните за дадения телефон функции зависят от съответния мобифон и оператора

на мрежата. Повече информация по тази тема ще намерите в ръководството за експлоатация на Вашия мобифон, а можете също така да поискате информация и от оператора на мрежата.

### Важна информация относно употребата и пътната безопасност

#### Предупреждение

Мобилните телефони оказват въздействие върху околната среда. Във връзка с това има издадени разпоредби и директиви относно безопасността. Вие трябва да сте запознати със съответните директиви преди да започнете да използвате телефонните функции.

**⚠ Предупреждение**

Използването на устройство хендс фри при шофиране е опасно поради намаляване на концентрацията на вниманието по време на разговора. Преди да използвате устройството хендс фри, паркирайте автомобила си. Спазвайте наредбите на страната, в която се намирате.

Не забравяйте да спазвате специалните правила валидни за дадени области и винаги изключвайте мобилния телефон ако използването му е забранено, ако той предизвиква смущения или има вероятност за възникване на опасни ситуации.

**Bluetooth**

Телефонният портал поддържа Bluetooth Handsfree Profile V. 1.5 и е специфициран в съответствие с Bluetooth Special Interest Group (SIG).

Повече информация относно спецификацията можете да намерите по интернет на адрес <http://qualweb.bluetooth.org>. Освен това телефонният портал поддържа SIM Access Profile (SAP - профил за достъп до SIM).

**Съвместимост с EU R & TTE**

CE 0700

С настоящото декларираме, че **Bluetooth System Transceiver** е съвместим с основните изисквания и съответните разпоредби на Директива 1999/5/EC.

**Работа с разпознаването на речта**

Не използвайте разпознаването на речта в аварийни ситуации, тъй като в стресова ситуация Вашият глас може толкова да се промени, че да не може да бъде разпознат в необходимата степен за да се установи достатъчно бързо желаната връзка.

**Стойка за специалния телефонен адаптер**

Пазете контактите на стойката чисти от прах и замърсявания.

**Зареждане на акумулаторната батерия на телефона**

Акумулаторната батерия на телефона започва да се зарежда веднага щом телефонният портал се включи и телефонът се постави в неговия адаптер.

## Елементи на управлението

Най-важните елементи от управлението на телефона са следните:

**PHONE** бутон: отваря основното меню на телефона.

Органи за управление върху волана:

☎, 📞: приемане на повикване, активиране на разпознаването на речта.

📞, 📞: край/отказване на повикване, деактивиране на разпознаването на речта.

Телефонният портал може да бъде управляван също и с разпознаването на речта ⇨ 97.

## Връзка

Телефонният портал се включва и изключва посредством запалването. Когато запалването е изключено, можете да включвате и изключвате телефонния портал чрез системата Инфотейнмънт.

Връзката между мобифона и телефонния портал може да бъде осъществена чрез Bluetooth. За да бъде възможно това, Вашият мобифон трябва да поддържа Bluetooth.

За да се установи връзка чрез Bluetooth, телефонният портал трябва да бъде включен и Bluetooth трябва да е активиран.

За информация относно функцията Bluetooth на Вашия мобифон моля направете справка с ръководството за експлоатация на мобифона.

## Специални адаптери за телефон

Ако използвате специален адаптер за телефона, тогава мобифонът работи с външна антена. Адаптерът също така служи и за зареждане на телефона.

Използвайте само адаптери, които са одобрени за Вашия автомобил и мобифон.

## Мобифони с интерфейс за връзка от долната страна

### Инсталиране на адаптера

Закрепете адаптера за стойката.

Уверете се, че контактите са правилно свързани.

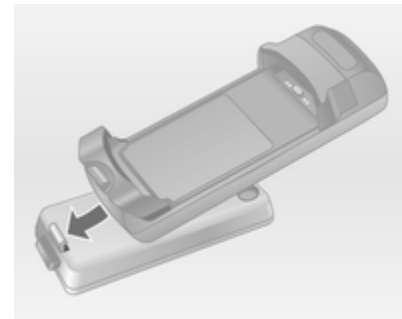

Първо поставете предната страна на адаптера, както е показано на горната фигура.

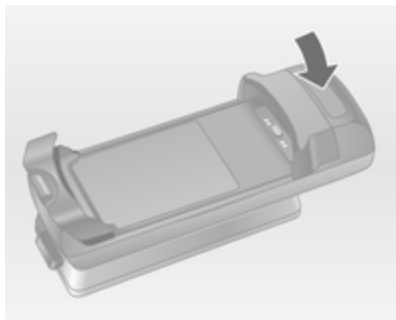

След това поставете задната страна.

При закрепяне на адаптера трябва да чуete потвърдителен звук.

За да го извадите, натиснете освобождаващия бутон на стойката и повдигнете задната страна на адаптера.

#### **Поставяне на мобилния телефон**

Поставете мобилния телефон в адаптера. Уверете се, че контактите са правилно свързани.



Поставете първо долната страна, както е показано на горната фигура.

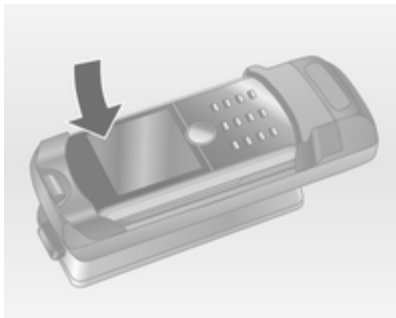

След това поставете горната страна. При закрепването на мобилфона трябва да чуete потвърдителен звук.

За да го извадите, натиснете освобождаващия бутон на адаптера и повдигнете първо горната страна на мобилфона.

#### **Мобилни с интерфейс за връзка разположен странично**

##### **Инсталиране на адаптера**

Закрепете адаптера за стойката. Уверете се, че контактите са правилно свързани.

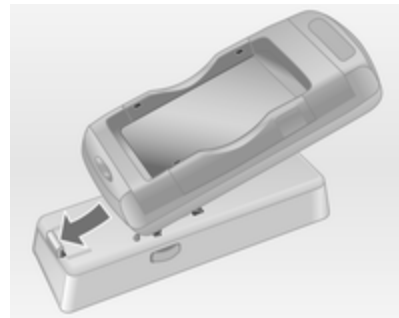

Първо поставете предната страна на адаптера, както е показано на горната фигура.

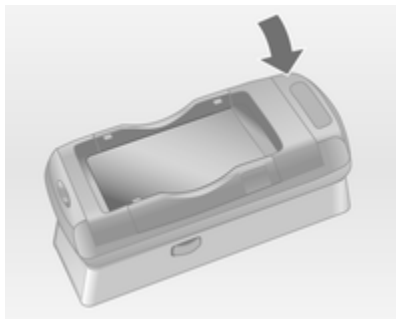

След това поставете задната страна.

При закрепването на адаптера трябва да чуete потвърдителен звук.

За да го извадите, едновременно натиснете отключващите бутони от двете страни на стойката.

### Поставяне на мобилния телефон

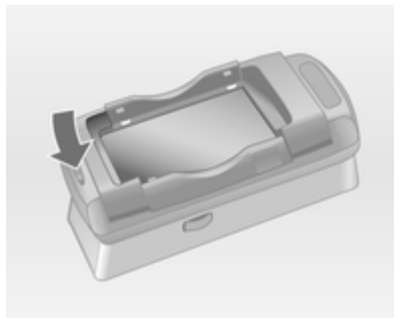

Ако страничните скоби на адаптера са в затворено положение, натиснете бутона в предната страна на адаптера, за да отворите скобите.



При отворени странични скоби на адаптера сложете вертикално мобифона в адаптера, както е показано на горната фигура, така че страничните скоби да се затворят.

При закрепването на мобифона трябва да чуete потвърдителен звук.

За да извадите мобифона, натиснете освобождаващия бутон на адаптера и повдигнете мобифона.

## Свързване посредством Bluetooth

Bluetooth е радио стандарт за безжична връзка например на телефон с други устройства. Информационното съдържание като телефонен указател, списъци на повикванията, име на оператора на мрежата и сила на сигнала може да бъде трансферирано. Функционалността може да бъде ограничена в зависимост от типа на телефона.

За да може да бъде осъществена връзка с телефонния портал посредством Bluetooth, функцията Bluetooth на мобифона трябва да е активирана и той да бъде "видим". За повече информация нараве справка с ръководството за експлоатация на мобилния телефон.

## CD 500 / DVD 800

### Меню Bluetooth

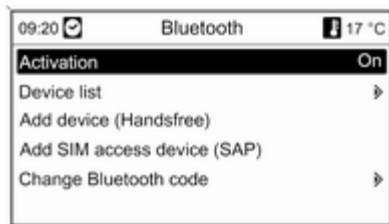

Натиснете бутона **CONFIG**.

Изберете **Phone settings (Настройки на телефона)** и след това **Bluetooth (Bluetooth)**.

### Активиране на Bluetooth

Ако функцията Bluetooth на телефонния портал е деактивирана:

Нагласете **Activation (Включване)** на **On (Включване)** и потвърдете появилото се след това съобщение.

## Списък на устройствата

При първото свързване на мобифон към телефонния портал посредством Bluetooth, мобифонът бива запаметен в списъка на устройствата.

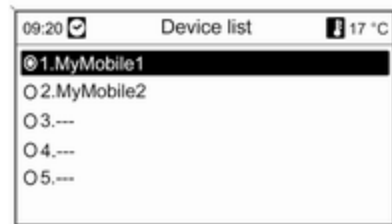

Максимум 5 мобифона могат да бъдат запаметени в списъка на устройствата.

### Свързване на мобифон за първи път

Има две възможности за свързване на мобифон към телефонния портал: мобифонът да се добави като хендс фри

устройство, или чрез използване на SIM Access Profile (SAP - профил за достъп до SIM).

### Режим хендс фри

Когато мобифонът е добавен като хендс фри устройство, ползвателят може да прави или приема повиквания, както и да използва и други функции посредством телефонния портал. Броят на достъпните функции зависи от мобифона. Когато е свързан с телефонния портал, мобифонът може да се ползва както обикновено.

Имайте предвид, че акумулаторът на мобифона може да се изтощи по-бързо от обикновено поради активната Bluetooth връзка в съчетание с нормалната употреба на мобифона.

### SAP режим

Използването на SAP опцията предоставя по-широк спектър от функции посредством телефонния портал, напр. различни опции свързани със сигурността и работата със съобщения.

Конкретният набор от функции зависи от оператора на мрежата. Освен това, в режим SAP мобифонът е в състояние на готовност. Само Bluetooth връзката и SIM картата са активни, което води до по-нисък разход на енергия от свързания мобифон.

### Свързване на мобифона като хендс фри устройство



Изберете **Add device (Handsfree) (Добавяне на устройство (хендс фри))**. Появява се кодът за Bluetooth, който трябва да се въведе в мобилния телефон.

Сега вече телефонният портал може да бъде откриван от други Bluetooth устройства.

Веднага щом мобилният телефон разпознае телефонния портал, кодът за Bluetooth може да бъде въведен в мобилния телефон.



Веднага щом телефонният портал разпознае мобилния телефон връзката може да бъде потвърдена.

Мобилният телефон е приет в списъка на устройствата и може да бъде управляван посредством телефонния портал.

**Смяна на кода за Bluetooth**

(важи само за режим хендс фри)

Когато за първи път се установи Bluetooth връзка с телефонния портал, се изписва стандартен код. Стандартният код може да се смени по всяко време. От съображения за сигурност влизащите във връзка двойки устройства трябва да ползват четирицифрен, случайно избран код.

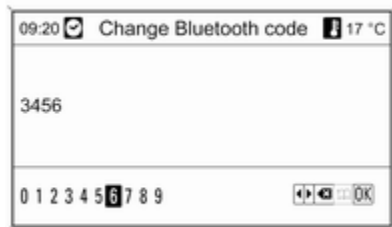

Изберете **Change Bluetooth code (Смяна на кода за Bluetooth)**. На появилото се меню променете актуалния Bluetooth код и приемете новия код като натиснете **OK**.

**Свързване на мобилния телефон чрез SIM Access Profile (SAP - профил за достъп до SIM)**

Изберете **Add SIM access device (SAP)** (Добавяне на устройство с достъп до SIM (SAP)). Порталът за мобилен телефон извършва търсене за достъпни устройства и показва на дисплея списък с намерените устройства.

**Съобщение**

Мобилен телефон трябва да има активиран Bluetooth и той трябва да се вижда.

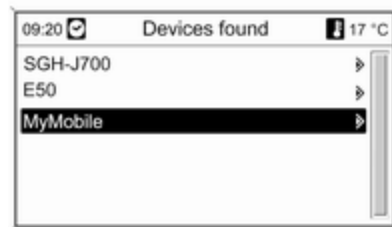

Изберете желанния мобилен телефон от списъка. На дисплея на системата Инфотейнмънт се появява напомняне за въвеждане на SAP парола, съдържащо 16 цифров код.



Въведете показаната SAP парола в мобифона (без празни интервали). PIN кодът на мобифона се показва на дисплея на системата Инфотейнмънт.

Ако функцията **PIN request (Изискване на PIN)** е активна, ползвателят трябва да въведе PIN кода на SIM картата в мобифона.

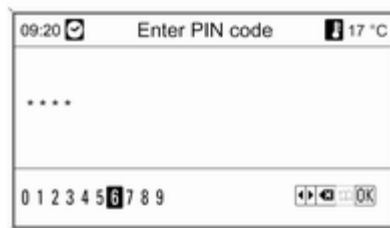

Въведете PIN кода на SIM картата на мобифона. Мобифонът бива регистриран към телефонния портал. Посредством телефонния портал могат да се ползват услугите на оператора на мобилната мрежа.

**Свързване на мобилен телефон запаметен в списъка на устройствата**

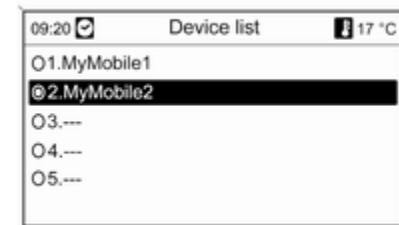

Изберете желанния мобилен телефон и след това опцията **Select (Избиране)** в показаното меню.

Веднага щом телефонният портал разпознае мобилния телефон връзката може да бъде потвърдена.

Мобилният телефон може да бъде управляван посредством телефонния портал.

### Изваждане на мобилен телефон от списъка с устройствата

Изберете желания мобилен телефон от списъка с устройствата. В показаното меню изберете **Delete (Изтриване)** и потвърдете появилото се след това съобщение.

### Регулиране на тоновете на звънене

Натиснете бутона **CONFIG**.

Изберете **Phone settings (Настройки на телефона)** и след това **Ringtone (Тон на звънене)**.

Изберете желаната опция.

### Конфигуриране на настройките на свързания телефон

В менюто **Phone settings (Настройки на телефона)** могат да се конфигурират различни настройки на мобилния телефон, ако той е свързан посредством SAP.

### Промяна на настройките свързани със сигурността

Натиснете бутона **CONFIG**.

Изберете **Phone settings (Настройки на телефона)** и след това **Security (Защита)**.

На дисплея се появява диалогов прозорец във връзка със сигурността

**Активиране/Деактивиране на изискването на PIN код**  
Изберете **PIN request (Изискване на PIN) On (Включване)** или **Off (Изключване)**.

Въведете PIN кода на SIM картата на мобифона и потвърдете.

#### Съобщение

Тази опция зависи от оператора на дадената мрежа.

**Смяна на PIN кода**  
Изберете **Change PIN (Смяна на PIN)**.

Въведете текущия PIN код.  
Въведете новия PIN код.  
Повторете новия PIN код и потвърдете. PIN кодът бива променен.

### Конфигуриране на мрежови услуги

Изберете **Phone settings (Настройки на телефона)** и след това **Network services (Мрежови услуги)**. На дисплея се появява диалогов прозорец свързан с мрежовите услуги.

В зависимост от оператора на мрежата и мобифона са достъпни няколко опции.

- **Network selection (Избор на мрежа)**: превключва между автоматично и ръчно избиране на мрежа.
- **Call waiting (Очакване на повикване)**: активира или деактивира изчакаването на повикване.
- **Call diverting (Отказване на повикване)**: избира опции за отклонение в зависимост от ситуацията.
- **Call barring (Блокиране на повикване)**: конфигурира опции за блокиране на повикване в зависимост от ситуацията.

За повече подробности относно конфигурирането на мрежовите услуги направете справка с ръководството за експлоатация на мобифона или поискайте информация от оператора на мобилната мрежа.

### Конфигуриране на номера на SMS центъра

Номерът на SMS центъра е телефонен номер, който функционира като посредник за предаване на SMS съобщения между мобилните телефони. Този номер обикновено се предоставя от оператора на мрежата.

За да конфигурирате номера на SMS центъра изберете **Phone settings (Настройки на телефона)** и след това **SMS center number (Номер на SMS центъра)**. Ако е необходимо, променете номера на SMS центъра.

**Установяване на мобилния телефон на заводските настройки**  
Изберете **Phone settings (Настройки на телефона)** и след това **Factory settings (Заводски настройки)**.

### CD 300 / CD 400 / CDC 400

#### Меню Bluetooth

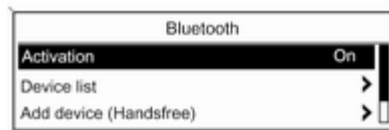

Натиснете бутона **CONFIG**.

Изберете **Phone settings (Настройки на телефона)** и след това **Bluetooth**.

### Активиране на Bluetooth

Ако функцията Bluetooth на телефонния портал е деактивирана: нагласете **Bluetooth** на **On (Включване)** и потвърдете появилото се след това съобщение.

### Списък на устройствата

При първото свързване на мобифон към телефонния портал посредством Bluetooth, мобифонът бива запаметен в списъка на устройствата.



Максимум 5 мобифона могат да бъдат запаметени в списъка на устройствата.

### Свързване на мобифон за първи път

Има две възможности за свързване на мобифон към телефонния портал: мобифонът да се добави като хендс фри устройство, или чрез използване на SIM Access Profile (SAP - профил за достъп до SIM).

### Режим хендс фри

Когато мобифонът е добавен като хендс фри устройство, ползвателят може да прави или приема повиквания, както и да използва и други функции посредством телефонния портал. Броят на достъпните функции зависи от мобифона. Когато е свързан с телефонния портал, мобифонът може да се ползва както обикновено. Имайте предвид, че акумулаторът на мобифона може да се изтощи по-бързо от обикновено поради активната Bluetooth връзка в съчетание с нормалната употреба на мобифона.

### SAP режим

Използването на SAP опцията предоставя по-широк спектър от функции посредством телефонния портал, напр. различни опции свързани със сигурността и работата със съобщения. Конкретният набор от функции зависи от оператора на мрежата. Освен това, в режим SAP мобифонът е в състояние на готовност. Само Bluetooth връзката и SIM картата са активни, което води до по-нисък разход на енергия от свързания мобифон.

### Свързване на мобифона като хендс фри устройство

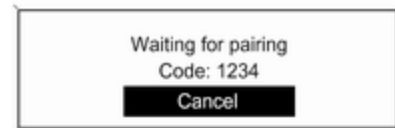

Изберете **Add device (Handsfree) (Добавяне на устройство (хендс фри))**. Появява се кодът за Bluetooth, който трябва да се въведе в мобилния телефон.

Сега вече телефонният портал може да бъде откриван от други Bluetooth устройства.

Веднага щом мобилният телефон разпознае телефонния портал, кодът за Bluetooth може да бъде въведен в мобилния телефон.

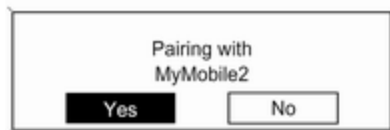

Веднага щом телефонният портал разпознае мобилния телефон връзката може да бъде потвърдена.

Мобилният телефон е приет в списъка на устройствата и може да бъде управляван посредством телефонния портал.

**Смяна на кода за Bluetooth**  
(важи само за режим хендс фри)

Когато за първи път се установи Bluetooth връзка с телефонния портал, се изписва стандартен код. Стандартният код може да се смени по всяко време. От съображения за сигурност

влизащите във връзка двойки устройства трябва да ползват четирицифрен, случайно избран код.

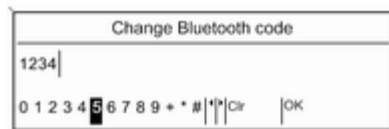

Изберете **Change Bluetooth code (Смяна на Bluetooth кода)**. На появилото се меню променете актуалния Bluetooth код и приемете новия код като натиснете **OK**.

**Свързване на мобилния телефон чрез SIM Access Profile (SAP - профил за достъп до SIM)**  
(само CD 400 / CDC 400)

Изберете **Add SIM access device (SAP) (Добавяне на устройство с достъп до SIM (SAP))**.

Телефонният портал извършва търсене за достъпни устройства и показва на дисплея списък с намерените устройства.

### Съобщение

Мобилният телефон трябва да има активиран Bluetooth и той трябва да се вижда.



Изберете желаня мобилен телефон от списъка. На дисплея на системата Инфотеймънт се

появява напомняне за въвеждане на SAP парола, съдържащо 16 цифров код.



Въведете показаната SAP парола в мобифона (без празни интервали). PIN кодът на мобифона се показва на дисплея на системата Инфотейнмънт.

Ако функцията **PIN request (Изискване на PIN код)** е активна, ползвателят трябва да въведе PIN кода на SIM картата в мобифона.

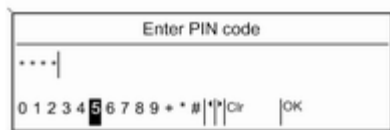

Въведете PIN кода на SIM картата на мобифона. Мобифонът бива регистриран към телефонния портал. Посредством телефонния портал могат да се ползват услугите на оператора на мобилната мрежа.

Свързване на мобилен телефон запаметен в списъка на устройствата

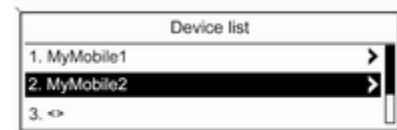

Изберете желанния мобилен телефон и след това опцията **Select (Избиране)** в показаното меню.

Веднага щом телефонният портал разпознае мобилния телефон връзката може да бъде потвърдена.

Мобилният телефон може да бъде управляван посредством телефонния портал.

### Изваждане на мобилен телефон от списъка с устройствата

Изберете желания мобилен телефон от списъка с устройствата. В показаното меню изберете **Delete (Изтриване)** и потвърдете появилото се след това съобщение.

### Регулиране на тоновете на звънене

Натиснете бутона **CONFIG**.

Изберете **Phone settings (Настройки на телефона)** и след това **Ring tone (Тон на звънене)**.

Изберете желаната опция.

### Конфигуриране на настройките на свързания телефон

В менюто **Phone settings (Настройки на телефона)** могат да се конфигурират различни настройки на мобилния телефон, ако той е свързан посредством SAP.

### Промяна на настройките свързани със сигурността

Натиснете бутона **CONFIG**.

Изберете **Phone settings (Настройки на телефона)** и след това **Security (Сигурност)**.

На дисплея се появява диалогов прозорец във връзка със сигурността

**Активиране/Деактивиране на изискването на PIN код**  
Изберете **PIN request (Изискване на PIN код) On (Включване)** или **Off (Изключване)**.

Въведете PIN кода на SIM картата на мобифона и потвърдете.

#### Съобщение

Тази опция зависи от оператора на дадената мрежа.

**Смяна на PIN кода**  
Изберете **Change PIN (Смяна на PIN код)**.

Въведете текущия PIN код.  
Въведете новия PIN код.  
Повторете новия PIN код и потвърдете. PIN кодът бива променен.

### Конфигуриране на мрежови услуги

Изберете **Phone settings (Настройки на телефона)** и след това **Network services (Мрежови услуги)**. На дисплея се появява диалогов прозорец свързан с мрежовите услуги.

В зависимост от оператора на мрежата и мобифона са достъпни няколко опции.

- **Network selection (Избор на мрежа)**: превключва между автоматично и ръчно избиране на мрежа.
- **Call waiting (Изчакване на повикване)**: активира или деактивира изчакването на повикване.
- **Call diverting (Отклоняване на повикване)**: избира опции за отклонение в зависимост от ситуацията.
- **Call barring (Блокиране на повикване)**: конфигурира опции за блокиране на повикване в зависимост от ситуацията.

За повече подробности относно конфигурирането на мрежовите услуги направете справка с ръководството за експлоатация на мобифона или поискайте информация от оператора на мобилната мрежа.

### Конфигуриране на номера на SMS центъра

Номерът на SMS центъра е телефонен номер, който функционира като посредник за предаване на SMS съобщения между мобилните телефони. Този номер обикновено се предоставя от оператора на мрежата.

За да конфигурирате номера на SMS центъра изберете **Phone settings (Настройки на телефона)** и след това **SMS center number (Номер на SMS центъра)**. Ако е необходимо, променете номера на SMS центъра.

**Установяване на мобилния телефон на заводските настройки**  
Изберете **Phone settings (Настройки на телефона)** и след това **Restore factory settings (Възстановяване на заводските настройки)**.

### Аварийно (спешно) повикване

#### ⚠ Предупреждение

Установяването на връзка не се гарантира при всички ситуации. По тази причина не бива да разчитате единствено на мобилен телефон, когато става въпрос за жизнено важно обаждане (напр. за медицинска помощ).

При някои мрежи може да е необходимо да има валидна SIM карта правилно поставена в мобилния телефон.

#### ⚠ Предупреждение

Имайте пред вид, че можете да се обадите или получавате повиквания по мобилния телефон, ако се намирате в район с достатъчно силен сигнал. При известни обстоятелства не можете да правите спешни обаждания във всички мрежи за мобилни телефони; възможно е това да се случи, когато някои услуги и/или телефонни функции на дадена мрежа са активни. Можете да се осведомите за това от операторите на местната мрежа.

Номерът за спешно обаждане може да се различава в зависимост от региона и страната. Моля, осведомете се предварително относно телефонния номер за спешно обаждане в дадения регион.

## Извършване на спешно повикване

Наберете номера за спешно повикване (напр.) 112).

Осъществява се телефонна връзка с центъра за спешно повикване.

Отговаряйте, когато обслужващият персонал ви задава въпроси за спешния случай.

### ⚠ Предупреждение

Не прекъсвайте обаждането докато не Ви помолят за това от центъра за спешно повикване.

## Работа със системата

### Въведение

Веднага след като посредством Bluetooth е осъществена връзка между мобилния телефон и системата Инфотейнмънт, вие получавате също така и възможност да управлявате

много от функциите на мобилния телефон чрез системата Инфотейнмънт.

Посредством системата Инфотейнмънт можете например да осъществявате връзка с телефонните номера запаметени в мобилния ви телефон или да ги промените.

### Съобщение

В режим хендс фри работата на мобилния телефон продължава да е възможна, напр. при повикване или регулиране на звука.

След осъществяване на връзка между мобилния телефон и системата Инфотейнмънт данните от мобилния телефон се предават на системата Инфотейнмънт. Това може да отнеме известно време в зависимост от модела на мобифона. През това време работата с мобилния телефон чрез системата Инфотейнмънт е възможна само до ограничена степен.

Не всички телефони поддържат всички функции на телефонния портал. Поради това при такива телефони са възможни отклонения спрямо описания обхват от функции. За повече информация моля направете справка с инструкциите за конкретния за дадения телефон адаптер.

## CD 500 / DVD 800

**Регулиране на силата на звука на устройството хендс фри**  
Завъртете копчето  на системата Инфотейнмънт или натиснете бутоните + / - на волана.

## Набиране на телефонен номер

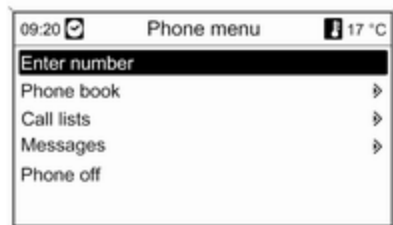

При активно основно телефонно меню натиснете многофункционалния бутон за да отворите **Phone menu (Меню на телефона)**.

На разположение са няколко опции за набиране на телефонни номера, за ползване на телефонния указател и списъците на повикванията, както и за прочитане и редактиране на съобщения.

Посредством командата **Phone off (Изключване на телефона)** свързаният телефон се изключва от телефонния портал.

## Ръчно въвеждане на телефонен номер

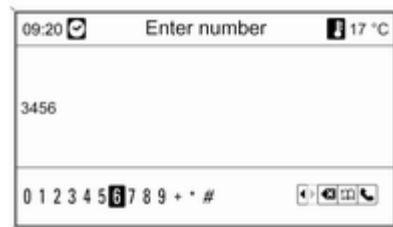

Изберете **Enter number (Въвеждане на номер)** и след това въведете числата на желаня номер.

За да стартирате процеса на набирането изберете **☎**.

За да отворите менюто на телефонния указател изберете **☎**.

## Телефонен указател

След осъществяване на връзката телефонният указател се сравнява с телефонния указател във временната памет, когато SIM картата или телефонът са същите. Въведената през това време нова информация не се показва на дисплея.

Ако SIM картата или телефонът са различни, телефонният указател се зарежда отново. Този процес може да трае няколко минути в зависимост от модела на телефона.

## Избор на телефонен номер от телефонния указател



Изберете **Phone book (Телефонен указател)**.

На появилото се меню **Search (Търсене)** изберете първите няколко букви от търсената позиция, за да започнете предварителния избор на позициите от телефонния указател, които желаете да се покажат на дисплея.

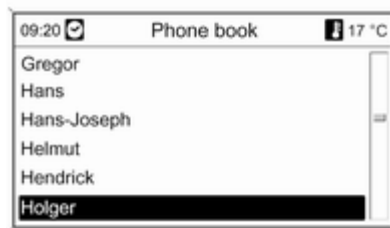

След като сте направили предварителния избор: изберете желаната позиция от телефонния указател, за да се покажат на дисплея номерата запаметени под тази позиция.

Изберете желания номер за да стартирате процеса на повикването.

## Списъци на повикванията

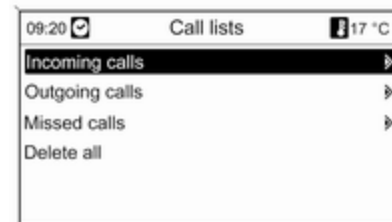

Посредством менюто **Call lists (Списъци на повикванията)** могат да се видят входящите, изходящите и пропуснатите повиквания и могат да се набират съответните телефонни номера. В това меню също така могат и да се изтрият тези списъци.

За да стартирате процеса на набирането: изберете желания списък на повикванията, позиция в него и накрая желания телефонен номер.

## Функции за съобщения

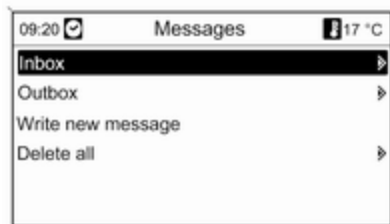

Когато мобифонът е свързан посредством режим SAP, чрез телефонния портал могат да се четат, съставят и изпращат съобщения. В това меню също така могат и да се изтрият тези съобщения.

За да видите получените съобщения: изберете **Inbox** (Пощенска кутия за входящи съобщения).

За да видите изпратените съобщения: изберете **Outbox** (Пощенска кутия за изходящи съобщения).

За да съставите съобщение: изберете **Write new message** (Напиши ново съобщение).

### Съобщение

Съобщенията са ограничени до 70 знака.

### Входящо повикване

При входящо повикване, на дисплея се появява меню, с помощта на което можете да приемете или да откажете повикването.

Изберете желаната опция.

### Функции по време на телефонно обаждане

Докато трае телефонното обаждане натиснете многофункционалния бутон за да отворите подменю.

На разположение са множество опции в зависимост от ситуацията и функционалния обхват на мобилния телефон:

- **Hang up** (Прекъсване на разговора): прекъсване на телефонната връзка.
- **Call number** (Набиране на номер): въведете телефонен номер за да извършите второ телефонно повикване или направете DTMF (тонално набиране), напр. за гласова поща или телефонно банкиране.
- **Detach call** (Прекъсване на разговор): прекъсване на връзка с участник в телефонна конференция.
- **Merge calls** (Смесване на разговори): смесване на две повиквания, когато има няколко активни повиквания.

- **Switch calls (Превключване на повикване):** превключване между повикванията, ако има няколко повиквания.
- **Mute call (Заглушаване на повикване):** заглушаване на повикване.

#### Съобщение

Ако запалването се изключи по време на телефонно обаждане, връзката остава активна докато разговорът завърши.

#### CD 300 / CDC 400

#### Регулиране на силата на звука на устройството хендс фри

Завъртете копчето  $\phi$  на системата Инфотеймънт или натиснете бутоните **+** / **-** на волана.

#### Набиране на телефонен номер



При активно основно телефонно меню натиснете многофункционалния бутон за да отворите менюто за работа с телефона.

На разположение са няколко опции за набиране на телефонни номера, за ползване на телефонния указател и списъците на повикванията, както и за прочитане и редактиране на съобщения.

Посредством командата **Phone off (Изключване на телефона)** свързаният телефон се изключва от телефонния портал.

#### Ръчно въвеждане на телефонен номер

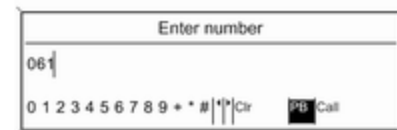

Изберете **Enter number (Въвеждане на номер)** и след това въведете числата на желаня номер.

Изберете **Call (Повикване)** за да стартирате процеса на набирането.

Можете да превключите на менюто на телефонния указател като изберете **PВ**.

### Телефонен указател

След осъществяване на връзката телефонният указател се сравнява с телефонния указател във временната памет, когато SIM картата или телефонът са същите. Въведената през това време нова информация не се показва на дисплея.

Ако SIM картата или телефонът са различни, телефонният указател се зарежда отново. Този процес може да трае няколко минути в зависимост от модела на телефона.

### Избор на телефонен номер от телефонния указател

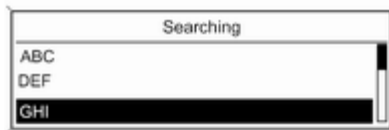

Изберете **Phone book (Телефонен указател)**. На показаното меню изберете първите няколко букви от търсената позиция за да започнете предварителния избор на позициите в телефонния указател, които желаете да се покажат на дисплея.

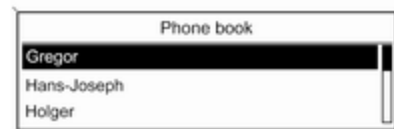

След като сте направили предварителния избор: изберете желаната позиция от телефонния указател, за да се покажат на дисплея номерата запазени под тази позиция.

Изберете желания номер за да стартирате процеса на повикването.

## Списъци на повикванията



Посредством менюто **Call lists (Списък на повикванията)** ползвателят може да види входящите, изходящите и пропуснатите повиквания и да намира съответните телефонни номера. За да стартирате процеса на набирането: изберете желания списък на повикванията, позиция в него и накрая желания телефонен номер.

**Функции за съобщения**  
(само CD 400 / CDC 400)



Когато мобифонът е свързан посредством режим SAP, чрез телефонния портал ползвателят може да чете, съставя и изпраща съобщения. В това меню също така могат и да се изтрият тези съобщения.

За да видите получените съобщения: изберете **Inbox (Пощенска кутия за входящи съобщения)**.

За да видите изпратените съобщения: изберете **Outbox (Пощенска кутия за изходящи съобщения)**.

За да съставите съобщение: изберете **Write new message (Написване на ново съобщение)**.

### Съобщение

Съобщенията са ограничени до 70 знака.

### Входящо повикване

При входящо повикване, на дисплея се появява меню, с помощта на което можете да приемете или да откажете повикването.

Изберете желаната опция.

### Функции по време на телефонно обаждане

Докато трае телефонното обаждане натиснете многофункционалния бутон за да отворите подменю.

На разположение са множество опции в зависимост от ситуацията и функционалния обхват на мобилния телефон:

- **Hang up (Временно прекъсване на разговор):** прекъсване на телефонната връзка.

- **Call number (Набиране на номер):** въведете телефонен номер за да извършите второ телефонно повикване или направете DTMF (тонално набиране), напр. за гласова поща или телефонно банкиране.
- **Detach call (Прекъсване на разговор):** прекъсване на връзка с участник в телефонна конференция.
- **Merge calls (Смесване на разговори):** смесване на две повиквания, когато има няколко активни повиквания.
- **Switch calls (Преключване на повикване):** превключване между повикванията, ако има няколко повиквания.
- **Mute call (Заглушаване на повикване):** заглушаване на повикване.

## Мобилни телефони и радио оборудване (СВ)

### Инструкции за инсталация и ръководства за експлоатация

При инсталиране и използване на мобилния телефон трябва да се спазват инструкциите за инсталация, свързани с автомобила, както и инструкциите на ръководството за експлоатация предоставено от производителя на телефона и на устройството хендс-фри. Неизпълнението на тези указания може да анулира разрешението за експлоатация на автомобила (Директива ЕС 95/54/ЕС).

Предпоставки за безпроблемно използване:

- Професионално инсталирана външна антена за получаване на максималния възможен обхват,
- Максимална мощност на излъчване: 10 W
- Инсталиране на телефона на подходящо място - виж съответната забележка в ръководството за експлоатация, глава **Система на въздушните възглавници**.

Консултирайте се относно местата предвидени за инсталиране на външната антена и закрепването на оборудването, както и относно начините за използване на устройства с мощност на излъчване над 10 W.

Използването на устройство хендс-фри без външна антена с мобилни телефони отговарящи на стандарти GSM 900/1800/1900 и UMTS е позволено само, ако максималната мощност на

излъчване на мобилния телефон е 2 вата за GSM 900 и 1 ват за другите типове.

От съображения за безопасност не използвайте телефона по време на шофиране. Дори използването на устройство хендс-фри ("свободни ръце") може да отвлече вниманието Ви по време на каране.

### **⚠ Предупреждение**

Радиооборудването и мобилните телефони, които не отговарят на споменатите стандарти, трябва да работят само с антена закрепена отвън на автомобила.

### **Внимание**

Ако се използват без външна антена, мобилните телефони и радиооборудването могат да предизвикат неизправност в електрониката на автомобила, освен ако се спазват гореспоменатите правила.

## Азбучен указател

<b>А</b>		<b>З</b>	
Аварийно (спешно) повикване	118	Заглушаване на звука.....	17
Адаптер за мобилен телефон..	105	Запаметяване на станции....	33, 34
Адаптер за телефон.....	105	Зареждане на	
Активиране на		акумулаторната батерия на	
навигационната система.....	69	телефона.....	103
Активиране на		Защита от кражба .....	4
разпознаването на речта.....	97	<b>И</b>	
Активиране на CD/DVD		Избор на вълнов обхват.....	32
плейъра.....	53	Използване на адресния	
<b>Б</b>		указател .....	81
Бутон BACK.....	19	<b>К</b>	
<b>В</b>		Компенсация на силата на	
Включване и изключване на		звуча в зависимост от	
системата Инфотейнмънт.....	17	скоростта.....	17
Включване на радиото.....	32	Конфигуриране на DAB.....	47
Включване на станции.....	33, 34	Конфигуриране на RDS.....	42
Водене .....	82	<b>М</b>	
Водене по маршрут.....	82, 91	Менюта на вълновите обхвати .	36
Връзка .....	105	Многофункционален бутон.....	19
Въвеждане на пътна цел .....	72	Мобилни телефони и радио	
Възпроизвеждане на		оборудване (СВ) .....	126
запаметени аудио файлове ...	63	<b>Н</b>	
<b>Д</b>		Настройка на силата на звука... .	17
Динамично водене .....	91	Настройка на силата на звука	
		за навигацията.....	69

Настройки на звука .....	25
Настройки на силата на звука . .	28

**О**

Обновяване на списъците със станции.....	36
Обща информация .....	
..... 2, 51, 59, 61, 66, 97,	103
Основни операции .....	19

**П**

Персонализиране .....	30
Преглед на елементите на управлението .....	6
Преглед на символите .....	93
Профил за достъп до SIM (SAP).....	108

**Р**

Работа с менюто.....	19
Работа с телефона.....	119
Работа със системата .....	119
Радиоинформационна система (RDS) .....	42
Разпознаване на речта.....	97
Разширени мрежи.....	42
Регионализация.....	42
Режим хендс фри.....	108

**С**

Свързване посредством Bluetooth .....	108
Сила на звука на гласовия контрол.....	97
Специален адаптер за телефон.....	105
Списъци на предпочитани станции .....	34
Списъци с автоматично запаметени станции .....	33
Стартиране на CD/DVD възпроизвеждане.....	53
Съобщения за пътната обстановка.....	28

**Т**

Телефонен контрол .....	97
Телефонен указател.....	119
Търсене на станции .....	32

**У**

Употреба .....	17, 32, 53, 59, 69
Употреба на навигационната система.....	69
Употреба на радиото.....	32
Употреба на системата Инфотеймънт.....	17
Употреба на AUX входа.....	59

Употреба на CD/DVD плейъра...	53
Употреба на USB порта.....	61

**Ц**

Цифрово аудио излъчване .....	47
-------------------------------	----

**В**

Bluetooth.....	103
----------------	-----

**D**

DAB.....	47
----------	----

**E**

EON.....	42
----------	----

**R**

RDS.....	42
----------	----

**S**

SAP режим.....	108
----------------	-----

