

MOVANO / VIVARO

Ръководство за Информейтмент



Съдържание

Въведение	4
Радио	52
CD плейър	63
Вход AUX	68
USB порт	71
Музика през Bluetooth	75
Външни устройства	82
Навигация	85
Разпознаване на гласа	122
Телефон	126
Азбучен указател	146

Въведение

Обща информация	4
Преглед на елементите на управлението	7
Защита от кражба	31
Употреба	32
Общ преглед на сензорни операции	42
Настройки на тона	43
Настройки на силата на звука ...	44
Системни настройки	46

Обща информация

Система Инфотейнмънт предоставя информация и развлечения от най-ново поколение за автомобила.

Радиото е оборудвано с позиции за предварително запаметени канали за FM, AM и DAB вълнов обхват (в зависимост от версията).

Аудио плейърът може да възпроизвежда аудио CD, MP3 CD и WMA CD (в зависимост от версията).

Външни устройства за съхранение на данни, напр. iPod, MP3 плейър или USB стик, или преносим плейър, могат да се включват към система Инфотейнмънт.

Допълнителните аудиоизточници могат да бъдат свързани и посредством Bluetooth.

Цифровият звуков процесор предлага няколко предварително нагласени режима на звучене (еквалайзер) за оптимизиране на звука.

Динамичното планиране на маршрута от навигационната система ще ви води надеждно и сигурно към вашата крайна цел и ще ви помогне да избегнете задръствания и други проблеми с пътния трафик.

Опционално, Система Инфотейнмънт може да се управлява чрез бутоните на кормилната колона или чрез системата за гласово разпознаване.

Освен това, системата Инфотейнмънт може да бъде оборудвана и със система за свободни ръце.

Добре обмисленият дизайн на елементите на управлението и ясните менюта позволяват лесното и интуитивно ползване на системата.

Съобщение

Това ръководство описва всички опции и функции, достъпни в различните варианти на система Инфотейнмънт. Някои описания, включително тези за функциите на дисплея и менютата, може да

не се отнасят за вашия автомобил, поради различия в модела, спецификацията, специалното оборудване или аксесоари.

Важна информация относно употребата и пътната безопасност

Предупреждение

Шофирайте безопасно винаги, когато използвате система Инфотейнмънт.

Ако имате притеснения, спрете автомобила, преди да боравите със система Инфотейнмънт.

Радиоприемане

Радиоприемането може да бъде смутено от статично електричество, шум, изкривяване или загуба на приемането поради:

- промяна на разстоянието до радиопредавателя
- смесването на станции поради отражение
- засенчване

В случай на лошо радиоприемане, силата на звука ще се намали автоматично, за да минимизира ефекта на смущението.

Ръководството ще ви помогне

- Това ръководство описва функции, които може да бъдат или да не бъдат налични във Вашия конкретен автомобил, в зависимост от това дали са опции или вследствие от промени, въведени след публикуването на това ръководство. Моля, вижте документацията за покупката, за да проверите всяка от функциите на автомобила.

- Някои описания и органи за управление, включително символи, дисплеи и функции на менюто, може да не се отнасят за Вашия автомобил поради варианта на модела, конкретни за дадена страна спецификации, специално оборудване и аксесоари.
- Таблицата със съдържанието в началото на ръководството и във всеки раздел показва къде се намира информацията.
- Азбучният указател ще ви улесни в търсенето на конкретна информация.
- Надписите на дисплея на автомобила може да не са на вашия език.
- Съобщенията на дисплея и надписите в интериора на автомобила са показани с **удебелен шрифт**.
- Действията, посочени в това ръководство, се отнасят за органите за управление на система Инфотейнмънт. За еквивалентните им органи за

управление в кормилната колона, вижте прегледа на тези органи ↗ 7.

Предупреждения и внимание

⚠ Предупреждение

Текстът означен с **⚠ Предупреждение** дава информация относно риск от произшествие или нараняване. Неспазването на тази информация може да доведе до нараняване.

Внимание

Текстът отбелязан с **Внимание** съдържа информация относно възможни щети по автомобила. Неспазването на тази информация може да доведе до щети по автомобила.

Символи

Препратката към дадена страница се означава с ↗. ↗, което значи "виж страница".

Преглед на елементите на управлението

USB на R15 BT

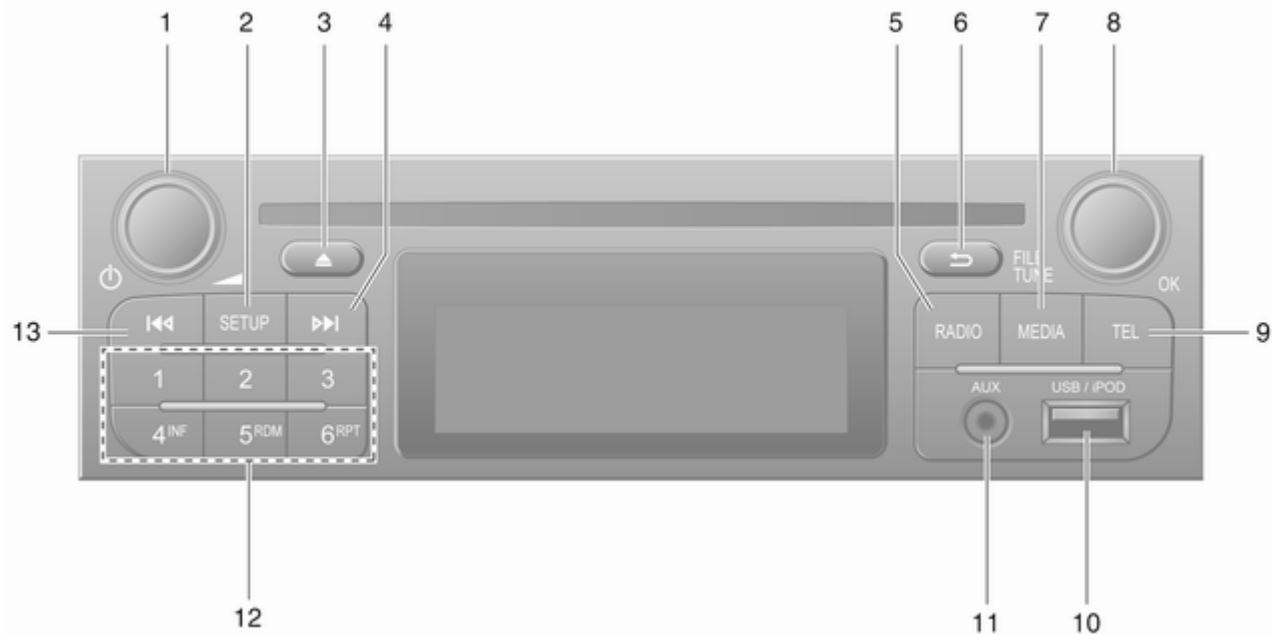

8 Въведение

- | | | |
|---|--|--|
| <p>1  - Натиснете:
Включване/изключване 32</p> <p>Натискане: Изключване/
включване на звука 32</p> <p>Завъртане: Регулиране
на силата на звука 32</p> <p>2 SETUP - кратко
натискане: Меню
Настройки 32</p> <p>Показва радио текстова
информация 58</p> <p>Дълго натискане:
Автоматично
запаметяване на станции ... 57</p> <p>3 Изключване/включване
на звука 32</p> <p>4  - Радио, кратко
натискане: Търсене на
следваща радио честота 54</p> <p>Дълго натискане:
Автоматично търсене на
станции 54</p> <p>5 RADIO - Сменя
звукоизточник, вълнов
обхват 52</p> | <p>6  - Връщане към
предходно меню, отмяна
на действие 32</p> <p>7 MEDIA - Сменя
звукоизточник 64</p> <p>8 Въртящ се бутон OK 32</p> <p>Натискане:
Потвърждение на
действие 32</p> <p>Завъртане: Достъп до
опции на показаното
меню 32</p> <p>Завъртане: Сменя
радиочестота 54</p> <p>9 TEL - Меню на телефона .. 126</p> <p>10  USB порт 71</p> <p>11 вход AUX 68</p> <p>12 Бутони за станции с
номера от 1 до 6 54</p> <p>Кратко натискане: Избор
на станция 54</p> <p>Дълго натискане:
Запаметяване на станция . . 54</p> | <p>13  - Радио, кратко
натискане: Търсене на
предишна радио честота 54</p> <p>Дълго натискане:
Автоматично търсене на
станции 54</p> |
|---|--|--|

USB на R16 BT



10 Въведение

- | | | | |
|---|---|----|---|
| 1 | ⊕ - Натиснете:
Включване/изключване 32 | 7 | ▶▶ - Радио, кратко
натискане: Търсене на
следваща радио честота 54 |
| | Завъртане: Регулиране
на силата на звука 32 | | Дълго натискане:
Автоматично търсене на
станции 54 |
| 2 | Бутони за станции с
номера от 1 до 6 54 | | Аудио/MP3/WMA CD,
Кратко натискане:
Прескача запис напред 64 |
| | Кратко натискане: Избор
на станция 54 | | Дълго натискане: Бързо
напред 64 |
| | Дълго натискане:
Запомняване на станция .. 54 | 8 | ψ USB порт 71 |
| 3 | RADIO - Сменя
звукоизточник, вълнов
обхват 52 | 9 | SETUP - кратко
натискане: Меню
Настройки 32 |
| 4 | MEDIA - Сменя
звукоизточник 64 | 10 | TEL - Меню на телефона .. 126 |
| 5 | Въртящ се бутон 32 | 11 | ◀◀ - Радио, кратко
натискане: Търсене на
предишна радио честота 54 |
| | Кратко натискане:
Потвърждение на
действие 32 | | Дълго натискане:
Автоматично търсене на
станции 54 |
| | Завъртане: Достъп до
опции на показаното
меню 32 | 12 | TEXT - Показва радио
текстова информация 58 |
| 6 | ↵ - Връщане към
предходно меню, отмяна
на действие 32 | 13 | вход AUX 68 |

USB на CD16 BT

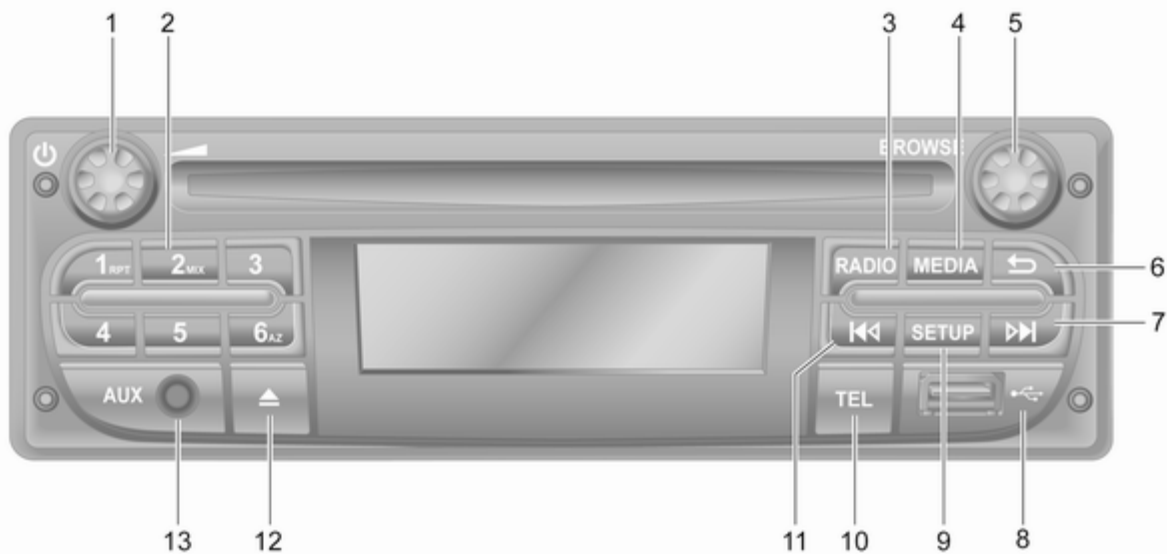







12 Въведение

- | | | | | | |
|---|--|---|---|----|--|
| 1 | ⊕ - Натиснете:
Включване/изключване 32 | 5 | Въртящ се бутон 32 | 10 | TEL - Меню на телефона .. 126 |
| | Завъртане: Регулиране
на силата на звука 32 | | Кратко натискане:
Потвърждение на
действие 32 | 11 | ⏪ - Радио, кратко
натискане: Търсене на
предишна радио честота 54 |
| 2 | Бутони за станции с
номера от 1 до 6 54 | | Завъртане: Достъп до
опции на показаното
меню 32 | | Дълго натискане:
Автоматично търсене на
станции 54 |
| | Кратко натискане: Избор
на станция 54 | 6 | → - Връщане към
предходно меню, отмяна
на действие 32 | | Аудио/MP3/WMA CD,
Кратко натискане:
Прескача запис назад 64 |
| | Дълго натискане:
Запомняване на станция .. 54 | 7 | ▶▶ - Радио, кратко
натискане: Търсене на
следваща радио честота 54 | | Дълго натискане: Бързо
назад 64 |
| | RPT: Повтаряне на запис ... 64 | | Дълго натискане:
Автоматично търсене на
станции 54 | 12 | △ - Изваждане на CD 64 |
| | MIX: Случайно
възпроизвеждане 64 | | Аудио/MP3/WMA CD,
Кратко натискане:
Прескача запис напред 64 | 13 | вход AUX 68 |
| 3 | RADIO - Сменя
звукоизточник, вълнов
обхват 52 | | Дълго натискане: Бързо
напред 64 | | |
| 4 | MEDIA - Сменя
звукоизточник 64 | 8 | ⚡ USB порт 71 | | |
| | | 9 | SETUP - кратко
натискане: Меню
Настройки 32 | | |

USB на CD18 BT



<p>1  - Натиснете: Включване/изключване 32</p> <p>Завъртане: Регулиране на силата на звука 32</p> <p>2 Въртящ се бутон OK 32</p> <p>Кратко натискане: Потвърждение на действие 32</p> <p>Завъртане: Достъп до опции на показаното меню 32</p> <p>3  - Връщане към предходно меню, отмяна на действие 32</p> <p>4 TEXT - Показва радио текстова информация 58</p> <p>5  - Изваждане на CD 64</p> <p>6  USB порт 71</p> <p>7 Бутони за станции с номера от 1 до 6 54</p> <p>Кратко натискане: Избор на станция 54</p> <p>Дълго натискане: Запаметяване на станция .. 54</p>	<p>RPT: Повтаряне на запис ... 64</p> <p>MIX: Случайно възпроизвеждане 64</p> <p>8  - Радио, кратко натискане: Търсене на следваща радио честота 54</p> <p>Дълго натискане: Автоматично търсене на станции 54</p> <p>Аудио/MP3/WMA CD, Кратко натискане: Прескача запис напред 64</p> <p>Дълго натискане: Бързо напред 64</p> <p>9 SETUP - кратко натискане: Меню Настройки 32</p> <p>10  - Радио, кратко натискане: Търсене на предишна радио честота 54</p> <p>Дълго натискане: Автоматично търсене на станции 54</p>	<p>Аудио/MP3/WMA CD, Кратко натискане: Прескача запис назад 64</p> <p>Дълго натискане: Бързо назад 64</p> <p>11 вход AUX 68</p> <p>12 TEL - Меню на телефона .. 126</p> <p>13 MEDIA - Сменя звукоизточник 64</p> <p>14 RADIO - Сменя звукоизточник, вълнов обхват 52</p>
---	--	---

NAVI 50 IntelliLink (Тип А)

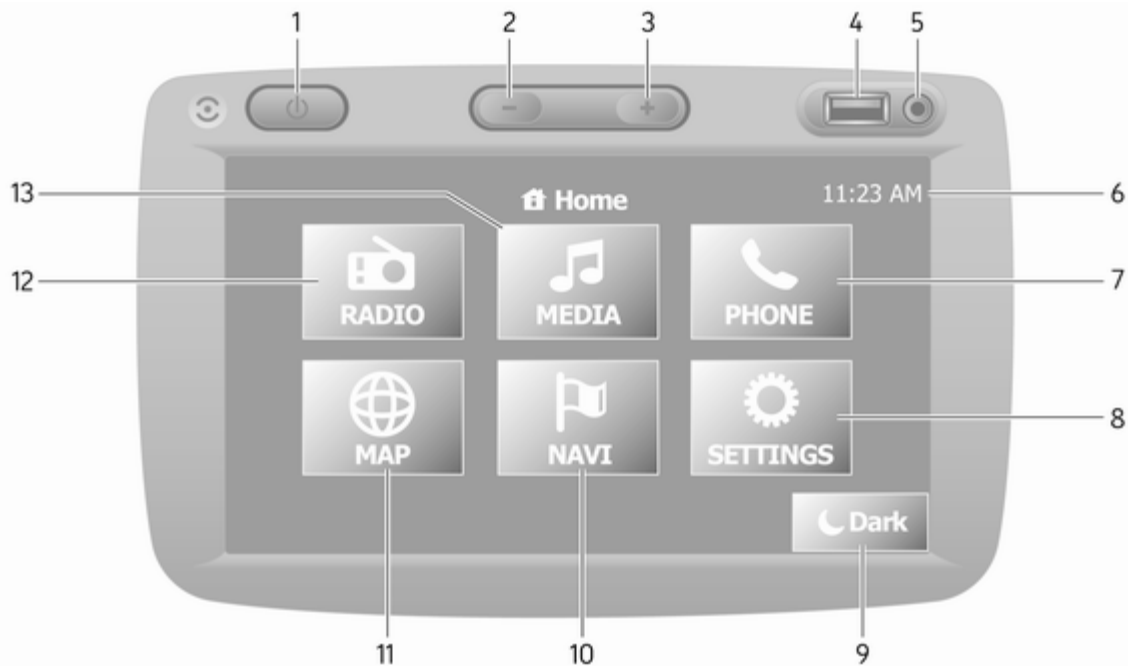

- | | | |
|----|---|-----|
| 1 | ⓘ: Включване/
изключване | 32 |
| 2 | —: Намаляване на
силата на звука | 32 |
| 3 | + : Увеличаване на
силата на звука | 32 |
| 4 | ψ USB порт | 71 |
| 5 | вход AUX | 68 |
| 6 | Часовник | 32 |
| 7 | ☎ ТЕЛЕФОН : Меню на
телефона | 126 |
| 8 | ⚙ НАСТРОЙКИ : Аудио
настройки, напр.
"Настройки на тона" | 43 |
| | "Настройки на силата на
звукa" | 44 |
| | Настройки на свързаност ... | 32 |
| | Настройки на дисплея | 32 |
| | Системни настройки | 46 |
| 9 | 🌙 ТЪМНО : Потъмняване
на екрана (показва се
само часовникът и
информация за аудио
системата) | 32 |
| 10 | 🗺 NAVI : меню "Навигация" . . | 85 |
| 11 | 🗺 КАРТА : Показване на
карта | 85 |
| 12 | 📻 РАДИО : Сменя аудио
източника на радио | 52 |
| 13 | 🎧 МЕДИЯ : Сменя аудио
източника - USB, iPod | 71 |
| | BT (Bluetooth) | 75 |
| | AUX | 68 |

NAVI 50 IntelliLink (Тип В)

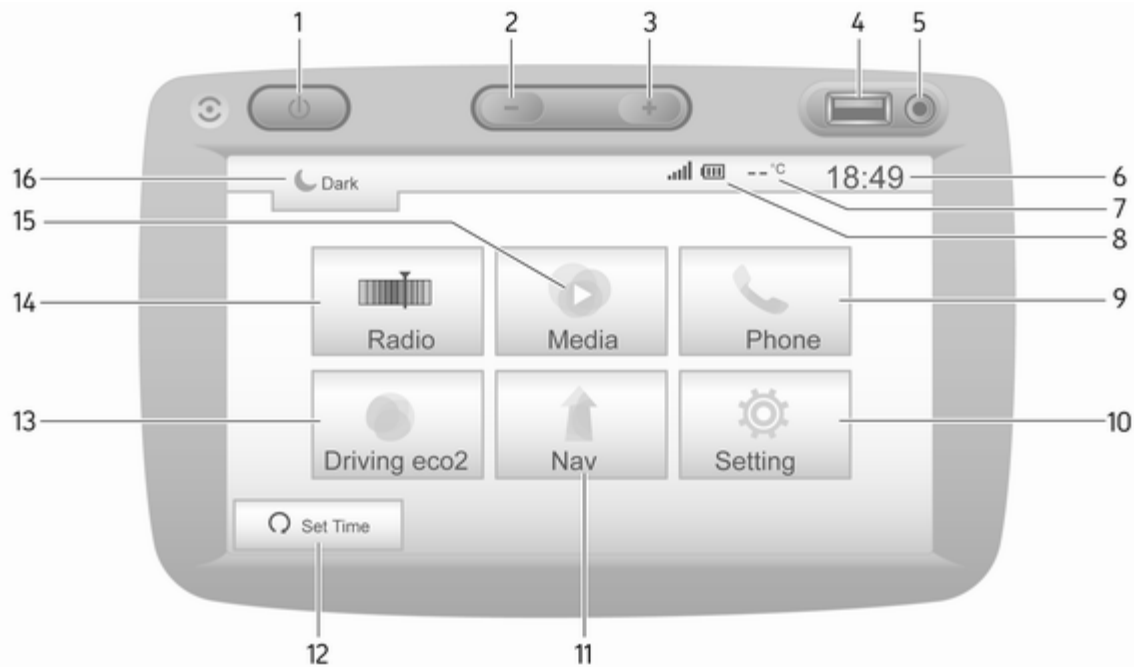

<p>1 : Включване/ изключване 32</p> <p>2 : Намаляване на силата на звука 32</p> <p>3 : Увеличаване на силата на звука 32</p> <p>4  USB порт 71</p> <p>5 Вход AUX 68</p> <p>6 Часовник 32</p> <p>7 Външна температура (в зависимост от модела) 32</p> <p>8 : Приемане на телефон (при свързване) . 126</p> <p>: Живот на батерията на телефона (при свързване) 126</p> <p>9  Телефон: Меню на телефона 126</p> <p>10  Настройване: Аудио настройки, напр. "Настройки на тона" 43</p> <p>"Настройки на силата на звука" 44</p> <p>Настройки на свързаност ... 32</p>	<p>Настройки на дисплея 32</p> <p>Системни настройки 46</p> <p>11  Nav: Меню на навигацията 85</p> <p>12  Настройка на времето: Програмирано стартиране на двигателя (деактивирано)</p> <p>13 Driving eco2: Показва общ резултат в реално време 32</p> <p>14  Радио: Сменя аудио източника да бъде радио ... 52</p> <p>15  Медия: Сменя аудио източника - USB, iPod 71</p> <p>BT (Bluetooth) 75</p> <p>AUX 68</p> <p>16 : Потъмняване на екрана (показва се само часовникът и информация за аудио системата) 32</p>
--	---

NAVI 80 IntelliLink (Тип А)

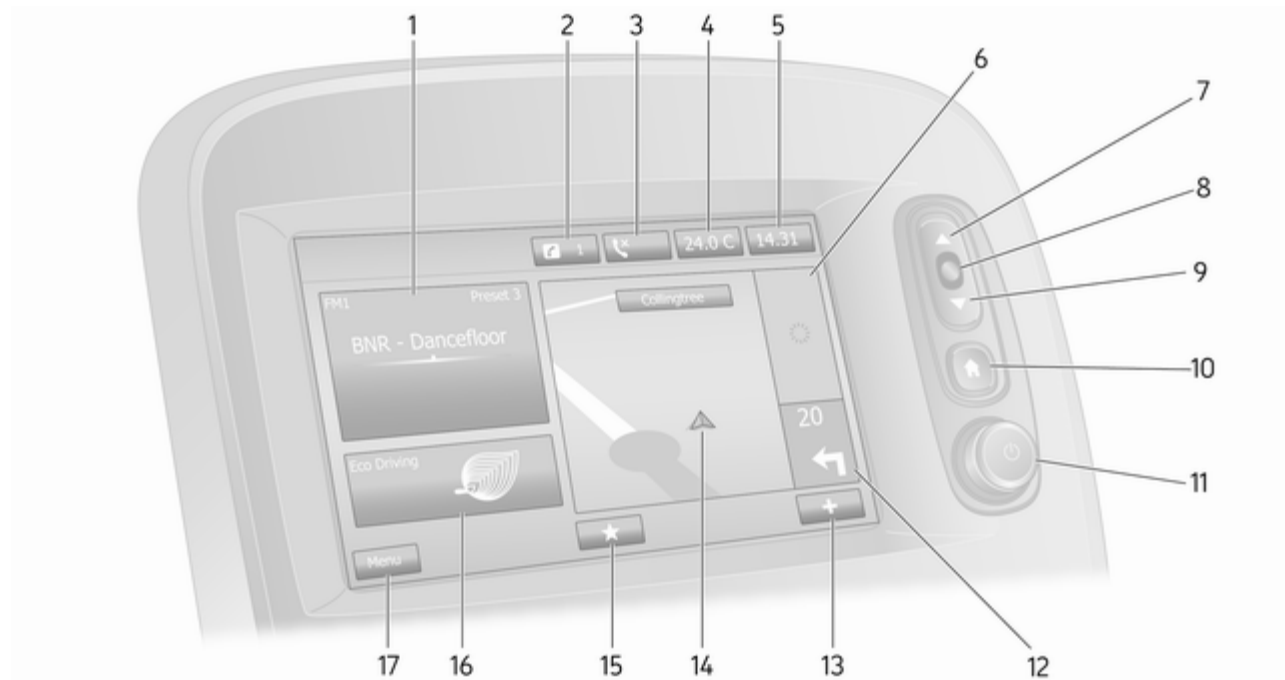

- | | | |
|---|--|--|
| <p>1 Аудио информация, напр. радио 52</p> <p>Допълнителни устройства 68</p> <p>ψ USB устройства 71</p> <p>Музика през Bluetooth 75</p> <p>2 ⚙: Системни уведомления (ако е оборудвано) 32</p> <p>3 📞: Статус на телефона 126</p> <p>Списък с повиквания 136</p> <p>4 Външна температура 32</p> <p>5 Часовник 32</p> <p>6 Информация за пътна обстановка (ако е приложимо) 111</p> <p>7 ▲: Показване на списъци - скролиране нагоре 32</p> <p>Карта: Промяна на мащаба 111</p> <p>8 Влизане в менюта, потвърждаване на действия 32</p> | <p>9 ▼: Показване списъци - скролиране надолу 32</p> <p>Карта: Промяна на мащаба 111</p> <p>10 🏠: Начална страница 32</p> <p>11 ⏻ - Натиснете: Включване/изключване 32</p> <p>Завъртане: Промяна на силата на звука 32</p> <p>12 Навигация: Посока и разстояние до следващата смяна на посока 85</p> <p>13 ⚡: Падащо меню 32</p> <p>14 Навигационен дисплей 85</p> <p>Карта 111</p> <p>15 ★: Любими, напр. за Навигация ↑ 85</p> <p>Медия 🎵 (напр. Радио) 52</p> <p>Телефон 📞 126</p> <p>Услуги 📁 88</p> <p>16 Икономия при шофиране (Еко шофиране) 32</p> | <p>17 Меню: Достъп до основното меню 32</p> |
|---|--|--|

NAVI 80 IntelliLink (Тип В)

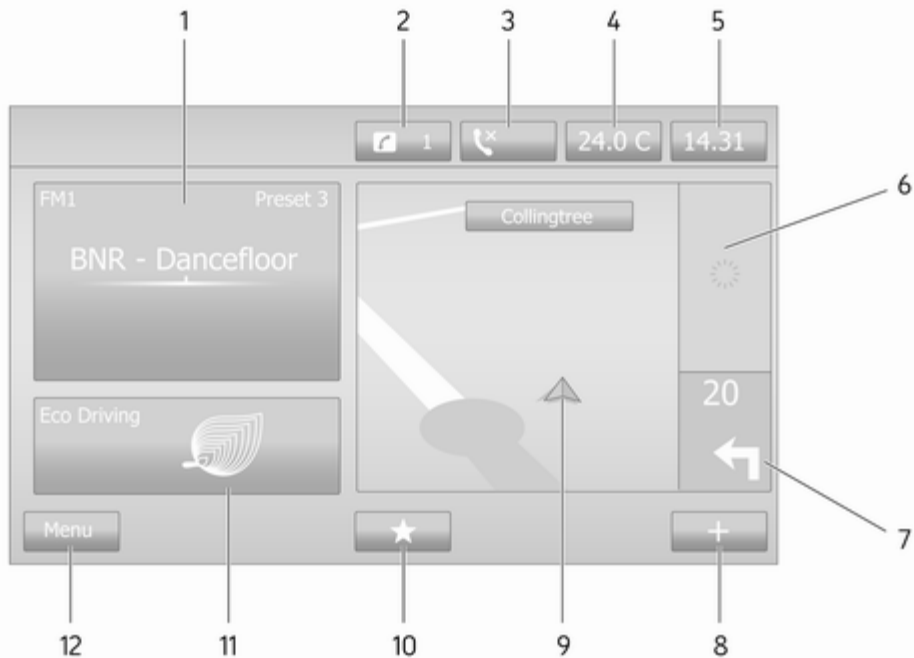

- | | | | | | |
|---|---|-----|----|--|-----|
| 1 | Аудио информация,
напр. радио | 52 | 10 | ★: Любими, напр. за
Навигация ↑ | 85 |
| | Допълнителни
устройства | 68 | | Медия 🎵 (напр. Радио) | 52 |
| | ψ USB устройства | 71 | | Телефон ☎ | 126 |
| | Музика през Bluetooth | 75 | | Услуги 📁 | 88 |
| 2 | ⌘: Системни
уведомления (ако е
оборудвано) | 32 | 11 | Икономия при шофиране
(Еко шофиране) | 32 |
| 3 | 📶: Статус на телефона | 126 | 12 | Меню: Достъп до
основното меню | 32 |
| | Списък с повиквания | 136 | | | |
| 4 | Външна температура | 32 | | | |
| 5 | Часовник | 32 | | | |
| 6 | Информация за пътна
обстановка (ако е
приложимо) | 111 | | | |
| 7 | Навигация: Посока и
разстояние до
следващата смяна на
посока | 85 | | | |
| 8 | ⊕: Падащо меню | 32 | | | |
| 9 | Навигационен дисплей | 85 | | | |
| | Карта | 111 | | | |

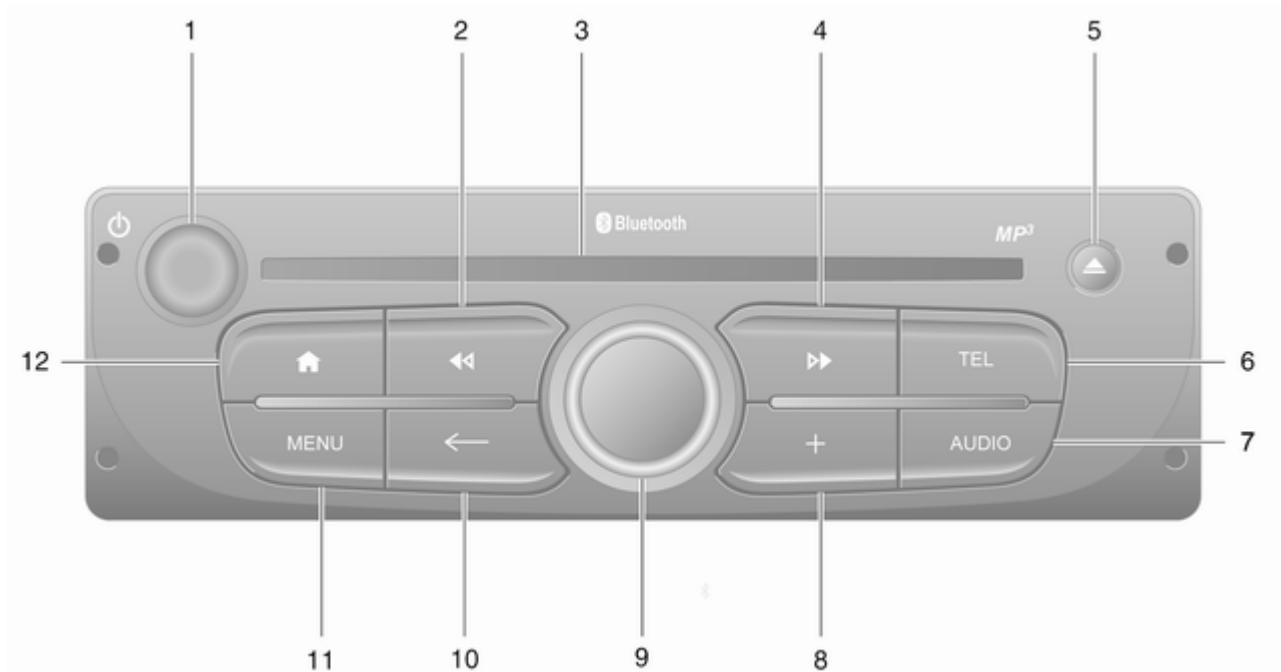

- | | | |
|---|--|--|
| <p>1  - Натиснете:
Включване/изключване 32</p> <p>Завъртане: Промяна на
силата на звука 32</p> <p>2  - Радио, кратко
натискане: Търсене на
предишна радио честота 54</p> <p>Дълго натискане:
Автоматично търсене на
станции 54</p> <p>Аудио/MP3/WMA CD,
Кратко натискане:
Прескача запис назад 64</p> <p>Дълго натискане: Бързо
назад 64</p> <p>3 CD слот 64</p> <p>4  - Радио, кратко
натискане: Търсене на
следваща радио честота 54</p> <p>Дълго натискане:
Автоматично търсене на
станции 54</p> | <p>Аудио/MP3 CD, Кратко
натискане: Прескача
запис напред 64</p> <p>Дълго натискане: Бързо
напред 64</p> <p>5  - Изваждане на CD 64</p> <p>6 TEL - Меню на телефона .. 126</p> <p>7 AUDIO - Сменя
звукоизточник 64</p> <p>8  - Падащо меню 32</p> <p>9 Централен въртящ се
бутон 32</p> <p>Натискане:
Потвърждение на
действие 32</p> <p>Завъртане: Достъп до
опции на показаното
меню 32</p> <p>Завъртане: Достъп до
списък на запаметени
станции 52</p> | <p>Завъртане: Избор на
следваща/предходна
станция 54</p> <p>Завъртане: Смяна на
CD/MP3 запис 64</p> <p>10  - Връщане към
предходно меню, отмяна
на действие 32</p> <p>11 MENU: Достъп до
основното меню 32</p> <p>12 : Отиди на началната
страница 32</p> |
|---|--|--|

NAVI 80 IntelliLink (Тип C)

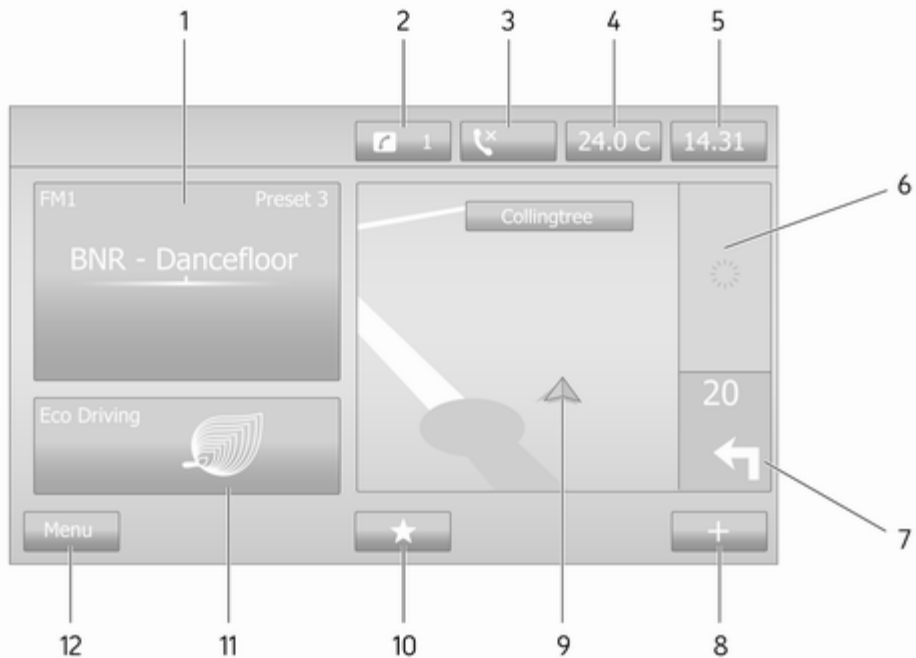

1	Аудио информация, напр. радио	52	10	★: Любими, напр. за Навигация ↑	85
	Допълнителни устройства	68		Медия 🎵 (напр. Радио)	52
	ψ USB устройства	71		Телефон ☎	126
	Музика през Bluetooth	75		Услуги 📁	88
2	⚙: Системни уведомления (ако е оборудвано)	32	11	Икономия при шофиране (Еко шофиране)	32
3	📞: Статус на телефона	126	12	Меню: Достъп до основното меню	32
	Списък с повиквания	136			
4	Външна температура	32			
5	Часовник	32			
6	Информация за пътна обстановка (ако е приложимо)	111			
7	Навигация: Посока и разстояние до следващата смяна на посока	85			
8	⊕: Падащо меню	32			
9	Навигационен дисплей	85			
	Карта	111			

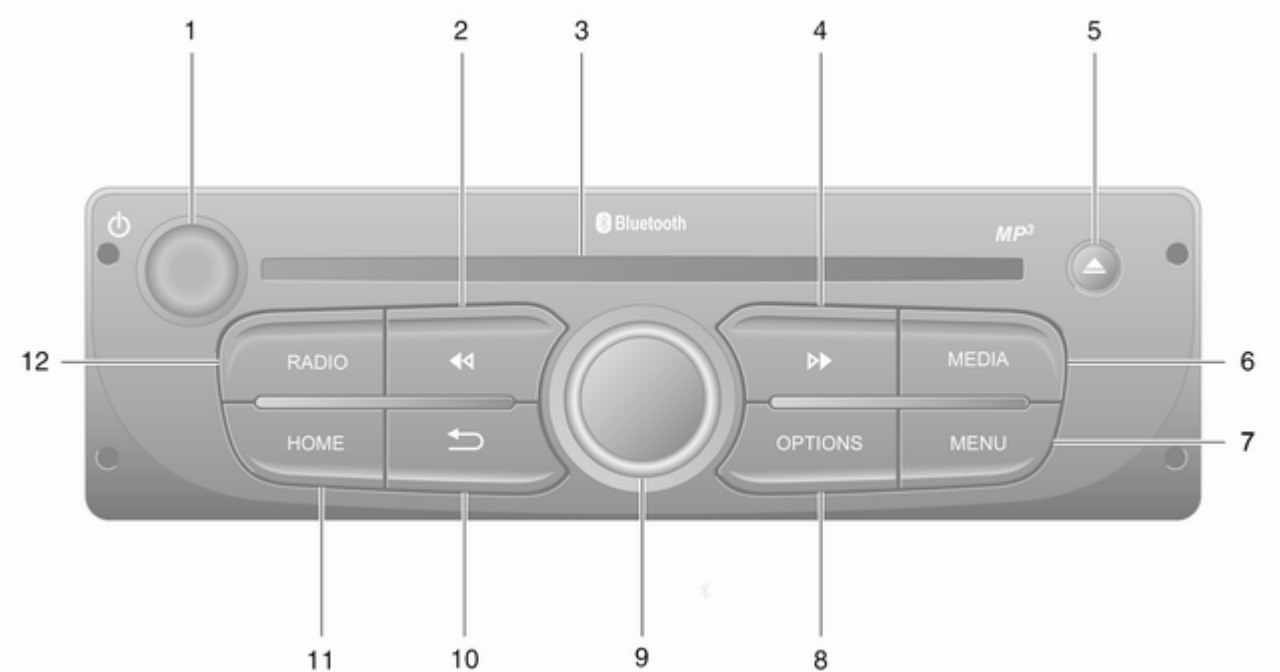

- | | | |
|---|---|---|
| <p>1  - Натиснете:
Включване/изключване 32</p> <p>Завъртане: Промяна на
силата на звука 32</p> <p>2  - Радио, кратко
натискане: Търсене на
предишна радио честота 54</p> <p>Дълго натискане:
Автоматично търсене на
станции 54</p> <p>Аудио/MP3/WMA CD,
Кратко натискане:
Прескача запис назад 64</p> <p>Дълго натискане: Бързо
назад 64</p> <p>3 CD слот 64</p> <p>4  - Радио, кратко
натискане: Търсене на
следваща радио честота 54</p> <p>Дълго натискане:
Автоматично търсене на
станции 54</p> | <p>Аудио/MP3 CD, Кратко
натискане: Прескача
запис напред 64</p> <p>Дълго натискане: Бързо
напред 64</p> <p>5  - Изваждане на CD 64</p> <p>6 MEDIA - Сменя
звукоизточник 64</p> <p>7 MENU: Достъп до
основното меню 32</p> <p>8 OPTIONS: Падащо меню 32</p> <p>9 Централен въртящ се
бутон 32</p> <p>Натискане:
Потвърждение на
действие 32</p> <p>Завъртане: Достъп до
опции на показаното
меню 32</p> <p>Завъртане: Достъп до
списък на запаметени
станции 52</p> | <p>Завъртане: Избор на
следваща/предходна
станция 54</p> <p>Завъртане: Смяна на
CD/MP3 запис 64</p> <p>10  - Връщане към
предходно меню, отмяна
на действие 32</p> <p>11 HOME: Достъп до
основното меню 32</p> <p>12 RADIO - Сменя
звукоизточник, вълнов
обхват 52</p> |
|---|---|---|

Контролни органи върху кормилната колона - Тип А

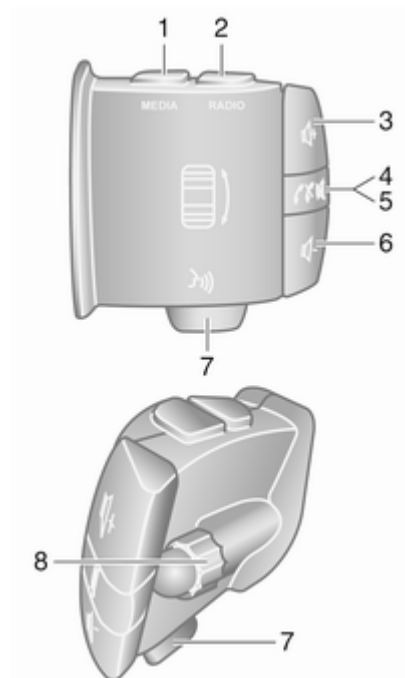

- 1 **MEDIA** - Сменя звукоизточник 32
 - 2 **RADIO** - Сменя вълнов обхват на радио 52
 - 3 - Увеличава звука 32
 - 4 - Изключване/включване на звука 32
 - 5 - Приемане/край на телефонно повикване 136
 - 6 - Намалява звука 32
 - 7 - Гласово разпознаване 125
 - 8 **Завъртане:** Движение нагоре/надолу по менютата на дисплея, избор на следваща/предишна запазена радиостанция / радиочестота / аудио запис 54
- Натискане:
Потвърждава действия 52

Контролни органи върху кормилната колона - Тип В

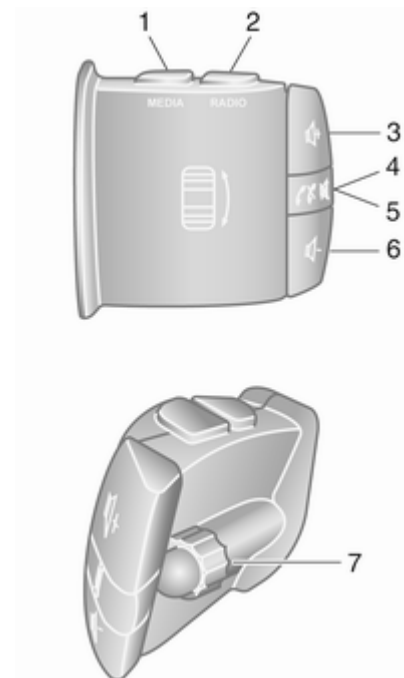

- 1 **MEDIA** - Сменя звукоизточник 32
 - 2 **RADIO** - Сменя вълнов обхват на радио 52
 - 3  - Увеличава звука 32
 - 4  - Изключване/включване на звука 32
 - 5  - Приемане/край на телефонно повикване 136
 - 6  - Намалява звука 32
 - 7 Завъртане: Движение нагоре/надолу по менютата на дисплея, избор на следваща/предишна запаметена радиостанция / радиочестота / аудио запис 54
- Натискане:
Потвърждава действия 52

Контролни органи върху кормилната колона - Тип С

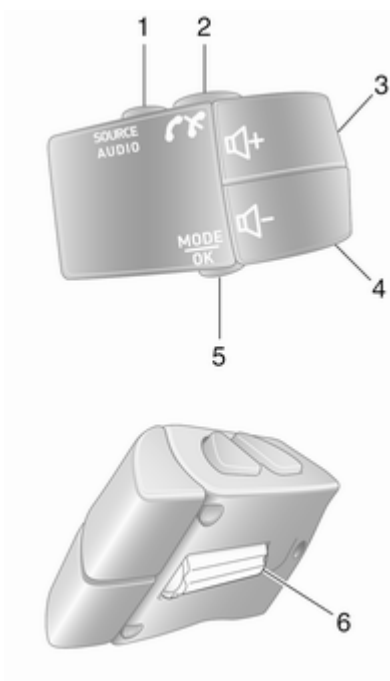

- 1 **SOURCE/AUDIO** - Сменя звукоизточник 32
 - 2  126
- Приемане/край на телефонно повикване 136
-  - Изключване/включване на звука 32
 - 3  - Увеличава звука, изключва/включва звука 32
 - 4  - Намалява звука, изключва/включва звука 32
 - 5 **MODE/OK** - Потвърждава действия, сменя аудио режим 52
- Приемане/край на телефонно повикване 136
- 6 Завъртане: Достъп до опции на менюто, следваща/предишна запаметена радиостанция / радиочестота / аудио запис 52

Съобщение

Ако е оборудван, бутонът за разпознаване на гласа **3** може да е разположен върху волана или при контролните органи върху кормилната колона.

Защита от кражба

За предотвратяване на кражди е предвидена електронна защитна система, в зависимост от системата Инфотейнмънт. Системата Инфотейнмънт може да функционира само във Вашия автомобил и по тази причина не представлява ценност за крадците. Защитният код (предоставя се отделно) трябва да се въведе при първото използване на системата и след продължително прекъсване на захранването.

Съобщение

За R16 BT USB, CD18 BT USB не се изисква защитен код.

Въвеждане на секретния код

Когато включвате за първи път системата Инфотейнмънт, на дисплея се появява съобщение за

въвеждане на защитен код, напр. **Radio code (Код на радиото)**, последвано от **0000**. В зависимост от системата Инфотейнмънт, съобщението може да се появи с известно закъснение.

За въвеждане на първата цифра от защитния код, натиснете номерирания бутон **1** на уреда неколкостранно, до появата на дисплея на желаната цифра. Въведете втората, третата и четвъртата цифра, използвайки бутоните **2**, **3** и **4** по същия начин.

Когато се покаже пълният код, натиснете и задръжте бутона **6**, докато се чуе звуков сигнал. Системата се отключва след въвеждане на правилния код.

NAVI 50 IntelliLink,

NAVI 80 IntelliLink: Въведете защитния код с помощта на цифровите бутони **0** до **9** на сензорния екран. Системата се отключва след въвеждане на правилния код.

Въведен е неправилен код

В зависимост от системата Инфотейнмънт, при въвеждане на неправилен защитен код се показва съобщение за невалиден код, напр. **Error code (Код за грешка)**, последвано от стойност за обратно отброяване, напр. **Wait 100 (Изчакай 100)**.

Изчакайте до изтичане на отброяването, след това въведете правилния код. Всеки път, когато се въведе неправилен защитен код, времето за отброяване, в зависимост от системата Инфотейнмънт, може да се удвои.

Смяна на географската зона

При въвеждане на защитен код, в зависимост от системата Инфотейнмънт, може да Ви бъде поискано да изберете географската зона, например:

- Европа
- Азия
- Арабски страни
- Америка

Изключете системата Инфотейнмънт, след това едновременно натиснете бутоните **1** и **5**, и \odot . След това натиснете \blacktriangleleft или \blacktriangleright , докато желаната зона се освети на дисплея и потвърдете с бутон **6**.

Употреба

Управление на Инфотейнмънт

Система Инфотейнмънт се управлява чрез бутони, въртящи се бутони и/или менюта на дисплея.

Въвеждането на данни може да се извърши чрез:

- централния управляващ блок в приборния панел \odot 7 или
- органите за управление върху кормилната колона \odot 7
- системата за разпознаване на глас (ако е налична) \odot 122
- сензорният екран (NAVI 50 IntelliLink, NAVI 80 IntelliLink) \odot 42

Съобщение

В следващите раздели са описани само най-преките пътища за управление на менютата. В някои случаи може да има и други възможности.

Включване и изключване на системата Инфотейнмънт

Натиснете \odot за включване на системата Инфотейнмънт.

Активира се предходно избраният аудио източник.

Натиснете \odot (или, в зависимост от системата Инфотейнмънт, натиснете и задръжте), за да изключите системата Инфотейнмънт.

Съобщение

Часовникът и/или външната температура може да се показват на дисплея при изключена система Инфотейнмънт (в зависимост от версията).

NAVI 50 IntelliLink:

Системата Инфотейнмънт се включва/изключва автоматично, когато запалването се включи/изключи. Вместо това натиснете \odot , ако е необходимо.

Натиснете и задръжте \odot за 5 секунди, за да рестартирате системата.

NAVI 80 IntelliLink:

Системата Инфотейнмънт се включва автоматично, когато се включи запалването (в зависимост от версията). Вместо това натиснете \odot , ако е необходимо.

Следните опции може да се покажат на дисплея (в зависимост от версията):

- **Смяна на настройките** (за оторизиране или отказване на споделянето на данни)
Системата показва екран, за да потвърди разрешението за споделяне на данни след докосване на **Смяна на настройките**.

Съобщение

Когато споделянето на данни е изключено, някои функции може да не работят правилно.

- **Език** (за смяна на езика на системата)
- **Готово** (за връщане към началната страница)
- **Помощ** (за преглед на по-подробна информация)

Система Инфотейнмънт автоматично се изключва при изключване на запалването и отваряне на вратата на водача. Вместо това натиснете , ако е необходимо.



Автоматично изключване

С изключено запалване, ако системата Инфотейнмънт бъде включена чрез , тя ще се изключи автоматично скоро след последното действие на потребителя. В зависимост от системата Инфотейнмънт, автоматичното изключване се появява след около 5 до 20 минути.

Натискане на  отново ще позволи на системата Инфотейнмънт да остане включена за още 5 до 20 минути, в зависимост от системата Инфотейнмънт.

Настройка на силата на звука

Завъртете /въртящия се бутон за силата на звука или натиснете **+** или **-**.

Алтернативно (чрез управляващите инструменти върху кормилната колона), натиснете  или .

NAVI 50 IntelliLink:

В зависимост от версията е възможно да се настройт индивидуално различни нива на силата на звука (включително за музикални плейъри, съобщения за пътната обстановка, навигационни инструкции, телефонни разговори и тонове на звънене).

От началната страница докоснете  **Настройки**, след това **Аудио** и **Звук**.

Вижте (NAVI 50 IntelliLink) "Настройки на силата на звука"  44.

NAVI 80 IntelliLink:

За да настроите различни индивидуални нива на силата на звука (напр. инструкции за навигиране, съобщения за трафика, телефонни обаждания) от началната страница, докоснете **МЕНЮ**, след това **Система** и накрая **Звук**.

Вижте (NAVI 80 IntelliLink) "Системни настройки"  46.

Запаметена сила на звука





Когато система Инфотейнмънт се изключи, текущата сила на звука се запаметява.

Компенсация на силата на звука в зависимост от скоростта

Когато се активира управлението на силата на звука в зависимост от скоростта ( 46), звукът се адаптира автоматично, за да компенсира шума от движението.



Заглушаване на звука

За да заглушите текущия аудио източник (в зависимост от системата Инфотейнмънт), натиснете за кратко  или завъртете бутона докрай срещу посоката на часовниковата стрелка.

Алтернативно (чрез управляващите инструменти върху кормилната колона), натиснете  или  или натиснете едновременно  и .

Спиране на заглушаването

За да премахнете заглушаването (в зависимост от системата Инфотейнмънт), отново натиснете за кратко  или завъртете по посока на часовниковата стрелка.

Алтернативно (чрез бутоните върху волана): Натиснете отново бутон  или натиснете едновременно  и .

Съобщение

При получаване на съобщение за трафика, системата автоматично се извежда от режим на заглушаване на звука.

За допълнителна информация вижте "Радио система за данни" ⇨ 58.

Работа на дисплея

R15 BT USB, R16 BT USB, CD16 BT USB, CD18 BT USB -

Работа с екрана на дисплея

- За придвижване нагоре/надолу по дисплея: Завъртане **OK**.
- За потвърждаване на действие: Натиснете **OK**.
- За отмяна на действията (и връщане към предходното меню): Натиснете .

NAVI 50 IntelliLink - Работа с екрана на дисплея

Използвайте екрана, чувствителен на допир, за следните показани менюта, както е описано във всеки раздел:

-   **РАДИО**

Вижте раздел "Радио" ⇨ 52.

-   **МЕДИЯ**

Вижте раздел "USB порт" ⇨ 71.

-  **PHONE**

Вижте раздел "Телефон" ⇨ 126.

-  **КАРТА** /  **Карта**

Вижте раздел "Навигация" ⇨ 85.

-  **NAVI** /  **Nav**



Вижте раздел "Навигация" ⇨ 85.

-  **НАСТРОЙКИ**

Вижте (NAVI 50 IntelliLink) "Настройки на тона" ⇨ 43, "Настройки на силата на звука" ⇨ 44 и "Системни настройки" ⇨ 46.

Съобщение

В зависимост от версията на софтуера, менютата на екрана може да се различават от показаните по-горе.



Когато се покаже началният екран  е възможно да скриете тези менюта от дисплея (да се показват само часовникът и информация за аудио системата), като докоснете . За да се покажат тези менюта отново, докоснете някъде по екрана.

NAVI 80 IntelliLink - Работа с екрана на дисплея

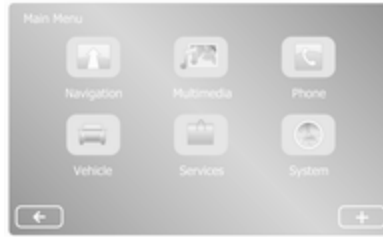
Използвайте екрана, чувствителен на допир, за следните показани менюта, както е описано във всеки раздел.



От началната страница докоснете **МЕНЮ** за достъп до главното меню. Показват се следните менюта и органи за управление:

-  **Навигация**
Вижте "Навигация" ⇨ 85.
-  **Мултимедия:**
 - **Радио:** Вижте "Радио" ⇨ 52.
 - **Медия:**
CD (наличен само с Тип В и С): Вижте "CD плейър" ⇨ 64.
USB: Вижте "USB порт" ⇨ 71.

SD: Работата е подобна на тази със CD плейъра ⇨ 64.

Спомагателен: Вижте "AUX вход" ⇨ 68.

Bluetooth: Вижте "Музика през Bluetooth" ⇨ 75.

- **Снимки:** Вижте „Показване на снимки“ в раздел „Външни устройства“ ⇨ 82.

- **Видео:** Вижте „Възпроизвеждане на филми“ в раздел „Външни устройства“ ⇨ 82.

- **Настройки:** Вижте "Мултимедийни настройки" в раздела (NAVI 80 IntelliLink) "Системни настройки" ⇨ 46.

-  **Телефон**

Вижте "Телефон" ⇨ 126.

-  **Автомобил**

Докоснете за отваряне на менютата Есо шофиране,

Бордови компютър и Настройки.

Вижте (NAVI 80 IntelliLink) "Начини на управление" по-долу.

- **🔧 Сервизно обслужване**

Докоснете, за да отворите менюта "Навигационни услуги" и "Настройки".

Вижте (NAVI 80 IntelliLink) "Начини на управление" по-долу.

- **⚙ Система**

Вижте (NAVI 80 IntelliLink) "Системни настройки" ⇨ 46.

Съобщение

В зависимост от версията на софтуера, менютата на екрана може да се различават от показаните илюстрации.

- □/←: Връщане към предишната страница
- >/→: Преминаване на следващата страница
- ↑: Показване на списъци; скролиране нагоре

- ↓: Показване на списъци; скролиране надолу
- +: Отваряне на падащо меню
- ←: Връщане към предишно меню

Екранът на дисплея може да се управлява с помощта на органите за управление на Система Инфотейнмънт.

Съобщение

В зависимост от версията, някои от контролите върху лицевия панел на система Инфотейнмънт не управляват функциите от дисплея.

Съобщение

В зависимост от автомобила, функционирането на екрана, чувствителен на допир, може да бъде ограничено по време на движение.

Начини на управление

Радио

За смяна на звукоизточника на радио: В зависимост от системата Инфотейнмънт, натиснете **RADIO**, **RADIO/CD** или **AUDIO/SOURCE**.

NAVI 50 IntelliLink:

За достъп до менюто за радио по всяко време, докоснете 🏠, след това 📻/📻 Радио.

NAVI 80 IntelliLink:

За да влезете в меню "Радио" от началната страница, докоснете **МЕНЮ**, след това **Мултимедия** и накрая **Радио**.

Подробно описание на функциите на радиото ⇨ 52.

Звукоизточници

За промяна на аудио източника на **CD**, **USB**, **AUX**, Bluetooth или iPod (където е приложимо): В зависимост от системата Инфотейнмънт, докоснете **MEDIA**, **RADIO/CD** или **AUDIO/SOURCE**.

NAVI 50 IntelliLink: За да влезете в менюто за свързаните допълнителни устройства (**USB**, **iPod**, **BT** (Bluetooth) или **AUX**) по всяко време, докоснете 🏠, след това 📻/🎵 **Медия**. Докоснете ▼ в горния ляв ъгъл и изберете допълнителен източник.

NAVI 80 IntelliLink: За да влезете в менюто за допълнителните устройства (Аудио CD, USB, SD карта, AUX вход, Bluetooth) от началната страница, докоснете бутона **МЕНЮ**, след това **Мултимедия** и накрая **Медия**. Изберете допълнителен източник от показания списък.

R15 BT USB, R16 BT USB

Подробно описание на:

- Функциите на входа AUX ⇨ 68
- Функциите на USB порта ⇨ 71
- Музика през Bluetooth ⇨ 75

CD16 BT USB, CD18 BT USB

Подробно описание на:

- Функциите на CD плейъра ⇨ 64
- Функциите на входа AUX ⇨ 68
- Функциите на USB порта ⇨ 71
- Музика през Bluetooth ⇨ 75

NAVI 50 IntelliLink

Подробно описание на:

- Функциите на входа AUX ⇨ 68
- Функции на USB порта (включително iPod) ⇨ 71
- Музика през Bluetooth ⇨ 75

NAVI 80 IntelliLink

Подробно описание на:

- CD функции (само тип B и C) ⇨ 64
- Функциите на входа AUX ⇨ 68
- Функциите на USB порта ⇨ 71
- Музика през Bluetooth ⇨ 75

Навигация, Карта (NAVI 50 IntelliLink, NAVI 80 IntelliLink)

Подробно описание на "Навигационна система" ⇨ 85, "Разглеждане на карта" ⇨ 111.

Телефон

Използвайте опциите за дисплей в следните менюта за свързване към мобилни телефони, извършване на

телефонни обаждания, създаване на списъци с контакти и конфигуриране на различни настройки.



Подробно описание на функциите на системата за свободни ръце ⇨ 126.

R15 BT USB, R16 BT USB, CD16 BT USB, CD18 BT USB - Телефон

За достъп до меню **Phone (Телефон)**: Натиснете  или **TEL**.

За достъп до менюто с настройки на телефона: Натиснете **TEL** и изберете **Phone settings (Настройки на телефона)**.

NAVI 50 IntelliLink - Телефон

За да влезете в меню "Телефон" по всяко време: Докоснете , после  **Телефон**.

NAVI 80 IntelliLink - Телефон

За достъп до менюто за телефон от началната страница, докоснете **МЕНЮ**, след това **Телефон**.

Информация за автомобила

За достъп до менюто за автомобила от началната страница, докоснете **МЕНЮ**, след това **Автомобил**.

В зависимост от автомобила, показват се следните менюта:

- **Есо шофиране**
- **Бордови компютър**
- **Настройки**

Есо шофиране

На разположение са следните функции:

- **Доклад за пътуването**

Показва следните данни от последното пътуване:

Среден разход на гориво, средна скорост, общ разход на гориво, общо разстояние и др.

В рамките на доклада за пътуването, **Есо резултат** осигурява обща оценка за икономично шофиране по 100-бална система. По-високата стойност показва по-икономично шофиране. Показват се рейтинги за

екологичното шофиране (Ускорение), ефективност при смяна на скоростите (Скоростна кутия) и управление на спирачките (Предвиждане).

За да запаметите данни от пътуване: Докоснете "Запаметяване", след това изберете типа пътуване от следния списък:

У дома/работа, почивка/ваканция, уикенд, пътуване/тур, частно.

За да нулирате данни от пътуване: Докоснете "Нулиране". Отменете или потвърдете с "Да" или "Не".

Докоснете **+** за отваряне на диалогово меню, където могат да се сравняват доклади за пътувания или да се показват/скриват доклади след приключване на пътуване.

- **Моите предпочитани пътувания**

Показва промените в стила Ви на шофиране (когато данните за пътуването са запаметени).

Папката „Резюме“ за всеки тип пътуване (напр., Дом/офис) показва следното: Общо разстояние на маршрута, изминато разстояние, дата на обновяване на информацията и средна оценка за икономично шофиране по 100-бална система.

Папка "Детайлен доклад/Детайли" показва записана информация за пътуването.

- **Обучение в екологично шофиране**

Показва съвети за намаляване на разхода на гориво.

Прелистете страниците и се запознайте със съветите.

Бордови компютър

Показва следната информация от последното нулиране:

- начална дата на изчислението
- общо разстояние
- средна скорост
- среден разход на гориво
- общ разход на гориво

За да нулирате информацията на бордовия компютър и бордния компютър на приборния панел, докоснете **Нулиране** и след това **Да**, за да потвърдите.

За допълнителна информация вижте "Борден компютър" в ръководството за експлоатация.

Настройки

Следните настройки могат да се променят:

- **Паркинг асистент**

- **Сила на звука:**

Докоснете **+** или **-** до лентата за силата на звука, за да промените силата на звука на ултразвуковата система за помощ при паркиране. За

допълнителна информация вижте "Помощ при паркиране" в ръководството за експлоатация.

- **Настройки на камерата за задно виждане** (налично в зависимост от версията):

Изберете, за да включите/изключите камерата за задно виждане, да промените указанията (статични/динамични) и да промените настройките на изображението (напр. яркост, цвят и контраст).

Докоснете **Готово**, за да запазите промените. За допълнителна информация вижте "Камера за задно виждане" в ръководството за експлоатация.

- **+** (падащо меню):

Докоснете **+** в меню **Паркинг асистент** или подменютата и след това **Връщане на стойностите по подразбиране**, за да

възстановите заводските настройки по подразбиране за всички опции или текущата опция "Паркинг асистент".

- **Настройки на изображението** (налично в зависимост от версията)

За да настроите напр. яркостта, цвета или контраста.

- Следните опции (в зависимост от автомобила) могат да се настроят:

- Автоматично прибиране на външните огледала в положение за паркиране при заключване на автомобила (включено/изключено).

- Ключалка на врата по време на движение (превключвател вкл/изкл).

- Активиране на чистачката на задното стъкло при избор на задна предавка (включено/изключено).

- Дневни светлини (включени/изключени).

- Отключване на вратата на водача само при отваряне на вратата (включено/ изключено).
- Лесен достъп (включен/ изключен).
- Индикатор за стил на шофиране (измервател на икономия на гориво) (включване/изключване).
- Резултат за екологичност (включен/изключен).
- Показва доклад след пътуването (включване/ изключване).

След промяна на системните настройки, докоснете **Готово**, за да потвърдите.

Услуги (NAVI 80 IntelliLink)

За достъп до менюто за услуги от началната страница, докоснете **МЕНЮ**, след това **Услуги**.

Показват се следните менюта:

- **Навигационни услуги**
- **Настройки**

Навигационни услуги

В допълнение към навигационни услуги (напр. информация за трафика, неподвижни камери за следене на скоростта) могат да се добавят допълнителни функции чрез абониране за услуги в реално време.

Вижте (NAVI 80 IntelliLink) "Услуги в реално време" в раздел "Навигация" ⇨ 88.

Настройки

Показват се следните менюта:

- **Мениджър на приложенията**
Изберете, за да управлявате допълнителните Bluetooth устройства.
- **Навигационни услуги**
Изберете, за да получите достъп до навигационните свързани услуги, напр. трафик, камери за скорост, локално търсене, My TomTom LIVE, време.
Вижте (NAVI 80 IntelliLink) "Услуги в реално време" в раздел "Навигация" ⇨ 88.

Съобщение

За достъп до услуги в реално време е необходимо да се постави съвместима SD карта.

- **Актуализиране на приложения**
Изберете за актуализиране на текущите приложения.
- **Настройки на споделянето на данни**
Изберете, за да включите/ изключите споделянето на данни.

Съобщение

Когато споделянето на данни е изключено, някои функции може да не работят правилно.

Любими (NAVI 80 IntelliLink)

Когато се покаже началната страница, докоснете **★**, за да видите, добавите или изтриете любими за следните функции:

- ↑ **Навигация** ⇨ 85.
-  **Мултимедия** - вижте "Радио" ⇨ 52.

- 📞 Телефон ⇨ 126.
- 📡 Сервизно обслужване ⇨ 88.

Предпочитани обекти за навигация

Изберете празен слот на дисплея или докоснете **+** (за да отворите падащо меню), след това изберете **Добавяне към любими**.

Изберете от показания списък, за да добавите запаметена крайна цел към предпочитаните обекти.

За допълнителна информация вижте (NAVI 80 IntelliLink) "Въвеждане на пътна цел" в раздел "Навигация" ⇨ 104.

Предпочитани мултимедийни файлове

Изберете празен слот на дисплея или докоснете **+** (за да отворите падащо меню), след това **Добавяне към любими**.

Изберете от показания списък, за да добавите предварително запаметена FM радиостанция към любими.

Любими на телефона

Изберете празен слот на дисплея или докоснете **+** (за да отворите падащо меню), след това **Добавяне към любими**.

Изберете от показания списък, за да добавите телефонен контакт към любими.

За допълнителна информация вижте (NAVI 80 IntelliLink) "Телефонен указател" в раздел "Телефон" ⇨ 136.

Любими услуги

Изберете празен слот на дисплея или докоснете **+** (за да отворите падащо меню), след това **Добавяне към любими**.

Изберете от показания списък, за да добавите услуга към любимите.

Изтриване на любими

Докоснете **+** и изберете **Изтриване на всички любими** или **Изтриване на любим**.

След това изберете любим от показания списък. Показва се съобщение за потвърждение. Докоснете **Изтриване** и потвърдете при запитване.

Допълнителни функции (NAVI 50 IntelliLink)

В зависимост от версията има настройки за изглед от задната камера.

Настройки на камерата за задно виждане

Когато на дисплея се показва изображение от камерата за задно виждане, докоснете **⚙️ Настройка**, за да отворите менюто с настройките.

Следните настройки могат да се обновят:

- **Изкл./Вкл.** на дисплея на камерата за задно виждане.
- **Цветовете**
Докоснете **-/+**, за да настроите нивото.
- **Яркост**
Докоснете **-/+**, за да настроите нивото.
- **Контраст**
Докоснете **-/+**, за да настроите нивото.

За допълнителна информация, вижте раздела "Камера за задно виждане" в ръководството за експлоатация на автомобила.

Общ преглед на сензорни операции

Дисплеят на система Инфотейнмънт (NAVI 50, NAVI 80 IntelliLink) има чувствителна към докосване сензорна повърхност, която позволява директно взаимодействие с показваните елементи за управление на менютата.

Внимание

Не използвайте заострени или твърди предмети като химикалки, моливи и други подобни за работа със сензорния екран.

Избор или активиране на екранен бутон или елемент от меню

Докоснете на екранен бутон или елемент от меню.

- Кратко докосване активира избрания елемент.
- Докоснете и задръжте за запис на избрания елемент.

Съответната функция на системата се активира, показва се съобщение или се показва подменю с допълнителни възможности.

Съобщение

В следващите раздели, стъпките за избор и активиране на екранен бутон или точка от менюто посредством сензорния екран ще бъдат описвани като "...изберете <име на бутон>/<име на точка от менюто>".

Прелистване на списъци

Ако има повече налични елементи, отколкото представените на екрана, списъкът трябва да се превърти.

За обхождане на списък с елементи на меню, докоснете ▼ или ▲ в горния край и в долния край на лентата за превъртане.

Докоснете и задръжте ▼ или ▲ за бързо превъртане на списък.

Съобщение

В последващите раздели, работните стъпки за превъртане до елемент от списък чрез сензорен екран ще бъдат описани като "...преминете до <име на елемент>".

Обхождане на карта

Докоснете някъде върху картата. Курсорът показва текущата позиция. За да скролирате в картата, влачете картата в нужната посока.

Съобщение

Трябва да се натиска постоянно, а пръстът трябва да се движи с еднаква скорост.

Изскачащи менюта

За отваряне на диалогови менюта с допълнителни опции, докоснете +.

За изход от диалогово меню без достъп до опции или извършване на промени, докоснете някоя част от екрана извън диалоговия прозорец.

Настройки на тона

R15 BT USB, R16 BT USB, CD16 BT USB, CD18 BT USB - Настройки на звука

В менюто за аудио настройки могат да се задават характеристиките на звука.

Натиснете **SETUP** за достъп до менюто за настройките.

Изберете **Audio settings (Аудио настройки)**, после **Sound (Звук)** и завъртете **OK**, докато желаната настройка се избере от:

- BASS (ниски честоти)
- TREBLE (високи честоти)
- FADER (баланс на звука отпред/отзад)
- BALANCE (баланс на звука вляво/вдясно)

Дисплеят показва типа на настройката, последван от настроената стойност.

Задайте желаната стойност чрез завъртане на **OK** и натискане на бутона за потвърждение на избора.

За да излезете от менюто за аудио настройки, натиснете →.

Съобщение

Ако няма активност, системата ще излезе автоматично от менюто за аудио настройки.

Нагласяне на ниски и високи честоти

Изберете **Bass (Ниски честоти)** или **Treble (Високи честоти)**.

Задайте желаната стойност чрез завъртане на **OK** и натискане на бутона за потвърждение на настройката.

В зависимост от версията, може да е достъпна и настройката **УСИЛВАНЕ НА НИСКИТЕ ЧЕСТОТИ**.

Регулиране на разпределението на силата на звука вдясно - вляво
Изберете **Balance (Баланс)**.

Задайте желаната стойност чрез завъртане на **OK** и натискане на бутона за потвърждение на настройката.

Регулиране на разпределението на силата на звука отпред - отзад
Налична в зависимост от версията.
Изберете **Fader (Фейдър)**.

Задайте желаната стойност чрез завъртане на **OK** и натискане на бутона за потвърждение на настройката.

NAVI 50 IntelliLink - Настройки на тона

За достъп до менюто за настройки по всяко време, докоснете 🏠, след това ⚙️ **Настройки**.

Следните подменюто с настройки се показват в долната част на екрана:

- **Аудио**

Вижте "Аудио настройки" по-долу.

- **Дисплей**

Вижте (NAVI 50 IntelliLink)
"Системни настройки" ↪ 46.

- **Свързаност**
Вижте (NAVI 50 IntelliLink)
"Системни настройки" ⇨ 46.
- **Система**
Вижте (NAVI 50 IntelliLink)
"Системни настройки" ⇨ 46.

Аудио настройки

Изберете **Аудио**, за да се покажат следните опции:

- **Сила на звука/Скорост** (Изкл./1/2/3/4/5)
Управление на силата на звука в зависимост от скоростта - вижте (NAVI 50 IntelliLink)
"Настройки на силата на звука" ⇨ 44.
- **Гръмкост** (Вкл./Изкл.)
Включва "гръмкост", за да увеличи нивата на ниските и високите честоти.
- **BAL/FAD**
В зависимост от версията, докоснете ►, за да отворите подменюто за настройките на баланса за разпределението на силата на звука и тона.

От лявата страна на дисплея настройте десния/левия баланс с ◀/▶ и предния/задния баланс с ▲/▼ (ако е достъпно).

От дясната страна на дисплея настройте характеристиките на тона на **Ниски честоти**, **Средни честоти** и **Високи честоти** (между -5 до +5) с ◀/▶.

Докоснете **ОК**, за да потвърдите промените.

- **Звук**

В зависимост от версията, докоснете ►, за да отворите подменюто за настройките на баланса за разпределението на силата на звука и тона.

От лявата страна на дисплея настройте десния/левия баланс с ◀/▶ и предния/задния баланс с ▲/▼ (ако е достъпно).

От дясната страна на дисплея настройте характеристиките на тона на **Ниски честоти**, **Средни честоти** и **Високи**

честоти (между -5 до +5) с ◀/▶.

Докоснете **ОК**, за да потвърдите промените.

За други версии на подменюто за звука (където силата на звука може да се настройва индивидуално за списък от аудио типове), вижте (NAVI 50 IntelliLink) "Настройки на силата на звука" ⇨ 44.

NAVI 80 IntelliLink - Настройки на тона

Вижте (NAVI 80 IntelliLink)
"Системни настройки" ⇨ 46.



Настройки на силата на звука

R15 BT USB, R16 BT USB, CD16 BT USB, CD18 BT USB - Настройки на сила на звука

Натиснете **SETUP** за достъп до менюто за настройките.

Изберете **Audio settings (Аудио настройки)**, после **Speed vol. (Сила при скорост)** и завъртете **ОК**, докато желаната настройка се избере.

NAVI 50 IntelliLink - Настройки на сила на звука

За достъп до менюто за настройки по всяко време, докоснете , след това  **Настройки**.

Показват се настройките на следните подменюта:

- **Аудио**
Вижте "Аудио настройки" по-долу.
- **Дисплей**
Вижте (NAVI 50 IntelliLink) "Системни настройки" ⇨ 46.
- **Свързаност**
Вижте (NAVI 50 IntelliLink) "Системни настройки" ⇨ 46.
- **Система**
Вижте (NAVI 50 IntelliLink) "Системни настройки" ⇨ 46.

Аудио настройки

Изберете **Аудио**, за да се покажат следните опции:

- **Сила на звука/Скорост (Изкл./1/2/3/4/5)**



Силата на звука се увеличава, когато скоростта на автомобила се увеличи, за да компенсира шума от вятъра и от пътя.

Компенсирането на силата на звука, в зависимост от скоростта, може да се изключи или да се настрои степента на компенсация.

- **Гръмкост (Вкл./Изкл.)**
Включва "гръмкост", за да увеличи нивата на ниските и високите честоти.
- **BAL/FAD**
Вижте (NAVI 50 IntelliLink) "Настройки на тона" ⇨ 43.
- **Звук**

Докоснете , за да отворите подменюто с аудио.

В зависимост от версията, силата на звука на различните

аудио източници може да се настрои отделно, т.е. на аудиото, на съобщенията за пътната обстановка (ТА), на навигационните инструкции, на системата за "свободни ръце" и нивата на тона на звънене. Докоснете  , за да настроите силата на звука за всеки отделен тип аудио.

Ако е необходимо, докоснете **Връщане към настройките по подразбиране**, за да върнете всички стойности на силата на звука към заводските такива.

За други версии на подменюто за звука, вижте (NAVI 50 IntelliLink) "Настройки на тона" ⇨ 43.

NAVI 80 IntelliLink - Настройки на сила на звука

Вижте (NAVI 80 IntelliLink) "Системни настройки" ⇨ 46.

Системни настройки

R15 BT USB, R16 BT USB, CD16 BT USB, CD18 BT USB - Системни настройки

Натиснете **SETUP** и влезте в меню "Настройки" като завъртите и натиснете **OK**.

След като направите настройки на системата, натиснете **SETUP** за изход от менюто и запис на промените. Системата запаметява и излиза от менюто автоматично след определен период от време.

Настройте часовника

За настройване на часовника на системата и формата на дисплея за часа, изберете **Clock (Часовник)**. Изберете желаната настройка като завъртите и натиснете **OK**.



Смяна на езика на системата

Сменете езика на дисплея чрез влизане в меню **Language (Език)**. Изберете език от списъка чрез завъртане и натискане на **OK**.

Възстановяване на подразбиращите се настройки на системата

За да върнете системните настройки към техните стойности по подразбиране, изберете **Default settings (Начални настройки)** като завъртите и натиснете **OK**. При поискване, потвърдете промяната чрез повторно натискане на **OK**.

NAVI 50 IntelliLink - Системни настройки

За достъп до менюто за настройки по всяко време, докоснете , след това  **Настройки**.

Следните подменюто с настройки се показват в долната част на екрана:

- **Аудио:**
Вижте (NAVI 50 IntelliLink) "Настройки на тона" ⇨ 43 и "Настройки на силата на звука" ⇨ 44.
- **Показване:** Виж по-долу.
- **Свързаност:** Виж по-долу.
- **Система:** Виж по-долу.

Дисплей

Изберете **Дисплей**, за да се покажат следните опции:

- **Яркост** (ниска/средна/висока)
- **Режим карта** (автоматичен/дневен/нощен)
 - **Автоматичен:** Дневният и нощният режим се сменят автоматично.
 - **Ден:** Екранът на картата винаги е с ярки цветове.
 - **Нощ:** Екранът на картата винаги е с тъмни цветове.
- **Фон** (тъмен/светъл)
Налична в зависимост от версията. Превключва между тъмен и светъл режим на дисплея (наличен в зависимост от автомобила).

Свързаност

Изберете **Свързаност**, за да се покажат следните опции:

- **Показване на списъка с Bluetooth устройства**
- **Търсене на Bluetooth устройство**

- **Оторизация на външно устройство**
- **Смяна на парола** (за сдвояване на Bluetooth устройства със Система Инфотейнмънт)
- **Смартфон**

Налична в зависимост от версията.

За помощ при активиране и използване на гласовите команди - вижте "Гласово разпознаване" ⇨ 122.

За допълнителна информация относно Bluetooth настройките вижте (NAVI 50 IntelliLink) "Музика през Bluetooth" ⇨ 75 и "Bluetooth връзка" в раздел "Телефон" ⇨ 131.

Система

Изберете **Система**, за да се покажат следните опции:

- **Език**

Смяна на езика на дисплея и гласовите инструкции на навигационната система. Натиснете **ОК**, за да потвърдите избора.

- **Часовник/мерни единици**

Следните настройки могат да се променят:

- **Формат на часа** (12 ч./24 ч.)
- **Мерни единици/ Навигационни мерни единици** (км/мили)
- **Настройване на часа**

Натиснете ►, за да отворите подменю **Настройване на часа**, съдържащо следните опции:

Автоматично/Ръчно

Ако е избрана настройката "Автоматично сверяване на времето", времето се сверява автоматично от GPS модула.

Ако е избрано ръчно настройване на часа, коригирайте в зависимост от случая.

Съобщение

Навигационните карти за текущата държава трябва да са инсталирани в системата, за да

сте сигурни, че местното време е вярно.

- **Заводски настройки**

Следните настройки могат да се нулират до заводските настройки по подразбиране:

- **Всички**
- **Телефон**
- **Навигация**
- **Аудио-Меди-Радио-Система**
- **Навигация** (Вкл./Изкл.)
- **Версия на системата** (показва номера на версията на софтуера на системата Инфотейнмънт)

След като настроите системата, докоснете 🏠 (и изберете друго меню на дисплея), за да излезете от менюто и да запаметите промените. Системата запамята и излиза от менюто автоматично след определен период от време.

NAVI 80 IntelliLink - Системни настройки

За достъп до менюто за системни настройки от началната страница, докоснете **МЕНЮ**, след това **Система**.

Показват се настройките на следните подменюта:

- **Език**
- **Дисплей**
- **Звук**
- **Часовник**
- **Предупреждения за безопасност**
- **Начален екран**
- **Клавиатури**
- **Нагласяване на мерни единици**
- **Статус и информация**
- **Изваждане на SD-карта**
- **Възстановяване на фабричните настройки**
- **Настройки на Android Auto™**

След промяна на системните настройки, докоснете **Готово**, за да потвърдите.

Език

За смяна на езика на система Инфотейнмънт и типа на гласа (в зависимост от версията).

Дисплей

Показват се следните настройки:

- **Дневна яркост:** Променя яркостта на екрана, за да отговорят на нивата на външната светлина (дневна светлина).
По време на ниски нива на външната светлина, екранът на дисплея се вижда по-добре, когато дисплеят не е много ярък.
- **Нощна яркост/Нощна яркост:** Променя яркостта на екрана, за да отговорят на нивата на външната светлина (нощна светлина).
По време на ниски нива на външната светлина, екранът на дисплея се вижда по-добре,

когато дисплеят не е много ярък.

- **Автоматичен дневен/нощен режим/Смяна с нощни цветове:** За активиране на автоматичното превключване между дневна/нощна яркост.
Нощният режим се активира по време на ниски нива на външната светлина и когато предните фарове са включени.
- **Принудителен нощен режим/Използвай нощни цветове:** За активиране на нощния режим.

Звук

Показват се настройките на следните подменюта:

- **Нива на звука:** За смяна на силата на звука и звуците за основните звуци, системата за хендс-фри телефон, мелодиите на звънене на телефона, инструкциите за навигация, системния/компютърен глас, пътната информация и помощ при паркиране (в зависимост от версията).

- **Аларми:** За настройване на силата на алармата и включване/изключване на алармите, когато екранът на дисплея е изключен.
- **Сила на звука според скоростта:** За настройване на силата на звука според скоростта на автомобила.
- **Настройки за гласови команди:** Регулиране на типовете информация, която да се дава от гласа на система Инфотейнмънт (напр., „Прочитане на глас на инструкции за лента на магистрала“).
- **Глас:** Променя гласа, използван от Система Инфотейнмънт (ако има).

Часовник

За настройване на часовника на системата и формата на дисплея за часа.

Препоръчва се да оставите включена опцията за автоматично настройване на часа.

Предупреждения за безопасност

За включване/изключване на различните предупреждения, предоставяни от система Инфотейнмънт (напр., „Предупреди при по-бързо шофиране от позволеното“). Отметнете съответните кутийки, за да включите.

Начален екран

За смяна на конфигурацията на началната страница.

Изберете от списъка с опции, за да видите предварителен изглед на всяко оформление на началната страница.

Клавиатури

За да смените първо азбуката (напр. латинска, гръцка) и след това типа клавиатура (напр. Qwerty, ABCD).

Нагласяване на мерни единици

За смяна на мерната единица за разстояние (км/мили), координати (градуси, минути, секунди), температура (°C, °F) и барометрични мерки (ако има).

Статус и информация

За показване на системна информация, напр. информация за версията, GPS статуса, статуса на мрежата, лицензите и авторските права.

Изваждане на SD-карта

За безопасно изваждане на SD картата.

Възстановяване на фабричните настройки

За изтриване на цялата информация на системата Инфотейнмънт. Следвайте инструкциите на дисплея.

Съобщение

След това Система Инфотейнмънт ще се рестартира по подразбиране на английски език. Ако е необходимо, в меню **СИСТЕМА** изберете **Език**, за да промените езика.

Настройки на Android Auto™

За да зададете предпочитанията за приложението “Android Auto™” и да осъществите достъп до инструкциите за приложението в системата Инфотейнмънт.

Мултимедийни настройки

За да влезете в меню "Мултимедийни настройки" от началната страница, докоснете **МЕНЮ**, след това **Мултимедия** и накрая **Настройки**.

Показват се настройките на следните подменюта:

- **Звук**
- **Радио**
- **Медия**
- **Снимки**
- **Видео**

След промяна на настройките докоснете **Готово**, за да продължите.

Звук

Следните настройки на звука могат да се обновят:

- "Пространственост":
Настройва разпределението за звука в автомобила.
- 'Баси Високи':
Задайте опция за звука, напр. „Неутрален“ или „Поп-рок“, „Класика“, „Джаз“ (ако има).

Изберете „Ръчно“ за ръчно задаване на нивата на високите и ниските честоти.

Натиснете **Готово**, за да запаметите промените.

- 'AGC Arkamys':
Изравнява силата на звука между две аудио пътечки.
- "Arkamys усилване на ниските честоти":
Включване/Изключване усилването на ниските честоти.

Радио

Следните настройки на радиото могат да се обновят:

- включване/изключване на търсенето на алтернативни честоти (AF)
- включване/изключване на i-traffic (програма с информация за трафика)
- включване/изключване на типа програма (pty)
- включване/изключване на Simulcast

- извеждане на i-announcement информация (напр., информация за времето в района, информация за събития)
- обновяване на списъка със запаметени радиостанции

За допълнителна информация вижте (NAVI 80 IntelliLink) "Радио" ⇨ 52.

Медия

Следните настройки на медията могат да се обновят:

- включване/изключване на Повтори (запис)
- включване/изключване на Разбъркай
- включване/изключване на Покажи корица на албум
- конфигурира Управление на Bluetooth устройства

За допълнителна информация вижте (NAVI 80 IntelliLink) "Музика през Bluetooth" ⇨ 75.

Снимки

Следните настройки на снимките могат да се обновят:

- задава време на дисплея за снимките по време на слайдшоу („Забавяне на слайдшоу“)
- превключване от нормален на цял екран („Изглед по подразбиране“)

За допълнителна информация вижте "Показване на снимки" ⇨ 82.

Видео

Следните настройки на видеото могат да се обновят:

- задава тип дисплей за видео (ако има)
- превключване от нормален на цял екран

За допълнителна информация вижте "Възпроизвеждане на филми" ⇨ 82.

Радио

Употреба	52
Търсене на станции	54
Списъци с автоматично запазени станции	57
Радиоинформационна система (RDS)	58
Цифрово аудио излъчване	61

Употреба

Радиоприемане

Радиоприемането може да бъде смутено от статично електричество, шум, изкривяване или загуба на приемането поради:

- промяна на разстоянието до радиопредавателя
- смесването на станции поради отражение
- засенчване

R15 BT USB, R16 BT USB, CD16 BT USB, CD18 BT USB - Органи за управление

Най-важните бутони за работа с радиото са:

- **RADIO**: Включва радиото, сменя вълнов обхват
- **◀ ▶**: Търсене на станции
- **OK**: Смяна на честота
- Бутони за станции 1...6:
Предварително запазени бутони със станции

- **SETUP**: Системни настройки, автоматично запаметяване на станции
- **TEXT**: Показва радио текстова информация

Включване на радиото

Натиснете **RADIO** за превключване на аудио източника към радио.

Ще се приема предходно избраната станция.

Избор на вълнов обхват

Натискайте неколккратно **RADIO** за превключване между наличните вълнови обхвати (напр. FM1, FM2, AM).

Включва се последно слушаната станция в този вълнов обхват.



NAVI 50 IntelliLink - Контроли

Използвайте екрана, чувствителен на достъп, за да работите с радиото.

Главните органи за управление са:

- **FM/AM/DAB** (в зависимост от версията): превключва между вълновите обхвати FM и AM.
- **◀/▶**: Стартира автоматичното търсене на следваща/предишна радиостанция.
- **◀/▶**: Смяна на следващата/предишната честота на стъпки от 0,5.
- **▲/▼**: Обхождане на списък със станции.

Включване на радиото

За активиране на радиото по всяко време, докоснете , след това /  **Радио**. Ще се приема предходно избраната станция.

Следните подменюто се показват в долната част на екрана:

- **Главно**: Показване на радиостанция/честота.
- **Списък**: Показване на азбучен списък на наличните радиостанции (максимум 50 станции).

Съобщение

Радиостанции без RDS: Показва се само честотата. Тези станции се показват на края на списъка.

- **Предварително запаметени**: Показване на запаметените любими радиостанции.
- **Опции**: Следните настройки могат да се променят в зависимост от изборния вълнов обхват:
 - **RDS** (Вкл./Изкл.)
 - **Съобщения за трафика** (Вкл./Изкл.)
 - **Регион** (Вкл./Изкл.)
 - **Новини** (Вкл./Изкл.)
 - **AM** (Вкл./Изкл.)
 - **Обновяване на списък** (Старт)

За допълнителна информация, вижте (NAVI 50 IntelliLink) "Радио информационна система (RDS)" ⇨ 58.

Избор на вълнов обхват

Докоснете ▼ до **FM/AM/DAB** (ако е налично) в горния ляв ъгъл на дисплея и изберете вълнов обхват FM, AM или DAB.

Включва се последно слушаната станция в този вълнов обхват.

Съобщение

AM обхватът може да бъде изключен от меню **Опции**.

Вижте "Цифрово аудио излъчване" ⇨ 61.

NAVI 80 IntelliLink - Контроли

Използвайте екрана, чувствителен на достъп, за да работите с радиото.

Главните органи за управление са:

- **FM/AM/DR**: превключва между вълновите обхвати FM, AM и DR (цифрово радио).
- **◀/▶**: Стартира автоматичното търсене на следваща/предишна радиостанция.

- </>: Смяна на следващата/ предишната честота на стъпки.
- ↑/↓: Обхождане на списък със станции.

Включване на радиото

За да влезете в меню "Радио" от началната страница, докоснете **МЕНЮ**, след това **Мултимедия** и накрая **Радио**.

На разположение са следните режими:

- **Предварително запаметен:**
Показване на запаметените любими радиостанции.
- **Списък:**
Показване на азбучен списък на наличните радиостанции (максимум 50 станции).

Съобщение

Радиостанции без RDS: Показва се само честотата. Тези станции се показват на края на списъка.

- **Честота:**
Ръчно или автоматично търсене чрез сканиране на избрания честотен обхват.

Избор на вълнов обхват

Докоснете папка **FM/AM/DR** в горния ляв ъгъл на дисплея, за да превключите между вълновите обхвати.

Включва се последно слушаната станция в този вълнов обхват.

Търсене на станции

Автоматично търсене на станции

R15 BT USB, R16 BT USB, CD16 BT USB, CD18 BT USB - Автоматично търсене на станции

Натиснете за кратко **⏪** или **⏩** за търсене на следващата станция, която може да бъде приета в текущия вълнов обхват.

Ако не бъде намерена станция, автоматичното търсене продължава до повторното натискане на **⏪** или **⏩**.

NAVI 50 IntelliLink - Автоматично търсене на станции

Натиснете за кратко **◀** или **▶** за търсене на следващата станция, която може да бъде приета в текущия вълнов обхват.

Ако не бъде намерена станция, автоматичното търсене продължава до повторното докосване на **◀** или **▶**.

NAVI 80 IntelliLink - Автоматично търсене на станции

Натиснете за кратко **◀** или **▶** за търсене на следващата станция, която може да бъде приета в текущия вълнов обхват.

Ако не бъде намерена станция, автоматичното търсене продължава до повторното докосване на **◀** или **▶**.

Ръчно търсене на станции

R15 BT USB, R16 BT USB, CD16 BT USB, CD18 BT USB - Ръчно търсене на станции

Изберете желания вълнов обхват, след това натиснете и задръжте ◀◀ или ▶▶ за сканиране на избрания вълнов обхват.

Отпуснете бутона, когато наблизите желаната честота. Тогава се извършва автоматично търсене на следващата приемана станция и тя се приема автоматично.

Завъртете ОК, за да увеличите честотата на стъпки.

Търсене на запаметени станции

Това ви позволява да извиквате радиостанции, които преди това сте запаметили.

За запамяване на станция, изберете желания вълнов обхват и станция, след това натиснете бутон за станция 1...6, докато чуете звуков сигнал, потвърждаващ запамяването на станцията под

съответния номер. За всеки вълнов обхват могат да се запамят до шест станции.

Извикване на запаметена станция

За извикване на станция, изберете желания вълнов обхват, след това натиснете за кратко бутон за станция 1...6.

Търсене на име на радиостанция (само FM)

Изберете вълнов обхват FM, след това маркирайте името на станцията на екрана с помощта на ◀ или ▶.

Натиснете ♣ или ⌘ няколко пъти, за да търсите ръчно в списъка със запаметени станции. Ако няма име на станцията, може вместо това да се покаже нейната честота.

Азбучният списък съдържа до 60 FM радио станции с най-добро приемане. Този списък може да се обновява по всяко време. Списъци с автоматично запаметени станции ↻ 57.

NAVI 50 IntelliLink - Ръчно търсене на станции

Изберете желания вълнов обхват и след това докоснете ◀ или ▶, за да смените следващата/ предишната честота на стъпки от 0,5.

Търсене на запаметени станции

Това ви позволява да извиквате радиостанции, които преди това сте запаметили.

За да запаметите станция, изберете желания вълнов обхват и станция и след това докоснете **Предварително запаметени**, за да се покажат запаметените любими станции.

Докоснете и задръжте на желаното местоположение. Честотата или името на радиостанцията се появява на любимото местоположение, потвърждавайки че станцията е била запаметена (📍 показва текущо приеманата радиостанция).

Съобщение

На вълнов обхват могат да се запамят 12 станции.

Извикване на запаметена станция

За да извикате станция, изберете желаната вълнов обхват, след това докоснете **Предварително запаметени**, за да се покажат запаметените любими станции, след това изберете желаната любима станция.

Докоснете ◀/▶, за да преминете към предишната/следващата страница с любими станции.

Търсене на име на радиостанция (само FM или DAB)

Изберете вълнов обхват FM или DAB (ако е наличен), след това докоснете **Списък**, за да се покаже азбучен списък на наличните радиостанции.

Докоснете ▼ или ▲, за да търсите ръчно в списъка със запаметени станции. Ако няма име на станцията, може вместо това да се покаже нейната честота. Изберете позиция от списъка, за да приемате избраната радиостанция (🔊 показва текущо приеманата станция).

Азбучният списък съдържа до 50 радиостанции с най-добро приемане. Този списък може да бъде обновен по всяко време, вижте "Списъци с автоматично запаметени станции" ⇨ 57.

NAVI 80 IntelliLink - Ръчно търсене на станции

Изберете желаната вълнов обхват и след това докоснете < или >, за да смените следващата/предишната честота на стъпки.

Търсене на запаметени станции

Това ви позволява да извиквате радиостанции, които преди това сте запаметили.

За да запаметите станция, изберете желаната вълнов обхват и станция и след това докоснете **Предварително запаметен**, за да се покажат запаметените любими станции.

Докоснете и задръжте върху желаното местоположение, докато чуете сигнал. Честотата или името на радиостанцията се появява на любимото местоположение, потвърждавайки че станцията е

била запаметена. Могат да се запаметят 6 станции на вълнов обхват.

Или изберете желаната вълнов обхват и станция и след това изберете **Честота** или **Списък**. Докоснете +, за да отворите падащо меню, след това изберете **Запамети като предварително запаметени**. Докоснете и задръжте върху желаното местоположение, докато чуете сигнал.

Извикване на запаметена станция

За да извикате станция, изберете желаната вълнов обхват, след това докоснете **Предварително запаметен**, за да се покажат запаметените любими станции, след това изберете желаната любима станция.

Търсене на име на радиостанция (само FM)

Изберете вълновия обхват FM и след това докоснете **Списък**, за да се покаже азбучен списък на наличните радиостанции.

Докоснете ↑ или ↓, за да търсите ръчно в списъка със запаметени станции. Ако няма име на станцията, може вместо това да се покаже нейната честота.

Азбучният списък съдържа до 50 радио станции с най-добро приемане. Този списък може да бъде обновен по всяко време, вижте "Списъци с автоматично запаметени станции" ⇨ 57.

Списъци с автоматично запаметени станции

Станциите, които могат да бъдат приемани най-добре в дадения вълнов обхват, се търсят и запамятват автоматично посредством функцията за автоматично запамятване.

Автоматично запамятване на станции

R15 BT USB, R16 BT USB, CD16 BT USB, CD18 BT USB - Автоматично запамятване на станции

Вълновият обхват FM има списък за автоматично запамятване (AST), на който могат да се запамятят шест станции.

Докато слушате радиото, натиснете и задръжте **RADIO**: Шестте станции с най-силен сигнал ще се запамятят автоматично в AST.

Съобщение

Поради силата на сигнала, възможно е да се запамятят по-малко от шест станции.

Извикване на станция

R15 BT USB, R16 BT USB, CD16 BT USB, CD18 BT USB - Повторно извикване на станция

Изберете желаните вълнов обхват, след това натиснете за кратко бутон за станция 1...6, за да извикате запаметената станция.

За извикване на станция от списъци с автоматично запаметени станции (AST), докато слушате радио, натиснете за кратко **SETUP**, за да активирате режим AST. Ще се приема предходно избраната станция. Натиснете за кратко бутон за станция 1...6, за да извикате друга запаметената станция от списъка с автоматично запаметени станции.

Ръчно обновяване на списъка със станции

Станциите могат да се запамятват и ръчно в списъка за автоматично запамятване.

Съобщение

Налично само с NAVI 50 IntelliLink, NAVI 80 IntelliLink.

За да обновите списъка със станции и да получите най-новите станции, активирайте обновяването на системата ръчно. В зависимост от системата Инфотейнмънт, по време на ръчното обновяване звукът може да се заглуши.

NAVI 50 IntelliLink - Ръчно обновяване на списъка със станции

Докоснете **Опции**, скролирайте надолу до **Обновяване на списък** след това изберете **Стартиране; Обновяване ...** ще се появи на дисплея, докато обновяването завърши.

Съобщение

Ако на разположение е DAB, препоръчително е да актуализирате ръчно списъка с DAB станции, когато системата е включена.

NAVI 80 IntelliLink - Ръчно обновяване на списъка със станции

От началната страница докоснете **МЕНЮ**, след това **Мултимедия** и накрая **Настройки**. Изберете **Радио** и превъртете надолу до **Обновяване на списъка с радиостанции**.

Алтернативно (в зависимост от версията), изберете **Мултимедия**, след това **Радио** и изберете следните режими:

- **Предварително запаметен**
- **Списък**
- **Честота**

След това докоснете **+**, за да отворите падащо меню и изберете **Обновяване на списъка с радиостанции**.

Радиоинформационна система (RDS)

RDS е услуга на FM станция, която ви помага да намерите желаната станция и осигурява безпроблемното ѝ приемане.

Преимущества на RDS

- Името на програмата на избраната станция се показва на дисплея, вместо нейната честота.
- При автоматично търсене на станции, системата Инфотейнмънт се настройва само на RDS станции.
- Системата Инфотейнмънт винаги се настройва на най-добрата честота на приемане за избраната станция посредством AF (алтернативна честота).

R15 BT USB, R16 BT USB, CD16 BT USB, CD18 BT USB - RDS функции

Конфигуриране на RDS

Натиснете **SETUP** и завъртете **OK** за достъп до менюто **RDS**.

Натиснете бутона за избор.

Завъртете въртящия се бутон, за да изберете **RDS SETUP**.

Включване и изключване на RDS

Натиснете **Опции** на екрана на дисплея. Следните настройки могат да се променят:

Включване/изключване на **RDS-AF** чрез натискане на **OK**. На дисплея се извежда **AF**, когато е активна RDS.

Текстова информация (радио текст)

Някои FM радиостанции предават текстова информация свързана с излъчваната програма (напр. името на песента).

Натиснете **SETUP** и завъртете **OK** за достъп до менюто **Радио текстове**.

Завъртете въртящия се бутон, за да изберете **Radio** и натиснете бутона, за да видите тази информация.

NAVI 50 IntelliLink - RDS функции**Конфигуриране на RDS**

Изберете **Опции**. Следните настройки могат да се променят:

- **RDS** (Вкл./Изкл.)
Изключете, ако не е необходимо.
- **Съобщения за трафика** (Вкл./Изкл.)
Виж по-долу.
- **Регион/AF** (Вкл./Изкл.)
Виж по-долу.
- **Новини** (Вкл./Изкл.)
Виж по-долу.
- **AM** (Вкл./Изкл.)
Изключете, ако не е необходимо.
- **Обновяване на списък** (Старт)
Вижте ((NAVI 50 IntelliLink)) "Списъци с автоматично запаметени станции" ⇨ 57.

Съобщения за трафика

Ако **Съобщения за трафика** са включени:

- Съобщенията за пътната обстановка от определени FM радиостанции (и DAB станции, ако са налични) се излъчват автоматично.
- Радиото и възпроизвеждането от допълнителен аудио източник се прекъсва за времето на излъчване на съобщението за пътната обстановка.

Съобщение

Автоматичното излъчване на съобщения за пътната обстановка е деактивирано, ако вълновият обхват е настроен на **AM**.

Регион/AF

Ако RDS функцията е активирана и **Регион/AF** е превключен на:

Честотата на някои FM радиостанции може да се промени в зависимост от географската област.

Лошото приемане понякога може да доведе до хаотични и нежелани промени в честотата. Изключете **Регион/AF**, ако е необходимо.

Новини

Ако **Новини** са включени:

- Новините от определените FM радиостанции (и DAB станции, ако са налични) се излъчват автоматично.
- Радиото и възпроизвеждането от допълнителен аудио източник се прекъсва за времето на излъчване на съобщението за пътната обстановка.

Текстова информация (радио текст)

Някои FM радиостанции (и DAB станции, ако са налични) предават текстова информация, свързана с излъчваната програма (напр. името на песента).

NAVI 80 IntelliLink - RDS функции

Конфигуриране на RDS

За да влезете в меню "Настройки на радиото" от началната страница, изберете **МЕНЮ**, след това **Мултимедия** и **Настройки** и накрая **Радио**.

В зависимост от версията, докоснете **+**, за да отворите падащо меню и да получите достъп до опцията "Настройки на радиото".

Следните настройки на радиото могат да се обновят:

- включване/изключване на търсенето на алтернативни честоти (AF)
- включване/изключване на i-traffic (програма с информация за трафика)
- включване/изключване на типа програма (pty)
- включване/изключване на Simulcast

- извеждане на i-announcement информация (напр., информация за времето в района, информация за събития)
- обновяване на списъка със запаметени радиостанции

Алтернативни честоти (AF)

Включете RDS-AF функцията, за да настроите постоянно приемане на най-добрата честота на излъчване на избраната станция

Лошото приемане понякога може да доведе до хаотични и нежелани промени в честотата. Изключете RDS-AF функцията, ако е необходимо.

i-traffic (програма с информация за трафика)

Програмите за пътната обстановка са FM RDS станции, които излъчват новини свързани с пътната обстановка.

Включете информацията за трафика за автоматично получаване на трафик бюлетини, когато се излъчват.

Търсене по типа на програмата (PtY)

Включете PtY, за да се покаже типа на текущо излъчваната програма (напр. новини, спорт)

Обновяване на радио списъка

Вижте (NAVI 80 IntelliLink) "Списъци с автоматично запаметени станции" ⇨ 57.

Simulcast

Включва функцията Simulcast за автоматично преминаване от DR станция (цифрово радио) към същата станция в FM честотна лента в случай на загуба на приемане.

i-announcement

Изберете за извеждане на информация от рода на времето или събитията в близкия регион.

Текстова информация (радио текст)

Някои FM радиостанции предават текстова информация свързана с излъчваната програма (напр. името на песента).

За да проверите за текстова информация от който и да е режим на радиото напр. **Предварително запаметен, Списък, Честота**, докоснете **+**, за да отворите падащо меню и да получите достъп до текстовата информация, чрез избиране, напр., на "Покажи радио текст".

Цифрово аудио излъчване

Цифровото аудио излъчване (DAB) е иновативна и универсална система за радиоизлъчване.

Обща информация

- DAB станциите се обозначават с името на програмата вместо с честотата на излъчване.
- При DAB, няколко радиопрограми (услуги) могат да се излъчват на една единствена честота (ансамбъл).
- Освен висококачествените цифрови аудио услуги, DAB може също така и да излъчва

информация във връзка с програмите, както и много други данни, включително и информация във връзка с пътуването и пътната обстановка.

- Веднага щом даден DAB приемник улови сигнал изпратен от радиопредавателя (дори и сигналът да е много слаб), звуковъзпроизвеждането е осигурено.
- Няма фединг (отслабване на звука), което е типично за AM и FM радиоприемането. DAB сигналът се възпроизвежда с постоянна сила на звука.
- Смущения причинени от станции намиращи се на съседни честоти (явление типично за AM и FM приемането) не се наблюдават при DAB.

Ако DAB сигналът е твърде слаб, за да се улови от приемника, системата превключва към същата

програма на друга DAB или FM станция.

- Ако DAB сигналът се отразява от естествени препятствия или сгради, качеството на DAB приемането се подобрява, докато това на AM и FM в такива случаи значително се влошава.
- Когато се активира DAB приемането, FM тунерът на система Инфотейнмънт остава активен във фонов режим и постоянно търси за най-добре приеманите FM станции.

CD плейър

Обща информация	63
Употреба	64

Обща информация

CD плейърът на система Инфотейнмънт може да възпроизвежда аудио CD, MP3 CD и WMA CD (в зависимост от версията).

CD16 BT, CD18 BT: Формати AAC и WAV могат също да се възпроизвеждат.

Важна информация относно аудио и MP3/WMA CD-тата

Внимание

При никакви обстоятелства не поставяйте DVD-та, единични CD-та с диаметър 8 см или със специална форма в аудиоплейъра.

Не трябва да залепвате никакви етикети върху компактните дискове. Такива дискове може да се заклинят в устройството и да го повредят. Така ще се стигне до скъпо струваща замяна на устройството.

- Аудио CD-та със защита от запис, които не съответствуват на аудио CD стандарта, може да не могат да бъдат добре възпроизведени или въобще да не функционират.
- Самостоятелно записани CD-R и CD-RW, както и WMA файлове с Digital Rights Management (DRM) от онлайн музикални магазини може да не се възпроизвеждат коректно или да не се възпроизвеждат изобщо.
- При дискове със смесен режим (комбинация на аудио и данни, напр. MP3), се разпознават и възпроизвеждат само аудио записите.
- Записаните впоследствие CD-R-та и CD-RW-та са по-чувствителни спрямо неправилното боравене в сравнение с предварително записаните CD-та. Затова трябва да се борави правилно с дисковете, особено в случай на записани впоследствие CD-R-та и CD-RW-та; виж по-долу.

- При смяна на CD-та внимавайте да не оставяте върху тях отпечатыци от пръсти.
- Поставете обратно компакт-дискете в тяхната опаковка веднага след изваждането им от CD плейъра, за да ги предпазите от повреда и замърсяване.
- Нечистотиите и течностите върху CD-то могат да замърсят лещите на аудио плейъра, намиращи се в устройството и да причинят повреда.
- Пазете CD-тата от топлина и пряка слънчева светлина.
- Следните ограничения се отнасят до MP3/WMA CD:
Могат да се четат само MP3 и WMA файлове.
Максимална дълбочина на структурата на папките: 11 нива.
Максимален брой на MP3 и/или WMA файловете, които могат да се запишат: 1000 файла.

Валидни разширения на списъците със записи: .m3u, .pls.

Заглавията на списъците със записи трябва да бъдат във формата на "относителни пътеки".

- Работата на MP3 и WMA файловете е идентична. Когато се зареди CD с WMA файлове, се показват менютата свързани с MP3.

Употреба

CD16 BT USB, CD18 BT USB - Използване на CD плейър

Стартиране на възпроизвеждане на CD

Включете системата Инфотейнмънт (чрез натискане на \odot) и поставете диска с отпечатаната страна нагоре в отвора за CD, докато дискът се издърпа: възпроизвеждането започва автоматично.

Ако в устройството вече има диск, натиснете **MEDIA** неколкократно за избор на желаня аудио източник: възпроизвеждането започва.

Съобщение

В зависимост от данните, записани върху аудио CD или MP3 CD, на дисплея ще се извежда различна информация за CD и текущо възпроизвеждания музикален запис.

Избиране на албум или запис

Завъртете **BROWSE**, за да изберете албум или запис от списъка.

Натиснете копчето, за да изберете.

Преминаване на следващия или предходния запис

Натиснете за кратко \lll или \ggg веднъж или няколко пъти.

Бързо превъртане напред/назад

Натиснете и задръжте \lll или \ggg за бързо превъртане напред или назад на текущия запис.

Повтаряне

По време на възпроизвеждане на CD, натиснете и задръжте номерирания бутон **1** (от бутоните за станции с номера от 1 до 6), за да повторите текущия запис.

RPT се появява на дисплея, когато повторението е активно.

Натиснете и задръжте отново номерирания бутон **1**, за да деактивирате.

RPT изчезва от дисплея.

Случайно възпроизвеждане

По време на възпроизвеждане на CD, натиснете и задръжте номерирания бутон **2** (от бутоните за станции с номера от 1 до 6), за да активирате възпроизвеждане в произволен ред.

MIX се появява на дисплея, когато случайното възпроизвеждане е активно.

Съобщение

При MP3 CD, функцията за възпроизвеждане в случаен ред се отнася само за текущия албум.

Натиснете и задръжте отново номерирания бутон **2**, за да деактивирате.

MIX изчезва от дисплея.

Случайното възпроизвеждане може също и да се деактивира чрез изваждането на CD-то.

Съобщение

Случайното възпроизвеждане не се деактивира при изключване на аудио системата и смяна на звукоизточника.

Пауза

Натиснете за кратко ϕ , \otimes или двата \blacktriangleleft и \blacktriangleright едновременно, за да прекъснете възпроизвеждането на CD/MP3. Натиснете отново за подновяване на възпроизвеждането.

Тази функция за пауза се деактивира автоматично при регулиране силата на звука, при смяна на звукоизточника или при излъчване на автоматични информационни съобщения.

Показване на допълнителна текстова информация (CD текст или идентификатор ID3)

След избор на запис или албум, натиснете за кратко **TEXT** за достъп до текстовата информация от диска (напр. име на изпълнител, заглавие на албум или песен).

За извеждане на цялата текстова информация наведнъж, натиснете и задръжте **TEXT**.

За изход от дисплея, натиснете отново \rightarrow .

Изваждане на CD

Натиснете \triangle : CD-то излиза от CD слота.

Ако CD-то не се вземе след изваждането му, то отново ще се придърпа автоматично в устройството след няколко секунди.

NAVI 80 IntelliLink (Тип В и С) - Използване на CD плейър

Когато е избран CD плейър, дисплеят включва следните опции:

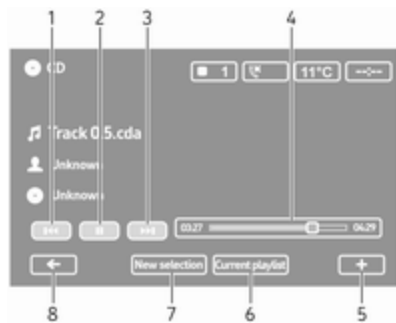

1. ◀: Отиване на предишния запис.
2. ||: Поставяне на пауза на запис.
3. ▶: Отиване на следващия запис.
4. Плъзгач на изминалото време: Скролиране през записи.
5. +: Отваряне на падащо меню; за смяна на аудио източника или достъпа до настройките на записа (напр. включване/ изключване на разбъркването или повторението, показване на подробности за текущия запис и достъп до настройките на звука).

6. **Текущ списък с песни:** Достъп до текущия списък с песни.
7. **Нов избор:** Избор на друг запис от свързания аудио източник.
8. ◀: Връщане към предишния екран.

Стартиране на възпроизвеждане на CD

Включете системата Инфотейнмънт (чрез натискане на ) и поставете диска с отпечатаната страна нагоре в отвора за CD, докато дискът се издърпа: възпроизвеждането започва автоматично.

Ако в устройството вече има диск, докоснете  в левия горен ъгъл и изберете **CD** или натиснете **MEDIA** или **AUDIO** неколкократно за избор на желания аудио източник: възпроизвеждането започва.

Съобщение



В зависимост от данните, записани върху аудио CD или MP3 CD, на дисплея ще се извежда

различна информация за CD и текущо възпроизвеждания музикален запис.



Избиране на албум или запис

Докоснете **New selection** или **Current playlist**, или завъртете средния въртящ се бутон, за да изберете албум или запис от списъка.

Преминаване на следващия или предходния запис

Докоснете за кратко  или  веднъж или няколко пъти.

Бързо превъртане напред/назад

Докоснете и задръжте  или  за бързо превъртане напред или назад на текущия запис.

Повтаряне

Докоснете **+** или натиснете **Options** от централния управляващ модул за достъп до менюто за настройки, след това изберете **Repeat** за активиране.

Случайно възпроизвеждане

Докоснете **+** или натиснете **Options** от централния управляващ модул за достъп до менюто за настройки, след това изберете **Shuffle** за активиране.

Съобщение

При MP3/WMA CD-та случайното възпроизвеждане се прилага за записите от текущия албум, след което преминава на следващия албум.

Пауза

Докоснете за кратко **||** или натиснете въртящия бутон за силата на звука, **⏸** или **⏩** и **⏪** едновременно, за да прекъснете възпроизвеждането на CD/MP3. Натиснете отново за подновяване на възпроизвеждането.

Тази функция за пауза се деактивира автоматично при регулиране силата на звука, при смяна на звукоизточника или при излъчване на автоматични информационни съобщения.

Показване на допълнителна текстова информация (CD текст или идентификатор ID3)

Докоснете **+** и след това изберете **Track details** за достъп до текстовата информация от диска (напр. име на изпълнител, заглавие на албум или песен).

Изваждане на CD

Докоснете **+** и след това изберете **Eject** или натиснете **⏏**: CD-то излиза от CD слота.

Ако CD-то не се вземе след изваждането му, то отново ще се придърпа автоматично в устройството след няколко секунди.

Вход AUX

Обща информация 68

Употреба 68

Обща информация



В зависимост от версията, в Система Инфотейнмънт (или в арматурното табло) има AUX куплунг за свързване на външни източници на звук.

Съобщение

Електрическите входове трябва винаги да се поддържат чисти и сухи.

Например, възможно е свързване на преносим CD плейър с 3,5 мм жак конектор към вход AUX.

Употреба

Аудио източник, който е свързан към вход AUX, може да се управлява само чрез управлението на самия аудио източник, т.е., не през система Инфотейнмънт. Избирайте запис направо от звукоизточника само при спрял автомобил.

Внимание

Преди свързване или разкачане на спомагателно устройство, напр., преносим CD плейър, изключете плейъра и системата Инфотейнмънт, за да избегнете проблеми с качеството на звука и евентуална повреда на оборудването.

При свързване на устройството, чрез вкарване на щепсела във входа, системата автоматично открива звукоизточника. В зависимост от силата на записания звук, може да има забавяне на звука от източника.

Името на изпълнителя или песента не се показват на екрана на дисплея.

Съобщение

Уверете се, че допълнителното устройство е надеждно закрепено по време на движение. Пътниците да бъдат наранени от предмети, изхвърлени наоколо в случай на рязко спиране, внезапна промяна на посоката или катастрофа.

R15 BT USB, R16 BT USB, CD16 BT USB, CD18 BT USB - Използване на AUX входа

Натиснете **MEDIA** или **AUDIO/SOURCE** за промяна на аудио източника към режим AUX, след това включете допълнителното устройство. На дисплея ще се изведе AUX.



Настройки на AUX

Натиснете **SETUP** за достъп до менюто за настройките.

Изберете AUX IN и **OK**, докато желаната настройка се избере от:

- HI (300 mV)
- MID (600 mV)
- LO (1200 mV)

NAVI 50 IntelliLink - Използване на AUX входа

За достъп до менюто за медия по всяко време, докоснете , след това  **MEDIA**.

За да превключите между допълнителните източници, докоснете  в горния ляв ъгъл. Достъпни са следните опции:

- **USB:** Вижте (NAVI 50 IntelliLink) "USB порт" ⇨ 71.
- **iPod:** Вижте (NAVI 50 IntelliLink) "USB порт" ⇨ 71.

- **BT:** Вижте (NAVI 50 IntelliLink) "Музика през Bluetooth" ⇨ 75.
- **AUX:** Изберете, за да промените аудио източника към режим AUX, след това включете допълнителното устройство.

NAVI 80 IntelliLink - Използване на AUX входа

Променя аудио източника към режим AUX за възпроизвеждане на съдържание от свързаното допълнително устройство.

За да влезете в меню "Медия" от началната страница, докоснете **МЕНЮ**, след това **Мултимедия** и накрая **Медия**.

Докоснете , за да отворите падащо меню (в зависимост от версията). Достъпни са следните опции:

- **Допълнителен куплунг:** Променя аудио източника към режим AUX, след това включва допълнителното устройство.

- **USB:** Вижте (NAVI 80 IntelliLink) "USB порт" ⇨ 71.
- **Bluetooth връзка:** Вижте (NAVI 80 IntelliLink) "Музика през Bluetooth" ⇨ 75.
- **CD плейър:** Вижте (NAVI 80 IntelliLink) "Използване на CD плейър" ⇨ 64.
- **SD карта:** Работата е подобна на тази със CD плейъра ⇨ 64.

USB порт

Обща информация	71
Възпроизвеждане на запометени аудио файлове	72

Обща информация



В зависимост от версията, в Система Инфотейнмънт (или в арматурното табло) има USB куплунг Ψ за свързване на външни източници на звук.

Съобщение

Електрическите входове трябва винаги да се поддържат чисти и сухи.

Към USB порта могат да се свържат MP3 плейър, USB устройство, iPod или смартфон.

Тези устройства могат да се управляват чрез органите за управление и менютата на системата Инфотейнмънт.

Важна информация

MP3 плейър и USB драйв

- Свързаните MP3 плейъри и USB драйвовете трябва да отговарят на спецификацията USB MSC.
- Поддържат се само MP3 плейъри и USB драйвовете с размер на сектора от 512 байта и размер на клъстера най-много 32 килобайта във файловата система FAT32.
- Твърдите дискове (HDD) не се поддържат.
- За данни записани върху MP3 плейър или USB устройство се отнасят следните ограничения:

Могат да се четат само MP3, WMA и (в зависимост от системата Инфотейнмънт) ACC файлове. WAV файлове и

компресирани файлове не могат да се възпроизведат.

Максимална дълбочина на структурата на папките: 11 нива.

Максимален брой файлове за запаметяване: 1000 файла.

NAVI 50 IntelliLink: Минимално препоръчителният обем на паметта на USB устройството е 4 GB. Препоръчителният максимален капацитет на паметта е 32 GB.

WMA файлове с Digital Rights Management (DRM) от онлайн музикални магазини може да не се възпроизведат коректно или да не се възпроизведат изобщо.

Валидни разширения на списъците със записи: .m3u, .pls.

Заглавията на списъците със записи трябва да бъдат във формата на "относителни пътеки".

Възпроизвеждане на запаметени аудио файлове

След свързване е възможно използването на менютата и контролите на система Инфотейнмънт за управление на аудио устройство.

R15 BT USB, R16 BT USB, CD16 BT USB, CD18 BT USB - Възпроизвеждане на музика през USB куплунг

MP3 плейър / iPod / USB устройства

Системата разпознава аудио устройство при свързване на USB устройство и текущият запис автоматично се показва.

Когато се свърже ново аудио устройство, първият запис от първата папка ще се възпроизведе автоматично. При повторно свързване на устройството, ще се поднови предишно възпроизвежданият запис.

В зависимост от свързаното аудио устройство, изберете папка (MP3 плейър, USB памет) или списък с песни (портативен цифров музикален плейър).

Работата с източниците на информация, свързани посредством USB, е в основни линии същата, като тази с аудио/MP3/WMA CD ↻ 64.

Избиране на запис

За директен избор на записи (и смяна на папки), първо изберете системата от менюта на аудио устройството чрез натискане на ОК по време на възпроизвеждане. Изберете записи и сменяйте папки чрез завъртане и натискане на бутона.

NAVI 50 IntelliLink - Възпроизвеждане на музика през USB куплунг

MP3 плейър / USB драйв / iPod

Системата разпознава аудио устройство при свързване на USB устройство и текущият запис автоматично се показва. Типа на

устройството (MP3 плейър/USB драйв или iPod) също се разпознава и съответния режим на аудио източника (USB или iPod) се избира автоматично.

Когато е активно меню 

 **МЕДИЯ**, на разположение са следните подменюта:

- **Главен/Плейър**
- **Списък**
- **Опции**

За да превключите между аудио източниците, докоснете  в горния ляв ъгъл. Достъпни са следните опции:

- **USB:** Изберете, за да смените аудио източника в USB режим.

Съобщение



По време на използване, батерията на свързаното USB устройство се зарежда или поддържа заредена.

- **iPod:** Изберете, за да промените аудио източника в iPod режим.

- **BT:** Вижте (NAVI 50 IntelliLink) "Възпроизвеждане на музика през Bluetooth" ⇨ 75.
- **AUX:** Вижте (NAVI 50 IntelliLink) "Използване на Aux вход" ⇨ 68.

Главен/Плейър

Изберете, за да се покаже първият запис. Следните опции са на разположение на екрана на този дисплей:

-  (натиснете, за да прескочите към предишния запис, натиснете и задръжте за бързо превъртане назад)
-  (пауза/възпроизвеждане)
-  (натиснете, за да прескочите към следващия запис, натиснете и задръжте за бързо превъртане напред)

Списък

Показване на списък със записите в текущия албум/папка. Изберете даден запис, за да го възпроизведете директно.

Съобщение

По подразбиране, албумите се показват в азбучен ред.

Ако бъде включено USB устройство, всички папки ще бъдат на едно ниво в дървовидната структура.

За да се върнете на предишното ниво на дървовидната структура на папките, докоснете .

Опции

Изберете, за да се покажат следните опции:

- **Повторение** (Изкл./Запис/Папка/Всички)
- **Разбъркване** (Вкл./Изкл.)

NAVI 80 IntelliLink - Възпроизвеждане на музика през USB куплунг

MP3 плейър / USB драйв

Променя аудио източника към режим USB за възпроизвеждане на файлове от свързаното USB устройство.

За да влезете в меню "Медия" от началната страница, изберете **МЕНЮ**, след това **Мултимедия** и накрая **Медия**.

Докоснете **+**, за да отворите падащо меню (в зависимост от версията). Достъпни са следните опции:

- **USB**: Сменете, за да смените аудио източника в USB режим.
- **Допълнителен куплунг**: Вижте (NAVI 80 IntelliLink) "Вход AUX" ⇨ 68.
- **Bluetooth връзка**: Вижте (NAVI 80 IntelliLink) "Възпроизвеждане на музика през Bluetooth" ⇨ 75.
- **SD карта**
- **CD плейър**: Вижте (NAVI 80 IntelliLink) "Използване на CD плейър" ⇨ 64.

Когато е избран USB режим, дисплеят включва следните опции:

- **◀** или **▶**: Отиване на предишния/следващия запис.
- **||**: Поставяне на пауза на запис.
- Плъзгач на изминалото време: Скролиране през записи.
- **Нов избор**: Избор на друг запис от свързания аудио източник.
- **Текущ списък с песни**: Достъп до текущия списък с песни.
- **←**: Връщане към предишния екран.
- **+**: Отваряне на падащо меню; за смяна на аудио източника или достъпа до настройките на записа (напр. включване/изключване на разбъркването или повторението, показване на подробности за текущия запис и достъп до настройките на звука).

Разкачане от USB гнездо

Възпроизвеждането спира незабавно при откачане на аудио устройството от USB куплунга.

Музика през Bluetooth

Обща информация	75
Работа	75

Обща информация

Допълнителните Bluetooth аудио източници (напр. музикални мобилни телефони, MP3 плейъри и др.), които поддържат Bluetooth протокола за музика A2DP, могат да се свързват безжично към системата Инфотейнмънт.

Важна информация

- Система Инфотейнмънт се свързва само с Bluetooth устройства, които поддържат A2DP (Advanced Audio Distribution Profile). С по-старите версии може да възникнат проблеми при свързването.
- Bluetooth устройството трябва да поддържа AVRCP (Audio Video Remote Control Profile) версия 1.0 или следваща. Ако устройството не поддържа

AVRCP, само силата на звука може да се управлява през системата Инфотейнмънт.

- Преди свързване на Bluetooth устройството към система Инфотейнмънт, запознайте се с инструкциите за работа на Bluetooth устройството.

Работа

Предварителни изисквания

Следните предварителни изисквания трябва да са налице, за да се контролира активирано чрез Bluetooth аудио устройство посредством Система Инфотейнмънт:

- Bluetooth функцията на система Инфотейнмънт трябва да е активирана. Вижте "Свързване чрез Bluetooth" в раздел "Телефон" ⇨ 131.
- Bluetooth функцията на Bluetooth-активирания допълнителен звукоизточник

трябва да е активна (вижте инструкциите на устройството).

- В зависимост от звукоизточника, може да е необходимо устройството да се направи "видимо" (вижте инструкциите на устройството).
- Звукоизточникът трябва да се стикова и свърже към системата Инфотейнмънт.

R15 BT USB, R16 BT USB, CD16 BT USB, CD18 BT USB - Възпроизвеждане на музика през Bluetooth

Свързване с Bluetooth

Между аудио устройството и система Инфотейнмънт трябва да е установена връзка чрез Bluetooth, т.е. устройството трябва да е стиковано към автомобила преди да го използвате.

Вижте "Свързване чрез Bluetooth" в раздел "Телефон" ⇨ 131.

- В списъка на устройствата могат да се стиковат и запамятат най-много пет аудио устройства, но в едно и също време само с един от тях може да бъде установена връзка.
- Ако устройството има едновременно аудио и телефонни функции, трябва да се стиковат и двата вида функции. Регистриране (сдвояване) на мобилен телефон ⇨ 129.
- Телефонните функции ще останат активни по време на използване на аудио плейъра, а възпроизвеждането на музика ще се прекъсне по време на използване на телефона.

Стиковане на допълнително аудио устройство към система Инфотейнмънт

За да сдвоите аудио устройство, натиснете **TEL** и изберете **Сдвояване на устройство**, като завъртите и натиснете **OK**. Извежда се екранът **Ready to Pair**.

След това, с аудио устройството потърсете Bluetooth оборудване в близката околност.

Изберете **My Radio** (т.е., името на системата) от списъка в аудиоустройството и въведете, ако е приложимо, от клавиатурата на устройството кода за стиковане, показан на дисплея на система Инфотейнмънт.

Съобщение

Ако аудио устройството няма екран, въведете стандартния код за стиковане в устройството, след това в система Инфотейнмънт. Вижте инструкциите за експлоатация относно стандартния код за стиковане на това аудио устройство, обикновено, това е **0000**. В зависимост от устройството, кодът за стиковане може да се наложи да се въведе в обратен ред, т.е., първо в система Инфотейнмънт.

Ако стиковането е неуспешно, системата севръща към предходното меню и се извежда съответно съобщение. Повторете процедурата, ако е необходимо.

След приключване на стиковането, на дисплея на система Инфотейнмънт ще се изведе потвърдително съобщение, следвано от името на стикованото аудио устройство.

Съобщение

При наличие на активна Bluetooth връзка, управлението на аудио устройството чрез система Инфотейнмънт ще изтощи батерията на аудио устройството по-бързо.

Свързване на аудио устройство

Аудио устройствата се свързват автоматично към Система Инфотейнмънт след приключване на процедурата по стиковане.

За свързване на аудио устройство след като е било сдвоено, или за свързване на друго сдвоено аудио устройство, различно от текущото, натиснете **TEL** и изберете меню

Избор на устройство. Списъкът на устройствата показва вече стикованите аудио устройства.

Изберете желаното устройство от списъка, след това потвърдете чрез натискане на **OK**. Съобщение на дисплея ще потвърди свързването.

Разкачане на аудио устройство

За откачане на аудио устройство от системата Инфотейнмънт, натиснете **TEL** (или **SETUP**) и изберете **Bluetooth connection (Свързване посредством Bluetooth)**. Изберете желаното устройство от списъка, след това изберете **Disconnect the device (Изключване на устройството)** чрез завъртане и натискане на **OK**. Съобщение на дисплея ще потвърди откачането.

Изключването на аудио устройството или деактивиране на Bluetooth функцията на аудио устройството прекъсва връзката на устройството със система Инфотейнмънт.

Премахване на стиковане на допълнително аудио устройство от система Инфотейнмънт

Ако списъкът със стиковани аудио устройства е пълен, ново аудио устройство може да се стикова само, ако за съществуващо аудио устройство се преустанови стиковането.

За премахване на сдвояването, т.е. за изтриване на аудио устройството от паметта на системата, натиснете **TEL** и изберете **Изтриване на устройство**. Изберете желаното аудио устройство от списъка и натиснете **OK** за потвърждаване на изтриването при запитване.

Управление през система Инфотейнмънт

При безжично стиковане и свързване, възпроизвеждането на звук започва автоматично.

Тогава аудио устройството може да се управлява чрез функционалните бутони на система Инфотейнмънт, въртящите се бутони и менютата.

Диапазонът от достъпни функции, които могат да се управляват чрез система Инфотейнмънт, зависи от типа на аудио устройството.

Управлението на аудио устройството при безжично свързване е подобно на управлението на CD плейъра ⇨ 64.

NAVI 50 IntelliLink - Възпроизвеждане на музика през Bluetooth

Свързване с Bluetooth

Между аудио устройството и система Инфотейнмънт трябва да е установена връзка чрез Bluetooth, т.е. устройството трябва да е стиковано към автомобила преди да го използвате.



Вижте (NAVI 50 IntelliLink) "Свързване чрез Bluetooth" в раздел "Телефон" ⇨ 131.

- Максимум пет аудио устройства могат да бъдат сдвоени и запаметени в списъка с устройства, но само едно може да бъде свързано в даден момент (в зависимост от

версията, до осем аудио устройства могат да бъдат сдвоени).

- Ако устройството има едновременно аудио и телефонни функции, трябва да се стиковат и двата вида функции. Регистриране (сдвояване) на мобилен телефон ⇨ 129.
- Телефонните функции ще останат активни по време на използване на аудио плейъра, а възпроизвеждането на музика ще се прекъсне по време на използване на телефона.

Стиковане на допълнително аудио устройство към система Инфотейнмънт

За сдвояване на аудио устройството докоснете , след това  **НАСТРОЙКА**.

Изберете **Свързаност**, след това или **Търсене на Bluetooth устройство** или **Оторизация на външно устройство**.

С аудио устройството потърсете Bluetooth оборудване в близката околност.

Изберете името на системата Инфотейнмънт (т.е. **MEDIA-NAV**) от списъка в аудио устройството и (ако е необходимо) въведете от клавиатурата на аудио устройството кода за сдвояване, показан на дисплея на системата Инфотейнмънт.

По подразбиране кодът за сдвояване е **0000**. За да смените този код за сдвояване, преди процедурата по сдвояване да започне, изберете **Смяна на парола**, за да обновите.

Съобщение

Ако аудио устройството няма екран, въведете стандартния код за стиковане в устройството, след това в система Инфотейнмънт. Вижте инструкциите за експлоатацията относно стандартния код за стиковане на това аудио устройство, обикновено, това е **0000**. В зависимост от устройството, кодът за стиковане може да се

наложи да се въведе в обратен ред, т.е., първо в системата Инфотейнмънт.



Повторете процедурата, ако сдвояването е неуспешно.

Съобщение

При наличие на активна Bluetooth връзка, управлението на аудио устройството чрез система Инфотейнмънт ще изтощи батерията на аудио устройството по-бързо.

Свързване на аудио устройство

Аудио устройствата се свързват автоматично към Система Инфотейнмънт след приключване на процедурата по стиковане.

За смяна на свързаното аудио устройство докоснете , след това  **НАСТРОЙКА**.

След това изберете **Свързаност** и накрая **Показване на списъка с Bluetooth устройства**. Списъкът на устройствата показва вече стикованите аудио устройства.



Изберете желаното аудио устройство от списъка, след това потвърдете чрез докосване на **ОК**.

Разкачане на аудио устройство

Изключването на аудио устройството или деактивиране на Bluetooth функцията на аудио устройството прекъсва връзката на устройството със Система Инфотейнмънт.

Премахване на стиковане на допълнително аудио устройство от система Инфотейнмънт

Ако списъкът със стиковани аудио устройства е пълен, ново аудио устройство може да се стикова само, ако за съществуващо аудио устройство се преустанови стиковането.

За да прекратите сдвояването, т.е. за да изтриете аудио устройството от паметта на системата, докоснете , след това  **НАСТРОЙКИ**.

Изберете **Свързаност** и след това **Показване на списъка с Bluetooth устройства**.

От списъка с устройства изберете желаното аудио устройство и след това докоснете , за да изтриете устройството. Ако е необходимо,

изтрийте всички устройства в списъка, избирайки **Опции** и след това **Изтриване на всички**. Потвърдете с **ОК**.

Управление през система Инфотейнмънт

При безжично стиковане и свързване, възпроизвеждането на звук започва автоматично.

Аудио устройството може да се управлява посредством опциите на дисплея на Система Инфотейнмънт.

Диапазонът от достъпни функции, които могат да се управляват чрез система Инфотейнмънт, зависи от типа на аудио устройството.

Работата на аудио устройството, когато е свързано безжично, е подобна на работата при възпроизвеждане на записани аудио файлове през USB конектора. Вижте NAVI 50 IntelliLink

„Възпроизвеждане на музика през USB конектора“ в раздел "USB извод" ⇨ 72.

NAVI 80 IntelliLink - Възпроизвеждане на музика през Bluetooth

Свързване с Bluetooth

Между аудио устройството и система Инфотейнмънт трябва да е установена връзка чрез Bluetooth, т.е. устройството трябва да е стиковано към автомобила преди да го използвате.

- Има максимален брой аудио устройства, които могат да се сдвоят и запаметят в списъка с устройства, но в едно и също време само с едно от тях може да бъде установена връзка.
- Ако устройството има едновременно аудио и телефонни функции, трябва да се стиковат и двата вида функции. Регистриране (сдвояване) на мобилен телефон ⇨ 129.
- Телефонните функции ще останат активни по време на използване на аудио плейъра, а възпроизвеждането на

музика ще се прекъсне по време на използване на телефона.

Стиковане на допълнително аудио устройство към система Инфотейнмънт

От началната страница докоснете **МЕНЮ**, след това **Мултимедия** и накрая **Настройки**.

Изберете **Медия**, за да влезете в менюто с настройките на медията, след това изберете опцията "Управление на Bluetooth устройства"/„Конфигуриране на свързването чрез Bluetooth".

Процедурата по сдвояване е подобна на сдвояването на мобилен телефон. Вижте (NAVI 80 IntelliLink) "Свързване чрез Bluetooth" в раздел "Телефон" ⇨ 131.

Свързване на аудио устройство

Аудио устройствата се свързват автоматично към Система Инфотейнмънт след приключване на процедурата по стиковане.

По всяко време можете да смените аудио източника към режим "Bluetooth", за да възпроизвеждате файлове от свързано Bluetooth устройство.

От началната страница изберете **МЕНЮ**, след това **Мултимедия** и накрая **Медия**.

В зависимост от версията, докоснете **+** (за да отворите падащо меню). Изберете **Bluetooth/Свързване с Bluetooth** за промяна на аудио източника на Bluetooth.

Разкачане на аудио устройство

Изключването на аудио устройството или деактивиране на Bluetooth функцията на аудио устройството прекъсва връзката на устройството със Система Инфотейнмънт.

Премахване на стиковане на допълнително аудио устройство от система Инфотейнмънт

За да прекратите сдвояването, напр., за да изтриете устройство от паметта на системата:

От началната страница докоснете **МЕНЮ**, след това **Мултимедия** и накрая **Настройки**.

Изберете **Медия**, за да влезете в менюто с настройките на медията, след това изберете опцията "Управление на Bluetooth устройства"/„Конфигуриране на свързването чрез Bluetooth".

Натиснете **+**, за да отворите падащо меню. Достъпни са следните опции:

- **Деактивиране на Bluetooth:** Изберете за деактивиране на функцията Bluetooth в системата Инфотейнмънт.
- **Направи ТомТом видим:** Изберете, за да направите системата Инфотейнмънт „видима“ за останалите Bluetooth устройства, което им позволява да се сдвояват със системата.
- **Прекъсни връзка с всички устройство:** Изберете за прекъсване на връзката на всички текущо свързани устройства към системата

Инфотейнмънт без да ги изтривате/премахвате сдвояването.

- **Изтриване на устройства:** Изберете за премахване на сдвояването на устройство от системата Инфотейнмънт.

Процедурата по премахване на сдвояване е подобна на премахването на сдвояване при мобилен телефон. Вижте (NAVI 80 IntelliLink) "Свързване чрез Bluetooth" в раздел "Телефон" ⇨ 131.

Управление през системата Инфотейнмънт

При безжично сдвояване и свързване, възпроизвеждането на звук може да започне автоматично.

Аудио устройството може да се управлява посредством опциите на дисплея на Системата Инфотейнмънт.

Диапазонът от достъпни функции, които могат да се управляват чрез системата Инфотейнмънт, зависи от типа на аудио устройството.

Работата на аудио устройството, когато е свързано безжично, е подобна на работата при възпроизвеждане на записани аудио файлове през USB конектора. Вижте NAVI 80 IntelliLink „Възпроизвеждане на музика през USB конектора" в раздел "USB извод" ⇨ 72.

Външни устройства

Показване на снимки	82
Възпроизвеждане на филми	82
Използване на приложения за смартфон	83

Показване на снимки

NAVI 80 IntelliLink - Показване на изображения

За да влезете в меню "Изображения" от началната страница, докоснете **МЕНЮ**, след това **Мултимедия** и накрая **Изображения**.

Съобщение

Възпроизвеждане е възможно само при неподвижен автомобил.

Изберете свързаното устройство-източник (напр. SD карта, USB), за да получите достъп до отделни снимки или за да се стартирате слайдшоу на всички съвместими снимки на устройството.

Показването включва следите опции:

- < или >: Отиване на предишна/ следваща снимка.
- **Миниатюри**: Превключва между цял екран и минимизиран изглед.

- **Нов избор**: Избира друга снимка от свързаното устройство-източник.
- **+**: Отваряне на падащо меню; за смяна на устройството-източник или достъпа до настройките на снимките.

Когато разглеждате снимки/ слайдшоу, падащото меню Ви позволява и да настроите ниво на мащабиране и показва всички снимки в миниатюрна форма.

Настройки на снимките - вижте (NAVI 80 IntelliLink) "Системни настройки" ⇨ 46.

Възпроизвеждане на филми

NAVI 80 IntelliLink - Възпроизвеждане на филми

За да влезете в меню "Видеоклипове" от началната страница, докоснете **МЕНЮ**, след това **Мултимедия** и накрая **Видео**.

Съобщение

Възпроизвеждане е възможно само при неподвижен автомобил.

Изберете свързаното устройство-източник (напр. SD карта, USB), за да получите достъп до отделни или съвместими видео файлове на устройството.

Показването включва следите опции:

- ◀ или ▶: Отиване на предишен/следващ видео файл.
- II: Поставяне на пауза на видео файл.
- Плъзгач на изминалото време: Скролиране през видео файлове.
- **Нов избор:** Избира друг видеоклип от свързаното устройство-източник.
- **Цял екран:** Превключване на цял екран.
- ←: Връщане към предишния екран.
- +: Отваряне на падащо меню; за смяна на устройството-

източник или достъпа до настройките на видео файла.

По време на възпроизвеждане на видео файл падащото меню Ви позволява връщане към списъка с видео файлове.

Настройки на видео - вижте (NAVI 80 IntelliLink) "Системни настройки" ⇨ 46.

Използване на приложения за смартфон

Приложенията за проектиране на телефон Apple CarPlay™ и Android Auto™ показват избраните приложения от смартфона на екрана на дисплея и позволяват тяхното използване директно чрез бутоните на Инфотейнмънт.

Проверете при производителя на устройството дали тази функция е съвместима с вашия смартфон и дали това приложение е достъпно в страната, в която живеете.

Android Auto се предлага за NAVI 50 IntelliLink и NAVI 80 IntelliLink. Apple CarPlay се предлага за NAVI 50 IntelliLink.

NAVI 50 IntelliLink - Проектиране на екрана на телефона

Подготовка на смартфона

Телефон с Android: Изтеглете приложението Android Auto в смартфона от Google Play™ Store.

iPhone: Уверете се, че Siri® е активирана на Вашия смартфон.

Свързване на мобилния телефон

Свържете смартфона към USB порта ⇨ 71.

Стартиране на проектиране на телефона

Телефон с Android: Докоснете бутона за Android Auto на основния екран на система Инфотейнмънт и приеете заявките на смартфона, за да използвате приложението за Android Auto.

iPhone: Докоснете бутона за CarPlay на основния екран на система Инфотейнмънт.

Показаният екран за проектиране на телефона зависи от вашия смартфон и версията на софтуера.

За достъп до ръководство за свързване на смартфон, отидете в менюто **Настройки**, изберете **Свързаност** и прелистете списъка.

Съобщение

При използване на навигационни и музикални приложения чрез проектиране на телефона, подобните приложения, които са интегрирани в системата Инфотейнмънт, ще бъдат заменени.

Връщане в началния екран

Докоснете бутона за начало.

NAVI 80 IntelliLink -

Прожектиране на екрана на телефона

Подготовка на смартфона

Изтеглете приложението Android Auto в смартфона от Google Play™ Store.

Активиране на проектиране на телефона

1. Свържете смартфона към USB порта ⇨ 71.
2. Приемете заявката на дисплея.
3. Докоснете **A** на дисплея и приемете клаузите за поверителност. При използване за първи път потребителят трябва да следи за системните заявки от вашето мобилно устройство, за да продължи.
4. Докоснете **A** отново.

Сега може да се използва проектиране на телефона.

Използване на прожектиране на екрана на телефона

- Докоснете **A** на дисплея, за да отворите менюто Android Auto на свързания смартфон.
- Натиснете и задръжте **3** на бутоните върху волана или кормилната колона, за да осъществите достъп до гласовото управление.

Съобщение

При използване на навигационни и музикални приложения чрез проектиране на телефона, подобните приложения, които са интегрирани в системата Инфотейнмънт, ще бъдат заменени.

Връщане към дисплея

Натиснете **↵**.

Навигация

Обща информация	85
Употреба	88
Въвеждане на пътна цел	104
Водене	111
Преглед на символите	121

Обща информация

⚠ Предупреждение

Навигационната система подпомага ориентирането ви, но не може да ви замести напълно. Шофирайте внимателно и предпазливо.

Ако упътването от навигационната система противоречи на правилата за движение, винаги спазвайте правилата за движение.

Навигационната система ви води сигурно към целта на пътуването ви, без да имате нужда от физическа карта.

Ако услугата **Traffic info (Пътна информация)** е достъпна във вашата страна или регион, текущата пътна обстановка също ще се отчита при изчисляването на маршрута. Системата получава пътни съобщения в текущата зона на приемане.

За получаване на най-актуална информация за трафика в реално време, абонирайте се за услугите в реално време.

Съобщение

Налично само с
NAVI 80 IntelliLink.

Функциониране на навигационната система

Местоположението и движението на автомобила се регистрират от навигационната система чрез сензори.

Изминатото разстояние се определя от сигнала на автомобилния скоростомер, а завоите се определят посредством жирокопен сензор.

Местоположението се определя от сателити на GPS (Глобална система за позициониране).

Чрез сравняване на тези сензорни сигнали с цифровите карти на навигационната система е възможно точното определяне на местоположението на автомобила.

При използване на автомобила за първи път или след пътуване с ферибот и др. системата се самокалибрира. Затова е нормално, ако тя не може да определи точното местоположение преди автомобилът да е изминал известно разстояние.

След въвеждането на адреса на пътната цел или на обект, представляващ интерес (най-близка бензиностанция, хотел и т.н.) маршрутът се изчислява от текущото местоположение до избраната цел на пътуването.

Воденето по маршрута се осъществява посредством гласови инструкции и екрана на дисплея.

Предупреждение

Зони от рода на еднопосочни улици и пешеходни зони не са отбелязани на картата на навигационната система. В такива райони, системата може да издаде предупреждение, което трябва да се потвърди.

Поради това, бъдете особено внимателни за еднопосочни улици и други пътища и входове, в които не трябва да се навлиза.

Съобщение

В зависимост от системата Инфотейнмънт, радиоприемането може да се прекъсне по време на гласови указания и преди всяка смяна на посоката.

USB флаш стик (NAVI 50 IntelliLink)

USB флаш стик е нужен на навигационната система за съхранение, наред с другите неща, на цифрова карта на градовете и пътищата във Вашата държава.

Съобщение

Използвайте USB запаметяващо устройство, форматирано във формат FAT32, с минимум 4 GB и максимум 32 GB капацитет за съхранение.

След изминаване на първите 100 километра е възможно да проверите за безплатни актуализации на цифровите карти в рамките на 90 дни.

Съобщение

За да избегнете възможни технически проблеми, използвайте съвместимо USB запаметяващо устройство за работа и обновяване на навигационната система. Не пъхайте USB запаметяващото устройство в което и да е друго устройство (напр. цифров фотоапарат, мобилен телефон и т.н.), както и в друг автомобил.

Инсталиране на софтуера

За да актуализирате цифровите карти и да се възползвате от ексклузивните услуги за изтегляне, трябва да създадете акаунт на уеб страницата opel.naviextras.com и да инсталирате безплатния софтуер.

Създаване на акаунт

Създайте своя интернет акаунт за чрез уебсайта на orel.naviextras.com. Изберете напр., опцията "Регистриране" на уеб страницата и въведете съответната информация.



Инсталиране на софтуера

Инсталирайте софтуера на вашия компютър, като го свалите от orel.naviextras.com.

Следвайте инструкциите на екрана, за да инсталирате софтуера и да стартирате онлайн приложението.

Регистриране на навигационната система

Навигационната система трябва да се регистрира с новия Ви Интернет акаунт.

Пъхнете празен USB флаш стик в USB слота на навигационната система. Докоснете , след това изберете  **NAVI** /  **Nav**, след него **Опции** и накрая **Обновяване на картата**.

За да сте сигурни, че цялото съдържание се е запазило в навигационната система, изберете **Опции** и след това **Обновяване**. Изчакайте процесът на обновяване да приключи, преди да извадите USB флаш стика.

След това пъхнете USB флаш стика в USB слота на вашия компютър, като компютърът трябва да е свързан с Интернет. Когато онлайн приложението е стартирано и USB флаш стикът е разпознат, името на системата (или софтуера) се появява в прозореца на приложението. Навигационната система е регистрирана в потребителския Ви профил.

След първоначалната настройка USB флаш стикът автоматично се разпознава от навигационната система и от онлайн приложението.

Обновяване на USB флаш стика и навигационната система

Актуализациите се пускат регулярно, напр. за карти и пътни камери.

Съобщение

В някои страни законът забранява зареждането и активирането на функция, която предупреждава за наличие на камера - подобно действие може да доведе до даване под съд.

Тези обновявания са налични само през каталога на онлайн приложението, достъп до който се получава през USB флаш стика.

Използвайте онлайн приложението е възможно:

- обновяване на навигационната система (карти, пътни камери и т.н.)
- обновяване до премиум списък с точки на интерес
- добавяне или изтриване на данни
- персонализиране на системата

Менютата на онлайн приложението Ви ръководят при тези действия.

Обновяване на системата

За да получите максималното от навигационната система, обновявайте я колкото може по-често.

Пъхнете USB флаш стика в USB слота на навигационната система. Наличните обновявания на USB флаш стика се разпознават от навигационната система, а екранът "Обновяване" се показва автоматично.

Изберете **Обновяване**, за да започне инсталирането на обновяването на навигационната система.

Съобщение

По време на процеса на актуализация навигационната система може да се актуализира автоматично.

Съобщение

Докоснете ←, за да се върнете към предишния екран.

Алтернативно, докоснете 🏠, след това 📍NAVI / 📍Nav, **Опции** и накрая **Обновяване на карта**. След това изберете **Опции**, после

Обновяване, за да инсталирате обновяването на навигационната система.

Изчакайте процесът на обновяване да приключи, преди да извършвате каквито и да е други действия или да извадите USB флаш стика.

SD карта (NAVI 80 IntelliLink)

SD картата съдържа навигационна система, както и, освен всичко друго, цифрова карта на градовете и пътищата във вашата страна.

Обърнете се към сервиз за закупуване на нова SD карта с актуализирана цифрова карта.

Съобщение

За да избегнете възможни технически проблеми, използвайте съвместима SD карта за работа с навигационната система. Не пъхайте SD картата в което и да е друго устройство (напр. цифров фотоапарат, мобилен телефон и т.н.), както и в друг автомобил.

Употреба

USB флаш стик

NAVI 50 IntelliLink

Поставяне на USB флаш стик

Изключете навигационната система и поставете USB флаш стика в USB слота на Система Инфотейнмънт. USB флаш стикът е чувлив, бъдете внимателни.

Изваждане на USB флаш стик

Изключете навигационната система и извадете USB флаш стика от USB слота на Система Инфотейнмънт.

SD карта

NAVI 80 IntelliLink

Поставяне на SD карта



Изключете система Инфотейнмънт и поставете SD картата в нейния слот на арматурното табло. SD картата е чуплива, не я прегъвайте.

Уверете се, че SD картата е пъхната правилно. Ориентацията може да варира в зависимост от местоположението на слота за SD карта в автомобила.

Изваждане на SD карта

За да извадите SD карта от системата Инфотейнмънт, на началната страница докоснете **МЕНЮ**, след това **Система** и накрая **Извади SD карта**; сега SD картата може да се извади безопасно от нейния слот на арматурното табло.

За да извадите SD картата от слота, първо я натиснете и след това я освободете. Картата леко се освобождава, след което може да бъде извадена.

Съобщение

За да избегнете възможни технически проблеми, използвайте съвместима SD карта за работа и обновяване на навигационната система. Не пъхайте SD картата в което и да е друго устройство (напр. цифров фотоапарат, мобилен телефон и т.н.), както и в друг автомобил.

Активиране на навигационната система

Включване

Навигационната система се включва автоматично при включване на запалването. В други случаи, натиснете \odot .

При изключено запалване, навигационната система може да се използва в продължение на до 20 минути. Натиснете \odot , за да превключите отново към навигационната система. Системата се изключва автоматично до 20 минути след последното действие от страна на потребителя.



Изключване

При изключено запалване, навигационната система се изключва автоматично, когато се отвори шофьорската врата.

С включено запалване, натиснете \odot , за да изключите навигационната система.

Превключване между менютата на система Инфотейнмънт и навигационна система

NAVI 50 IntelliLink

При активна навигационна система, докоснете  или докоснете и задръжете / за връщане към началния екран на Система Инфотейнмънт.



NAVI 80 IntelliLink

При активна навигационна система, докоснете  (един или повече пъти) за връщане към началния екран на Система Инфотейнмънт.

Информация на дисплея

NAVI 50 IntelliLink (Тип А) - Информация на дисплея

Екран на меню

За достъп до екрана на менюто "Навигация", докоснете , след това .



Екранът на меню "Навигация" съдържа следните менюта и подменюта:

- **Пътна цел**

Вижте (NAVI 50 IntelliLink) "Въвеждане на пътна цел" ⇨ 104.

- **Адрес**
- **Интересни обекти**
- **История**
- **Любими**

- **Намиране на карта**
- **Координати**

- **Маршрут**

Вижте (NAVI 50 IntelliLink) "Информация за маршрута" и "Редактиране на маршрут" в раздел "Водене" ⇨ 111.

- **Създаване на маршрут/
Изтриване на маршрут**
- **Избягвания**
- **Общ преглед**
- **Отмяна на маршрут**
- **Алтернативни маршрути**
- **Маршрут**



- **Опции**

Вижте (NAVI 50 IntelliLink) "Конфигуриране на навигационната система" по-долу.



- **Предупреждения**
- **Настройки за маршрут**
- **Настройки на картата**
- **Настройки на гласа**
- **Формат на координатите**

- GPS
- Актуализиране на карта

Екран на карта





За достъп до екрана с картата без водене по маршрута докоснете , след това  **MAP**. Вижте (NAVI 50 IntelliLink) "Разглеждане на карта" в раздела "Водене" ⇨ 111.

Докоснете някъде върху картата. Курсорът показва текущо избраната позиция. За да скролирате в картата, плъзнете курсора в нужната посока.

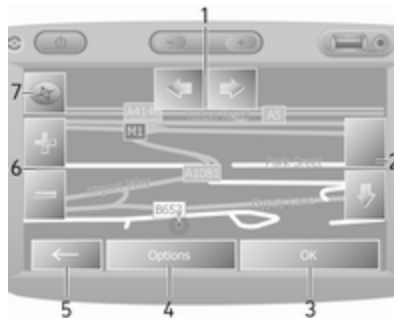
За да влезете на екрана на картата с водене по маршрута, докоснете , след това  **NAVI** и въведете крайна цел. Вижте (NAVI 50 IntelliLink) "Въвеждане на пътна цел" ⇨ 104.



Екранът на картата (с или без водене о маршрут) съдържа следните органи за управление и информация:

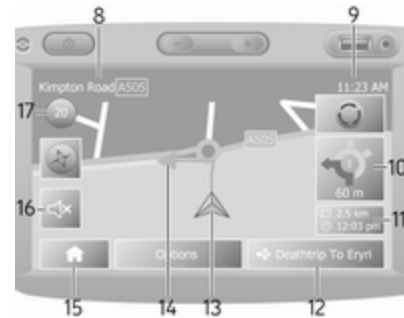

1. : Завъртане на картата наляво/надясно
2. : Перспектива (ниска/ нормална/висока)
3. **OK** (с таймер за обратно броене): Потвърждаване на действията
4. Меню **Опции**
5. : Връщане към предишния екран
6. : Промяна на мащаба (увеличаване/намалвяване)
7. Компас (докоснете, за да превключите между 2D/3D режимите на картата)



8. Името на следващия главен път или информация за пътен знак, ако има такава
9. Точно време
10. Посока и разстояние до следващата смяна на посока
11. Информация за пътуването, напр. очаквано време за пристигане, общо оставащо разстояние
12. Информация за аудио системата
13. : Текущо местоположение
14. Изчислен маршрут и сменена посока
15. Начална страница

16. /: Включване/изключване на гласовото водене

17. Ограничение на скоростта

Изглед на кръстовище

По време на воденето по маршрут, преди всяка промяна на посоката, автоматично се показва едър план на пресечката. Нормалният изглед се връща след преминаване на пресечката.

Изглед на магистрала



По време на водене по маршрут, преди всеки кръстовище на магистрала автоматично се показва 3D изглед на кръстопътя. Нормалният изглед се връща след преминаване на кръстовище.

Съобщение

За някои кръстовища на автомагистралите на карта та може да се появи само малка стрелка за завиване.

NAVI 50 IntelliLink (Тип B) - Информация на дисплея

Екран на меню

За достъп до екрана на менюто "Навигация", докоснете , след това .

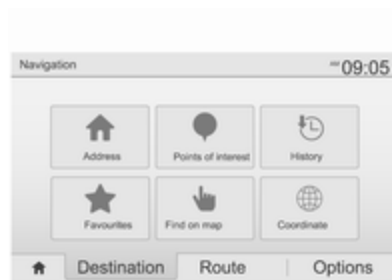

Екранът на меню "Навигация" съдържа следните менюта и подменюта:

- **Пътна цел**

Вижте (NAVI 50 IntelliLink) "Въвеждане на пътна цел" ⇨ 104.

- Адрес
- Интересни обекти

- История
- Любими
- Намиране на карта
- Координати

- **Маршрут**

Вижте (NAVI 50 IntelliLink) "Информация за маршрута" и "Редактиране на маршрут" в раздел "Водене" ⇨ 111.

- Създаване на маршрут/Изтриване на маршрут
- Избягвания
- Общ преглед
- Отмяна на маршрут
- Алтернативни маршрути
- Маршрут



- **Опции**

Вижте (NAVI 50 IntelliLink) "Конфигуриране на навигационната система" по-долу.



- Предупреждения
- Настройки за маршрут
- Настройки на картата
- Настройки на гласа

- **Формат на координатите**
- **GPS**
- **Актуализиране на картата**
- **Трафик**

Екран на картата

За достъп до екрана на картата без водене по маршрута, докоснете , след това  **Карта** (ако е налична). Вижте (NAVI 50 IntelliLink) "Преглед на карта" в раздел "Водене" ⇨ 111.





Докоснете някъде върху картата. Курсорът показва текущата позиция. За да скролирате в картата, влачете картата в нужната посока. За да върнете курсора към текущата позиция на автомобила по всяко време, докоснете .

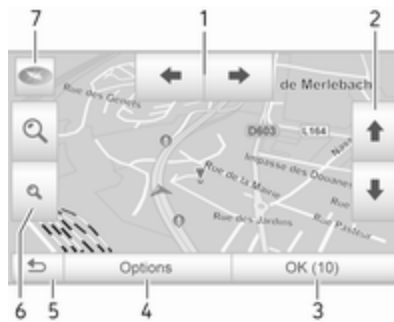

За да влезете на екрана на картата с водене по маршрута, докоснете , след това  **Nav** и въведете крайна цел. Вижте (NAVI 50 IntelliLink) "Въвеждане на пътна цел" ⇨ 104.

Докоснете някъде върху картата. Курсорът показва текущата позиция. За да скролирате в картата, влачете картата в нужната посока.

Екранът на картата (с или без водене о маршрут) съдържа следните органи за управление и информация:



1.  : Завъртане на картата наляво/надясно
2.  : Перспектива (ниска/ нормална/висока)
3. **OK** (с таймер за обратно броене): Потвърждаване на действията
4. Меню **Опции** (за настройки на маршрута и на картата)
5. : Връщане към предишния екран

6.  : Промяна на мащаба (увеличаване/намалвяване)
7. : Компас (докоснете, за да превключите между "2D", "3D" и "2D Север" режимите на картата)

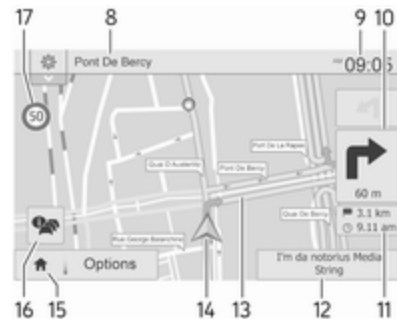

8. Името на следващия главен път или информация за пътен знак, ако има такава
9. Точно време
10. Посока и разстояние до следващата смяна на посока
11. Информация за пътуването, напр. очаквано време за пристигане, общо оставащо разстояние

12. Информация за аудио системата (докоснете за достъп до аудио източника)
13. Изчислен маршрут и сменена посока
14. А: Текущо местоположение
15. Начална страница
16. 📶: Информация за пътната обстановка (TMC - канал за съобщения за пътната обстановка)
17. Ограничение на скоростта



21 20 19

18. ⚙️: Падащо меню за настройките (вижте позициите по-долу)

19. 🔊/🔇: Включване/изключване на гласовото водене
20. 🔍/📏/📏: Промяна на мащаба (увеличаване/намаляване)
21. 📍: Превключване между "2D", "3D" и "2D осеверен" режим на картата

Изглед на кръстовище

По време на воденето по маршрут, преди всяка промяна на посоката, автоматично се показва едър план на пресечката. Нормалният изглед се връща след преминаване на пресечката.

Изглед на магистрала

По време на водене по маршрут, преди всеки кръстовище на магистрала автоматично се показва 3D изглед на кръстопътя. Нормалният изглед се връща след преминаване на кръстовище.

Съобщение

За някои кръстовища на автомагистралите на карта та може да се появи само малка стрелка за завиване.

NAVI 80 IntelliLink - Информация на дисплея

Екран на меню

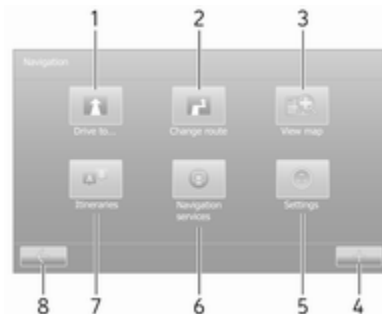

От началната страница докоснете **МЕНЮ**, след това **Навигация** за достъп до менюто на навигацията. Екранът на меню "Навигация" съдържа следните менюта, подменюта и органи за управление:

1. НАСОЧВАНЕ КЪМ...

Вижте (NAVI 80 IntelliLink) "Въвеждане на пътна цел"
 ⇨ 104.

- У дома
- Запометени местоположения
- Адрес
- Скорошни крайни цели
- Локално търсене/ТомТом местоположения
- Обект, представляващ интерес
- Точка върху картата
- Географска ширина, географска дължина

2. СМЯНА НА МАРШРУТА

Вижте (NAVI 80 IntelliLink)
"Редактиране на маршрут" в раздел "Водене" ⇨ 111.

- Изчисляване на алтернативен маршрут
- Отмяна на маршрут
- Пътуване през
- Избягване на блокиран път
- Избягване на част от маршрут
- Свеждане до минимум на закъсненията поради трафик

3. ПОКАЗВАНЕ НА КАРТАТА

Вижте (NAVI 80 IntelliLink)
"Преглед на карта" в раздел "Водене" ⇨ 111.

- Използвайте това местоположение, за да...
- Търсене
- Промяна на детайлите на картата
- Добавяне към запометени местоположения

4. +: Падащо меню

5. НАСТРОЙКИ

Вижте (NAVI 80 IntelliLink)
"Конфигуриране на навигационната система" по-долу.

- Изключване на гласовото водене
- Планиране на маршрут
- Показване на обекти, представляващи интерес (POI) на картата
- Управление на обекти, представляващи интерес (POI)

- Глас
- Задаване на домашно местоназначение
- Управление на запометени местоположения
- Превключване на карта
- Смяна на цветовете на картата
- Символ "Автомобил"
- Разширени

6. НАВИГАЦИОННИ УСЛУГИ

Вижте (NAVI 80 IntelliLink)
"Услуги в реално време" по-долу.

- Трафик
- Камери за следене на скоростта
- Локално търсене/ТомТом местоположения
- My TomTom live
- Времето

7. МАРШРУТИ

Вижте (NAVI 80 IntelliLink) "Редактиране на маршрут" в раздел "Водене" ⇨ 111.

8. ←: Връщане към предишния екран

Екран на картата

За да влезете в екрана на картата без навигация, на началната страница докоснете **МЕНЮ**, след това **Навигация** и накрая **Показване на картата**.

Докоснете някъде върху картата. Курсорът показва текущо избраната позиция. За да скролирате в картата, плъзнете курсора в нужната посока.

За да влезете на екрана на картата с навигация, на началната страница докоснете **МЕНЮ** и след това **Навигация** и въведете дестинация. Вижте (NAVI 80 IntelliLink) "Въвеждане на пътна цел" ⇨ 104.

Екранът на картата (с или без водене о маршрут) съдържа следните органи за управление и информация:

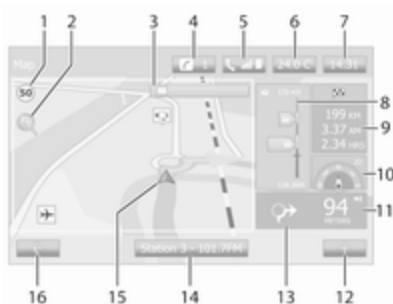

1. Ограничение на скоростта (светва в червено и мига, ако ограничението за скорост бъде надвишено)
2. ρ: Промяна на мащаба (увеличаване/намалвяване)
3. Името на следващия главен път или информация за пътен знак, ако има такава
4. ⚡: Системни уведомления (ако е оборудвано)
5. 📞: Информация за телефона
6. Външна температура
7. Часовник

8. Услуги в реално време:

Информация за пътна обстановка (ако е приложимо), т.е. пътни инциденти, индикатор за приемане, карта на трафика, местоположения на камери за скорост (ако е достъпно) и времето в крайната цел на пътуването.

9. Информация за пътуването, напр. очаквано време на пристигане, общо оставащо разстояние, статус на пътуването (зелено знаме/червено знаме)
Резюме на маршрут
10. Компас (докоснете, за да превключите между 2D/3D режимите на картата)
11. Смяна на силата на звука на инструкциите за водене
12. ✚: Падащо меню
13. Посока и разстояние до следващата смяна на посока
14. Информация за аудио системата
15. ▲: Текущо местоположение (курсор)

Изчислен маршрут и сменена посока

16. ←: Връщане към предишния екран

Изображения на ленти

По време на воденето по маршрут, преди всяка важна промяна по пътя, автоматично ще се покаже 3D изглед на кръстовището (със стрелка, указваща завой и пътни знаци). Нормалният изглед се връща след преминаване на кръстовище.

За да изключите изгледа на изображенията на лентата, вижте (NAVI 80 IntelliLink) "Разширени настройки" в "Конфигуриране на навигационната система" по-долу.

Автоматично мащабиране

По време на воденето по маршрут, преди всяка промяна на посоката, автоматично се показва едър план на кръстовището. Нормалният изглед се връща след преминаване на кръстовище.

За да изключите функцията за автоматично мащабиране, вижте (NAVI 80 IntelliLink) "Разширени настройки" в "Конфигуриране на навигационната система" по-долу.

Използване на клавиатури на екрана

NAVI 50 IntelliLink - Използване на клавиатури на екрана

За придвижване по екрана и въвеждане на символи от буквената и цифровата клавиатури, направете съответния избор, докосвайки екрана на дисплея.

- Изберете **Опции**, за да смените типа клавиатура (напр. Qwerty, ABC).
- Изберете **1^&**, за да превключите на числа и символи.
- Изберете иконата на падащото меню , за да се покаже списък с резултатите от текущата операция (напр. въвеждане на крайна цел).

- Въведеното може да се коригира по време на въвеждане с екранния символ .
- Докоснете ←, за да спрете работата с клавиатурата и да се върнете към предходния екран.



Съобщение

Когато въвеждате данни, някои букви и цифри няма да са налични за избор (оцветени в сиво), в зависимост от информацията, запаметена в навигационната система.

За допълнителна информация вижте "Работа със сензорен екран" ⇨ 42.

NAVI 80 IntelliLink - Използване на клавиатури на екрана

За придвижване по екрана и въвеждане на символи от буквената и цифровата клавиатури, направете съответния избор, докосвайки екрана на дисплея.

- Въведеното може да се коригира по време на въвеждане с екранния символ .
- Докоснете , за да спрете работата с клавиатурата и да се върнете към предходния екран.

За допълнителна информация вижте "Работа със сензорен екран" ⇨ 42.

Услуги в реално време

NAVI 80 IntelliLink - Услуги в реално време

В допълнение към навигационни услуги (напр. информация за трафика, неподвижни камери за следене на скоростта) могат да се добавят допълнителни функции чрез абониране за услуги в реално време.

Услугите в реално време включват актуална трафик информация с "HD Traffic™", обновявания и местоположения на фиксирани и мобилни камери за следене на

скоростта, локално търсене, прогноза за времето и статус на абонамента "My TomTom LIVE".

Съобщение

Услугите в реално време не са налични в някои държави или региони.

Първият собственик на автомобила трябва да активира тази услуга в рамките на 14 дни, в противен случай тази услуга се деактивира. Докоснете **Активирай моите услуги** и след това приеете показаните правила и условия.

От началната страница докоснете **МЕНЮ**, след това **Навигация** и накрая **Навигационни услуги**.

Показват се следните менюта:

- **Трафик/HD трафик**

Изберете, за да получите актуална информация за трафика в реално време.

Съобщение

Услугата **HD трафик** показва само **Трафик**, ако не е активиран абонамент.

- **Камери за следене на скоростта**

Показва предупрежденията и местоположението на мобилните камери за следене на скоростта в реално време, фиксираните камери и местата с висок риск за катастрофи.

Изключете функцията през меню "Камери за следене на скоростта" в "Услуги в реално време", ако е необходимо.

Отчита местоположението на камера за скорост, фиксирана или мобилна.

Съобщение

В някои страни законът забранява зареждането и активирането на функция, която предупреждава за наличие на камера - подобно действие може да доведе до даване под съд.

- **Локално търсене/ТомТом местоположения**

Тази услуга ви позволява да използвате ключова дума за бързо намиране на интересни

обекти и задаването им като пътна цел.

- **My TomTom LIVE**



Показва датата на изтичане на услугите, за които сте се абонирали.

- **Времето**

Прогнозата за времето предоставя справки за до пет дни за вашето текущо местоположение и за избраната от вас пътна цел.

Конфигуриране на навигационната система

NAVI 50 IntelliLink - Конфигуриране на навигационната система

Докоснете , след това  NAVI /  Nav и накрая **Опции**. Този екран от менюто ви позволява да промените и обновявате следните настройки на картата и навигацията:

- **Предупреждения**
- **Настройки за маршрут**
- **Настройки на картата**
- **Настройки на гласа**

- **Формат на координатите**
- **GPS**
- **Актуализиране на карта**
- **Пътна обстановка** (в зависимост от версията)

Предупреждения

Изберете **Предупреждения** за достъп до следните настройки (изключете, ако не са необходими):

- **Предупреждение за превишена скорост** (Вкл./Изкл.)
- **Постоянно показване на ограничението на скоростта** (Вкл./Изкл.)
- **Известяване за доближаване на точка за предупреждение** (Вкл./Изкл.)
- **Разстояние за предварително предупреждение** (0 м/200 м/500 м)

Налична в зависимост от версията.

Предупреждение за превишена скорост

Цифровата карта съдържа ограничения на скоростта за определени пътища. Звуковите

и/или визуалните предупреждения се възпроизвеждат, когато автомобилът надвиши ограничението на скоростта.

Постоянно показване на ограничението на скоростта:

Ограничението на скоростта за определени пътища винаги се вижда на екрана.

Известяване за доближаване на точка за предупреждение:

Когато автомобилът преминава точка за предупреждение (постоянно или временно) - т.е. при навлизане в опасни участъци от пътища, изискващи повишено внимание, или при приближаване на местоположение на камера за следене на скоростта (в зависимост от страната) - се издават аудио и визуални предупреждения.

Разстояние за предварително предупреждение:

Изберете разстоянието, от което съобщенията за точките за предупреждение трябва да се покажат.

Съобщение

Предупрежденията може да не са налични за някои пътища или региони.

Настройки за маршрут

Изберете **Настройки за маршрута**, за да обновите следните настройки за изчисление на маршрута:

- **Метод на планиране на маршрут** (Бърз/Кратък/Екологичен)
- **Магистрали** (Вкл./Изкл.)
- **Такса за определен период от време** (Вкл./Изкл.)
- **Еднократна пътна такса** (Вкл./Изкл.)
- **Фериботи** (Вкл./Изкл.)
- **Споделено пътуване/NOV** (Вкл./Изкл.)
- **Неасфалтирани пътища** (Вкл./Изкл.)
- **Необходими разрешения** (Вкл./Изкл) (в зависимост от версията)

Ако е необходимо, докоснете **Опции** и след това **Връщане на настройките по подразбиране**, за

да върнете всяка от тези настройки към заводските настройки по подразбиране.

Или, ако картата е показана (не е активно водене по маршрут), можете да влезете в меню **Настройки на маршрута** чрез докосване на **Опции**.

За повече информация, вижте (NAVI 50 IntelliLink) "Информация на дисплея", "Екран на карта" погоре.

Метод на планиране на маршрут:

Изберете **Бързо**, за да зададете по-бърз маршрут до въведената крайна цел. Този метод предполага, че превозното средство ще се движи с или близо до ограничението на скоростта по всички пътища.

Изберете **Кратък**, за да зададете най-краткия маршрут и да сведете до минимум общото разстояние, което трябва да изминете до достигане на крайната цел.

Изберете **Екологичен**, за да зададете компромис между най-бързия и най-краткия метод на планиране на маршрут.

Предложеният маршрут може да е по-къс от най-бързия метод, но не значително по-бавен.

Магистрали: За включване или изключване на магистрали от маршрута.

Изключете, напр. при теглене на превозно средство или когато шофирането по магистрала не е разрешено.

Съобщение

Спазвайте разпоредбите на страната, в която шофирате.

Такса за определен период от време:

За включване или изключване на пътища, които изискват закупуване на специален лиценз за определени периоди от време.

Еднократна пътна такса: За включване или изключване на пътища, за които трябва да се заплати такса за еднократно преминаване.

Фериботи: За включване или изключване на използването на фериботи, кораби и влакове.

Споделено пътуване/HOV: Да бъдат включени или изключени лентите за автомобили за споделено пътуване или лентите за автомобили с много заети места (HOV).

Неасфалтирани пътища: За включване или изключване на неасфалтирани пътища, напр. мръсни, чакълести пътища.

Настройки на картата

Изберете **Настройки на картата** за достъп до следното:

- **Режим на показване** (3D/2D/2D осеверен)
"2D осеверен" е наличен в зависимост от версията.
- **Перспектива** (Ниска/Нормална/Висока)
- **Изглед на магистрала** (Вкл./Изкл)
- **Маркери на обекти, представляващи интерес (POI)**

Или, ако картата е показана (не е активно водене по маршрут), можете да влезете в меню **Настройки на картата** чрез докосване на **Опции**.

За повече информация, вижте (NAVI 50 IntelliLink) "Информация на дисплея", "Екран на карта" погоре.

Режим на изгледа: Изберете **Режим на показване**, за да промените режима на картата по подразбиране между 2D вертикален изглед, 3D изглед и 2D осеверен изглед.

Алтернативно, докоснете "Компас" върху картата, за да превключите между режимите на показване на картата.

Перспектива: Изберете **Перспектива**, за да увеличите или намалите изгледа на картата.

Или, ако картата е показана (не е активно водене по маршрут), докоснете \hat{u}/\hat{v} , за да увеличите или намалите изгледа на картата. При достигане на максимално положение посивяват.

Изглед на магистрала: Изберете **Изглед на магистрала**, за да включите или изключите изгледа на кръстовище на магистрала по време на водене по маршрут.

За повече информация, вижте (NAVI 50 IntelliLink) "Информация на дисплея", "Екран на карта" погоре.

Маркери на обекти, представляващи интерес (POI): Изберете ► до **Маркери на точки на интерес (POI)**, за да се покаже списък с типовете точки на интерес (POI).

Използвайте този екран, за да включите/изключите (покажете или скриете на картата) определени маркери за типа обект, представляващ интерес (POI) на картата, напр. място за настаняване, летище, кафене или бар.

Изберете типа на обекта, представляващ интерес (POI), за да отворите списък с неговите подкатегории и да включите/изключите (покажете или скриете) отделни подкатегории.

Съобщение

Обектите, представляващи интерес, са видими на картата в зависимост от степента на мащабиране.

Настройки на гласа

Изберете **Гласови настройки**, за да промените езика на гласовото водене.

Обходете списъка с езици, като докосвате ▲/▼, след това изберете език и докоснете **ОК**, за да потвърдите избора.

Формат на координатите

Изберете **Формат на координатите**, за да промените формата на координатите от една от следните опции:

- DD.DDDDD
- DD MM.MMM
- DD MM SS.S

GPS

Изберете **GPS**, за да видите GPS информацията, т.е. наличните спътници, тяхното местоположение и силата на сигнала.

Актуализиране на картата

Изберете **Обновяване на картата**, за да покажете следното съдържание на цифровата карта и информация за последното обновяване:

- Точки за предупреждение
- Изглед на кръстовище
- Карти
- Места
- Трафик услуга
- Точки с адреси

Може да се обнови специално съдържание или съдържанието на цялата карта. Първо изберете една от опциите или докоснете **Опции** и след това **Обновяване**. Изчакайте обновяването да приключи.

Вижте "USB флаш стик" (NAVI 50 IntelliLink), "Обновяване на USB флаш стик и Навигационна система" в раздел "Обща информация" ⇨ 85.

Трафик

Изберете **Пътна обстановка**, за да промените следните настройки за пътната информация:

- **Информация за пътната обстановка** (Вкл./Изкл.)
- **Обходен маршрут**
- **Типове събития**

Информация за пътната

обстановка: Показват се предупреждения за инциденти, които са се случили по маршрута.

Обходен маршрут: Спестете време като използвате алтернативен маршрут, когато по текущия маршрут се случи задръстване или инцидент. Изберете "Вкл./Изкл." до "Потвърдете предложения маршрут?", ако е необходимо.

Ако е необходимо, обновете стойността на времето за опцията "Предложи обходен маршрут, ако изчисления маршрут спестява повече от:" (т.е. пет минути) с докосване на ◀/▶.

Типове събития: Изберете типа на събитията, който да бъде показан по време на водене по маршрута, т.е. всички събития, промени в пътната обстановка, затворените пътища и инциденти.

NAVI 80 IntelliLink - Конфигуриране на навигационната система

За да влезете в меню "Настройки на навигация" от началната страница, докоснете **МЕНЮ**, след

това **Навигация** и накрая **Настройки**. Показват се настройките на следните подменюта:

- **Изключване на гласовото водене:**

Включване/изключване на гласовото водене по време на навигация.

- **Планиране на маршрут:**

Настройки за тип маршрут, пътни такси, фериботи, резюме на маршрут, ленти за споделено пътуване и неасфалтирани пътища.

Изберете предпочитания от Вас тип планиране; препоръчително е да изберете "Най-бързия маршрут". Екологичният маршрут ще спести най-много гориво.

След това включете/изключете "iQ routes™", ако е необходимо. iQ routes™ позволява маршрутите да се изчисляват в съответствие със средните нива на трафика през определен ден и час, както и да

се изчисли най-добрият маршрут според реалната скорост на трафика.

- **Показване на обекти, представляващи интерес (POI) на картата:**

Показва или скрива категории на маркери на обекти, представляващи интерес (POI) на картата.

- **Управление на обекти, представляващи интерес (POI):**

Добавя, променя или изтрива POI (интересни обекти) или POI категории.

- **Глас** (в зависимост от версията):

За избор на синтезиран мъжки или женски глас (за гласови инструкции) от списъка с налични гласова.

Човешките гласове дават по-простени инструкции при гласово водене и не са на разположение, когато използвате функцията за гласово разпознаване ↪ 122.

- **Задаване на домашно местоназначение:**

Смяна на домашния или най-често използвания адрес за крайна цел.

- **Управление на запаметени местоположения:**

Изтриване или преименуване на запаметени адреси за крайна цел.

За да преименувате, изберете адрес от показания списък и изберете **Преименуване**, след това въведете новото име. Докоснете **Готово**, за да потвърдите. За да изтриете избран адрес, докоснете **Изтриване** и потвърдете, когато бъдете подканени.

- **Превключване на карта:**

Ако на SD картата е инсталирана повече от една карта, използвайте тази опция за превключване между запаметените карти. Изберете "Смяна на картата" и след това изберете желаната от Вас карта от наличните опции.

- **Смяна на цветовете на картата:**

Смяна на дневните и нощните цветове, използвани за навигационната карта

За изтегляне на нови цветове; изберете нов цвят, изберете допълнителна цветова схема и след това изберете желания цвят от наличните опции.

- **Символ "Автомобил":**

Смяна на иконата на автомобила, която се използва за 3D навигационната карта.

- **Разширени:**

Изберете от следните разширени настройки:

- **Информация за картата:**

Показва/скрива показана на картата информация, напр. номер преди името на улицата, имена на улиците/име на текущата улица, име на улицата след текущата улица.

- **Поведение на картата:**

Промяна на начина на работа на картата със следните опции:

Показване на изображения на лентата (напр. на кръстовища на магистрала), завъртане на картата с посоката на автомобила (само в режим 2D), автоматично превключване към режим 3D по време на водене, автоматично мащабиране (режим 2D, режим 3D).



- **Източник на трафик информация:**

Избор на източник на трафик информация от наличния списък.

Въвеждане на пътна цел

NAVI 50 IntelliLink - Въвеждане на пътна цел

Избор на пътна цел

Докоснете , след това  NAVI /  Nav и накрая **Крайна цел**.

Следните опции на менюто са на разположение за въвеждане на крайна цел:

- **Адрес**

Въведете адрес с помощта на клавиатурата.

- **Интересни обекти**

Изберете обекти, представляващи интерес (POI), напр. бензиностанция, ресторант, паркинг.

- **История**

Изберете от списъка с предишни крайни цели.

- **Любими**

Изберете от запометен списък с предпочитани крайни цели.

- **Намиране на карта**

Изберете крайна цел от цифровата карта.

- **Координати**

Въведете координатите на крайната цел.

След като въведете крайна цел, изчакайте десет секунди или докоснете **OK** за незабавно започване на воденето.

Въведете адрес

Изберете **Адрес** и въведете част от или целия адрес, напр.:

- **Държава**
- **Населено място или пощенски код**
- **Улица**
- **Номер**
- **Пресечна улица**

Съобщение

Пълните адреси могат да бъдат въвеждани само при разпознаване от навигационната система.

Когато въвеждате адрес за първи път, докоснете **Държава**, след това използвайте клавиатурата, за да въведете името на желаната държава. Или, използвайте иконата на падащото меню  и изберете от списъка с предложените държави.

Съобщение

Когато въвеждате адрес, някои букви и цифри няма да са налични за избор (оцветени в сиво), в зависимост от адресите, разпознати от навигационната система.

Постъпете по същия начин, за да въведете подробности за **Населеното място или пощенски код, Улицата, Номера и Пресечната улица**.

Съобщение

Ако **пощенският код** се състои от няколко части, въведете интервал след първата част на пощенския код.

Адресът автоматично се запаметява в паметта и е на разположение за последващ избор.

За работа с клавиатурата вижте (NAVI 50 IntelliLink) "Използване на клавиатури на екрана" в раздел "Употреба" ⇨ 88.

Съобщение

Номер и Пресечка са налични само след като се въведе **Улица**.

Когато се въвежда **Улица** не е необходимо да се укаже видът на пътя (улица, булевард и т.н.).

Избиране на обекти, представляващи интерес (POI)

С помощта на следните опции, обектите, представляващи интерес (POI) могат да се изберат като крайна цел:

- предварително запаметен списък с обекти, представляващи интерес (POI)
- Категории обекти, представляващи интерес (POI)
- бързо търсене на обекти, представляващи интерес (POI) през картата

Предварително запаметен списък с обекти, представляващи интерес (POI)

Изберете **Точки на интерес**, за да изберете от списъка с често използваните, предварително

настроени категории (напр. бензиностанции, паркинги, ресторанти).

Категории обекти, представляващи интерес (POI)

Изберете **Точки на интерес**, след това **Специално търсене**, за да изберете от списъка с категории и подкатегории.

Търсенето на обекти, представляващи интерес (POI) се различава в зависимост от текущата ситуация:

- Ако воденето по маршрут е активно, обектите, представляващи интерес (POI) **Бензиностанция** и **Ресторант** се търсят по маршрута, а обектът, представляващ интерес (POI) **Паркинг** се търси около крайната цел.

- Ако воденето по маршрут не е активно, обектите, представляващи интерес (POI) се търсят около текущата позиция.
- Ако текущата позиция не може да бъде локализирана (напр. няма GPS сигнал), обектите, представляващи интерес (POI) се търсят около последно познатата позиция.

Достъпни са следните опции:

- **В населено място**
За търсене на обект, представляващ интерес (POI) в рамките на избрано населено място (резултатите в списъка са подредени по отдалеченост от центъра на населеното място).
- **По маршрута**
За търсене на обект, представляващ интерес (POI) по текущия маршрут (резултатите в списъка са подредени по дължината на необходимия обход).

- **Около моята позиция**

За търсене на обект, представляващ интерес (POI) около текущата позиция (резултатите в списъка са подредени по отдалеченост от тази позиция).

- **Около крайната цел**

За търсене на обект, представляващ интерес (POI) около крайната цел на текущия маршрут (резултатите в списъка са подредени по отдалеченост от крайната цел).

Когато се покаже списък с обекти, представляващи интерес (POI), те могат да се подредят или покажат на картата. Докоснете **Опции**, за да се покажат следните опции:

- **Сортиране по име**
- **Сортиране по разстояние**
- **Сортиране по обход** (ако воденето по маршрут е активно)
- **Показване на всички на картата**

Бързо търсене на обекти, представляващи интерес (POI)

Докоснете някъде върху картата. Курсорът показва текущо избраната позиция. За да скролирате в картата, плъзнете курсора в нужната посока.

Докоснете **Опции** и след това **Обекти, представляващи интерес около курсора**, за да се покажат имената на най-близките обекти, представляващи интерес (POI) и отдалечеността им от избраната позиция върху картата.

Или докоснете **Намери** и използвайте клавиатурата, за да търсете крайна цел по име.

Избор от списък с предишни крайни цели

Изберете **Хронология**, за да получите достъп до списъка с предишните въведени крайни цели.

За да сортирате списъка, докоснете **Опции**, за да се покаже следното:

- **Сортиране по име**
- **Сортиране по разстояние**
- **Изтрий всички**

Или докоснете **Намери** и използвайте клавиатурата, за да търсете крайна цел по име.

Избор от списък с предпочитани крайни цели

Изберете **Любими**, за да получите достъп до списъка със записани любими крайни цели.

Когато се покаже списък с предпочитаните крайни цели, те могат да се подредят или покажат на картата. Докоснете **Опции**, за да се покажат следните опции:

- **Сортиране по име**
- **Сортиране по разстояние**
- **Показване на всички на картата**
- **Изтрий всички**

Или докоснете **Намери** и използвайте клавиатурата, за да търсете предпочитание по име.

Избор на крайна цел от картата
Изберете **Намери на картата**, за да започнете търсенето на крайната цел чрез скролиране на картата.

Докоснете някъде върху картата. Курсорът показва текущо избраната позиция. За да скролирате в картата, плъзнете курсора в нужната посока.

Докоснете **ОК**, за да изберете позиция като крайна цел.

Въвеждане на координати на крайна цел

Изберете **Координати**, за да започнете търсене на крайна цел чрез въвеждане на нейните координати.

За да смените формата на координатите, докоснете **Опции** и изберете от следните опции:

- **Географска ширина/дължина**
Стойностите могат да бъдат въведени от следните формати:

- десетични градуси
- градуси и десетични минути
- градуси, минути и десетични секунди
- **UTM** (Universal Transverse Mercator) (Универсална напречна цилиндрична проекция на Меркатор)

Потвърдете пътната цел

Когато е избрана крайна цел, маршрутът се появява на картата. Докоснете **ОК** и задайте като **Нов маршрут**.

Ако воденето по маршрут е активно, крайната цел може да се зададе като **Междинен етап** по маршрута.

Добавяне и запаметяване на предпочитана пътна цел

Когато е избрана крайна цел, докоснете **Опции**, за да се покажат следните опции:

- **Добавяне към предпочитани крайни цели:** Запаметява крайната цел в списъка с предпочитани крайни цели.

- **Текуща пътна обстановка:** Предоставя информация за пътните инциденти (в зависимост от версията).
Вижте (NAVI 50 IntelliLink) "Информация за пътната обстановка" в раздел "Водене" ⇨ 111.

- **Информация/Новини:** Показва информация (напр. адрес) за избраната точка на интерес.

Показва местоположението (адреса) на избраната позиция, GPS координатите (географска ширина/дължина) и, ако е приложимо, телефонния номер на избрания обект, представляващ интерес POI.

- **Обратно в автомобила:** Връщане към текущото местоположение на автомобила.

Преди запаметяване на предпочитана крайна цел, името ѝ може да се смени от клавиатурата.

За работа с клавиатурата вижте (NAVI 50 IntelliLink) "Използване на клавиатури на екрана" в раздел "Употреба" ⇨ 88.

Изтриване на предпочитана крайна цел

Когато е избрана любима крайна цел, докоснете **Опции**, преди да започнете воденето по маршрута, и след това натиснете **Изтрийте любима** и потвърдете изтриването.

За да изтриете всички любими крайни цели, изберете менюто **Крайна цел**, след това **Любими**, след това **Опции** и накрая **Изтрий всичко** и потвърдете изтриването.

NAVI 80 IntelliLink - Въвеждане на пътна цел

Избор на пътна цел

От началната страница докоснете **МЕНЮ**, след това **Навигация** и накрая **Насочване към...**

Изберете крайна цел от следните опции на дисплея:

- **У дома**
- **Запаметени местоположения**

- Адрес
- Скорошни крайни цели
- Локално търсене/TomTom местоположения
- Обект, представляващ интерес
- Точка върху картата
- Географска ширина, географска дължина

У дома

Води Ви към Вашия домашен адрес.

За да запаметите домашния си адреси от началната страница, докоснете **МЕНЮ**, след това **Навигация** и накрая **Настройки**.

Изберете **Задаване на домашен адрес** и въведете адрес.

Вижте (NAVI 80 IntelliLink) "Конфигуриране на навигационната система" в раздел "Употреба" ⇨ 88.

Запаметени местоположения

Изберете от списъка с предварително запаметени крайни цели.

За да изтриете или преименувате запаметени крайни цели, от началната страница, докоснете **МЕНЮ**, след това **Навигация** и накрая **Настройки**.

След това изберете **Управление на запаметени местоположения** и обновете избраната крайна цел, ако е необходимо.

Вижте (NAVI 80 IntelliLink) "Конфигуриране на навигационната система" в раздел "Употреба" ⇨ 88.

Адрес

Въведете част от или цял адрес от клавиатурата, напр.:

- Държава
- Почтенски код
- Населено място/Град
- Улица
- Номер на къща

Съобщение

Пълните адреси могат да бъдат въведени само при разпознаване от навигационната система.

Когато въвеждате адрес за първи път, ще трябва да въведете и държавата на крайната цел. Използвайте клавиатурата, за да въведете името на държавата.

По време на въвеждането на дисплея могат да се появят предположения. Докоснете, за да изберете показана на дисплея крайна цел или докоснете **Списък**, за да отворите пълния списък за текущата част от адреса.

Съобщение

Когато въвеждате адрес, някои букви и цифри няма да са налични за избор (оцветени в сиво), в зависимост от адресите, разпознати от навигационната система.

Постъпете по същия начин, за да въведете **Почтенски код** или за да въведете подробности за **Населеното място/града, Улицата** и **Номера**.

Съобщение

Ако **пощенският код** се състои от няколко части, въведете интервал след първата част на пощенския код.

Адресът автоматично се запаметява в паметта и е на разположение за последващ избор.

За работа с клавиатурата вижте (NAVI 80 IntelliLink) "Използване на клавиатури на екрана" в раздел "Употреба" ⇨ 88.

Скоросни крайни цели

Изберете от списък с предишни крайни цели, които са били запаметени автоматично.

Локално търсене/ТомТом местоположения

Изберете близък обект, представляващ интерес (POI), въвеждайки ключови думи от клавиатурата.

Съобщение

Тази функция е налична при абониране за услуги в реално време.

За допълнителна информация вижте (NAVI 80 IntelliLink) "Услуги в реално време" в раздел "Употреба" ⇨ 88.

Обект, представляващ интерес

С помощта на следните опции, обектите, представляващи интерес (POI) могат да се изберат като крайна цел:

- Категории обекти, представляващи интерес (POI):

Изберете тип на категорията на обект, представляващ интерес (POI) (напр. бензиностанция, ресторант, паркинг), след това изберете област на търсене (напр.

Близък обект, представляващ интерес (PO), Обект, представляващ интерес (POI) в населено място, Обекти, представляващ интерес (POI) около домашния адрес).

Въведете името на населеното място/града и докоснете **Готово**, за да потвърдите избора си.

- Имена на обектите, представляващи интерес (POI):

Въведете име на обект, представляващ интерес (POI) и изберете, за да започнете търсене.

Точка върху картата

Изберете крайна цел от цифровата карта.

За да скролирате в картата, плъзнете курсора в нужната посока, след това потвърдете позицията като крайна цел.

Географска ширина, географска дължина

Въведете координатите на крайната цел.

Потвърдете пътната цел

Когато е запаметена крайна цел, маршрутът се появява на картата, а резюме на маршрута ще намерите в папка [®].

Изберете папка LIVE, за да видите трафик информация в реално време. За допълнителна информация вижте (NAVI 80 IntelliLink) "Услуги в реално време" в раздел "Употреба" ⇨ 88.

Докоснете **Готово**, за да потвърдите маршрута.

Добавяне и запаметяване на предпочитана пътна цел

Добавяне към запаметени местоположения

От началната страница докоснете **МЕНЮ**, след това **Навигация** и накрая **Насочване към....**

Изберете **Текущи крайни цели** и изберете крайна цел от показания списък.

Докоснете **+** (за да отворите падащо меню), след това **Добавяне към запаметени местоположения**, задайте име на крайната цел от клавиатурата и след това докоснете **Следващ**.

Показва се съобщение, питащо Ви дали запаметеният адрес трябва да се зададе като домашен адрес.

Изберете **Да** или **Не**. Ще се появи съобщение, потвърждаващо, че адресът е запометен.

Добавяне към предпочитана крайна цел

От началната страница докоснете **★**, за да отворите менюто с предпочитани крайни цели и изберете **Навигация**.

За да зададете запометена крайна цел като предпочитана, докоснете **+** (за да отворите падащо меню) и след това **Добавяне към предпочитани крайни цели**.

Изберете от показания списък, за да добавите запометена крайна цел към предпочитаните обекти.

За допълнителна информация вижте (NAVI 80 IntelliLink) "Предпочитания" в раздел "Въведение" ⇨ 32.

Изтриване на предпочитана крайна цел

От началната страница докоснете **★**, за да отворите менюто с предпочитани крайни цели и изберете **Навигация**.

Докоснете **+** и изберете **Изтриване на всички любими** или изберете любим от показания списък и след това изберете **Изтриване на любим**. Показва се съобщение за потвърждение. Докоснете **Изтриване**, за да потвърдите.

За допълнителна информация вижте (NAVI 80 IntelliLink) "Предпочитания" в раздел "Въведение" ⇨ 32.

Водене

Информация за маршрута

NAVI 50 IntelliLink - Информация за маршрута

За да видите маршрута преди да започне навигирането по него, докоснете **📍**, след това **NAVI / Nav** и накрая **Маршрут** след въвеждане на крайната цел.

За различните методи за въвеждане на крайна цел, вижте (NAVI 50 IntelliLink) "Въвеждане на пътна цел" ⇨ 104.

Достъпни са следните опции:

- **Създаване на маршрут/ Изтриване на маршрут**
Вижте (NAVI 50 IntelliLink)
"Редактиране на маршрут" по-долу.
- **Избягвания**
Вижте (NAVI 50 IntelliLink)
"Редактиране на маршрут" по-долу.
- **Общ преглед**
Виж по-долу.
- **Отмяна на маршрут**
Вижте (NAVI 50 IntelliLink)
"Деактивиране на воденето" по-долу.
- **Алтернативни маршрути**
Вижте (NAVI 50 IntelliLink)
"Редактиране на маршрут" по-долу.
- **Маршрут**
Вижте (NAVI 50 IntelliLink)
"Редактиране на маршрут" по-долу.

Общ преглед

Когато се покаже екранът **Маршрут**, докоснете **Преглед**, за да получите подробен план на текущия маршрут и гледка от птичи поглед на маршрута върху картата.

Тази опция на менюто съдържа следната информация:

- име и/или адрес на крайната цел
- общо време на маршрута
- общо разстояние на маршрута
- специални точки и участъци на маршрута (напр. платени пътища, магистрали, и т.н.)
- алтернативни пътища (напр. кратки, бързи, икономични)

Когато се покаже екранът **Преглед**, докоснете **Опции**, за да получите достъп до следните подменюта:

- **Алтернативни маршрути**
Вижте (NAVI 50 IntelliLink)
"Редактиране на маршрут" по-долу.
- **Маршрут**
Вижте (NAVI 50 IntelliLink)
"Редактиране на маршрут" по-долу.
- **Настройки за маршрут**
Вижте (NAVI 50 IntelliLink)
"Конфигуриране на навигационната система" ⇨ 88.
- **Симулиране на маршрут**
Виж по-долу.

Съобщение

Тези опции могат да са достъпни по време на водене по маршрут, като докоснете зоната "Информация за пътуването"

(напр. прогнозно време на пристигане, общо оставащо разстояние) на екрана.

Вижте (NAVI 50 IntelliLink)
"Информация на дисплея" в
раздел "Употреба" ⇨ 88.

Симулиране на маршрут

Тази функция Ви позволява да
видите бърз преглед на
предложения маршрут.

Достъпни са следните опции:

- ▶/II : Стартира или спира
симулацията на
маршрута
- К : Връщане към
предишна маневра
- Ж : Отиване на следваща
маневра
- 1x / 4x / 8x : Увеличаване на
скоростта на
симулация на
маршрута
- ← / ⇨ : Връщане към
предишния екран

NAVI 80 IntelliLink - Информация за маршрута

За да видите маршрута преди
началото на воденето, докоснете
+ (за да отворите падащо меню),
след това изберете **Подробности
за маршрута** след въвеждане на
крайната цел.

Достъпни са следните опции:

- **Инструкции на дисплея:**
Показване на плана на
маршрута.
Показват се следните детайли:
 - стрелки за смяна на
посоката
 - типове пътища
 - имена на пътищата
 - разстояние преди разклон
на пътя (км/мили)
- **Показване на карта на маршрута:**
Показване на карта на
маршрута.
- **Показване на демо маршрут:**
Показва демонстрация на
маршрута.

- **Резюме на маршрута:**

Връщане към предишния
екран.

Показват се подробности за
времетраенето на пътуването,
разстоянието и типа пътуване.
Вижте (NAVI 80 IntelliLink)
"IQ routes™" в раздел
"Въвеждане на пътна цел"
⇨ 104.

- **Показване на крайната цел:**

Показване на промените в
посоката като образи.

- **Показване на трафика по маршрута:**

Показва преглед на всички
пътни инциденти, касаещи
настоящото пътуване, с
подробности.

С абонирането за услуги в
реално време, папката "На
живо" дава по-подробен
преглед на пътуването (напр.
закъснения поради трафик,
неподвижни и мобилни камери
за скорост).



За допълнителна информация
вижте (NAVI 80 IntelliLink)

"Услуги в реално време" в раздел "Употреба" ⇨ 88.

Редактиране на маршрут

NAVI 50 IntelliLink - Редактиране на маршрут

Тази функция позволява преглед и промяна на плана на маршрута до въведената крайна цел.

За достъп по всяко време, докоснете , след това  **NAVI** /  **Nav** и накрая **Маршрут**. Изберете **Маршрут**.

Появява се следната информация:

- стрелки за смяна на посоката
- номер на път
- разстояние преди смяна на посоката

Докоснете **Опции**, за да смените и сортирате детайлите на маршрута.

Достъпни са следните опции:

- **Резюме**

Показва всеки междинен етап и крайната цел, включително разстоянието до междинния етап, оставащото време до

следващия междинен етап и времето на пристигане.

- **Нормално**

Показва всяка маневра, с име на улица или място, разстояние и номера на отсечките на маршрута.

Тази опция показва информация за пътепоказателя, достъп и ограничения за маневриране, предупреждения и информация за системните предпочитания.

- **Списък с пътища**

Показва само главните отсечки на маршрута с помощта на имена/номера на пътя.



Тази опция показва дължината на всяка отсечка, оставащото време до следващата отсечка, времето на пристигане и средната посока.

Алтернативно, тези опции на пътя/маршрута могат да се сменят чрез докосване на папка "Посока и разстояние до следващата смяна на посоката" на дисплея по време

на воденето по маршрут. Изберете **Опции**, за да смените и сортирате детайлите на маршрута.

Вижте (NAVI 50 IntelliLink) "Информация на дисплея", "Екран на карта" в раздел "Употреба" ⇨ 88.

Редактиране на маршрут

За да редактирате маршрута, променяйки списъка с междинни етапи, докоснете , след това  **NAVI** /  **Nav**, **Маршрут** и накрая **Редактиране на маршрута** на дисплея.

Достъпни са следните опции:

Горе  : Добавяне на междинен етап

Долу  : Добавяне на нова крайна цел

 : Изтрива крайна цел

 : Промяна на адреса на търгване на маршрута (налично в зависимост от версията)

За да промените реда на междинните етапи в списъка, докоснете **Опции** и след това **Пренареждане**, и преместете междинните етапи нагоре/надолу.

За различните методи за въвеждане на крайна цел, вижте (NAVI 50 IntelliLink) "Въвеждане на пътна цел" ⇨ 104.

Избягвания

За да редактирате маршрута чрез избягване на определени участъци, докоснете 🏠, след това **NAVI / ↑Nav, Маршрут** и накрая **Избягвания**.

Изберете отсечка от списъка на екрана на дисплея, които трябва да бъде избегната. Отсечката, която ще бъде избегната, ще се маркира в червено.

Потвърдете новия маршрут, като докоснете **OK**.

Алтернативни маршрути

За да промените начина за планиране на маршрута, докоснете 🏠, след това **NAVI / ↑Nav, Маршрут** и накрая **Алтернативни маршрути**.

Следните опции са налични, всяка с разстояние и очаквано време:

- бърз
- кратък
- икономичен

Изберете една от опциите и потвърдете новия маршрут, като докоснете ←.

За допълнителна информация вижте (NAVI 50 IntelliLink) "Конфигуриране на навигационната система" в раздел "Употреба" ⇨ 88.

NAVI 80 IntelliLink - Редактиране на маршрут

Пътуванията могат да се планират предварително, избирайки както началната точка, така и крайната цел.

От началната страница докоснете **МЕНЮ**, след това **Навигация** и накрая **Маршрути**.

Изберете начална точка по същия начин, по който въвеждате крайна цел. Вижте (NAVI 80 IntelliLink) "Въвеждане на пътна цел" ⇨ 104.

След това изберете крайна цел, изберете типа маршрут и потвърдете.

Системата планира маршрута и Ви позволява да видите подробности.

Смяна на маршрута

За да смените маршрута по време на активно водене по маршрут, от началната страница докоснете **МЕНЮ**, след това **Навигация** и накрая **Смяна на маршрута**.

Достъпни са следните опции:

- Изчисляване на алтернативен маршрут
- Отмяна на маршрут
- Пътуване през
- Избягване на блокиран път
- Избягване на част от маршрут
- Свеждане до минимум на закъсненията поради трафик

Изчисляване на алтернативен маршрут

Изберете, за да изчислите алтернативен маршрут до крайната цел.

Отмяна на маршрут

Изберете, за да спрете воденето по текущия маршрут.

За рестартиране на воденето докоснете **Насочване към...**, после **Скорошни крайни цели** и изберете отново маршрута.

Пътуване през (междинни етапи)

Изберете, за да смените изчисления маршрут до Вашата крайна цел, така че да включите конкретно местоположение (междиен етап).

Местоположението, което трябва да се включи, се въвежда по същия начин като въвеждането на крайна цел.

Изберете от същия списък с опции, напр. "Адрес", "Запаметени местоположения", "Обект, представляващ интерес", "Точка върху картата".

Вижте (NAVI 80 IntelliLink)
"Въвеждане на пътна цел" ⇨ 104.

Избягване на блокиран път

Изберете тази опция, в случай че блокиране на път в момента не се съобщава от услугата за пътна информация.

Вижте (NAVI 80 IntelliLink) "Пътна информация" по-долу.

Изберете разстоянието (в метри) от маршрута, което трябва да се избегне, напр. "100 м", "500 м", "2 000 м", "5 000 м".

Маршрутът се преизчислява, за да се избегне отсечка от маршрута за избраното разстояние.



Избягване на част от маршрут

Изберете, за да избегнете част от маршрута. Изберете пътя, който трябва да се избегне, от списъка на пътищата по маршрута.

Свеждане до минимум на закъсненията поради трафик

Изберете, за да планирате маршрут базиран на последната пътна информация.



Деактивиране на воденето**NAVI 50 IntelliLink - Деактивиране на воденето**

За да спрете воденето по маршрута, когато то е в прогрес на изпълнение, докоснете , след това  **NAVI** /  **Nav**, **Маршрут** и накрая **Отмяна на маршрута**.

NAVI 80 IntelliLink - Деактивиране на воденето

За да спрете воденето по маршрута, когато то е в прогрес на изпълнение, докоснете , след това **Изтрий маршрут**.

Разглеждане на карта**NAVI 50 IntelliLink - Разглеждане на карта**

За достъп до екрана с карти по всяко време, докоснете , след това  **КАРТА**.

Докоснете някъде върху картата. Курсорът показва текущо избраната позиция. За да скролирате в картата, плъзнете курсора в нужната посока.

За допълнителна информация за работата на органите за управление вижте (NAVI 50 IntelliLink) "Екран на карта" в раздел "Употреба" ⇨ 88.

Меню "Опции"

Когато се покаже екранът с картата, докоснете **Опции**, за да се покаже следното:

- **Настройки за маршрут:**
Вижте (NAVI 50 IntelliLink) "Конфигуриране на навигационната система" в раздел "Употреба" ⇨ 88.
- **Настройки на картата:**
Вижте (NAVI 50 IntelliLink) "Конфигуриране на навигационната система" в раздел "Употреба" ⇨ 88.
- **Къде съм?:**
Вижте (NAVI 50 IntelliLink) "ПОМОЩ!" по-долу.

NAVI 80 IntelliLink - Разглеждане на карта

За да влезете в екрана на картата без навигация, на началната страница докоснете **МЕНЮ**, след това **Навигация** и накрая **Показване на картата**.

Докоснете някъде върху картата.

Курсорът показва текущо избраната позиция. За да скролирате в картата, плъзнете курсора в нужната посока.

Когато се покаже екранът на картата, докоснете **+**, за да отворите падащо меню, съдържащо следните опции:

- **Използвайте това местоположение, за да...**
- **Търсене**
- **Промяна на детайлите на картата**
- **Добавяне към запаметени местоположения**

Използвайте това местоположение, за да...

Изберете тази опция, за да извършите някои от следните действия:

- центриране на картата спрямо местоположението на автомобила
- навигиране до точка от картата
- търсене на точка върху картата
- добавяне на точка от картата към предпочитаните пътни цели
- добавяне на точка от картата към списъка с обектите, представляващите интерес
- коригиране на позицията на вашия автомобил

Търсене

Изберете тази опция, за да центрирате картата на:

- вашия дом
- запаметен адрес
- даден адрес
- неотдавнашна пътна цел
- локално търсене

- обект представляващ интерес
- текуща позиция на автомобила
- координата (ширина/дължина)

Промяна на детайлите на картата

Изберете тази опция, за да включите/изключите следните настройки на картата:

- пътна обстановка
- имена
- обекти, представляващи интерес (POI)
- фон на сателитното изображение на картата
- GPS координати

Добавяне към запаметени местоположения



Изберете тази опция, за да добавите текущата позиция на картата като запаметена крайна цел. Използвайте клавиатурата, за да въведете име или потвърдите предложеното име.

За работа с клавиатурата вижте (NAVI 80 IntelliLink) "**Използване на клавиатури на екрана**" в раздел "**Употреба**" ⇨ 88.

Помощ!

NAVI 50 IntelliLink - Помощ!

Когато се покаже екранът на картата, докоснете **Опции** и след това **Where am I? (Къде съм?)**, за да проверите полезната информация за текущото местоположение и да търсите близки точки на интерес (POI).

За достъп до екрана с карти по всяко време, докоснете , след това  **КАРТА**.

Where am I? (Къде съм?)

Тази опция на менюто съдържа следната информация:

- текущо местоположение (адрес)
- географска ширина
- географска дължина
- надморска височина
- GPS статус

Докоснете **Опции**, за да се покажат следните опции:

- **Добавяне към предпочитани крайни цели**

За допълнителна информация вижте (NAVI 50 IntelliLink) "Въвеждане на пътна цел", "Добавяне и запамятаване на предпочитана пътна цел" ⇨ 104.

- **Информация за държава:**
Вижте "Информация за държава" по-долу.

Информация за държава

Тази функция Ви позволява да проверявате информация за дадена държава и законодателството за текущото местоположение.

Когато се изведе екранът **Where am I? (Къде съм?)**, докоснете **Опции**, след това **Информация за държава**.

Тази опция на менюто съдържа следната информация:

- ограничения на скоростта
- телефонен код на държава (международен код за избиране, напр. +49)

- номер за спешни повиквания (напр. 112)
- правни ограничения, напр.:
 - изисквания за оборудване на автомобила, напр. предупредителен триъгълник, комплект за първа помощ, пожарогасител, резервни крушки, светлоотразителна жилетка и т.н.
 - законови изисквания за предните фарове
 - максимално ниво на алкохола в кръвта
 - законови изисквания за веригите
 - законови изисквания за зимните гуми

Помощ наблиз

Тази функция Ви позволява да търсите помощ в близост до текущото Ви местоположение.

Когато се покаже екранът **Where am I? (Къде съм?)**, докоснете **Помощ наблиз**.

Тази опция на менюто съдържа следната информация:

- **Автомобилен сервиз наблиз** (услуги за ремонт на автомобили)
- **Здравна помощ наблиз** (медицински услуги и спешна помощ)
- **Полиция наблиз** (полицейски управления)
- **Бензиностанции/Сервизи наблиз** (бензиностанции)

Изберете подходящата опция, за да получите достъп до местните обекти, представляващи интерес (POI).

За информация за обектите, представляващи интерес (POI) вижте (NAVI 50 IntelliLink) "Въвеждане на пътна цел" ⇨ 104.

Пътна информация

NAVI 50 IntelliLink - Информация за трафик





Налична в зависимост от версията, може да се приеме актуална информация за пътната обстановка от местни източници.

Информацията е предоставена за текущия маршрут или за текущата позиция на автомобила.

По време на воденето по маршрута, докоснете **Опции**, след това изберете **Текуща пътна обстановка** или докоснете иконата за пътната обстановка  на екрана на картата. Показват се пътните инциденти по маршрута и прогнозните времена на забавянето.

Достъпни са следните опции:

- **Списък със събития:** Изберете, за да промените настройките на дисплея на събитията.
- **Предложи обходен маршрут:** Създаване на обходен маршрут до избраната крайна цел.
- **Опции:** Достъп до опциите за пътната обстановка.

За достъп до тези опции за пътната обстановка по всяко време, докоснете , след това  **NAVI** /  **Nav** и накрая **Опции**. След това изберете  **Пътна обстановка**.

Докоснете ↵, за да се върнете към воденето по маршрут.

NAVI 80 IntelliLink - Информация за трафик

Позволява приемането на актуална пътна информация от местни източници.

От началната страница докоснете **МЕНЮ**, след това **Навигация** и накрая **Навигационни услуги**. След това изберете **Пътна обстановка/ HD трафик**.

Навигационната система известява за пътните инциденти с гласови съобщения, лентата за трафик информацията, а също и чрез показване на символи върху картата.

Вижте "Преглед на символите" ⇨ 121.

Системата получава обновявания приблизително на всеки 15 минути, а пътните инциденти се показват само за главните пътища.

Услугата **За пътната обстановка** е кръстена **HD трафик**, ако е активирана функцията за услуги в реално време. С **HD трафик**

обновяванията се получават приблизително на всеки три минути и пътните инциденти се показват само за второстепенните пътища.

За допълнителна информация вижте (NAVI 80 IntelliLink) "Услуги в реално време" в раздел "Употреба" ⇨ 88.

В зависимост от текущата пътна обстановка лентата за трафик информацията може да включва следната информация:

- големи закъснения по маршрута (в минути)
- неизвестна или неопределена ситуация (сиво)
- бавен трафик (оранжево)
- задръстване (червено)
- неподвижен трафик или затворен път (тъмно червено)
- разстояние преди следващото произшествие (в км/мили)

За да управлявате услугата за трафик информация, изберете от следните опции:

- **Свеждане до минимум на закъсненията поради трафик**

Отменете пътуването въз основа на най-новата информация за трафика.

- **Показване на трафика по маршрут**

Показване на преглед на всички пътни инциденти по текущия маршрут. За повече информация докоснете иконите за инцидент.

- **Преглед на карта**

Изберете, за да разгледате картата и да се информирате за състоянието на трафика в района.

Картата показва последно търсеното място. За повече

информация докоснете иконите за инцидент.

- **Четене на пътна информация**

Активиране на гласовото водене за трафик информацията.

Настройки на трафика

Изберете **Настройки на трафика** и отметнете кутийката до нужните предпочитания (напр. автоматично свеждане до минимум на закъсненията след всяко обновяване на трафика) и изберете **Готово**, за да потвърдите.

Преглед на символите

 : Произшествие

 : Улично задръстване

 : Една или повече улични ленти са затворени

 : Затворен път

 : Пътно произшествие

 : Пътен ремонт

 : Силен дъжд

 : Снеговалеж

 : Силен вятър, буря

 : Мъгла

 : Заледяване

Разпознаване на гласа

Обща информация	122
Управление на навигация	124
Управление на телефон	125

Обща информация

Функцията за гласово разпознаване Ви позволява да управлявате някои функции чрез гласова команда.



За да не се започне нежелано обаждане към записан контакт по време на разговори в автомобила, функцията за гласово разпознаване трябва първо да се активира през  от управляващите инструменти върху кормилната колона/волана.

Преглед на елементите на управлението  7.

NAVI 50 IntelliLink

Налична в зависимост от версията, функцията за гласово разпознаване на системата "свободни ръце" на телефона ви позволява да използвате определени функции на съвместимите смартфони чрез гласови команди.

Вижте "Управление на телефона" в този раздел  125.

За да потвърдите, че сдвоеният смартфон е съвместим с функцията за гласово разпознаване, докоснете , след това  **Настройка**.

След това изберете **Свързаност** и накрая **Показване на списъка с Bluetooth устройства**. Списъкът показва сдвоените устройства и  се показва отстрани до името на смартфона, за да покаже съвместимост.

Съобщение

Ако се поддържа, настроеният на вашия смартфон език автоматично ще бъде използван от системата Инфотейнмънт за гласово разпознаване.

Навигационната система може също така да бъде управлявана с гласови команди. Вижте "Управление на навигацията" в този раздел  124.

Предварителни изисквания

Следните предпоставки трябва да са изпълнени:

- Bluetooth функцията на система Инфотейнмънт трябва да е активирана.
Вижте "Свързване чрез Bluetooth" в раздел "Телефон" ⇨ 131.
- Bluetooth функцията на Bluetooth-съвместим смартфон трябва да е активирана и смартфонът трябва да има 3G, 4G или wi-fi връзка (вижте инструкциите за употреба на смартфона).
- В зависимост от смартфона, може да е необходимо устройството да се направи "видимо" (вижте инструкциите на смартфона).
- Смартфонът трябва да е сдвоен и свързан към системата Инфотейнмънт.

Помощ

За информация и помощ при активирането и работата с органите за гласово управление, докоснете , след това **Настройка** и **Свързаност**.

Изберете **Смартфон** от списъка (използвайте ▼/▲, за да търсите списък), след това изберете ►, за да получите помощ.

Показва се поредица от екрани, които обясняват как да използвате функцията за гласово разпознаване и предоставят информация за следното:

- включване/изключване чрез управляващите инструменти върху кормилната колона/ волана
- съвместими телефони
- методи на работа
- налични функции и описания
- условия на употреба

NAVI 80 IntelliLink

Функцията за гласово разпознаване Ви позволява да управлявате някои функции чрез гласова команда, включително:

- **Навигация**



Вижте "Управление на навигацията" в този раздел ⇨ 124.

- **Телефон**

Вижте "Управление на телефона" в този раздел ⇨ 125.

Натиснете  на управляващите инструменти върху кормилната колона/волана, за да отворите основното меню **Гласово управление**. След звуковия сигнал кажете името на менюто, до което искате достъп.

Когато се задейства, се показва основното меню **Гласово управление** и индикаторът за гласово разпознаване в горния десен ъгъл показва състоянието на системата и нивата на оптимизация:



- Зелено : оптимално гласово разпознаване
- Оранжево : добро гласово разпознаване
- Червено : средно гласово разпознаване
- Микрофон  : Системата е готова да получи гласова команда
- Високоговорител  : В момента гласови команди се дават от системата
- Икона за зареждане : Данните се зареждат в момента

Управление на навигация

NAVI 50 IntelliLink

Активиране на гласовото разпознаване

За активиране на функцията за гласово разпознаване по време на навигация:

Натиснете  от управляващите инструменти върху кормилната колона/волана; показва се , до информацията за аудио системата в долния десен ъгъл на дисплея.

Съобщение

Възпроизвеждането на аудио източника се прекъсва по време на използване на функцията за гласово разпознаване.

За помощ относно използването на гласовите команди вижте (NAVI 50 IntelliLink) "Помощ" в раздел "Обща информация" ⇨ 122.

NAVI 80 IntelliLink

Активиране на гласовото разпознаване

За активиране на функцията за гласово разпознаване:

Натиснете  на управляващите инструменти върху кормилната колона/волана, за да отворите основното меню **Гласово управление**.

След сигнала кажете "**Крайна цел**", за да влезете в новия адрес. Кажете "**Адрес**", след това кажете целия нов адрес (номер, улица, населено място/град).

Разпознатият от системата адрес се показва от системата. Потвърдете крайната цел, когато бъдете подканени да започнете воденето.

Или, след сигнала кажете "**Текущи крайни цели**", за да получите достъп до списък с най-новите крайни цели и да изберете желаната от Вас цел.

Съобщение

За да може функцията за разпознаване на гласа да управлява навигационната система, трябва да се постави съвместима SD карта.

За допълнителна информация вижте (NAVI 80 IntelliLink) "Въвеждане на пътна цел" в раздел "Навигация" ⇨ 104.

Управление на телефон

NAVI 50 IntelliLink

Активиране на гласовото разпознаване

За активиране на функцията за гласово разпознаване:

Натиснете **3** от управляващите инструменти върху кормилната колона/волана, за да отворите менюто **Смартфон**; ще се чуе звуков сигнал и на дисплея ще се появи **3**, показващо активирането.

За да използвате гласовото разпознаване, докоснете **3** на дисплея (или натиснете **3**).

Съобщение

По време на работа на функцията за гласово разпознаване, функциите **Радио** и **Медия** не са налични за употреба.

За да деактивирате, докоснете и задръжте **3** на дисплея (или натиснете **3**).

За помощ относно използването на гласовите команди вижте (NAVI 50 IntelliLink) "Помощ" в раздел "Обща информация" ⇨ 122.

NAVI 80 IntelliLink

Активиране на гласовото разпознаване

За активиране на функцията за гласово разпознаване:

Натиснете **3** на управляващите инструменти върху кормилната колона/волана, за да отворите основното меню **Гласово управление**.

След сигнала кажете "**Телефон**", за да получите достъп до меню "Телефон". Кажете името на запаметен контакт или телефонен номер. Желаният контакт се показва на дисплея, ако е регистриран в системата.

Произнесете "**Обаждане**" за започване на набирането.

Кажете "**Изтриване**", за да отмените въведеното и да опитате отново.

Алтернативно, за да започнете разговор директно от главното меню **Гласово управление**, докоснете **3** и след това кажете името на запаметен контакт или телефонен номер.

Телефон

Обща информация	126
Свързване	129
Свързване чрез Bluetooth	131
Аварийно обаждане	135
Работа	136
Мобилни телефони и радио оборудване (СВ)	144

Обща информация

Телефонната система хендс-фри ви дава възможност да провеждате разговори по мобилния си телефон посредством микрофона и високоговорителите на автомобила, както и да управлявате най-важните функции на мобилния телефон чрез системата Инфотейнмънт.

За да можете да използвате системата за свободни ръце на телефона, мобилният телефон трябва да бъде свързан с нея посредством **Bluetooth**.

Не всеки мобифон поддържа всички функции на телефонната система хендс-фри. Достъпните за дадения телефон функции зависят от съответния мобифон и оператора на мрежата. Вижте инструкциите за работа на вашия мобилен телефон или се обърнете към мобилния си оператор.

Важна информация относно употребата и пътната безопасност

⚠ Предупреждение

Използването на система за свободни ръце по време на шофиране е опасно поради намаляване на концентрацията на вниманието при разговора. Паркирайте автомобила, преди да използвате системата за свободни ръце.

Спазвайте разпоредбите на страната, в която шофирате.

Също така, спазвайте специалните правила, валидни за дадени области, и винаги изключвайте мобилния телефон, ако използването му е забранено, ако той предизвиква смущения или има вероятност за възникване на опасни ситуации.

⚠ Предупреждение

Мобилните телефони оказват въздействие върху околната среда. Поради това, трябва да се запознаете с разпоредбите за безопасност, преди да използвате телефона.





Bluetooth

Порталът за телефон е сертифициран от Bluetooth Special Interest Group (SIG).



Допълнителна информация относно спецификацията можете да намерите в Интернет на адрес <http://www.bluetooth.com>

Управление на телефон

Управление от Система Инфотейнмънт или кормилната колона:

-  **TEL**
- или -
- **TEL**
- или -
-  **ТЕЛЕФОН** на  екрана на началната страница (NAVI 50 IntelliLink)
- или -
-  **ТЕЛЕФОН** от екрана на главното меню (NAVI 80 IntelliLink)
Изберете **Phone (Телефон)** за отваряне на меню.

Органи за управление на кормилната колона:

-  , : Приемане на повикване, край/отказване на повикване.

- или -

- **MODE/OK**: Приемане на повикване, край/отказване на повикване, потвърждаване на действие.
-  - Активира/деактивира разпознаването на глас.



В зависимост от Система Инфотейнмънт някои от функциите на системата за свободни ръце на телефона могат да се и управляват посредством гласово разпознаване ⇨ 125.

Работа на дисплея

R15 BT USB, R16 BT USB, CD16 BT USB, CD18 BT USB - Работа с екрана на дисплея

- За придвижване нагоре/надолу по дисплея: Завъртане **OK**.
- За потвърждаване на действие: Натиснете **OK**.
- За отмяна на действията (и връщане към предходното меню): Натиснете .





NAVI 50 IntelliLink - Работа с екрана на дисплея

За достъп до екрана с менюто за телефон изберете  и после  **Телефон**.

На разположение са следните подменюта:

- **Телефонен указател**
- **Списък с повиквания**
- **Избиране**

За да превключите между подменютата, докоснете  в горния ляв ъгъл.





- За придвижване нагоре/надолу по дисплея: Докоснете  или .
- За потвърждаване на действие: Изберете **ОК**.
- За отмяна на действията (и връщане към предходното меню/началната страница): докоснете /.

За допълнителна информация вижте "Работа със сензорен екран"  42.

NAVI 80 IntelliLink - Работа с екрана на дисплея

За достъп до менюто за телефон от началната страница, изберете **МЕНЮ**, след това  **Телефон**.

На разположение са следните подменюта:

- **Телефонен указател**
- **Списъци с повиквания**
- **Избиране на номер**
- **Гласова поща**
- **Настройки**
- За придвижване нагоре/надолу по дисплея: Докоснете  или .
- За отмяна на действията (и връщане към предходното меню): Натиснете .
- За да отворите падащо меню (напр. добавяне на контакти към списък с любими): докоснете .

Съобщение

С натискането на  на началната страница менюто с предпочитани пътни цели може да е достъпно по всяко време.

За допълнителна информация вижте "Работа със сензорен екран"  42.

Използване на клавиатури на екрана**R15 BT USB, R16 BT USB, CD16 BT USB, CD18 BT USB - Използване на клавиатури на екрана**

За придвижване по екрана и въвеждане на символи от цифровата клавиатура, показана на екрана: Завъртете и натиснете **ОК**.

Въведеното може да се коригира по време на въвеждане с екранния символ .

Натиснете , за да спрете работата с клавиатурата и да се върнете към предходния екран.

NAVI 50 IntelliLink, NAVI 80 IntelliLink - Използване на клавиатури на екрана

За придвижване по екрана и въвеждане на символи от цифровата клавиатура, направете съответния избор, докосвайки екрана на дисплея.

Въведеното може да се коригира по време на въвеждане с екранния символ .

Докоснете , за да спрете работата с клавиатурата и да се върнете към предходния екран.

За допълнителна информация вижте "Работа със сензорен екран" ⇨ 42.

Свързване

Към системата за свободни ръце трябва да се свърже мобилен телефон, за да може да се управляват неговите функции чрез система Инфотейнмънт.

Мобилен телефон не може да бъде свързан към системата преди да е сдвоен с нея. Направете справка с раздел **Bluetooth връзка**

(⇨ 131) относно стиковането на мобилен телефон с телефонна система за свободни ръце посредством Bluetooth.

При включване на запалването, системата за свободни ръце претърсва околността за стиковани телефони. **Bluetooth** трябва да се активира на мобилния телефон, за да може телефонът да бъде разпознат от системата за свободни ръце. Търсенето продължава докато не бъде открит сдвоен телефон. Съобщение на дисплея показва, че телефонът е свързан.

Съобщение

При наличие на активна Bluetooth връзка, използването на системата за свободни ръце на телефона ще изтощи по-бързо батерията на мобилния телефон.

Автоматично свързване

За да се свърже вашият телефон автоматично при включване на системата, трябва да се активира функцията за автоматична

Bluetooth връзка на вашия телефон, вижте инструкциите за работа с мобилния телефон.

Съобщение

В зависимост от системата Инфотейнмънт, когато свържете повторно сдвояване телефон или когато двата сдвоени телефона са в обхвата на системата за свободни ръце на телефона, приоритетният телефон (ако е зададен такъв) или последно свързаният телефон се свързва автоматично, дори и когато този телефон е извън автомобила, стига да е в обхвата на системата за свободни ръце на телефона.

По време на автоматично свързване, ако вече има текущ разговор, той ще се превключи автоматично към микрофона и високоговорителите на автомобила.

Ако свързването е неуспешно:

- проверете дали телефонът е включен
- проверете дали батерията на телефона не е изтощена
- проверете дали телефонът е вече стикован

Функцията Bluetooth на мобифона и на телефонната система хендс-фри трябва да са активни и мобифонът трябва да е конфигуриран да приема искане за свързване от системата.

Ръчно свързване

R15 BT USB, R16 BT USB, CD16 BT USB, CD18 BT USB - Ръчно свързване

За смяна на свързания към системата за "свободни ръце" мобилен телефон, натиснете **TEL** и изберете менюто **Избор на устройство**. Списъкът на устройствата показва вече сдвоените телефони.

Изберете желаня телефон от списъка, след това потвърдете чрез натискане на **OK**. Съобщение на дисплея ще потвърди свързването на телефона.

NAVI 50 IntelliLink - Ръчно свързване

За да промените телефона, който е свързан към системата "свободни ръце", докоснете , след това **НАСТРОЙКИ** и накрая **Свързаност** (или изберете **Телефон** от началната страница).

След това изберете **Виж списъка с Bluetooth устройства**. Списъкът на устройствата показва вече сдвоените телефони.

Изберете желаня телефон от списъка и потвърдете с докосване на **OK**. В зависимост от версията се появява до избрания телефон, за да покаже връзка.

NAVI 80 IntelliLink - Ръчно свързване

За да смените телефона, свързан към системата за свободни ръце на телефона, от началната страница докоснете **МЕНЮ**, след това **Телефон** и накрая **Настройки**.

След това изберете **Управление на устройства**. Списъкът на устройствата показва вече сдвоените телефони. Изберете желаня телефон от списъка.

Прекъсване на телефонната връзка

Ако телефонът е изключен, връзката му със системата за свободни ръце се прекъсва автоматично.

По време на разкачането, ако вече има текущ разговор, той ще се прехвърли автоматично към мобилния телефон.

R15 BT USB, R16 BT USB, CD16 BT USB, CD18 BT USB - Прекратяване на сдвояването на мобилен телефон

За откачане на телефон от системата Инфотейнмънт, натиснете **TEL** (или **SETUP**) и изберете **Bluetooth connection (Свързване посредством Bluetooth)**. Изберете желаното устройство от списъка, след това изберете **Disconnect the device (Изключване на устройството)** чрез завъртане и натискане на **OK**. Съобщение на дисплея ще потвърди откачането на телефона.

NAVI 50 IntelliLink - Прекратяване на сдвояването на мобилен телефон

В зависимост от версията, за да откачите телефона от системата Инфотейнмънт, докоснете **☰**, след това **⚙ НАСТРОЙКИ** и накрая **Свързаност** (или изберете **☎ Телефон** от началната страница).

След това изберете **Виж списъка с Bluetooth устройства**. Изберете свързания телефон, посочен в

изведения списък, с който искате да прекъснете връзката; до телефона се появява **☐**, за да обозначи прекъсването на връзката.

NAVI 80 IntelliLink - Прекратяване на сдвояването на мобилен телефон

За да прекратите сдвояването на мобилен телефон към Система Инфотейнмънт, от началната страница докоснете **МЕНЮ**, след това **☎ Телефон** и накрая **Настройки**.

След това изберете **Управление на устройства**. Изберете свързания телефон от показания списък, за да прекратите сдвояването.

Дефиниране на приоритетен телефон

R15 BT USB, R16 BT USB, CD16 BT USB, CD18 BT USB - Дефиниране на приоритетен телефон

Приоритетният телефон е последно свързаният телефон.

Когато се включи запалването, системата за свободни ръце на телефона започва да търси приоритетен сдвоен телефон, ако има дефиниран такъв. Търсенето продължава докато не бъде открит сдвоен телефон.

Свързване чрез Bluetooth

Bluetooth е радио стандарт за безжична връзка, например на телефон с други устройства.

Информация от рода на списък с телефонни номера на контакти и списъци с обаждания може да се прехвърля. Функционалността може да бъде ограничена в зависимост от модела на телефона.

Предварителни изисквания

Следните предварителни изисквания трябва да са налице, за да се контролира мобилен телефон с Bluetooth посредством Система Инфотейнмънт:

- Bluetooth функцията на система Инфотейнмънт трябва да е активирана.
- Bluetooth функцията на мобилния телефон с Bluetooth трябва да се активира (вижте инструкциите за мобилния телефон).
- В зависимост от телефона, може да е необходимо устройството да се направи "видимо" (вижте инструкциите на телефона).
- Мобилният телефон трябва да е стикован и свързан към система Инфотейнмънт.

Активиране на Bluetooth функцията на система Инфотейнмънт

R15 BT USB, R16 BT USB, CD16 BT USB, CD18 BT USB - Активиране на Bluetooth

За да може Система Инфотейнмънт да разпознава и управлява мобилен телефон с Bluetooth, първо трябва да се

активира функцията за Bluetooth. Деактивирайте функцията, ако не се използва.

Натиснете **TEL** и изберете **Bluetooth** чрез завъртане и натискане на **OK**.

Изберете **ON** или **OFF** и потвърдете чрез натискане на бутон.

NAVI 50 IntelliLink - Активиране на Bluetooth

Докоснете , после  **НАСТРОЙКИ**.

Изберете **Свързаност**, за да се покажат следните опции:

- Показване на списъка с Bluetooth устройства
- Търсене на Bluetooth устройство
- Оторизация на външно устройство
- Смяна на парола
- **Смартфон**

Налична в зависимост от версията. За помощ при активиране и използване на

гласовите команди - вижте "Гласово разпознаване" ⇨ 122.

Когато се покаже екранът **Свързаност**, устройствата, поддържащи Bluetooth, могат да се сдвоят със Система Инфотейнмънт.

NAVI 80 IntelliLink - Активиране на Bluetooth

За да влезете в меню "Настройки на телефона" от началната страница, докоснете **МЕНЮ**, след това  **Телефон** и накрая **Настройки**.

Показват се следните опции:

- **Управление на устройства**
- **Нива на звука**
- **Гласова поща**
- **Активиране на Bluetooth**
- **Автоматично изтегляне на данни от телефон (Вкл./Изкл.)**

Изберете **Включване на Bluetooth**, за да отметнете кутийката до нея. Устройствата, поддържащи Bluetooth, могат да се сдвоят със Система Инфотейнмънт.

Вижте (NAVI 80 IntelliLink) "Настройки на телефона" в раздел "Работа" за допълнителна информация ⇨ 136.

Сдвояване на мобилен телефон с хендс-фри телефонна система

За да можете да ползвате телефонната система хендс-фри, трябва да се установи връзка между мобилния телефон и системата посредством **Bluetooth**, т.е. мобилният телефон трябва да се стикова с автомобила, преди да го използвате. За да бъде възможно това, мобилният телефон трябва да поддържа Bluetooth. Направете справка с ръководството за употреба на мобилния телефон.

За да се установи връзка чрез Bluetooth, системата за свободни ръце на телефона трябва да бъде включена и Bluetooth трябва да е активирана на мобилния телефон.

Съобщение

Ако друг телефон бъде свързан автоматично по време на нова процедура по стикване, той ще

бъде разкачен автоматично, за да позволи продължаването на новата процедура по стикване.

Стиковането позволява на системата за свободни ръце на телефона да разпознае и запагети даден мобилен телефон в списъка с устройствата. В списъка на устройствата могат да се стиковат и запаметят най-много 5 мобилни телефона, но в едно и също време само с един от тях може да бъде установена връзка.

Съобщение

В зависимост от версията на NAVI 50 IntelliLink, могат да се сдвоят максимум осем мобилни телефона.

След завършване на стикването, на дисплея на система Инфотейнмънт ще се изведе съобщение с името на стикования телефон и той автоматично се свързва към системата за свободни ръце. Мобилният телефон може да бъде управляван посредством бутоните за управление на система Инфотейнмънт.

Съобщение

При наличие на активна Bluetooth връзка, използването на системата за свободни ръце на телефона ще изтощи по-бързо батерията на мобилния телефон.

R15 BT USB, R16 BT USB, CD16 BT USB, CD18 BT USB - Сдвояване на мобилен телефон

За сдвояване на телефон към системата за "свободни ръце", натиснете **TEL** и изберете **Сдвояване на устройство** чрез завъртане и натискане на **OK**. Извежда се екранът **Ready to Pair**.

С мобилния телефон, потърсете Bluetooth оборудване в близката околност.

Изберете **My Radio** (напр. името на системата за свободни ръце на телефона) от списъка в мобилния телефон и въведете от клавиатурата на телефона кода за стикване, показан на дисплея на система Инфотейнмънт.

Ако стиковането е неуспешно, системата севръща към предходното меню и се извежда съответно съобщение. Повторете процедурата, ако е необходимо.

NAVI 50 IntelliLink - Сдвояване на мобилен телефон

Докоснете , после  **НАСТРОЙКИ**.

Изберете **Свързаност**, след това или **Търсене на Bluetooth устройство** или **Оторизация на външно устройство**.

Алтернативно, от екрана на меню **Телефон** докоснете .

С мобилния телефон, потърсете Bluetooth оборудване в близката околност.

Изберете името на системата за "свободни ръце" на телефона (напр. **MEDIA-NAV**) от списъка в мобилния телефон и (ако е необходимо) въведете от клавиатурата на телефона кода за стиковане, показан на дисплея на системата Инфотейнмънт.

Съобщение

Кодът за сдвояване може да се покаже само на дисплея на системата Инфотейнмънт за ограничен период от време.

По подразбиране кодът за сдвояване е **0000**. За да смените този код за сдвояване, преди процедурата по сдвояване да започне, изберете **Смяна на парола**, за да обновите.

Повторете процедурата, ако сдвояването е неуспешно.

NAVI 80 IntelliLink - Сдвояване на мобилен телефон

За да влезете в меню "Настройки на телефона" от началната страница, докоснете **МЕНЮ**, след това  **Телефон** и накрая **Настройки**.

От списъка с опции изберете **Управление на устройства**. На дисплея се показва съобщение, питащо Ви дали искате да зададете свързване чрез Bluetooth между Вашето устройство и Система Инфотейнмънт. Изберете **Да**, за да продължите. Система

Инфотейнмънт започва да търси близки Bluetooth устройства и показва списък с устройства.

Изберете вашето устройство от показания списък. В зависимост от модела на телефона, потвърдете искането за сдвояване или въведете кода за сдвояване от клавиатурата на мобилния телефон, за да го свържете със Система Инфотейнмънт.

За да сдвоите допълнителни устройства, от екрана **Управление на устройства** докоснете , за да отворите падащо меню и изберете **Добавяне**, за да сдвоите допълнителни устройства по същия начин.

Повторете процедурата, ако сдвояването е неуспешно.

Преустановяване на сдвояването на мобилен телефон с хендс-фри телефонна система

Ако списъкът със сдвоени телефони е пълен, нов телефон може да се сдвои само, ако за съществуващ телефон се преустанови сдвояването.

Съобщение



Премахването на сдвояването с телефона изтрива всички изтеглени от телефона контакти и историята на обажданията от телефонния указател за телефона в системата за свободни ръце.

R15 BT USB, R16 BT USB, CD16 BT USB, CD18 BT USB - Прекратяване на сдвояването на мобилен телефон

За премахване на сдвояването, т.е. за изтриване на телефона от паметта на системата за "свободни ръце" на телефона, натиснете **TEL** и изберете **Изтриване на устройство**.

Изберете желаня телефон от списъка с устройства и натиснете **OK** за потвърждение на изтриването при запитване.

NAVI 50 IntelliLink - Премахване на сдвояване на мобилен телефон

За да прекратите сдвояването, т.е. за да изтриете телефон от паметта на системата за "свободни ръце" на телефона, докоснете , след това  **НАСТРОЙКИ**.

Изберете **Свързаност** и след това **Показване на списъка с Bluetooth устройства**.

От списъка с устройства изберете желаня телефон и след това докоснете , за да изтриете устройството. Ако е необходимо, изтрийте всички устройства в списъка, избирайки **Опции** и след това **Изтриване на всички**. Потвърдете с докосване на **OK**.

NAVI 80 IntelliLink - Премахване на сдвояване на мобилен телефон

За да прекратите сдвояването, напр., за да изтриете телефон от паметта на системата за свободни ръце на телефона, отидете на екран **Управление на устройства**.

От началната страница докоснете **МЕНЮ**, след това  **Телефон** и накрая **Настройки**.

Изберете **Управление на устройства**, след това докоснете , за да отворите падащо меню, изберете **Изтриване** и изтрийте избраното устройство от списъка.

Аварийно обаждане

Предупреждение

Установяването на връзка не се гарантира при всички ситуации. По тази причина, не разчитайте единствено на мобилен

телефон, когато става въпрос за жизнено важно обаждане (напр., за медицинска помощ).

Ви някои мрежи, може да е необходимо да има валидна SIM карта, правилно поставена в мобилния телефон.

⚠ Предупреждение

Имайте пред вид, че можете да се обаждате или получавате повиквания по мобилния телефон само, ако се намирате в район с достатъчно силен сигнал.

При известни обстоятелства, не можете да правите спешни обаждания във всички мрежи за мобилни телефони; възможно е спешните обаждания да не могат да се извършат и когато някои услуги и/или телефонни функции на дадена мрежа са активни. Обърнете се към вашия мобилен оператор за повече информация.

Номерата за спешни случаи се различават според страната или региона. Моля, осведомете се предварително относно телефонния номер за спешно обаждане в дадения регион или страна.

Наберете номера за спешни обаждания (вижте "Работа" ⇨ 136); създадена е телефонна връзка с центъра за спешни обаждания.

Отговаряйте, когато обслужващият персонал ви задава въпроси за спешния случай.

⚠ Предупреждение

Не прекъсвайте обаждането докато не Ви помолят за това от центъра за спешно повикване.

NAVI 50 IntelliLink

За да видите номера за спешни повиквания за текущата позиция, докоснете 📍, след това 🗺️ **КАРТА** (налична в зависимост от версията).

Изберете **Опции** и след това **Where am I? (Къде съм?)**.

Когато се изведе екранът **Where am I? (Къде съм?)**, докоснете **Опции**, след това **Информация за държава**: На екрана се показва номера за спешни обаждания (напр. 112).

Работа

Въведение

Когато се установи свързване чрез Bluetooth между вашия мобилен телефон и системата за свободни ръце, определени функции на вашия телефон могат да се управляват чрез органите за управление или дисплея на Система Инфотейнмънт.

Тогава е възможно, напр., да се импортират контактите и телефонните номера от мобилния ви телефон в системата за свободни ръце.

Съобщение

Паметта на система Инфотейнмънт е ограничена и някои от контактите може да не се изтеглят от вашия мобилен телефон.

Контактите, които са запаметени върху SIM картата на вашия телефон, няма да се виждат. Видими са само контактите, които са запаметени в телефона.

След свързване, данните от мобилния телефон се предават към системата за свободни ръце. Това може да отнеме известно време, в зависимост от модела на телефона. През това време работата с мобилния телефон чрез системата Инфотейнмънт е възможна само до ограничена степен.

Съобщение



Не всички мобилни телефони поддържат функциите на системата за свободни ръце. Поради това са възможни отклонения от описания обхват на функциите.

Меню Телефон



За извеждане на меню **Phone (Телефон)**:



- натиснете  **TEL**
- или -
- натиснете **TEL**
- или -
- докоснете , после  **Phone (Телефон)** (NAVI 50 IntelliLink) от началната страница докоснете **МЕНЮ**, после  **Телефон** (NAVI 80 IntelliLink)

Управление на силата на звука**R15 BT, R16 BT USB, CD16 BT, CD18 BT USB - Управление на силата на звука**

По време на телефонен разговор, завъртете  или натиснете , или  (бутони върху волана), за да промените силата на звука на телефона.



NAVI 50 IntelliLink - Управление на силата на звука

По време на телефонен разговор, натиснете  или  на системата Инфотейнмънт, за да промените силата на звука на телефона.

Алтернативно (чрез управляващите инструменти върху кормилната колона), натиснете  или .

NAVI 80 IntelliLink - Управление на силата на звука

По време на телефонен разговор, завъртете  на системата Инфотейнмънт, за да промените силата на звука на телефона.

Алтернативно (чрез управляващите инструменти върху кормилната колона), натиснете  или .

Набиране на телефонен номер

Достъпни са няколко опции за набиране на телефонни номера, включително повикване на контакт от телефонния указател или от списък с повиквания. Номерата могат да се набират и ръчно.

Ръчно въвеждане на телефонен номер**R15 BT USB, R16 BT USB, CD16 BT USB, CD18 BT USB - Ръчно въвеждане на телефонен номер**

При показано меню **Phone (Телефон)** изберете **Dial** от списъка.

Въведете желания номер чрез цифровата клавиатура (↵ 126) и изберете ↵ за начало на набирането.

За повторно набиране на последния номер, натиснете и задръжте **TEL**.

NAVI 50 IntelliLink - Ръчно въвеждане на телефонен номер

При показано меню **Phone (Телефон)** докоснете ▼ в горния ляв ъгъл и изберете **Избиране** от списъка.

Въведете желания номер чрез цифровата клавиатура и изберете ↵ за начало на набирането.

Вижте ((NAVI 50 IntelliLink) "Използване на клавиатури на екрана" в раздел "Обща информация" ↵ 126.

Въведеното може да се коригира по време на въвеждане с екранния символ ✖. Докоснете и задръжте ✖, за да изтриете всички номера наведнъж.

NAVI 80 IntelliLink - Ръчно въвеждане на телефонен номер

От началната страница изберете **МЕНЮ**, след това ↵ **Телефон** и накрая **Избиране на номер**.

Въведете желания номер чрез цифровата клавиатура и докоснете **Обаждане** за начало на набирането.

Въведеното може да се коригира по време на въвеждане с екранния символ ✖.

Телефонен указател

Телефонният указател съдържа списъци с контакти, достъпни само за текущия ползвател на автомобила. От съображения за поверителност всеки зареден списък с контакти може да се види само, когато съответният телефон е свързан.

R15 BT USB, R16 BT USB, CD16 BT USB, CD18 BT USB - Телефонен указател

След вдвояване на мобилния телефон към Система Инфотейнмънт, списъкът с контакти на телефона се изтегля в системата за свободни ръце на телефона.

За да изберете номер от телефонния указател, след извеждане на меню **Phone (Телефон)**, изберете **Телефонен указател** и изберете желаното име от азбучния списък. Натиснете **OK**, за да стартирате процеса на набирането.

NAVI 50 IntelliLink - Телефонен указател

След сдвояване на мобилния телефон към Система Инфотейнмънт, списъкът с контакти на телефона се изтегля в системата за свободни ръце на телефона.

При показано меню **Phone (Телефон)** докоснете **▼** в горния ляв ъгъл и изберете **Телефонен указател** от списъка.

За да изберете номер от телефонния указател, изберете желанния контакт от списъка.

Или изберете **Търсене по име**, след това въведете името на желанния контакт от клавиатурата.

Вижте ((NAVI 50 IntelliLink) "Използване на клавиатури на екрана" в раздел "Обща информация" ⇨ 126.

NAVI 80 IntelliLink - Телефонен указател

След сдвояване на мобилния телефон към Система Инфотейнмънт, списъкът с

контакти на телефона се изтегля в системата за свободни ръце на телефона.

Съобщение

Споделянето на данни трябва да е разрешено на Вашия телефон. Вижте инструкциите за експлоатация за Вашия мобилен телефон или се обърнете към Вашия мобилен оператор.

Функцията "Автоматично сваляне на данни от телефона" трябва също да бъде включена от менюто за настройките на телефона в Система Инфотейнмънт. Вижте (NAVI 80 IntelliLink) "Настройки на телефон" по-долу.

От началната страница докоснете **МЕНЮ**, след това **Phone** и накрая **Телефонен указател**.

За да изберете номер от телефонния указател, изберете желанния контакт от списъка. Ако в контакт има повече от един запаметен номер, изберете съответния номер, когато бъдете

подканени. Обаждането ще започне автоматично след избиране на номера на контакт.

Или изберете **Намери**, след това въведете името на желанния контакт от клавиатурата.

След първоначалното сдвояване на телефона със Система Инфотейнмънт, системата може да се обнови с най-новите контакти на Вашия мобилен телефон.

Докоснете **+**, за да отворите падащо меню и изберете **Обновяване на данните в телефона**. Ако е необходимо, изберете **Помощ** от падащото меню за помощ.

За да добавите контакт към списъка Ви с любими, натиснете **+** и изберете **Добавяне на контакт към страницата с любими**.

Съобщение

С натискането на ★ на началната страница менюто с предпочитани пътни цели може да е достъпно по всяко време.

За допълнителна информация вижте (NAVI 80 IntelliLink) "Предпочитания" в раздел "Въведение" ⇨ 32.

Списъци на повикванията**R15 BT USB, R16 BT USB, CD16 BT USB, CD18 BT USB - Списъци на повикванията**

За набиране на номер от списъците с история на повикванията (напр. набрани номера, получени повиквания, пропуснати повиквания), изберете съответната опция, напр. **Избрани номера** от меню **Списък с повикванията**. Изберете желаня контакт и натиснете **OK**, за да стартирате процеса на набирането.

NAVI 50 IntelliLink - Списъци на повикванията

След свързване на мобилен телефон към Система Инфотейнмънт, списъкът на избраните номера, получените и пропуснати повиквания в мобилния телефон се прехвърлят автоматично към системата за свободни ръце на телефона.

При показано меню **Phone (Телефон)** докоснете ▼ в горния ляв ъгъл и изберете **Списък с повиквания** от списъка.

За да изберете номер от списъците с историята на повикванията, изберете от следните опции на дисплея:

- **Всички:** Показва списък с всички повиквания в долните списъци.
- **Избрани номера.**
- **Приети повиквания.**
- **Пропуснати повиквания.**

Съобщение

Броят на пропуснатите повиквания се показва до символа.

Най-новите повиквания се показват в горната част. Изберете желаня контакт от избрания списък за начало на набирането.

NAVI 80 IntelliLink - Списъци на повикванията

След свързване на мобилен телефон към Система Инфотейнмънт, списъкът на избраните номера, получените и пропуснати повиквания в мобилния телефон се прехвърлят автоматично към системата за свободни ръце на телефона.

Съобщение



Споделянето на данни трябва да е разрешено на Вашия телефон. Вижте инструкциите за експлоатация за Вашия мобилен телефон или се обърнете към Вашия мобилен оператор.

Функцията "Автоматично сваляне на данни от телефона" трябва също да бъде включена от менюто за настройките на телефона в Система

Инфотейнмънт. Вижте (NAVI 80 IntelliLink) "Настройки на телефон" по-долу.

От началната страница докоснете **МЕНЮ**, след това  **Телефон** и накрая **Списъци с повиквания**.

За да изберете номер от списъците с историята на повикванията, изберете от следните опции на дисплея:

- **Всички:** Показва списък с всички повиквания в долните списъци.
- : Приети повиквания.
- : Пропуснати повиквания.
- : Избрани номера.

Най-новите повиквания се показват в горната част. Или докоснете ↑ или ↓, за да се придвижите нагоре/надолу по дисплея.

Изберете желания контакт от избрания списък с повиквания за начало на набирането.

Съобщение

Ако е необходимо, докоснете  (за да отворите падащото меню) и изберете **Обновяване на данните в телефона**, за да обновите списъците с обажданията.

Кутия с гласова поща

R15 BT USB, R16 BT USB, CD16 BT USB, CD18 BT USB - Кутия с гласова поща

За да чуете гласовите съобщения на мобилния телефон през Система Инфотейнмънт, докато телефонът е свързан, изберете меню **Voicemail box (Кутия с гласова поща)**.

NAVI 80 IntelliLink - Кутия с гласова поща



За да чуете гласовите съобщения на мобилния телефон през Система Инфотейнмънт, докато телефонът е свързан, от началната страница изберете **МЕНЮ**, след това  **Телефон** и накрая **Гласова поща**. Системата ще се обади на конфигурираната кутия с гласова поща.

Ще се покаже екранът за конфигуриране, ако кутията с гласова поща не е конфигурирана. Въведете номер от цифровата клавиатура и потвърдете.



Приемане на повиквания

R15 BT USB, R16 BT USB, CD16 BT USB, CD18 BT USB - Приемане на повиквания

За приемане на повикването, в зависимост от конфигурацията на автомобила:

- Натиснете за кратко  (от управляващите инструменти върху кормилната колона).
- Изберете иконата  от дисплея (чрез завъртане и натискане на **ОК**).

За отхвърляне на повикването, в зависимост от конфигурацията на автомобила:

- Натиснете и задръжте  (от управляващите инструменти върху кормилната колона).
- Изберете иконата  от дисплея (чрез завъртане и натискане на **ОК**).

При приемане на повикване, повикващият номер може да се покаже на дисплея на система Инфотейнмънт. Ако номерът е запаметен в паметта на системата, вместо него се показва съответното име. Ако номерът не може да се покаже, се изписва съобщението **Private number (Частен номер)**.

NAVI 50 IntelliLink - Приемане на повиквания

За приемане на повикването:

- Докоснете **Приемам/Съгласен**.
- Натиснете за кратко  (от управляващите инструменти върху кормилната колона).

За отхвърляне на повикването:

- Докоснете **Отказвам/Отхвърлям**.
- Натиснете и задръжте  (от управляващите инструменти върху кормилната колона).

При приемане на повикване, повикващият номер може да се покаже на дисплея на система Инфотейнмънт. Ако номерът е

запаметен в паметта на системата, вместо него се показва съответното име. Ако номерът не може да се покаже, се изписва съобщението **Непознат/Непознат номер**.

NAVI 80 IntelliLink - Приемане на повиквания

За приемане на повикването:

- Докоснете **Приемам**.
- Натиснете за кратко  (от управляващите инструменти върху кормилната колона).

За отхвърляне на повикването:

- Докоснете **Отхвърлям**.
- Натиснете и задръжте  (от управляващите инструменти върху кормилната колона).

При приемане на повикване, повикващият номер може да се покаже на дисплея на система Инфотейнмънт. Ако номерът е запаметен в паметта на системата, вместо него се показва съответното име. Ако номерът не

може да се покаже, се изписва съобщението **Няма идентификатор на повикващия**.

Функции по време на телефонно обаждане

R15 BT USB, R16 BT USB, CD16 BT USB, CD18 BT USB - Функции по време на телефонно обаждане

В допълнение към управлението на силата на звука, по време на телефонен разговор имате и следните възможности:

- Превключване на повикването към мобилния телефон.
- Достъп до клавиатурата.
- Край на повикването.



Завъртете и натиснете **ОК**, за да изберете и потвърдите.

Превключване на повикването от системата за свободни ръце на телефона към мобилния телефон чрез избор на елемента на мобилния телефон върху дисплея. Някои мобилни телефони може да

бъдат изключени от системата за свободни ръце при превключване в този режим.







С помощта на цифровата клавиатура (↵ 126) също може да се въведе номер, напр. за контролиране на гласов сървър от рода на кутията с гласова поща. Изберете елемент **#123** от дисплея за достъп до цифровата клавиатура. Вижте "**Voicemail box (Кутия с гласова поща)**" за повече информация.

За край на повикването, в зависимост от конфигурацията на автомобила:

- Натиснете за кратко .
- Натиснете **TEL**.
- Изберете иконата  от дисплея.

NAVI 50 IntelliLink - Функции по време на телефонно обаждане

В допълнение към управлението на силата на звука, по време на телефонен разговор имате и следните възможности:

- : Край на повикването.
- : Изключен микрофон на автомобила.
- : Включен микрофон на автомобила.
- : Прехвърляне на разговор към мобилен телефон.
- : Прехвърляне на разговор към микрофона и високоговорителите на автомобила.
- : Връщане към предишния екран (напр. страница на навигацията или начална страница).

NAVI 80 IntelliLink - Функции по време на телефонно обаждане

В допълнение към управлението на силата на звука, по време на телефонен разговор имате и следните възможности:

- Задържане на повикване: Докоснете **+** (за да отворите падащо меню) и след това изберете **Задържане**. Докоснете **Продължи**, за да продължите повикването.
- Прехвърляне на разговор към мобилен телефон: Докоснете **+** (за да отворите падащо меню) и след това изберете **Слушалка**.
В някои случаи телефонът може да се изключи от Система Инфотейнмънт по време на прехвърляне на повикване.
- Край на повикването: Докоснете **Край на повикването**.
- Връщане към предишно меню: Докоснете **←**.

Настройки на телефона

NAVI 50 IntelliLink - Настройки на телефон

Възстановяване на подразбиращите се настройки на телефона

За достъп до менюто за настройки по всяко време, докоснете , след това **НАСТРОЙКА**.

Изберете **Система**, след това **Заводски настройки** и накрая **Телефон**, за да върнете заводските настройки на телефона. Потвърдете с докосване на **ОК**.

Показване на версията на софтуера

За достъп до менюто за настройки по всяко време, докоснете , след това **НАСТРОЙКА**.

Изберете **Система** и след това **Версия на системата**, за да видите версията на софтуера.

NAVI 80 IntelliLink - Настройки на телефон

От началната страница докоснете **МЕНЮ**, след това **Телефон** и накрая **Настройки**.

Изберете от следните настройки:

- **Управление на устройства:**
Вижте (NAVI 80 IntelliLink) "Сдвояване на мобилен телефон" в раздел "Свързване чрез Bluetooth" ⇨ 131.
- **Нива на звука:**
За да настроите силата на звука и тона на звънене на повикване на системата за свободни ръце на телефона.
- **Гласова поща:**
Вижте (NAVI 80 IntelliLink) "Кутия с гласова поща" по-горе.
- **Активиране на Bluetooth:**
Вижте (NAVI 80 IntelliLink) "Активиране на Bluetooth" в раздел "Свързване чрез Bluetooth" ⇨ 131.
- **Автоматично изтегляне на данни от телефон:**

Изберете тази опция, за да отметнете кутийката до нея.

При сдвояване и/или свързване на телефона към Система Инфотейнмънт, списъкът с контакти и повиквания в мобилния телефон може да се изтегли в системата свободни ръце на телефона.

Споделянето на данни също трябва да е оторизирано на Вашия телефон. Вижте инструкциите за работа на вашия мобилен телефон или се обърнете към мобилния си оператор.

Мобилни телефони и радио оборудване (СВ)

Указания за монтаж и съвети при експлоатация

Тези специфични за автомобила указания за монтаж и съвети при експлоатация на производителя на мобилния телефон и устройство "свободни ръце" трябва да се

спазват при монтиране и работа с мобилен телефон. Ако това не бъде направено може да се анулира типовото одобрение на автомобила (Директива на ЕС 95/54/ЕО).

Препоръки за безпроблемна работа:

- професионално монтирана външна антена за приемане на максимално голям обхват
- максимална мощност на излъчване: десет вата
- монтаж на телефона в подходяща точка, прегледайте съответната забележка в Ръководството за експлоатация, глава **Система на въздушните възглавници**

Консултирайте се относно местата предвидени за инсталиране на външната антена и закрепването на оборудването, както и относно начините за използване на устройствата с мощност на излъчване над десет вата.

Използването на устройство хендс-фри без външна антена с мобилни телефони отговарящи на стандарт GSM 900/1800/1900 и UMTS е позволено само, ако максималната сила на излъчване на мобилния телефон е два вата за GSM 900 и един ват за другите типове.

Поради съображения за безопасност, не използвайте телефона по време на шофиране. Дори използването на устройство тип "Свободни ръце" може да разсейва по време на шофиране.

⚠ Предупреждение

Радиооборудването и мобилните телефони, които не отговарят на споменатите стандарти, трябва да работят само с антена закрепена отвън на автомобила.

Внимание

Ако се използват без външна антена, мобилните телефони и радиооборудването могат да предизвикат неизправност в електрониката на автомобила, освен ако се спазват гореспоменатите правила.

Азбучен указател

А

ААС файлове.....	63
Аварийно обаждане.....	135
Автоматично запаметяване на станции.....	57
Автоматично изключване.....	32
Автоматично изчакване на повикване.....	136
Автоматично мащабиране.....	88
Автоматично свързване на телефон.....	129
Автоматично търсене на станции.....	54
Адаптирана сила на звука км/ч..	44
Активиране на гласовото разпознаване.....	124
Активиране на навигационната система.....	88
АСС файлове.....	71
Аудио настройки.....	43, 64
Аудио CD.....	63

Б

Баланс.....	43
Безопасност на пътя.....	4, 126
Бордови компютър.....	32
Бързо меню.....	88
Бързо назад.....	64
Бързо напред.....	64

В

Версия на софтуера.....	136
Видео файлове.....	82
Високи честоти.....	43
Включване/изключване.....	32
Водене	111
Времето.....	88
вход AUX.....	68
Въведете адрес.....	104
Въвеждане на пътна цел	104
Възпроизвеждане на запометени аудио файлове....	72
Възпроизвеждане на музика през Bluetooth.....	75
Възпроизвеждане на филми.....	82
Възстановяване на подразбиращите се настройки	32
Възстановяване на фабричните настройки.....	46

Г

Географска ширина, географска дължина.....	104
Гласови идентификатори.....	125
Гласово разпознаване.....	122, 125
Гласово управление.....	124
Гледане на образи.....	88
Гръмкост.....	43

Д		И		Индикатор за стил на шофиране
Деактивиране на воденето.....	111	Избиране на запис.....	64	Измервател на икономия на гориво.....
Дефиниране на приоритетен телефон.....	129	Избор на албум.....	64	Инструкции за инсталиране на телефон.....
Дисплей.....	32	Избор на вълнов обхват.....	52	Интересни обекти.....
Добавяне на контакти към телефонния указател.....	136	Избор на пътна цел.....	104	Информационна услуга за трафика.....
Добавяне на предпочитана крайна цел.....	104	Избягване на част от маршрут	111	Информация за автомобила.....
Доклад за пътуването.....	32	Изваждане на CD.....	64	Информация за държава. 111, 135
Домашен адрес.....	104	Извикване на запаметена станция.....	54	Информация за маршрута.....
Домашно местоположение.....	88	Извикване на станция.....	57	Информация на дисплея 42, 64, 88
Е		Изглед на кръстовище.....	88	
Език.....	32	Изглед на магистрала.....	88	К
Екран на карта.....	88	Измервател на икономия на гориво		Камера за задно виждане.....
Екран на меню.....	42, 88	Индикатор за стил на шофиране.....	32	Камери за следене на скоростта
З		Изображения на ленти.....	88	Карти.....
Заглушаване на звука.....	32, 64	Използване на екрана на дисплея.....	32	Категории обекти, представляващи интерес (POI).....
Заден ИЗКП.....	43	Използване на приложения за смартфон.....	83	Клавиатури на екрана.....
Запаметени местоположения..	104	Използване на AUX входа.....	68	Компас.....
Запаметени станции.....	54	Използване на CD плейъра.....	64	Компенсация на силата на звука в зависимост от скоростта.....
Запаметяване на предпочитана крайна цел.....	104	Изтриване на предпочитана крайна цел.....	104	Контролни органи върху кормилната колона.....
Запаметяване на станции.....	57	Изтриване на устройство от списъка с Bluetooth устройства.....	131	Конфигуриране на навигационната система.....
Защита от кражба	31	Изчакване на повикване.....	136	Координати.....
Защитен код.....	31			88, 104
Звукоизточници.....	32			

Кутия с гласова поща.....	136
Къде съм?.....	111, 135

Л

Лесен достъп.....	32
Локално търсене.....	104
Любими.....	32
Медия.....	32
Навигация.....	32
Телефон.....	32
Услуги.....	32

М

Маршрут.....	88
Междинни етапи.....	104, 111
Меню Телефон.....	136
Метод на планиране на маршрут.....	88
Миниатюри.....	82
Мобилни телефони и радио оборудване (СВ)	144
MP3 плейъри.....	71
Музикална атмосфера.....	43
Музика през Bluetooth.....	75
Мултимедийни настройки.....	46
Мултимедия.....	82

Н

Набиране на телефонен номер	136
Навигационна система	
Инсталиране на софтуера.....	85
Информационна услуга за трафика.....	85
Карти.....	85
Регистриране на навигационната система.....	85
Създаване на акаунт.....	85
GPS (Global Positioning System).....	85
SD карта.....	85
USB флаш стик.....	85
Навигационни предупреждения	88
Навигационни услуги.....	32
Настройка на времето.....	32
Настройка на съгъваеми огледала.....	32
Настройка на силата на звука. .	32
Настройка на чистачка на задното стъкло.....	32
Настройки.....	32
Настройки за маршрут.....	88
Настройки на дневни светлини.	32
Настройки на звука.....	43
Настройки на изображението.....	32
Настройки на камерата за задно виждане.....	32
Настройки на силата на звука. .	44

Настройки на споделянето на данни.....	32
Настройки на телефона.....	136
Настройки на тона.....	43
Начини на управление.....	32
Ниски честоти.....	43
Новини.....	58
Номер за спешни повиквания. .	135

О

Обекти, представляващи интерес (POI).....	104
Обновяване на списъка със станции.....	57
Обновяване на FM списък.....	57
Обучение в екологично шофиране.....	32
Обща информация. .	4, 63, 68, 71, 75, 85, 122, 126
Общ преглед на сензорни операции.....	42
Оптимизация на звука.....	43
Органи за управление на приборния панел.....	7
Органи за управление на радиото.....	52
Отмяна на стиковане на мобилен телефон.....	131
Оторизация на външно устройство.....	131

П		Р	
Паркинг асистент.....	32	Работа.....	75, 136
Пауза.....	64	Работа на дисплея.....	32, 126
Показване на снимки.....	82	Радио.....	52
Помощ!.....	111, 122	Цифрово аудио излъчване.....	61
Пощенска кутия.....	136	DAB.....	61
Преглед на елементите на управлението.....	7	Радиоинформационна система (RDS).....	58
Преглед на символите.....	121	Радиоприемане.....	52
Предварително подготвяне на маршрут.....	104	Радио текст.....	58
Предпочитани крайни цели.....	104	Радио функции.....	57, 58
Предпочитания във връзка с гласовия контрол.....	88	Разглеждане на карта.....	111
Предпочитания във връзка с планирането на маршрут.....	88	Разкачане на аудио устройство	75
Предупреждения за безопасност.....	88	Разширяване на ниската сила на звука.....	43
Прекъсване на телефонната връзка.....	129	Регион.....	58
Преносими CD плейъри.....	68	Регистриране (сдвояване) на мобилен телефон.....	131
Приемане на повиквания.....	136	Регулатор за сила на звука.....	43
Проектиране на телефона.....	83	Редактиране на маршрут.....	111
Промяна на домашното местоположение.....	88	Ръководството ще ви помогне.....	4
Пътна информация.....	111	Ръчно въвеждане на телефонен номер.....	136
Пътна цел.....	88	Ръчно запаметяване на станция	57
		Ръчно свързване на телефон..	129
		Ръчно търсене на станции.....	54
		С	
		Свързване.....	129
		Свързване на аудио устройство	75
		Свързване на телефон.....	129
		Свързване с Bluetooth.....	75
		Свързване чрез Bluetooth.....	131
		Сила на звука.....	43, 125
		Адаптирана сила на звука км/ч	44
		Заден ИЗКЛ.....	43
		Компенсация на силата на звука в зависимост от скоростта.....	32, 44
		Разпределение на силата на звука.....	43
		Разширяване на ниската сила на звука.....	43
		Сила на звука на съобщения за пътната обстановка.....	44
		Сила на звука на навигацията..	88
		Сила на звука на съобщения за пътната обстановка.....	44
		Система за свободни ръце на телефона.....	136
		Система Инфотейнмънт Включване/изключване.....	32
		Системни настройки.....	46
		Системни предпочитания на навигацията.....	88
		Скоростни крайни цели.....	104
		Слайдшоу.....	88
		Случайно възпроизвеждане.....	64

Смартфон	
Проектиране на телефона.....	83
Смяна на батерия.....	88
Смяна на езика на системата	32, 46
Смяна на паролата за	
свързване чрез Bluetooth.....	131
Снимки.....	82
Списък с УКВ станции.....	57
Списък с Bluetooth устройства.	131
Списъци на повикванията.....	136
Списъци с автоматично	
запометени станции.....	57
Стиковане на аудио устройство	75
Съобщения за трафика (TA).....	58

Т

Текстова информация (радио	
текст).....	58
Текстова информация (CD	
текст или идентификатор ID3)	64
Телефон.....	126
Телефонен указател.....	136
Точно време.....	32
Търсене на име на радио	
станция.....	54
Търсене на станции.....	54
Търсене на Bluetooth	
устройство.....	131

У

Указания за работа с телефон	144
Употреба.....	32, 52, 64, 68, 88
Употреба на системата	
Инфотейнмънт.....	32
Управление на Инфотейнмънт..	32
Управление на навигация.....	124
Управление на силата на звука	136
Управление на телефон... 125,	126
Услуга i-News.....	58
Услуга i-Traffic.....	58
Услуги.....	32
Услуги в реално време.....	88

Ф

Функции по време на	
телефонно обаждане.....	136
Функция за активиране на	
Bluetooth.....	131
Функция за деактивиране на	
Bluetooth.....	131

Ц

Цифрово аудио излъчване.....	61
------------------------------	----

Ч

Часовник.....	32, 46, 88
---------------	------------

Щ

Щепсел.....	68
-------------	----

А

AF (Алтернативна честота).....	58
AST (Списък с автоматично	
запометени станции).....	57

В

Bluetooth.....	126
----------------	-----

С

CD дисплей.....	64
CD плейър.....	63, 64
CD текст.....	64
CD playback.....	64

D

DAB.....	61
----------	----

E

Eco шофиране.....	32
-------------------	----

G

GPS (Global Positioning System).	85
----------------------------------	----

H

HD трафик.....	88
----------------	----

I

i-Announcement.....	58
ID3 идентификатори.....	64
iPod.....	71, 72

M

MIX.....	64
MP3 плейър.....	72
MP3 файлове.....	71
MP3 CD.....	63
My TomTom LIVE.....	88

P

POI.....	32, 104
PTY (Тип на програма).....	58

R

RDS.....	58
----------	----

S

SD карта.....	85, 88
Simulcast.....	58

U

USB драйв.....	71
USB куплунг.....	72
USB порт.....	71
USB устройства.....	72
USB флаш стик.....	85, 88

W

WAV файлове.....	63
WMA файлове.....	71
WMA CD.....	63

www.opel.com

Copyright by Opel Automobile GmbH, Rüsselsheim, Germany.

Информацията в тази публикация е валидна към датата на публикуване, посочена по-долу. Opel Automobile GmbH си запазва правото да прави промени в техническите спецификации, характеристики и конструкция на автомобилите, свързани с информацията в тази публикация както и промени на самата публикация.

Издание: Август 2018, Opel Automobile GmbH, Rüsselsheim.

Напечатано на хартия, избелена без хлор.

ID-OLCVILSE1808-bg

