

OPEL Movano / Vivaro

Ръководство за Инфотейнмънт



Wir leben Autos.



Съдържание

Въведение	4
Радио	33
CD плейър	43
Вход AUX	49
USB порт	51
Музика през Bluetooth	54
Навигация	62
Разпознаване на гласа	84
Телефон	86
Азбучен указател	110

Въведение

Обща информация	4
Преглед на елементите на управлението	7
Защита от кражба	22
Употреба	23
Настройки на тона	27
Настройки на силата на звука ...	31

Обща информация

Система Инфотейнмънт предоставя информация и развлечения от най-ново поколение за автомобила.

Радиото е оборудвано с честотни ленти за FM, MW и LW, с възможност за запаметяване на канали.

Аудио плейърът възпроизвежда аудио CD, MP3 CD и WMA CD.

Външни устройства за съхранение на данни, напр. iPod, MP3 плейър или USB стик, или преносим плейър, могат да се включват към система Инфотейнмънт.

Допълнителните аудиоизточници могат да бъдат свързани и посредством Bluetooth.

Цифровият звуков процесор предлага няколко предварително нагласени режима на звучене (еквалайзер) за оптимизиране на звука.

Динамичното планиране на маршрута от навигационната система ще ви води надеждно и

сигурно към вашата крайна цел и ще ви помогне да избегнете задръствания и други проблеми с пътния трафик.

Опционално, Система Инфотейнмънт може да се управлява чрез бутоните на кормилната колона или чрез системата за гласово разпознаване.

Освен това, системата Инфотейнмънт може да бъде оборудвана и със система за свободни ръце.

Добре обмисленият дизайн на елементите на управлението и ясните менюта позволяват лесното и интуитивно ползване на системата.

Съобщение

Това ръководство описва всички опции и функции, достъпни в различните варианти на система Инфотейнмънт. Някои описания, включително тези за функциите на дисплея и менютата, може да не се отнасят за вашия автомобил, поради различия в

модела, спецификацията, специалното оборудване или аксесоари.

Важна информация относно употребата и пътната безопасност

⚠ Предупреждение

Шофирайте безопасно винаги, когато използвате система Инфотейнмънт.

Ако имате притеснения, спрете автомобила, преди да боравите със система Инфотейнмънт.

Радиоприемане

Радиоприемането може да бъде смутено от статично електричество, шум, изкривяване или загуба на приемането поради

- промяна на разстоянието до радиопредавателя,
- смесването на станции поради отражение и,
- засенчване.

В случай на лошо радиоприемане, силата на звука ще се намали автоматично, за да минимизира ефекта на смущението.

Ръководството ще ви помогне

- Това ръководство описва функции, които може да бъдат или да не бъдат налични във Вашия конкретен автомобил, в зависимост от това дали са опции или вследствие от промени, въведени след публикуването на това ръководство. Моля, вижте документацията за покупката, за да проверите всяка от функциите на автомобила.
- Някои описания и органи за управление, включително символи, дисплеи и функции на менюто, може да не се отнасят за Вашия автомобил поради варианта на модела, конкретни за дадена страна спецификации, специално оборудване и аксесоари.

- Таблицата със съдържанието в началото на ръководството и във всеки раздел показва къде се намира информацията.
- Азбучният указател ще ви улесни в търсенето на конкретна информация.
- Надписите на дисплея на автомобила може да не са на вашия език.
- Съобщенията на дисплея и надписите в интериора на автомобила са показани с **удебелен шрифт**.
- Действията, посочени в това ръководство, се отнасят за органите за управление на система Инфотейнмънт. За еквивалентните им органи за управление в кормилната колона, вижте прегледа на тези органи ↪ 7.

Предупреждение и внимание



Предупреждение

Текстът означен с  **Предупреждение** дава информация относно риск от произшествие или нараняване. Неспазването на тази информация може да доведе до нараняване.

Внимание

Текстът отбелязан с **Внимание** съдържа информация относно възможни щети по автомобила. Неспазването на тази информация може да доведе до щети по автомобила.

Символи

Препратката към дадена страница се означава с . , което значи "виж страница".

Преглед на елементите на управлението

R15 BT / CD15 BT

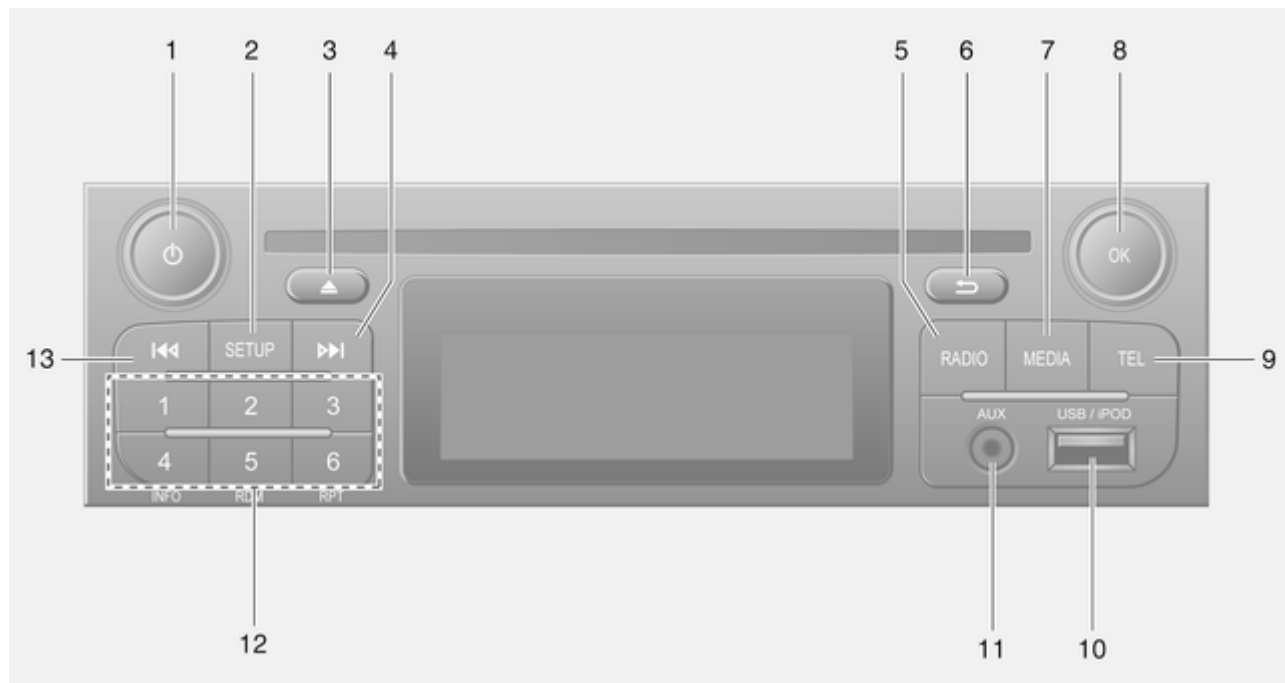





- | | | |
|--|---|--|
| <p>1  - Натиснете:
Включване/изключване 23</p> <p>Натискане: Изключване/
включване на звука 23</p> <p>Завъртане: Регулиране
на силата на звука 23</p> <p>2 SETUP - кратко
натискане: Меню
Настройки 23</p> <p>Показва радио текстова
информация 39</p> <p>Дълго натискане:
Автоматично
запомняване на станции ... 37</p> <p>3  - Изваждане на CD
(CD 15 BT) 44</p> <p>Изключване/включване
на звука (R15 BT) 23</p> <p>4  - Радио, кратко
натискане: Търсене на
следваща радио честота 34</p> <p>Дълго натискане:
Автоматично търсене на
станции 34</p> | <p>Аудио/MP3/WMA CD,
Кратко натискане:
Прескача запис напред
(R15 BT) 44</p> <p>Дълго натискане: Бързо
напред (R15 BT) 44</p> <p>5 RADIO - Сменя
звукоизточник, вълнов
обхват 33</p> <p>6  - Връщане към
предходно меню, отмяна
на действие 23</p> <p>7 MEDIA - Сменя
звукоизточник 44</p> <p>8 Въртящ се бутон OK 23</p> <p>Натискане:
Потвърждение на
действие 23</p> <p>Завъртане: Достъп до
опции на показаното
меню 23</p> <p>Завъртане: Сменя
радиочестота 34</p> <p>Завъртане: Смяна на
CD/MP3 запис (CD15 BT) 44</p> | <p>9 TEL - Меню на телефона 86</p> <p>10 USB порт 51</p> <p>11 Вход AUX 49</p> <p>12 Бутони за станции с
номера от 1 до 6 34</p> <p>Кратко натискане: Избор
на станция 34</p> <p>Дълго натискане:
Запомняване на станция . . 34</p> <p>Показва CD текстова
информация (CD15 BT) 44</p> <p>Аудио/MP3/WMA CD
записи: Активиране на
случайно
възпроизвеждане (CD15
BT) 44</p> <p>13  - Радио, кратко
натискане: Търсене на
предишна радио честота 34</p> <p>Дълго натискане:
Автоматично търсене на
станции 34</p> |
|--|---|--|

Аудио/MP3/WMA CD, Кратко натискане: Прескача запис назад (CD15 BT)	44
Дълго натискане: Бързо назад (CD15 BT)	44

USB на R16 BT



- | | | |
|--|--|--|
| <p>1  - Натиснете:
Включване/изключване 23</p> <p>Завъртане: Регулиране
на силата на звука 23</p> <p>2 Бутони за станции с
номера от 1 до 6 34</p> <p>Кратко натискане: Избор
на станция 34</p> <p>Дълго натискане:
Запаметяване на станция . . 34</p> <p>3 RADIO - Сменя
звукоизточник, вълнов
обхват 33</p> <p>4 MEDIA - Сменя
звукоизточник 44</p> <p>5 Въртящ се бутон 23</p> <p>Кратко натискане:
Потвърждение на
действие 23</p> <p>Завъртане: Достъп до
опции на показаното
меню 23</p> | <p>6  - Връщане към
предходно меню, отмяна
на действие 23</p> <p>7  - Радио, кратко
натискане: Търсене на
следваща радио честота 34</p> <p>Дълго натискане:
Автоматично търсене на
станции 34</p> <p>Аудио/MP3/WMA CD,
Кратко натискане:
Прескача запис напред 44</p> <p>Дълго натискане: Бързо
напред 44</p> <p>8 USB порт 51</p> <p>9 SETUP - кратко
натискане: Меню
Настройки 23</p> <p>10 TEL - Меню на телефона 86</p> <p>11  - Радио, кратко
натискане: Търсене на
предишна радио честота 34</p> <p>Дълго натискане:
Автоматично търсене на
станции 34</p> | <p>12 TEXT - Показва радио
текстова информация 39</p> <p>13 Вход AUX 49</p> |
|--|--|--|



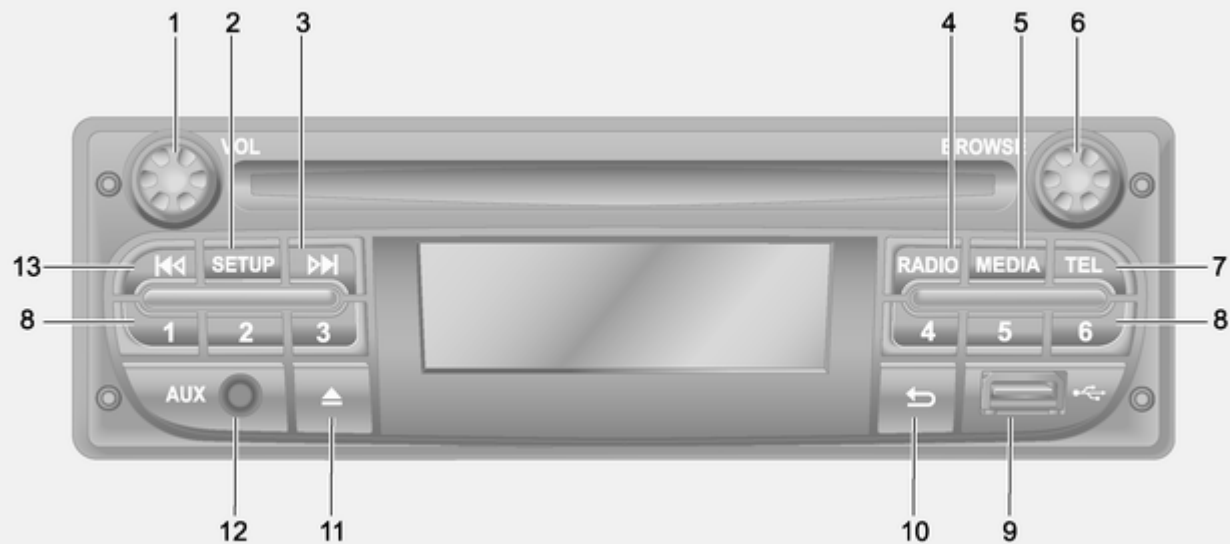

USB на CD16 BT

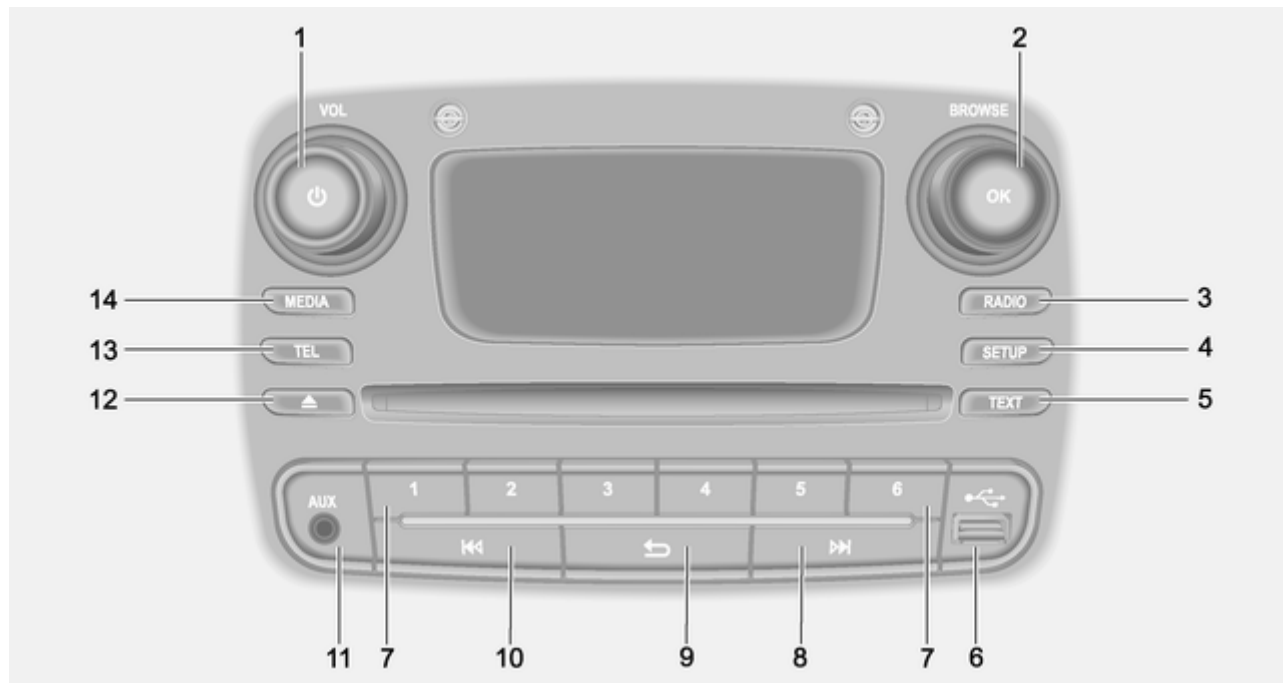

-
- | | | | | | |
|---|---|----|---|----|--|
| 1 | ⊙ - Натиснете:
Включване/изключване 23 | 6 | Въртящ се бутон 23 | 13 | ⏪ - Радио, кратко
натискане: Търсене на
предишна радио честота 34 |
| | Завъртане: Регулиране
на силата на звука 23 | | Кратко натискане:
Потвърждение на
действие 23 | | Дълго натискане:
Автоматично търсене на
станции 34 |
| 2 | SETUP - кратко
натискане: Меню
Настройки 23 | | Завъртане: Достъп до
опции на показаното
меню 23 | | Аудио/MP3/WMA CD,
Кратко натискане:
Прескача запис назад 44 |
| 3 | ▶▶ - Радио, кратко
натискане: Търсене на
следваща радио честота 34 | 7 | TEL - Меню на телефона 86 | | Дълго натискане: Бързо
назад 44 |
| | Дълго натискане:
Автоматично търсене на
станции 34 | 8 | Бутони за станции с
номера от 1 до 6 34 | | |
| | Аудио/MP3/WMA CD,
Кратко натискане:
Прескача запис напред 44 | | Кратко натискане: Избор
на станция 34 | | |
| | Дълго натискане: Бързо
напред 44 | | Дълго натискане:
Запаметяване на станция . . 34 | | |
| 4 | RADIO - Сменя
звукоизточник, вълнов
обхват 33 | 9 | USB порт 51 | | |
| | | 10 | → - Връщане към
предходно меню, отмяна
на действие 23 | | |
| 5 | MEDIA - Сменя
звукоизточник 44 | 11 | △ - Изваждане на CD 44 | | |
| | | 12 | Вход AUX 49 | | |







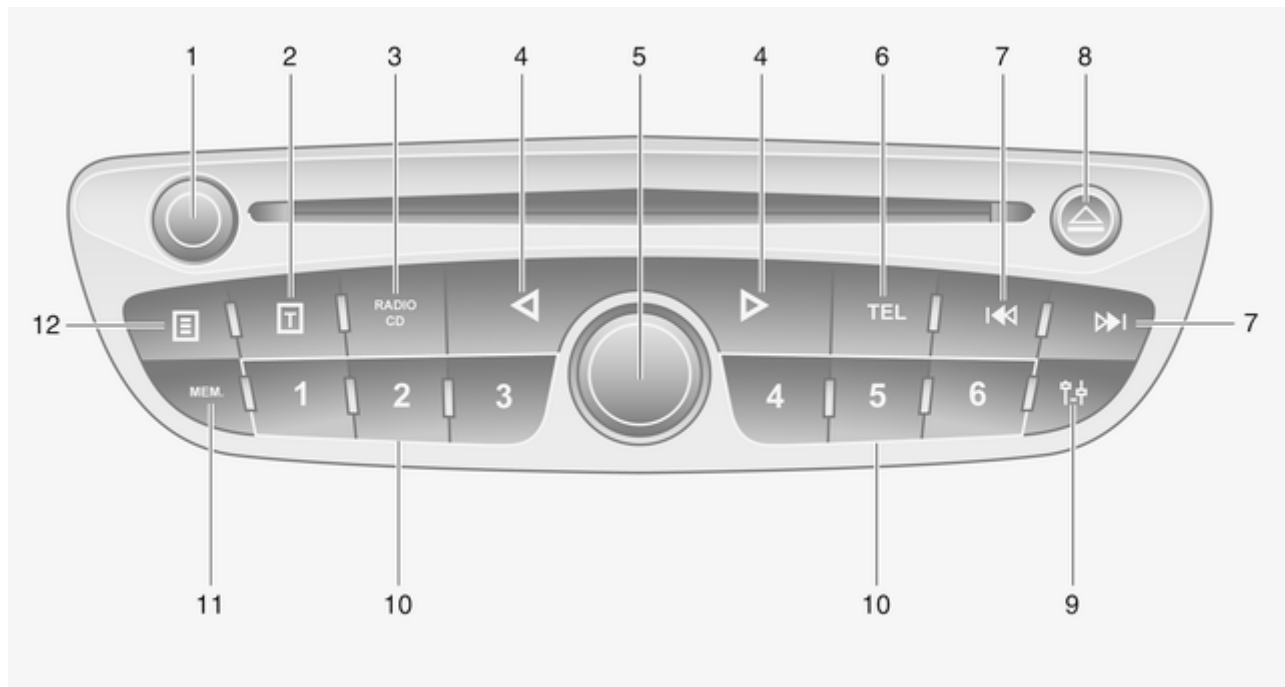

USB на CD18 BT



- | | | |
|--|--|--|
| <p>1  - Натиснете:
Включване/изключване 23</p> <p>Завъртане: Регулиране
на силата на звука 23</p> <p>2 Въртящ се бутон OK 23</p> <p>Въртящ се бутон 23</p> <p>Кратко натискане:
Потвърждение на
действие 23</p> <p>Завъртане: Достъп до
опции на показаното
меню 23</p> <p>3 RADIO - Сменя
звукоизточник, вълнов
обхват 33</p> <p>4 SETUP - кратко
натискане: Меню
Настройки 23</p> <p>5 TEXT - Показва радио
текстова информация 39</p> <p>6 USB порт 51</p> | <p>7 Бутони за станции с
номера от 1 до 6 34</p> <p>Кратко натискане: Избор
на станция 34</p> <p>Дълго натискане:
Запаметяване на станция . . 34</p> <p>8  - Радио, кратко
натискане: Търсене на
следваща радио честота 34</p> <p>Дълго натискане:
Автоматично търсене на
станции 34</p> <p>Аудио/MP3/WMA CD,
Кратко натискане:
Прескача запис напред 44</p> <p>Дълго натискане: Бързо
напред 44</p> <p>9  - Връщане към
предходно меню, отмяна
на действие 23</p> | <p>10  - Радио, кратко
натискане: Търсене на
предишна радио честота 34</p> <p>Дълго натискане:
Автоматично търсене на
станции 34</p> <p>Аудио/MP3/WMA CD,
Кратко натискане:
Прескача запис назад 44</p> <p>Дълго натискане: Бързо
назад 44</p> <p>11 Вход AUX 49</p> <p>12  - Изваждане на CD 44</p> <p>13 TEL - Меню на телефона 86</p> <p>14 MEDIA - Сменя
звукоизточник 44</p> |
|--|--|--|

CD30 BT



- | | | |
|---|---|--|
| <p>1  - Завъртане:
 Регулиране на силата на
 звука 23</p> <p>Натискане: Включване/
 изключване 23</p> <p>2  - Показва радио
 текстова информация 39</p> <p>Показва CD текстова
 информация 44</p> <p>3 RADIO/CD - Сменя
 звукоизточник 33</p> <p>4  /  - Придвижва
 наляво/надясно в
 рамките на текста,
 движение по екрана 34</p> <p>5 Централен въртящ се
 бутон 23</p> <p>Натискане:
 Потвърждение на
 действие 23</p> <p>Завъртане: Търсене на
 радиостанция или
 вълнов обхват 33</p> <p>Завъртане: Смяна на CD
 запис 44</p> | <p>6 TEL - Меню на телефона 86</p> <p>7  /  - Радиочестота:
 Търсене назад/напред 34</p> <p>Аудио/MP3/WMA CD:
 Пропуска запис назад/
 напред 44</p> <p>8  - Изваждане на CD 44</p> <p>9  - Меню Настройки 23</p> <p>10 Бутони за станции с
 номера от 1 до 6 37</p> <p>Кратко натискане: Избор
 на станция 37</p> <p>Дълго натискане:
 Запаметяване на станция . . 37</p> <p>11 MEM - Достъп до списък
 на запаметени станции 34</p> <p>12  - Показва
 допълнителна CD
 текстова информация 44</p> | |
|---|---|--|

CD35 BT

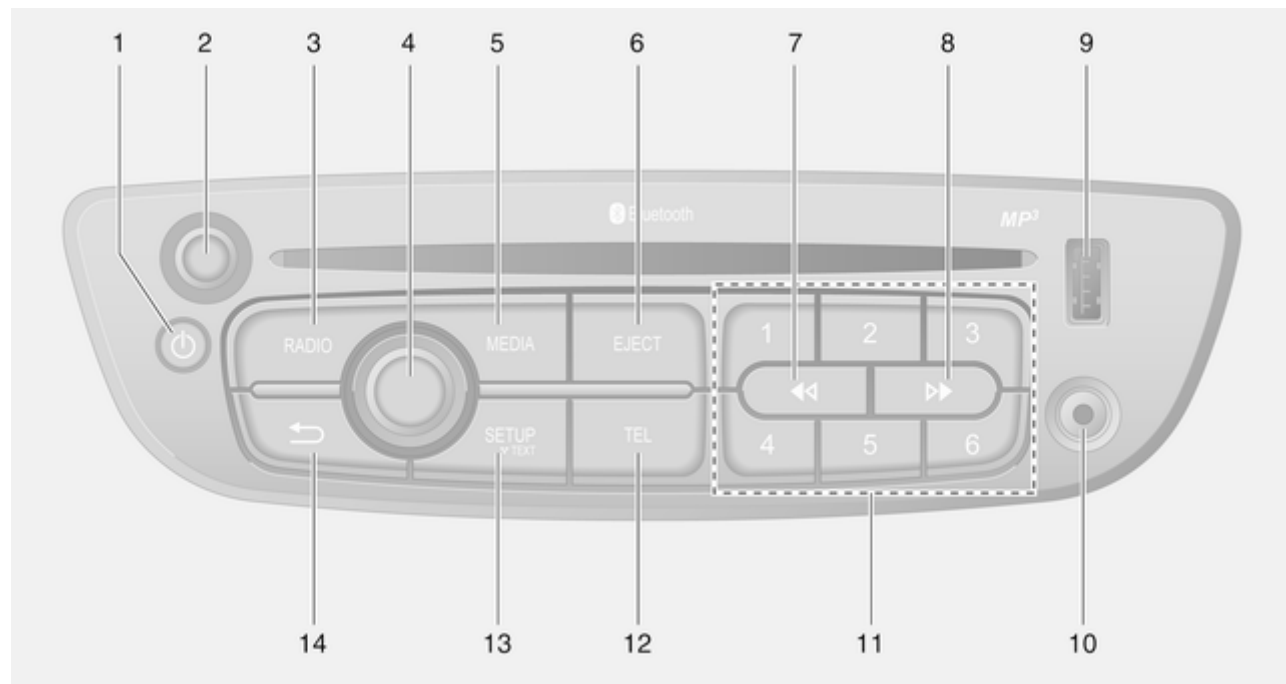

1	○ - Натиснете: Включване/изключване	23		Завъртане: Избор на следваща/предходна станция	34		Аудио/MP3 CD, Кратко натискане: Прескача запис напред	44	
2	Въртящ се бутон за сила на звука - Натиснете: Изключване/включване на звука	23		Завъртане: Смяна на CD/MP3 запис	44		Дълго натискане: Бързо напред	44	
	Завъртане: Регулиране на силата на звука	23	5	MEDIA - Сменя звукоизточник	44		9	USB порт	51
3	RADIO - Сменя звукоизточник, вълнов обхват	33	6	EJECT - Изваждане на CD .	44		10	Вход AUX	49
4	Централен въртящ се бутон	23	7	⏪ - Радио, кратко натискане: Търсене на предишна радио честота	34		11	Бутони за станции с номера от 1 до 6	34
	Натискане: Потвърждение на действие	23		Дълго натискане: Автоматично търсене на станции	34			Кратко натискане: Избор на станция	34
	Завъртане: Достъп до опции на показаното меню	23		Аудио/MP3/WMA CD, Кратко натискане: Прескача запис назад	44			Дълго натискане: Запаметяване на станция . .	34
	Завъртане: Достъп до списък на запаметени станции	33		Дълго натискане: Бързо назад	44		12	TEL - Меню на телефона	86
			8	⏩ - Радио, кратко натискане: Търсене на следваща радио честота	34		13	SETUP / TEXT - кратко натискане: Меню Настройки	23
				Дълго натискане: Автоматично търсене на станции	34			Дълго натискане: Показва радио текстова информация	39
								Дълго натискане: Показва CD текстова информация	44

- 14 → - Връщане към предходно меню, отмяна на действие 23

Контролни органи върху кормилната колона - Тип А

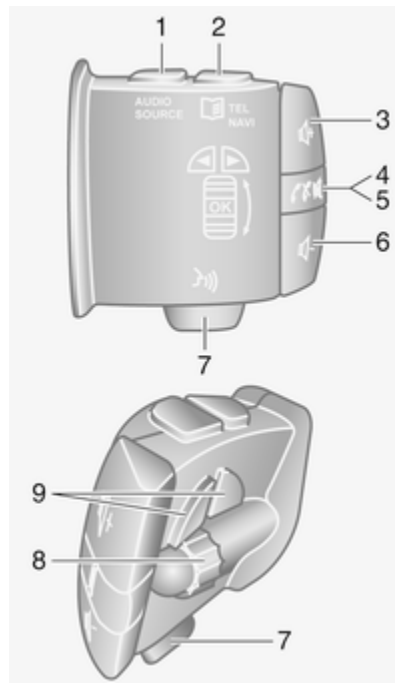

- 1 **AUDIO/SOURCE** - Сменя звукоизточник 23
- 2 **TEL** - Меню на телефона 86
- NAVI** - Меню на навигацията 65
- 3 **↑** - Увеличава звука 23
- 4 **⊘** - Изключване/включване на звука 23
- 5 **↶** - Приемане/край на телефонно повикване 96
- 6 **↓** - Намалява звука 23
- 7 **☎** - Гласово разпознаване .. 84
- 8 **OK** - Потвърждава действия 33

Завъртане: Движение нагоре/надолу по менютата на дисплея, избор на следваща/предишна запаметена радиостанция / радиочестота / аудио запис 34

- 9 ◀ / ▶ - Придвижва наляво/надясно в рамките на текста, движение по екрана 44

Контролни органи върху кормилната колона - Тип В

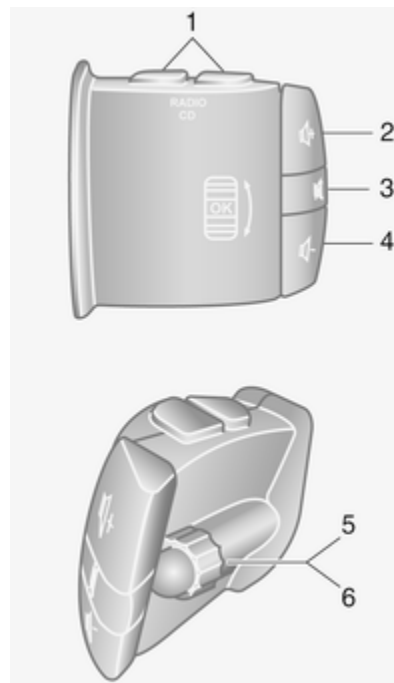

- 1 **RADIO/CD** - Сменя звукоизточник 33
- MEDIA** - Сменя звукоизточник 33
- 2 🔊 - Увеличава звука 23
- 3 ✖ - Изключване/включване на звука 23
- 4 🔊 - Намалява звука 23
- 5 Кратко натискане: Сменя радиоизточник, вълнов обхват 33
- Дълго натискане: Автоматично запаметяване на станции ... 37
- 6 Завъртане: Сменя радиочестота 34
- Кратко натискане: Избор на аудио запис (режим на CD плейър) 44
- Дълго натискане: Бързо превъртане напред/назад на аудио запис (режим на CD плейър) 44

Контролни органи върху кормилната колона - Тип С

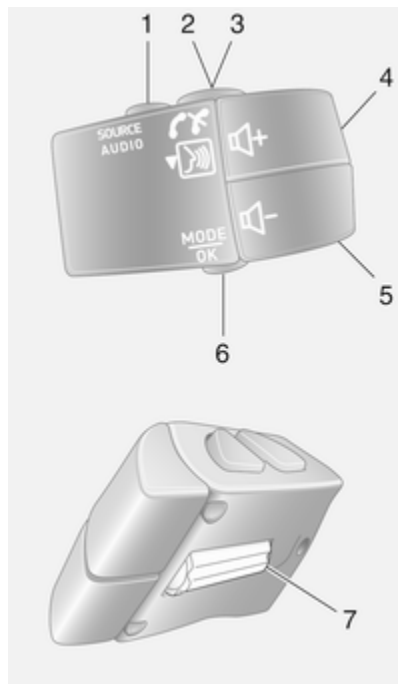

- | | | |
|---|--|----|
| 1 | SOURCE/AUDIO - Сменя звукоизточник | 23 |
| 2 | | 86 |
| | Приемане/край на телефонно повикване | 96 |
| | - Изключване/включване на звука | 23 |
| 3 | - Активира гласово разпознаване | 84 |
| 4 | - Увеличава звука, изключва/включва звука | 23 |
| 5 | - Намалява звука, изключва/включва звука | 23 |
| 6 | MODE/OK - Потвърждава действия, сменя аудио режим | 33 |
| | Приемане/край на телефонно повикване | 96 |
| 7 | Завъртане: Достъп до опции на менюто, следваща/предишна запаметена радиостанция / радиочестота / аудио запис | 33 |

Защита от кражба

За предотвратяване на кражби е предвидена електронна защитна система. Системата Инфотеймънт може да функционира само във Вашия автомобил и по тази причина не представлява ценност за крадците.

Защитният код (предоставя се отделно) трябва да се въведе при първото използване на системата и след продължително прекъсване на захранването.

Въвеждане на секретния код

При първото включване на системата Инфотеймънт, на дисплея се извежда съобщението **Radio code (Код на радиото)**, след това **0000**.

За въвеждане на първата цифра от защитния код, натиснете номерирания бутон **1** на уреда неколкократно, до появата на дисплея на желаната цифра. Въведете втората, третата и четвъртата цифра, използвайки бутоните **2, 3 и 4** по същия начин.

Когато се покаже пълният код, натиснете и задръжте бутона **6**, докато се чуе звуков сигнал. Системата се отключва след въвеждане на правилния код.

Въведен е неправилен код

Когато се въведе неправилен код, на дисплея се извежда **Error code (Код за грешка)**, после **Wait 100 (Изчакай 100)**.

Изчакайте до изтичане на отброяването, след това въведете правилния код. При всяко неправилно въвеждане на кода, времето за отброяване се увеличава.

Смяна на географската зона

Когато се въведе защитният код, може да бъдете запитани да въведете географска зона, напр.:

- Европа
- Азия
- Арабски страни
- Америка

Изключете система Инфотейнмънт, след това едновременно натиснете бутоните **1** и **5**, и въртящия се бутон **0**. След това натиснете бутона **◀** или **▶**, докато желаната зона се освети на дисплея и потвърдете с бутона **6**.

Употреба

Управление на Инфотейнмънт

Система Инфотейнмънт се управлява чрез бутони, въртящи се бутони и менюта.

Въвеждането на данни може да се извърши чрез:

- централния управляващ блок в приборния панел ⇨ 7 или
- органите за управление върху кормилната колона ⇨ 7
- системата за разпознаване на глас (ако е налична) ⇨ 84

Включване и изключване на системата Инфотейнмънт

Натиснете бутон **0** за включване на Система Инфотейнмънт.

Активира се предходно избраният аудио източник.

Натиснете бутон **0** (или натиснете и задръжте), за да изключите Система Инфотейнмънт.

Автоматично изключване



С изключено запалване, ако система Инфотейнмънт се включи чрез бутона **0**, тя ще се изключи автоматично скоро след последното действие на потребителя. В зависимост от модела, това може да стане след около 5 минути.

R16 BT / CD16 BT / CD18 BT:
20 минути. Натискане на бутона **0** отново ще позволи на система Инфотейнмънт да остане включена за още 20 минути.

Настройка на силата на звука

Завъртете бутона **0** или натиснете бутон **+** или **-**.

CD35 BT: Завъртете бутона за сила на звука.

Алтернативно (чрез бутоните върху волана), натиснете бутон  или .

Запаметена сила на звука

Когато система Инфотейнмънт се изключи, текущата сила на звука се запаметява.

CD30 BT: Ако силата на звука е била по-голяма от 15 при изключването, тя ще се намали автоматично до 15 при повторното включване.

Компенсация на силата на звука в зависимост от скоростта





Когато се активира управлението на силата на звука в зависимост от скоростта ( 31), звукът се адаптира автоматично, за да компенсира шума от движението.

Заглушаване на звука

За заглушаване на текущия аудио източник, натиснете за кратко бутон  ¹⁾.

CD35 BT: Натиснете за кратко бутона за сила на звука.



R16 BT / CD16 BT / CD18 BT: Натиснете за кратко бутона за сила на звука.

Алтернативно (чрез бутоните върху волана), натиснете бутон  или  или натиснете едновременно  и .

Спиране на заглушаването

За спиране на заглушаването, натиснете за кратко (или завъртете) бутона  отново.

CD35 BT: Натиснете за кратко бутона за сила на звука отново.



Алтернативно (чрез бутоните върху волана): Натиснете отново бутон  или натиснете едновременно  и .

Работа на дисплея

R15 BT / CD15 BT / R16 BT / CD16 BT / CD18 BT

- За придвижване нагоре/надолу по дисплея: Завъртете въртящия се бутон **OK**.
- За потвърждаване на действие: Натиснете въртящия се бутон **OK**.
- За отмяна на действията (и връщане към предходното меню): Натиснете бутон .

CD30 BT

- За придвижване нагоре/надолу по дисплея: Завъртете въртящия се бутон.
- За придвижване наляво/надясно по дисплея: Натиснете бутон  или .
- За потвърждаване на действия (и придвижване само надясно по дисплея): Натиснете въртящия се бутон.

¹⁾ Не се отнася за R16 BT, CD16 BT, CD18 BT и CD30.

CD35 BT

- За придвижване нагоре/надолу по дисплея: Завъртете средния въртящ се бутон.
- За потвърждаване на действие: Натиснете средния въртящ се бутон.
- За отмяна на действията (и връщане към предходното меню): Натиснете бутон →.

Системни настройки

R15 BT / CD15 BT / R16 BT / CD16 BT / CD18 BT - Системни настройки

Натиснете бутон **SETUP** и влезте в менюто за настройки чрез завъртане и натискане на бутон **OK**.

След като направите настройки на системата, натиснете **SETUP** за изход от менюто и запис на промените. Системата запаметява и излиза от менюто автоматично след определен период от време.

Смяна на езика на системата

Сменете езика на дисплея чрез влизане в меню **Language (Език)**. Изберете език от списъка чрез завъртане и натискане на бутона **OK**.

Възстановяване на подразбиращите се настройки на системата

За да върнете системните настройки на техните стойности по подразбиране, изберете **Default settings (Начални настройки)** като завъртите и натиснете бутон **OK**. При поискване, потвърдете промяната чрез натискане на бутона **OK** отново.

CD30 BT - Системни настройки

Натиснете бутона **f4** и изберете меню **System settings (Системни настройки)**.

След като направите настройки на системата, натиснете **f4** за изход от менюто и запис на промените. Системата запаметява и излиза от менюто автоматично след определен период от време.

Настройка на часовника

За да нагласите времето влезте в меню **Clock (Часовник)**. Натиснете бутона < или > за изберете точките от менюто за времето, след което завъртете въртящия се бутон за да нагласите времето. Натиснете бутона < или >, за изберете минутите, след което завъртете въртящия се бутон, за да нагласите времето.

Смяна на езика на системата

Можете да промените езика на текста и гласовото разпознаване като влезете в менюто **Language (Език)**. Изберете езика от списъка. Гласовото разпознаване и телефонните функции не са достъпни по време на смяна на езика.

Възстановяване на подразбиращите се настройки на системата

За да върнете системните настройки на техните стойности по подразбиране, изберете **Default settings (Начални настройки)** като

завъртите и натиснете въртящия се бутон. Потвърдете промяната при запитване.

CD35 BT - Системни настройки

Натиснете бутона **SETUP / TEXT**, за да отворите менюто с настройки.

След като направите настройки на системата, натиснете **SETUP / TEXT** за изход от менюто и запис на промените. Системата запаметява и излиза от менюто автоматично след определен период от време.

Настройка на часовника

За да нагласите времето влезте в меню **Clock (Часовник)**. Завъртете средния въртящ се бутон, за да регулирате настройката **Hours** (часове), след това натиснете бутона за потвърждение. Завъртете бутона, за да регулирате настройката **Minutes** (минути), след това натиснете бутона за потвърждение.

Смяна на езика на системата

Сменете езика на дисплея чрез влизане в меню **Language (Език)**. Завъртете средния въртящ се бутон, за да изберете един от 9-те езика от списъка, след това натиснете бутона за потвърждение.

Възстановяване на подразбиращите се настройки на системата

За да върнете системните настройки на техните стойности по подразбиране, изберете **Default settings (Начални настройки)** като завъртите и натиснете въртящия се бутон. При поискване, потвърдете промяната чрез натискане на бутона отново.

Начини на управление

Радио

За смяна на звукоизточника на радио: Натиснете бутона **RADIO, RADIO/CD** или **AUDIO/SOURCE**.

Подробно описание на функциите на радиото ⇨ 33.

Звукоизточници

За промяна на аудио източника на **CD, USB, AUX, Bluetooth** или **iPod** (където е приложимо): Натиснете бутон **MEDIA, RADIO/CD** или **AUDIO/SOURCE**.

R15 BT / R16 BT

Подробно описание на:

- функциите на входа **AUX** ⇨ 49
- функциите на **USB** порта ⇨ 51
- музика през **Bluetooth** ⇨ 54

CD15 BT / CD 16 BT / CD18 BT

Подробно описание на:

- функциите на **CD** плейъра ⇨ 44
- функциите на входа **AUX** ⇨ 49
- функциите на **USB** порта ⇨ 51
- музика през **Bluetooth** ⇨ 54

CD30 BT

Подробно описание на:

- функциите на **CD** плейъра ⇨ 44
- функциите на входа **AUX** ⇨ 49

- функциите на USB порта ⇨ 51
- музика през Bluetooth ⇨ 54

CD35 BT

Подробно описание на:

- функциите на CD плейъра ⇨ 44
- функциите на входа AUX ⇨ 49
- функциите на USB порта ⇨ 51
- музика през Bluetooth ⇨ 54

Навигационна система

CD30 BT, CD35 BT

Подробно описание на системата за навигация ⇨ 62.

Телефон

R15 BT / CD15 BT / R16 BT / CD16 BT / CD18 BT - Телефон

За достъп до меню **Phone (Телефон)**: Натиснете бутона  или **TEL**.

За достъп до менюто с настройки на телефона: Натиснете бутон **TEL** и след това изберете **Phone settings (Настройки на телефона)**.

CD30 BT - Телефон

За достъп до меню **Phone (Телефон)**: Натиснете бутона  или **TEL**.

За достъп до менюто с настройки на телефона: Натиснете бутон **TEL** и след това изберете **Phone settings (Настройки на телефона)**.

CD35 BT - Телефон

За достъп до меню **Phone (Телефон)**: Натиснете бутона  или **TEL**.

За достъп до менюто с настройки на телефона: Натиснете бутон **SETUP / TEXT** и след това изберете **Phone settings (Настройки на телефона)**.

Използвайте опциите за дисплей в тези менюта за свързване към мобилни телефони, извършване на телефонни обаждания, създаване на списъци с контакти и конфигуриране на различни настройки.

Подробно описание на функциите на системата за свободни ръце ⇨ 86.

Настройки на тона

R15 BT / CD15 BT - Настройки на тона

В менюто за аудио настройки могат да се задават характеристиките на звука.

Натиснете бутона **SETUP**, за да отворите менюто с настройки.

Изберете **Audio settings (Аудио настройки)** и завъртете въртящия се бутон **OK**, докато желаната настройка се избере от:

- **BASS** (ниски честоти)
- **TREBLE** (високи честоти)
- **FADER** (баланс на звука отпред/отзад)
- **BALANCE** (баланс на звука вляво/вдясно)

Дисплеят показва типа на настройката, последван от настроената стойност.

Задайте желаната стойност чрез завъртане на **OK** и натискане на бутона за потвърждение.

За изход от менюто за аудио настройки, натиснете бутона →.

Съобщение

Ако няма активност, системата ще излезе автоматично от менюто за аудио настройки.

Нагласяне на ниски и високи честоти

Изберете **Bass (Ниски честоти)** или **Treble (Високи честоти)**.

Задайте желаната стойност чрез завъртане на **OK** и натискане на бутона за потвърждение на настройката.

Регулиране на разпределението на силата на звука вдясно - вляво

Изберете **Balance (Баланс)**.

Задайте желаната стойност чрез завъртане на **OK** и натискане на бутона за потвърждение на настройката.

Регулиране на разпределението на силата на звука отпред - отзад

Изберете **Fader (Фейдър)**.

Задайте желаната стойност чрез завъртане на **OK** и натискане на бутона за потвърждение на настройката.

CD30 BT - Настройки на тона

В менюто за аудио настройки могат да се задават характеристиките на звука.

За придвижване по менюто и избор на различни заглавия, завъртете въртящия се бутон за придвижване нагоре/надолу и натиснете бутона < или > за придвижване наляво/надясно. Алтернативно, натиснете въртящия се бутон за движение само надясно.

Натиснете бутона f, за да отворите менюто с настройки.

Изберете **Audio settings (Аудио настройки)** и използвайте < или > и/или въртящия се бутон, докато желаната настройка бъде избрана.

Дисплеят показва типа на настройката, последван от настроената стойност.

Стойност **0** означава, че функцията е деактивирана.

За да излезете от менюто за настройките, натиснете f.

Съобщение

Ако няма активност, системата ще излезе автоматично от менюто за аудио настройки.

Оптимизиране на звученето за различните стилове музика

Изберете меню **Musical atmosphere (Музикална атмосфера)**.

Завъртете въртящия се бутон за да изберете от:

- **Voice (Вокал)**
- **Classical (Класика)**
- **Jazz (Джаз)**
- **Neutral (Неутрално положение)**
- **Pop (Поп)**
- **Rock (Рок)**

Показаните опции предлагат оптимизирани ниски, средни и високи честоти за съответния стил музика.

Задайте стила на музиката чрез натискане на въртящия се бутон.

Нагласяне на ниски и високи честоти

Изберете меню **Musical atmosphere** (Музикална атмосфера).

Завъртете въртящия се бутон за да изберете **Bass/treble** (Ниски/високи честоти).

Натиснете < или >, за да получите достъп до **Bass** (Ниски честоти) или **Treble** (Високи честоти).

Нагласете желаната стойност за избраната опция като завъртите въртящия се бутон.

Оптимизиране на разпределението на звука

Изберете меню **Sound optimisation** (Оптимизация на звука).

За да оптимизирате разпределението на звука за целия автомобил или само за водача, завъртете въртящия се бутон, за да изберете от: **Vehicle** (Меню) или **Driver** (Шофьор).

Задайте чрез натискане на въртящия се бутон.

Регулиране на разпределението на силата на звука вдясно - вляво
Изберете меню **Sound optimisation** (Оптимизация на звука) или **Balance/fader** (Баланс/фейдър).

Завъртете въртящия се бутон за да изберете **Balance** (Баланс).

Натиснете въртящия се бутон или бутон < или >, за да видите текущата настройка и завъртете бутона, за да регулирате.

Натиснете въртящия се бутон, за да нагласите желаната стойност и за да се покаже настройката **Fader** (Фейдър).

Регулиране на разпределението на силата на звука отпред - отзад
Настройката **Fader** (Фейдър) се показва след задаване на **Balance** (Баланс).

Завъртете бутона, за да регулирате затихването между предна/задна част.

Намаляване на силата на звука отпред

Служи за подтискане на звука в задната и намаляването му само в предната част на автомобила:

Изберете меню **Sound optimisation** (Оптимизация на звука).

Завъртете бутона, за да изберете **Rear OFF** (задни изключени) и натиснете за задаване.

Нагласяне на гръмкостта

Изберете меню **Other audio settings** (Други аудио настройки).

Изберете **Loudness** (Гръмкост) като натиснете въртящия се бутон.

CD35 BT - Настройки на тона

В менюто за аудио настройки могат да се задават характеристиките на звука.

Натиснете бутона **SETUP / TEXT**, за да отворите менюто с настройки.

Изберете **Audio settings** (Аудио настройки) и завъртете въртящия се бутон, докато желаната настройка се избере.

Дисплеят показва типа на настройката, последван от настроената стойност.

Стойност **0** означава, че функцията е деактивирана.

За да излезете от менюто за настройките, натиснете **SETUP / TEXT** (или →).

Съобщение

Ако няма активност, системата ще излезе автоматично от менюто за аудио настройки.

Оптимизиране на звученето за различните стилове музика
Изберете меню **Musical atmosphere** (Музикална атмосфера).

Завъртете въртящия се бутон за да изберете от:

- **Pop** (Поп) / **Rock** (Рок)
- **Classical** (Класика)
- **Jazz** (Джаз)
- **Neutral** (Неутрално положение)

Показаните опции предлагат оптимизирани ниски, средни и високи честоти за съответния стил музика.

Задайте стила на музиката чрез натискане на въртящия се бутон.

Нагласяне на ниски и високи честоти

Изберете меню **Musical atmosphere** (Музикална атмосфера).

Завъртете средния въртящ се бутон за избор на **Bass/treble** (Ниски/високи честоти) и натиснете бутона за потвърждение.

Завъртете средния въртящ се бутон за достъп до **Bass** (Ниски честоти) или **Treble** (Високи честоти) и натиснете бутона за потвърждение.

Задайте желаната стойност за избрана опция чрез завъртане на средния въртящ се бутон и натискане на бутона за потвърждение.

Оптимизиране на разпределението на звука
Изберете меню **Sound optimisation** (Оптимизация на звука).

За да оптимизирате разпределението на звука за целия автомобил или само за водача, завъртете въртящия се бутон, за да изберете от: **Vehicle** (Меню) или **Driver** (Шофьор).

Задайте чрез натискане на бутона.

Регулиране на разпределението на силата на звука вдясно - вляво
Изберете меню **Sound optimisation** (Оптимизация на звука).

Завъртете въртящия се бутон за да изберете **Balance/fader** (Баланс/фейдър). Натиснете бутона за извеждане на текущата настройка за **Balance** (Баланс) и и завъртете бутона, за да регулирате.

Натиснете бутона, за да нагласите желаната стойност и за да се покаже настройката **Fader** (Фейдър).

Регулиране на разпределението на силата на звука отпред - отзад
Настройката **Fader** (Фейдър) се показва след задаване на **Balance** (Баланс).

Завъртете бутона, за да регулирате затихването между предна/задна част.

Намаляване на силата на звука отпред

Служи за подтискане на звука в задната и намаляването му само в предната част на автомобила:

Изберете меню **Sound optimisation (Оптимизация на звука)**.

Завъртете средния въртящ се бутон за избор на **Rear OFF (задни изключени)** и натиснете бутона за задаване.

Automatic Gain Control (AGC)

За включване на разширяване на ниската сила на звука:

Изберете менюто **AGC Activated (AGC активиран)** и натиснете средния въртящ се бутон за активиране.

Възстановяване на подразбиращите се настройки на аудио

Изберете **Default settings** и натиснете средния въртящ се бутон за потвърждение.

Всички аудио настройки се връщат към стойностите по подразбиране.

Показване на версията на софтуера

За да се изпише версията на софтуера, влезте в меню **Software version** и натиснете въртящия се бутон.

Настройки на силата на звука

Компенсация на силата на звука в зависимост от скоростта

Когато тази функция се активира, силата на звука се адаптира автоматично, за да компенсират шума от движението.

CD30 BT - Настройки на силата на звука

Когато тази функция се активира, силата на звука се адаптира автоматично, за да компенсират шума от движението.

Натиснете бутона **1/4**, за да отворите менюто **Audio settings (Аудио настройки)**.

Изберете **Other audio settings (Други аудио настройки)**, след това **Adaptation volume km/h (Адаптиране силата на звука км/ч)**.

Завъртете въртящия се бутон, за да нагласите степента на адаптацията на звука.

Стойност **0** означава, че функцията е деактивирана.

CD35 BT - Настройки на силата на звука

Когато тази функция се активира, силата на звука се адаптира автоматично, за да компенсират шума от движението.

Натиснете бутона **SETUP / TEXT**, за да отворите менюто с настройки. Изберете **Audio settings (Аудио настройки)**, следвано от **Adaptation volume km/h (Адаптиране силата на звука км/ч)**, чрез завъртане на средния въртящ се бутон и натиснете бутона, за да потвърдите избора.

Завъртете бутона, за да нагласите степента на адаптацията на звука.

Стойност **0** означава, че функцията е деактивирана.

Радио

Употреба	33
Търсене на станции	34
Списъци с автоматично запометени станции	37
Радиоинформационна система (RDS)	39

Употреба

Радиоприемане

Радиоприемането може да бъде смутено от статично електричество, шум, изкривяване или загуба на приемането поради:

- промяна на разстоянието до радиопредавателя,
- смесването на станции поради отражение и,
- засенчване.

Органи за управление - R15 BT / CD15 BT / R16 BT / CD16 BT / CD18 BT

Най-важните бутони за работа с радиото са:

- **RADIO**: Включва радиото, сменя вълнов обхват
- **◀ ▶**: Търсене на станции
- Въртящ се бутон **OK**: Смяна на честота
- Бутони за станции 1...6:
Предварително запометени бутони със станции

- **SETUP**: Системни настройки, автоматично запометяване на станции
- **TEXT**: Показва радио текстова информация

Включване на радиото

Натиснете бутон **RADIO** за превключване на източника на звука към радиото.

Ще се приема предходно избраната станция.

Избор на вълнов обхват

Натискайте неколккратно бутона **RADIO** за превключване между наличните вълнови обхвати (напр. FM1, FM2, AM).

Включва се последно слушаната станция в този вълнов обхват.

Бутони за управление - CD30 BT

Най-важните бутони за работа с радиото са:

- **RADIO/CD:** Включва радиото
- Централен въртящ се бутон: Смяна на вълнов обхват и честота
- **< >:** Сменя режим на търсене (честота, име на станция, запаметен номер на станция)
- **◀ ▶:** Търсене на станции
- **MEM:** Достъп до списък на запаметени станции
- Бутони за станции 1...6: Предварително запаметени бутони със станции
- **⌘:** Системни настройки

Включване на радиото

Натиснете бутон **RADIO/CD** за превключване на източника на звука към радиото.

Ще се приема предходно избраната станция.

Избор на вълнов обхват

Натиснете бутон **<** или **>** за маркиране на вълновия обхват в показаното меню, след това завъртете бутон за избор на желанния обхват.

Включва се последно слушаната станция в този вълнов обхват.

Бутони за управление - CD35 BT

Най-важните бутони за работа с радиото са:

- **RADIO:** Включва радиото, сменя вълнов обхват
- **◀ ▶:** Смяна на честота, търсене на станции
- Централен въртящ се бутон: Достъп до списък на запаметени станции
- Бутони за станции 1...6: Предварително запаметени бутони със станции
- **SETUP / TEXT:** Системни настройки

Включване на радиото

Натиснете бутон **RADIO** за превключване на източника на звука към радиото.

Ще се приема предходно избраната станция.

Избор на вълнов обхват

Натискайте неколккратно бутон **RADIO** за превключване между наличните вълнови обхвати (напр. FM1, FM2, MW, LW).

Включва се последно слушаната станция в този вълнов обхват.

Търсене на станции

Автоматично търсене на станции

R15 BT / CD15 BT / R16 BT / CD16 BT / CD18 BT - Автоматично търсене на станция

Натиснете за кратко бутон **◀▶** или **▶▶** за търсене на следващата станция, която може да бъде приета в текущия вълнов обхват.

Ако не бъде намерена станция, автоматичното търсене продължава до повторното натискане на ◀◀ или ▶▶.

CD30 BT - Автоматично търсене на станции

Маркирайте честотата на дисплея с бутоните < или >.

Натиснете бутона ◀◀ или ▶▶ за търсене на следващата станция, която може да бъде приета в текущия вълнов обхват.

CD35 BT - Автоматично търсене на станции

Натиснете бутона ◀◀ или ▶▶ за припл. 2 секунди за търсене на следващата станция, която може да бъде приета в текущия вълнов обхват.

Ако не бъде намерена станция, автоматичното търсене продължава до повторното натискане на ◀◀ или ▶▶.

Ръчно търсене на станции

Търсене на запаметени станции

Това ви позволява да извиквате радиостанции, които преди това сте запаметили.

За запамятане на станция, изберете желания вълнов обхват и станция, след това натиснете бутон за станция 1...6, докато чуете звук от сигнал, потвърждаващ запамятането на станцията под съответния номер. За всеки вълнов обхват могат да се запамятат до 6 станции.

Извикване на запаметена станция

За извикване на станция, изберете желания вълнов обхват, след това натиснете за кратко бутон за станция 1...6.

R15 BT / CD15 BT / R16 BT / CD16 BT / CD18 BT - Ръчно търсене на станция

Изберете желания вълнов обхват, след това натиснете и задръжте бутона ◀◀ или ▶▶ за сканиране на избрания обхват.

Отпуснете бутона, когато наблизите желаната честота. Тогава се извършва автоматично търсене на следващата приемана станция и тя се приема автоматично.

Завъртете бутон **OK** за постъпкова промяна на честотата.

Търсене на запаметени станции

Това ви позволява да извиквате радиостанции, които преди това сте запаметили.

За запамятане на станция, изберете желания вълнов обхват и станция, след това натиснете бутон за станция 1...6, докато чуете звук от сигнал, потвърждаващ запамятането на станцията под съответния номер. За всеки вълнов обхват могат да се запамятат до 6 станции.

Извикване на запаметена станция

За извикване на станция, изберете желания вълнов обхват, след това натиснете за кратко бутон за станция 1...6.

Търсене на запаметени станции

Това ви позволява да извиквате радиостанции, които преди това сте запаметили.

По този начин можете да запаметите 12 FM, 6 LW или 6 MW станции.

Алтернативно, натиснете и задръжте бутон за станция 1...6, докато чуете звуков сигнал, потвърждаващ запамяването на станцията под съответния номер. За всеки вълнов обхват могат да се запаметят до 6 станции.

Търсене на име на радиостанция (само FM)

Изберете вълнов обхват FM, след това маркирайте името на станцията на екрана с бутон ◀ или ▶.

Натиснете бутон ⅴ или ⅵ няколко пъти, за да търсите ръчно в списъка със запаметени станции. Ако няма име на станцията, може вместо това да се покаже нейната честота.

Азбучният списък съдържа до 60 FM радио станции с най-добро приемане. Този списък може да се обновява по всяко време ↻ 37.

CD30 BT - Ръчно търсене на станции

Изберете желания вълнов обхват, след това маркирайте честотата на екрана с бутон ◀ или ▶.

Завъртете бутона или натиснете и задръжте бутон ◀◀ или ▶▶ за сканиране на честотите в текущия вълнов обхват.

Отпуснете бутона при приближаване на желаната честота. Станцията се възпроизвежда автоматично.

Търсене на запаметени станции

Това ви позволява да извиквате радиостанции, които преди това сте запаметили.

За запамяване на станция, изберете желания вълнов обхват и станция, после натиснете бутон MEM (за достъп до списъка със

запаметени радиостанции) и изберете цифра чрез завъртане и натискане на бутона.

По този начин можете да запаметите 12 станции.

Алтернативно, натиснете и задръжте бутон за станция 1...6, докато чуете звуков сигнал, потвърждаващ запамяването на станцията под съответния номер. За всеки вълнов обхват могат да се запаметят до 6 станции.

Извикване на запаметена станция

За извикване на станция, изберете желания вълнов обхват, след това натиснете за кратко бутон за станция 1...6.

Алтернативно, изберете желания вълнов обхват, след това маркирайте номера на запаметена станция в менюто на дисплея, чрез бутон ◀ или ▶. Завъртете бутона за ръчно търсене в списъка на запаметени станции.

Търсене на име на радиостанция (само FM)

Изберете вълнов обхват FM, след това маркирайте името на станцията на екрана с бутон < или >.

Завъртете бутона за ръчно търсене на желаното име на станция.

Азбучният списък съдържа до 50 FM радио станции с най-добро приемане. Този списък може да се обновява по всяко време ⇨ 37.

CD35 BT - Ръчно търсене на станции

Изберете желания вълнов обхват, след това натиснете и задръжте бутона ◀◀ или ▶▶ за сканиране на избрания обхват.

Отпуснете бутона, когато приблизително желаната честота. Тогава се извършва автоматично търсене на следващата приемана станция и тя се приема автоматично.

Натиснете бутон ◀◀ или ▶▶ за кратко, за да смените честотата на стъпки.

Търсене на запаметени станции

Това ви позволява да извиквате радиостанции, които преди това сте запаметили.

За запамяване на станция, изберете желания вълнов обхват и станция, след това натиснете бутон за станция 1...6, докато чуете звуков сигнал, потвърждаващ запамяването на станцията под съответния номер. За всеки вълнов обхват могат да се запамят до 6 станции.

Извикване на запаметена станция

За извикване на станция, изберете желания вълнов обхват, след това натиснете за кратко бутон за станция 1...6.

Търсене на име на радиостанция (само FM)

Изберете вълнов обхват FM и отворете списъка с FM радио станции, като завъртите централния бутон.

Завъртете бутона, за да търсите ръчно желаното име на станция и натиснете бутона за избор.

Азбучният списък съдържа до 50 FM радио станции с най-добро приемане. Този списък може да се обновява по всяко време ⇨ 37.

Списъци с автоматично запаметени станции

Станциите, които могат да бъдат приемани най-добре в дадения вълнов обхват, се търсят и запамяват автоматично посредством функцията за автоматично запамяване.

Автоматично запаметяване на станции

R15 BT / CD15 BT / R16 BT / CD16 BT / CD18 BT - Автоматично запаметяване на станция

Вълновият обхват FM има списък за автоматично запаметяване (AST), на който могат да се запаметят 6 станции.

Докато слушате радиото, натиснете и задръжте бутон

SETUP: 6-те станции с най-силен сигнал ще се запаметят автоматично в AST.

Съобщение

Поради силата на сигнала, възможно е да се запаметят по-малко от 6 станции.

CD30 BT - Автоматично запаметяване на станции

В зависимост от автомобила, системата извършва постоянно обновяване и автоматично запаметяване на най-много 50 радио станции.

CD35 BT - Автоматично запаметяване на станции

В зависимост от автомобила, системата извършва постоянно обновяване и автоматично запаметяване на най-много 50 радио станции.

Извикване на станция

R15 BT / CD15 BT / R16 BT / CD16 BT / CD18 BT - Извикване на станция от паметта

Изберете желаните вълнов обхват, след това натиснете за кратко бутон за станция 1...6, за да извикате запаметена станция.

Заизвикване на станция от списъци с автоматично запаметени станции (AST), докато слушате радио, натиснете за кратко бутон **SETUP**, за да активирате режим AST. Ще се приема предходно избраната станция. Натиснете за кратко бутон за станция 1...6, за да извикате друга запаметена станция от списъка с автоматично запаметени станции.

CD30 BT - Извикване на станция

Изберете желаните вълнов обхват, след това натиснете за кратко бутон за станция 1...6, за да извикате запаметена станция.

Алтернативно, изберете желаните вълнов обхват, след това маркирайте номера на запаметена станция в менюто на дисплея, чрез бутон < или >. Завъртете бутона за ръчно търсене в списъка на запаметени станции.

CD35 BT - Извикване на станция

Изберете желаните вълнов обхват, след това натиснете за кратко бутон за станция 1...6, за да извикате запаметена станция.

Алтернативно, изберете вълнов обхват FM и отворете списъка с FM радио станции, като завъртите централния бутон. Завъртете бутона, за да търсите ръчно желаното име на станция и натиснете бутона за избор.

Ръчно обновяване на станции

Станциите могат да се запаметяват и ръчно в списъка за автоматично запаметяване¹⁾.

За да обновите списъка със станции и да получите най-новите станции, активирайте обновяването на системата ръчно. Звукът ще се изключи по време на ръчното обновяване.

CD30 BT - Ръчно обновяване на станции

Натиснете бутона **F4**, за да отворите менюто **Radio functions (Функции на радиото)**.

Завъртете бутона за избор на **Update FM list (Обновяване на FM списъка)** и натиснете за потвърждение.

CD35 BT - Ръчно обновяване на станции

Натиснете бутон **SETUP / TEXT** и завъртете централния бутон за достъп до **Radio functions (Функции на радиото)**.

Завъртете бутона за избор на **Update FM list (Обновяване на FM списъка)** и натиснете за потвърждение.

Радиоинформационна система (RDS)

RDS е услуга на FM станция, която ви помага да намерите желаната станция и осигурява безпроблемното ѝ приемане.

Преимущества на RDS

- Името на програмата на избраната станция се показва на дисплея, вместо нейната честота.
- При автоматично търсене на станции, системата Инфотейнмънт се настройва само на RDS станции.
- Системата Инфотейнмънт винаги се настройва на най-добрата честота на приемане за избраната станция посредством AF (алтернативна честота).

R15 BT / CD15 BT / R16 BT / CD16 BT / CD18 BT - RDS функции

Конфигуриране на RDS

Натиснете бутон **SETUP** и завъртете бутон **OK** за достъп до меню **RDS**. Натиснете бутона за избор.

Завъртете въртящия се бутон, за да изберете **RDS SETUP**.

Включване и изключване на RDS

Включване/изключване на **RDS-AF** чрез натискане на въртящия се бутон **OK**. На дисплея се извежда **AF**, когато е активна RDS.

Текстова информация (радио текст)

Някои FM радиостанции предават текстова информация свързана с излъчваната програма (напр. името на песента).

Натиснете бутон **SETUP** и завъртете бутон **OK** за достъп до меню **Radio texts**.

¹⁾ Само CD30 BT / CD35 BT

Завъртете въртящия се бутон, за да изберете **Radio** и натиснете бутона, за да видите тази информация.

CD30 BT - RDS функции

Конфигуриране на RDS

При включено радио, натиснете бутон **RADIO/CD**, за да отворите менюто **Radio functions (Функции на радиото)**.

Включване и изключване на RDS

Включете/изключете **RDS-AF** и натиснете въртящия се бутон за потвърждение. **RDS-AF** ще се появи на екрана при включване.

I Traffic service (Информация за трафика)

Програмите за пътната обстановка са FM RDS станции, които излъчват новини свързани с пътната обстановка.

Включване и изключване на I Traffic service

За да включите или изключите пътните съобщения:

При включено радио, натиснете бутон **RADIO/CD**, за да отворите менюто **Radio functions (Функции на радиото)**.

Включете/изключете **i Traffic (i трафик)** и натиснете въртящия се бутон за потвърждение.

- Ако е включена функцията за пътна информация, на основното меню на радиото се появява **i Traffic (i трафик)**.
- Приемат се само станции излъчващи програми за пътната обстановка.
- При включена функция за пътна информация, възпроизвеждането на CD/MP3 се преустановява за времето на излъчване на пътното съобщение.
- Пътните съобщения няма да се излъчват автоматично, когато е избран вълнов обхват LW или MW. Сменете звукоизточника или вълновия обхват на FM, за да се осигури автоматично приемане на пътните съобщения.

Блокиране на пътни съобщения

За да блокирате пътни съобщения, напр. при възпроизвеждане на CD/MP3: Натиснете въртящия се бутон.

Пътното съобщение се прекъсва, но функцията за пътна информация остава включена.

Търсене по типа на програмата (PTY)

Натиснете бутона **RADIO/CD**, за да отворите менюто **Radio functions (Функции на радиото)**.

Натиснете < или > за да получите достъп до вълновия обхват.

Завъртете въртящия се бутон за да изберете PTY.

Натиснете въртящия се бутон или бутон < или >, за да се покаже списъкът на типовете програми.

Изберете програма с помощта на следните възможности:

- **News (Новини)**
- **Pop music (Поп музика)**
- **Sport (Спорт)**

- **Serious classics (Сериозна класика)**
- **Varied speech (Променлива реч)**

Изберете станция от списъка.

Системата автоматично предлага програма, която съответства на началния избор.

Текстова информация (радио текст)

Някои FM радиостанции предават текстова информация свързана с излъчваната програма (напр. името на песента).

Натиснете за кратко бутон **[i]**, за да видите тази информация.

Натиснете **[i]** отново или сменете източника за да се върнете на първоначалния екран.

CD35 BT - RDS функции

Конфигуриране на RDS

Натиснете бутон **SETUP / TEXT** и завъртете средния въртящ се бутон за достъп до меню **Radio functions (Функции на радиото)**. Натиснете бутона за избор.

Завъртете въртящия се бутон за да изберете **RDS-AF**.

Включване и изключване на RDS

Включване/изключване на **RDS-AF** чрез натискане на средния въртящ се бутон.

I Traffic service (Информация за трафика)

Програмите за пътната обстановка са FM RDS станции, които излъчват новини свързани с пътната обстановка.

Включване и изключване на I Traffic service

За да включите или изключите пътните съобщения:

Натиснете бутон **SETUP / TEXT** и завъртете средния въртящ се бутон за достъп до меню **Radio functions (Функции на радиото)**. Натиснете бутона за избор.

Завъртете въртящия се бутон, за да изберете **i Traffic (i трафик)** и натиснете, за включване/изключване.

■ При включена функция за пътна информация, възпроизвеждането на CD/MP3 се преустановява за времето на излъчване на пътното съобщение.

■ Пътните съобщения няма да се излъчват автоматично, когато е избран вълнов обхват LW или MW. Сменете звукоизточника или вълновия обхват на FM, за да се осигури автоматично приемане на пътните съобщения.

Блокиране на пътни съобщения

За да блокирате пътни съобщения, напр. при възпроизвеждане на CD/MP3: Натиснете средния въртящ се бутон (или бутон **→**).

Пътното съобщение се прекъсва, но функцията за пътна информация остава включена.

Текстова информация (радио текст)

Някои FM радиостанции предават текстова информация свързана с излъчваната програма (напр. името на песента).

Натиснете и задръжте бутон **SETUP / TEXT**, за да видите тази информация.

Натиснете бутон → или изчакайте 30 секунди, за да се върнете на първоначалния екран.

CD плейър

Обща информация	43
Употреба	44

Обща информация

CD плейърът на система Инфотейнмънт може да възпроизвежда аудио CD, MP3 CD и WMA CD.

Само за CD15 BT, CD16 BT, CD 18BT и CD 30 BT: Формати AAC и WAV също могат да се възпроизвеждат.

Важна информация относно аудио и MP3/WMA CD-тата

Внимание

При никакви обстоятелства не поставяйте DVD-та, единични CD-та с диаметър 8 см или със специална форма в аудиоплейъра.

Не трябва да залепвате никакви етикети върху компактните дискове. Такива дискове може да се заклинят в устройството и да го повредят. Така ще се стигне до скъпо струваща замяна на устройството.

- Аудио CD-та със защита от запис, които не съответствуват на аудио CD стандарта, може да не могат да бъдат добре възпроизведени или въобще да не функционират.
- Самостоятелно записани CD-R и CD-RW, както и WMA файлове с Digital Rights Management (DRM) от онлайн музикални магазини може да не се възпроизвеждат коректно или да не се възпроизвеждат изобщо.
- При дискове със смесен режим (комбинация на аудио и данни, напр. MP3), се разпознават и възпроизвеждат само аудио записите.
- Записаните впоследствие CD-R-та и CD-RW-та са по-чувствителни спрямо неправилното боравене в сравнение с предварително записаните CD-та. Затова трябва да се борави правилно с дисковете, особено в случай на записани впоследствие CD-R-та и CD-RW-та; виж по-долу.

- При смяна на CD-та внимавайте да не оставяте върху тях отпечатъци от пръсти.
- Поставете обратно компакт-дискете в тяхната опаковка веднага след изваждането им от CD плейъра, за да ги предпазите от повреда и замърсяване.
- Нечистотиите и течностите върху CD-то могат да замърсят лещите на аудио плейъра, намиращи се в устройството и да причинят повреда.
- Пазете CD-тата от топлина и пряка слънчева светлина.
- Следните ограничения се отнасят до MP3/WMA CD:
 - Могат да се четат само MP3 и WMA файлове.
 - Максимална дълбочина на структурата на папките: 11 нива
 - Максимален брой на MP3 и/или WMA файловете, които могат да се запишат: 1000 файла
 - Валидни разширения на списъците с песни: .m3u, .pls

Заглавията на списъците със записи трябва да бъдат във формата на "относителни пътеки".

- Работата на MP3 и WMA файловете е идентична. Когато се зареди CD с WMA файлове, се показват менютата свързани с MP3.

Употреба

CD15 BT / CD 16 BT / CD 18 BT - Използване на CD плейър

Стартиране на възпроизвеждане на CD

Включете система Инфотейнмънт (чрез натискане на бутон ) и поставете диска с отпечатаната страна нагоре в отвора за CD, докато дискът се издърпа: възпроизвеждането започва автоматично.

Ако в устройството вече има диск, натиснете бутон **MEDIA** неколкократно за избор на желания аудио източник: възпроизвеждането започва.



Съобщение

В зависимост от данните, записани върху аудио CD или MP3 CD, на дисплея ще се извежда различна информация за CD и текущо възпроизвеждания музикален запис.



Избиране на албум или запис

Завъртете въртящия се бутон **OK**, за да изберете албум или запис от списъка.

Преминаване на следващия или предходния запис

Натиснете за кратко бутоната  или  веднъж или няколко пъти.

Бързо превъртане напред/назад

Натиснете и задръжте бутон  или  за бързо превъртане напред или назад на текущия запис.

Случайно възпроизвеждане

По време на възпроизвеждане на CD, натиснете и задръжте номерирания бутон **2** или **4** (от бутоните за станции с номера от 1 до 6), за да активирате възпроизвеждане в произволен ред.

MIX се появява на дисплея, когато случайното възпроизвеждане е активно.

Съобщение

При MP3 CD, функцията за възпроизвеждане в случаен ред се отнася само за текущия албум.

Натиснете и задръжте отново номерирания бутон **2** или **4**, за да деактивирате.

MIX изчезва от дисплея.

Случайното възпроизвеждане може също и да се деактивира чрез изваждането на CD-то.

Съобщение

Случайното възпроизвеждане не се деактивира при изключване на аудио системата и смяна на звукоизточника.

Пауза

Натиснете за кратко въртящия се бутон **⏮**, **⏸** или едновременно **⏮** и **⏭**, за да прекъснете възпроизвеждането на CD/MP3. Натиснете отново за подновяване на възпроизвеждането.

Тази функция за пауза се деактивира автоматично при регулиране силата на звука, при смяна на звукоизточника или при излъчване на автоматични информационни съобщения.

Показване на допълнителна текстова информация (CD текст или идентификатор ID3)

След избор на запис или албум, натиснете за кратко **TEXT** или номерирания бутон **5** (от бутоните за станции с номера от 1 до 6), за достъп до текстовата информация от диска (напр. име на изпълнител, заглавие на албум или песен).

За изваждане на цялата текстова информация наведнъж, натиснете и задръжте номерирания бутон **5** или **TEXT**.

За изход, натиснете бутон **⏮**.

Изваждане на CD

Натиснете бутона **⏮**: CD-то излиза от CD слота.

Ако CD-то не се вземе след изваждането му, то отново ще се придърпа автоматично в устройството след няколко секунди.

CD30 BT - Употреба на CD плейър

Стартиране на възпроизвеждане на CD

Включете система Инфотейнмънт (чрез натискане на бутон **⏮**) и поставете диска с отпечатаната страна нагоре в отвора за CD, докато дискът се издърпа: възпроизвеждането започва автоматично.

Ако в устройството вече има диск, натиснете бутон **RADIO/CD**: възпроизвеждането започва.

Съобщение

В зависимост от данните, записани върху аудио CD или MP3 CD, на дисплея ще се извежда различна информация за CD и текущо възпроизвеждания музикален запис.

Избиране на албум или запис

Завъртете въртящия се бутон за да изберете албум или запис от списъка.

Преминаване на следващия или предходния запис

Натиснете за кратко бутона **⏮** или **⏭** веднъж или няколко пъти.

Бързо превъртане напред/назад

Натиснете и задръжте бутон **⏮** или **⏭** за бързо превъртане напред или назад на текущия запис.

Случайно възпроизвеждане

Влезте в менюто **Other audio settings** (Други аудио настройки).

Изберете **Random (Случайно)** и натиснете въртящия се бутон за да активирате.

Съобщение

При MP3/WMA CD-та случайното възпроизвеждане се прилага за записите от текущия албум, след което преминава на следващия албум.

Пауза

Натиснете бутон **⏸** или едновременно бутоните **⏮** и **⏭** за прекъсване на възпроизвеждането на CD/MP3 CD.

Тази функция се деактивира автоматично при регулиране силата на звука, при смяна на звукоизточника или при излъчване на автоматични информационни съобщения.

Избиране на записи чрез менюто за аудио CD или MP3

По време на възпроизвеждане на аудио CD

За да изберете запис от аудио CD: завъртете въртящия се бутон, за да изберете желанния запис.

По време на възпроизвеждане на MP3

Натиснете бутона **▷**, за да получите достъп до поддиректория или запис.

Натиснете бутона **◀**, за да се върнете в горната папка.

Натиснете и задръжте бутона **◀**, за да се върнете в горната папка.



Натиснете и задръжте бутона **▷**, за да се покаже заглавието на възпроизвеждания запис.

След като се избере албум:

- Натиснете въртящия се бутон, за да видите списъка на записите.
- Завъртете въртящия се бутон, за да изберете желания запис.

Показване на допълнителна текстова информация (CD текст или идентификатор ID3)

След избор на запис или албум, натиснете бутон **ⓘ** за достъп до текстовата информация от диска (напр. име на изпълнител, заглавие на албум или песен). За изход от съответния дисплей, натиснете отново **ⓘ**.

Натиснете бутона , за да се покаже пълното заглавие на възпроизвеждания албум или запис. За изход от дисплея, натиснете отново .

Изваждане на CD

Натиснете бутона : CD-то излиза от CD слота.

Ако CD-то не се вземе след изваждането му, то отново ще се придърпа автоматично в устройството след няколко секунди.

CD35 BT - Употреба на CD плейър

Стартиране на възпроизвеждане на CD

Включете система Инфотейнмънт (чрез натискане на бутон ) и поставете диска с отпечатаната страна нагоре в отвора за CD, докато дискът се издърпа: възпроизвеждането започва автоматично.

Ако в устройството вече има диск, натиснете бутон **MEDIA** неколкократно за избор на желаня аудио източник: възпроизвеждането започва.



Съобщение

В зависимост от данните, записани върху аудио CD или MP3 CD, на дисплея ще се извежда различна информация за CD и текущо възпроизвеждания музикален запис.



Избиране на албум или запис

Завъртете средния въртящ се бутон, за да изберете албум или запис от списъка.

Преминаване на следващия или предходния запис

Натиснете за кратко бутона  или  веднъж или няколко пъти.

Бързо превъртане напред/назад

Натиснете и задръжте бутон  или  за бързо превъртане напред или назад на текущия запис.

Случайно възпроизвеждане

Натиснете бутона **SETUP / TEXT**, за да отворите менюто с настройки.



Завъртете средния въртящ се бутон за избор на **Audio settings (Аудио настройки)** и натиснете бутона за потвърждение.

Изберете **Random (Случайно)** и натиснете бутона, за да активирате.

Съобщение

При MP3/WMA CD-та случайното възпроизвеждане се прилага за записите от текущия албум, след което преминава на следващия албум.

Пауза

Натиснете за кратко въртящия се бутон за сила на звука,  или едновременно  и , за да прекъснете възпроизвеждането на CD/MP3. Натиснете отново за подновяване на възпроизвеждането.

Тази функция за пауза се деактивира автоматично при регулиране силата на звука, при

смяна на звукоизточника или при излъчване на автоматични информационни съобщения.

Показване на допълнителна текстова информация (CD текст или идентификатор ID3)

След избор на запис или албум, натиснете и задръжете средния въртящ се бутон за достъп до текстовата информация от диска (напр. име на изпълнител, заглавие на албум или песен).

За изход, натиснете бутон →.

Изваждане на CD

Натиснете бутона ⏏: CD-то излиза от CD слота.

Ако CD-то не се вземе след изваждането му, то отново ще се придърпа автоматично в устройството след няколко секунди.

Вход AUX

Обща информация 49

Употреба 49

Обща информация

CD30 BT

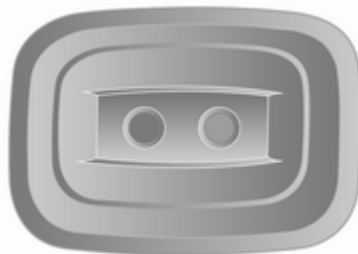

Има AUX гнездо за свързване на външни звукоизточници.

Съобщение

Електрическите входове трябва винаги да се поддържат чисти и сухи.

Възможно е, например, свързването към входа AUX на портативен CD плейър с RCA конектори или жак 3,5 мм.

R15 BT / CD15 BT, R16 BT / CD16 BT, CD18 BT, CD35 BT

В модула Инфотейнмънт има AUX вход за свързване на външни звукоизточници.

Съобщение

Електрическите входове трябва винаги да се поддържат чисти и сухи.

Например, възможно е свързване на преносим CD плейър с 3,5 мм жак конектор към вход AUX.

Употреба

Аудио източник, който е свързан към вход AUX, може да се управлява само чрез управлението на самия аудио източник, т.е., не през система Инфотейнмънт. Избирайте запис направо от звукоизточника само при спрял автомобил.

Внимание

Преди свързване или разкачане на спомагателно устройство, напр., преносим CD плейър, изключете плейъра и системата Инфотейнмънт, за да избегнете проблеми с качеството на звука и евентуална повреда на оборудването.

При свързване на устройството, чрез вкарване на щепсела във входа, системата автоматично открива звукоизточника. В зависимост от силата на записания звук, може да има забавяне на звука от източника.

Името на изпълнителя или песента не се показват на екрана на дисплея.

R15 BT / CD15 BT / R16 BT / CD16 BT, CD18 BT -**Използване на вход AUX**

Натиснете бутона **MEDIA** или **AUDIO/SOURCE** за промяна на аудио източника към режим AUX, след това включете допълнителното устройство. На екрана на дисплея ще се изведе **AUX**.

Настройки на AUX

Натиснете бутона **SETUP**, за да отворите менюто с настройки.

Изберете **AUX IN** и завъртете въртящия се бутон **OK**, докато желаната настройка се избере от:

- HI (300 mV)
- MID (600 mV)
- LO (1200 mV)

CD30 BT - Използване на вход AUX

Натиснете бутона **RADIO/CD**, за да активирате режим AUX, след това включете допълнителното устройство.

CD35 BT - Използване на вход AUX

Натиснете бутона **MEDIA** за активиране на режим AUX, след това включете допълнителното устройство. На екрана на дисплея ще се изведе **Jack**.

USB порт

Обща информация	51
Възпроизвеждане на запометени аудио файлове	52

Обща информация

R15 BT / CD15 BT, R16 BT / CD16 BT, CD18 BT, CD35 BT

В модула Инфотеймънт има USB вход за свързване на външни звукоизточници.

CD30 BT

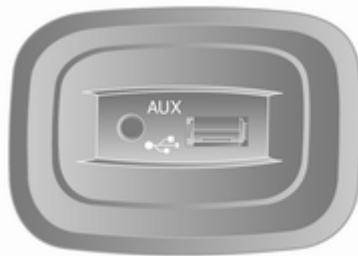

Има USB гнездо за свързване на външни звукоизточници.

Съобщение

Електрическите входове трябва винаги да се поддържат чисти и сухи.

Към USB порта могат да се свържат MP3 плейър, USB драйв или iPod.

Тези устройства могат да се управляват чрез органите за управление и менютата на системата Инфотеймънт.

Важна информация

MP3 плейър и USB драйв

- Свързаните MP3 плейъри и USB драйвовете трябва да отговарят на спецификацията USB MSC.
- Поддържат се само MP3 плейъри и USB драйвовете с размер на сектора от 512 байта и размер на клъстера най-много 32 килобайта във файлова система FAT32.

- Твърдите дискове (HDD) не се поддържат.
- За данни записани върху MP3 плейър или USB устройство се отнасят следните ограничения:

Могат да се четат само MP3, WMA, ACC¹⁾ и OGG²⁾ файлове. WAV файлове и компресирани файлове не могат да се възпроизвеждат

Максимална дълбочина на структурата на папките: 11 нива

Максимален брой файлове за запаметяване: 1000 файла

WMA файлове с Digital Rights Management (DRM) от онлайн музикални магазини може да не се възпроизвеждат коректно или да не се възпроизвеждат изобщо

Валидни разширения на списъците с песни: .m3u, .pls

Заглавията на списъците със записи трябва да бъдат във формата на "относителни пътеки"

¹⁾ Не с CD30 BT.

²⁾ Само CD30 BT.

Възпроизвеждане на запаметени аудио файлове

В зависимост от свързаното допълнително устройство, изберете папка (MP3 плейър, USB памет) или списък с песни (портативен цифров музикален плейър).

След свързване е възможно използването на менютата и контролите на система Инфотейнмънт за управление на външното устройство.

Работата с източниците на информация, свързани посредством USB, е в основни линии същата, като тази с аудио/MP3/WMA CD ↻ 44.

R15 BT / CD15 BT, R16 BT / CD16 BT, CD18 BT - Възпроизвеждане на музика чрез USB

MP3 плейър / iPod / USB устройства

Системата разпознава външното устройство при свързване на USB устройство и автоматично се извежда текущият запис.

Когато се свърже ново допълнително устройство, първият запис от първата папка ще се възпроизведе автоматично. При повторно свързване на устройството, ще се поднови предишно възпроизвежданият запис.

Избиране на запис

За директен избор на записи (и смяна на папки), първо изберете системата от менюта на допълнителното устройство чрез натискане на въртящия се бутон OK по време на възпроизвеждане.

Изберете записи и сменяйте папки чрез завъртане и натискане на бутона.

CD30 BT - Възпроизвеждане на музика чрез USB

MP3 плейър / iPod / USB устройства

Системата разпознава външното устройство при свързване на USB устройство и автоматично се извежда меню **AUX-USB**.

Избиране на запис

Изберете записи директно чрез завъртане и натискане на средния въртящ се бутон.

По подразбиране, албумите се показват в азбучен ред.

Ако има свързано USB устройство, всички папки ще бъдат на същото ниво на структурата на дървото.

В зависимост от свързаното допълнително устройство, можете да уточните избора посредством папки и файлове, или чрез критерии за търсене измежду следните възможности:

- **Artists (Изпълнители)**
- **Albums (Албуми)**
- **Genres (Жанрове)**
- **Playlists (Списъци с песни)**
- **Songs (Песни)**

CD35 BT - Възпроизвеждане на музика чрез USB

MP3 плейър / iPod / USB устройства

Системата разпознава външното устройство при свързване на USB устройство и автоматично възпроизвежда първия запис от първата папка. При повторно свързване на устройството, ще се поднови предишно възпроизвежданият запис.

Избиране на запис

За директен избор на записи (и смяна на папки), първо изберете системата от менюта на допълнителното устройство чрез натискане на въртящия се бутон по време на възпроизвеждане (При iPod, завъртете бутона за достъп

до менюто). Изберете записи и сменяйте папки чрез завъртане и натискане на бутона.

Разкачане от USB гнездо

Възпроизвеждането спира незабавно при откачане на външния източник от USB гнездото.

Музика през Bluetooth

Обща информация	54
Работа	54

Обща информация

Допълнителните Bluetooth аудио източници (напр. музикални мобилни телефони, MP3 плейъри и др.), които поддържат Bluetooth протокола за музика A2DP, могат да се свързват безжично към системата Инфотейнмънт.

Важна информация

- Система Инфотейнмънт се свързва само с Bluetooth устройства, които поддържат A2DP (Advanced Audio Distribution Profile). С по-старите версии може да възникнат проблеми при свързването.
- Bluetooth устройството трябва да поддържа AVRCP (Audio Video Remote Control Profile) версия 1.0 или следваща. Ако устройството не поддържа AVRCP, само

силата на звука може да се управлява през системата Инфотейнмънт.

- Преди свързване на Bluetooth устройството към система Инфотейнмънт, запознайте се с инструкциите за работа на Bluetooth устройството.

Работа

Предварителни изисквания

Следните предварителни изисквания трябва да са налице, за да се контролира активирано чрез Bluetooth аудио устройство посредством Система Инфотейнмънт:

- Bluetooth функцията на система Инфотейнмънт трябва да е активирана ↪ 91.
- Bluetooth функцията на Bluetooth-активирания допълнителен звукоизточник трябва да е активна (вижте инструкциите на устройството).

- В зависимост от звукоизточника, може да е необходимо устройството да се направи "видимо" (вижте инструкциите на устройството).
- Звукоизточникът трябва да се стикова и свърже към системата Инфотейнмънт.

R15 BT / CD15 BT, R16 BT / CD16 BT, CD18 BT - Възпроизвеждане на музика чрез Bluetooth

Bluetooth връзка

Между аудио устройството и система Инфотейнмънт трябва да е установена връзка чрез Bluetooth, т.е. устройството трябва да е стиковано към автомобила преди да го използвате.

- В списъка на устройствата могат да се стиковат и запамятят най-много 5 аудио устройства, но в едно и също време само с един от тях може да бъде установена връзка.

- Ако устройството има едновременно аудио и телефонни функции, трябва да се стиковат и двата вида функции. Регистриране (сдвояване) на мобилен телефон ☞ 91.
- Телефонните функции ще останат активни по време на използване на аудио плейъра, а възпроизвеждането на музика ще се прекъсне по време на използване на телефона.

Стиковане на допълнително аудио устройство към система Инфотейнмънт

За сдвояване (стикование) на аудио устройство, натиснете бутон **TEL** и изберете **Pair device** чрез завъртане и натискане на бутон **OK**. Извежда се екранът **Ready to Pair**.

След това, с аудио устройството потърсете Bluetooth оборудване в близката околност.

Изберете **My Radio** (т.е., името на системата) от списъка в аудиоустройството и въведете, ако е приложимо, от клавиатурата на устройството кода за стиковане, показан на дисплея на система Инфотейнмънт.

Съобщение

Ако аудио устройството няма екран, въведете стандартния код за стиковане в устройството, след това в система Инфотейнмънт. Вижте инструкциите за експлоатацията относно стандартния код за стиковане на това аудио устройство, обикновено, това е **0000**. В зависимост от устройството, кодът за стиковане може да се наложи да се въведе в обратен ред, т.е., първо в система Инфотейнмънт.

Ако стиковането е неуспешно, системата севръща към предходното меню и се извежда съответно съобщение. Повторете процедурата, ако е необходимо.

След приключване на стиковането, на дисплея на система Инфотейнмънт ще се изведе потвърдително съобщение, следвано от името на стикованото аудио устройство.

Съобщение

При наличие на активна Bluetooth връзка, управлението на аудио устройството чрез система Инфотейнмънт ще изтощи батерията на аудио устройството по-бързо.

Свързване на аудио устройство

Аудио устройствата се свързват автоматично към Система Инфотейнмънт след приключване на процедурата по стиковане.

За свързване на аудио устройство след като е било стиковано, или за свързване на друго стиковано аудио устройство, различно от текущото, натиснете бутон **TEL** и изберете меню **Select Device**. Списъкът на устройствата показва вече стикованите аудио устройства.

Изберете желаното устройство от списъка, след това потвърдете чрез завъртане на бутона **OK**. Съобщение на дисплея ще потвърди свързването.

Разкачане на аудио устройство

За откачане на аудио устройство от Система Инфотейнмънт, натиснете бутон **TEL** (или бутон **SETUP**) и изберете **Bluetooth connection (Свързване посредством Bluetooth)**. Изберете желаното устройство от списъка, след това изберете **Disconnect the device (Изключване на устройството)** чрез завъртане и натискане на **OK**. Съобщение на дисплея ще потвърди откачането.

Изключването на аудио устройството или деактивиране на Bluetooth функцията на аудио устройството прекъсва връзката на устройството със система Инфотейнмънт.

Премахване на стиковане на допълнително аудио устройство от система Инфотейнмънт

Ако списъкът със стиковани аудио устройства е пълен, ново аудио устройство може да се стикова само, ако за съществуващо аудио устройство се преустанови стиковането.

За премахване на стиковането, т.е., за изтриване на телефона от паметта на системата, натиснете бутона **TEL** и изберете **Delete device**. Изберете желаното устройство от списъка с устройства и натиснете въртящия се бутон **OK** за потвърждение на изтриването при запитване.

Управление през система Инфотейнмънт

При безжично стиковане и свързване, възпроизвеждането на звук започва автоматично.

Тогава аудио устройството може да се управлява чрез функционалните бутони на система Инфотейнмънт, въртящите се бутони и менютата.

Диапазонът от достъпни функции, които могат да се управляват чрез система Инфотейнмънт, зависи от типа на аудио устройството.

Управлението на аудио устройството при безжично свързване е подобно на управлението на CD плейъра ⇨ 44.

CD30 BT - Възпроизвеждане на музика чрез Bluetooth

Bluetooth връзка

Между аудио устройството и система Инфотейнмънт трябва да е установена връзка чрез Bluetooth, т.е. устройството трябва да е стиковано към автомобила преди да го използвате.

- В списъка на устройствата могат да се стиковат и запаметят най-много 5 аудио устройства, но в едно и също време само с един от тях може да бъде установена връзка.
- Ако устройството има едновременно аудио и телефонни функции, трябва да

се стиковат и двата вида функции. Регистриране (сдвояване) на мобилен телефон ⇨ 91.

- Телефонните функции ще останат активни по време на използване на аудио плейъра, а възпроизвеждането на музика ще се прекъсне по време на използване на телефона.

Стиковане на допълнително аудио устройство към система Инфотейнмънт

За сдвояване (стикование) на аудио устройство, натиснете бутон **f†** и изберете **Bluetooth connection (Свързване посредством Bluetooth)**. Изберете празно място чрез завъртане на бутона и натиснете въртящия се бутон или бутон **<** или **>**, за да видите следващото меню.

Изберете **Стиковане на аудио устройство**, като завъртите и натиснете въртящия се бутон, след което от аудио устройството потърсете Bluetooth оборудване в близост с него.

Изберете **My Radiosat** (т.е., името на системата) от списъка в аудиоустройството и въведете, ако е приложимо, от клавиатурата на устройството кода за стиковане, показан на дисплея на система Инфотейнмънт.

Съобщение

Ако аудио устройството няма екран, въведете стандартния код за стиковане в устройството, след това в система Инфотейнмънт. Вижте инструкциите за експлоатацията относно стандартния код за стиковане на това аудио устройство, обикновено, това е **0000**. В зависимост от устройството, кодът за стиковане може да се наложи да се въведе в обратен ред, т.е., първо в система Инфотейнмънт.

Ако сдвояването е неуспешно, се появява съобщението **Connection has failed. (Неуспешна връзка.)** и прозвучава сигнал. Повторете процедурата, ако е необходимо.

След приключване на стиковането, на дисплея на система Инфотейнмънт ще се изведе потвърдително съобщение, следвано от името на стикованото аудио устройство.

Съобщение

При наличие на активна Bluetooth връзка, управлението на аудио устройството чрез система Инфотейнмънт ще изтощи батерията на аудио устройството по-бързо.

Свързване на аудио устройство

За свързване на аудио устройство, след като е било стиковано, или за свързване на друго стиковано аудио устройство, различно от текущото, натиснете бутон **↵** и изберете **Bluetooth connection (Свързване посредством Bluetooth)**.

Списъкът на устройствата показва вече стикованите аудио устройства. Изберете желаното устройство от списъка. Изберете **Connect the device (Свързване на устройството)** и потвърдете, като

натиснете въртящия се бутон. Съобщение на дисплея ще потвърди свързването.

Разкачане на аудио устройство

За да прекъснете връзката на дадено аудио устройство със система Инфотейнмънт, изберете желаното аудио устройство от менюто **Bluetooth connection (Свързване посредством Bluetooth)**, след което изберете **Disconnect the device (Изключване на устройството)**, като завъртите и натиснете въртящия се бутон. Съобщение на дисплея ще потвърди откачането.

Изключването на аудио устройството или деактивиране на Bluetooth функцията на аудио устройството прекъсва връзката на устройството със система Инфотейнмънт.

Премахване на стиковане на допълнително аудио устройство от система Инфотейнмънт

Ако списъкът със стиковани аудио устройства е пълен, ново аудио устройство може да се стикова само, ако за съществуващо аудио устройство се преустанови стиковането.

За премахване на стиковането, т.е., за изтриване на аудио устройството от паметта на системата, натиснете бутона **↵** и изберете **Bluetooth connection (Свързване посредством Bluetooth)**. Изберете желаното аудио устройство от списъка с устройства, натиснете въртящия се бутон, или бутона **◀** или **▶**, и изберете **Delete this device (Изтриване на устройството)**.

Управление през система Инфотейнмънт

При безжично стиковане и свързване, възпроизвеждането на звук започва автоматично.

Тогава аудио устройството може да се управлява чрез функционалните бутони на система Инфотейнмънт, въртящите се бутони и менютата. Диапазонът от достъпни функции, които могат да се управляват чрез система Инфотейнмънт, зависи от типа на аудио устройството.

Управлението на аудио устройството при безжично свързване е подобно на управлението на CD плейъра ⇨ 44.

CD35 BT - Възпроизвеждане на музика чрез Bluetooth

Bluetooth връзка

Между аудио устройството и система Инфотейнмънт трябва да е установена връзка чрез Bluetooth, т.е. устройството трябва да е стиковано към автомобила преди да го използвате.

- В списъка на устройствата могат да се стиковат и запаметят най-много 5 аудио устройства, но в

едно и също време само с един от тях може да бъде установена връзка.

- Ако устройството има едновременно аудио и телефонни функции, могат да се стиковат едната или и двете функции. Регистриране (сдвояване) на мобилен телефон ⇨ 91.
- Телефонните функции ще останат активни по време на използване на аудио плейъра, а възпроизвеждането на музика ще се прекъсне по време на използване на телефона.

Стиковане на допълнително аудио устройство към система Инфотейнмънт

За сдвояване (стикование) на аудио устройство, натиснете бутон **SETUP / TEXT** и изберете **Bluetooth connection (Свързване посредством Bluetooth)**. Изберете празно място чрез завъртане на средния въртящ се бутон и натиснете бутона, за да видите следващото меню.

Изберете **Стиковане на устройство**, като завъртите и натиснете въртящия се бутон, след което от аудио устройството потърсете Bluetooth оборудване в близост с него.

Изберете **My_Radio** (т.е., името на системата) от списъка в аудиоустройството и въведете, ако е приложимо, от клавиатурата на устройството кода за стиковане, показан на дисплея на система Инфотейнмънт.

Съобщение

Ако аудио устройството няма екран, въведете стандартния код за стиковане в устройството, след това в система Инфотейнмънт. Вижте инструкциите за експлоатацията относно стандартния код за стиковане на това аудио устройство, обикновено, това е **0000**. В зависимост от устройството, кодът за стиковане може да се наложи да се въведе в обратен ред, т.е., първо в система Инфотейнмънт.

Ако стиковането е неуспешно, ще се изведе съобщение **Pairing failed**. Повторете процедурата, ако е необходимо.

След приключване на стиковането, на дисплея на системата Инфотейнмънт ще се изведе потвърдително съобщение, следвано от името на стикованото аудио устройство.

Съобщение

При наличие на активна Bluetooth връзка, управлението на аудио устройството чрез система Инфотейнмънт ще изтощи батерията на аудио устройството по-бързо.

Свързване на аудио устройство

Аудио устройствата се свързват автоматично към Система Инфотейнмънт след приключване на процедурата по стиковане.

За свързване на аудио устройство след като е било стиковано, или за свързване на друго стиковано аудио устройство, различно от текущото, натиснете бутон **SETUP / TEXT** и изберете **Bluetooth**

connection (Свързване посредством Bluetooth) (или натиснете бутон **TEL**, когато няма свързано устройство). Списъкът на устройствата показва вече стикованите аудио устройства.

Изберете желаното устройство от списъка, след това потвърдете чрез завъртане на въртящия се бутон. Съобщение на дисплея ще потвърди свързването.

Разкачане на аудио устройство

За да прекъснете връзката на дадено аудио устройство със система Инфотейнмънт, изберете желаното аудио устройство от менюто **Bluetooth connection (Свързване посредством Bluetooth)**, след което изберете **Disconnect the device (Изключване на устройството)**, като завъртите и натиснете средния въртящ се бутон. Съобщение на дисплея ще потвърди откачането.

Изключването на аудио устройството или деактивиране на Bluetooth функцията на аудио

устройството прекъсва връзката на устройството със система Инфотейнмънт.

Премахване на стиковане на допълнително аудио устройство от система Инфотейнмънт

Ако списъкът със стиковани аудио устройства е пълен, ново аудио устройство може да се стикова само, ако за съществуващо аудио устройство се преустанови стиковането.

За премахване на стиковането, т.е., за изтриване на аудио устройството от паметта на системата, натиснете бутона **SETUP / TEXT** и изберете **Bluetooth connection (Свързване посредством Bluetooth)**. Изберете желаното аудио устройство от списъка, натиснете средния въртящ се бутон и изберете **Delete**.

Управление през система Инфотейнмънт

При безжично стиковане и свързване, възпроизвеждането на звук започва автоматично.

Тогава аудио устройството може да се управлява чрез функционалните бутони на система Инфотейнмънт, въртящите се бутони и менютата.

Диапазонът от достъпни функции, които могат да се управляват чрез система Инфотейнмънт, зависи от типа на аудио устройството.

Управлението на аудио устройството при безжично свързване е подобно на управлението на CD плейъра ⇨ 44.

Навигация

Обща информация	62
Употреба	65
Въвеждане на пътна цел	74
Водене	77
Преглед на символите	83

Обща информация

⚠ Предупреждение

Навигационната система подпомага ориентирането ви, но не може да ви замести напълно. Шофирайте внимателно и предпазливо.

Ако упътването от навигационната система противоречи на правилата за движение, винаги спазвайте правилата за движение.

Навигационната система ви води сигурно към целта на пътуването ви, без да имате нужда от физическа карта.

Ако услугата **Traffic info (Пътна информация)** е достъпна във вашата страна или регион, текущата пътна обстановка също ще се отчита при изчисляването на маршрута. Системата получава пътни съобщения в текущата зона на приемане.

За получаване на най-актуална информация за трафика в реално време, абонирайте се за услугите в реално време чрез уебсайта на **TomTom™**.

Функциониране на навигационната система

Местоположението и движението на автомобила се регистрират от навигационната система чрез сензори.

Изминатото разстояние се определя от сигнала на автомобилния скоростомер, а завоите се определят посредством жирокопен сензор.

Местоположението се определя от сателити на GPS (Глобална система за позициониране).

Чрез сравняване на тези сензорни сигнали с цифровите карти на навигационната SD карта е възможно точното определяне на местоположението на автомобила.

При използване на автомобила за първи път или след пътуване с ферибот и др. системата се

самокалибрира. Затова е нормално, ако тя не може да определи точното местоположение преди автомобилът да е изминал известно разстояние.

След въвеждането на адреса на пътната цел или на обект, представляващ интерес (най-близка бензиностанция, хотел и т.н.) маршрутът се изчислява от текущото местоположение до избраната цел на пътуването.

Воденето по маршрута се осъществява посредством гласови инструкции и екрана на дисплея.

⚠ Предупреждение

Зони от рода на еднопосочни улици и пешеходни зони не са отбелязани на картата на навигационната система. В такива райони, системата може да издаде предупреждение, което трябва да се потвърди. Поради това, бъдете особено внимателни за еднопосочни

улици и други пътища и входове, в които не трябва да се навлиза.

SD карта

SD картата съдържа навигационна система, както и, освен всичко друго, цифрова карта на градовете и пътищата във вашата страна.

След доставка на нов автомобил, на разположение са 60 дни, през които картата може да се обнови безплатно. След изтичането на този срок, актуализирането на картите става срещу заплащане.

Инсталиране на софтуера TomTom HOME™

За обновяване на цифровите карти и получаване на ексклузивни услуги, включително предупреждения за трафика и опасностите в реално време, трябва да си направите акаунт в уебсайта на TomTom™ и трябва да инсталирате безплатния софтуер на TomTom HOME™.

Създаване на акаунт

Създайте своя интернет акаунт за TomTom™ чрез уебсайта на TomTom™. Изберете напр., опцията **Create account** (Създай акаунт) на уебстраницата и въведете съответната информация.

Инсталиране на софтуера



Вкарайте SD картата в четящото устройство на компютъра (или във външно четящо устройство на карти), като компютърът трябва да

е свързан с интернет. Инсталирането на софтуера започва автоматично.

Следвайте екранните инструкции за инсталиране на безплатния софтуер на TomTom HOME™.

Вашата SD карта се разпознава автоматично от системата след началното конфигуриране.

Обновяване на SD карта и навигационна система

Актуализациите се пускат регулярно, напр. за карти и пътни камери.

Тези актуализации са достъпни само чрез софтуера **TomTom HOME (Софтуер TomTom HOME)**, който е достъпен чрез SD картата.

Използвайки софтуера **TomTom HOME (Софтуер TomTom HOME)**, е възможно:

- Да се обнови навигационната система (карти, пътни камери и др.),
- Да се абонирате за LIVE услуги,

- Да се запазят системните данни на Вашия компютър,
- Да се добавят или изтрият данни,
- Да се персонализира системата,
- Да се споделят поправки в карти с други ползватели на системата (**Map Share™**),
- Да се изтегли пълното ръководство за потребителя на Навигационна система TomTom™.

Менютата на софтуера **TomTom HOME (Софтуер TomTom HOME)** ви ръководят при тези действия.

Обновяване на системата

За да получите максималното от навигационната система, обновявайте я колкото може по-често. **Map Share™** обновяванията на картите могат да се споделят с други ползватели на системата.

Основни функции на приложението TomTom HOME (Софтуер TomTom HOME)

Изтегляне на нови и допълнителни карти

Изберете иконата **Добави карти** за достъп до менюто за изтегляне на карти.

Зареждане на гласове, представляващи интерес обекти и др.

Изберете иконите "Add Traffic" (Добави трафик), "Voices" (Гласове), "Safety Cameras" (Камери за безопасност) и др. за да:

- заредите гласове с цел персонализиране на системата,
- заредите представляващи интерес обекти и др.

Съобщение

В някои страни законът забранява зареждането и активирането на функция, която предупреждава за

наличие на камера - подобно действие може да доведе до даване под съд.

Запишете SD картата и системните данни

Системните данни могат да се запишат на компютъра ви и също да се възстановят при нужда.

Препоръчва се системните данни да се запазват редовно.

Запазването на данните позволява те да могат да бъдат възстановени, ако например SD картата се загуби или повреди.

Инструкции за изтегляне

Възможен е достъп до пълното ръководство за потребителя на Навигационна система TomTom™.

Персонализиране на системата

Възможно е също така да се персонализира системата чрез инсталиране на нови обекти, представляващи интерес, както и на синтезирани гласове и даже чрез промяна на цветовата схема.

Употреба

Дистанционно управление

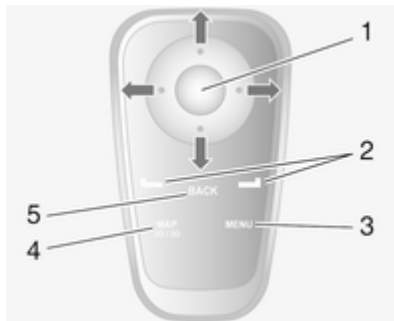

1. **Централен бутон:**
Потвърждение, достъп до бързото меню
Натиснете нагоре, надолу, надясно, наляво: Придвижване в меню или карта
Натиснете нагоре/надолу: Регулиране на мащаба на картата (увеличаване/ намаляване)
Натиснете надясно: Достъп до информация за трафика

2. **Програмируеми бутони (L и R)**

От меню: Изберете и потвърдете действията

От карта: Ляв бутон (L) - повтаря гласова инструкция; Десен бутон (R) - показва обобщение за маршрут

3. **MENU:** Достъп до основното меню

4. **MAP 2D/3D**

От меню: Показва картата

От карта: Превключва картата между 2D и 3D режим

5. **BACK:** Връщане към предходния екран



Програмируемите бутони (↵ и ↩) избират или потвърждават действия, които се появяват в долната част на екрана.

Светодиодът на дистанционното управление светва еднократно при свързването на дистанционното управление към навигационната система. За по-бързо свързване натиснете един от бутоните на дистанционното управление при стартиране на системата, преди появата на юридическите забележки.

Ако светодиодът мига и на екрана се появи съобщение, батериите се нуждаят от подмяна.

Смяна на батерия



Натиснете надолу ключалката на гърба на устройството и свалете панела с клавиатурата.

Поставете нови батерии (тип: AAA / LR03 / UM4 1,5V), като внимавате за правилното им позициониране, след това сложете обратно капачето.

Активиране на навигационната система

Включване

Навигационната система се включва автоматично при включване на запалването. В останалите случаи, натиснете бутон ⏻.

При изключено запалване, навигационната система може да се използва в продължение на припл. 20 минути. Натиснете бутона ⏻ за включване на навигационната система. Системата се изключва автоматично припл. 20 минути след последното действие от страна на потребителя.

Изключване

При изключено запалване, навигационната система се изключва автоматично, когато се отвори шофьорската врата.

С включено запалване, натиснете бутона ⏻, за да изключите навигационната система.

Превключване между менютата на система Инфотейнмънт и навигационна система

При включени система Инфотейнмънт и навигационна система, натиснете бутона **NAVI** (на кормилната колона), за да превключите между екраните на система Инфотейнмънт и навигационната система.

Когато органите за управление на Инфотейнмънт се използват за смяна, например, на аудио източника, екранът на система Инфотейнмънт временно припокрива екрана на навигационната система. След кратко забавяне, екранът отново се връща обратно.

Часовник

Часовникът се показва при превключване към екрана на система Инфотейнмънт.

Поставяне на SD карта

Изключете навигационната система и вкарайте SD картата в нейния слот. SD картата е чуплива, не я прегъвайте.

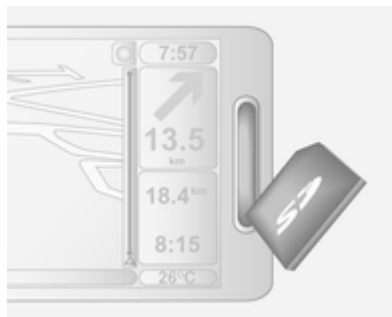

Поставете я правилно ориентирана, както е показано на илюстрацията.

Изваждане на SD карта

Изберете **Remove SD card (Извади SD картата)** от основното меню, потвърдете с десния програмируем бутон **↵**. Ще се изведе съобщение, когато е безопасно да извадите SD картата.

За да извадите SD картата от слота, първо я натиснете и след това я освободете. Картата леко се освобождава, след което може да бъде извадена.

Използвайте само SD карти, които са съвместими със системата.

Информация на дисплея

Екран на меню

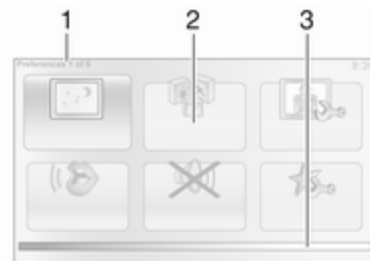

Екранът на менюто съдържа следното:

1. Име на менюто
2. Избиране на подменю
3. Лента за позициониране на страницата на менюто

За да получите достъп до основното меню натиснете бутона **MENU**.

Менютата могат да включват няколко екранни страници.

Лентата за прелистване показва текущото местоположение.

Бързо меню

Quick menu (Бързо меню) съдържа предварително зададен набор от някои често използвани елементи от менюто (напр. скриване на карта, отмяна на маршрут, справка за пътни камери и т.н.).

За достъп до бързото меню, натиснете централния бутон на дистанционното управление.

Екран на карта

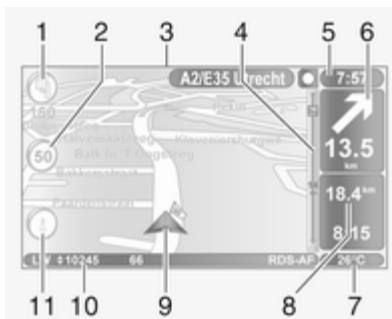

Екранът на картата съдържа следното:

1. Предупреждение за следваща рискова зона в рамките на дадено разстояние (фиксирана или мобилна камера за скорост, училище и др.)
2. Ограничение на скоростта. Светва в червено и мига, ако ограничението за скорост бъде надвишено
3. Името на следващия главен път или информация за пътен знак, ако има такава

4. Странична лента за трафика: Съобщава за инциденти по маршрута, индикатор за приемане на пътна информация
5. Точно време
6. Посока и разстояние до следващата смяна на посока
7. Външна температура (в зависимост от автомобила)
8. Информация за пътуването, напр. очаквано време за пристигане, общо оставащо разстояние
9. Текущо местоположение
10. Информация за аудио системата
11. Компас

За да получите достъп до екрана на картата по всяко време, натиснете бутона **MAP 2D/3D**.

Всяка направена промяна се потвърждава с програмируемите бутони (← и →), преди преминаване към екрана с картата, иначе промените ще се загубят.

На екрана с картата, натиснете отново бутона **MAP 2D/3D**, за да превключите между режим 2D и 3D.

Маршрути с водене

Системата предлага наръчник за бързо запознаване с различните функции.

Изберете **Guided tours (Маршрути с водене)** в основното меню, след това - желаня тур:

- **Remote control operation (Работа с дистанционно управление)**
- **Driving view (Поглед по посока на пътя)**
- **Menu options (Опции на менюто)**
- **Browse map (Разглеждане на карта)**
- **Route planning (Планиране на маршрут)**
- **Itinerary planning (Планиране на пътуване)**
- **Traffic information (Пътна информация)**

- **Warnings and notifications (Предупреждения и съобщения)**
- **Quick menu (Бързо меню)**
- **TomTom HOME (Софтуер TomTom HOME)**

Услуги в реално време

Услугите в реално време включват предупреждения за пътна безопасност, актуална информация за трафика с HD Traffic™, локално търсене с Google™ и прогноза за времето.

Тези функции се предлагат безплатно през 3 месечен пробен период, след което се изисква абонамент. Посетете уеб сайта на TomTom и вижте раздел **Услуги**, за да се абонирате за **LIVE services (Услуги в реално време)**.

Услугите в реално време не се предлагат в някои страни или региони.

За да проверите статуса на вашия абонамент по всяко време, изберете **Моите услуги** от менюто **LIVE services**. Някои функции няма

да бъдат достъпни за избор в основното меню, преди да се абонирате за услугите в реално време. За достъп до тези функции, изберете **LIVE services** от основното меню на навигационната система.

Предупреждения за безопасност

Тази услуга включва местоположението на подвижните камери за скорост в реално време, опасни места за инциденти и неподвижни камери за скорост.

Актуална информация за неподвижните камери може да се изтегли от TomTom HOME™.

Тази услуга може да се активира и деактивира по всяко време чрез **Предупреждения за безопасност** от менюто **LIVE services**.

HD Traffic™

За да получавате само актуална информация за трафика в реално време и за да планирате най-добрия маршрут към вашата пътна цел, изберете **HD Traffic**¹⁾ в менюто **LIVE services**.

Локално търсене с Google™

Тази услуга ви позволява да използвате ключова дума за бързо намиране на интересни обекти и задаването им като пътна цел.

Времето

Прогнозата за времето предоставя справки за до 5 дни за вашето текущо местоположение и за избраната от вас пътна цел.

Гледане на образи

Системата може да се използва за гледане на образи (снимки). Изберете **Image viewer (Гледане на изображения)** в основното меню; галерията с образи се отваря и можете да изберете даден образ.

За прелистване между изображенията в режим на слайдшоу, изберете **Slideshow (Фото шоу)** чрез десния програмируем бутон **↵** и задайте брой секунди за слайд, когато бъдете попитани за това, като използвате бутоните за посока.

За задаване на ръчен режим на слайдшоу, изберете **Manual** чрез преместване най-вдясно на дисплея за брой секунди на слайд, след това използвайте бутоните за посока, за да преминавате ръчно през отделните изображения. Започнете показването чрез натискане на десния програмируем бутон **↵**.

При обновяване на навигационната система могат да се добавят и изтриват изображения.

Съвместими формати за образи са:

- **JPG:** Greyscale и RGB
- **BMP:** 1 бит, 2 цвята; 4 бита, 16 цвята; 8 бита, 256 цвята и 24 бита, 16,7 милиона цвята

Настройка на навигационната система

Сила на звука на навигацията

За промяна на силата на звука по време на гласова инструкция, завъртете бутона **⊖** или натиснете **+** или **-**.

Алтернативно, натиснете бутон **⏮** или **⏭** откормилната колона, за да промените силата на звука.

За повторение на гласова инструкция, натиснете левия програмируем бутон **↶**.

Системни предпочитания

Системата може да се настрои според персоналните изисквания. Изберете **Change preferences**

¹⁾ Услугата **HD Traffic** е наречена **Traffic**, ако не е активиран абонамент за нея.

(Промяна на предпочитанията) от основното меню за преглед на настройваемите предпочитания.

Определени елементи от менюто могат да се намерят по-бързо чрез бързото меню. Натиснете централния бутон на дистанционното управление, за да отворите **Quick menu (Бързо меню)**.

Change Home location (Промяна на домашното местоположение)

Служи за промяна на местоположението на Вашия дом.

Manage favourites (Работа с предпочитани обекти)

За изтриване на запаметени предпочитани пътни цели. Изберете желанния запис, след това **Done (Изпълнено)** чрез програмируемия бутон, за да изтриете записа.

Switch map (Смяна на карта)

Използва се при инсталиране на няколко пътни карти на SD картата. За да смените картата, изберете **Switch map (Смяна на карта)**, след което изберете необходимата карта.

Voice preferences (Предпочитания във връзка с гласовия контрол)

За избор на глас за инструкциите и за избор на човешки или синтезиран глас.

Инструкциите с човешки глас предоставят само опростено водене, докато инструкциите със синтезиран глас предоставят пътни указания плюс допълнителна информация (напр. пътни знаци и трафик информация).

Деактивиране на глас

За деактивиране на гласовите инструкции и използване само на картата като средство за водене.

Turn off sound (Изключване на звука)

За деактивиране на всички звуци, включително гласовите инструкции и предупреждения и т.н.. За включване на звука обратно, изберете **Turn on sound (Включване на звука)**.

Safety preferences (Предпочитания във връзка с безопасността)

За активиране на звуковете предупреждения, напр., когато карате по-бързо от определена скорост или при приближаване на училища и др. Тази опция може да се използва и за опростяване на менютата.

Planning preferences (Предпочитания във връзка с планирането)

Могат да се изберат пет типа предпочитания във връзка с планирането. Препоръчаното предпочитание е **Fastest route (Най-бърз маршрут)**.

След избиране на критериите за планирането, системата позволява активирането на функцията IQ Routes™. Когато е активирана, тази функция планира най-добрия маршрут като взема предвид текущата скорост на трафика по пътя.

Toll road preferences**(Предпочитания във връзка с платените пътища):**

След въвеждане на пътна цел системата пита дали желаете да промените това искане. Изберете едно от трите типа предпочитания във връзка с планирането, след което приключете с помощта на десния софтуерен бутон „

Типове пътища: Избира предпочитания относно дадени участъци от маршрута, напр. недовършени пътища и фериботи.

Насочване към платно

При доближаване до важна промяна по пътя, системата може да покаже кръстовището в едър план със стрелка, указваща завой, както и пътни знаци. Тази функция може да се деактивира, ако е необходимо.

Automatic zooming (Автоматично зумиране)

По време на водене дисплеят постепенно се намалява преди всяка смяна на посока. При желание този режим може да се деактивира.

Show POI on map (Покажи на картата обект, представляващ интерес)

Служи за избиране на представляващи интерес обекти (POI), които да се показват на картата.

Manage POIs (Работа с обекти представляващи интерес)

Служи за добавяне, промяна или изтриване на POI (интересни обекти) или POI категории.

Set units (Нагласяне на мерни единици)

Служи за нагласяне на мерни единици за разстояние: Изберете **Miles (Мили)** или **Kilometres (Километри)**, след което изберете **Done (Изпълнено)** с помощта на софтуерния бутон.

Clock display (Дисплей на часовника):

Изберете една от трите възможности за изобразяване на часовника, след това изберете **Done (Изпълнено)** с помощта на софтуерния бутон за да преминете на следващата стъпка.

Coordinates (Координати):

Изберете една от трите възможности за изобразяване на географска ширина и дължина, след това изберете **Done (Изпълнено)** с помощта на софтуерния бутон за да преминете на следващата стъпка.

Показване/скриване на съветите

Когато използвате навигационната система, тя извежда съвети, за да ви помогне в използването на функциите. Това може да се деактивира с избирането на **Hide tips (Скриване на съветите)**. За да активирате отново, изберете **Show tips (Показване на съветите)**.

Change car symbol (Смяна на символа на автомобила)

Променя начина на изобразяване на символа за автомобила.

2D map settings (Настройки за 2D карти)

За да смените подразбиращата се настройка на картата между 2D и 3D.

Compass preferences (Предпочитания във връзка с компаса)

Сменя изобразяването на компаса на екрана с картата.

Status bar preferences (Предпочитания във връзка с лентата за състоянието)

Добавя към списъка с опции, които се показват на лентата за състоянието на навигационната карта.

Name preferences (Предпочитания във връзка с имената)

Показва улиците и номерата на картата.

Използване на дневни/нощни цветове

В подразбиращия се автоматичен режим, системата превключва сама между дневен и нощен режим.

Ако предпочитате ръчен режим, автоматичният режим може да се деактивира чрез избиране на **Use day colours (Използване на дневни цветове)** или **Use night colours (Използване на нощни цветове)**.

Автоматичното превключване може да се активира отново чрез менюто **Brightness preferences (Предпочитания във връзка с яркостта)**.

Change map colours (Промяна на цветовете на картата)

Има възможност да се заредят и нови цветове. За да изберете зареден цвят, изберете допълнителна цветна схема, а след това - необходимия цвят.

Brightness preferences (Предпочитания във връзка с яркостта)

Регулирайте яркостта на екрана така, че да съответства на нивото на околната осветеност.

Set clock (Нагласяне на часовника)

Когато се преминава от лятно на зимно часово време и обратно, както и при пътуване в чужбина, времето на системата трябва да се настрои. Изберете **Set clock (Нагласяне на часовника)**:

системата предлага три начина на изобразяване. Изберете желан начин, а след това **Done (Изпълнено)** с помощта на софтуерния бутон. Нагласете часовника, след което изберете **Done (Изпълнено)**.

Синхронизиране на часовника:

Възможността за синхронизиране позволява времето да се нагласи направо като се използва GPS информация. Изберете тази опция **Sync (Синхронизиране)** с помощта на левия софтуерен бутон .

Start-up preferences

(Предпочитания във връзка с началните настройки)

Използва се за промяна на настройките на системата при стартирането ѝ, както и за промяна на началната страница с избрана снимка.

Show fewer menu options

(Показване на по-малко опции на менюто)

Позволява опростяване на менюто, за да улесни ползването му. За да активирате отново всички опции, изберете отново тази икона.

Change language (Смяна на език)

За да промените езика изберете **Language (Език)** - необходимият език може да се избере от списък.

Reset factory settings

(Възстановяване на заводските настройки)

Служи за връщане в първоначално състояние на всички системни параметри и за изтриване на всички лични данни.

Изберете **Reset factory settings (Възстановяване на заводските настройки)** в основното меню, след това следвайте инструкциите на екрана с помощта на софтуерните бутони.

Частично ресетиране: позволява изтриването на всички лични данни (предпочитани, неотдавнашни пътни цели и др).

След ресетиране системата стартира отново на английски език.

Въвеждане на пътна цел**Избор на пътна цел**

От основното меню, изберете **Navigate to... (Навигация до...)**, след това изберете от следните възможности:

Home (Дом)

Води Ви към Вашия дом.

За да запаметите адреса на вашия дом, вижте **Добавяне и запамятане на предпочитана пътна цел**.

Favourite (Предпочитана пътна цел)

Списък със запаметени често посещавани пътни цели.

- Изберете **Favourite (Предпочитана пътна цел)** и потвърдете.
- Изберете желаната пътна цел от списъка и потвърдете.

За запамятане на пътна цел в списъка с предпочитани пътни цели, вижте **Добавяне и запамятане на предпочитана пътна цел**.

Съобщение

Иконата **Favourite (Предпочитана пътна цел)** ще стане сива, ако няма записани крайни цели като Предпочитания.

Address: (Адрес:)

Въведете целия или част от адреса (т.е. град и улица или градски център, код на област и т.н.).

Съобщение

Приемат се само адреси, познати на навигационната система чрез цифровата карта.

- При първо използване, задайте страната на пътната цел.
- Въведете името на желания град. Системата може да предложи няколко града (първият ред винаги е маркиран в жълто).
- Изберете желания град от списъка с предложения и изберете **Done (Изпълнено)** чрез програмируемия бутон.
- Постъпете по същия начин за **Street: (Улица:)** и **House number: (Номер:)**.



Ако желаният град не е в краткия списък с предложения, можете да видите пълен списък чрез стрелката за падащо меню (в горния десен ъгъл на екрана).

Системата запазва в паметта си въведените преди това градове. Те могат след това да се изберат директно от пълния списък, който се извежда чрез стрелката за падащо меню.

Recent destination (Неотдавнашна пътна цел)

Служи за избиране на пътна цел от списък с последните използвани адреси, които се запаметяват автоматично.

Point of Interest (Обект представляващ интерес)(POI)

Обектът, представляващ интерес е услуга, институция или туристическа зона в близост до дадено местоположение.

Обектите, представляващи интерес се класифицират в различни категории (напр. ресторанти, музеи, паркинги и др.).

Изберете **Point of Interest (Обект представляващ интерес)** и потвърдете, след това потърсете POI от следните опции:

Търсене по POI име

Въведете POI името и системата автоматично започва търсенето на представляващия интерес обект.

Търсене по POI категория

Изберете желания тип категория (напр. музей), след това изберете желаната област от следните опции:

- **POI near you (Представляващ интерес обект наблизо)**
- **POI in city (Представляващ интерес обект в населеното място)**
- **POI near Home (Представляващ интерес обект до дома)**

Изберете **Done (Изпълнено)** за начало на търсенето.

Point on map (Точка върху картата)

Позволява дефиниране на пътна цел от картата. Разположете курсора върху тази пътна цел и потвърдете. Системата изчислява маршрута.

Latitude Longitude (Географска ширина Географска дължина)

Дефинира пътна цел с помощта на нейните географска ширина и дължина.

Потвърдете пътната цел

След като информацията за пътната цел е въведена, системата изчислява маршрута. След приключване на изчислението системата показва резюме от навигацията и предлага две възможности:

- **Details (Детайли):** Показва детайли за пътуването в различен формат. Вижте **Информация за маршрута** в раздел **Водене**.
- **Done (Изпълнено):** Воденето по маршрута започва.

Ако не бъде потвърдена, тази страница се затваря след няколко секунди и воденето по маршрута започва автоматично.

Функцията IQ routes™ може да оптимизира времето за пътуването като използва статистически данни. За активиране или деактивиране на тази функция, вижте **Route planning (Планиране на маршрут)** в раздел **Употреба**.

Добавяне и запаметяване на предпочитана пътна цел

Изберете **Add Favourite (Добави предпочитана пътна цел)** от основното меню.

Местоположението на предпочитаната пътна цел може да се избере от следните възможности:

Home (Дом)

Запазва адреса на вашия дом като предпочитана пътна цел.

Favourite (Предпочитана пътна цел)

Не се използва.

Address: (Адрес:)

При въвеждане на адрес можете да избирате от следните опции:

- Център на града,
- Улица и номер,
- Код на област,
- Пресечка или кръстопът.

Recent destination (Неотдавнашна пътна цел)

Служи за избиране на предпочитана пътна цел от списъка с последните пътни цели.

Point of Interest (Обект представляващ интерес)

При добавяне на обект представляващ интерес (POI) към вашите предпочитания, изберете от следните опции:

- **POI near you (Представляващ интерес обект наблизо):** Търси от списък с POI в близост до Вашето текущо местоположение.

- **POI in city (Представляващ интерес обект в населеното място):** Избира POI в дадено селище или град. Населеното място трябва да се укаже.
- **POI near Home (Представляващ интерес обект до дома):** Търси от списък с POI в близост до Вашия дом.

По време на навигацията към пътната цел също може да се направи избор от списък с POI:

- **POI along route (Представляващ интерес обект по маршрута),**
- **POI near destination (Представляващ интерес обект в близост до пътната цел).**

My location (Моето местоположение)

Ако спрете в близост до нещо интересно, то може да се запази като предпочитана пътна цел. Системата винаги предлага име, обикновено адреса, но може да бъде избрано друго име. За да въведете име започнете да го пишете.

Point on map (Точка върху картата)

Изберете местоположението на предпочитаната пътна цел с помощта на курсора, след което изберете **Done (Изпълнено)** с помощта на софтуерния бутон.

Latitude Longitude (Географска ширина Географска дължина)

Създава предпочитана пътна цел чрез въвеждане на географската ширина и дължина.

Изтриване или преименуване на предпочитание

Изберете **Change preferences (Промяна на предпочитанията)**, а след това - **Manage favourites (Работа с предпочитани обекти):** изберете предпочитаната пътна цел, след което - **Delete item (Изтриване на позиция)** или **Rename item (Преименуване на позиция)** с помощта на софтуерния бутон.

Предварително подготвяне на маршрут

Пътуванията могат да се планират предварително, напр. за да се разбере колко продължително се очаква да бъде пътуването, или за да се провери маршрутът.

Изберете **Prepare route (Съставяне на маршрут)** от основното меню. Изберете стартова точка по същия начин както при избора на пътна цел, след това изберете пътната цел. Изберете типа на маршрута и потвърдете. Системата планира маршрута и позволява да се видят детайли от него.

Водене

Информация за маршрута

За да видите маршрута преди начало на воденето, изберете **View route (Разглеждане на маршрут)** след въвеждане на пътната цел.

Изберете детайлите за маршрута от следните опции:

Browse as text (Разглеждане като текст)

Показва плана на маршрута. Показват се няколко детайла от маршрута:

- стрелки за смяна на посоката,
- типове пътища,
- имена на пътищата,
- разстояние преди кръстопът.

Browse as images (Разглеждане като образи)

Показва промените в посоката като образи.

Browse map of route (Разглеждане на карта на маршрут)

Показва картата на маршрута.

Show route demo (Показване на демонстрация на маршрут)

Показва демонстрация на маршрута. Скоростта на демонстрацията може да се избира.

Show route summary (Показване на резюме от маршрут)

Показва детайли от времетраенето на пътуването, разстоянието и типа на пътя. За да получите достъп до тази страница направо от навигационната карта, натиснете десния софтуерен бутон.

Покажи трафика по маршрута

Показва преглед на пътните произшествия засягащи пътуването.

Edit Itinerary (Редактиране на пътуване)

За да промените маршрута изберете **Find alternative (Намиране на алтернатива)** от главното меню. Достъпни са следните опции:

Calculate alternative (Изчисляване на алтернатива)

Изчислява алтернативен маршрут на вече планирания. Системата ще потърси друг маршрут от текущото местоположение до пътната цел.

Avoid roadblock (Избягване на блокиран път)

Изберете тази опция, ако има блокиран път или задръстване, които не са били отбелязани от функцията за пътна информация. Може да се избере каква част от маршрута да се избегне: Да се избягнат 100 м, 500 м, 2000 м или 5000.

Системата преизчислява маршрута като избягва отсечката от маршрута с избраната дължина.

Recalculate original (Преизчисляване на първоначалния маршрут)

Връща се към първоначалния маршрут.

Avoid part of route (Избягване на част от маршрута)

Избягва дадена част от маршрута, като даден път или кръстопът. Изберете пътя, който трябва да се избегне, от списъка на пътищата на маршрута.

Minimise traffic delays

(Минимизиране на забавянията по пътя)

Изберете това меню за да планирате маршрут базиран на последната пътна информация.

Travel via... (Пътуване през...)

Изберете тази опция за да промените маршрута така, че той да минава през дадено място, напр. за да вземете някого.

Мястото се избира по същия начин като пътната цел, така че същите опции са на разположение:

Address: (Адрес:), Favourite (Предпочитана пътна цел), Point of Interest (Обект представляващ интерес) и **Point on map (Точка върху картата)**.

Системата изчислява нов маршрут до пътната цел, който минава през избраното място.

Деактивиране на воденето

За да спрете воденето по време на неговото действие, изберете **Clear route (Изясняване на маршрута)** (или **Cancel route**) в основното меню и потвърдете. За да възобновите воденето изберете **Navigate to... (Навигация до...)**, след което **Recent destination (Неотдавнашна пътна цел)**.

Browse map (Разглеждане на карта)

Изберете **Browse map (Разглеждане на карта)** от основното меню или използвайте един от бутоните за посока върху контролния панел. Десният софтуерен бутон увеличава и намалява чрез използване на бутоните нагоре и надолу. За достъп до опциите натиснете бутона ОК, а след това - десния софтуерен бутон.

Options (Опции)

Достъп до опцията ще получите в режим разглеждане (браузър) на карта. Това меню позволява избора на информацията, която ще

се покаже на браузъра. За да промените предпочитанията във връзка с показването на представляващи интерес обекти (POI), натиснете левия софтуерен бутон. За потвърждаване на избора натиснете десния софтуерен бутон.

Find (Намери)

Картата може да бъде центрирана в конкретно местоположение; натиснете левия софтуерен бутон - появилото се меню може да центрира спрямо:

- Вашия дом,
- предпочитана пътна цел,
- даден адрес,
- неотдавнашна пътна цел,
- обект представляващ интерес,
- вашето текущо местоположение.

Cursor position: (Позиция на курсора:)

За да получите достъп до **Cursor position: (Позиция на курсора:)** от браузъра на картата, натиснете бутона ОК. Използвайте това меню за да:

- центрирате картата спрямо местоположението на автомобила,
- ползвате навигацията за придвижване до точка от картата,
- търсите точка върху картата,
- добавите точка от картата към предпочитаните пътни цели,
- добавите точка от картата към представляващите интерес обекти,
- коригирате местоположението на автомобила.

Help me! (Помогни ми!)

Използвайте **Help me! (Помогни ми!)** за да намерите и влезете във връзка с места, където ще получите помощ. Могат да бъдат избрани следните опции:

Emergency phone numbers

(Телефонни номера за аварийни (спешни) случаи)

Менюто **Emergency phone numbers (Телефонни номера за аварийни (спешни) случаи)** предлага различни центрове за услуги:

- **Nearest police station (Най-близкото полицейско отделение),**
- **Nearest doctor (Най-близкият лекар),**
- **Nearest hospital (Най-близката болница),**
- **Nearest public transport (Най-близкият градски транспорт),**
- **Nearest car repair services (Най-близките автомобилни сервизи),**
- **Nearest dentist (Най-близкият зъболекар),**
- **Nearest pharmacy (Най-близката аптека),**
- **Nearest vet (Най-близкият ветеринарен лекар).**

При избиране на центъра за услуга се показват местоположението и телефонния номер. Изберете

центъра за услуги като пътна цел чрез натискане на софтуерния бутон.

Drive to help (Насочване към места за оказване на помощ)

Използвайте системата за навигация до:

- **Nearest car repair services (Най-близките автомобилни сервизи),**
- **Nearest hospital (Най-близката болница),**
- **Nearest doctor (Най-близкият лекар),**
- **Nearest police station (Най-близкото полицейско отделение),**
- **Nearest pharmacy (Най-близката аптека),**
- **Nearest dentist (Най-близкият зъболекар).**

Where am I? (Къде съм?)

Системата показва Вашето текущо местоположение (адрес), както и GPS координатите (географска ширина/дължина).

TomTom Safety Cameras (TomTom камери за безопасност)

Системата може да издава предупреждения във връзка с камери за безопасност и скорост разположени по маршрута. За достъп до различни опции изберете **TomTom Safety Cameras (TomTom камери за безопасност)** в основното меню:

Report safety camera (Въвеждане на камера за безопасност)

Ако системата не покаже камера по маршрута, нейните детайли могат да се въведат ръчно чрез избора на **Report safety camera (Въвеждане на камера за безопасност)**.

Типът на камерата трябва да се въведе (фиксирана или мобилна). Системата отваря страница от картата - като използвате органите за указване на посока, разположете червения маркер върху местоположението на камерата и го потвърдете посредством софтуерните бутони.

Потвърдете типа на камерата и, ако **Speed camera (Камера за скорост)** е избрано, ограничението на скоростта също трябва да се въведе и потвърди.

За да може системата да интегрира камери въведени ръчно от други ползватели, трябва да сте абониран за обновяване на камерите в **TomTom HOME (Софтуер TomTom HOME)**.

Предупреждението за камерата се активира само след като нейното местоположение бъде потвърдено от техническия отдел на TomTom.

Бързото меню също може да се ползва за да се запише наличието на камера. Изберете **Report safety camera (Въвеждане на камера за безопасност)**. Системата изисква да се въведе типът на камерата, както и от коя страна на пътя е. Потвърдете с десния софтуерен бутон.

Change warning preferences (Промяна на предпочитанията за предупреждение)

Използвайте тази опция за да изтриете или промените времето за предупреждение преди камерата, както и звука на предупреждението.

За да добавите предупреждения за камера (мобилна камера, камера за платен път и т.н.), маркирайте необходимите типове камери.

Изберете типа камера, който желаете да промените, след което, за да изтриете предупреждението, използвайте софтуерните бутони за да потвърдите с "yes" (да) или "no" (не). Ако изберете "No", въведете времето за предупреждение преди камерата и **Done (Изпълнено)** като използвате софтуерния бутон.

Изберете желаните звук на предупреждението за приближаване на камера. Изпробвайте звука посредством левия софтуерен бутон и го потвърдете с десния софтуерен бутон.

Disable alerts (Изключване на предупрежденията)

Предупрежденията за камера могат да се разрешават/забраняват. Изберете **Disable alerts (Изключване на предупрежденията)** в основното меню, ако предупрежденията се разрешават или **Enable alerts (Включване на предупрежденията)**, ако предупрежденията се забраняват.

Съобщение

В някои страни законът забранява зареждането и активирането на функция, която предупреждава за наличие на камера - подобно действие може да доведе до даване под съд.

Traffic info (Пътна информация)

Позволява приемането на актуална пътна информация от местни източници. Пътната информация може да съдържа:

- произшествия и инциденти,
- степен на трафика,
- ремонт на пътя,

- климатични условия,
- закворени пътни ленти,

Услугата **Traffic info (Пътна информация)** не се предлага във всички страни и региони.

Пътните инциденти се сигнализируют посредством гласови съобщения и символи върху картата - вижте раздел **Преглед на символите**.

За да се покаже статуса на услугата **Traffic info (Пътна информация)**, на страницната лента за трафика се появяват следните икони:

- A = Уредът търси FM станция излъчваща пътна информация.
- = Пътната информация е актуална или в момента се обновява.
- 🕒 = Информацията не е обновена от поне 9 минути.
- 🕒 = Информацията не е обновена от поне 14 минути.

🕒 = Информацията не е обновена от поне 19 минути.

🕒 = Информацията не е обновена от поне 24 минути.

За управление на услугата **Traffic info (Пътна информация)**, изберете **Traffic info (Пътна информация)** (или **HD Traffic**) от основното меню и изберете от следните възможности:

Minimise traffic delays (Минимизиране на забавянията по пътя)

Изберете това меню за да планирате маршрут базиран на последната пътна информация.

Show traffic on route (Показване на трафика по маршрута)

Изберете това меню за да видите преглед на всички пътни инциденти по маршрута. Използвайте софтуерните бутони на появилия се екран за да видите по-подробна информация за всеки инцидент.

Browse map (Разглеждане на карта)

Това меню позволява изучаването на картата и актуализирането ѝ съобразно пътната обстановка в района. Картата изобразява последното показано местоположение.

За информация относно инцидентите показани на картата, изберете даден инцидент с помощта на десния и левия бутон, след което потвърдете.

За по-бърз достъп до района, който търсите, добавете го към предпочитаните пътни цели.

Change Traffic info preferences (Промяна на предпочитанията за пътната информация)











Следните неща могат да се променят:

- Автоматично минимизиране на забавянията след всяко обновяване на пътната обстановка.
- Известяване със сигнал "биип", когато пътната обстановка по маршрута се промени.

Read aloud traffic info (Прочитане на глас на пътна информация)

Изберете това меню, ако желаете пътните инциденти по маршрута да бъдат съобщавани гласно.

Преглед на символите

-  = Произшествие
-  = Улично задръстване
-  = Една или повече улични ленти са затворени
-  = Затворен път
-  = Пътно произшествие
-  = Пътен ремонт
-  = Силен дъжд
-  = Снеговалеж
-  = Силен вятър, буря
-  = Мъгла
-  = Заледяване

Разпознаване на гласа

Обща информация 84

Управление на телефон 84

Обща информация

Функцията за гласово разпознаване на телефонната система за свободни ръце позволява да се управляват някои от функциите на мобилния телефон посредством гласови инструкции.

Могат да се създават гласови идентификатори за контактите в телефонния указател на автомобила, които позволяват да позвъните на контакт без ръчно избиране на името или номера му.

За да не се започне нежелано обаждане към записан контакт по време на разговори в автомобила, функцията за гласово разпознаване трябва първо да се активира чрез управлението от кормилната колона.

В случай на неправилно ползване, функцията за гласово разпознаване изисква да повторите желаната команда, или изброява възможните опции.

Управление на телефон

Създаване на гласови идентификатори

В допълнение към имената и номерата, могат да се създават гласови идентификатори при добавянето на нови контакти към телефонния указател на автомобила. Вижте **Работа със системата** в раздел **Телефон** ⇨ 96.

Гласови идентификатори могат да се добавят или променят и в последствие, чрез избор на следните менюта и опции:

- **Управление на директория,**
- **Vehicle phonebook (Телефонен указател на автомобила),**
- **Modify this contact (Модифициране на контакта).**

Изберете контакт от списъка, след това изберете следните опции чрез завъртане и натискане на бутона:

- **(voice tag) (идентификатор за гласово повикване),**
- **Launch voice tag recording (Стартиране на записване на идентификатор за гласово повикване).**

След подканата да запишете гласовия идентификатор, изговорете го след звуковия сигнал. Системата ви подканва да повторите гласовия идентификатор. Ако системата не разпознае повторения гласов идентификатор, тя ще ви подкани да го повторите още веднъж. При успешното записване на гласовия идентификатор получавате потвърждение.

След приключване запазете гласовия идентификатор с другите детайли на контакта, като изберете **Memorise (Запамятаване).**

Активиране на гласовото разпознаване

За активиране на функцията за гласово разпознаване:

- Натиснете бутон **3** или
- Натиснете бутона **4** (на волана).

След звуковия сигнал повторете гласовия идентификатор записан предварително за желаня контакт, за да стартирате процесът на набиране на номера.

Изговорете гласовия идентификатор направо, напр. не казвайте "Call" ("Повикване") преди гласовия идентификатор.

Ако системата не разпознае гласовия идентификатор, тя ви подканва да го повторите. Ако и след това тя все още не може да разпознае гласовия идентификатор, се възпроизвежда списъкът от записаните гласови идентификатори. Повторете желаня гласов идентификатор, когато го чуете, за да стартирате процесът на набиране на номера.

Ако системата все още не може да разпознае гласовия идентификатор, функцията за гласово разпознаване автоматично се деактивира.

Телефон

Обща информация	86
Свързване	89
Свързване чрез Bluetooth	91
Аварийно обаждане	95
Работа	96
Мобилни телефони и радио оборудване (СВ)	109

Обща информация

Телефонната система хендс-фри ви дава възможност да провеждате разговори по мобилния си телефон посредством микрофона и високоговорителите на автомобила, както и да управлявате най-важните функции на мобилния телефон чрез системата Инфотейнмънт.

За да можете да използвате телефонната система хендс-фри мобилният телефон трябва да бъде свързан с нея посредством **Bluetooth**.

Не всеки мобифон поддържа всички функции на телефонната система хендс-фри. Достъпните за дадения телефон функции зависят от съответния мобифон и оператора на мрежата. Вижте инструкциите за работа на вашия мобилен телефон или се обърнете към мобилния си оператор.

Важна информация относно употребата и пътната безопасност

Предупреждение

Използването на система за свободни ръце по време на шофиране е опасно поради намаляване на концентрацията на вниманието при разговора. Паркирайте автомобила, преди да използвате системата за свободни ръце.

Спазвайте разпоредбите на страната, в която шофирате.

Също така, спазвайте специалните правила, валидни за дадени области, и винаги изключвайте мобилния телефон, ако използването му е забранено, ако той предизвиква смущения или има вероятност за възникване на опасни ситуации.

⚠ Предупреждение

Мобилните телефони оказват въздействие върху околната среда. Поради това, трябва да се запознаете с разпоредбите за безопасност, преди да използвате телефона.

Bluetooth

Порталът за телефон е сертифициран от Bluetooth Special Interest Group (SIG).

Допълнителна информация относно спецификацията можете да намерите в Интернет на адрес <http://www.bluetooth.com>





Управление на телефон

Най-важните елементи от управлението на телефона са следните:

Управление от Система Инфотеймънт или кормилната колона:

- Бутон  или
- Бутон **TEL**: Отваря менюто **Phone (Телефон)**.

Управление само от кормилната колона:

- , : Приемане на повикване, край/отказване на повикване.
- **MODE/OK**: Приемане на повикване, край/отказване на повикване, потвърждаване на действие.
-  или : Активиране/деактивиране на разпознаването на речта.



Някои от функциите на телефонната система за свободни ръце могат да се и управляват посредством гласово разпознаване ⇨ 84.

Работа на дисплея

R15 BT / CD15 BT, R16 BT / CD16 BT, CD18 BT - Работа на дисплея на екрана

- За придвижване нагоре/надолу по дисплея: Завъртете въртящия се бутон **OK**.
- За потвърждаване на действие: Натиснете въртящия се бутон **OK**.
- За отмяна на действията (и връщане към предходното меню): Натиснете бутон .

CD30 BT - Работа с екрана на дисплея

- За придвижване нагоре/надолу по дисплея: Завъртете въртящия се бутон.
- За придвижване наляво/надясно по дисплея: Натиснете бутон  или .
- За потвърждаване на действия (и придвижване само надясно по дисплея): Натиснете въртящия се бутон.

CD35 BT - Работа с екрана на дисплея

- За придвижване нагоре/надолу по дисплея: Завъртете средния въртящ се бутон.
- За потвърждаване на действие: Натиснете средния въртящ се бутон.
- За отмяна на действията (и връщане към предходното меню): Натиснете бутон →.

Използване на клавиатури на екрана

R15 BT / CD15 BT, R16 BT / CD16 BT, CD18 BT - Работа с клавиатури на дисплея

За придвижване по екрана и въвеждане на символи от цифровата клавиатура, показана на екрана: Завъртете и натиснете въртящия се бутон **OK**.

Въведеното може да се коригира по време на въвеждане с екранния символ ←.

Натиснете бутон →, за да спрете работата с клавиатурата и за да се върнете към предходния екран.

CD30 BT - Използване на клавиатури на екрана

За придвижване по екрана и въвеждане на символи от цифровата и от буквената клавиатура, показана на екрана: Завъртете и натиснете въртящия се бутон.

Натиснете бутон ◀ или ▶ за придвижване из клавиатурата и областта за редактиране/ потвърждение (т.е. **Memorise (Запамятвяване)**, **Cancel (Прекъсване)**) и селектора на тип клавиатура).

Селекторът на клавиатурата превключва между типовете клавиатури, напр., малки/главни букви с/без ударени гласни.

Въведеното може да се коригира по време на въвеждане чрез опция на дисплея или чрез символа ← от клавиатурата.

След приключване, запаметете въведеното чрез избор на **Memorise (Запамятвяване)** или изберете **Cancel (Прекъсване)** за прекъсване на работата с клавиатура и връщане към предишния екран.

CD35 BT - Използване на клавиатури на екрана

За придвижване по екрана и въвеждане на символи от цифровата и от буквената клавиатура, показана на екрана: Завъртете и натиснете средния въртящ се бутон.

Въведеното може да се коригира по време на въвеждане с екранния символ ←.

Натиснете бутон →, за да спрете работата с клавиатурата и за да се върнете към предходния екран.

Свързване

Към системата за свободни ръце трябва да се свърже мобилен телефон, за да може да се управляват неговите функции чрез система Инфотейнмънт.

Мобилният телефон не може да бъде свързан към системата преди да е сдвоен с нея. Направете справка с раздел **Bluetooth връзка** (↪ 91) относно стиковането на мобилен телефон с телефонна система за свободни ръце посредством Bluetooth.

При включване на запалването, системата за свободни ръце претърсва околността за стиковани телефони. **Bluetooth** трябва да се активира на мобилния телефон, за да може телефонът да бъде разпознат от системата за свободни ръце. Търсенето продължава докато не бъде открит сдвоен телефон. Съобщение на дисплея показва, че телефонът е свързан.

Съобщение

При наличие на активна Bluetooth връзка, използването на системата за свободни ръце на телефона ще изтощи по-бързо батерията на мобилния телефон.

Автоматично свързване

За да се свърже вашият телефон автоматично при включване на системата, трябва да се активира функцията за автоматична **Bluetooth** връзка на вашия телефон, вижте инструкциите за работа с мобилния телефон.

Съобщение

При повторно свързване към стикован телефон или когато 2-та стиковани телефона са в обхвата на системата за свободни ръце на телефона, приоритетният телефон (ако е зададен такъв) или последно свързаният телефон се свързва автоматично, дори и когато този телефон е извън автомобила, стига да е в обхвата на системата за свободни ръце на телефона.

По време на автоматично свързване, ако вече има текущ разговор, той ще се превключи автоматично към микрофона и високоговорителите на автомобила.

Ако свързването е неуспешно:

- Проверете дали телефонът е включен,
- Проверете дали батерията на телефона не е изтощена,
- Проверете дали телефонът е вече стикован.

Функцията Bluetooth на мобилния телефон и на телефонната система хендс-фри трябва да са активни и мобилният телефон трябва да е конфигуриран да приема искане за свързване от системата.

Ръчно свързване

R15 BT / CD15 BT / R16 BT / CD16 BT / CD18 BT - Ръчно свързване

За смяна на свързания към системата за свободни ръце мобилен телефон, натиснете

бутона **TEL** и изберете менюто **Select Device**. Списъкът на устройствата показва вече сдвоените телефони.

Изберете желаня телефон от списъка, след това потвърдете чрез завъртане на бутона **OK**. Съобщение на дисплея ще потвърди свързването на телефона.

CD30 BT - Ръчно свързване

За смяна на свързания към системата за свободни ръце мобилен телефон, натиснете бутона **†** и изберете **Bluetooth connection (Свързване посредством Bluetooth)** от менюто за настройки. Списъкът на устройствата показва вече сдвоените телефони.

Изберете желаня телефон от списъка, след това изберете **Connect the device (Свързване на устройството)** и потвърдете чрез завъртане на бутона. Съобщение на дисплея ще потвърди свързването на телефона.

CD35 BT - Ръчно свързване

За смяна на свързания към системата за свободни ръце мобилен телефон, натиснете бутона **SETUP / TEXT** и изберете **Bluetooth connection (Свързване посредством Bluetooth)** (или натиснете бутон **TEL**, когато не е свързано устройство). Списъкът на устройствата показва вече сдвоените телефони.

Изберете желаня телефон от списъка, след това потвърдете чрез завъртане и натискане на въртящия се бутон. Съобщение на дисплея ще потвърди свързването на телефона.

Прекъсване на телефонната връзка

Ако телефонът е изключен, връзката му със системата за свободни ръце се прекъсва автоматично.

По време на разкачането, ако вече има текущ разговор, той ще се прехвърли автоматично към мобилния телефон.

R15 BT / CD15 BT, R16 BT / CD16 BT, CD18 BT - Прекъсване на връзка на мобилен телефон

За откачане на телефон от Система Инфотейнмънт, натиснете бутон **TEL** (или бутон **SETUP**) и изберете **Bluetooth connection (Свързване посредством Bluetooth)**. Изберете желаното устройство от списъка, след това изберете **Disconnect the device (Изключване на устройството)** чрез завъртане и натискане на **OK**. Съобщение на дисплея ще потвърди откачането на телефона.

CD30 BT - Откачане на телефон

За откачане на мобилния телефон от системата за свободни ръце, натиснете бутона **†** и изберете **Bluetooth connection (Свързване посредством Bluetooth)** от менюто за настройки. Изберете **Disconnect the device (Изключване на устройството)** и потвърдете, като натиснете въртящия се бутон. Съобщение на дисплея ще потвърди откачането на телефона.

CD35 BT - Откачане на телефон

За откачане на телефон от Система Инфотейнмънт, натиснете бутон **SETUP / TEXT** и изберете **Bluetooth connection (Свързване посредством Bluetooth)**. Изберете желаното устройство от списъка, след това изберете **Disconnect the device (Изключване на устройството)** чрез завъртане и натискане на средния въртящ се бутон. Съобщение на дисплея ще потвърди откачането на телефона.

Дефиниране на приоритетен телефон

R15 BT / CD15 BT, R16 BT / CD16 BT, CD18 BT - Определяне на приоритетен телефон
Приоритетният телефон е последно свързаният телефон.

Когато се включи запалването, системата за свободни ръце на телефона започва да търси приоритетен сдвоен телефон, ако

има дефиниран такъв. Търсенето продължава докато не бъде открит сдвоен телефон.

CD30 BT - Дефиниране на приоритетен телефон

При включване на запалването, системата за свободни ръце започва да търси приоритетен стикован телефон.

За дефиниране на приоритетен телефон, натиснете бутон **†** и изберете **Bluetooth connection (Свързване посредством Bluetooth)** от менюто за настройки. Списъкът на устройствата показва вече сдвоените телефони.

Изберете желания телефон от списъка, след това изберете **Define priority (number) (Дефиниране на приоритет (номер))** и потвърдете чрез завъртане на бутона.

CD35 BT - Дефиниране на приоритетен телефон

Приоритетният телефон е последно свързаният телефон.

Когато се включи запалването, системата за свободни ръце на телефона започва да търси приоритетен сдвоен телефон, ако има дефиниран такъв. Търсенето продължава докато не бъде открит сдвоен телефон.

Свързване чрез Bluetooth

Bluetooth е радио стандарт за безжична връзка, например, на телефон с други устройства.

Информация от рода на списък с телефонни номера на контакти и списъци с обаждания може да се прехвърля. Функционалността може да бъде ограничена в зависимост от модела на телефона.

Предварителни изисквания

Следните предварителни изисквания трябва да са налице, за да се контролира мобилен телефон с Bluetooth посредством Система Инфотейнмънт:

- Bluetooth функцията на система Инфотейнмънт трябва да е активирана.
- Bluetooth функцията на мобилния телефон с Bluetooth трябва да се активира (вижте инструкциите за мобилния телефон).
- В зависимост от телефона, може да е необходимо устройството да се направи "видимо" (вижте инструкциите на телефона).
- Мобилният телефон трябва да е стикован и свързан към система Инфотейнмънт.

Активиране на Bluetooth функцията на система Инфотейнмънт

За да може Система Инфотейнмънт да разпознава и управлява мобилен телефон с Bluetooth, първо трябва да се активира функцията за Bluetooth. Деактивирайте функцията, ако не се използва.

R15 BT / CD15 BT, R16 BT / CD16 BT, CD18 BT - Активиране на Bluetooth

Натиснете бутон **TEL** и изберете **Bluetooth** чрез завъртане и натискане на въртящия се бутон **OK**.

Изберете **ON** или **OFF** и потвърдете чрез натискане на бутона.

CD35 BT - Активиране на Bluetooth

Натиснете бутон **SETUP / TEXT** и изберете **Phone settings (Настройки на телефона)** чрез завъртане и натискане на средния въртящ се бутон.

Изберете **Bluetooth activated** или **Bluetooth deactivated** и потвърдете чрез натискане на бутона.

Сдвояване на мобилен телефон с хендс-фри телефонна система

За да можете да ползвате телефонната система хендс-фри, трябва да се установи връзка между мобифона и системата

посредством **Bluetooth**, т.е. мобилният телефон трябва да се стикова с автомобила, преди да го използвате. За да бъде възможно това, мобилният телефон трябва да поддържа Bluetooth. Направете справка с ръководството за употреба на мобилния телефон.

За да се установи връзка чрез Bluetooth, системата за свободни ръце на телефона трябва да бъде включена и Bluetooth трябва да е активиран на мобилния телефон.

Съобщение

Ако друг телефон бъде свързан автоматично по време на нова процедура по стикване, той ще бъде разкачен автоматично, за да позволи продължаването на новата процедура по стикване.

Стиковането позволява на системата за свободни ръце на телефона да разпознае и запагети даден мобилен телефон в списъка с устройствата. В списъка на устройствата могат да се стиковат и запаметят най-много

5 мобилни телефона, но в едно и също време само с един от тях може да бъде установена връзка.

След завършване на стиковането, на дисплея на система Инфотейнмънт ще се изведе съобщение с името на стикования телефон и той автоматично се свързва към системата за свободни ръце. Мобилният телефон може да бъде управляван посредством бутоните за управление на система Инфотейнмънт.

Съобщение

При наличие на активна Bluetooth връзка, използването на системата за свободни ръце на телефона ще изтощи по-бързо батерията на мобилния телефон.

R15 BT / CD15 BT, R16 BT / CD16 BT, CD18 BT - Сдвояване на мобилен телефон

За сдвояване (стикование) на телефон към системата за свободни ръце, натиснете бутон TEL и изберете **Pair device** чрез

завъртане и натискане на бутон **OK**. Извежда се екранът **Ready to Pair**.

С мобилния телефон, потърсете Bluetooth оборудване в близката околност.

Изберете **My Radio** (напр. името на системата за свободни ръце на телефона) от списъка в мобилния телефон и въведете от клавиатурата на телефона кода за стиковане, показан на дисплея на система Инфотейнмънт.

Ако стиковането е неуспешно, системата севръща към предходното меню и се извежда съответно съобщение. Повторете процедурата, ако е необходимо.

CD30 BT - Регистриране (сдвояване) на мобилен телефон

За сдвояване (стикование) на мобилния телефон към системата за свободни ръце, натиснете бутона **†** и изберете **Bluetooth connection** (**Свързване посредством Bluetooth**) от менюто за настройки. Изберете празно

място чрез завъртане на бутоната и натиснете въртящия се бутон (или бутон < или >), за да видите следващото меню.

Изберете **Pair phone (Регистриране на телефон)** като завъртите и натиснете въртящия се бутон, след което от мобилния телефон потърсете Bluetooth устройство в близост с телефона.

Изберете **My Radiosat** (напр. името на системата за свободни ръце на телефона) от списъка в мобилния телефон и въведете от клавиатурата на телефона кода за стиковане, показан на дисплея на система Инфотейнмънт.

Ако стиковането е неуспешно, ще прозвучи сигнал и на дисплея ще се изведе съобщението **Connection has failed. (Неуспешна връзка.)**. Повторете процедурата, ако е необходимо.

CD35 BT - Регистриране (сдвояване) на мобилен телефон

За сдвояване (стикование) на мобилния телефон към системата за свободни ръце, натиснете бутона **SETUP / TEXT** и изберете **Bluetooth connection (Свързване посредством Bluetooth)** от менюто за настройки. Изберете празно място чрез завъртане на средния въртящ се бутон и натиснете бутона, за да видите следващото меню.

Изберете **Pair phone (Регистриране на телефон)** като завъртите и натиснете средния въртящ се бутон, след което от мобилния телефон потърсете Bluetooth устройство в близост с телефона.

Изберете **My_Radio** (напр. името на системата за свободни ръце на телефона) от списъка в мобилния телефон и въведете от клавиатурата на телефона кода за стикование, показан на дисплея на система Инфотейнмънт.

Ако стиковането е неуспешно, ще се изведе съобщение **Pairing failed**. Повторете процедурата, ако е необходимо.

Преустановяване на сдвояването на мобилен телефон с хендс-фри телефонна система

Ако списъкът със сдвоени телефони е пълен, нов телефон може да се сдвои само, ако за съществуващ телефон се преустанови сдвояването.

Съобщение

Премахването на стиковането с телефона изтрива всички изтеглени от телефона контакти и историята на обажданията от телефонния указател за мобилен телефон в системата за свободни ръце.

R15 BT / CD15 BT, R16 BT / CD16 BT, CD18 BT - Прекратяване на сдвояване за мобилен телефон

За премахване на стиковането, т.е., за изтриване на телефона от паметта на системата за свободни

ръце на телефона, натиснете бутона **TEL** и изберете **Delete device**.

Изберете желаня телефон от списъка с устройства и натиснете въртящия се бутон **OK** за потвърждение на изтриването при запитване.

CD30 BT - Премахване на регистриране (сдвояване) на мобилен телефон

За премахване на стиковането, т.е., за изтриване на телефона от паметта на системата за свободни ръце на телефона, натиснете бутона **†** и изберете **Bluetooth connection (Свързване посредством Bluetooth)** от менюто за настройки.

Изберете желаня телефон от списъка с устройства, натиснете въртящия се бутон (или бутона **<** или **>**) и изберете **Delete this device (Изтриване на устройството)**.

CD35 BT - Премахване на регистриране (сдвояване) на мобилен телефон

За премахване на стиковането, т.е., за изтриване на телефона от паметта на системата за свободни ръце на телефона, натиснете бутона **SETUP / TEXT** и изберете **Bluetooth connection (Свързване посредством Bluetooth)** от менюто за настройки.

Изберете желаня телефон от списъка с устройства, натиснете средния въртящ се бутон и изберете **Delete**.

Аварийно обаждане

⚠ Предупреждение

Установяването на връзка не се гарантира при всички ситуации. По тази причина, не разчитайте единствено на мобилен телефон, когато става въпрос за жизнено важно обаждане (напр., за медицинска помощ).

Ви някои мрежи, може да е необходимо да има валидна SIM карта, правилно поставена в мобилния телефон.

⚠ Предупреждение

Имайте пред вид, че можете да се обаждате или получавате повиквания по мобилния телефон само, ако се намирате в район с достатъчно силен сигнал.

При известни обстоятелства, не можете да правите спешни обаждания във всички мрежи за мобилни телефони; възможно е спешните обаждания да не могат да се извършат и когато някои услуги и/или телефонни функции на дадена мрежа са активни. Обърнете се към вашия мобилен оператор за повече информация.

Номерата за спешни случаи се различават според страната или региона. Моля, осведомете

се предварително относно телефонния номер за спешно обаждане в дадения регион или страна.

Настройка на номера за аварийно обаждане (CD30 BT)

CD30 BT

За да направите аварийно обаждане чрез системата за свободни ръце на телефона, първо трябва да се зададе телефонен номер за аварийни обаждания.

Определете кой е точният номер за аварийни случаи, след това отворете меню **Phone (Телефон)** чрез бутона  или **TEL**.

Изберете **Emergency (Спешен случай)**, след това **Enter/change number (Въвеждане/промяна на номер)**. Въведете номера за аварийни обаждания (напр. **112**) чрез цифровата клавиатура  86.

Номерата за аварийни случаи може да са различни в отделните страни или региони.

Набиране на номер за аварийно обаждане

CD30 BT

Отворете менюто **Phone (Телефон)** с натискане на бутона  или **TEL**.

Изберете **Emergency (Спешен случай)**, последвано от **Call (Повикване)**, за да започнете набиране на номера за аварийно обаждане (напр. **112**).

Телефонната връзка с центъра за спешни повиквания е установена.

Отговаряйте, когато обслужващият персонал ви задава въпроси за спешния случай.

Предупреждение

Не прекъсвайте обаждането докато не Ви помолят за това от центъра за спешно повикване.

Работа

Въведение

Когато се установи свързване чрез Bluetooth между вашия мобилен телефон и системата за свободни ръце, определени функции на вашия телефон могат да се управляват чрез контролите на система Инфотейнмънт.

Тогава е възможно, напр., да се импортират контактите и телефонните номера от мобилния ви телефон в системата за свободни ръце.

След свързване, данните от мобилния телефон се предават към системата за свободни ръце. Това може да отнеме известно време, в зависимост от модела на телефона. През това време работата с мобилния телефон, чрез системата Инфотейнмънт е възможна само до ограничена степен.

Съобщение

Не всички мобилни телефони поддържат функциите на системата за свободни ръце. Поради това са възможни отклонения от описания обхват на функциите.



Меню Телефон

За извеждане на меню **Phone (Телефон)**:

- Натиснете бутон  или
- Натиснете бутона **TEL**.

Управление на силата на звука

R15 BT / CD15 BT / R16 BT / CD16 BT / CD18 BT - Регулиране на силата на звука

По време на телефонен разговор, завъртете въртящия се бутон  или натиснете  или  (бутони върху волана), за да промените силата на звука на телефона.

CD30 BT - Управление на силата на звука

За задаване на сила на звука за телефонни повиквания, гласово разпознаване или мелодии на звънене, натиснете бутон **📞** и изберете **Phone settings (Настройки на телефона)** от менюто за настройки, след това **Volume (Сила на звука)**.

Изберете желаната опция (напр. **Сила на звънене**) и регулирайте силата на звука с въртящия бутон **⬇** (или бутон **🔊** или **🔊**). Натиснете отново **📞** за запис на промените и изход от менюто.

По време на телефонно обаждане, завъртете **⬇** или натиснете **🔊** или **🔊** за промяна на силата на звука.

CD35 BT - Управление на силата на звука

За задаване на сила на звука за телефонни повиквания, гласово разпознаване или мелодии на звънене, натиснете бутон **SETUP / TEXT** и изберете **Phone**

settings (Настройки на телефона) от менюто за настройки, след това **Volume (Сила на звука)**.

Изберете желаната опция (напр. **Сила на звънене**) и регулирайте силата на звука със средния въртящ се бутон.

По време на телефонен разговор, завъртете въртящия се бутон за силата на звука или натиснете **🔊** или **🔊** (бутони върху волана), за да промените силата на звука на телефона.

Набиране на телефонен номер

Достъпни са няколко опции за набиране на телефонни номера, включително повикване на контакт от телефонния указател на мобилфона, от телефонния указател на автомобила или от списък с повиквания. Номерата могат да се набират и ръчно.

Влезте в менюто **Phone (Телефон)** чрез натискане на бутона **📞** или **TEL** и изберете съответната опция от списъка.

Ръчно въвеждане на телефонен номер

R15 BT / CD15 BT, R16 BT / CD16 BT, CD18 BT - Ръчно въвеждане на номер

При показано меню **Phone (Телефон)** изберете **Dial** от списъка.

Въведете желания номер чрез цифровата клавиатура (**📞** 86) и изберете **👉** за начало на набирането.

За повторно набиране на последния номер, натиснете и задръжте бутон **TEL**.

CD30 BT - Ръчно въвеждане на телефонен номер

При показано меню **Phone (Телефон)** изберете **Dial a number (Набиране на номер)** от списъка.

Въведете желания номер чрез цифровата клавиатура (**📞** 86) и изберете **Call (Повикване)** за начало на набирането.

CD35 BT - Ръчно въвеждане на телефонен номер

При показано меню **Phone (Телефон)** изберете **Dial a number (Набиране на номер)** от списъка.

Въведете желания номер чрез цифровата клавиатура (↵ 86) и изберете иконата ☎ от дисплея. Натиснете средния въртящ се бутон за начало на набирането.

Телефонен указател на мобифона

Телефонният указател на мобифона съдържа списъци с контакти достъпни само за текущия ползвател на автомобила. От съображения за поверителност всеки зареден списък с контакти може да се види само, когато съответният телефон е свързан.

R15 BT / CD15 BT, R16 BT / CD16 BT, CD18 BT - Телефонен указател на мобилен телефон

След стиковане на мобилния телефон към Система Инфотейнмънт, списъкът с

контакти на телефона се изтегля в системата за свободни ръце на телефона.

За да наберете номер от телефонния указател на мобилния телефон, след извеждане на меню **Phone (Телефон)**, изберете **Phonebook** и изберете желаното име от азбучния списък. Натиснете въртящия се бутон **OK** за начало на набирането.

CD30 BT - Телефонен указател на мобилния телефон

След установяване на връзката, списъкът с контактите от мобилния телефон се зарежда в системата за свободни ръце. При всяко свързване на телефона, телефонният указател на системата ще се обнови автоматично.

Телефонният указател може да се обнови и ръчно, когато телефонът е свързан чрез избор на меню **Управление на директория, последван от Update (Обновяване)**.

Могат да се заредят най-много 500 контакта и 4 номера към всеки контакт. Ако капацитетът на паметта бъде надхвърлен, се появява напомняне да изтриете излишните контакти. Изтрите контакти остават в телефона, но биват изтрети от паметта на системата.

Набиране на номер от телефонния указател

За да наберете номер от телефонния указател, след извеждане на меню **Phone (Телефон)**, изберете **Mobile phonebook (Телефонен указател на мобифона)** и изберете първата буква от желаното име чрез завъртане на бутона. Натиснете въртящия се бутон, за да покажете контактите с тази първа буква, ако има такива.

Завъртете въртящия се бутон, за да изберете желания контакт и натиснете за да се покажат съответните детайли. Изберете **Call (Повикване)** за да стартирате процеса на набирането.

Добавяне на контакти към телефонния указател

Контакти могат да се добавят към телефонния указател чрез избиране на следните опции от менюто:

- **Управление на директория**
- **Mobile phonebook (Телефонен указател на мобифона)**
- **Add contact (Добавяне на контакт)**

Използвайте азбучната и цифровата клавиатури (↵ 86), за да въведете име и най-много 4 номера за новия контакт.

След приключване са достъпни следните опции на менюто:

- **Memorise (Запаметяване):** за запис на данните за новия контакт,
- **Cancel (Прекъсване):** за отмяна на записа,
- **Delete (Изтриване):** за изтриване на записа.

Неправилно въведените имена и номера чрез клавиатурата могат да се изтриват и по време на създаване на контакта.

Изтриване на контакти от телефонен указател

Отделните контакти или целият списък могат да се изтрият от телефонния указател чрез избор на следните опции:

- **Управление на директория**
- **Mobile phonebook (Телефонен указател на мобифона)**
- **Delete contacts (Изтриване на контакти)** или **Delete phonebook (Изтриване на телефонен указател)**

Завъртете и натиснете въртящия се бутон за да изберете и изтриете. Потвърдете изтриването при запитване.

CD35 BT - Телефонен указател на мобилния телефон

След установяване на връзката, списъкът с контактите от мобилния телефон се зарежда в системата за

свободни ръце. При всяко свързване на телефона, телефонният указател на системата ще се обнови автоматично.

Телефонният указател може да се обнови и ръчно, когато телефонът е свързан чрез избор на меню **Phone settings (Настройки на телефона)**, последван от **Update (Обновяване)**. Изберете опция **Update (Обновяване)** и потвърдете чрез завъртане и натискане на средния въртящ се бутон.

Могат да се заредят най-много 500 контакта и 4 номера към всеки контакт. Ако капацитетът на паметта бъде надхвърлен, се появява напомняне да изтриете излишните контакти. Изтритите контакти остават в телефона, но биват изтрити от паметта на системата.

Набиране на номер от телефонния указател

За да наберете номер от телефонния указател на мобилния телефон, след извеждане на меню

Phone (Телефон), изберете Phone settings (Настройки на телефона)

за извеждане на списъка с контакти.

Изберете първата буква от желаното име чрез завъртане на средния въртящ се бутон. Натиснете бутона, за да покажете контактите с тази първа буква, ако има такива.

Завъртете въртящия се бутон, за да изберете желания контакт и натиснете бутона, за да се покажат съответните детайли. Изберете съответния номер за контакта и натиснете бутона за начало на набирането.

Добавяне на контакти към телефонния указател

Контакти могат да се добавят към телефонния указател чрез избиране на следните опции от менюто:

- Phone settings (Настройки на телефона)
- Add contact (Добавяне на контакт)

Използвайте азбучната и цифровата клавиатури (☞ 86), за да въведете име и най-много 4 номера за новия контакт.

Неправилно въведените имена и номера чрез клавиатурата могат да се изтриват и по време на създаване на контакта.

Телефонен указател на автомобила

CD30 BT - Телефонен указател на автомобила

Телефонният указател на автомобила представлява списък с контакти достъпен за всички пътници в автомобила. Към списъка могат да бъдат добавени най-много 40 контакта. Освен имена и номера, за всеки контакт в телефонния указател на автомобила могат да се задават и гласови идентификатори.

Набиране на номер от телефонния указател на автомобила

За да наберете номер от телефонния указател на автомобила, след извеждане на меню **Phone (Телефон)**, изберете **Vehicle phonebook (Телефонен указател на автомобила)** и изберете желаното име от азбучния списък чрез завъртане на бутона. Натиснете въртящия се бутон за извеждане на съответните данни и изберете **Call (Повикване)** за начало на набирането.

Добавяне на контакти към телефонния указател на автомобила

Контакти могат да се добавят към телефонния указател на автомобила чрез избиране на следните опции от менюто:

- Управление на директория
- Vehicle phonebook (Телефонен указател на автомобила)
- Create a new contact (Осъществяване на нов контакт)

Изберете **(name) (име)**, последвано от **Enter/change the name (Въвеждане/промяна на име)**, за да създадете или промените име на контакт. Изберете **(number) (номер)** последвано от **Enter/change number (Въвеждане/промяна на номер)** за да създадете или промените номер на контакт. Използвайте азбучната и цифровата клавиатури (↵ 86), за да въведете имена и номера за новия контакт.

В зависимост от автомобила, за всеки контакт в телефонния указател на автомобила може да се въведе и гласов идентификатор. Изберете **(voice tag) (идентификатор за гласово повикване)**, след това **Launch voice tag recording (Стартиране на записване на идентификатор за гласово повикване)** чрез завъртане и натискане на въртящия се бутон.

След подканата да запишете гласовия идентификатор, изговорете го след звуковия сигнал. Системата ви подканва да

повторите гласовия идентификатор. Ако системата не разпознае повторения гласов идентификатор, тя ще ви подкани да го повторите още веднъж. При успешното записване на гласовия идентификатор получавате потвърждение.

След приключване са достъпни следните опции на менюто:

- **Memorise (Запаметяване):** за запис на данните за новия контакт,
- **Cancel (Прекъсване):** за отмяна на записа,
- **Delete (Изтриване):** за изтриване на записа.

Неправилно въведените имена и номера чрез клавиатурата могат да се изтриват и по време на създаване на контакта.

Промяна на данни за контакти в телефонния указател на автомобила

Данните за контакт, включително гласовите етикети, могат да се променят в следствие по същия начин, чрез избор на следните опции от менюто:

- **Управление на директория**
- **Vehicle phonebook (Телефонен указател на автомобила)**
- **Modify this contact (Модифициране на контакта)**

Изберете контакт за промяна от списъка в телефонния указател на автомобила. От това меню е възможно е да се промени, изтрие или възпроизведе съществуващият гласов идентификатор.

Импортиране на контакти в телефонния указател на автомобила

Контакти могат да се импортират в телефонния указател на автомобила от телефонния указател на мобилния телефон или

от списъците с история на повикванията (напр., набрани номера, получени повиквания, пропуснати повиквания) чрез избор на следните опции:

- **Управление на директория**
- **Vehicle phonebook (Телефонен указател на автомобила)**
- **Import contact (Импортиране на контакт)**
- **Mobile phonebook (Телефонен указател на мобифона) или Dialed numbers (Набрани номера) и др.**

Изберете номер за импортиране от избрания списък и изберете **Memorise (Запаметяване)** за запис на контакта в телефонния указател на автомобила. Потвърдете промяната при запитване.

Като допълнителна възможност контактите могат да се запаметяват в телефонния указател на автомобила от телефонния указател на мобифона

или от списъка с историята на повикванията, когато тези менюта са активни.

Изтриване на контакти от телефонен указател на автомобила

Отделните контакти или целият списък могат да се изтрият от телефонния указател на автомобила чрез избор на следните опции:

- **Управление на директория**
- **Vehicle phonebook (Телефонен указател на автомобила)**
- **Delete this contact (Изтриване на контакта) или Delete phonebook (Изтриване на телефонен указател)**

Завъртете и натиснете въртящия се бутон за да изберете и изтриете. Потвърдете изтриването при запитване.

Списъци на повикванията

R15 BT / CD15 BT, R16 BT / CD16 BT, CD18 BT - Списъци с повиквания

За намиране на номер от списъците с история на повикванията (напр., набрани номера, получени повиквания, пропуснати повиквания), изберете съответната опция, напр., **Recent calls** от меню **Call list**. Изберете съответния номер за контакта и натиснете **OK** за начало на намирането.

CD30 BT - Списъци на повикванията

За намиране на номер от списъците с история на повикванията (напр., набрани номера, получени повиквания, пропуснати повиквания), изберете съответната опция, напр., **Dialed numbers (Набрани номера)** от менюто **Call history list (Списък с историята на повикванията)**. Изберете желания контакт последван от **Call this contact**

(Повикване на контакта) за да стартирате процеса на набирането.

Списъците с история на повикванията се обновяват автоматично. Те могат да се обновяват и ръчно чрез избор на **Call history list (Списък с историята на повикванията)**, след това **Update (Обновяване)** от менюто.

CD35 BT - Списъци на повикванията

За набиране на номер от списъците с история на повикванията (напр., набрани номера, получени повиквания, пропуснати повиквания), изберете съответната опция, напр., **Dialled calls** от меню **History**. Изберете съответния номер за контакта и натиснете средния въртящ се бутон за начало на набирането.

Кутия с гласова поща

R15 BT / CD15 BT, R16 BT / CD16 BT, CD18 BT - Кутия на гласова поща

За прослушване на съобщенията от гласовата поща на телефона чрез Система Инфотейнмънт, изберете меню **Voicemail box (Кутия с гласова поща)**.

CD30 BT - Кутия с гласова поща

За прослушване на гласовата поща на мобилния телефон чрез системата Инфотейнмънт, номерът на вашата кутия за гласова поща трябва най-напред да се въведе в системата за свободни ръце.

За въвеждане на номера, извикайте меню **Phone (Телефон)**, изберете **Voicemail box (Кутия с гласова поща)** от списъка, след това **Enter/change number (Въвеждане/промяна на номер)**. Въведете номера на гласовата си пощенска кутия чрез цифровата клавиатура (↵ 86).

За прослушване на гласовата поща, извикайте меню **Phone (Телефон)**, изберете **Voicemail box (Кутия с гласова поща)** от списъка, след това **Call (Повикване)**, за начало на набирането.

Номерът на кутията с гласова поща е различен в зависимост от доставчика на услугата.



CD35 BT - Кутия с гласова поща

За прослушване на съобщенията от гласовата поща на телефона чрез Система Инфотейнмънт, изберете меню **Voicemail box (Кутия с гласова поща)**.



Приемане на повиквания

R15 BT / CD15 BT, R16 BT / CD16 BT, CD18 BT - Приемане на повиквания

За приемане на повикването, в зависимост от конфигурацията на автомобила:

- Натиснете за кратко бутона  (на волана).
- Изберете иконата  от дисплея (чрез завъртане и натискане на средния въртящ се бутон **OK**).

За отхвърляне на повикването, в зависимост от конфигурацията на автомобила:

- Натиснете и задръжте бутона  (на волана).
- Изберете иконата  от дисплея (чрез завъртане и натискане на средния въртящ се бутон **OK**).

При приемане на повикване, повикващият номер може да се покаже на дисплея на система Инфотейнмънт. Ако номерът е запаметен в паметта на системата, вместо него се показва

съответното име. Ако номерът не може да се покаже, се изписва съобщението **Private number (Частен номер)**.

CD30 BT - Приемане на повиквания

При приемане на телефонно повикване, разполагате с различни функции, включително:

- **Pick up (Приемане)**
- **Hold (Задръжане)**
- **Refuse (Отказване)**

При приемане на повикване, повикващият номер може да се покаже на дисплея на система Инфотейнмънт. Ако номерът е запаметен в паметта на системата, вместо него се показва съответното име. Ако номерът не може да се покаже, се изписва съобщението **Private number (Частен номер)**.

Тонът на звънене на системата за свободни ръце зависи от модела на телефона и режима (тих, вибриране, и т.н.).

Автоматично изчакване на повикване

От съображения за безопасност, по подразбиране се задава автоматично активиране на функцията за чакащо повикване. Препоръчва се тази функция да остане активирана.

При получаване на входящо повикване, предупреждение осведомява повикващата страна, че Вие шофирате. Разговорът започва автоматично и дължината му се показва на дисплея на система Инфотейнмънт. Приемайте повиквания само когато това е безопасно.

За деактивиране на автоматичното изчакване на повиквания, вижте **Активиране/деактивиране на автоматично изчакване на повиквания** в раздел **Настройки на телефона**.

При деактивирано автоматично изчакване на повикванията е възможно да се откаже повикване, като се избере **Refuse (Отказване)** или чрез натискане и задръжане на

бутона ✕ или **MODE/OK**. За да задържите повикването, изберете **Hold (Задържане)**; автоматично съобщение информира повикващата страна, че повикването е задържано.

Функцията за автоматичното изчакване на повикванията може временно да се потисне с избиране на **Pick up (Приемане)**, а с натискане на бутона ↻ или **MODE/OK**, повикването се приема.

CD35 BT - Приемане на повиквания

За приемане на повикването, натиснете за кратко бутона ↻ (на волана).

За отхвърляне на повикването:

- Натиснете и задръжте бутона ✕ (на волана), или
- Изберете **Refuse (Отказване)** от дисплея (чрез завъртане и натискане на средния въртящ се бутон).

При приемане на повикване, повикващият номер може да се покаже на дисплея на система Инфотейнмънт. Ако номерът е

запамен в паметта на системата, вместо него се показва съответното име. Ако номерът не може да се покаже, се изписва съобщението **Unknown**.

Тонът на звънене на системата за свободни ръце зависи от модела на телефона и режима (тих, вибриране, и т.н.).

Автоматично изчакване на повикване

От съображения за безопасност, по подразбиране се задава автоматично активиране на функцията за чакащо повикване. Препоръчва се тази функция да остане активирана.

При получаване на входящо повикване, предупреждение осведомява повикващата страна, че Вие шофирате. Разговорът започва автоматично и дължината му се показва на дисплея на система Инфотейнмънт. Приемайте повиквания само когато това е безопасно.

За деактивиране на автоматичното изчакване на повиквания, вижте **Активиране/деактивиране на автоматично изчакване на повиквания** в раздел **Настройки на телефона**.

При деактивирано автоматично изчакване на повикванията е възможно да се откаже повикване, като се избере **Refuse (Отказване)** или чрез натискане и задържане на бутона ✕. За да задържите повикването, изберете **Pause (Пауза)**; автоматично съобщение информира повикващата страна, че повикването е задържано.

Функцията за автоматичното изчакване на повикванията може временно да се потисне с избиране на **Resume**, а с натискане на бутона ↻, повикването се приема.

Функции по време на телефонно обаждане

R15 BT / CD15 BT, R16 BT / CD16 BT, CD18 BT - Функции по време на телефонен разговор

В допълнение към управлението на силата на звука, по време на телефонен разговор имате и следните възможности:

- Превключване на повикването към мобилния телефон
- Достъп до клавиатурата
- Край на повикването

Завъртете и натиснете въртящия се бутон **OK**, за да изберете и потвърдите.

Превключване на повикването от системата за свободни ръце на телефона към мобилния телефон чрез избор на елемента на мобилния телефон върху дисплея. Някои мобилни телефони може да бъдат изключени от системата за свободни ръце при превключване в този режим.

С помощта на цифровата клавиатура (↵ 86) също може да се въведе номер, напр. за контролиране на гласов сървър от рода на кутията с гласова поща. Изберете елемент **#123** от дисплея за достъп до цифровата клавиатура. Вижте **Voicemail box (Кутия с гласова поща)** за повече информация.

За край на повикването, в зависимост от конфигурацията на автомобила:

- Натиснете за кратко бутона ✕.
- Натиснете бутона **TEL**.
- Изберете иконата 📞 от дисплея.

CD30 BT - Функции по време на телефонно обаждане

В допълнение към управлението на силата на звука, по време на телефонен разговор имате и следните възможности:

- **Pause (Пауза) / Pick up (Приемане)**
- **Handset (Слушалка)**

- **Keyboard (Клавиатура)**
- **Hang up (Прекъсване на разговора)**

За да задържите повикването изберете **Pause (Пауза)**; автоматично съобщение информира повикващата страна, че повикването е задържано. Изберете **Pick up (Приемане)** за да продължите повикването.

Можете да прехвърлите повикването от телефонната система за свободни ръце към мобилния телефон чрез избиране на **Handset (Слушалка)**. Някои мобилни телефони може да бъдат изключени от системата за свободни ръце при превключване в този режим.

С помощта на цифровата клавиатура (↵ 86) също може да се въведе номер, напр. за контролиране на гласов сървър от рода на кутията с гласова поща. Изберете точка **Keyboard (Клавиатура)** от менюто за достъп

до цифровата клавиатура. Вижте **Voice mail box (Кутия с гласова поща)** за повече информация.

За край на повикването, в зависимост от конфигурацията на автомобила:

- Натиснете бутона ✕
- Изберете **Hang up (Прекъсване на разговора)**, след това натиснете бутон **MODE/OK**

CD35 BT - Функции по време на телефонно обаждане

В допълнение към управлението на силата на звука, по време на телефонен разговор имате и следните възможности:

- **Pause (Пауза) / Resume**
- **Handset (Слушалка)**
- **Keyboard (Клавиатура)**
- **Hang up (Прекъсване на разговора)**

За да задържите повикването изберете **Pause (Пауза)**; автоматично съобщение информира повикващата страна,

че повикването е задържано.

Изберете **Resume**, за да продължите повикването.

Можете да прехвърлите повикването от телефонната система за свободни ръце към мобилния телефон чрез избиране на **Handset (Слушалка)**. Някои мобилни телефони може да бъдат изключени от системата за свободни ръце при превключване в този режим.

С помощта на цифровата клавиатура (↵ 86) също може да се въведе номер, напр. за контролиране на гласов сървър от рода на кутията с гласова поща. Изберете точка **Keyboard (Клавиатура)** от менюто за достъп до цифровата клавиатура. Вижте **Voice mail box (Кутия с гласова поща)** за повече информация.

За край на повикването:

- Натиснете бутон ✕ или
- Изберете **Hang up (Прекъсване на разговора)**, след това натиснете средния въртящ се бутон

Настройки на телефона

CD30 BT - Настройки на телефона
Натиснете бутона f# и изберете меню **Phone settings (Настройки на телефона)**.

След като направите настройки на телефона, натиснете f# за изход от менюто и запис на промените. Системата запаметява и излиза от менюто автоматично след определен период от време.

Активиране/деактивиране на автоматично изчакване на повиквания

За активиране или деактивиране на автоматичното изчакване на повикванията, влезте в менюто **Put on hold (Задържано повикване)** и след това маркирайте **Automatic (Автоматично)** (настройка по подразбиране) или **Manual (Ръчно)**.

Смяна на мелодии за звънене

Тонът на звънене на автомобила или телефона могат да се променят за входящите повиквания. Влезте в меню **Ring**

tone (Тон на звънене), след това изберете **Vehicle (Меню)** или **Phone (Телефон)**.

Съобщение

В зависимост от модела на телефона, функцията за прехвърляне на мелодии за позвъняване може да не е достъпна.

Възстановяване на подразбиращите се настройки на телефона

За да върнете телефонните настройки на техните стойности по подразбиране, изберете **Default settings (Начални настройки)** като завъртите и натиснете въртящия се бутон. Потвърдете промяната при запитване.

Показване на версията на софтуера

За да се изпише версията на софтуера, изберете **Display software version (Показване версията на софтуера)** като завъртите и натиснете въртящия се бутон.

CD35 BT - Настройки на телефона
Натиснете бутона **SETUP / TEXT** и изберете меню **Phone settings (Настройки на телефона)**.

Активиране/деактивиране на автоматично изчакване на повиквания

За активиране или деактивиране на автоматичното изчакване на повикванията, влезте в менюто **Put on hold (Задържано повикване)** и след това маркирайте **Automatic (Автоматично)** (настройка по подразбиране) или **Manual (Ръчно)**.

По време на автоматичен режим, ще прозвучи тон, който показва, че повикването е на изчакване.

Смяна на мелодии за звънене

Тонът на звънене на автомобила или телефона могат да се променят за входящите повиквания. Влезте в меню **Ring tone (Тон на звънене)**, след това изберете **Vehicle (Меню)** или **Phone (Телефон)**.

Съобщение

В зависимост от модела на телефона, функцията за прехвърляне на мелодии за позвъняване може да не е достъпна.

Възстановяване на подразбиращите се настройки на телефона

За да върнете телефонните настройки на техните стойности по подразбиране, изберете **Default settings (Начални настройки)** като завъртите и натиснете въртящия се бутон. Потвърдете промяната при запитване.

Показване на версията на софтуера

За да се изпише версията на софтуера, изберете **Display software version (Показване версията на софтуера)** като завъртите и натиснете въртящия се бутон.

Мобилни телефони и радио оборудване (СВ)

Указания за монтаж и съвети при експлоатация

Тези специфични за автомобила указания за монтаж и съвети при експлоатация на производителя на мобилния телефон и устройство "свободни ръце" трябва да се спазват при монтиране и работа с мобилен телефон. Ако това не бъде направено може да се анулира типовото одобрение на автомобила (Директива на ЕС 95/54/ЕО).

Препоръки за безпроблемна работа:

- Професионално монтирана външна антена за приемане на максимално голям обхват,
- Максимална мощност на излъчване: 10 вата,
- Монтаж на телефона в подходяща точка, прегледайте съответната забележка в

Ръководството за експлоатация, глава Система на въздушните възглавници.

Консултирайте се относно местата предвидени за инсталиране на външната антена и закрепването на оборудването, както и относно начините за използване на устройствата с мощност на излъчване над 10 W.

Използването на устройство хендс-фри без външна антена с мобилни телефони отговарящи на стандарт GSM 900/1800/1900 и UMTS е позволено само, ако максималната сила на излъчване на мобилния телефон е 2 вата за GSM 900 и 1 ват за другите типове.

Поради съображения за безопасност, не използвайте телефона по време на шофиране. Дори използването на устройство тип "Свободни ръце" може да разсейва по време на шофиране.

⚠ Предупреждение

Радиооборудването и мобилните телефони, които не отговарят на споменатите стандарти, трябва да работят само с антена закрепена отвън на автомобила.

Внимание

Ако се използват без външна антена, мобилните телефони и радиооборудването могат да предизвикат неизправност в електрониката на автомобила, освен ако се спазват гореспоменатите правила.

Азбучен указател

А		Г	
ААС файлове.....	43	Гласови идентификатори.....	84
Аварийно обаждане.....	95	Гласово разпознаване.....	84
Автоматично запаметяване на станции.....	37	Д	
Автоматично изключване.....	23	Дефиниране на приоритетен телефон.....	89
Автоматично изчакване на повикване.....	96	Дисплей.....	23
Автоматично търсене на станции.....	34	Дистанционно управление.....	65
Адаптирана сила на звука км/ч..	31	Е	
АСС файлове.....	51	Език.....	23
Аудио настройки.....	27, 44	Екран на карта.....	65
Аудио CD.....	43	З	
Б		Заглушаване на звука.....	23, 44
Баланс.....	27	Заден ИЗКЛ.....	27
Безопасност на пътя.....	4, 86	Запометени станции.....	34
Бързо меню.....	65	Запометяване на станции.....	37
В		Защита от кражба	22
Високи честоти.....	27	Защитен код.....	22
Включване/изключване.....	23	И	
Включване на станция.....	37	Избор на вълнов обхват.....	33
Водене	77	Използване на екрана на дисплея.....	23
Въвеждане на пътна цел	74	Инструкции за инсталиране на телефон.....	109
Възпроизвеждане на запометени аудио файлове....	52	Информация на дисплея.....	44
Възстановяване на подразбиращите се настройки	23		

К	
Карти.....	62
Клавиатури на екрана.....	86
Компенсация на силата на звука в зависимост от скоростта.....	31
Контролни органи върху кормилната колона.....	7
Кутия с гласова поща.....	96
М	
Маршрути с водене.....	65
Мобилни телефони и радио оборудване (СВ)	109
MP3 плейъри.....	51
Музикална атмосфера.....	27
Музика през Bluetooth.....	54
Н	
Набиране на телефонен номер	96
Навигационна система.....	62
Настройка на времето.....	23
Настройка на силата на звука	23
Настройки на силата на звука	31
Настройки на телефона.....	96
Настройки на тона.....	27
Ниски честоти.....	27

О	
Обновяване на FM списък.....	37
Обща информация.....	
.....	4, 43, 49, 51, 54, 62, 84, 86
Оптимизация на звука.....	27
Органи за управление на приборния панел.....	7
П	
Пауза.....	44
Пощенска кутия.....	96
Преглед на елементите на управлението.....	7
Преглед на символите	83
Преносими CD плейъри.....	49
Приемане на повиквания.....	96
Р	
Работа.....	54, 96
Работа на дисплея.....	23, 86
Радио.....	33
Радиоинформационна система (RDS)	39
Радиоприемане.....	33
Радио текст.....	39
Радио функции.....	37, 39
Разширяване на ниската сила на звука.....	27
Регистриране (сдвояване) на мобилен телефон.....	91

Регулатор за сила на звука.....	27
Ръководството ще ви помогне.....	4
Ръчно запамятване на станция	37
Ръчно търсене на станции.....	34
С	
Свързване.....	89
Свързване на аудио устройство	54
Свързване на телефон.....	89
Свързване чрез Bluetooth.....	91
Сила на звука.....	84
Адаптирана сила на звука км/ч	31
Заден ИЗКЛ.....	27
Компенсация на силата на звука в зависимост от скоростта.....	23, 31
Разпределение на силата на звука.....	27
Разширяване на ниската сила на звука.....	27
Сила на звука на съобщения за пътната обстановка.....	31
Automatic Gain Control (AGC)..	27
Сила на звука на съобщения за пътната обстановка.....	31
Система за свободни ръце на телефона.....	96
Система Инфотейнмънт	
Включване/изключване.....	23
Системни настройки.....	23

Случайно възпроизвеждане.....	44	У		D	
Смяна на батерия.....	65	Указания за работа с телефон	109	DAB радио.....	37
Смяна на езика на системата....	23	Употреба.....	23, 33, 44, 49, 65	F	
Списък с УКВ станции.....	37	Употреба на системата		FMT.....	37
Списъци на повикванията.....	96	Инфотейнмънт.....	23	G	
Списъци с автоматично		Употреба на CD плейъра.....	44	GPS (Global Positioning System).	62
запометени станции.....	37	Управление на телефон.....	84	I	
Стиковане на аудио устройство	54	Услуги в реално време.....	65	I Новини.....	39
Създаване на акаунт в		Ч		I Трафик услуга.....	39
TOMTOM HOME™.....	62	Часовник.....	23, 65	ID3 идентификатори.....	44
Съобщения за пътната		Щ		iPod.....	51
обстановка.....	39	Щепсел.....	49	L	
T		A		Loudness (Гръмкост).....	27
Текстова информация (радио		AF (Алтернативна честота).....	39	M	
текст).....	39	AGC активиран.....	27	MIX.....	44
Текстова информация (CD		AST.....	37	MP3 файлове.....	51
текст или идентификатор ID3)	44	Automatic Gain Control (AGC).....	27	MP3 CD.....	43
Телефон.....	86	B		O	
Телефонен указател на		Вход AUX.....	49	OGG файлове.....	51
автомобила.....	96	Bluetooth.....	86	P	
Телефонен указател на		Bluetooth връзка.....	54	PTY (Тип на програма).....	39
мобифона.....	96	C		R	
Точно време.....	23	CD дисплей.....	44	RDS.....	39
Търсене на име на радио		CD плейър.....	43, 44		
станция.....	34	CD текст.....	44		
Търсене на станции.....	34				

S

SD карта..... 62, 65

T

TomTom HOME™..... 62

Traffic info service..... 62

U

USB порт..... 51

W

WAV файлове..... 43

WMA файлове..... 51

WMA CD..... 43

www.opel.com

Copyright by ADAM OPEL AG, Rüsselsheim, Germany.

Информацията в тази публикация е валидна към датата на публикуване, посочена по-долу. Adam Opel AG си запазва правото да прави промени в техническите спецификации, характеристики и конструкция на автомобилите, свързани с информацията в тази публикация както и промени на самата публикация.

Издание: Март 2014, ADAM OPEL AG, Rüsselsheim.

Напечатано на хартия, избелена без хлор.

KTA-2701/5-bg

03/2014

