

# OPEL ZAFIRA TOURER

Infotainment System



Wir leben Autos.





---

# Съдържание

Въведение .....	4
Радио .....	31
CD плейър .....	50
Вход AUX .....	57
USB порт .....	59
Рамка на цифрово изображение .....	63
Навигация .....	66
Разпознаване на реч .....	119
Телефон .....	136
Азбучен указател .....	158

## Въведение

Обща информация .....	4
Защита от кражба .....	6
Преглед на елементите на управлението .....	7
Употреба .....	17
Основни операции .....	18
Настройки на тона .....	24
Настройки на силата на звука ...	27
Персонализиране .....	30

## Обща информация

Системата Инфотейнмънт ви предлага най-съвременните достижения в областта на информационно-развлекателните системи за автомобили.

За вълновите обхвати AM, FM и DAB (ако е налично), радиото разполага с памет за дванадесет автоматично запаметени станции. Освен това, 36 станции могат да бъдат запаметени ръчно (независимо от вълновия обхват).

Вграденият аудио плейър може да възпроизвежда както аудио, така и MP3/WMA CD-та.

Освен това, като допълнителни аудиоизточници можете да свържете към системата Инфотейнмънт външни устройства за съхранение на данни - напр. iPod, MP3 плейър или USB устройство (ако има USB порт).

Цифровият звуков процесор ви предлага няколко предварително нагласени режима на звучене (еквалайзер) за оптимизиране на звука.

Навигационната система (само при Navi 600 / Navi 900) с динамично планиране на маршрута ви води сигурно към целта на пътуването ви, и ако е необходимо, автоматично избягва задръствания и други проблеми по пътя.

Опционално, Система Инфотейнмънт може да се управлява чрез контролите на волана или чрез системата за гласово разпознаване (ако е оборудвана).

Освен това, системата Инфотейнмънт може да бъде оборудвана и с портал за мобилен телефон.

Добре обмисленият дизайн на елементите на управлението, ясните менюта и големият

многофункционален бутон позволяват лесното и интуитивно ползване на системата.

### Съобщение

Това ръководство описва всички опции и функции, достъпни в различните варианти на система Инфотейнмънт. Някои описания, включително тези за функциите на дисплея и менютата, може да не се отнасят за вашия автомобил, поради различия в модела, спецификацията, специалното оборудване или аксесоари.

### Важна информация относно употребата и пътната безопасност

#### ⚠ Предупреждение

Системата Инфотейнмънт трябва да се използва така, че по всяко време да можете да карате безопасно автомобиля си. Ако сте несигурни, спрете

автомобила и ползвайте системата Инфотейнмънт, докато автомобилът е спрял.

#### ⚠ Предупреждение

Използването на навигационната система (само при Navi 600 / Navi 900) не освобождава шофьора от отговорността за правилно и внимателно движение по пътищата. Съответните правила за движение трябва да се спазват винаги.

Правете въвеждания (напр. адреси) само при спрял автомобил.

Ако упътването от навигационната система противоречи на правилата за движение, винаги спазвайте правилата за движение.

#### ⚠ Предупреждение

В някои райони еднопосочните улици и други пътища и входи (напр. пешеходни зони), които са забранени за влизане, не са отбелязани на картата. В такива райони системата Инфотейнмънт може да издаде предупреждение, което трябва да се приеме. Затова, трябва да обръщате специално внимание на еднопосочни улици, пътища и входи, които са забранени за влизане.

### Радиоприемане

Радиоприемането може да бъде смутено от статично електричество, шум, изкривяване или загуба на приемането поради

- промяна на разстоянието до радиопредавателя,
- смесването на станции поради отражение и
- засенчване.

## Защита от кражба

Системата Инфотейнмънт е снабдена с електронна защитна система с цел предпазване от кражба.

Следователно, система Инфотейнмънт функционира само във вашия автомобил и не представлява ценност за крадците.

## Преглед на елементите на управлението

Navi 600 / Navi 900

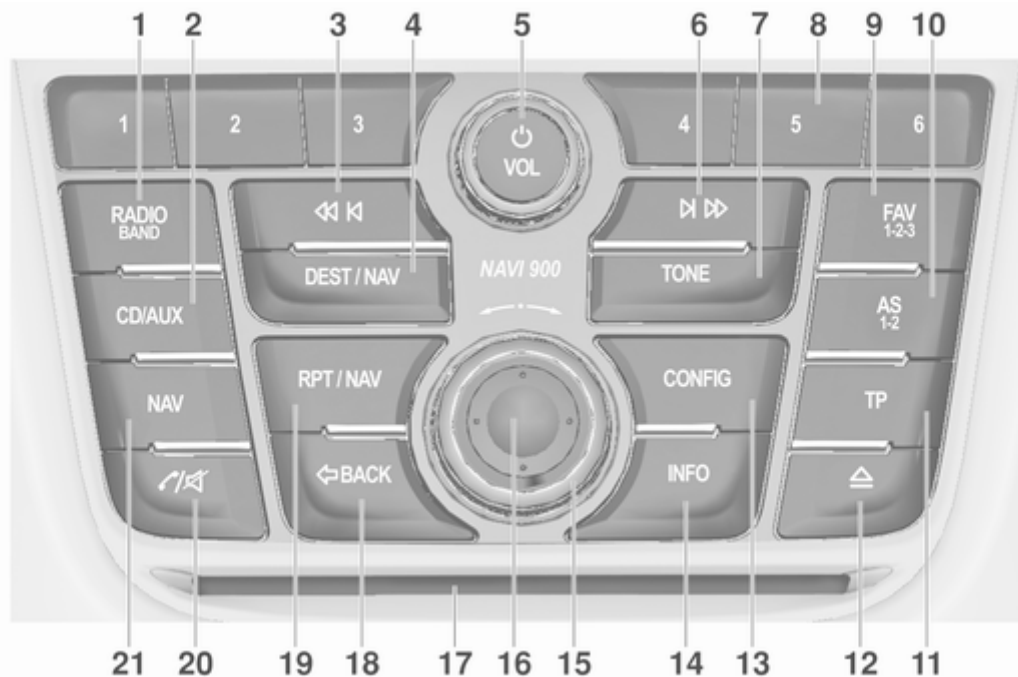

## 8 Въведение

1	RADIO (BAND) ..... 31	6	Търсене напред ..... 31	Кратко натискане: избира списък за автоматично запамятяване ..... 32	
	Включва радиото или сменя вълнов обхват ..... 31		Радио: търсене напред ..... 31	Продължително натискане: автоматично запамятяване на станция ... 32	
2	CD/AUX ..... 50		CD/MP3/WMA: прескача запис напред ..... 53	11	TP ..... 41
	Стартиране на CD/MP3/ WMA възпроизвеждане ..... 53	7	TONE ..... 24		Активира и деактивира функцията на радиото за пътната обстановка ..... 41
	Смяна на външен аудио източник ..... 57		Настройки на звука ..... 24	12	Изваждане на CD ..... 53
3	Търсене назад ..... 31	8	Бутони за радиостанции с номера от 1 до 6 ..... 32	13	CONFIG ..... 27
	Радио: търсене назад ..... 31		Продължително натискане: запамятяване на станция ... 32		Системни настройки ..... 27
	CD/MP3/WMA: прескача запис назад ..... 53		Кратко натискане: избор на станция ..... 32	14	INFO ..... 7
4	DEST / NAV ..... 67	9	FAV (1/2/3) ..... 33		Радио: информация за текущо възпроизвежданите станции ..... 31
	Въвеждане на навигационна цел ..... 67		Списъци с предпочитания (предварително зададени радиостанции) ... 33		CD/MP3/WMA: информация за текущо поставеният CD ..... 53
5	ⓘ (VOL) бутон ..... 17	10	AS (1/2) ..... 32		
	Натискане: включване/ изключване на системата Инфотейнмънт ..... 17		Нива на паметта за автоматично запамятяване (предварително нагласени радиостанции) ... 32		
	Завъртане: регулиране на силата на звука ..... 17				

Рамка на цифрово изображение: показва текущо избраната снимка/изображение .....	63	17	CD слот .....	53
Навигация: информация, напр., за текущото местоположение .....	66	18	BACK .....	18
<b>15</b> Многофункционален бутон .....	18		Меню: едно ниво назад .....	18
Завъртане: маркира опции на менюто или наглася числени стойности .....	18		Въвеждане на данни: изтрива последния знак или цяла въведена информация .....	18
Натискане (външен пръстен): избира/активира маркираната опция; потвърждава нагласена стойност; включва/изключва функция .....	18	<b>19</b>	RPT / NAV .....	111
<b>16</b> Осемпътен превключвател .....	67		Повторение на последното навигационно съобщение .	111
Навигация: движи прозорчето в дисплея на картата .....	67	<b>20</b>	Телефон / Заглушаване на звука .....	17
			Отваря основното меню на телефона .....	149
			Активиране/деактивиране на заглушаването на звука .....	17
		<b>21</b>	NAV .....	67
			Еднократно натискане: Показва карта .....	67
			Двукратно натискане: Меню на навигацията .....	67

## CD 400 / CD 400plus

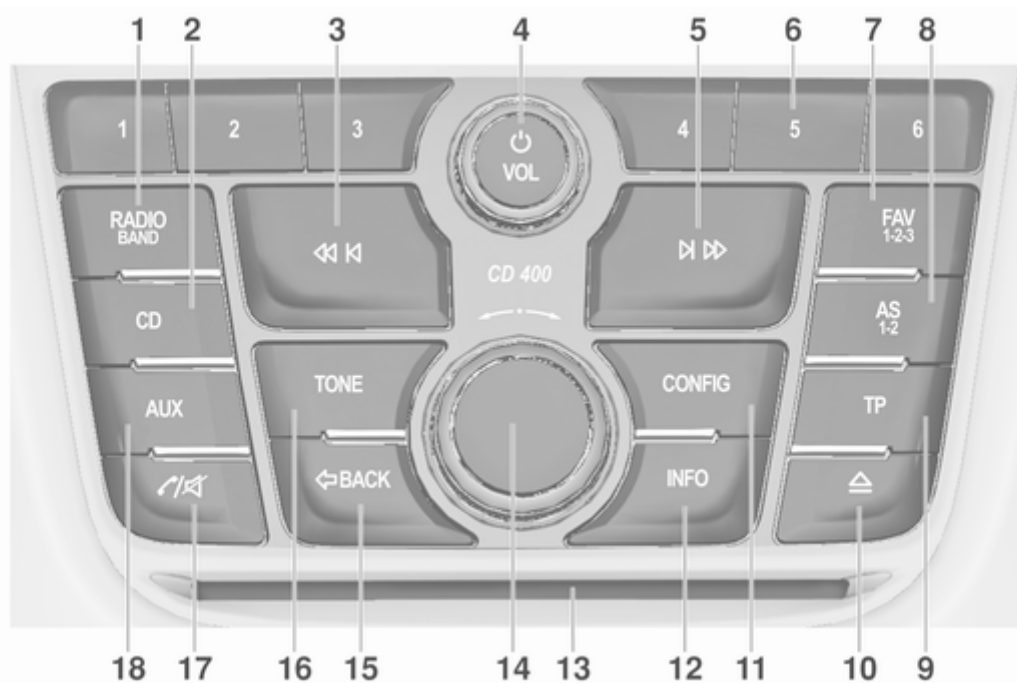

<p><b>1</b> RADIO (BAND) ..... 31</p> <p>Включва радиото или сменя вълнов обхват ..... 31</p> <p><b>2</b> CD ..... 50</p> <p>Стартиране на CD/MP3/WMA възпроизвеждане ..... 53</p> <p><b>3</b> Търсене назад ..... 31</p> <p>Радио: търсене назад ..... 31</p> <p>CD/MP3/WMA: прескача запис назад ..... 53</p> <p><b>4</b> <math>\odot</math> (VOL) бутон ..... 17</p> <p>Натискане: включване/изключване ..... 17</p> <p>Система Инфотейнмънт .... 17</p> <p>Завъртане: регулиране на силата на звука ..... 17</p> <p><b>5</b> Търсене напред ..... 31</p> <p>Радио: търсене напред ..... 31</p> <p>CD/MP3/WMA: прескача запис напред ..... 53</p>	<p><b>6</b> Бутони за радиостанции с номера от 1 до 6 ..... 32</p> <p>Продължително натискане: запаметяване на станция ... 32</p> <p>Кратко натискане: избор на станция ..... 32</p> <p><b>7</b> FAV (1/2/3) ..... 33</p> <p>Списък на предпочитаните станции (предварително нагласени радиостанции) ... 33</p> <p><b>8</b> AS (1/2) ..... 32</p> <p>Нива на паметта за автоматично запаметяване (предварително нагласени радиостанции) ... 32</p> <p>Кратко натискане: избира списък за автоматично запаметяване ..... 32</p> <p>Продължително натискане: автоматично запаметяване на станция ... 32</p>	<p><b>9</b> TP ..... 41</p> <p>Активира и деактивира функцията на радиото за пътната обстановка ..... 41</p> <p>Ако системата Инфотейнмънт е изключена: показва точно време и дата ..... 41</p> <p><b>10</b> Изваждане на CD ..... 53</p> <p><b>11</b> CONFIG ..... 27</p> <p>Отваря менюто за настройките ..... 27</p> <p><b>12</b> INFO ..... 7</p> <p>Радио: информация за текущо възпроизвежданите станции ..... 31</p> <p>CD/MP3/WMA: информация за текущо поставеният CD ..... 53</p> <p><b>13</b> CD слот ..... 53</p>
------------------------------------------------------------------------------------------------------------------------------------------------------------------------------------------------------------------------------------------------------------------------------------------------------------------------------------------------------------------------------------------------------------------------------------------------------------------------------------------------------------------------------------------------------------------------------------------------------------------------------------------------------	-----------------------------------------------------------------------------------------------------------------------------------------------------------------------------------------------------------------------------------------------------------------------------------------------------------------------------------------------------------------------------------------------------------------------------------------------------------------------------------------------------------------------------------------------------------------------------------------------------------	-------------------------------------------------------------------------------------------------------------------------------------------------------------------------------------------------------------------------------------------------------------------------------------------------------------------------------------------------------------------------------------------------------------------------------------------------------------------------------------------------------------------------------

<b>14</b>	Многофункционален бутон .....	18	<b>17</b>	Телефон / Заглушаване на звука .....	136
	Завъртане: маркира опции на менюто или наглася числени стойности .....	18		Отваря основното меню на телефона .....	149
	Натискане: избира/активира маркираната опция; потвърждава нагласената стойност; включва/изключва функция .....	18		Активиране/деактивиране на заглушаването на звука .....	17
<b>15</b>	BACK .....	18	<b>18</b>	AUX .....	57
	Меню: едно ниво назад .....	18		Смяна на външен аудио източник .....	57
	Въвеждане на данни: изтрива последния знак или цяла въведена информация .....	18			
<b>16</b>	TONE .....	24			
	Настройки на звука .....	24			

## CD 300

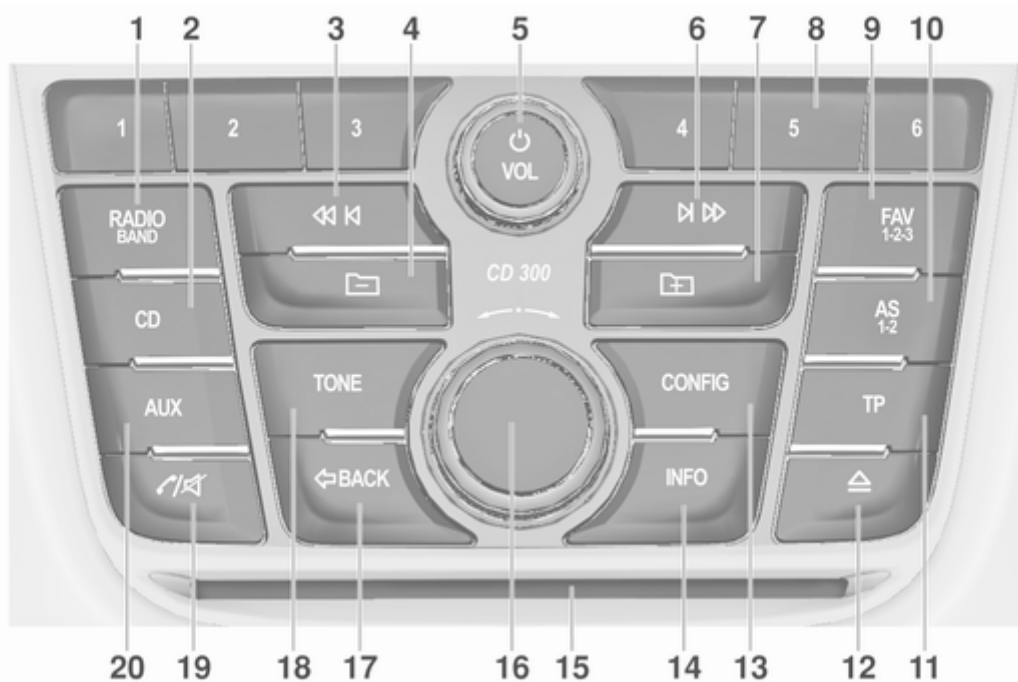

<p><b>1</b> RADIO (BAND) ..... 31</p> <p>Включва радиото или сменя вълнов обхват ..... 31</p> <p><b>2</b> CD ..... 50</p> <p>Стартиране на CD/MP3/WMA възпроизвеждане ..... 53</p> <p><b>3</b> Търсене назад ..... 31</p> <p>Радио: търсене назад ..... 31</p> <p>CD/MP3/WMA: прескача запис назад ..... 53</p> <p><b>4</b> MP3: по-високо ниво на папка ..... 53</p> <p><b>5</b> ⏪ (VOL) бутон ..... 17</p> <p>Натискане: включване/изключване на системата Инфотейнмънт ..... 17</p> <p>Завъртане: регулиране на силата на звука ..... 17</p> <p><b>6</b> Търсене напред ..... 31</p> <p>Радио: търсене напред ..... 31</p> <p>CD/MP3/WMA: прескача запис напред ..... 53</p>	<p><b>7</b> MP3: по-ниско ниво на папка ..... 53</p> <p><b>8</b> Бутони за радиостанции с номера от 1 до 6 ..... 32</p> <p>Продължително натискане: запаметяване на станция ... 32</p> <p>Кратко натискане: избор на станция ..... 32</p> <p><b>9</b> FAV (1/2/3) ..... 33</p> <p>Списък на предпочитаните станции (предварително нагласени радиостанции) ... 33</p> <p><b>10</b> AS (1/2) ..... 32</p> <p>Нива на паметта за автоматично запаметяване (предварително нагласени радиостанции) ... 32</p>	<p>Кратко натискане: избира списък за автоматично запаметяване ..... 32</p> <p>Продължително натискане: автоматично запаметяване на станция ... 32</p> <p><b>11</b> TP ..... 41</p> <p>Активира и деактивира функцията на радиото за пътната обстановка ..... 41</p> <p>Ако системата Инфотейнмънт е изключена: показва точно време и дата ..... 41</p> <p><b>12</b> Изваждане на CD ..... 53</p> <p><b>13</b> CONFIG ..... 27</p> <p>Отваря менюто за настройките ..... 27</p>
-------------------------------------------------------------------------------------------------------------------------------------------------------------------------------------------------------------------------------------------------------------------------------------------------------------------------------------------------------------------------------------------------------------------------------------------------------------------------------------------------------------------------------------------------------------------------------------------------------------------------------------------------------------------------------------	--------------------------------------------------------------------------------------------------------------------------------------------------------------------------------------------------------------------------------------------------------------------------------------------------------------------------------------------------------------------------------------------------------------------------------------------------------------------------------------------------------------	-------------------------------------------------------------------------------------------------------------------------------------------------------------------------------------------------------------------------------------------------------------------------------------------------------------------------------------------------------------------------------------------------------------------------------------------------------------------------------------

<b>14</b>	<b>INFO</b> .....	7
	Радио: информация за текущо възпроизвежданите станции .....	31
	CD/MP3/WMA: информация за текущо поставеният CD .....	53
<b>15</b>	<b>CD слот</b> .....	53
<b>16</b>	<b>Многофункционален бутон</b> .....	18
	Завъртане: маркира опции на менюто или наглася числени стойности .....	18
	Натискане: избира/ активира маркираната опция; потвърждава нагласената стойност; включва/изключва функция .....	18

<b>17</b>	<b>BACK</b> .....	18
	Меню: едно ниво назад .....	18
	Въвеждане на данни: изтрива последния знак или цяла въведена информация .....	18
<b>18</b>	<b>TONE</b> .....	24
	Настройки на звука .....	24
<b>19</b>	<b>Телефон / Заглушаване на звука</b> .....	136
	Отваря основното меню на телефона .....	149
	Активиране/ деактивиране на заглушаването на звука .....	17
<b>20</b>	<b>AUX</b> .....	57
	Смяна на външен аудио източник .....	57

### Дистанционно аудио управление от волана

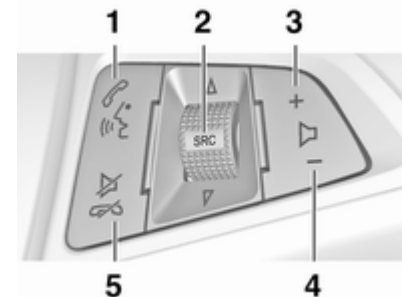

- 1** Кратко натискане: приемане на телефонно повикване .....
- или набиране на номер от списъка на повикванията .....
- или активиране на системата за разпознаване на речта (ако е налична) .....

Продължително натискане: показва списъка на повикванията .. 149	При активиран портал за мобилен телефон: завъртете нагоре/надолу за да изберете следващата/предходната позиция в списъка на повикванията .. 149	или активира/деактивира заглушаването на звука ..... 17
или деактивиране на системата за разпознаване на речта (ако е налична) ..... 119		или деактивиране на системата за разпознаване на речта (ако е налична) ..... 119
<b>2</b> SRC (Източник) ..... 17	При активен телефонен портал и изчакащи повиквания: завъртете нагоре/надолу за да превключите между отделните повиквания ..... 149	
Натискане: избира звукоизточник ..... 17		
При активирано радио: завъртете нагоре/надолу за да изберете следващата/предходната радиостанция ..... 31	<b>3</b> Увеличава силата на звука ..... 17	
	<b>4</b> Намалява силата на звука . 17	
	<b>5</b> Кратко натискане: приключва/отказва повикване ..... 149	
При активиран CD плейър: завъртете нагоре/надолу за да изберете следващия/предходния CD/MP3/WMA запис ..... 53	или затваря списъка на повикванията ..... 149	

## Употреба

### Елементи на управлението

Системата Инфотейнмънт се управлява посредством функционални бутони, многофункционални бутони, както и менютата, които се показват на дисплея.

Въвеждането на данни може да се извърши и чрез:

- централния управляващ блок в арматурното табло ↪ 7
- органите за управление върху волана ↪ 7
- системата за разпознаване на реч (ако е налична) ↪ 119

### Включване и изключване на системата Инфотейнмънт

Натиснете краткотрайно бутона . След включване на системата Инфотейнмънт, се активира последно избраният източник.

### Автоматично изключване

Ако системата Инфотейнмънт е била включена посредством бутона , когато запалването е било изключено, тя ще се изключи автоматично отново след 30 минути.

### Настройка на силата на звука

Завъртете копчето . Текущата настройка се показва на дисплея.

При включване на системата Инфотейнмънт автоматично се наглася последно настроената сила на звука, ако тази сила на звука е по-малка от максималната сила на звука при включване.

Следните настройки могат да се извършат поотделно:



- максималната сила на звука при включване ↪ 27
- силата на звука на съобщенията за пътната обстановка ↪ 27
- силата на звука на навигационните съобщения (само за Navi 600 / Navi 900) ↪ 67

### Компенсация на силата на звука в зависимост от скоростта

При активиране на компенсацията на силата на звука в зависимост от скоростта ↪ 27, силата на звука се адаптира автоматично за да компенсират уличния шум и шума от въздушното съпротивление по време на движение.

### Заглушаване на звука

Натиснете бутона  (при наличен телефонен портал: задръжте го натиснат за няколко секунди), за да заглушите звука на аудио източниците.

За да отмените заглушаването на звука отново: завъртете копчето  или натиснете отново бутона  (при наличен телефонен портал: задръжте го натиснат за няколко секунди).

### Ограничение на силата на звука при високи температури

При много висока температура във вътрешността на автомобила системата Инфотейнмънт ограничава максималната сила на

звука, която може да се настрои. Ако е необходимо, силата на звука се намалява автоматично.

## Начини на управление

### Радио

Натиснете бутона **RADIO** за да отворите основното меню на радиото или за да превключите между различни вълнови обхвати.

Натиснете многофункционалния бутон за да отворите подменю с опции за избор на станция.

Подробно описание на функциите на радиото ⇨ 31.

### Звукоизточници

Натиснете бутона **CD/AUX**, за да отворите менюто CD, USB, iPod или AUX (ако има такава), или за да превключвате между тези менюта.

Натиснете многофункционалния бутон за да отворите подменю с опции за избор на запис.

Подробно описание на:

- функциите на CD плейъра ⇨ 53
- функциите на входа AUX ⇨ 58
- функциите на USB порта ⇨ 59

### Навигация



(само Navi 600 / Navi 900)

Натиснете бутона **NAV** и след това многофункционалния бутон, за да се покаже основното меню за навигация.

Подробно описание на функциите на системата за навигация ⇨ 67.

### Телефон

(при наличен телефонен портал)

Натиснете бутона  / , за да отворите менюто на телефона.

Натиснете многофункционалния бутон за да отворите подменю с опции за въвеждане или избор на номера.

Подробно описание на функциите на портала за мобилен телефон ⇨ 136.

## Основни операции

### Многофункционален бутон

Многофункционалният бутон е централният контролен елемент за менютата.

Завъртете многофункционалния бутон:

- за да маркирате опция на менюто
- CD 300: за да изведете на дисплея опция на менюто
- за да зададете числена стойност

Натиснете многофункционалния бутон (Navi 600 / Navi 900: натиснете външния пръстен):

- за да изберете или активирате маркираната опция
- CD 300: за да изберете или активирате изведената опция
- за да потвърдите нагласената стойност
- за да включите/изключите системна функция

## Бутон BACK

Натиснете за кратко бутона **BACK** за да:

- излезете от меню
- се върнете от подменю на следващото, по-високо ниво на менюто
- изтриете последния знак в поредица от знаци

Натиснете и задръжте бутона **BACK** за няколко секунди за да изтриете цялата въведена информация.

## Примери за работа с меню

Navi 600 / Navi 900  
Избор на опция

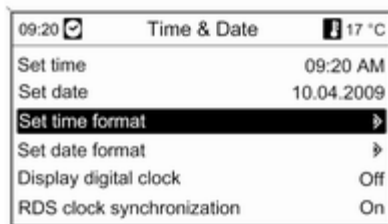

Завъртете многофункционалния бутон за да преместите курсора (= цветен фон) на желаната опция.

Натиснете многофункционалния бутон за да изберете маркираната опция.

### Подменюта

Стрелката в десния край на менюто означава, че след избирането на опцията ще се отвори подменю с други опции.

## Активиране на настройка

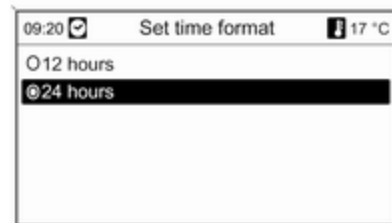

Завъртете многофункционалния бутон за да маркирате желаната настройка.

Натиснете многофункционалния бутон за да активирате настройката.

## Нагласяне на стойност



Завъртете многофункционалния бутон за да промените текущата стойност на настройката.

Натиснете многофункционалния бутон за да потвърдите нагласената стойност.

## Включване или изключване на функция

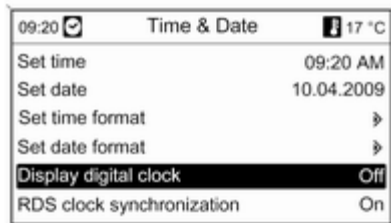

Завъртете многофункционалния бутон за да маркирате функцията, която трябва да бъде включена или изключена.

Натиснете многофункционалния бутон за да превключите между настройките **On (Вкл.)** и **Off (Изкл.)**.

## Въвеждане на поредица от знаци

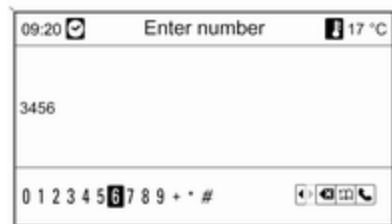

Въвеждане на поредица от знаци, напр. телефонни номера или наименования на пътища:

Завъртете многофункционалния бутон за да изберете желанния знак.

Последният знак в поредицата от знаци може да бъде изтрит чрез бутона **BACK**. Натискането и задържането на бутона **BACK** изтрива цялата въведена информация.

Натиснете многофункционалния бутон за да потвърдите избрания знак.

## CD 400 / CD 400plus Избор на опция

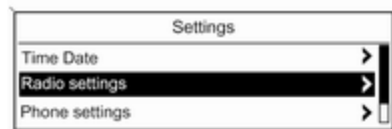

Завъртете многофункционалния бутон за да преместите курсора (= цветен фон) на желаната опция.  
Натиснете многофункционалния бутон за да изберете маркираната опция.

### Подменюта

Стрелката в десния край на менюто означава, че след избирането на опцията ще се отвори подменю с други опции.

## Активиране на настройка

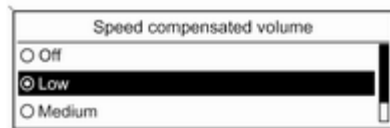

Завъртете многофункционалния бутон за да маркирате желаната настройка.  
Натиснете многофункционалния бутон за да активирате настройката.

## Нагласяне на стойност



Завъртете многофункционалния бутон за да промените текущата стойност на настройката.  
Натиснете многофункционалния бутон за да потвърдите нагласената стойност.

### Включване или изключване на функция



Завъртете многофункционалния бутон за да маркирате функцията, която трябва да бъде включена или изключена.

Натиснете многофункционалния бутон за да превключите между настройките **On (Включване)** и **Off (Изключване)**.

### Въвеждане на поредица от знаци

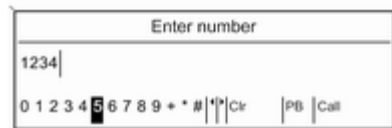

За да въведете поредица от знаци, напр. телефонни номера:

Завъртете многофункционалния бутон за да изберете желанния знак.

Натиснете многофункционалния бутон за да потвърдите избрания знак.

Посредством бутона **BACK** може да се изтрие последният знак в поредица от знаци.

### CD 300

#### Елементи на менюто и символи



Стрелките, сочещи нагоре и надолу (1), означават: висшето ниво на менюто е активно. В активното меню са достъпни допълнителни опции.

Завъртете многофункционалния бутон за да изведете другите опции в активното меню.

Пречупената стрелка (2) означава: има подменю с допълнителни опции.

Натиснете многофункционалния бутон, за да изберете изведената опция и отворите съответното подменю.

Стрелката сочи наляво (3) означава: първото ниво на подменюто е активно (две стрелки = второто ниво на подменюто е активно).

Стрелката, сочища надолу (4), означава: в активното подменю са достъпни допълнителни опции.

### Активиране на настройка

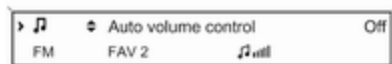

Натиснете многофункционалния бутон за да отворите менюто на съответните настройки.

Завъртете многофункционалния бутон за да изведете желаната настройка.

Натиснете многофункционалния бутон за да активирате настройката.

### Нагласяне на стойност

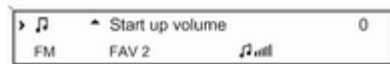

Натиснете многофункционалния бутон за да отворите менюто на съответните настройки.

Завъртете многофункционалния бутон за да промените текущата стойност на настройката.

Натиснете многофункционалния бутон за да потвърдите нагласената стойност.

### Включване или изключване на функция



Натиснете многофункционалния бутон за да отворите менюто на съответните настройки.

Завъртете многофункционалния бутон за да маркирате настройката **On (Включване)** или **Off (Изключване)**.

Натиснете многофункционалния бутон за да потвърдите маркираната настройка.

### Въвеждане на поредица от знаци



Натиснете многофункционалния бутон за да отворите менюто на съответните настройки.

Завъртете многофункционалния бутон за да промените знака на текущата позиция на курсора.

Натиснете многофункционалния бутон, за да потвърдите показания знак.

Посредством бутона **BACK** може да се изтрие последният знак в поредица от знаци.

## Настройки на тона

### Navi 600 / Navi 900

В менюто за настройките на звука характеристиките на звука могат да се нагласят поотделно за всеки вълнов обхват и всеки звукоизточник.

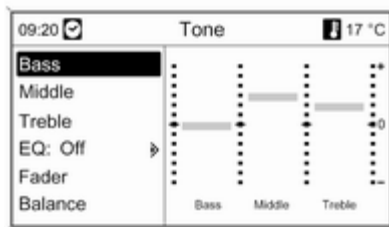

Натиснете бутона **TONE** за да отворите менюто на звука.

### Нагласяне на ниски, средни и високи честоти

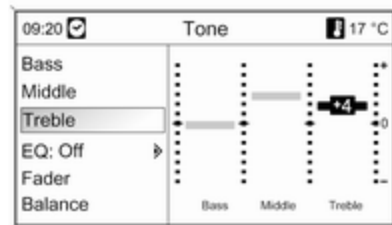

Изберете **Bass (Ниски)**, **Middle (Средни)** или **Treble (Високи)**.

Нагласете желаната стойност за избраната опция.

Регулиране на разпределението на силата на звука отпред - отзад

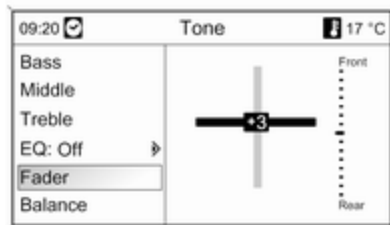

Изберете **Fader (Затихване)**.  
Нагласете желаната стойност.

Регулиране на разпределението на силата на звука вдясно - вляво

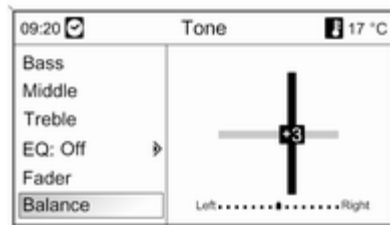

Изберете **Balance (Баланс)**.  
Нагласете желаната стойност.

**Нагласяне на индивидуална настройка на "0" или "Off (Изкл.)"**.

Изберете желаната опция и задръжте натиснат многофункционалния бутон за няколко секунди.

**Нагласяне на всички настройки на "0" или "Off (Изкл.)"**

Натиснете и задръжте бутона **TONE** за няколко секунди.

Оптимизиране на звученето за различните стилове музика

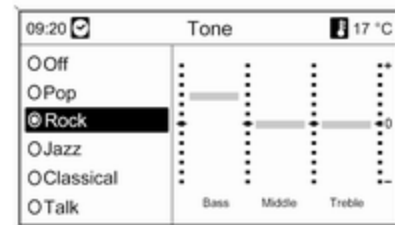

Изберете **EQ (Еквалайзер)** (еквалайзер).

Показаните опции предлагат предварително нагласени оптимизирани ниски, средни и високи честоти за съответния стил музика.

Изберете желаната опция.

**CD 300 / CD 400 / CD 400plus**

В менюта за настройките на звука характеристиките на звука могат да се нагласят поотделно за всеки вълнов обхват и всеки звукоизточник.

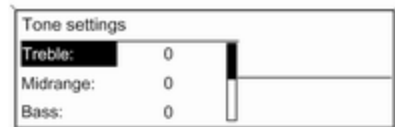

Натиснете бутона **TONE** за да отворите менюта на звука.

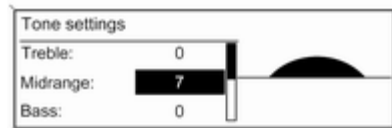
**Нагласяне на ниски, средни и високи честоти**

Изберете **Bass: (Ниски честоти:)**, **Midrange: (Средни честоти:)** или **Treble: (Високи честоти:)**.

Нагласете желаната стойност за избраната опция.

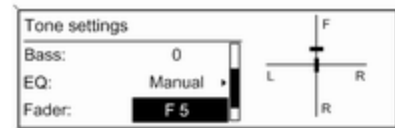
**Регулиране на разпределението на силата на звука отпред - отзад**

Изберете **Fader: (Разпределение силата на звука отпред-отзад:)**.

Нагласете желаната стойност.

Регулиране на разпределението на силата на звука вдясно - вляво

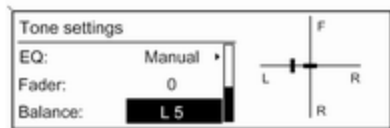

Изберете **Balance:** (Баланс - разпределение силата на звука отляво-отдясно:).

Нагласете желаната стойност.

Нагласяне на индивидуална настройка на "0"

Изберете желаната опция и задръжете натиснат многофункционалния бутон за няколко секунди.

Нагласяне на всички настройки на "0" или "Off" (Изключено)

Натиснете и задръжете бутона **TONE** за няколко секунди.

Оптимизиране на звученето за различните стилове музика

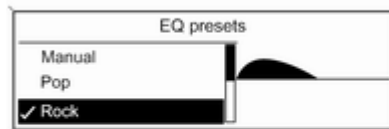

Изберете **EQ:** (Еквалайзер:) (еквалайзер).

Показаните опции предлагат предварително нагласени оптимизирани ниски, средни и високи честоти за съответния стил музика.

Изберете желаната опция.

## Настройки на силата на звука

### Navi 600 / Navi 900

**Maximum startup volume** (Максимална сила на звука при включване)

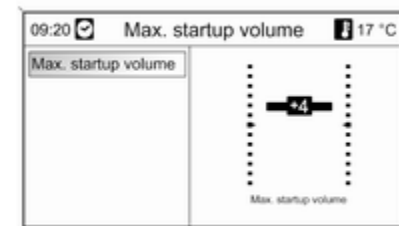

Натиснете бутона **CONFIG** за да отворите менюто за системните настройки.

Изберете **Radio settings** (Настройки на радиото) и след това **Maximum startup volume** (Максимална сила на звука при включване).

Нагласете желаната стойност.

**Speed dependent volume (Сила на звука в зависимост от скоростта)**

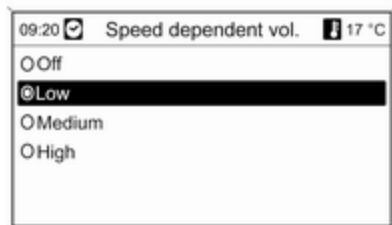

Натиснете бутона **CONFIG** за да отворите менюто за системните настройки.

Изберете **Radio settings (Настройки на радиото)** и след това **Speed dependent volume (Сила на звука в зависимост от скоростта)**.

Силата на звука в зависимост от скоростта може да се деактивира или степента на адаптация на силата на звука може да се избере в показаното меню.

Изберете желаната опция.

**Сила на звука на съобщенията за пътната обстановка (TA)**

Силата на звука на съобщенията за пътната обстановка може да бъде увеличена или намалена пропорционално на нормалната сила на звука.

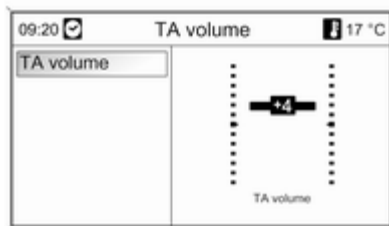

Натиснете бутона **CONFIG** за да отворите менюто за системните настройки.

Изберете **Radio settings (Настройки на радиото)**, **RDS options (RDS опции)** и **TA volume (Сила на звука на пътните съобщения)**.

Нагласете желаната стойност.

**CD 300 / CD 400 / CD 400plus**

**Maximum startup volume (Максимална сила на звука при включване)**

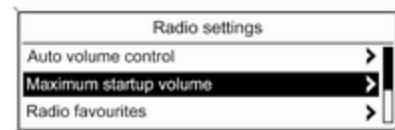

Натиснете бутона **CONFIG** за да отворите менюто за системните настройки.

Изберете **Radio settings (Настройки на радиото)** и след това **Maximum startup volume (Максимална сила на звука при включване)**.

CD 300: изберете **Audio settings (Аудио настройки)** и след това **Start up volume (Сила на звука при включване)**.

Нагласете желаната стойност.

### Speed compensated volume (Компенсация на звука в зависимост от скоростта)

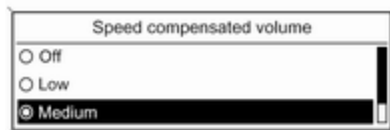

Натиснете бутона **CONFIG** за да отворите менюто за системните настройки.

Изберете **Radio settings (Настройки на радиото)** и след това **Auto volume control (Автоматичен контрол на силата на звука)**.

CD 300: изберете **Audio settings (Аудио настройки)** и след това **Auto volume control (Автоматичен контрол на силата на звука)**.

Компенсацията на силата на звука в зависимост от скоростта на автомобила може да се деактивира или степента на адаптация на силата на звука може да се избере в показаното меню.

Изберете желаната опция.

### Сила на звука на съобщенията за пътната обстановка (TA)

Силата на звука на съобщенията за пътната обстановка може да бъде увеличена или намалена пропорционално на нормалната сила на звука.

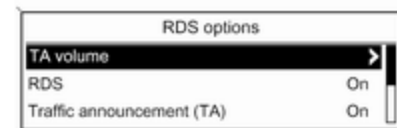

Натиснете бутона **CONFIG** за да отворите менюто за системните настройки.

Изберете **Radio settings (Настройки на радиото)**, **RDS options (RDS опции)** и **TA volume (Сила на звука на пътните съобщения)**.

CD 300: изберете **Audio settings (Аудио настройки)**, **RDS options (RDS опции)** и **TA volume (Сила на звука на пътните съобщения)**.

Нагласете желаната стойност за увеличаване или намаляване на силата на звука.

## Персонализиране

(само CD 400plus)

Различните настройки на системата Инфотеймънт могат да се запаметят поотделно за всеки ключ (водач) на автомобила.

### Запаметени настройки

При изваждане на ключа на автомобила от контакта на запалването следните настройки се запаметяват автоматично за използвания ключ:

- последните настройки за силата на звука; едно ниво за силата на звука за всички източници несвързани с телефона (радио, CD плейър, AUX, USB) и едно ниво за звука на телефона (при наличен телефонен портал)
- всички предварително нагласени радиостанции
- всички настройки за тона; всяка от тези настройки се запаметява поотделно за всеки от следните

звукоизточници (ако има такива): AM, FM, DAB, CD плейър, AUX, USB

- последният активен звукоизточник
- последната активна радиостанция (поотделно за всеки вълнов обхват)
- последният активен режим на дисплея
- последната позиция в Аудио/MP3 CD, включваща номер на запис и папка
- състоянието на настройката за разместените записи (CD плейър)
- състояние на настройката за TP (програма за пътната обстановка)
- позицията на курсора за всяко меню на дисплея

### Активиране/деактивиране на персонализирането

Натиснете бутона **CONFIG** за да отворите менюто за системните настройки.

Изберете **Vehicle settings (Настройки на автомобила)** и след това **Comfort settings (Комфортни настройки)**.

Нагласете **Personalization by driver (Персонализиране от шофьора)** на **On (Включване)** или **Off (Изключване)**.

## Радио

Употреба .....	31
Търсене на станции .....	31
Списъци с автоматично запазени станции .....	32
Списъци на предпочитани станции .....	33
Менюта на вълновите обхвати .....	35
Радиоинформационна система (RDS) .....	41
Цифрово аудио излъчване .....	46

## Употреба

### Бутони за управление

Най-важните бутони за работа с радиото са следните:

- **RADIO**: Включва радиото
- **« K И »**: Търсене на станции
- **AS**: Списъци с автоматично запазени станции
- **FAV**: Списъци на предпочитани станции
- **1...6**: Бутони за предварително запазени станции
- **TR**: Радио функция за пътна информация ↻ 41

### Включване на радиото

Натиснете бутона **RADIO** за да отворите основното меню на радиото.

Включва се последно слушаната станция.

### Избор на вълнов обхват

Натиснете еднократно или неколkokратно бутона **RADIO** за да изберете желаните вълнов обхват.

Включва се последно слушаната станция в този вълнов обхват.

## Търсене на станции

### Автоматично търсене на станции

Натиснете за кратко бутона **« K И »** за да превключите на следващата станция в паметта за станции.

### Ръчно търсене на станции

#### Navi 600 / Navi 900

Натиснете и задръжте бутона **« K И »**. Отпуснете бутона, когато почти сте достигнали търсената честота на дисплея.

Търси се следващата станция, която може да бъде приета и тя се включва автоматично.

**CD 300 / CD 400 / CD 400plus**

Натиснете за няколко секунди бутона ◀ или ▶ за да започне търсене на следващата станция, която може да бъде приета в текущия вълнов обхват.

Когато търсената честота се намери, станцията се включва автоматично.

**Съобщение**

Ръчно търсене на станции: Ако радиото не намери станция, то превключва автоматично на по-чувствително ниво на търсене. Ако и тогава не намери станция, то се настройва на последно активната честота.

**Съобщение**

Вълнов обхват FM: когато RDS функцията е активирана, се търсят само RDS станции ↻ 41, а когато е включена функцията за пътната обстановка (TP), се търсят само станции за пътната обстановка ↻ 41.

**Ръчна настройка на станция****Вълнов обхват FM**

Само CD 600 / DVD 900: натиснете многофункционалния бутон за отваряне на менюто на FM и изберете **Manual tuning (Ръчна настройка на FM (УКВ))**.

Завъртете многофункционалния бутон и нагласете оптималната честота на приемане на изскачащия дисплей за честотата.

**Вълнов обхват AM**

Завъртете многофункционалния бутон и нагласете оптималната честота на приемане на изскачащия дисплей за честотата.

**Вълнов обхват DAB**

(не се предлага за CD 300 / CD 400)

Натиснете многофункционалния бутон за да отворите DAB менюто и изберете **DAB manual tuning (Ръчно настройване на DAB)**.

Завъртете многофункционалния бутон и нагласете необходимата честота на приемане на изскачащия дисплей за честотата.

**Списъци с автоматично запаметени станции**

Станциите, които могат да бъдат приемани най-добре в дадения вълнов обхват, се търсят и запамяват автоматично посредством функцията за автоматично запамяване.

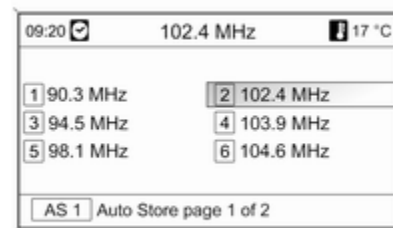
**Navi 600 / Navi 900:****Съобщение**

Текущо приеманата станция се маркира.

## CD 400 / CD 400plus:

AS-Stations		FM AS1
1 FM 89.0	2 FM 92.1	
3 FM 93.8	4 FM 95.6	
5 FM 95.9	6 FM 97.2	

### Съобщение

Текущо приеманата станция се маркира с .

Всеки вълнов обхват има два списъка с автоматично запаменени станции (**AS 1**, **AS 2**), във всеки от които могат да се запамятят 6 станции.

### Автоматично запамяване на станции

Натиснете и задръжте бутона **AS**, докато се появи съобщение за автоматично запамяване.

Дванадесетте станции с най-силно излъчване в текущия вълнов обхват ще се запамят в двата списъка за автоматично запамяване.

За да прекъснете процедурата за автоматично запамяване натиснете многофункционалния бутон.

### Ръчно запамяване на станции

Станциите могат да се запамяват и ръчно в списъците за автоматично запамяване.

Настройте станцията, която желаете да се запамети.

Натиснете за кратко бутона **AS** за да отворите списък за автоматично запамяване или за да превключите на друг списък за автоматично запамяване.

Запамеяване на станция на дадена позиция в списъка: задръжте натиснат съответния бутон от 1 до 6 за станцията докато не се изпише потвърдително съобщение.

### Съобщение

Ръчно запаменените станции се заместват от нови при автоматично запамяване на станции.

### Включване на станция

Натиснете за кратко бутона **AS** за да отворите списък за автоматично запамяване или за да превключите на друг списък за автоматично запамяване.

За кратко натиснете един от бутоните от 1 до 6, за да включите станцията отговаряща на бутона.

### Списъци на предпочитани станции

Станции от всички вълнови обхвати могат да се запамят ръчно в списъците на предпочитаните станции.

## Navi 600 / Navi 900

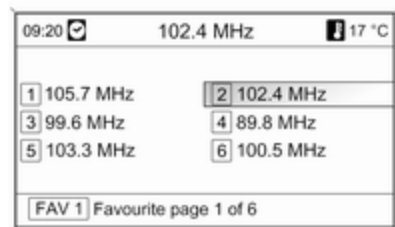

Във всеки списък могат да се запаметят по 6 станции. Броят на достъпните списъци с предпочитани станции може да се наглася (виж по-долу).

**Съобщение**

Текущо приеманата станция се маркира.

**Запаметяване на станция**

Настройте станцията, която желаете да се запамети.

Натиснете за кратко бутона **FAV** за да отворите списък с предпочитани станции или за да превключите на друг списък с предпочитани станции.

Запаметяване на станция на дадена позиция в списъка: задръжте натиснат съответния бутон от 1 до 6 за станцията докато не се изпише потвърдително съобщение.

**Включване на станция**

Натиснете за кратко бутона **FAV** за да отворите списък с предпочитани станции или за да превключите на друг списък с предпочитани станции. За кратко натиснете един от бутоните от 1 до 6, за да отворите станцията отговаряща на бутона.

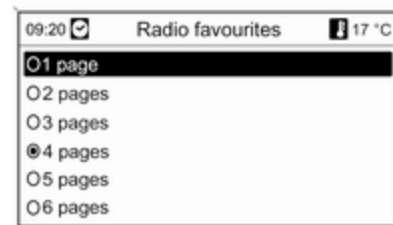
**Задаване броя на списъците с предпочитани станции**

Натиснете бутона **CONFIG**.

Изберете **Radio settings (Настройки на радиото)** и след това **Radio favourites (Предпочитани радиостанции)**.

Изберете желаня брой на достъпни списъци с предпочитани станции.

## CD 300 / CD 400 / CD 400plus

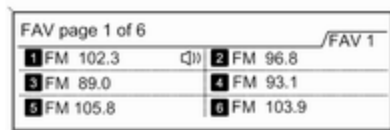

Във всеки списък могат да се запамятат по 6 станции. Броят на достъпните списъци с предпочитани станции може да се наглася (виж по-долу).

CD 300: Броят на достъпните списъци с предпочитани станции не може да се конфигурира.

### Съобщение

Текущо приеманата станция се маркира с .

### Запаметяване на станция

Настройте станцията, която желаете да се запамети.

Натиснете за кратко бутона **FAV** за да отворите списък с предпочитани станции или за да превключите на друг списък с предпочитани станции.

Запаметяване на станция на дадена позиция в списъка: задържете натиснат съответния бутон от 1 до 6 за станцията докато не се изпише потвърдително съобщение.

### Включване на станция

Натиснете за кратко бутона **FAV** за да отворите списък с предпочитани станции или за да превключите на друг списък с предпочитани станции.

За кратко натиснете един от бутоните от 1 до 6, за да отворите станцията отговаряща на бутона.

**Задаване броя на списъците с предпочитани станции**  
(не се отнася за CD 300)

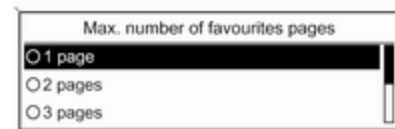

Натиснете бутона **CONFIG**.

Изберете **Radio settings (Настройки на радиото)** и след това **Radio favourites (Предпочитани радиостанции)**.

Изберете желанния брой на достъпни списъци с предпочитани станции.

## Менюта на вълновите обхвати

Алтернативни възможности за избор на станции се предлагат чрез специалните менюта за съответния вълнов обхват.

При активно основно меню на радиото, натиснете многофункционалния бутон за да отворите менюто на съответния вълнов обхват.

#### Съобщение

Следните специфични за FM дисплеи са показани като примери.

### Navi 600 / Navi 900

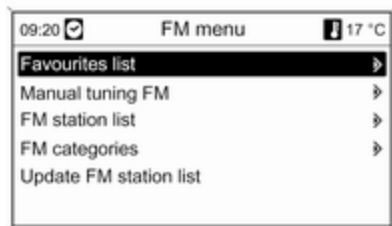

#### Favourites list (Списък на предпочитани радиостанции)

Изберете **Favourites list (Списък на предпочитани радиостанции)**.

Извеждат се всички всички станции запазени в списъците с предпочитани станции.

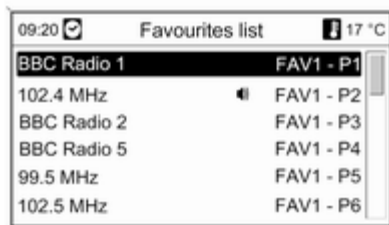

Изберете желаната станция.

#### Съобщение

Текущо приеманата станция се маркира с 📻.

#### Ръчна настройка

За описание, вижте "Ръчна настройка на станции" по-горе.

#### Списъци със станции Вълнов обхват AM / FM

Изберете **AM station list (Списък на AM станции)** или **FM station list (Списък на FM станции)**.

Всички AM/FM станции, които могат да бъдат приети в текущата приемателна зона се показват на дисплея.

#### Вълнов обхват DAB

Завъртете многофункционалния бутон.

Всички DAB станции ⇨ 46, които могат да бъдат приети в текущата приемателна зона се показват на дисплея.

#### Съобщение

Ако преди това не е бил създаден списък със станции, системата Инфотейнмънт извършва автоматично търсене на станции.



Изберете желаната станция.

### Съобщение

Текущо приеманата станция се маркира с .

### Обновяване на списъците със станции

Ако станциите запаметени в списъка за даден вълнов обхват вече не могат да се приемат:

Изберете съответната команда за да обновите списъка със станции.

Започва търсене на станции. След края на търсенето се включва последно слушаната станция.

Прекъсване търсенето на станции: натиснете многофункционалния бутон.

### Съобщение

При обновяване на списъка със станциите за даден вълнов обхват се обновява и списъка с категории (ако има такъв).

### Важна информация относно обновяването на списъците със станции

Двойният тюнер на системата Инфотейнмънт постоянно обновява списъците със станции на заден план. По този начин се осигурява напр. това, че списъците със станции винаги съдържат станциите, които могат да се приемат в местния район при дълго пътуване по автомагистрала. Тъй като автоматичното обновяване изисква известно време, при внезапна промяна в зоната на приемане е възможно не всички станции от списъка, които могат да се приемат, да са достъпни веднага. В такива случаи, обновяването на списъците със

станции може да се ускори чрез съответната команда за обновяване на списък със станции.

### Списъци с категории

Много RDS станции  41 излъчват код за типа на програмата (PTY), който определя типа на излъчваната програма (напр. новини). Някои станции също така сменят кода за типа на програмата в зависимост от съдържанието на излъчваната в момента програма.

Системата Инфотейнмънт запамятава тези станции, сортирани по типа на програмата, в съответния списък с категории.

За да търсите даден тип програма определен от съответната станция: изберете опция от списъка с категории за дадения вълнов обхват.

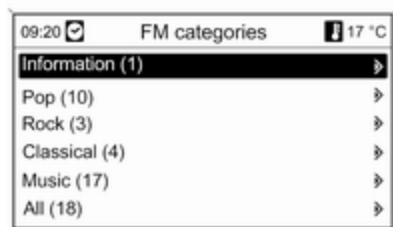

Появява се списък с достъпните в момента типове програма.

Изберете желаня тип програма.

Показва се списък от станции, които излъчват програма от избрания тип.

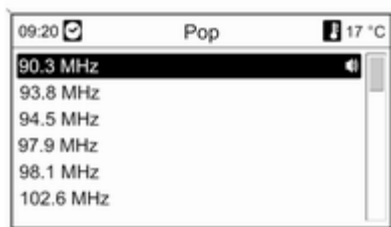

Изберете желаната станция.

При обновяване на списъка със станции за дадения вълнов обхват се обновява и списъкът с категории.

#### Съобщение

Текущо приеманата станция се маркира с .

#### DAB announcements (DAB съобщения)

Освен музикални програми много от DAB станциите ⇨ 46 излъчват различни категории съобщения.

Текущо приеманата DAB програма се прекъсва при пристигане на съобщение от предварително активирани категории.

#### Активиране на категории съобщения

Изберете **DAB announcements (DAB съобщения)** в DAB менюто.

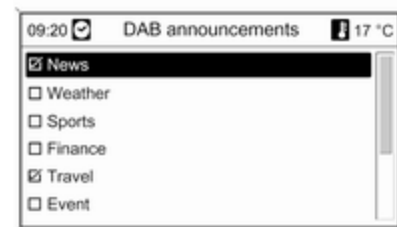

Активирайте желаните категории съобщения.

Няколко категории съобщения могат да бъдат избрани в едно и също време.

**Съобщение**

DAB съобщенията могат да приемат само, ако е активиран вълновият обхват DAB.

**CD 300 / CD 400 / CD 400plus**

**Favourites list (Списък на предпочитани радиостанции)**  
Изберете **Favourites list (Списък на предпочитани радиостанции)**.  
Извеждат се всички всички станции запаметени в списъците с предпочитани станции.

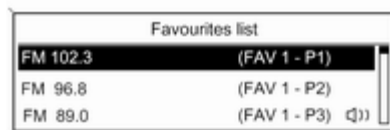

Изберете желаната станция.

**Съобщение**

Текущо приеманата станция се маркира с 📻.

**Списъци със станции****Вълнов обхват AM / FM**

Изберете **AM stations list (Списък на AM станции)** или **FM stations list (Списък на FM станции)**.

Всички AM/FM станции, които могат да бъдат приети в текущата приемателна зона се показват на дисплея.

**Вълнов обхват DAB**

(не се предлага за CD 300 / CD 400)  
Завъртете многофункционалния бутон.

Всички DAB станции ⇨ 46, които могат да бъдат приети в текущата приемателна зона се показват на дисплея.

**Съобщение**

Ако преди това не е бил създаден списък със станции, системата Инфотейнмънт извършва автоматично търсене на станции.

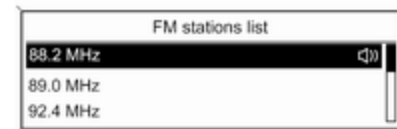

Изберете желаната станция.

**Съобщение**

Текущо приеманата станция се маркира с 📡.

**Обновяване на списъците със станции**

Ако станциите запаметени в списъка за даден вълнов обхват вече не могат да се приемат:

Изберете съответната команда за да обновите списъка със станции.

CD 400plus: Двойният тунер на системата Инфотейнмънт постоянно обновява списъците с FM станции на заден план. Не е необходимо ръчно обновяване.

Започва търсене на станции. След приключване на търсенето се включва последно слушаната станция.

За да прекъснете процедурата по търсенето натиснете многофункционалния бутон.

**Съобщение**

При обновяване на списъка със станциите за даден вълнов обхват се обновява и списъка с категории (ако има такъв).

**Списъци с категории**

Много RDS станции ↻ 41 излъчват код за типа на програмата (PTY), който определя типа на излъчваната програма (напр. новини). Някои станции също така сменят кода за типа на програмата в зависимост от съдържанието на излъчваната в момента програма.

Системата Инфотейнмънт запамята тези станции, сортирани по типа на програмата, в съответния списък с категории.

За да търсите даден тип програма определен от съответната станция: изберете опция от списъка с категории за дадения вълнов обхват.



Появява се списък с достъпните в момента типове програма.

Изберете желанния тип програма.

Показва се списък от станции, които излъчват програма от избрания тип.



Изберете желаната станция.

CD 300: Следващата станция от избрания тип, която може да бъде приета се търси и приема.

При обновяване на списъка със станции за дадения вълнов обхват се обновява и списъкът с категории.

#### Съобщение

Текущо приеманата станция се маркира с .

### DAB announcements (DAB съобщения)

Освен музикални програми много от DAB станциите ⇨ 46 излъчват различни категории съобщения.

Текущо приеманата DAB програма се прекъсва при пристигане на съобщение от предварително активирани категории.

#### Активиране на категории съобщения

Изберете **DAB announcements (DAB съобщения)** в DAB менюто.

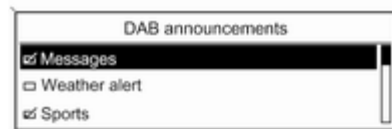

Активирайте желаните категории съобщения.

Няколко категории съобщения могат да бъдат избрани в едно и също време.

#### Съобщение

DAB съобщенията могат да приемат само, ако е активиран вълновият обхват DAB.

### Радиоинформационна система (RDS)

Радиоинформационната система (RDS) е услуга извършвана от FM станциите, която значително облекчава намирането на желаната станция и безпроблемното ѝ приемане.

#### Преимущества на RDS

- На дисплея вместо честотата на станцията се появява името на програмата.
- При търсене на станции системата Инфотейнмънт се настройва само на RDS станции.

- Системата Инфотейнмънт винаги се настройва на най-добрата честота на приемане за дадената станция посредством AF (алтернативна честота).
- В зависимост от приеманата станция системата Инфотейнмънт показва радио текст, който може да съдържа например информация за текущата програма.

## Navi 600 / Navi 900



### Конфигуриране на RDS

Отваряне на менюто за конфигурация на RDS:

Натиснете бутона **CONFIG**.

Изберете **Radio settings (Настройки на радиото)** и след това **RDS options (RDS опции)**.

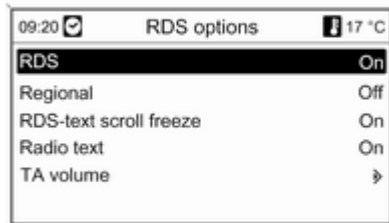

### Включване и изключване на RDS

Нагласете **RDS** на **On (Вкл.)** или **Off (Изкл.)**.

### Съобщение

Ако RDS се изключи, функцията ще се включи автоматично отново, когато се смени радио станцията (чрез функция за търсене или бутон с памет).

### Включване и изключване на регионализацията

(RDS трябва да е включена за да работи регионализацията.)

Понякога някои RDS станции излъчват регионално различни програми на различни честоти.

Нагласете **Regional (Регионално)** на **On (Вкл.)** или **Off (Изкл.)**.

Ако регионализацията е включена, се избират само алтернативни честоти (AF) със същите регионални програми.

Ако регионализацията е изключена, алтернативните честоти на станциите се избират без да се вземат предвид регионалните програми.

### **RDS скрол текст**

Някои RDS станции използват редовете за изписване името на програмата и за подаване на допълнителна информация. По време на този процес името на програмата се скрива.

За да предотвратите показването на допълнителна информация:

Нагласете **RDS-text scroll freeze (Замрази прелистване на RDS текст)** на **On (Вкл.)**.

### **Радио текст**

Ако са активирани RDS и приемане на RDS станция, информацията за програмата, която в момента може да се приеме, както и тази за текущия музикален запис се показват под името на програмата.

За да се покаже или скрие информацията:

Нагласете **Radio text (Радио текст)** на **On (Вкл.)** или **Off (Изкл.)**.

### **TA volume (Сила на звука на пътните съобщения)**

Силата на звука на съобщенията за пътната обстановка (TA) може да се нагласи предварително ↪ 27.

### **Програма за пътна информация (TP = Програма за пътната обстановка)**

Програмите за пътната обстановка са RDS станции, които излъчват новини свързани с пътната обстановка.

### **Включване и изключване на програма за пътната обстановка**

За да включите и изключите състоянието на готовност за пътни съобщения на системата Инфотейнмънт:

Натиснете бутона **TP**.

- При включена програма за пътната обстановка [ ] се показва на дисплея в черно (при изключена функция за пътната обстановка - в сиво).
- Приемат се само станции излъчващи програми за пътната обстановка.

- Ако текущата станция не е станция излъчваща програми за пътната обстановка, търсенето се стартира автоматично за следващата станция с програма за пътната обстановка.
- При намиране на станция с програма за пътната обстановка на дисплея в черно се появява [TP]. Ако не се открият станции за пътната обстановка, TP се извежда на дисплея в сиво.
- Съобщенията за пътната обстановка се излъчват с предварително нагласената за пътни съобщения сила на звука ↪ 27.
- При включена функция за пътна информация възпроизвеждането на CD/MP3 се преустановява за времето на излъчване на пътното съобщение.

### Слушане само на пътни съобщения

Включете функцията за пътна информация и напълно намалете силата на звука на системата Инфотейнмънт.

### Блокиране на пътни съобщения

За да блокирате пътни съобщения, напр. при възпроизвеждане на CD/MP3:

Натиснете бутон **TP** или многофункционалния бутон за да потвърдите съобщението за отказ на дисплея.

Пътното съобщение се преустановява, но функцията за пътна информация остава включена.

### EON (разширени мрежи)

С помощта на EON можете да слушате съобщения за пътната обстановка дори и ако настроената станция не излъчва своя собствена информация за пътната обстановка. Ако се нагласи такава станция, тя се извежда в черно на

дисплея както при станциите излъчващи програми за пътната обстановка **TP**.

### CD 300 / CD 400 / CD 400plus



### Конфигуриране на RDS

Отваряне на менюто за конфигурация на RDS:

Натиснете бутона **CONFIG**.

Изберете **Radio settings (Настройки на радиото)** и след това **RDS options (RDS опции)**.

CD 300: Изберете **Audio settings (Аудио настройки)** и след това **RDS options (RDS опции)**.



### TA volume (Сила на звука на пътните съобщения)

Силата на звука на съобщенията за пътната обстановка (TA) може да се нагласи предварително ↻ 27.

### Включване и изключване на RDS

Нагласете опцията **RDS** на **On (Включване)** или **Off (Изключване)**.

### Съобщение

Ако RDS се изключи, функцията ще се включи автоматично отново, когато се смени радио станцията (чрез функция за търсене или бутон с памет).

### **Traffic announcement (TA) (Съобщения за пътната обстановка (TA))**

За да включите или изключите постоянно функцията TA:

Нагласете опцията **Traffic announcement (TA) (Съобщения за пътната обстановка (TA))** на **On (Включване)** или **Off (Изключване)**.

#### **Включване и изключване на регионализацията**

(RDS трябва да е включена за да работи регионализацията.)

Понякога някои RDS станции излъчват регионално различни програми на различни честоти.

Нагласете опцията **Regional (REG) (Регионални (REG))** на **On (Включване)** или **Off (Изключване)**.

Ако регионализацията е включена, се избират само алтернативни честоти (AF) със същите регионални програми.

Ако регионализацията е изключена, алтернативните честоти на станциите се избират без да се вземат предвид регионалните програми.

#### **RDS скрол текст**

Някои RDS станции закриват името на програмата на дисплея за да покажат допълнителна информация.

За да предотвратите показването на допълнителна информация:

Нагласете **RDS-Text scroll freeze (Замразяване на скрол текст)** на **On (Включване)**.

#### **Radio text (Радио текст)**

Ако са активирани RDS и приемане на RDS станция, информацията за програмата, която в момента може да се приеме, както и тази за текущия музикален запис се показват под името на програмата.

За да се покаже или скрие информацията:

Нагласете опцията **Radio text (Радио текст)** на **On (Включване)** или **Off (Изключване)**.

### **Програма за пътна информация (TP = Програма за пътната обстановка)**

Програмите за пътната обстановка са RDS станции, които излъчват новини свързани с пътната обстановка.

#### **Включване и изключване на програма за пътната обстановка**

За да включите и изключите състоянието на готовност за пътни съобщения на системата Инфотейнмънт:

Натиснете бутона **TP**.

- Ако е включена функцията за пътна информация, на основното меню на радиото се появява [ ].
- Приемат се само станции излъчващи програми за пътната обстановка.
- Ако текущата станция не е станция излъчваща програми за пътната обстановка, търсенето се стартира автоматично за следващата станция с програма за пътната обстановка.

- При намиране на станция с програма за пътната обстановка на основното меню на радиото се появява [TR].
- Съобщенията за пътната обстановка се излъчват с предварително нагласената за пътни съобщения сила на звука ⇄ 27.
- При включена функция за пътна информация възпроизвеждането на CD/MP3 се преустановява за времето на излъчване на пътното съобщение.

### Слушане само на пътни съобщения

Включете функцията за пътна информация и напълно намалете силата на звука на системата Инфотеймънт.

### Блокиране на пътни съобщения

За да блокирате пътни съобщения, напр. при възпроизвеждане на CD/MP3:

Натиснете бутон **TR** или многофункционалния бутон за да потвърдите съобщението за отказ на дисплея.

Пътното съобщение се преустановява, но функцията за пътна информация остава включена.

### EON (разширени мрежи)

С помощта на EON можете да слушате съобщения за пътната обстановка дори и ако настроената станция не излъчва своя собствена информация за пътната обстановка. Ако се нагласи такава станция, тя се извежда в черно на дисплея както при станциите излъчващи програми за пътната обстановка **TR**.

## Цифрово аудио излъчване

(не се предлага за CD 300 / CD 400)

Цифровото аудио излъчване (DAB) е иновативна и универсална система за радиоизлъчване.

DAB станциите се обозначават с името на програмата вместо с честотата на излъчване.

### Navi 600 / Navi 900:



## CD 400plus:



## Обща информация

- При DAB, няколко радиoproграми (услуги) могат да се излъчват на една единствена честота (ансамбъл).
- Освен висококачествените цифрови аудио услуги, DAB може също така и да излъчва информация във връзка с програмите, както и много други данни, включително и информация във връзка с пътуването и пътната обстановка.
- Веднага щом даден DAB приемник улови сигнал изпратен от радиопредавател (дори и сигналът да е много слаб), звуковъзпроизвеждането е осигурено.
- Няма фединг (отслабване на звука), което е типично за AM и FM радиоприемането. DAB сигналът се възпроизвежда с постоянна сила на звука.
- Само CD 400plus: ако DAB сигналът е прекалено слаб, за да се интерпретира от приемника, приемането напълно се преустановява. Това може да се избегне чрез активиране на **Auto ensemble linking (Автоматично свързване на ансамбъл)** и/или **Auto linking DAB-FM (Автоматично свързване на DAB-FM)** в меню DAB settings (DAB настройки).

- Смущения причинени от станции намиращи се на съседни честоти (явление типично за AM и FM приемането) не се наблюдават във връзка с DAB.
- Ако DAB сигналът се отразява от естествени препятствия или сгради, качеството на DAB приемането се подобрява, докато това на AM и FM в такива случаи значително се влошава.

## Конфигуриране на DAB

### Navi 600 / Navi 900

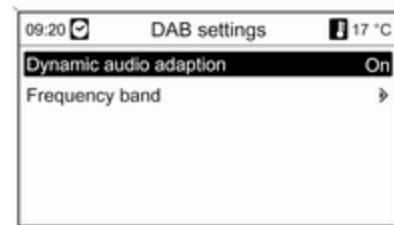

Натиснете бутона **CONFIG**.

Изберете **Radio settings (Настройки на радиото)** и след това **DAB settings (DAB настройки)**.

В конфигурационното меню за избор са достъпни следните опции:

- **Dynamic audio adaption (Динамично адаптиране на звука)**: при активиране на тази функция динамичният обхват на DAB сигнала намалява. Това означава, че нивото на силните звуци намалява, но това на слабите звуци остава непроменено. По този начин силата на звука на системата Инфотейнмънт може да се увеличи така, че тихите звуци да могат да се чуят без силните звуци да станат прекалено силни.
- **Frequency band (Честотна лента)**: след избора на тази опция ползвателят може да определи кои вълнови обхвати за DAB да бъдат приемани от системата Инфотейнмънт.

## CD 400plus

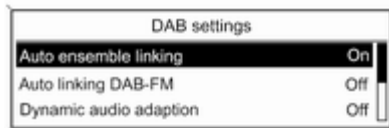

Натиснете бутона **CONFIG**.

Изберете **Radio settings (Настройки на радиото)** и след това **DAB settings (DAB настройки)**.

В конфигурационното меню за избор са достъпни следните опции:

- **Auto ensemble linking (Автоматично свързване на ансамбъл)**: при активиране на тази функция апаратът превключва на същата услуга (програма) в друг DAB ансамбъл (честота, ако има достъпна

такава), когато DAB сигналът е прекалено слаб за да може да се интерпретира от приемника.

- **Auto linking DAB-FM (Автоматично свързване на DAB-FM)**: при активиране на тази функция апаратът превключва на съответната FM станция от активната DAB услуга (ако има достъпна такава), когато DAB сигналът е прекалено слаб за да може да се интерпретира от приемника.
- **Dynamic audio adaption (Динамично адаптиране на звука)**: при активиране на тази функция динамичният обхват на DAB сигнала намалява. Това означава, че нивото на силните звуци намалява, но това на слабите звуци остава непроменено. По този начин силата на звука на системата Инфотейнмънт може да се увеличи така, че тихите звуци да

могат да се чуят без силните звуци да станат прекалено силни.

- **Frequency band (Честотен обхват):** след избора на тази опция може да се определи кои вълнови обхвати за DAB да бъдат приемани от системата Инфотейнмънт.

## CD плейър

Обща информация .....	50
Употреба .....	53

### Обща информация

#### Navi 600 / Navi 900

CD плейърът на системата Инфотейнмънт може да възпроизвежда както аудио, така и MP3/WMA CD-та.

#### Важна информация относно аудио и MP3/WMA CD-тата

##### Внимание

При никакви обстоятелства не поставяйте DVD-та, единични CD-та с диаметър 8 см или със специална форма в аудиоплейъра.

Не трябва да залепвате никакви етикети върху компактните дискове. Такива дискове може да се заклинят в устройството и да го повредят. Така ще се стигне до скъпо струваща замяна на устройството.

- Аудио CD-та със защита от запис, които не съответствуват на аудио CD стандарта, може да

не могат да бъдат добре възпроизведени или въобще да не функционират.

- Записаните впоследствие CD-R-та и CD-RW-та са по-чувствителни спрямо неправилното боравене в сравнение с предварително записаните CD-та. Затова трябва да се борави правилно с дисковете, особено в случай на записани впоследствие CD-R-та и CD-RW-та; виж по-долу.
- Записаните впоследствие CD-R-та и CD-RW-та може да не могат да бъдат добре възпроизведени или въобще да не функционират.
- При дискове със смесен режим (комбинация на аудио и данни, напр. MP3), се разпознават и възпроизвеждат само аудио записите.
- При смяна на CD-та внимавайте да не оставяте върху тях отпечатащи от пръсти.

- Поставете обратно CD-тата в тяхната опаковка веднага след изваждането им от аудио плейъра, за да ги предпазите от повреда и замърсяване.
- Нечистотиите и течностите върху CD-то могат да замърсят лещите на аудио плейъра, намиращи се в устройството и да причинят повреда.
- Пазете CD-тата от топлина и пряка слънчева светлина.
- За данни записани върху MP3/WMA CD се отнасят следните ограничения:

Максимална дълбочина на структурата на папките: 11 нива.

Максимален брой на MP3/WMA файловете, които могат да се запишат: 1000.

WMA файлове с цифрово управление на правата (DRM), предлагани от онлайн музикални магазини, не могат да се възпроизвеждат.

WMA файлове могат да се възпроизвеждат добре, само ако

са създадени чрез Windows Media Player, версия 8 или по-късна.

Валидни разширения на списъците с песни: .m3u, .pls

Заглавията на списъците с песни трябва да бъдат във формата на "относителни пътеки".

- Предмет на настоящата глава е само възпроизвеждането на MP3 файлове, тъй като боравенето с MP3 и WMA файлове е идентично. Когато се зареди CD с WMA файлове, се показват менютата свързани с MP3.

### CD 300 / CD 400 / CD 400plus

CD плейърът на системата Инфотеймънт може да възпроизвежда както аудио, така и MP3/WMA CD-та.

### Важна информация относно аудио и MP3/WMA CD-тата

#### Внимание

При никакви обстоятелства не поставяйте DVD-та, единични CD-та с диаметър 8 см или със специална форма в аудиоплейъра.

Не трябва да залепвате никакви етикети върху компактните дискове. Такива дискове може да се заклинят в устройството и да го повредят. Така ще се стигне до скъпо струваща замяна на устройството.

- Могат да се използват следните формати на CD:
  - CD-ROM Mode 1 и Mode 2.
  - CD-ROM XA Mode 2, Form 1 и Form 2.
- Могат да се използват следните файлови формати:
  - ISO9660 Level 1, Level 2, (Romeo, Joliet).

MP3 и WMA файлове, записани в какъвто и да е формат, различен от посочените по-горе, могат да не се възпроизведат правилно и техните имена на файлове и имена на папки могат да не се показват правилно.

### Съобщение

ISO 13346 не се поддържа. Може да е необходимо ръчно да се избере ISO 9660 при записване на аудио CD, например с Windows 7.

- Аудио CD-та със защита от запис, които не съответствуват на аудио CD стандарта, може да не могат да бъдат добре възпроизведени или въобще да не функционират.
- Записаните впоследствие CD-R-та и CD-RW-та са по-чувствителни спрямо неправилното боравене в сравнение с предварително записаните CD-та. Правилното боравене, особено в случай на записани впоследствие CD-R-та и CD-RW-та, трябва да бъде осигурено. Виж по-долу.

- Записаните впоследствие CD-R-та и CD-RW-та може да не могат да бъдат добре възпроизведени или въобще да не функционират. В такива случаи проблемът не е в апарата.
- При дискове със смесен режим (аудио записи и компресирани файлове, напр. MP3), частта с аудио записите и тази с компресираните файлове могат да се възпроизвеждат поотделно.
- При смяна на CD-та внимавайте да не оставяте върху тях отпечатъци от пръсти.
- Поставете обратно CD-тата в тяхната опаковка веднага след изваждането им от CD плейъра, за да ги предпазите от повреда и замърсяване.
- Нечистотиите и течностите върху CD-то могат да замърсят лещите на CD плейъра, намиращи се в устройството и да причинят повреда.

- Пазете CD-тата от топлина и пряка слънчева светлина.
- За данни записани върху MP3/WMA CD се отнасят следните ограничения:
  - Брой на записите: максимум 999.
  - Брой на папките: максимум 255.
  - Дълбочина на структурата на папките: максимум 64 нива (препоръчано: максимум 8 нива).
  - Брой на списъците с песни: максимум 15.
  - Брой на песните в един списък с песни: максимум 255.
  - Валидни разширения на списъците с песни: .m3u, .pls, .asx, .wpl.
- Предмет на настоящата глава е само възпроизвеждането на MP3 файлове, тъй като боравенето с MP3 и WMA файлове е идентично. Когато се зареди CD с WMA файлове, се показват менютата свързани с MP3.

## Употреба

### Navi 600 / Navi 900



#### Стартиране на възпроизвеждане на CD

Вкарайте CD-то в отвора за CD с надписаната страна нагоре, докато устройството го поеме.

Възпроизвеждането на CD започва автоматично и се появява менюто **Audio CD (Аудио CD)** или **Audio MP3 (Аудио MP3)**.

Ако в устройството вече има CD, но менюто **Audio CD (Аудио CD)** или **Audio MP3 (Аудио MP3)** не е активно:

Натиснете бутона **CD/AUX**.

Менюто **Audio CD (Аудио CD)** или **Audio MP3 (Аудио MP3)** се отваря и възпроизвеждането на CD започва.

В зависимост от записаните на аудио или MP3 CD-то данни, на дисплея се показва различна информация за CD-то и текущия музикален запис.

#### Избиране на запис

Завъртете многофункционалния бутон за да се появи на дисплея списък на всички записи върху CD. Възпроизвежданият в момента запис е предварително маркиран.

Изберете желанния запис.

#### Преминаване на следващия или предходния запис

Натиснете за кратко бутона «К» или «М» веднъж или няколко пъти.

**Търсене на запис напред или назад**  
Натиснете за кратко бутон «К» или «М» и после натиснете и задръжте «К» или «М» отново, докато се покаже желаният запис.

**Бързо превъртане напред/назад**  
Натиснете и задръжте бутон «К» или «М» за бързо превъртане напред или назад на текущия запис.

#### Избиране на записи чрез менюто за аудио CD или MP3

По време на възпроизвеждане на аудио CD



Натиснете многофункционалния бутон за да отворите менюто свързано с аудио CD.

Възпроизвеждане на всички записи в случаен ред: нагласете **Shuffle songs (RDM) (Разбъркване на записи (RDM))** на **On (Вкл.)**.

За да изберете запис от аудио CD: изберете **Track list (Списък на записи)** и след това изберете желанния запис.

**По време на възпроизвеждане на MP3**

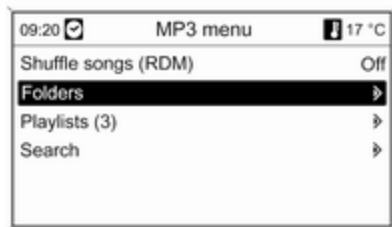

Натиснете многофункционалния бутон за да отворите менюто свързано с MP3.

Възпроизвеждане на всички записи в случаен ред: нагласете **Shuffle songs (RDM) (Разбъркване на записи (RDM))** на **On (Вкл.)**.

За да изберете запис от папка или списък с песни (ако има такъв): изберете **Folders (Папки)** или **Playlists (Плейлисти)**.

Изберете папката или списъка с песни, след което изберете желанния запис.

Изберете **Search (Търси)** за да се покаже меню с допълнителни опции за търсене и избиране на записи.

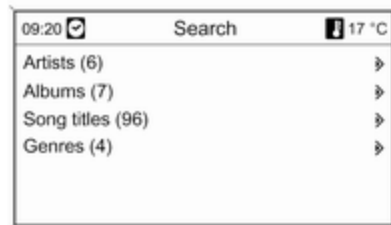

В зависимост от броя на записите процесът на търсене може да трае няколко минути.

Изберете опцията за търсене, след което изберете желанния запис.

### Изваждане на CD

Натиснете бутоната **⏏**.

CD-то излиза от CD слота.

Ако CD-то не се вземе след изваждането му, то отново ще се придърпа автоматично в устройството след няколко секунди.

## CD 300 / CD 400 / CD 400plus



## Стартиране на възпроизвеждане на CD

Натиснете бутона **CD/AUX** за да отворите CD или MP3 менюто.

Ако в CD плейъра вече има CD, започва възпроизвеждането му.

В зависимост от записаните на аудио или MP3 CD-то данни, на дисплея се показва различна информация за CD-то и текущия музикален запис.

## Поставяне на CD

Поставете CD-то в отвора за CD-та с напечатаната страна нагоре и леко задръжте докато устройството го прибере.

## Смяна на стандартния изглед на страницата

(само за CD 300)

По време на възпроизвеждане на аудио CD или MP3: натиснете многофункционалния бутон и след това изберете **Default CD page view** (Основен изглед на CD страница) или **Default MP3 page view** (Основен изглед на MP3 страница).

Изберете желаната опция.

## Смяна на нивото на папката

(само при CD 300, MP3 възпроизвеждане)

Натиснете бутона **⏏** или **⏏** за да преминете на по-високо или по-ниско ниво на папка.

## Преминаване на следващия или предходния запис

Натиснете за кратко бутона **⏪** или **⏩**.

## Бързо превъртане напред/назад

Натиснете и задръжте бутон **⏪** или **⏩** за бързо превъртане напред или назад на текущия запис.

## Избиране на записи чрез менюто за аудио CD или MP3

По време на възпроизвеждане на аудио CD

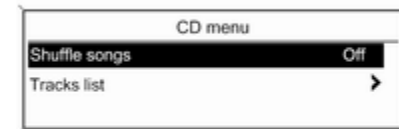

Натиснете многофункционалния бутон за да отворите менюто свързано с аудио CD.

Възпроизвеждане на всички записи в случаен ред: нагласете **Shuffle songs (Разбъркване на музикални записи)** на **On (Включване)**.

За да изберете запис от аудио CD: изберете **Track list (Списък на записи)** и след това изберете желаня запис.

**По време на възпроизвеждане на MP3**

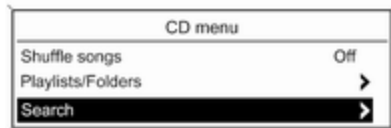

Натиснете многофункционалния бутон за да отворите менюто свързано с MP3.

Възпроизвеждане на всички записи в случаен ред: нагласете **Shuffle songs (Разбъркване на музикални записи)** на **On (Включване)**.

За да изберете запис от папка или списък с песни (ако има такъв): изберете **Playlists/Folders (Списъци със записи/Папки)**.

Изберете папката или списъка с песни, след което изберете желаня запис.

#### Съобщение

Ако CD-то съдържа и аудио, и MP3 данни, аудио данните могат да се изберат чрез **Playlists/Folders (Списъци със записи/Папки)**.

За да се покаже меню с допълнителни опции за търсене и избиране на записи (само CD 400plus) : изберете **Search (Търсене)**. Това, какви опции са достъпни, зависи от записаните на MP3 CD-то данни.

Процесът на търсене в едно MP3 CD може да отнеме няколко минути. През това време се включва последно слушаната радиостанция.

#### Изваждане на CD

Натиснете бутона **⏏**.

CD-то излиза от CD слота.

Ако CD-то не се вземе след изваждането му, то отново ще се придърпа автоматично в устройството след няколко секунди.

## Вход AUX

Обща информация .....	57
Употреба .....	58

### Обща информация

В централната конзола, на закачен на панел, има AUX вход за свързване на външни звукоизточници на данни.



**Navi 600 / Navi 900:**



**CD 300 / CD 400 / CD 400plus:**



Възможно е, например, свързването към входа AUX на портативен CD плейър чрез жак 3,5 мм.

#### Съобщение

Електрическите входове трябва винаги да се поддържат чисти и сухи.

### Употреба

Натиснете еднократно или неколккратно бутона **CD/AUX** за да активирате режим AUX.

**Navi 600 / Navi 900:**



**CD 300 / CD 400 / CD 400plus:**

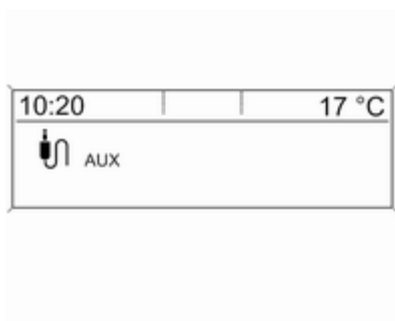

Звукоизточник свързан към входа AUX може да се управлява само чрез своите органи за управление.

## USB порт

Обща информация ..... 59

Възпроизвеждане на  
запометени аудио файлове ..... 61

## Обща информация

В централната конзола, на закачен на панел, има USB вход за свързване на външни звукоизточници на данни.



## Navi 600 / Navi 900



### Съобщение

Електрическите входове трябва винаги да се поддържат чисти и сухи.

Към USB порта могат да се свържат MP3 плейър, USB драйв или iPod.

### Съобщение

Не всички модели MP3 плейъри, USB устройства и iPod модели се поддържат от системата Инфотейнмънт.

### Важна информация MP3 плейър и USB драйв

- Свързаните MP3 плейъри и USB драйвовете трябва да отговарят на спецификацията USB MSC.
- Поддържат се само MP3 плейъри и USB драйвовете с размер на кластера по-малък или равен на 64 kB във файлова система FAT16/FAT32.
- Твърдите дискове (HDD) не се поддържат.
- USB концентратори не се поддържат.
- За данни записани върху MP3 плейър или USB устройство се отнасят следните ограничения:  
 Максимална дълбочина на структурата на папките: 11 нива.  
 Максимален брой на MP3/WMA файловете, които могат да се запишат: 1000.  
 WMA файлове с цифрово управление на правата (DRM), предлагани от онлайн музикални магазини, не могат да се възпроизведат.

WMA файлове могат да се възпроизведат добре, само ако са създадени чрез Windows Media Player, версия 8 или по-късна.

Валидни разширения на списъците с песни: .m3u, .pls  
 Заглавията на списъците с песни трябва да бъдат във формата на "относителни пътеки".

Системният атрибут за папките/файловете, които съдържат аудио данни не бива да се наглася.

### CD 400plus



В централната конзола има USB вход за свързване на външни звукоизточници на данни.

Устройствата свързани към USB порта могат да се управляват чрез органите за управление и менютата на системата Инфотейнмънт.

#### Съобщение

Електрическите входове трябва винаги да се поддържат чисти и сухи.

#### Важна информация

Към USB порта могат да се свържат следните устройства:

- iPod
- Zune
- устройство PlaysForSure (PFD)
- USB драйв

#### Съобщение

Не всички модели на iPod, Zune, PFD или USB драйвовете се поддържат от системата Инфотейнмънт.

## Възпроизвеждане на запометени аудио файлове

Navi 600 / Navi 900

MP3 плейър / USB драйв



Натиснете еднократно или неколкократно бутона **CD/AUX** за да активирате режим аудио USB. Стартира се възпроизвеждането на аудио информацията записана в USB устройството.

Работата с източниците на информация свързани посредством USB е същата като тази с аудио MP3/WMA CD ⇨ 53.

### iPod



Натиснете еднократно или неколкократно бутона **CD/AUX** за да активирате режим аудио iPod. Стартира се възпроизвеждането на аудио информацията записана в iPod устройството. Работата с iPod свързан посредством USB е в основни линии същата като тази с аудио MP3/WMA CD ⇨ 53.

На следните страници се описват само аспектите за работа, които са различни/допълнителни.

### Функции на iPod

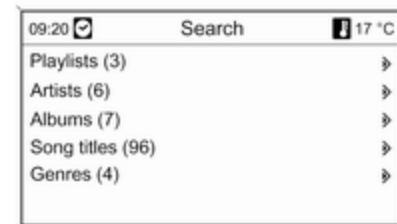

В зависимост от записаните данни има различни опции за избор и възпроизвеждане на записи.

Натиснете многофункционалния бутон и изберете **Search (Търси)** за да се покажат възможните опции.

Процесът на търсене в устройството може да продължи няколко секунди.

## CD 400plus



Натиснете еднократно или неколккратно бутона **CD/AUX** за да активирате режим USB.

Стартира се възпроизвеждането на аудио информацията записана в USB устройството.

Работата с източниците на информация свързани посредством USB е в основни линии същата като тази с аудио MP3 CD ↻ 53.

На следните страници се описват само аспектите за работа, които са различни/допълнителни.

Функционирането и дисплеите са описани само за USB драйвовете. Работата на други устройства като iPod и Zune е до голяма степен същото.

### Избиране на записи чрез USB менюто

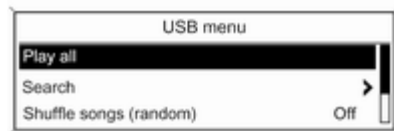

Натиснете многофункционалния бутон за да отворите менюто свързано с USB.

Възпроизвеждане на всички записи един след друг: изберете **Play all** (**Възпроизвеждане на всички**).

За да се покаже меню с различни допълнителни опции за търсене и избиране на записи: изберете **Search** (**Търсене**).

Процесът на търсене в USB устройството може да продължи няколко минути. През това време се включва последно слушаната радиостанция.

Възпроизвеждане на всички записи в случаен ред: нагласете **Shuffle songs (random)** (**Разбъркване на записи (случайно)**) на **On** (**Включване**).

За повторение на възпроизвеждания в момента запис: нагласете **Repeat** (**Повторение**) на **On** (**Включване**).

## Рамка на цифрово изображение

Обща информация .....	63
Употреба .....	64

### Обща информация

Използвайки функцията за цифровата рамка на изображение (само за Navi 600 / Navi 900), можете да гледате любимите си снимки една по една, на дисплея на Система Инфотейнмънт.

Можете да заредите любимите си снимки от USB устройство, свързано с USB порта ⇨ 59 на система Инфотейнмънт.

В паметта на Система Инфотейнмънт могат да се заредят до 10 снимки.

Снимките се показват на дисплея в оригиналните си пропорции (рамките, ако е нужно, са черни) и ориентация.

### Важна информация

- Снимките, които искате да заредите, трябва да се запаметят в основната директория (напр. "F:\") на USB устройството.

- Само първите 100 снимки (последователно сортирани, както са записани в основната директория на USB устройството) ще се предложат за зареждане.

- Поддържат се само снимки в стандартен JPEG формат (файлово разширение .jpg или .jpeg).

Пример: "F:\myPicture.jpg", където "F:\" е основната директория на USB устройството.

- Максималната поддържана резолюция на снимка е 12 мегапиксела.

Снимки с по-висока резолюция се преоразмеряват при зареждането.

Снимки с по-ниска резолюция не се преоразмеряват по време на зареждането и се центрират в средата на дисплея.

## Употреба

### Зареждане и/или изтриване на снимки

Свържете USB устройство с вашите любими снимки към USB порта ↗ 59 на Система Инфотейнмънт.

Натиснете бутона **CONFIG**, изберете **Display settings (Настройки на дисплей)** и след това изберете **Picture frame (Кадър)**.

Извежда се менюто, показано по-долу.

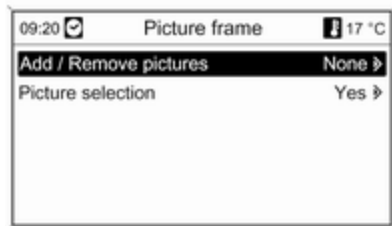

Изберете **Add / Remove pictures (Добави / Изтрий снимки)** за отваряне на показаното по-долу меню.

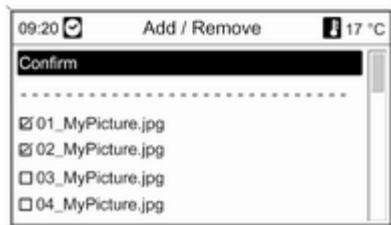

Менюто извежда списък с имената на файловете за всички снимки (отбележете ограничения, описани във "Важна информация" по-горе), запаметени в основната директория на свързаното USB устройство.

Ако снимките вече са съхранени в паметта на Система Инфотейнмънт, тези "стари" снимки се посочват най-напред в

менюто и се обозначават чрез **MEM**, вижте илюстрацията по-долу.

Ако искате да изтриете "старите" снимки, трябва да ги отмаркирате, преди да зареждате нови снимки.



Изберете макс. 10 снимки, които искате да заредите (добавите) към паметта на Система Инфотейнмънт, или които искате да останат запаметени в тази памет.

Изберете **Confirm (Потвърждаване)**, за да стартирате зареждането и/или изтриването на снимката.

Извежда се съобщение, което показва колко снимки ще се заредят и/или изтрият.

Изберете **Continue (Продължи)**, ако искате да стартирате зареждането и/или изтриването на снимката.

### Показване на снимки

Снимките в паметта на Система Инфотейнмънт могат да се показват на дисплея една по една.

Натиснете бутона **CONFIG**, изберете **Display settings (Настройки на дисплей)**, **Picture frame (Кадър)** и след това изберете **Picture selection (Избор на снимки)**. Извежда се менюто, показано по-долу.

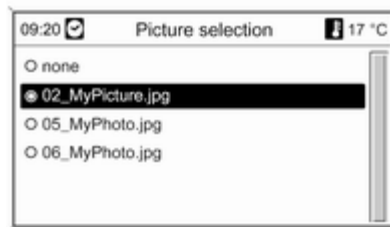

Изберете снимката, която да се покаже на дисплея.

Натиснете бутон **INFO** няколко пъти, докато текущо избраната снимка се покаже на дисплея.

За да видите отново стандартното меню на Система Инфотейнмънт, натиснете някой от бутоните на Система Инфотейнмънт.

Докато снимката остава избрана в меню **Picture selection (Избор на снимки)**, тя може да се покаже по всяко време чрез бутона **INFO**.

## Навигация

Обща информация .....	66
Употреба .....	67
Въвеждане на пътна цел .....	80
Водене .....	101
Динамично водене .....	111
Карти .....	112
Преглед на символите .....	115

### Обща информация

Навигационната система надеждно ще ви отведе до вашата пътна цел, без да има нужда от разчитане на карти, дори и въобще да не познавате района.

Ако се избере динамично водене по маршрут, при изчисляването на маршрута се отчита текущото състояние на пътното движение.

За тази цел системата Инфотеймънт получава пътни съобщения в текущата зона на приемане посредством RDS-TMC.

Навигационната система обаче не може да вземе предвид пътните произшествия, променените неотдавна правила за движение, както и аварийни ситуации или проблеми, които възникват внезапно (напр. пътен ремонт).

#### Внимание

Използването на навигационната система не освобождава шофьора от

отговорността за правилно и внимателно движение по пътищата. Съответните правила за движение трябва да се спазват винаги. Ако упътването от навигационната система противоречи на правилата за движение, винаги спазвайте правилата за движение.

### Функциониране на навигационната система

Местоположението и движението на автомобила се регистрират от навигационната система чрез сензори. Изминатото разстояние се отчита чрез сигнала на скоростомера на автомобила, движенията при завиване по завои чрез жиросензор. Местоположението се определя от сателити на GPS (Глобална система за позициониране).

Чрез сравняване на сигналите от сензорите с цифровите карти на SD картата, е възможно местоположението да се определи с точност около 10 м.

Системата ще работи и при лошо приемане на GPS сигнал, обаче точността на определяне на местоположението ще се намали.

След въвеждане на желания адрес или обект, представляващ интерес (най-близка бензиностанция, хотел и т.н.), маршрутът се изчислява от текущото местоположение до избраната пътна цел.

Воденето по маршрута се извършва чрез гласови инструкции и стрелка, както и с помощта на цветна карта на дисплея.

### **Система за пътна информация TMC и динамично водене по маршрута**

Системата за пътна информация TMC получава цялата текуща пътна информация от TMC радиостанции. Ако динамичното

водене по маршрута е активно, тази информация се включва при изчисляването на целия маршрут. По време на този процес маршрутът се планира така, че пътните проблеми свързани с предварително избрани критерии да бъдат избягнати.

Ако по време на активно водене по маршрута възникне пътен проблем, в зависимост от предварително направените настройки се появява съобщение дали маршрутът да бъде променен.

Пътната информация TMC се показва на дисплея за водене по маршрута като символи или като подробен текст на менюто **TMC messages (TMC съобщения)**.

За да можете да използвате пътната информация TMC системата трябва да приема TMC станциите от дадения регион.

Динамичното водене по маршрута работи само, ако пътната информация се приема чрез системата за пътна информация TMC.

Динамичното водене по маршрута може да се деактивира от меню **Navigation options (Опции на навигацията)**, вижте раздел "Водене" ⇨ 101.

### **Данни за карта**

Всички необходими данни за картата са запазени върху SD карта, предоставена със системата Инфотейнмънт.

Подробно описание на работата с и смяната на SD карта, вижте глава "Кarti" ⇨ 112

### **Употреба**

#### **Елементи на управлението**

Най-важните контролни елементи свързани с навигацията са следните:

**NAV** бутон: активира навигацията; показва текущото местоположение (при пасивно водене по маршрута); показва изчисления маршрут (при активно водене по маршрута); превключване между пълен картографски дисплей, дисплей със стрелки (при активно водене по маршрута) и разделен екран, виж "Информация на дисплея".

**DEST** бутон: отваря меню с опции за въвеждане на пътна цел.

**Осемпътен превключвател:** премества прозореца на дисплея в навигационната карта; за да изберете пътна цел, натиснете необходимата посока за да позиционирате координатния кръст върху пътната цел на картата.

**RPT** бутон: повторение на последното съобщение на воденето по маршрута.

**Активиране на навигационната система**  
Натиснете бутона **NAV**.

Картата на текущото местоположение се появява на дисплея.

### Съобщения за водене по маршрута

В допълнение към визуалните инструкции на дисплея (вижте "Информация на дисплея" по-долу), когато воденето по маршрута е активно, ще се съобщават и гласови съобщения за водене по маршрута.

Предварително задаване на силата на звука за съобщенията за водене по маршрута: вижте "Настройка на навигационната система" по-долу.

Регулиране на силата на звука на съобщенията за водене по маршрута, докато се обявяват: завъртете бутона  $\odot$ .

Повтаряне на последно обявеното съобщение за водене по маршрута: натиснете бутона **RPT NAV**.

## Информация на дисплея

### Неактивирано водене по маршрут

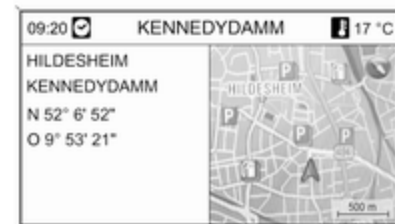

Ако воденето по маршрута не е активирано, се показва следната информация:

- На горния ред: текущо време, име на улицата на текущото местоположение, външна температура.
- Адрес и географски координати на текущото местоположение.

- Показване на карта на района около текущото местоположение.
- На картата: текущото местоположение е маркирано с червен триъгълник.

Символ на компас, който показва посока Север.

Ако няма GPS сигнал в текущото местоположение, под символа на компаса се показва зачертан символ "GPS".

Текущо избраният мащаб на картата (смяна на мащаба: завъртете многофункционалния бутон).

### Съобщение

За да покажете екрана с картата: натиснете бутона **NAV**.

### Активирано водене по маршрут

Ако воденето по маршрута е активно: на дисплея се показва следната информация (в зависимост от текущите настройки на **Navigation options (Опции на навигацията)**, вижте раздел "Водене" ↗ 101).

### Информация на горния ред



- Точно време
- Разстояние до крайната цел
- Време на пристигане или пропътувано време
- Външна температура

### Информация на показаните стрелки

- Голяма стрелка, показваща посоката за следване.
- Малка стрелка, показваща следващата, но единствена възможност за следване.

- Разстояние до следващата пресечка.
- Улици, разклонящи се от текущия път, по който трябва да се продължи.
- Под символа на стрелката: името на текущия път, който трябва да се следва.
- Над символа на стрелката: името на пътя, по който трябва да се продължи след следващата пресечка.
- При шофиране по магистрала:

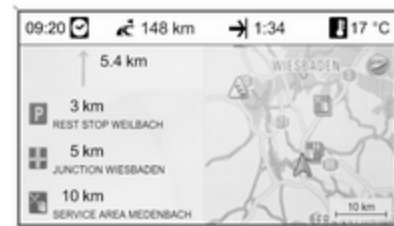

Посока на движение и разстояние до следващия изход

от магистралата, които трябва да следват.

Разстояния до следващите зони за сервисно обслужване, паркинги, кръстовища и/или изходи от магистралата.

- При достигане на автомагистрална пресечка се показва информация във връзка с платната:



Ако опцията **Highway lane guidance (Водене по магистрални пътни ленти)** е активирана в менюто **Display route guidance (Дисплей водене по маршрута)** (вижте раздел

"Водене" ⇨ 101) се показва следния тип илюстрация:



**Информация на картографския дисплей**



От дясната страна на дисплея се показва следната информация:

- Символ на компас, който показва посока Север.
- Ако няма GPS сигнал (вижте раздел "Обща информация" ⇨ 66) в текущото местоположение, под символа на компаса се показва зачертан символ "GPS".
- Текущо избраният мащаб на картата (смяна на мащаба: завъртете многофункционалния бутон).

На картата се показва следната информация:

- Маршрутът като синя линия.
- Текущото местоположение като червен триъгълник.
- Крайната пътна цел като кариран флаг.
- Различни символи (вижте раздел "Преглед на символите" ⇨ 115), които означават пътна информация и обща

информация или обозначават обекти, представляващи интерес.

### Съобщение

За да покажете екрана с картата: натиснете два пъти бутона **NAV**.

### Конфигуриране на навигационната система

Натиснете бутона **CONFIG** и след това изберете **Navigation settings (Настройки на навигацията)**, за да отворите меню с конкретни настройки за навигацията.

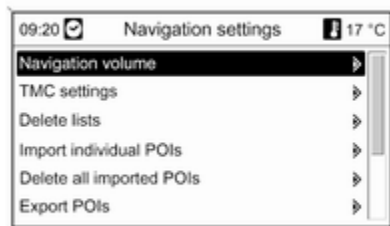

### Navigation volume (Сила на звука на навигацията)

Нагласяне на относителната сила на звука на навигационните съобщения (**Announcement (Обява)**) и звукоизточника (**Background (Фон)**) по време на навигационно съобщение.

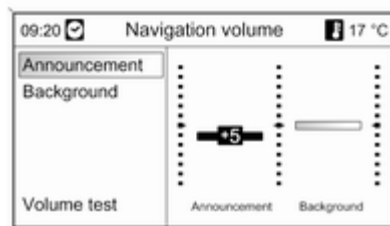

Нагласете желаните стойности за **Announcement (Обява)** и **Background (Фон)**.

За да тествате текущите настройки: изберете **Volume test (Тест на сила на звука)**.

### TMC settings (TMC настройки)

Изберете **Infotypes (Типове информация)** за да отворите подменю с различни опции за да определите дали и кои типове пътни съобщения да се показват на картата за активно водене по маршрута.

Когато се избере **User defined (Дефинирани от ползвателя)**, могат да се определят типовете информация, които трябва да се показват.

### Sort criteria (Критерии за сортиране)

Можете да изберете дали съобщенията за пътната обстановка да се показват подредени по разстояние или име на улицата.

### Warning messages when route guidance is inactive

#### (Предупредителни съобщения при неактивирано водене по маршрут)

Можете да определите дали системата Инфотейнмънт да издава предупредителни съобщения дори и когато динамичното водене по маршрута не е активно.

### Delete lists (Изтриване на списъци)

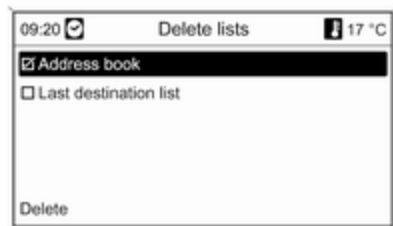

Изберете дали всички позиции в **Address book (Адресен указател)** или в **Last destinations (Последни пътни цели)** трябва да се изтрият.

### Import individual POIs (Импортирай индивидуални POI)

Приложимо само, ако USB устройство със записани данни за интересни обекти (POI) е свързано към USB порта ↷ 59 на Система Инфотейнмънт.

Импортиране на данни за POI от USB устройство, вижте "Експортиране и импортиране на данни за POI" по-долу.

### Delete all imported POIs (Изтрий всички импортирани POI)

Приложимо само, ако данните за POI са били импортирани в система Инфотейнмънт, вижте "Експортиране и импортиране на данни за POI" по-долу.

Изберете този елемент от менюто, за да изтриете всички импортирани данни за POI от паметта за myPOIs на Система Инфотейнмънт.

#### Съобщение

Не е възможно директно изтриване на индивидуално импортирани интересни обекти от паметта за myPOIs.

Ако искате да изтриете индивидуално импортирани POI: импортирайте обновени данни за POI в система Инфотейнмънт, които не съдържат данни за адреса на съответните POI.

За изтриване на всички импортирани POI от определена категория: импортирайте празен файл с данни за POI от съответната категория в система Инфотейнмънт.

### Export POIs (Експортирай POI)

Експортира всички данни за POI, записани в паметта за myPOIs на система Инфотейнмънт, към USB устройството, свързано към USB порта ↷ 59, вижте "Експортиране и импортиране на данни за POI" по-долу.

### Delete Home address (Изтриване на домашен адрес)

Изтрива текущо зададеният домашен адрес (показва се в менюто **Enter destination (Въведи крайна цел)**, вижте раздел "Въвеждане на пътна цел" ↷ 80).

## myPOIs announcement (myPOIs съобщение)

(само Navi 900)

Използвайки тази опция на менюто, можете да активирате и задавате съобщенията за myPOIs на Система Инфотейнмънт.

Ако се активира и настрои съответно, съобщаването на myPOIs ще ви уведомява автоматично чрез съобщение на дисплея и звуков сигнал, когато автомобилът наблизи интересен обект, запаметен в паметта myPOIs, вижте "Съобщение за myPOIs" по-долу.

## Експортиране и импортиране на данни за POI

### Уводни разяснения Типове данни за POI

Система Инфотейнмънт предлага следните типове данни за интересни обекти:

- Предварително дефинирани **Points of Interest (Интересни обекти)**, запаметени на SD

картата с данни за навигационната карта и обозначени чрез икони върху дисплея с картата.

Можете да запишете такива предварително дефинирани POI в адресната книга или като индивидуални POI в паметта myPOIs на Система Инфотейнмънт, вижте по-долу.

- Адреси на предпочитани пътни цели, които са били запаметени в **Address book (Адресен указател)**.

Можете да експортирате тези данни от адресната книга в USB устройство за по-нататъшно използване, напр., в други автомобили.

- **Individual POIs (Индивидуални POI)**: адреси на предпочитани пътни цели, които са били запаметени в паметта myPOIs.

Можете да експортирате тези индивидуални POI в USB устройство за по-нататъшно използване, напр., в други автомобили.

- **Дефинирани от потребителя POI**: адреси на предпочитани пътни цели, които сте дефинирали чрез GPS координати (взети, напр., от топографска карта) и които сте въвели в текстови файлове.

Можете да запишете тези дефинирани от потребителя POI на USB устройство и по-късно да импортирате данните в паметта за myPOIs на Система Инфотейнмънт, вижте по-долу.

- **Imported POIs (Импортирани POI)**: адреси на предпочитани пътни цели, които са били записани по-рано на USB устройство и след това са били импортирани в паметта за myPOIs на Система Инфотейнмънт.

## Предимства на експорта и импорта на POI

Експортът и импортът на данните за интересни обекти ви предлага следните предимства:

- Дефинираните и записваните адресите на предпочитаните от вас пътни цели само веднъж, а по-късно можете да ги използвате в други автомобили. Вижте "Експортиране и импортиране на индивидуални POI и записи от адресна книга" по-долу.
- Дефинираните адресите на предпочитаните от вас пътни цели удобно у дома, а по-късно ги използвате в автомобила си. Вижте "Създаване и импортиране на дефинирани от потребителя POI" по-долу.
- Отчетливо подреждане на големи обеми адреси, напр. адреси на предпочитани пътни цели на други членове на семейството или адреси на пътни цели за следващото ви

бизнес пътуване в отделни подменюта.

Вижте "Организиране на данни за POI в няколко подпапки" по-долу.

## Експортиране и импортиране на индивидуални POI и записи от адресна книга

### Кратко описание:

1. Свържете USB устройство към USB порта на система Инфотейнмънт на вашия автомобил.
2. Запишете (експортирайте) вашите предпочитани адреси на пътни цели върху USB устройството.
3. Свържете USB устройството към USB порта на автомобил, оборудван със система Navi 600 или Navi 900.
4. Изтеглете (импортирайте) данните за адресите в системата Инфотейнмънт на автомобила.

След импорта, адресите могат да се избират като пътни цели за водене по маршрута.

Вижте по-долу подробни описания.

## Експортиране на данни за POI в USB устройство

Свържете USB устройство към USB порта на система Инфотейнмънт, вижте раздел "USB порт" ⇨ 59.

Натиснете бутона **CONFIG**, изберете **Navigation settings (Настройки на навигацията)** и след това изберете **Export POIs (Експортирай POI)**.

Показва се меню **Export POIs (Експортирай POI)**.

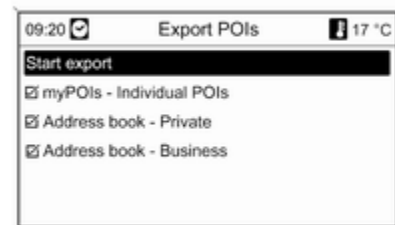

По подразбиране ще се експортират всички индивидуални POI, записани в паметта за myPOIs и всички записи в адресната книга.

Ако желаете, отмаркирайте онези типове данни за адреси, които не искате да се експортират.

Изберете **Start export (Стартирай експорт)** за запис на избраните типове адресни данни върху свързаното USB устройство.

Адресните данни ще се запишат в папка, наречена **myPOIs**, която се намира в основната директория на USB устройството.

За всяка експортирана POI категория, напр., **Restaurant (Ресторант)** или **Private (Личен)**, ще намерите съответно наименуван файл в тази папка.

Примери: **F:\myPOIs\Restaurant (Ресторант)\_3.poi** или **F:\myPOIs\Private (Личен)\_1.poi**, където **F:\** е основната директория на USB устройството.

### Съобщение

Ако файлове с данни за POI от същата категория са вече запаменети на USB устройството в папката **myPOIs**, тези стари версии ще бъдат заместени от новите версии на файловете със същите имена.

Папката **myPOIs** и файловете с данни за POI не трябва да се преименуват и да се местят в друга папка на USB устройството. В противен случай, система Инфотейнмънт няма да може да импортира данните за адресите отново.

### Импортиране на данни за POI от USB устройство

Свържете USB устройство със записани данни за POI (вижте подробностите по-горе) към USB порта на Система Инфотейнмънт, вижте раздел "USB порт" ⇨ 59.

За старт на импорта: натиснете бутон **CONFIG**, изберете **Navigation settings (Настройки на навигацията)**, изберете **Import**

**individual POIs (Импортирай индивидуални POI)** и след това **Continue (Продължи)**.

Всички данни за POI, записани върху USB устройството, се импортират в паметта за myPOIs на Система Инфотейнмънт.

След приключване на импортирането, импортираните POI могат да се избират като крайни цели чрез менюто **Enter destination (Въведи крайна цел)**, вижте раздел "Въвеждане на пътна цел" ⇨ 80.

### Създаване и импортиране на дефинирани от потребителя POI

Дефинираните от потребителя интересни обекти трябва да се зададат чрез GPS координати, напр., от топографска карта.

GPS координатите и допълнителните данни за адреса трябва да се въведат в текстови файлове, като всеки файл е отделна POI категория.

**Кратко описание:**

1. Създайте текстови файлове за POI данни.
2. Въведете данните за желаните адреси в текстовите файлове.
3. Запишете текстовите файлове с вашите POI данни на USB устройство.
4. Свържете USB устройството към USB порта на система Инфотейнмънт на вашия автомобил.
5. Изтеглете (импортирайте) текстовите файлове с вашите POI данни в Система Инфотейнмънт.

След импорта, адресите могат да се избират като пътни цели за водене по маршрута.

Вижте по-долу подробни описания.

**Създаване на текстови файлове за POI данни**

Можете да разпределите адресите на вашите предпочитани пътни цели в 20 различни POI категории,

като всяка POI категория има номер, вижте "POI категории и номера" по-долу.

За всяка POI категория трябва да създадете отделен текстов файл.

Текстовите файлове могат да се създават, напр., чрез прост текстов редактор.

**Съобщение**

Текстовият редактор трябва да поддържа кодова таблица на символите UTF-8 за Unicode.

Всяко име на текстов файл трябва да се състои от името на категорията, единична долна черта, номера на категорията и разширението на файла .poi.

**Примери за имена на файлове:**

- **Business (Служебен)\_2.poi**
- **Home & Living (Дом и бит)\_8.poi**
- **Culture (Култура)\_15.poi**

**Съобщение**

Дължината на имената на текстовите файлове е ограничена до 32 символа.

**POI категории и номера:**

(1) **Private (Личен)**, (2) **Business (Служебен)**, (3) **Restaurant (Ресторант)**, (4) **Hotel (Хотел)**, (5) **Automotive (Автомобили)**, (6) **Travel (Пътуване)**, (7) **Cinema (Кино)**, (8) **Home & Living (Дом и бит)**, (9) **Shopping (Пазаруване)**, (10) **Craft (Занаяти)**, (11) **Sport (Спорт)**, (12) **Sight (Гледка)**, (13) **Health care (Здравеопазване)**, (14) **Leisure (Отдых)**, (15) **Culture (Култура)**, (16) **Nightlife (Нощен живот)**, (17) **Communication (Комуникация)**, (18) **News & broking (Новини и брокерство)**, (19) **Government office (Държавно учреждение)**, (20) **General (Общо)**.

**Въвеждане на данни за POI в текстовите файлове**

Илюстрацията по-долу показва примерен текстов файл, наречен **Home & Living (Дом и бит)\_8.poi** с някои примерни данни за POI:



Данните за POI трябва да се въведат в текстовите файлове в следния формат:

**Координата за географска дължина, координата за географска ширина, "Име на POI", "Допълнителна информация", "Телефонен номер (опционално)"**

Пример: **7.0350000, 50.6318040, "Michaels Home", "Bonn - Hellweg 6", "02379234567"**, вижте илюстрацията по-горе.

GPS координатите трябва да са зададени в десетични градуси.

Максималната дължина на името на POI е 60 символа. Същото важи за допълнителната информация и за номера на телефона.

Данните за POI за всеки адрес на пътна цел трябва да се въвеждат на единичен отделен ред, вижте илюстрацията по-горе.

### Записване на текстовите файлове върху USB устройство

Текстовите файлове с POI данни трябва да се запишат в папка, наречена **myPOIs**, която се намира в основната директория на USB устройството.

Примери: **F:\myPOIs\Home & Living (Дом и бит)\_8.poi**, където **F:\** е основната директория на USB устройството.

След импортиране на индивидуалните данни за POI в Система Инфотейнмънт (вижте описанието на процедурата за импорт по-долу), меню **Imported POIs (Импортирани POI)** ще изведе списък с избираемите POI категории, като следния:



### Организиране на данни за POI в няколко подпапки

Опционално, можете да организирате текстовите файлове в различни, произволно наименовани подпапки.

Примери: **F:\myPOIs\AnnsPOIs** или **F:\myPOIs\MyJourney**, където **F:\** е основната директория на USB устройството.

След импортиране на индивидуалните данни за POI, организирани по този начин, в Система Инфотейнмънт (вижте

описанието на процедурата за импорт (по-долу), меню **Imported POIs (Импортирани POI)** ще изведе подменюта като следното:

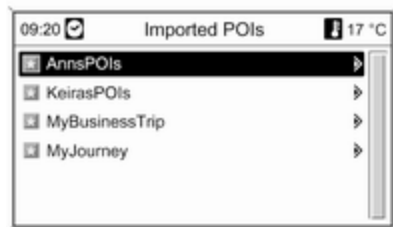

След избиране на подменю, ще се покаже съответният му списък с импортирани POI категории.

### Импортиране на данни за POI в Система Инфотейнмънт

Свържете USB устройството с вашите индивидуални POI данни към USB порта на Система Инфотейнмънт, вижте раздел "USB порт" ⇨ 59.

За старт на импорта: натиснете бутон **CONFIG**, изберете **Navigation settings (Настройки на навигацията)**, изберете **Import individual POIs (Импортирай индивидуални POI)** и след това **Continue (Продължи)**.

Всички данни за POI, записани върху USB устройството, се импортират в паметта за myPOIs на Система Инфотейнмънт.

След приключване на импортирането, импортираните POI могат да се избират като крайни цели чрез менюто **Enter destination (Въведи крайна цел)**, вижте раздел "Въвеждане на пътна цел" по-долу.

### Съобщение за myPOIs

(само Navi 900)

Чрез съобщаването на myPOIs, ще бъдете уведомявани автоматично чрез съобщение на дисплея (вижте илюстрацията по-долу) и звукъв сигнал, когато автомобилът

наблизително интересен обект (POI), запаметен в паметта myPOIs на Система Инфотейнмънт.

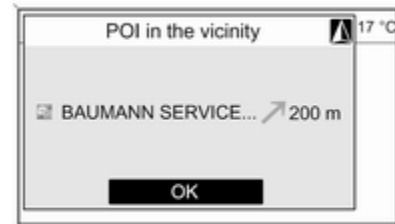

Подробни описания на POI, запаметени в паметта myPOIs, вижте "Експортиране и импортиране на данни за POI" по-горе и глава "Въвеждане на пътна цел" по-долу.

Ако воденето по маршрута е активно, ще бъдете уведомявани само когато автомобилът наближи POI, разположен до пътя по изчисления маршрут.

Ако воденето по маршрута не е активно, ще бъдете уведомявани когато автомобилът наближи POI, разположен до пътя, по който шофирате. Освен това, ще бъдете уведомявани когато автомобилът наближи POI, разположен до съседен път, ако системата прецени, че е много вероятно след това да продължите по този път.

### Конфигуриране на съобщение за myPOIs

Натиснете бутона **CONFIG**, изберете **Navigation settings (Настройки на навигацията)** и след това изберете **myPOIs announcement (myPOIs съобщение)**.

Извежда се меню, което показва текущо запазените категории POI в паметта myPOIs.

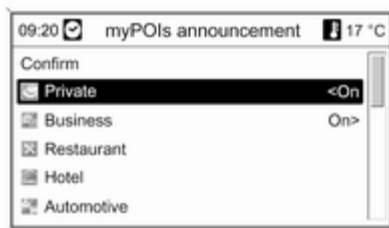

Сега можете да определите кои от показаните POI категории да се отчитат от съобщаването на myPOIs по-късно.

Изберете POI категория. Извежда се менюто, показано по-долу.

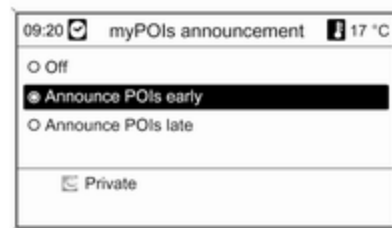

Сега можете да определите на какво относително разстояние от POI да бъдете уведомявани.

Изберете **Announce POIs early (Съобщава POI рано)**, ако искате да бъдете уведомени, когато автомобилът е все още относително далече (прибл. 400 м) от мястото на съответния POI.

Изберете **Announce POIs late (Съобщава POI късно)**, ако искате да бъдете уведомени само, когато автомобилът е вече относително близо (прибл. 200 м) до мястото на съответния POI.

След избор на желаната опция, отново ще се изведе списъкът с POI категории.

Ако изберете **Announce POIs early (Съобщи POI рано)** за категория, сега съответният ред от списъка ще се зададе на **<On (<Вкл.)**.

Ако изберете **Announce POIs late (Съобщи POI късно)** за категория, сега съответният ред от списъка ще се зададе на **On> (Вкл.>)**.

След избор и конфигуриране на всички желани POI категории, изберете **Confirm (Потвърждаване)** за запаметяване на новите настройки на Съобщение за myPOIs.

## Въвеждане на пътна цел

Натиснете бутон **DEST**, за да отворите меню с различни опции за въвеждане или избор на крайна цел.

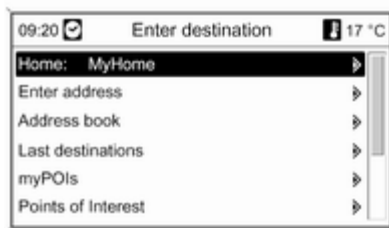

- **Home: (Домашен):** избор на текущо зададения домашен адрес (ако има такъв). Задаване/промяна на домашен адрес, вижте "Задаване на домашен адрес" по-долу.

След избиране на домашния адрес, Система Инфотейнмънт незабавно изчислява маршрут от текущата позиция до домашния адрес и след това стартира водене по маршрута.

- **Enter address (Введи адрес):** пряко въвеждане на цел на пътуването чрез името на

страна, град, улица и номер. Вижте "Директно въвеждане на адрес" по-долу.

- **Address book (Адресен указател):** избор на адрес на крайна цел, въведен по-рано в адресния указател. Вижте "Избиране на адрес от адресния указател" по-долу.

Вижте също "Записване на адрес в адресния указател или паметта myPOIs" и "Редактиране или изтриване на записан адрес" по-долу.

- **Last destinations (Последни пътни цели):** избор от списък с последно избраните пътни цели. Вижте "Избор на предишна крайна цел" по-долу.
- **myPOIs:** избор на адрес на крайна цел, записан по-рано в паметта myPOIs. Вижте "Избор на адрес, записан в паметта myPOIs" по-долу.

Вижте също "Записване на адрес в адресния указател или паметта myPOIs" и "Редактиране

или изтриване на записан адрес" по-долу.

- **Points of Interest (Интересни обекти):** избор на POI (адреси на, напр., ресторанти, бензиностанции, болници и др.), записани върху SD картата на Система Инфотеймънт. Вижте "Избор на интересен обект" по-долу.
- **Select from map (Избор от картата):** избор на крайна цел от картата посредством осемпътния бутон ⇨ 7. Вижте "Избор на крайна цел от картата" по-долу.
- **Latitude / Longitude (Географска ширина/дължина):** избор на пътна цел чрез географски координати. Вижте "Избор на крайна цел чрез географски координати" по-долу.

### Избор на бензиностанция като крайна цел след предупреждение Fuel level low (Ниско ниво на горивото)

При ниско ниво на горивото в резервоара, се извежда предупреждение.

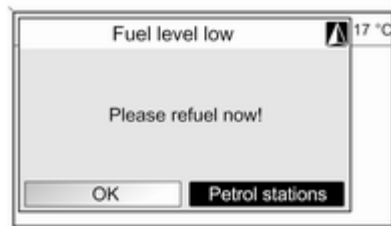

За да стартирате търсене на бензиностанции близо до текущото местоположение: изберете **Petrol stations (Бензиностанции)**.

След приключване на търсенето, се показва списък на всички намерени бензиностанции.



Под списъка се показва подробна информация за текущо маркираната бензиностанция: приблизителна посока към бензиностанцията, адрес, разстояние и предлагани видове гориво (освен бензин и дизел).

Съкращения за типовете гориво: **CNG** (сгъстен природен газ), **LPG** (втечнен петролен газ).

**Стартиране на водене по маршрут към бензиностанция**  
Изберете желаната бензиностанция.

Показва се меню **Navigation** (Навигация).

Изберете **Start navigation** (Стартиране на навигацията) за стартиране на воденето към показвания адрес.

Описание на воденето по маршрута, вижте глава "Водене" ⇨ 101.

### Пряко въвеждане на адрес

Натиснете бутон **DEST** и изберете **Enter address** (Въведи адрес), за да отворите показаното по-долу меню.



За смяна/избор на държавата: маркирайте полето за въвеждане на държава (вижте илюстрацията по-горе) и натиснете многофункционалния бутон, за да отворите менюто **Countries** (Страни).

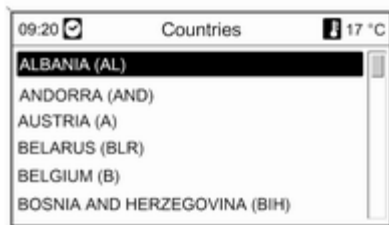

Изберете желаната страна.

### Въвеждане на адрес чрез използване на функцията за изговаряне буква по буква

Маркирайте полето за въвеждане **City: (Град:)** и натиснете многофункционалния бутон, за да активирате функцията за въвеждане на букви.



Посредством многофункционалния бутон, последователно маркирайте и приемайте буквите за желания град. При този процес системата автоматично блокира буквите, които не могат вече да се срещнат в името на града.

На долния ред могат да бъдат избрани следните символи:

↑ : На долния ред се появяват списъци със специални символи.

◀▶ : Предходната/следващата буква бива маркирана.

✕ : Изтрива последната буква.

**Аа** : Главни, малки букви.

☰ : Функция за съставяне на списък - след въвеждане на две букви (в някои случаи - само на една буква), се показват всички налични имена съдържащи тези букви. Колкото повече букви се въведат, толкова по-къс става списъкът.

**OK** : Завършване на въвеждането или приемане на текст за търсене.

Всички въведени букви се изтриват наведнъж от реда за въвеждане с продължително натискане на бутона **BACK**.

Повторете процеса за оставащите полета за въвеждане (номер на къща или пресечка се въвеждат по желание).



След завършване на адреса, изберете **OK**.

Показва се меню **Navigation (Навигация)**.

**Стартиране на водене по маршрута**

Изберете **Start navigation (Стартиране на навигацията)** за стартиране на воденето към показания адрес.

Описание на воденето по маршрута, вижте глава "Водене" ↻ 101.

**Записване на адреса**

Изберете **Store (Запомняване)**, ако искате да запишете показания адрес в адресния указател или паметта myPOIs.

Извежда се меню **Store (Запомняване)**, вижте "Записване на адрес в адресния указател или паметта myPOIs" по-долу.

**Избиране на адрес от адресния указател**

Натиснете бутона **DEST** и след това изберете **Address book (Адресен указател)**.

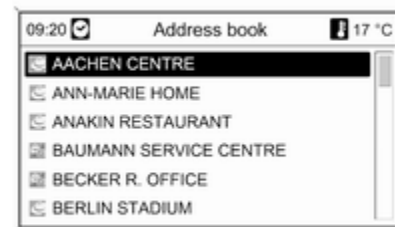

Изберете желаня запис от адресната книга.

Показва се меню **Navigation (Навигация)**.

### Стартиране на водене по маршрута

Изберете **Start navigation (Стартиране на навигацията)** за стартиране на воденето към показания адрес.

Описание на воденето по маршрута, вижте глава "Водене" ⇨ 101.

### Избиране на предходна цел на пътуването

Натиснете бутон **DEST** и изберете **Last destinations (Последни пътни цели)**, за да отворите показаното по-долу меню.



Показва се списък с най-скоро използваните адреси на пътни цели.

Изберете желаната пътна цел.

Показва се меню **Navigation (Навигация)**.

### Стартиране на водене по маршрута

Изберете **Start navigation (Стартиране на навигацията)** за стартиране на воденето към показания адрес.

Описание на воденето по маршрута, вижте глава "Водене" ⇨ 101.

### Записване на адреса

Изберете **Store (Запаметяване)**, ако искате да запишете показания адрес в адресния указател или паметта myPOIs.

Извежда се меню **Store (Запаметяване)**, вижте "Записване на адрес в адресния указател или паметта myPOIs" по-долу.

### Избор на адрес, записан в паметта myPOIs

Натиснете бутон **DEST** и изберете **myPOIs**, за да отворите показаното по-долу меню.

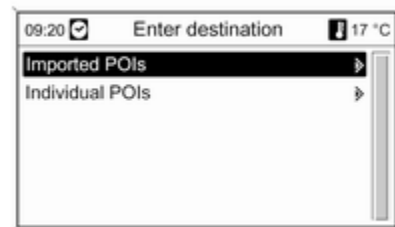

### Съобщение

#### Опцията **Imported POIs**

**(Импортирани POI)** може да се избира само, ако данните за интересните обекти (адрес) са изтеглени от USB устройство, вижте "Експортиране и импортиране на данни за POI" в раздел "Употреба" по-горе.

Изберете желаната опция.

Появява се меню с различни опции за сортиране.

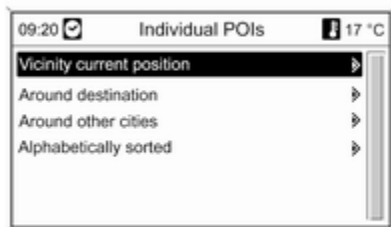

Опциите за сортиране определят в какъв ред ще се показват адресите на индивидуалните/импортираните интересни обекти.

Изберете желаната опция за сортиране.

Извежда се меню с текущо наличните категории на интересни обекти.

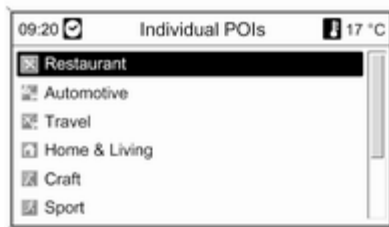

Изберете желаната категория.

Извежда се меню и списък с наличните интересни обекти от избраната категория (напр., **Restaurant (Ресторант)**).

### Съобщение

Интересните обекти, които са далече от текущата позиция на автомобила, може да не се покажат в списъка.



Под списъка се показва подробна информация за текущо маркирания интересен обект: приблизителна посока към обекта, адрес и разстояние.

### Стартиране на водене по маршрута към интересен обект

Изберете желания обект, представляващ интерес.

Показва се меню **Navigation (Навигация)**.

Изберете **Start navigation (Стартиране на навигацията)** за стартиране на воденето към показания адрес.

Описание на воденето по маршрута, вижте глава "Водене" ⇨ 101.

### Избор на обекти, представляващи интерес

Натиснете бутона **DEST** и след това изберете **Points of Interest (Интересни обекти)**.

Показва се меню с различни опции за избор на обекти, представляващи интерес (напр. ресторанти, бензиностанции, болници и т.н.).

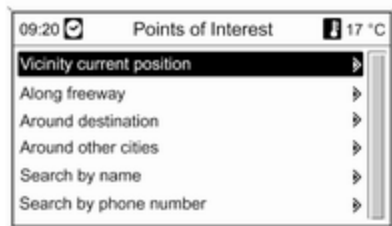

### Vicinity current position (Близост до текущото местоположение)

Избор на обекти, представляващи интерес, в близост до текущото местоположение.

След избор на опцията, се показва списък на всички налични категории с интересни обекти.

Например, вие търсите бензиностанция:

### Изберете **Automotive & Petrol Stations (Автомобилни обекти и бензиностанции)**.

Показва се меню, което ви позволява допълнителни опции за по-точно търсене на бензиностанция.

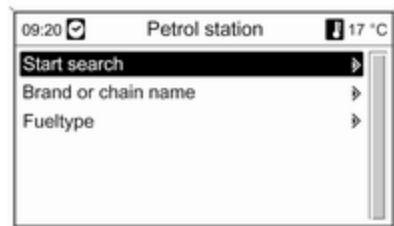

След избиране на **Start search (Стартиране на търсенето)**, започва търсенето на всички бензиностанции в района. При търсенето се вземат предвид всички бензиностанции, които отговарят на текущо зададените филтриращи критерии за **Brand or chain name (Име на фирма или верига)** и **Fuel type (Вид на горивото)** (смяна на критериите на филтъра, вижте по-долу "Нагласяне на филтри за по-точно търсене").

След приключване на търсенето, се показва списък на всички намерени бензиностанции.



Под списъка се показва подробна информация за текущо маркираната бензиностанция: приблизителна посока към бензиностанцията, адрес, разстояние и предлагани видове гориво (освен бензин и дизел).

Съкращения за типовете гориво: **CNG** (сгъстен природен газ), **LPG** (втечен петролен газ).

### Нагласяне на филтри за по-точно търсене

След избора на **Brand or chain name (Име на фирма или верига)** се показва списък на всички фирми/вериги с бензиностанции в района.

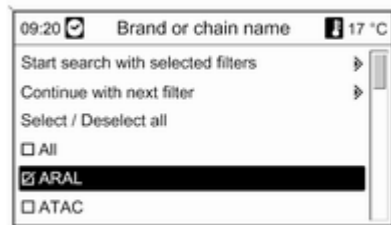

Броят на бензиностанциите може да бъде намален чрез маркиране на поне една фирма/верига с бензиностанции.

След маркиране на желаната марка/верига: изберете **Start search with selected filters (Започване на търсене с избраните филтри)**, или, за по-точно търсене,

изберете **Continue with next filter (Продължаване със следващия филтър)** (типове гориво).

След избора на **Fuel type (Вид на горивото)** се извежда списък на всички типове гориво (в допълнение към бензина и дизела), които се предлагат от бензиностанциите в района.

Броят на бензиностанциите може да бъде намален чрез маркиране на поне един вид гориво.

След маркиране на желаните типове гориво: изберете **Start search with selected filters (Започване на търсене с избраните филтри)** или, за по-точно търсене, изберете **Continue with next filter (Продължаване със следващия филтър)** (марка/мерига бензиностанции).

След започване на търсенето се извежда списък на всички бензиностанции, които отговарят на предварително зададените критерии за филтриране.

Изберете желаната бензиностанция.

Показва се меню **Navigation (Навигация)**.

**Стартиране на водене по маршрута**

Изберете **Start navigation (Стартиране на навигацията)** за стартиране на воденето към показания адрес.

Описание на воденето по маршрута, вижте глава "Водене" ⇨ 101.

**Записване на адреса**

Изберете **Store (Запаметяване)**, ако искате да запишете показания адрес в адресния указател или паметта myPOIs.

Извежда се меню **Store (Запаметяване)**, вижте "Записване на адрес в адресния указател или паметта myPOIs" по-долу.

**Along freeway (По безплатна автострада)**

Избирани на обекти по маршрута покрай автострадата, представляващи интерес (напр. бензиностанции или зони за отдих

и услуги). Достъпни са само, ако в момента се движите по автострада.

Избирани на обекти, представляващи интерес: виж примера по-горе за "В близост до текущото местоположение".

**Around destination (Около целта на пътуването)**

Избор на обекти, представляващи интерес, намиращи се в околността на въведената пътна цел.

Избирани на обекти, представляващи интерес: виж примера по-горе за "В близост до текущото местоположение".

**Около други градове**

Избор на обекти, представляващи интерес, намиращи се около даден град.

След избор на опцията се извежда списък с държави.

Изберете желаната страна. Извежда се меню за въвеждане на име на град.



Въведете желания град, като използвате функцията за въвеждане на букви, вижте "Въвеждане на адрес посредством функцията за въвеждане на букви" по-горе.

След като въведената информация е достатъчно конкретна, се появява списък с възможните градове. Понякога може да се наложи да се избере ☰, за да се изведе списъкът.

Изберете желания град. Появява се меню, в което обектите, представляващи интерес, близо до избрания град са сортирани по категории.

Избиране на обекти, представляващи интерес: виж примера по-горе за "В близост до текущото местоположение".

### Search by name (Търсене по име)

Избор на обекти представляващи интерес чрез въвеждане на име.

След избор на опцията се извежда списък с държави.

Изберете желаната страна.

Показва се меню за въвеждане на име.

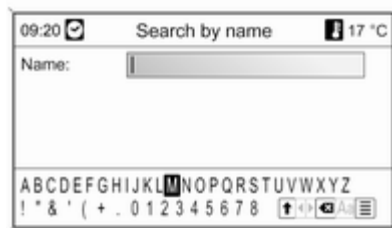

Въведете името на желания интересен обект, посредством функцията за въвеждане на букви, вижте "Въвеждане на адрес посредством функцията за въвеждане на букви" по-горе.

След като въведената информация е достатъчно конкретна, се появява списък с възможните обекти, представляващи интерес. Понякога може да се наложи да се избере , за да се изведе списъкът.

Изберете желания обект, представляващ интерес.

Показва се меню **Navigation (Навигация)**.

### Стартиране на водене по маршрута

Изберете **Start navigation (Стартиране на навигацията)** за стартиране на воденето към показания адрес.

Описание на воденето по маршрута, вижте глава "Водене" ⇨ 101.

### Записване на адреса

Изберете **Store (Запамятване)**, ако искате да запишете показания адрес в адресния указател или паметта myPOIs.

Извежда се меню **Store (Запамятване)**, вижте "Записване на адрес в адресния указател или паметта myPOIs" по-долу.

### Search by phone number (Търсене по телефонен номер)

Избиране на обекти, представляващи интерес чрез въвеждане на телефонен номер.

След избор на опцията се извежда списък с държави.

Изберете желаната страна. Показва се меню за въвеждане на номер.



Въведете телефонен номер, като използвате функцията за въвеждане на букви, вижте "Въвеждане на адрес посредством функцията за въвеждане на букви" по-горе.

След като въведената информация е достатъчно конкретна, се появява списък с възможните телефонни номера (всеки номер представлява

интересен обект). Понякога може да се наложи да се избере , за да се изведе списъкът.

Изберете желания обект, представляващ интерес.

Показва се меню **Navigation (Навигация)**.

**Стартиране на водене по маршрута**

Изберете **Start navigation (Стартиране на навигацията)** за стартиране на воденето към показания адрес.

Описание на воденето по маршрута, вижте глава "Водене" ⇨ 101.

**Записване на адреса**

Изберете **Store (Запометяване)**, ако искате да запишете показания адрес в адресния указател или паметта myPOIs.

Извежда се меню **Store (Запометяване)**, вижте "Записване на адрес в адресния указател или паметта myPOIs" по-долу.

**Избор на пътна цел от картата**

Натиснете бутона **DEST**, след това изберете **Select from map (Избор от картата)** (алтернативно: натиснете бутона **NAV** два пъти, след това натиснете осемпътния превключвател на многофункционалния бутон ⇨ 7).

Извежда се меню с карта, показваща областта около текущата позиция.



**Съобщение**

Мащабът на картата може да бъде променен чрез завъртане на многофункционалния бутон.

С помощта на осемпътния превключвател на многофункционалния бутон ↷ 7, позиционирайте координатния кръст върху пътната цел на картата.

Натиснете многофункционалния бутон за да потвърдите избора.

Показва се меню **Navigation (Навигация)**.

### Стартиране на водене по маршрута

Изберете **Start navigation (Стартиране на навигацията)** за стартиране на воденето към показания адрес.

Описание на воденето по маршрута, вижте глава "Водене" ↷ 101.

### Записване на адреса

Изберете **Store (Запомняване)**, ако искате да запишете показания адрес в адресния указател или паметта myPOIs.

Извежда се меню **Store (Запомняване)**, вижте "Записване на адрес в адресния указател или паметта myPOIs" по-долу.

### Избор на пътна цел чрез географски координати

Натиснете бутона **DEST**, след това изберете **Latitude / Longitude (Географска ширина/дължина)**.

Извежда се меню, което позволява въвеждане на географски координати като адрес на крайна цел.

09:20	Latitude / Longitude	17 °C		
Latitude	N	52°	7°	0°
Longitude	E	9°	6°	26°
Apply				

### Въвеждане на координата за ширина

1. Изберете **Latitude (Географска ширина)**.
2. Завъртете многофункционалния бутон за да изберете **N (Север)** или **S (Юг)** (север или юг спрямо екватора).
3. Натиснете многофункционалния бутон за да потвърдите избора.
4. Завъртете многофункционалния бутон за да въведете желаните градуси на географската ширина.
5. Натиснете многофункционалния бутон за да потвърдите въведената стойност.
6. Въведете желаната стойност на минутите и секундите на географската ширина.

### Въвеждане на координата за дължина

1. Изберете **Longitude (Географска дължина)**.

2. Завъртете многофункционалния бутон за да изберете **W (Запад)** или **E (Изток)** (запад или изток спрямо нулевия меридиан Greenwich).
3. Натиснете многофункционалния бутон за да потвърдите въведената стойност.
4. Въведете и потвърдете желаните стойности на градусите, минутите и секундите на географската дължина.

Изберете **Apply (Прилагане)** за потвърждение на показаните координати.

Показва се меню **Navigation (Навигация)**.

**Стартиране на водене по маршрута**

Изберете **Start navigation (Стартиране на навигацията)** за стартиране на воденето към показания адрес.

Описание на воденето по маршрута, вижте глава "Водене" ⇨ 101.

### Записване на адреса

Изберете **Store (Запамятаване)**, ако искате да запишете показания адрес в адресния указател или паметта myPOIs.

Извежда се меню **Store (Запамятаване)**, вижте "Записване на адрес в адресния указател или паметта myPOIs" по-долу.

### Записване на адрес в адресния указател или паметта за myPOIs

Система Инфотейнмънт предоставя две отделни области от паметта, където можете да запаметите вашите предпочитани адреси на пътни цели: адресния указател и паметта за myPOIs.

Преди записване на адрес в една от тези области на паметта, трябва да разпределите адреса към някаква категория:

- Ако искате да запишете адрес в адресния указател, трябва да разпределите адреса към категориите **Private (Личен)** или **Business (Служебен)**.
- Ако искате да запишете адрес в паметта за myPOIs, можете да избирате между 18 категории (напр. **Restaurant (Ресторант)**, **Travel (Пътуване)** или **Culture (Култура)**).

### Записване на адрес в адресния указател

Натиснете бутона **DEST**, за да отворите меню **Enter destination (Въведи крайна цел)**, след това изберете опция за въвеждане или избор на крайна цел (напр., **Enter address (Въведи адрес)** или **Last destinations (Последни пътни цели)**), вижте съответните описания на въвеждането или избора на адрес по-горе.

След въвеждане или избор на адреса на крайна цел се извежда меню **Navigation (Навигация)**.

Изберете **Store (Запаметяване)**.

Показва се менюто **Store (Запаметяване)**, като по подразбиране е посочен предишно въведеният или избран адрес на крайна цел.

Подразбиращото се име може да се промени (вижте пример в долната илюстрация) посредством функцията за въвеждане на букви, вижте "Въвеждане на адрес посредством функцията за въвеждане на букви" по-горе.



Опционално може да се въведе и телефонен номер.

Подразбиращата се категория **Private (Личен)** може да се промени на **Business (Служебен)**:

Изберете показаната категория, за да отворите меню със списък на всички налични категории с адреси.



### Съобщение

Ако изберете друга категория, различна от **Private (Личен)** или **Business (Служебен)**, адресът на

крайната цел ще се запамети в паметта за myPOIs, а не в адресната книга.

Изберете **Business (Служебен)**.

Отново се показва менюто **Store (Запаметяване)**.

Изберете **OK** за да запаметите адреса на крайната цел в адресния указател с показаното име и категория.

В адресния указател могат да се запаметят най-много 100 пътни цели.

### Записване на адрес в паметта myPOIs

Записването на адрес в паметта myPOIs става по същия начин, като описаното по-горе за адресния указател.

Единствената разлика: изберете категория, различна от **Private (Личен)** или **Business (Служебен)**, напр., **Restaurant (Ресторант)**, **Automotive (Автомобили)** или **Shopping (Пазаруване)**.

### Съобщение

Ако изберете друга категория, различна от **Private (Личен)** или **Business (Служебен)**, адресът на крайната цел ще се запамети в адресната книга, а не в паметта за myPOIs.

### Редактиране или изтриване на записан адрес

Данните за адреса (вкл. категория и телефонен номер), записани в адресния указател или паметта myPOIs, могат да се редактират или изцяло да се изтриват по всяко време.

### Редактиране или изтриване на запис от адресния указател

Натиснете бутона **DEST**, изберете **Address book (Адресен указател)**, изберете желаня запис с адреса, след това изберете **Edit (Редактирай)**.

Показва се меню **Edit (Редактирай)**.

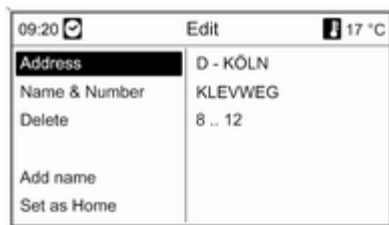

Достъпни са следните опции:

- **Address (Адрес):** отваря менюто **Enter address (Въведи адрес)**.

Можете да редактирате показания адрес, като използвате функцията за въвеждане на букви, вижте "Въвеждане на адрес посредством функцията за въвеждане на букви" по-горе.

След потвърждаване на редактирания адрес, отново се извежда менюто **Navigation (Навигация)**.

Ако искате да редактирате също така името или да смените

категорията, трябва да изберете отново въпросния адрес от указателя, вижте по-горе.

- **Name & Number (Име и номер):** след избор на тази опция, можете да редактирате името на записа в адресния указател, да редактирате телефонния номер или да изберете нова категория, вижте "Записване на адрес в адресния указател" по-горе.
- **Delete (Изтрий):** изтрива показания адрес от адресния указател.
- **Add name (Добави име)** (само Navi 900): присвоява име (гласов етикет) към показания адрес. Съответният адрес може да се избере по-късно като крайна цел чрез произнасяне на произвоеното име, вижте глава "Разпознаване на реч".
- **Set as Home (Задаване като Домашен):** задава показания адрес като домашен адрес, вижте "Задаване на домашен адрес" по-долу.

### Редактиране или изтриване на запис в myPOIs

Натиснете бутон **DEST**, след това изберете **myPOIs**, за да отворите показаното по-долу меню.

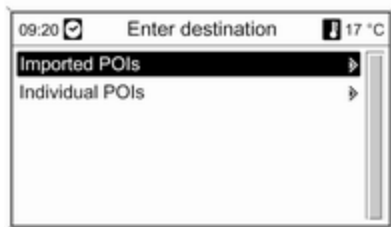

### Редактиране или изтриване на Individual POIs (Индивидуални POI)

Изберете **Individual POIs (Индивидуални POI)**, изберете желаната опция за сортиране (напр., **Vicinity current position (Близост до текущото местоположение)**), изберете желаната категория (напр.,

**Restaurant (Ресторант)**), изберете желания адрес, след това изберете **Edit (Редактирай)**.

Показва се меню **Edit (Редактирай)**.

Редактирането или изтриване на показания запис от myPOIs работи по същия начин, както описаното по-горе за запис от адресния указател.

### Бележки за Imported POIs (Импортирани POI)

Импортираните интересни обекти (POI, заредени от USB устройство), не могат да се редактират директно.

### Ако искате да редактирате данни за адрес на импортиран POI:

- Първо трябва да запишете адреса в адресния указател или като индивидуален интересен обект. След това, можете да редактирате адреса в съответния запис от адресния

указател или запис от myPOIs (избираем чрез **Individual POIs (Индивидуални POI)**).

- Освен това, можете да импортирате актуализиран адрес от UBS устройство, вижте "Експортиране и импортиране на данни за POI" в раздел "Употреба" по-горе.

Също така, не е възможно директно да изтриете адреса или индивидуално импортираните интересни обекти от паметта за myPOIs.

### Ако искате да изтриете индивидуално импортирани POI:

Импортирайте обновени данни за POI в Система Инфотейнмънт, които не съдържат адреса на онези POI, които искате да се изтрият.

За изтриване на всички импортирани POI от определена категория: импортирайте празен файл с данни за POI от съответната категория.

Описание на начина за импортиране на POI, вижте "Експортиране и импортиране на данни за POI" в раздел "Употреба" по-горе.

### Изтриване на всички импортирани POI наведнъж:

Натиснете бутона **CONFIG**, след това изберете **Navigation settings (Настройки на навигацията)**, след това **Delete all imported POIs (Изтрий всички импортирани POI)**.

### Задаване на домашен адрес

Преди да можете да зададете адрес като домашен адрес, трябва да запишете този адрес в адресния указател или в паметта myPOIs, вижте съответните описания по-горе.

### Задаване на запис от адресния указател като домашен адрес

Натиснете бутона **DEST**, изберете **Address book (Адресен указател)**, изберете желания запис с адреса, след това изберете **Edit (Редактирай)**, след това **Set as Home (Задаване като Домашен)**.

Показаният адрес се задава като нов домашен адрес и се показва като първи избор в менюто **Enter destination (Въведи крайна цел)**.

### Задаване на запис от myPOIs като домашен адрес

Натиснете бутон **DEST**, след това изберете **myPOIs**, за да отворите показаното по-долу меню.

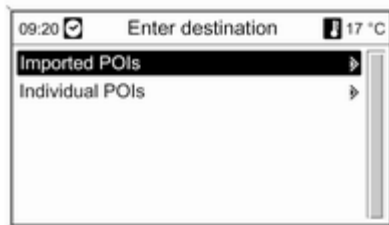

### Задаване на индивидуален POI като домашен адрес

Изберете **Individual POIs (Индивидуални POI)**, изберете желаната опция за сортиране (напр., **Vicinity current position**

**(Близост до текущото местоположение)**), изберете желаната категория (напр., **Restaurant (Ресторант)**), изберете желания адрес, след това изберете **Edit (Редактирай)**, след това **Set as Home (Задаване като Домашен)**.

Показаният адрес се задава като нов домашен адрес и се показва като първи избор в менюто **Enter destination (Въведи крайна цел)**.

### Бележки за Imported POIs (Импортирани POI)

Импортираните интересни обекти (POI, заредени от USB устройство), не могат да се задават директно като домашен адрес.

Ако искате да зададете адреса на импортиран POI като домашен адрес:

Първо трябва да запишете адреса в адресния указател или като индивидуален интересен обект.

След това, можете да зададете адреса от съответния запис от адресния указател или запис от

myPOIs (избираем чрез **Individual POIs (Индивидуални POI)**) като домашен адрес.

## Пътеводител

(само Navi 900)

Натиснете бутона **DEST**, след това изберете **Travel guide (Пътеводител)**.

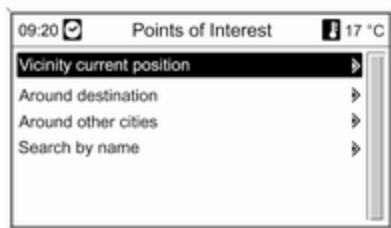

На дисплея се показват различни опции за избор на обекти, представляващи интерес въз основа на критериите на пътеводителя (напр. туристическо

настаняване, забележителности, места за развлечения и отмора и т.н.).

Избор на обекти представляващи интерес, базирани на критериите на пътеводителя: виж съответните описания в "Избор на обекти представляващи интерес".

## Турове

(само Navi 900)

Турът прави възможно въвеждането на серия от пътни цели, които да бъдат достигнати една след друга. Тази функция е полезна при редовни и повтарящи се пътни обиколки, като освобождава от необходимостта отново да се въвеждат индивидуалните пътни цели. Туровете се запаметяват посредством име. Могат да бъдат запаметени най-много десет тура с 9 междинни пътни цели. Един съществуващ тур може да бъде променен рез промяна на реда на пътните цели или чрез добавяне или изтриване на пътни цели.

## Добавяне на тур

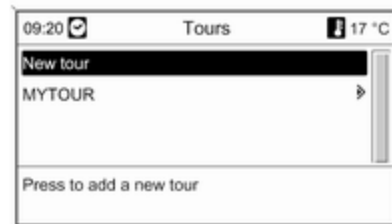

След избиране на **New tour (Нов тур)** въведете име за тура посредством функцията за въвеждане на букви ↵ 80.

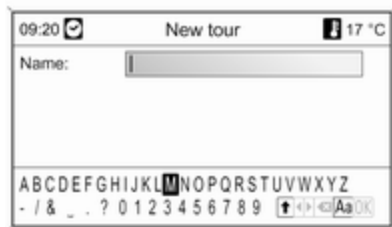

Приемете въведеното име посредством **OK**. Името се показва на менюто **Tours (Турове)**.

### Добавяне на междинни пътни цели към тура

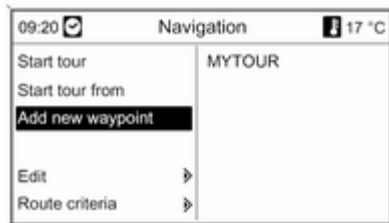

Изберете новия тур, след това **Add new waypoint (Добавяне на нова пътна точка)**.

В подменюто **Add waypoint (Добави междинен етап)** се изписват следните опции за избиране/въвеждане на междинни пътни цели:

- **Enter waypoint (Въвеждане на пътна точка)** (въвеждане на адрес)
- **Address book (Адресен указател)**

- **Last destinations (Последни пътни цели)**
- **Select from map (Избор от картата)**
- **Points of Interest (Интересни обекти)**

Изберете опция за въвеждане на пътна цел, след това изберете/въведете желаната междинна пътна цел ↻ 80.

Показва се меню с данни за адреса на избраната/въведената междинна пътна цел.

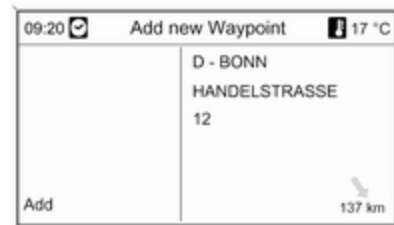

След избиране на **Add (Добавяне)** се показва списък с всички добавени преди това междинни пътни цели.



По подразбиране новите пътни точки се добавят в края на списъка. Ако е необходима друга позиция, завъртете многофункционалния бутон за да изберете друга точка за въвеждане.

Повторете гореописаната процедура за да добавите и други междинни пътни цели.

## Стартиране на тур



Изберете тур в менюто **Tours (Турове)**. Извежда се менюто **Navigation (Навигация)**.

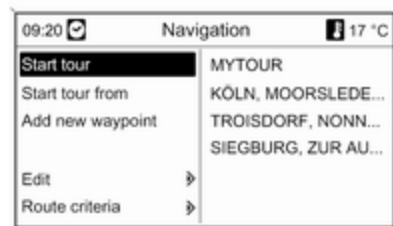

За да започне водене по маршрут: изберете **Start tour (Стартиране на тур)**. Всички предварително определени междинни пътни цели се вземат под внимание за изчисление на маршрута.

Ако желаете да прескочите предварително определените пътни цели по маршрута и да започне директното водене по маршрут до някоя пътна цел: изберете **Start tour from (Стартиране на тур от)**. Показва се списък с всички предварително определени междинни пътни цели.



Изберете желаната следваща пътна цел. Изчислява се маршрут, който води директно до избраната междинна пътна цел.

### Редактиране на тур

Изберете тур в менюто **Tours (Турове)**, след това изберете **Edit tour (Редактиране на тур)**, за да се покаже подменю със следните опции:



### Show tour (Показване на тур)

Списък с всички междинни пътни цели за избрания тур.

### Move waypoints (Преместване на пътни точки)

Списък с всички междинни пътни цели за избрания тур.

Маркирайте междинната пътна цел, която трябва да бъде преместена.

Натиснете многофункционалния бутон за да очертаете маркираната пътна цел.

За да добавите очертаната пътна цел в края на списъка: натиснете отново многофункционалния бутон.

За да добавите очертаната пътна цел преди друга пътна цел: маркирайте тази пътна цел, след това натиснете многофункционалния бутон.

### Delete waypoints (Изтриване на пътни точки)

Списък с всички междинни пътни цели за избрания тур.

Маркирайте желаната междинна пътна цел, след това натиснете многофункционалния бутон.

Потвърдете показаното съобщение.

### Delete tour (Изтриване на тур)

Изтрива напълно текущо показаната обиколка.

За извършване на изтриването потвърдете показаното съобщение.

**Edit name (Редактиране на име)**

Името на текущо избраната обиколка може да се редактира чрез функцията за букви ⇨ 80.

**Водене**

Натиснете бутона **NAVI** и след това многофункционалния бутон, за да се покаже основното меню за навигация.

В зависимост от това дали воденето по маршрута е активно или не, са достъпни различни опции на менюто.

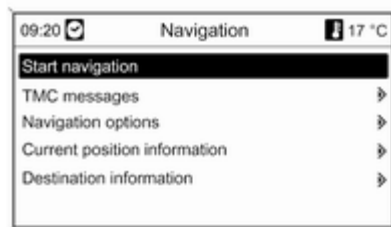
**Функции при пасивно водене по маршрута****Start navigation (Стартиране на навигацията)**

След избиране на **Start navigation (Стартиране на навигацията)**, се извежда менюто, показано по-долу.

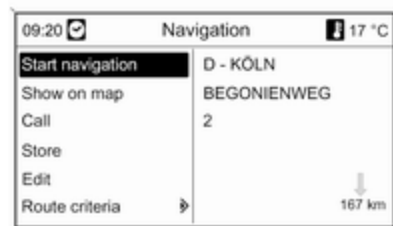

Достъпни са следните опции:

- **Start navigation (Стартиране на навигацията):** стартир на воденето към показания адрес.
- **Show on map (Показване върху картата):** показва местоположението на изписания адрес върху картата.
- **Call (Повикване):** ако адресните данни включват телефонен номер и има наличен телефонен портал, телефонният номер ще бъде набран.

- **Store (Запаметяване):** записва показания адрес в адресната книга или паметта за муPOIs, вижте "Записване на адрес в адресния указател или паметта муPOIs" в раздел "Въвеждане на пътна цел" по-горе.
- **Edit (Редактирай):** смяна/редактиране на показания адрес, вижте "Редактиране или изтриване на записан адрес" в раздел "Въвеждане на пътна цел" по-горе.
- **Route criteria (Критерии за маршрут):** задава/променя критерии за изчисляване на маршрут, вижте "Навигационни опции" по-долу.

### TMC messages (TMC съобщения)

Информация за TMC, вижте раздел "Динамично водене" ⇨ 66.

Изберете **TMC messages (TMC съобщения)** за да се появи списък с всички TMC пътни съобщения, които се получават в момента.

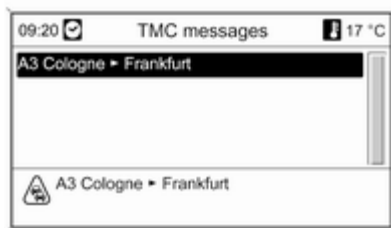

Изберете TMC пътно съобщение, за да се изпише на дисплея подробна информация относно съответния пътен проблем.

### Navigation options (Опции на навигацията)

Съответното меню предлага опции и множество свързани с тях менюта за конфигурация на воденето по маршрута.

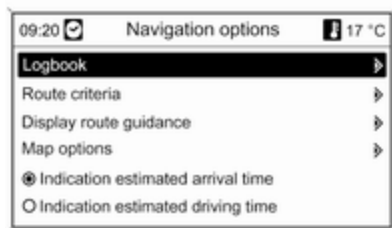

### Logbook (Журнал) (само Navi 900)

Функцията за журнал позволява да записвате всяко пътуване с автомобила.

#### Съобщение

Функцията журнал на система Инфотеймънт не отговаря на официални законови изисквания.

В случай, че функцията за журнал е текущо активирана (вижте "Настройки на журнал" по-долу):

Когато включите запалването за първи път след поставяне на ключа в контакта, ще бъдете запитани чрез съобщение за типа на предстоящото пътуване:

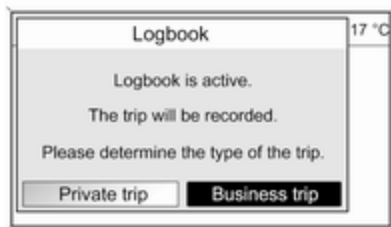

За всяко пътуване ще се записват автоматично следните данни:

- Уникален сериен номер за пътуването (за еднозначно етиктиране на пътуванията).
- Начална и крайна точка (географски координати).
- Време на тръгване и на пристигане.

- Начални и крайни показания на одометъра.
- Определеният тип на пътуването.
- Опционален описателен текст (вижте "Настройки на журнал" по-долу).

**Начало на пътуване:** се определя чрез поставяне на ключа за запалване в контакта и включване на запалването.

**Край на пътуване:** се определя чрез изваждане на ключа за запалване от контакта (не само чрез изключване на запалването). Докато ключът не се извади от контакта, системата продължава да записва текущото пътуване.

**Съхранение/експорт на данни:** записаните пътуване/журнални данни ще бъдат съхранени в паметта на Система Инфотейнмънт. Тези данни могат да се експортират по всяко време към USB устройство, свързано с USB порта ⚡ 59 на система Инфотейнмънт.

## Настройки на журнал:

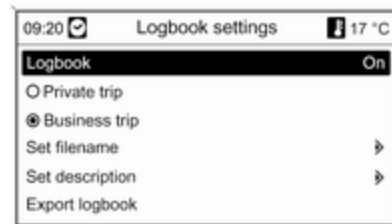

- **Logbook (Журнал):** активира/деактивира функцията за журнал.
- **Private (Личен) / Business trip (Бизнес пътуване):** определя типа на предстоящото пътуване.

Избраният тип може да се променя при започване на пътуването (вижте изображението за журнала по-горе) или по всяко време в течение на пътуването чрез това меню.

В данните на журнала, частното пътуване се обозначава чрез "0", а служебното пътуване чрез "1", вижте "Примерни журнални данни" по-долу.

- **Set filename (Задай име на файл):** използвайки функцията за въвеждане на букви (вижте глава "Въвеждане на крайна цел"), можете да въведете основно име на файл (макс. 15 символа) за запаметяване на журналните данни върху USB устройство.

Системата ще добави "Logbook" в началото и текущата дата и час в края на основното име на файла, напр., "Logbook\_myTrips\_2011.09.23\_09.45.txt".

- **Set description (Задай описание):** използвайки функцията за въвеждане на букви, можете да въведете опционален описателен текст (макс. 80 символа), който ще се добави към журналните данни за

пътуването, вижте "Примерни журнални данни" по-долу.

Описанието ще се добави към журналните данни за всяко предстоящо пътуване, докато не бъде променено.

Ако въведете/промените описание по време на пътуването, това описание ще се добави към журналните данни за текущото пътуване.

- **Export logbook (Експорт на журнал):** експортира всички записани данни за пътуването, които са запаметени текущо в паметта на Система Инфотейнмънт, към USB устройство, което е свързано към USB порта ↗ 59 на Система Инфотейнмънт.

Данните ще се запишат в обикновен текстов файл в основната директория на USB устройството.

Пример: "F:

\\Logbook\_myTrips\_2011.09.23\_09.45.txt"

- **Erase logbook (Изтрий журнал):** изтрива всички записани данни за пътуването от паметта на Система Инфотейнмънт.

#### Примерни журнални данни:

Следните примерни данни представляват единично записано пътуване. Данните са записани в експортирания текстов файл на един ред. Отделните елементи от данните са разделени с точка и запетая:

0000000023; N 52° 07' 01"; E 009° 53' 31"; 22.09.2011; 13:53; 013550; N 52° 07' 00"; E 009° 53' 00"; 22.09.2011; 14:47; 013580; 1; "My trip to XY Company (Project 77)"

Описание на отделните елементи на данните:

- 0000000023 = сериен номер
- N 52° 07' 01"; E 009° 53' 31" = начална позиция с географски координати (ширина, дължина)
- 22.09.2011; 13:53 = начална дата; час

- 013550 = показание на одометъра при стартовата позиция
- N 52° 07' 00"; E 009° 53' 00" = координати на крайната цел
- 22.09.2011; 14:47 = дата на пристигане; час
- 013580 = показание на одометъра при крайната цел
- 1 = Служебно пътуване
- "My trip to ..." = опционален описателен текст.

### Route criteria (Критерии за маршрут)

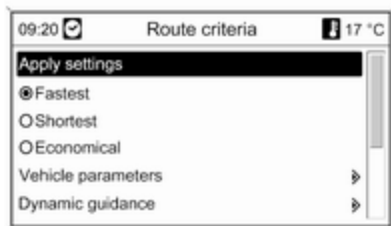

Изчисляването на маршрута може да се контролира чрез различни критерии.

Изберете един от следните критерии:

- **Fastest (Най-бърз)**
- **Shortest (Най-къс)**
- **Economic (Икономичен):** енергийно-оптимизиран маршрут, който се изчислява с отчитане на специфичните за автомобила параметри, които са текущо зададени в меню **Vehicle parameters (Параметри на автомобила)**, вижте по-долу.

Изберете **Vehicle parameters (Параметри на автомобила)**, за да отворите меню за избор на конкретни параметри на автомобила.

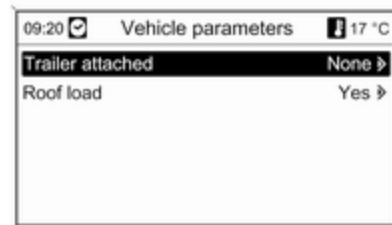

Избраните настройки ще се отчитат при изчисление на маршрута, ако текущо се избере **Economic (Икономичен)**, вижте по-горе.

След задаване на желаните параметри на автомобила, натиснете бутона **BACK**, за да излезете от менюто.

Изберете **Dynamic guidance (Динамично водене)** за да се отвори меню за конфигуриране на динамичното водене по маршрута.

Информация за динамично водене по маршрута, вижте раздел "Динамично водене" ⇨ 111.

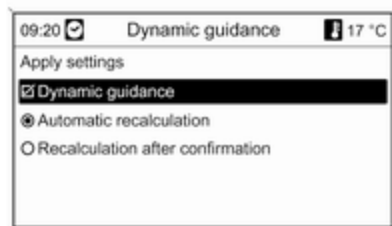

Изберете **Dynamic guidance (Динамично водене)** за да активирате/деактивирате динамичното водене по маршрута.

Ако динамичното водене по маршрута е активирано:

Изберете **Automatic recalcalculation (Автоматично преизчисляване)**, ако искате маршрутът да се преизчисли автоматично при поява на проблеми с трафика.

Изберете **Recalculation after confirmation (Преизчисляване след потвърждение)**, ако искате

маршрутът да се преизчислява само след потвърждение на съответното съобщение.

Изберете **Apply settings (Прилагане на настройките)** за да активирате показаните настройки и излезете от менюто.

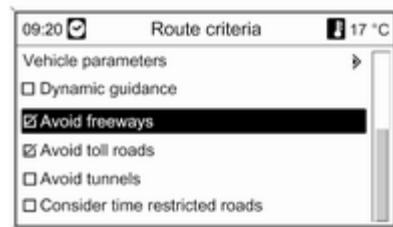

Ако е необходимо, изберете една или няколко от следните опции в менюто **Route criteria (Критерии за маршрут)**:

- **Avoid freeways (Избягване на автостради)**
- **Avoid toll roads (Избягване на платени пътища)**

- **Avoid tunnels (Избягвай тунели)**
- **Avoid ferries (Избягване на фериботи)**
- **Consider time restricted roads (Отчитай ограничени във времето пътища)**

**Display route guidance (Дисплей водене по маршрута)**

За дисплей за водене по маршрута са достъпни следните опции:

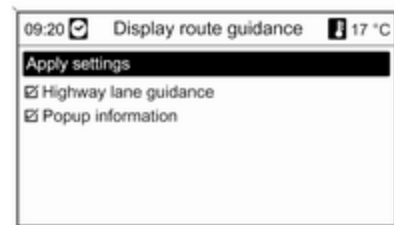

Използвайки опцията **Highway lane guidance (Водене по магистрални пътни ленти)**, можете да

определите кой тип илюстрация да се показва при приближаване на пресечка с магистрала.

Ако **Highway lane guidance (Водене по магистрални пътни ленти)** се деактивира, ще се показва следният тип илюстрация:



Ако **Highway lane guidance (Водене по магистрални пътни ленти)** се активира, ще се показва следният тип илюстрация:



Чрез използването на опцията **Popup information (Popup (изскачаща) информация)** вие можете да изберете дали информацията от навигацията за воденето по маршрута да се показва като роруп (изскачащи) прозорци и в други режими на работа (напр. радио). Информацията се скрива след определено време или чрез натискане на бутона **BACK**.

Изберете **Apply settings (Прилагане на настройките)** за да активирате показаните настройки и да се върнете в менюто **Navigation options (Опции на навигацията)**.

**Map options (Опции на картата)** Изберете **Map options (Опции на картата)** и след това **Map mode (Режим на картата)** за да се покаже следното подменю:

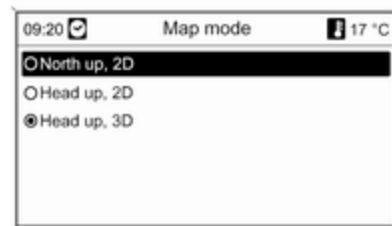

Изберете ориентацията на картата (Север нагоре/Предна част нагоре) и измерението (2D/3D) за дисплея на картата (3D има само при Navi 900).

Изберете **Map options (Опции на картата)** и след това **Show POIs on map (Покажи POI на карта)** за да отворите подменю с различни опции, с помощта на които можете да определите дали и кои интересни обекти да се показват на картата.

Посредством избирането на **User defined (Дефинирани от ползвателя)** може да се определи типа на интересните обекти, които да се показват на картата - напр. ресторант, хотел, обществени места и др.

**Изписване на времето на пристигане или времето за пътуване**

След избор на опцията **Indication estimated driving time (Индикация на приблизителното време на пътуване)** или **Indication estimated arrival time (Индикация на приблизителното време на пристигане)** в менюто **Navigation options (Опции на навигацията)**, на горния ред на екрана за водене по маршрута се показва съответното време.

### Current position information (Информация за текущото местоположение)

Във връзка с текущото местоположение се показва следната информация :

- Населено място
- Име на улицата
- Географска ширина
- Географска дължина
- Дисплей на картата

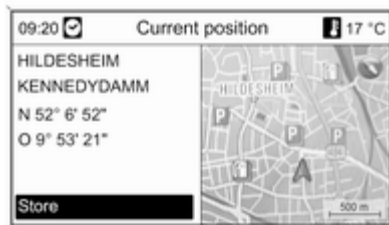

Текущата позиция може да се копира в адресния указател или паметта myPOIs посредством **Store**

(**Запаметяване**), вижте "Записване на адрес в адресния указател или паметта myPOIs" в раздел "Въвеждане на пътна цел" по-горе.

### Destination information (Информация за пътната цел)

Показана информация: същата както при дисплея за **Current position (Текущо местоположение)**.

### Функции за активно водене по маршрута

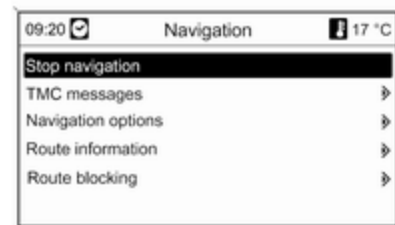

### Stop navigation (Спиране на навигацията)

След избор на **Stop navigation (Спиране на навигацията)**, воденето по маршрута се деактивира и се извеждат опциите на менюто за водене по маршрута, вижте "Функции при пасивно водене по маршрута" по-горе.

### TMC messages (TMC съобщения)

Информация за TMC, вижте раздел "Динамично водене" ⇨ 66.

След избиране на **TMC messages (TMC съобщения)** се показва менюто **Filtering (Филтриране)**.

Изберете дали **All traffic messages (Всички пътни съобщения)** или само **Traffic messages along route (Пътни съобщения по маршрута)** да се показва в списъка **TMC messages (TMC съобщения)**, вижте по-долу.

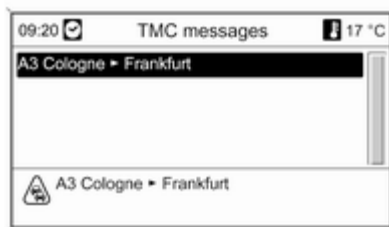

### Navigation options (Опции на навигацията)

Описание, вижте "Функции при пасивно водене по маршрута" по-горе.

### Route information (Информация за маршрута)

От менюто **Route information (Информация за маршрута)** можете да получите достъп до следната информация:

- **Route list (Списък на маршрута)**
- **Current position information (Информация за текущото местоположение)**

- **Destination information (Информация за пътната цел)**
  - **Overview current route (Преглед на текущия маршрут)**
- Route list (Списък на маршрута)**

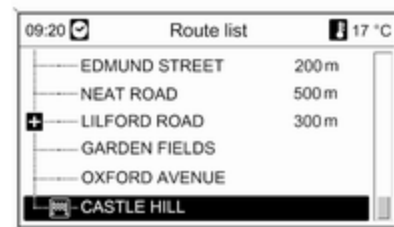

Показват се всички улици по изчисления маршрут със съответните разстояния. Елементите от списъка на маршрута означени със символа "+" могат да се покажат подробно чрез избиране на съответния елемент от списъка. След избирането се показват

допълнителни подробности във връзка с дадения елемент от списъка.

### Current position information (Информация за текущото местоположение)

Описание, вижте "Функции при пасивно водене по маршрута" по-горе.

### Destination information (Информация за пътната цел)

Описание, вижте "Функции при пасивно водене по маршрута" по-горе.

### Overview current route (Преглед на текущия маршрут)

Във връзка с текущия маршрут се показва следната информация :



- Местоположение
- Пътна цел
- Време на пристигане
- Изминато разстояние
- Дисплей на картата

### Route blocking (Блокиране на маршрута)

За ръчно изключване на някои области/отсечки от маршрута от воденето по маршрута са на разположение следните опции:

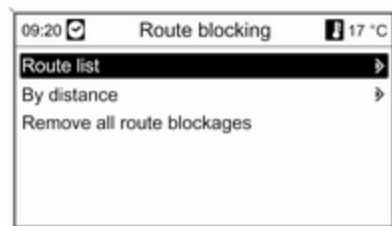

### Route list (Списък на маршрута)

В списъка с имена на улици от текущо изчисления маршрут, от воденето по маршрута могат да се изключат улици.

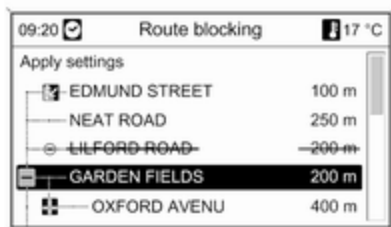

За да изключите улица от воденето по маршрута:

Маркирайте името на съответната улица и натиснете многофункционалния бутон. Името на улицата се изписва задраскано.

Ако е необходимо, можете да изключите и други улици от воденето по маршрута.

Изберете **Apply settings (Прилагане на настройките)** и потвърдете появилото се съобщение.

Маршрутът се преизчислява, като се вземат предвид изключените улици.

### By distance (Чрез разстояние)

Чрез задаване на разстояние маршрутната отсечка от текущото местоположение до даденото разстояние може да се изключи от воденето по маршрута.

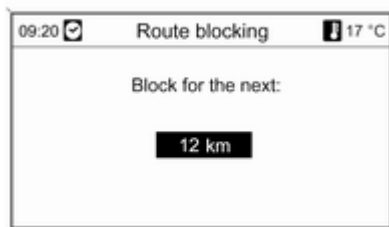

Нагласете желаното разстояние, натиснете многофункционалния бутон и потвърдете появилото се съобщение.

Маршрутът се преизчислява като се взема предвид изключената отсечка.

### Съобщение

Въведеното блокиране на маршрута остава активно докато не се извърши ново изчисляване на маршрут.

### Remove all route blockages (Премахване на всички пътни ограничения)

След избирането на тази опция, всички области/маршрутни отсечки, които преди това са били маркирани за изключване от воденето по маршрута, отново ще се вземат предвид при воденето по маршрута.

### Динамично водене

Ако динамичното водене по маршрута е активно, цялата актуална пътна ситуация получена от системата Инфотейнмънт през ТМС се включва в изчисляването на маршрута. Маршрутът се предлага като се вземат предвид всички пътни проблеми и ограничения според

предварително зададените критерии (напр. "най-къс път", "избягване на автостради" и т.н.).

В случай на пътен проблем (напр. задръстване, затворен път) по маршрута, по който се движите, се издава визуално, както и гласово съобщение обозначаващи характера на проблема. Шофьорът има възможност да реши дали да заобиколи пътния проблем като приеме предложената промяна в маршрута или да мине през зоната на пътния проблем.

Пътните проблеми в околността също се съобщават, ако воденето по маршрута не е активно.

Ако воденето по маршрута е активно, системата постоянно проверява въз основа на пътната информация дали е по-добре да преизчисли маршрута или да приеме алтернативен маршрут, вземайки предвид актуалната пътна обстановка.

Активирането и деактивирането на динамичното водене по маршрута, както и критериите за изчисляване

на маршрута и другите настройки на навигацията се задават в менюто **Navigation options (Опции на навигацията)** ⇨ 101.

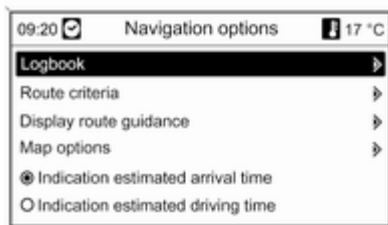

Динамичното водене по маршрута работи само, ако пътната информация се приема чрез системата за пътна информация RDS-TMC.

Възможното закъснение поради пътен проблем, изчислено от системата Инфотейнмънт, се базира на данните, които системата получава чрез RDS-TMC станцията, която е нагласена

в момента. Действителното закъснение може да се различава от изчисленото.

## Карти

Всички данни за картата, необходими за използване от навигационната система, са запаметени върху SD карта, предоставена със система Инфотейнмънт.

### SD карта с географски карти

Четецът за SD карти на система Инфотейнмънт може да чете само SD картата, предоставена конкретно за използване с навигационната система на автомобила. Четецът за SD карти не може да чете други SD карти.

Поради датата на производство на данните за картата върху SD картата, някои нови пътища може да не са включени, а някои имена и пътища може да се различават от онези, които са били валидни по времето на производство на данните.

За поръчка на допълнителна SD карта или актуализиране на данните, свържете се с вашия сервизен партньор на Opel.  
Смяна на SD карта, вижте по-долу.

### Важна информация за работа с SD картата

#### Внимание

Никога не опитвайте да използвате SD карта, която е напукана, деформирана или залепена с лепенка. Това може да повреди оборудването.

- Работете внимателно с SD картата. Никога не докосвайте металните контакти.
- Не използвайте обикновен почистващ препарат, бензин, разреждател или антистатичен спрей.
- Ако трябва да почистите SD картата, използвайте мека кърпа.

- Не огъвайте SD картата. Не използвайте SD карта, която е била огъната или счупена.
- Не поставяйте стикери и не пишете нищо върху повърхностите на картата.
- Не съхранявайте SD картата на места, изложени на пряка слънчева светлина, висока температура или влажност.
- Винаги поставяйте SD картата в нейния калъф, когато не я използвате.

### Смяна на SD карта

Слотът за SD карта се намира в централната конзола на закачен на панти панел.



Сгънете панела.

### Изваждане на SD карта



Натиснете върху поставената SD карта, за да я отблокирате, и след това внимателно издърпайте SD картата от слота.

#### **Поставяне на SD карта**



Внимателно натиснете SD картата с изрязания ръб от дясната страна (вижте горната илюстрация) в процела за SD картата, докато картата влезе добре.

#### **Съобщение**

SD картата и процепът за SD карта трябва винаги да се поддържат чисти и сухи.

## Преглед на символите



1



9



17



25



2



10



18



26



3



11



19



27



4



12



20



28



5



13



21



29



6



14



22



30



7



15



23



31



8



16

































24



32

<b>Номер</b>	<b>Обяснение</b>
1	Текущо местоположение
2	Пътна цел
3	недостъпно
4	недостъпно
5	недостъпно
6	Мъгла
7	Пътен ремонт
8	Хлъзгав път
9	Смог
10	Снеговалеж
11	Буря
12	Внимание / предупреждение
13	Затворен път
14	Оживен трафик
15	Улично задръстване
16	Тесни пътища
17	Отваряне на списък
18	Затваряне на списък
19	Търговски център
20	Платен път

<b>Номер</b>	<b>Обяснение</b>
21	Туристическа информация
22	Туристически обект
23	Спорт и отдих
24	Място за развлечения
25	Музей
26	Коли под наем
27	Пътна информация
28	Места за отдих
29	Услуги
30	Банкомат
31	Автобусна спирка
32	Къмпинг

 33	 41	 49	 57
 34	 42	 50	 58
 35	 43	 51	 59
 36	 44	 52	 60
 37	 45	 53	 61
 38	 46	 54	 62
 39	 47	 55	 63
 40	 48	 56	

**Номер    Обяснение**

- 33    Аптека
- 34    Кино
- 35    Летище
- 36    Увеселителен парк
- 37    Населено място
- 38    Банка
- 39    Съобщение относно  
пътната обстановка
- 40    Ферибот
- 41    Граница
- 42    Тунел
- 43    Павилион
- 44    Бакалия
- 45    Хотел / мотел
- 46    Изход от автострада
- 47    Паркинг
- 48    Паркинг от типа "Park &  
ride" (осигуряващ пряка  
връзка с градския транс-  
порт)
- 49    Многоетажен паркинг
- 50    Бензиностанция

**Номер    Обяснение**

- 51    Зона за отдих и услуги
- 52    Ресторант
- 53    Тоалетна
- 54    Исторически паметник
- 55    Болница
- 56    Спешни случаи
- 57    Полиция
- 58    Пристанище
- 59    Планински проход
- 60    Обществено място
- 61    Свързано с автомобила
- 62    Гараж
- 63    Гробища

## Разпознаване на реч

Обща информация .....	119
Управление на навигация .....	120
Управление на телефон .....	131

## Обща информация

Разпознаването на речта в Система Инфотейнмънт ви позволява да използвате различни функции на навигационната система (само Navi 900; включително функции на аудио системата) и телефонния портал чрез глас. Той разпознава инструкциите и поредиците от числа независимо от говорещото лице. Инструкциите и поредиците от числа могат да бъдат изговаряни без пауза между отделните думи.

Можете да запаметите адресите на крайни цели, радиостанции и телефонни номера, присвоявайки им име по ваш избор (гласов етикет). Използвайки тези имена, можете по-късно да задавате крайна цел за предстоящо пътуване, да избирате радиостанция или да правите телефонни обаждания.

В случай на неправилно боравене или неправилни команди, разпознаването на речта ви дава

визуална и/или звукова обратна връзка, като ви инструктира да въведете отново желаната команда. Освен това, разпознаването на речта потвърждава важните команди като иска допълнителна информация, ако е необходимо.



С цел разговорите в автомобила да не водят до нежелано включване на системните функции, разпознаването на речта не се стартира докато не бъде активирано.

## Важни бележки по езиковата поддръжка

- Не всички езици, които се предлагат за дисплея на Система Инфотейнмънт, се поддържат и от системата за разпознаване на речта.
- Не всички езици, които се поддържат от системата за разпознаване на речта на телефонния портал, са достъпни за за разпознаване на речта в

навигационната система (включително функциите на аудио системата).

- Разпознаване на речта в телефонния портал: ако текущо избраният език за дисплея не се поддържа за разпознаване на речта, трябва да въведете гласовите команди на английски език.

За да можете да подавате гласови команди на английски език, първо трябва да активирате основното меню на телефона чрез натискане на бутон  от Система Инфотейнмънт и след това да активирате разпознаването на речта за телефонния портал чрез натискане на бутон  от волана.

- Разпознаване на речта в навигационната система: ако текущо избраният език за дисплея не се поддържа за разпознаване на речта, то разпознаване на речта не е достъпно.

В такъв случай, трябва да изберете друг език за дисплея, ако искате да контролирате Система Инфотейнмънт чрез гласови команди.

Натиснете бутона **CONFIG**, изберете точката от менюто **Languages (Езици)**, след това изберете, напр., **English**.

Тъй като английският език е един от поддържаните езици за разпознаване на речта в навигационната система, разпознаването на речта ще бъде достъпно.

### Съобщение

Ако смените езика, показан на дисплея на система Инфотейнмънт, всички имена, текущо присвоявани към предварително настроените станции и/или адреси на крайни цели, ще бъдат изтрити.

## Управление на навигация

### Обща информация

Разпознаването на речта в навигационната система (само Navi 900; включително функции на аудио системата) работи само, ако е поставена SD карта с данни за разпознаване на реч  112.

Свързаните с навигацията гласови команди не са достъпни преди потвърждаване на първоначалното съобщение.

### Активиране на разпознаването на речта

Натиснете бутона  на волана.

Аудио системата заглушава звука си, гласово съобщение ви подканва да произнесете команда, а на дисплея се показва меню за помощ с най-важните команди, вижте "Меню Помощ" по-надолу.

Веднага щом разпознаването на речта е готово за гласови команди, ще чуете звуков сигнал и

червеният символ в горния десен ъгъл на екрана с менюто за помощ ще стане сив.

Сега можете да произнесете гласова команда за директно инициране на системна функция (като пускане на запаметена радиостанция) или да стартирате диалогова последователност с няколко стъпки (като въвеждане на адрес на пътна цел), вижте "Управление чрез гласови команди" по-долу.



След приключване на диалоговата последователност, разпознаването на речта се деактивира автоматично. За започване на нов диалог, трябва да активирате отново разпознаване на речта.

### **Регулиране на силата на звука за гласовия контрол**

Завъртете копчето за силата на звука на системата Инфотейнмънт или натиснете бутона + или – на волана.

### **Отмяна на диалогова последователност**

Има различни възможности за деактивиране на разпознаването на речта и за отмяна на диалогова последователност:

- Натиснете бутон  от волана или някой от бутоните на Система Инфотейнмънт.
- Натиснете и задръжте бутона  на волана за няколко секунди.
- Кажете "Cancel (Отказ)".

В следните ситуации, диалоговата последователност се отменя автоматично:

- Ако не произнесете някоя команда за определено време (по подразбиране, ще бъдете попитани три пъти за команда).
- Ако произнесете команда, която не се разпознава от системата (по подразбиране, ще бъдете попитани три пъти за правилна команда).

### **Прекъсване на текущо изходно гласово съобщение**

Като опитен потребител, вие можете да прекъснете текущо изходно гласово съобщение чрез (кратко) натискане на бутона  на волана.

След това, текущата диалогова последователност ще продължи автоматично.

### **Важни бележки по гласовите команди**

- Ако има трудности при разпознаването на команди от системата, потвърдете, че командата е правилна. Опитайте да произнесете командата ясно или изчакайте за момент след звуковия сигнал.
- Фонов шум от рода на вентилатор на климатик, отворени прозорци и силен външен шум при затворени

прозорци, могат да доведат до неправилно разпознаване на гласовите команди.

- Разпознаването на речта работи само с команди, базирани на езика, който е текущо избран за дисплея на Инфотеймънт.

### Визуална и акустична помощ

След активиране на разпознаването на речта, ще бъдете насочвани посредством диалогова последователност чрез менюта за помощ, изходни гласови съобщения и екранни съобщения.

#### Меню Помощ

В зависимост от текущо активния режим на работа (радио CD плейър, навигация и др.), ще се изведе меню с помощ за най-важните гласови команди.

#### Пример: Менюта с помощ за радио

Ако текущо е активен режим на радио, ще се изведе меню с помощ за радио (част 1).



Щом чуете звук от сигнал и символът в горния десен ъгъл на менюто за помощ (вижте горната илюстрация) смени цвета си от черен на сив, можете да произнесете една от следните команди:

- Една от командите, показани в менюто за помощ.
- Една от допълнителните команди, достъпни в режим радио, вижте илюстрацията по-долу.

За показване на тези допълнителни команди, произнесете "**More help (Още**

**помощ)**". Ще се изведе меню с помощ за радио (част 2).

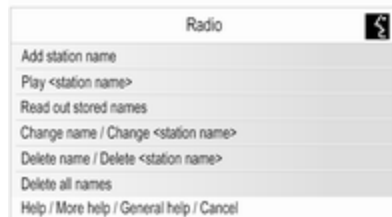

- Една от основните команди за разпознаване на речта, вижте илюстрацията по-долу.

#### Пример: Меню Обща помощ (основни команди)

Общото меню за помощ показва основно командите, необходими за преминаване от един режим в друг, напр., за преминаване от радио към CD плейър.

За извеждане на общото меню с помощ, кажете "**General help (Обща помощ)**".



### Важни бележки по командите

- Някои думи-команди, показани в менютата с помощ, са опционални.

Пример: при използване на командата **"Frequency (Честота) <87.5..108.0> MHz"**, можете да пропуснете **"MHz"**.

Можете просто да проверите дали за дадена команда има съкратени варианти.

- За всяка команда, показана в менютата с помощ, има различни синонимни команди.

Например: вместо да кажете **"Show station list (Покажи**

**списък на станции)"**, можете също така да кажете **"Show stations (Покажи станции)"** или **"Display stations (Дисплей на станции)"**.

Можете просто да опитате дали има синонимни команди, които са ви по-удобни от показаните стандартни варианти.

- Наклонената черта **" / "** разделя няколко команди на един ред от менюто с помощ. В някои случаи, трябва да комбинирате думите на командите от двете страни на наклонената черта.

Пример: **"Start / Stop guidance (Старт / стоп насочване)"**. В такъв случай, трябва да кажете, напр., **"Start guidance (Старт насочване)"**. **"Start (Старт)"**, сама по себе си, не е валидна команда.

- Многоточията **"< ... >"** обозначават място за вмъкване на текст.

Пример: когато искате да използвате командата **"Frequency (Честота)**

**<87.5..108.0>"**, трябва да замените **"<87.5..108.0>"** с конкретна цифра между 87,5 и 108,0. Можете да кажете, напр., **"Frequency (Честота) 96 dot (точка) 3"**.

### Съобщения за помощ

Можете да укажете на системата да прочете всички текущо достъпни гласови команди.

След произнасяне на командата:

- **"Help (Помощ)"**: системата изчита най-важните команди за текущо активния режим на работа.
- **"More help (Още помощ)"**: системата изчита всички допълнителни команди за текущо активния режим на работа.
- **"General help (Обща помощ)"**: системата изчита всички основни команди, вижте "Общо меню за помощ" по-горе.

**Списъци с избираеми елементи**

По време на диалозите, често ще бъдете запитвани да изберете даден елемент от списък (напр., запаметено име на радиостанция или име на град).

**Пример: Списъци с автоматично запаметени станции**

За да изберете елемент от такъв списък, трябва само да произнесете номера пред желания елемент от списъка, напр. "5".

В повечето случаи, списъците се състоят от няколко "страници". За превключване от една страница

към друга, трябва да произнесете "Next (Следваща)" или "Previous (Предишна)".

На всяка страница, елементите от списъка са номерирани от "1." до "6." (без последователно номериране).

**Екранни съобщения и акустични подсказки / обратна връзка**

По време на диалозите, често ще бъдете запитвани посредством екранни съобщения (вижте илюстрацията по-долу) и гласови изходни съобщения за това, какъв тип команда желаете да произнесете.

**Пример: Запамяване на радиостанция чрез име**

Ако е активен режим на радио и произнесете командата "Add station name (Добави име на станция)", ще се покаже горното екранно съобщение, а гласовото съобщение "Please say the station name. (Моля, кажете името на станцията.)" ще се обяви от системата.

Щом чуете звуков сигнал и символът в горния десен ъгъл на екрана за съобщение (вижте

горната илюстрация) смени цвета си от черен на сив, можете да произнесете желаното име:

След произнасяне на името, системата дава визуално и звуково потвърждение, като посочва дали командата може да се изпълни успешно или не.

### Управление чрез гласови команди

По-долу ще намерите описания на различните типични и/или най-важни примери за диалогови последователности.

Онези диалози, които не са описани по-долу, функционират почти идентично или са много подобни на описаните.

### Преминаване към друг режим на работа

Ситуация: Текущо е активен режим CD плейър.

Действие: искате да преминете към режим радио.

Потребител: активира разпознаване на речта.

Потребител: **"Radio (Радио)"**.

Система: **"Radio (Радио)"**.

Система: активира режим радио.

За изпълнение на определена радио функция чрез гласови команди, потребителят трябва да активира разпознаване на речта отново и след това да каже желаната коназда, вижте примерите по-долу.

### Примери за управление на радиото

Ситуация: Текущо е активен режим радио.

### Преминаване към друг честотен диапазон

Действие: искате да преминете от АМ към FM диапазон

Потребител: активира разпознаване на речта.

Потребител: **"FM"**.

Система: превключва към FM диапазон.

### Избор на станция чрез нейната честота

Действие: искате да преминете към друга FM станция чрез въвеждане на честота.

Потребител: активира разпознаване на речта.

Потребител: **"Frequency (Честота) 96 dot (точка) 3"**.

Система: сменя на желаната честота.

### Избор на запаметена станция

Действие: искате да изберете станция, запаметена във втория списък с автоматично запаметени станции (AS2).

Потребител: активира разпознаване на речта.

Потребител: **"Autostore list (Списък на автоматично запаметени)"**.

Система: показва първия списък с автоматично запаметени станции (AS1).

Потребител: **"Next (Следваща)"**.

Система: показва втория списък с автоматично запаметени станции (AS2).

Потребител: "3".

Система: пуска третата станция от списъка.

### Присвояване на име към запаметена станция

Можете да присвоявате имена към максимум 12 запаметени станции (от списъци с автоматично запаметени станции или списъци на предпочитани станции, вижте глава "Радио").

За да можете да присвоите име към запаметена станция, съответната станция трябва да е текущо възпроизвежданата, а списъкът, в който тя е запаметена, трябва да е изведен на дисплея.

След присвояване на име към станция, можете да изберете тази станция като произнесете това име.

Действие: искате да присвоите име към текущо възпроизвежданата (запаметена) станция.

Потребител: активира разпознаване на речта.

Потребител: "Add station name (Добави име на станция)".

Система: "Please say the station name. (Моля, кажете името на станцията.)"

Потребител: "BBC 2".

Съответната станция сега може да се избира по всяко време като се каже присвоеното име, вижте по-долу.

#### Съобщение

Ако смените езика, показан на дисплея на система Инфотейнмънт, всички имена, текущо присвоявани към предварително настроените станции и/или адреси на крайни цели, ще бъдат изтрети.

### Избор на запаметена станция чрез присвоеното ѝ име

#### Съобщение

Ако използвате име, което е било присвоено към станция от друг човек, името може да не се

разпознае от гласовото разпознаване поради разлика в гласовете и произношенията.

Потребител: активира разпознаване на речта.

Потребител: "Пусни BBC 2".

Система: Пуска съответната станция.

### Примери за управление на CD плейър

Ситуация: Аудио или MP3 CD е вече поставен, текущо е активен режим на CD плейър.

#### Избор на албум от MP3 CD

Потребител: активира разпознаване на речта.

Потребител: "Album list (Списък на албуми)".

Система: показва списъка с албуми на MP3 CD (ако има такива).

Потребител: ръчно избира желанния албум.

#### Избор на запис от аудио CD

Потребител: активира разпознаване на речта.

Потребител: **"All tracks (Всички записи)"**.

Система: показва списък на записите върху аудио CD.

Потребител: ръчно избира желаня запис.

Алтернативно, ако знаете номера на желаня запис:

Потребител: **"Track (Запис) 14"** (или използвайки отделни цифри: **"Track (Запис)" "1" "4"**).

Система: Възпроизвежда избрания запис.

### Примери за управление на навигацията

Ситуация: Текущо е активен режим на навигация, воденето по маршрут не е активно.

#### Смяна на опции на маршрута

Действие: искате да смените текущите настройки или някои опции на маршрута за предстоящо пътуване.

Потребител: активира разпознаване на речта.

Потребител: **"Route options (Опции на маршрут)"**.

Система: показва съответното меню за помощ. Текущо активните опции на маршрута са отбелязани с отметки.



Потребител: **"Economical (Икономичен)"**.

Потребител: **"Avoid toll roads (Избягвай платени пътища)"**.

Потребител: **"Use ferries (Използвай фериботи)"**.

Система: показва отметките до новите настройки.

Потребител: **"Apply (Приложи)"**.

Система: запаметява всички променени настройки на опции за маршрут.

#### Избор на обекти, представляващи интерес

Действие: искате да изберете бензиностанция наблизо като адрес на пътна цел.

Потребител: активира разпознаване на речта.

Потребител: **"Enter destination (Въведи крайна цел)"** (ако менюто за въвеждане на пътна цел не е вече активирано).

Потребител: **"Points of interest (Интересни обекти)"**.

Система: показва списък с опции за търсене.

Потребител: **"Nearby (Наблизо)"**.

Система: показва списък с категории интересни обекти.



Потребител: "2".

Система: показва навигационното меню за търсене на бензиностанции.

Потребител: ръчно изпълнява следващите работни стъпки, вижте глава "Навигация".

### Въвеждане на адрес

Действие: искате да въведете адрес на пътна цел за предстоящо пътуване.

Потребител: активира разпознаване на речта.

Потребител: "**Enter destination (Въведи крайна цел)**" (ако менюто за въвеждане на пътна цел не е вече активирано).

Потребител: "**Enter address (Въведи адрес)**".

Система: показва меню за въвеждане на адрес. Данните за адреса на последно изчислената пътна цел се използват като основа за въвеждане на адреса.



### Съобщение

Последната изчислена крайна цел вероятно не е имала валидни елементи на адрес, които да

могат да се използват като база за въвеждане на адрес чрез гласови команди.

Например, не всички интересни обекти, записани върху SD картата, или крайни цели, посочени от дисплея с картата (вижте глава "Навигация"), предоставят необходимите валидни данни за адреса.

В такива случаи, ще се изведе празно или непълно меню за въвеждане на адрес.

Ситуация: целият адрес на последно изчислената пътна цел е наличен, потребителят трябва да смени само името на улицата и номера на сградата, за да създаде адреса на новата желана пътна цел.

Потребител: "**Street (Улица)**".

Система: "**What is the name of the street? (Кое е името на улицата?)**".

Потребител: казва името на желаната улица.

Система: показва сортиран по азбучен ред списък с имена на улици, които звучат подобно на произнесеното.

#### Съобщение

Ако списъкът от имена на улици не съдържа желаното от вас име на улица, можете да кажете "**Spell (Буква по буква)**". След съответното изходно гласово съобщение, можете да въведете името на улицата буква по буква, напр. "M" "A" "I" "N" "S" "T" "R" "E" "E" "T".

Потребител: казва номера на реда, който съответства на желаното име на улица, напр. "4".

Система: показва избраното име на улица в менюто за въвеждане на адрес.

Потребител: "**Number (Номер)**".

Система: "**Which street number do you want to drive to? (Кой номер от улицата търсите?)**".

Потребител: "17".

Система: показва въведеният номер на сграда в менюто за въвеждане на адрес.

Потребител: сега можете да произнесете "**Start guidance (Стар насочване)**" за начало на водене по маршрута към показания адрес или да произнесете "**Store destination (Запомети крайна цел)**" за запаметяване на показания адрес в адресния указател или паметта myPOIs, вижте глава "Навигация".

#### Въвеждане на адрес на пътни цели в чужбина

В случай, че адресът на пътната ви цел е в чужда страна, трябва да произнесете буква по буква желаното име на град и улица.

Пример: текущо избраният език на дисплея на Система Инфотеймънт е английски и искате да въведете името на град в Германия.

В такъв случай, системата ви пита за името на града буква по буква.

Ако в текущо избрания език за дисплея не са налични определени специални букви (напр. "Ü" или "Ñ"), трябва да използвате най-близката подобна буква на азбуката, която предоставя текущо избраният език (напр., "U" или "N"). Съответствието на специалните букви ще се извърши автоматично от системата. Тирета или интервали не трябва да се въвеждат/произнасят.

Пример: езикът на Система Инфотеймънт е английски, **Country (Държава)** е зададено на "GERMANY (D)" и искате да въведете град "BAD MÜNSTER".

При произнасяне на името на града можете да пропуснете интервала и да заместите специалната немска буква "Ü" с "U".

Потребител: "**City (Град)**".

Система: "**Please spell the city name. (Моля, напишете по букви името на града.)**".

Потребител: "B" "A" "D" "M" "U" "N" "D" "E" "R".

Система: показва списък с най-добрите съвпадения, напр.:

"1. BAD MÜNDER"

"2. BAD MÜNSTER"

"3. ..." и т.н.

Потребител: "1" (или "Yes (Да)").

Система: задава **City (Град)** на BAD MÜNDER.

### Присвояване на име към адрес на пътна цел

Можете да присвоявате имена към максимум 20 адреса на пътни цели, запазени в адресния указател.

След това, можете да избирате един от тези адреси на пътни цели като произнесете присвоеното име.

Потребител: ръчно избира адрес в адресния указател, вижте глава "Въвеждане на пътна цел" по-горе.

Система: извежда меню **Navigation (Навигация)**.

Потребител: ръчно избира елемент от меню **Edit (Редактирай)**.

Система: извежда меню **Edit (Редактирай)**.

Потребител: ръчно избира елемент от меню **Add name (Добави име)**.

Система: "**Please say the destination name. (Моля, кажете името на крайната цел.)**"

Потребител: може да произнесе произволно име.

Съответният адрес на пътна цел сега може да се избира по всяко време като се каже присвоеното име: "**Navigate to (Навигирай до) <name>**".

### Съобщение

Ако изтриете адрес от адресния указател, името (гласовият етикет), което може да е присвоено към този адрес, също ще се изтрие.

### Съобщение

Ако смените езика, показан на дисплея на система Инфотеймънт, всички имена, текущо присвоявани към

предварително настроените станции и/или адреси на крайни цели, ще бъдат изтрети.

### Примери за управление на телефона

Примери за управление на телефона чрез разпознаване на речта, вижте глава "Управление на телефон".

### Обща информация

Когато натиснете бутона «**€**» на волана и телефонният портал е активен (показано е което и да е меню, свързано с телефона), ще се активира разпознаване на речта за телефонния портал.

Докато разпознаването на речта за телефонния портал е активно, не можете да преминете към друг режим на работа (напр., радио) чрез гласова команда.

Трябва ръчно да активирате друг режим на работа чрез съответния бутон от Система Инфотеймънт (напр., **RADIO**) или бутон SRC от волана.

## Управление на телефон

### Активиране на разпознаването на речта

За да активирате разпознаването на речта на телефонния портал, натиснете бутона  на волана.

Докато трае диалогът всички активни звукоизточници се заглушават и всички пътни съобщения се прекъсват.

### Регулиране на силата на звука за гласовия контрол

Завъртете копчето за силата на звука на системата Инфотейнмънт или натиснете бутона + или – на волана.

### Отмяна на диалог

Има различни възможности за деактивиране на разпознаването на речта и прекъсване на диалога:

- Натиснете бутона  на волана.
- Кажете "Cancel (Отказ)".

- Не въвеждайте (произнасяйте) никакви команди известно време.
- След третата неразпозната команда.

### Работа със системата

С помощта на разпознаването на речта мобилният телефон може да се управлява много удобно чрез гласови команди. Достатъчно е да активирате разпознаването на речта и да въведете (изречете) желаната команда. След изговаряне на командата, системата Инфотейнмънт ви превежда през диалога със съответните въпроси и обратна връзка, за да бъде постигнато желаното действие.

### Основни команди

След активиране на разпознаването на речта, краткотраен звук сигнализира, че разпознаването на речта очаква въвеждането на информация.

Основни команди:

- "Dial (Набиране)"
- "Call (Обаждане)"
- "Redialing (Повторно набиране)"
- "Save (Запази)"
- "Delete (Изтриване)"
- "Directory (Директория)"
- "Pair (Свързване)"
- "Select device (Избор на устройство)"
- "Voice feedback (Гласов отговор)"

### Често използвани команди

- "Help (Помощ)": диалогът се прекъсва и всички команди достъпни в рамките на актуалната функция се изброяват.
- "Cancel (Отказ)": разпознаването на речта се деактивира.
- "Yes (Да)": предизвиква се съответното действие в зависимост от ситуацията.
- "No (Не)": предизвиква се съответното действие в зависимост от ситуацията.

**Въвеждане на телефонен номер**  
След командата **"Dial (Набиране)"** разпознаването на речта изисква въвеждане на номер.

Телефонният номер трябва да бъде изговорен нормално, без изкуствени паузи между отделните цифри.

Разпознаването работи най-добре, ако след всеки три до пет цифри се прави пауза от най-малко половин секунда. Системата Инфотеймънт след това повтаря разпознатите цифри.

Можете да въведете и други номера или следните команди:

- **"Dial (Набиране)"**: въведената информация се приема.
- **"Delete (Изтриване)"**: последната въведена цифра или група цифри се изтриват.
- **"Plus (Плюс)"**: въвежда се предхождащ символ "+" за повикване в чужбина.
- **"Verify (Проверка)"**: въведената информация се повтаря гласово.

- **"Asterisk (Звездичка)"**: въвежда се знакът звездичка "\*" .

- **"Hash (Структура)"**: въвежда се символът "#".

- **"Help (Помощ)"**

- **"Cancel (Отказ)"**

Максималната дължина на въведения телефонен номер е 25 цифри.

За да можете да се обадите в чужбина вие можете да изречете думата "Plus" (+) в началото на номера. Този знак плюс ви позволява да се обадите от всяка страна без да знаете кода за обаждане в чужбина от тази страна. След това изречете кода на дадената страна.

**Пример за диалог**

Ползувател: **"Dial (Набиране)"**

Гласът на системата: **"Please, say the number to dial (Моля, кажете номера който желаете да наберете)"**

Ползувател: **"Plus (Плюс) Four (Четири) Nine (Девет)"**

Гласът на системата: **"Plus (Плюс) Four (Четири) Nine (Девет)"**

Ползувател: **"Seven (Седем) Three (Три) One (Едно)"**

Гласът на системата: **"Seven (Седем) Three (Три) One (Едно)"**

Ползувател: **"One (Едно) One (Едно) Nine (Девет) Nine (Девет)"**

Гласът на системата: **"One (Едно) One (Едно) Nine (Девет) Nine (Девет)"**

Ползувател: **"Dial (Набиране)"**

Гласът на системата: **"The number is being dialled (Номерът се набира)"**

**Въвеждане на име**

Посредством командата **"Call (Обаждане)"** се въвежда телефонен номер запаметен в телефонния указател под дадено име (идентификатор за гласово повикване).

Достъпни команди:

- **"Yes (Да)"**
- **"No (Не)"**

- "Help (Помощ)"
- "Cancel (Отказ)"

#### Пример за диалог

Ползвател: "Call (Обаждане)"

Гласът на системата: "Please, say the number to dial (Моля, кажете името което желаете да наберете)"

Ползвател: <Име>

Гласът на системата: "Do you want to call <Michael>? (Желаете ли да изберете <Michael>?)"

Ползвател: "Yes (Да)"

Гласът на системата: "The number is being dialled (Номерът се набира)"

#### Стартиране на второ повикване

По време на активно повикване може да се стартира ново повикване. За да направите това натиснете бутона «**ξ**».

Достъпни команди:

- "Send (Изпрати)": активира ръчно DTMF (тонално набиране), напр. за гласова поща или телефонно банкиране.

- "Send nametag (Изпращане на име)": активира DTMF (тонално набиране) чрез въвеждане на име (идентификатор за гласово повикване).

- "Dial (Набиране)"
- "Call (Обаждане)"
- "Redialing (Повторно набиране)"
- "Help (Помощ)"
- "Cancel (Отказ)"

#### Пример за диалог

Ползвател: <при активно телефонно повикване: натиснете бутона «**ξ**»>

Ползвател: "Send (Изпрати)"

Гласът на системата: "Please, say the number to send (Моля, кажете номера който желаете да изпратите)"

(за въвеждане на номер виж примера за диалог във **Въвеждане на телефонен номер**)

Ползвател: "Send (Изпрати)"

**Redialing (Повторно набиране)**  
Последно набраният номер се набира отново чрез командата "Redialing (Повторно набиране)".

#### Запаметяване

Посредством командата "Save (Запази)" в телефонния указател се запаметява телефонен номер под дадено име (идентификатор за гласово повикване).

Въведеното име трябва да се повтори веднъж. Височината на гласа и произношението трябва да са доколкото е възможно идентични при двете изговаряния на името, в противен случай разпознаването на речта ще отхвърли въведеното име.

В телефонния указател могат да се съхраняват най-много 50 имена за гласово повикване.

Гласовите имена са зависими от изреклото ги лице, т.е. само лицето, което е записало гласовото име може да го отвори.

За да избегнете отрязването на началото на записа за запаметяване на име, след заявката за въвеждане трябва да се направи кратка пауза.

За да можете да ползвате гласовото име независимо от местопребиването си, напр. - в други страни, всички телефонни номера трябва да се въвеждат със символ "+" и код на държавата.

Достъпни команди:

- **"Save (Запази)":** въведената информация се приема.
- **"Verify (Проверка)":** последното въвеждане се повтаря.
- **"Help (Помощ)"**
- **"Cancel (Отказ)"**

Пример за диалог

Ползувател: **"Save (Запази)"**

Гласът на системата: **"Please, say the number to save (Моля, кажете номера който желаете да запазите)"**

(за въвеждане на номер виж примера за диалог във **Въвеждане на телефонен номер**)

Ползувател: **"Save (Запази)"**

Гласът на системата: **"Please, say the nametag to save(Моля, кажете името което желаете да запазите)"**

Ползувател: <Име>

Гласът на системата: **"Please, repeat the nametag to confirm (Моля, повторете името, за да потвърдите)"**

Ползувател: <Име>

Гласът на системата: **"Saving the nametag (Запазване на името)"**

**Изтриване**

По-рано запаметен идентификатор за гласово повикване може да се изтрие с командата **"Delete (Изтриване)"**.

Достъпни команди:

- **"Yes (Да)"**
- **"No (Не)"**
- **"Help (Помощ)"**
- **"Cancel (Отказ)"**

**Прослушване на запаметените имена**

Гласовото изброяване на всички запаметени имена (идентификатори за гласово повикване) се стартира с командата **"Directory (Директория)"**.

Команди, които могат да се ползват при гласовото изброяване на имената за гласово повикване:

- **"Call (Обаждане)":** телефонният номер на последно изговореното гласово име се маркира.
- **"Delete (Изтриване)":** последното изговорено гласово име се изтрива от списъка.

**Запаметяване и изтриване на мобилния телефон от списъка с устройствата**

С помощта на командата **"Pair (Свързване)"** даден мобилен телефон може да се запамети или изтрие от списъка с устройствата на телефонния портал ☞ 138.

Достъпни команди:

- "Add (Добавяне)"
- "Delete (Изтриване)"
- "Help (Помощ)"
- "Cancel (Отказ)"

Пример за диалог

Ползувател: "Pair (Свързване)"

Гласът на системата: "Do you want to add or delete a device? (Желаете ли да добавите или изтриете устройство?)"

Ползувател: "Add (Добавяне)"

Гласът на системата: "Using the pair function in the external device, enter <1234> to pair. (Използвайте функцията за свързване на външно устройство въведете <1234> за свързване)"

Гласът на системата: "Do you want to pair the device? (Искате ли да свържете устройство)"

Ползувател: "Yes (Да)"

Гласът на системата: "The device is connected as the number <device\_number>" (Устройството е свързано под номер <номер\_на\_устройство>)

Избор на мобилен телефон от списъка с устройствата

Чрез командата "Select device (Избор на устройство)" от списъка с устройствата може да се избере мобилен телефон за установяване на връзка чрез Bluetooth.

Пример за диалог

Ползувател: "Select device (Избор на устройство)"

Гласът на системата: "Please, say a device number to select (Моля, кажете номера на устройството което да бъде избрано)"

Ползувател:

<номер\_на\_устройство>

Гласът на системата: "Do you want to select the device number <device\_number>? (Искате ли да изберете устройство номер <device\_number>?)"

Ползувател: "Yes (Да)"

Гласът на системата: "Do you want to pair the device? (Искате ли да свържете устройство)"

Ползувател: "Yes (Да)"

Гласът на системата: "One moment. (Един момент.) The system searches for the selected device (Системата търси избраното устройство)"

Гласът на системата: "Device number <dev\_num> is selected (Избрано е устройство номер <dev\_num>)"

Voice feedback (Гласов отговор)

Всяко гласово въвеждане получава отговор или коментар от системата Инфотейнмънт чрез гласово съобщение съобразено със ситуацията.

За да включите или изключите гласовите съобщения, въведете "Voice feedback (Гласов отговор)" или натиснете бутоната ⌘.

## Телефон

Обща информация .....	136
Свързване чрез Bluetooth .....	138
Аварийно обаждане .....	148
Работа .....	149
Мобилни телефони и радио оборудване (CB) .....	156

### Обща информация

Телефонният портал ви дава възможност да провеждате разговори по мобилния си телефон посредством микрофона и високоговорителите на автомобила, както и да управлявате най-важните функции на мобилния телефон чрез системата Инфотеймънт на автомобила. За да можете да използвате телефонния портал, мобилният телефон трябва да бъде свързан с него посредством Bluetooth.

Телефонният портал може да бъде управляван също чрез системата за разпознаването на речта.

Не всеки мобифон поддържа всички функции на телефонния портал. Достъпните за дадения телефон функции зависят от съответния мобифон и оператора на мрежата. Повече информация по тази тема ще намерите в ръководството за експлоатация на

Вашия мобифон, а можете също така да поискате информация и от оператора на мрежата.

### Важна информация относно употребата и пътната безопасност

#### Предупреждение

Мобилните телефони оказват въздействие върху околната среда. Във връзка с това има издадени разпоредби и директиви относно безопасността. Вие трябва да сте запознати със съответните директиви преди да започнете да използвате телефонните функции.

#### Предупреждение

Използването на устройство хендс фри при шофиране е опасно поради намаляване на концентрацията на вниманието

по време на разговора. Преди да използвате устройството хендс фри, паркирайте автомобила си. Спазвайте наредбите на страната, в която се намирате.

Не забравяйте да спазвате специалните правила валидни за дадени области и винаги изключвайте мобилния телефон ако използването му е забранено, ако той предизвиква смущения или има вероятност за възникване на опасни ситуации.

### Bluetooth

Телефонният портал поддържа Bluetooth Handsfree Profile V. 1.5 и е специфициран в съответствие с Bluetooth Special Interest Group (SIG).

Повече информация относно спецификацията можете да намерите по интернет на адрес <http://www.bluetooth.com>. Освен

това телефонният портал поддържа SIM Access Profile (SAP - профил за достъп до SIM).

### Съвместимост с EU R & TTE

CE 0700



С настоящото декларираме, че **Bluetooth System Transceiver** е съвместим с основните изисквания и съответните разпоредби на Директива 1999/5/EC.

### Работа с разпознаването на речта



Не използвайте разпознаването на речта в аварийни ситуации, тъй като в стресова ситуация Вашият глас може толкова да се промени, че да не може да бъде разпознат в необходимата степен за да се установи достатъчно бързо желаната връзка.



### Елементи на управлението

Най-важните елементи от управлението на телефона са следните:

  бутон: отваря основното меню на телефона.

Органи за управление върху волана:

 ,  : приемане на повикване, активиране на разпознаването на речта.

 ,  : край/отказване на повикване, деактивиране на разпознаването на речта.

Телефонният портал може да бъде управляван също чрез разпознаването на речта ↗ 119.

## Свързване чрез Bluetooth

Bluetooth е радио стандарт за безжична връзка, например, на телефон с други устройства. Информационното съдържание като телефонен указател, списъци на повикванията, име на оператора на мрежата и сила на сигнала може да бъде трансферирано. Функционалността може да бъде ограничена в зависимост от типа на телефона.

За да може да бъде осъществена връзка с телефонния портал посредством Bluetooth, функцията Bluetooth на мобифона трябва да е активирана и той да бъде "видим". За повече информация, направете справка с ръководството за експлоатация на мобилния телефон.

## Navi 600 / Navi 900

### Меню Bluetooth

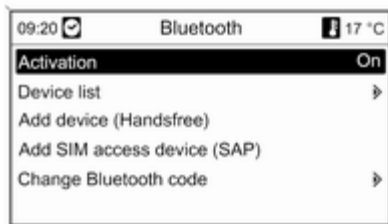

Натиснете бутона **CONFIG**.

Изберете **Phone settings (Настройки на телефона)** и след това **Bluetooth**.

### Активиране на Bluetooth

Ако функцията Bluetooth на телефонния портал е деактивирана:

Нагласете **Activation (Активиране)** на **On (Вкл.)** и потвърдете появилото се след това съобщение.

## Списък на устройствата

При първото свързване на мобифон към телефонния портал посредством Bluetooth, мобифонът бива запаметен в списъка на устройствата.

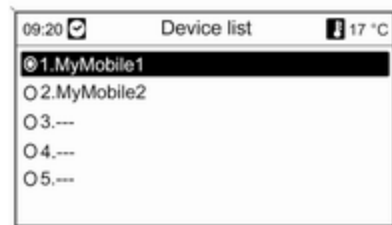

Максимум 5 мобилни телефона могат да бъдат запаметени в списъка на устройствата.

### Свързване на мобифон за първи път

Има две възможности за свързване на мобифон към телефонния портал: мобифонът да се добави като хендс фри

устройство, или чрез използване на SIM Access Profile (SAP - профил за достъп до SIM).

### Режим хендс фри

Когато мобифонът е добавен като хендс фри устройство, ползвателят може да прави или приема повиквания, както и да използва и други функции посредством телефонния портал. Броят на достъпните функции зависи от мобифона. Когато е свързан с телефонния портал, мобифонът може да се ползва както обикновено.

Имайте предвид, че акумулаторът на мобифона може да се изтощи по-бързо от обикновено поради активната Bluetooth връзка в съчетание с нормалната употреба на мобифона.

### SAP режим

Използването на SAP опцията предоставя по-широк спектър от функции посредством телефонния портал, напр. различни опции свързани със сигурността и работата със съобщения.

Конкретният набор от функции зависи от оператора на мрежата. Освен това, в режим SAP мобифонът е в състояние на готовност. Само Bluetooth връзката и SIM картата са активни, което води до по-нисък разход на енергия от свързания мобифон.

### Свързване на мобифона като хендс фри устройство



Изберете **Add device (Handsfree) (Добави устройство (хендс-фри))**. Появява се кодът за Bluetooth, който трябва да се въведе в мобилния телефон.

Сега вече телефонният портал може да бъде откриван от други Bluetooth устройства.

Веднага щом мобилният телефон разпознае телефонния портал, кодът за Bluetooth може да бъде въведен в мобилния телефон.



Веднага щом телефонният портал разпознае мобилния телефон връзката може да бъде потвърдена.

Мобилният телефон е приет в списъка на устройствата и може да бъде управляван посредством телефонния портал.

**Смяна на кода за Bluetooth**

(важи само за режим хендс фри)

Когато за първи път се установи Bluetooth връзка с телефонния портал, се изписва стандартен код. Стандартният код може да се смени по всяко време. От съображения за сигурност влизащите във връзка двойки устройства трябва да ползват четирицифрен, случайно избран код.

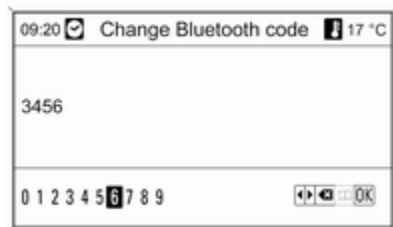
**Изберете Change Bluetooth code (Смени Bluetooth код).**

На появилото се меню променете актуалния Bluetooth код и приемете новия код като натиснете **OK**.

**Свързване на мобилния телефон чрез SIM Access Profile (SAP - профил за достъп до SIM)**

Изберете **Add SIM access device (SAP)** (Добавяне на устройство с достъп до SIM (SAP)). Порталът за мобилен телефон извършва търсене за достъпни устройства и показва на дисплея списък с намерените устройства.

**Съобщение**

Мобилен телефон трябва да има активиран Bluetooth и той трябва да се вижда.

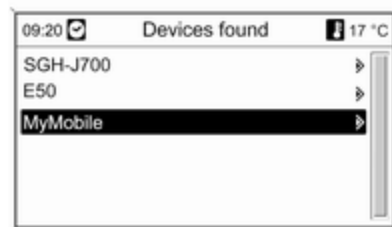

Изберете желанния мобилен телефон от списъка. На дисплея на системата Инфотейнмънт се появява напомняне за въвеждане на SAP парола, съдържащо 16-цифров код.



Въведете показаната SAP парола в мобифона (без празни интервали). PIN кодът на мобифона се показва на дисплея на системата Инфотейнмънт.

Ако функцията **PIN request (Заявка за PIN)** е активна, ползвателят трябва да въведе PIN кода на SIM картата в мобифона.

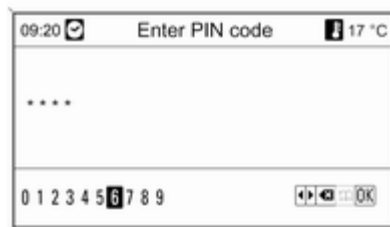

Въведете PIN кода на SIM картата на мобифона. Мобифонът бива регистриран към телефонния портал. Посредством телефонния портал могат да се ползват услугите на оператора на мобилната мрежа.

Свързване на мобилен телефон запаметен в списъка на устройствата

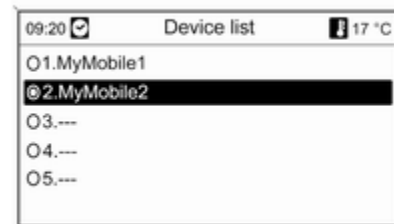

Изберете желанния мобилен телефон и след това опцията **Select (Избери)** в показаното меню. Веднага щом телефонният портал разпознае мобилния телефон връзката може да бъде потвърдена.

Мобилният телефон може да бъде управляван посредством телефонния портал.

**Изваждане на мобилен телефон от списъка с устройствата**

Изберете желания мобилен телефон от списъка с устройствата. В показаното меню изберете **Delete (Изтрий)** и потвърдете появилото се след това съобщение.

**Настройка на тона на звънене**

За промяна на характеристика на тона на звънене:

Натиснете бутона **CONFIG**.

Изберете **Phone settings (Настройки на телефона)** и след това **Ringtone (Тон на звънене)**.

Изберете желаната опция.

За промяна на на ислата на звука на тона на звънене:

Докато телефонът звъние: завъртете копчето  $\odot$  на системата Инфотеймънт или натиснете бутоните **+ / -** на волана.

**Конфигуриране на настройките на свързания телефон**

В менюто **Phone settings (Настройки на телефона)** могат да се конфигурират различни

настройки на мобилния телефон, ако той е свързан посредством SAP.

**Промяна на настройките свързани със сигурността**

Натиснете бутона **CONFIG**.

Изберете **Phone settings (Настройки на телефона)** и след това **Security (Сигурност)**.

На дисплея се появява диалогов прозорец във връзка със сигурността

**Активиране/Деактивиране на изискването на PIN код**

Изберете **PIN request (Заявка за PIN) On (Вкл.)** или **Off (Изкл.)**.

Въведете PIN кода на SIM картата на мобифона и потвърдете.

**Съобщение**

Тази опция зависи от оператора на дадената мрежа.

**Смяна на PIN кода**

Изберете **Change PIN (Смени PIN)**.

Въведете текущия PIN код. Въведете новия PIN код. Повторете новия PIN код и потвърдете. PIN кодът бива променен.

**Конфигуриране на мрежови услуги**

Изберете **Phone settings (Настройки на телефона)** и след това **Network services (Мрежови услуги)**. На дисплея се появява диалогов прозорец свързан с мрежовите услуги.

В зависимост от оператора на мрежата и мобифона са достъпни няколко опции.

- **Network selection (Избор на мрежа)**: превключва между автоматично и ръчно избиране на мрежа.
- **Call waiting (Изчакващо повикване)**: активира или деактивира изчакването на повикване.

- **Call diverting (Пренасочване на повикване):** избира опции за отклонение в зависимост от ситуацията.
- **Call barring (Забрана на повикване):** конфигурира опции за блокиране на повикване в зависимост от ситуацията.

За повече подробности относно конфигурирането на мрежовите услуги направете справка с ръководството за експлоатация на мобифона или поискайте информация от оператора на мобилната мрежа.

### Конфигуриране на номера на SMS центъра

Номерът на SMS центъра е телефонен номер, който функционира като посредник за предаване на SMS съобщения между мобилните телефони. Този номер обикновено се предоставя от оператора на мрежата.

За да конфигурирате номера на SMS центъра изберете **Phone settings (Настройки на телефона)** и след това **SMS center number**

(Номер на SMS центъра). Ако е необходимо, променете номера на SMS центъра.

Установяване на мобилния телефон на заводските настройки  
Изберете **Phone settings (Настройки на телефона)** и след това **Factory settings (Заводски настройки)**.

## CD 300 / CD 400plus

### Меню Bluetooth

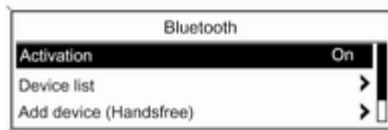

Натиснете бутона **CONFIG**.

Изберете **Phone settings (Настройки на телефона)** и след това **Bluetooth**.

### Активиране на Bluetooth

Ако функцията Bluetooth на телефонния портал е деактивирана: нагласете **Activation (Включване)** на **On (Включване)** и потвърдете появилото се след това съобщение.

### Списък на устройствата

При първото свързване на мобифон към телефонния портал посредством Bluetooth, мобифонът бива запаметен в списъка на устройствата.

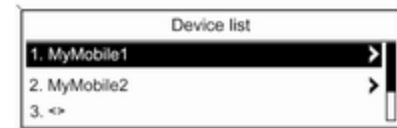

Максимум 5 мобилни телефона могат да бъдат запазени в списъка на устройствата.

### Свързване на мобифон за първи път

Има две възможности за свързване на мобифон към телефонния портал: мобифонът да се добави като хендс фри устройство, или чрез използване на SIM Access Profile (SAP - профил за достъп до SIM).

### Режим хендс фри

Когато мобифонът е добавен като хендс фри устройство, ползвателят може да прави или приема повиквания, както и да използва и други функции посредством телефонния портал. Броят на достъпните функции зависи от мобифона. Когато е свързан с телефонния портал, мобифонът може да се ползва както обикновено. Имайте предвид, че акумулаторът на мобифона може да се изтощи по-бързо от обикновено поради

активната Bluetooth връзка в съчетание с нормалната употреба на мобифона.

### SAP режим

Използването на SAP опцията предоставя по-широк спектър от функции посредством телефонния портал, напр. различни опции свързани със сигурността и работата със съобщения. Конкретният набор от функции зависи от оператора на мрежата. Освен това, в режим SAP мобифонът е в състояние на готовност. Само Bluetooth връзката и SIM картата са активни, което води до по-нисък разход на енергия от свързания мобифон.

### Свързване на мобифона като хендс фри устройство

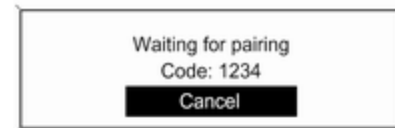

Изберете **Add device (Handsfree) (Добавяне на устройство (хендс фри))**. Появява се кодът за Bluetooth, който трябва да се въведе в мобилния телефон.

Сега вече телефонният портал може да бъде откриван от други Bluetooth устройства.

Веднага щом мобилният телефон разпознае телефонния портал, кодът за Bluetooth може да бъде въведен в мобилния телефон.

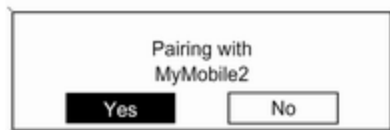

Веднага щом телефонният портал разпознае мобилния телефон връзката може да бъде потвърдена.

Мобилният телефон е приет в списъка на устройствата и може да бъде управляван посредством телефонния портал.

**Смяна на кода за Bluetooth**  
(важи само за режим хендс фри)

Когато за първи път се установи Bluetooth връзка с телефонния портал, се изписва стандартен код. Стандартният код може да се смени по всяко време. От съображения за сигурност

влизащите във връзка двойки устройства трябва да ползват четирицифрен, случайно избран код.

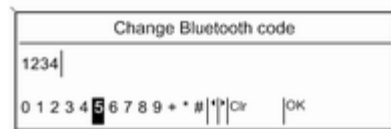

Изберете **Change Bluetooth code (Смяна на Bluetooth кода)**. На появилото се меню променете актуалния Bluetooth код и приемете новия код като натиснете **OK**.

**Свързване на мобилния телефон чрез SIM Access Profile (SAP - профил за достъп до SIM)**  
(само CD 400plus)

Изберете **Add SIM access device (SAP) (Добавяне на устройство с достъп до SIM (SAP))**.

Телефонният портал извършва търсене за достъпни устройства и показва на дисплея списък с намерените устройства.

### Съобщение

Мобилният телефон трябва да има активиран Bluetooth и той трябва да се вижда.



Изберете желаня мобилен телефон от списъка. На дисплея на системата Инфотеймънт се

появява напомняне за въвеждане на SAP парола, съдържащо 16-цифров код.



Въведете показаната SAP парола в мобифона (без празни интервали). PIN кодът на мобифона се показва на дисплея на системата Инфотейнмънт.

Ако функцията **PIN request (Изискване на PIN код)** е активна, ползвателят трябва да въведе PIN кода на SIM картата в мобифона.

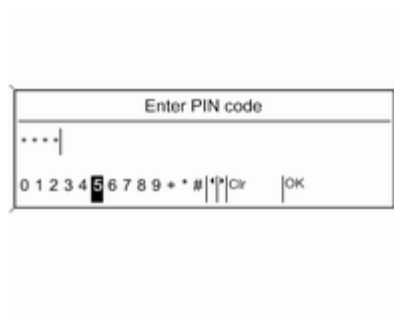

Въведете PIN кода на SIM картата на мобифона. Мобифонът бива регистриран към телефонния портал. Посредством телефонния портал могат да се ползват услугите на оператора на мобилната мрежа.

Свързване на мобилен телефон запаметен в списъка на устройствата

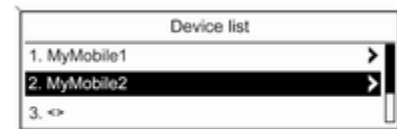

Изберете желанния мобилен телефон и след това опцията **Select (Избиране)** в показаното меню.

Веднага щом телефонният портал разпознае мобилния телефон връзката може да бъде потвърдена.

Мобилният телефон може да бъде управляван посредством телефонния портал.

### Изваждане на мобилен телефон от списъка на устройствата

Изберете желания мобилен телефон от списъка с устройствата. В показаното меню изберете **Delete (Изтриване)** и потвърдете появилото се след това съобщение.

### Настройка на тона на звънене

За промяна на характеристика на тона на звънене:

Натиснете бутона **CONFIG**.

Изберете **Phone settings (Настройки на телефона)** и след това **Ring tone (Тон на звънене)**.

Изберете желаната опция.

За промяна на на ислата на звука на тона на звънене:

Докато телефонът звъние: завъртете копчето  $\phi$  на системата Инфотеймънт или натиснете бутоните **+ / -** на волана.

### Конфигуриране на настройките на свързания телефон

В менюто **Phone settings (Настройки на телефона)** могат да се конфигурират различни

настройки на мобилния телефон, ако той е свързан посредством SAP.

### Промяна на настройките свързани със сигурността

Натиснете бутона **CONFIG**.

Изберете **Phone settings (Настройки на телефона)** и след това **Security (Сигурност)**.

На дисплея се появява диалогов прозорец във връзка със сигурността

### Активиране/Деактивиране на изискването на PIN код

Изберете **PIN request (Изискване на PIN код) On (Включване)** или **Off (Изключване)**.

Въведете PIN кода на SIM картата на мобифона и потвърдете.

### Съобщение

Тази опция зависи от оператора на дадената мрежа.

### Смяна на PIN кода

Изберете **Change PIN (Смяна на PIN код)**.

Въведете текущия PIN код. Въведете новия PIN код. Повторете новия PIN код и потвърдете. PIN кодът бива променен.

### Конфигуриране на мрежови услуги

Изберете **Phone settings (Настройки на телефона)** и след това **Network services (Мрежови услуги)**. На дисплея се появява диалогов прозорец свързан с мрежовите услуги.

В зависимост от оператора на мрежата и мобифона са достъпни няколко опции.

- **Network selection (Избор на мрежа)**: превключва между автоматично и ръчно избиране на мрежа.
- **Call waiting (Изчакване на повикване)**: активира или деактивира изчакването на повикване.

- **Call diverting (Отклоняване на повикване):** избира опции за отклонение в зависимост от ситуацията.
- **Call barring (Блокиране на повикване):** конфигурира опции за блокиране на повикване в зависимост от ситуацията.

За повече подробности относно конфигурирането на мрежовите услуги направете справка с ръководството за експлоатация на мобифона или поискайте информация от оператора на мобилната мрежа.

### Конфигуриране на номера на SMS центъра

Номерът на SMS центъра е телефонен номер, който функционира като посредник за предаване на SMS съобщения между мобилните телефони. Този номер обикновено се предоставя от оператора на мрежата.

За да конфигурирате номера на SMS центъра изберете **Phone settings (Настройки на телефона)** и след това **SMS center number**

(Номер на SMS центъра). Ако е необходимо, променете номера на SMS центъра.

**Установяване на мобилния телефон на заводските настройки**  
Изберете **Phone settings (Настройки на телефона)** и след това **Restore factory settings (Възстановяване на заводските настройки)**.

## Аварийно обаждане

### ⚠ Предупреждение

Установяването на връзка не се гарантира при всички ситуации. По тази причина не бива да разчитате единствено на мобилен телефон, когато става въпрос за жизнено важно обаждане (напр. за медицинска помощ).

При някои мрежи може да е необходимо да има валидна SIM карта правилно поставена в мобилния телефон.

### ⚠ Предупреждение

Имайте пред вид, че можете да се обадите или получавате повиквания по мобилния телефон, ако се намирате в район с достатъчно силен сигнал. При известни обстоятелства не можете да правите спешни обаждания във всички мрежи за мобилни телефони; възможно е това да се случи, когато някои услуги и/или телефонни функции на дадена мрежа са активни. Можете да се осведомите за това от операторите на местната мрежа.

Номерът за спешно обаждане може да се различава в зависимост от региона и страната. Моля, осведомете се предварително относно телефонния номер за спешно обаждане в дадения регион.

## Извършване на спешно повикване

Наберете номера за спешно повикване (напр. 112).

Осъществява се телефонна връзка с центъра за спешно повикване.

Отговаряйте, когато обслужващият персонал ви задава въпроси за спешния случай.

### ⚠ Предупреждение

Не прекъсвайте обаждането докато не Ви помолят за това от центъра за спешно повикване.

## Работа

### Въведение

Веднага след като посредством Bluetooth е осъществена връзка между мобилния телефон и системата Инфотейнмънт, вие получавате също така и възможност да управлявате много от функциите на мобилния телефон чрез системата Инфотейнмънт.

Посредством системата Инфотейнмънт можете например да осъществявате връзка с телефонните номера запаметени в мобилния ви телефон или да ги променяте.

### Съобщение

В режим хендс фри работата на мобилния телефон продължава да е възможна, напр. при повикване или регулиране на звука.

След осъществяване на връзка между мобилния телефон и системата Инфотейнмънт, данните от мобилния телефон се предават на системата Инфотейнмънт. Това може да отнеме известно време в зависимост от модела на мобилфона. През това време работата с мобилния телефон чрез системата Инфотейнмънт е възможна само до ограничена степен.

Не всички телефони поддържат всички функции на телефонния портал. Поради това при такива

телефони са възможни отклонения спрямо описания обхват от функции. За повече информация моля направете справка с инструкциите за конкретния за дадения телефон адаптер.

## Navi 600 / Navi 900

### Регулиране на силата на звука на устройството хендс фри

Завъртете копчето  на системата Инфотейнмънт или натиснете бутоните + / - на волана.

### Набиране на телефонен номер

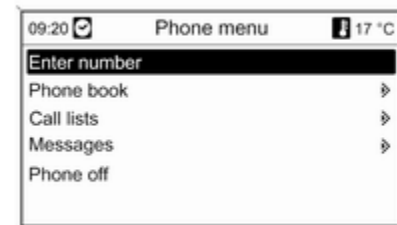

При активно основно телефонно меню натиснете многофункционалния бутон за да отворите **Phone menu (Меню Телефон)**.

На разположение са няколко опции за набиране на телефонни номера, за ползване на телефонния указател и списъците на повикванията, както и за прочитане и редактиране на съобщения.

Посредством командата **Phone off (Изключен телефон)** свързаният телефон се изключва от телефонния портал.

### Ръчно въвеждане на телефонен номер

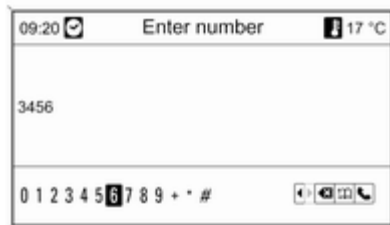

Изберете **Enter number (Въведи номер)** и след това въведете числата на желания номер.

За да стартирате процеса на набирането изберете .

За да отворите менюто на телефонния указател изберете .

### Телефонен указател

След осъществяване на връзката телефонният указател се сравнява с телефонния указател във временната памет, когато SIM

картата или телефонът са същите. Въведената през това време нова информация не се показва на дисплея.

Ако SIM картата или телефонът са различни, телефонният указател се зарежда отново. Този процес може да трае няколко минути в зависимост от модела на телефона.

### Избор на телефонен номер от телефонния указател

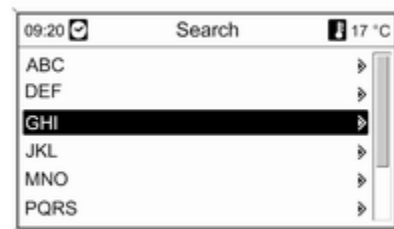

Изберете **Phone book (Телефонен указател)**.

На появилото се меню **Search (Търси)** изберете първите няколко букви от търсената позиция, за да започнете предварителния избор на позициите от телефонния указател, които желаете да се покажат на дисплея.

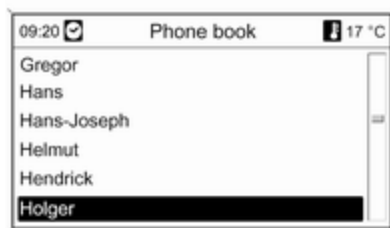

### Съобщение

Записите в телефонния указател се пренасят при прехвърлянето от мобилния телефон.

Представянето и поредността на записите в телефонния указател може да е различно на дисплея на системата Инфотейнмънт и на дисплея на мобилния телефон.

След като сте направили предварителния избор: изберете желаната позиция от телефонния указател, за да се покажат на дисплея номерата запазени под тази позиция.

Изберете желания номер за да стартирате процеса на повикването.

### Списъци на повикванията

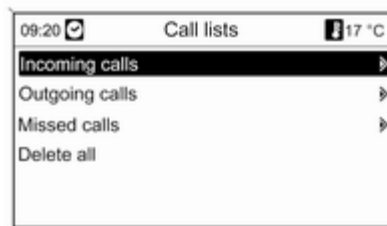

Посредством менюто **Call lists (Списъци с повиквания)** могат да се видят входящите, изходящите и пропуснатите повиквания и могат да се набират съответните

телефонни номера. В това меню също така могат и да се изтрият тези списъци.

За да стартирате процеса на набирането: изберете желанния списък на повикванията, позиция в него и накрая желанния телефонен номер.

### Функции за съобщения

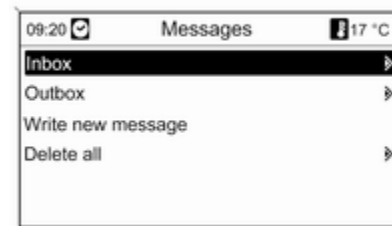

Когато мобифонът е свързан посредством режим SAP, чрез телефонния портал могат да се четат, съставят и изпращат

съобщения. В това меню също така могат и да се изтрият тези съобщения.

За да видите получените съобщения: изберете **Inbox (Входящи)**.

За да видите изпратените съобщения: изберете **Outbox (Изходящи)**.

За да съставите съобщение: изберете **Write new message (Напиши ново съобщение)**.

### Съобщение

Съобщенията са ограничени до 70 знака.

### Входящо повикване

При входящо повикване, на дисплея се появява меню, с помощта на което можете да приемете или да откажете повикването.

Изберете желаната опция.

### Функции по време на телефонно обаждане

Докато трае телефонното обаждане натиснете многофункционалния бутон за да отворите подменю.

На разположение са множество опции в зависимост от ситуацията и функционалния обхват на мобилния телефон:

- **Hang up (Затвори)**: прекъсване на телефонната връзка.
- **Call number (Набиране на номер)**: въведете телефонен номер за да извършите второ телефонно повикване или направете DTMF (тонално набиране), напр. за гласова поща или телефонно банкиране.
- **Detach call (Отдели повикване)**: прекъсване на връзка с участник в телефонна конференция.
- **Merge calls (Слей повиквания)**: смесване на две повиквания, когато има няколко активни повиквания.

■ **Switch calls (Превключи повиквания)**: превключване между повикванията, ако има няколко повиквания.

■ **Mute call (Повикване без звук)**: заглушаване на повикване.

### Съобщение

Ако запалването се изключи по време на телефонно обаждане, връзката остава активна докато разговорът завърши.

## CD 300 / CD 400plus

### Регулиране на силата на звука на устройството хендс фри

Завъртете копчето  $\odot$  на системата Инфотейнмънт или натиснете бутоните + / - на волана.

## Набиране на телефонен номер



При активно основно телефонно меню натиснете многофункционалния бутон за да отворите менюто за работа с телефона.

На разположение са няколко опции за набиране на телефонни номера, за ползване на телефонния указател и списъците на повикванията, както и за прочитане и редактиране на съобщения.

Посредством командата **Phone off (Изключване на телефона)** свързаният телефон се изключва от телефонния портал.

## Ръчно въвеждане на телефонен номер

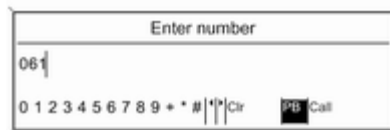

Изберете **Enter number (Въвеждане на номер)** и след това въведете числата на желаня номер.

Изберете **Call (Повикване)** за да стартирате процеса на набирането.

Можете да превключите на менюто на телефонния указател като изберете **PВ**.

## Телефонен указател

След осъществяване на връзката телефонният указател се сравнява с телефонния указател във временната памет, когато SIM картата или телефонът са същите. Въведената през това време нова информация не се показва на дисплея.

Ако SIM картата или телефонът са различни, телефонният указател се зарежда отново. Този процес може да трае няколко минути в зависимост от модела на телефона.

## Избор на телефонен номер от телефонния указател

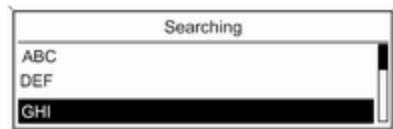

Изберете **Phone book (Телефонен указател)**. На показаното меню изберете първите няколко букви от търсената позиция за да започнете предварителния избор на позициите в телефонния указател, които желаете да се покажат на дисплея.

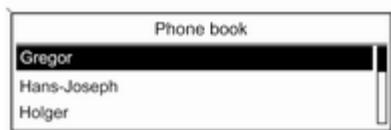
**Съобщение**

Записите в телефонния указател се пренасят при прехвърлянето от мобилния телефон.

Представянето и поредността на записите в телефонния указател може да е различно на дисплея на системата Инфотейнмънт и на дисплея на мобилния телефон.

След като сте направили предварителния избор: изберете желаната позиция от телефонния указател, за да се покажат на дисплея номерата запаметени под тази позиция.

Изберете желания номер за да стартирате процеса на повикването.

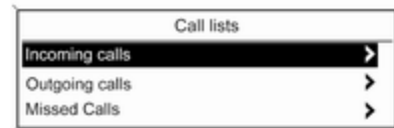
**Списъци на повикванията****Посредством менюто Call lists (Списък на повикванията)**

ползвателят може да види входящите, изходящите и пропуснатите повиквания и да набира съответните телефонни номера. За да стартирате процеса на набирането: изберете желания списък на повикванията, позиция в него и накрая желания телефонен номер.

## Функции за съобщения (само CD 400plus)

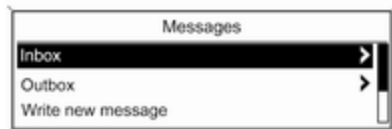

Когато мобифонът е свързан посредством режим SAP, чрез телефонния портал ползвателят може да чете, състави и изпраща съобщения. В това меню също така могат и да се изтрият тези съобщения.

За да видите получените съобщения: изберете **Inbox** (Пощенска кутия за входящи съобщения).

За да видите изпратените съобщения: изберете **Outbox** (Пощенска кутия за изходящи съобщения).

За да съставите съобщение: изберете **Write new message** (Написване на ново съобщение).

### Съобщение

Съобщенията са ограничени до 70 знака.

### Входящо повикване

При входящо повикване, на дисплея се появява меню, с помощта на което можете да приемете или да откажете повикването.

Изберете желаната опция.

### Функции по време на телефонно обаждане

Докато трае телефонното обаждане натиснете многофункционалния бутон за да отворите подменю.

На разположение са множество опции в зависимост от ситуацията и функционалния обхват на мобилния телефон:

- **Hang up (Временно прекъсване на разговор):** прекъсване на телефонната връзка.
- **Call number (Набиране на номер):** въведете телефонен номер за да извършите второ телефонно повикване или направете DTMF (тонално набиране), напр. за гласова поща или телефонно банкиране.
- **Detach call (Прекъсване на разговор):** прекъсване на връзка с участник в телефонна конференция.
- **Merge calls (Смесване на разговори):** смесване на две повиквания, когато има няколко активни повиквания.

- **Switch calls (Преключване на повикване):** превключване между повикванията, ако има няколко повиквания.
- **Mute call (Заглушаване на повикване):** заглушаване на повикване.

## Мобилни телефони и радио оборудване (CB)

### Указания за монтаж и съвети при експлоатация

Тези специфични за автомобила указания за монтаж и съвети при експлоатация на производителя на мобилния телефон и устройство "свободни ръце" трябва да се спазват при монтиране и работа с мобилен телефон. Ако това не бъде направено може да се анулира типовото одобрение на автомобила (Директива на ЕС 95/54/EO).

Препоръки за безпроблемна работа:

- Професионално монтирана външна антена за приемане на максимално голям обхват,
- Максимална мощност на предаване 10 вата,
- Монтаж на телефона в подходяща точка, прегледайте съответната забележка в Ръководството за експлоатация, глава **Система на въздушните възглавници**.

Потърсете съвет за предварително определените точки на монтаж за външна антена или стойка за оборудване и начините за използване на устройства, чиято мощност на предаване надвишава 10 вата.

Използването на приставка за "свободни ръце" без външна антена с мобилен телефон с GSM стандарт 900/1800/1900 и UMTS е позволено само ако максималната мощност на предаване на мобилния телефон е 2 вата за GSM 900 или 1 ват за другите типове.

Поради съображения за безопасност, не използвайте телефона по време на шофиране. Дори използването на устройство тип "Свободни ръце" може да разсейва по време на шофиране.

### Предупреждение

Радиооборудването и мобилните телефони, които не отговарят на споменатите стандарти, трябва да работят само с антена закрепена отвън на автомобила.

### Внимание

Ако се използват без външна антена, мобилните телефони и радиооборудването могат да предизвикат неизправност в електрониката на автомобила, освен ако се спазват гореспоменатите правила.



## Азбучен указател

<b>А</b>		<b>Д</b>	
Аварийно обаждане.....	148	Дефинирани от потребителя	
Адресна книга.....	80	POI.....	80
Активиране на		Динамично водене.....	111
навигационната система.....	67	Домашен адрес.....	67
Активиране на		<b>З</b>	
разпознаването на речта.....		Заглушаване на звука.....	17
.....	120, 131	Запаметяване на станции....	32, 33
Активиране на CD плейъра.....	53	Зареждане на	
<b>Б</b>		акумулаторната батерия на	
Бутон BACK.....	18	телефона.....	136
<b>В</b>		Защита от кражба .....	6
Включване и изключване на		<b>И</b>	
системата Инфотейнмънт.....	17	Избор на вълнов обхват.....	31
Включване на радиото.....	31	Използване на цифровата	
Включване на станции.....	32, 33	рамка на изображение.....	63
Водене .....	101	Индивидуални POI.....	67
Водене по маршрут.....	101, 111	<b>К</b>	
Въвеждане на адрес.....	80	Карти .....	112
Въвеждане на пътна цел .....	80	Компенсация на силата на	
Възпроизвеждане на		звуча в зависимост от	
запаметени аудио файлове....	61	скоростта.....	17
<b>Г</b>		Конфигуриране на DAB.....	46
Гласово разпознаване.....	119	Конфигуриране на RDS.....	41

**М**

Менюта на вълновите обхвати . . .	35
Многофункционален бутон . . . . .	18
Мобилни телефони и радио оборудване (CB) . . . . .	156

**Н**

Навигационен дисплей . . . . .	67
Навигация	
Адресна книга . . . . .	80
активиране . . . . .	67
блокиране на маршрута . . . . .	101
водене по маршрут . . . . .	101
водене по платно на автомагистрала . . . . .	101
въвеждане на пътна цел . . . . .	80
динамично водене . . . . .	101, 111
Домашен адрес . . . . .	80
елементи на управлението . . . . .	67
Журнал . . . . .	101
изтриване на домашния адрес . . . . .	67
изтриване на импортирани POI . . . . .	67
Импортиране/експортиране на POI . . . . .	67
Интересни обекти . . . . .	80
навигационен дисплей . . . . .	67
опции на навигацията . . . . .	101

повторение на последното навигационно съобщение . . . . .	101
преглед на символите . . . . .	115
предупреждение за ниско ниво на горивото . . . . .	80
с използване на функцията за въвеждане на букви . . . . .	80
сила на звука на навигацията	67
списък с маршрути . . . . .	101
стартане на навигацията . . . . .	101
Съобщение за myPOIs . . . . .	67
Съобщения на TMC (Канал за съобщения за пътното движение) . . . . .	101
употреба . . . . .	67
функциониране . . . . .	66
myPOIs . . . . .	80
SD карта с географски карти	112
Настройка на силата на звука . . .	17
Настройка на силата на звука за навигацията . . . . .	67
Настройки на силата на звука . . .	27
Настройки на тона . . . . .	24

**О**

Обновяване на списъците със станции . . . . .	35
Обща информация . . . . .	
. . . . . 4, 50, 57, 59, 63, 66, 119, 136	
Основни операции . . . . .	18

**П**

Персонализиране . . . . .	30
Преглед на елементите на управлението . . . . .	7
Преглед на символите . . . . .	115
Профил за достъп до SIM (SAP) . . . . .	138

**Р**

Работа . . . . .	149
Работа с менюто . . . . .	18
Радио	
Радиоинформационна система (RDS) . . . . .	41
активиране . . . . .	31
избор на вълнов обхват . . . . .	31
менюта на вълновите обхвати . . . . .	35
списъци на предпочитани станции . . . . .	33
списъци с автоматично запометени станции . . . . .	32
списъци със станции . . . . .	35
търсене на станции . . . . .	31
употреба . . . . .	31
Цифрово аудио излъчване (DAB) . . . . .	46
Радиоинформационна система (RDS) . . . . .	41

Разпознаване на речта.....		Мултифункционален блок.....	7	Режим "Свобони ръце".....	138
.....	119, 120, 131	настройки на звука.....	24	Свързване с Bluetooth.....	138
активиране.....	120, 131	настройки на силата на звука.....	27	спешни повиквания.....	148
навигация/аудио		персонализиране.....	30	списъци на повикванията.....	149
управление.....	120	сила на звука на		телефонен указател.....	149
регулиране на силата на		съобщенията за пътната		функции за съобщения.....	149
звук.....	120	обстановка.....	27	функции по време на	
сила на звука на гласовия		Списъци на предпочитани		телефонно обаждане.....	149
контрол.....	131	станции.....	33	Bluetooth.....	136
телефонен контрол.....	131	Списъци с автоматично		Търсене на станции.....	31
употреба.....	120, 131	запометени станции.....	32	<b>У</b>	
Разширени мрежи.....	41	Стартиране на		Употреба.....	17, 31, 53, 58, 64, 67
Регионализация.....	41	възпроизвеждане на CD.....	53	Употреба на навигационната	
Режим хендс фри.....	138	Съобщения за тyPOIs.....	67	система.....	67
<b>С</b>		Съобщения за пътната		Употреба на радиото.....	31
Свързване чрез Bluetooth.....	138	обстановка.....	27	Употреба на системата	
Сила на звука на гласовия		<b>Т</b>		Инфотейнмънт.....	17
контрол.....	120, 131	Телефон		Употреба на AUX входа.....	58
Сила на звука на навигацията... 67		важна информация.....	136	Употреба на CD плейъра.....	53
Система Инфотейнмънт		елементи на управлението... 136		Употреба на USB порта.....	59
арматурно табло.....	7	зарещдане на батерия.....	136	Управление на навигация.....	120
дистанционно аудио		набиране на телефонен		Управление на телефон.....	131
управление от волана.....	7	номер.....	149		
елементи на управлението.....	7	настройка на силата на		<b>Ф</b>	
компенсация на силата на		звук.....	149	Функция за въвеждане на букви	80
звук в зависимост от		Профил за достъп до SIM		<b>Ц</b>	
скоростта.....	27	(SAP).....	138	Цифрово аудио излъчване.....	46
максимална сила на звука		регулиране на тоновете на			
при включване.....	27	звънене.....	138		

---

<b>B</b>	
Bluetooth.....	136
<b>C</b>	
CD плейър	
активиране.....	53
важна информация.....	50
употреба.....	53
<b>D</b>	
DAB.....	46
<b>E</b>	
EON.....	41
<b>M</b>	
myPOIs.....	80
<b>R</b>	
RDS.....	41
<b>S</b>	
SAP режим.....	138
SD карта.....	112
SD карта с географски карти	
работа с.....	112
смяна.....	112



Copyright by ADAM OPEL AG, Rüsselsheim, Germany.

Информацията в тази публикация е валидна към датата на публикуване, посочена по-долу. Adam Opel AG си запазва правото да прави промени в техническите спецификации, характеристики и конструкция на автомобилите, свързани с информацията в тази публикация както и промени на самата публикация.

Издание: Януари 2013, ADAM OPEL AG, Rüsselsheim.

Напечатано на хартия, избелена без хлор.

**KTA-2723/3-bg**

**01/2013**

