

ASTRA

Příručka k informačnímu systému



Obsah

Navi 900 IntelliLink	5
R 4.0 IntelliLink	91
R300 BT	135
Držák telefonu	167



Navi 900 IntelliLink

Úvod	6
Základní funkce	15
Rádio	33
CD přehrávač	38
Externí zařízení	41
Navigace	47
Rozpoznávání řeči	66
Telefon	71
Časté dotazy	83
Rejstřík	86

Úvod

Všeobecné informace	6
Ochrana proti odcizení	7
Přehled ovládacích prvků	8
Používání	13

Všeobecné informace

Tento informační a zábavní systém Vám poskytuje nejmodernější informační a zábavní systém zabudovaný uvnitř vozidla.

Pomocí funkcí rozhlasových pásem FM, AM a DAB můžete zaregistrovat velký počet stanic na různých stránkách oblíbených položek.

Na stránkách oblíbených položek můžete zaregistrovat hudební skladby, telefonní čísla, cílové adresy nebo nastavení tónové volby.

Přehrávač CD může přehrávat audio CD disky a disky CD MP3/WMA.

K informačnímu systému můžete připojit externí paměťová zařízení pro ukládání dat jako další zdroje audia buď pomocí kabelu, nebo Bluetooth®.

Navigační systém s dynamickým plánováním trasy vás spolehlivě navede do cíle, a pokud si to budete přát, automaticky se vyhne dopravním zácpám nebo jiným dopravním problémům.

Dále je informační systém vybaven portálem umožňujícím pohodlné a bezpečné použití mobilního telefonu ve vozidle.

Pomocí funkce promítání telefonu můžete ovládat specifické aplikace ve svém telefonu prostřednictvím informačního systému.

Pomocí aplikace Shop můžete do informačního systému stahovat další aplikace.

Další možností je ovládat informační systém pomocí ovládacích prvků na volantu nebo pomocí systému rozpoznávání řeči.

Důmyslný design ovládacích prvků, dotyková obrazovka a zřetelné displeje umožňují ovládat systém snadno a intuitivně.

Poznámky

Tato příručka popisuje všechny možnosti a funkce, které jsou dostupné v různých informačních systémech. Některé popisy, včetně popisů funkcí displeje a nabídek, nemusí z důvodu varianty modelu,

specifikací země, speciálního zařízení nebo příslušenství platit pro váš vůz.

Důležité informace ohledně ovládání a bezpečnosti dopravního provozu

⚠ Varování

Když používáte informační systém, vždy jezděte bezpečně.

Pokud máte jakékoliv pochybnosti, zastavte vozidlo a až potom ovládejte informační systém.

⚠ Varování

Používání navigačního systému nezbavuje řidiče odpovědnosti za správné, obezřelé chování v dopravním provozu. Musí být vždy dodržovány související dopravní předpisy.

Vkládání údajů (např. adresy) provádějte pouze, když vozidlo stojí.

Pokud navigační pokyny odporují dopravním předpisům, vždy platí dopravní předpisy.

⚠ Varování

V některých oblastech nejsou na mapě označeny jednosměrné ulice a jiné cesty a vjezdy (např. pěší zóny), do kterých Vám není dovoleno odbočit. V takových oblastech může informační systém vydat výstrahu, která musí být akceptována. Zde musíte věnovat zvláštní pozornost jednosměrným ulicím, cestám a vjezdům, do kterých nemáte povoleno vjet.

Příjem rádia

Příjem rádia může být přerušován atmosférickými poruchami, šumem, zkrácením nebo ztrátou příjmu z důvodů:

- změny vzdálenosti od vysílače
- příjmu z několika směrů v důsledku odrazu
- stínění

Ochrana proti odcizení

K odrazení zlodějů je informační systém vybaven elektronickým zabezpečovacím systémem.

Informační a zábavní systém tudíž funguje pouze ve vašem vozidle a pro zloděje je bezcenný.

Přehled ovládacích prvků

Vystředění displeje pomocí ovladačů



1  13

Je-li vypnuto: krátké stisknutí: vypnutí napájení

Je-li zapnuto: krátké stisknutí: vypnutí zvuku systému; dlouhé stisknutí: vypnutí napájení

Otočení: nastavení hlasitosti

2 Displej/dotyková obrazovka**3** Informace o modulu OnStar s připojením Wi-Fi a připojení hotspotu k dalším zařízením**4 MEDIA** 13

Stisknutí: aktivace přehrávače CD nebo externího zařízení

5 

Rádio: krátké stisknutí: přeskocení k následující stanici; dlouhé stisknutí: hledání směrem nahoru 33

Přehrávač CD / externí zařízení: krátké stisknutí: přeskocení k následující skladbě; dlouhé stisknutí: rychle vpřed 39

6 HOME

Stisknutí: zobrazení úvodní obrazovky

7 MENU

Otočení: označení tlačítek nebo položek nabídky na obrazovce; posunutí seznamem položek, změna hodnoty nastavení

Stisknutí: volba/aktivace označeného tlačítka nabídky nebo položky nastavené hodnoty; vypnutí odlišného nastavení možností; otevření specifické podnabídky aplikace (je-li dostupné)

8 BACK

Stisknutí: návrat na předchozí obrazovku/nabídku

9 <<

Rádio: krátké stisknutí:
přeskočení k předchozí
stanici; dlouhé stisknutí:
hledání směrem dolů 33

Přehrávač CD / externí
zařízení: krátké stisknutí:
přeskočení k předchozí
skladbě; dlouhé stisknutí:
rychle vzad 39

10 RADIO 33

Stisknutí: aktivace rádia
nebo změna vlnového pásma

Ovládací prvky na volantu (typ 1)

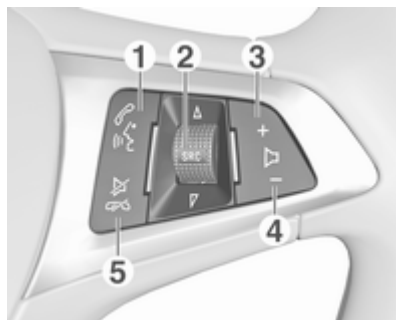

1 

Krátké stisknutí: otevření
nabídky OnStar, pokud
není připojen žádný telefon ... 13

nebo přijetí telefonního
hovoru 71

nebo navolení posledního
čísla v seznamu volání,
když je zobrazena nabídka
pro telefon 75

nebo přepnutí mezi
hovory, když hovory čekají 75

Dlouhé stisknutí: aktivace
rozpoznávání řeči 66

2 SRC (zdroj) 13

Stisknutí: zvolení zdroje
zvukového signálu 13

Otočení směrem vzhůru/
dolů: volba další/
předchozí předem
nastavené rozhlasové
stanice, když je rádio
aktivní 33

nebo volba další/
předchozí stopy/kapitoly/
obrázku, když jsou externí
zařízení aktivní 42

nebo volba dalšího/
předchozího záznamu
v seznamu volání, když je
portál pro telefon aktivní
a seznam volání je otevřen ... 75

Otočení směrem vzhůru/
dolů a přidržení: rychlé
rolování záznamy
v seznamu volání 75

- 3 +
Stisknutí: zvýšení hlasitosti
- 4 -
Stisknutí: snížení hlasitosti
- 5 
Stisk: ukončení/odmítnutí
hovoru 75
nebo deaktivace
rozpoznávání hlasu 66
nebo aktivace/deaktivace
funkce ztlumení zvuku 13

Ovládací prvky na volantu (typ 2)



V informačním centru řidiče jsou zobrazovány informace a nabídky související s informačním systémem. Nabídky v informačním centru řidiče se ovládají prostřednictvím tlačítek na pravé straně volantu (viz níže).

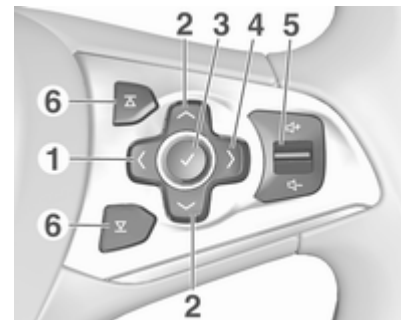

1 <

Stisknutí: zobrazení nabídky pro výběr aplikace; návrat do vyšší úrovně nabídky na informačním centru řidiče

2 ∨ / ∧

Krátké stisknutí: výběr položky nabídky na informačním centru řidiče

Dlouhé stisknutí: rychlý pohyb dlouhým seznamem kontaktů na informačním centru řidiče

3 ✓

Stisknutí: potvrzení výběru na informačním centru řidiče

4 >

Stisknutí: zobrazení specifické hlavní nabídky aplikace na informačním centru řidiče

5 🔊 / 🔊 13

Stisknutí nahoru: zvýšení hlasitosti

Stisknutí dolů: snížení hlasitosti

6 ⏮ / ⏭

Rádio: stisknutím volíte další/předchozí oblíbenou stanici na informačním centru řidiče 19

Média: stisknutím volíte další/předchozí skladbu na informačním centru řidiče 42

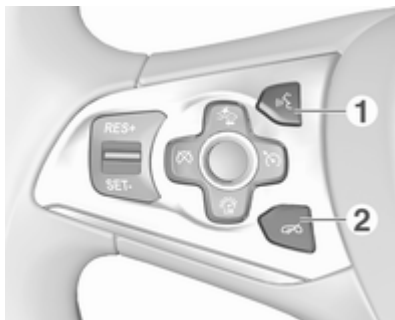

1 📞

Krátký stisk: přijmutí telefonního hovoru 75

nebo aktivace rozpoznávání hlasu 66

nebo přerušení výzvy a přímý hovor 66

nebo otevření nabídky OnStar, pokud není připojen žádný telefon 13

Dlouhý stisk: aktivace přenosové aplikace rozpoznávání řeči (pokud je podporována telefonem) ... 66

2 🚫

Stisk: ukončení/odmítnutí hovoru 75

nebo deaktivace rozpoznávání hlasu 66

nebo aktivace/deaktivace funkce ztlumení zvuku 13

Popis všech dalších ovládacích prvků viz uživatelská příručka.

Používání

Zapínání/vypínání informačního systému

Krátce stiskněte \odot . Po zapnutí informačního systému bude aktivní naposledy zvolený zdroj.

Automatické vypnutí

Jestliže informační systém je zapnut stisknutím tlačítka \odot , když je zapalování vypnuto, znovu se automaticky vypne po 10 minutách.

Nastavení hlasitosti

Otočte \odot .

Na displeji se zobrazí aktuální nastavení.

Při zapnutí informačního systému se nastaví naposledy zvolená hlasitost, pokud je tato hlasitost menší než maximální hlasitost při spuštění \diamond 28.

Automatická hlasitost

Pokud je aktivována funkce automatické hlasitosti \diamond 28, hlasitost se automaticky upravuje tak, aby nahradila ztrátu v důsledku hluku z vozovky a větru během jízdy.

Funkce ztlumení zvuku

Krátkým stisknutím \odot ztlumíte zdroje zvuku.

Opětovné zrušení funkce ztlumení zvuku: otočte \odot nebo jej krátce stiskněte.

Provozní režimy

Rádío

Opakovaným stisknutím **RADIO** aktivujete režim rádia nebo změníte různá vlnová pásma.

Podrobný popis funkcí rádia, viz \diamond 33.

Přehrávač CD

Opakovaným stisknutím **MEDIA** aktivujete přehrávač CD.

Podrobný popis funkcí přehrávače CD, viz \diamond 38.

Externí zařízení

Opakovaně stiskněte **MEDIA** a aktivujete režim přehrávání pro připojené externí zařízení.

Podrobný popis pro připojení a ovládání externích zařízení, viz \diamond 41.

Navigace

Stisknutím **HOME** zobrazíte úvodní obrazovku.

Vyberte možnost **NAV** a zobrazte navigační mapu s oblastí okolo aktuálního umístění.

Podrobný popis funkcí navigace, viz \diamond 47.

Telefon

Než budete moci používat telefonní portál, musíte sestavit spojení mezi informačním systémem a mobilním telefonem.

Podrobný popis přípravy a navázání spojení prostřednictvím Bluetooth mezi informačním systémem a mobilním telefonem viz \diamond 71.

Pokud připojíte mobilní telefon, stiskněte **HOME** a pak vyberte možnost **TELEFON** a zobrazte hlavní nabídku telefonního portálu.

Podrobný popis ovládání mobilního telefonu prostřednictvím informačního systému, viz ↗ 75.

Promítání telefonu

Chcete-li zobrazit specifické aplikace chytrého telefonu na informačním systému, telefon připojte.

Stiskněte tlačítko **HOME** a pak vyberte **PROMÍTÁNÍ** a spusťte funkci promítání.

V závislosti na připojeném chytrém telefonu bude zobrazena hlavní nabídka s různými volitelnými aplikacemi.

Podrobný popis, viz ↗ 44.

Aplikace Shop

Pro stažení dalších aplikací do informačního systému vyberte **SHOP**.

Podrobný popis, viz ↗ 45.

OnStar

Chcete-li zobrazit nabídku s nastaveními Wi-Fi OnStar, vyberte možnost **OnStar**.

Podrobný popis naleznete v uživatelské příručce.

Základní funkce

Základní funkce	15
Obsluha nabídky	17
Klávesnice	18
Oblíbené položky	19
Kontakty	24
Nastavení zvuku	27
Nastavení hlasitosti	28
Systémová nastavení	28

Základní funkce

Střední displej má dotykový povrch umožňující přímou interakci s obrazovkou.

Tlačítko ↵ na obrazovce

Pro návrat do nabídky vyšší úrovně, vyberte ↵.

Tlačítko Konec

Pro opuštění aktuálně aktivní nabídky vyberte **Zpět**.

Výběr nebo aktivace tlačítka na obrazovce nebo položky v nabídce



Stiskněte tlačítko na obrazovce nebo položku v nabídce.

Aktivuje se příslušná funkce systému, zobrazí se zpráva nebo dílčí nabídka s dalšími možnostmi.

Poznámky

V následujících kapitolách bude výběr a aktivace tlačítka na obrazovce nebo položky nabídky pomocí dotykové obrazovky popisovány „...zvolte <název tlačítka>/<název položky>“.

Přesunutí položek



Stiskněte a podržte prvek, který chcete přesunout, dokud se okolo ikon nezobrazí značky rámečku. Posuňte prst na požadované místo a prvek uvolněte.

Poznámky

Musí působit stálý tlak a prst se musí pohybovat stálou rychlostí.

Všechny ostatní položky se nově uspořádají.

Stiskněte tlačítko **HOME** na ovládacím panelu a ukončete režim úprav.

Poznámky

V následujících kapitolách jsou kroky obsluhy při pohybu po prvcích obrazovky pomocí dotykové obrazovky popsány jako "...přetáhněte ikonu na.." nebo "...přetáhněte položku nabídky na...".

Procházení seznamů



Pokud je na obrazovce více položek, než se na ni vejde, musíte se seznamem posouvat.

Procházení seznamem položek nabídky můžete provádět následovně:

- Přesuňte prst kdekoliv na obrazovce a přesuňte jej nahoru nebo dolů.

Poznámky

Musí působit stálý tlak a prst se musí pohybovat stálou rychlostí.

- Klepněte na ∇ nebo \blacktriangle na horním nebo dolním okraji posuvníku.
- Prstem přesuňte jezdec posuvníku nahoru a dolů.
- V abecedně seřazeném seznamu stiskněte odpovídající písmeno ve svislé klávesnici. Seznam přejde na odpovídající umístění mezi položkami.

Chcete-li se vrátit nahoru v seznamu, stiskněte název seznamu.

Poznámky

V následujících kapitolách jsou kroky ovládání při procházení v seznamu položek pomocí dotykové obrazovky popsány jako "...přesuňte se na <název položky>".

Obsluha nabídky

Úvodní obrazovka



Úvodní obrazovka se zobrazuje na středovém displeji.

Z úvodní obrazovky jsou přístupné všechny nainstalované aplikace.

Chcete-li si přizpůsobit úvodní obrazovku, přetáhněte požadovanou ikonu do nové polohy. Uvolněte ikonu a umístěte ji do příslušného místa. Stiskněte tlačítko **HOME** na ovládacím panelu a ukončete režim úprav.

Poznámky

Pokud je k dispozici druhá výchozí stránka, mohou být ikony umístěny na obou stránkách. Pro přemístění na další stránku přetáhněte ikonu k pravému okraji displeje.

Panel aplikací



Panel aplikací je umístěn v horní části obrazovky uprostřed a je přístupný ze všech hlavních nabídek.

V panelu aplikací je možné uložit tři až pět ikon.

Některé ikony aplikací se dynamicky přizpůsobují aktuální situaci, například signalizují, že jste zmeškali telefonát.

Panel aplikace lze přizpůsobit přesunutím položek do plochy panelu nebo mimo něj.

Volicí interaktivní panel

Interaktivní panel je umístěn na dolním okraji obrazovky a je přístupný ze všech hlavních nabídek.



Pomocí interaktivního panelu můžete měnit různá zobrazení v rámci jedné aplikace nebo provést operace pro aplikaci specifické, například spustit relaci rozpoznávání hlasu.

Chcete-li zobrazit interaktivní panel, když není zobrazen na displeji, vyberte možnost  na dolním okraji obrazovky.

Zprávy

V případě systémové události a před použitím systémové funkce, nebo v důsledku externí události, například příchozího telefonátu, může být zobrazena výzva.

Vyberte jednu z dostupných možností.

Pokud bude ignorována, je většina zpráv automaticky po jisté době odebrána z paměti. Upozornění, která z paměti nejsou odebrána automaticky, zůstávají na obrazovce až do doby, než jsou potvrzeny nebo je aktivace neplatná.

Klávesnice

Abecední klávesnice:



Symbolová klávesnice:



V závislosti na aplikaci nebo právě aktivní funkci se bude nabídka klávesnice zobrazovat odlišně.

Pro přepnutí na symbolovou klávesnici vyberte **Sym**.

Pro přepnutí na abecední klávesnici vyberte **ABC**.

Zadávání znaků

Chcete-li zadat znak, stiskněte odpovídající tlačítko. Po uvolnění se znak zadá.

Stiskněte tlačítko, podržte jej a zobrazte související písmena v místní nabídce. Uvolněte tlačítko a potom vyberte požadovaný znak.



Chcete-li potvrdit zadání, vyberte odpovídající tlačítko potvrzení na obrazovce.

Funkce automatického dokončování

Pokud jste jednou zadali posloupnost znaků, uloží se do systému a může být vyvolána funkcí automatického dokončování.

Jakmile zadáte jeden znak (písmeno nebo číslici), funkce automatického dokončování se aktivuje. Každý další zadáný znak je při procesu párování zvážen, čímž se redukuje seznam automaticky vybraných shod.

Vyberte **✓** vedle zadaných znaků a zobrazte seznam všech shod pro automatické dokončení.

Poznámky

Nad tlačítkem **✓** se zobrazí počet dostupných možností. Mění se podle počtu nalezených shod.

Vyberte odpovídající položku ze seznamu. Klávesnice se znovu zobrazí při zobrazení odpovídající položky seznamu ve vstupním poli.

Úprava textu

Stisknutím umístíte kurzor na příslušné místo v textu. Zadejte změny.

V závislosti na aplikaci vyberte **✕** a vymažte jeden zadaný znak. Pro vymazání všech znaků stiskněte a podržte **✕**.

Zvolte odpovídající tlačítko potvrzení a potvrďte zadání.

Smíšené znaky (malé/velké)

Ve většině případů je možné zadávat pouze velká písmena.

Pokud je k dispozici rozpoznávání znaků - velkých a malých písmen, zobrazí se další obrazovkové tlačítko, **Shift**.

Chcete-li aktivovat funkci Shift a napsat velké pouze jedno písmeno, vyberte **Shift**.

Funkce se po zadání jednoho písmena automaticky deaktivuje.

Klávesnice

Pokud musíte zadat pouze jedno číslo nebo kód PIN, zobrazí se klávesnice. V závislosti na aplikaci nebo právě aktivní funkci se bude nabídka klávesnice zobrazovat odlišně.



Podrobný popis způsobu zadávání znaků a změny zadaného textu naleznete výše.

Oblíbené položky

Jako oblíbené položky lze uložit celou řadu různých informací, například:

- rozhlasové stanice
- hudební skladby
- alba nebo interpreti
- telefonní čísla
- cíle a trasy
- POIs (body zájmů)
- kontaktní informace

- nastavení zvuku
- aplikace úvodní obrazovky



K dispozici je 60 individuálních oblíbených umístění, zobrazených jako pět oblíbených položek na řádek.

Mohou být zobrazeny formou zobrazení jednoho řádku nebo tří řádek.

Pokud je umístění oblíbených položek obsazeno, tlačítko oblíbených položek zobrazí text jmenovky odpovídající položky. Je-li pozice oblíbené položky prázdná, je uvedeno číslo pozice oblíbené položky (1 až 60).

Zobrazování oblíbených položek

Seznam oblíbených položek je přístupný ze všech nabídek.

Chcete-li zobrazit jednu řádku oblíbených položek, pokud ve spodní části obrazovky není zobrazen interaktivní panel:

Zvolte .



Chcete-li zobrazit jednu řádku oblíbených položek, když je na obrazovce zobrazen interaktivní panel:

Umístěte prst na volici interaktivní panel a přesuňte ho nahoru, až bude viditelný jeden řádek oblíbených položek.

Poznámky

Musí působit stálý tlak a prst se musí pohybovat stálou rychlostí.

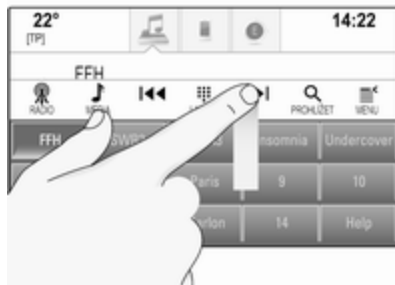

Chcete-li zobrazit tři řady oblíbených položek, přetáhněte seznam oblíbených položek dále nahoru.

Pohyb stránkami oblíbených položek

Stránka oblíbených položek je viditelná v zobrazení jedné řádky nebo tří řádek. Chcete-li se přesouvat stránkami oblíbených položek, umístěte prst kdekoli na oblíbenou položku a přesuňte vlevo nebo vpravo.

Zobrazí se následující nebo předchozí stránka oblíbených položek.

Poznámky

Musí působit stálý tlak a prst se musí pohybovat stálou rychlostí.

Jakmile se dostanete na začátek nebo konec stránky oblíbených položek, celý seznam se sbalí.

Poznámky

Na dolním okraji obrazovky označují značky, kolik stránek oblíbených položek je přístupných a která strana je právě zobrazena. Počet značek se mění podle vybraného zobrazení (více stránek v jednořádkovém zobrazení, méně stránek v třířádkovém zobrazení).

Ukládání oblíbených položek

Oblíbené položky mohou být uloženy z úvodní obrazovky, audio aplikace, aplikace navigace nebo aplikace telefonu.

Zpřístupněte seznam oblíbených položek a posuňte se na odpovídající stránku oblíbených.

Stiskněte a podržte odpovídající tlačítko oblíbených položek na obrazovce.

Pokud je na obrazovce pouze jedna položka, kterou lze uložit, ozve se zvukový signál a položka je uložena pod odpovídající tlačítko obrazovky.

Pokud je obrazovce více než jedna položka, kterou lze uložit, stránka oblíbených položek se minimalizuje a znovu se aktivuje dříve zobrazená nabídka. Vyberte položku, kterou chcete uložit jako oblíbenou. Ozve se zvukový signál a položka je uložena pod odpovídající tlačítko obrazovky.

Níže je uvedeno několik příkladů ukládání oblíbených položek.

Příklad: Rozhlasová stanice

Opakovaně stiskněte **RADIO**, aktivujte funkci rádia a požadované vlnové pásmo.

Vyberte stanici, kterou chcete uložit jako oblíbenou ⇨ 33.

Chcete-li tuto stanici uložit jako oblíbenou, zobrazte seznam oblíbených položek a přesuňte se na odpovídající stránku.

Stiskněte a podržte tlačítko příslušné stránky oblíbených, dokud se neozve pípnutí. Stanice se uloží do oblíbených.

Příklad: Album

Opakovaně stiskněte **MEDIA** a vyberte požadovaný zdroj audia.

Vyberte **PROHLÍŽET**, aktivuje se nabídka procházení a potom vyberte **ALBA** ⇨ 42.

Chcete-li jedno z alb uložit jako oblíbenou položku, zobrazte seznam oblíbených položek a přesuňte se na odpovídající stránku.

Stiskněte a podrže odpovídající tlačítko oblíbených položek na obrazovce. Stránka oblíbených položek je minimalizovaná a seznam alb se znovu zobrazí.

Vyberte album, které chcete uložit jako oblíbené. Vybrané album se uloží do oblíbených položek.

Příklad: Cíl

Stisknutím **HOME** zobrazte úvodní obrazovku, potom vyberte ikonu **NAV**.

Vyberte možnost **CÍL**, pak **POSLEDNÍ** v interaktivním panelu a stiskněte požadovaný cíl v seznamu ⇨ 54.

Chcete-li tuto adresu uložit jako oblíbenou, zobrazte seznam oblíbených položek a přesuňte se na odpovídající stránku.

Stiskněte a podrže odpovídající tlačítko oblíbených položek na obrazovce. Vybraná adresa se uloží do oblíbených položek.

Příklad: Telefonní číslo

Stisknutím **HOME** zobrazte úvodní obrazovku, potom vyberte ikonu **TELEFON**.

Vyberte **KLÁVESNICE** a zadejte číslo, které chcete volat ⇨ 75.

Chcete-li toto číslo uložit jako oblíbenou položku, zobrazte seznam oblíbených položek a přesuňte se na odpovídající stránku.

Stiskněte a podrže odpovídající tlačítko oblíbených položek na obrazovce. Číslo se uloží do oblíbených položek.

Načítání oblíbených položek

Zobrazte stránku oblíbených položek (viz výše) a posuňte se k požadované stránce oblíbených položek (v případě potřeby).

Poznámky

Nedostupné oblíbené položky jsou zobrazeny šedě.

Zvolte odpovídající oblíbenou položku (tlačítko na obrazovce). V závislosti na typu vybraných oblíbených položek se přehraje

rozhlasová stanice nebo skladba, aktivuje se telefonní volání, je vypočítána trasa nebo aplikace.

Poznámky

Aktivní oblíbená položka je vybrána.

Použití dálkového ovladače u pravostranného řízení

Opakovaně stiskněte **Δ** nebo **∇** a vyberte požadované oblíbené audio.

Alternativně stiskněte < a zobrazte sdruženou nabídku pro výběr aplikace. Zvolte **Audio** a poté **Oblíbené**. Zvolte požadovanou oblíbenou položku.

Úprava oblíbených položek

Vyberte možnost **NASTAVENÍ** na úvodní obrazovce, **Rádio** a potom **Správa oblíbených**. Náhled třech řad seznamu oblíbených položek se zobrazí s možnostmi editace zobrazenými v interaktivním panelu.



Přejmenování oblíbených položek

Přesuňte se k odpovídající stránce oblíbených položek.

Vyberte oblíbenou položku, kterou chcete upravovat.

Zvolte **PŘEJMENOVAT**.

Otevře se klávesnice s textem jmenovky aktuální oblíbené položky v poli záznamu, stejně jako v oblasti náhledu jmenovky.

Zadejte novou jmenovku a vyberte **Uložit**. Vráťte se na stránku oblíbených položek.

Vyberte **^** na ve spodní části obrazovky a zobrazte interaktivní panel, potom vyberte **KONEC** a vraťte se do nabídky nastavení.

Odstranění oblíbených položek

Přesuňte se k odpovídající stránce oblíbených položek.

Vyberte oblíbenou položku, kterou chcete odstraňovat.

Zvolte **VYMAZAT**. Oblíbené položky a všechna související data jsou vybrána.

Pro návrat do nabídky nastavení vyberte **KONEC**.

Přesunutí oblíbených položek

Přesuňte se k odpovídající stránce oblíbených položek.

Přetáhněte oblíbenou položku, kterou chcete přesunout, do nového umístění.

Chcete-li uložit oblíbenou položku do umístění za aktuálně zobrazenou stránkou oblíbených položek, přetáhněte ji na symboly < nebo > na horním okraji stránky oblíbených položek. Seznam se začne posouvat.

Chcete-li posouvání zastavit, přesuňte se zpět na stránku oblíbených položek.

Vyberte **KONEC** pro potvrzení akce a návrat do nabídky nastavení.

Definování počtu zobrazených oblíbených položek

Stiskněte tlačítko **HOME** a poté vyberte položku **NASTAVENÍ**. Vyberte **Rádio** a poté **Zobrazení počtu oblíbených**.

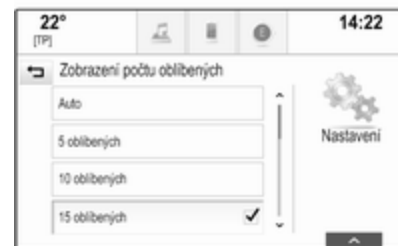

Aktivujte požadovaný počet zobrazených oblíbených položek.

Poznámky

Pokud počet oblíbených položek překročí počet oblíbených položek aktivovaných v nabídce nastavení, další uložené oblíbené položky nejsou odstraněny, ale pouze skryty. Mohou být znovu aktivovány zvýšením počtu zobrazitelných oblíbených položek.

Kontakty

Z informačního systému jsou přístupné dva různé typy seznamů kontaktu:

- seznamy kontaktů stažené ze zařízení Bluetooth nebo dalších externích zdrojů
- seznam kontaktů ve vozidle

Poznámky

V seznamu kontaktů ve vozidle lze uložit maximálně 1000 kontaktů. Pro stažený seznam kontaktů není žádné omezení.

Seznam kontaktů zobrazení jako první po zpřístupnění se liší podle aktivní aplikace a připojených zařízení.

Změna zdroje

Chcete-li zobrazit seznam kontaktů, stiskněte tlačítko **HOME**, aktivujte telefon nebo navigační aplikaci a pak vyberte možnost **KONTAKTY** v interaktivním panelu.

Vyberte **Změnit seznam kontaktů** na pravé straně obrazovky. Zobrazí se seznam všech dostupných zdrojů kontaktů. Právě aktivní seznam kontaktů je označen tlačítkem **✓**.

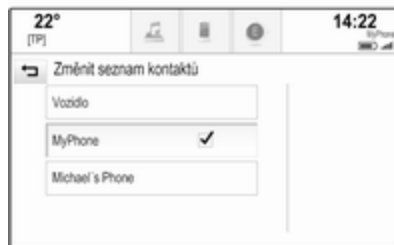

Vyberte požadovaný seznam kontaktů. Zobrazí se odpovídající seznam.

Poznámky

System si pamatuje seznam vybraný v dané aplikaci. Při opětovném zadávání seznamu kontaktů z této aplikace, je znovu zobrazen dříve vybraný seznam.

Použití seznamu kontaktů

Chcete-li zobrazit seznam kontaktů, stiskněte tlačítko **HOME**, aktivujte telefon nebo navigační aplikaci a pak vyberte možnost **KONTAKTY** v interaktivním panelu.

Navigační aplikace:



Telefonní aplikace:



Chcete-li zobrazit podrobnosti kontaktu, vyberte jeden ze záznamů v seznamu.

Podrobnosti kontaktů mohou obsahovat:

- jméno a příjmení
- několik telefonních čísel
- několik e-mailových adres
- několik adres (například domů a do práce)
- v seznamu kontaktů z vozidla: záznam kategorie

- v seznamu kontaktů z vozidla: pole poznámky
- u položek bodů zájmů POI: informace o otevírací době, jídelním lístku (např. restaurace), cenách atd.

Poznámky

Data jsou seřazena podle aktivní aplikace, například v telefonní aplikaci jsou telefonní čísla zobrazena jako první.

Zvolte požadovaný záznam.

Přidání nového kontaktu

Chcete-li přidat informace z nabídky aplikace do seznamu kontaktů z vozidla, otevřete odpovídající aplikaci.

Navigační aplikace: Vyberte nebo zadejte cíl ↗ 54. Zobrazí se podrobnosti o cíli. Zvolte **Uložit**. Zobrazí se nabídka.

Telefonní aplikace: Zvolte **POSLEDNÍ**. Vyberte + vedle telefonního čísla, které chcete přidat do seznamu kontaktů. Zobrazí se nabídka.

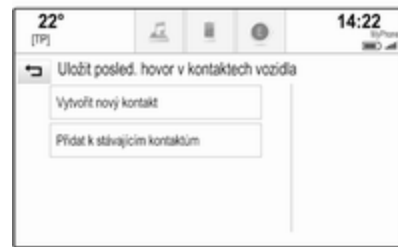

Vyberte jednu z možností.

Vytvořit nový kontakt

Zobrazí se nabídka výběru kategorií dat.

Vyberte odpovídající kategorii dat pro informace, které chcete uložit, například pracovní adresu nebo mobilní telefon. Zobrazí se podrobnosti o kontaktu.

Poznámky

Kategorie dat uvedené v nové nabídce odpovídají informacím, které chcete uložit, například pokud

Je ukládanou informací adresa, jsou v seznamu zobrazeny pouze typy adres.

Dokončete zadávání a vyberte **Uložit** pro uložení kontaktu.

Přidat k stávajícím kontaktům

Zobrazí se seznam kontaktů z vozidla. Zvolte požadovaný kontakt.

Zobrazí se podrobnosti o kontaktu s informacemi, které chcete přidat, jež budou uvedeny samostatně na pravé straně obrazovky.

Vyberte odpovídající kategorii dat pro informace, které chcete uložit, například pracovní adresu nebo mobilní telefon.

Pokud vyberete stávající kategorii dat, jsou stávající informace přepsány.

Pro uložení nových informací vyberte **Uložit**.

Úprava kontaktů

Chcete-li kontakt upravit, otevřete seznam kontaktů vozidla. Vyberte požadovaný záznam kontaktu v seznamu kontaktů vozidla.

Vyberte **Upravit kontakt** na pravé straně obrazovky.



Zobrazí se okno úprav.

Změna informací

Vyberte pole, které chcete změnit. V závislosti na vybraném poli je zobrazena klávesnice.

Zadejte změny ↵ 18.

Vyberte **Uložit** v okně podrobností kontaktů a uložte změny.

Přidání nových informací

Vyberte pole, do kterého chcete přidat další informace.

Pokud chcete vytvořit nové pole pro již existující kategorii dat, například druhé číslo mobilního telefonu, vyberte + v odpovídajícím datovém poli.

Poznámky

Tlačítko + se zobrazí pouze v případě, že je možné přidat další informace pro data dané kategorie.

V závislosti na vybraném poli je zobrazena klávesnice ↵ 18.

Zadejte nová data a vyberte tlačítko před vstupním polem.

Vyberte **Uložit** v okně podrobností kontaktů a uložte změny.

Odstranění kontaktů

Odstranění jednoho kontaktu

Chcete-li odstranit jeden kontakt, otevřete seznam kontaktů vozidla. Vyberte požadovaný záznam kontaktu v seznamu kontaktů vozidla.

Vyberte **Upravit kontakt** na pravé straně obrazovky.

Chcete-li odstranit záznam kontaktu a všechny související informace, vyberte **Vymazat**. Zobrazí se potvrzující hlášení.

Potvrďte zprávu. Záznam je odstraněn.

Odstranění celého seznamu kontaktů vozidla

Chcete-li provést odstranění celého seznamu kontaktů vozidla, otevřete tento seznam.

Vyberte **Změnit seznam kontaktů** na pravé straně obrazovky. Zobrazí se seznam všech dostupných zdrojů kontaktů. Právě aktivní seznam kontaktů je označen tlačítkem **✓**.

Vyberte tlačítko – vedle **Vozidlo**. Zobrazí se potvrzující hlášení.

Potvrďte zprávu a odstraňte seznam.

Třídění seznamů kontaktů

Standardně jsou seznamy tříděny abecedně podle jména. Pokud žádné jméno (křestní) není dostupné, je místo toho použito příjmení. Pokud není zadáno jméno ani příjmení, pro třídění se použije první zadaný znak.

Pořadí třídění může být změněno, pokud jsou jméno a příjmení uloženy do dvou různých polí.

Chcete-li změnit pořadí třídění, vyberte **Seřadit**.

Zvolte pořadí třídění. Seznam je roztříděn odpovídajícím způsobem.

Nastavení zvuku

V nabídce nastavení tónů lze nastavit vlastnosti zvuku. Do nabídky je možné vstoupit z hlavních nabídek audia.

Poznámky

Jako oblíbenou položku lze uložit přizpůsobenou sadu nastavených tónů. Podrobný popis, viz ↗ 19.

Pro otevření nabídky nastavení zvuku vyberte **MENU** v odpovídající hlavní nabídce audia. Zvolte **Nastavení zvuku**.

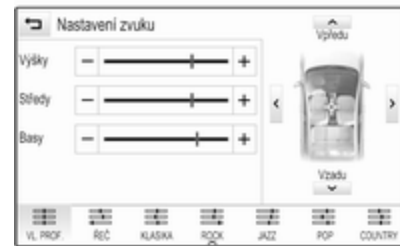

Výšky

Pomocí tohoto nastavení zvýšte nebo snižte vysoké frekvence audio zdrojů.

Upravte nastavení opakovaným stisknutím – nebo +.

Alternativně přesuňte posuvník na panelu nastavení.

Střední rozsah

Pomocí tohoto nastavení zvýšte nebo snižte střední frekvence zdrojů audia.

Upravte nastavení opakovaným stisknutím – nebo +.

Alternativně přesuňte posuvník na panelu nastavení.

Basy

Pomocí tohoto nastavení zvýšte nebo snižte hluboké frekvence audio zdrojů.

Upravte nastavení opakovaným stisknutím – nebo +.

Alternativně přesuňte posuvník na panelu nastavení.

Vyvážení a rozložení hlasitosti dopředu a dozadu

Na obrázku vpravo v nabídce definujte bod v kabině cestujících, ve kterém má být dostupný nejkvalitnější zvuk.

Chcete-li upravit nastavení, stiskněte tlačítka \wedge , \vee , $<$ a $>$.

Chcete-li rychle provést přepnutí mezi předními a zadními reproduktory, vyberte **Vpředu** nebo **Vzadu** na horní nebo spodní straně schématu vozidla.

Režimy ekvalizéru

Vyberte jedno z tlačítek na obrazovce v interaktivním panelu a optimalizujte tón podle specifického stylu hudby.

Pokud chcete definovat nastavení tónového zabarvení sami vyberte **VL. PROF..**

Nastavení hlasitosti

Maximální hlasitost při spouštění

Stiskněte **HOME** a pak vyberte možnost **NASTAVENÍ** na úvodní obrazovce.

Procházejte seznamem a vyberte **Rádio** a pak **Maximální hlasitost při zapnutí**.

Stiskněte – nebo + a nastavte požadovanou hlasitost.

Automatické nastavení hlasitosti

Stiskněte tlačítko **HOME** a poté vyberte položku **NASTAVENÍ**.

Procházejte seznamem a vyberte **Rádio** a pak **Automatická regulace hlasitosti**.

Chcete-li nastavit stupeň uzpůsobení hlasitosti, nastavte **Automatická regulace hlasitosti** na jednu z dostupných možností.

Vyp.: při zvyšování rychlosti vozidla se hlasitost nezvyší.

Vysoká: při zvyšování rychlosti vozidla se hlasitost zvýší na maximum.

Hlasitost dopravních hlášení

Chcete-li nastavit hlasitost dopravních oznámení, nastavte požadovanou hlasitost během oznámení ohlašovaného systémem. Odpovídající nastavení je pak uloženo systémem.

Systémová nastavení

Různá nastavení a úpravy informačního systému lze provádět v aplikaci **NASTAVENÍ**.



Čas a datum

Stiskněte tlačítko **HOME** a poté vyberte položku **NASTAVENÍ**.

Zvolte **Čas a datum**.

Nastavení času

Pro vstup do příslušné podnabídky vyberte **Nastavit čas**.

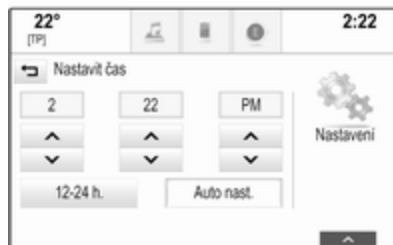

Dole na obrazovce zvolte **Auto nast.**. Aktivujte **Zapnout - RDS** nebo **Vypnout - ručně**.

Pokud je zvoleno **Vypnout - ručně**, nastavte čas a minuty stisknutím **^** nebo **∨**.

Stiskněte **12-24 h.** na pravé straně obrazovky a vyberte režim času.

Pokud zvolíte 12hodinový režim, zobrazí se třetí sloupec pro nastavení dopoledne nebo odpoledne. Zvolte požadovanou volbu.

Nastavení data

Pro vstup do příslušné podnabídky vyberte **Nastavit datum**.

Poznámky

Pokud je automaticky poskytnuta informace o datu, není tato položka nabídky dostupná.

Dole na obrazovce zvolte **Auto nast.**. Aktivujte **Zapnout - RDS** nebo **Vypnout - ručně**.

Pokud je zvoleno **Vypnout - ručně**, nastavte datum stisknutím na **^** nebo **∨**.

Zobrazení hodin

Pro vstup do příslušné podnabídky vyberte **Hodiny**.

Chcete-li vypnout zobrazení digitálních hodin v nabídkách, vyberte **Vyp..**

Jazyk

Stiskněte tlačítko **HOME** a poté vyberte položku **NASTAVENÍ**.

Procházejte seznamem a vyberte **Jazyk**.

Poznámky

Právě aktivní jazyk je označen **✓**.

Procházejte seznamem a vyberte požadovaný jazyk.

Režim parkování zajišťovaného obsluhou

Pokud aktivujete režim parkování zajišťovaného obsluhou (tzv. Valet mode), všechny displeje ve vozidle se uzamknou a v systému nebude možné provádět žádné změny.

Poznámky

Zprávy související s vozidlem a zadní kamera zůstanou aktivovány.

Uzamčení systému

Stiskněte tlačítko **HOME** a poté vyberte položku **NASTAVENÍ**.

Procházejte seznamem a vyberte **Servisní režim**. Zobrazí se klávesnice.

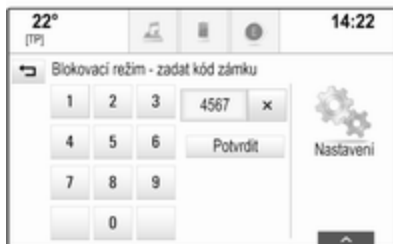

Zadejte čtyřmístný číselný kód a vyberte **Potvrdit**. Znovu se zobrazí klávesnice.

Chcete-li potvrdit první vstup, znovu zadejte čtyřmístný kód a vyberte **Zablokovat**. Systém je uzamčený.

Odemčení systému

Zapněte informační systém. Zobrazí se klávesnice.

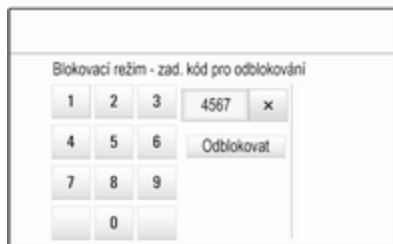

Zadejte příslušný čtyřmístný číselný kód a vyberte **Odblokovat**. Systém je odemčený.

Zapomenutý kód PIN

Chcete-li resetovat kód PIN na výchozí nastavení, kontaktujte servisní dílnu.

Displej

Stiskněte tlačítko **HOME** a poté vyberte položku **NASTAVENÍ**.

Procházejte seznamem a vyberte **Displej**.



Režim

Pro vstup do příslušné podnabídky vyberte **Den/noc**.

V závislosti na podmínkách externího osvětlení vyberte nabídku **Den** nebo **Noc**.

Pokud vyberete možnost **Auto**, systém automaticky nastaví displej.

Kalibrace dotykové obrazovky

Pro vstup do příslušné podnabídky vyberte **Kalibrace dotykového displeje**.



Postupujte podle pokynů na obrazovce a stiskněte odpovídající označené body. Dotyková obrazovka se zkalibruje.

Vypnutí displeje

Chcete-li vypnout displej, vyberete **Vypnout displej**.

Chcete-li displej znovu zapnout, dotkněte se obrazovky nebo stiskněte tlačítko na ovládacím panelu.

Obnovení továrního nastavení

Stiskněte tlačítko **HOME** a poté vyberte položku **NASTAVENÍ**.

Procházejte seznamem a vyberte **Obnovit standardní nastavení**.

Obnovení nastavení vozidla

Zvolte možnost **Obnovit nastavení vozidla** a obnovte osobní nastavení vozidla. Zobrazí se výstražné hlášení.

Zvolte **Obnovit**. Nastavení se resetuje.

Vymazání všech soukromých dat

Vyberte možnost **Vymazat všechna soukromá data** a odstraňte následující data:

- spárovaná zařízení Bluetooth
- uložené telefonní seznamy
- seznam kontaktů ve vozidle
- seznam cílů
- oblíbené

Zobrazí se výstražné hlášení.

Zvolte **Vymazat**. Data jsou odstraněna.

Obnovení nastavení rádia

Vyberte možnost **Obnovit nastavení rádia** a resetujte následující data:

- nastavení zvuku
- nastavení hlasitosti
- nastavení hlasu

- panel aplikací
- zdroje kontaktů

Zobrazí se výstražné hlášení.

Zvolte **Obnovit**. Nastavení se resetuje.

Informace o softwaru

Stiskněte **HOME** a vyberte položku **NASTAVENÍ**.

Procházejte seznamem a vyberte **Informace o softwaru**.



Zobrazí se seznam čísel verzí všech položek nahraných do systému.

Aktualizace systému

Chcete-li aktualizovat software systému, kontaktujte servisní dílnu.

Rádio

Používání	33
Hledání stanice	33
Rádiový informační systém (RDS)	34
Digitální rozhlasové vysílání	36

Používání

Funkce rádia je součástí aplikace **AUDIO**.



Zapnutí funkce rádia

Vyberte možnost **AUDIO** na úvodní obrazovce a pak vyberte možnost **RÁDIO** na interaktivním panelu.

Alternativně stiskněte tlačítko **RADIO** na ovládacím panelu.

Volba vlnového pásma

Pro přepínání mezi různými vlnovými pásmy opakovaně vyberte nebo stiskněte **RADIO**.

Hledání stanice

Automatické hledání stanic

Pro přehrávání předchozí nebo následující stanice stiskněte « nebo ».

Manuální hledání stanic

Stiskněte a podržte « nebo ». Odpovídající tlačítko uvolněte těsně před dosažením požadované frekvence.

Naladění stanice

Vyberte **LADĚNÍ** na interaktivním panelu. Zobrazí se klávesnice.



Stiskněte pole **Přímé ladění** a pak zadejte požadovanou frekvenci. Potvrďte zadání.

Seznamy stanic

V seznamu stanic FM si můžete vybrat všechny rozhlasové stanice FM, které lze v dané oblasti přijímat.

Chcete-li zobrazit seznam stanic v právě aktivním vlnovém pásmu, můžete volitelně postupovat takto:

- Stiskněte obrazovku.
- Vyberte **PROHLÍŽET** na interaktivním panelu.
- Otočte **MENU**.

Zobrazí se seznam stanic.



Poznámky

Právě přijímaná stanice je zvýrazněna.

Procházejte seznamem a vyberte požadovanou položku.

Seznamy kategorií

Řada RDS ⇨ 34 a DAB ⇨ 36 stanic vysílá kód PTY, který specifikuje typ vysílaného programu (např. zprávy). Některé stanice také mění kód PTY v závislosti na právě vysílaném obsahu.

Informační systém ukládá tyto stanice rozříděné podle typu programu do seznamu příslušné kategorie.

Poznámky

Položka seznamu **Kategorie** je k dispozici pouze pro vlnová pásma FM a DAB.

Vyberte možnost **MENU** v interaktivním panelu a zobrazte odpovídající nabídku vlnového pásma, pak vyberte možnost **Kategorie**.

Zobrazí se seznam aktuálně dostupných typů kategorií.

Zvolte požadovanou kategorii. Zobrazí se seznam stanic, které vysílají program zvoleného typu. Zvolte požadovanou stanici.

Aktualizování seznamu stanic

Pokud již není možné přijímat stanice v seznamu stanic pro specifické vlnové pásmo, vyberte **Aktualizovat seznam stanic**.

Poznámky

Pokud je aktualizován seznam stanic pro určité vlnové pásmo, je také aktualizován odpovídající seznam kategorií.

Na obrazovce se zobrazí **Seznam stanic se aktualizuje**, dokud hledání nebude dokončeno.

Rádiový informační systém (RDS)

RDS je služba stanic FM, která výrazně usnadňuje nalezení požadované stanice a její bezproblémový příjem.

Výhody RDS

- Na displeji se zobrazí název programu nastavené stanice namísto její frekvence.
- Během vyhledávání stanice se informační systém naladí pouze na stanice RDS.
- Informační systém vždy naladí vysílací frekvenci nastavené stanice, která vykazuje nejlepší příjem, a to prostřednictvím AF (alternativní frekvence).
- V závislosti na přijímané stanici zobrazí informační systém text rádia, který může obsahovat informace o aktuálním programu.

Nastavení systému RDS

Chcete-li nakonfigurovat možnosti nastavení systému RDS, aktivujte funkci rádia a pak zvolte vlnové pásmo FM. Vyberte **MENU** na interaktivním panelu a zobrazte nabídku FM.

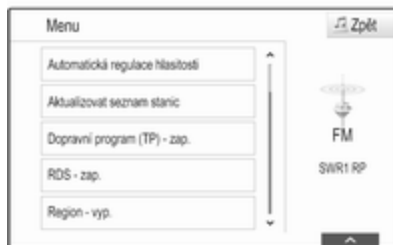

RDS

Nastavení **RDS - zap.** nebo **RDS - vyp.**

Dopravní program (TP)

Stanice rádiové dopravní služby jsou stanice RDS, které vysílají zprávy o dopravním provozu. Pokud je rozhlasová dopravní služba zapnuta, bude aktuálně aktivní funkce po dobu dopravního hlášení přerušena.

Pokud je rozhlasová dopravní služba aktivní, zobrazí se v horní liště hlavních nabídek **[TP]**. Jestliže aktuální stanice (nebo přehrávané médium) není stanice rozhlasové dopravní služby, automaticky se

zobrazí **[]** vyhledávání následující dostupné stanice rozhlasové dopravní služby. Po nalezení stanice rozhlasové dopravní služby se symbol **[TP]** zvýrazní. Pokud není nalezena další rozhlasová stanice, na obrazovce zůstane **[]**.

Pokud příslušná rozhlasová stanice dopravní služby vysílá dopravní hlášení, zobrazí se zpráva.

Chcete-li oznámení přerušit a vrátit se k předchozí aktivované funkci, upozornění zrušte.

Nastavení **Dopravní program (TP) - zap.** nebo **Dopravní program (TP) - vyp.**

Oblast

Občas stanice RDS vysílají na různých frekvencích různé regionální programy.

Pokud je zapnuté regionální vysílání, jsou podle potřeby vybírány alternativní frekvence se stejnými regionálními programy. Pokud je regionálního vysílání vypnuté, jsou alternativní frekvence stanic voleny bez ohledu na regionální programy.

Nastavení **Region - zap.** nebo **Region - vyp.**

Digitální rozhlasové vysílání

Systém DAB je systém digitálního rozhlasového vysílání.

Výhody DAB

- Stanice DAB jsou namísto vysílacích frekvencí uváděné názvem programu.
- Pomocí DAB je možné vysílat několik rozhlasových programů (služeb) v jediném souboru.
- Kromě vysoce kvalitních služeb digitálního rozhlasového vysílání je DAB také schopen vysílat data související s programem a velké množství dalších datových služeb, včetně informací o cestování a dopravním provozu.
- Dokud může daný přijímač DAB snímat signál odesílaný rozhlasovou stanicí (i v případě, že je tento signál velmi slabý), je zaručena reprodukce zvuku.

- V případě špatného příjmu je automaticky snížena hlasitost, aby nezaznívaly nepříjemné zvuky.

Pokud je signál DAB příliš slabý a nemůže být přijímačem snímán, příjem se zcela přeruší. Tuto událost můžete vyloučit aktivací **Přepnutí DAB na DAB a/** nebo **Přepnutí DAB na FM** v nabídce DAB (viz níže).

- V případě DAB nedochází k rušení stanicemi, které jsou na sousedních frekvencích (jev, který je typický pro příjem AM a FM).
- Pokud je signál DAB odrážen přírodními překážkami nebo budovami, kvalita příjmu DAB se zlepší, zatímco příjem AM nebo FM se v takových případech výrazně zhorší.
- Pokud je aktivován příjem DAB, tuner FM informačního systému zůstane aktivní na pozadí a průběžně vyhledává stanice FM s nejlepším příjmem. Pokud je aktivní funkce TP ↻ 34, jsou vysílána dopravní hlášení

stanice, která má nejlepší příjem signálu. Deaktivujte TP pokud nechcete přerušovat příjem DAB dopravními hlášeními FM.

Nastavení DAB

Chcete-li nakonfigurovat možnosti nastavení vysílání DAB, aktivujte funkci rádia a pak zvolte vlnové pásmo DAB. Vyberte **MENU** na interaktivním panelu a zobrazte nabídku DAB.

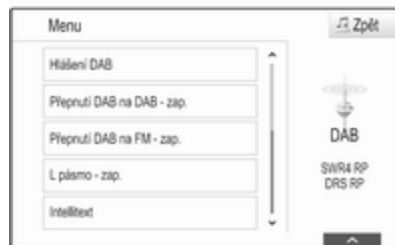

Hlášení DAB

Kromě hudebních programů vysílá mnoho stanic DAB také hlášení různých kategorií. Pokud aktivujete

některé nebo všechny kategorie, aktuálně přijímaná rozhlasová služba DAB se při hlášení těchto kategorií přeruší.

Zvolte **Hlášení DAB** a zobrazte seznam kategorií DAB.

Zvolte požadované kategorie. Vybrané kategorie jsou označeny s **✓**.

Poznámky

Zprávy DAB lze přijímat pouze pokud je zapnuto vlnové pásmo DAB.

Propojení DAB s DAB

Pokud je tato funkce aktivovaná, zařízení se přepne na stejnou službu (program) na jiném souboru DAB (je-li k dispozici) v případě, že je signál DAB příliš slabý, aby mohl být přijímačem zachycen.

Nastavení **Přepnutí DAB na DAB - zap.** nebo **Přepnutí DAB na DAB - vyp.**

Propojení DAB s FM

Pokud je tato funkce aktivovaná, zařízení se přepne na odpovídající stanici aktivní služby DAB (je-li

k dispozici) v případě, že je signál DAB příliš slabý, aby mohl být přijímačem zachycen.

Nastavení **Přepnutí DAB na FM - zap.** nebo **Přepnutí DAB na FM - vyp.**

Pásmo L

Pokud aktivujete **L pásmo**, informační systém bude přijímat další frekvenční pásmo. Frekvence pásma L sestává z pozemních a družicových rozhlasových stanic (1452 - 1492 MHz).

Nastavení **L pásmo - zap.** nebo **L pásmo - vyp.**

Intellitext

Funkce **Intellitext** umožňuje příjem doplňkových informací, jako jsou hlášení, finanční informace, sport, zprávy atd.

Pro zobrazení podrobných informací vyberete jednu z kategorií a určitou položku.

CD přehrávač

Všeobecné informace 38

Používání 39

Všeobecné informace

CD přehrávač pro přehrávání audio CD disků a CD disků s formátem MP3/WMA se nachází ve schránce na rukavici.

Výstraha

Do zvukového přehrávače byste za žádných okolností neměli vkládat DVD disky, singlové CD disky s průměrem 8 cm nebo tvarované CD disky.

Na CD disky nesmíte dávat žádné nálepky. Tyto disky mohou v CD mechanice uváznout a přehrávač zničit. Poté bude nezbytná výměna tohoto zařízení.

Důležité informace o zvukových CD discích a CD discích MP3/WMA

- Lze používat následující formáty CD:
CD, CD-R a CD-RW
- Lze používat následující formáty souborů:

ISO9660 Úroveň 1, Úroveň 2, Romeo, Joliet

Může se stát, že soubory MP3 a WMA zapsané v jiných než výše uvedených formátech, nebudou přehrávány správně a že se správně nezobrazí jejich názvy souborů a složek.

- Zvukové CD disky s ochranou proti kopírování, které nespĺňují standard pro zvukové CD disky, se nemusí přehrávat správně nebo vůbec.
- Disky CD-R a CD-RW, které si sami vypálíte, jsou citlivější na nesprávné zacházení, než sériově vypálené CD disky. Je nutné zajistit správné zacházení, obzvláště v případě vlastnoručně vypálených disků CD-R a CD-RW.
- Vlastnoručně vypálené disky CD-R a CD-RW se nemusejí přehrávat správně nebo vůbec.
- Na CD discích se smíšeným režimem (kombinace zvuku a dat, např. MP3) budou rozpoznány a přehrávány pouze zvukové stopy.

- Při vyměňování CD disků dbejte na to, abyste na nich nezanechali otisky prstů.
- Okamžitě po vyjmutí CD disků ze zvukového přehrávače je vložte zpět do obalů, abyste je chránili před poškozením a nečistotami.
- Nečistoty a kapaliny na CD discích mohou zašpinit čočku uvnitř zvukového přehrávače a způsobit poruchy.
- Chraňte CD disky před teplem a přímým slunečním světlem.
- Následující omezení platí pro údaje uložené na MP3/WMA CD disku:

Maximální počet souborů/
skladeb: 800

Maximální hloubka hierarchie
složek: 8

Nelze přehrávat soubory WMA se správou digitálních práv (DRM) z internetových hudebních obchodů.

Soubory WMA je možné bezpečně přehrávat pouze v případě že jsou vytvořeny

pomocí aplikace Windows Media Player verze 9 nebo vyšší.

Použitelné přípony seznamu skladeb: .m3u, .pls

Zápisy seznamu skladeb musí být ve formě vzájemně souvisejících drah.

Poznámky

Tato kapitola popisuje pouze přehrávání souborů MP3, jelikož ovládání pro soubory MP3 a WMA je identické. Při vložení CD se soubory WMA se zobrazí nabídky vztahující se k MP3.

Používání

Spuštění přehrávání CD

Zatlačte disk audio CD nebo MP3 potištěnou stranou směrem nahoru do otvoru pro CD, dokud se nezasune dovnitř.

Opakovaně vyberte možnost **MÉDIA** v interaktivním panelu, nebo stiskněte **MEDIA** na ovládacím panelu a aktivujte funkci CD.



Vyjmutí CD disku

Stiskněte **▲**. CD disk se vysune ze štěrbiny pro CD disk.

Pokud není CD disk po jeho vysunutí vyjmut, po uplynutí několika sekund se zasune dovnitř.

Funkční tlačítka

Pozastavení přehrávání CD

Pro pozastavení přehrávání stiskněte **||**. Tlačítko na obrazovce se změní na **▶**.

Pro obnovení přehrávání stiskněte **▶**.

Přeskočení na předchozí nebo další stopu

Pro přehrání předchozí nebo následující stopy vyberte ◀◀ nebo ▶▶.

Alternativně otočte **MENU** a přeskočte na předchozí nebo následující stopy.

Rychlé přehrávání dopředu nebo dozadu

Pro rychlé přehrávání dopředu nebo dozadu stiskněte a podržte ◀◀ nebo ▶▶.

Alternativně přesuňte posuvník na časovém panelu.

Seznam stop

Chcete-li zobrazit seznam stop, můžete postupovat takto:

- Stiskněte obrazovku.
- Vyberte **PROHLÍŽET** na interaktivním panelu.
- Otočte **MENU**.

Zobrazí se seznam stop.

Poznámky

Právě přehrávaná skladba je zvýrazněna.

Procházejte seznamem a vyberte požadovanou položku.

Poznámky

Podrobný popis pro procházení disků MP3 CD disků, viz ↻ 42.

Pořadí přehrávání

Vyberte **MENU** na interaktivním panelu a zobrazte nabídku CD.

Pokud je položka **Náhodné přehrávání** nastavena na **Zap.**, všechny skladby na aktivním disku CD jsou přehrávány v náhodném pořadí.

Nastavení **Náhodné přehrávání - zap.** nebo **Náhodné přehrávání - vyp.**

Externí zařízení

Všeobecné informace	41
Poslech rádia	42
Přehrávání videa	43
Použití aplikací chytrého telefonu	44
Použití aplikací apps	45

Všeobecné informace

USB port pro připojení externích zařízení je umístěn ve středové konzole za parkovací brzdou nebo pod loketní opěrkou.

Dva porty USB pouze pro nabíjení zařízení jsou umístěny v zadní části středové konzoly.

Poznámky

Port USB se musí udržovat čistý a suchý.

USB port

K USB portu lze připojit MP3 přehrávač, paměťové zařízení USB nebo chytrý telefon.

Informační systém dokáže přehrávat hudební soubory a filmy z těchto zařízení.

Při připojení k USB portu lze uvedená zařízení ovládat pomocí ovládacích prvků a nabídek informačního systému.

Poznámky

Informační systém nepodporuje všechna přídatná zařízení. Prostudujte si seznam kompatibility na našem webu.

Připojení/odpojení zařízení

Zařízení USB připojte do USB portu.

Poznámky

Pokud je připojeno USB zařízení, které nelze načíst, zobrazí se příslušná chybová zpráva a informační systém automaticky přepne na předchozí funkci.

Pro odpojení USB zařízení vyberte jinou funkci a potom vyjměte paměťové USB zařízení.

Výstraha

Zařízení neodpojujte během přehrávání. Mohlo by dojít k poškození zařízení nebo informačního systému.

Bluetooth

Zařízení, která podporují hudební profily Bluetooth A2DP a AVRCP, lze připojit k informačnímu systému bezdrátově. Informační systém dokáže přehrávat hudební soubory z těchto zařízení.

Připojení/odpojení zařízení

Podrobný popis připojení pomocí Bluetooth viz ↗ 72.

Správa zařízení Bluetooth

Chcete-li změnit připojená zařízení Bluetooth, vyberte možnost **MENU** v interaktivním panelu.

Vyberte **Správa zařízení Bluetooth** a zobrazte seznam zařízení.

Podrobný popis, viz ↗ 72.

Formáty souborů

Podporována jsou pouze zařízení naformátovaná v souborových systémech FAT32, NTFS a HFS+.

Poznámky

Některé soubory nemusí být přehrávány správně. To může být způsobeno rozdílným formátem záznamu nebo poškozením souboru.

Soubory z internetových obchodů, u kterých byla uplatněna správa digitálních práv DRM (Digital Rights Management), nelze přehrávat.

Informační systém je schopen přehrávat následující audio a video soubory uložené v externích zařízeních.

Audio soubory

Přehrávatelné formáty audio souborů jsou MP3, WMA, AAC, M4A a AIF.

Při přehrávání souboru s informacemi s příznakem ID3 může informační systém zobrazit například informace o názvu stopy a interpretovi.

Video soubory

Přehrávatelné formáty filmových souborů jsou AVI, MPG, MP4, XVID a WMV.

Obecně jsou podporovány běžné kombinace zvuku a obrazu pro mobilní zařízení.

Poslech rádia

Spuštění přehrávání

Pokud není zařízení připojeno, připojte je ↗ 41.

Opakovaně vyberte možnost **MÉDIA** v interaktivním panelu, nebo stiskněte **MEDIA** na ovládacím panelu a aktivujte požadované zdrojové médium.

Příklad: hlavní nabídka USB.



Funkční tlačítka

Pozastavení přehrávání

Pro pozastavení přehrávání stiskněte **II**.

Pro obnovení přehrávání stiskněte **▶**.

Přeskočení na předchozí nebo další stopu

Pro přehrání předchozí nebo následující stopy vyberte ◀◀ nebo ▶▶.

Alternativně otočte **MENU** a přeskočte na předchozí nebo následující stopy.

Rychlé přehrávání dopředu nebo dozadu

Pro rychlé přehrávání dopředu nebo dozadu stiskněte a podržte ◀◀ nebo ▶▶.

Alternativně přesuňte posuvník na časovém panelu (dostupné pouze pro USB).

Funkce procházení

Chcete-li zobrazit obrazovku procházení, můžete postupovat takto:

- Stiskněte obrazovku.
- Vyberte **PROHLÍŽET** na interaktivním panelu.
- Otočte **MENU**.



Vyberte **PLAYLISTY, UMĚLCI, ALBA, SKLADBY, ŽÁNRY** nebo **VÍC**. **VÍC** obsahuje další kategorie: **Zobrazení složky, Podcasts, Audio knihy, Video a Skladatelé**.

Procházejte kategoriemi, dokud nenaleznete požadovanou skladbu. Zvolte stopu, kterou chcete začít přehrávat.

Pořadí přehrávání

Pokud je položka **Náhodné přehrávání** aktivována, skladby na aktivním zařízení jsou přehrávány v náhodném pořadí.

Poznámky

Při přehrávání USB je funkce náhodného přehrávání závislá na režimu vybraného filtru přehrávání skladeb, například album, interpret nebo žánr.

Pro zobrazení odpovídající nabídky audia vyberte **MENU** na interaktivním panelu.

Nastavení **Náhodné přehrávání - zap.** nebo **Náhodné přehrávání - vyp..**

Přehrávání videa

Spuštění přehrávání videa

Připojte zařízení ⇨ 41.

Opakovaně vyberte možnost **MÉDIA** v interaktivním panelu, nebo stiskněte **MEDIA** a aktivujte požadované zdrojové médium.

Zvolte **PROHLÍŽET** a poté **VÍC**. Vyberte **Video** a potom požadovaný video soubor. Spustí se přehrávání videa.

Poznámky

Video lze přehrávat pokud je zabrzděna parkovací brzda.



Funkční tlačítka

Pozastavení přehrávání

Pro pozastavení přehrávání stiskněte **II**.

Pro obnovení přehrávání stiskněte **▶**.

Přeskočení k předchozímu nebo následujícímu souboru

Pro přehrání předchozího nebo následujícího video souboru vyberte **◀◀** nebo **▶▶**.

Alternativně otočte **MENU** a přeskočte na předchozí nebo následující filmové soubory.

Rychlé přehrávání dopředu nebo dozadu

Pro rychlé přehrávání dopředu nebo dozadu stiskněte a podržte **◀◀** nebo **▶▶**.

Alternativně přesuňte posuvník na časovém panelu.

Nabídka videa

Pro zobrazení nabídky videa vyberte **MENU** na interaktivním panelu.

Použití aplikací chytrého telefonu

Aplikace promítání telefonu Apple CarPlay™ a Android Auto™ zobrazují vybrané aplikace z vašeho chytrého telefonu na obrazovce informačního systému a umožňují je ovládat přímo pomocí ovládacích prvků informačního systému.

Ověřte u výrobce zařízení, zda tato funkce je kompatibilní s vaším chytrým telefonem a zda tato aplikace je k dispozici v zemi, v níž se nacházíte.

Příprava chytrého telefonu

Telefon se systémem Android: Stáhněte si aplikaci Android Auto do svého chytrého telefonu z obchodu Google Play™.

iPhone®: Ujistěte se, že je v chytrém telefonu aktivována funkce Siri®.

Aktivování promítání telefonu v nabídce nastavení

Stisknutím  zobrazte úvodní obrazovku, potom vyberte ikonu **NASTAVENÍ**.

Pohybuje se seznamem a vyberte možnost **Apple CarPlay** nebo **Android Auto** a zobrazte podnabídku.

Zkontrolujte zda je aktivována příslušná aplikace.

Chcete-li zobrazit seznam všech zařízení registrovaných pro tuto funkci, vyberte možnost **Správa zařízení**.

Připojení mobilního telefonu

Chytrý telefon připojte do portu USB  41.

Spuštění promítání telefonu

Chcete-li spustit funkci promítání telefonu, stiskněte tlačítko  a pak vyberte možnost **PROJEKCE**.

Poznámky

Pokud je aplikace rozpoznána informačním systémem, ikona aplikace se může změnit na **Apple CarPlay** nebo **Android Auto**.

Chcete-li spustit funkci, můžete případně stisknout a podržet tlačítko  několik sekund.

Zobrazená obrazovka promítání telefonu závisí na vašem chytrém telefonu a verzi softwaru.

Návrat na obrazovku informačního systému

Stiskněte .

Použití aplikací apps

Pomocí aplikace **SHOP** lze stahovat externí aplikace do informačního systému.

Registrace uživatele

Při prvním spuštění aplikace **SHOP** je vyžadována registrace uživatele.

Stiskněte tlačítko **HOME** a poté vyberte položku **SHOP**.

Řiďte se pokyny na obrazovce:

1. Zahajte proces registrace.
2. Zadejte vaše jméno a příjmení.
3. Vyberte vaši zem.
4. Přijměte podmínky používání a prohlášení o ochraně soukromí.

Poznámky

Pro přečtení podmínek používání a prohlášení o ochraně soukromí si jejich text zobrazte na obrazovce nebo odešlete na svůj emailový účet.

Po dokončení registrace se zobrazí hlavní stránka aplikace Shop.

Poznámky

Aplikace lze stahovat z aplikace Shop pouze pokud je informační systém připojen k internetu.

Připojení k internetu

Připojení k internetu je vyžadováno buď prostřednictvím Wi-Fi hotpotu OnStar ve vozidle nebo pomocí externího zařízení, například chytrého telefonu.

Stiskněte tlačítko **HOME** a poté vyberte položku **NASTAVENÍ**. Pro zobrazení nabídky Wi-Fi vyberte **Wi-Fi**.

Ujistěte se, že je **Wi-Fi** aktivováno a potom vyberte položku **Spravovat síť Wi-Fi**.

Pro navázání nového připojení vyberte položku **Přidat další síť**. Řiďte se pokyny na obrazovce.

Stažení aplikace

Aby bylo možné používat externí aplikace v informačním systému, musí se nejdříve stáhnout.

Stiskněte tlačítko **HOME** a poté vyberte položku **SHOP**. Pro přístup k dostupným aplikacím vyberte kartu procházení. Vyberte požadovanou aplikaci, zobrazí se její hlavní stránka a můžete zahájit postup stahování.

Poznámky

Aplikace, které byly staženy do informačního systému, jsou přístupné také z úvodní obrazovky.

Spuštění aplikace

Stiskněte **HOME**, procházejte stránky úvodní obrazovky, pokud je to nutné, a vyberte staženou aplikaci, kterou chcete spustit.



Poznámky

V závislosti na stažené aplikaci může být při prvním spuštění aplikace požadována registrace.

Vymazání aplikace

Stiskněte tlačítko **HOME** a poté vyberte položku **SHOP**.

Pro přístup ke všem staženým aplikacím vyberte kartu stažených aplikací. Vyberte požadovanou aplikaci, zobrazí se její hlavní stránka a můžete zahájit postup vymazání.

Aplikace je vymazána z informačního systému.

Nastavení

Připojení k internetu

Stiskněte tlačítko **HOME** a poté vyberte položku **SHOP**. Pro zobrazení nabídky nastavení vyberte kartu nastavení a potom vyberte položku nabídky sítí.

Aktivujte požadovanou síť.

Info

Pro zobrazení informací o aplikaci Shop stiskněte **HOME** a potom vyberte **SHOP**. Pro zobrazení nabídky nastavení vyberte kartu nastavení a potom vyberte položku nabídky Info.

Podmínky používání a prohlášení o ochraně soukromí

Pro zobrazení podmínek používání a prohlášení o ochraně soukromí stiskněte **HOME** a vyberte položku **SHOP**. Vyberte kartu nastavení. Zvolte v nabídce požadovanou položku.

V případě potřeby můžete odesílat texty na váš emailový účet.

Ve spodní části obrazovky vyberte **E-Mail**. Zadejte emailovou adresu a potvrďte zadání. Příslušný text je odeslán na váš emailový účet.

Vymazání uživatele

Pro vymazání všech registračních údajů stiskněte **HOME** a potom vyberte **SHOP**. Pro zobrazení nabídky nastavení vyberte kartu nastavení a následně vymažte všechna uživatelská nastavení.

Navigace

Všeobecné informace 47
 Použití 48
 Zadání cílového místa 54
 Navádění 60

Všeobecné informace

Navigační systém vás bude spolehlivě navádět do cíle.

Při výpočtu trasy se bere v úvahu aktuální dopravní situace. Za tímto účelem přijímá informační systém v aktuální oblasti příjmu dopravní hlášení prostřednictvím RDS-TMC.

Navigační systém však nemůže brát v úvahu dopravní nehody, teprve nedávno změněné dopravní předpisy a rizika nebo problémy, které vzniknou náhle (např. práce na silnici).

Výstraha

Používání navigačního systému nezavazuje řidiče odpovědnosti za správné, obezřelé chování v dopravním provozu. Musí být vždy dodržovány příslušné dopravní předpisy. Pokud navigační pokyny odporují dopravním předpisům, vždy platí dopravní předpisy.

Fungování navigačního systému

Poloha a pohyb vozidla jsou detekovány navigačním systémem se snímači. Ujetá vzdálenost se určuje na základě signálu z tachometru vozidla a zatáčení v zatáčkách pomocí gyro snímače. Poloha je zjišťována pomocí družic GPS (Global Positioning System).

Na základě porovnání signálů ze snímačů s digitálními mapami lze polohu určit s přesností cca. 10 metrů.

Systém rovněž pracuje při nedostatečné intenzitě signálu GPS. Přesnost stanovení polohy se však snižuje.

Po zadání adresy cíle nebo bodu zájmu (nejbližší čerpací stanice, hotel apod.) se vypočítá trasa z aktuálního místa do zvoleného cíle.

Navádění trasy se provádí hlasovým výstupem a pomocí šipky a také s pomocí zobrazení vícebarevné mapy.

Důležité informace

Systém dopravních informací TMC a dynamické navádění trasy

Systém dopravních informací TMC přijímá všechny aktuální dopravní informace z rádiových stanic TMC. Tato informace je zahrnuta do výpočtu celkové trasy. Během tohoto procesu je trasa plánována tak, aby se bylo možné vyhnout dopravním problémům vztahujícím se k předvoleným kritériím.

Pokud se během aktivního navádění trasy vyskytne dopravní problém, v závislosti na předběžném nastavení se zobrazí zpráva o tom, zda by se trasa měla změnit.

Dopravní informace TMC se zobrazují na displeji s mapou jako symboly nebo jako podrobný text nabídky zpráv TMC.

Aby bylo možné používat dopravní informace TMC, musí systém přijímat stanice TMC v příslušném regionu.

Dopravní stanice TMC mohou být navoleny v nabídce navigace ↗ 48.

Mapové podklady

Všechna potřebná data map jsou uložena v informačním systému. Chcete-li aktualizovat mapový software prostřednictvím portu USB, kontaktujte svou servisní dílnu.

Použití

Chcete-li zobrazit mapu navigace, stiskněte **HOME** a potom vyberte ikonu **NAV**.

Navádění po trase není aktivní



Aktuální umístění je signalizováno kruhem s šipkou ukazující ve směru jízdy.

Po uplynutí asi 15 sekund může panel aplikací a interaktivní panel zmizet, aby se mapa zobrazila na celé mapě.



Chcete-li znovu zobrazit panel aplikací a interaktivní panel, stiskněte jakýkoliv místo na obrazovce.

Navádění po trase je aktivní

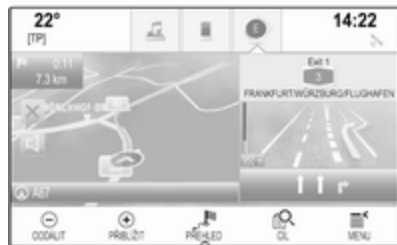

- Zobrazí se mapa.
- Aktivní trasa je označena barevnou čarou.
- Pohybující se vozidlo je označeno kroužkem.
- Následující odbočovací manévr je označen šipkou na pravé straně obrazovky.
- Navádění do jízdnic pruhů je na pravé straně obrazovky.

- Čas příjezdu je zobrazen nad symbolem šipky.
- Vzdálenost k následujícímu odbočovacímu manévru je zobrazena pod šipkou.

Práce s mapou

Posun

Chcete-li se pohybovat po mapě, umístěte prst kdekoliv na obrazovce a pak jej přesuňte nahoru, dolů, vlevo nebo vpravo, podle směru ve kterém se posouváte.

Mapa se posune odpovídajícím způsobem a zobrazí novou část.

Pro návrat do aktuální polohy, vyberte **RESET** na interaktivním panelu.

Centrování

Stiskněte požadované místo na obrazovce. Mapa se vycentruje okolo tohoto umístění.

Červený  se zobrazí v odpovídajícím umístění a na jmenovce se zobrazí odpovídající adresa.



Pro návrat do aktuální polohy, vyberte **RESET** na interaktivním panelu.

Zvětšování/zmenšování

Pro zvětšení vybraného místa na mapě vyberte **PŘIBLIŽIT**.

Chcete-li obraz zmenšit a zobrazit větší plochu okolo výběru, vyberte **ODDÁLIT**.

Tlačítko přehledu

Během aktivního navádění po trase se zobrazí tlačítko **PŘEHLED** v interaktivním panelu.

Chcete-li zobrazit přehled právě aktivní trasy na mapě, vyberte **PŘEHLED**.

Tlačítko na obrazovce se změní na **RESET**.

Pro návrat do normálního zobrazení vyberte **RESET**.

Zobrazení mapy

Režim zobrazení

Pro zobrazení příslušné podnabídky vyberte **MENU** na interaktivním panelu a potom vyberte **Zobrazení mapy**.

Vyberte požadované zobrazení mapy (**3D zobrazení**, **Náhled ve směru jízdy**, **Směrem na sever**).

Poznámky

Alternativně můžete opakovaně vybrat možnost  v panelu aplikací a rychle přepnout mezi různými zobrazeními mapy (**3D zobrazení**, **Náhled ve směru jízdy**, **Směrem na sever**).

Audio informace

Pokud je nastavena možnost **Audio informace - zap.**, na obrazovce mapy se zobrazí informace o právě přehrávané stanici, albu nebo skladbě.

Pro zobrazení příslušné podnabídky vyberte **MENU** na interaktivním panelu a potom vyberte **Zobrazení mapy**.

Nastavení **Audio informace - zap.** nebo **Audio informace - vyp.**

Režim displeje

Pro zobrazení příslušné podnabídky vyberte **MENU** na interaktivním panelu a potom vyberte **Zobrazení mapy**.

Zvolte **Režim Den / Noc**.

V závislosti na podmínkách externího osvětlení, aktivujte **Den** nebo **Noc**.

Pokud chcete nastavit obrazovku automaticky, aktivujte **Auto**.

Zobrazení budov

Pro zobrazení příslušné podnabídky vyberte **MENU** na interaktivním panelu a potom vyberte **Zobrazení mapy**.

Budovy je možné zobrazit ve 3D nebo normálním zobrazení.

Nastavení **Budovy 3D – zap.** nebo **Budovy 3D – vyp.**

Funkce automatického zvětšení

Pro zobrazení příslušné podnabídky vyberte **MENU** na interaktivním panelu a potom vyberte **Zobrazení mapy**.

Systém může zvětšit nebo zmenšit mapu v případě speciálních manévrů.

Nastavení **Autozoom – zap.** nebo **Autozoom – vyp.**

Ikony POI

Pro zobrazení příslušné podnabídky vyberte **MENU** na interaktivním panelu a potom vyberte **Zobrazit ikony POIs**.

Je-li aktivována položka **Ikony POI**, na mapě jsou zobrazeny body zájmu okolo aktuálního umístění nebo podél trasy.

Nastavení **Ikony POI - zap.** nebo **Ikony POI - vyp.**

Pokud je položka **Ikony POI** nastavena na **Zap.**, aktivujte kategorii bodů zájmu POI, které chcete zobrazit.

Pokud chcete zrušit výběr všech kategorií, zvolte **Vymazat vše**.

Informace o aktuálním umístění

Vyberte **MENU** na interaktivním panelu a zobrazte nabídku navigace.



Vyberte **Aktuální poloha** a zobrazte příslušnou podnabídku s podrobnostmi o nejbližší adrese, souřadnicích a bodech zájmu (↪ 54) okolo aktuální polohy.



Nejbližší adresa

Z této podnabídky můžete uložit nejbližší adresu do systému.

Pro zobrazení podrobností cíle vyberte **Nejbližší adresa**.

Podrobný popis uložení adresy, viz

- jako kontakt ↪ 24
- jako oblíbenou položku ↪ 19

Body zájmů

Z této podnabídky můžete začít navádění po trase do jednoho z nejbližších míst zájmu.

Zvolte požadovaný bod zájmu. Zobrazí se podrobnosti o cíli.

Zvolte **Spustit**.

Podrobný popis zadání cíle, viz ↪ 54.

Správa navigačních dat

Vyberte **MENU** na interaktivním panelu a potom vyberte **Osobní údaje**.

Zobrazí se seznam různých umístění dat navigační aplikace.

Seznam kontaktů

Vyberte **Kontakty** pro zobrazení příslušné podnabídky.

Chcete-li odstranit všechny záznamy ze seznamu kontaktů, vyberte **Vymazat všechny záznamy**. Potvrďte zobrazenou zprávu a odstraňte celý seznam kontaktů.

Chcete-li zobrazit kontakty v režimu úprav, vyberte možnost **Upravit seznam kontaktů**.

Podrobný popis úprav seznamu kontaktů, viz ↪ 24.

Seznam nedávných cílů

Vyberte **Poslední cíle** pro zobrazení příslušné podnabídky.

Chcete-li odstranit všechny záznamy ze seznamu posledních cílů, vyberte **Vymazat všechny cíle**. Potvrďte zobrazenou zprávu a odstraňte celý seznam nedávných cílů.

Chcete-li odstranit jednotlivé cíle, vyberte možnost **Vymazat jednotlivé cíle**. Zobrazí se příslušný seznam nedávných cílů. Vyberte možnost – vedle odpovídajícího cíle. Potvrďte zobrazenou zprávu a odstraňte cíl.

Stažené body zájmu POI

Vyberte **Moje POIs** pro zobrazení příslušné podnabídky.

Body zájmu POI, které byly předtím staženy do systému, mohou být odstraněny. Ostatní body zájmu POI v systému setrvají.

Chcete-li odstranit všechny záznamy ze seznamu kontaktů, vyberte **Vymazat všechny Moje POIs**.

Potvrďte zobrazenou zprávu a odstraňte celý seznam bodů POI.

Chcete-li odstranit pouze jednotlivé kategorie, vyberte možnost **Vymazat osobní kategorie** a zobrazte seznam kategorií bodů POI. Vyberte možnost

– vedle odpovídající kategorie. Potvrďte zobrazenou zprávu a odstraňte kategorii.

Nahrání dat cíle do zařízení USB

Pro pozdější použití, například v jiném vozidle, můžete uložit seznam kontaktů vozidla a body POI stažené dříve (například "Vytvoření a stažení uživatelem definovaných bodů POI" níže) do zařízení USB:

Zvolte **Načíst uložená data lokalit**.

Seznam kontaktů a data POI jsou uložena na připojeném zařízení USB ve složkách "F:\myContacts" nebo "F:\myPOIs", kde "F:\" je kořenová složka zařízení USB.

Poznámky

Tato funkce může být použita pouze v případě, že je připojeno zařízení USB s dostatečným paměťovým prostorem.

Funkce automatického dokončování

Chcete-li odstranit seznam zadaných cílů používaných funkcí automatického dokončování, vyberte možnost **Vymazat automatické doplňování**.

Stahování dat kontaktů

Seznam kontaktů vozidla si můžete vyměňovat s informačními systémy jiných vozidel:

Chcete-li nahrát data do zařízení USB, viz „Nahrávání dat cíle do zařízení USB“ výše.

Připojte zařízení USB do informačního systému jiného vozidla ↻ 41.

Zobrazí se zpráva, která vás vyzve k potvrzení stahování.

Po potvrzení jsou data kontaktů stažena do informačního systému.

Stažené kontakty jsou pak volitelné prostřednictvím nabídky **KONTAKTY** ↻ 24.

Vytváření a stažení uživatelem nadefinovaných bodů zájmů (Moje POIs)

Kromě předdefinovaných bodů POI již uložených do informačního systému můžete vytvořit uživatelem definované POI, které splní vaše

osobní požadavky. Vytvořené uživatelské body zájmu lze stáhnout do informačního systému.

Pro každý bod zájmu POI musíte definovat popisný název a souřadnice GPS (zeměpisnou šířku a délku) polohy příslušného místa.

Po stažení dat POI do informačního systému naleznete příslušné POI jako volitelné cíle v nabídce **Moje POIs**, viz „Výběr bodu zájmu POI“ v kapitole „Zadání cíle“ ↪ 54.

Vytvoření textového souboru s daty POI

Vytvořte textový soubor (například pomocí jednoduchého textového editoru) s libovolným názvem a příponou **.poi**, například "TomsPOIs.poi".

Poznámky

Při ukládání textového souboru je nutné zvolit kódování znaků **UTF-8** (Unicode). V opačném případě nemusí být data POI správně importována do systému.



Zadejte data POI do textového souboru v následujícím formátu:

Zeměpisná délka, zeměpisná šířka, "Název bodu zájmu", "Případně další informace", "Číslo telefonu"

Příklad:

7.0350000, 50.6318040, "Michaels Home", "Bonn, Hellweg 6", "02379234567", viz obrázek výše.

Souřadnice GPS musí být vyjádřeny v desetinných stupních a mohou být převzaty například z topografické mapy.

Další informace a telefonní čísla jsou volitelné. Pokud například nejsou požadovány žádné další informace, je nutné do příslušného místa zadat "".

Příklad:

7.0350000, 50.6318040, "Michaels Home", "", "02379234567".

Název bodu POI a další informace nesmí překročit délku 60 znaků. Telefonní číslo nesmí překročit 30 znaků.

Informace o bodech zájmů pro každou adresu cíle se musí zadávat do samostatných řádků, viz obrázek výše.

Uložení dat POI do zařízení USB

V kořenovém adresáři zařízení USB vytvořte složku s názvem **„myPOIs“**, např. „F:\myPOIs“, přičemž „F:\“ je kořenový adresář zařízení USB.

Do složky "myPOIs" uložte textový soubor s cílovými body zájmu, např. "F:\myPOIs\TomsPOIs.poi".

Uspořádání informací o bodech zájmů POI v různých vnořených složkách

Volitelně můžete uspořádat textové soubory v několika náhodně nazvaných vnořených složkách (max. hloubka struktury vnořených složek: 2).

Příklady: F:\myPOIs\AnnsPOIs nebo F:\myPOIs\MyJourney\London, kde F:\ je kořenový adresář zařízení USB.

Poznámky

Do složky lze ukládat pouze vnořené složky nebo pouze soubory POI. Směsice obou těchto typů souborů a složek nebude správně importována do systému.

Po stažení jednotlivých takto uspořádaných informací o bodech zájmu do informačního systému (viz popis stažení dále), se zobrazí nabídka **Moje POIs** se seznamem vnořených nabídek, které můžete zvolit.

Po výběru vnořené nabídky nebo další vnořené nabídky se zobrazí příslušný seznam importovaných kategorií bodů zájmu.

Stahování informací o bodech zájmů do informačního systému

Připojte zařízení USB s daty k uživatelským bodům zájmu na USB port ↗ 41 informačního systému.

Zobrazí se zpráva, která vás vyzve k potvrzení stahování.

Po potvrzení budou data POI stažena do informačního systému.

Stažené body POI pak lze volit jako cíle v nabídce **Moje POIs**, viz „Výběr bodů zájmu POI“ v kapitole „Zadání cíle“ ↗ 54.

Zadání cílového místa

Navigační aplikace poskytuje různé možnosti pro nastavení cíle pro navádění po trase.

Pro zobrazení mapy navigace stiskněte **HOME** a potom vyberte ikonu **NAV**.

Vyberte možnost **CÍL** v interaktivním panelu a pak vyberte jednu z možností zadávání adresy.



Jednorázové zadání cíle

Stiskněte vstupní pole v horní řádce nabídky. Zobrazí se klávesnice.

Podrobný popis nabídky klávesnic, viz ↗ 18.

Zadejte adresu nebo vyhledejte termín a zadání potvrďte.

Jsou vytvořeny dva seznamy s možnými cíli. Chcete-li mezi kartami seznamů přepnout, stiskněte **Adresa** nebo **POI** v horním řádku obrazovky.

Seznam adres:



Seznam bodů POI:

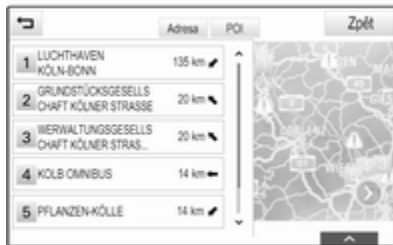

Podrobný popis bodů POI naleznete v nabídce "Zadání bodů POI" níže.

Vyberte jeden z cílů. Zobrazí se podrobnosti o cíli.



Pro spuštění navádění po trase zvolte **Spustit**.

Obrazovka pro zadání adresy

Zvolte **ADRESA**. Zobrazí se obrazovka **Zadání adresy**.



Dotkněte se jednoho ze zadávacích polí vedle zadání částí adresy. Zobrazí se klávesnice.

Podrobný popis nabídky klávesnic, viz ↪ 18.

Zadejte požadované informace o cíli.

Poznámky

Obrazovku není nutné zcela vyplnit.

Chcete-li potvrdit zadávaná data, vyberte možnost v horním pravém rohu obrazovky.

Pokud podle zadaných informací existuje více než jeden možný cíl, zobrazí se seznam všech odpovídajících cílů. Zvolte požadovanou adresu.

Zobrazí se podrobnosti o cíli.

Pro spuštění navádění po trase zvolte **Spustit**.

Obrazovka pro zadání křižovatky

Zvolte **KŘÍŽOVATKA**. Zobrazí se obrazovka **Zadání křižovatky**.

Dotkněte se jednoho ze zadávacích polí vedle zadání částí adresy. Zobrazí se klávesnice.

Podrobný popis nabídky klávesnic, viz ↗ 18.

Zadejte požadované informace o cíli.

Chcete-li potvrdit zadávaná data, vyberte možnost ✓ v horním pravém rohu obrazovky.

Pokud podle zadaných informací existuje více než jeden možný cíl, zobrazí se seznam všech odpovídajících cílů. Zvolte požadovanou adresu.

Zobrazí se podrobnosti o cíli.

Pro spuštění navádění po trase zvolte **Spustit**.

Zadání bodů POI

Bod zájmu (POI) představuje konkrétní místo, které mohou být obecně zajímavé, například čerpací stanice, parkoviště nebo restauraci.

Data uložená v navigačním systému obsahují velký počet předdefinovaných bodů POI, které jsou na mapě označeny (je-li aktivováno, ↗ 48).

Můžete uložit jednotlivé body POI do systému, viz také „Vytváření a stahování uživatelem definovaných bodů POI (Moje POI)“ v kapitole

„Použití“ ↗ 48. Tyto body POI lze zvolit jako cíle prostřednictvím hlavní kategorie POI **Moje POIs**.

Chcete-li vybrat bod zájmu (POI) jako cíl pro navádění po trase, vyberte položku **CÍL** na interaktivním volicím panelu a poté vyberte položku **POIs**. Zobrazí se seznam výběrů hledání v dané oblasti.

Nastavení místa hledání

Vyberte jednu z možností.

Poznámky

Možnosti **POI podél trasy** a **POI blízko cíle** jsou dostupné pouze v případě, že je aktivní navádění po trase.

Pokud vyberete možnost **POI v jiném místě**, zobrazí se klávesnice.

Podrobný popis nabídky klávesnic, viz ↻ 18.

Zadejte požadované umístění a zadání potvrďte.

Zobrazí se seznam kategorií bodů POI.

Hledání bodů POI prostřednictvím kategorií

Vyberte jednu z hlavních kategorií v seznamu. Zobrazí se seznam podkategorií.

Pro zobrazení všech dostupných bodů zájmu POI v příslušné hlavní kategorii vyberte **Zobrazit vše**.

Procházejte seznamem a vyberte požadovaný bod POI.

Chcete-li zobrazit všechny body POI v jedné podkategorii, vyberte odpovídající podkategorii.

Procházejte seznamem a vyberte požadovaný bod POI.

Zobrazí se podrobnosti o cíli.

Chcete-li zobrazit další informace o bodech POI, stiskněte tlačítko **Info** v pravém horním rohu obrazovky.

Pro spuštění navádění po trase zvolte **Spustit**.

Hledání bodů POI zadáním názvu

Pro vyhledání určitého bodu zájmu POI, kategorie nebo specifického umístění vyberte **Zadejte jméno** v seznamu hlavních kategorií bodů zájmu POI nebo v jednom ze seznamů podkategorií. Zobrazí se klávesnice.

Podrobný popis nabídky klávesnic, viz ↻ 18.

Zadejte požadovaný název nebo kategorii.

Pro potvrzení vstupu stiskněte **✓**. Zobrazí se podrobnosti o cíli.

Chcete-li zobrazit další informace o bodech POI, stiskněte tlačítko **Info** v pravém horním rohu obrazovky.

Pro spuštění navádění po trase zvolte **Spustit**.

Seznam nedávných cílů

Zvolte **PŘEDCHOZÍ**.

Zobrazí se seznam všech nedávných cílů.



Vyberte jeden ze záznamů. Zobrazí se podrobnosti o cíli.

Pro spuštění navádění po trase zvolte **Spustit**.

Seznam kontaktů

Zvolte **KONTAKTY**. Zobrazí se seznam kontaktů.



Ikona rychlé funkce

Pokud existuje pouze jedna uložená adresa pro daný kontakt, zobrazí se ikona rychlé trasy vedle odpovídajícího záznamu v seznamu kontaktů.

Pro přímé zobrazení podrobností cíle vyberte .

Pro spuštění navádění po trase zvolte **Spustit**.

Zobrazení podrobností kontaktu

Pokud existuje více než jedna uložená adresa kontaktu, vyberte požadovaný záznam kontaktu. Zobrazí se podrobnosti o kontaktu.

Vyberte jednu z adres uloženého kontaktu. Zobrazí se podrobnosti o cíli.

Pro spuštění navádění po trase zvolte **Spustit**.

Zvolení adresy z mapy

Klepněte do požadovaného umístění na mapě. Mapa se vycentruje okolo tohoto umístění.

Červený  se zobrazí v odpovídajícím umístění a na jmenovce se zobrazí odpovídající adresa.



Klepněte na jmenovku. Zobrazí se podrobnosti o cíli.

Pro spuštění navádění po trase zvolte **Spustit**.

Cesty s vloženými cíli

Traťový bod je mezilehlý cíl, který je zvažován ve výpočtech trasy do konečného cíle. Chcete-li vytvořit traťový bod, můžete přidat jeden nebo několik traťových bodů.

Zadejte nebo vyberte konečný cíl trasy po traťových bodech a spusťte navádění po trase.



Během aktivního navádění po trase vyberte **CÍL** na interaktivním panelu zobrazené mapy.

Alternativně stiskněte symbol šipky označující váš následující odbočovací manévr na pravé straně obrazovky, a zobrazte nabídku navádění po trase. Zvolte **CÍL** v interaktivním panelu nabídky navádění po trase.

Zadejte nebo vyberte novou adresu.



Zvolte **Spustit**. Zobrazí se zpráva.



Zvolte **Přidat jako bod trasy**. Trasa se přepočte a tento nový cíl je doplněn jako bod na cestě do aktuální trasy.

V případě potřeby přidejte další traťové body podle výše uvedeného postupu.



Pro uložení celé trasy včetně traťových bodů vyberte **Uložit**.

Trasa podle traťových bodů se uloží do seznamu kontaktů ve složce **Uložené trasy** a je označena podle konečného cíle.

Uloženou trasu podle traťových bodů lze ze seznamu kontaktů vyvolat.

Podrobný popis uprav trasy traťových bodů, viz ↗ 60.

Nový cíl

K nastavení nového cíle lze zrušit navádění po trase k aktuálnímu cíli a poté zadat nový cíl. Případně můžete přímo zadat nový cíl.

Během aktivního navádění po trase vyberte **CÍL** na interaktivním panelu zobrazené mapy.

Alternativně stiskněte symbol šipky označující váš následující odbočovací manévr na pravé straně obrazovky, a zobrazte nabídku navádění po trase. Zvolte **CÍL** v interaktivním panelu nabídky navádění po trase.

Zadejte nebo vyberte novou adresu.

Zvolte **Spustit**. Zobrazí se zpráva.

Zvolte **Nastavit nový cíl**. Trasa se přepočítá a je nastaven nový cíl.

Volání cíle

Po zadání cíle a před započítím navádění po trase se zobrazí podrobnosti o cíli.

Chcete-li zahájit volání do vybraného cíle, vyberte **Zavolat**.

Poznámky

Tlačítko **Zavolat** je dostupné pouze v případě, že je pro odpovídající umístění uloženo telefonní číslo.

Uložení cílů

Zadání kontaktů

Po zadání cíle a před započítím navádění po trase se zobrazí podrobnosti o cíli.

Chcete-li uložit příslušný cíl do seznamu kontaktů, vyberte **Uložit**. Podrobný popis uložení adresy do seznamu kontaktů, viz ↗ 24.

Poznámky

Tlačítko **Uložit** je dostupné pouze v případě, že adresa již nebyla v systému uložena.

Oblíbené

Oblíbené položky mohou být uloženy téměř ze všech obrazovek.

Podrobný popis uložení oblíbených cílů, viz ↗ 19.

Navádění

Navigační systém po trase navádí pomocí vizuálních pokynů a hlasových výzev (hlasové navádění).

Vizuální pokyny

Vizuální pokyny jsou zobrazovány na displeji.



Hlasové výzvy navigace

Před křižovatkou, na které máte zabočit, informují hlasové povely navigace o směru, kam máte zabočit.

Chcete-li aktivovat funkci hlasových výzev a nastavit hlasitost, viz také pokyny "Nastavení hlasové navigace" níže.

Spuštění a zrušení navádění po trase

Spuštění navádění po trase

Chcete-li spustit navádění po trase do nového cíle, vyberte **Spustit** ve zobrazení cílů.

Chcete-li přímo zahájit navádění po trase do posledního vybraného cíle, vyberte **MENU** na interaktivním panelu a potom vyberte **Pokračovat do**.

Navádění po trase do posledního vybraného cíle je obnoveno.

Zrušení navádění po trase



Chcete-li zrušit navádění po trase, můžete postupovat takto:

- Stiskněte tlačítko **X** na obrazovce navigační mapy.
- Vyberte **MENU** na interaktivním panelu a potom vyberte **Zrušit trasu**.
- Klepněte na symbol šipky označující váš následující odbočovací manévr na pravé straně obrazovky a zobrazte nabídku navádění po trase.

Vyberte **UKONČIT** na interaktivním panelu.

Nastavení hlasové navigace

Funkce ztlumení zvuku

Chcete-li dočasně vypnout výstup hlasových výzev navigace, vyberte možnost  na levé straně obrazovky s mapou. Ikona se změní na .

Chcete-li zvuk opět zapnout, znovu vyberte položku .

Hlasové pokyny

Pro zobrazení příslušné podnabídky vyberte **MENU** na interaktivním panelu a potom vyberte **Volba hlasu navigace**.

Je-li položka **Hlasové pokyny - zap.** nastavena, jsou hlasové výzvy navigace přečteny systémem, funkcí aktivního navádění po trase.

Nastavení **Hlasové pokyny - zap.** nebo **Hlasové pokyny - vyp.**

Pokud je volba nastavena na **Vyp.**, nejsou systémem poskytovány žádné hlasové výzvy navigace.

Hlasové pokyny během telefonních hovorů

Pro zobrazení příslušné podnabídky vyberte **MENU** na interaktivním panelu a potom vyberte **Volba hlasu navigace**. Zvolte možnost **Pokyny během telefonátu**.

Je-li vybrána položka **Zap.**, jsou hlasové výzvy navigace přečteny také během telefonních hovorů.

Je-li vybrána položka **Vyp.**, nejsou poskytovány žádné hlasové výzvy. Je-li vybrána položka **Signál**, ozve se zvukový signál místo oznámení.

Hlasitost

Pro nastavení hlasitosti hlasových výzev vyberte – nebo +.

Informace o dopravních nehodách

Seznam dopravních událostí

Chcete-li zobrazit seznam dopravních nehod v blízkosti aktuálního umístění vozidla, stiskněte tlačítko **HOME** a vyberte možnost **DOPRAVA**.

Alternativně pro zobrazení příslušné podnabídky vyberte **MENU** na interaktivním panelu a potom vyberte **Provoz**. Zvolte možnost **Zobrazit dopravní události v okolí**.

Pokud navádění po trase není aktivní, následujícím způsobem se zobrazí seznam:



Pokud je aktivní navádění po trase, zobrazí se dvě další tlačítka obrazovky: **Vše** pro zobrazení seznamu všech dopravních nehod, a **Na trase** pro zobrazení seznamu pouze těch nehod, které se týkají aktuální trasy.

Standardně je seznam tříděn podle vzdálenosti od místa vozidla. Chcete-li třídit seznam abecedně, vyberte možnost **Seřadit** v horním řádku obrazovky.

Stiskněte jeden z prvků seznamu a zobrazte podrobné informace o odpovídající dopravní nehodě.

Poznámky

Pokud byl seznam dopravy zadán prostřednictvím tlačítka obrazovky **DOPRAVA** na úvodní obrazovce, stisknutím tlačítka \equiv v levém horním rohu aktivujete nabídku nastavení dopravy.

Dopravní ikony na mapě

Pokud je nastavena položka **Zobrazit ikony na mapě - zap.**, zobrazují se na mapě ikony dopravních nehod okolo aktuální polohy a na trasy.

Nastavení **Zobrazit ikony na mapě - zap.** nebo **Zobrazit ikony na mapě - vyp.**

Vedení trasy

Tato podnabídka obsahuje nastavení způsobu, kterým může systém pracovat s dopravními nehodami před a během navádění trasy.

Vyberte **Nastavení objektů překážky** pro zobrazení příslušné podnabídky.

Pokud se chcete obecně vyhnout pomalé dopravě, nastavte **Objekt pomalou dopravu na Zap.**

Zvolte **Překážku automaticky objet** nebo **Zeptat se před objetím**.

Typy dopravních nehod

Vyberte **Dopravní informace** pro zobrazení příslušné podnabídky.

Zvolte typy dopravních nehod, kterým se chcete vyhnout.

Stanice TMC

Rozhlasové stanice TMS poskytují informace o aktuální dopravní situaci s ohledem na výpočet trasy.

Poznámky

V závislosti na zemi, ve které se nacházíte, je služba TMC posílena funkcí PayTMC, která integrována do informačního systému.

Vyberte **Stanice TMC** pro zobrazení příslušné podnabídky.

Výchozí nastavení je **Auto** s ohledem na různé stanice TMC.

Chcete-li sledovat specifickou stanici TMC, vyberte ji ze seznamu.

Pokud tato stanice již není přijímána, systém přepne zpět na funkci **Auto**.

Nastavení trasy

Pro zobrazení příslušné podnabídky vyberte **MENU** na interaktivním panelu a potom vyberte **Možnosti trasy**.

Styl trasy

Chcete-li definovat kritéria trasy, která mohou být vypočítána, vyberte **Typ trasy**.

Ze seznamu vyberte **Nejrychlejší**, **Ekologická** nebo **Nejkratší**.

Pokud vyberete **Ekologická**, ekologicky přívětivý styl trasy může být uzpůsoben zatížením vozidla.

Vyberte **Upravit profil ekologické jízdy** pro zobrazení příslušné podnabídky.

Opakovaně vyberte **Zatížení střechy** a **Přívěs** a přepněte mezi dostupnými možnostmi zatížení. Nastavte možnosti podle potřeby.

Výběr silnice

Ze seznamu vyberte, který typ silnice má být zahrnut do výpočtu trasy.

Změna trasy

Chcete-li změnit trasu během aktivního navádění, stiskněte symbol šipky označující váš následující odbočovací manévr na pravé straně obrazovky.

Zobrazí se nabídka navádění po trase.

Poznámky

Nabídka navádění po trase může být zobrazena pouze v případě, že navádění aktivní.

Nabídka navádění po trase poskytuje dodatečné možnosti pro nastavení změny trasy během aktivního navádění po trase.

Zobrazení seznamu odboček

V seznamu odboček se zobrazí všechny ulice na vypočítané trase, počínaje aktuálním místem.

Zvolte **ODBOČKY** v interaktivním panelu nabídky navádění po trase. Zobrazí se seznam odboček a systém přečte následující manévr.



Každá položka v seznamu může obsahovat následující informace:

- název ulice, dálnice nebo dálniční křižovatky
- směrová šipka
- vzdálenost k další ulici na trase
- odhadovaný čas příjezdu do následující ulice

Chcete-li zobrazit všechny dostupné informace o určité položce seznamu, vyberte odpovídající položku a pak zvolte **Info** na horní řádce obrazovky.

Vyloučení ulic z navádění po trase

Jakmile se spustí navádění po trase, můžete vyloučit z předchozí vypočítané trasy některé ulice. Trasa je přepočtena a jsou vynechány vyloučené ulice.

Zvolte **VYHNOUT SE** v interaktivním panelu nabídky navádění po trase. Zobrazí se seznam odboček.

Zvolte ulici, dálnici nebo dálniční křižovatku, které se chcete vyhnout. Zobrazí se zpráva.

Zvolte požadovanou volbu vzdálenosti.

Odpovídající ulice nebo dálnice je zobrazena v části **Objeté oblasti** na horním okraji seznamu odboček, červeně označené **✓**.

Poznámky

Část **Objeté oblasti** rovněž obsahuje silnice, kterým se má systém automaticky vyhnout v důsledku dopravních nehod.

Chcete-li znovu vyloučenou ulici nebo dálnici zahrnout do trasy, zrušte výběr příslušné položky v seznamu.

Zobrazení seznamu traťových bodů

Pokud se nacházíte v traťovém bodu, nabídka navádění po trase bude obsahovat další funkce nabídky určené pro změnu traťových bodů trasy.

Seznam traťových bodů zobrazuje všechny traťové body vypočtené trasy po traťových bodech, počínaje následujícím traťovým bodem.

Zvolte **BODY TRASY** v interaktivním panelu nabídky navádění po trase. Zobrazí se seznam traťových bodů.



Každá položka v seznamu může obsahovat následující informace:

- název nebo adresa traťového bodu
- vzdálenost do následujícího traťového bodu
- odhadovaný čas příjezdu do následujícího traťového bodu

Úprava trasy po traťových bodech

Chcete-li uspořádat trasu s traťovými body podle potřeby, vyberte možnost **UPRAVIT** v interaktivním panelu nabídky navádění po trase. Zobrazí se seznam traťových bodů.

Chcete-li změnit polohu traťových bodů v seznamu, vyberte **▲** a **▼** vedle příslušných položek seznamu.

Chcete-li odstranit traťový bod v seznamu, vyberte **X**.

Pro uložení změn vyberte **Uložit** v horní části obrazovky.

Optimalizace trasy po traťových bodech

Pokud bylo přidáno několik traťových bodů a trasa byla několikrát upravována, může být nutné znovu uspořádat traťové body v nejúčinnějším pořadí.

Zvolte **OPTIMÁLNĚ** v interaktivním panelu nabídky navádění po trase.

Vyčkejte, dokud nebude seznam traťových bodů aktualizován.

Pro uložení změn vyberte **Uložit** v horní části obrazovky.

Rozpoznávání řeči

Všeobecné informace	66
Použití	68

Všeobecné informace

Integrované rozpoznávání hlasu

Integrované rozpoznávání řeči prostřednictvím informačního systému umožňuje ovládat několik funkcí systému prostřednictvím hlasového vstupu. Rozpoznává příkazy a číselné sekvence nezávisle na případné mluvící osobě. Příkazy a číselné sekvence je možné vyslovovat bez pauzy mezi jednotlivými slovy.

V případě nesprávného ovládání nebo povelů systém rozpoznávání řeči vizuálně nebo akusticky zareaguje a požádá vás o opětovné zadání požadovaného příkazu. Jinak toto rozpoznávání řeči potvrdí důležité příkazy a bude se dotazovat, pokud je to třeba.

Obecně existují různé možnosti, jak vyslovovat příkazy k provedení požadovaných akcí.

Poznámky

Aby hovor uvnitř vozidla nevedl k nechtěnému spuštění funkcí systému, rozpoznávání řeči se nespustí, dokud nebude aktivováno.

Důležité informace

Podpora jazyka

- Systém rozpoznávání řeči nedokáže pracovat se všemi jazyky, které jsou k dispozici pro displej informačního systému.
- Pokud první vybraný jazyk není podporován systémem rozpoznávání hlasu, nebude tato funkce dostupná.

Chcete-li ovládat informační systém pomocí hlasu, musíte v tomto případě zvolit pro displej jiný jazyk. Změna jazyka displeje, viz „Jazyk“ v kapitole „Nastavení systému“ ⇨ 28.

Zadávání adresy jako cíle v zahraničí

Pokud chcete hlasem zadat adresu cíle v zahraničí, musíte změnit jazyk displeje informačního systému na jazyk příslušné země.

Pokud je například displej nastaven na angličtinu a chcete zadat název města umístěného ve Francii, musíte změnit jazyk displeje na francouzštinu.

Výjimky: Pokud chcete zadat adresu v Belgii, jazyk displeje můžete nastavit na francouzštinu nebo nizozemštinu. U adres ve Švýcarsku můžete jazyk displeje nastavit na francouzštinu, němčinu nebo italštinu.

Změna jazyka displeje - viz "Jazyk" v kapitole "Nastavení systému" ⇨ 28.

Pořadí zadání adres cíle

Pořadí, ve kterém se musí pomocí systému rozpoznávání řeči zadávat části adresy, závisí na zemi, ve které se daný cíl nachází.

- Rakousko, Německo:
<město> <ulice> <číslo domu>
- Belgie, Francie, Velká Británie:
<číslo domu> <ulice> <město>
- Dánsko, Itálie, Nizozemí, Polsko, Portugalsko, Rusko, Španělsko, Švýcarsko, Turecko:
<ulice> <číslo domu> <město>

Nastavení rozpoznávání hlasu

V informačním systému lze provést několik nastavení a přizpůsobení pro integrovanou funkci rozpoznávání hlasu.

Stiskněte **HOME** a potom vyberte ikonu **NASTAVENÍ**.

Pro vstup do příslušné podnabídky vyberte položku **Hlas**.

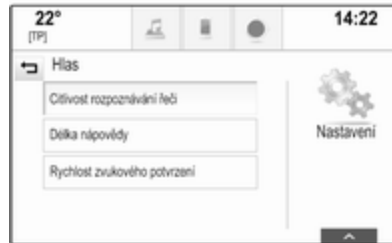

Citlivost rozpoznávání řeči

V závislosti na možnosti vybrané v odpovídající nabídce je funkce rozpoznávání hlasu více či méně spolehlivá v porozumění vašich příkazů.

Častější dotaz: Pokud je vybrána tato možnost, systém se vás táže relativně často na potvrzení příkazů. V důsledku toho systém ve většině případů provede správnou akci.

Méně častý dotaz: Pokud je vybrána tato možnost, systém se vás táže méně často na potvrzení hlasových příkazů. V důsledku toho může systém občas nesprávně interpretovat vaše příkazy a neprovede akci správně.

Poznámky

Když začnete používat rozpoznávání hlasu, může být výhodné použít nastavení **Častější dotaz**. Jakmile získáte nějaké zkušenosti, tj. seznámíte se s tím, jak vyslovovat příkazy způsobem, aby jim systém rozpoznávání hlasu správně rozuměl, může být výhodné použít nastavení **Méně častý dotaz**.

Délka nápovědy

Délka a úroveň podrobností otázek a výrazů rozpoznávání řeči může být nastavena v příslušné podnabídce.

Rychlost zvukového potvrzení

Rychlost, se kterou systém rozpoznávání hlasu klade otázky nebo odpovídá, lze nastavit v odpovídající podnabídce.

Pokud vyberete možnost **Střední**, rychlost řeči systému odpovídá přirozené řeči.

Poznámky

Když začnete používat rozpoznávání hlasu, může být výhodné použít nastavení

Podrobněji. Po získání dalších zkušeností může být výhodné použít nastavení **Nejkratší**.

Zobrazení rad „Co mohu říci?“

V závislosti, zda chcete zobrazovat možné hlasové povely na obrazovce či nikoli, nastavte funkci **Zobrazení rad „Co mohu říci?“** na **Zap.** nebo **Vyp.**

Přenosová hlasová aplikace

Přenosová hlasová aplikace informačního systému umožňuje přístup k příkazům rozpoznávání hlasu ve vašem smartphonu.

Dostupnost této funkce závisí na vašem chytrém telefonu. Další informace o kompatibilitě naleznete na našem webu.

Použití**Integrované rozpoznávání hlasu****Zapnutí rozpoznávání řeči****Poznámky**

Rozpoznávání řeči není během aktivního telefonního hovoru k dispozici.

Aktivace stiskem tlačítka  na volantu

Stiskněte  na volantu.

Audio systém se ztlumí, systém vás vyzve k vydání povelu a na informačním displeji nebo v informačním centru řidiče se zobrazí nabídka návodů s nejdůležitějšími povely, které jsou k dispozici.

Jakmile je rozpoznávání řeči připraveno na hlasové zadání, ozve se pípnutí. Symbol rozpoznávání

hlasu v levém horním rohu nabídky návodů se změní z bílé na červenou.

Nyní můžete vyslovit hlasový příkaz a inicializovat funkci systému (například přehrávání předvolené rozhlasové stanice).

Aktivace pomocí tlačítka HLAS na středním displeji



Vyberte **HLAS** na interaktivním panelu hlavní nabídky středového displeje.

Audio systém se ztlumí, systém vás vyzve k vydání povelu a na středním displeji se zobrazí nabídka návodů s nejdůležitějšími povely, které jsou k dispozici.

Jakmile je rozpoznávání řeči připraveno na hlasové zadání, ozve se pípnutí. Symbol rozpoznávání hlasu na pravé straně nabídky návodů se změní z černé na červenou.

Nyní můžete vyslovit hlasový příkaz, viz popis výše.

Nastavení hlasitosti hlasových pokynů

Stiskněte  nebo  na volantu směrem nahoru (zvýšení hlasitosti) nebo dolů (snížení hlasitosti).

Přerušení hlasového pokynu

Jako zkušený uživatel můžete přerušit příslušný hlasový pokyn krátkým stisknutím  na volantu.

Okamžitě se ozve zvukový signál, symbol rozpoznávání hlasu se změní na červenou a bez nutnosti dalšího čekání lze vyslovit povel.

Zrušení dialogové sekvence

Existují různé způsoby zrušení sekvence dialogu a deaktivaci rozpoznávání hlasu:

- Řekněte "**Zrušit**" nebo "**Konec**".
- Stiskněte  na volantu.
- Pokud bylo rozpoznávání hlasu spuštěno prostřednictvím tlačítka **HLAS** na středním displeji, můžete alternativně provést následující:

- Stiskněte tlačítko **HOME** na ovládacím panelu.
- Vyberte  nebo **Zpět** v nabídce nápovědy.

V následujících situacích se dialogová sekvence automaticky zruší:

- Pokud po určitý časový úsek nevydáte žádný povel (ve výchozím nastavení budete třikrát požádáni o vydání povelu).
- Pokud vydáte povely, které systém nerozpozná (ve výchozím nastavení budete třikrát požádáni, abyste vydali správný povel).

Ovládání pomocí hlasových povelů

Funkce rozpoznávání hlasu dokáže porozumět příkazům, které jsou buď přirozeným způsobem vysloveny formou věty, nebo přímých příkazů s uvedením aplikace a akce.

Aby výsledky byly optimální:

- Vyslechněte si pokyn a řekněte povel resp. odpovězte až po pípnutí.
- Vyslovte "**Nápověda**" nebo přečtěte příklad příkazu na obrazovce.
- Pokyn lze přerušit opětovným stisknutím .
- Počkejte na pípnutí a přirozeně vyslovte povel - ani příliš rychle, ani příliš pomalu. Používejte krátké a přímé povely.

Obvyklé povely lze vyslovit v jediném povelu. Například "Volat Davida Nováka do práce", "Přehrát" následované jménem interpreta a názvem skladby, "Naladit" následované vlnovým pásmem rozhlasu a frekvencí/názvem stanice, nebo "Najít adresu" následované adresou, například "Hlavní třída 123, Praha".

V případě složitých příkazů, nebo pokud chybí některé informace, systém spustí sekvenci dialogu.

Při vyhledávání „Bodu zájmu“ lze vybírat podle názvu pouze velké řetězce. Řetězce představují podniky s více než 20 pobočkami. U ostatních bodů zájmů vyslovte název kategorie, např. "Restaurace", "Nákupní centra" nebo "Nemocnice".

Pokud řeknete „Telefon“ nebo „Povely telefonu“, systém vyhodnotí, že chcete telefonovat a reaguje příslušnými dotazy, dokud nezjistí dostatečné podrobnosti. Pokud bylo číslo telefonu uloženo společně s názvem a místem, přímý povel by měl obsahovat obě tyto informace, například "Volat - David Smith, práce".

Výběr položek v seznamu

Pokud se zobrazí seznam, systém vás požádá o potvrzení nebo o výběr položky ze seznamu. Položku v seznamu můžete zvolit manuálně nebo tak, že vyslovíte číslo řádku pro danou položku.

Seznam u funkcí obrazovky rozpoznávání řeči je stejný jako seznam u ostatních obrazovek. Ruční posouvání seznamu na obrazovce během rozpoznávání pozastaví

aktuální činnost rozpoznávání hlasu a přehraje výzvu, například "Proveďte výběr ze seznamu pomocí ručních ovladačů, stiskněte tlačítko zpět na čelním panelu nebo stiskněte tlačítko zpět na obrazovce a zkuste to znovu".

Pokud do 15 sekund neprovedete manuální výběr, relace rozpoznávání řeči skončí, objeví se příslušná zpráva a znovu se zobrazí původní obrazovka.

Povel "Zpět"

Pro návrat do předchozí nabídky volitelně: vyslovte „Zpět“, stiskněte ◀ **BACK** na ovládacím panelu nebo stiskněte ↶.

Povel "Nápověda"

Po vyslovení příkazu "**Nápověda**" je nahlas přečtena výzva pro aktuální obrazovku. Kromě toho se na obrazovce zobrazí výzva.

V závislosti na tom, jak bylo rozpoznávání hlasu iniciováno, je na informačním centru řidiče nebo na středovém displeji zobrazena nápověda.

Pro přerušení nápovědy stiskněte ⌘. Ozve se pípnutí. Můžete vyslovit povel.

Přenosová hlasová aplikace

Zapnutí rozpoznávání řeči

Stiskněte a podržte tlačítko ⌘ na volantu, dokud se na informačním centru řidiče nezobrazí ikona rozpoznávání řeči.

Kromě toho vás zpráva na informačním centru řidiče informuje, kdy je přenosová hlasová aplikace připravena k použití.

Nastavení hlasitosti hlasových pokynů

Otočte ☉ na ovládacím panelu nebo stiskněte tlačítko ◀ nebo ◀ na volantu nahoru (zvyšte hlasitost) nebo dolů (snižte hlasitost).

Vypnutí rozpoznávání hlasu

Stiskněte ⌘ na volantu. Relace rozpoznávání řeči se ukončí.

Telefon

Všeobecné informace	71
Připojení Bluetooth	72
Tísňové volání	74
Použití	75
Textové zprávy	78
Mobilní telefony a občanské radiostanice (CB)	81

Všeobecné informace

Portál telefonu Vám poskytuje možnost realizovat konverzaci mobilním telefonem prostřednictvím mikrofonu a reproduktorů vozidla a také ovládat nejdůležitější funkce mobilního telefonu prostřednictvím informačního a zábavního systému ve vozidle. Abyste mohli používat portál telefonu, musí být mobilní telefon s informačním systémem prostřednictvím Bluetooth.

Ne každý mobilní telefon podporuje všechny funkce telefonu. Použitelné funkce telefonu závisejí na příslušném mobilním telefonu a poskytovateli sítě. Další informace na toto téma najdete v návodu k obsluze Vašeho mobilního telefonu nebo se na ně můžete zeptat svého provozovatele sítě.

Důležité informace ohledně ovládní a bezpečnosti silničního provozu

Varování

Mobilní telefony mají vliv na Vaše okolí. Proto byly připraveny bezpečnostní předpisy a směrnice. Měli byste se seznámit s těmito pokyny před použitím telefonní funkce.

Varování

Používání zařízení náhlavní soupravy při jízdě může být nebezpečné, protože během telefonování je snížena Vaše pozornost. Před použitím zařízení náhlavní soupravy Vaše vozidlo zaparkujte. Dodržujte podmínky země, ve které se právě nacházíte.

Nezapomeňte dodržovat zvláštní nařízení, která platí ve zvláštních oblastech a vždy vypněte mobilní telefon pokud je používání

mobilního telefonu zakázáno, pokud způsobuje mobilní telefon rušení nebo pokud mohou nastat nebezpečné situace.

Bluetooth

Portál telefonu je certifikován skupinou Bluetooth Special Interest Group (SIG).

Další informace o specifikaci naleznete na internetových stránkách <http://www.bluetooth.com>

Připojení Bluetooth

Bluetooth je rádiový standard pro bezdrátové připojení například mobilních telefonů nebo jiných zařízení.

Abyste mohli nastavit připojení Bluetooth k informačnímu systému, musí být v zařízení Bluetooth aktivována funkce Bluetooth. Další informace naleznete v návodu k obsluze zařízení Bluetooth.

Pomocí nabídky nastavení Bluetooth se provádí párování (výměna PIN kódu mezi zařízeními Bluetooth

a informačním systémem) a připojení zařízení Bluetooth k informačnímu systému.

Nabídka nastavení Bluetooth

Stiskněte **HOME** a potom vyberte ikonu **NASTAVENÍ**.

Vyberte **Bluetooth** pro zobrazení příslušné podnabídky.

Párování zařízení

Důležité informace

- Se systémem lze spárovat až pět zařízení.
- K informačnímu systému může být v daný okamžik připojeno pouze jedno spárované zařízení.
- Párování se zpravidla musí provést pouze jednou. To neplatí v případě, že se zařízení vymaže ze seznamu spárovaných zařízení. Pokud bylo zařízení

spárování již dříve, naváže informační systém automaticky spojení.

- Při provozu Bluetooth je odebíráno velké množství energie z baterie ve vozidle. Proto připojte zařízení k portu USB, kde se bude nabíjet.

Párování prostřednictvím Nastavení aplikace

1. Stiskněte **HOME** a potom vyberte ikonu **NASTAVENÍ**.

Vyberte **Bluetooth** pro zobrazení příslušné podnabídky.

2. Zvolte **Spárovat zařízení**.

Alternativně vyberte **Správa zařízení** a zobrazte seznam zařízení a potom vyberte **Spárovat zařízení**.

3. V informačním systému se zobrazí zpráva označující název a kód PIN informačního systému.
4. Začněte vyhledávat párované zařízení Bluetooth.

5. Potvrzení postupu párování:

- Pokud je podporováno SSP (bezpečné jednoduché párování):

Porovnejte kód PIN (v případě požadavku) a potvrďte zprávy na informačním systému a zařízení Bluetooth.

- Pokud není podporováno SSP (bezpečné jednoduché párování):

V případě potřeby vyberte tlačítko **Nastavení PIN** a změňte kód PIN informačního systému. Zobrazí se klávesnice. Zadejte nový kód PIN a potvrďte zadání.

Zadejte kód PIN informačního systému na zařízení Bluetooth a potvrďte svou volbu.

6. Informační systém a zařízení jsou spárována a zobrazí se seznam zařízení.

Poznámky

Pokud připojení Bluetooth selže, zobrazí se na displeji informačního systému chybová zpráva.

7. Do informačního systému jsou staženy telefonní seznam a seznamy volání, pokud jsou v zařízení Bluetooth k dispozici. V případě potřeby potvrďte odpovídající zprávu na svém smartphonu.

Poznámky

Aby mohl informační systém načíst kontakty, musí být uloženy v paměti mobilního telefonu.

Pokud tato funkce není podporována zařízením Bluetooth, zobrazí se příslušná zpráva v informačním systému.

Párování prostřednictvím Nastavení telefonu

1. Stiskněte **HOME** a potom vyberte ikonu **TELEFON**.
2. Zvolte **Spárovat zařízení**.

3. Postupujte od kroku 3 v kapitole "Párování prostřednictvím Nastavení aplikace" (viz výše).

4. Pokud bylo zařízení úspěšně spárováno, zobrazí se nabídka telefonu.

Poznámky

Pokud připojení Bluetooth selže, zobrazí se na displeji informačního systému chybová zpráva.

Připojení spárovaného zařízení

1. Stiskněte **HOME** a potom vyberte ikonu **NASTAVENÍ**.

Vyberte **Bluetooth** pro zobrazení příslušné podnabídky.

2. Vyberte **Správa zařízení** a zobrazte seznam zařízení.
3. Vyberte Bluetooth zařízení, které chcete připojit.
4. Zařízení je připojeno a zobrazeno v poli **Spojeno** seznamu zařízení.

Odpojení zařízení

1. Stiskněte **HOME** a potom vyberte ikonu **NASTAVENÍ**.

Vyberte **Bluetooth** pro zobrazení příslušné podnabídky.

2. Vyberte **Správa zařízení** a zobrazte seznam zařízení.
3. Vyberte **X** vedle aktuálně připojeného zařízení Bluetooth. Zobrazí se zpráva.
4. Pro odpojení zařízení vyberte **Ano**.

Vymazání zařízení

1. Stiskněte **HOME** a potom vyberte ikonu **NASTAVENÍ**.
Vyberte **Bluetooth** pro zobrazení příslušné podnabídky.
2. Vyberte **Správa zařízení** a zobrazte seznam zařízení.
3. Vyberte – vedle zařízení Bluetooth, které chcete vymazat. Zobrazí se zpráva.
4. Pro vymazání zařízení vyberte **Ano**.

Tísňové volání

⚠ Varování

Ustanovení spojení nelze zaručit ve všech situacích. Z tohoto důvodu byste se neměli výhradně spoléhat na mobilní telefon, pokud se jedná o životně důležitou komunikaci (např. lékařská pomoc).

V některých sítích může být nezbytné mít v mobilním telefonu správně vloženou platnou SIM kartu.

⚠ Varování

Pamatujte na to že můžete volat nebo přijmout hovor pomocí mobilního telefonu pouze pokud je v oblasti pokrytí s dostatečně silným signálem. Za určitých podmínek nelze uskutečnit nouzová volání ve všech telefonních sítích; je možné, že jej nelze uskutečnit, pokud jsou aktivovány určité služby

poskytované sítě a/nebo určité telefonní funkce. Můžete se na to zeptat místních provozovatelů sítě.

Číslo nouzového volání se může lišit v závislosti na oblasti a zemi. Prosim zeptejte se předem na správné číslo nouzového volání příslušné oblasti.

Vytáčení nouzového volání

Vytočte číslo nouzového volání (např. **112**).

Naváže se telefonní spojení se střediskem nouzového volání.

Odpovězte na otázky zaměstnanců střediska k nouzové situaci.

⚠ Varování

Hovor neukončujte dokud k tomu nejste vyzváni centrálou nouzových volání.

Použití

Jakmile je prostřednictvím Bluetooth realizováno propojení mezi vašim mobilním telefonem a informačním systémem, můžete také ovládat celou řadu funkcí vašeho mobilního telefonu prostřednictvím informačního systému.

Poznámky

Některé mobilní telefony nepodporují všechny funkce portálu telefonu. Proto se rozsah funkcí může lišit od níže uvedeného popisu.

Telefonní aplikace

Stiskněte **HOME** a potom vyberte ikonu **TELEFON** (se symbolem telefonu). Otevře se příslušná nabídka.

Telefonní portál je tvořen různými zobrazeními, která jsou dostupná prostřednictvím karet. Vyberte požadovanou kartu.

Poznámky

Hlavní nabídka telefonu je k dispozici pouze pokud je mobilní telefon připojen k informačnímu systému prostřednictvím Bluetooth. Podrobný popis, viz ↗ 72.

Zahájení telefonního hovoru

Klávesnice

Pro zobrazení příslušné nabídky stiskněte **HOME** a potom vyberte ikonu **TELEFON**.

V případě potřeby vyberte **KLÁVESNICE** na interaktivním panelu. Zobrazí se klávesnice.

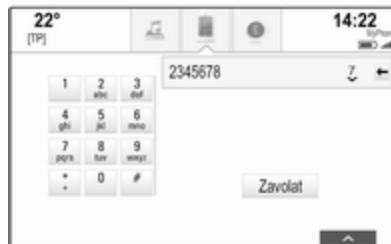

Zadejte požadované číslo a vyberte **Zavolat**. Číslo je vytočeno.

Chcete-li číslo vytočit zrychlenou volbou, zadejte číslo, stiskněte a podržte poslední číslici. Číslo je vytočeno.

Kontakty

Pro zobrazení příslušné nabídky stiskněte **HOME** a potom vyberte ikonu **TELEFON**.

V případě potřeby vyberte **KONTAKTY** na interaktivním panelu. Zobrazí se seznam kontaktů.



Podrobný popis seznamů kontaktů, viz ↗ 24.

Posuňte se do požadovaného záznamu kontaktů.

Ikona rychlé funkce

Pokud existuje pouze jedno uložené číslo pro daný kontakt, zobrazí se ikona rychlé volby vedle odpovídajícího záznamu v seznamu kontaktů.

Pro přímé zahájení hovoru vyberte ☎.

Zobrazení podrobností kontaktu

Pokud je pro kontakt uloženo více než jedno číslo, vyberte odpovídající kontakt.

Zobrazí se podrobnosti o kontaktu.

Vyberte jedno z telefonních čísel uloženého kontaktu. Číslo je vytočeno.

Seznamy volání

Pro zobrazení příslušné nabídky stisknete **HOME** a potom vyberte ikonu **TELEFON**.

V případě potřeby vyberte **POSLEDNÍ** na interaktivním panelu. Zobrazí se příslušný seznam nedávných volání.



Poznámky

Zmeškané hovory jsou zvýrazněny červeně v seznamu posledních hovorů a označeny Δ vedle ikony telefonu v panelu aplikací.

Vyberte jedno z telefonních čísel uložených v seznamu nedávných volání. Číslo je vytočeno.

Oblíbené

Zobrazte stránku oblíbených položek.

V případě potřeby se stránkami posuňte.

Zvolte požadovanou oblíbenou položku (tlačítko na obrazovce).

Podrobný popis, viz ⇨ 19.

Příchozí telefonní hovor

Přijetí telefonního hovoru

Pokud je aktivní rádio nebo zdroj médií v okamžiku zazvonění příchozího telefonátu, zdroj zvuku je vypnut a zůstává vypnutý, dokud hovor není ukončen.

Na dolním okraji obrazovky se zobrazí zpráva se jménem nebo číslem volajícího.



Pro příjem hovoru vyberte **Přijmout** ve zprávě.

Odmítnutí telefonního hovoru

Pro odmítnutí hovoru vyberte **Ignorovat** ve zprávě.

Změna vyzváněcího tónu

Stiskněte **HOME** a potom vyberte ikonu **NASTAVENÍ**.

Vyberte **Bluetooth**, zobrazí se příslušná nabídka a potom vyberte **Vyzváněcí tóny**. Zobrazí se seznam všech telefonů spárovaných s informačním systémem.

Zvolte požadovaný telefon. Zobrazí se seznam všech vyzváněcích tónů dostupných pro odpovídající telefon.

Zvolte požadovaný vyzváněcí tón.

Funkce během telefonního hovoru

Během telefonátu se zobrazí náhled hovoru.

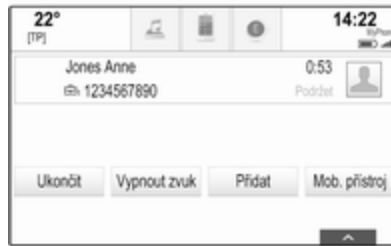

Ukončení telefonního hovoru

Hovor ukončíte výběrem **Ukončit**.

Deaktivace mikrofону

Pro dočasné vypnutí mikrofónu vyberte **Vypnout zvuk**.

Tlačítko na obrazovce se změní na **Zapnout zvuk**.

Pro opětovné zapnutí mikrofónu vyberte **Zapnout zvuk**.

Deaktivace funkce handsfree

Pro pokračování v hovoru prostřednictvím vašeho mobilního telefonu stiskněte **Mob. přístroj**.

Tlačítko na obrazovce se změní na **Handsfree**.

K opětovné aktivaci funkce handsfree vyberte položku **Handsfree**.

Druhý hovor

Zahájení druhého telefonního hovoru

Chcete-li aktivovat druhý telefonní hovor, vyberte **Přidat** ve zobrazení hovoru. Zobrazí se nabídka telefonu.

Iniciujte druhý telefonní hovor. Podrobný popis viz výše.

Pro zrušení zahájení druhého volání a návrat do zobrazení během hovoru vyberte **Aktivní hovor**.

Oba hovory se zobrazí v zobrazení příchozího hovoru.

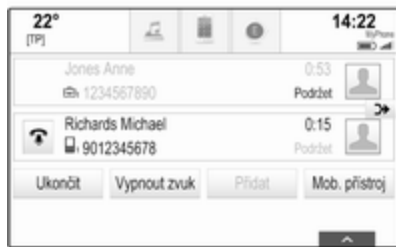

Druhý příchozí hovor

Na dolním okraji zobrazení během hovoru se zobrazí zpráva se jménem nebo číslem volajícího.

Vyberte **Přijmout** nebo **Ignorovat** ve zprávě.



Ukončení telefonních hovorů

Pro ukončení obou hovorů vyberte **Ukončit** na dolním okraji obrazovky.

Chcete-li ukončit pouze jeden hovor, vyberte  vedle příslušného hovoru.

Konferenční hovor

Pro sloučení dvou hovorů vyberte . Oba hovory se aktivují.

Tlačítko na obrazovce  se změní na .

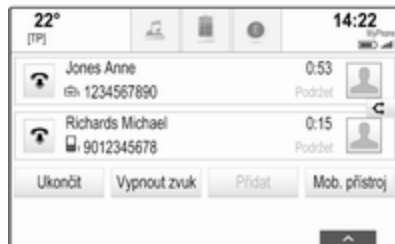

Pro oddělení hovorů vyberte .

Telefony

Vyberte **TELEFONY** na interaktivním panelu a zobrazte nabídku seznamu zařízení.



Podrobný popis, viz  72.

Textové zprávy

Aplikace **SMS** umožňuje přijímání a odpovídání na textové zprávy prostřednictvím informačního systému.

Poznámky

Pokud vozidlo jede rychleji než 8 km/h, některé funkce textové aplikace nemusí být dostupné.

Předpoklady

Aby bylo možné aplikaci **SMS** používat, musí být splněny následující předpoklady:

- Musí být aktivována funkce Bluetooth příslušného mobilního telefonu (viz návod k obsluze zařízení).
- V závislosti na telefonu může být nutné nastavit dané zařízení jako „viditelné“ (viz návod k obsluze zařízení).
- V závislosti na telefonu může být nutné nastavit dané zařízení ručně, aby mohlo přistupovat k funkci textových zpráv telefonu (viz návod k obsluze zařízení).
- Příslušný telefon musí být spárován a propojen s informačním systémem. Podrobný popis, viz ↗ 72.
- Příslušný telefon musí podporovat profil Bluetooth Message Access Profile (BT MAP).

Spuštění aplikace textových zpráv

Stiskněte tlačítko **HOME** a potom vyberte ikonu aplikace **SMS**.

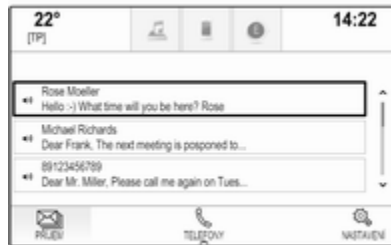

Pokud je přijata nová textová zpráva, budete na to upozorněni informační zprávou. Pro vstup do aplikace **SMS** vyberte jedno z tlačítek na obrazovce.

Poznámky

Upozornění na textové zprávy se zobrazují pouze pokud je **Textové upozornění** nastaveno na **Zap..**

Poslech zprávy

Vyberte **PŘÍJEM** na interaktivním panelu. Textové zprávy uložené v příslušném telefonu jsou zobrazeny v seznamu.

Poznámky

V závislosti na telefonu nemusí být zobrazeny všechny textové zprávy ve složce doručených zpráv.

Pro poslech zprávy vyberte ◀) vedle příslušné zprávy.

Alternativně vyberte požadovanou zprávu a zobrazte ji. Vyberte **POSLECHNOUT** na interaktivním panelu.

Zobrazení zprávy

Vyberte **PŘÍJEM** na interaktivním panelu. Textové zprávy uložené v příslušném telefonu jsou zobrazeny v seznamu.

Vyberte požadovanou zprávu a zobrazte celý text zprávy.



Volání odesílateli

Vyberte **PŘÍJEM** na interaktivním panelu. Textové zprávy uložené v příslušném telefonu jsou zobrazeny v seznamu.

Vyberte požadovanou zprávu a zobrazte ji.

Vyberte **Zavolat** na interaktivním panelu. Zahájí se volání odesílateli zprávy.

Odpověď na zprávu

Poznámky

V závislosti na telefonu nemusí být funkce odpovídání podporována.

Vyberte **PŘÍJEM** na interaktivním panelu. Textové zprávy uložené v příslušném telefonu jsou zobrazeny v seznamu.

Vyberte požadovanou zprávu a zobrazte ji.

Vyberte **ODPOVĚDĚT** na interaktivním panelu. Zobrazí se seznam předem nadefinovaných zpráv.

Vyberte předdefinovanou zprávu.

Pokud vám žádná z předdefinovaných zpráv nevyhovuje, můžete napsat novou zprávu, viz „Správa předdefinovaných zpráv“ níže.

Vymazání zpráv

Vyberte **PŘÍJEM** na interaktivním panelu. Textové zprávy uložené v příslušném telefonu jsou zobrazeny v seznamu.

Vyberte požadovanou zprávu a zobrazte ji.

Chcete-li vymazat textovou zprávu, vyberte **Vymazat** na interaktivním panelu.

Seznam zařízení

Vyberte **TELEFONY** a zobrazte seznam zařízení.

Podrobný popis, viz ↗ 72.

Nastavení textových zpráv

Pro vstup do nabídky nastavení vyberte **Nastavení**.

Upozornění na textové zprávy

Pokud chcete být upozorněni na příchod nové textové zprávy, nastavte možnost **Textové upozornění - zapnout**.

Správa předdefinovaných zpráv

Pro zobrazení seznamu všech předdefinovaných zpráv vyberte **Správa SMS předloh**.

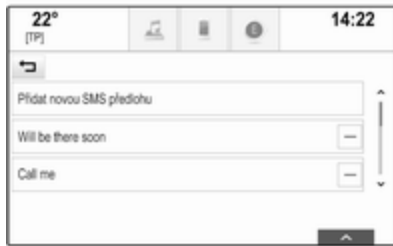

Přidání nové zprávy

Poznámky

Předdefinované zprávy lze zadávat pouze, pokud vozidlo stojí.

Zvolte **Přidat novou SMS předlohu**. Zobrazí se klávesnice.

Zadejte požadovanou textovou zprávu a potvrďte výstup. Nová textová zpráva bude přidána do seznamu předdefinovaných zpráv.

Vymazání předdefinované zprávy

Pro vymazání předdefinované zprávy vyberte – vedle zprávy, kterou chcete vymazat.

Mobilní telefony a občanské radiostanice (CB)

Pokyny k montáži a použití

Při instalování a ovládání mobilního telefonu musejí být dodržovány pro vozidlo specifické pokyny pro instalaci a směrnice pro ovládání poskytnuté výrobcem mobilního telefonu a handsfree soupravy. V opačném případě může dojít ke zrušení platnosti homologace vozu (Směrnice EU 95/54/ES).

Doporučení k používání bez poruch:

- Pro zajištění maximálního možného rozsahu musí vnější anténa být profesionálně namontována.
- Maximální přenosový výkon: 10 W.
- Mobilní telefon musí být nainstalován na vhodném místě. Vezměte v úvahu příslušné upozornění v uživatelské příručce, kapitola **Systém airbagů**.

Informujte se o umístění vnější antény, držáku zařízení a způsobu použití zařízení s vysílacím výkonem nad 10 W.

Použití handsfree příslušenství bez vnější antény, pro mobilní telefonní normy GSM 900/1800/1900 a UMTS je povoleno pouze v případě, že maximální vysílací výkon mobilního telefonu je 2 wattů, to v případě GSM 900, nebo 1 watt, to pro ostatní typy.

Z bezpečnostních důvodů nepoužívejte telefon během jízdy. Dokonce i použití handsfree soupravy může při řízení být rozptylením pozornosti.

Varování

Vysílačky a mobilní telefony, které nespĺňují výše zmíněné standardy pro mobilní telefony, používejte pouze spolu s anténou umístěnou vně vozidla.

Výstraha

Pokud nejsou dodrženy výše zmíněné předpisy a uvnitř vozidla bez vnější antény jsou používány mobilní telefony a vysílačky, může to vést k poruchám v elektronice vozidla.

Časté dotazy

Časté dotazy 83

Časté dotazy

Telefon

❓ Jak mohu spárovat telefon s informačním systémem?

- ❗ Za účelem spárování telefonu stisknete **HOME**, vyberte ikonu **TELEFON** a potom vyberte **Spárovat zařízení**. Postupujte podle pokynů na zařízení a ujistěte se, že je povolena funkce Bluetooth.

Podrobný popis ⇨ 72.

❓ Jak mohu zpřístupnit kontakty v telefonním seznamu a nedávná volání?

- ❗ Pro přístup do kontaktů nebo seznamů hovorů stisknete **HOME**, vyberte ikonu **TELEFON** a potom vyberte **KONTAKTY** nebo **POSLEDNÍ**. Ujistěte se, že přístup k telefonnímu seznamu a seznamu nedávných volání je v telefonu povolen. V závislosti na telefonu může načítání telefonního seznamu a seznamy nedávného volání může několik minut trvat.

Podrobný popis ⇨ 75.

Oblíbené

❓ Co lze uložit jako oblíbenou položku?

- ❗ Uložit je možné až 60 oblíbených položek téměř všech prvků, například cíle, telefonní kontakty, seznamy přehrávání, rozhlasové stanice atd.

Podrobný popis ⇨ 19.

❓ Jak mohu uložit novou oblíbenou položku?

- ❗ Aktivujte odpovídající aplikaci a stisknete tlačítko oblíbené položky a podržte jej a uložte tak jako novou oblíbenou položku v tomto umístění. Uložení je potvrzeno krátkým zvukovým signálem. V některých případech se vyžaduje výběr specifické položky.

Podrobný popis ⇨ 19.

❓ **Jak mohu přejmenovat, odstranit nebo přesunout moje oblíbené položky?**

❗ Stiskněte **HOME**, vyberte ikonu **NASTAVENÍ** na úvodní obrazovce, **Rádio** v seznamu nastavení a potom **Správa oblíbených**, čímž přejmenujete, odstraníte nebo přesunete oblíbené položky.

Podrobný popis ⇨ 19.

❓ **Kde jsou všechny oblíbené položky uloženy a jak je lze vyvolat?**

❗ Oblíbené položky jsou uloženy v seznamu. Chcete-li vyvolat oblíbenou položku, vyberte odpovídající tlačítko na obrazovce v zobrazené řádce oblíbených položek. Na některých obrazovkách je seznam oblíbených položek skryt, aby se prodloužilo zobrazení hlavního obsahu. Na těchto obrazovkách vyberte **^** ve spodní části obrazovky nebo prstem přetáhněte volicí interaktivní panel nahoru.

Podrobný popis ⇨ 19.

Navigace

❓ **Po zadání cílové adresy je zobrazena chybová zpráva. Co dělám špatně?**

❗ Pro zadání úplné adresy očekává navigační systém jisté pořadí zadávání. V závislosti na zemi, ve které se zadaná adresa nachází, může být vyžádáno jiné pořadí zadávání dat. Pokud byl zadán cíl v jiné zemi, přidejte název země na konec zadávaného záznamu.

Podrobný popis ⇨ 54.

❓ **Jak mohu zrušit aktivní navádění po trase?**

❗ Pro zrušení navádění po trase vyberte **MENU** na interaktivním panelu a potom vyberte **Zrušit trasu**.

Podrobný popis ⇨ 60.

Audio

❓ **Jak mohu změnit zdroj zvuku?**

❗ Opakovaným stisknutím **RADIO** můžete přepínat mezi všemi dostupnými zdroji rádia (AM/FM/DAB). Opakovaným stisknutím **MEDIA** můžete přepínat mezi všemi dostupnými zdroji médií.

Podrobný popis rádia ⇨ 33, CD ⇨ 38, externích zařízení ⇨ 41.

❓ **Jak mohu procházet rozhlasovými stanicemi nebo hudbou v médiích?**

❗ Chcete-li procházet rozhlasovými stanicemi nebo hudbou na médiích, například seznamy skladeb nebo alb, vyberte **PROHLÍŽET** na obrazovce audia.

Podrobný popis rádia ⇨ 33, CD ⇨ 39, externích zařízení ⇨ 42.

Jiné

❓ **Jak mohu zlepšit výkonnost rozpoznávání hlasu?**

❗ Funkce rozpoznávání hlasu je navržena tak, aby rozuměla přirozeně vyslovovaným hlasovým příkazům. Vyčkejte na zvukový

signál a poté mluvíte. Zkuste mluvit přirozeně, nikoliv příliš rychle ani nahlas.

Podrobný popis ↪ 66.

❓ **Jak mohu zlepšit výkonnost dotykové obrazovky?**

⚠️ Dotyková obrazovka je citlivá na tlak. Obzvláště při používání gest přetahováním zkuste působit prstem větším tlakem.

Podrobný popis ↪ 15.

Rejstřík

A		E	
Adresář.....	54	Ekvalizér.....	27
Aktivace funkce Bluetooth Music..	42	EQ (ekvalizér).....	27
Aktivace informačního systému....	13	F	
Aktivace telefonního portálu.....	75	Fader.....	27
Aktivace USB.....	42, 43	Filmy.....	43
Aktivní promítání telefonu.....	44	Formáty souborů	
Audio soubory.....	41	Audio soubory.....	41
Automatická hlasitost.....	28	Video soubory.....	41
Automatické nastavení.....	28	Funkce ztlumení zvuku.....	13
Automatické nastavení hlasitosti		H	
Automatická hlasitost.....	28	Hlasitost	
B		Automatická hlasitost.....	28
Balance.....	27	Funkce vypnutí zvuku.....	13
Basy.....	27	Maximální hlasitost při	
C		spouštění.....	28
Cesta s vloženými cíli.....	54	Nastavení hlasitosti.....	13
Č		Hledání stanice.....	33
Čas.....	28	Hudba Bluetooth.....	41
Časté dotazy.....	83	CH	
D		Chytrý telefon	
DAB.....	36	Promítání telefonu.....	44
Datum.....	28	I	
Digitální rozhlasové vysílání.....	36	Intellitext.....	36
Dopravní incidenty.....	60	J	
Dotyková obrazovka.....	15	Jazyk.....	28
		Jednotlivé body zájmů.....	48

K			
Kalibrace dotykové obrazovky.....	28	Nabídka navádění po trase.....	60
Klávesnice.....	18	Navádění trasy.....	60
Abecední klávesnice.....	18	Nedávné cíle.....	54
Symbolová klávesnice.....	18	Oblíbené.....	19
Kontakty.....	24, 54	Práce s mapou.....	48
Načítání.....	24	Seznam odboček.....	60
Ukládání.....	24	Seznam traťových bodů.....	60
Změna.....	24	Stanice TMC.....	47, 60
M		Tlačítko PŘEHLED.....	48
Mapy.....	48	Zadání cílového místa.....	54
Maximální hlasitost při spouštění.....	28	Zobrazení mapy.....	48
Mobilní telefony a občanské		Nesprávný směr posunu.....	28
radiostanice (CB).....	81	O	
Modifikátory znaků.....	18	Oblast.....	34
N		Oblíbené	
Načítání oblíbených položek.....	19	Načítání.....	19
Nastavení hlasitosti.....	28	Přejmenování.....	19
Nastavení zvuku.....	27	Sdružený displej.....	19
Navádění.....	60	Ukládání.....	19
Navádění trasy.....	60	Vymazání.....	19
Navigace.....	60	Zobrazování.....	19
Aktualizace mapy.....	47	Oblíbené položky.....	19
Aktuální poloha.....	48	Obnovení továrního nastavení.....	28
Cesta s vloženými cíli.....	54	Obluha	
Dopravní incidenty.....	60	CD.....	39
Hlasové pokyny.....	60	Dotyková obrazovka.....	15
Jednotlivé body zájmů.....	48	Hudba Bluetooth.....	42
Kontakty.....	24, 54	Informační a zábavní systém.....	13
		Klávesnice.....	18
		Kontakty.....	24
		Navigační systém.....	48
		Oblíbené.....	19
		Rádio.....	33
		Telefon.....	75
		USB.....	42, 43
		Obsluha dotykové obrazovky.....	15
		Obsluha nabídky.....	17
		Ochrana proti odcizení.....	7
		Ovládací panel informačního	
		systému.....	8
		Ovládací prvky	
		Informační a zábavní systém.....	8
		Volant.....	8
		P	
		Panel aplikací.....	17
		Párování.....	72
		Pásmo L.....	36
		Podokno rozpoznávání znaků.....	18
		POIs (body zájmů).....	54
		Poslech rádia.....	42
		Použití.....	48, 68, 75
		CD.....	39
		Dotyková obrazovka.....	15
		Hudba Bluetooth.....	42
		Informační a zábavní systém.....	13
		Navigační systém.....	48
		Telefon.....	75
		USB.....	42, 43

Použití aplikací apps.....	45	Vlnové pásmo.....	33	Obnova továrního nastavení..	28
Použití aplikací chytrého telefonu.	44	Vyhledávání stanice.....	33	Režim parkování	
Používání.....	13, 33, 39	Rádiový informační systém (RDS)	34	zajišťovaného obsluhou.....	28
Promítání telefonu.....	44	Regionální vysílání.....	34	T	
Přehled ovládacích prvků.....	8	Režim displeje.....	28	TA.....	34
Přehrávač CD.....	38	Režim parkování zajišťovaného		Telefon	
Přehrávání videa.....	43	obsluhou		Bluetooth.....	71
Připojení Bluetooth.....	72	Odemknutí.....	28	Kontakty.....	24
Připojení DAB.....	36	Zamknutí.....	28	Nouzová volání.....	74
R		Rozhlasové informace		Oblíbené.....	19
Rádio		o dopravní situaci.....	34	Poslední hovory.....	75
DAB.....	36	Rozpoznávání hlasu.....	66	Připojení Bluetooth.....	72
Digitální rozhlasové vysílání.....	36	Rozpoznávání řeči.....	66	Režim náhlavní soupravy.....	75
Hlášení DAB.....	36	S		Telefonní seznam.....	24, 75
Intellitext.....	36	Seznam frekvencí.....	33	Textové zprávy.....	78
Nabídka DAB.....	36	Seznam kategorií.....	33	Vyzváněcí tón.....	75
Nabídka FM.....	34	Seznam odboček.....	60	Telefonní hovor	
Oblast.....	34	Seznam traťových bodů.....	60	Odmítnutí.....	75
Oblíbené.....	19	Seznam vysílačů.....	33	Převzetí.....	75
Pásmo L.....	36	Shop.....	45	Spuštění.....	75
Rádiový informační systém.....	34	Stanice TMC.....	47	Telefonní seznam.....	24, 75
RDS.....	34	Střední rozsah.....	27	Textové zprávy.....	78
Regionální vysílání.....	34	Styl trasy.....	60	Tísňové volání.....	74
Rozhlasové informace		Systémová nastavení.....	28	Tlačítko Domů.....	17
o dopravní situaci.....	34	Čas a datum.....	28	Tlačítko PŘEHLED.....	48
Seznam frekvencí.....	33	Displej.....	28	Tlačítko RESETOVAT.....	48
Seznam kategorií.....	33	Jazyk.....	28	TP.....	34
Seznam vysílačů.....	33				
TP.....	34				

U		Podokno rozpoznávání znaků... 18
Ukládání oblíbených položek.....	19	Úvodní obrazovka..... 17
USB.....	41	Volící interaktivní panel..... 17
Ú		Zapínání navigačního systému... 48
Úvodní obrazovka.....	17	Zapnutí informačního systému..... 13
V		Zapnutí přehrávače CD disku..... 39
Video soubory.....	41	Zapnutí rádia..... 33
Volící interaktivní panel.....	17	Zapomenutý kód PIN..... 28
Všeobecné informace....	38, 41, 47, 66, 71	Zobrazení hodin..... 28
CD.....	38	Zobrazování oblíbených položek.. 19
Hudba Bluetooth.....	41	Zprávy..... 17
Informační a zábavní systém.....	6	
Navigace.....	47	
Portál telefonu.....	71	
Rádio.....	33	
USB.....	41	
Výběr vlnového pásma.....	33	
Výšky.....	27	
Vyzváněcí tón.....	75	
Z		
Zadání cílového místa	54	
Základní funkce.....	15	
Základní operace		
Klávesnice.....	18	
Kontakty.....	24	
Oblíbené.....	19	
Panel aplikací.....	17	

R 4.0 IntelliLink

Úvod	92
Základní funkce	100
Rádio	106
Externí zařízení	113
Rozpoznávání řeči	121
Telefon	122
Rejstřík	132

Úvod

Všeobecné informace	92
Ochrana proti odcizení	93
Přehled ovládacích prvků	94
Používání	97

Všeobecné informace

Tento informační a zábavní systém Vám poskytuje nejmodernější informační a zábavní systém zabudovaný uvnitř vozidla.

Pomocí funkcí tuneru rádia můžete uložit až 25 stanic na pět stránek oblíbených položek.

K informačnímu systému můžete připojit externí zařízení pro ukládání dat jako další zdroje audia buď pomocí kabelu, nebo Bluetooth®.

Dále je informační systém vybaven portálem umožňujícím pohodlné a bezpečné použití mobilního telefonu ve vozidle.

Pomocí informačního systému můžete také ovládat určité aplikace chytrých telefonů.

Volitelně může být informační systém ovládán pomocí dotykové obrazovky a tlačítek na ovládacím panelu, ovládacích prvků na volantu, nebo funkce rozpoznávání řeči v případě, že ji telefon nabízí.

Důmyslný design ovládacích prvků, dotyková obrazovka a zřetelné displeje umožňují ovládat systém snadno a intuitivně.

Poznámky

Tato příručka popisuje všechny možnosti a funkce, které jsou dostupné v různých informačních systémech. Některé popisy, včetně popisů funkcí displeje a nabídek, nemusí z důvodu varianty modelu, specifikací země, speciálního zařízení nebo příslušenství platit pro váš vůz.

Důležité informace ohledně ovládání a bezpečnosti dopravního provozu

Varování

Informační systém se musí používat tak, aby mohlo být vozidlo vždy řízeno bezpečně. Pokud jste na pochybách, zastavte vozidlo a ovládejte informační systém ve stojícím vozidle.

Přijem rádia

Přijem rádia může být přerušován atmosférickými poruchami, šumem, zkreslením nebo ztrátou příjmu z důvodů:

- změny vzdálenosti od vysílače
- příjmu z několika směrů v důsledku odrazu
- stínění

Ochrana proti odcizení

K odrazení zlodějů je informační systém vybaven elektronickým zabezpečovacím systémem.

Informační a zábavní systém tudíž funguje pouze ve vašem vozidle a pro zloděje je bezcenný.

Přehled ovládacích prvků

Ovládací panel



1	Displej/dotyková obrazovka	100
2	Úvodní nabídka	100
	Přístupová tlačítka obrazovky:	
	AUDIO: funkce audia	
	GALERIE: funkce prohlížení obrázků a videa	
	TELEFON: funkce mobilního telefonu	
	PROJEKCE: promítání telefonu	
	NAV: aplikace BringGo®	
	NASTAVENÍ: systémová nastavení	
	OnStar: Nastavení Wi-Fi systému OnStar	97
3	Ukazatele času, data a teploty	104
4	↵	
	Krátké stisknutí: otevření nabídky telefonu	126

	nebo otevření nabídky funkce promítání telefonu (je-li aktivovaná)	119
	Dlouhé stisknutí: aktivace rozpoznávání řeči	121
5	▶▶	
	Krátké stisknutí: přeskočení k další stanici, když je rádio aktivní	106
	nebo přeskočení k další stopě, když jsou aktivní externí zařízení	115
	Dlouhé stisknutí: vyhledávání směrem vzhůru, když je rádio aktivní	106
	nebo rychlé posunutí vpřed, když jsou aktivní externí zařízení	115
6	🔌	
	Krátké stisknutí: zapnutí informačního systému, pokud je vypnutý	97
	nebo potlačení systému, pokud je zapnutý	97

	Dlouhé stisknutí: vypnutí informačního systému	97
	Otočení: nastavení hlasitosti	97
7	⏪	
	Krátké stisknutí: přeskočení k předchozí stanici, když je rádio aktivní	106
	nebo přeskočení k předchozí stopě, když jsou aktivní externí zařízení	115
	Dlouhé stisknutí: vyhledávání směrem dolů, když je rádio aktivní	106
	nebo rychlé převinutí, když jsou aktivní externí zařízení	115
8	🏠	
	Krátké stisknutí: otevření úvodní nabídky	97
	Dlouhé stisknutí: otevření nabídky funkce promítání telefonu (je-li aktivovaná)	119

Ovládací prvky na volantu

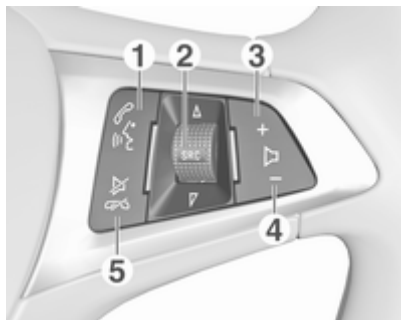

1

Krátké stisknutí: otevření nabídky OnStar, pokud není připojen žádný telefon ... 97

nebo příjem hovoru, pokud je připojen telefon 122

nebo navolení posledního čísla v seznamu volání, když je zobrazena nabídka pro telefon 126

nebo přepnutí mezi hovory, když hovory čekají . 126

Dlouhé stisknutí: aktivace rozpoznávání řeči 121

2 SRC (zdroj) 97

Stisknutí: zvolení zdroje zvukového signálu 97

Otočení směrem vzhůru/dolů: volba další/předchozí předem nastavené rozhlasové stanice, když je rádio aktivní 106

nebo volba další/předchozí stopy/kapitoly/obrázku, když jsou externí zařízení aktivní 115

nebo volba dalšího/předchozího záznamu v seznamu volání, když je portál pro telefon aktivní a seznam volání je otevřen . 126

Otočení směrem vzhůru/dolů a přidržení: rychlé rolování záznamy v seznamu volání 126

3 +

Stisknutí: zvýšení hlasitosti

4 -

Stisknutí: snížení hlasitosti

5



Stisk: ukončení/odmítnutí hovoru 126

nebo deaktivace rozpoznávání hlasu 121

nebo aktivace/deaktivace funkce ztlumení zvuku 97

Používání

Ovládací prvky

Informační systém se ovládá prostřednictvím funkčních tlačítek, dotykové obrazovky a nabídek, které jsou zobrazeny na displeji.

Vstupy se provádějí volitelně prostřednictvím:

- centrální ovládací jednotky na ovládacím panelu ↗ 94
- dotykové obrazovky ↗ 100
- ovládacích prvků audia na volantu ↗ 94
- rozpoznávání řeči ↗ 121

Zapnutí nebo vypnutí informačního a zábavního systému

Stiskněte . Po zapnutí informačního systému bude aktivní naposledy zvolený zdroj.

Automatické vypnutí

Pokud informační systém byl zapnut stisknutím tlačítka  při vypnutém zapalování, znovu se automaticky vypne po uplynutí 10 minut od posledního uživatelského vstupu.

Nastavení hlasitosti

Otočte . Na displeji se zobrazí aktuální nastavení.

Při zapnutí informačního systému se nastaví naposledy zvolená hlasitost, pokud je nižší než maximální hlasitost při spuštění. Podrobný popis, viz ↗ 103.

Kompensace hlasitosti v závislosti na rychlosti

Pokud je aktivována kompenzace hlasitosti v závislosti na rychlosti ↗ 103, přizpůsobí se hlasitost automaticky tak, aby kompenzovala hluk vozovky a větru při jízdě.

Funkce ztlumení zvuku

Stiskněte tlačítka  a vypněte zvuk informačního systému.

Chcete-li zrušit funkci vypnutí zvuku: stiskněte tlačítka znovu . Nastaví se naposledy nastavená hlasitost.

Provozní režimy

Stisknutím tlačítka  zobrazíte úvodní nabídku.



Poznámky

Podrobné informace o ovládání nabídky prostřednictvím dotykové obrazovky, viz ↗ 100.

AUDIO

Pro otevření hlavní nabídky naposledy vybraného režimu audia stiskněte tlačítka **AUDIO**.

Vyberte možnost **Zdroj** na obrazovce a zobrazte interaktivní panel.



Chcete-li přepnout do jiného režimu zvuku: stiskněte jednu z položek v interaktivním panelu.

Podrobný popis, viz:



- Funkce rádia ↪ 106
- Externí zařízení (**USB**, **Bluetooth**) ↪ 115

Poznámky

Chcete-li se snadno vrátit na právě aktivní obrazovku audia, stiskněte tlačítko **@** v horní řádce jakékoliv obrazovky.

GALERIE

Výběrem položky **GALERIE** otevřete nabídku obrázků a filmů pro soubory uložené v externím zařízení, např. v paměti USB nebo v chytrém telefonu.

Vyberte možnost  nebo  a zobrazte nabídku obrázků nebo filmů. Vyberte požadovaný soubor s obrázkem nebo filmem a zobrazte odpovídající položku na displeji.



Podrobný popis, viz:

- Funkce prohlížení obrázků ↪ 116
- Funkce videa ↪ 117

TELEFON

Než budete moci používat telefonní portál, musíte sestavit spojení mezi informačním systémem a mobilním telefonem.

Podrobný popis přípravy a navázání spojení prostřednictvím Bluetooth spojení mezi informačním systémem a mobilním telefonem viz ↪ 122.

Pokud je připojen mobilní telefon, vyberte možnost **TELEFON** a zobrazte hlavní nabídku telefonního portálu.



Podrobný popis ovládání mobilního telefonu prostřednictvím informačního systému, viz ↪ 126.

PROJEKCE

Chcete-li zobrazit specifické aplikace displeje chytrého telefonu na informačním systému, telefon připojte.

Vyberte možnost **PROJEKCE** a spusťte funkci promítání.

V závislosti na připojeném chytrém telefonu bude zobrazena hlavní nabídka s různými volitelnými aplikacemi.

Podrobný popis, viz ↗ 119.

NAV

Pro spuštění navigace BringGo vyberte **NAV**.

Podrobný popis, viz ↗ 119.

NASTAVENÍ

Vyberte možnost **NASTAVENÍ** a otevřete nabídku pro různá systémová nastavení, například pro deaktivaci **Zvuková odezva dotykového tlačítka**.



OnStar

Chcete-li zobrazit nabídku s nastaveními Wi-Fi OnStar, vyberte možnost **OnStar**.

Podrobný popis naleznete v uživatelské příručce.

Základní funkce

Základní funkce	100
Nastavení zvuku	102
Nastavení hlasitosti	103
Systémová nastavení	104

Základní funkce

Informační systém má displej s povrchem citlivým na dotyk. Díky tomu se může použít k přímé interakci se zobrazenými ovládacími prvky.

Výstraha

Nedotýkejte se obrazovky pomocí ostrých nebo tvrdých předmětů jako jsou kuličková pera, tužky nebo podobné předměty.

Tlačítko ↵ na obrazovce



Při ovládání nabídek se můžete stisknutím tlačítka ↵ z dílčí nabídky vrátit do nabídky vyšší úrovně.

Pokud není zobrazeno žádné tlačítko ↵, nacházíte se v horní úrovni odpovídající nabídky. Stisknutím ↵ zobrazíte úvodní obrazovku.

Výběr nebo aktivace tlačítka na obrazovce nebo položky v nabídce



Stiskněte tlačítko na obrazovce nebo položku v nabídce.

Aktivuje se příslušná funkce systému, zobrazí se zpráva nebo dílčí nabídka s dalšími možnostmi.

Poznámky

V následujících kapitolách bude výběr a aktivace tlačítka na obrazovce nebo položky nabídky pomocí dotykové obrazovky popisovány „...zvolte <název tlačítka>/<název položky>“.

Přesunutí položek v úvodní nabídce

Stiskněte a podržte prvek, který chcete přesunout, dokud se okolo ikon nezobrazí červené značky rámečku. Posuňte prst na požadované místo a prvek uvolněte.

Poznámky

Musí působit stálý tlak a prst se musí pohybovat stálou rychlostí.

Všechny ostatní položky se nově uspořádají.

Stiskněte jedno z tlačítek na ovládacím panelu a opusťte režim úprav.

Poznámky

Režim pro úpravu je ukončen automaticky po 30 sekundách nečinnosti.

Procházení seznamů

Pokud je na obrazovce více položek, než se na ni vejde, musíte se seznamem posouvat.

Chcete-li se posouvat seznamem položek nabídky, můžete volitelně provést následující:

- Přesuňte prst kdekoli na obrazovce a přesuňte jej nahoru nebo dolů.

Poznámky

Musí působit stálý tlak a prst se musí pohybovat stálou rychlostí.

- Klepněte na ▼ nebo ▲ na horním nebo dolním okraji posuvníku.
- Prstem přesuňte jezdec posuvníku nahoru a dolů.

Chcete-li se vrátit nahoru v seznamu, stiskněte název seznamu.

Poznámky

V následujících kapitolách jsou kroky ovládání při procházení v seznamu položek pomocí dotykové obrazovky popsány jako „...přesuňte se na <název položky>“.

Posouvání stránek

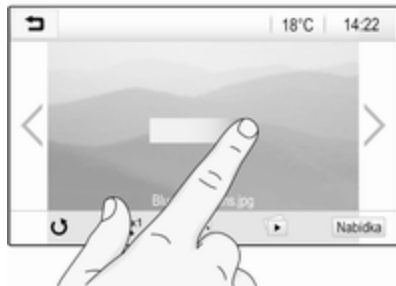

Poznámky

Stránky lze posouvat pouze v případě, že je dostupná více než jedna strana.

Přesouvání mezi jednotlivými stránkami:

- Umístěte prst na libovolné místo na obrazovce a přešuněte jej vlevo, chcete-li se přemístit na následující stranu, nebo vpravo, chcete-li se přemístit na stranu předchozí.

Poznámky

Musí působit stálý tlak a prst se musí pohybovat stálou rychlostí.

- Stiskněte tlačítko > nebo < na obrazovce.

Poznámky

V následujících kapitolách jsou kroky obsluhy procházení stránek pomocí dotykové obrazovky popsány jako „...přešuněte se... na stránku...“.

Nastavení zvuku

V nabídce nastavení tónů lze nastavit vlastnosti zvuku. Do nabídky je možné vstoupit z hlavních nabídek audia.

Pro otevření nabídky nastavení zvuku vyberte **Nabídka** ve spodní části příslušné hlavní nabídky audia. Pokud je to nutné, rolujte seznamem nabídky a vyberte **Nastavení zvuku**. Zobrazí se příslušná nabídka.



Režim ekvalizéru

Nastavení použijte k optimalizaci stylu hudby, např. **Rock** nebo **Vážná hud.**

Vyberte požadovaný zvukový styl v interaktivním panelu na dolním okraji obrazovky. Pokud vyberete **Vlastní**, můžete ručně upravovat následující nastavení:

Basy

Pomocí tohoto nastavení zvýšte nebo snižte hluboké frekvence audio zdrojů.

Stisknutím + nebo - upravte nastavení.

Střed

Pomocí tohoto nastavení zvýšte nebo snižte střední frekvence zdrojů audia.

Stisknutím + nebo - upravte nastavení.

Výšky

Pomocí tohoto nastavení zvýšte nebo snižte vysoké frekvence audio zdrojů.

Stisknutím + nebo - upravte nastavení.

Nastavení vyvážení a rozložení hlasitosti dopředu a dozadu

Pro nastavení vyvážení a rozložení hlasitosti použijte obrázek napravo od nabídky.

Pro zadání bodu s nejvyšší úrovní zvuku v prostoru pro cestující stiskněte příslušný bod na obrázku. Alternativně můžete posunout červenou značku do požadovaného bodu.

Poznámky

Nastavení vyvážení a prolínání platí pro všechny zdroje audia. Nelze je nastavit individuálně pro jednotlivé zdroje audia.

Nastavení hlasitosti

Nastavení maximální hlasitost při spuštění

Stiskněte  a potom vyberte

Nastavení.

Vyberte možnost **Rádio**, procházejte seznamem a pak vyberte **Max. hlas. při zap..**

Stisknutím + nebo - upravte nastavení.

Nastavení kompenzace hlasitosti v závislosti na rychlosti

Stiskněte  a potom vyberte

Nastavení.

Vyberte možnost **Rádio**, procházejte seznamem a pak vyberte **Auto. hlasitost**.

Chcete-li nastavit stupeň přízpůsobení hlasitosti, vyberte jednu z položek v seznamu.

Vypnuto: při zvyšování rychlosti vozidla se hlasitost nezvýší.

Vysoká: při zvyšování rychlosti vozidla se hlasitost zvýší na maximum.

Aktivace nebo deaktivace funkce zvukové zpětné vazby při stisknutí

Pokud je funkce zvukové zpětné vazby při stisknutí zapnuta, je každé stisknutí tlačítka nebo položky nabídky indikováno pípnutím.

Stiskněte  a potom vyberte **Nastavení**.

Vyberte možnost **Rádio** a přesuňte se seznamem k **Zvuková odezva dotykového tlačítka**.

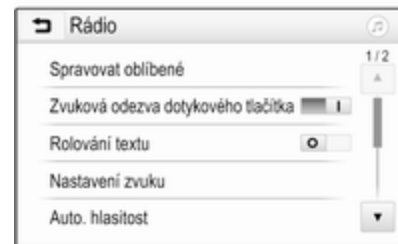

Stiskněte tlačítko na obrazovce vedle **Zvuková odezva dotykového tlačítka** a aktivujte nebo deaktivujte příslušnou funkci.

Hlasitost dopravních hlášení

Chcete-li nastavit hlasitost dopravních oznámení, nastavte požadovanou hlasitost během doby, kdy systém vysílá hlášení. Odpovídající nastavení je pak systémem uloženo.

Systémová nastavení

Následující nastavení se týkají celého systému. Všechna ostatní nastavení jsou popsána v tématech v příslušných kapitolách této příručky.

Nastavení času a data

Stiskněte  a potom vyberte **Nastavení**.

Vyberte **Čas a datum** pro zobrazení příslušné podnabídky.

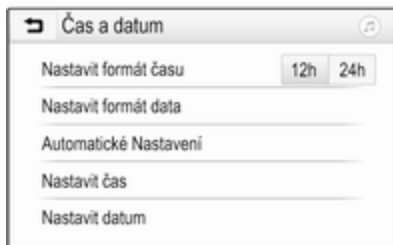

Nastavit formát času

Pro výběr požadovaného formátu času stiskněte tlačítko obrazovky **12 h** nebo **24 h**.

Nastavit formát data

Pro výběr požadovaného formátu data vyberte **Nastavit formát data** a v podnabídce proveďte výběr z dostupných možností.

Automatické Nastavení

Pro výběr automatického nebo manuálního nastavení času a data vyberte **Automatické Nastavení**.

Pro automatické nastavení času a data vyberte **Zapnuto - RDS**.

Pro manuální nastavení času a data vyberte **Vypnuto - manuální**. Pokud je možnost **Automatické Nastavení** nastavena na **Vypnuto - manuální**, budou k dispozici položky podnabídky **Nastavit čas** a **Nastavit datum**.

Nastavení času a data

Pro nastavení času a data vyberte **Nastavit čas** nebo **Nastavit datum**.

Nastavení proveďte klepnutím na **+** a **-**.

Nastavení jazyka

Stiskněte  a potom vyberte **Nastavení**.

Pro otevření příslušné nabídky vyberte **Jazyk(Language)**.

Pro nastavení jazyka textu nabídek stiskněte požadovaný jazyk.

Funkce posouvání textu

Pokud se na obrazovce zobrazuje dlouhý text, například názvy skladeb nebo stanic, může se buď plynule posouvat, nebo se může posouvat pouze jednou a potom bude zobrazen ve zkrácené formě.

Stiskněte  a potom vyberte **Nastavení**.

Zvolte **Rádio**.

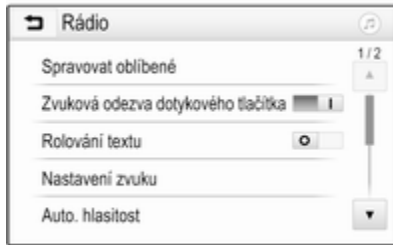

Pokud chcete, aby se text posouval nepřetržitě, zapněte funkci **Rolování textu**.

Pokud chcete, aby text roloval v blocích, nastavení vypněte.

Funkce Tmavý displej

Jestliže nechcete, aby byl vidět osvětlený displej, např. v noci, lze displej vypnout.

Stiskněte  a potom vyberte **Nastavení**.

Procházejte seznamem a vyberte položku **Vypnutí displeje**. Displej je vypnut, audio funkce zůstávají aktivní.

Displej znovu zapnete klepnutím na obrazovku nebo stisknutím tlačítka.

Tovární nastavení

Stiskněte  a potom vyberte **Nastavení**.

Procházejte seznamem a vyberte **Návrat do výrobního nastavení**.

Chcete-li uložit všechna přizpůsobená nastavení, vyberte možnost **Obnovit nastavení vozidla**.

Chcete-li odstranit spárovaná zařízení Bluetooth, seznam uložených kontaktů a čísla hlasové pošty, vyberte možnost **Smazat všechna soukromá data**.

Chcete-li resetovat nastavení tónové clony a hlasitosti, odstranit všechny oblíbené položky a zvolená vyzvánění, vyberte možnost **Obnovit nastavení rádia**.

V každém případě se zobrazí výstražná zpráva. Vyberte možnost **Pokračovat** a resetujte nastavení.

Verze systému

Stiskněte  a potom vyberte **Nastavení**.

Procházejte seznamem a vyberte **Informace o softwaru**.

Pokud je připojeno zařízení USB, můžete uložit informace o vozidle v tomto zařízení USB.

Zvolte **Aktualizace systému** a poté **Uložit info. vozidla na USB**.

Chcete-li provést aktualizaci systému, kontaktujte servisní dílnu.

Nastavení vozidla

Nastavení vozidla je popsáno v uživatelské příručce vozidla.

Rádio

Používání	106
Hledání stanice	106
Seznamy oblíbených stanic	108
Rádiový informační systém (RDS)	109
Digitální rozhlasové vysílání	110

Používání

Zapnutí rádia

Stiskněte  a potom vyberte **AUDIO**. Zobrazí se naposledy vybraná hlavní nabídka audia.

Chcete-li otevřít interaktivní panel, vyberte možnost **Zdroj** na dolní řádce aktivní hlavní nabídky rádia.





Zvolte požadované vlnové pásmo.

Bude přijímána naposledy vybraná stanice v tomto vlnovém pásmu.



Hledání stanice

Automatické hledání stanic



Krátce stiskněte  nebo  na ovládacím panelu nebo obrazovce a přehrajte předchozí nebo následující stanici v paměti.

Manuální hledání stanic

Stiskněte a podržte  nebo  na ovládacím panelu. Těsně před dosažením požadované frekvence tlačítko uvolněte.

Provede se vyhledávání následující stanice, kterou lze přijímat, a ta se začne automaticky přehrávat.



Poznámky

Vlnové pásmo FM: pokud je aktivovaná funkce RDS, jsou vyhledávány pouze stanice RDS ↻ 109, a pokud je aktivovaná rádiová dopravní služba (TP), jsou vyhledávány pouze stanice dopravní služby ↻ 109.

Naladění stanice

Stiskněte tlačítko  na obrazovce. Zobrazí se **Přímé ladění**.



Zadejte požadovanou frekvenci. Pomocí  odstraňte zadané číslice. V případě potřeby stiskněte  nebo  a poté nastavte vstup.

Potvrďte zadání a začněte přehrávání vysílání stanice.

Seznamy stanic

Pro otevření určité dílčí nabídky příslušného vlnového pásma vyberte možnost **Nabídka** ve spodní hlavní nabídce aktivního rádia.

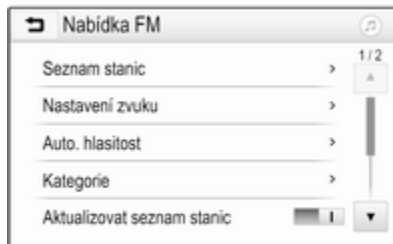

Vyberte **Seznam stanic** specifický podle stanic. Zobrazí se všechny stanice příslušného vlnového pásma, které lze aktuálně oblasti přijímat.

Zvolte požadovanou stanici.

Poznámky

Aktuálně přijímaná rozhlasová stanice je indikována symbolem  vedle názvu stanice.

Seznamy kategorií

Řada rozhlasových stanic vysílá kód PTY, který specifikuje typ vysílaného programu (např. zprávy). Některé stanice také mění kód PTY v závislosti na právě vysílaném obsahu.

Informační systém ukládá tyto stanice rozříděné podle typu programu do seznamu příslušné kategorie.

Poznámky

Položka seznamu **Kategorie** je k dispozici pouze pro vlnová pásma FM a DAB.

Chcete-li vyhledat typ programu stanovený stanicemi, vyberte možnost **Kategorie**.

Zobrazí se seznam aktuálně dostupných typů programu.

Zvolte požadovaný typ programu. Zobrazí se seznam stanic, které vysílají program zvoleného typu.

Zvolte požadovanou stanici.

Poznámky

Aktuálně přijímaná rozhlasová stanice je indikována symbolem ► vedle názvu stanice.

Aktualizace seznamů stanic

Pokud již nelze přijímat stanice uložené v seznamu stanic pro konkrétní vlnové pásmo, musí se seznam stanic AM a DAB aktualizovat.

Poznámky

Seznam stanic FM se aktualizuje automaticky.

Vyberte možnost **Nabídka** v dolním řádku hlavní nabídky aktivního rádia a pak vyberte možnost **Aktualizovat seznam stanic**.

Poznámky

Pokud je aktualizován seznam stanic pro určité vlnové pásmo, je také aktualizován odpovídající seznam kategorií.

Zahájí se vyhledávání stanic a zobrazí se příslušná zpráva. Po dokončení vyhledávání se zobrazí příslušný seznam.

Poznámky

Aktuálně přijímaná rozhlasová stanice je indikována symbolem ► vedle názvu stanice.

Seznamy oblíbených stanic

Do seznamů oblíbených stanic lze manuálně ukládat stanice všech vlnových pásem.



K dispozici je pět seznamů oblíbených a do každého z nich lze uložit pět stanic.

Poznámky

Právě přijímaná stanice je zvýrazněna.

Uložení stanice

V případě potřeby stiskněte možnost < nebo > a přesouvejte se stránkami oblíbených položek.

Pro uložení aktuálně aktivní rozhlasové stanice pod tlačítko předvolby na obrazovce stiskněte a na několik sekund podržte požadované tlačítko na obrazovce. V tlačítku se zobrazuje odpovídající frekvence nebo název stanice.

Vyvolávání stanic

V případě potřeby stiskněte možnost < nebo > a přesuňte se na požadovanou stránku oblíbených položek.

Na obrazovce vyberte tlačítko, pod kterým je uložena požadovaná rozhlasová stanice.

Definování počtu dostupných stránek oblíbených položek

Chcete-li definovat počet stránek oblíbených položek zobrazený na jeden výběr, stiskněte tlačítko ↕ a pak vyberte **NASTAVENÍ** na obrazovce.

Výběrem **Rádio a Spravovat oblíbené** zobrazíte příslušnou vnořenou nabídku.

V závislosti na tom, jaké stránky oblíbených položek chcete zobrazit, aktivujte nebo deaktivujte jednotlivé stránky.

Rádiový informační systém (RDS)

RDS je služba stanic FM, která výrazně usnadňuje nalezení požadované stanice a její bezproblémový příjem.

Výhody RDS

- Na displeji se zobrazí název programu nastavené stanice namísto její frekvence.
- Během vyhledávání stanice se informační systém naladí pouze na stanice RDS.

- Informační systém vždy naladí vysílací frekvenci nastavené stanice, která vykazuje nejlepší příjem, a to prostřednictvím AF (alternativní frekvence).
- V závislosti na přijímané stanici zobrazí informační systém text rádia, který může obsahovat informace o aktuálním programu.

Konfigurace RDS

Pro otevření určité dílčí nabídky příslušného vlnového pásma stiskněte tlačítko **Nabídka** ve spodní hlavní nabídce rádia FM.

Přesuňte se k **RDS**.

Aktivování nebo deaktivování funkce **RDS**.

Rozhlasové informace o dopravní situaci

Stanice rádiové dopravní služby jsou stanice RDS, které vysílají zprávy o dopravním provozu. Pokud je dopravní služba zapnuta, aktuální zdroj audia se přeruší na dobu trvání dopravního hlášení.

Aktivace funkce dopravního programu

Pro otevření určité dílčí nabídky příslušného vlnového pásma vyberte možnost **Nabídka** ve spodní hlavní nabídce rádia FM.

Stiskněte tlačítko na obrazovce vedle **Dopravní zpravodajství** a aktivujte nebo deaktivujte příslušnou funkci.

Poznámky

V seznamu stanice je funkce TP zobrazena vedle stanic poskytujících dopravní program.

Pokud je rozhlasová dopravní služba aktivní, zobrazí se v horní liště hlavních nabídek **[TP]**. Pokud aktuální stanice není stanice rozhlasové dopravní služby, zruší se zvýraznění symbolu a automaticky se zahájí vyhledávání následující stanice rozhlasové dopravní služby. Po nalezení stanice rozhlasové dopravní služby se symbol **TP** zvýrazní. Pokud není nalezena žádná stanice rozhlasové dopravní služby, zůstane symbol TP ne zvýrazněný.

Pokud se na příslušné stanici vysílá dopravní hlášení, zobrazí se zpráva.

Chcete-li oznámení přerušit a vrátit se k předchozí aktivované funkci, stiskněte obrazovku nebo .

Regionální vysílání

Občas stanice RDS vysílají na různých frekvencích různé regionální programy.

Výběrem položky **Nabídka** na spodním řádku hlavní nabídky FM rádia otevřete podnabídku specifickou pro odpovídající vlnové pásmo a posouváním se přejdete k položce **Region**.

Aktivování nebo deaktivování funkce **Region**.

Pokud je aktivované regionální vysílání, jsou podle potřeby vybírány alternativní frekvence se stejnými regionálními programy. Pokud je regionální vysílání vypnuté, jsou alternativní frekvence stanic voleny bez ohledu na regionální programy.

Digitální rozhlasové vysílání

Systém DAB je systém digitálního rozhlasového vysílání.

Stanice DAB jsou namísto vysílacích frekvencí uváděné názvem programu.

Všeobecné informace

- Pomocí DAB je možné vysílat několik rozhlasových programů (služeb) v jediném souboru.
- Kromě vysoce kvalitních služeb digitálního rozhlasového vysílání je DAB také schopen vysílat data související s programem a velké množství dalších datových služeb, včetně informací o cestování a dopravním provozu.
- Dokud může daný přijímač DAB snímat signál odesílaný rozhlasovou stanicí (i v případě, že je tento signál velmi slabý), je zaručena reprodukce zvuku.
- V případě špatného příjmu je automaticky snížena hlasitost, aby nezaznivaly nepřijemné zvuky.

Pokud je signál DAB příliš slabý a nemůže být přijímačem snímán, příjem se zcela přeruší. Tato událost může být vyloučena

aktivací **Propojení DAB-DAB** nebo **Propojení DAB-FM** v nabídce DAB (viz níže).

- V případě DAB nedochází k rušení stanicemi, které jsou na sousedních frekvencích (jev, který je typický pro příjem AM a FM).
- Pokud je signál DAB odrážen přírodními překážkami nebo budovami, kvalita příjmu DAB se zlepšší, zatímco příjem AM nebo FM se v takových případech výrazně zhorší.
- Když je povolen příjem systému DAB, FM tuner informačního systému zůstává aktivní v pozadí a nepřetržitě provádí vyhledávání FM stanic s nejlepším příjmem. Pokud je aktivní funkce TP  109, jsou vysílána dopravní hlášení stanice, která má nejlepší příjem signálu. Pokud nechcete aby byl příjem DAB přerušován dopravními hlášeními stanice FM deaktivujte funkci TP.

Hlášení DAB

Kromě hudebních programů vysílá mnoho stanic DAB také hlášení různých kategorií. Pokud aktivujete některé nebo všechny kategorie, aktuálně přijímaná služba DAB se při hlášení těchto kategorií přeruší.

Pro otevření určité dílčí nabídky příslušného vlnového pásma vyberte možnost **Nabídka** ve spodní hlavní nabídce rádia DAB.

Posouvejte se seznamem a vybráním možnosti **Hlášení DAB** zobrazte seznam dostupných kategorií.

Aktivujte všechny nebo pouze požadované kategorie hlášení. Je možné vybrat různé kategorie hlášení současně.

Propojení DAB-DAB

Pokud je tato funkce aktivovaná, zařízení se přepne na stejnou službu (program) na jiném souboru DAB (je-li k dispozici) v případě, že je signál DAB příliš slabý, aby mohl být přijímačem zachycen.

Pro otevření určité dílčí nabídky příslušného vlnového pásma vyberte možnost **Nabídka** ve spodní hlavní nabídce rádia DAB.

Procházejte seznamem a aktivujte nebo deaktivujte možnost **Propojení DAB-DAB**.

Propojení DAB-FM

Pokud je tato funkce aktivovaná, zařízení se přepne na odpovídající stanici aktivní služby DAB (je-li k dispozici) v případě, že je signál DAB příliš slabý, aby mohl být přijímačem zachycen.

Procházejte seznamem a aktivujte nebo deaktivujte možnost **Propojení DAB-FM**.

Pásmo L

Pomocí této funkce můžete definovat, která vlnová pásma DAB budou přijímána informačním systémem.

Pásmo L (pozemní a družicové rozhlasové stanice) představuje další vysílací rozhlasové pásmo, které lze přijímat.

Pro otevření určité dílčí nabídky příslušného vlnového pásma vyberte možnost **Nabídka** ve spodní hlavní nabídce rádia DAB.

Procházejte seznamem a aktivujte nebo deaktivujte možnost **Pásmo L**.

Intellitext

Funkce **Intellitext** umožňuje příjem doplňkových informací, například finančních informací, sportu, zpráv atd.

Poznámky

Dostupný obsah závisí na stanici a oblasti.

Pro otevření určité dílčí nabídky příslušného vlnového pásma vyberte možnost **Nabídka** ve spodní hlavní nabídce rádia DAB.

Procházejte seznamem a vyberte **Intellitext**.

Pro zobrazení podrobných informací vyberete jednu z kategorií a určitou položku.

EPG

Elektronický průvodce programem poskytuje informace o aktuálních a nadcházejících pořadech odpovídající stanice DAB.

Vyberte možnost **Nabídka** v dolním řádku hlavní nabídky rádia DAB a pak vyberte možnost **Seznam stanic**.

Chcete-li zobrazit program požadované stanice, stiskněte ikonu vedle jejího názvu.

Externí zařízení

Všeobecné informace	113
Poslech rádia	115
Zobrazení obrázků	116
Přehrávání videa	117
Použití aplikací chytrého telefonu	119

Všeobecné informace

USB port pro připojení externích zařízení je umístěn ve středové konzole za parkovací brzdou nebo pod loketní opěrkou.

Dva porty USB pouze pro nabíjení zařízení jsou umístěny v zadní části středové konzoly.

Poznámky

Port USB se musí udržovat čistý a suchý.

USB port

K USB portu lze připojit přehrávač MP3, paměťové USB zařízení, kartu SD (pomocí USB konektoru nebo adaptéru) nebo chytrý telefon.

K informačnímu systému je možné připojit až dvě zařízení USB.

Poznámky

Pro připojení dvou USB zařízení je nutné použít externí USB rozbočovač.

Informační systém může přehrávat zvukové soubory, zobrazovat obrazové soubory nebo přehrávat filmy obsažené v paměťových zařízeních USB.

Při připojení k USB portu, lze pomocí ovládacích prvků a nabídek informačního systému ovládat různé funkce výše uvedených zařízení.

Poznámky

Informační systém nepodporuje všechna přídatná zařízení. Prostudujte si seznam kompatibility na našem webu.

Připojení/odpojení zařízení

Připojte jedno ze zařízení uvedených výše do portu USB. V případě potřeby použijte vhodný připojovací kabel. Hudební funkce se spustí automaticky.

Poznámky

Pokud je připojeno USB zařízení, které nelze načíst, zobrazí se příslušná chybová zpráva a informační systém automaticky přepne na předchozí funkci.

Pro odpojení USB zařízení vyberte jinou funkci a potom vyměňte paměťové USB zařízení.

Výstraha

Zařízení neodpojujte během přehrávání. Mohlo by dojít k poškození zařízení nebo informačního systému.

Automatické spuštění USB

Standardně je nabídka audia USB zobrazena automaticky po připojení zařízení USB.

V případě potřeby lze tuto funkci deaktivovat.

Stiskněte  a pak vyberte

Nastavení a otevřete nabídku nastavení.

Vyberte možnost **Rádio**, přesuňte se k **Automatické spuštění USB** a pak stiskněte tlačítko vedle funkce na obrazovce.

Opětovné aktivování funkce: na obrazovce znovu stiskněte tlačítko.

Bluetooth

Zařízení, která podporují hudební profily Bluetooth A2DP a AVRCP, lze připojit k informačnímu systému bezdrátově. Informační systém dokáže přehrávat hudební soubory z těchto zařízení.

Připojení zařízení

Podrobný popis sestavení připojení Bluetooth ↗ 123.

Formáty souborů a složky

Maximální kapacita zařízení podporovaného informačním systémem je 2 500 hudebních souborů, 2 500 obrázkových souborů, 250 video souborů, 2 500 složek a 10 úrovní struktury složek. Podporována jsou pouze zařízení naformátovaná v systému souborů FAT16/FAT32.

Pokud jsou v metadatech audia obrazové soubory, jsou tyto soubory zobrazeny na obrazovce.

Poznámky

Některé soubory nemusí být přehrávány správně. To může být způsobeno rozdílným formátem záznamu nebo poškozením souboru.

Soubory z internetových obchodů, u kterých byla uplatněna správa digitálních práv DRM (Digital Rights Management), nelze přehrávat.

Informační systém je schopen přehrávat následující audio, obrázkové a video soubory uložené v externích zařízeních.

Audio soubory

Lze přehrávat formáty audiosouborů MP3 (MPEG-1 Layer 3, MPEG-2 Layer 3), WMA, AAC, AAC+, ALAC OGG WAF (PCM), AIFF, 3GPP (pouze audio), audioknihy a LPCM. Na zařízeních iPod® a iPhone® lze přehrávat ALAC, AIFF, audioknihy a LPCM.

Při přehrávání souboru s informacemi s příznakem ID3 může informační systém zobrazit například informace o názvu stopy a interpretovi.

Soubory obrázků

Zobrazit lze formáty souborů obrázků JPG, JPEG, BMP, PNG a GIF.

Soubory JPG musí mít šířku 64 až 5 000 pixelů a výšku 64 až 5 000 pixelů.

Soubory BMP, PNG a GIF musí mít šířku 64 až 1 024 pixelů a výšku 64 až 1 024 pixelů.

Velikost souboru obrázků nesmí překročit 1 MB.

Video soubory

Přehrávatelné formáty filmových souborů jsou AVI a MP4.

Maximální rozlišení je 1 280 x 720 pixelů. Počet snímků musí být nižší než 30 snímků za sekundu.

Použitelný kodek je H.264/MPEG-4 AVC.

Lze přehrávat formáty audio souborů MP3, AC3, AAC a WMA.

Lze zobrazovat titulky formátu SMI.

Poslech rádia

Aktivace funkce hudby

Pokud není zařízení připojeno k informačnímu systému, připojte zařízení ↗ 113.

Obvykle se automaticky zobrazí odpovídající hlavní nabídka audia.

Pokud se přehrávání nespustí automaticky, například pokud se **Automatické spuštění USB** deaktivuje ↗ 113, postupujte podle následujících kroků:

Stiskněte  a pak vyberte **AUDIO** a otevřete poslední vybranou hlavní nabídku audia.

Vyberte možnost **Zdroj** v interaktivním panelu a pak vyberte požadovaný zdroj zvuku, čímž otevřete odpovídající hlavní nabídku audia.

Přehrávání zvukových stop se zahájí automaticky.



Funkční tlačítka

Přerušení a obnovení přehrávání

Stiskněte tlačítko **II** a přerušte přehrávání. Tlačítko na obrazovce se změní na **▶**.

Stiskněte tlačítko **▶** a obnovte přehrávání.

Přehrávání následující nebo předchozí stopy

Stiskněte tlačítko **▶▶** a přehrajte následující skladbu.

Pro návrat na předcházející stopu klepněte během prvních dvou sekund přehrávání stopy na tlačítko **◀◀**.

Návrat na začátek aktuálně přehrávané stopy

Po dvou sekundách přehrávání stopy stiskněte tlačítko ◀◀.

Rychlé přehrávání dopředu a dozadu

Stiskněte a podržte ◀◀ nebo ▶▶. Po návratu do normálního režimu přehrávání tlačítko uvolněte.

Alternativně můžete posunout posuvník udávající polohu aktuálně přehrávané stopy doleva nebo doprava.

Náhodné přehrávání stop

Stiskněte tlačítko ⚡ a přehrajte skladby v náhodném pořadí. Tlačítko na obrazovce se změní na ⚡.

Stiskněte tlačítko ⚡ znovu a vypněte funkci náhodného přehrávání a vraťte se zpět do normálního režimu přehrávání.

Funkce Prohledávat hudbu

Chcete-li zobrazit obrazovku procházení, stiskněte obrazovku. Alternativně vyberte možnost **Nabídka** v dolní řádce hlavní

obrazovky audia a zobrazte odpovídající nabídku audia, pak vyberte možnost **Prohledávat hudbu**.

Zobrazí se různé kategorie, ve kterých jsou stopy uloženy, např., **Playlisty**, **Interpreti** nebo **Alba**.



Vyberte požadovanou kategorii, podkategorii (pokud je k dispozici) a potom stopu.

Zvolte stopu, kterou chcete začít přehrávat.

Zobrazení obrázků

Lze shlížet obrázky z USB zařízení připojeného k USB portu.

Poznámky

Pro Vaši bezpečnost jsou za jízdy některé funkce zakázány.

Aktivace funkce obrázků

Pokud není zařízení připojeno k informačnímu systému, připojte zařízení ☞ 113.

Stiskněte 🖼️ a pak vyberte **GALERIE**, čímž otevřete hlavní nabídku média.

Stiskněte tlačítko 🖼️, otevřete hlavní nabídku obrázků a zobrazte seznam položek uložených na zařízení USB. Zvolte požadovaný obrázek.



Dotknutím se obrazovky skryjete nabídkový panel. Opětovným dotknutím se obrazovky nabídkový panel opět zobrazíte.

Funkční tlačítka

Celoobrazovkový režim

Vyberte možnost  a zobrazte obrázek v celoobrazovkovém režimu. Stiskněte obrazovku a celoobrazovkový režim ukončete.

Zobrazení následujícího nebo předchozího obrázku

Stiskněte > nebo přejeďte prstem vlevo a zobrazte následující obrázek. Stiskněte < nebo přejeďte prstem vpravo a zobrazte předchozí obrázek.

Otočení obrázku

Vyberte možnost  a obrázek otočte.

Zvětšení obrázku

Pro zvětšení obrázku nebo vrácení do původní velikosti stiskněte jednou nebo vícekrát .

Prohlížení prezentace

Pro prohlížení obrázků uložených na USB zařízení formou prezentace stiskněte .

Stiskněte obrazovku a ukončete prezentaci.

Nabídka obrázku

Vyberte možnost **Nabídka** v dolní řádce obrazovky a zobrazte **Nabídka obrázků**.

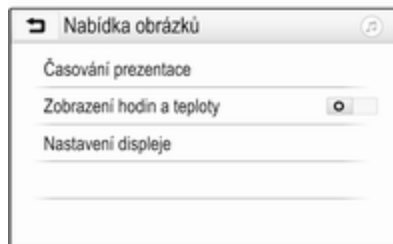

Čas prezentace

Vyberte možnost **Časování prezentace** a zobrazte seznam možných časových sekvencí.

Aktivujte požadovanou časovou posloupnost, v níž má být zobrazen jeden obrázek v prezentaci.

Zobrazení hodin a teploty

Zobrazení času a teploty v celoobrazovkovém režimu, aktivace **Zobrazení hodin a teploty**.

Nastavení displeje

Vyberte možnost **Nastavení displeje** a otevřete podnabídku pro nastavení jasu a kontrastu.

Stisknutím + nebo - upravte nastavení.

Přehrávání videa

Můžete si pouštět filmy z USB zařízení připojeného do portu USB.

Poznámky

Z důvodu vaší bezpečnosti není funkce videa během jízdy k dispozici.

Aktivace funkce filmů

Pokud není zařízení připojeno k informačnímu systému, připojte zařízení  113.

Stiskněte  a pak vyberte **GALERIE**, čímž otevřete hlavní nabídku média.

Stiskněte tlačítko  a otevřete hlavní nabídku filmů, pak vyberte potřebnou složku nebo film.

Zobrazí se film.



Funkční tlačítka

Celá obrazovka

Vyberte možnost  a zobrazte film v celoobrazovkovém režimu.

Stiskněte obrazovku a celoobrazovkový režim ukončete.

Přerušení a obnovení přehrávání

Stiskněte tlačítko **II** a přerušte přehrávání. Tlačítko na obrazovce se změní na **▶**.

Stiskněte tlačítko **▶** a obnovte přehrávání.

Přehrávání následující nebo předchozí stopy

Pro přehrávání následujícího video souboru stiskněte **▶**.

Pro návrat na předcházející videosoubor stiskněte během prvních pěti sekund přehrávání videa tlačítko **◀**.

Návrat na začátek aktuálně přehrávaného videa

Po pěti sekundách přehrávání videa stiskněte tlačítko **◀**.

Rychlé přehrávání dopředu a dozadu

Stiskněte a podržte **◀** nebo **▶**. Pro návrat do normálního režimu přehrávání tlačítko uvolněte.

Nabídka filmů

Vyberte možnost **Nabídka** v dolní řádce obrazovky a zobrazte **Nabídka videa**.



Zobrazení hodin a teploty

Zobrazení času a teploty v celoobrazovkovém režimu, aktivace **Zobrazení hodin a teploty**.

Nastavení displeje

Vyberte možnost **Nastavení displeje** a otevřete podnabídku pro nastavení jasu a kontrastu.

Stisknutím **+** a **-** upravte nastavení.

Použití aplikací chytrého telefonu

Promítání telefonu

Aplikace promítání telefonu Apple CarPlay™ a Android Auto™ zobrazují vybrané aplikace z vašeho chytrého telefonu na obrazovce informačního systému a umožňují je ovládat přímo pomocí ovládacích prvků informačního systému.

Ověřte u výrobce zařízení, zda tato funkce je kompatibilní s vaším chytrým telefonem a zda tato aplikace je k dispozici v zemi, v níž se nacházíte.

Příprava chytrého telefonu

Telefon se systémem Android: Stáhněte si aplikaci Android Auto do svého chytrého telefonu z obchodu Google Play™.

iPhone: Ujistěte se, že je v chytrém telefonu aktivována funkce Siri®.

Aktivování promítání telefonu v nabídce nastavení

Stisknutím  zobrazte úvodní obrazovku, potom vyberte ikonu **NASTAVENÍ**.

Procházejte seznam na položku **Apple CarPlay** nebo **Android Auto**.

Zkontrolujte zda je aktivována příslušná aplikace.

Připojení mobilního telefonu

Chytrý telefon připojte do portu USB  113.

Spuštění promítání telefonu

Chcete-li spustit funkci promítání telefonu, stiskněte tlačítko  a pak vyberte možnost **PROJEKCE**.

Poznámky

Pokud je aplikace rozpoznána informačním systémem, ikona aplikace se může změnit na **Apple CarPlay** nebo **Android Auto**.

Chcete-li spustit funkci, můžete případně stisknout a podržet tlačítko  několik sekund.

Zobrazená obrazovka promítání telefonu závisí na vašem chytrém telefonu a verzi softwaru.

Návrat na obrazovku informačního systému

Stiskněte .

BringGo

BringGo je navigační aplikace, která poskytuje vyhledávání polohy, zobrazení mapy a navádění po trase.

Stažení aplikace

Před tím než lze aplikaci BringGo ovládat pomocí ovládacích prvků informačního systému musí být tato aplikace nainstalována do chytrého telefonu.

Aplikaci si stáhněte z obchodu App Store® nebo Google Play Store.

Aktivování promítání telefonu v nabídce nastavení

Stisknutím  zobrazte úvodní obrazovku, potom vyberte ikonu **NASTAVENÍ**.

Procházejte seznam na položku **BringGo**.

Zkontrolujte, zda je aktivována aplikace.

Připojení mobilního telefonu

Chytrý telefon připojte do portu USB
⇨ 113.

Spuštění aplikace BringGo

Pro spuštění aplikace stiskněte 
a pak vyberte ikonu aplikace.

Na displeji informačního systému se
zobrazí hlavní nabídka aplikace.

Další informace o ovládní aplikace,
viz informace na webových stránkách
výrobce.

Rozpoznávání řeči

Všeobecné informace	121
Použití	121



Všeobecné informace

Přenosová hlasová aplikace informačního systému umožňuje přístup k příkazům rozpoznávání hlasu ve vašem smartphonu. Viz také návod výrobce k obsluze vašeho chytrého telefonu, kde zjistíte, zda telefon tuto funkci podporuje.

Chcete-li používat přenosovou hlasovou aplikaci, musí být chytrý telefon připojen k informačnímu systému prostřednictvím kabelu USB ↻ 113 nebo Bluetooth ↻ 123.

Použití

Zapnutí rozpoznávání řeči

Stiskněte a podržte tlačítko  na ovládacím panelu, nebo  na volantu a spusťte relaci rozpoznávání řeči. Na obrazovce zobrazí zpráva hlasových příkazů.

Jakmile se ozve zvukový signál, můžete vyslovit příkaz. Informace o podporovaných příkazech, viz návod k obsluze vašeho chytrého telefonu.

Nastavení hlasitosti hlasových pokynů

Pro zvýšení nebo snížení hlasitosti hlasové nápovědy zapněte  na ovládacím panelu nebo stiskněte tlačítko + / - na pravé straně volantu.

Vypnutí rozpoznávání hlasu

Stiskněte  na volantu. Zpráva pro hlasové příkazy zmizí a relace rozpoznávání řeči je ukončena.

Telefon

Všeobecné informace	122
Připojení Bluetooth	123
Tísňové volání	125
Použití	126
Mobilní telefony a občanské radiostanice (CB)	130

Všeobecné informace

Portál pro telefon umožňuje vést hovory mobilním telefonem prostřednictvím mikrofonu a reproduktorů vozidla a rovněž ovládat nejdůležitější funkce mobilního telefonu prostřednictvím informačního systému ve vozidle. Abyste portál pro telefon mohli využívat, mobilní telefon musí být připojen k informačnímu systému prostřednictvím systému Bluetooth.

Ne všechny funkce pro telefon jsou podporovány každým mobilním telefonem. Použitelné funkce telefonu závisejí na příslušném mobilním telefonu a poskytovateli sítě. Další informace na toto téma naleznete v návodu k obsluze vašeho mobilního telefonu nebo si je můžete vyžádat od svého provozovatele sítě.

Důležité informace ohledně ovládání a bezpečnosti silničního provozu

Varování

Mobilní telefony mají vliv na Vaše okolí. Z tohoto důvodu byly připraveny bezpečnostní nařízení a pokyny. Měli byste se seznámit s těmito pokyny před použitím telefonní funkce.

Varování

Používání zařízení náhlavní soupravy při jízdě může být nebezpečné, protože během telefonování je snížena Vaše pozornost. Před použitím zařízení náhlavní soupravy Vaše vozidlo zaparkujte. Dodržujte podmínky země, ve které se právě nacházíte.

Nezapomeňte dodržovat zvláštní nařízení, která platí ve zvláštních oblastech a vždy vypněte mobilní telefon pokud je používání

mobilního telefonu zakázáno, pokud způsobuje mobilní telefon rušení nebo mohou nastat nebezpečné situace.

Bluetooth

Portál pro telefon je certifikován skupinou Bluetooth Special Interest Group (SIG).

Další informace o specifikaci naleznete na internetových stránkách <http://www.bluetooth.com>

Připojení Bluetooth

Bluetooth je rádiový standard pro bezdrátové připojení například mobilních telefonů, chytrých telefonů nebo jiných zařízení.

Párování (změna PIN kódu mezi zařízeními Bluetooth a informačním systémem) a připojení zařízení Bluetooth k informačnímu systému se provádí pomocí nabídky **Bluetooth**.

Nabídka Bluetooth

Stiskněte  a potom vyberte **NASTAVENÍ**.

Pro otevření nabídky Bluetooth vyberte **Bluetooth**.



Párování zařízení

Důležité informace

- Se systémem lze spárovat až deset zařízení.
- K informačnímu systému může být v daný okamžik připojeno pouze jedno spárované zařízení.
- Párování se musí provést pouze jednou. To neplatí v případě, že se zařízení vymaže ze seznamu spárovaných zařízení. Pokud

bylo zařízení spárování již dříve, naváže informační systém spojení automaticky.

- Při provozu Bluetooth je odebíráno velké množství energie z baterie ve vozidle. Proto připojte zařízení k portu USB, kde se bude nabíjet.

Párování nového zařízení

1. Aktivujte funkci Bluetooth daného zařízení. Další informace, viz návod k obsluze zařízení Bluetooth.
2. Stiskněte tlačítko  a pak vyberte **NASTAVENÍ** na informačním displeji.

Výběrem **Bluetooth** a **Správa zařízení** zobrazíte příslušnou nabídku.



Poznámky

Pokud není připojen žádný telefon, nabídka **Správa zařízení** je přístupná prostřednictvím nabídky telefonu: Stiskněte a potom vyberte **TELEFON**.

3. Stiskněte **Vyhledat zařízení**.

V novém seznamu hledání se zobrazí všechna viditelná Bluetooth zařízení v dosahu.

4. Stiskněte Bluetooth zařízení, které chcete spárovat.

5. Potvrzení postupu párování:

- Pokud je podporováno SSP (bezpečné jednoduché párování):

Potvrďte zprávy informačního systému i Bluetooth zařízení.

- Pokud není podporováno SSP (bezpečné jednoduché párování):

Informační systém zobrazí zprávu **Info** s požadavkem na zadání PIN kódu na vašem Bluetooth zařízení.

Zadejte PIN kód na Bluetooth zařízení a potvrďte zadání.

6. Informační systém a Bluetooth zařízení se spárují.

Poznámky

Po úspěšném spárování zařízení Bluetooth se vedle zařízení Bluetooth zobrazí symbol , který indikuje aktivaci funkce telefonu, a symbol , který indikuje aktivaci funkce Hudba Bluetooth.

7. Do informačního systému se automaticky stáhne telefonní seznam. V závislosti na telefonu musí mít informační systém povolen přístup k telefonnímu seznamu. V případě potřeby

potvrďte zprávy zobrazené na zařízení Bluetooth.

Pokud tato funkce není podporována Bluetooth zařízením, zobrazí se příslušná zpráva.

Změna PIN kódu Bluetooth

Stiskněte a potom vyberte **NASTAVENÍ**.

Výběrem **Bluetooth** a **Změnit párovací PIN** zobrazíte příslušnou vnořenou nabídku. Zobrazí se klávesnice.

Zadejte požadovaný čtyřmístný PIN kód.

Pro vymazání zadaného čísla vyberte .

Zadání potvrďte stisknutím **Enter**.

Připojení spárovaného zařízení

Stiskněte a potom vyberte **NASTAVENÍ**.

Výběrem **Bluetooth** a **Správa zařízení** zobrazíte příslušnou nabídku.

Vyberte Bluetooth zařízení, které chcete připojit. Zařízení se připojí.

Poznámky

Připojené zařízení dostupné možnosti jsou zvýrazněny.

Odpojení zařízení

Stiskněte  a potom vyberte **NASTAVENÍ**.

Výběrem **Bluetooth a Správa zařízení** zobrazíte příslušnou nabídku.

Vyberte aktuálně připojené Bluetooth zařízení. Zobrazí se zpráva.

Pro odpojení zařízení vyberte **Ano**.

Vymazání zařízení

Stiskněte  a potom vyberte **NASTAVENÍ**.

Výběrem **Bluetooth a Správa zařízení** zobrazíte příslušnou nabídku.

Vyberte **VYM** vedle zařízení Bluetooth. Zobrazí se zpráva.

Pro vymazání zařízení vyberte **Ano**.

Informace o zařízení

Stiskněte  a potom vyberte **NASTAVENÍ**.

Výběrem **Bluetooth a Informace o zařízení** zobrazíte příslušnou nabídku.

Zobrazované informace zahrnují **Název zařízení, Adresa a PIN kód**.

Tísňové volání**⚠ Varování**

Ustanovení spojení nelze zaručit ve všech situacích. Z tohoto důvodu byste se neměli výhradně spoléhat na mobilní telefon, pokud se jedná o životně důležitou komunikaci (např. lékařská pomoc).

V některých sítích může být nezbytné mít v mobilním telefonu správně vloženou platnou SIM kartu.

⚠ Varování

Pamatujte na to že můžete volat nebo přijmout hovor pomocí mobilního telefonu pouze pokud je

v oblasti pokrytí s dostatečně silným signálem. Za určitých podmínek nelze uskutečnit nouzová volání ve všech telefonních sítích; je možné, že jej nelze uskutečnit, pokud jsou aktivovány určité služby poskytované sítí a/nebo určité telefonní funkce. Můžete se na to zeptat místních provozovatelů sítě.

Číslo nouzového volání se může lišit v závislosti na oblasti a zemi. Prosím zeptejte se předem na správné číslo nouzového volání příslušné oblasti.

Vytáčení nouzového volání

Vytočte číslo nouzového volání (např. **112**).

Naváže se telefonní spojení se střediskem nouzového volání.

Odpovězte na otázky zaměstnanců střediska k nouzové situaci.

⚠ Varování

Hovor neukončujte dokud k tomu nejste vyzváni centrálou nouzových volání.

Použití

Jakmile je prostřednictvím Bluetooth realizováno propojení mezi vaším mobilním telefonem a informačním systémem, můžete také ovládat celou řadu funkcí vašeho mobilního telefonu prostřednictvím informačního systému.

Poznámky

V režimu handsfree je ovládání mobilního telefonu nadále možné, např. přijetí hovoru nebo nastavení hlasitosti.

Po připojení mobilního telefonu a informačního systému jsou data mobilního telefonu přenášena do informačního systému. V závislosti na typu mobilního telefonu a množství přenášených dat to může trvat jistou dobu. Během této doby je ovládání

mobilního telefonu prostřednictvím informačního a systému možné pouze v omezené míře.

Poznámky

Ne každý mobilní telefon podporuje všechny funkce portálu pro telefon. Proto se rozsah funkcí může lišit od níže uvedeného popisu.

Hlavní nabídka telefonu

Stisknutím tlačítka  a poté vybráním položky **TELEFON** zobrazíte příslušnou nabídku.

**Poznámky**

Hlavní nabídka **TELEFON** je k dispozici pouze pokud je mobilní telefon připojen k informačnímu systému prostřednictvím Bluetooth. Podrobný popis, viz  123.



Nyní lze mnoho funkcí mobilního telefonu ovládat pomocí hlavní nabídky telefonu (a přidružených podnabídek) a prostřednictvím příslušných ovládacích prvků na volantu.

Zahájení telefonního hovoru**Zadání telefonního čísla**

Stiskněte  a potom vyberte **TELEFON**.

Pomocí klávesnice v hlavní nabídce telefonu zadejte telefonní číslo.

Chcete-li odstranit jeden nebo několik znaků, stiskněte nebo stiskněte a podržte .

Stiskněte tlačítko  na obrazovce nebo tlačítko  na volantu a začněte vytáčet.

Používání telefonního seznamu

Poznámky

Při párování mobilního telefonu s informačním systémem pomocí Bluetooth se automaticky stáhne telefonní seznam mobilního telefonu ↗ 123.

Stiskněte  a potom vyberte **TELEFON**.

Zvolte **Kontakty** v hlavní nabídce telefonu.



Rychlé vyhledání

1. Výběrem položky  zobrazíte seznam všech kontaktů.
2. Procházejte seznam kontaktů.

3. Stiskněte kontakt, který chcete volat. Zobrazí se nabídka se všemi čísly telefonu uloženými pro zvolený kontakt.
4. Pro zahájení hovoru vyberte požadované telefonní číslo.

Nabídka hledání

Pokud telefonní seznam obsahuje velké množství položek, požadovaný kontakt lze vyhledat pomocí nabídky pro vyhledávání.

Vyberte tlačítko  v nabídce **Kontakty**, zobrazí se záložka vyhledávání.



Písmena jsou na tlačítkách obrazovky zorganizovaná do abecedních skupin: **abc, def, ghi, jkl, mno, pqrs, tuv** a **wxyz**.

Pro vymazání zadané skupiny znaků použijte .

1. Vyberte tlačítko obsahující první písmeno kontaktu, který chcete vyhledat.
Například: Pokud hledaný kontakt začíná písmenem "g", vyberte na obrazovce tlačítko **ghi**.
Zobrazí se všechny kontakty obsahující jedno z písmen na tomto tlačítku, například se zobrazí "g", "h", a "i".
2. Vyberte tlačítko obsahující druhé písmeno kontaktu, který chcete vyhledat.
3. Pokračujte v zadávání dalších písmen hledaného kontaktu, dokud požadovaný kontakt nezobrazí.

4. Stiskněte kontakt, který chcete volat. Zobrazí se nabídka se všemi čísly telefonu uloženými pro zvolený kontakt.
5. Pro zahájení hovoru vyberte požadované telefonní číslo. Zobrazí se následující displej.



Nastavení kontaktů

Seznam kontaktů lze třídit podle příjmení nebo jména.

Stisknutím tlačítka  a poté vybráním položky **NASTAVENÍ** zobrazíte příslušnou nabídku.

Zvolte **Bluetooth** a poté **Seřazení**. Aktivujte požadovanou volbu.





Použití historie hovorů

Všechny příchozí, odchozí a zmeškané hovory jsou registrovány.

Stiskněte  a potom vyberte **TELEFON**.

Zvolte **Historie volání** v hlavní nabídce telefonu.



Vyberte  pro odchozí volání,  pro zmeškaná volání,  pro příchozí volání a  pro všechna volání. Zobrazí se příslušný seznam hovorů.

Pro zahájení hovoru vyberte požadovanou položku.

Opětné vytáčení čísla

Vytočí se naposledy vytáčené číslo telefonu.

Stiskněte  a potom vyberte **TELEFON**.

Vyberte položku  na obrazovce nebo stiskněte  na volantu.

Použití rychlého vytáčení čísel

Čísla rychlého vytáčení uložená v mobilním telefonu mohou být také vytáčena pomocí klávesnice v hlavní nabídce telefonu.

Stiskněte  a potom vyberte **TELEFON**.

Stiskněte a podržte odpovídající číslici na klávesnici a aktivujte volání.



Příchozí telefonní hovor

Přijmutí hovoru



Pokud je v okamžiku příchozího hovoru aktivní režim audio, například režim rádia nebo USB, příslušný zdroj audia se ztlumí a zůstane ztlumen do ukončení hovoru.

Zobrazí se zpráva s číslem telefonu nebo jménem volající osoby (je-li k dispozici).



Pro přijetí hovoru vyberte  ve zprávě nebo stisknete tlačítko  na volantu.

Odmítnutí hovoru

Pro odmítnutí hovoru vyberte  ve zprávě nebo stisknete tlačítko  na volantu.

Změna vyzváněcího tónu

Stiskněte  a potom vyberte **NASTAVENÍ**.

Výběrem **Bluetooth** a **Vyzváněcí tóny** zobrazíte příslušnou nabídku. Zobrazí se seznam všech spárovaných zařízení.

Zvolte požadované zařízení. Zobrazí se seznam všech vyzváněcích tónů dostupných pro toto zařízení.

Vyberte jeden z vyzváněcích tónů.

Funkce během hovoru

Během probíhajícího telefonního hovoru je zobrazena hlavní nabídka telefonu.



Dočasná deaktivace režimu Handsfree

Pro pokračování v hovoru prostřednictvím mobilního telefonu stisknete tlačítko .

Pro návrat do režimu Handsfree deaktivujte položku .

Dočasné vypnutí mikrofonu

Pro vypnutí telefonu aktivujte .

Pro opětovné zapnutí mikrofonu deaktivujte .

Ukončení telefonního hovoru

Hovor ukončíte výběrem .

Schránka hlasové pošty

Schránku hlasové pošty můžete ovládat prostřednictvím informačního systému.

Číslo hlasové pošty

Stiskněte  a potom vyberte **NASTAVENÍ**.

Zvolte **Bluetooth**. Procházejte seznamem a vyberte **Číslo hlasových schránek**.

Zobrazí se seznam všech spárovaných zařízení.

Zvolte odpovídající telefon. Zobrazí se klávesnice.

Zadejte číslo hlasové pošty odpovídajícího telefonu.

Volání schránky hlasové pošty

Stiskněte  a potom vyberte **TELEFON**.

Vyberte tlačítko  na obrazovce. Systém zavolá hlasovou schránku. Alternativně zadejte číslo hlasové pošty prostřednictvím klávesnice telefonu.

Mobilní telefony a občanské radiostanice (CB)**Pokyny k montáži a použití**

Při instalování a ovládání mobilního telefonu musejí být dodržovány pro vozidlo specifické pokyny pro instalaci a směrnice pro ovládání poskytnuté výrobcem mobilního telefonu a handsfree soupravy. V opačném případě může dojít ke zrušení platnosti homologace vozu (Směrnice EU 95/54/ES).

Doporučení k používání bez poruch:

- Odborně namontovaná vnější anténa pro zajištění maximálního možného dosahu
- Maximální vysílací výkon 10 wattů
- Montáž telefonu na vhodné místo - věnujte pozornost příslušné poznámce v Příručce uživatele, kapitola **Systém airbagů**.

Informujte se o umístění vnější antény, držáku zařízení a způsobu použití zařízení s vysílacím výkonem nad 10 W.

Použití handsfree příslušenství bez vnější antény, pro mobilní telefonní normy GSM 900/1800/1900 a UMTS je povoleno pouze v případě, že maximální vysílací výkon mobilního telefonu je 2 wattů, to v případě GSM 900, nebo 1 watt, to pro ostatní typy.

Z bezpečnostních důvodů nepoužívejte telefon během jízdy. Dokonce i použití handsfree soupravy může při řízení být rozptýlením pozornosti.

⚠ Varování

Vysílačky a mobilní telefony, které nesplňují výše zmíněné standardy pro mobilní telefony, používejte pouze spolu s anténou umístěnou vně vozidla.

Výstraha

Pokud nejsou dodrženy výše zmíněné předpisy a uvnitř vozidla bez vnější antény jsou používány mobilní telefony a vysílačky, může to vést k poruchám v elektronice vozidla.

Rejstřík

A		F	
Aktivace audia USB.....	115	Formáty souborů	
Aktivace funkce Bluetooth Music	115	Audio soubory.....	113
Aktivace prohlížení obrázků USB	116	Soubory obrázků.....	113
Aktivace telefonu.....	126	Video soubory.....	113
Aktivace videa USB.....	117	Funkce ztlumení zvuku.....	97
Audio soubory.....	113	H	
Automatická hlasitost.....	103	Historie hovorů.....	126
B		Hlasitost	
Bluetooth		Automatická hlasitost.....	103
Nabídka hudby Bluetooth.....	115	Funkce vypnutí zvuku.....	97
Párování.....	123	Hlasitost dotyku obrazovky.....	103
Připojení Bluetooth.....	123	Hlasitost TP.....	103
Připojení zařízení.....	113	Hlasitost vyzváněcího tónu.....	103
Telefon.....	126	Kompenzace hlasitosti	
Všeobecné informace.....	113	v závislosti na rychlosti.....	103
BringGo.....	119	Maximální hlasitost při	
Č		spouštění.....	103
Čísla rychlého vytáčení.....	126	Nastavení hlasitosti.....	97
D		Omezení hlasitosti při	
DAB.....	110	vysokých teplotách.....	97
Digitální rozhlasové vysílání.....	110	Hlasitost dotyku obrazovky.....	103
		Hlasitost TP.....	103
		Hledání stanice.....	106
		CH	
		Chytrý telefon.....	113
		Promítání telefonu.....	119

I		P	
Intellitext.....	110	Párování.....	123
M		Poslech rádia.....	115
Maximální hlasitost při spuštění	103	Použití.....	121, 126
Mobilní telefony a občanské		Bluetooth.....	113
radiostanice (CB)	130	Nabídka.....	100
N		Rádio.....	106
Nastavení displeje.....	116, 117	Telefon.....	126
Nastavení hlasitosti.....	103	USB.....	113
Nastavení zvuku.....	102	Použití aplikací chytrého telefonu	119
O		Používání.....	97, 106
Obsluha		Promítání telefonu.....	119
Externí zařízení.....	113	Přehled ovládacích prvků.....	94
Nabídka.....	100	Přehrávání videa.....	117
Rádio.....	106	Připojení Bluetooth.....	123
Telefon.....	126	R	
Ochrana proti odcizení	93	Rádio	
Ovládací panel informačního		Aktivování.....	106
systému.....	94	Digitální rozhlasové vysílání	
Ovládací prvky		(DAB).....	110
Informační a zábavní systém....	94	Hlášení DAB.....	110
Volant.....	94	Intellitext.....	110
Ovládací prvky zvukového		Naladění stanice.....	106
systému na volantu.....	94	Nastavení DAB.....	110
Ovládání nabídky.....	100	Nastavení RDS.....	109
		Použití.....	106
		Rádiový informační systém	
		(RDS).....	109
		Regionální.....	109
		Regionální vysílání.....	109
		Seznamy oblíbených stanic....	108
		Ukládání stanic.....	108
		Vyvolávání stanic.....	108
		Volba vlnového pásma.....	106
		Vyhledávání stanice.....	106
		Vyvolávání stanic.....	108
		Rádiový informační systém	
		(RDS)	109
		RDS.....	109
		Regionální.....	109
		Regionální vysílání.....	109
		Rozpoznávání hlasu.....	121
		Rozpoznávání řeči.....	121
		S	
		Seznamy oblíbených stanic.....	108
		Ukládání stanic.....	108
		Vyvolávání stanic.....	108
		Soubory obrázků.....	113
		Systémová nastavení.....	104
		T	
		Telefon	
		Bluetooth.....	122
		Číslo rychlého vytáčení.....	126
		Funkce během hovoru.....	126
		Historie hovorů.....	126
		Hlavní nabídka telefonu.....	126
		Nouzová volání.....	125
		Příchozí hovor.....	126
		Připojení Bluetooth.....	123

Telefonní seznam.....	126	Informační a zábavní systém....	92
Všeobecné informace.....	122	Telefon.....	122
Výběr vyzváněcího tónu.....	126	USB.....	113
Zadání čísla.....	126	Výběr vlnového pásma.....	106
Telefonní seznam.....	126	Vyvolávání stanic.....	108
Tísňové volání.....	125	Vyzváněcí tón	
U		Hlasitost vyzváněcího tónu....	103
Ukládání stanic.....	108	Změna vyzváněcího tónu.....	126
USB		Z	
Hudební nabídka USB.....	117	Základní funkce.....	100
Nabídka audia USB.....	115	Zapnutí informačního systému....	97
Nabídka prohlížení obrázků		Zapnutí rádia.....	106
USB.....	116	Zobrazení obrázků.....	116
Připojení zařízení.....	113		
Všeobecné informace.....	113		
Ú			
Úvodní nabídka.....	100		
V			
Video soubory.....	113		
Volat			
Funkce během hovoru.....	126		
Příchozí hovor.....	126		
Vyzváněcí tón.....	126		
Zahájení telefonního hovoru...	126		
Všeobecné informace. 113, 121, 122			
Aplikace chytrého telefonu.....	113		
Bluetooth.....	113		
DAB.....	110		

R300 BT

Úvod	136
Základní funkce	143
Rádio	147
Externí zařízení	152
Rozpoznávání řeči	155
Telefon	156
Rejstřík	164

Úvod

Všeobecné informace	136
Ochrana proti odcizení	137
Přehled ovládacích prvků	138
Používání	141

Všeobecné informace

Tento informační a zábavní systém Vám poskytuje nejmodernější informační a zábavní systém zabudovaný uvnitř vozidla.

Pomocí funkcí rozhlasových pásem FM, AM a DAB můžete zaregistrovat velký počet stanic na různých stránkách oblíbených položek.

K informačnímu systému můžete připojit externí paměťová zařízení pro ukládání dat jako další zdroje audia buď pomocí kabelu, nebo Bluetooth®.

Digitální zvukový procesor Vám za účelem optimalizace zvuku poskytuje několik předvolených režimů ekvalizéru.

Dále je informační systém vybaven portálem umožňujícím pohodlné a bezpečné použití mobilního telefonu ve vozidle.

Volitelně můžete informační systém ovládat pomocí ovládacího panelu nebo ovládacích prvků na volantu, nebo v případě že mobilní telefon takovou funkci podporuje - prostřednictvím rozpoznávání řeči.

Poznámky

Tato příručka popisuje všechny možnosti a funkce, které jsou dostupné v různých informačních systémech. Některé popisy, včetně popisů funkcí displeje a nabídek, nemusí z důvodu varianty modelu, specifikací země, speciálního zařízení nebo příslušenství platit pro váš vůz.

Důležité informace ohledně ovládání a bezpečnosti dopravního provozu

Varování

Když používáte informační systém, vždy jezděte bezpečně.

Pokud máte jakékoli pochybnosti, zastavte vozidlo a až potom ovládejte informační systém.

Přijem rádia

Přijem rádia může být přerušován atmosférickými poruchami, šumem, zkreslením nebo ztrátou příjmu z důvodů:

- změny vzdálenosti od vysílače
- příjmu z několika směrů v důsledku odrazu
- stínění

Ochrana proti odcizení

K odrazení zlodějů je informační systém vybaven elektronickým zabezpečovacím systémem.

Informační a zábavní systém tudíž funguje pouze ve vašem vozidle a pro zloděje je bezcenný.

Přehled ovládacích prvků

Ovládací panel



- | | | |
|---|---|---|
| <p>1  141</p> <p>Je-li vypnuto: krátké stisknutí: vypnutí napájení</p> <p>Je-li zapnuto: krátké stisknutí: vypnutí zvuku systému; dlouhé stisknutí: vypnutí napájení</p> <p>Otočení: nastavení hlasitosti</p> | <p>4  </p> <p>Rádio: krátké stisknutí: přeskocení k předchozí nebo následující stanici; stisknutí a podržení: hledání směrem dolů nebo nahoru 147</p> <p>Externí zařízení: krátké stisknutí: přeskocení k předchozí nebo následující skladbě; stisknutí a podržení: rychle vzad nebo vpřed 153</p> | <p>7 MENU 143</p> <p>Otočení: označení tlačítek na obrazovce nebo položek v nabídce; nastavení číselných hodnot</p> <p>Stisknutí: volba/aktivace označeného tlačítka nabídky nebo položky nabídky; potvrzení nastavené hodnoty; vypnutí odlišného nastavení možností; otevření specifické nabídky aplikace (je-li dostupné)</p> |
| <p>2 RADIO</p> <p>Aktivuje rádio nebo mění vlnové pásmo 147</p> | <p>5 PHONE</p> <p>Krátké stisknutí: otevření nabídky telefonu 156</p> <p>Dlouhé stisknutí: aktivace rozpoznávání řeči 155</p> | <p>8 Softwarové klávesy</p> <p>Oblíbené položky: stisknutí: vyberte oblíbené položky; stisknutí a podržení: uložte rozhlasové stanice jako oblíbené položky 148</p> <p>Nabídka: stisknutí: výběr odpovídajícího tlačítka obrazovky 143</p> |
| <p>3 MEDIA</p> <p>Aktivace média nebo změna zdroje médií 153</p> | <p>6 BACK</p> <p>Nabídka: o jednu úroveň zpět 143</p> <p>Zadávání: vymazání posledního znaku nebo celého zápisu 143</p> | |

9 FAV

Stisknutí: zobrazení
panelu oblíbených položek . 148

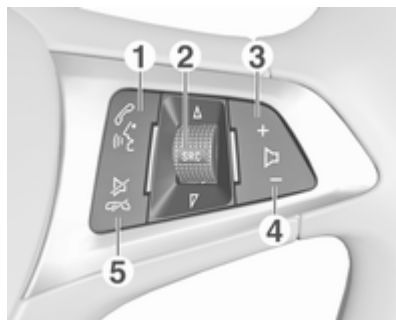
Ovládací prvky zvukového
systému na volantu1 

Krátký stisk: přijetí
telefonního hovoru 156

nebo vytočení čísla
v seznamu hovorů 159

S aktivním portálem
telefonu a vyčkávajícími
hovory: krátké stisknutí:
přepínání mezi hovory 159

Dlouhé stisknutí: aktivace
rozpoznávání řeči 155

2 SRC (zdroj) 141

Stisknutí: zvolení zdroje
zvukového signálu 141

Při zapnutém rádiu:
otočením směrem nahoru/
dolů vyberete následující/
předchozí předvolenou
rozhlasovou stanici 147

Když je portál pro telefon
aktivní a seznam volání
otevřen: otáčením nahoru/
dolů vyberete další/
předchozí záznam
v seznamu volání 159

3 +

Zvyšování hlasitosti 141

4 -

Snižování hlasitosti 141

5 

Krátký stisk: ukončení/
odmítnutí hovoru 159

nebo zavření seznamu
hovorů 159

nebo deaktivace
rozpoznávání hlasu 155

nebo aktivování/
deaktivování funkce
ztlumení zvuku 141

Používání

Ovládací prvky

Informační systém se ovládá prostřednictvím funkčních tlačítek, ovladače **MENU** a nabídek, které jsou zobrazeny na displeji.

Vstupy se provádějí volitelně prostřednictvím:

- ovládacího panelu informačního systému ↻ 138
- ovládacích prvků audia na volantu ↻ 138
- rozpoznávání řeči ↻ 155

Zapnutí nebo vypnutí informačního a zábavního systému

Krátce stiskněte \odot . Po zapnutí informačního systému bude aktivní naposledy zvolený zdroj.

Pro vypnutí systému znovu stiskněte a podržte \odot .

Automatické vypnutí

Jestliže informační systém je zapnut stisknutím tlačítka \odot , když je zapalování vypnuto, znovu se automaticky vypne po 10 minutách.

Nastavení hlasitosti

Otočte \odot , na displeji se zobrazí aktuální nastavení.

Při zapnutí informačního systému se nastaví naposledy zvolená hlasitost, pokud je tato hlasitost menší než maximální hlasitost při spuštění ↻ 144.

Kompenzace hlasitosti v závislosti na rychlosti

Pokud je aktivována funkce automatické hlasitosti ↻ 144, hlasitost se automaticky upravuje tak, aby kompenzovala ztrátu v důsledku hluku z vozovky a větru během jízdy.

Funkce vypnutí zvuku

Stisknutím \odot ztlumíte zdroje zvuku.

Funkci ztlumení vypnete otočením \odot .

Provozní režimy

Rádio

Stisknutím **RADIO** otevřete hlavní nabídku rádia nebo přepnete mezi různými vlnovými pásmy.

Podrobný popis funkcí rádia, viz ↪ 147.

Externí zařízení

Opakovaným stiskem **MEDIA** aktivujete režim přehrávání pro připojené externí zařízení (například zařízení USB, nebo Bluetooth).

Podrobný popis pro připojení a ovládání externích zařízení, viz ↪ 152.

Telefon

Stiskněte tlačítko **PHONE** pro navázání spojení Bluetooth mezi informačním systémem a mobilním telefonem.

Pokud lze spojení navázat, zobrazí se hlavní nabídka režimu telefonu.

Podrobný popis ovládání mobilního telefonu prostřednictvím informačního systému, viz ↪ 159.

Pokud nelze spojení navázat, zobrazí se příslušná nabídka. Podrobný popis přípravy a navázání spojení prostřednictvím Bluetooth mezi informačním systémem a mobilním telefonem viz ↪ 157.

Základní funkce

Základní funkce	143
Nastavení zvuku	144
Nastavení hlasitosti	144
Systémová nastavení	144

Základní funkce

Ovládací panel

Ovladač MENU

Ovladač **MENU** je jeden z centrálních ovládacích prvků pro nabídky ovládání.

Otáčení:

- výběr tlačítka na obrazovce nebo položky v nabídce
- procházení seznamem s položkami v nabídce
- změna hodnoty nastavení

Stisknout:

- aktivace zvoleného tlačítka na obrazovce nebo položky v nabídce
- potvrzení změněné nastavené hodnoty
- přepnutí na jinou položku nastavení
- zobrazení podnabídky specifické pro danou aplikaci

Poznámky

V následujících kapitolách budou operační kroky pro výběr a aktivaci obrazovkového tlačítka nebo položky nabídky popisovány jako "...vyberte <název tlačítka>/<název položky>".

Tlačítko BACK

Při ovládání nabídek se můžete stisknutím **BACK** na obrazovce vrátit do nabídky vyšší úrovně.

Při zadávání čísel stiskněte tlačítko **BACK** a odstraňte poslední zadaný znak.

Softwarové klávesy

Stiskněte jednu ze softwarových kláves a aktivujte tlačítko oblíbených položek nebo funkcí, které se zobrazí ihned nad odpovídající softwarovou klávesou.

Poznámky

V následujících kapitolách budou operační kroky pro výběr a aktivaci obrazovkového tlačítka nebo položky nabídky popisovány jako "...vyberte <název tlačítka>/<název položky>".

Nastavení zvuku

V nabídce nastavení zvuku je možné nastavit vlastnosti zvuku rozdílně pro každý zdroj zvuku.

Stiskněte tlačítko **MENU**, vyberte položku **Nastavení (Settings)** a poté vyberte položku **Nastavení tónu**, čímž otevřete nabídku pro nastavení tónu.

Nastavení hloubek, středního rozsahu a výšek

Procházejte seznamem a vyberte **Basy**, **Středny** nebo **Výšky**.

Upravte nastavení a potvrďte.

Nastavení rozdělení hlasitosti mezi přední a zadní část

Procházejte seznamem a vyberte **Vpředu/vzadu**.

Upravte nastavení a potvrďte.

Nastavení rozdělení hlasitosti mezi pravou a levou stranu

Procházejte seznamem a vyberte **Vyvážení**.

Upravte nastavení a potvrďte.

Výběr stylu zvuku

Procházejte seznamem a vyberte **Ekvalizér (Ekvalizér)**.

Zobrazené možnosti ekvalizéru nabízejí přednastavení optimalizovaných hloubek, středů a výšek pro příslušný styl hudby.

Přepněte **MENU** a procházejte různými možnostmi, pak stiskněte tlačítko **MENU** a nastavení potvrďte.

Nastavení hlasitosti

Nastavení kompenzace hlasitosti v závislosti na rychlosti

Stiskněte tlačítko **MENU** a otevřete odpovídající nabídku zvuku.

Procházejte seznamem a vyberte **Nastavení (Settings)**.

Zvolte **Automatická regulace hlasitosti**.

V zobrazeném nabídce je možné vypnout funkci **Automatická hlasitost** nebo zvolit stupeň přizpůsobení hlasitosti.

Procházejte seznamem a vyberte požadovanou možnost.

Nastavení maximální hlasitosti při spuštění

Stiskněte tlačítko **MENU** a otevřete odpovídající nabídku zvuku.

Procházejte seznamem a vyberte **Nastavení (Settings)**.

Zvolte **Max. hlasitost při spuštění**.

Nastavte požadovanou hodnotu.

Hlasitost dopravních hlášení

Chcete-li nastavit hlasitost dopravních oznámení, nastavte požadovanou hlasitost během oznámení ohlašovaného systémem.

Odpovídající nastavení je uloženo systémem.

Systémová nastavení

Různá nastavení a úpravy informačního systému lze provádět v nabídce nastavení.

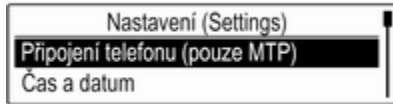

Nastavení času a data

Pro otevření příslušné nabídky audia stiskněte **MENU**.

Zvolte **Čas a datum**.

Nastavení času

Pro vstup do příslušné podnabídky vyberte **Nastavit čas**.

Vyberte **Aut. nas** ve spodní části obrazovky. Aktivujte buď **Zap. – RDS**, nebo **Vypnuto (manuální)**.

Pokud vyberete možnost **Vypnuto (manuální)**, nastavte hodiny a minuty.

Pro nastavení formátu času opakovaně stiskněte **12–24 hod** ve spodní části obrazovky.

Při výběru formátu 12-hodin se zobrazí možnost výběru třetího sloupce AM (dopoledne) a PM (odpoledne). Vyberte požadovanou možnost.

Nastavení data

Pro vstup do příslušné podnabídky vyberte **Nastavit datum**.

Vyberte **Aut. nas** ve spodní části obrazovky. Aktivujte buď **Zap. – RDS**, nebo **Vypnuto (manuální)**.

Pokud vyberete možnost **Vypnuto (manuální)**, nastavte datum.

Jazyk

Pro otevření příslušné nabídky audia stiskněte **MENU**.

Vyberte možnost **Nastavení (Settings)**, procházejte seznamem a vyberte **Nastavení vozidla (Vehicle Settings)**.

Zvolte **Jazyky (Languages)**.

Procházejte seznamem a vyberte požadovaný jazyk.

Obnovení továrního nastavení

Pro otevření příslušné nabídky audia stiskněte **MENU**.

Vyberte možnost **Nastavení (Settings)**, procházejte seznamem a vyberte **Nastavení vozidla (Vehicle Settings)**.

Pro vstup do příslušné podnabídky vyberte **Obnovit výrobní nastavení**.

Vyberte požadovanou možnost a zprávu potvrďte.

Informace o softwaru

Nabídka **Informace o softwaru** obsahuje specifické informace o softwaru.

Pro otevření příslušné nabídky audia stiskněte **MENU**.

Vyberte možnost **Nastavení (Settings)**, procházejte seznamem a vyberte **Nastavení vozidla (Vehicle Settings)**.

Zvolte **Informace o softwaru**.

Režim omezeného přístupu

Pokud aktivujete režim parkování zajišťovaného obsluhou (tzv. Valet mode), všechny displeje ve vozidle se uzamknou a v systému nebude možné provádět žádné změny.

Poznámky

Zprávy související s vozidlem jsou aktivovány.

Uzamčení systému

Pro otevření příslušné nabídky audia stiskněte **MENU**.

Vyberte možnost **Nastavení (Settings)**, procházejte seznamem a vyberte **Nastavení vozidla (Vehicle Settings)**.

Zvolte **Režim řízení vozidla třetí osobou**. Zobrazí se klávesnice.

Zadejte čtyřmístný číselný kód a vyberte **Enter**. Znovu se zobrazí klávesnice.

Chcete-li potvrdit první vstup, znovu zadejte čtyřmístný kód a vyberte **Zamknout**. Systém je uzamčený.

Odemčení systému

Zapněte informační systém. Zobrazí se klávesnice.

Zadejte příslušný čtyřmístný číselný kód a vyberte **Odemknout**. Systém je odemčený.

Zapomenutý kód PIN

Chcete-li resetovat kód PIN na výchozí nastavení, kontaktujte servisní dílnu.

Rádio

Používání	147
Hledání stanice	147
Seznamy oblíbených stanic	148
Rádiový informační systém (RDS)	149
Digitální rozhlasové vysílání	150

Používání



Zapnutí funkce rádia

Stiskněte **RADIO**.

Volba vlnového pásma

Opakovaným stisknutím **RADIO** na ovládacím panelu přepnete mezi různými vlnovými pásmy.

Hledání stanice

Automatické hledání stanic

Pro přehrávání předchozí nebo následující stanice stiskněte **◀◀** nebo **▶▶**.

Manuální hledání stanic

Stiskněte a podržte **◀◀** nebo **▶▶**. Tlačítko uvolněte těsně před dosažením požadované frekvence.

Ruční ladění

Stiskněte **MENU**, otevře se nabídka vlnového pásma a potom vyberte **Manuální ladění**.

V závislosti na vybraném vlnovém pásmu se zobrazí seznam všech frekvencí.

Zvolte požadované frekvence.

Seznamy stanic

Otočte **MENU** a zobrazte seznam všech stanic, které lze aktuálně přijímat.

Procházejte seznamem a vyberte požadovanou stanicí.

Seznamy kategorií

Řada RDS ◊ 149 a DAB ◊ 150 stanic vysílá kód PTY, který specifikuje typ vysílaného programu (např. zprávy). Některé stanice také mění kód PTY v závislosti na právě vysílaném obsahu.

Informační systém ukládá tyto stanice rozříděné podle typu programu do seznamu příslušné kategorie.

Poznámky

Položka seznamu **Kategorie** je k dispozici pouze pro vlnová pásma FM a DAB.

Stiskněte **MENU**, zobrazí se nabídka vlnového pásma a potom vyberte **Kategorie**.

Zobrazí se seznam aktuálně dostupných typů kategorií.

Zvolte požadovanou kategorii. Zobrazí se seznam stanic, které vysílají program zvoleného typu.

Zvolte požadovanou stanicí.

Aktualizování seznamů stanic

Stiskněte **MENU**, otevře se nabídka vlnového pásma a vyberte **Aktualizovat seznam stanic**.

Aktualizuje se odpovídající seznam stanic.

Poznámky

Pokud je aktualizován seznam stanic pro určité vlnové pásmo, je také aktualizován odpovídající seznam kategorií.

Seznamy oblíbených stanic

Do seznamů oblíbených stanic lze manuálně ukládat stanice všech vlnových pásem.

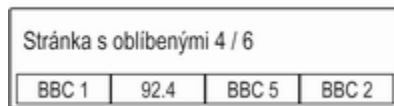

K dispozici je 24 individuálních oblíbených umístění, zobrazených jako čtyři oblíbené položky na stránce.

Chcete-li zobrazit seznam oblíbených položek, vyberte možnost **FAV**.

Uložení stanice

Nastavte stanicí, kterou hodláte uložit.

Vyberte a podržte odpovídající tlačítko oblíbené položky, dokud se neozve zvukové znamení a na odpovídajícím tlačítko obrazovky oblíbených položek se nezobrazí příslušný název stanice.

Stanice se uloží do oblíbených.

Vyvolání stanice

V případě potřeby opakovaně stiskněte **FAV** a posuňte se na příslušnou stránku oblíbených položek.

Zvolte požadovanou oblíbenou položku (tlačítko na obrazovce). Přehraje se odpovídající rozhlasová stanice.

Poznámky

Aktivní oblíbená položka je vybrána.

Definování počtu zobrazených oblíbených položek

Stiskněte **MENU**, procházejte seznamem a vyberte **Nastavit počet stránek s oblíbenými**.

Zvolte požadovanou volbu.

Poznámky

Pokud počet oblíbených položek překročí počet oblíbených položek aktivovaných v nabídce nastavení, další uložené oblíbené položky nejsou odstraněny, ale pouze skryty. Mohou být znovu aktivovány zvýšením počtu zobrazitelných oblíbených položek.

Rádiový informační systém (RDS)

RDS je služba stanic FM, která výrazně usnadňuje nalezení požadované stanice a její bezproblémový příjem.

Výhody RDS

- Na displeji se zobrazí název programu nastavené stanice namísto její frekvence.
- Při vyhledávání stanice se informační systém naladí pouze na stanice RDS.
- Informační systém vždy naladí vysílací frekvenci nastavené stanice, která vykazuje nejlepší příjem, a to prostřednictvím AF (alternativní frekvence).
- V závislosti na přijímané stanici zobrazí informační systém text rádia, který může obsahovat informace o aktuálním programu.

Nastavení systému RDS

Chcete-li nakonfigurovat možnosti nastavení systému RDS, aktivujte funkci rádia a pak zvolte vlnové pásmo FM. Stisknutím **MENU** zobrazíte nabídku vlnového pásma FM.

RDS

Nastavte **RDS** na **Zap** nebo **Vyp**.

Poznámky

Pokud je možnost **RDS** nastavena na **Vyp**, funkce systému RDS nejsou dostupné.

Rozhlasové informace o dopravní situaci

Stanice rádiové dopravní služby jsou stanice RDS, které vysílají zprávy o dopravním provozu. Pokud je rozhlasová dopravní služba zapnuta, bude aktuálně aktivní funkce po dobu dopravního hlášení přerušena.

Aktivace nebo deaktivace **Dopravního programu (TP)**.

Pokud je rozhlasová dopravní služba aktivní, zobrazí se v horní liště hlavních nabídek **[TP]**. Jestliže aktuální stanice (nebo přehrávané

médium) není stanice rozhlasové dopravní služby, automaticky se zobrazí **[]** vyhledávání následující stanice rozhlasového dopravního zpravodajství. Po nalezení stanice rozhlasové dopravní služby se symbol **[TP]** zvýrazní. Pokud není nalezena další rozhlasová stanice, na obrazovce zůstane **[]**.

Pokud příslušná rozhlasová stanice dopravní služby vysílá dopravní hlášení, zobrazí se zpráva.

Chcete-li oznámení přerušit a vrátit se k předchozí aktivované funkci, upozornění zrušte.

Oblast

Občas stanice RDS vysílají na různých frekvencích různé regionální programy.

Nastavte **Region** na **Zap** nebo **Vyp**.

Pokud je zapnuté regionální vysílání, jsou podle potřeby vybírány alternativní frekvence se stejnými regionálními programy.

Pokud je regionálního vysílání vypnuté, jsou alternativní frekvence stanic voleny bez ohledu na regionální programy.

Digitální rozhlasové vysílání

Systém DAB je systém digitálního rozhlasového vysílání.

Výhody DAB

- Stanice DAB jsou namísto vysílacích frekvencí uváděné názvem programu.
- Pomocí DAB je možné vysílat několik ráiových programů (služeb) na jediné frekvenci (soubor).
- Kromě vysoce kvalitních služeb digitálního rozhlasového vysílání je DAB také schopen vysílat data související s programem a velké množství dalších datových služeb, včetně informací o cestování a dopravním provozu.
- Dokud může daný přijímač DAB snímat signál odesílaný rozhlasovou stanicí (i v případě, že je tento signál velmi slabý), je zaručena reprodukce zvuku.
- V případě špatného příjmu je automaticky snížena hlasitost,

aby nezaznívaly nepříjemné zvuky.

Pokud je signál DAB příliš slabý a nemůže být přijímačem snímán, příjem se zcela přeruší. Tuto událost můžete vyloučit aktivací **Přepnutí DAB na DAB a/ nebo Spojení DAB a FM** v nabídce možností DAB (viz níže).

- V případě DAB nedochází k rušení stanicemi, které jsou na sousedních frekvencích (jev, který je typický pro příjem AM a FM).
- Pokud je signál DAB odrážen přírodními překážkami nebo budovami, kvalita příjmu DAB se zlepšší, zatímco příjem AM nebo FM se v takových případech výrazně zhorší.
- Pokud je aktivován příjem DAB, tuner FM informačního systému zůstane aktivní na pozadí a průběžně vyhledává stanice FM s nejlepším příjmem. Pokud je aktivní funkce TP ↻ 149, jsou vysílána dopravní hlášení stanice, která má nejlepší příjem

signálu. Pokud nechcete aby byl příjem DAB přerušován dopravními hlášeními stanice FM deaktivujte funkci TP.

Nastavení DAB

Chcete-li nakonfigurovat možnosti nastavení vysílání DAB, aktivujte funkci rádia a pak zvolte vlnové pásmo DAB. Stisknutím **MENU** zobrazte nabídku vlnového pásma DAB.

Hlášení DAB

Kromě hudebních programů vysílá mnoho stanic DAB také hlášení různých kategorií. Pokud aktivujete některé nebo všechny kategorie, aktuálně přijímaná služba DAB se při hlášení těchto kategorií přeruší.

Zvolte **Hlášení DAB** a zobrazte seznam kategorií DAB.

Zvolte požadované kategorie. Vybrané kategorie jsou označeny ✓.

Poznámky

Zprávy DAB lze přijímat pouze pokud je zapnuto vlnové pásmo DAB.

Propojení DAB s DAB

Pokud je tato funkce aktivovaná, zařízení se přepne na stejnou službu (program) na jiném souboru DAB (je-li k dispozici) v případě, že je signál DAB příliš slabý, aby mohl být přijímačem zachycen.

Nastavte **Přepnutí DAB na DAB** na **Zap** nebo **Vyp**.

Propojení DAB s FM

Pokud je tato funkce aktivovaná, zařízení se přepne na odpovídající stanici aktivní služby DAB (je-li k dispozici) v případě, že je signál DAB příliš slabý, aby mohl být přijímačem zachycen.

Nastavte **Přepnutí DAB na FM** na **Zap** nebo **Vyp**.

Pásmo L

Pokud aktivujete **Pásmo L**, informační systém bude přijímat další frekvenční pásmo (1452 - 1492 MHz).

Nastavte **Pásmo L** na **Zap** nebo **Vyp**.

Intellitext

Funkce **Intellitext** umožňuje příjem doplňkových informací, jako jsou hlášení, finanční informace, sport, zprávy atd.

Pro zobrazení podrobných informací vyberete jednu z kategorií ze seznamu a určitou položku.

Externí zařízení

Všeobecné informace	152
Poslech rádia	153

Všeobecné informace

USB port pro připojení externích zařízení je umístěn ve středové konzole za parkovací brzdou nebo pod loketní opěrkou.

Dva porty USB pouze pro nabíjení zařízení jsou umístěny v zadní části středové konzoly.

Poznámky

Port USB se musí udržovat čistý a suchý.

USB port

K USB portu lze připojit MP3 přehrávač, USB disk nebo chytrý telefon.

Při připojení k USB portu lze uvedená zařízení ovládat pomocí ovládacích prvků a nabídek informačního systému.

Poznámky

Informační systém nepodporuje všechna přídatná zařízení.

Informační systém je schopen přehrávat hudební soubory z úložných paměťových zařízení USB.

Připojení/odpojení zařízení

Zařízení USB připojte do USB portu.

Poznámky

Pokud je připojeno USB zařízení, které nelze načíst, zobrazí se příslušná chybová zpráva a informační systém automaticky přepne na předchozí funkci.

Pro odpojení USB zařízení vyberte jinou funkci a potom vyjměte paměťové USB zařízení.

Výstraha

Zařízení neodpojujte během přehrávání. Mohlo by dojít k poškození zařízení nebo informačního systému.

Nastavení zařízení MTP

Pro zařízení připojená prostřednictvím MTP mohou být další nastavení nastavena v nabídce nastavení.

V aktivním zdroji zvuku stiskněte tlačítko **MENU**, přesuňte se seznamem a vyberte možnost **Nastavení (Settings)**. Zvolte **Připojení telefonu (pouze MTP)**.

Pokud chcete zařízení v portu USB pouze nabíjet, aktivujte funkci **Pouze nabíjení**. Pokud přepnete na zdroj zvuku USB během aktivace tohoto nastavení, budete vyzváni zprávou o nabíjení.

Pokud si přejte přehrávat hudební soubory uložené v zařízení, aktivujte **Skenovat pouze složku "Hudba"** nebo **Prohledávat všechny složky**.

Bluetooth

K informačnímu systému lze bezdrátově připojit audio zdroje s aktivovaným rozhraním Bluetooth (např. mobilní telefony s hudbou, přehrávače MP3 s rozhraním Bluetooth apod.), které podporují profily hudby Bluetooth A2DP a AVRCP.

Informační systém je schopen přehrávat hudební soubory ze zařízení Bluetooth.

Připojení/odpojení zařízení

Podrobný popis připojení Bluetooth, viz ↗ 157.

Seznam zařízení Bluetooth

Chcete-li přistupovat do seznamu zařízení Bluetooth, aktivujte zdroj zvuku Bluetooth, stiskněte tlačítko **MENU** a pak vyberte možnost **Spravovat zařízení Bluetooth**.

Podrobný popis připojení Bluetooth, viz seznam zařízení ↗ 157.

Formáty souborů

Podporována jsou pouze zařízení naformátovaná v souborových systémech FAT32, NTFS a HFS+.

Poznámky

Některé soubory nemusí být přehrávány správně. To může být způsobeno rozdílným formátem záznamu nebo poškozením souboru.

Soubory z internetových obchodů, u kterých byla uplatněna správa digitálních práv DRM (Digital Rights Management), nelze přehrávat.

Přehrávatelné formáty audio souborů jsou MP3, WMA, AAC a AIF.

Při přehrávání souboru s informacemi s příznakem ID3 může informační systém zobrazit například informace o názvu stopy a interpretovi.

Poslech rádia

Spuštění přehrávání

Připojte zařízení ↗ 152.

Opakovaně stiskněte **MEDIA** a aktivuje požadovaný zdroj média.

Příklad: zdroj USB.



Funkční tlačítka

Přeskočení k předchozímu nebo následujícímu souboru

Pro přehrávání předchozí nebo následující skladby stiskněte ◀◀ nebo ▶▶.

Pokud stisknete **⏮** do prvních pěti sekund při přehrávání skladby, systém přejde na začátek aktuální skladby.

Rychlé přehrávání dopředu nebo dozadu

Pro rychlé přehrávání dopředu nebo dozadu stiskněte a podržte **⏮** nebo **⏭**.

Pořadí přehrávání

Stiskněte tlačítko **MENU** v odpovídajícím zdroji audia a posuňte se seznamem k **Náhodně přehr.**

Chcete-li přehrát skladby na zařízení v náhodném pořadí, nastavte **Náhodně přehr.** na **Zap.**

Chcete-li přehrát skladby v normálním pořadí, nastavte **Náhodně přehr.** na **Vyp.**

Vyhledání skladby

V závislosti na zařízení můžete procházet a vyhledávat skladby v kategoriích a podkategoriích nebo struktuře složek.

Poznámky

Má-li být tato funkce dostupná, musí být dokončen proces indexování.

Kategorie

Chcete-li procházením vybrat skladbu, stiskněte tlačítko **MENU** v odpovídajícím zdroji audia a pak vyberte **Procházet**.

Přesuňte se strukturou a vyberte požadovanou skladbu.

Složky

Chcete-li procházením vybrat skladbu, stiskněte tlačítko **MENU** a pak vyberte možnost **Zobrazení složky**. Struktura složek v odpovídajícím zařízení se zobrazí.

Přesuňte se složkami a vyberte požadovanou skladbu.

Rozpoznávání řeči

Všeobecné informace	155
Použití	155

Všeobecné informace

Přenosová hlasová aplikace informačního systému umožňuje přístup k příkazům rozpoznávání hlasu ve vašem smartphonu. Viz také návod výrobce k obsluze vašeho chytrého telefonu, kde zjistíte, zda telefon tuto funkci podporuje.

Chcete-li používat přenosovou hlasovou aplikaci, musí být chytrý telefon připojen k informačnímu systému prostřednictvím kabelu USB ↻ 152 nebo Bluetooth ↻ 157.

Použití

Zapnutí rozpoznávání řeči

Stiskněte a podržte tlačítko **PHONE** na ovládacím panelu, nebo  na volantu a spusťte relaci rozpoznávání řeči. Na obrazovce zobrazí zpráva hlasových příkazů.

Jakmile se ozve zvukový signál, můžete vyslovit příkaz. Informace o podporovaných příkazech, viz návod k obsluze vašeho chytrého telefonu.

Nastavení hlasitosti hlasových pokynů

Pro zvýšení nebo snížení hlasitosti hlasové nápovědy zapněte  na ovládacím panelu nebo stiskněte tlačítko **+ / -** na pravé straně volantu.

Vypnutí rozpoznávání hlasu

Stiskněte  na volantu. Zpráva hlasových příkazů zmizí a relace rozpoznávání řeči je ukončena.

Telefon

Všeobecné informace	156
Připojení Bluetooth	157
Tísňové volání	158
Použití	159
Textové zprávy	161
Mobilní telefony a občanské radiostanice (CB)	161

Všeobecné informace

Portál telefonu Vám poskytuje možnost realizovat konverzaci mobilním telefonem prostřednictvím mikrofonu a reproduktorů vozidla a také ovládat nejdůležitější funkce mobilního telefonu prostřednictvím informačního a zábavního systému ve vozidle. Abyste mohli používat portál telefonu, musí být mobilní telefon s informačním systémem prostřednictvím Bluetooth.

Ne každý mobilní telefon podporuje všechny funkce telefonu. Použitelné funkce telefonu závisejí na příslušném mobilním telefonu a poskytovateli sítě. Další informace na toto téma najdete v návodu k obsluze Vašeho mobilního telefonu nebo se na ně můžete zeptat svého provozovatele sítě.

Důležité informace ohledně ovládání a bezpečnosti silničního provozu

Varování

Mobilní telefony mají vliv na Vaše okolí. Proto byly připraveny bezpečnostní předpisy a směrnice. Měli byste se seznámit s těmito pokyny před použitím telefonní funkce.

Varování

Používání zařízení náhlavní soupravy při jízdě může být nebezpečné, protože během telefonování je snížena Vaše pozornost. Před použitím zařízení náhlavní soupravy Vaše vozidlo zaparkujte. Dodržujte podmínky země, ve které se právě nacházíte.

Nezapomeňte dodržovat zvláštní nařízení, která platí ve zvláštních oblastech a vždy vypněte mobilní telefon pokud je používání

mobilního telefonu zakázáno, pokud způsobuje mobilní telefon rušení nebo pokud mohou nastat nebezpečné situace.

Bluetooth

Portál telefonu je certifikován skupinou Bluetooth Special Interest Group (SIG).

Další informace o specifikaci naleznete na internetových stránkách <http://www.bluetooth.com>.

Připojení Bluetooth

Bluetooth je rádiový standard pro bezdrátové připojení například mobilních telefonů nebo jiných zařízení.

Abyste mohli nastavit připojení Bluetooth k informačnímu systému, musí být v zařízení Bluetooth aktivována funkce Bluetooth. Další informace naleznete v návodu k obsluze zařízení Bluetooth.

Pomocí nabídky Telefonní portál se provádí párování (výměna PIN kódu mezi zařízeními Bluetooth

a informačním systémem) a připojení zařízení Bluetooth k informačnímu systému.

Párování zařízení

Důležité informace

- Se systémem lze spárovat až pět zařízení.
- K informačnímu systému může být v daný okamžik připojeno pouze jedno spárované zařízení.
- Párování se musí provést pouze jednou. To neplatí v případě, že se zařízení vymaže ze seznamu spárovaných zařízení. Pokud bylo zařízení spárování již dříve, naváže informační systém spojení automaticky.
- Při provozu Bluetooth je odebíráno velké množství energie z baterie ve vozidle. Proto připojte zařízení k portu USB, kde se bude nabíjet.

Párování prvního zařízení

1. Stiskněte tlačítko **PHONE** a poté vyberte položku **Párovat**.

V informačním systému se zobrazí zpráva označující název a kód PIN informačního systému.

2. Začněte vyhledávat párované zařízení Bluetooth.
3. Potvrzení párování:
 - Pokud je podporováno SSP (bezpečné jednoduché párování):
Porovnejte kód PIN (v případě požadavku) a potvrďte zprávy na informačním systému a zařízení Bluetooth.
 - Pokud není podporováno SSP (bezpečné jednoduché párování):
Zadejte kód PIN informačního systému na zařízení Bluetooth a potvrďte svou volbu.
4. Informační systém a Bluetooth zařízení se spárují. Zobrazí se nabídka telefonu.
5. Do informačního systému jsou staženy telefonní seznam a seznamy volání, pokud jsou v zařízení Bluetooth k dispozici.

V případě potřeby potvrďte odpovídající zprávu na svém smartphonu.

Poznámky

Aby mohl informační systém načíst kontakty, musí být uloženy v paměti mobilního telefonu.

Párování dalšího zařízení

Stiskněte **PHONE**, procházejte seznamem a vyberte **Zařízení Bluetooth**.

Stiskněte tlačítko **Přidat** a začněte proces párování dalšího zařízení.

Pokračujte krokem 2 "Párování prvního zařízení" (viz výše).

Připojení spárovaného zařízení

Stiskněte **PHONE**, procházejte seznamem a vyberte **Zařízení Bluetooth**.

Označte požadované zařízení a vyberte možnost **Připojit**.

V případě potřeby se právě připojené zařízení odpojí. Vybrané zařízení se připojí.

Odpojení zařízení

Stiskněte **PHONE**, procházejte seznamem a vyberte **Zařízení Bluetooth**.

Označte právě připojené zařízení a vyberte možnost **Odpojit**.

Zařízení se odpojí.

Vymazání zařízení

Stiskněte **PHONE**, procházejte seznamem a vyberte **Zařízení Bluetooth**.

Označte zařízení, které chcete odstranit ze seznamu, a pak vyberte možnost **Vymazat**.

Zařízení se vymaže.

Tísňové volání

⚠ Varování

Ustanovení spojení nelze zaručit ve všech situacích. Z tohoto důvodu byste se neměli výhradně spoléhat na mobilní telefon, pokud

se jedná o životně důležitou komunikaci (např. lékařská pomoc).

V některých sítích může být nezbytné mít v mobilním telefonu správně vloženou platnou SIM kartu.

⚠ Varování

Pamatujte na to že můžete volat nebo přijmout hovor pomocí mobilního telefonu pouze pokud je v oblasti pokrytí s dostatečně silným signálem. Za určitých podmínek nelze uskutečnit nouzová volání ve všech telefonních sítích; je možné, že jej nelze uskutečnit, pokud jsou aktivovány určité služby poskytované sítí a/nebo určité

telefonní funkce. Můžete se na to zeptat místních provozovatelů sítě.

Číslo nouzového volání se může lišit v závislosti na oblasti a zemi. Prosim zeptejte se předem na správné číslo nouzového volání příslušné oblasti.

Vytáčení nouzového volání

Vytočte číslo nouzového volání (např. 112).

Naváže se telefonní spojení se střediskem nouzového volání.

Odpovězte na otázky zaměstnanců střediska k nouzové situaci.

⚠ Varování

Hovor neukončujte dokud k tomu nejste vyzváni centrálou nouzových volání.

Použití

Jakmile je prostřednictvím Bluetooth realizováno propojení mezi vaším mobilním telefonem a informačním

systémem, můžete také ovládat celou řadu funkcí vašeho mobilního telefonu prostřednictvím informačního systému.

Poznámky

Některé mobilní telefony nepodporují všechny funkce portálu telefonu. Proto se rozsah funkcí může lišit od níže uvedeného popisu.

Zahájení telefonního hovoru

Klávesnice

Stisknutím tlačítka **PHONE** zobrazíte nabídku telefonu.

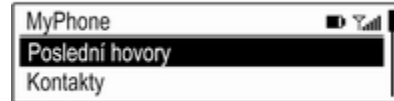

Procházejte seznamem a vyberte **Klávesnice**. Zobrazí se klávesnice.

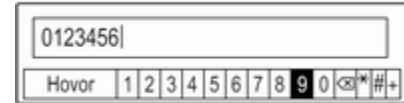

Otočte **MENU** a vyberte číslici, kterou chcete zadat, potom stiskněte **MENU** a vyberte příslušnou číslici. Zadejte požadované číslo.

Vyberte možnost , nebo stiskněte **BACK** a odstraňte číslice.

Pro zahájení telefonního hovoru vyberte **Hovor**.

Kontakty

Stisknutím tlačítka **PHONE** zobrazíte nabídku telefonu.

Zvolte **Kontakty**. Zobrazí se seznam kontaktů.

Procházejte seznamem a vyberte požadovaný záznam kontaktu. Zobrazí se kontakt.

Vyberte jedno z telefonních čísel uložených pro daný kontakt. Číslo je vytočeno.

Seznamy volání

Stisknutím tlačítka **PHONE** zobrazíte nabídku telefonu.

Zvolte **Poslední hovory**. Zobrazí se příslušný seznam nedávných volání.

V závislosti na tom, které volání hledáte, vyberte možnost **Zmeškáno**, **Přijato** nebo **Odesláno**.

Vyberte jedno z telefonních čísel uložených v seznamu nedávných volání. Číslo je vytočeno.

Příchozí telefonní hovor

Přijetí telefonního hovoru

Pokud je aktivní rádio nebo zdroj médií v okamžiku zazvonění příchozího telefonátu, zdroj zvuku je vypnut a zůstává vypnutý, dokud hovor není ukončen.

Zobrazí se zpráva se jménem nebo číslem volající.

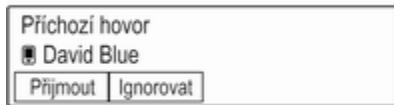

Pro přijetí hovoru zvolte **Přijmout**.

Odmítnutí telefonního hovoru

Pro odmítnutí hovoru vyberte **Ignorovat** ve zprávě.

Funkce během telefonního hovoru

Během telefonátu se zobrazí náhled hovoru.

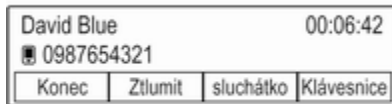

Ukončení telefonního hovoru

Hovor ukončíte výběrem **Konec**.

Deaktivace mikrofonu

Pro dočasné vypnutí mikrofonu vyberte **Ztlumit**.

Tlačítko na obrazovce se změří na **Zruš ztl.**

Pro opětovné zapnutí mikrofonu vyberte **Zruš ztl.**

Deaktivace funkce handsfree

Pro pokračování v hovoru prostřednictvím vašeho mobilního telefonu stiskněte **sluchátko**.

Tlačítko na obrazovce se změří na **Handsfree**.

K opětovné aktivaci funkce handsfree vyberte položku **Handsfree**.

Druhý příchozí hovor

Pokud je signalizován příchod dalšího hovoru, zobrazí se další zpráva se jménem volajícího nebo číslo.

Chcete-li přijmout druhý hovor a první hovor podržet, vyberte možnost **Přepnout**.

Pro odmítnutí hovoru vyberte **Ignorovat** ve zprávě.

Přepínání mezi telefonními hovory

Stiskněte tlačítko **PHONE** nebo  mezi ovládacími prvky zvuku na volantu mezi dvěma hovory.

Informace o aktuálně aktivním hovoru se zobrazí na displeji.

Ukončení telefonních hovorů

Hovory lze ukončit jeden po druhém.

Zvolte **Konec**. Je ukončen právě aktivní hovor.

Textové zprávy

Textové zprávy, které jsou přijaty během připojení telefonu k informačnímu systému, mohou být zobrazeny na displeji informačního systému.

Předpoklady

Musí být splněny následující předběžné podmínky:

- Musí být aktivována funkce Bluetooth příslušného mobilního telefonu (viz návod k obsluze vašeho zařízení).
- V závislosti na telefonu může být nutné nastavit dané zařízení jako „viditelné“ (viz návod k obsluze vašeho zařízení).

- Příslušný telefon musí být spárován a propojen s informačním systémem. Podrobný popis, viz ↻ 157.
- Příslušný telefon musí podporovat profil Bluetooth Message Access Profile (BT MAP).

Zobrazení zprávy

Poznámky

Pokud vozidlo jede rychlostí vyšší než 8 km/h, nezobrazí se zpráva na obrazovce.

Když je obdržena textová zpráva, zobrazí se na displeji.



Vyberte možnost **Zobrazení** a zprávu přečtete.

Mobilní telefony a občanské radiostanice (CB)

Pokyny k montáži a použití

Při instalování a ovládání mobilního telefonu musejí být dodržovány pro vozidlo specifické pokyny pro instalaci a směrnice pro ovládání poskytnuté výrobcem mobilního telefonu a handsfree soupravy. V opačném případě může dojít ke zrušení platnosti homologace vozu (Směrnice EU 95/54/ES).

Doporučení k používání bez poruch:

- Pro zajištění maximálního možného rozsahu musí vnější anténa být profesionálně namontována.
- Maximální přenosový výkon: 10 W.
- Mobilní telefon musí být nainstalován na vhodném místě. Vezměte v úvahu příslušné upozornění v uživatelské příručce, kapitola **Systém airbagů**.

Informujte se o umístění vnější antény, držáku zařízení a způsobu použití zařízení s vysílacím výkonem nad 10 W.

Používání připojení náhlavní soupravy bez vnější antény se standardy mobilního telefonu GSM 900/1800/1900 a UMTS je povoleno pouze v případě, že je maximální vysílací výkon mobilního telefonu 2 watty pro GSM 900 nebo 1 watt pro ostatní typy.

Z bezpečnostních důvodů nepoužívejte telefon během jízdy. Dokonce i použití handsfree soupravy může při řízení být rozptýlením pozornosti.

Varování

Vysílačky a mobilní telefony, které nesplňují výše zmíněné standardy pro mobilní telefony, používejte pouze spolu s anténou umístěnou vně vozidla.

Výstraha

Pokud nejsou dodrženy výše zmíněné předpisy a uvnitř vozidla bez vnější antény jsou používány mobilní telefony a vysílačky, může to vést k poruchám v elektronice vozidla.

Rejstřík

A	
Aktivace funkce Bluetooth Music	153
Aktivace informačního systému..	141
Aktivace telefonního portálu.....	159
Aktivace USB.....	153
Audio soubory.....	152
Automatické nastavení.....	144
Automatické řízení hlasitosti.....	144
Č	
Čas.....	144
D	
DAB.....	150
Digitální rozhlasové vysílání.....	150
F	
Formáty souborů	
Audio soubory.....	152
Funkce ztlumení zvuku.....	141
H	
Hlasitost	
Automatické řízení hlasitosti... ..	144
Funkce vypnutí zvuku.....	141
Kompenzace hlasitosti v závislosti na rychlosti.....	144
Maximální hlasitost při spouštění.....	144
Nastavení hlasitosti.....	141
Omezení hlasitosti při vysokých teplotách.....	141
Hledání stanice.....	147
Hudba Bluetooth.....	152
I	
Intellitext.....	150
J	
Jazyk.....	144
M	
Maximální hlasitost při spouštění	144
Mobilní telefony a občanské radiostanice (CB)	161
N	
Nastavení hlasitosti.....	144
Nastavení zvuku.....	144
O	
Oblast.....	149
Obnovení výrobního nastavení. .	144
Obsluha	
Hudba Bluetooth.....	153
Informační a zábavní systém. .	141
Nabídka.....	143
Rádio.....	147
Telefon.....	159
USB.....	153
Ochrana proti odcizení	137

Ovládací panel informačního systému.....	138
Ovládací prvky	
Informační a zábavní systém..	138
Volant.....	138
Ovladač MENU.....	143
Ovládání nabídky.....	143

P

Párování.....	157
Pásmo L.....	150
Poslech rádia.....	153
Použití.....	155, 159
Hudba Bluetooth.....	153
Informační a zábavní systém..	141
Nabídka.....	143
Telefon.....	159
USB.....	153
Používání.....	141, 147
Přehled ovládacích prvků.....	138
Připojení Bluetooth.....	157
Připojení DAB.....	150

R

Rádio	
DAB.....	150
Digitální rozhlasové vysílání..	150
Hlášení DAB.....	150
Intellitext.....	150
Nabídka DAB.....	150
Nabídka FM.....	149

Oblast.....	149
Pásmo L.....	150
Rádiový informační systém....	149
RDS.....	149
Regionální vysílání.....	149
Rozhlasové informace	
o dopravní situaci.....	149
Seznam frekvencí.....	147
Seznam kategorií.....	147
Seznam vysílačů.....	147
Seznamy oblíbených stanic....	148
TP.....	149
Ukládání stanic.....	148
Vlnové pásmo.....	147
Vyhledávání stanice.....	147
Vyvolávání stanic.....	148
Rádiový informační systém	
(RDS).....	149
Regionální vysílání.....	149
Režim omezeného přístupu	
Odemknutí.....	144
Zamknutí.....	144
Rozhlasové informace	
o dopravní situaci.....	149
Rozpoznávání hlasu.....	155
Rozpoznávání řeči.....	155

S

Seznam frekvencí.....	147
Seznam kategorií.....	147

Seznam vysílačů.....	147
Seznamy oblíbených stanic.....	148
Ukládání stanic.....	148
Vyvolávání stanic.....	148
Systémová nastavení.....	144
Čas a datum.....	144
Jazyk.....	144
Obnovení výrobního nastavení	144
Režim omezeného přístupu....	144

T

Telefon	
Bluetooth.....	156
Nouzová volání.....	158
Poslední hovory.....	159
Připojení Bluetooth.....	157
Režim náhlavní soupravy.....	159
Telefonní seznam.....	159
Textové zprávy.....	161
Všeobecné informace.....	156
Vyzváněcí tón.....	159
Telefonní hovor	
Odmítnutí.....	159
Převzetí.....	159
Spuštění.....	159
Telefonní seznam.....	159
Textové zprávy.....	161
Tísňové volání.....	158
Tlačítko BACK.....	143
TP.....	149

U

Ukládání stanic.....	148
USB.....	152

V

Všeobecné informace. 152, 155, 156	
Hudba Bluetooth.....	152
Informační a zábavní systém. .	136
Rádio.....	147
Telefon.....	156
USB.....	152
Výběr vlnového pásma.....	147
Vyvolávání stanic.....	148
Vyzváněcí tón.....	159

Z

Základní funkce.....	143
Základní operace	
Ovládací panel.....	143
Zapnutí informačního systému...	141
Zapnutí rádia.....	147

Držák telefonu

Držák telefonu	168
Rejstřík	172

Držák telefonu

Držák telefonu 168

Držák telefonu

Všeobecné informace



Držák telefonu je připojen k napájecímu konektoru (panel PowerFlex).

Další informace týkající se napájecího konektoru jsou uvedeny v uživatelské příručce.

K držáku telefonu je možné připojit chytré telefony s následujícími rozměry:

- výška: až 158,5 mm
- šířka: 57 až 78 mm
- hloubka: 6 až 11 mm

⚠ Varování

Zařízení připojená k držáku telefonu musí být používána způsobem, který zabraňuje rušení řidiče a umožňuje za všech okolností bezpečné řízení vozidla. Vždy musíte dodržovat příslušné zákony a předpisy platné v zemi, ve které jezdíte. Tyto zákonné předpisy se mohou lišit od informací uvedených v této příručce. Pokud jste na pochybách, zastavte vozidlo a ovládejte zařízení ve stojícím vozidle.

Výstraha

Abyste předešli krádeži, nenechávejte při opuštění vozidla mobilní telefon v držáku telefonu.

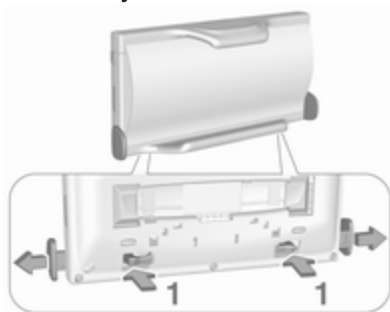
Použití**Přizpůsobení držáku telefonu velikostí chytrého telefonu**

1. Stiskněte oba držáky (1) na zadní straně, odpojte posuvníky nastavení šířky a vytáhněte jej ven.

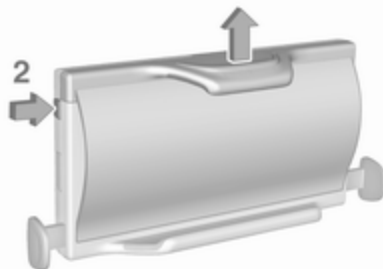

2. Stiskněte tlačítko (2) na levé horní straně, odpojte posuvník a proveďte výškové seřízení.
3. Vložte chytrý telefon.

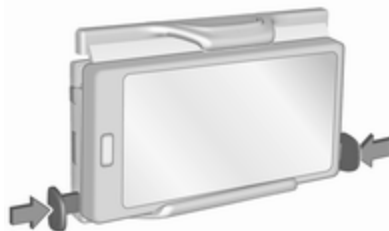

4. Stisknutím posuvníků k sobě nastavte šířku držáku na šířku telefonu.

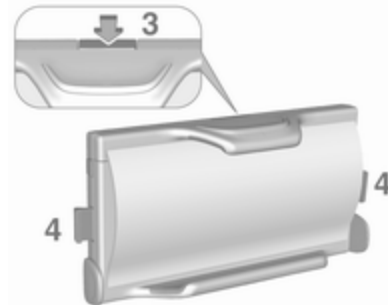
Připojení držáku telefonu k napájecímu konektoru

1. Stiskněte uvolňovací tlačítko (3) a odpojte pojistné posuvníky (4).



2. Připojte držák telefonu k napájecímu konektoru a stisknutím obou posuvníků (4) je zajistěte.

Vložení telefonu do držáku

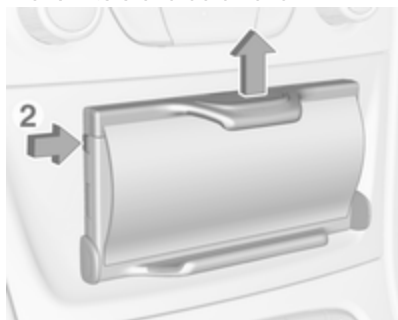

1. Stiskněte tlačítko (2) a odpojte posuvník.
2. Vložte chytrý telefon tak, aby napájení telefonu bylo přístupné a nebylo stisknuto žádné tlačítko.

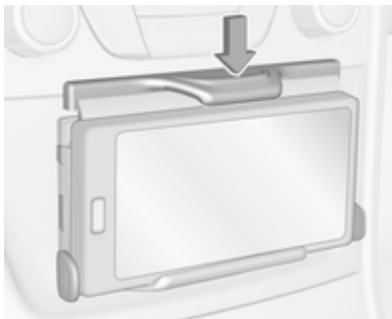

3. Stiskněte posuvník.

Připojení chytrého telefonu k napájení

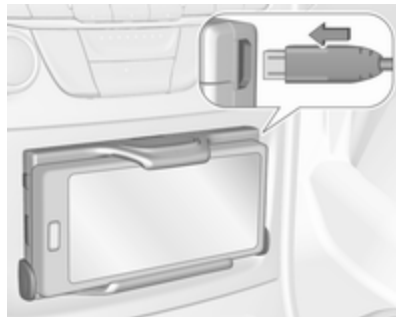

Chytrý telefon připojte k držáku pomocí kompatibilního připojovacího kabelu. Různé verze připojovacího kabelu jsou dostupné jako příslušenství.

Ovládání chytrého telefonu

Když je chytrý telefon připojen k napájení, bude při zapnutém zapalování nabíjen.

Pro připojení chytrého telefonu k informačnímu systému musíte navázat připojení Bluetooth®.

Vyjmutí telefonu z držáku

1. Odpojte napájení od telefonu.

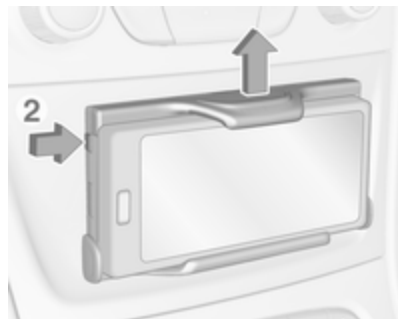

2. Stiskněte tlačítko (2) na levé horní straně, odpojte posuvník a proveďte výškové seřízení.
3. Vyjměte chytrý telefon z držáku.

Odpojení držáku telefonu od napájecího konektoru

1. Stiskněte posuvník a proveďte výškové nastavení.

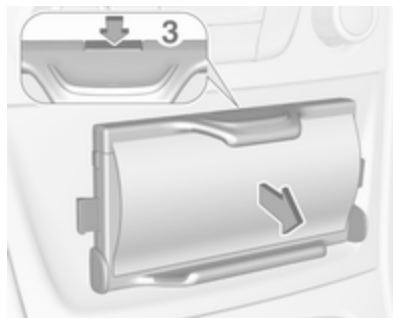

2. Stiskněte uvolňovací tlačítko (3) a vyjměte držák telefonu.

Rejstřík

D

Držák telefonu..... 168

www.opel.com

Copyright by ADAM OPEL GmbH, Rüsselsheim, Germany.

Informace v této publikaci platí od níže uvedeného data. Společnost Adam Opel GmbH si vyhrazuje právo měnit tuto publikaci a technické specifikace, funkce a provedení vozidel oproti informacím uvedeným v této publikaci.

Vydání: srpen 2017, ADAM OPEL GmbH, Rüsselsheim.

Vytlačeno na papíru běleném bez chlóru.

ID-OASKILSE1708-cs

