

INSIGNIA

Příručka k informačnímu systému



Obsah

Navi 900 IntelliLink	5
R 4.0 IntelliLink	87



Navi 900 IntelliLink

Úvod	6
Základní funkce	14
Rádio	32
Externí zařízení	37
Navigace	43
Rozpoznávání řeči	62
Telefon	67
Časté dotazy	79
Rejstřík	82

Úvod

Všeobecné informace	6
Ochrana proti odcizení	7
Přehled ovládacích prvků	8
Používání	11

Všeobecné informace

Tento informační a zábavní systém Vám poskytuje nejmodernější informační a zábavní systém zabudovaný uvnitř vozidla.

Pomocí funkcí rozhlasových pásem FM, AM a DAB můžete zaregistrovat velký počet stanic na různých stránkách oblíbených položek.

Na stránkách oblíbených položek můžete zaregistrovat hudební skladby, telefonní čísla, cílové adresy nebo nastavení tónové volby.

K informačnímu systému můžete připojit externí paměťová zařízení pro ukládání dat jako další zdroje audia buď pomocí kabelu, nebo Bluetooth®.

Navigační systém s dynamickým plánováním trasy vás spolehlivě navede do cíle, a pokud si to budete přát, automaticky se vyhne dopravním zácpám nebo jiným dopravním problémům.

Dále je informační systém vybaven portálem umožňujícím pohodlné a bezpečné použití mobilního telefonu ve vozidle.

Pomocí funkce promítání telefonu můžete ovládat specifické aplikace ve svém telefonu prostřednictvím informačního systému.

Pomocí aplikace Shop můžete do informačního systému stahovat další aplikace.

Další možností je ovládat informační systém pomocí ovládacích prvků na volantu nebo pomocí systému rozpoznávání řeči.

Důmyslný design ovládacích prvků, dotyková obrazovka a zřetelné displeje umožňují ovládat systém snadno a intuitivně.

Poznámky

Tato příručka popisuje všechny možnosti a funkce, které jsou dostupné v různých informačních systémech. Některé popisy, včetně popisů funkcí displeje a nabídek, nemusí z důvodu varianty modelu, specifikací země, speciálního zařízení nebo příslušenství platit pro váš vůz.

Důležité informace ohledně ovládání a bezpečnosti dopravního provozu

⚠ Varování

Vždy jeďte bezpečně. Informační systém ovládejte pouze, pokud situace v dopravním provozu umožňuje jeho bezpečné použití.

V zájmu bezpečnosti může být nutné před ovládním informačního systému s vozidlem nejdříve zastavit (například za účelem zadávání adres).

⚠ Varování

Používání navigačního systému nezbavuje řidiče odpovědnosti za správné, obezřelé chování v dopravním provozu. Vždy dodržujte platné dopravní předpisy.

⚠ Varování

V některých oblastech nejsou na mapě označeny jednosměrné ulice a jiné cesty a vjezdy (např. pěší zóny), do kterých Vám není dovoleno odbočit. V takových oblastech může informační systém vydat výstrahu, která musí být akceptována. Zde musíte věnovat zvláštní pozornost jednosměrným ulicím, cestám a vjezdům, do kterých nemáte povoleno vjet.

Přijem rádia

Přijem rádia může být přerušován atmosférickými poruchami, šumem, zkreslením nebo ztrátou příjmu z důvodů:

- změny vzdálenosti od vysílače
- příjmu z několika směrů v důsledku odrazu
- stínění

Ochrana proti odcizení

K odrazení zlodějů je informační systém vybaven elektronickým zabezpečovacím systémem.

Informační a zábavní systém tudíž funguje pouze ve vašem vozidle a pro zloděje je bezcenný.

Přehled ovládacích prvků

Vystředění displeje pomocí ovladačů



1	Displej/dotyková obrazovka	14
2	Informace o modulu OnStar s připojením Wi-Fi a připojení hotspotu k dalším zařízením	11
3	BACK	
	Stisknutí: návrat na předchozí obrazovku/nabídku	
4	▶▶	
	Rádio: krátké stisknutí: přeskočení k následující stanici; dlouhé stisknutí: hledání směrem nahoru	32
	Externí zařízení: krátké stisknutí: přeskočení k následující skladbě; dlouhé stisknutí: rychle vpřed	38
5	⏻	
	Je-li vypnuto: krátké stisknutí: vypnutí napájení	11

Je-li zapnuto: krátké stisknutí: vypnutí zvuku systému; dlouhé stisknutí: vypnutí napájení

11

Otočení: nastavení hlasitosti

11

6 **◀◀**

Rádio: krátké stisknutí: přeskočení k předchozí stanici; dlouhé stisknutí: hledání směrem dolů

32

Externí zařízení: krátké stisknutí: přeskočení k předchozí skladbě; dlouhé stisknutí: rychle vzad

38

7 **🏠**

Krátké stisknutí: zobrazení úvodní obrazovky

Dlouhé stisknutí: zahájení projekce telefonu

Ovládací prvky na volantu

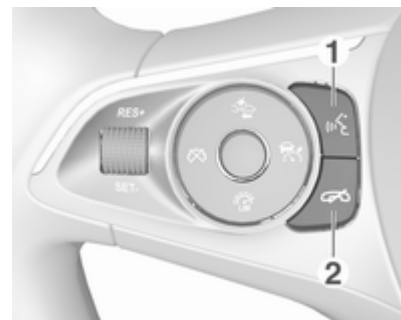

1	☎	
	Krátký stisk: přijetí telefonního hovoru	71
	nebo aktivace rozpoznávání hlasu	62
	nebo přerušování výzvy a přímý hovor	62
	Dlouhý stisk: aktivace přenosové aplikace rozpoznávání řeči (pokud je podporována telefonem) ...	62

2

- Stisk: ukončení/odmítnutí hovoru 71
- nebo deaktivace rozpoznávání řeči 62
- nebo aktivace/deaktivace funkce ztlumení zvuku 11

Popis všech dalších ovládacích prvků viz uživatelská příručka.



1

Stisknutí: zobrazení nabídky pro výběr aplikace; návrat do vyšší úrovně nabídky na informačním centru řidiče (viz obrázky níže)

2

Krátké stisknutí: výběr položky nabídky na informačním centru řidiče

Dlouhé stisknutí: rychlý pohyb dlouhým seznamem kontaktů na informačním centru řidiče

3

Stisknutí: potvrzení výběru na informačním centru řidiče

4

Stisknutí: zobrazení specifické hlavní nabídky aplikace na informačním centru řidiče

5 11

Stisknutí nahoru: zvýšení hlasitosti

Stisknutí dolů: snížení hlasitosti

6 ▴ / ▾

Rádio: stisknutím volíte další/předchozí oblíbenou stanici na informačním centru řidiče 18

Média: stisknutím volíte další/předchozí skladbu na informačním centru řidiče 38

Informační centrum řidiče (střední třída):



Informační centrum řidiče (vyšší třída):

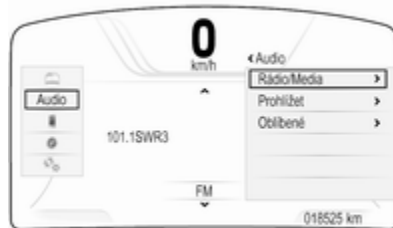

Informační centrum řidiče vyšší třídy umožňuje přepínat mezi dvěma různými režimy zobrazení (témata), **Tour** a **Sport**.

Obrázek výše zobrazuje téma **Tour** (změna tématu displeje, viz Uživatelská příručka).

Používání

Zapínání/vypínání informačního systému

Krátce stiskněte \odot . Po zapnutí informačního systému bude aktivní naposledy zvolený zdroj.

Automatické vypnutí

Jestliže informační systém je zapnut stisknutím tlačítka \odot , když je zapalování vypnuto, znovu se automaticky vypne po 10 minutách.

Nastavení hlasitosti

Otočte \odot .

Na displeji se zobrazí aktuální nastavení.

Při zapnutí informačního systému se nastaví naposledy zvolená hlasitost, pokud je tato hlasitost menší než maximální hlasitost při spuštění ↻ 27.

Automatická hlasitost

Pokud je aktivována funkce automatické hlasitosti ↻ 27, hlasitost se automaticky upravuje tak, aby nahradila ztrátu v důsledku hluku z vozovky a větru během jízdy.

Funkce ztlumení zvuku

Krátkým stisknutím ⏸ ztlumíte zdroje zvuku.

Opětovné zrušení funkce ztlumení zvuku: otočte ⏸ nebo jej krátce stiskněte.

Provozní režimy

Rádio

Stiskněte tlačítko 📻 a na úvodní obrazovce vyberte možnost **AUDIO**. Vyberte **RÁDIO** na interaktivním panelu.

Podrobný popis funkcí rádia, viz ↻ 32.

Externí zařízení

Stiskněte tlačítko 📻 a na úvodní obrazovce vyberte možnost **AUDIO**. Opakovaně vyberte **MÉDIA** na interaktivním panelu.

Podrobný popis pro připojení a ovládání externích zařízení, viz ↻ 37.

Navigace

Stiskněte tlačítko 📻 a na úvodní obrazovce vyberte možnost **NAV**.

Zobrazí se mapa zobrazující oblast okolo aktuální polohy.

Podrobný popis funkcí navigace, viz ↻ 43.

Telefon

Než budete moci používat telefonní portál, musíte sestavit spojení mezi informačním systémem a mobilním telefonem.

Podrobný popis přípravy a navázání spojení prostřednictvím Bluetooth mezi informačním systémem a mobilním telefonem viz ↻ 67.

Pokud je připojen mobilní telefon, stiskněte 📻 a následně na úvodní obrazovce vyberte **TELEFON**.

Zobrazí se hlavní nabídka portálu telefonu.

Podrobný popis ovládání mobilního telefonu prostřednictvím informačního systému, viz ↻ 71.

Promítání telefonu

Chcete-li zobrazit specifické aplikace chytrého telefonu na informačním systému, telefon připojte.

Stiskněte 📻 a pak vyberte možnost **PROMÍTÁNÍ** na úvodní obrazovce.

V závislosti na připojeném chytrém telefonu bude zobrazena hlavní nabídka s různými volitelnými aplikacemi.

Podrobný popis, viz ↻ 40.

Aplikace Shop

Pro stažení dalších aplikací do informačního systému vyberte **SHOP**.

Podrobný popis, viz ↻ 41.

OnStar

Chcete-li zobrazit nabídku s nastaveními Wi-Fi OnStar, vyberte možnost **OnStar**.

Podrobný popis naleznete
v uživatelské příručce.



Základní funkce

Základní funkce	14
Obsluha nabídky	16
Klávesnice	17
Oblíbené položky	18
Kontakty	23
Nastavení zvuku	26
Nastavení hlasitosti	27
Systémová nastavení	27

Základní funkce

Střední displej má dotykový povrch umožňující přímou interakci s obrazovkou.

Tlačítko na obrazovce

Pro návrat do nabídky vyšší úrovně, vyberte .

Tlačítko Konec

Pro opuštění aktuálně aktivní nabídky vyberte **Zpět**.

Výběr nebo aktivace tlačítka na obrazovce nebo položky v nabídce



Stiskněte tlačítko na obrazovce nebo položku v nabídce.

Aktivuje se příslušná funkce systému, zobrazí se zpráva nebo dílčí nabídka s dalšími možnostmi.

Poznámky

V následujících kapitolách bude výběr a aktivace tlačítka na obrazovce nebo položky nabídky pomocí dotykové obrazovky popisovány „...zvolte <název tlačítka>/<název položky>“.

Přesunutí položek



Stiskněte a podržte prvek, který chcete přesunout, dokud se okolo ikon nezobrazí značky rámečku. Posuňte prst na požadované místo a prvek uvolněte.

Poznámky

Musí působit stálý tlak a prst se musí pohybovat stálou rychlostí.

Všechny ostatní položky se nově uspořádají.

Stiskněte tlačítko  na ovládacím panelu a ukončete režim úprav.

Poznámky

V následujících kapitolách jsou kroky obsluhy při pohybu po prvcích obrazovky pomocí dotykové obrazovky popsány jako "...přetáhněte ikonu na.." nebo "...přetáhněte položku nabídky na...".

Posouvání seznamu



Pokud je na obrazovce více položek, než se na ni vejde, musíte se seznamem posouvat.

Chcete-li se posouvat seznamem položek nabídky, můžete volitelně provést následující:

- Přesuňte prst kdekoli na obrazovce a přesuňte jej nahoru nebo dolů.

Poznámky

Musí působit stálý tlak a prst se musí pohybovat stálou rychlostí.

- Klepněte na ∇ nebo \blacktriangle na horním nebo dolním okraji posuvníku.
- Prstem přesuňte jezdec posuvníku nahoru a dolů.
- V abecedně seřazeném seznamu stiskněte odpovídající písmeno ve svislé klávesnici. Seznam přejde na odpovídající umístění mezi položkami.

Chcete-li se vrátit nahoru v seznamu, stiskněte název seznamu.

Poznámky

V následujících kapitolách jsou kroky ovládní při procházení v seznamu položek pomocí dotykové obrazovky popsány jako "...přesuňte se na <název položky>".

Obsluha nabídky

Úvodní obrazovka



Úvodní obrazovka se zobrazuje na středovém displeji.

Z úvodní obrazovky jsou přístupné všechny nainstalované aplikace.

Chcete-li si přizpůsobit úvodní obrazovku, přetáhněte požadovanou ikonu do nové polohy. Uvolněte ikonu a umístěte ji do příslušného místa. Stiskněte tlačítko  na ovládacím panelu a ukončete režim úprav.

Poznámky

Pokud je k dispozici druhá výchozí stránka, mohou být ikony umístěny na obou stránkách. Pro přemístění na další stránku přetáhněte ikonu k pravému okraji displeje.

Panel aplikací



Panel aplikací je umístěn v horní části obrazovky uprostřed a je přístupný ze všech hlavních nabídek.

V panelu aplikací je možné uložit tři až pět ikon.

Některé ikony aplikací se dynamicky přizpůsobují aktuální situaci, například signalizují, že jste zmeškali telefonát.

Panel aplikace lze přizpůsobit přesunutím položek do plochy panelu nebo mimo něj.

Volicí interaktivní panel

Interaktivní panel je umístěn na dolním okraji obrazovky a je přístupný ze všech hlavních nabídek.



Pomocí interaktivního panelu můžete měnit různá zobrazení v rámci jedné aplikace nebo provést operace pro aplikaci specifické, například spustit relaci rozpoznávání hlasu.

Chcete-li zobrazit interaktivní panel, když není zobrazen na displeji, vyberte možnost **^** na dolním okraji obrazovky.

Zprávy

V případě systémové události a před použitím systémové funkce, nebo v důsledku externí události, například příchozího telefonátu, může být zobrazena výzva.

Vyberte jednu z dostupných možností.

Pokud bude ignorována, je většina zpráv automaticky po jisté době odebrána z paměti. Upozornění, která z paměti nejsou odebrána automaticky, zůstávají na obrazovce až do doby, než jsou potvrzeny nebo je aktivace neplatná.

Klávesnice

Abecední klávesnice:



Symbolová klávesnice:



V závislosti na aplikaci nebo právě aktivní funkci se bude nabídka klávesnice zobrazovat odlišně.

Pro přepnutí na symbolovou klávesnici vyberte **Sym**.

Pro přepnutí na abecední klávesnici vyberte **ABC**.

Zadávání znaků

Chcete-li zadat znak, stiskněte odpovídající tlačítko. Po uvolnění se znak zadá.

Stiskněte tlačítko, podržte jej a zobrazte související písmena v místní nabídce. Uvolněte tlačítko a potom vyberte požadovaný znak.



Chcete-li potvrdit zadání, vyberte odpovídající tlačítko potvrzení na obrazovce.

Funkce automatického dokončování

Pokud jste jednou zadali posloupnost znaků, uloží se do systému a může být vyvolána funkcí automatického dokončování.

Jakmile zadáte jeden znak (písmeno nebo číslici), funkce automatického dokončování se aktivuje. Každý další zadaný znak je při procesu párování zvážen, čímž se redukuje seznam automaticky vybraných shod.

Vyberte **∨** vedle zadaných znaků a zobrazte seznam všech shod pro automatické dokončení.

Poznámky

Nad tlačítkem **∨** se zobrazí počet dostupných možností. Mění se podle počtu nalezených shod.

Vyberte odpovídající položku ze seznamu. Klávesnice se znovu zobrazí při zobrazení odpovídající položky seznamu ve vstupním poli.

Úprava textu

Stisknutím umístíte kurzor na příslušné místo v textu. Zadejte změny.

V závislosti na aplikaci vyberte **×** a vymažte jeden zadaný znak. Pro vymazání všech znaků stiskněte a podržte **×**.

Zvolte odpovídající tlačítko potvrzení a potvrďte zadání.

Smíšené znaky (malé/velké)

Ve většině případů je možné zadávat pouze velká písmena.

Pokud je k dispozici rozpoznávání znaků - velkých a malých písmen, zobrazí se další obrazkové tlačítko, **Shift**.

Chcete-li aktivovat funkci Shift a napsat velké pouze jedno písmeno, vyberte **Shift**.

Funkce se po zadání jednoho písmena automaticky deaktivuje.

Klávesnice

Pokud musíte zadat pouze jedno číslo nebo kód PIN, zobrazí se klávesnice. V závislosti na aplikaci nebo právě aktivní funkci se bude nabídka klávesnice zobrazovat odlišně.



Podrobný popis způsobu zadávání znaků a změny zadaného textu naleznete výše.

Oblíbené položky

Jako oblíbené položky lze uložit celou řadu různých informací, například:

- rozhlasové stanice
- hudební skladby
- alba nebo interpreti
- telefonní čísla
- cíle a trasy
- POIs (body zájmů)
- kontaktní informace

- nastavení zvuku
- aplikace úvodní obrazovky



K dispozici je 60 individuálních oblíbených umístění, zobrazených jako pět oblíbených položek na řádek.

Mohou být zobrazeny formou zobrazení jednoho řádku nebo tři řádek.

Pokud je umístění oblíbených položek obsazeno, tlačítko oblíbených položek zobrazí text jmenovky odpovídající položky. Je-li pozice oblíbené položky prázdná, je uvedeno číslo pozice oblíbené položky (1 až 60).

Zobrazování oblíbených položek

Seznam oblíbených položek je přístupný ze všech nabídek.

Chcete-li zobrazit jednu řádku oblíbených položek, pokud ve spodní části obrazovky není zobrazen interaktivní panel:

Zvolte .



Chcete-li zobrazit jednu řádku oblíbených položek, když je na obrazovce zobrazen interaktivní panel:

Umístěte prst na volici interaktivní panel a přesuňte ho nahoru, až bude viditelný jeden řádek oblíbených položek.

Poznámky

Musí působit stálý tlak a prst se musí pohybovat stálou rychlostí.

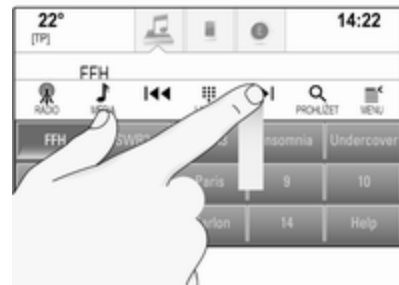

Chcete-li zobrazit tři řady oblíbených položek, přetáhněte seznam oblíbených položek dále nahoru.

Pohyb stránkami oblíbených položek

Stránka oblíbených položek je viditelná v zobrazení jedné řádky nebo tří řádek. Chcete-li se přesouvat stránkami oblíbených položek, umístěte prst kdekoliv na oblíbenou položku a přesuňte vlevo nebo vpravo.

Zobrazí se následující nebo předchozí stránka oblíbených položek.

Poznámky

Musí působit stálý tlak a prst se musí pohybovat stálou rychlostí.

Jakmile se dostanete na začátek nebo konec stránky oblíbených položek, celý seznam se sbalí.

Poznámky

Na dolním okraji obrazovky označují značky, kolik stránek oblíbených položek je přístupných a která strana je právě zobrazena. Počet značek se mění podle vybraného zobrazení (více stránek v jednořádkovém zobrazení, méně stránek v třířádkovém zobrazení).

Ukládání oblíbených položek

Oblíbené položky mohou být uloženy z úvodní obrazovky, audio aplikace, aplikace navigace nebo aplikace telefonu.

Zpřístupněte seznam oblíbených položek a posuňte se na odpovídající stránku oblíbených.

Stiskněte a podržte odpovídající tlačítko oblíbených položek na obrazovce.

Pokud je na obrazovce pouze jedna položka, kterou lze uložit, ozve se zvukový signál a položka je uložena pod odpovídající tlačítko obrazovky.

Pokud je obrazovce více než jedna položka, kterou lze uložit, stránka oblíbených položek se minimalizuje a znovu se aktivuje dříve zobrazená nabídka. Vyberte položku, kterou chcete uložit jako oblíbenou. Ozve se zvukový signál a položka je uložena pod odpovídající tlačítko obrazovky.

Níže je uvedeno několik příkladů ukládání oblíbených položek.

Příklad: Rozhlasová stanice

Stiskněte tlačítko  a na úvodní obrazovce vyberte možnost **AUDIO**.

Pro aktivaci požadovaného vlnového pásma opakovaně vyberte **RÁDIO** na interaktivním panelu.

Vyberte stanici, kterou chcete uložit jako oblíbenou  32.

Chcete-li tuto stanici uložit jako oblíbenou, zobrazte seznam oblíbených položek a přesuňte se na odpovídající stránku.

Stiskněte a podržte tlačítko příslušné stránky oblíbených, dokud se neozve pípnutí. Stanice se uloží do oblíbených.

Příklad: Album

Stiskněte tlačítko  a na úvodní obrazovce vyberte možnost **AUDIO**. Opakovaně vyberte možnost **MÉDIA** na interaktivním panelu, dokud se neaktivuje požadovaný zdroj audia.

Vyberte **PROHLÍŽET**, aktivuje se nabídka procházení a potom vyberte **ALBA**  38.

Chcete-li jedno z alb uložit jako oblíbenou položku, zobrazte seznam oblíbených položek a přesuňte se na odpovídající stránku.

Stiskněte a podrže odpovídající tlačítko oblíbených položek na obrazovce. Stránka oblíbených položek je minimalizovaná a seznam alb se znovu zobrazí.

Vyberte album, které chcete uložit jako oblíbené. Vybrané album se uloží do oblíbených položek.

Příklad: Cíl

Stiskněte tlačítko  a na úvodní obrazovce vyberte možnost **NAV**.

Vyberte možnost **CÍL**, pak **POSLEDNÍ** v interaktivním panelu a stiskněte požadovaný cíl a přesuňte se na seznam  50.

Chcete-li tuto adresu uložit jako oblíbenou, zobrazte seznam oblíbených položek a přesuňte se na odpovídající stránku.

Stiskněte a podrže odpovídající tlačítko oblíbených položek na obrazovce. Vybraná adresa se uloží do oblíbených položek.

Příklad: Telefonní číslo

Stiskněte tlačítko  a na úvodní obrazovce vyberte možnost **TELEFON**.

Vyberte **KLÁVESNICE** a zadejte číslo, které chcete volat  71.

Chcete-li toto číslo uložit jako oblíbenou položku, zobrazte seznam oblíbených položek a přesuňte se na odpovídající stránku.

Stiskněte a podrže odpovídající tlačítko oblíbených položek na obrazovce. Číslo se uloží do oblíbených položek.

Načítání oblíbených položek

Zobrazte stránku oblíbených položek (viz výše) a posuňte se k požadované stránce oblíbených položek (v případě potřeby).

Poznámky

Nedostupné oblíbené položky jsou zobrazeny šedě.

Zvolte odpovídající oblíbenou položku (tlačítko na obrazovce). V závislosti na typu vybraných oblíbených položek se přehraje

rozhlasová stanice nebo skladba, aktivuje se telefonní volání, je vypočítána trasa nebo aplikace.

Poznámky

Aktivní oblíbená položka je vybrána.

Úprava oblíbených položek

Vyberte možnost **NASTAVENÍ** na úvodní obrazovce, **Rádío** a potom **Správa oblíbených**. Náhled třech řad seznamu oblíbených položek se zobrazí s možnostmi editace zobrazenými v interaktivním panelu.



Přejmenování oblíbených položek

Přesuňte se k odpovídající stránce oblíbených položek.

Vyberte oblíbenou položku, kterou chcete upravovat.

Zvolte **PŘEJMENOVAT**.

Otevře se klávesnice s textem jmenovky aktuální oblíbené položky v poli záznamu, stejně jako v oblasti náhledu jmenovky.

Zadejte novou jmenovku a vyberte **Uložit**. Vráťte se na stránku oblíbených položek.

Vyberte **^** na ve spodní části obrazovky a zobrazte interaktivní panel, potom vyberte **KONEC** a vraťte se do nabídky nastavení.

Odstranění oblíbených položek

Přesuňte se k odpovídající stránce oblíbených položek.

Vyberte oblíbenou položku, kterou chcete odstraňovat.

Zvolte **VYMAZAT**. Oblíbené položky a všechna související data jsou vybrána.

Pro návrat do nabídky nastavení vyberte **KONEC**.

Přesunutí oblíbených položek

Přesuňte se k odpovídající stránce oblíbených položek.

Přetáhněte oblíbenou položku, kterou chcete přesunout, do nového umístění.

Chcete-li uložit oblíbenou položku do umístění za aktuálně zobrazenou stránkou oblíbených položek, přetáhněte ji na symboly < nebo > na horním okraji stránky oblíbených položek. Seznam se začne posouvat. Chcete-li posouvání zastavit, přesuňte se zpět na stránku oblíbených položek.

Vyberte **KONEC** pro potvrzení akce a návrat do nabídky nastavení.

Definování počtu zobrazených oblíbených položek

Stiskněte tlačítko **☰** a na úvodní obrazovce vyberte možnost **NASTAVENÍ**. Vyberte **Rádío** a poté **Zobrazení počtu oblíbených**.

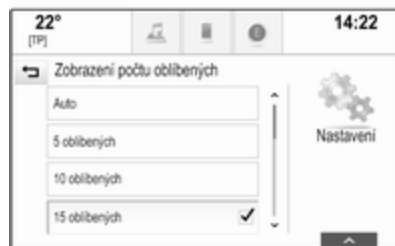

Aktivujte požadovaný počet zobrazených oblíbených položek.

Poznámky

Pokud počet oblíbených položek překročí počet oblíbených položek aktivovaných v nabídce nastavení, další uložené oblíbené položky nejsou odstraněny, ale pouze skryty. Mohou být znovu aktivovány zvýšením počtu zobrazitelných oblíbených položek.

Kontakty

Z informačního systému jsou přístupné dva různé typy seznamů kontaktů:

- seznamy kontaktů stažené ze zařízení Bluetooth nebo dalších externích zdrojů
- seznam kontaktů ve vozidle

Poznámky

V seznamu kontaktů ve vozidle lze uložit maximálně 1000 kontaktů. Pro stažený seznam kontaktů není žádné omezení.

Seznam kontaktů zobrazení jako první po zpřístupnění se liší podle aktivní aplikace a připojených zařízení.

Změna zdroje

Chcete-li zobrazit seznam kontaktů, stiskněte tlačítko , aktivujte telefon nebo navigační aplikaci a pak vyberte možnost **KONTAKTY** v interaktivním panelu.

Vyberte **Změnit seznam kontaktů** na pravé straně obrazovky. Zobrazí se seznam všech dostupných zdrojů kontaktů. Právě aktivní seznam kontaktů je označen tlačítkem .

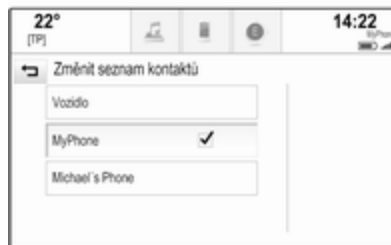

Vyberte požadovaný seznam kontaktů. Zobrazí se odpovídající seznam.

Poznámky

Systém si pamatuje seznam vybraný v dané aplikaci. Při opětovném zadávání seznamu kontaktů z této aplikace, je znovu zobrazen dříve vybraný seznam.

Použití seznamu kontaktů

Chcete-li zobrazit seznam kontaktů, stiskněte tlačítko , aktivujte telefon nebo navigační aplikaci a pak vyberte možnost **KONTAKTY** v interaktivním panelu.

Navigační aplikace:



Telefonní aplikace:



Chcete-li zobrazit podrobnosti kontaktu, vyberte jeden ze záznamů v seznamu.

Podrobnosti kontaktů mohou obsahovat:

- jméno a příjmení
- několik telefonních čísel
- několik e-mailových adres
- několik adres (například domů a do práce)
- v seznamu kontaktů z vozidla: záznam kategorie

- v seznamu kontaktů z vozidla: pole poznámky
- u položek bodů zájmů POI: informace o otevírací době, jídelním lístku (např. restaurace), cenách atd.

Poznámky

Data jsou seřazena podle aktivní aplikace, například v telefonní aplikaci jsou telefonní čísla zobrazena jako první.

Zvolte požadovaný záznam.

Přidání nového kontaktu

Chcete-li přidat informace z nabídky aplikace do seznamu kontaktů z vozidla, otevřete odpovídající aplikaci.

Navigační aplikace: Vyberte nebo zadejte cíl ↻ 50. Zobrazí se podrobnosti o cíli. Zvolte **Uložit**. Zobrazí se nabídka.

Telefonní aplikace: Zvolte **POSLEDNÍ**. Vyberte + vedle telefonního čísla, které chcete přidat do seznamu kontaktů. Zobrazí se nabídka.

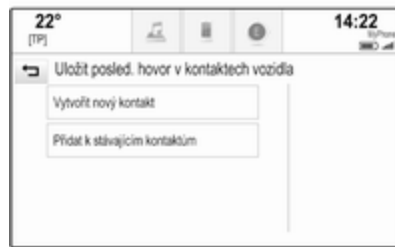

Vyberte jednu z možností.

Vytvořit nový kontakt

Zobrazí se nabídka výběru kategorií dat.

Vyberte odpovídající kategorii dat pro informace, které chcete uložit, například pracovní adresu nebo mobilní telefon. Zobrazí se podrobnosti o kontaktu.

Poznámky

Kategorie dat uvedené v nové nabídce odpovídají informacím, které chcete uložit, například pokud

je ukládanou informací adresa, jsou v seznamu zobrazeny pouze typy adres.

Dokončete zadávání a vyberte **Uložit** pro uložení kontaktu.

Přidat k stávajícím kontaktům

Zobrazí se seznam kontaktů z vozidla. Zvolte požadovaný kontakt.

Zobrazí se podrobnosti o kontaktu s informacemi, které chcete přidat, jež budou uvedeny samostatně na pravé straně obrazovky.

Vyberte odpovídající kategorii dat pro informace, které chcete uložit, například pracovní adresu nebo mobilní telefon.

Pokud vyberete stávající kategorii dat, jsou stávající informace přepsány.

Pro uložení nových informací vyberte **Uložit**.

Úprava kontaktů

Chcete-li kontakt upravit, otevřete seznam kontaktů vozidla. Vyberte požadovaný záznam kontaktu v seznamu kontaktů vozidla.

Vyberte **Upravit kontakt** na pravé straně obrazovky.



Zobrazí se okno úprav.

Změna informací

Vyberte pole, které chcete změnit. V závislosti na vybraném poli je zobrazena klávesnice.

Zadejte změny ⇨ 17.

Vyberte **Uložit** v okně podrobností kontaktů a uložte změny.

Přidání nových informací

Vyberte pole, do kterého chcete přidat další informace.

Pokud chcete vytvořit nové pole pro již existující kategorii dat, například druhé číslo mobilního telefonu, vyberte + v odpovídajícím datovém poli.

Poznámky

Tlačítko + se zobrazí pouze v případě, že je možné přidat další informace pro data dané kategorie.

V závislosti na vybraném poli je zobrazena klávesnice ⇨ 17.

Zadejte nová data a vyberte tlačítko před vstupním polem.

Vyberte **Uložit** v okně podrobností kontaktů a uložte změny.

Odstranění kontaktů

Odstranění jednoho kontaktu

Pro vymazání kontaktu otevřete seznam kontaktů vozidla. Vyberte požadovaný záznam kontaktu v seznamu kontaktů vozidla.

Vyberte **Upravit kontakt** na pravé straně obrazovky.

Chcete-li odstranit záznam kontaktu a všechny související informace, vyberte **Vymazat**. Zobrazí se potvrzující hlášení.

Potvrďte zprávu. Záznam je odstraněn.

Odstranění celého seznamu kontaktů vozidla

Chcete-li provést odstranění celého seznamu kontaktů vozidla, otevřete tento seznam.

Vyberte **Změnit seznam kontaktů** na pravé straně obrazovky. Zobrazí se seznam všech dostupných zdrojů kontaktů. Právě aktivní seznam kontaktů je označen tlačítkem **✓**.

Vyberte tlačítko – vedle **Vozidlo**. Zobrazí se potvrzující hlášení.

Potvrďte zprávu a odstraňte seznam.

Třídění seznamů kontaktů

Standardně jsou seznamy tříděny abecedně podle jména. Pokud žádné jméno (křestní) není dostupné, je místo toho použito příjmení. Pokud není zadáno jméno ani příjmení, pro třídění se použije první zadaný znak.

Pořadí třídění může být změněno pokud jsou jméno a příjmení uloženy do dvou různých polí.

Chcete-li změnit pořadí třídění, vyberte **Seřadit**.

Zvolte pořadí třídění. Seznam je roztříděn odpovídajícím způsobem.

Nastavení zvuku

V nabídce nastavení tónů lze nastavit vlastnosti zvuku. Do nabídky je možné vstoupit z hlavních nabídek audia.

Poznámky

Jako oblíbenou položku lze uložit přizpůsobenou sadu nastavených tónů. Podrobný popis, viz ↗ 18.

Pro otevření nabídky nastavení zvuku vyberte **MENU** v odpovídající hlavní nabídce audia. Zvolte **Nastavení zvuku**.

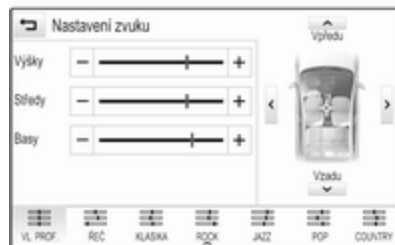

Výšky

Pomocí tohoto nastavení zvýšte nebo snižte vysoké frekvence audio zdrojů.

Upravte nastavení opakovaným stisknutím – nebo +.

Alternativně přesuňte posuvník na panelu nastavení.

Střední rozsah

Pomocí tohoto nastavení zvýšte nebo snižte střední frekvence zdrojů audia.

Upravte nastavení opakovaným stisknutím – nebo +.

Alternativně přesuňte posuvník na panelu nastavení.

Basy

Pomocí tohoto nastavení zvýšte nebo snižte hluboké frekvence audio zdrojů.

Upravte nastavení opakovaným stisknutím – nebo +.

Alternativně přesuňte posuvník na panelu nastavení.

Vyvážení a rozložení hlasitosti dopředu a dozadu

Na obrázku vpravo v nabídce definujte bod v kabině cestujících, ve kterém má být dostupný nejkvalitnější zvuk.

Chcete-li upravit nastavení, stiskněte tlačítka \wedge , \vee , $<$ a $>$.

Chcete-li rychle provést přepnutí mezi předními a zadními reproduktory, vyberte **Vpředu** nebo **Vzadu** na horní nebo spodní straně schématu vozidla.

Režimy ekvalizéru

Vyberte jedno z tlačítek na obrazovce v interaktivním panelu a optimalizujte tón podle specifického stylu hudby.

Pokud chcete definovat nastavení tónového zabarvení sami vyberte **VL. PROF.**.

Nastavení hlasitosti

Maximální hlasitost při spouštění

Stiskněte tlačítko \boxplus a na úvodní obrazovce vyberte možnost **NASTAVENÍ**.

Procházejte seznamem a vyberte **Rádio** a pak **Maximální hlasitost při zapnutí**.

Stiskněte – nebo + a nastavte požadovanou hlasitost.

Automatické nastavení hlasitosti

Stiskněte tlačítko \boxplus a na úvodní obrazovce vyberte možnost **NASTAVENÍ**.

Procházejte seznamem a vyberte **Rádio** a pak **Automatická regulace hlasitosti**.

Chcete-li nastavit stupeň uzpůsobení hlasitosti, nastavte **Automatická regulace hlasitosti** na jednu z dostupných možností.

Vyp.: při zvyšování rychlosti vozidla se hlasitost nezvýší.

Vysoká: při zvyšování rychlosti vozidla se hlasitost zvýší na maximum.

Hlasitost dopravních hlášení

Chcete-li nastavit hlasitost dopravních oznámení, nastavte požadovanou hlasitost během oznámení ohlašovaného systémem. Odpovídající nastavení je pak uloženo systémem.

Systemová nastavení

Různá nastavení a úpravy informačního systému lze provádět v aplikaci **NASTAVENÍ**.



Čas a datum

Stiskněte tlačítko  a na úvodní obrazovce vyberte možnost **NASTAVENÍ**.



Zvolte **Čas a datum**.

Nastavení času

Pro vstup do příslušné podnabídky vyberte **Nastavit čas**.



Vyberte **Auto nast.** ve spodní části obrazovky. Aktivujte **Zapnout - RDS** nebo **Vypnout - ručně**.

Pokud je zvoleno **Vypnout - ručně**, nastavte čas a minuty stisknutím  nebo .

Stiskněte **12-24 h.** na pravé straně obrazovky a vyberte režim času. Pokud zvolíte 12hodinový režim, zobrazí se třetí sloupec pro nastavení dopoledne nebo odpoledne. Zvolte požadovanou volbu.



Nastavení data

Pro vstup do příslušné podnabídky vyberte **Nastavit datum**.

Poznámky

Pokud je automaticky poskytnuta informace o datu, není tato položka nabídky dostupná.

Vyberte **Auto nast.** ve spodní části obrazovky. Aktivujte **Zapnout - RDS** nebo **Vypnout - ručně**.

Pokud je zvoleno **Vypnout - ručně**, nastavte datum stisknutím na  nebo .

Zobrazení hodin

Pro vstup do příslušné podnabídky vyberte **Hodiny**.

Chcete-li vypnout zobrazení digitálních hodin v nabídkách, vyberte **Vyp..**

Jazyk

Stiskněte tlačítko  a na úvodní obrazovce vyberte možnost **NASTAVENÍ**.

Procházejte seznamem a vyberte **Jazyk**.

Poznámky

Právě aktivní jazyk je označen ✓.

Procházejte seznamem a vyberte požadovaný jazyk.

Režim parkování zajišťovaného obsluhou

Pokud aktivujete režim parkování zajišťovaného obsluhou (tzv. Valet mode), všechny displeje ve vozidle se uzamknou a v systému nebude možné provádět žádné změny.

Poznámky

Zprávy související s vozidlem a zadní kamera zůstanou aktivovány.

Uzamčení systému

Stiskněte tlačítko  a na úvodní obrazovce vyberte možnost **NASTAVENÍ**.

Procházejte seznamem a vyberte **Servisní režim**. Zobrazí se klávesnice.

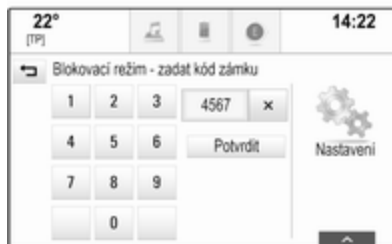

Zadejte čtyřmístný číselný kód a vyberte **Potvrdit**. Znovu se zobrazí klávesnice.

Chcete-li potvrdit první vstup, znovu zadejte čtyřmístný kód a vyberte **Zablokovat**. Systém je uzamčený.

Odemčení systému

Zapněte informační systém. Zobrazí se klávesnice.



Zadejte příslušný čtyřmístný číselný kód a vyberte **Odblokovat**. Systém je odemčený.

Zapomenutý kód PIN

Chcete-li resetovat kód PIN na výchozí nastavení, kontaktujte servisní dílnu.

Displej

Stiskněte tlačítko  a na úvodní obrazovce vyberte možnost **NASTAVENÍ**.

Procházejte seznamem a vyberte **Displej**.

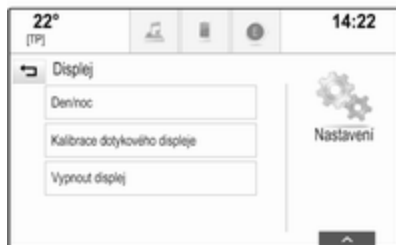

Režim

Pro vstup do příslušné podnabídky vyberte **Den/noc**.

V závislosti na podmínkách externího osvětlení vyberte nabídku **Den** nebo **Noc**.

Pokud vyberete možnost **Auto**, systém automaticky nastaví displej.

Kalibrace dotykové obrazovky

Pro vstup do příslušné podnabídky vyberte **Kalibrace dotykového displeje**.



Postupujte podle pokynů na obrazovce a stiskněte odpovídající označené body. Dotyková obrazovka se zkalibruje.

Vypnutí displeje

Chcete-li vypnout displej, vyberete **Vypnout displej**.

Chcete-li displej znovu zapnout, dotkněte se obrazovky nebo stiskněte tlačítko na ovládacím panelu.

Obnovení továrního nastavení

Stiskněte tlačítko  a na úvodní obrazovce vyberte možnost **NASTAVENÍ**.

Procházejte seznamem a vyberte **Obnovit standardní nastavení**.

Obnovení nastavení vozidla

Zvolte možnost **Obnovit nastavení vozidla** a obnovte osobní nastavení vozidla. Zobrazí se výstražné hlášení.

Zvolte **Obnovit**. Nastavení se resetuje.

Vymazání všech soukromých dat

Vyberte možnost **Vymazat všechna soukromá data** a odstraňte následující data:

- spárovaná zařízení Bluetooth
- uložené telefonní seznamy
- seznam kontaktů ve vozidle
- seznam cílů
- oblíbené

Zobrazí se výstražné hlášení.

Zvolte **Vymazat**. Data jsou odstraněna.

Obnovení nastavení rádia

Vyberte možnost **Obnovit nastavení rádia** a resetujte následující data:

- nastavení zvuku
- nastavení hlasitosti
- nastavení hlasu
- panel aplikací
- zdroje kontaktů

Zobrazí se výstražné hlášení.

Zvolte **Obnovit**. Nastavení se resetuje.

Informace o softwaru

Stiskněte tlačítko  a na úvodní obrazovce vyberte možnost **NASTAVENÍ**.

Procházejte seznamem a vyberte **Informace o softwaru**.



Zobrazí se seznam čísel verzí všech položek nahraných do systému.

Aktualizace systému

Chcete-li aktualizovat systémový software, kontaktujte servisní dílnu.

Rádio

Používání	32
Hledání stanice	32
Rádiový informační systém (RDS)	33
Digitální rozhlasové vysílání	35

Používání

Funkce rádia je součástí aplikace **AUDIO**.



Zapnutí funkce rádia

Stiskněte tlačítko  a na úvodní obrazovce vyberte možnost **AUDIO**. Vyberte **RÁDIO** na interaktivním panelu.

Volba vlnového pásma

Pro přepínání mezi různými vlnovými pásmy opakovaně vyberte **RÁDIO**.

Hledání stanice

Automatické hledání stanice

Pro přehrávání předchozí nebo následující stanice stiskněte **◀◀** nebo **▶▶**.

Manuální hledání stanic

Stiskněte a podržte **◀◀** nebo **▶▶**. Odpovídající tlačítko uvolněte těsně před dosažením požadované frekvence.

Naladění stanice

Vyberte **LADĚNÍ** na interaktivním panelu. Zobrazí se klávesnice.



Stiskněte pole **Přímé ladění** a pak zadejte požadovanou frekvenci. Potvrďte zadání.

Seznamy stanic

V seznamu stanic FM si můžete vybrat všechny rozhlasové stanice FM, které lze v dané oblasti přijímat.

Pro zobrazení seznamu stanic aktuálně aktivního vlnového pásma vyberte **PROHLÍŽET** na interaktivním panelu.

Zobrazí se seznam stanic.



Poznámky

Právě přijímaná stanice je zvýrazněna.

Procházejte seznamem a vyberte požadovanou položku.

Seznamy kategorií

Řada RDS ⇨ 33 a DAB ⇨ 35 stanic vysílá kód PTY, který specifikuje typ vysílaného programu (např. zprávy). Některé stanice také mění kód PTY v závislosti na právě vysílaném obsahu.

Informační systém ukládá tyto stanice rozříděné podle typu programu do seznamu příslušné kategorie.

Poznámky

Položka seznamu **Kategorie** je k dispozici pouze pro vlnová pásma FM a DAB.

Vyberte možnost **MENU** v interaktivním panelu a zobrazte odpovídající nabídku vlnového pásma, pak vyberte možnost **Kategorie**.

Zobrazí se seznam aktuálně dostupných typů kategorií.

Zvolte požadovanou kategorii.

Zobrazí se seznam stanic, které vysílají program zvoleného typu.

Zvolte požadovanou stanici.

Aktualizování seznamu stanic

Pokud již není možné přijímat stanice v seznamu stanic pro specifické vlnové pásmo, vyberte **Aktualizovat seznam stanic**.

Poznámky

Pokud je aktualizován seznam stanic pro určité vlnové pásmo, je také aktualizován odpovídající seznam kategorií.

Na obrazovce se zobrazí **Seznam stanic se aktualizuje**, dokud hledání nebude dokončeno.

Rádiový informační systém (RDS)

RDS je služba stanic FM, která výrazně usnadňuje nalezení požadované stanice a její bezproblémový příjem.

Výhody RDS

- Na displeji se zobrazí název programu nastavené stanice namísto její frekvence.
- Během vyhledávání stanice se informační systém naladí pouze na stanice RDS.
- Informační systém vždy naladí vysílací frekvenci nastavené stanice, která vykazuje nejlepší příjem, a to prostřednictvím AF (alternativní frekvence).
- V závislosti na přijímané stanici zobrazí informační systém text rádia, který může obsahovat informace o aktuálním programu.

Nastavení systému RDS

Chcete-li nakonfigurovat možnosti nastavení systému RDS, aktivujte funkci rádia a pak zvolte vlnové pásmo FM. Vyberte **MENU** na interaktivním panelu a zobrazte nabídku FM.

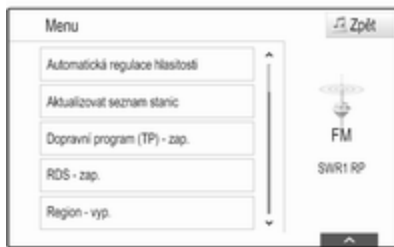

RDS

Nastavení **RDS - zap.** nebo **RDS - vyp.**.

Dopravní program (TP)

Stanice rádiové dopravní služby jsou stanice RDS, které vysílají zprávy o dopravním provozu. Pokud je rozhlasová dopravní služba zapnuta, bude aktuálně aktivní funkce po dobu dopravního hlášení přerušena.

Pokud je rozhlasová dopravní služba aktivní, zobrazí se v horní liště hlavních nabídek **[TP]**. Jestliže aktuální stanice (nebo přehrávané médium) není stanice rozhlasové dopravní služby, automaticky se

zobrazí **[]** vyhledávání následující dostupné stanice rozhlasové dopravní služby. Po nalezení stanice rozhlasové dopravní služby se symbol **[TP]** zvýrazní. Pokud není nalezena další rozhlasová stanice, na obrazovce zůstane **[]**.

Pokud příslušná rozhlasová stanice dopravní služby vysílá dopravní hlášení, zobrazí se zpráva.

Chcete-li oznámení přerušit a vrátit se k předchozí aktivované funkci, upozornění zrušte.

Nastavení **Dopravní program (TP) - zap.** nebo **Dopravní program (TP) - vyp.**.

Oblast

Občas stanice RDS vysílají na různých frekvencích různé regionální programy.

Pokud je zapnuté regionální vysílání, jsou podle potřeby vybírány alternativní frekvence se stejnými regionálními programy. Pokud je regionálního vysílání vypnuté, jsou alternativní frekvence stanic voleny bez ohledu na regionální programy.

Nastavení **Region - zap.** nebo **Region - vyp.**

Digitální rozhlasové vysílání

DAB je digitální vysílání rozhlasových stanic.

Výhody DAB

- Stanice DAB jsou namísto vysílacích frekvencí uváděné názvem programu.
- Pomocí DAB je možné vysílat několik rozhlasových programů (služeb) v jediném souboru.
- Kromě vysoce kvalitních služeb digitálního rozhlasového vysílání je DAB také schopen vysílat údaje související s programem a velké množství dalších datových služeb, včetně informací o cestování a dopravním provozu.
- Dokud může daný přijímač DAB snímat signál vysílaný rozhlasovou stanicí (i v případě, že je tento signál velmi slabý), je zaručena reprodukce zvuku.

- V případě špatného příjmu se automaticky sníží hlasitost za účelem omezení nechtěného rušení.

Pokud je signál DAB příliš slabý a nemůže být přijímačem snímán, příjem se zcela přeruší. Tuto událost můžete vyloučit aktivací **Přepnutí DAB na DAB a/** nebo **Přepnutí DAB na FM** v nabídce DAB (viz níže).

- V případě DAB nedochází k rušení stanicemi, které jsou na sousedních frekvencích (jev, který je typický pro příjem AM a FM).
- Když je signál DAB odrážen přírodními překážkami nebo budovami, kvalita příjmu DAB se zlepší, zatímco příjem AM nebo FM se v takových případech výrazně zhorší.
- Pokud je aktivován příjem DAB, tuner FM informačního systému zůstane aktivní na pozadí a průběžně vyhledává stanice FM s nejlepším příjmem. Pokud je aktivní funkce TP ↻ 33, jsou vysílána dopravní hlášení

stanice, která má nejlepší příjem signálu. Deaktivujte TP pokud nechcete přerušovat příjem DAB dopravními hlášeními FM.

Nastavení DAB

Chcete-li nakonfigurovat možnosti nastavení vysílání DAB, aktivujte funkci rádia a pak zvolte vlnové pásmo DAB. Vyberte **MENU** na interaktivním panelu a zobrazte nabídku DAB.

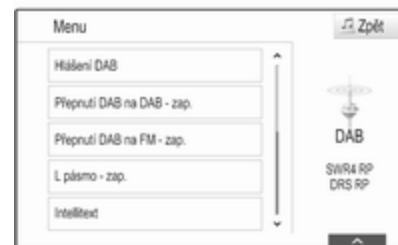

Hlášení DAB

Kromě hudebních programů vysílá mnoho stanic DAB také hlášení různých kategorií. Pokud aktivujete

některé nebo všechny kategorie, aktuálně přijímaná rozhlasová služba DAB se při hlášení těchto kategorií přeruší.

Zvolte **Hlášení DAB** a zobrazte seznam kategorií DAB.

Zvolte požadované kategorie. Vybrané kategorie jsou označeny s **✓**.

Poznámky

Zprávy DAB lze přijímat pouze pokud je zapnuto vlnové pásmo DAB.

Propojení DAB s DAB

Pokud je tato funkce aktivovaná, zařízení se přepne na stejnou službu (program) na jiném souboru DAB (je-li k dispozici) v případě, že je signál DAB příliš slabý, aby mohl být přijímačem zachycen.

Nastavení **Přepnutí DAB na DAB - zap.** nebo **Přepnutí DAB na DAB - vyp.**

Propojení DAB s FM

Pokud je tato funkce aktivovaná, zařízení se přepne na odpovídající stanici aktivní služby DAB (je-li

k dispozici) v případě, že je signál DAB příliš slabý, aby mohl být přijímačem zachycen.

Nastavení **Přepnutí DAB na FM - zap.** nebo **Přepnutí DAB na FM - vyp.**

Pásmo L

Pokud aktivujete **L pásmo**, informační systém bude přijímat další frekvenční pásmo. Frekvence pásma L sestává z pozemních a družicových rozhlasových stanic (1452 - 1492 MHz).

Nastavení **L pásmo - zap.** nebo **L pásmo - vyp.**

Intellitext

Funkce **Intellitext** umožňuje příjem doplňkových informací, jako jsou hlášení, finanční informace, sport, zprávy atd.

Pro zobrazení podrobných informací vyberete jednu z kategorií a určitou položku.

Externí zařízení

Všeobecné informace	37
Poslech rádia	38
Přehrávání videa	39
Použití aplikací chytrého telefonu	40
Použití aplikací apps	41

Všeobecné informace

Port USB pro připojení externích zařízení jsou umístěn ve středové konzole.

Poznámky

Port USB se musí udržovat čistý a suchý.

USB port

K USB portu lze připojit MP3 přehrávač, paměťové zařízení USB nebo chytrý telefon.

Informační systém dokáže přehrávat hudební soubory a filmy z těchto zařízení.

Při připojení k USB portu lze uvedená zařízení ovládat pomocí ovládacích prvků a nabídek informačního systému.

Poznámky

Informační systém nepodporuje všechna přídatná zařízení. Prostudujte si seznam kompatibility na našem webu.

Připojení/odpojení zařízení

Zařízení USB připojte do USB portu.

Poznámky

Pokud je připojeno USB zařízení, které nelze načíst, zobrazí se příslušná chybová zpráva a informační systém automaticky přepne na předchozí funkci.

Pro odpojení USB zařízení vyberte jinou funkci a potom vyjměte paměťové USB zařízení.

Výstraha

Zařízení neodpojujte během přehrávání. Mohlo by dojít k poškození zařízení nebo informačního systému.

Bluetooth

Zařízení, která podporují hudební profily Bluetooth A2DP a AVRCP, lze připojit k informačnímu systému bezdrátově.

Informační systém dokáže přehrávat hudební soubory z těchto zařízení.

Připojení/odpojení zařízení

Podrobný popis připojení pomocí Bluetooth viz ↻ 68.

Správa zařízení Bluetooth

Chcete-li změnit připojená zařízení Bluetooth, vyberte možnost **MENU** v interaktivním panelu.

Vyberte **Správa zařízení Bluetooth** a zobrazte seznam zařízení.

Podrobný popis, viz ⇨ 68.

Formáty souborů

Podporována jsou pouze zařízení naformátovaná v souborových systémech FAT32, NTFS a HFS+.

Poznámky

Některé soubory nemusí být přehrávány správně. To může být způsobeno rozdílným formátem záznamu nebo poškozením souboru.

Soubory z internetových obchodů, u kterých byla uplatněna správa digitálních práv DRM (Digital Rights Management), nelze přehrávat.

Informační systém je schopen přehrávat následující audio a video soubory uložené v externích zařízeních.

Audio soubory

Přehrávatelné formáty audio souborů jsou MP3, WMA, AAC, M4A a AIF.

Při přehrávání souboru s informacemi s příznakem ID3 může informační systém zobrazit například informace o názvu stopy a interpretovi.

Video soubory

Přehrávatelné formáty filmových souborů jsou AVI, MPG, MP4, XVID a WMV.

Obecně jsou podporovány běžné kombinace zvuku a obrazu pro mobilní zařízení.

Poslech rádia

Spuštění přehrávání

Pokud není zařízení připojeno, připojte jej ⇨ 37.

Stiskněte tlačítko  a na úvodní obrazovce vyberte možnost **AUDIO**.

Opakovaně vyberte možnost **MÉDIA** na interaktivním panelu a aktivujte požadovaný zdroj média.

Příklad: hlavní nabídka USB.



Funkční tlačítka

Pozastavení přehrávání

Pro pozastavení přehrávání stiskněte **II**.

Pro obnovení přehrávání stiskněte **▶**.

Přeskočení k předchozí nebo následující skladbě

Pro přehrání předchozí nebo následující stopy vyberte **◀◀** nebo **▶▶**.

Rychlé přehrávání dopředu nebo dozadu

Pro rychlé přehrávání dopředu nebo dozadu stisknete a podržte ◀◀ nebo ▶▶.

Alternativně přesuňte posuvník na časovém panelu (dostupné pouze pro USB).

Funkce procházení

Pro zobrazení obrazovky procházení vyberte **PROHLÍŽET** na interaktivním panelu.



Vyberte **PLAYLISTY, UMĚLCI, ALBA, SKLADBY, ŽÁNRY** nebo **VÍC**. **VÍC** obsahuje další kategorie: **Zobrazení složky, Podcasts, Audio knihy, Vídea a Skladatelé**.

Procházejte kategoriemi, dokud nenaleznete požadovanou skladbu. Zvolte skladbu, kterou chcete začít přehrávat.

Pořadí přehrávání

Pokud je položka **Náhodné přehrávání** aktivována, skladby na aktivním zařízení jsou přehrávány v náhodném pořadí.

Poznámky

Při přehrávání USB je funkce náhodného přehrávání závislá na režimu vybraného filtru přehrávání skladeb, například album, interpret nebo žánr.

Pro zobrazení odpovídající nabídky audia vyberte **MENU** na interaktivním panelu.

Nastavení **Náhodné přehrávání - zap.** nebo **Náhodné přehrávání - vyp.**

Přehrávání videa

Spuštění přehrávání videa

Připojte zařízení ⇨ 37.

Stiskněte tlačítko ⏏ a na úvodní obrazovce vyberte možnost **AUDIO**.

Opakovaně vyberte možnost **MÉDIA** na interaktivním panelu a aktivujte požadovaný zdroj média.

Zvolte **PROHLÍŽET** a poté **VÍC**.

Vyberte **Vídea** a potom požadovaný video soubor. Spustí se přehrávání videa.

Poznámky

Vídea lze přehrávat pokud je zabrzděna parkovací brzda.



Funkční tlačítka

Pozastavení přehrávání

Pro pozastavení přehrávání stiskněte **II**.

Pro obnovení přehrávání stiskněte **▶**.

Přeskočení k předchozímu nebo následujícímu souboru

Pro přehrání předchozího nebo následujícího video souboru vyberte **◀◀** nebo **▶▶**.

Rychlé přehrávání dopředu nebo dozadu

Pro rychlé přehrávání dopředu nebo dozadu stiskněte a podržte **◀◀** nebo **▶▶**.

Alternativně přesuňte posuvník na časovém panelu.

Nabídka videa

Pro zobrazení nabídky videa vyberte **MENU** na interaktivním panelu.

Použití aplikací chytrého telefonu

Aplikace promítání telefonu Apple CarPlay™ a Android Auto™ zobrazují vybrané aplikace z vašeho chytrého telefonu na obrazovce informačního systému a umožňují je ovládat přímo pomocí ovládacích prvků informačního systému.

Informujte se u výrobce zařízení, zda je tato funkce kompatibilní s vaším chytrým telefonem a zda je aplikace dostupná ve vaší zemi, ve které se nacházíte.

Příprava chytrého telefonu

Telefon se systémem Android: Stáhněte si aplikaci Android Auto do svého chytrého telefonu z obchodu Google Play™.

iPhone®: Ujistěte se, že je v chytrém telefonu aktivována funkce Siri®.

Aktivování promítání telefonu v nabídce nastavení

Stiskněte  a pak vyberte možnost **NASTAVENÍ** na úvodní obrazovce.

Pohybuje se seznamem a vyberte možnost **Apple CarPlay** nebo **Android Auto** a zobrazte podnabídku.

Zkontrolujte zda je aktivována příslušná aplikace.

Chcete-li zobrazit seznam všech zařízení registrovaných pro tuto funkci, vyberte možnost **Správa zařízení**.

Připojení mobilního telefonu

Chytrý telefon připojte do portu USB  37.

Spuštění promítání telefonu

Chcete-li spustit funkci promítání telefonu, stiskněte tlačítko  a pak vyberte možnost **PROMÍTÁNÍ**.

Poznámky

Pokud je aplikace rozpoznána informačním systémem, ikona aplikace se může změnit na **Apple CarPlay** nebo **Android Auto**.

Chcete-li spustit funkci, můžete případně stisknout a podržet tlačítko  několik sekund.

Zobrazená obrazovka promítání telefonu závisí na vašem chytrém telefonu a verzi softwaru.

Návrat na obrazovku informačního systému

Stiskněte .

Použití aplikací apps

Pomocí aplikace **SHOP** lze stahovat externí aplikace do informačního systému.

Registrace uživatele

Při prvním spuštění aplikace **SHOP** je vyžadována registrace uživatele.

Stiskněte tlačítko  a poté vyberte položku **SHOP**.

Řiďte se pokyny na obrazovce:

1. Zahajte proces registrace.
2. Zadejte vaše jméno a příjmení.
3. Vyberte vaši zem.
4. Přijměte podmínky používání a prohlášení o ochraně soukromí.

Poznámky

Pro přečtení podmínek používání a prohlášení o ochraně soukromí si jejich text zobrazte na obrazovce nebo odešlete na svůj emailový účet.

Po dokončení registrace se zobrazí hlavní stránka aplikace **Shop**.

Poznámky

Aplikace lze stahovat z aplikace **Shop** pouze pokud je informační systém připojen k internetu.

Připojení k internetu

Připojení k internetu je vyžadováno buď prostřednictvím Wi-Fi hotspotu OnStar ve vozidle nebo pomocí externího zařízení, například chytrého telefonu.

Stiskněte  a potom vyberte **NASTAVENÍ**. Pro zobrazení nabídky Wi-Fi vyberte **Wi-Fi**.

Ujistěte se, že je aktivní připojení **Wi-Fi**.

Vyberte položku **Spravovat sítě Wi-Fi**, zobrazí se podnabídka internetových připojení. Pro navázání nového připojení vyberte položku **Přidat další síť**. Řiďte se pokyny na obrazovce.

Stažení aplikace

Aby bylo možné používat externí aplikace v informačním systému, musí se nejdříve stáhnout.

Stiskněte tlačítko  a poté vyberte položku **SHOP**. Pro přístup k dostupným aplikacím vyberte kartu procházení. Vyberte požadovanou aplikaci, zobrazí se její hlavní stránka a můžete zahájit postup stahování.

Poznámky

Aplikace, které byly staženy do informačního systému, jsou přístupné také z úvodní obrazovky.

Spuštění aplikace

Stiskněte , procházejte stránky úvodní obrazovky, pokud je to nutné, a vyberte staženou aplikaci, kterou chcete spustit.



Poznámky

V závislosti na stažené aplikaci může být při prvním spuštění aplikace požadována registrace.

Vymazání aplikace

Stiskněte tlačítko  a poté vyberte položku **SHOP**. Pro přístup ke všem staženým aplikacím vyberte kartu stažených aplikací. Vyberte požadovanou aplikaci, zobrazí se její hlavní stránka a můžete zahájit postup vymazání.

Aplikace je vymazána z informačního systému.

Nastavení

Připojení k internetu

Stiskněte tlačítko  a poté vyberte položku **SHOP**. Pro zobrazení nabídky nastavení vyberte kartu nastavení a potom vyberte položku nabídky sítí.

Aktivujte požadovanou síť.

Info

Pro zobrazení informací o aplikaci Shop stiskněte  a potom vyberte **SHOP**. Pro zobrazení nabídky nastavení vyberte kartu nastavení a potom vyberte položku nabídky Info.

Podmínky používání a prohlášení o ochraně soukromí

Pro zobrazení podmínek používání a prohlášení o ochraně soukromí stiskněte  a vyberte položku **SHOP**. Vyberte kartu nastavení. Zvolte v nabídce požadovanou položku.

V případě potřeby můžete odesílat texty na váš emailový účet.

Ve spodní části obrazovky vyberte **E-Mail**. Zadejte emailovou adresu a potvrďte zadání. Příslušný text je odeslán na váš emailový účet.

Vymazání uživatele

Pro vymazání všech registračních údajů stiskněte  a potom vyberte **SHOP**. Pro zobrazení nabídky nastavení vyberte kartu nastavení a následně vymažte všechna uživatelská nastavení.

Navigace

Všeobecné informace 43
 Použití 44
 Zadání cílového místa 50
 Navádění 56

Všeobecné informace

Navigační systém vás bude spolehlivě navádět do cíle.

Při výpočtu trasy se bere v úvahu aktuální dopravní situace. Za tímto účelem přijímá informační systém v aktuální oblasti příjmu dopravní hlášení prostřednictvím RDS-TMC.

Navigační systém však nemůže brát v úvahu dopravní nehody, teprve nedávno změněné dopravní předpisy a rizika nebo problémy, které vzniknou náhle (např. práce na silnici).

Výstraha

Používání navigačního systému nezavazuje řidiče odpovědnosti za správné, obezřelé chování v dopravním provozu. Musí být vždy dodržovány příslušné dopravní předpisy. Pokud navigační pokyny odporují dopravním předpisům, vždy platí dopravní předpisy.

Fungování navigačního systému

Poloha a pohyb vozidla jsou detekovány navigačním systémem se snímači. Ujetá vzdálenost se určuje na základě signálu z tachometru vozidla a zatáčení v zatáčkách pomocí gyro snímače. Poloha je zjišťována pomocí družic GPS (Global Positioning System).

Na základě porovnání signálů ze snímačů s digitálními mapami lze polohu určit s přesností cca. 10 metrů.

Systém rovněž pracuje při nedostatečné intenzitě signálu GPS. Přesnost stanovení polohy se však snižuje.

Po zadání adresy cíle nebo bodu zájmu (nejbližší čerpací stanice, hotel apod.) se vypočítá trasa z aktuálního místa do zvoleného cíle.

Navádění trasy se provádí hlasovým výstupem a pomocí šipky a také s pomocí zobrazení vícebarevné mapy.

Důležité informace

Systém dopravních informací TMC a dynamické navádění trasy

Systém dopravních informací TMC přijímá všechny aktuální dopravní informace z rádiových stanic TMC. Tato informace je zahrnuta do výpočtu celkové trasy. Během tohoto procesu je trasa plánována tak, aby se bylo možné vyhnout dopravním problémům vztahujícím se k předvoleným kritériím.

Pokud se během aktivního navádění trasy vyskytne dopravní problém, zobrazí se v závislosti na předběžném nastavení zpráva o tom, zda by se trasa měla změnit.

Dopravní informace TMC se zobrazují na displeji s mapou jako symboly nebo jako podrobný text nabídky zpráv TMC.

Aby bylo možné používat dopravní informace TMC, musí systém přijímat stanice TMC v příslušném regionu.

Dopravní stanice TMC mohou být navoleny v nabídce navigace ↗ 44.

Mapové podklady

Všechna potřebná data map jsou uložena v informačním systému. Chcete-li aktualizovat mapový software prostřednictvím portu USB, kontaktujte svou servisní dílnu.

Použití

Pro zobrazení navigační mapy stiskněte  a na úvodní obrazovce vyberte **NAV**.

Navádění trasy není zapnuto



Aktuální umístění je signalizováno kruhem s šipkou ukazující ve směru jízdy.

Po uplynutí asi 15 sekund může panel aplikací a interaktivní panel zmizet, aby se mapa zobrazila na celé mapě.



Chcete-li znovu zobrazit panel aplikací a interaktivní panel, stiskněte jakýkoliv místo na obrazovce.

Zapnuté navádění trasy

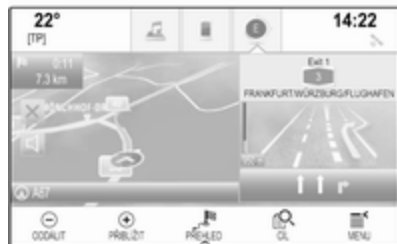

- Zobrazí se mapa.
- Aktivní trasa je označena barevnou čarou.
- Pohybující se vozidlo je označeno kroužkem.
- Následující odbočovací manévr je označen šipkou na pravé straně obrazovky.
- Navádění do jízdnic pruhů je na pravé straně obrazovky.

- Čas příjezdu je zobrazen nad symbolem šipky.
- Vzdálenost k následujícímu odbočovacímu manévru je zobrazena pod šipkou.

Manipulace s mapou

Posun

Chcete-li se pohybovat po mapě, umístěte prst kdekoliv na obrazovce a pak jej přesuňte nahoru, dolů, vlevo nebo vpravo, podle směru ve kterém se posouváte.

Mapa se posune odpovídajícím způsobem a zobrazí novou část.

Pro návrat do aktuální polohy, vyberte **RESET** na interaktivním panelu.

Centrování

Stiskněte požadované místo na obrazovce. Mapa se vycentruje okolo tohoto umístění.

Červený  se zobrazí v odpovídajícím umístění a na jmenovce se zobrazí odpovídající adresa.



Pro návrat do aktuální polohy, vyberte **RESET** na interaktivním panelu.

Zvětšování/zmenšování

Pro zvětšení vybraného místa na mapě vyberte **PŘIBLÍŽIT**.

Chcete-li obraz zmenšit a zobrazit větší plochu okolo výběru, vyberte **ODDÁT**.

Tlačítko přehledu

Během aktivního navádění po trase se zobrazí tlačítko **PŘEHLED** v interaktivním panelu.

Chcete-li zobrazit přehled právě aktivní trasy na mapě, vyberte **PŘEHLED**.

Tlačítko na obrazovce se změní na **RESET**.

Pro návrat do normálního zobrazení vyberte **RESET**.

Zobrazení mapy

Režim zobrazení

Pro zobrazení příslušné podnabídky vyberte **MENU** na interaktivním panelu a potom vyberte **Zobrazení mapy**.

Vyberte požadované zobrazení mapy (**3D zobrazení**, **Náhled ve směru jízdy**, **Směrem na sever**).

Poznámky

Alternativně můžete opakovaně vybrat možnost  v panelu aplikací a rychle přepnout mezi různými zobrazeními mapy (**3D zobrazení**, **Náhled ve směru jízdy**, **Směrem na sever**).

Audio informace

Pokud je nastavena možnost **Audio informace - zap.**, na obrazovce mapy se zobrazí informace o právě přehrávané stanici, albu nebo skladbě.

Pro zobrazení příslušné podnabídky vyberte **MENU** na interaktivním panelu a potom vyberte **Zobrazení mapy**.

Nastavení **Audio informace - zap.** nebo **Audio informace - vyp.**

Režim displeje

Pro zobrazení příslušné podnabídky vyberte **MENU** na interaktivním panelu a potom vyberte **Zobrazení mapy**.

Zvolte **Režim Den / Noc**.

V závislosti na podmínkách externího osvětlení, aktivujte **Den** nebo **Noc**.

Pokud chcete nastavit obrazovku automaticky, aktivujte **Auto**.

Zobrazení budov

Pro zobrazení příslušné podnabídky vyberte **MENU** na interaktivním panelu a potom vyberte **Zobrazení mapy**.

Budovy je možné zobrazit ve 3D nebo normálním zobrazení.

Nastavení **Budovy 3D – zap.** nebo **Budovy 3D – vyp.**

Funkce automatického zvětšení

Pro zobrazení příslušné podnabídky vyberte **MENU** na interaktivním panelu a potom vyberte **Zobrazení mapy**.

Systém může zvětšit nebo zmenšit mapu v případě speciálních manévrů.

Nastavení **Autozoom – zap.** nebo **Autozoom – vyp.**

Ikony POI

Pro zobrazení příslušné podnabídky vyberte **MENU** na interaktivním panelu a potom vyberte **Zobrazit ikony POIs**.

Je-li aktivována položka **Ikony POI**, na mapě jsou zobrazeny body zájmu okolo aktuálního umístění nebo podél trasy.

Nastavení **Ikony POI - zap.** nebo **Ikony POI - vyp.**

Pokud je položka **Ikony POI** nastavena na **Zap.**, aktivujte kategorii bodů zájmu POI, které chcete zobrazit.

Pokud chcete zrušit výběr všech kategorií, zvolte **Vymazat vše**.

Informace o aktuálním umístění

Vyberte **MENU** na interaktivním panelu a zobrazte nabídku navigace.



Vyberte **Aktuální poloha** a zobrazte příslušnou podnabídku s podrobnostmi o nejbližší adrese, souřadnicích a bodech zájmu (↪ 50) okolo aktuální polohy.



Nejbližší adresa

Z této podnabídky můžete uložit nejbližší adresu do systému.

Pro zobrazení podrobností cíle vyberte **Nejbližší adresa**.

Podrobný popis uložení adresy, viz

- jako kontakt ↪ 23
- jako oblíbenou položku ↪ 18

Body zájmu

Z této podnabídky můžete začít navádění po trase do jednoho z nejbližších míst zájmu.

Zvolte požadovaný bod zájmu. Zobrazí se podrobnosti o cíli.

Zvolte **Spustit**.

Podrobný popis zadání cíle, viz ↪ 50.

Správa navigačních dat

Vyberte **MENU** na interaktivním panelu a potom vyberte **Osobní údaje**.

Zobrazí se seznam různých umístění dat navigační aplikace.

Seznam kontaktů

Pro otevření příslušné podnabídky vyberte **Kontakty**.

Chcete-li odstranit všechny záznamy ze seznamu kontaktů, vyberte **Vymazat všechny záznamy**. Potvrďte zobrazenou zprávu a odstraňte celý seznam kontaktů.

Chcete-li zobrazit kontakty v režimu úprav, vyberte možnost **Upravit seznam kontaktů**.

Podrobný popis úprav seznamu kontaktů, viz ↪ 23.

Seznam nedávných cílů

Pro otevření příslušné podnabídky vyberte **Poslední cíle**.

Chcete-li odstranit všechny záznamy ze seznamu posledních cílů, vyberte **Vymazat všechny cíle**. Potvrďte zobrazenou zprávu a odstraňte celý seznam nedávných cílů.

Chcete-li odstranit jednotlivé cíle, vyberte možnost **Vymazat jednotlivé cíle**. Zobrazí se příslušný seznam nedávných cílů. Vyberte možnost – vedle odpovídajícího cíle. Potvrďte zobrazenou zprávu a odstraňte cíl.

Stažené body zájmu POI

Pro otevření příslušné podnabídky vyberte **Moje POIs**.

Body zájmu POI, které byly předtím staženy do systému, mohou být odstraněny. Ostatní body zájmu POI v systému setrvají.

Chcete-li odstranit všechny záznamy ze seznamu kontaktů, vyberte **Vymazat všechny Moje POIs**.

Potvrďte zobrazenou zprávu a odstraňte celý seznam bodů POI.

Chcete-li odstranit pouze jednotlivé kategorie, vyberte možnost **Vymazat osobní kategorie** a zobrazte seznam kategorií bodů POI. Vyberte možnost

– vedle odpovídající kategorie. Potvrďte zobrazenou zprávu a odstraňte kategorii.

Nahrání dat cíle do zařízení USB

Pro pozdější použití, například v jiném vozidle, můžete uložit seznam kontaktů vozidla a body POI stažené dříve (například "Vytvoření a stažení uživatelem definovaných bodů POI" níže) do zařízení USB:

Zvolte **Načíst uložená data lokalit**.

Seznam kontaktů a data POI jsou uložena na připojeném zařízení USB ve složkách "F:\myContacts" nebo "F:\myPOIs", kde "F:\" je kořenová složka zařízení USB.

Poznámky

Tato funkce může být použita pouze v případě, že je připojeno zařízení USB s dostatečným paměťovým prostorem.

Funkce automatického dokončování

Chcete-li odstranit seznam zadaných cílů používaných funkcí automatického dokončování, vyberte možnost **Vymazat automatické doplňování**.

Stahování dat kontaktů

Seznam kontaktů vozidla si můžete vyměňovat s informačními systémy jiných vozidel:

Chcete-li nahrát data do zařízení USB, viz „Nahrávání dat cíle do zařízení USB“ výše.

Připojte zařízení USB do informačního systému jiného vozidla ↻ 37.

Zobrazí se zpráva, která vás vyzve k potvrzení stahování.

Po potvrzení jsou data kontaktů stažena do informačního systému.

Stažené kontakty jsou pak volitelné prostřednictvím nabídky **KONTAKTY** ↻ 23.

Vytváření a stažení uživatelem nadefinovaných bodů zájmů (Moje POIs)

Kromě předdefinovaných bodů POI již uložených do informačního systému můžete vytvořit uživatelem definované POI, které splní vaše

osobní požadavky. Vytvořené uživatelské body zájmu lze stáhnout do informačního systému.

Pro každý bod zájmu POI musíte definovat popisný název a souřadnice GPS (zeměpisnou šířku a délku) polohy příslušného místa.

Po stažení dat POI do informačního systému naleznete příslušné POI jako volitelné cíle v nabídce **Moje POIs**, viz „Výběr bodu zájmu POI“ v kapitole „Zadání cíle“ ↪ 50.

Vytvoření textového souboru s daty POI

Vytvořte textový soubor (například pomocí jednoduchého textového editoru) s libovolným názvem a příponou **.poi**, například "TomsPOIs.poi".

Poznámky

Při ukládání textového souboru je nutné zvolit kódování znaků **UTF-8** (Unicode). V opačném případě nemusí být data POI správně importována do systému.



Zadejte data POI do textového souboru v následujícím formátu:

Zeměpisná délka, zeměpisná šířka, "Název bodu zájmu", "Případně další informace", "Číslo telefonu"

Příklad:

7.0350000, 50.6318040, "Michaels Home", "Bonn, Hellweg 6", "02379234567", viz obrázek výše.

Souřadnice GPS musí být vyjádřeny v desetinných stupních a mohou být převzaty například z topografické mapy.

Další informace a telefonní čísla jsou volitelné. Pokud například nejsou požadovány žádné další informace, je nutné do příslušného místa zadat "".

Příklad:

7.0350000, 50.6318040, "Michaels Home", "", "02379234567".

Název bodu POI a další informace nesmí překročit délku 60 znaků. Telefonní číslo nesmí překročit 30 znaků.

Informace o bodech zájmů pro každou adresu cíle se musí zadávat do samostatných řádků, viz obrázek výše.

Uložení dat POI do paměti USB

V kořenovém adresáři USB paměti vytvořte složku s názvem **"myPOIs"**, např. "F:\myPOIs", přičemž "F:\" je kořenový adresář USB paměti.

Do složky "myPOIs" uložte textový soubor s cílovými body zájmu, např. "F:\myPOIs\TomsPOIs.poi".

Uspořádání informací o bodech zájmů POI v různých vnořených složkách

Volitelně můžete uspořádat textové soubory v několika náhodně nazvaných vnořených složkách (max. hloubka struktury vnořených složek: 2).

Příklady: F:\myPOIs\AnnsPOIs nebo F:\myPOIs\MyJourney\London, kde F:\ je kořenový adresář paměti USB.

Poznámky

Do složky lze ukládat pouze vnořené složky nebo pouze soubory POI. Směsice obou těchto typů souborů a složek nebude správně importována do systému.

Po stažení jednotlivých takto uspořádaných informací o bodech zájmu do informačního systému (viz popis stažení dále), se zobrazí nabídka **Moje POIs** se seznamem vnořených nabídek, které můžete zvolit.

Po výběru vnořené nabídky nebo další vnořené nabídky se zobrazí příslušný seznam importovaných kategorií bodů zájmu.

Stahování informací o bodech zájmů do informačního systému

Připojte zařízení USB s daty k uživatelským bodům zájmu na USB port ↗ 37 informačního systému.

Zobrazí se zpráva, která vás vyzve k potvrzení stahování.

Po potvrzení budou data POI stažena do informačního systému.

Stažené body POI pak lze volit jako cíle v nabídce **Moje POIs**, viz „Výběr bodů zájmu POI“ v kapitole „Zadání cíle“ ↗ 50.

Zadání cílového místa

Navigační aplikace poskytuje různé možnosti pro nastavení cíle pro navádění po trase.

Pro zobrazení navigační mapy stiskněte  a následně na úvodní obrazovce vyberte **NAV**.

Vyberte možnost **CÍL** v interaktivním panelu a pak vyberte jednu z možností zadávání adresy.



Jednorázové zadání cíle

Stiskněte vstupní pole v horní řádce nabídky. Zobrazí se klávesnice.

Podrobný popis nabídky klávesnic, viz ↗ 17.

Zadejte adresu nebo vyhledejte termín a zadání potvrďte.

Jsou vytvořeny dva seznamy s možnými cíli. Chcete-li mezi kartami seznamů přepnout, stiskněte **Adresa** nebo **POI** v horním řádku obrazovky.

Seznam adres:



Seznam bodů POI:

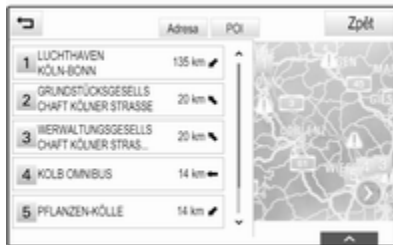

Podrobný popis bodů POI naleznete v nabídce "Zadání bodů POI" níže.

Vyberte jeden z cílů. Zobrazí se podrobnosti o cíli.



Pro spuštění navádění po trase zvolte **Spustit**.

Obrazovka pro zadání adresy

Zvolte **ADRESA**. Zobrazí se obrazovka **Zadání adresy**.



Stiskněte jedno z pole pro zadávání dat vedle položek zadávání adresy. Zobrazí se klávesnice.

Podrobný popis nabídky klávesnic, viz ↪ 17.

Zadejte požadované informace o cíli.

Poznámky

Obrazovku není nutné zcela vyplnit.

Chcete-li potvrdit zadávaná data, vyberte možnost ✓ v horním pravém rohu obrazovky.

Pokud podle zadaných informací existuje více než jeden možný cíl, zobrazí se seznam všech odpovídajících cílů. Zvolte požadovanou adresu.

Zobrazí se podrobnosti o cíli.

Pro spuštění navádění po trase zvolte **Spustit**.

Obrazovka pro zadání křižovatky

Zvolte **KŘÍŽOVATKA**. Zobrazí se obrazovka **Zadání křižovatky**.

Stiskněte jedno z pole pro zadávání dat vedle položek zadávání adresy. Zobrazí se klávesnice.

Podrobný popis nabídky klávesnic, viz ↗ 17.

Zadejte požadované informace o cíli.

Chcete-li potvrdit zadávaná data, vyberte možnost **✓** v horním pravém rohu obrazovky.

Pokud podle zadaných informací existuje více než jeden možný cíl, zobrazí se seznam všech odpovídajících cílů. Zvolte požadovanou adresu.

Zobrazí se podrobnosti o cíli.

Pro spuštění navádění po trase zvolte **Spustit**.

Zadání bodů POI

Bod zájmu (POI) představuje konkrétní místo, které mohou být obecně zajímavé, například čerpací stanice, parkoviště nebo restauraci.

Data uložená v navigačním systému obsahují velký počet předdefinovaných bodů POI, které jsou na mapě označeny (je-li aktivováno, ↗ 44).

Můžete uložit jednotlivé body POI do systému, viz také „Vytváření a stahování uživatelem definovaných bodů POI (Moje POI)“ v kapitole

„Použití“ ↗ 44. Tyto body POI lze zvolit jako cíle prostřednictvím hlavní kategorie POI **Moje POIs**.

Chcete-li vybrat bod zájmu POI jako cíl pro navádění po trase, vyberte **CÍL** na interaktivním panelu a potom **POIs**. Zobrazí se seznam výběrů hledání v dané oblasti.

Nastavení místa hledání

Vyberte jednu z možností.

Poznámky

Možnosti **POI podél trasy** a **POI blízko cíle** jsou dostupné pouze v případě, že je aktivní navádění po trase.

Pokud vyberete možnost **POI v jiném místě**, zobrazí se klávesnice.

Podrobný popis nabídky klávesnic, viz ↻ 17.

Zadejte požadované umístění a zadání potvrďte.

Zobrazí se seznam kategorií bodů POI.

Hledání bodů POI prostřednictvím kategorií

Vyberte jednu z hlavních kategorií v seznamu. Zobrazí se seznam podkategorií.

Pro zobrazení všech dostupných bodů zájmu POI v příslušné hlavní kategorii vyberte **Zobrazit vše**.

Procházejte seznamem a vyberte požadovaný bod POI.

Chcete-li zobrazit všechny body POI v jedné podkategorii, vyberte odpovídající podkategorii.

Procházejte seznamem a vyberte požadovaný bod POI.

Zobrazí se podrobnosti o cíli.

Chcete-li zobrazit další informace o bodech POI, stiskněte tlačítko **Info** v pravém horním rohu obrazovky.

Pro spuštění navádění po trase zvolte **Spustit**.

Hledání bodů POI zadáním názvu

Pro vyhledání určitého bodu zájmu POI, kategorie nebo specifického umístění vyberte **Zadejte jméno** v seznamu hlavních kategorií bodů zájmu POI nebo v jednom ze seznamů podkategorií. Zobrazí se klávesnice.

Podrobný popis nabídky klávesnic, viz ↻ 17.

Zadejte požadovaný název nebo kategorii.

Pro potvrzení vstupu stiskněte **✓**. Zobrazí se podrobnosti o cíli.

Chcete-li zobrazit další informace o bodech POI, stiskněte tlačítko **Info** v pravém horním rohu obrazovky.

Pro spuštění navádění po trase zvolte **Spustit**.

Seznam nedávných cílů

Zvolte **PŘEDCHOZÍ**.

Zobrazí se seznam všech nedávných cílů.



Vyberte jeden ze záznamů. Zobrazí se podrobnosti o cíli.

Pro spuštění navádění po trase zvolte **Spustit**.

Seznam kontaktů

Zvolte **KONTAKTY**. Zobrazí se seznam kontaktů.



Ikona rychlé funkce

Pokud existuje pouze jedna uložená adresa pro daný kontakt, zobrazí se ikona rychlé trasy vedle odpovídajícího záznamu v seznamu kontaktů.

Pro přímé zobrazení podrobností cíle vyberte .

Pro spuštění navádění po trase zvolte **Spustit**.

Zobrazení podrobností kontaktu

Pokud existuje více než jedna uložená adresa kontaktu, vyberte požadovaný záznam kontaktu. Zobrazí se podrobnosti o kontaktu.

Vyberte jednu z adres uloženého kontaktu. Zobrazí se podrobnosti o cíli.

Pro spuštění navádění po trase zvolte **Spustit**.

Zvolení adresy z mapy

Klepněte do požadovaného umístění na mapě. Mapa se vycentruje okolo tohoto umístění.

Červený  se zobrazí v odpovídajícím umístění a na jmenovce se zobrazí odpovídající adresa.



Klepněte na jmenovku. Zobrazí se podrobnosti o cíli.

Pro spuštění navádění po trase zvolte **Spustit**.

Cesty s vloženými cíli

Traťový bod je mezilehlý cíl, který je zvažován ve výpočtech trasy do konečného cíle. Chcete-li vytvořit traťový bod, můžete přidat jeden nebo několik traťových bodů.

Zadejte nebo vyberte konečný cíl trasy po traťových bodech a spusťte navádění po trase.

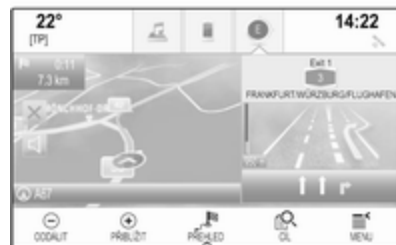

Během aktivního navádění po trase vyberte **CÍL** na interaktivním panelu zobrazené mapy.

Alternativně stiskněte symbol šipky označující váš následující odbočovací manévr na pravé straně obrazovky, a zobrazte nabídku navádění po trase. Zvolte **CÍL** v interaktivním panelu nabídky navádění po trase.

Zadejte nebo vyberte novou adresu.



Zvolte **Spustit**. Zobrazí se zpráva.



Zvolte **Přidat jako bod trasy**. Trasa se přepočte a do aktuální trasy je přidán nový cíl jako traťový bod.

V případě potřeby přidejte další traťové body podle výše uvedeného postupu.



Pro uložení celé trasy včetně traťových bodů vyberte **Uložit**.

Trasa podle traťových bodů se uloží do seznamu kontaktů ve složce **Uložené trasy** a je označena podle konečného cíle.

Uloženou trasu podle traťových bodů lze ze seznamu kontaktů vyvolat.

Podrobný popis uprav trasy traťových bodů, viz ↗ 56.

Nový cíl

Chcete-li nastavit nový cíl, můžete zrušit navádění po trase do aktuálního cíle a pak zadat nový cíl. Případně můžete přímo zadat nový cíl.

Během aktivního navádění po trase vyberte **CÍL** na interaktivním panelu zobrazené mapy.

Alternativně stiskněte symbol šipky označující váš následující odbočovací manévr na pravé straně obrazovky, a zobrazte nabídku navádění po trase. Zvolte **CÍL** v interaktivním panelu nabídky navádění po trase.

Zadejte nebo vyberte novou adresu. Zvolte **Spustit**. Zobrazí se zpráva.

Zvolte **Nastavit nový cíl**. Trasa se přepočítá a je nastaven nový cíl.

Volání cíle

Po zadání cíle a před započítím navádění po trase se zobrazí podrobnosti o cíli.

Chcete-li zahájit volání do vybraného cíle, vyberte **Zavolat**.

Poznámky

Tlačítko **Zavolat** je dostupné pouze v případě, že je pro odpovídající umístění uloženo telefonní číslo.

Uložení cílů

Zadání kontaktů

Po zadání cíle a před započítím navádění po trase se zobrazí podrobnosti o cíli.

Chcete-li uložit příslušný cíl do seznamu kontaktů, vyberte **Uložit**. Podrobný popis uložení adresy do seznamu kontaktů, viz ↷ 23.

Poznámky

Tlačítko **Uložit** je dostupné pouze v případě, že adresa již nebyla v systému uložena.

Oblíbené

Oblíbené položky mohou být uloženy téměř ze všech obrazovek.

Podrobný popis uložení oblíbených cílů, viz ↷ 18.

Navádění

Navigační systém po trase navádí pomocí vizuálních pokynů a hlasových výzev (hlasové navádění).

Vizuální pokyny

Vizuální pokyny jsou zobrazovány na displeji.



Hlasové výzvy navigace

Před křižovatkou, na které máte zabočit, informují hlasové povely navigace o směru, kam máte zabočit.

Chcete-li aktivovat funkci hlasových výzev a nastavit hlasitost, viz také pokyny "Nastavení hlasové navigace" níže.

Spuštění a zrušení navádění po trase

Spuštění navádění po trase

Chcete-li spustit navádění po trase do nového cíle, vyberte **Spustit** ve zobrazení cílů.

Chcete-li přímo zahájit navádění po trase do posledního vybraného cíle, vyberte **MENU** na interaktivním panelu a potom vyberte **Pokračovat do**.

Navádění po trase do posledního vybraného cíle je obnoveno.

Zrušení navádění po trase



Chcete-li zrušit navádění po trase, můžete postupovat takto:

- Stiskněte tlačítko **X** na obrazovce navigační mapy.
- Vyberte **MENU** na interaktivním panelu a potom vyberte **Zrušit trasu**.
- Klepněte na symbol šipky označující váš následující odbočovací manévr na pravé straně obrazovky a zobrazte nabídku navádění po trase.

Vyberte **UKONČIT** na interaktivním panelu.

Nastavení hlasové navigace

Funkce ztlumení zvuku

Chcete-li dočasně vypnout výstup hlasových výzev navigace, vyberte možnost  na levé straně obrazovky s mapou. Ikona se změní na .

Chcete-li zvuk opět zapnout, znovu vyberte položku .

Hlasové výzvy

Pro zobrazení příslušné podnabídky vyberte **MENU** na interaktivním panelu a potom vyberte **Volba hlasu navigace**.

Je-li položka **Hlasové pokyny - zap.** nastavena, jsou hlasové výzvy navigace přechyteny systémem, funkcí aktivního navádění po trase.

Nastavení **Hlasové pokyny - zap.** nebo **Hlasové pokyny - vyp.**

Pokud je volba nastavena na **Vyp.**, nejsou systémem poskytovány žádné hlasové výzvy navigace.

Hlasové pokyny během telefonních hovorů

Pro zobrazení příslušné podnabídky vyberte **MENU** na interaktivním panelu a potom vyberte **Volba hlasu navigace**. Zvolte možnost **Pokyny během telefonátu**.

Je-li vybrána položka **Zap.**, jsou hlasové výzvy navigace přechyteny také během telefonních hovorů.

Je-li vybrána položka **Vyp.**, nejsou poskytovány žádné hlasové výzvy. Je-li vybrána položka **Signál**, ozve se zvukový signál místo oznámení.

Hlasitost

Pro nastavení hlasitosti hlasových výzev vyberte – nebo +.

Informace o dopravních nehodách

Seznam událostí v dopravě

Pro zobrazení seznamu dopravních nehod v blízkosti aktuální polohy vozidla, stiskněte tlačítko  a vyberte **DOPRAVA**.

Alternativně pro zobrazení příslušné podnabídky vyberte **MENU** na interaktivním panelu a potom vyberte **Provoz**. Zvolte možnost **Zobrazit dopravní události v okolí**.

Pokud navádění po trase není aktivní, následujícím způsobem se zobrazí seznam:



Pokud je aktivní navádění po trase, zobrazí se dvě další tlačítka obrazovky: **Vše** pro zobrazení seznamu všech dopravních nehod, a **Na trase** pro zobrazení seznamu pouze těch nehod, které se týkají aktuální trasy.

Standardně je seznam tříděn podle vzdálenosti od místa vozidla. Chcete-li třídit seznam abecedně, vyberte možnost **Seřadit** v horním řádku obrazovky.

Stiskněte jeden z prvků seznamu a zobrazte podrobné informace o odpovídající dopravní nehodě.

Poznámky

Pokud byl seznam dopravy zadán prostřednictvím tlačítka obrazovky **DOPRAVA** na úvodní obrazovce, stisknutím tlačítka  v levém horním rohu aktivujete nabídku nastavení dopravy.

Dopravní ikony na mapě

Pokud je nastavena položka **Zobrazit ikony na mapě - zap.**, zobrazují se na mapě ikony dopravních nehod okolo aktuální polohy a na trasy.

Nastavení **Zobrazit ikony na mapě - zap.** nebo **Zobrazit ikony na mapě - vyp.**

Vedení trasy

Tato podnabídka obsahuje nastavení způsobu, kterým může systém pracovat s dopravními nehodami před a během navádění trasy.

Pro otevření příslušné podnabídky vyberte **Nastavení objektů překážky**.

Pokud se chcete obecně vyhnout pomalé dopravě, nastavte **Objekt pomalou dopravu na Zap.**

Zvolte **Překážku automaticky objet** nebo **Zeptat se před objetím**.

Typy dopravních nehod

Pro otevření příslušné podnabídky vyberte **Dopravní informace**.

Zvolte typy dopravních nehod, kterým se chcete vyhnout.

Stanice TMC

Rozhlasové stanice TMS poskytují informace o aktuální dopravní situaci s ohledem na výpočet trasy.

Poznámky

V závislosti na zemi, ve které se nacházíte, je služba TMC posílána funkcí PayTMC, která integrována do informačního systému.

Pro otevření příslušné podnabídky vyberte **Stanice TMC**.

Výchozí nastavení je **Auto** s ohledem na různé stanice TMC.

Chcete-li sledovat specifickou stanici TMC, vyberte ji ze seznamu.

Pokud tato stanice již není přijímána, systém přepne zpět na funkci **Auto**.

Nastavení trasy

Pro zobrazení příslušné podnabídky vyberte **MENU** na interaktivním panelu a potom vyberte **Možnosti trasy**.

Styl trasy

Chcete-li definovat kritéria trasy, která mohou být vypočítána, vyberte **Typ trasy**.

Ze seznamu vyberte **Nejrychlejší**, **Ekologická** nebo **Nejkratší**.

Pokud vyberete **Ekologická**, ekologicky přívětivý styl trasy může být uzpůsoben zatížení vozidla.

Pro otevření příslušné podnabídky vyberte **Upravit profil ekologické jízdy**.

Opakovaně vyberte **Zatížení střechy** a **Přívěs** a přepněte mezi dostupnými možnostmi zatížení. Nastavte možnosti podle potřeby.

Výběr silnice

Ze seznamu vyberte, který typ silnice má být zahrnut do výpočtu trasy.

Změna trasy

Chcete-li změnit trasu během aktivního navádění, stiskněte symbol šipky označující váš následující odbočovací manévr na pravé straně obrazovky.

Zobrazí se nabídka navádění po trase.

Poznámky

Nabídka navádění po trase může být zobrazena pouze v případě, že navádění aktivní.

Nabídka navádění po trase poskytuje dodatečné možnosti pro nastavení změny trasy během aktivního navádění po trase.

Zobrazení seznamu odboček

V seznamu odboček se zobrazí všechny ulice na vypočítané trase, počínaje aktuálním místem.

Zvolte **ODBOČKY** v interaktivním panelu nabídky navádění po trase. Zobrazí se seznam odboček a systém přečte následující manévr.



Každá položka v seznamu může obsahovat následující informace:

- název ulice, dálnice nebo dálniční křižovatky
- směrová šipka
- vzdálenost k další ulici na trase
- odhadovaný čas příjezdu do následující ulice

Chcete-li zobrazit všechny dostupné informace o určité položce seznamu, vyberte odpovídající položku a pak zvolte **Info** na horní řádce obrazovky.

Vyloučení ulic z navádění po trase

Jakmile se spustí navádění po trase, můžete vyloučit z předchozí vypočítané trasy některé ulice. Trasa je přepočtena a jsou vynechány vyloučené ulice.

Zvolte **VYHNOUT SE** v interaktivním panelu nabídky navádění po trase. Zobrazí se seznam odboček.

Zvolte ulici, dálnici nebo dálniční křižovatku, které se chcete vyhnout. Zobrazí se zpráva.

Zvolte požadovanou volbu vzdálenosti.

Odpovídající ulice nebo dálnice je zobrazena v části **Objeté oblasti** na horním okraji seznamu odboček, červeně označené **✓**.

Poznámky

Část **Objeté oblasti** rovněž obsahuje silnice, kterým se má systém automaticky vyhnout v důsledku dopravních nehod.

Chcete-li znovu vyloučenou ulici nebo dálnici zahrnout do trasy, zrušte výběr příslušné položky v seznamu.

Zobrazení seznamu traťových bodů

Pokud se nacházíte v traťovém bodu, nabídka navádění po trase bude obsahovat další funkce nabídky určené pro změnu traťových bodů trasy.

Seznam traťových bodů zobrazuje všechny traťové body vypočtené trasy po traťových bodech, počínaje následujícím traťovým bodem.

Zvolte **BODY TRASY** v interaktivním panelu nabídky navádění po trase. Zobrazí se seznam traťových bodů.



Každá položka v seznamu může obsahovat následující informace:

- název nebo adresa traťového bodu
- vzdálenost do následujícího traťového bodu
- odhadovaný čas příjezdu do následujícího traťového bodu

Úprava trasy po traťových bodech

Chcete-li uspořádat trasu s traťovými body podle potřeby, vyberte možnost **UPRAVIT** v interaktivním panelu nabídky navádění po trase. Zobrazí se seznam traťových bodů.

Chcete-li změnit polohu traťových bodů v seznamu, vyberte **▲** a **▼** vedle příslušných položek seznamu.

Chcete-li odstranit traťový bod v seznamu, vyberte **X**.

Pro uložení změn vyberte **Uložit** v horní části obrazovky.

Optimalizace trasy po traťových bodech

Pokud bylo přidáno několik traťových bodů a trasa byla několikrát upravována, může být nutné znovu uspořádat traťové body v nejúčinnějším pořadí.

Zvolte **OPTIMÁLNĚ** v interaktivním panelu nabídky navádění po trase.

Vyčkejte, dokud nebude seznam traťových bodů aktualizován.

Pro uložení změn vyberte **Uložit** v horní části obrazovky.

Rozpoznávání řeči

Všeobecné informace	62
Použití	64

Všeobecné informace

Integrované rozpoznávání hlasu

Integrované rozpoznávání řeči prostřednictvím informačního systému umožňuje ovládat několik funkcí systému prostřednictvím hlasového vstupu. Rozpoznává příkazy a číselné sekvence nezávisle na případné mluvící osobě. Příkazy a číselné sekvence je možné vyslovovat bez pauzy mezi jednotlivými slovy.

V případě nesprávného ovládání nebo povelů systém rozpoznávání řeči vizuálně nebo akusticky zareaguje a požádá vás o opětovné zadání požadovaného příkazu. Jinak toto rozpoznávání řeči potvrdí důležité příkazy a bude se dotazovat, pokud je to třeba.

Obecně existují různé možnosti, jak vyslovovat příkazy k provedení požadovaných akcí.

Poznámky

Aby hovor uvnitř vozidla nevedl k nechtěnému spuštění funkcí systému, rozpoznávání řeči se nespustí, dokud nebude aktivováno.

Důležité informace

Podpora jazyka

- Systém rozpoznávání řeči nedokáže pracovat se všemi jazyky, které jsou k dispozici pro displej informačního systému.
- Pokud první vybraný jazyk není podporován systémem rozpoznávání hlasu, nebude tato funkce dostupná.

Chcete-li ovládat informační systém pomocí hlasu, musíte v tomto případě zvolit pro displej jiný jazyk. Změna jazyka displeje, viz „Jazyk“ v kapitole „Nastavení systému“ ⇨ 27.

Zadávání adresy jako cíle v zahraničí

Pokud chcete hlasem zadat adresu cíle v zahraničí, musíte změnit jazyk displeje informačního systému na jazyk příslušné země.

Pokud je například displej nastaven na angličtinu a chcete zadat název města umístěného ve Francii, musíte změnit jazyk displeje na francouzštinu.

Výjimky: Pokud chcete zadat adresu v Belgii, jazyk displeje můžete nastavit na francouzštinu nebo nizozemštinu. U adres ve Švýcarsku můžete jazyk displeje nastavit na francouzštinu, němčinu nebo italštinu.

Změna jazyka displeje - viz „Jazyk“ v kapitole „Nastavení systému“ ⇨ 27.

Pořadí zadání adres cíle

Pořadí, ve kterém se musí pomocí systému rozpoznávání řeči zadávat části adresy, závisí na zemi, ve které se daný cíl nachází.

- Rakousko, Německo:
<město> <ulice> <číslo domu>
- Belgie, Francie, Velká Británie:
<číslo domu> <ulice> <město>
- Dánsko, Itálie, Nizozemí, Polsko, Portugalsko, Rusko, Španělsko, Švýcarsko, Turecko:
<ulice> <číslo domu> <město>

Nastavení rozpoznávání hlasu

V informačním systému lze provést několik nastavení a přizpůsobení pro integrovanou funkci rozpoznávání hlasu.

Stiskněte tlačítko  a na úvodní obrazovce vyberte možnost **NASTAVENÍ**.

Pro vstup do příslušné podnabídky vyberte položku **Hlas**.

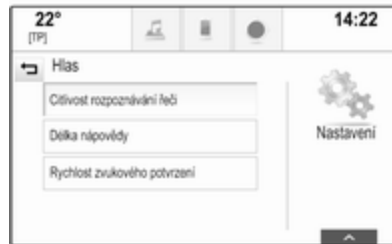

Citlivost rozpoznávání řeči

V závislosti na možnosti vybrané v odpovídající nabídce je funkce rozpoznávání hlasu více či méně spolehlivá v porozumění vašich příkazů.

Častější dotaz: Pokud je vybrána tato možnost, systém se vás táže relativně často na potvrzení příkazů. V důsledku toho systém ve většině případů provede správnou akci.

Méně častý dotaz: Pokud je vybrána tato možnost, systém se vás táže méně často na potvrzení hlasových příkazů. V důsledku toho může systém občas nesprávně interpretovat vaše příkazy a neprovede akci správně.

Poznámky

Když začnete používat rozpoznávání hlasu, může být výhodné použít nastavení **Častější dotaz**. Jakmile získáte nějaké zkušenosti, tj. seznámíte se s tím, jak vyslovovat příkazy způsobem, aby jim systém rozpoznávání hlasu správně rozuměl, může být výhodné použít nastavení **Méně častý dotaz**.

Délka nápovědy

Délka a úroveň podrobností otázek a výrazů rozpoznávání řeči může být nastavena v příslušné podnabídce.

Rychlost zvukového potvrzení

Rychlost, se kterou systém rozpoznávání hlasu klade otázky nebo odpovídá, lze nastavit v odpovídající podnabídce.

Pokud vyberete možnost **Střední**, rychlost řeči systému odpovídá přirozené řeči.

Poznámky

Když začnete používat rozpoznávání hlasu, může být výhodné použít nastavení

Podrobněji. Po získání dalších zkušeností může být výhodné použít nastavení **Nejkratší**.

Zobrazení rad „Co mohu říci?“

V závislosti, zda chcete zobrazovat možné hlasové povely na obrazovce či nikoli, nastavte funkci **Zobrazení rad „Co mohu říci?“** na **Zap.** nebo **Vyp.**

Přenosová hlasová aplikace

Přenosová hlasová aplikace informačního systému umožňuje přístup k příkazům rozpoznávání hlasu ve vašem smartphonu.

Dostupnost této funkce závisí na vašem chytrém telefonu. Další informace o kompatibilitě naleznete na našem webu.

Použití

Integrované rozpoznávání hlasu

Zapnutí rozpoznávání řeči

Poznámky

Rozpoznávání řeči není během aktivního telefonního hovoru k dispozici.

Aktivace stiskem tlačítka na volantu

Stiskněte  na volantu.

Audiosystém se ztlumí, systém vás vyzve k vydání povelu a na informačním displeji se zobrazí nabídka náповědy s nejdůležitějšími povely, které jsou k dispozici.

Jakmile je rozpoznávání hlasu připraveno k činnosti, ozve se zvukový signál. Symbol rozpoznávání hlasu v levém horním rohu nabídky náповědy se změní z bílé na červenou.

Nyní můžete vyslovit hlasový příkaz a inicializovat funkci systému (například přehrávání předvolené rozhlasové stanice).

Aktivace pomocí tlačítka **HLAS** na středním displeji



Vyberte **HLAS** na interaktivním panelu hlavní nabídky středového displeje.

Audio systém se ztlumí, systém vás vyzve k vydání povelu a na středním displeji se zobrazí nabídka náповědy s nejdůležitějšími povely, které jsou k dispozici.

Jakmile je rozpoznávání hlasu připraveno k činnosti, ozve se zvukový signál. Symbol rozpoznávání hlasu na pravé straně nabídky náповědy se změní z černé na červenou.

Nyní můžete vyslovit hlasový příkaz, viz popis výše.

Nastavení hlasitosti hlasových výzev

Stiskněte  nebo  na volantu směrem nahoru (zvýšení hlasitosti) nebo dolů (snížení hlasitosti).



Přerušení hlasové výzvy

Jako zkušený uživatel můžete přerušit příslušnou hlasovou náповědu krátkým stisknutím  na volantu.

Ihned se ozve zvukový signál, symbol rozpoznávání hlasu se změní na červenou a bez nutnosti dalšího čekání lze vyslovit povel.

Zrušení dialogové sekvence

Existují různé způsoby zrušení sekvence dialogu a deaktivaci rozpoznávání hlasu:

- Vyslovte "**Zrušit**" nebo "**Konec**".
- Stiskněte  na volantu.
- Pokud bylo rozpoznávání hlasu spuštěno prostřednictvím tlačítka **HLAS** na středním displeji, můžete alternativně provést následující:
 - Stiskněte tlačítko  na ovládacím panelu.
 - Vyberte  nebo **Zpět** v nabídce náповědy.

V následujících situacích se dialogová sekvence automaticky zruší:

- Pokud po určitý časový úsek nevydáte žádný povel (ve výchozím nastavení budete třikrát požádáni o vydání povelu).
- Pokud vydáte povely, které systém nerozpozná (ve výchozím nastavení budete třikrát požádáni, abyste vydali správný povel).

Ovládání pomocí hlasových povelů

Funkce rozpoznávání hlasu dokáže porozumět příkazům, které jsou buď přirozeným způsobem vysloveny formou věty, nebo přímých příkazů s uvedením aplikace a akce.

Pro dosažení nejlepších výsledků:

- Poslouchejte hlasovou výzvu a vyčkejte na zvukový signál, až poté vyslovte příkaz nebo odpověď.
- Vyslovte "**Náповěda**" nebo přečtete příklad příkazu na obrazovce.

- Hlasovou náповědu lze přerušit opětovným stisknutím .
- Vyčkejte na zvukový signál a pak vyslovte příkaz přirozeně, ne moc rychle a ne moc pomalu. Používejte krátké a přímé příkazy.

Obvyklé povely lze vyslovit v jediném povelu. Například "Volat Davida Nováka do práce", "Přehrát" následované jménem interpreta a názvem skladby, "Naladit" následované vlnovým pásmem rozhlasu a frekvencí/názvem stanice, nebo "Najít adresu" následované adresou, například "Hlavní třída 123, Praha".

V případě složitých příkazů, nebo pokud chybí některé informace, systém spustí sekvenci dialogu.

Při vyhledávání „Bodu zájmu“ lze vybírat podle názvu pouze velké řetězce. Řetězce představují podniky s více než 20 pobočkami. U ostatních bodů zájmů vyslovte název kategorie, např. "Restaurace", "Nákupní centra" nebo "Nemocnice".

Pokud řeknete „Telefon“ nebo „Povely telefonu“, systém vyhodnotí, že chcete telefonovat a reaguje příslušnými dotazy, dokud nezjistí dostatečné podrobnosti. Pokud bylo číslo telefonu uloženo společně s názvem a místem, přímý povel by měl obsahovat obě tyto informace, například "Volat - David Smith, práce".

Výběr položek seznamu

Když se zobrazí seznam, dotáže se hlasová výzva na potvrzení nebo požádá o výběr položky ze seznamu. Položka seznamu může být vybrána ručně, nebo vyslovením čísla řádku položky.

Seznam na obrazovce rozpoznávání hlasu plní stejnou funkci jako seznam na jiných obrazovkách. Ruční posouvání seznamu na obrazovce během rozpoznávání pozastaví aktuální činnost rozpoznávání hlasu a přehraje výzvu, například "Proveďte výběr ze seznamu pomocí ručních ovladačů, stiskněte tlačítko zpět na čelním panelu nebo stiskněte tlačítko zpět na obrazovce a zkuste to znovu".

Pokud do 15 sekund neprovedete manuální výběr, relace rozpoznávání řeči skončí, objeví se příslušná zpráva a znovu se zobrazí původní obrazovka.

Příkaz "Zpět"

Pro návrat do předchozí nabídky volitelně: vyslovte „Zpět“, stiskněte ◀ **BACK** na ovládacím panelu nebo stiskněte ↶.

Příkaz "Nápověda"

Po vyslovení příkazu "**Nápověda**" je nahlas přečtena výzva pro aktuální obrazovku. Kromě toho se na obrazovce zobrazí výzva.

Pro přerušeni nápovědy stiskněte ⌘. Ozve se pípnutí. Můžete vyslovit příkaz.

Přenosová hlasová aplikace

Zapnutí rozpoznávání řeči

Stiskněte a podržte ⌘ na volantu, dokud se nezobrazí ikona rozpoznávání řeči.

Nastavení hlasitosti hlasových výzev

Otočte ◂ na ovládacím panelu nebo stiskněte tlačítko ◂ nebo ◂ na volantu nahoru (zvyšte hlasitost) nebo dolů (snižte hlasitost).

Vypnutí rozpoznávání hlasu

Stiskněte ⌘ na volantu. Relace rozpoznávání řeči se ukončí.

Telefon

Všeobecné informace	67
Připojení Bluetooth	68
Tísňové volání	70
Použití	71
Textové zprávy	74
Mobilní telefony a občanské radiostanice (CB)	77

Všeobecné informace

Portál telefonu Vám poskytuje možnost realizovat konverzaci mobilním telefonem prostřednictvím mikrofonu a reproduktorů vozidla a také ovládat nejdůležitější funkce mobilního telefonu prostřednictvím informačního a zábavního systému ve vozidle. Abyste mohli používat portál telefonu, musí být mobilní telefon s informačním systémem prostřednictvím Bluetooth.

Ne každý mobilní telefon podporuje všechny funkce telefonu. Použitelné funkce telefonu závisejí na příslušném mobilním telefonu a poskytovateli sítě. Další informace na toto téma najdete v návodu k obsluze Vašeho mobilního telefonu nebo se na ně můžete zeptat svého provozovatele sítě.

Důležité informace ohledně ovládní a bezpečnosti silničního provozu

Varování

Mobilní telefony mají vliv na Vaše okolí. Proto byly připraveny bezpečnostní předpisy a směrnice. Měli byste se seznámit s těmito pokyny před použitím telefonní funkce.

Varování

Používání zařízení náhlavní soupravy při jízdě může být nebezpečné, protože během telefonování je snížena Vaše pozornost. Před použitím zařízení náhlavní soupravy Vaše vozidlo zaparkujte. Dodržujte podmínky země, ve které se právě nacházíte.

Nezapomeňte dodržovat zvláštní nařízení, která platí ve zvláštních oblastech a vždy vypněte mobilní telefon pokud je používání

mobilního telefonu zakázáno, pokud způsobuje mobilní telefon rušení nebo pokud mohou nastat nebezpečné situace.

Bluetooth

Portál telefonu je certifikován skupinou Bluetooth Special Interest Group (SIG).

Další informace o specifikaci naleznete na internetových stránkách <http://www.bluetooth.com>

Připojení Bluetooth

Bluetooth je rádiový standard pro bezdrátové připojení například mobilních telefonů nebo jiných zařízení.

Abyste mohli nastavit připojení Bluetooth k informačnímu systému, musí být v zařízení Bluetooth aktivována funkce Bluetooth. Další informace naleznete v návodu k obsluze zařízení Bluetooth.

Pomocí nabídky nastavení Bluetooth se provádí párování (výměna PIN kódu mezi zařízeními Bluetooth

a informačním systémem) a připojení zařízení Bluetooth k informačnímu systému.

Nabídka nastavení Bluetooth

Stiskněte tlačítko  a na úvodní obrazovce vyberte možnost **NASTAVENÍ**.

Pro otevření příslušné podnabídky vyberte **Bluetooth**.

Párování zařízení

Důležité informace

- Se systémem lze spárovat až pět zařízení.
- K informačnímu systému může být v daný okamžik připojeno pouze jedno spárované zařízení.
- Párování se zpravidla musí provést pouze jednou. To neplatí v případě, že se zařízení vymaže ze seznamu spárovaných zařízení. Pokud bylo zařízení

spárování již dříve, naváže informační systém automaticky spojení.

- Při provozu Bluetooth je odebíráno velké množství energie z baterie ve vozidle. Proto připojte zařízení k portu USB, kde se bude nabíjet.

Párování prostřednictvím Nastavení aplikace

1. Stiskněte tlačítko  a na úvodní obrazovce vyberte možnost **NASTAVENÍ**.
Pro otevření příslušné podnabídky vyberte **Bluetooth**.
2. Zvolte **Spárovat zařízení**.
Alternativně vyberte **Správa zařízení** a zobrazte seznam zařízení a potom vyberte **Spárovat zařízení**.
3. V informačním systému se zobrazí zpráva označující název a kód PIN informačního systému.
4. Začněte vyhledávat párované zařízení Bluetooth.

5. Potvrzení postupu párování:

- Pokud je podporováno SSP (bezpečně jednoduché párování):

Porovnejte kód PIN (v případě požadavku) a potvrďte zprávy na informačním systému a zařízení Bluetooth.

- Pokud není podporováno SSP (bezpečně jednoduché párování):

V případě potřeby vyberte tlačítko **Nastavení PIN** a změňte kód PIN informačního systému. Zobrazí se klávesnice. Zadejte nový kód PIN a potvrďte zadání.

Zadejte kód PIN informačního systému na zařízení Bluetooth a potvrďte svou volbu.

6. Informační systém a zařízení jsou spárována a zobrazí se seznam zařízení.

Poznámky

Pokud připojení Bluetooth selže, zobrazí se na displeji informačního systému chybová zpráva.

7. Do informačního systému jsou staženy telefonní seznam a seznamy volání, pokud jsou v zařízení Bluetooth k dispozici. V případě potřeby potvrďte odpovídající zprávu na svém smartphonu.

Poznámky

Aby mohl informační systém načíst kontakty, musí být uloženy v paměti mobilního telefonu.

Pokud tato funkce není podporována zařízením Bluetooth, zobrazí se příslušná zpráva v informačním systému.

Párování prostřednictvím Nastavení telefonu

1. Stiskněte tlačítko  a na úvodní obrazovce vyberte možnost **TELEFON**.
2. Zvolte **Spárovat zařízení**.

3. Postupujte od kroku 3 v kapitole "Párování prostřednictvím Nastavení aplikace" (viz výše).

4. Pokud bylo zařízení úspěšně spárováno, zobrazí se nabídka telefonu.

Poznámky

Pokud připojení Bluetooth selže, zobrazí se na displeji informačního systému chybová zpráva.

Připojení spárovaného zařízení

1. Stiskněte tlačítko  a na úvodní obrazovce vyberte možnost **NASTAVENÍ**.
Pro otevření příslušné podnabídky vyberte **Bluetooth**.
2. Vyberte **Správa zařízení** a zobrazte seznam zařízení.
3. Vyberte Bluetooth zařízení, které chcete připojit.
4. Zařízení je připojeno a zobrazeno v poli **Spojeno** seznamu zařízení.

Odpojení zařízení

1. Stiskněte tlačítko  a na úvodní obrazovce vyberte možnost **NASTAVENÍ**.
Pro otevření příslušné podnabídky vyberte **Bluetooth**.
2. Vyberte **Správa zařízení** a zobrazte seznam zařízení.
3. Vyberte X vedle aktuálně připojeného zařízení Bluetooth. Zobrazí se zpráva.
4. Pro odpojení zařízení vyberte **Ano**.

Vymazání zařízení

1. Stiskněte tlačítko  a na úvodní obrazovce vyberte možnost **NASTAVENÍ**.
Pro otevření příslušné podnabídky vyberte **Bluetooth**.
2. Vyberte **Správa zařízení** a zobrazte seznam zařízení.
3. Vyberte – vedle zařízení Bluetooth, které chcete vymazat. Zobrazí se zpráva.
4. Pro vymazání zařízení vyberte **Ano**.

Tísňové volání

Varování

Ustanovení spojení nelze zaručit ve všech situacích. Z tohoto důvodu byste se neměli výhradně spoléhat na mobilní telefon, pokud se jedná o životně důležitou komunikaci (např. lékařská pomoc).

V některých sítích může být nezbytné mít v mobilním telefonu správně vloženou platnou SIM kartu.

Varování

Pamatujte na to že můžete volat nebo přijmout hovor pomocí mobilního telefonu pouze pokud je v oblasti pokrytí s dostatečně silným signálem. Za určitých podmínek nelze uskutečnit nouzová volání ve všech telefonních sítích; je možné, že jej nelze uskutečnit, pokud jsou aktivovány určité služby

poskytované sítí a/nebo určité telefonní funkce. Můžete se na to zeptat místních provozovatelů sítě.

Číslo nouzového volání se může lišit v závislosti na oblasti a zemi. Prosim zeptejte se předem na správné číslo nouzového volání příslušné oblasti.

Vytáčení nouzového volání

Vytočte číslo nouzového volání (např. **112**).

Naváže se telefonní spojení se střediskem nouzového volání.

Odpovězte na otázky zaměstnanců střediska k nouzové situaci.

Varování

Hovor neukončujte dokud k tomu nejste vyzváni centrálou nouzových volání.

Použití

Jakmile je prostřednictvím Bluetooth realizováno propojení mezi vaším mobilním telefonem a informačním systémem, můžete také ovládat celou řadu funkcí vašeho mobilního telefonu prostřednictvím informačního systému.

Poznámky

Některé mobilní telefony nepodporují všechny funkce portálu telefonu. Proto se rozsah funkcí může lišit od níže uvedeného popisu.

Telefonní aplikace

Pro zobrazení příslušné nabídky stisknete  a následně na úvodní obrazovce vyberte **TELEFON**.

Telefonní portál je tvořen různými zobrazeními, která jsou dostupná prostřednictvím karet. Vyberte požadovanou kartu.

Poznámky

Hlavní nabídka telefonu je k dispozici pouze pokud je mobilní telefon připojen k informačnímu systému prostřednictvím Bluetooth. Podrobný popis, viz  68.

Zahájení telefonního hovoru

Klávesnice

Pro zobrazení příslušné nabídky stisknete  a následně na úvodní obrazovce vyberte **TELEFON**.

V případě potřeby vyberte **KLÁVESNICE** na interaktivním panelu. Zobrazí se klávesnice.



Zadejte požadované číslo a vyberte **Zavolat**. Číslo je vytočeno.

Chcete-li číslo vytočit zrychlenou volbou, zadejte číslo, stiskněte a podržte poslední číslici. Číslo je vytočeno.

Kontakty

Pro zobrazení příslušné nabídky stisknete  a následně na úvodní obrazovce vyberte **TELEFON**.

V případě potřeby vyberte **KONTAKTY** na interaktivním panelu. Zobrazí se seznam kontaktů.



Podrobný popis seznamů kontaktů, viz  23.

Posuňte se do požadovaného záznamu kontaktů.

Ikona rychlé funkce

Pokud existuje pouze jedno uložené číslo pro daný kontakt, zobrazí se ikona rychlé volby vedle odpovídajícího záznamu v seznamu kontaktů.

Pro přímé zahájení hovoru vyberte ☎.

Zobrazení podrobností kontaktu

Pokud je pro kontakt uloženo více než jedno číslo, vyberte odpovídající kontakt.

Zobrazí se podrobnosti o kontaktu.

Vyberte jedno z telefonních čísel uloženého kontaktu. Číslo je vytočeno.

Seznamy volání

Pro zobrazení příslušné nabídky stisknete ☎ a následně na úvodní obrazovce vyberte **TELEFON**.

V případě potřeby vyberte **POSLEDNÍ** na interaktivním panelu. Zobrazí se příslušný seznam nedávných volání.



Poznámky

Zmeškané hovory jsou zvýrazněny červeně v seznamu posledních hovorů a označeny △ vedle ikony telefonu v panelu aplikací.

Vyberte jedno z telefonních čísel uložených v seznamu nedávných volání. Číslo je vytočeno.

Oblíbené

Zobrazte stránku oblíbených položek.

V případě potřeby se stránkami posuňte.

Zvolte požadovanou oblíbenou položku (tlačítko na obrazovce).

Podrobný popis, viz ⇨ 18.

Příchozí telefonní hovor

Přijetí telefonního hovoru

Pokud je aktivní rádio nebo zdroj médií v okamžiku zazvonění příchozího telefonátu, zdroj zvuku je vypnut a zůstává vypnutý, dokud hovor není ukončen.

Na dolním okraji obrazovky se zobrazí zpráva se jménem nebo číslem volajícího.



Pro příjem hovoru vyberte **Přijmout** ve zprávě.

Odmítnutí telefonního hovoru

Pro odmítnutí hovoru vyberte **Ignorovat** ve zprávě.

Změna vyzváněcího tónu

Stiskněte tlačítko  a na úvodní obrazovce vyberte možnost **NASTAVENÍ**.

Vyberte **Bluetooth**, zobrazí se příslušná nabídka a potom vyberte **Vyzváněcí tóny**. Zobrazí se seznam všech telefonů spárovaných s informačním systémem.

Zvolte požadovaný telefon. Zobrazí se seznam všech vyzváněcích tónů dostupných pro odpovídající telefon.

Zvolte požadovaný vyzváněcí tón.

Funkce během telefonního hovoru

Během telefonátu se zobrazí náhled hovoru.

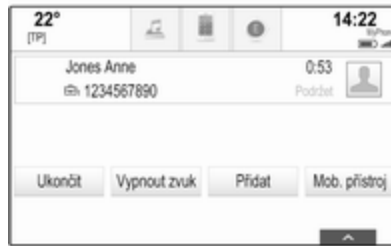

Ukončení telefonního hovoru

Hovor ukončíte výběrem **Ukončit**.

Deaktivace mikrofону

Pro dočasné vypnutí mikrofónu vyberte **Vypnout zvuk**.

Tlačítko na obrazovce se změní na **Zapnout zvuk**.

Pro opětovné zapnutí mikrofónu vyberte **Zapnout zvuk**.

Deaktivace funkce handsfree

Pro pokračování v hovoru prostřednictvím vašeho mobilního telefonu stiskněte **Mob. přístroj**.

Tlačítko na obrazovce se změní na **Handsfree**.

K opětovné aktivaci funkce handsfree vyberte položku **Handsfree**.

Druhý hovor

Zahájení druhého telefonního hovoru

Chcete-li aktivovat druhý telefonní hovor, vyberte **Přidat** ve zobrazení hovoru. Zobrazí se nabídka telefonu.

Iniciujte druhý telefonní hovor. Podrobný popis viz výše.

Pro zrušení zahájení druhého volání a návrat do zobrazení během hovoru vyberte **Aktivní hovor**.

Oba hovory se zobrazí v zobrazení příchozího hovoru.

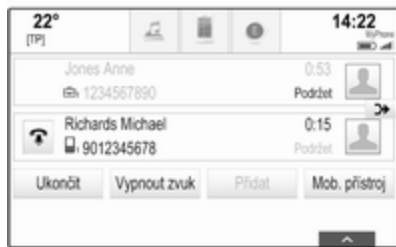

Druhý příchozí hovor

Na dolním okraji zobrazení během hovoru se zobrazí zpráva se jménem nebo číslem volajícího.

Vyberte **Přijmout** nebo **Ignorovat** ve zprávě.



Ukončení telefonních hovorů

Pro ukončení obou hovorů vyberte **Ukončit** na dolním okraji obrazovky.

Chcete-li ukončit pouze jeden hovor, vyberte  vedle příslušného hovoru.

Konferenční hovor

Pro sloučení dvou hovorů vyberte . Oba hovory se aktivují.

Tlačítko na obrazovce  se změní na .

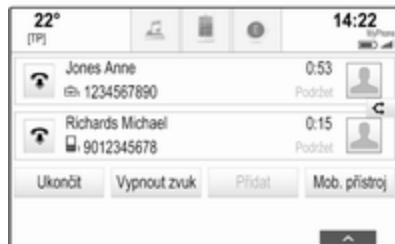

Pro oddělení hovorů vyberte .

Telefony

Vyberte **TELEFONY** na interaktivním panelu a zobrazte nabídku seznamu zařízení.



Podrobný popis, viz  68.

Textové zprávy

Aplikace **SMS** umožňuje přijímání a odpovídání na textové zprávy prostřednictvím informačního systému.

Poznámky

Pokud vozidlo jede rychleji než 8 km/h, některé funkce textové aplikace nemusí být dostupné.

Předpoklady

Aby bylo možné aplikaci **SMS** používat, musí být splněny následující předpoklady:

- Musí být aktivována funkce Bluetooth příslušného mobilního telefonu (viz návod k obsluze zařízení).
- V závislosti na telefonu může být nutné nastavit dané zařízení jako „viditelné“ (viz návod k obsluze zařízení).
- V závislosti na telefonu může být nutné nastavit dané zařízení ručně, aby mohlo přistupovat k funkci textových zpráv telefonu (viz návod k obsluze zařízení).
- Příslušný telefon musí být spárován a propojen s informačním systémem. Podrobný popis, viz ↗ 68.
- Příslušný telefon musí podporovat profil Bluetooth Message Access Profile (BT MAP).

Spuštění aplikace textových zpráv

Stiskněte tlačítko  a na úvodní obrazovce vyberte možnost **SMS**.

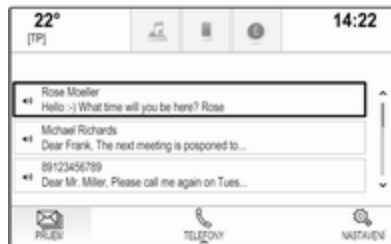

Pokud je přijata nová textová zpráva, budete na to upozorněni informační zprávou. Pro vstup do aplikace **SMS** vyberte jedno z tlačítek na obrazovce.

Poznámky

Upozornění na textové zprávy se zobrazují pouze pokud je **Textové upozornění** nastaveno na **Zap..**

Poslech zprávy

Vyberte **PŘÍJEM** na interaktivním panelu. Textové zprávy uložené v příslušném telefonu jsou zobrazeny v seznamu.

Poznámky

V závislosti na telefonu nemusí být zobrazeny všechny textové zprávy ve složce doručených zpráv.

Pro poslech zprávy vyberte  vedle příslušné zprávy.

Alternativně vyberte požadovanou zprávu a zobrazte ji. Vyberte **POSLECHNOUT** na interaktivním panelu.

Zobrazení zprávy

Vyberte **PŘÍJEM** na interaktivním panelu. Textové zprávy uložené v příslušném telefonu jsou zobrazeny v seznamu.

Vyberte požadovanou zprávu a zobrazte celý text zprávy.



Volání odesílateli

Vyberte **PŘÍJEM** na interaktivním panelu. Textové zprávy uložené v příslušném telefonu jsou zobrazeny v seznamu.

Vyberte požadovanou zprávu a zobrazte ji.

Vyberte **Zavolat** na interaktivním panelu. Zahájí se volání odesílateli zprávy.

Odpověď na zprávu

Poznámky

V závislosti na telefonu nemusí být funkce odpovídání podporována.

Vyberte **PŘÍJEM** na interaktivním panelu. Textové zprávy uložené v příslušném telefonu jsou zobrazeny v seznamu.

Vyberte požadovanou zprávu a zobrazte ji.

Vyberte **ODPOVĚDĚT** na interaktivním panelu. Zobrazí se seznam předem nadefinovaných zpráv.

Vyberte předdefinovanou zprávu.

Pokud vám žádná z předdefinovaných zpráv nevyhovuje, můžete napsat novou zprávu, viz „Správa předdefinovaných zpráv“ níže.

Vymazání zpráv

Vyberte **PŘÍJEM** na interaktivním panelu. Textové zprávy uložené v příslušném telefonu jsou zobrazeny v seznamu.

Vyberte požadovanou zprávu a zobrazte ji.

Chcete-li vymazat textovou zprávu, vyberte **Vymazat** na interaktivním panelu.

Seznam zařízení

Vyberte **TELEFONY** a zobrazte seznam zařízení.

Podrobný popis, viz ↗ 68.

Nastavení textových zpráv

Pro vstup do nabídky nastavení vyberte **Nastavení**.

Upozornění na textové zprávy

Pokud chcete být upozorněni na příchod nové textové zprávy, nastavte možnost **Textové upozornění - zapnout**.

Správa předdefinovaných zpráv

Pro zobrazení seznamu všech předdefinovaných zpráv vyberte **Správa SMS předloh**.

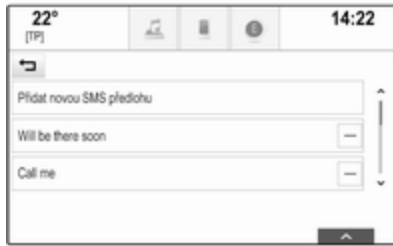

Přidání nové zprávy

Poznámky

Předdefinované zprávy lze zadávat pouze, pokud vozidlo stojí.

Zvolte **Přidat novou SMS předlohu**. Zobrazí se klávesnice.

Zadejte požadovanou textovou zprávu a potvrďte výstup. Nová textová zpráva bude přidána do seznamu předdefinovaných zpráv.

Vymazání předdefinované zprávy

Pro vymazání předdefinované zprávy vyberte – vedle zprávy, kterou chcete vymazat.

Mobilní telefony a občanské radiostanice (CB)

Pokyny k montáži a použití

Při montáži a používání mobilního telefonu se musí dodržovat pokyny k montáži a používání od výrobce mobilního telefonu a handsfree sady pro dané vozidlo. V opačném případě může dojít ke zrušení platnosti homologace vozu (Směrnice EU 95/54/ES).

Doporučení k používání bez poruch:

- Pro zajištění maximálního možného rozsahu musí vnější anténa být profesionálně namontována.
- Maximální přenosový výkon: 10 W.
- Mobilní telefon musí být nainstalován na vhodném místě. Vezměte v úvahu příslušné upozornění v uživatelské příručce, kapitola **Systém airbagů**.

Informujte se o umístění vnější antény, držáku zařízení a způsobu použití zařízení s vysílacím výkonem nad 10 W.

Použití handsfree příslušenství bez vnější antény, pro mobilní telefonní normy GSM 900/1800/1900 a UMTS je povoleno pouze v případě, že maximální vysílací výkon mobilního telefonu je 2 watt, to v případě GSM 900, nebo 1 watt, to pro ostatní typy.

Z bezpečnostních důvodů nepoužívejte telefon během jízdy. Dokonce i použití handsfree soupravy může při řízení být rozptýlením pozornosti.

Varování

Vysílačky a mobilní telefony, které nespĺňují výše zmíněné standardy pro mobilní telefony, používejte pouze spolu s anténou umístěnou vně vozidla.

Výstraha

Pokud nejsou dodrženy výše zmíněné předpisy a uvnitř vozidla bez vnější antény jsou používány mobilní telefony a vysílačky, může to vést k poruchám v elektronice vozidla.

Časté dotazy

Časté dotazy 79

Časté dotazy

Telefon

❓ Jak mohu spárovat telefon s informačním systémem?

- ❗ Za účelem spárování telefonu stiskněte , vyberte ikonu **TELEFON** a potom vyberte **Spárovat zařízení**. Postupujte podle pokynů na zařízení a ujistěte se, že je povolena funkce Bluetooth.

Podrobný popis ⇨ 68.

❓ Jak mohu zpřístupnit kontakty v telefonním seznamu a nedávná volání?

- ❗ Pro přístup do kontaktů nebo seznamů hovorů stiskněte , vyberte ikonu **TELEFON** a potom vyberte **KONTAKTY** nebo **POSLEDNÍ**. Ujistěte se, že přístup k telefonnímu seznamu a seznamu nedávných volání je v telefonu povolen. V závislosti na telefonu může načítání telefonního seznamu a seznamy nedávného volání může několik minut trvat.

Podrobný popis ⇨ 71.

Oblíbené

❓ Co lze uložit jako oblíbenou položku?

- ❗ Uložit je možné až 60 oblíbených položek téměř všech prvků, například cíle, telefonní kontakty, seznamy přehrávání, rozhlasové stanice atd.

Podrobný popis ⇨ 18.

❓ Jak mohu uložit novou oblíbenou položku?

- ❗ Aktivujte odpovídající aplikaci a stiskněte tlačítko oblíbené položky a podržte jej a uložte tak jako novou oblíbenou položku v tomto umístění. Uložení je potvrzeno krátkým zvukovým signálem. V některých případech se vyžaduje výběr specifické položky.

Podrobný popis ⇨ 18.

❓ **Jak mohu přejmenovat, odstranit nebo přesunout moje oblíbené položky?**

❗ Stiskněte , vyberte ikonu **NASTAVENÍ** na Úvodní obrazovce, **Rádío** v seznamu nastavení a potom **Správa oblíbených**, čímž přejmenujete, odstraníte nebo přesunete oblíbené položky.

Podrobný popis ⇨ 18.

❓ **Kde jsou všechny oblíbené položky uloženy a jak je lze vyvolat?**

❗ Oblíbené položky jsou uloženy v seznamu. Chcete-li vyvolat oblíbenou položku, vyberte odpovídající tlačítko na obrazovce v zobrazené řádce oblíbených položek. Na některých obrazovkách je seznam oblíbených položek skryt, aby se prodloužilo zobrazení hlavního obsahu. Na těchto obrazovkách vyberte  ve spodní části obrazovky nebo prstem přetáhněte volicí interaktivní panel nahoru.

Podrobný popis ⇨ 18.

Navigace

❓ **Po zadání cílové adresy je zobrazena chybová zpráva. Co dělám špatně?**

❗ Pro zadání úplné adresy očekává navigační systém jisté pořadí zadávání. V závislosti na zemi, ve které se zadaná adresa nachází, může být vyžádáno jiné pořadí zadávání dat. Pokud byl zadán cíl v jiné zemi přidejte název země na konec zadávaného záznamu.

Podrobný popis ⇨ 50.

❓ **Jak mohu zrušit aktivní navádění po trase?**

❗ Pro zrušení navádění po trase vyberte **MENU** na interaktivním panelu a potom vyberte **Zrušit trasu**.

Podrobný popis ⇨ 56.

Audio

❓ **Jak mohu změnit zdroj zvuku?**

❗ Opakovaným výběrem **RÁDIO** můžete přepínat mezi všemi dostupnými zdroji rádia (AM/FM/DAB). Opakovaným výběrem **MÉDIA** můžete přepínat mezi všemi dostupnými zdroji médií.

Podrobný popis rádia ⇨ 32
a externích zařízení ⇨ 37.

❓ **Jak mohu procházet rozhlasovými stanicemi nebo hudbou v médiích?**

❗ Chcete-li procházet rozhlasovými stanicemi nebo hudbou na médiích, například seznamy skladeb nebo alb, vyberte **PROHLÍŽET** na obrazovce audia.

Podrobný popis rádia ⇨ 32
a externích zařízení ⇨ 38.

Jiné

❓ **Jak mohu zlepšit výkonnost rozpoznávání hlasu?**

❗ Funkce rozpoznávání hlasu je navržena tak, aby rozuměla přirozeně vyslovovaným hlasovým příkazům. Vyčkejte na zvukový

signál a poté mluvíte. Zkuste mluvit přirozeně, nikoliv příliš rychle ani nahlas.

Podrobný popis ↪ 62.

❓ **Jak mohu zlepšit výkonnost dotykové obrazovky?**

⚠️ Dotyková obrazovka je citlivá na tlak. Obzvláště při používání gest přetahováním zkuste působit prstem větším tlakem.

Podrobný popis ↪ 14.

Rejstřík

A	
Adresář.....	50
Aktivace funkce Bluetooth Music..	38
Aktivace informačního systému....	11
Aktivace telefonního portálu.....	71
Aktivace USB.....	38, 39
Aktivní promítání telefonu.....	40
Audio soubory.....	37
Automatická hlasitost.....	27
Automatické nastavení.....	27
Automatické nastavení hlasitosti	
Automatická hlasitost.....	27
B	
Basy.....	26
C	
Cesta s vloženými cíli.....	50
Č	
Čas.....	27
Časté dotazy.....	79
D	
DAB.....	35
Datum.....	27
Digitální rozhlasové vysílání.....	35
Dopravní nehody.....	56
Dopředu/dozadu.....	26
Dotyková obrazovka.....	14
E	
Ekvalizér.....	26
EQ (ekvalizér).....	26
F	
Filmy.....	39
Formáty souborů	
Audio soubory.....	37
Video soubory.....	37
Funkce ztlumení zvuku.....	11
H	
Hlasitost	
Automatická hlasitost.....	27
Funkce vypnutí zvuku.....	11
Maximální hlasitost při	
spouštění.....	27
Nastavení hlasitosti.....	11
Hledání stanice.....	32
Hudba Bluetooth.....	37
CH	
Chytrý telefon	
Promítání telefonu.....	40
I	
Intellitext.....	35
J	
Jazyk.....	27
Jednotlivé body zájmů.....	44

K			
Kalibrace dotykové obrazovky.....	27	Manipulace s mapou.....	44
Klávesnice.....	17	Nabídka navádění po trase.....	56
Abecední klávesnice.....	17	Navádění trasy.....	56
Symbolová klávesnice.....	17	Nedávné cíle.....	50
Kontakty.....	23, 50	Oblíbené.....	18
Načítání.....	23	Seznam odboček.....	56
Ukládání.....	23	Seznam traťových bodů.....	56
Změna.....	23	Stanice TMC.....	43, 56
M		Tlačítko PŘEHLED.....	44
Mapy.....	44	Zadání cílového místa.....	50
Maximální hlasitost při spuštění.....	27	Zobrazení mapy.....	44
Mobilní telefony a občanské		Nesprávný směr posunu.....	27
radiostanice (CB).....	77	O	
Modifikátory znaků.....	17	Oblast.....	33
N		Oblíbené	
Načítání oblíbených položek.....	18	Načítání.....	18
Nastavení hlasitosti.....	27	Přejmenování.....	18
Nastavení zvuku.....	26	Ukládání.....	18
Navádění.....	56	Vymazání.....	18
Navádění trasy.....	56	Zobrazování.....	18
Navigace.....	56	Oblíbené položky.....	18
Aktualizace mapy.....	43	Obnovení továrního nastavení.....	27
Aktuální poloha.....	44	Obsluha	
Cesta s vloženými cíli.....	50	Dotyková obrazovka.....	14
Dopravní nehody.....	56	Hudba Bluetooth.....	38
Hlasové výzvy.....	56	Informační a zábavní systém....	11
Jednotlivé body zájmů.....	44	Klávesnice.....	17
Kontakty.....	23, 50	Kontakty.....	23
		Navigační systém.....	44
		Oblíbené.....	18
		Rádio.....	32
		Telefon.....	71
		USB.....	38, 39
		Obsluha dotykové obrazovky.....	14
		Obsluha nabídky.....	16
		Ochrana proti odcizení.....	7
		Ovládací panel informačního	
		systému.....	8
		Ovládací prvky	
		Informační a zábavní systém.....	8
		Volant.....	8
		P	
		Panel aplikací.....	16
		Párování.....	68
		Pásmo L.....	35
		Podokno rozpoznávání znaků.....	17
		POIs (body zájmů).....	50
		Poslech rádia.....	38
		Použití.....	44, 64, 71
		Dotyková obrazovka.....	14
		Hudba Bluetooth.....	38
		Informační a zábavní systém....	11
		Navigační systém.....	44
		Telefon.....	71
		USB.....	38, 39
		Použití aplikací apps.....	41
		Použití aplikací chytrého telefonu.....	40
		Používání.....	11, 32

Promítání telefonu.....	40
Přehled ovládacích prvků.....	8
Přehrávání videa.....	39
Připojení Bluetooth.....	68
Připojení DAB.....	35

R

Rádio	
DAB.....	35
Digitální rozhlasové vysílání.....	35
Hlášení DAB.....	35
Intellitext.....	35
Nabídka DAB.....	35
Nabídka FM.....	33
Oblast.....	33
Oblíbené.....	18
Pásmo L.....	35
Rádiový informační systém.....	33
RDS.....	33
Regionální vysílání.....	33
Rozhlasové informace o dopravní situaci.....	33
Seznam frekvencí.....	32
Seznam kategorií.....	32
Seznam vysílačů.....	32
TP.....	33
Vlnové pásmo.....	32
Vyhledávání stanice.....	32
Rádiový informační systém (RDS)	33
Regionální vysílání.....	33

Režim displeje.....	27
Režim parkování zajišťovaného obsluhou	
Odemknutí.....	27
Zamknutí.....	27
Rozhlasové informace o dopravní situaci.....	33
Rozpoznávání hlasu.....	62
Rozpoznávání řeči.....	62

S

Seznam frekvencí.....	32
Seznam kategorií.....	32
Seznam odboček.....	56
Seznam traťových bodů.....	56
Seznam vysílačů.....	32
Shop.....	41
Stanice TMC.....	43
Střední rozsah.....	26
Styl trasy.....	56
Systémová nastavení.....	27
Čas a datum.....	27
Displej.....	27
Jazyk.....	27
Obnovení továrního nastavení.....	27
Režim parkování zajišťovaného obsluhou.....	27

T

TA.....	33
Telefon	
Bluetooth.....	67
Kontakty.....	23
Nouzová volání.....	70
Oblíbené.....	18
Poslední hovory.....	71
Připojení Bluetooth.....	68
Režim náhlavní soupravy.....	71
Telefonní seznam.....	23, 71
Textové zprávy.....	74
Vyzváněcí tón.....	71
Telefonní hovor	
Odmítnutí.....	71
Převzetí.....	71
Spuštění.....	71
Telefonní seznam.....	23, 71
Textové zprávy.....	74
Tísňové volání.....	70
Tlačítko Domů.....	16
Tlačítko PŘEHLED.....	44
Tlačítko RESETOVAT.....	44
TP.....	33

U

Ukládání oblíbených položek.....	18
USB.....	37

Ú

Úvodní obrazovka.....	16
-----------------------	----

V

Video soubory.....	37
Volící interaktivní panel.....	16
Všeobecné informace. 37, 43, 62, 67	
Hudba Bluetooth.....	37
Informační a zábavní systém.....	6
Navigace.....	43
Portál telefonu.....	67
Rádio.....	32
USB.....	37
Výběr vlnového pásma.....	32
Výšky.....	26
Vyvážení.....	26
Vyzváněcí tón.....	71

Z

Zadání cílového místa	50
Základní funkce.....	14
Základní operace	
Klávesnice.....	17
Kontakty.....	23
Oblíbené.....	18
Panel aplikací.....	16
Podokno rozpoznávání znaků... ..	17
Úvodní obrazovka.....	16
Volící interaktivní panel.....	16
Zapínání navigačního systému... ..	44
Zapnutí informačního systému.....	11
Zapnutí rádia.....	32
Zapomenutý kód PIN.....	27

Zobrazení hodin.....	27
Zobrazování oblíbených položek. .	18
Zprávy.....	16

R 4.0 IntelliLink

Úvod	88
Základní funkce	97
Rádio	103
Externí zařízení	110
Rozpoznávání řeči	117
Telefon	118
Rejstřík	128

Úvod

Všeobecné informace	88
Ochrana proti odcizení	89
Přehled ovládacích prvků	90
Používání	94

Všeobecné informace

Tento informační a zábavní systém Vám poskytuje nejmodernější informační a zábavní systém zabudovaný uvnitř vozidla.

Pomocí funkcí tuneru rádia můžete uložit až 25 stanic na pět stránek oblíbených položek.

K informačnímu systému můžete připojit externí zařízení pro ukládání dat jako další zdroje audia buď pomocí kabelu, nebo Bluetooth®.

Dále je informační systém vybaven portálem umožňujícím pohodlné a bezpečné použití mobilního telefonu ve vozidle.

Pomocí informačního systému můžete také ovládat určité aplikace chytrých telefonů.

Volitelně může být informační systém ovládán pomocí dotykové obrazovky a tlačítek na ovládacím panelu, ovládacích prvků na volantu, nebo funkce rozpoznávání řeči v případě, že ji telefon nabízí.

Důmyslný design ovládacích prvků, dotyková obrazovka a zřetelné displeje umožňují ovládat systém snadno a intuitivně.

Poznámky

Tato příručka popisuje všechny možnosti a funkce, které jsou dostupné v různých informačních systémech. Některé popisy, včetně popisů funkcí displeje a nabídek, nemusí z důvodu varianty modelu, specifikací země, speciálního zařízení nebo příslušenství platit pro váš vůz.

Důležité informace ohledně ovládání a bezpečnosti dopravního provozu

Varování

Informační systém se musí používat tak, aby mohlo být vozidlo vždy řízeno bezpečně. Pokud jste na pochybách, zastavte vozidlo a ovládejte informační systém ve stojícím vozidle.

Příjem rádia

Příjem rádia může být přerušován atmosférickými poruchami, šumem, zkreslením nebo ztrátou příjmu z důvodů:

- změny vzdálenosti od vysílače
- příjmu z několika směrů následkem odrazu
- stínění

Ochrana proti odcizení

K odrazení zlodějů je informační systém vybaven elektronickým zabezpečovacím systémem.

Informační a zábavní systém tudíž funguje pouze ve vašem vozidle a pro zloděje je bezcenný.

Přehled ovládacích prvků

Ovládací panel



1	Displej/dotyková obrazovka	97
2	Úvodní nabídka	97
	Přístupová tlačítka obrazovky:	
	Audio: funkce audia	
	Galérie: funkce prohlázení obrázků a videa	
	Telefon: funkce mobilního telefonu	
	Projekce: promítání telefonu	
	Nastavení: systémová nastavení	
	OnStar: Nastavení Wi-Fi systému OnStar	94
3	Ukazatele času, data a teploty	101
4	↵	
	Krátké stisknutí: otevření nabídky telefonu	122
	nebo otevření nabídky funkce promítání telefonu (je-li aktivovaná)	116
	Dlouhé stisknutí: aktivace rozpoznávání řeči	117

5	▶▶	
	Krátké stisknutí: přeskočení k další stanici, když je rádio aktivní	103
	nebo přeskočení k další stopě, když jsou aktivní externí zařízení	112
	Dlouhé stisknutí: vyhledávání směrem vzhůru, když je rádio aktivní	103
	nebo rychlé posunutí vpřed, když jsou aktivní externí zařízení	112
6	⏻	
	Krátké stisknutí: zapnutí informačního systému, pokud je vypnutý	94
	nebo potlačení systému, pokud je zapnutý	94
	Dlouhé stisknutí: vypnutí informačního systému	94
	Otočení: nastavení hlasitosti	94

7	◀◀	
	Krátké stisknutí: přeskočení k předchozí stanici, když je rádio aktivní	103
	nebo přeskočení k předchozí stopě, když jsou aktivní externí zařízení	112
	Dlouhé stisknutí: vyhledávání směrem dolů, když je rádio aktivní	103
	nebo rychlé převinutí, když jsou aktivní externí zařízení	112
8	🏠	
	Krátké stisknutí: otevření úvodní nabídky	94
	Dlouhé stisknutí: otevření nabídky funkce promítání telefonu (je-li aktivovaná)	116

Ovládací prvky na volantu (typ 1)

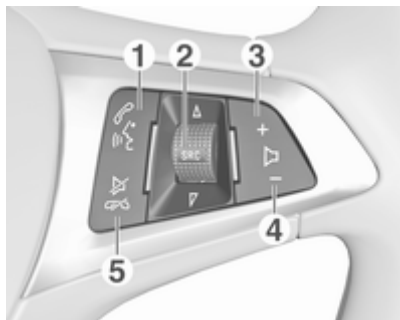

1

Krátké stisknutí: otevření nabídky OnStar, pokud není připojen žádný telefon ... 94

nebo příjem hovoru, pokud je připojen telefon 118

nebo navolení posledního čísla v seznamu volání, když je zobrazena nabídka pro telefon 122

nebo přepnutí mezi hovory, když hovory čekají . 122

Dlouhé stisknutí: aktivace rozpoznávání řeči 117

2 SRC (zdroj) 94

Stisknutí: zvolení zdroje zvukového signálu 94

Otočení směrem vzhůru/dolů: volba další/předchozí předem nastavené rozhlasové stanice, když je rádio aktivní 103

nebo volba další/předchozí stopy/kapitoly/obrázku, když jsou externí zařízení aktivní 112

nebo volba dalšího/předchozího záznamu v seznamu volání, když je portál pro telefon aktivní a seznam volání je otevřen . 122

Otočení směrem vzhůru/dolů a přidržení: rychlé rolování záznamy v seznamu volání 122

3 +

Stisknutí: zvýšení hlasitosti

4 -

Stisknutí: snížení hlasitosti

5

Stisk: ukončení/odmítnutí hovoru 122

nebo deaktivace rozpoznávání řeči 117

nebo aktivace/deaktivace funkce ztlumení zvuku 94

Ovládací prvky na volantu (typ 2)

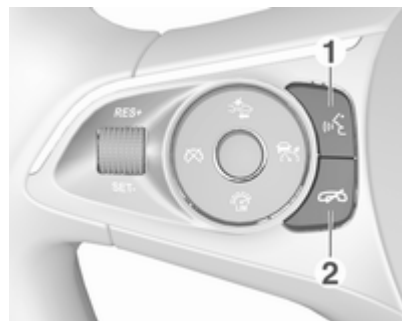
1 

Krátký stisk: přijetí
telefonního hovoru 122

nebo aktivace
rozpoznávání hlasu 117

nebo přerušení výzvy
a přímý hovor 117

Dlouhý stisk: aktivace
přenosové aplikace
rozpoznávání řeči (pokud
je podporována telefonem) . 117

2 

Stisk: ukončení/odmítnutí
hovoru 122

nebo deaktivace
rozpoznávání řeči 117

nebo aktivace/deaktivace
funkce ztlumení zvuku 94

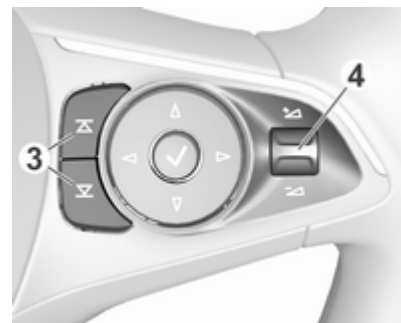
3 

Rádio: stisknutí a vybrání
následující/předchozí
oblíbené položky 105

Média: stisknutí a vybrání
následující/předchozí
oblíbené skladby 112

4  94

Stisknutí nahoru: zvýšení
hlasitosti

Stisknutí dolů: snížení hlasitosti

Popis všech dalších ovládacích prvků viz uživatelská příručka.

Používání

Ovládací prvky

Informační systém se ovládá prostřednictvím funkčních tlačítek, dotykové obrazovky a nabídek, které jsou zobrazeny na displeji.

Vstupy se provádějí volitelně prostřednictvím:

- centrální ovládací jednotky na ovládacím panelu ↗ 90
- dotykové obrazovky ↗ 97
- ovládacích prvků audia na volantu ↗ 90
- rozpoznávání řeči ↗ 117

Zapnutí nebo vypnutí informačního a zábavního systému

Stiskněte . Po zapnutí informačního systému bude aktivní naposledy zvolený zdroj.

Automatické vypnutí

Pokud byl informační systém zapnut stisknutím tlačítka  při vypnutém zapalování, znovu se automaticky vypne po uplynutí 10 minut od posledního zadání vstupu uživatelem.

Nastavení hlasitosti

Otočte . Na displeji se zobrazí aktuální nastavení.

Při zapnutí informačního systému se nastaví naposledy zvolená hlasitost, pokud je nižší než maximální hlasitost při spuštění. Podrobný popis, viz ↗ 100.

Kompenzace hlasitosti v závislosti na rychlosti

Pokud je aktivována kompenzace hlasitosti v závislosti na rychlosti ↗ 100, přizpůsobí se hlasitost automaticky tak, aby kompenzovala hluk vozovky a větru při jízdě.

Funkce ztlumení zvuku

Stiskněte tlačítka  a vypněte zvuk informačního systému.

Chcete-li zrušit funkci vypnutí zvuku: stiskněte tlačítka znovu . Nastaví se naposledy nastavená hlasitost.

Provozní režimy

Stisknutím tlačítka  zobrazíte úvodní nabídku.

Poznámky

Podrobné informace o ovládání nabídky prostřednictvím dotykové obrazovky, viz ↗ 97.

Audio

Pro otevření hlavní nabídky naposledy vybraného režimu audia stiskněte tlačítka **Audio**.

Vyberte možnost **Zdroj** na obrazovce a zobrazte interaktivní panel.



Chcete-li přepnout do jiného režimu zvuku: stiskněte jednu z položek v interaktivním panelu.

Podrobný popis, viz:



- Funkce rádia ↗ 103
- Externí zařízení ↗ 112

Poznámky

Chcete-li se snadno vrátit na právě aktivní obrazovku audia, stiskněte tlačítko  v horní řádce jakékoliv obrazovky.

Galérie

Vyberte možnost **Galérie** a otevřete nabídku obrázků a filmů pro soubory uložené na externím zařízení, například disku USB nebo v chytrém telefonu.

Vyberte možnost  nebo  a zobrazte nabídku obrázků nebo filmů. Vyberte požadovaný soubor s obrázkem nebo filmem a zobrazte odpovídající položku na displeji.



Podrobný popis, viz:

- Funkce prohlížení obrázků ↗ 113
- Funkce videa ↗ 114

Telefon

Než budete moci používat telefonní portál, musíte sestavit spojení mezi informačním systémem a mobilním telefonem.

Podrobný popis přípravy a navázání spojení prostřednictvím Bluetooth spojení mezi informačním systémem a mobilním telefonem viz ↗ 118.

Pokud je připojen mobilní telefon, vyberte možnost **Telefon** a zobrazte hlavní nabídku telefonního portálu.



Podrobný popis ovládání mobilního telefonu prostřednictvím informačního systému, viz ↗ 122.

Projekce

Chcete-li zobrazit specifické aplikace displeje chytrého telefonu na informačním systému, telefon připojte.

Vyberte možnost **Projekce** a spusťte funkci promítání.

V závislosti na připojeném chytrém telefonu bude zobrazena hlavní nabídka s různými volitelnými aplikacemi.

Podrobný popis, viz ↗ 116.

Nastavení

Vyberte možnost **Nastavení** a otevřete nabídku pro různá systémová nastavení, například deaktivaci **Zvuková odezva dotykového tlačítka**.



OnStar

Chcete-li zobrazit nabídku s nastaveními Wi-Fi OnStar, vyberte možnost **OnStar**.

Podrobný popis naleznete v uživatelské příručce.

Základní funkce

Základní funkce	97
Nastavení zvuku	99
Nastavení hlasitosti	100
Systémová nastavení	101

Základní funkce

Displej informačního systému je vybaven povrchem citlivým na dotyk, který umožňuje přímé ovládání zobrazených ovládacích prvků.



Výstraha

Nedotýkejte se obrazovky pomocí ostrých nebo tvrdých předmětů jako jsou kuličková pera, tužky nebo podobné předměty.

Tlačítko na obrazovce



Při ovládání nabídek se můžete stisknutím tlačítka  z dílčí nabídky vrátit do nabídky vyšší úrovně.

Pokud není zobrazeno žádné tlačítko , nacházíte se v horní úrovni odpovídající nabídky. Stisknutím  zobrazíte úvodní obrazovku.

Výběr nebo aktivace tlačítka na obrazovce nebo položky v nabídce



Stiskněte tlačítko na obrazovce nebo položku v nabídce.

Aktivuje se příslušná funkce systému, zobrazí se zpráva nebo dílčí nabídka s dalšími možnostmi.

Poznámky

V následujících kapitolách bude výběr a aktivace tlačítka na obrazovce nebo položky nabídky pomocí dotykové obrazovky popisovány „...zvolte <název tlačítka>/<název položky>“.

Přesunutí položek v úvodní nabídce

Stiskněte a podržte prvek, který chcete přesunout, dokud se okolo ikon nezobrazí červené značky rámečku. Posuňte prst na požadované místo a prvek uvolněte.

Poznámky

Musí působit stálý tlak a prst se musí pohybovat stálou rychlostí.

Všechny ostatní položky se nově uspořádají.

Stiskněte jedno z tlačítek na ovládacím panelu a opusťte režim úprav.

Poznámky

Režim pro úpravu je ukončen automaticky po 30 sekundách nečinnosti.

Posouvání seznamu

Pokud je na obrazovce více položek, než se na ni vejde, musíte se seznamem posouvat.

Chcete-li se posouvat seznamem položek nabídky, můžete volitelně provést následující:

- Přesuňte prst kdekoli na obrazovce a přesuňte jej nahoru nebo dolů.

Poznámky

Musí působit stálý tlak a prst se musí pohybovat stálou rychlostí.

- Klepněte na ▼ nebo ▲ na horním nebo dolním okraji posuvníku.
- Prstem přesuňte jezdec posuvníku nahoru a dolů.

Chcete-li se vrátit nahoru v seznamu, stiskněte název seznamu.

Poznámky

V následujících kapitolách jsou kroky ovládání při procházení v seznamu položek pomocí dotykové obrazovky popsány jako „...přesuňte se na <název položky>“.

Posouvání stránek

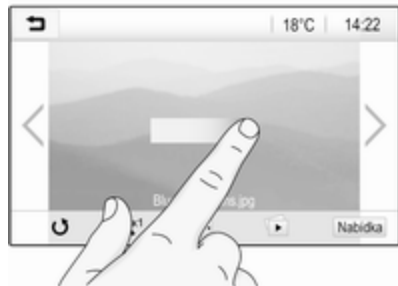

Poznámky

Stránky lze posouvat pouze v případě, že je dostupná více než jedna strana.

Přesouvání mezi jednotlivými stránkami:

- Umístěte prst na libovolné místo na obrazovce a přesuňte jej vlevo, chcete-li se přemístit na následující stranu, nebo vpravo, chcete-li se přemístit na stranu předchozí.

Poznámky

Musí působit stálý tlak a prst se musí pohybovat stálou rychlostí.

- Stiskněte tlačítko > nebo < na obrazovce.

Poznámky

V následujících kapitolách jsou kroky obsluhy procházení stránek pomocí dotykové obrazovky popsány jako „...přesuňte se... na stránku...“.

Nastavení zvuku

V nabídce nastavení tónů lze nastavit vlastnosti zvuku. Do nabídky je možné vstoupit z hlavních nabídek audia.

Pro otevření nabídky nastavení zvuku vyberte **Nabídka** ve spodní části příslušné hlavní nabídky audia. Pokud je to nutné, rolujte seznamem nabídky a vyberte **Nastavení zvuku**. Zobrazí se příslušná nabídka.



Režim ekvalizéru

Nastavení použijte k optimalizaci stylu hudby, např. **Rock** nebo **Vážná hud.**

Vyberte požadovaný zvukový styl v interaktivním panelu na dolním okraji obrazovky. Pokud vyberete **Vlastní**, můžete ručně upravovat následující nastavení.

Basy

Pomocí tohoto nastavení zvýšte nebo snižte hluboké frekvence audio zdrojů.

Stisknutím + nebo - upravte nastavení.

Střed

Pomocí tohoto nastavení zvýšte nebo snižte střední frekvence zdrojů audia.

Stisknutím + nebo - upravte nastavení.

Výšky

Pomocí tohoto nastavení zvýšte nebo snižte vysoké frekvence audio zdrojů.

Stisknutím + nebo - upravte nastavení.

Nastavení vyvážení a rozložení hlasitosti dopředu a dozadu

Pro nastavení vyvážení a rozložení hlasitosti použijte obrázek napravo od nabídky.

Pro zadání bodu s nejvyšší úrovní zvuku v prostoru pro cestující stiskněte příslušný bod na obrázku. Alternativně můžete posunout červenou značku do požadovaného bodu.

Poznámky

Nastavení vyvážení a prolínání platí pro všechny zdroje audia. Nelze je nastavit individuálně pro jednotlivé zdroje audia.

Nastavení hlasitosti

Nastavení maximální hlasitost při spuštění

Stiskněte  a potom vyberte

Nastavení.

Vyberte možnost **Rádio**, procházejte seznamem a pak vyberte **Max. hlas. při zap..**

Stisknutím + nebo - upravte nastavení.

Nastavení kompenzace hlasitosti v závislosti na rychlosti

Stiskněte  a potom vyberte

Nastavení.

Vyberte možnost **Rádio**, procházejte seznamem a pak vyberte **Auto. hlasitost.**

Chcete-li nastavit stupeň přizpůsobení hlasitosti, vyberte jednu z položek v seznamu.

Vypnuto: při zvyšování rychlosti vozidla se hlasitost nezvýší.

Vysoká: při zvyšování rychlosti vozidla se hlasitost zvýší na maximum.

Aktivace nebo deaktivace funkce zvukové zpětné vazby při stisknutí

Pokud je funkce zvukové zpětné vazby při stisknutí zapnuta, je každé stisknutí tlačítka nebo položky nabídky indikováno pípnutím.

Stiskněte  a potom vyberte

Nastavení.

Vyberte možnost **Rádio** a přesuňte se seznamem k **Zvuková odezva dotykového tlačítka.**

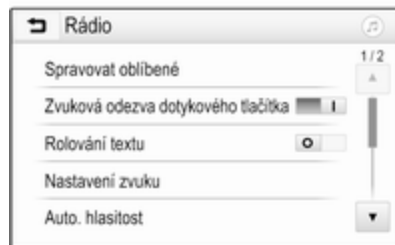

Stiskněte tlačítko na obrazovce vedle **Zvuková odezva dotykového tlačítka** a aktivujte nebo deaktivujte příslušnou funkci.

Hlasitost dopravních hlášení

Chcete-li nastavit hlasitost dopravních oznámení, nastavte požadovanou hlasitost během oznámení ohlašovaného systémem. Odpovídající nastavení je pak uloženo systémem.

Systémová nastavení

Následující nastavení se týkají celého systému. Všechna ostatní nastavení jsou popsána v tématech v příslušných kapitolách této příručky.

Nastavení času a data

Stiskněte  a potom vyberte **Nastavení**.

Pro otevření příslušné podnabídky vyberte **Čas a datum**.

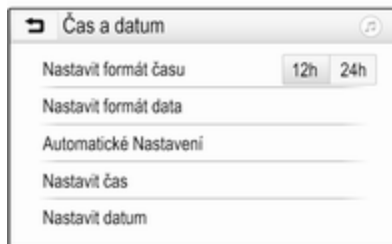

Nastavit formát času

Pro výběr požadovaného formátu času stiskněte tlačítko obrazovky **12 h** nebo **24 h**.

Nastavit formát data

Pro výběr požadovaného formátu data vyberte **Nastavit formát data** a v podnabídce proveďte výběr z dostupných možností.

Automatické Nastavení

Pro výběr automatického nebo manuálního nastavení času a data vyberte **Automatické Nastavení**.

Pro automatické nastavení času a data vyberte **Zapnuto - RDS**.

Pro manuální nastavení času a data vyberte **Vypnuto - manuální**. Pokud je možnost **Automatické Nastavení** nastavena na **Vypnuto - manuální**, budou k dispozici položky podnabídky **Nastavit čas** a **Nastavit datum**.

Nastavení času a data

Pro nastavení času a data vyberte **Nastavit čas** nebo **Nastavit datum**.

Nastavení proveďte klepnutím na **+** a **-**.

Nastavení jazyka

Stiskněte  a potom vyberte **Nastavení**.

Pro otevření příslušné nabídky vyberte **Jazyk(Language)**.

Pro nastavení jazyka textu nabídek stiskněte požadovaný jazyk.

Funkce posouvání textu

Pokud se na obrazovce zobrazuje dlouhý text, například názvy skladeb nebo stanic, může se buď plynule posouvat, nebo se může posouvat pouze jednou a potom bude zobrazen ve zkrácené formě.

Stiskněte  a potom vyberte **Nastavení**.

Zvolte **Rádio**.

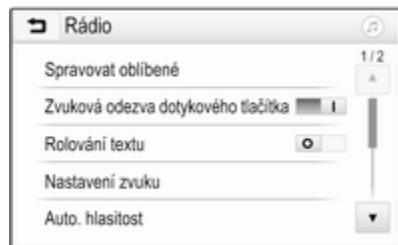

Pokud chcete, aby se text posouval nepřetržitě, zapněte funkci **Rolování textu**.

Pokud chcete, aby text roloval v blocích, nastavení vypněte.

Funkce Tmavý displej

Jestliže nechcete, aby byl vidět osvětlený displej, např. v noci, lze displej vypnout.

Stiskněte  a potom vyberte **Nastavení**.

Procházejte seznamem a vyberte položku **Vypnutí displeje**. Displej je vypnut, audio funkce zůstávají aktivní.

Displej znovu zapnete klepnutím na obrazovku nebo stisknutím tlačítka.

Tovární nastavení

Stiskněte  a potom vyberte **Nastavení**.

Procházejte seznamem a vyberte **Návrat do výrobního nastavení**.

Chcete-li uložit všechna přizpůsobená nastavení, vyberte možnost **Obnovit nastavení vozidla**.

Chcete-li odstranit spárovaná zařízení Bluetooth, seznam uložených kontaktů a čísla hlasové pošty, vyberte možnost **Smazat všechna soukromá data**.

Chcete-li resetovat nastavení tónové clony a hlasitosti, odstranit všechny oblíbené položky a zvolená vyzvánění, vyberte možnost **Obnovit nastavení rádia**.

V každém případě se zobrazí výstražná zpráva. Vyberte možnost **Pokračovat** a resetujte nastavení.

Verze systému

Stiskněte  a potom vyberte **Nastavení**.

Procházejte seznamem a vyberte **Informace o softwaru**.

Pokud je připojeno zařízení USB, můžete uložit informace o vozidle v tomto zařízení USB.

Zvolte **Aktualizace systému** a poté **Uložit info. vozidla na USB**.

Chcete-li provést aktualizaci systému, kontaktujte servisní dílnu.

Nastavení vozidla

Nastavení vozidla je popsáno v uživatelské příručce vozidla.

Rádio

Používání	103
Hledání stanice	103
Seznamy oblíbených stanic	105
Rádiový informační systém (RDS)	106
Digitální rozhlasové vysílání	107

Používání

Zapnutí rádia

Stiskněte  a potom vyberte **Audio**. Zobrazí se naposledy vybraná hlavní nabídka audia.

Chcete-li otevřít interaktivní panel, vyberte možnost **Zdroj** na dolní řádce aktivní hlavní nabídky rádia.





Zvolte požadované vlnové pásmo. Bude přijímána naposledy vybraná stanice v tomto vlnovém pásmu.



Hledání stanice

Automatické hledání stanice



Krátce stiskněte  nebo  na ovládacím panelu nebo obrazovce a přehrajte předchozí nebo následující stanici v paměti.

Manuální hledání stanic

Stiskněte a podržte  nebo  na ovládacím panelu. Těsně před dosažením požadované frekvence tlačítko uvolněte.

Provede se vyhledání následující stanice, kterou lze přijímat, a ta se začne automaticky přehrávat.



Poznámky

Vlnové pásmo FM: pokud je aktivovaná funkce RDS, jsou vyhledávány pouze stanice RDS ↻ 106, a pokud je aktivovaná rádiová dopravní služba (TP), jsou vyhledávány pouze stanice dopravní služby ↻ 106.

Naladění stanice

Stiskněte tlačítko  na obrazovce. Zobrazí se **Přímé ladění**.



Zadejte požadovanou frekvenci. Pomocí  odstraňte zadané číslice. V případě potřeby stiskněte  nebo  a poté nastavte vstup.

Potvrďte zadání a začněte přehrávání vysílání stanice.

Seznamy stanic

Pro otevření určité dílčí nabídky příslušného vlnového pásma vyberte možnost **Nabídka** ve spodní hlavní nabídce aktivního rádia.



Vyberte **Seznam stanic** specifický podle stanice. Zobrazí se všechny stanice příslušného vlnového pásma, které lze aktuálně oblasti přijímat.

Zvolte požadovanou stanici.

Poznámky

Aktuálně přijímaná rozhlasová stanice je indikována symbolem  vedle názvu stanice.

Seznamy kategorií

Řada rozhlasových stanic vysílá kód PTY, který specifikuje typ vysílaného programu (např. zprávy). Některé stanice také mění kód PTY v závislosti na právě vysílaném obsahu.

Informační systém ukládá tyto stanice rozříděné podle typu programu do seznamu příslušné kategorie.

Poznámky

Položka seznamu **Kategorie** je k dispozici pouze pro vlnová pásma FM a DAB.

Chcete-li vyhledat typ programu stanovený stanicemi, vyberte možnost **Kategorie**.

Zobrazí se seznam aktuálně dostupných typů programu.

Zvolte požadovaný typ programu. Zobrazí se seznam stanic, které vysílají program zvoleného typu.

Zvolte požadovanou stanici.

Poznámky

Aktuálně přijímaná rozhlasová stanice je indikována symbolem ► vedle názvu stanice.

Aktualizace seznamů stanic

Pokud již nelze přijímat stanice uložené v seznamu stanic pro konkrétní vlnové pásmo, musí se seznam stanic AM a DAB aktualizovat.

Poznámky

Seznam stanic FM se aktualizuje automaticky.

Vyberte možnost **Nabídka** v dolním řádku hlavní nabídky aktivního rádia a pak vyberte možnost **Aktualizovat seznam stanic**.

Poznámky

Pokud je aktualizován seznam stanic pro určité vlnové pásmo, je také aktualizován odpovídající seznam kategorií.

Zahájí se vyhledávání stanic a zobrazí se příslušná zpráva. Po dokončení vyhledávání se zobrazí příslušný seznam.

Poznámky

Aktuálně přijímaná rozhlasová stanice je indikována symbolem ► vedle názvu stanice.

Seznamy oblíbených stanic

Do seznamů oblíbených stanic lze ručně ukládat stanice všech vlnových pásem.



K dispozici je pět seznamů oblíbených a do každého z nich lze uložit pět stanic.

Poznámky

Právě přijímaná stanice je zvýrazněna.

Uložení stanice

V případě potřeby stiskněte < nebo > a procházejte stránky oblíbených položek.

Pro uložení aktuálně aktivní rozhlasové stanice pod tlačítko předvolby na obrazovce stiskněte a na několik sekund podržte požadované tlačítko na obrazovce. V tlačítku se zobrazuje odpovídající frekvence nebo název stanice.

Vyvolávání stanic

V případě potřeby stiskněte možnost < nebo > a přesuňte se na požadovanou stránku oblíbených položek.

Na obrazovce vyberte tlačítko, pod kterým je uložena požadovaná rozhlasová stanice.

Definování počtu dostupných stránek oblíbených položek

Chcete-li definovat počet stránek oblíbených položek zobrazený na jeden výběr, stiskněte tlačítko ☰ a pak vyberte **Nastavení** na obrazovce.

Výběrem **Rádío a Spravovat oblíbené** zobrazíte příslušnou vnořenou nabídku.

V závislosti na tom, jaké stránky oblíbených položek chcete zobrazit, aktivujte nebo deaktivujte jednotlivé stránky.

Rádiový informační systém (RDS)

RDS je služba stanic FM, která výrazně usnadňuje nalezení požadované stanice a její bezproblémový příjem.

Výhody RDS

- Na displeji se zobrazí název programu nastavené stanice namísto její frekvence.
- Během vyhledávání stanice se informační systém naladí pouze na stanice RDS.

- Informační systém vždy naladí vysílací frekvenci nastavené stanice, která vykazuje nejlepší příjem, a to prostřednictvím AF (alternativní frekvence).
- V závislosti na přijímané stanici zobrazí informační systém text rádia, který může obsahovat informace o aktuálním programu.

Konfigurace RDS

Pro otevření určité dílčí nabídky příslušného vlnového pásma stiskněte tlačítko **Nabídka** ve spodní hlavní nabídce rádia FM.

Přesuňte se k **RDS**.

Aktivování nebo deaktivování funkce **RDS**.

Rozhlasové informace o dopravní situaci

Stanice rádiové dopravní služby jsou stanice RDS, které vysílají zprávy o dopravním provozu. Pokud je rozhlasová dopravní služba zapnuta, bude aktuálně přehrávaný zdroj zvuku po dobu dopravního hlášení přerušen.

Aktivace funkce dopravního programu

Pro otevření určité dílčí nabídky příslušného vlnového pásma vyberte možnost **Nabídka** ve spodní hlavní nabídce rádia FM.

Stiskněte tlačítko na obrazovce vedle **Dopravní zpravodajství** a aktivujte nebo deaktivujte příslušnou funkci.

Poznámky

V seznamu stanice je funkce TP zobrazena vedle stanic poskytujících dopravní program.

Pokud je rozhlasová dopravní služba aktivní, zobrazí se v horní liště hlavních nabídek **[TP]**. Pokud aktuální stanice není stanice rozhlasové dopravní služby, zruší se zvýraznění symbolu a automaticky se zahájí vyhledávání následující stanice rozhlasové dopravní služby. Po nalezení stanice rozhlasové dopravní služby se symbol **TP** zvýrazní. Pokud není nalezena žádná stanice rozhlasové dopravní služby, zůstane symbol TP nezvýrazněný.

Pokud se na příslušné stanici vysílá dopravní hlášení, zobrazí se zpráva.

Chcete-li oznámení přerušit a vrátit se k předchozí aktivované funkci, stiskněte obrazovku nebo \odot .

Regionální vysílání

Občas stanice RDS vysílají na různých frekvencích různé regionální programy.

Pro otevření určité dílčí nabídky příslušného vlnového pásma vyberte možnost **Nabídka** ve spodní hlavní nabídce rádia FM a přesuňte se k **Region**

Aktivování nebo deaktivování funkce **Region**.

Pokud je aktivované regionální vysílání, jsou podle potřeby vybírány alternativní frekvence se stejnými regionálními programy. Pokud je regionálního vysílání vypnuté, jsou alternativní frekvence stanic voleny bez ohledu na regionální programy.

Digitální rozhlasové vysílání

DAB je digitální vysílání rozhlasových stanic.

Stanice DAB jsou namísto vysílacích frekvencí uváděné názvem programu.

Všeobecné informace

- Pomocí DAB je možné vysílat několik rozhlasových programů (služeb) v jediném souboru.
- Kromě vysoce kvalitních služeb digitálního rozhlasového vysílání je DAB také schopen vysílat údaje související s programem a velké množství dalších datových služeb, včetně informací o cestování a dopravním provozu.
- Dokud může daný přijímač DAB snímat signál vysílaný rozhlasovou stanicí (i v případě, že je tento signál velmi slabý), je zaručena reprodukce zvuku.
- V případě špatného příjmu se automaticky sníží hlasitost za účelem omezení nechtěného rušení.

Pokud je signál DAB příliš slabý a nemůže být přijímačem snímán, příjem se zcela přeruší. Tato událost může být vyloučena

aktivací **Propojení DAB-DAB** nebo **Propojení DAB-FM** v nabídce DAB (viz níže).

- V případě DAB nedochází k rušení stanicemi, které jsou na sousedních frekvencích (jev, který je typický pro příjem AM a FM).
- Když je signál DAB odrážen přírodními překážkami nebo budovami, kvalita příjmu DAB se zlepší, zatímco příjem AM nebo FM se v takových případech výrazně zhorší.
- Pokud je aktivován příjem DAB, tuner FM informačního systému zůstane aktivní na pozadí a průběžně vyhledává stanice FM s nejlepším příjmem. Pokud je aktivní funkce TP \leftrightarrow 106, jsou vysílána dopravní hlášení stanice, která má nejlepší příjem signálu. Pokud nechcete aby byl příjem DAB přerušován dopravními hlášeními stanice FM deaktivujte funkci TP.

Hlášení DAB

Kromě hudebních programů vysílá mnoho stanic DAB také hlášení různých kategorií. Pokud aktivujete některé nebo všechny kategorie, aktuálně přijímaná služba DAB se při hlášení těchto kategorií přeruší.

Pro otevření určité dílčí nabídky příslušného vlnového pásma vyberte možnost **Nabídka** ve spodní hlavní nabídce rádia DAB.

Posouvejte se seznamem a vybráním možnosti **Hlášení DAB** zobrazte seznam dostupných kategorií.

Aktivujte všechny nebo pouze požadované kategorie hlášení. Je možné vybrat různé kategorie hlášení současně.

Propojení DAB-DAB

Pokud je tato funkce aktivovaná, zařízení se přepne na stejnou službu (program) na jiném souboru DAB (je-li k dispozici) v případě, že je signál DAB příliš slabý, aby mohl být přijímačem zachycen.

Pro otevření určité dílčí nabídky příslušného vlnového pásma vyberte možnost **Nabídka** ve spodní hlavní nabídce rádia DAB.

Procházejte seznamem a aktivujte nebo deaktivujte možnost **Propojení DAB-DAB**.

Propojení DAB-FM

Pokud je tato funkce aktivovaná, zařízení se přepne na odpovídající stanici aktivní služby DAB (je-li k dispozici) v případě, že je signál DAB příliš slabý, aby mohl být přijímačem zachycen.

Procházejte seznamem a aktivujte nebo deaktivujte možnost **Propojení DAB-FM**.

Pásmo L

Pomocí této funkce můžete definovat, která vlnová pásma DAB budou přijímána informačním systémem.

Pásmo L (pozemní a družicové rozhlasové stanice) představuje další vysílací rozhlasové pásmo, které lze přijímat.

Pro otevření určité dílčí nabídky příslušného vlnového pásma vyberte možnost **Nabídka** ve spodní hlavní nabídce rádia DAB.

Procházejte seznamem a aktivujte nebo deaktivujte možnost **Pásmo L**.

Intellitext

Funkce **Intellitext** umožňuje příjem doplňkových informací, například finančních informací, sportu, zpráv atd.

Poznámky

Dostupný obsah závisí na stanici a oblasti.

Pro otevření určité dílčí nabídky příslušného vlnového pásma vyberte možnost **Nabídka** ve spodní hlavní nabídce rádia DAB.

Procházejte seznamem a vyberte **Intellitext**.

Pro zobrazení podrobných informací vyberete jednu z kategorií a určitou položku.

EPG

Elektronický průvodce programem poskytuje informace o aktuálních a nadcházejících pořadech odpovídající stanice DAB.

Vyberte možnost **Nabídka** v dolním řádku hlavní nabídky rádia DAB a pak vyberte možnost **Seznam stanic**.

Chcete-li zobrazit program požadované stanice, stiskněte ikonu vedle jejího názvu.

Externí zařízení

Všeobecné informace	110
Poslech rádia	112
Zobrazení obrázků	113
Přehrávání videa	114
Použití aplikací chytrého telefonu	116

Všeobecné informace

Port USB pro připojení externích zařízení jsou umístěn ve středové konzole.

Poznámky

Port USB se musí udržovat čistý a suchý.

USB port

K USB portu lze připojit přehrávač MP3, paměťové USB zařízení, kartu SD (pomocí USB konektoru nebo adaptéru) nebo chytrý telefon.

K informačnímu systému je možné připojit až dvě zařízení USB.

Poznámky

Pro připojení dvou USB zařízení je nutné použít externí USB rozbočovač.

Informační systém může přehrávat zvukové soubory, zobrazovat obrazové soubory nebo přehrávat filmy obsažené v paměťových zařízeních USB.

Při připojení k USB portu, lze pomocí ovládacích prvků a nabídek informačního systému ovládat různé funkce výše uvedených zařízení.

Poznámky

Informační systém nepodporuje všechna přídavná zařízení.

Prostudujte si seznam kompatibility na našem webu.

Připojení/odpojení zařízení

Připojte jedno ze zařízení uvedených výše do portu USB. V případě potřeby použijte vhodný připojovací kabel. Hudební funkce se spustí automaticky.

Poznámky

Pokud je připojeno USB zařízení, které nelze načíst, zobrazí se příslušná chybová zpráva a informační systém automaticky přepne na předchozí funkci.

Pro odpojení USB zařízení vyberte jinou funkci a potom vyjměte paměťové USB zařízení.

Výstraha

Zařízení neodpojujte během přehrávání. Mohlo by dojít k poškození zařízení nebo informačního systému.

Automatické spouštění USB

Standardně je nabídka audia USB zobrazena automaticky po připojení zařízení USB.

V případě potřeby lze tuto funkci deaktivovat.

Stiskněte  a pak vyberte

Nastavení a otevřete nabídku nastavení.

Vyberte možnost **Rádio**, přesuňte se k **Automatické spuštění USB** a pak stiskněte tlačítko vedle funkce na obrazovce.

Opětovné aktivování funkce: na obrazovce znovu stiskněte tlačítko.

Bluetooth

Zařízení, která podporují hudební profily Bluetooth A2DP a AVRCP, lze připojit k informačnímu systému bezdrátově. Informační systém dokáže přehrávat hudební soubory z těchto zařízení.

Připojení zařízení

Podrobný popis sestavení připojení Bluetooth ⇨ 119.

Formáty souborů a složky

Maximální kapacita zařízení podporovaného informačním systémem je 2500 hudebních souborů, 2500 obrázkových souborů, 250 video souborů, 2500 složek a 10 úrovní struktury složek. Podporována jsou pouze zařízení naformátovaná v systému souborů FAT16/FAT32.

Pokud jsou v metadatech audia obrazové soubory, jsou tyto soubory zobrazeny na obrazovce.

Poznámky

Některé soubory nemusí být přehrávány správně. To může být způsobeno rozdílným formátem záznamu nebo poškozením souboru.

Soubory z internetových obchodů, u kterých byla uplatněna správa digitálních práv DRM (Digital Rights Management), nelze přehrávat.

Informační systém je schopen přehrávat následující audio, obrázkové a video soubory uložené v externích zařízeních.

Audio soubory

Lze přehrávat formáty audiosouborů MP3 (MPEG-1 Layer 3, MPEG-2 Layer 3), WMA, AAC, AAC+, ALAC OGG WAF (PCM), AIFF, 3GPP (pouze audio), audioknihy a LPCM. Na zařízeních iPod® a iPhone® lze přehrávat ALAC, AIFF, audioknihy a LPCM.

Při přehrávání souboru s informacemi s příznakem ID3 může informační systém zobrazit například informace o názvu stopy a interpretovi.

Soubory obrázků

Zobrazit lze formáty souborů obrázků JPG, JPEG, BMP, PNG a GIF.

Soubory JPG musí mít šířku 64 až 5000 pixelů a výšku 64 až 5000 pixelů.

Soubory BMP, PNG a GIF musí mít šířku 64 až 1024 pixelů a výšku 64 až 1024 pixelů.

Velikost souboru obrázků nesmí překročit 1 MB.

Video soubory

Přehrávatelné formáty filmových souborů jsou AVI a MP4.

Maximální rozlišení je 1280 x 720 pixelů. Počet snímků musí být nižší než 30 snímků za sekundu.

Použitelný kodek je H.264/MPEG-4 AVC.

Lze přehrávat formáty audio souborů MP3, AC3, AAC a WMA.

Lze zobrazovat titulky formátu SMI.

Poslech rádia

Aktivace funkce hudby

Pokud není zařízení připojeno k informačnímu systému, připojte zařízení ↻ 110.

Obvykle se automaticky zobrazí odpovídající hlavní nabídka audia.

Pokud se přehrávání nespustí automaticky, například pokud se

Automatické spuštění USB

deaktivuje ↻ 110, postupujte podle následujících kroků:

Stiskněte  a pak vyberte **Audio** a otevřete poslední vybranou hlavní nabídku audia.

Vyberte možnost **Zdroj** v interaktivním panelu a pak vyberte požadovaný zdroj zvuku, čímž otevřete odpovídající hlavní nabídku audia.

Přehrávání zvukových stop se zahájí automaticky.



Funkční tlačítka

Přerušení a obnovení přehrávání

Stiskněte tlačítko **II** a přerušete přehrávání. Tlačítko na obrazovce se změní na **▶**.

Stiskněte tlačítko **▶** a obnovte přehrávání.

Přehrávání následující nebo předchozí stopy

Stiskněte tlačítko **▶▶** a přehrajte následující skladbu.

Pro návrat na předcházející stopu klepněte během prvních dvou sekund přehrávání stopy na tlačítko **◀◀**.

Návrat na začátek aktuálně přehrávané stopy

Po dvou sekundách přehrávání stopy stiskněte tlačítko ◀◀.

Rychlé přehrávání dopředu a dozadu

Stiskněte a podržte ◀◀ nebo ▶▶. Pro návrat do normálního režimu přehrávání tlačítko uvolněte.

Alternativně můžete posunout posuvník udávající polohu aktuálně přehrávané stopy doleva nebo doprava.

Náhodné přehrávání stop

Stiskněte tlačítko ⚡ a přehrajte skladby v náhodném pořadí. Tlačítko na obrazovce se změní na ⚡.

Stiskněte tlačítko ⚡ znovu a vypněte funkci náhodného přehrávání a vraťte se zpět do normálního režimu přehrávání.

Funkce Prohledávat hudbu

Chcete-li zobrazit obrazovku procházení, stiskněte obrazovku. Alternativně vyberte možnost **Nabídka** v dolní řádce hlavní

obrazovky audia a zobrazte odpovídající nabídku audia, pak vyberte možnost **Prohledávat hudbu**. Zobrazí se různé kategorie, ve kterých jsou stopy uloženy, např. **Playlisty**, **Interpreti** nebo **Alba**.



Vyberte požadovanou kategorii, podkategorii (pokud je k dispozici) a potom stopu.

Zvolte skladbu, kterou chcete začít přehrávat.

Zobrazení obrázků

Můžete prohlížet obrázky z USB zařízení.

Poznámky

Z důvodu vaší bezpečnosti jsou některé funkce za jízdy deaktivovány.

Aktivace funkce obrázků

Pokud není zařízení připojeno k informačnímu systému, připojte zařízení ☞ 110.

Stiskněte 🖼️ a pak vyberte **Galérie**, čímž otevřete hlavní nabídku média.

Stiskněte tlačítko 🖼️, otevřete hlavní nabídku obrázků a zobrazte seznam položek uložených na zařízení USB. Zvolte požadovaný obrázek.



Dotknutím se obrazovky skryjete nabídkový panel. Opětovným dotknutím se obrazovky nabídkový panel opět zobrazíte.

Funkční tlačítka

Celoobrazovkový režim

Vyberte možnost  a zobrazte obrázek v celoobrazovkovém režimu. Stiskněte obrazovku a celoobrazovkový režim ukončete.

Zobrazení následujícího nebo předchozího obrázku

Stiskněte > nebo přejeďte prstem vlevo a zobrazte následující obrázek.

Stiskněte < nebo přejeďte prstem vpravo a zobrazte předchozí obrázek.

Otočení obrázku

Vyberte možnost  a obrázek otočte.

Zvětšení obrázku

Pro zvětšení obrázku nebo vrácení do původní velikosti stiskněte jednou nebo vícekrát .

Prohlížení prezentace

Pro prohlížení obrázků uložených na USB zařízení formou prezentace stiskněte .

Stiskněte obrazovku a ukončete prezentaci.

Nabídka obrázku

Vyberte možnost **Nabídka** v dolní řádce obrazovky a zobrazte **Nabídka obrázků**.

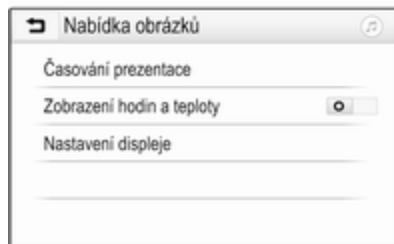

Čas prezentace

Vyberte možnost **Časování prezentace** a zobrazte seznam možných časových sekvencí. Aktivujte požadovanou časovou

sekvenci, ve které se budou zobrazovat jednotlivé obrázky v prezentaci.

Zobrazení hodin a teploty

Zobrazení času a teploty v celoobrazovkovém režimu, aktivace **Zobrazení hodin a teploty**.

Nastavení displeje

Vyberte možnost **Nastavení displeje** a otevřete podnabídku pro nastavení jasu a kontrastu.

Stisknutím + nebo - upravte nastavení.

Přehrávání videa

Můžete si použít filmy z USB zařízení připojeného do portu USB.

Poznámky

Z důvodu vaší bezpečnosti není funkce videa během jízdy k dispozici.

Aktivace funkce filmů

Pokud není zařízení připojeno k informačnímu systému, připojte zařízení  110.

Stiskněte  a pak vyberte **Galérie**, čímž otevřete hlavní nabídku média.

Stiskněte tlačítko  a otevřete hlavní nabídku filmů, pak vyberte potřebnou složku nebo film.

Zobrazí se film.



Funkční tlačítka

Celá obrazovka

Vyberte možnost  a zobrazte film v celoobrazovkovém režimu. Stiskněte obrazovku a celoobrazovkový režim ukončete.

Přerušení a obnovení přehrávání

Stiskněte tlačítko **II** a přerušte přehrávání. Tlačítko na obrazovce se změní na **▶**.

Stiskněte tlačítko **▶** a obnovte přehrávání.

Přehrávání následující nebo předchozí stopy

Pro přehrávání následujícího video souboru stiskněte **▶**.

Pro návrat na předcházející videosoubor stiskněte během prvních pěti sekund přehrávání videa tlačítko **◀**.

Návrat na začátek aktuálně přehrávaného videa

Po pěti sekundách přehrávání videa stiskněte tlačítko **◀**.

Rychlé přehrávání dopředu a dozadu

Stiskněte a podržte **◀** nebo **▶**. Pro návrat do normálního režimu přehrávání tlačítko uvolněte.

Nabídka filmů

Vyberte možnost **Nabídka** v dolní řádce obrazovky a zobrazte **Nabídka videa**.



Zobrazení hodin a teploty

Zobrazení času a teploty v celoobrazovkovém režimu, aktivace **Zobrazení hodin a teploty**.

Nastavení displeje

Vyberte možnost **Nastavení displeje** a otevřete podnabídku pro nastavení jasu a kontrastu.

Stisknutím **+** a **-** upravte nastavení.

Použití aplikací chytrého telefonu

Aplikace promítání telefonu Apple CarPlay™ a Android Auto™ zobrazují vybrané aplikace z vašeho chytrého telefonu na obrazovce informačního systému a umožňují je ovládat přímo pomocí ovládacích prvků informačního systému.

Informujte se u výrobce zařízení, zda je tato funkce kompatibilní s vaším chytrým telefonem a zda je aplikace dostupná ve vaší zemi, ve které se nacházíte.

Příprava chytrého telefonu

Telefon se systémem Android: Stáhněte si aplikaci Android Auto do svého chytrého telefonu z obchodu Google Play™.

iPhone: Ujistěte se, že je v chytrém telefonu aktivována funkce Siri®.

Aktivování promítání telefonu v nabídce nastavení

Stisknutím  zobrazte úvodní obrazovku, potom vyberte ikonu **Nastavení**.

Procházejte seznam na položku **Apple CarPlay** nebo **Android Auto**.

Zkontrolujte zda je aktivována příslušná aplikace.

Připojení mobilního telefonu

Chytrý telefon připojte do portu USB  110.

Spuštění promítání telefonu

Chcete-li spustit funkci promítání telefonu, stiskněte tlačítko  a pak vyberte možnost **Projekce**.

Poznámky

Pokud je aplikace rozpoznána informačním systémem, ikona aplikace se může změnit na **Apple CarPlay** nebo **Android Auto**.

Chcete-li spustit funkci, můžete případně stisknout a podržet tlačítko  několik sekund.

Zobrazená obrazovka promítání telefonu závisí na vašem chytrém telefonu a verzi softwaru.

Návrat na obrazovku informačního systému

Stiskněte .

Rozpoznávání řeči

Všeobecné informace	117
Použití	117



Všeobecné informace

Přenosová hlasová aplikace informačního systému umožňuje přístup k příkazům rozpoznávání hlasu ve vašem smartphonu. Viz také návod výrobce k obsluze vašeho chytrého telefonu, kde zjistíte, zda telefon tuto funkci podporuje.

Chcete-li používat přenosovou hlasovou aplikaci, musí být chytrý telefon připojen k informačnímu systému prostřednictvím kabelu USB ↻ 110 nebo Bluetooth ↻ 119.

Použití

Zapnutí rozpoznávání řeči

Stiskněte a podržte tlačítko  na ovládacím panelu, nebo tlačítko  na volantu, a spustíte tak funkci rozpoznávání řeči. Na obrazovce zobrazí zpráva hlasových příkazů.

Jakmile se ozve zvukový signál, můžete vyslovit příkaz. Informace o podporovaných příkazech, viz návod k obsluze vašeho chytrého telefonu.

Nastavení hlasitosti hlasových výzev

Pro zvýšení nebo snížení hlasitosti hlasové nápovědy zapněte  na ovládacím panelu nebo stiskněte tlačítko + / - na pravé straně volantu.

Vypnutí rozpoznávání hlasu

Stiskněte  na volantu. Zpráva pro hlasové příkazy zmizí a relace rozpoznávání řeči je ukončena.

Telefon

Všeobecné informace	118
Připojení Bluetooth	119
Tísňové volání	121
Použití	122
Mobilní telefony a občanské radiostanice (CB)	126

Všeobecné informace

Portál telefonu Vám poskytuje možnost realizovat konverzaci mobilním telefonem prostřednictvím mikrofonu a reproduktorů vozidla a také ovládat nejdůležitější funkce mobilního telefonu prostřednictvím informačního a zábavního systému ve vozidle. Abyste mohli používat portál telefonu, musí být mobilní telefon s informačním systémem prostřednictvím Bluetooth.

Ne každý mobilní telefon podporuje všechny funkce telefonu. Použitelné funkce telefonu závisejí na příslušném mobilním telefonu a poskytovateli sítě. Další informace na toto téma naleznete v návodu k obsluze vašeho mobilního telefonu nebo si je můžete vyžádat od svého provozovatele sítě.

Důležité informace ohledně ovládání a bezpečnosti silničního provozu

Varování

Mobilní telefony mají vliv na Vaše okolí. Z tohoto důvodu byly připraveny bezpečnostní nařízení a pokyny. Měli byste se seznámit s těmito pokyny před použitím telefonní funkce.

Varování

Používání zařízení náhlavní soupravy při jízdě může být nebezpečné, protože během telefonování je snížena Vaše pozornost. Před použitím zařízení náhlavní soupravy Vaše vozidlo zaparkujte. Dodržujte podmínky země, ve které se právě nacházíte.

Nezapomeňte dodržovat zvláštní nařízení, která platí ve zvláštních oblastech a vždy vypněte mobilní telefon pokud je používání

mobilního telefonu zakázáno, pokud způsobuje mobilní telefon rušení nebo mohou nastat nebezpečné situace.

Bluetooth

Portál telefonu je certifikován skupinou Bluetooth Special Interest Group (SIG).

Další informace o specifikaci naleznete na internetových stránkách <http://www.bluetooth.com>

Připojení Bluetooth

Bluetooth je rádiový standard pro bezdrátové připojení například mobilních telefonů, chytrých telefonů nebo jiných zařízení.

Párování (změna PIN kódu mezi zařízeními Bluetooth a informačním systémem) a připojení zařízení Bluetooth k informačnímu systému se provádí pomocí nabídky **Bluetooth**.

Nabídka Bluetooth

Stiskněte  a potom vyberte **Nastavení**.

Pro otevření nabídky Bluetooth vyberte **Bluetooth**.



Párování zařízení

Důležité informace

- Se systémem lze spárovat až deset zařízení.
- K informačnímu systému může být v daný okamžik připojeno pouze jedno spárované zařízení.
- Párování se musí provést pouze jednou. To neplatí v případě, že se zařízení vymaže ze seznamu spárovaných zařízení. Pokud

bylo zařízení spárování již dříve, naváže informační systém spojení automaticky.

- Při provozu Bluetooth je odebíráno velké množství energie z baterie ve vozidle. Proto připojte zařízení k portu USB, kde se bude nabíjet.

Párování nového zařízení

1. Aktivujte funkci Bluetooth daného zařízení. Další informace, viz návod k obsluze zařízení Bluetooth.
2. Stiskněte tlačítko  a pak vyberte **Nastavení** na informačním displeji.

Výběrem **Bluetooth** a **Správa zařízení** zobrazíte příslušnou nabídku.



Poznámky

Pokud není připojen žádný telefon, nabídka **Správa zařízení** je přístupná prostřednictvím nabídky telefonu: Stiskněte a potom vyberte **Telefon**.

3. Stiskněte **Vyhledat zařízení**.

V novém seznamu hledání se zobrazí všechna viditelná Bluetooth zařízení v dosahu.

4. Stiskněte Bluetooth zařízení, které chcete spárovat.

5. Potvrzení postupu párování:

- Pokud je podporováno SSP (bezpečné jednoduché párování):

Potvrďte zprávy informačního systému i Bluetooth zařízení.

- Pokud není podporováno SSP (bezpečné jednoduché párování):

Informační systém zobrazí zprávu **Info** s požadavkem na zadání PIN kódu na vašem Bluetooth zařízení.

Zadejte PIN kód na Bluetooth zařízení a potvrďte zadání.

6. Informační systém a Bluetooth zařízení se spárují.

Poznámky

Po úspěšném spárování zařízení Bluetooth se vedle zařízení Bluetooth zobrazí symbol , který indikuje aktivaci funkce telefonu, a symbol , který indikuje aktivaci funkce Hudba Bluetooth.

7. Do informačního systému se automaticky stáhne telefonní seznam. V závislosti na telefonu musí mít informační systém povolen přístup k telefonnímu seznamu. V případě potřeby

potvrďte zprávy zobrazené na zařízení Bluetooth.

Pokud tato funkce není podporována Bluetooth zařízením, zobrazí se příslušná zpráva.

Změna PIN kódu Bluetooth

Stiskněte a potom vyberte **Nastavení**.

Výběrem **Bluetooth** a **Změnit párovací PIN** zobrazíte příslušnou vnořenou nabídku. Zobrazí se klávesnice.

Zadejte požadovaný čtyřmístný PIN kód.

Pro vymazání zadaného čísla vyberte .

Zadání potvrďte stisknutím **Enter**.

Připojení spárovaného zařízení

Stiskněte a potom vyberte **Nastavení**.

Výběrem **Bluetooth** a **Správa zařízení** zobrazíte příslušnou nabídku.

Vyberte Bluetooth zařízení, které chcete připojit. Zařízení se připojí.

Poznámky

Připojené zařízení dostupné možnosti jsou zvýrazněny.

Odpojení zařízení

Stiskněte  a potom vyberte **Nastavení**.

Výběrem **Bluetooth a Správa zařízení** zobrazíte příslušnou nabídku.

Vyberte aktuálně připojené Bluetooth zařízení. Zobrazí se zpráva.

Pro odpojení zařízení vyberte **Ano**.

Vymazání zařízení

Stiskněte  a potom vyberte **Nastavení**.

Výběrem **Bluetooth a Správa zařízení** zobrazíte příslušnou nabídku.

Vyberte **VYM** vedle zařízení Bluetooth. Zobrazí se zpráva.

Pro vymazání zařízení vyberte **Ano**.

Informace o zařízení

Stiskněte  a potom vyberte **Nastavení**.

Výběrem **Bluetooth a Informace o zařízení** zobrazíte příslušnou nabídku.

Zobrazované informace zahrnují **Název zařízení, Adresa a PIN kód**.

Tísňové volání**⚠ Varování**

Ustanovení spojení nelze zaručit ve všech situacích. Z tohoto důvodu byste se neměli výhradně spoléhat na mobilní telefon, pokud se jedná o životně důležitou komunikaci (např. lékařská pomoc).

V některých sítích může být nezbytné mít v mobilním telefonu správně vloženou platnou SIM kartu.

⚠ Varování

Pamatujte na to že můžete volat nebo přijmout hovor pomocí mobilního telefonu pouze pokud je

v oblasti pokrytí s dostatečně silným signálem. Za určitých podmínek nelze uskutečnit nouzová volání ve všech telefonních sítích; je možné, že jej nelze uskutečnit, pokud jsou aktivovány určité služby poskytované sítí a/nebo určité telefonní funkce. Můžete se na to zeptat místních provozovatelů sítě.

Číslo nouzového volání se může lišit v závislosti na oblasti a zemi. Prosím zeptejte se předem na správné číslo nouzového volání příslušné oblasti.

Vytáčení nouzového volání

Vytočte číslo nouzového volání (např. **112**).

Naváže se telefonní spojení se střediskem nouzového volání.

Odpovězte na otázky zaměstnanců střediska k nouzové situaci.

⚠ Varování

Hovor neukončujte dokud k tomu nejste vyzváni centrálou nouzových volání.

Použití

Jakmile je prostřednictvím Bluetooth realizováno propojení mezi vaším mobilním telefonem a informačním systémem, můžete také ovládat celou řadu funkcí vašeho mobilního telefonu prostřednictvím informačního systému.

Poznámky

V režimu hands-free je ovládání mobilního telefonu stále možné, například přijímání hovoru nebo nastavování hlasitosti.

Po připojení mobilního telefonu a informačního systému jsou data mobilního telefonu přenášena do informačního systému. V závislosti na typu mobilního telefonu a množství přenášených dat to může trvat jistou dobu. Během této doby je ovládání

mobilního telefonu prostřednictvím informačního a systému možné pouze v omezené míře.

Poznámky

Ne každý mobilní telefon podporuje všechny funkce portálu pro telefon. Proto se rozsah funkcí může lišit od níže uvedeného popisu.

Hlavní nabídka telefonu

Stisknutím tlačítka  a poté vybráním položky **Telefon** zobrazíte příslušnou nabídku.

**Poznámky**

Hlavní nabídka **Telefon** je k dispozici pouze pokud je mobilní telefon připojen k informačnímu systému prostřednictvím Bluetooth. Podrobný popis, viz  119.



Nyní lze mnoho funkcí mobilního telefonu ovládat pomocí hlavní nabídky telefonu (a přidružených podnabídek) a prostřednictvím příslušných ovládacích prvků na volantu.

Zahájení telefonního hovoru**Zadání telefonního čísla**

Stiskněte  a potom vyberte **Telefon**.

Pomocí klávesnice v hlavní nabídce telefonu zadejte telefonní číslo.

Chcete-li odstranit jeden nebo několik znaků, stiskněte nebo stiskněte a podržte .

Stiskněte tlačítko  na obrazovce nebo tlačítko  na volantu a začněte vytáčet.

Používání telefonního seznamu

Poznámky

Při párování mobilního telefonu s informačním systémem pomocí Bluetooth se automaticky stáhne telefonní seznam mobilního telefonu ☞ 119.

Stiskněte  a potom vyberte **Telefon**.
Zvolte **Kontakty** v hlavní nabídce telefonu.



Rychlé vyhledání

1. Výběrem položky  zobrazíte seznam všech kontaktů.
2. Procházejte seznam kontaktů.

3. Stiskněte kontakt, který chcete volat. Zobrazí se nabídka se všemi čísly telefonu uloženými pro zvolený kontakt.
4. Pro zahájení hovoru vyberte požadované telefonní číslo.

Nabídka hledání

Pokud telefonní seznam obsahuje mnoho položek, můžete požadovaný kontakt vyhledat pomocí nabídky hledání.

Vyberte tlačítko  v nabídce **Kontakty**, zobrazí se záložka vyhledávání.



Písmena jsou na tlačítkách obrazovky zorganizovaná do abecedních skupin: **abc, def, ghi, jkl, mno, pqrs, tuv** a **wxyz**.

Pro vymazání zadané skupiny znaků použijte .

1. Vyberte tlačítko obsahující první písmeno kontaktu, který chcete vyhledat.
Například: Pokud hledaný kontakt začíná písmenem "g", vyberte na obrazovce tlačítko **ghi**.
Zobrazí se všechny kontakty obsahující jedno z písmen na tomto tlačítku, například se zobrazí "g", "h", a "i".
2. Vyberte tlačítko obsahující druhé písmeno kontaktu, který chcete vyhledat.
3. Pokračujte v zadávání dalších písmen hledaného kontaktu, dokud požadovaný kontakt nezobrazí.

4. Stiskněte kontakt, který chcete volat. Zobrazí se nabídka se všemi čísly telefonu uloženými pro zvolený kontakt.
5. Pro zahájení hovoru vyberte požadované telefonní číslo. Zobrazí se následující displej.



Nastavení kontaktů

Seznam kontaktů lze třídit podle příjmení nebo jména.

Stisknutím tlačítka  a poté vybráním položky **Nastavení** zobrazíte příslušnou nabídku.

Zvolte **Bluetooth** a poté **Seřazení**. Aktivujte požadovanou volbu.





Použití historie hovorů

Všechny příchozí, odchozí a zmeškané hovory jsou registrovány.

Stiskněte  a potom vyberte **Telefon**.

Zvolte **Historie volání** v hlavní nabídce telefonu.



Vyberte  pro odchozí volání,  pro zmeškaná volání,  pro příchozí volání a  pro všechna volání. Zobrazí se příslušný seznam hovorů.

Pro zahájení hovoru vyberte požadovanou položku.

Opětné vytáčení čísla

Vytočí se naposledy vytáčené číslo telefonu.

Stiskněte  a potom vyberte **Telefon**.

Vyberte položku  na obrazovce nebo stiskněte  na volantu.

Použití rychlého vytáčení čísel

Čísla rychlého vytáčení uložená v mobilním telefonu mohou být také vytáčena pomocí klávesnice v hlavní nabídce telefonu.

Stiskněte  a potom vyberte **Telefon**.

Stiskněte a podržte odpovídající číslici na klávesnici a aktivujte volání.



Příchozí telefonní hovor

Přijmutí hovoru



Pokud je v okamžiku příchozího hovoru aktivní režim audio, například režim rádia nebo USB, příslušný zdroj audia se ztlumí a zůstane ztlumen do ukončení hovoru.

Zobrazí se zpráva s číslem telefonu nebo jménem volající osoby (je-li k dispozici).



Pro přijetí hovoru vyberte  ve zprávě nebo stisknete tlačítko  na volantu.

Odmítnutí hovoru

Pro odmítnutí hovoru vyberte  ve zprávě nebo stisknete tlačítko  na volantu.

Změna vyzváněcího tónu

Stiskněte  a potom vyberte **Nastavení**.

Výběrem **Bluetooth a Vyzváněcí tóny** zobrazíte příslušnou nabídku. Zobrazí se seznam všech spárovaných zařízení.

Zvolte požadované zařízení. Zobrazí se seznam všech vyzváněcích tónů dostupných pro toto zařízení.

Vyberte jeden z vyzváněcích tónů.

Funkce během hovoru

Během probíhajícího telefonního hovoru je zobrazena hlavní nabídka telefonu.



Dočasná deaktivace režimu Handsfree

Pro pokračování v hovoru prostřednictvím mobilního telefonu stisknete tlačítko .

Pro návrat do režimu Handsfree deaktivujete položku .

Dočasné vypnutí mikrofonu

Pro vypnutí telefonu aktivujte .

Pro opětovné zapnutí mikrofonu deaktivujte .

Ukončení telefonního hovoru

Hovor ukončíte výběrem .

Schránka hlasové pošty

Schránku hlasové pošty můžete ovládat prostřednictvím informačního systému.

Číslo hlasové pošty

Stiskněte  a potom vyberte **Nastavení**.

Zvolte **Bluetooth**. Procházejte seznamem a vyberte **Čísla hlasových schránek**.

Zobrazí se seznam všech spárovaných zařízení.

Zvolte odpovídající telefon. Zobrazí se klávesnice.

Zadejte číslo hlasové pošty odpovídajícího telefonu.

Volání schránky hlasové pošty

Stiskněte  a potom vyberte **Telefon**.

Vyberte tlačítko  na obrazovce. Systém zavolá hlasovou schránku.

Alternativně zadejte číslo hlasové pošty prostřednictvím klávesnice telefonu.

Mobilní telefony a občanské radiostanice (CB)

Pokyny k montáži a použití

Při instalování a ovládání mobilního telefonu musejí být dodržovány pro vozidlo specifické pokyny pro instalaci a směrnice pro ovládání poskytnuté výrobcem mobilního telefonu a handsfree soupravy. V opačném případě může dojít ke zrušení platnosti homologace vozu (Směrnice EU 95/54/ES).

Doporučení k používání bez poruch:

- Odborně nainstalovaná vnější anténa pro zajištění maximálního možného dosahu.
- Maximální přenosový výkon je 10 W.
- Montáž telefonu na vhodné místo - věnujte pozornost příslušné poznámce v Příručce uživatele, kapitola **Systém airbagů**.

Informujte se o umístění vnější antény, držáku zařízení a způsobu použití zařízení s vysílacím výkonem nad 10 W.

Použití handsfree příslušenství bez vnější antény, pro mobilní telefonní normy GSM 900/1800/1900 a UMTS je povoleno pouze v případě, že maximální vysílací výkon mobilního telefonu je 2 watty, to v případě GSM 900, nebo 1 watt, to pro ostatní typy.

Z bezpečnostních důvodů nepoužívejte telefon během jízdy. Dokonce i použití handsfree soupravy může při řízení být rozptýlením pozornosti.

Varování

Vysílačky a mobilní telefony, které nespĺňují výše zmíněné standardy pro mobilní telefony, používejte pouze spolu s anténou umístěnou vně vozidla.

Výstraha

Pokud nejsou dodrženy výše zmíněné předpisy a uvnitř vozidla bez vnější antény jsou používány mobilní telefony a vysílačky, může to vést k poruchám v elektronice vozidla.

Rejstřík

A	
Aktivace audia USB.....	112
Aktivace funkce Bluetooth Music	112
Aktivace prohlížení obrázků USB	113
Aktivace telefonu.....	122
Aktivace videa USB.....	114
Audio soubory.....	110
Automatická hlasitost.....	100
B	
Bluetooth	
Nabídka hudby Bluetooth.....	112
Párování.....	119
Připojení Bluetooth.....	119
Připojení zařízení.....	110
Telefon.....	122
Všeobecné informace.....	110
Č	
Čísla rychlého vytáčení.....	122
D	
DAB.....	107
Digitální rozhlasové vysílání.....	107
F	
Formáty souborů	
Audio soubory.....	110
Soubory obrázků.....	110
Video soubory.....	110
Funkce ztlumení zvuku.....	94
H	
Historie hovorů.....	122
Hlasitost	
Automatická hlasitost.....	100
Funkce vypnutí zvuku.....	94
Hlasitost dotyku obrazovky.....	100
Hlasitost TP.....	100
Hlasitost vyzváněcího tónu.....	100
Kompenzace hlasitosti v závislosti na rychlosti.....	100
Maximální hlasitost při spouštění.....	100
Nastavení hlasitosti.....	94
Omezení hlasitosti při vysokých teplotách.....	94
Hlasitost dotyku obrazovky.....	100
Hlasitost TP.....	100
Hledání stanice.....	103
CH	
Chytrý telefon.....	110
Promítání telefonu.....	116
I	
Intellitext.....	107
M	
Maximální hlasitost při spouštění	100
Mobilní telefony a občanské radiostanice (CB)	126

N			
Nastavení displeje.....	113, 114		
Nastavení hlasitosti.....	100		
Nastavení zvuku.....	99		
O			
Obsluha			
Externí zařízení.....	110		
Nabídka.....	97		
Rádio.....	103		
Telefon.....	122		
Ochrana proti odcizení	89		
Ovládací panel informačního systému.....	90		
Ovládací prvky			
Informační a zábavní systém....	90		
Volant.....	90		
Ovládací prvky zvukového systému na volantu.....	90		
Ovládání nabídky.....	97		
P			
Párování.....	119		
Personalizace úvodní nabídky.....	97		
Poslech rádia.....	112		
Použití.....	117, 122		
Bluetooth.....	110		
Nabídka.....	97		
Rádio.....	103		
Telefon.....	122		
USB.....	110		
Použití aplikací chytrého telefonu	116		
Používání.....	94, 103		
Promítání telefonu.....	116		
Přehled ovládacích prvků.....	90		
Přehrávání videa.....	114		
Připojení Bluetooth.....	119		
R			
Rádío			
Aktivování.....	103		
Digitální rozhlasové vysílání (DAB).....	107		
Hlášení DAB.....	107		
Intellitext.....	107		
Naladění stanice.....	103		
Nastavení DAB.....	107		
Nastavení RDS.....	106		
Použití.....	103		
Rádiový informační systém (RDS).....	106		
Regionální.....	106		
Regionální vysílání.....	106		
Seznamy oblíbených stanic....	105		
Ukládání stanic.....	105		
Volba vlnového pásma.....	103		
Vyhledávání stanice.....	103		
Vyvolávání stanic.....	105		
Rádiový informační systém (RDS)	106		
RDS.....	106		
Regionální.....	106		
Regionální vysílání.....	106		
Rozpoznávání hlasu.....	117		
Rozpoznávání řeči.....	117		
S			
Seznamy oblíbených stanic.....	105		
Ukládání stanic.....	105		
Vyvolávání stanic.....	105		
Soubory obrázků.....	110		
Systémová nastavení.....	101		
T			
Telefon			
Bluetooth.....	118		
Číslo rychlého vytáčení.....	122		
Funkce během hovoru.....	122		
Historie hovorů.....	122		
Hlavní nabídka telefonu.....	122		
Nouzová volání.....	121		
Příchozí hovor.....	122		
Připojení Bluetooth.....	119		
Telefonní seznam.....	122		
Všeobecné informace.....	118		
Výběr vyzváněcího tónu.....	122		
Zadání čísla.....	122		
Telefonní seznam.....	122		
Tísňové volání.....	121		

U

Ukládání stanic..... 105

USB

Hudební nabídka USB..... 114

Nabídka audia USB..... 112

Nabídka prohlížení obrázků

USB..... 113

Připojení zařízení..... 110

Všeobecné informace..... 110

Ú

Úvodní nabídka..... 97

V

Video soubory..... 110

Volat

Funkce během hovoru..... 122

Příchozí hovor..... 122

Vyzváněcí tón..... 122

Zahájení telefonního hovoru... 122

Všeobecné informace. 110, 117, 118

Aplikace chytrého telefonu..... 110

Bluetooth..... 110

DAB..... 107

Informační a zábavní systém... 88

Telefon..... 118

USB..... 110

Výběr vlnového pásma..... 103

Vyvolávání stanic..... 105

Vyzváněcí tón

Hlasitost vyzváněcího tónu..... 100

Změna vyzváněcího tónu..... 122

Z

Základní funkce..... 97

Zapnutí informačního systému..... 94

Zapnutí rádia..... 103

Zobrazení obrázků..... 113

www.opel.com

Copyright by ADAM OPEL GmbH, Rüsselsheim, Germany.

Informace v této publikaci platí od níže uvedeného data. Společnost Adam Opel GmbH si vyhrazuje právo měnit tuto publikaci a technické specifikace, funkce a provedení vozidel oproti informacím uvedeným v této publikaci.

Vydání: září 2017, ADAM OPEL GmbH, Rüsselsheim.

Vytlačeno na papíru běleném bez chlóru.

ID-OINBILSE1709-cs

