

MOVANO / VIVARO

Příručka k informačnímu systému



Obsah

Úvod	4
Rádio	50
CD přehrávač	59
Vstup AUX	63
USB port	65
Hudba Bluetooth	69
Externí zařízení	75
Navigace	78
Rozpoznávání hlasu	110
Telefon	114
Rejstřík	132

Úvod

Všeobecné informace	4
Přehled ovládacích prvků	7
Ochrana proti odcizení	31
Používání	32
Přehled dotykového ovládání	40
Nastavení zvuku	41
Nastavení hlasitosti	43
Systémová nastavení	44

Všeobecné informace

Informační systém nabízí ve voze nejnovější informace a výbornou zábavu.

Vozidlo je vybaveno nastavitelnými předvolbami kanálů pro vlnová pásma FM, AM a také DAB (v závislosti na verzi).

Audiopřehrávač může přehrávat audio CD, MP3 CD a také WMA CD (v závislosti na verzi).

K informačnímu systému lze připojit externí zařízení jako např. iPod, přehrávač MP3, USB nebo přenosný přehrávač. Vnější zdroje zvukového signálu lze také připojit prostřednictvím Bluetooth.

Digitální zvukový procesor nabízí za účelem optimalizace zvuku několik předvolených režimů ekvalizéru.

Pomocí plánování dynamické trasy v navigačním systému se spolehlivě dostanete do cíle a vyhnete se dopravním zácpám a ostatním problémům na cestách.

Další možností je ovládat informační systém pomocí ovládacích prvků na sloupku řízení nebo pomocí systému rozpoznávání hlasu.

Navíc je možné vybavit informační systém systémem telefonu handsfree.

Důmyslný design ovládacích prvků a zřetelné displeje umožňují ovládat systém snadno a intuitivně.

Poznámky

Tato příručka popisuje všechny možnosti a funkce, které jsou dostupné v různých informačních systémech. Některé popisy, včetně popisů funkcí displeje a nabídek, nemusí z důvodu varianty modelu, specifikací země, speciálního zařízení nebo příslušenství platit pro váš vůz.

Důležité informace ohledně ovládání a bezpečnosti dopravního provozu

⚠ Varování

Když používáte informační systém, vždy jezděte bezpečně.

Pokud máte jakékoliv pochybnosti, zastavte vozidlo a až potom ovládejte informační systém.

Příjem rádia

Příjem rádia může být přerušován atmosférickými poruchami, šumem, zkrácením nebo ztrátou příjmu z důvodů:

- změny vzdálenosti od vysílače
- příjmu z několika směrů v důsledku odrazu
- stínění

V případě špatného příjmu rádia se hlasitost automaticky sníží, aby se minimalizoval rušivý efekt.

Používání této příručky

- V této příručce jsou popsány funkce, které mohou, ale nemusí být ve výbavě vašeho vozidla, protože jsou volitelné nebo proto, že po vytisknutí této příručky byly provedeny jisté změny. Prostudujte si prosím kupní doklady, kde se dozvíte, jaké funkce najdete ve svém voze.
- Některé ovládací prvky a popisy, včetně těch týkajících se symbolů, displeje a funkcí nabídky, se nemusí vztahovat na vaše vozidlo v důsledku varianty modelu, země, specifikace, zvláštní výbavy nebo příslušenství.
- Obsah na začátku této příručky a v každé části ukazuje, kde se příslušné informace nacházejí.
- Rejstřík Vám umožní vyhledávat specifické informace.
- Vámi požadovaný jazyk nemusí být jednotkou displejů vozidla podporován.

- Zprávy displeje a vnitřní značení jsou psány **tučným** písmem.
- Postupy uvedené v této příručce platí pro ovládací prvky informačního systému. Příslušné ovládací prvky na sloupku řízení najdete v přehledu ovládacích prvků ⇨ 7.

Varování a výstrahy

⚠ Varování

Text označený **⚠ Varování** poskytuje informace o nebezpečí nehody nebo zranění. Nedodržování těchto pokynů může vést ke zranění.

Výstraha

Text označený **Výstraha** poskytuje informace o možném poškození vozidla. Nedodržování těchto pokynů může vést k poškození vozidla.

Symboly

Odkazy na stránky mají označení ⇨.

⇨ znamená „viz strana“.

Přehled ovládacích prvků

R15 BT USB

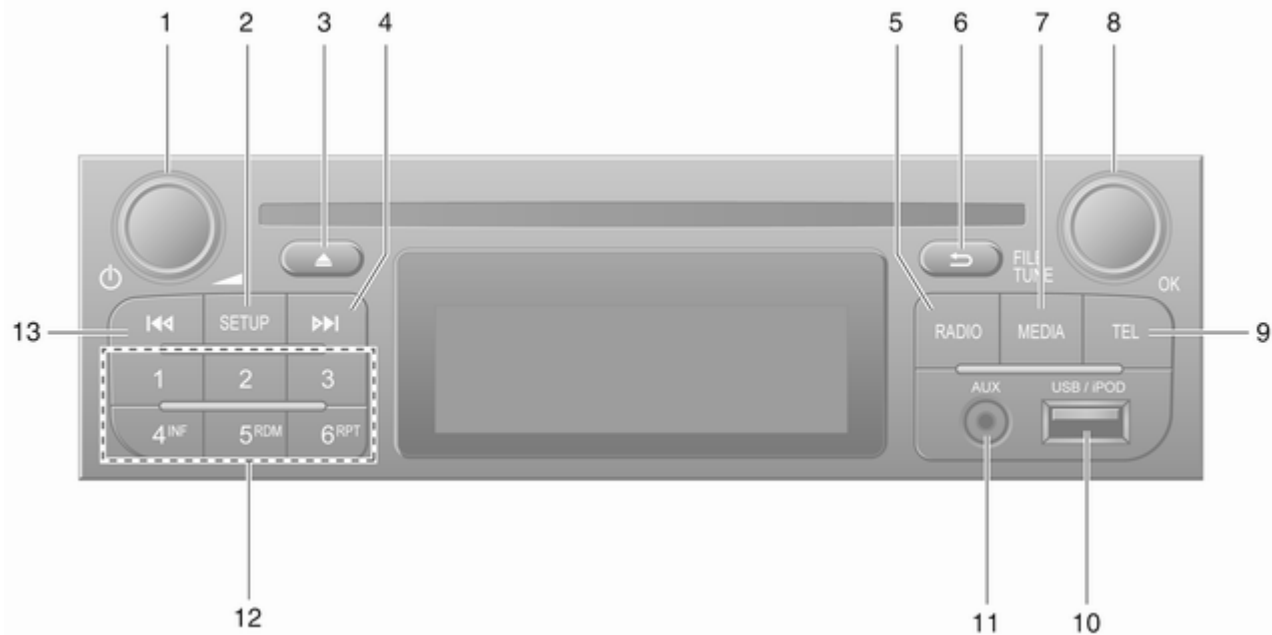

1	⊕ - stisknutí: Stisknutí: Zapínání/vypínání	32
	Stisknout: Ztišení/vypnutí ztišení	32
	Otáčení: Nastavení hlasitosti	32
2	SETUP - Krátké stisknutí: Nabídka nastavení	32
	Zobrazení textových informací z rádia	55
	Dlouhé stisknutí: Automatické ukládání stanic	54
3	Ztišení/vypnutí ztišení	32
4	▶▶ - rádio, krátké stisknutí: Hledání další frekvence rádia	52
	Dlouhé stisknutí: Automatické hledání stanic ...	52
5	RADIO - Změna zdroje zvukového signálu, vlnové pásmo	50
6	↩ - návrat do předchozí nabídky, zrušení akce	32

7	MEDIA - Změna zdroje zvukového signálu	60
8	Otočný ovladač OK	32
	Stisknout: Potvrzení činnosti	32
	Otáčení: Přístup k položkám v nabídce displeje	32
	Otáčení: Změna frekvence rádia	52
9	TEL - Nabídka telefonu	114
10	⚡ USB port	65
11	Vstup AUX	63
12	Tlačítka stanic 1...6	52
	Krátké stisknutí: Výběr stanice	52
	Dlouhé stisknutí: Uložení stanice	52
13	◀◀ - rádio, krátké stisknutí: Hledání předchozí frekvence rádia	52
	Dlouhé stisknutí: Automatické hledání stanic ...	52

R16 BT USB

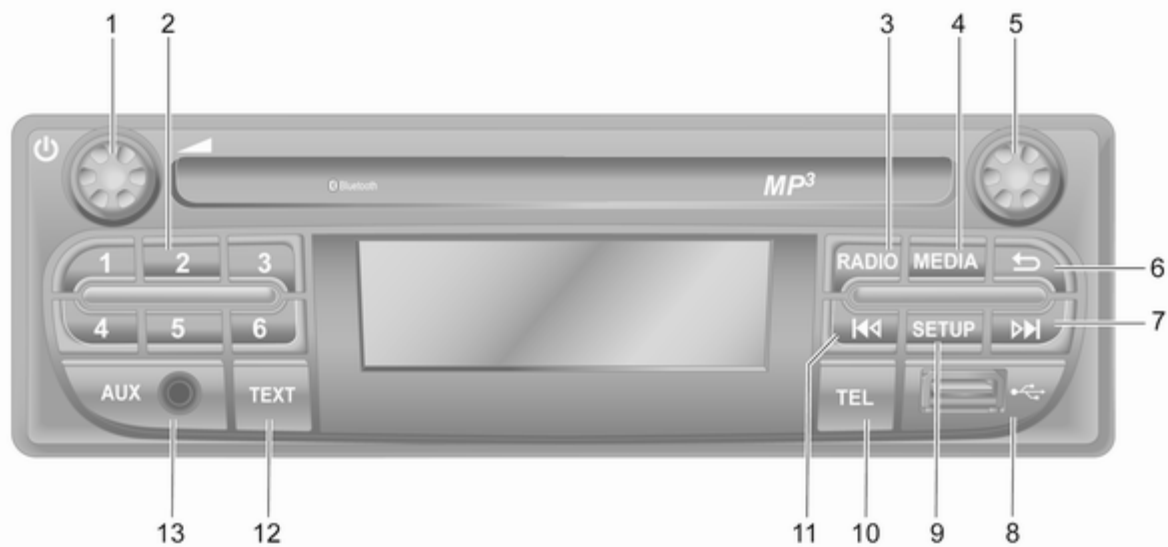

10 Úvod

- | | | | |
|---|--|----|--|
| 1 | ⊖ - stisknutí: Stisknutí:
Zapínání/vypínání 32 | 7 | ▶▶ - rádio, krátké stisknutí:
Hledání další frekvence
rádia 52 |
| | Otáčení: Nastavení
hlasitosti 32 | | Dlouhé stisknutí:
Automatické hledání stanic ... 52 |
| 2 | Tlačítka stanic 1...6 52 | | Audio/MP3/WMA CD,
krátké stisknutí:
Vynechání stopy dopředu 60 |
| | Krátké stisknutí: Výběr
stanice 52 | | Dlouhé stisknutí: Rychlý
posun vpřed 60 |
| | Dlouhé stisknutí: Uložení
stanice 52 | 8 | ⚡ USB port 65 |
| 3 | RADIO - Změna zdroje
zvukového signálu, vlnové
pásmo 50 | 9 | SETUP - Krátké stisknutí:
Nabídka nastavení 32 |
| 4 | MEDIA - Změna zdroje
zvukového signálu 60 | 10 | TEL - Nabídka telefonu 114 |
| 5 | Otočný ovladač 32 | 11 | ◀◀ - rádio, krátké stisknutí:
Hledání předchozí
frekvence rádia 52 |
| | Krátké stisknutí: Potvrzení
činnosti 32 | | Dlouhé stisknutí:
Automatické hledání stanic ... 52 |
| | Otáčení: Přístup
k položkám v nabídce
displeje 32 | 12 | TEXT - Zobrazení
textových informací z rádia ... 55 |
| 6 | ↩ - návrat do předchozí
nabídky, zrušení akce 32 | 13 | Vstup AUX 63 |

CD16 BT USB

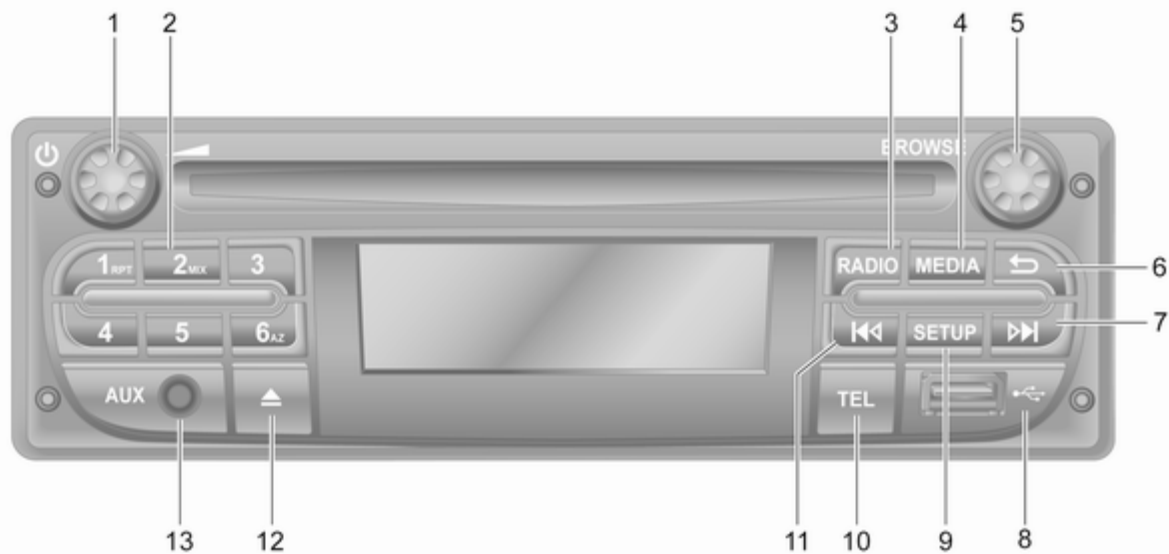

- | | | |
|--|---|-------------------------------------|
| <p>1 ☉ - stisknutí: Stisknutí:
Zapínání/vypínání 32</p> <p>Otáčení: Nastavení
hlasitosti 32</p> <p>2 Tlačítka stanic 1...6 52</p> <p>Krátké stisknutí: Výběr
stanice 52</p> <p>Dlouhé stisknutí: Uložení
stanice 52</p> <p>RPT: Opakovat stopu 60</p> <p>MIX: Náhodné přehrávání 60</p> <p>3 RADIO - Změna zdroje
zvukového signálu, vlnové
pásmo 50</p> <p>4 MEDIA - Změna zdroje
zvukového signálu 60</p> <p>5 Otočný ovladač 32</p> <p>Krátké stisknutí: Potvrzení
činnosti 32</p> <p>Otáčení: Přístup
k položkám v nabídce
displeje 32</p> <p>6 ↩ - návrat do předchozí
nabídky, zrušení akce 32</p> | <p>7 ►► - rádio, krátké stisknutí:
Hledání další frekvence
rádia 52</p> <p>Dlouhé stisknutí:
Automatické hledání stanic ... 52</p> <p>Audio/MP3/WMA CD,
krátké stisknutí:
Vynechání stopy dopředu 60</p> <p>Dlouhé stisknutí: Rychlý
posun vpřed 60</p> <p>8 ↓ USB port 65</p> <p>9 SETUP - Krátké stisknutí:
Nabídka nastavení 32</p> <p>10 TEL - Nabídka telefonu 114</p> <p>11 ◀◀ - rádio, krátké stisknutí:
Hledání předchozí
frekvence rádia 52</p> <p>Dlouhé stisknutí:
Automatické hledání stanic ... 52</p> <p>Audio/MP3/WMA CD,
krátké stisknutí:
Vynechání stopy dozadu 60</p> <p>Dlouhé stisknutí: Rychlý
posun dozadu 60</p> <p>12 ▲ - vysunutí CD 60</p> | <p>13 Vstup AUX 63</p> |
|--|---|-------------------------------------|

CD18 BT USB

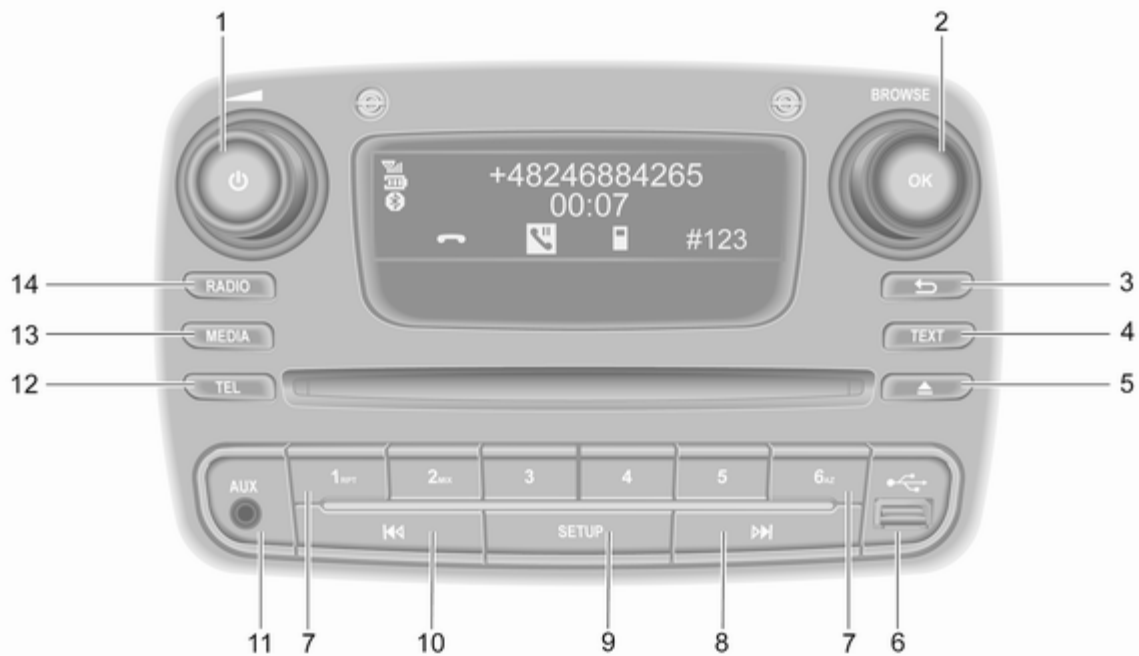

- | | | |
|---|--|---|
| <p>1 - stisknutí: Stisknutí:
Zapínání/vypínání 32</p> <p>Otáčení: Nastavení
hlasitosti 32</p> <p>2 Otočný ovladač OK 32</p> <p>Krátké stisknutí: Potvrzení
činnosti 32</p> <p>Otáčení: Přístup
k položkám v nabídce
displeje 32</p> <p>3 - návrat do předchozí
nabídky, zrušení akce 32</p> <p>4 TEXT - Zobrazení
textových informací z rádia ... 55</p> <p>5 - vysunutí CD 60</p> <p>6 USB port 65</p> <p>7 Tlačítka stanic 1...6 52</p> <p>Krátké stisknutí: Výběr
stanice 52</p> <p>Dlouhé stisknutí: Uložení
stanice 52</p> <p>RPT: Opakovat stopu 60</p> <p>MIX: Náhodné přehrávání 60</p> | <p>8 - rádio, krátké stisknutí:
Hledání další frekvence
rádia 52</p> <p>Dlouhé stisknutí:
Automatické hledání stanic ... 52</p> <p>Audio/MP3/WMA CD,
krátké stisknutí:
Vynechání stopy dopředu 60</p> <p>Dlouhé stisknutí: Rychlý
posun vpřed 60</p> <p>9 SETUP - Krátké stisknutí:
Nabídka nastavení 32</p> <p>10 - rádio, krátké stisknutí:
Hledání předchozí
frekvence rádia 52</p> <p>Dlouhé stisknutí:
Automatické hledání stanic ... 52</p> <p>Audio/MP3/WMA CD,
krátké stisknutí:
Vynechání stopy dozadu 60</p> <p>Dlouhé stisknutí: Rychlý
posun dozadu 60</p> <p>11 Vstup AUX 63</p> <p>12 TEL - Nabídka telefonu 114</p> | <p>13 MEDIA - Změna zdroje
zvukového signálu 60</p> <p>14 RADIO - Změna zdroje
zvukového signálu, vlnové
pásmo 50</p> |
|---|--|---|

NAVI 50 IntelliLink (typ A)

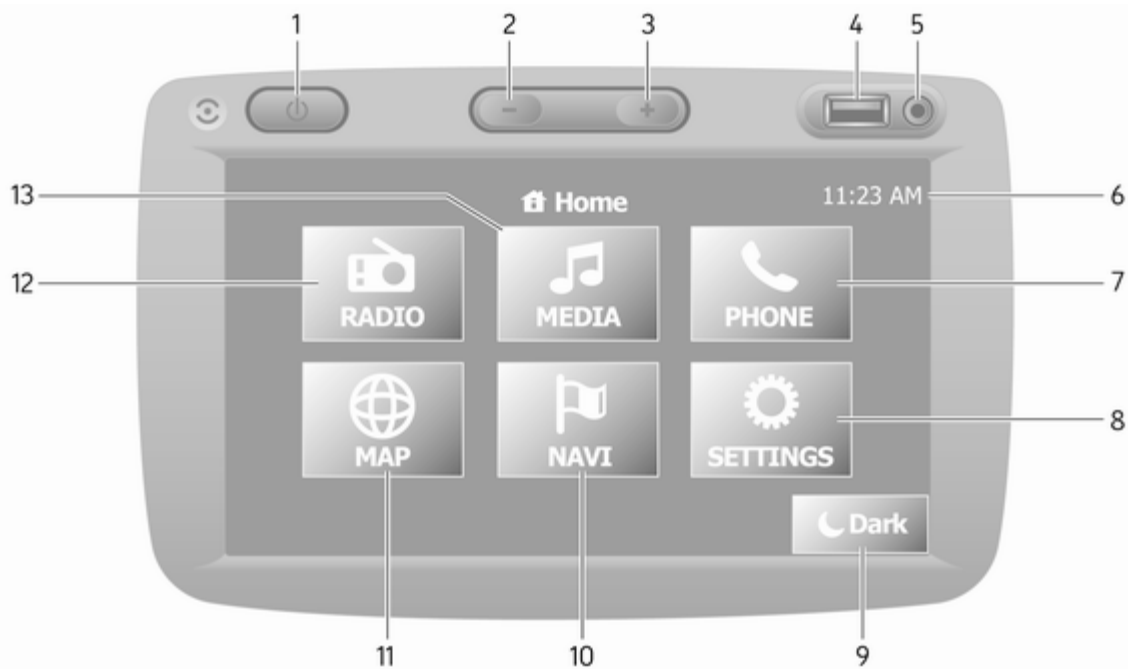

1	ⓘ: Zapínání/vypínání	32
2	—: Snížení hlasitosti	32
3	+ : Zvýšení hlasitosti	32
4	ψ USB port	65
5	Vstup AUX	63
6	Hodiny	32
7	☎ TELEFON : Nabídka telefonu	114
8	⚙ NASTAVENÍ : Nastavení audia, například "Nastavení tónů" ...	41
	"Nastavení hlasitosti"	43
	Nastavení připojení	32
	Nastavení displeje	32
	Systémová nastavení	44
9	☾ Tmavě : Ztmavení obrazovky (zobrazeny jsou pouze hodiny a informace audio systému) ..	32
10	🗺 NAVI : Nabídka Navigace	78
11	🌐 MAPA : Zobrazení mapy	78
12	📻 RÁDIO : Změnění zdroje audia na rádio	50

13	🎵 MÉDIA : Změnění zdroje audia - USB, iPod	65
	BT (Bluetooth)	69
	AUX	63

NAVI 50 IntelliLink (typ B)

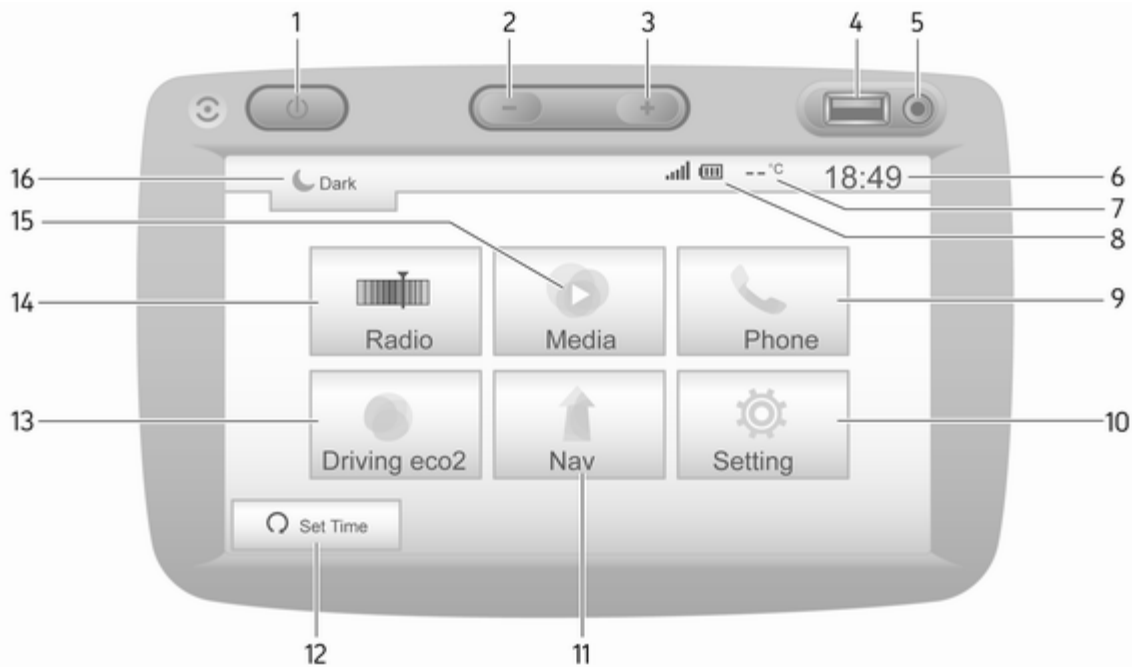

- | | | |
|----|--|-----|
| 1 | ⊖: Zapínání/vypínání | 32 |
| 2 | —: Snížení hlasitosti | 32 |
| 3 | +: Zvýšení hlasitosti | 32 |
| 4 | ⚡ USB port | 65 |
| 5 | Vstup AUX | 63 |
| 6 | Hodiny | 32 |
| 7 | Venkovní teplota (v závislosti na verzi) | 32 |
| 8 | 📶: Příjem telefonu (pokud je připojen) | 114 |
| | 🔋: Životnost baterie telefonu (pokud je připojen) | 114 |
| 9 | ☎️ Telefon: Nabídka telefonu | 114 |
| 10 | ⚙️ Nastavení: Nastavení audia, například "Nastavení zvuku" | 41 |
| | "Nastavení hlasitosti" | 43 |
| | Nastavení připojení | 32 |
| | Nastavení displeje | 32 |
| | Systémová nastavení | 44 |
| 11 | 📍 Nav: Nabídka navigace | 78 |
| 12 | 🕒 Nastavení času: Naprogramovaný start motoru (deaktivován) | |
| 13 | Driving eco2: Zobrazuje celkové skóre v reálném čase | 32 |
| 14 | 📻 Rádio: Změna zdroje audia na rádio | 50 |
| 15 | 🎧 Média: Změna zdroje audia - USB, iPod | 65 |
| | BT (Bluetooth) | 69 |
| | AUX | 63 |
| 16 | 🌙: Ztmavení obrazovky (zobrazeny jsou pouze hodiny a informace audiosystému) | 32 |

NAVI 80 IntelliLink (typ A)

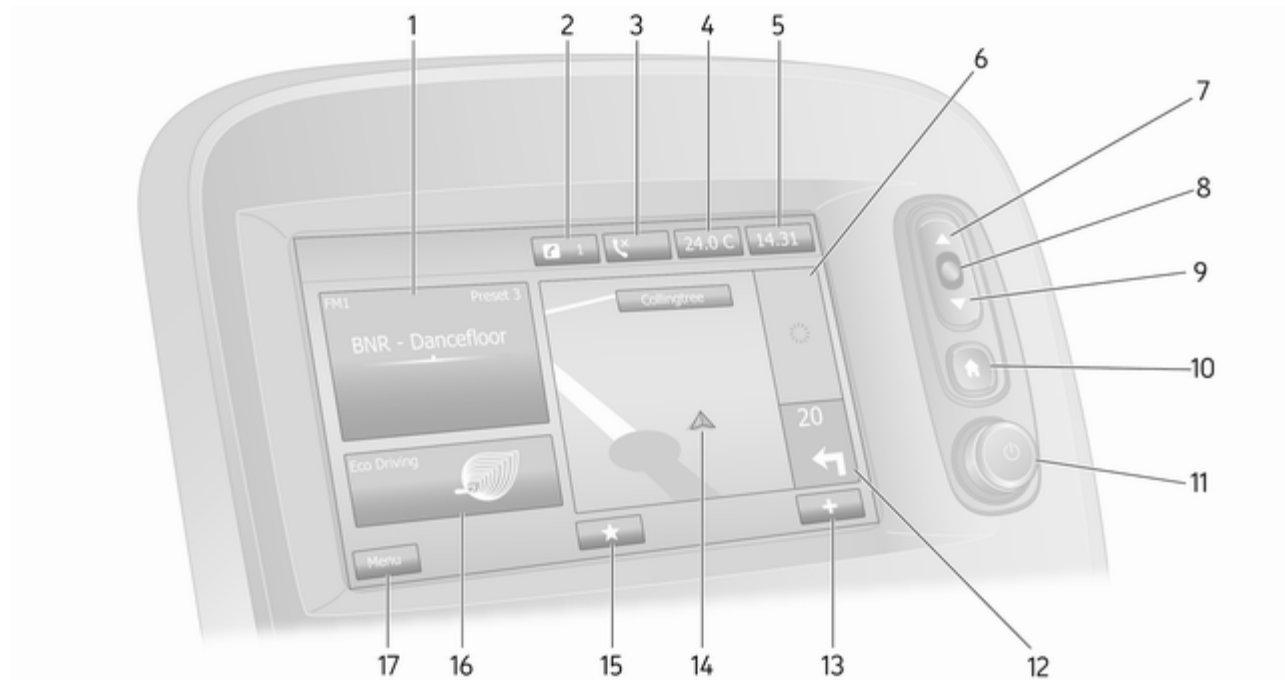

1	Informace o audiu, například o rádiu	50	11	☺ - stisknutí: Stisknutí: Zapínání/vypínání	32
	Přídavná zařízení	63		Otáčení: Změna hlasitosti	32
	ψ USB zařízení	65	12	Navigace: Směr a vzdálenost následující změny směru	78
	Hudba Bluetooth	69	13	⊕: Místní nabídka	32
2	ž: Oznámení systému (pokud je ve výbavě)	32	14	Navigační displej	78
3	☎: Stav telefonu	114		Mapa	101
	Protokol volání	122	15	★: Oblíbené, například pro navigaci ↑	78
4	Venkovní teplota	32		Média 🎵 (například rádio)	50
5	Hodiny	32		Telefon ☎	114
6	Dopravní informace (pokud se týká)	101		Služby 📁	81
7	▲: Zobrazení seznamů - posunutí vzhůru	32	16	Hospodárnost jízdy (Eco Driving)	32
	Mapa: Změna měřítka	101	17	Nabídka: Přejít k hlavní nabídce	32
8	Zadání nabídek, potvrzení akcí	32			
9	▼: Zobrazení seznamů - posunutí dolů	32			
	Mapa: Změna měřítka	101			
10	🏠: Domovská stránka	32			

NAVI 80 IntelliLink (typ B)

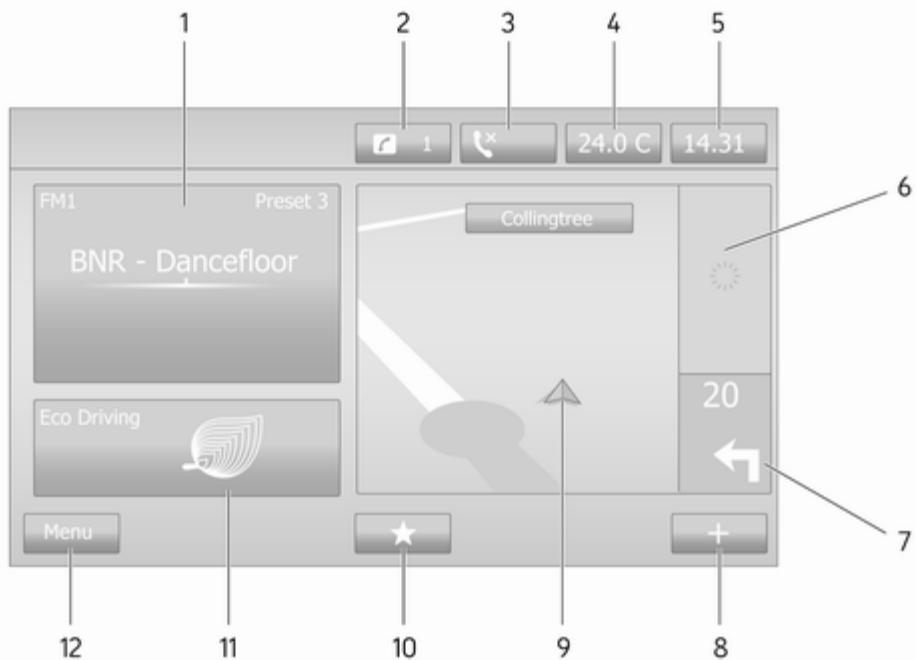

1	Informace o audiu, například o rádiu	50	Telefon ☎	114
	Přídavná zařízení	63	Služby ☞	81
	ψ USB zařízení	65	11 Hospodárnost jízdy (Eco Driving)	32
	Hudba Bluetooth	69	12 Nabídka: Přejít k hlavní nabídce	32
2	ž: Oznámení systému (pokud je ve výbavě)	32		
3	☎: Stav telefonu	114		
	Protokol volání	122		
4	Venkovní teplota	32		
5	Hodiny	32		
6	Dopravní informace (pokud se týká)	101		
7	Navigace: Směr a vzdálenost následující změny směru	78		
8	⊕: Místní nabídka	32		
9	Navigační displej	78		
	Mapa	101		
10	★: Oblíbené, například pro navigaci ↑	78		
	Média 🎵 (například rádio)	50		

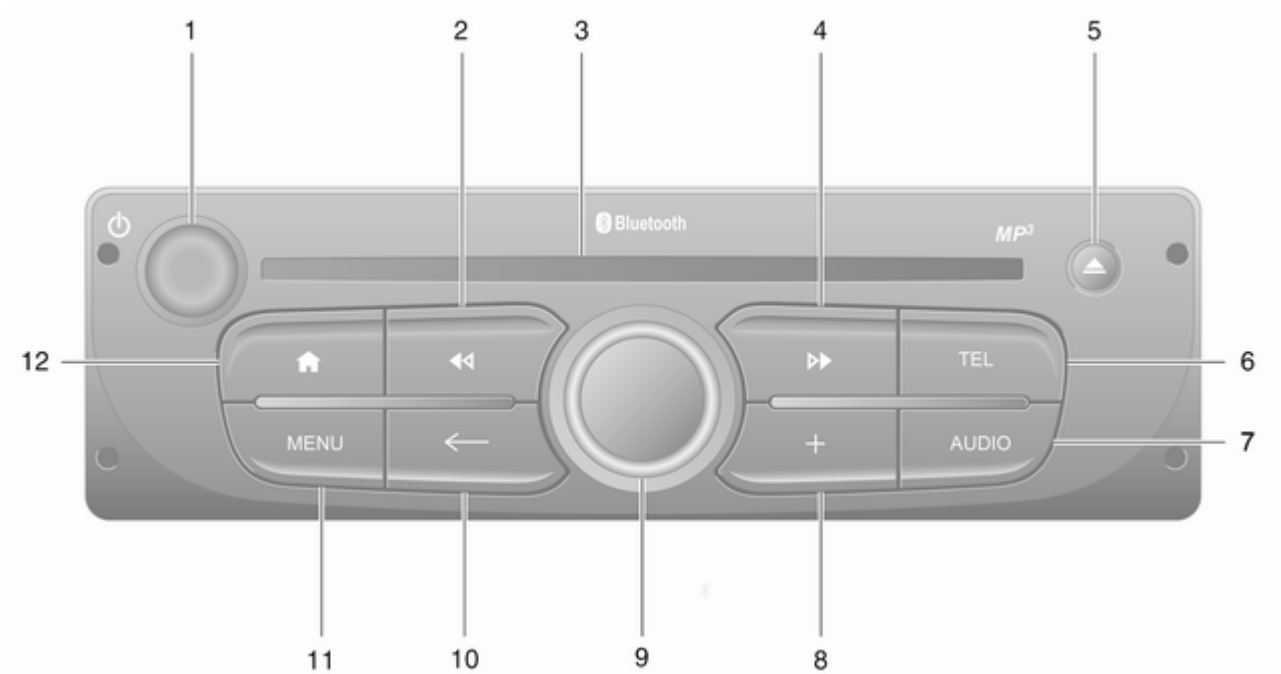

- | | |
|--|--|
| <p>1  - stisknutí: Stisknutí:
Zapínání/vypínání 32</p> <p>Otáčení: Změna hlasitosti 32</p> <p>2  - rádio, krátké stisknutí:
Hledání předchozí
frekvence rádia 52</p> <p>Dlouhé stisknutí:
Automatické hledání stanic ... 52</p> <p>Audio/MP3/WMA CD,
krátké stisknutí:
Vynechání stopy dozadu 60</p> <p>Dlouhé stisknutí: Rychlý
posun dozadu 60</p> <p>3 Otvor pro CD 60</p> <p>4  - rádio, krátké stisknutí:
Hledání další frekvence
rádia 52</p> <p>Dlouhé stisknutí:
Automatické hledání stanic ... 52</p> <p>Audio/MP3/CD, krátké
stisknutí: Vynechání stopy
dopředu 60</p> <p>Dlouhé stisknutí: Rychlý
posun vpřed 60</p> | <p>5  - vysunutí CD 60</p> <p>6 TEL - Nabídka telefonu 114</p> <p>7 AUDIO - Změna zdroje
zvukového signálu 60</p> <p>8 : Místní nabídka 32</p> <p>9 Prostřední otočný ovladač 32</p> <p>Stisknout: Potvrzení
činnosti 32</p> <p>Otáčení: Přístup
k položkám v nabídce
displeje 32</p> <p>Otáčení: Přístup do
seznamu uložených
rozhlasových stanic 50</p> <p>Otáčení: Výběr další/
předchozí stanice 52</p> <p>Otáčení: Změna stopy na
CD/MP3 60</p> <p>10  - návrat do předchozí
nabídky, zrušení akce 32</p> <p>11 MENU: Vstup do hlavní
nabídky 32</p> <p>12 : Přejít na
domovskou stránku 32</p> |
|--|--|

NAVI 80 IntelliLink (typ C)

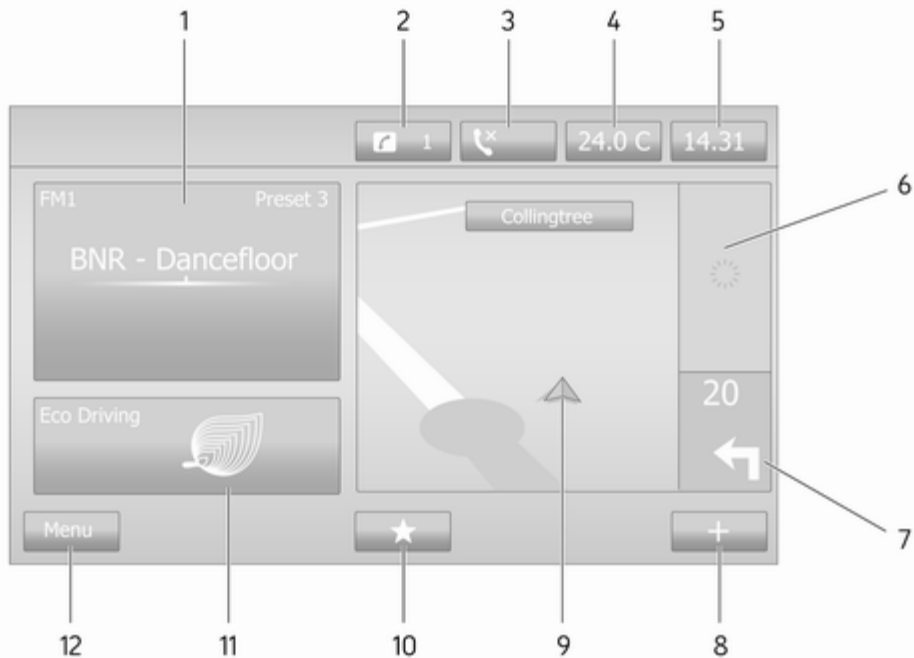

1	Informace o audiu, například o rádiu	50	Telefon ☎	114
	Přídavná zařízení	63	Služby ☑	81
	ψ USB zařízení	65	11 Hospodárnost jízdy (Eco Driving)	32
	Hudba Bluetooth	69	12 Nabídka: Přejít k hlavní nabídce	32
2	ž: Oznámení systému (pokud je ve výbavě)	32		
3	☎: Stav telefonu	114		
	Protokol volání	122		
4	Venkovní teplota	32		
5	Hodiny	32		
6	Dopravní informace (pokud se týká)	101		
7	Navigace: Směr a vzdálenost následující změny směru	78		
8	⊕: Místní nabídka	32		
9	Navigační displej	78		
	Mapa	101		
10	★: Oblíbené, například pro navigaci ↑	78		
	Média 🎵 (například rádio)	50		

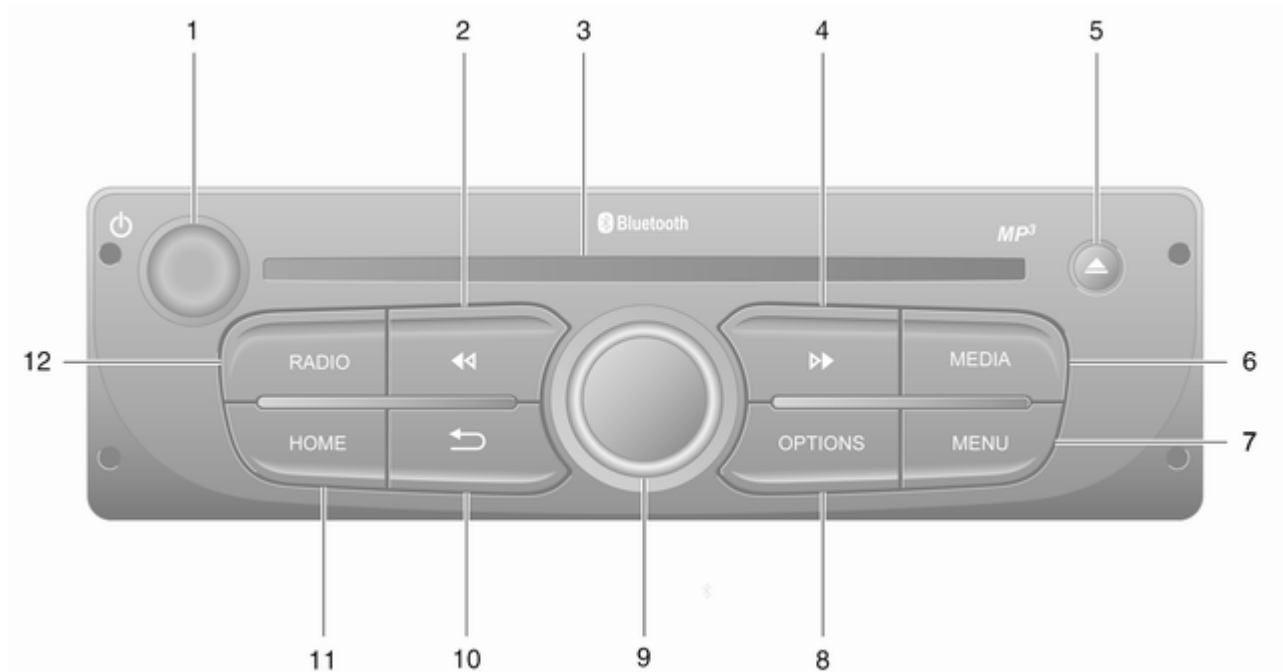

- | | | |
|--|---|--|
| <p>1 ☉ - stisknutí: Stisknutí:
Zapínání/vypínání 32</p> <p>Otáčení: Změna hlasitosti 32</p> <p>2 ⏪ - rádio, krátké stisknutí:
Hledání předchozí
frekvence rádia 52</p> <p>Dlouhé stisknutí:
Automatické hledání stanic ... 52</p> <p>Audio/MP3/WMA CD,
krátké stisknutí:
Vynechání stopy dozadu 60</p> <p>Dlouhé stisknutí: Rychlý
posun dozadu 60</p> <p>3 Otvor pro CD 60</p> <p>4 ⏩ - rádio, krátké stisknutí:
Hledání další frekvence
rádia 52</p> <p>Dlouhé stisknutí:
Automatické hledání stanic ... 52</p> <p>Audio/MP3/CD, krátké
stisknutí: Vynechání stopy
dopředu 60</p> <p>Dlouhé stisknutí: Rychlý
posun vpřed 60</p> | <p>5 ⏴ - vysunutí CD 60</p> <p>6 MEDIA - Změna zdroje
zvukového signálu 60</p> <p>7 MENU: Vstup do hlavní
nabídky 32</p> <p>8 OPTIONS: Místní nabídka 32</p> <p>9 Prostřední otočný ovladač ... 32</p> <p>Stisknout: Potvrzení
činnosti 32</p> <p>Otáčení: Přístup
k položkám v nabídce
displeje 32</p> <p>Otáčení: Přístup do
seznamu uložených
rozhlasových stanic 50</p> <p>Otáčení: Výběr další/
předchozí stanice 52</p> <p>Otáčení: Změna stopy na
CD/MP3 60</p> <p>10 ➡ - návrat do předchozí
nabídky, zrušení akce 32</p> <p>11 HOME: Vstup do hlavní
nabídky 32</p> | <p>12 RADIO - Změna zdroje
zvukového signálu, vlnové
pásmo 50</p> |
|--|---|--|

Ovládací prvky na sloupku řízení - Typ A

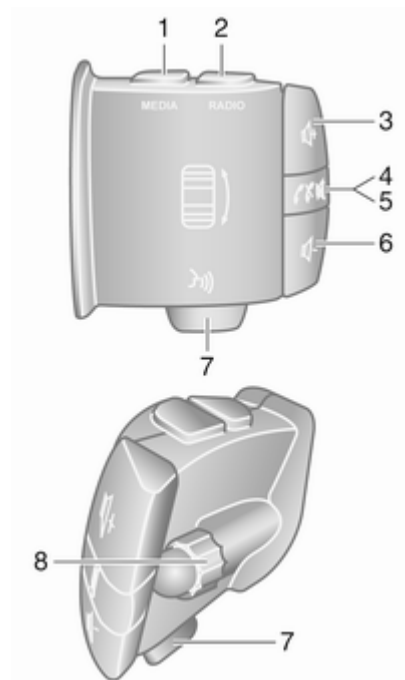

- 1 **MEDIA** - Změna zdroje zvukového signálu 32
 - 2 **RADIO** - Změna rozhlasového vlnového pásma 50
 - 3 - Zvyšování hlasitosti 32
 - 4 - Ztišení/vypnutí ztišení 32
 - 5 - Přijetí/ukončení hovoru 122
 - 6 - Snižování hlasitosti 32
 - 7 - Rozpoznávání hlasu 112
 - 8 **Otáčení:** Pohyb nahoru/dolů v nabídce displeje, výběr další/předchozí předvolby rádia/frekvence rádia/audio stopy 52
- Stisknout: Potvrzení činností 50

Ovládací prvky na sloupku řízení - Typ B

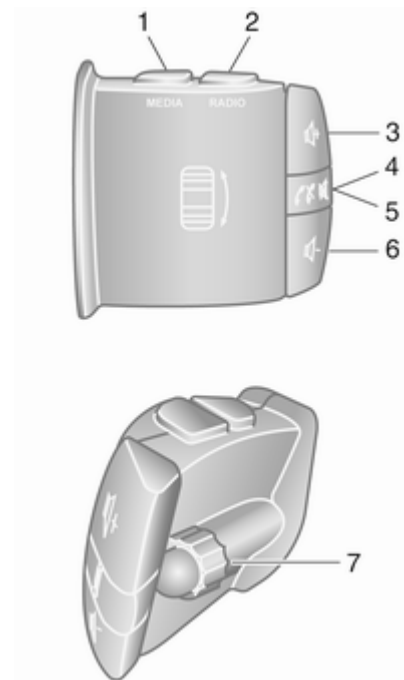

- 1 **MEDIA** - Změna zdroje
zvukového signálu 32
 - 2 **RADIO** - Změna
rozhlasového vlnového
pásmo 50
 - 3  - Zvyšování hlasitosti 32
 - 4  - Ztišení/vypnutí ztišení 32
 - 5  - Přijetí/ukončení
hovoru 122
 - 6  - Snižování hlasitosti 32
 - 7 Otáčení: Pohyb nahoru/
dolů v nabídce displeje,
výběr další/předchozí
předvolby rádia/frekvence
rádia/audio stopy 52
- Stisknout: Potvrzení
činností 50

Ovládací prvky na sloupku řízení - Typ C

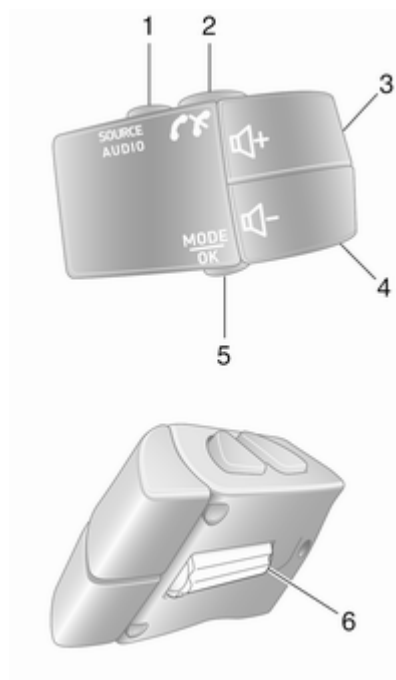

- 1 **SOURCE/AUDIO** - Změna
zdroje zvukového signálu 32
- 2  114
Přijetí/ukončení hovoru 122
-  - Ztišení/vypnutí ztišení 32
- 3  - Zvýšení hlasitosti,
ztišení/vypnutí ztišení 32
- 4  - Snížení hlasitosti,
ztišení/vypnutí ztišení 32
- 5 **MODE/OK** - Potvrzení
činností, změna režimu
audio 50
Přijetí/ukončení hovoru 122
- 6 Otáčení: Zpřístupnění
položek v nabídce
displeje, další/předchozí
předvolba rádia/frekvence
rádia/audio stopa 50

Poznámky

Pokud je ve výbavě, může být tlačítko rozpoznávání hlasu  umístěno na ovládacích prvcích na volantu nebo ovládacích prvcích na sloupku řízení.

Ochrana proti odcizení

V závislosti na informačním systému je systém chráněn elektrickým zabezpečením proti odcizení. Informační systém tudíž funguje pouze ve vašem vozidle a pro zloděje je bezcenný.

Při prvním použití systému a po dlouhém přerušení elektrického napájení musíte zadat bezpečnostní kód (který je dodáván samostatně).

Poznámky

Bezpečnostní kód není vyžadován pro R16 BT USB, CD18 BT USB.

Zadání bezpečnostního kódu

Při první spuštění informačního systému se na obrazovce zobrazí zpráva pro zadání bezpečnostního kódu, např. **Radio code (Kód rádia)**

následovaný **0000**. V závislosti na informačním systému se může tato zpráva zobrazit s malým zpožděním.

Chcete-li zadat první číslici bezpečnostního kódu, tiskněte opakovaně na zařízení tlačítko s čísly **1**, dokud se nezobrazí příslušné číslo. Obdobně zadejte pomocí tlačítek **2**, **3** a **4** druhé, třetí a čtvrté číslo.

Jakmile se zobrazí celý kód, stiskněte a podržte tlačítko **6**, dokud se neozve zvukový signál. Jakmile je zadán správný kód, systém se odblokuje.

NAVI 50 IntelliLink,

NAVI 80 IntelliLink: Pomocí očíslovaných tlačítek **0** až **9** na dotykovém displeji zadejte bezpečnostní kód. Jakmile je zadán správný kód, systém se odblokuje.

Zadání nesprávného kódu

V závislosti na informačním systému se při zadání nesprávného bezpečnostního kódu zobrazí zpráva o zadání nesprávného kódu, např.

Error code (Chybový kód)

následovaná odpočítávanou hodnotou například **Wait 100 (Čekání 100)**.

Počkejte, než uplyne jistý čas odečítání a potom zadejte správný kód. V závislosti na informačním systému se může při každém zadání nesprávného kódu odpočítávaný čas zdvojnásobit.

Změna geografické oblasti

V závislosti na informačním systému můžete být při zadání kódu vyzváni k výběru geografické oblasti, například:

- Evropa
- Asie
- Arábie
- Amerika

Vypněte informační systém a potom současně stiskněte tlačítka **1** a **5** a . Potom tiskněte **◀** nebo **▶**, dokud se na obrazovce displeje nezvýrazní požadovaná oblast. K nastavení použijte tlačítko **6**.

Používání

Ovládací prvky informačního systému

Informační systém se ovládá pomocí tlačítek, otočných ovladačů a/nebo obrazovkových nabídek.

Vstupy se provádějí prostřednictvím:

- centrální ovládací jednotky na přístrojové desce ⇨ 7 nebo
- ovládacích prvků na sloupku řízení ⇨ 7
- systému rozpoznávání hlasu (je-li k dispozici) ⇨ 110
- dotyková obrazovka (NAVI 50 IntelliLink, NAVI 80 IntelliLink) ⇨ 40

Poznámky

V následujících kapitolách jsou popsány pouze nejméně komplikované způsoby ovládání nabídky. V některých případech existují další možnosti.

Zapnutí nebo vypnutí informačního a zábavního systému

Stisknutím  zapnete informační systém.

Aktivuje se původně používaný zdroj zvuku.

Stisknutím  (nebo, v závislosti na informačním systému, stisknutím a přidržení) informační systém vypnete.

Poznámky

Po vypnutí informačního systému se mohou zobrazovat hodiny a/nebo venkovní teplota (v závislosti na verzi).

NAVI 50 IntelliLink:

Informační systém se automaticky zapne/vypne při zapnutí/vypnutí zapalování. Pokud je to nutné stiskněte .

Stisknutím tlačítka  a jeho přidržením po dobu 5 sekund systém restartujete.

NAVI 80 IntelliLink:

Automatické zapnutí tlačítek informačního systému při zapnutí zapalování (v závislosti na verzi). Pokud je to nutné stiskněte .

Lze zobrazit následující možnosti (v závislosti na verzi):

- **Změna nastavení** (k povolení nebo k odmítnutí sdílení dat)
Systém zobrazí obrazovku pro potvrzení oprávnění ke sdílení dat po stisknutí tlačítka **Změnit nastavení**.

Poznámky

Pokud je sdílení dat vypnuto, určité funkce nemusí fungovat správně.

- **Jazyk** (ke změně jazyka systému)
- **Hotovo** (pro pokračování na domovskou stránku)
- **Nápověda** (zobrazení podrobnějších informací)



Informační systém se automaticky vypne, jakmile je vypnuto zapalování a otevřou se dveře řidiče. Pokud je to nutné stiskněte .



Automatické vypnutí

Pokud je informační systém zapnut pomocí  při zapnutém zapalování, po krátké době po posledním zásahu uživatele se systém automaticky vypne. V závislosti na informačním systému dojde k automatickému vypnutí přibližně po 5 až 20 minutách.

Opětovným stisknutím  informačnímu systému povolíte, aby zůstal zapnut po dalších 5 až 20 minut, v závislosti na verzi informačního systému.

Nastavení hlasitosti

Otočte /otočný ovladač hlasitosti, anebo stiskněte  nebo .

Další možností je stisknout (na sloupku řízení)  nebo .

NAVI 50 IntelliLink:

V závislosti na verzi je možné individuálně nastavit různé úrovně hlasitosti (včetně audiopřehrávačů, dopravních hlášení, pokynů navigace, telefonních hovorů a vyzváněcího tónu).

Z domovské stránky klepněte na  **Nastavení**, potom na **Audio** a následně na **Zvuk**.

Viz část „Nastavení hlasitosti“ (NAVI 50 IntelliLink)  43.

NAVI 80 IntelliLink:

Pro nastavení různých hladin hlasitosti jednotlivě (například navigační pokyny, dopravní hlášení, telefonní hovory) z domovské stránky klepněte na tlačítko **NABÍDKA**, potom na **Systém** a následně na **Zvuk**.

Viz část „Systémová nastavení“ (NAVI 80 IntelliLink)  44.

Uložená hlasitost





Je-li informační systém vypnutý, aktuální hlasitost se uloží.

Hlasitost závislá na rychlosti

Pokud je aktivována hlasitost závislá na rychlosti ( 44), hlasitost se automaticky upraví, aby kompenzovala hluk větru a vozovky.



Funkce ztlumení zvuku

Pro ztlumení aktuálního zdroje audia (v závislosti na informačním systému) krátce stiskněte  nebo otočte ovladač zcela proti směru hodinových ručiček.

Alternativně (s ovládacími prvky na sloupku řízení) můžete stisknout  nebo , nebo současně stisknout  a .

Vypnutí ztlumení

Pro zrušení ztlumení (v závislosti na informačním systému) krátce stiskněte  nebo otočte ovladač zcela ve směru hodinových ručiček.

Další možností je stisknout (na sloupku řízení) znovu tlačítko  nebo současně znovu  a .

Poznámky

Když je vysíláno dopravní hlášení, ztlumení systému se automaticky zruší.

Další informace viz část "Radio Data System (RDS)"  55.





Ovládání obrazovky displeje

R15 BT USB, R16 BT USB, CD16 BT USB, CD18 BT USB - ovládání obrazovky displeje

- Posunutí na displeji nahoru/dolů: Otočte **OK**.
- Potvrzení činnosti: Stiskněte **OK**.
- Pro zrušení akcí (a návrat k předchozí nabídce): Stiskněte tlačítko \rightarrow .

NAVI 50 IntelliLink - ovládání obrazovky displeje

Dotykovou obrazovku používejte pro následující zobrazované nabídky dle popisu v každé kapitole:

-  **RÁDIO**
Viz kapitola "Rádio" \diamond 50.
-  **MÉDIA**
Viz kapitola "USB port" \diamond 65.
-  **PHONE**
Viz kapitola "Telefon" \diamond 114.
-  **MAPA /  Mapa**
Viz kapitola "Navigace" \diamond 78.

-  **NAVI /  Nav**



Viz kapitola "Navigace" \diamond 78.

-  **NASTAVENÍ**

Viz „Nastavení zvuku“ \diamond 41,
„Nastavení hlasitosti“ \diamond 43
a „Systémová nastavení“ \diamond 44
(NAVI 50 IntelliLink).

Poznámky

V závislosti na verzi softwaru se dostupné nabídky na obrazovce displeje mohou lišit od výše uvedených nabídek.



Když je zobrazena Domovská stránka , lze tyto nabídky z displeje skrýt (zobrazeny mohou být pouze hodiny a informace audiosystému) klepnutím na . Pro opětovné zobrazení těchto nabídek klepněte kdekoli na obrazovku.

NAVI 80 IntelliLink - ovládání obrazovky displeje

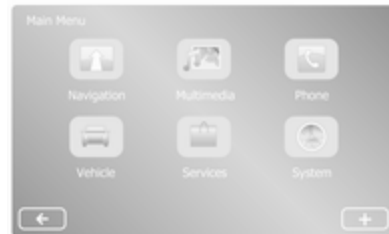
Dotykovou obrazovku používejte pro následující zobrazované nabídky dle popisu v každé kapitole.



Na domovské stránce klepněte na položku **NABÍDKA** pro přístup do hlavní nabídky. Zobrazeny jsou následující nabídky a ovládací prvky:

-  **Navigace**
Viz „Navigace“ \diamond 78.
-  **Multimédia:**
 - **Rádio:** Viz „Rádio“ \diamond 50.
 - **Média:**

CD (k dispozici pouze s typem B a C): Viz „Přehrávač CD“ \diamond 60.

USB: Viz „USB port“ \diamond 65.

SD: Obsluha je podobná jako u přehrávače CD \diamond 60.

Přídavná zařízení: Viz část „Vstup AUX“ ⇨ 63.

Bluetooth: Viz část „Hudba Bluetooth“ ⇨ 69.

- **Obrázky:** Viz „Zobrazení obrázků“ v kapitole „Externí zařízení“ ⇨ 75.
- **Video:** Viz „Přehrávání videa“ v kapitole „Externí zařízení“ ⇨ 75.
- **Settings (Nastavení):** Viz „Nastavení multimédií“ v kapitole „Nastavení systému“ (NAVI 80 IntelliLink) ⇨ 44.
- **☎ Telefon**
Viz „Telefon“ ⇨ 114.
- **🚗 Vozidlo**
Klepnutím otevřete Eco Driving, palubní počítač a nabídky nastavení.
Viz část „Režimy provozu“ (NAVI 80 IntelliLink) níže.
- **📶 Služby**
Klepnutím otevřete nabídky Navigační služby a Nastavení.

Viz část „Režimy provozu“ (NAVI 80 IntelliLink) níže.

- **⚙️ Systém**

Viz část „Systémová nastavení“ (NAVI 80 IntelliLink) ⇨ 44.

Poznámky

V závislosti na verzi softwaru se nabídky na obrazovce displeje mohou lišit od vyobrazení na obrázcích.

- □/←: Přejít na předchozí stránku
- >/→: Přejít na další stránku
- ↑: Zobrazení seznamů; posunutí nahoru
- ↓: Zobrazení seznamů; posunutí dolů
- +: Otevření místní nabídky
- ←: Návrat k předchozí nabídce

Obrazovku displeje lze rovněž ovládat ovládacími prvky na panelu informačního systému.

Poznámky

V závislosti na verzi některé ovládací prvky na čelní desce informačního systému neovládají funkce na obrazovce displeje.

Poznámky

V závislosti na vozidle může ovládání dotykové obrazovky být za jízdy omezeno.

Provozní režimy

Rádio

Změna audio zdroje na rádio: V závislosti na informačním systému stiskněte **RADIO**, **RADIO/CD** nebo **AUDIO/SOURCE**.

NAVI 50 IntelliLink:

Pro přístup do nabídky rádia kdykoli klepněte na 🏠 a následně na 📻/📻 Rádio.

NAVI 80 IntelliLink:

Pro přechod do nabídky rádia z domovské stránky klepněte na položku **NABÍDKA**, poté na **Multimédia** a následně na **Rádio**.

Podrobný popis funkcí rádia ⇨ 50.

Zvukové přehrávače

Chcete-li změnit zdroj audia na **CD**, **USB**, **AUX**, Bluetooth nebo iPod (tam, kde to přichází v úvahu): V závislosti

na informačním systému klepněte na **MEDIA, RADIO/CD** nebo **AUDIO/SOURCE**.

NAVI 50 IntelliLink: Pro přechod do nabídky pro připojená pomocná zařízení (**USB, iPod, BT** (Bluetooth) nebo **AUX**), klepněte na , následně  **Média**. Klepněte na  v horním levém rohu a vyberte pomocný zdroj.

NAVI 80 IntelliLink: Pro přechod do nabídky pro přídatná zařízení (např. zvukové CD, USB, SD karta, vstup AUX, Bluetooth) z domovské stránky klepněte na tlačítko **NABÍDKA**, poté tlačítko **Multimédia**, následované tlačítkem **Média**. Ze seznamu na displeji vyberte pomocný zdroj.

R15 BT USB, R16 BT USB

Podrobný popis:

- funkcí vstupu AUX ⇨ 63
- funkcí USB portu ⇨ 65
- ovládání hudby přes Bluetooth ⇨ 69

CD16 BT USB, CD18 BT USB

Podrobný popis:

- funkcí CD přehrávače ⇨ 60
- funkcí vstupu AUX ⇨ 63

- funkcí USB portu ⇨ 65
- ovládání hudby přes Bluetooth ⇨ 69

NAVI 50 IntelliLink

Podrobný popis:

- funkcí vstupu AUX ⇨ 63
- funkce USB portu (včetně iPodu) ⇨ 65
- ovládání hudby přes Bluetooth ⇨ 69

NAVI 80 IntelliLink

Podrobný popis:

- funkce CD (pouze typ B a C) ⇨ 60
- funkcí vstupu AUX ⇨ 63
- funkcí USB portu ⇨ 65
- ovládání hudby přes Bluetooth ⇨ 69

Navigace, mapa (NAVI 50 IntelliLink, NAVI 80 IntelliLink)

Podrobný popis navigačního systému ⇨ 78, procházení mapy ⇨ 101.

Telefon

Pomocí na displeji zobrazovaných volitelných možností v následujících nabídkách lze připojovat mobilní telefony, provádět telefonní hovory, vytvářet seznamy kontaktů a upravovat různá nastavení.



Podrobný popis funkcí handsfree sady ⇨ 114.

R15 BT USB, R16 BT USB, CD16 BT USB, CD18 BT USB - telefon

Otevření nabídky **Phone (Telefon)**: Stiskněte  nebo **TEL**.

Zpřístupnění nabídky nastavení telefonu: Stiskněte **TEL** a vyberte položku **Phone settings (Nastavení telefonu)**.

NAVI 50 IntelliLink - Telefon

Chcete-li kdykoliv přejít k nabídce Telefon: Klepněte na  a následně na  **Telefon**.

NAVI 80 IntelliLink - Telefon

Pro přechod do nabídky telefonu z domovské stránky klepněte na položku **NABÍDKA** a potom **Telefon**.

Informace o vozidle

Pro přechod do nabídky vozidla z domovské stránky klepněte na položku **NABÍDKA** a potom **Vozidlo**.

V závislosti na vozidle se zobrazí následující nabídky:

- **Jízda Eco**
- **Palubní počítač**
- **Nastavení**

Jízda Eco

K dispozici jsou následující funkce:

- **Zpráva o cestě**

Zobrazí následující data z poslední cesty:

Průměrná spotřeba paliva, průměrná rychlost, celková spotřeba paliva, celková vzdálenost atd.

V rámci zprávy o cestě poskytují **Skóre úsporné jízdy** celkové skóre z možných 100 za hospodárnost jízdy. Vyšší čísla znamenají lepší hospodárnost jízdy. Je také prováděno hodnocení za průměrnou ekologičnost jízdy (Zrychlování), řazení převodových stupňů

(Převodovka) a brzdění (Předvídavost).

Uložení dat o cestě: Klepněte na tlačítko „Uložit“ a poté vyberte typ cesty z následujícího seznamu:

Domov/práce, svátky/dovolená, víkend, vyjížďka/trasa, osobní.

Resetování dat o cestě: Klepněte na tlačítko „Resetovat“. Potvrďte nebo zrušte pomocí možnosti „Ano“ nebo „Ne“.

Pro otevření místní nabídky zpráv o cestě pro porovnání nebo zobrazení/skrytí zpráv po dokončení cesty klepněte na **+**.

- **Moje preferované cesty**

Zobrazí změny ve Vašem jízdním stylu (pokud byla uložena data o cestě).

Tabulka „Shrnutí“ zobrazuje pro jednotlivé typy cest (např. Domů/do práce) následující údaje:

Celková vzdálenost trasy, ujetá vzdálenost, datum aktualizace informací a průměrné hodnocení hospodárnosti jízdy v rozsahu do 100.

Na kartě „Podrobná zpráva“/„Podrobnosti“ jsou zobrazeny informace ze záznamu cesty.

- **Vyučování úsporné jízdy**

Zobrazí rady pro snížení spotřeby paliva.

Posouváním se těmito stránkami si tyto rady osvojte.

Palubní počítač

Zobrazí následující informace od posledního resetování:

- počáteční datum výpočtu
- celková vzdálenost
- průměrná rychlost
- průměrná spotřeba paliva
- celková spotřeba paliva

Pro resetování palubního počítače a cestovního počítače přístrojové desky klepněte na tlačítko **Resetovat** a poté proveďte potvrzení tlačítkem **Ano**.

Další informace viz kapitola "Cestovní počítač" v návodu k obsluze.

Nastavení

Změnit lze následující nastavení:

- **Parkovací asistent**

- **Hlasitost:**

Klepnutím na tlačítko **+** nebo tlačítko **-**, které se nachází vedle pruhu pro hlasitost, změníte hlasitost systému ultrazvukového parkovacího asistenta. Další informace viz kapitola "Parkovací asistent" v návodu k obsluze.

- **Nastavení zadní kamery** (k dispozici v závislosti na verzi):

Vyberete-li tuto položku, lze zapnout/vypnout zadní kameru, změnit vodící čáry (statické/dynamické) a upravit nastavení zobrazení (například jas, barvu a kontrast).

Klepnutím na tlačítko **Hotovo** uložíte změny. Další

informace viz kapitola "Zadní kamera" v návodu k obsluze.

- **+** (místní nabídka):

Klepnutím na tlačítko **+** v nabídce nebo v podnabídkách **Parkovací asistent** a následně na tlačítko **Nastavení na výchozí hodnoty** obnovíte výchozí tovární nastavení pro všechny nebo pro aktuální volitelné možnosti parkovacího asistenta.

- **Nastavení zobrazení** (k dispozici v závislosti na verzi)

Pro nastavení například jasu, barvy a kontrastu.

- Nastavit lze rovněž následující volitelné možnosti (v závislosti na vozidle):

- Automatické sklopení vnějších zrcátek do parkovací polohy po zamknutí vozidla (spínač zapnut/vypnut).
 - Zamknutí dveří během jízdy (zapnuto/vypnuto).

- Aktivovat stěrač zadního okna při volbě zpětného chodu (spínač zapnut/vypnut).
- Světla pro denní svícení (spínač zapnut/vypnut).
- Odemknout dveře řidiče pouze při otevírání dveří (spínač zapnut/vypnut).
- Usnadnění přístupu (spínač zapnut/vypnut).
- Ukazatel stylu jízdy (ukazatel spotřeby paliva) (zapnutí/vypnutí).
- Skóre hospodárnosti (spínač zapnut/vypnut).
- Zobrazení zpráva po cestě (zapnutí/vypnutí).

Po provedení změn nastavení klepněte pro potvrzení na tlačítko **Hotovo**.

Služby (NAVI 80 IntelliLink)

Pro přechod do nabídky služeb z domovské stránky klepněte na položku **NABÍDKA** a potom **Služby**.

Zobrazí se následující nabídky:

- **Navigační služby**
- **Nastavení**

Navigační služby

Kromě navigačních služeb (například dopravní informace, pevné kamery pro kontrolu dodržování omezení rychlosti) lze doplnit další funkce přihlášením se k službám LIVE.

Viz odstavec „Služby LIVE“ (NAVI 80 IntelliLink) v kapitole „Navigace“ ↷ 81.

Nastavení

Zobrazí se následující nabídky:

- **Manažer aplikací**
Tuto položku vyberete pro správu pomocných zařízení Bluetooth.
- **Navigační služby**
Tuto položku vyberete pro přístup ke službám souvisejícím s navigací, například provoz, kamery pro kontrolu dodržování rychlosti, místní vyhledávání, služba Můj TomTom LIVE, počasí.

Viz odstavec „Služby LIVE“ (NAVI 80 IntelliLink) v kapitole „Navigace“ ↷ 81.

Poznámky

Pro přístup ke službám LIVE musí být zasunuta kompatibilní SD karta.

- **Aktualizace aplikací**
Toto možnost vyberte, pokud chcete aktualizovat aktuální aplikace.
- **Nastavení pro sdílení dat**
Tuto položku vyberete pro zapnutí/vypnutí sdílení dat.

Poznámky

Pokud je sdílení dat vypnuto, určité funkce nemusí fungovat správně.

Oblíbené (NAVI 80 IntelliLink)

V zobrazení domovské stránky klepněte na tlačítko ★ pro zobrazení, přidání nebo odstranění oblíbených položek pro následující funkce:

- ↑ **Navigace** ↷ 78.
- 📻 **Multimédia** - viz položka "Rádio" ↷ 50.
- 📞 **Telefon** ↷ 114.
- 📱 **Služby** ↷ 81.

Oblíbené položky navigace

Na displeji vyberte prázdný slot nebo klepněte na tlačítko + (pro otevření místní nabídky) a poté vyberte možnost **Přidat oblíbenou položku**.

Výběrem ze zobrazeného seznamu provedete přidání uloženého cíle k oblíbeným položkám.

Pro další informace vyhledejte odstavec „Zadání cíle“ (NAVI 80 IntelliLink) v kapitole „Navigace“ ↷ 95.

Multimediální oblíbené položky

Na displeji vyberte prázdný slot nebo klepněte na tlačítko + (pro otevření místní nabídky) a poté na **Přidat oblíbenou položku**.

Výběrem ze zobrazeného seznamu přidáte přednastavenou rozhlasovou stanici FM k oblíbeným položkám.

Oblíbené položky pro telefon

Na displeji vyberte prázdný slot nebo klepněte na tlačítko + (pro otevření místní nabídky) a poté na **Přidat oblíbenou položku**.

Výběrem ze zobrazeného seznamu provedete přidání telefonního kontaktu k oblíbeným položkám.

Pro další informace, viz odstavec „Telefonní seznam“ (NAVI 80 IntelliLink) v kapitole „Telefon“ ↗ 122.

Oblíbené položky - služby

Na displeji vyberte prázdný slot nebo klepněte na tlačítko **+** (pro otevření místní nabídky) a poté na **Přidat oblíbenou položku**.

Výběrem ze zobrazeného seznamu provedete přidání služby k oblíbeným položkám.

Odstranění oblíbených položek

Klepněte na **+** a vyberte možnost **Odstranění všech oblíbených položek** nebo **Odstranit oblíbenou položku**.

Potom ze zobrazeného seznamu vyberte oblíbenou položku. Zobrazí se potvrzující hlášení. Klepněte na **Vymazat** a na vyzvání potvrďte.

Doplňkové funkce (NAVI 50 IntelliLink)

V závislosti na verzi je k dispozici nastavení záběru zadní kamery.

Nastavení záběru zadní kamery

Při zobrazení obrazu ze zadní kamery na displeji klepněte na **Nastavení** a otevřete nabídku nastavení.

Aktualizovat lze následující nastavení:

- Nastavte zobrazení obrazu zadní kamery na **Zapnuto/Vypnuto**.
- Barvy
Úroveň upravte klepnutím na **—/+**.
- Jas
Úroveň upravte klepnutím na **—/+**.
- Kontrast
Úroveň upravte klepnutím na **—/+**.

Další informace, viz část "Zadní kamera" v uživatelské příručce vozidla.

Přehled dotykového ovládání

Displej informačního systému (NAVI 50, NAVI 80 IntelliLink) je vybaven povrchem citlivým na dotyk, který umožňuje přímé ovládání zobrazených ovládacích prvků.

Výstraha

Nedotýkejte se obrazovky ostrými nebo tvrdými předměty, jako jsou kuličková pera, tužky nebo podobné předměty.

Výběr nebo aktivace tlačítka na obrazovce nebo položky v nabídce

Stiskněte tlačítko na obrazovce nebo položku v nabídce.

- Krátkým klepnutím se aktivuje vybraná položka.
- Klepnutím a podržením vybranou položku uložíte.

Aktivuje se příslušná funkce systému, zobrazí se zpráva nebo dílčí nabídka s dalšími možnostmi.

Poznámky

V následujících kapitolách bude výběr a aktivace tlačítka na obrazovce nebo položky nabídky pomocí dotykové obrazovky popisovány „...zvolte <název tlačítka>/<název položky>“.

Procházení seznamů

Pokud je na obrazovce více položek, než se na ni vejde, musíte se seznamem posouvat.

Pro procházení seznamu položek nabídky klepněte na ▼ nebo ▲ v horní nebo spodní části posuvníku.

Pro rychlé procházení seznamu klepněte a podržte ▼ nebo ▲.

Poznámky

V následujících kapitolách jsou kroky ovládní při procházení v seznamu položek pomocí dotykové obrazovky popsány jako „...přesuňte se na <název položky>“.

Procházení mapy

Klepněte na kamkoli na mapu. Kurzor udává aktuální polohu. Pro posunutí v rámci mapy přetáhněte mapu požadovaným směrem.

Poznámky

Musí působit stálý tlak a prst se musí pohybovat stálou rychlostí.

Rozbalovací nabídky

Pro otevření rozbalovacích nabídek dalších možností klepněte na +.

Pro opuštění rozbalovací nabídky bez vstupu do jakékoli možnosti nebo provedení změn klepněte na jakoukoli část obrazovky mimo rozbalovací nabídku.

Nastavení zvuku

R15 BT USB, R16 BT USB, CD16 BT USB, CD18 BT USB - nastavení zvuku

V nabídce nastavení zvuku lze nastavit vlastnosti zvuku.

Stisknutím tlačítka **SETUP** zpřístupníte nabídku nastavení.

Zvolte **Audio settings (Nastavení zvuku)**, potom **Sound (Zvuk)** a otáčejte **OK** na požadované nastavení z následujících položek:

- BASS (hloubky)
- TREBLE (výšky)
- FADER (rozdělení hlasitosti dopředu/dozadu)
- BALANCE (rozdělení hlasitosti vlevo/vpravo)

Displej naznačuje typ nastavení následující po nastavení hodnoty.

Nastavte požadovanou hlasitost otočením **OK**. Výběr potvrďte stisknutím tlačítka.

Pro opuštění nabídky nastavení zvuku stiskněte →.

Poznámky

Pokud nedochází k žádné aktivitě, systém automaticky opustí menu audio nastavení.

Nastavení hloubek a výšek

Zvolte **Bass (Hloubky)** nebo **Treble (Výšky)**.

Nastavte požadovanou hlasitost otočením **OK**. Nastavení potvrďte stisknutím tlačítka.

V závislosti na verzi je k dispozici také nastavení **ZESÍLENÍ BASU**.

Nastavení rozdělení hlasitosti mezi pravou - levou část

Zvolte **Balance (Vpravo/vlevo)**.



Nastavte požadovanou hlasitost otočením **OK**. Nastavení potvrďte stisknutím tlačítka.

Nastavení rozdělení hlasitosti mezi přední - zadní část

K dispozici v závislosti na verzi. Zvolte **Fader (Dopředu/dozadu)**.

Nastavte požadovanou hlasitost otočením **OK**. Nastavení potvrďte stisknutím tlačítka.

NAVI 50 IntelliLink - nastavení zvuku

Pro přístup do nabídky nastavení kdykoli klepněte na  a následně na  **Nastavení**.

Ve spodní části obrazovky se zobrazují následující podnabídky nastavení:

- **Audio**

Viz odstavec "Nastavení audia" níže.

- **Displej**

Viz část „Systémová nastavení“ (NAVI 50 IntelliLink) ⇨ 44.

- **Připojení**

Viz část „Systémová nastavení“ (NAVI 50 IntelliLink) ⇨ 44.

- **Systém**

Viz část „Systémová nastavení“ (NAVI 50 IntelliLink) ⇨ 44.

Nastavení audio

Vyberete-li položku **Audio**, zobrazí se následující možnosti:

- **Hlasitost/rychlost** (vypnuto/1/2/3/4/5)

Ovládání hlasitosti v závislosti na rychlosti - viz část „Nastavení hlasitosti“ (NAVI 50 IntelliLink) ⇨ 43.

- **Hlučnost** (zapnuto/vypnuto)

Hlučnost zapněte pro zesílení basových a výškových úrovní.

- **BAL/FAD**

V závislosti na verzi klepnutím na ► otevřete podnabídku pro vyvážení rozložení hlasitosti a nastavení zvuku.

Na levé straně displeje lze nastavit vyvážení pravá strana/levá strana tlačítka ◀/▶ a vyvážení přední část/zadní část tlačítka ▲/▼ (pokud je k dispozici).

Na pravé straně displeje lze nastavit tónové charakteristiky **Basy**, **Střed** a **Výšky** (v rozmezí -5 až +5) pomocí tlačítek ◀/▶.

Klepnutím na **OK** potvrďte změny.

- **Zvuk**

V závislosti na verzi klepnutím na ► otevřete podnabídku pro vyvážení rozložení hlasitosti a nastavení zvuku.

Na levé straně displeje lze nastavit vyvážení pravá strana/

levá strana tlačítka ◀/▶ a vyvážení přední část/zadní část tlačítka ▲/▼ (pokud je k dispozici).

Na pravé straně displeje lze nastavit tónové charakteristiky **Basy**, **Střed** a **Výšky** (v rozmezí -5 až +5) pomocí tlačítek ◀/▶.

Klepnutím na **OK** potvrdíte změny.

Ostatní verze podnabídky zvuku (ve které lze nastavit hlasitost individuálně pro seznam typů audia), viz (NAVI 50 IntelliLink) "Nastavení hlasitosti" ⇨ 43.

NAVI 80 IntelliLink - Nastavení zvuku

Viz část „Systémová nastavení“ (NAVI 80 IntelliLink) ⇨ 44.



Nastavení hlasitosti

R15 BT USB, R16 BT USB, CD16 BT USB, CD18 BT USB - nastavení hlasitosti

Stisknutím tlačítka **SETUP** zpřístupníte nabídku nastavení.

Vyberte **Audio settings (Nastavení zvuku)**, potom **Speed vol. (Hlasitost podle rychlosti)** a otáčejte **OK** a vyberte požadované nastavení.

NAVI 50 IntelliLink - nastavení hlasitosti

Pro přístup do nabídky nastavení kdykoli klepněte na  a následně na  **Nastavení**.

Zobrazí se následující podnabídka pro nastavení:

- **Audio**
Viz odstavec "Nastavení audia" níže.
- **Displej**
Viz část „Systémová nastavení“ (NAVI 50 IntelliLink) ⇨ 44.

- **Připojení**

Viz část „Systémová nastavení“ (NAVI 50 IntelliLink) ⇨ 44.

- **Systém**

Viz část „Systémová nastavení“ (NAVI 50 IntelliLink) ⇨ 44.

Nastavení audio

Vyberete-li položku **Audio**, zobrazí se následující možnosti:

- **Hlasitost/rychlost** (vypnuto/1/2/3/4/5)

Hlasitost se zvyšuje se zvyšující se rychlostí, čímž kompenzuje hluk způsobený větrem a vozovkou.

Funkci kompenzace hlasitosti v závislosti na rychlosti lze vypnout nebo nastavit míru přizpůsobení hlasitosti.

- **Hlučnost** (zapnuto/vypnuto)
Hlučnost zapněte pro zesílení basových a výškových úrovní.

- **BAL/FAD**

Viz část „Nastavení zvuku“ (NAVI 50 IntelliLink) ↗ 41.

- **Zvuk**

Pro otevření podnabídky preferencí audia klepněte na ►.

V závislosti na verzi lze hlasitost nezávisle nastavit pro různé typy audia, např. audio, dopravní hlášení(TA), pokyny navigace, systém handsfree telefonu a úrovně vyzvánění. Pro nastavení jednotlivých typů audia klepněte na **-/+**.

Pokud je to nutné klepněte na **Obnovit výchozí nastavení** pro návrat všech hlasitostí na výrobní nastavení.

Ostatní verze podnabídky zvuku, viz „Nastavení zvuku“ (NAVI 50 IntelliLink) ↗ 41.

NAVI 80 IntelliLink - Nastavení hlasitosti

Viz část „Systémová nastavení“ (NAVI 80 IntelliLink) ↗ 44.

Systémová nastavení

R15 BT USB, R16 BT USB, CD16 BT USB, CD18 BT USB - nastavení systému

Stiskněte **SETUP** a otočením a stisknutím **OK** vstupte do nabídky nastavení.

Po úpravě nastavení systému stiskněte **SETUP**. Tím opustíte nabídku a uložíte změny. Po jisté době systém nastavení automaticky uloží a nabídku opustí.

Nastavení hodin

Pro nastavení systémových hodin a formátu zobrazení času vyberte položku **Clock (Hodiny)**. Otáčením a stisknutím **OK** vyberte požadované nastavení.

Změna jazyka systému

Jazyk na displeji změňte v nabídce **Language (jazyk)**. Otočením a stisknutím **OK** zvolte jazyk v seznamu.

Obnovení výchozího nastavení systému

Pro obnovení nastavení systému na přednastavené hodnoty zvolte **Default settings (Výchozí nastavení)** tak, že otočíte a stisknete **OK**. Na pokyn potvrďte úpravu dalším stisknutím **OK**.

NAVI 50 IntelliLink - systémová nastavení

Pro přístup do nabídky nastavení kdykoli klepněte na **☰** a následně na **☰ Nastavení**.

Ve spodní části obrazovky se zobrazují následující podnabídky nastavení:

- **Audio:**

Viz „Nastavení tónů“ (NAVI 50 IntelliLink) ↗ 41 a „Nastavení hlasitosti“ ↗ 43.

- **Displej:** Viz níže.

- **Připojení:** Viz níže.

- **Systém:** Viz níže.

Displej

Vyberete-li položku **Display**, zobrazí se následující možnosti:

- **Jas** (Nízký/Střední/Vysoký)
- **Mapový režim** (Automatický/Den/Noc)
 - **Automatický:** Režim Den a režim Noc se mění automaticky.
 - **Den:** Mapová obrazovka je vždy zobrazena v jasných barvách.
 - **Noc:** Mapová obrazovka je vždy zobrazena v tmavých barvách.
- **Pozadí** (Noc/Den)

K dispozici v závislosti na verzi. Přepíná mezi nočním a denním režimem (k dispozici v závislosti na verzi vozidla).

Připojení

Výběrem položky **Připojení** zobrazíte následující možnosti:

- **Zobrazit seznam zařízení Bluetooth**
- **Vyhledat zařízení Bluetooth**
- **Autorizace externího zařízení**

- **Změnit klíč** (pro spárování zařízení Bluetooth s informačním systémem)

• Chytrý telefon

K dispozici v závislosti na verzi. Náповěda k aktivaci a ovládání hlasového ovládání - viz "Rozpoznávání hlasu" ⇨ 110.

Další informace o nastavení Bluetooth, viz „Bluetooth hudba“ (NAVI 50 IntelliLink) ⇨ 69 a „Bluetooth připojení“ v kapitole „Telefon“ ⇨ 118.

Systém

Vyberete-li položku **Systém**, zobrazí se následující možnosti:

- **Jazyk**

Změna jazyka displeje a jazyka hlasových pokynů pro navigační systém. Pro potvrzení výběru stiskněte **OK**.
- **Hodiny/Jednotky**

Změnit lze následující nastavení:

- **Formát času** (12h/24h)
- **Jednotky/Nav Jednotky** (km/míle)
- **Nastavení času**

Stisknutím tlačítka ► otevřete podnabídku **Nastavení času**, v níž jsou následující možnosti:

Automatické/Ruční

Při nastavení automatického nastavení času je čas nastavován automaticky systémem GPS.

Pokud je vybráno nastavení času ruční, proveďte nastavení, jak bude třeba.

Poznámky

Pro zajištění správného místního času musí být v systému nainstalovány navigační mapy pro příslušnou zem.

• Tovární nastavení

Na implicitní tovární nastavení lze resetovat následující nastavení:

- **Všechna**
- **Telefon**

- **Navigace**
- **Systém audio - média - rádio**
- **Navigace** (zapnuta/vypnuta)
- **Verze systému** (zobrazuje číslo verze softwaru informačního systému)

Po provedení úprav systémového nastavení provedeny pro opuštění nabídka nastavení a uložení změn klepněte na  (a vyberte další nabídku na displeji). Po jisté době systém nastavení automaticky uloží a nabídku opustí.

NAVI 80 IntelliLink - systémová nastavení

Pro přechod do nabídky nastavení systému z domovské stránky klepněte na položku **NABÍDKA** a následně na **Systém**.

Zobrazí se následující podnabídky pro nastavení:

- **Jazyk**
- **Displej**
- **Zvuk**
- **Hodiny**

- **Bezpečnostní výstrahy**
- **Úvodní obrazovka**
- **Klávesnice**
- **Nastavení jednotek**
- **Stav & informace**
- **Vyjmutí SD karty**
- **Obnovení výrobního nastavení**
- **Nastavení Android Auto™**

Po provedení změn nastavení systému klepněte pro potvrzení na tlačítko **Hotovo**.

Jazyk

Pro změnu jazyka informačního systému a pak typu hlasu (v závislosti na verzi).

Displej

Zobrazena jsou následující nastavení:

- **Jas ve dne:** Změnění jasu obrazovky tak, aby vyhovoval intenzitě vnějšího světla (denní světlo).
Když je intenzita vnějšího světla nízká, obrazovka displeje je lépe viditelná, když displej není příliš jasný.

- **Jas nočního režimu/Noční jas:** Změnění jasu obrazovky tak, aby vyhovoval intenzitě vnějšího světla (světlo v noci).
Když je intenzita vnějšího světla nízká, obrazovka displeje je lépe viditelná, když displej není příliš jasný.
- **Automatický režim den/noc/ Změna na noční barvy:** Pro aktivování automatického přepnutí mezi jasem pro den/noc. Noční režim je aktivován při nízké intenzitě vnějšího světla a když jsou zapnuty světlomety.
- **Vynucení nočního režimu/Použití noční barvy:** Pro aktivování nočního režimu.

Zvuk

Zobrazí se následující podnabídky pro nastavení:

- **Hladiny zvuku:** Změna hlavní hlasitosti, systému handsfree telefonu, vyzvánění telefonu, pokynů navigace, hlasu systému/počítače, dopravních informací a parkovacího asistenta (v závislosti na verzi).

- **Výstrahy:** Pro nastavení hlasitosti výstrah a pro zapnutí/vypnutí výstrah, když obrazovka displeje je vypnutá.
- **Citlivost hlasitosti na rychlost:** Pro nastavení přizpůsobování hlasitosti podle rychlosti vozidla.
- **Nastavení hlasového výstupu:** Nastavení informací poskytovaných hlasem informačního systému (například „Přečíst nahlas pokyny pro jízdní pruhu na dálnici“).
- **Hlas:** Změna hlasu používaného informačním systémem (pokud je k dispozici).

Hodiny

Pro nastavení systémových hodin a formátu zobrazení času.

Doporučuje se ponechat zapnuté automatickou úpravu nastavení času.

Bezpečnostní výstrahy

Zapnutí/vypnutí různých výstrah poskytovaných informačním systémem (například „Upozornění na překročení povolené rychlosti“). Pro zapnutí zaškrtněte příslušná políčka.

Úvodní obrazovka

Pro změnu konfigurace domovské stránky.

Lze vybrat ze seznamu možností pro shlédnutí náhledu každého uspořádání domovské stránky.

Klávesnice

Změna typu abecedy (například latinka, řecká) jako první a poté typu klávesnice (například qwerty, ABCD).

Nastavení jednotek

Změna měrných jednotek, například délkových (km/míle), souřadnice (stupně, minuty, sekundy), teplota (°C, °F) a jednotek tlaku (pokud jsou k dispozici).

Stav & informace

Pro zobrazení systémových informací, například informací o verzi, o stavu systému GPS, o stavu sítě, o licencích a o autorských právech.

Vyjmutí SD karty

Pro bezpečné vysunutí SD karty.

Obnovení výrobního nastavení

Pro odstranění všech informací informačního systému. Postupujte podle pokynů na displeji.

Poznámky

Poté informační systém restartuje implicitně v angličtině. Bude-li třeba, pro změnění jazyka vyberte položku **Jazyk** v nabídce **Systém**.

Nastavení Android Auto™

Nastavení preferencí pro aplikaci „Android Auto™“ a přístup k instrukcím pro tuto aplikaci v informačním systému.

Nastavení pro multimédia

Pro přechod do nabídky Nastavení multimédií z domovské stránky klepněte na položku **NABÍDKA**, poté na **Multimédia** a následně na **Nastavení**.

Zobrazí se následující podnabídky pro nastavení:

- **Zvuk**
- **Rádio**
- **Média**
- **Obrázky**
- **Video**

Po provedení změn nastavení klepněte pro potvrzení na tlačítko **Hotovo**.

Zvuk

Lze aktualizovat následující nastavení zvuku:

- "Prostorové rozložení":
Slouží k nastavení rozložení zvuku ve vozidle.
- „Basy Výšky“:
Nastavení možností zvuku, například „Neutrální“, „Pop-rock“, „Klasická“ nebo „Jazz“ (pokud jsou k dispozici). Pro manuální nastavení úrovně výšek a basů vyberte možnost „Manuálně“.
Stisknutím tlačítka **Hotovo** uložíte změny.
- „AGC Arkamys“:
Vyrovnává hlasitost jednotlivých stop.
- „Zesílení basů Arkamys“:
Zapnutí/vypnutí zesílení bas.

Rádío

Lze aktualizovat následující nastavení rádia:

- zapnutí/vypnutí vyhledávání alternativních frekvencí (AF)
- zapnutí/vypnutí služby i-traffic (Program dopravních informací)
- zapnutí/vypnutí typu programů (PtY)
- zapnutí/vypnutí služby Simulcast
- zobrazení informací i-announcement (např. místní informace o počasí, informace o událostech)
- aktualizace seznamu uložených rozhlasových stanic

Další informace viz část „Rádío“ (NAVI 80 IntelliLink) ⇨ 50.

Média

Lze aktualizovat následující nastavení pro média:

- přepínač Opakovat (stopu) zapnuto/vypnuto
- přepínač Náhodně zapnuto/vypnuto

- přepínač Zobrazovat obálku alba zapnuto/vypnuto
- konfigurovat správu zařízení Bluetooth

Další informace viz část „Hudba Bluetooth“ (NAVI 80 IntelliLink) ⇨ 69.

Obrázky

Lze aktualizovat následující nastavení pro fotografie:

- nastavení času zobrazování fotografií v režimu prezentace („Zpoždění prezentace“)
- přepnutí ze zobrazení normálního na zobrazení na celou obrazovku („Výchozí zobrazení“)

Další informace viz část "Zobrazování obrázků" ⇨ 75.

Video

Lze aktualizovat následující nastavení pro video:

- nastavení typu displeje pro video (pokud je k dispozici)
- přepnutí ze zobrazení normálního na zobrazení na celou obrazovku

Další informace viz část "Přehrávání filmů" ⇨ 75.

Rádio

Používání	50
Hledání stanice	52
Seznamy automaticky uložených stanic	54
Rádiový informační systém (RDS)	55
Digitální rozhlasové vysílání	58

Používání

Příjem rádia

Příjem rádia může být přerušován atmosférickými poruchami, šumem, zkreslením nebo ztrátou příjmu z důvodů:

- změny vzdálenosti od vysílače
- příjmu z několika směrů v důsledku odrazu
- stínění

R15 BT USB, R16 BT USB, CD16 BT USB, CD18 BT USB - ovládací prvky

Nejdůležitější tlačítka pro ovládání rádia jsou následující:

- **RADIO:** Aktivuje rádio nebo mění vlnové pásmo
- **◀▶:** Vyhledávání stanice
- **OK:** Změna frekvence
- Tlačítka stanice 1...6: Tlačítka předvolby stanic

- **SETUP:** Nastavení systému, automatické ukládání stanic
- **TEXT:** Zobrazení textových informací rádia

Zapnutí rádia

Stisknutím tlačítka **RADIO** přepnete audio zdroj na rádio.

Bude se přijímat původně zvolená stanice.

Volba vlnového pásma

Opakovaně tiskněte **RADIO** a přepínáte mezi dostupnými vlnovými pásmy (např. FM1, FM2, AM).

Bude přijímána naposledy zvolená stanice v tomto vlnovém pásmu.



NAVI 50 IntelliLink - ovládací prvky

K ovládání rádia použijte dotykovou obrazovku.

Hlavní ovládací prvky jsou tyto:

- **FM/AM/DAB** (v závislosti na verzi): Přepínání mezi FM a AM.
- **<</>>**: Zahájení automatického vyhledávání další/předchozí rozhlasové stanice.
- **</>**: Přechod na další/předchozí frekvenci v krocích 0,5.
- **▲/▼**: Procházení seznamu stanic.

Zapnutí rádia

Pro zapnutí rádia kdykoli klepněte na  a následně na  **Rádio**. Bude se přijímat původně zvolená stanice.

Ve spodní části obrazovky se zobrazují následující podnabídky:

- **Hlavní**: Zobrazí se rozhlasová stanice/frekvence.
- **Seznam**: Zobrazí se abecední seznam rozhlasových stanic, které jsou k dispozici (maximálně 50 stanic).

Poznámky

Rozhlasové stanice bez systému RDS: zobrazena je pouze frekvence. Tyto stanice se nacházejí na konci seznamu.

- **Předvolby**: Zobrazí se uložené oblíbené rozhlasové stanice.
- **Možnosti**:

V závislosti na zvoleném vlnovém pásmu mohou být měněna následující nastavení:

- **RDS** (zapnuto/vypnuto)
- **TA** (zapnuto/vypnuto)
- **Region** (zapnuto/vypnuto)
- **Zprávy** (zapnuto/vypnuto)
- **AM** (zapnuto/vypnuto)
- **Aktualizace seznamu** (Start)

Další informace, viz „Rádiový informační systém (RDS)“ (NAVI 50 IntelliLink) ⇨ 55.

Volba vlnového pásma

Klepněte na tlačítko **▼** vedle vlnových pásem **FM/AM/DAB** (pokud je k dispozici) v horním levém rohu displeje a vyberte vlnové pásmo FM, AM nebo DAB.

Bude přijímána naposledy zvolená stanice v tomto vlnovém pásmu.

Poznámky

Vlnové pásmo AM lze vypnout prostřednictvím nabídky **Možnosti**.

Viz "Digitální rozhlasové vysílání" ⇨ 58.

NAVI 80 IntelliLink - Ovládací prvky

K ovládání rádia použijte dotykovou obrazovku.

Hlavní ovládací prvky jsou tyto:

- **FM/AM/DR**: Přepínání mezi vlnovými pásmy FM, AM a DR (digitální rádio).
- **<</>>**: Zahájení automatického vyhledávání další/předchozí rozhlasové stanice.
- **</>**: Přechod na další/předchozí frekvenci v krocích.
- **↑/↓**: Procházení seznamu stanic.

Zapnutí rádia

Pro přechod do nabídky rádia z domovské stránky klepněte na položku **NABÍDKA**, poté na **Multimédia** a následně na **Rádio**.

K dispozici jsou následující režimy:

- **Přednastavení:**

Zobrazí se uložené oblíbené rozhlasové stanice.

- **Seznam:**

Zobrazí se abecední seznam rozhlasových stanic, které jsou k dispozici (maximálně 50 stanic).

Poznámky

Rozhlasové stanice bez systému RDS: zobrazena je pouze frekvence. Tyto stanice se nacházejí na konci seznamu.

- **Frekvence:**

Vyhledávání ručně nebo automaticky, prohledáváním zvoleného rozsahu frekvencí.

Volba vlnového pásma

Klepnutím na kartu **FM/AM/DR** v horním levém rohu displeje přepnete mezi vlnovými pásmy.

Bude přijímána naposledy zvolená stanice v tomto vlnovém pásmu.

Hledání stanice

Automatické hledání stanic

R15 BT USB, R16 BT USB, CD16 BT USB, CD18 BT USB - automatické vyhledávání stanic

Krátkým stisknutím **◀◀** nebo **▶▶** začnete vyhledávat další přijímatelnou stanici v aktuálním vlnovém pásmu.

Pokud stanice není nalezena, automatické hledání bude pokračovat, dokud znovu nestisknete **◀◀** nebo **▶▶**.

NAVI 50 IntelliLink - Automatické vyhledávání stanic

Klepnutím na **◀◀** nebo **▶▶** zahájíte vyhledávání další přijímatelné stanice v aktuálním vlnovém pásmu.

Pokud není stanice nalezena, automatické hledání bude pokračovat, dokud znovu neklepnete na **◀◀** nebo **▶▶**.

NAVI 80 IntelliLink - Automatické vyhledávání stanic

Klepnutím na **◀** nebo **▶** zahájíte vyhledávání další přijímatelné stanice v aktuálním vlnovém pásmu.

Pokud není stanice nalezena, automatické hledání bude pokračovat, dokud znovu neklepnete na **◀** nebo **▶**.

Manuální hledání stanic

R15 BT USB, R16 BT USB, CD16 BT USB, CD18 BT USB - ruční vyhledávání stanic

Zvolte požadované vlnové pásmo. Potom stiskněte a podržte **◀◀** nebo **▶▶**. Spustí se vyhledávání zvoleného vlnového pásma.

Uvolněte tlačítko, jakmile se frekvence blíží požadované frekvenci. Poté se automaticky vyhledá nejbližší stanice, kterou lze přijímat, a ta se automaticky přehraje.

Pro postupnou změnu frekvence otáčejte **OK**.

Vyhledávání uložené stanice

Toto Vám umožní vyvolat rádiové stanice, které jste dříve uložili.

Chcete-li stanici uložit, zvolte požadované vlnové pásmo a stanici a tiskněte tlačítko 1...6, dokud se neozve zvukový signál, který potvrdí uložení stanice pod příslušné tlačítko. Lze uložit až šest stanic pro každé vlnové pásmo.

Vyvolání uložené stanice

Chcete-li vyvolat stanici, zvolte požadované vlnové pásmo a potom krátce stiskněte tlačítko 1...6.

Hledání názvu rozhlasové stanice (pouze FM)

Zvolte vlnové pásmo FM a pomocí ◀ nebo ▶ zvýrazněte název stanice na displeji.

Opakovaným tisknutím √ nebo ⌘ spustíte manuální hledání stanice s konkrétním názvem. Pokud stanice není k dispozici, může se zobrazit frekvence.

Abecední seznam obsahuje až 60 FM rozhlasových stanic s nejlepším příjmem. Tento seznam lze kdykoliv aktualizovat. Seznamy automaticky uložených stanic ⇨ 54.

NAVI 50 IntelliLink - Manuální vyhledávání stanic

Vyberte požadované vlnové pásmo a poté klepnutím na ◀ nebo ▶ přejdete k další/předchozí frekvenci v krocích 0,5.

Vyhledávání uložené stanice

Toto Vám umožní vyvolat rádiové stanice, které jste dříve uložili.

K uložení stanice vyberte požadované vlnové pásmo a stanici poté klepnutím na tlačítko **Předvolby** zobrazte uložené oblíbené položky.

Klepněte na požadované umístění a podržte je. Frekvence nebo název této rozhlasové stanice se zobrazí na této poloze v oblíbených položkách, čímž je potvrzeno, že tato stanice byla uložena. (📶 indikuje aktuálně přijímanou stanici).

Poznámky

Lze uložit až 12 stanic každého vlnového pásma.

Vyvolání uložené stanice

Pro vyvolání stanice vyberte požadované vlnové pásmo a stanici poté klepnutím na tlačítko **Předvolby**

zobrazte uložené oblíbené položky a vyberte požadovanou oblíbenou rozhlasovou stanici.

Pro přesun na předcházející/další stránku oblíbených klepněte na ◀/▶.

Hledání názvu rozhlasové stanice (pouze FM a DAB)

Zvolte FM nebo DAB (pokud je k dispozici) a potom klepněte na **Seznam** a zobrazí se abecední seznam dostupných rozhlasových stanic.

Klepnutím na ▼ nebo ▲ spustíte manuální hledání stanice s konkrétním názvem. Pokud stanice není k dispozici, může se zobrazit frekvence. Pro poslech vybrané stanice vyberte položku seznamu (📶 indikuje aktuálně přijímanou stanici).

Abecední seznam obsahuje až 50 rozhlasových stanic s nejlepším příjmem. Tento seznam lze kdykoli aktualizovat, viz "Seznamy automaticky uložených stanic" ⇨ 54.

NAVI 80 IntelliLink - manuální vyhledávání stanic

Vyberte požadované vlnové pásmo a poté klepnutím na < nebo > přejdete v krocích na další/předchozí frekvenci.

Vyhledávání uložené stanice

Toto Vám umožní vyvolat rádiové stanice, které jste dříve uložili.

K uložení stanice vyberte požadované vlnové pásmo a stanici poté klepnutím na tlačítko **Předvolba** zobrazte uložené oblíbené položky.

Klepněte na požadované umístění a stiskněte a přidržte je, dokud neuslyšíte pípnutí. Frekvence nebo název této rozhlasové stanice se objeví na této poloze v oblíbených položkách, čímž je potvrzeno, že tato stanice byla uložena. Lze uložit 6 stanic pro jedno vlnové pásmo.

Alternativně lze vybrat požadované vlnové pásmo a stanici a vybrat položku **Frekvence** nebo **Seznam**. Klepnutím na **+** otevřete místní nabídku, poté vyberte položku **Uložit jako předvolbu**. Klepněte na

požadované umístění a stiskněte a přidržte je, dokud neuslyšíte pípnutí.

Vyvolání uložené stanice

Pro vyvolání stanice vyberte požadované vlnové pásmo a stanici poté klepnutím na tlačítko **Předvolba** zobrazte uložené oblíbené položky a vyberte požadovanou oblíbenou rozhlasovou stanici.

Hledání názvu rozhlasové stanice (pouze FM)

Vyberte vlnové pásmo FM klepnutím na **Seznam** zobrazte abecední seznam dostupných rozhlasových stanic.

Klepnutím na ↑ nebo ↓ spustíte manuální hledání stanice s požadovaným názvem. Pokud stanice není k dispozici, může se zobrazit frekvence.

Abecední seznam obsahuje až 50 rozhlasových stanic s nejlepším příjmem. Tento seznam lze kdykoli aktualizovat, viz "Seznamy automaticky uložených stanic"

↻ 54.

Seznamy automaticky uložených stanic

Stanice s nejlepším příjmem ve vlnovém pásmu mohou být automaticky vyhledávány a uloženy do paměti prostřednictvím funkce automatického ukládání.

Automatické ukládání stanic

R15 BT USB, R16 BT USB, CD16 BT USB, CD18 BT USB - automatické ukládání stanic

Vlnové pásmo FM obsahuje seznam automaticky uložených stanic (AST), do kterého lze uložit šest stanic.

Během poslechu rádia stiskněte a podržte **RADIO**: Šest stanic s nejlepším příjmem se automaticky uloží do položky AST.

Poznámky

V závislosti na síle signálu se může stát, že bude uloženo méně než šest stanic.

Vyvolání stanice

R15 BT USB, R16 BT USB, CD16 BT USB, CD18 BT USB - vyvolání stanice

Zvolte požadované vlnové pásmo a uloženou stanici vyvolejte krátkým stisknutím tlačítka 1...6.

Chcete-li vyvolat stanici ze seznamu automaticky uložených stanic (AST), stiskněte během poslechu rádia krátce **SETUP** - aktivuje se režim AST. Bude se přijímat původně zvolená stanice. Krátkým stisknutím tlačítka stanice 1..6 vyvoláte jinou stanici uloženou v seznamu automaticky uložených stanic.

Aktualizování seznamu stanic ručně

Do seznamu automaticky uložených stanic lze stanice ukládat také ručně.

Poznámky

K dispozici pouze s NAVI 50 IntelliLink, NAVI 80 IntelliLink.

Pro aktualizaci seznamu stanic a získání nejnovějšího seznamu zapněte ruční aktualizaci. V závislosti na informačním systému může při ruční aktualizaci být ztlumen zvuk.

NAVI 50 IntelliLink - ruční aktualizace seznamu stanic

Klepněte na **Možnosti**, přejděte na **Aktualizovat seznam** a potom zvolte **Spustit**. Na displeji se bude až do dokončení aktualizace zobrazovat zpráva **Probíhá aktualizace...**

Poznámky

Pokud je k dispozici DAB, doporučujeme provést aktualizaci stanic DAB manuálně při zapnutém systému.

NAVI 80 IntelliLink - Ruční aktualizace seznamu stanic

Z domovské stránky klepněte na položku **NABÍDKA**, pak na **Multimédia** a následně na **Nastavení**. Vyberte **Rádio** a přejděte dolů na možnost **Aktualizovat rádio**.

Alternativně (v závislosti na verzi) vyberte **Multimédia**, potom **Rádio** a vyberte některý z následujících režimů:

- **Přednastavení**
- **Seznam**
- **Frekvence**

Potom klepněte na **+**, otevře se místní nabídka a vyberte možnost **Aktualizovat seznam rozhlasových stanic**.

Rádiový informační systém (RDS)

RDS je služba rozhlasových stanic v pásmu FM. Pomáhá vyhledat požadovanou stanici a zajistí ničím nerušený poslech.

Výhody RDS

- Na obrazovce displeje se místo frekvence zobrazí název programu příslušné rozhlasové stanice.
- Při automatickém vyhledávání stanice se informační systém naladí pouze na stanice RDS.
- Informační systém vždy naladí vysílací frekvenci nastavené stanice, která má nejlepší příjem, a to prostřednictvím AF (alternativní frekvence).

R15 BT USB, R16 BT USB, CD16 BT USB, CD18 BT USB - funkce systému RDS

Nastavení RDS

Stiskněte **SETUP** a otočte **OK** pro přístup do nabídky **RDS**. Výběr provedte stisknutím ovladače.

Otočením ovladače vyberte **RDS SETUP**.

Zapnutí a vypnutí RDS

Stiskněte tlačítko **Volitelné možnosti** na obrazovce displeje. Změnit lze následující nastavení:

Zapněte/vypněte funkci **RDS-AF** stisknutím **OK**. Je-li funkce RDS aktivní, na obrazovce displeje se zobrazí **AF**.

Textové informace (text rádia)

Některé rádiové stanice FM vysílají textové informace týkající se vysílaného programu (např. název písně).

Stiskněte **SETUP** a otočte **OK** pro přístup do nabídky **Texty rádia**.

Otočením ovladače zvolte **Rádio** a stisknutím tohoto ovladače zobrazíte informace.

NAVI 50 IntelliLink - funkce systému RDS

Nastavení RDS

Vyberte položku **Možnosti**. Změnit lze následující nastavení:

- **RDS** (zapnuto/vypnuto)
Jestliže není potřeba, proveďte vypnutí.
- **TA** (zapnuto/vypnuto)
Viz níže.

- **Region/AF** (zapnuto/vypnuto)
Viz níže.
- **Zprávy** (zapnuto/vypnuto)
Viz níže.
- **AM** (zapnuto/vypnuto)
Jestliže není potřeba, proveďte vypnutí.
- **Aktualizace seznamu** (Start)
Viz část (NAVI 50 IntelliLink) „Seznamy automaticky uložených stanic“ ↗ 54.

TA (dopravní hlášení)

Jestliže funkce **TA** je zapnuta:

- Dopravní hlášení z určitých rozhlasových stanic FM (a DAB stanic, pokud jsou dostupné) jsou vysílány automaticky.
- Po dobu dopravního hlášení je přerušena poslouchání rádia a přehrávání pomocného audio zdroje.

Poznámky

Automatické vysílání dopravních hlášení se deaktivuje při nastavení vlnového pásma na **AM**.

Region/AF

Pokud je zapnuta funkce RDS a **Region/AF**:

Frekvence určitých FM rozhlasových stanic se může měnit podle zeměpisné oblasti.

Špatný příjem někdy může způsobit nevyzpytatelné, nežádoucí změny frekvence. V případě potřeby vypněte funkci **Region/AF**.

Zprávy

Jestliže funkce **Zprávy** je zapnuta:

- Zprávy z určitých rozhlasových stanic FM (a DAB stanic, pokud jsou dostupné) jsou vysílány automaticky.
- Po dobu dopravního hlášení je přerušen poslech rádia a přehrávání pomocného audio zdroje.

Textové informace (text rádia)

Některé rozhlasové stanice FM (a DAB stanic, pokud jsou dostupné) vysílají textové informace týkající se vysílaného programu (např. název skladby).

NAVI 80 IntelliLink - funkce systému RDS

Nastavení RDS

Pro přechod do nabídky nastavení rádia z domovské stránky vyberte položku **NABÍDKA, Multimédia** a následně **Nastavení a Rádio**.

V závislosti na verzi klepněte na **+** a otevřete místní nabídku a přejděte na možnost „Nastavení rádia“.

Lze aktualizovat následující nastavení rádia:

- zapnutí/vypnutí vyhledávání alternativních frekvencí (AF)
- zapnutí/vypnutí služby i-traffic (Program dopravních informací)
- zapnutí/vypnutí typu programů (PtY)
- zapnutí/vypnutí služby Simulcast
- zobrazení informací i-announcement (např. místní informace o počasí, informace o událostech)
- aktualizace seznamu uložených rozhlasových stanic

Alternativní frekvence (AF)

Zapnete-li funkci RDS-AF, vždy se provede naladění na nejlepší přijímatelnou vysílací frekvenci zvolené stanice

Špatný příjem někdy může způsobit nevyzpytatelné, nežádoucí změny frekvence. Bude-li třeba, funkci RDS-AF vypněte.

i-traffic (Program dopravních informací)

Stanice rádiové dopravní služby jsou stanice FM RDS, které vysílají zprávy o dopravním provozu.

Jestliže zapnete službu I-Traffic, automaticky budete dostávat přehledy o provozu, když jsou vysílány.

Vyhledávání typu programů (PtY)

Jestliže zapnete funkci PtY, zobrazí se typ programu (například zprávy, sport), který je aktuálně vysílán

Aktualizace seznamu rádia

Viz část (NAVI 80 IntelliLink) „Seznamy automaticky uložených stanic“ ↪ 54.

Simulcast

Pro automatický přechod ze stanice DR (digitální rádio) na stejnou stanici ve vlnovém pásmu FM v případě ztráty signálu zapněte funkci Simulcast.

I-announcement

Tuto možnost zvolte například k zobrazení informací o počasí nebo událostech v okolí.

Textové informace (text rádia)

Některé rádiové stanice FM vysílají textové informace týkající se vysílaného programu (např. název písně).

Pro vyhledávání textové informace z kteréhokoli režimu rádia (například **Předvolba, Seznam, Frekvence**) klepněte na **+**, čímž otevřete místní nabídku a přejdete na volitelnou možnost pro textové informace, například výběrem položky „Zobrazit text rádia“.

Digitální rozhlasové vysílání

Digitální rozhlasové vysílání (DAB) je inovační a univerzální vysílací systém.

Všeobecné informace

- Stanice DAB jsou namísto vysílacích frekvencí uváděné názvem programu.
- Pomocí DAB je možné vysílat několik rádiových programů (služeb) na jediné frekvenci (soubor).
- Kromě vysoce kvalitních služeb digitálního rozhlasového vysílání je DAB také schopen vysílat údaje související s programem a velké množství dalších datových služeb, včetně informací o cestování a dopravním provozu.
- Dokud může daný přijímač DAB snímat signál vysílaný rozhlasovou stanicí (i v případě, že je tento signál velmi slabý), je zaručena reprodukce zvuku.
- Nedochází ke ztracení signálu (zeslabování zvuku), které je typické pro příjem AM nebo FM. Signál DAB je reprodukován stálou hlasitostí.
- V případě DAB nedochází k rušení stanicemi, které jsou na

sousedních frekvencích (jev, který je typický pro příjem AM a FM).

Je-li signál DAB pro přijímač příliš slabý, systém přepne na stejný program nebo na jinou stanici DAB nebo FM.

- Když je signál DAB odrážen přírodními překážkami nebo budovami, kvalita příjmu DAB se zlepšší, zatímco příjem AM nebo FM se v takových případech výrazně zhorší.
- Pokud je aktivován příjem DAB, tuner FM informačního systému zůstane aktivní na pozadí a průběžně vyhledává stanice FM s nejlepším příjmem.

CD přehrávač

Všeobecné informace	59
Použití	60

Všeobecné informace

Přehrávač CD informačního systému může přehrávat audio CD, MP3 CD a také WMA CD (v závislosti na verzi).
CD16 BT, CD18 BT: Lze přehrávat rovněž formát AAC a WAV.

Důležité informace o zvukových CD discích a CD discích MP3/WMA

Výstraha

Do zvukového přehrávače byste za žádných okolností neměli vkládat DVD disky, singlové CD disky s průměrem 8 cm nebo tvarované CD disky.

Na CD disky nesmíte dávat žádné nálepky. Tyto disky mohou v CD mechanice uváznout a mechaniku zničit. Poté bude nezbytná nákladná výměna tohoto zařízení.

- Zvukové CD disky s ochranou proti kopírování, které nesplňují standard pro zvukové CD disky, se nemusí přehrávat správně nebo vůbec.

- Může se stát, že soubory CD-R, CD-RW a WMA, které si uživatelé vypálili sám pomocí systému Digital Rights Management (DRM) z online prodeje hudby, nebudou přehrávány správně nebo vůbec.
- Na CD discích se smíšeným režimem (kombinace zvuku a dat, např. MP3) budou rozpoznány a přehrávány pouze zvukové stopy.
- Disky CD-R a CD-RW, které si sami vypálíte, jsou citlivější na nesprávné zacházení, než sériově vypálené CD disky. Je nutné zajistit správné zacházení, obzvláště v případě disků CD-R a CD-RW, které jste si sami vypálili; viz níže.
- Při vyměňování CD disků dbejte na to, abyste na nich nezanechali otisky prstů.
- Okamžitě po vyjmutí CD disků z CD přehrávače je vložte zpět do obalů, abyste je chránili před nečistotami a poškozením.

- Nečistoty a kapaliny na CD discích mohou zašpinit čočku uvnitř zvukového přehrávače a způsobit poruchy.
- Chraňte CD disky před teplem a přímým slunečním světlem.
- Pro CD MP3/WMA platí následující omezení:
Lze číst soubory MP3 a WMA.
Maximální hloubka členitosti adresáře: 11 úrovní.
Maximální počet souborů MP3 a/ nebo WMA, které lze uložit: 1000 souborů.
Použitelné přípony seznamu skladeb: .m3u, .pls.
Zápisy seznamu skladeb musí být ve formě vzájemně souvisejících drah.
- Se soubory MP3 a WMA se pracuje identicky. Pokud je vložen CD disk se soubory WMA, zobrazí se nabídka související s MP3.

Použití

CD16 BT USB, CD18 BT USB - využití CD přehrávače

Spuštění přehrávání CD

Zapněte informační systém (stisknutím \odot) a zatlačte CD do štěrbinu potišťovanou stranou nahoru tak, aby systém disk vtáhl dovnitř: automaticky se spustí přehrávání CD.

Pokud se CD v zařízení již nachází, opakovaným stisknutím **MEDIA** zvolte požadovaný zdroj audio: spustí se přehrávání CD.

Poznámky

Informace o CD a přehrávané stopě s hudbou, které se zobrazují na displeji, se liší podle toho, jaké údaje jsou uloženy na audio CD nebo MP3 CD.

Volba alba nebo stopy

Otáčením **BROWSE** zvolte ze seznamu album nebo stopu.

Výběr provedte stisknutím otočného ovladače.

Přeskočení na následující skladbu nebo předchozí skladbu

Jednou nebo několikrát krátce stiskněte \lll nebo \ggg .

Rychlý posun vpřed nebo vzad

Pokud chcete aktuální stopu rychle přesunout dopředu nebo dozadu, stiskněte a podržte \lll nebo \ggg .

Opakovat

Během přehrávání CD stiskněte a podržte očíslované tlačítko **1** (z tlačítek stanic 1...6) pro opakování aktuální stopy.

Pokud je aktivní opakování, zobrazí se na displeji **RPT**.

Stisknutím a podržením očíslovaného tlačítka **1** funkci deaktivujete.

Z displeje zmizí **RPT**.

Náhodné přehrávání

Během přehrávání CD stiskněte a podržte očíslované tlačítko **2** (z tlačítek stanic 1...6) pro zapnutí náhodného přehrávání.

MIX se zobrazí na displeji, když je zapnuto náhodné přehrávání.

Poznámky

V případě CD MP3 platí funkce náhodného přehrávání pouze pro aktuální album.

Stisknutím a podržením očíslovaného tlačítka **2** funkci deaktivujete.

Z displeje zmizí **MIX**.

Náhodné přehrávání lze také vypnout vysunutím CD disku.

Poznámky

Pokud je vypnut zvukový systém nebo změněn zdroj, náhodné přehrávání se nevyplne.

Přerušení

Krátkým stisknutím \odot , \otimes nebo současným stisknutím \leftarrow a \rightarrow přerušíte přehrávání CD/MP3 CD disku. Dalším stisknutím budete v přehrávání pokračovat.

Funkce pauzy se automaticky vypne, pokud se nastavuje hlasitost, změní se zdroj nebo jsou vydány automatické informační zprávy.

Zobrazování dodatečných textových informací (CD-text nebo ID3 značení)

Po výběru stopy nebo alba krátkým stisknutím tlačítka **TEXT** otevřete dostupné textové informace na CD (například jméno interpreta, název alba nebo název skladby).

Chcete-li zobrazit najednou všechny textové informace, stiskněte a podržte **TEXT**.

Chcete-li opustit displej, stiskněte \rightarrow .

Vyjmutí CD disku

Stiskněte \triangle : CD disk je vytlačen ze štěrbiny pro CD disk.

Jestliže není CD disk po jeho vysunutí vyjmutý, po uplynutí několika sekund se automaticky znovu vtáhne dovnitř.

NAVI 80 IntelliLink (typ B a C) - použití přehrávače CD

V režimu přehrávače CD zobrazení zahrnuje následující možnosti:

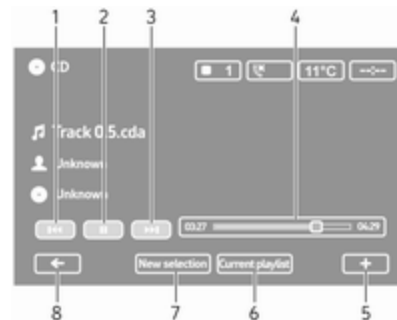

1. \leftarrow : Přejít na předchozí stopu.
2. \parallel : Pozastavit stopu.
3. \rightarrow : Přejít na následující stopu.
4. Posuvník pro uplynulý čas: Posunutí se stopami.
5. $+$: Otevření místní nabídky; pro změnění zdroje audia nebo pro přechod k nastavením pro stopy (například zapnutí/vypnutí režimu Náhodně nebo režimu Opakování, zobrazení podrobností o aktuální stopě a přechod k nastavením zvuku).
6. **Aktuální seznam stop**: Přejít k aktuálnímu seznamu pro přehrávání.

7. **Nový výběr:** Výběr další stopy z připojeného zdroje audia.
8. **←:** Návrat na předchozí obrazovku.

Spuštění přehrávání CD

Zapněte informační systém (stisknutím **ⓘ**) a zatlačte CD do štěrbinu potíštěnou stranou nahoru tak, aby systém disk vtáhl dovnitř: automaticky se spustí přehrávání CD.

Pokud CD již v jednotce, klepněte na **▼** v levém horním rohu a vyberte **CD**, nebo opakovaně stiskněte **MEDIA** nebo **AUDIO** a vyberte požadovaný zdroj audia: bude zahájeno přehrávání CD.

Poznámky

Informace o CD a přehrávané stopě s hudbou, které se zobrazují na displeji, se liší podle toho, jaké údaje jsou uloženy na audio CD nebo MP3 CD.

Volba alba nebo stopy

Klepněte na **New selection** nebo **Current playlist** a otočením prostředního ovladače vyberte ze seznamu album nebo stopu.

Přeskočení na následující skladbu nebo předchozí skladbu

Jednou nebo několikrát krátce klepněte na **⏮** nebo **⏭**.

Rychlý posun vpřed nebo vzad

Pokud chcete aktuální stopu rychle přesunout dopředu nebo dozadu, klepněte a podržte **⏮** nebo **⏭**.

Opakovat

Pro aktivaci klepněte na **+**, nebo stiskněte **Options** na prostředním otočném ovladači, vstupte do nabídky nastavení a potom vyberte **Repeat**.

Náhodné přehrávání

Pro aktivaci klepněte na **+**, nebo stiskněte **Options** na prostředním otočném ovladači, vstupte do nabídky nastavení a potom vyberte **Shuffle**.

Poznámky

U MP3/WMA CD disků se funkce náhodné přehrávání vztahuje na aktuální album a poté se přesune na následující album.

Přerušení

Krátkým klepnutím na **||** nebo stisknutím otočného ovladače hlasitosti **⊗**, nebo současným stisknutím **⏪** a **⏩** přerušíte přehrávání CD/MP3 CD disku. Dalším stisknutím budete v přehrávání pokračovat.

Funkce pauzy se automaticky vypne, pokud se nastavuje hlasitost, změní se zdroj nebo jsou vydány automatické informační zprávy.

Zobrazování dodatečných textových informací (CD-text nebo ID3 značení)

Klepněte na **+** a potom vyberte **Track details** a otevřete dostupné textové informace na CD (například jméno interpreta, název alba nebo název skladby).

Vyjmutí CD disku

Klepněte na **+** a potom vyberte **Eject**, nebo stiskněte **⏏**: CD disk je vytlačen ze štěrbinu pro CD disk.

Jestliže není CD disk po jeho vysunutí vyjmutý, po uplynutí několika sekund se automaticky znovu vtáhne dovnitř.

Vstup AUX

Všeobecné informace	63
Používání	63

Všeobecné informace



V závislosti na verzi je v jednotce informačního systému (nebo na přístrojové desce) umístěna zásuvka AUX pro připojení externích zdrojů audia.

Poznámky

Tato zásuvka se musí udržovat čistá a suchá.

Lze například připojit přenosný CD přehrávač pomocí 3,5 mm konektoru do zdířky AUX.

Používání

Zdroj zvuku, který je připojen ke vstupu AUX, lze ovládat pomocí ovládacích prvků na audio zdroji, tedy nikoliv pomocí informačního systému. Nahrávky vybírejte přímo pomocí zdroje zvuku pouze pokud vozidlo stojí.

Výstraha

Než připojíte nebo odpojíte doplňkové zařízení, např. přenosný přehrávač CD, vypněte přehrávač i informační systém, aby se nezhoršila kvalita zvuku a aby nedošlo k poškození zařízení.

Po připojení zásuvného konektoru systém automaticky zjistí zdroj zvukového signálu. V závislosti na hlasitosti nahrávky se zvukový zdroj může spustit s jistým zpožděním.

Jméno skladby a interpreta se na obrazovce displeje nezobrazuje.

Poznámky

Zajistěte, aby pomocné zařízení bylo za jízdy bezpečně uloženo. Předměty, které se volně pohybují v případě silného brzdění, náhlé změny směru nebo nehody, mohou být zraněny osoby nacházející se ve vozidle.

R15 BT USB, R16 BT USB, CD16 BT USB, CD18 BT USB - využívání vstupu AUX

Stisknutím **MEDIA** nebo **AUDIO/SOURCE** změníte zdroj audio na režim AUX a potom zapnete přídatné zařízení. Na obrazovce displeje se zobrazí AUX.



Nastavení AUX

Stisknutím tlačítka **SETUP** zpřístupníte nabídku nastavení.

Zvolte AUX IN a otáčejte **OK** na požadované nastavení z následujících položek:

- HI (300 mV)
- MID (600 mV)
- LO (1200 mV)

NAVI 50 IntelliLink - použití vstupu AUX

Pro přístup do nabídky médií kdykoli klepněte na  a následně na  **MEDIA**.

Pro přepnutí mezi pomocnými zdroji klepněte na  v levém horním rohu. K dispozici jsou následující možnosti:

- **USB:** Viz „USB port“ (NAVI 50 IntelliLink) ⇨ 65.
- **iPod:** Viz „USB port“ (NAVI 50 IntelliLink) ⇨ 65.
- **BT:** Viz část „Hudba Bluetooth“, (NAVI 50 IntelliLink) ⇨ 69.
- **AUX:** Tuto možnost zvolte pro změnu zdroje audia na režim AUX, poté zapnete pomocné zařízení.

NAVI 80 IntelliLink - použití vstupu AUX

Změnění zdroje audia na režim AUX, pro přehrávání obsahu z připojeného pomocného zařízení.

Pro přechod do nabídky médií z domovské stránky klepněte na položku **NABÍDKA**, poté na **Multimédia** a následně na **Média**.

Klepnutím  otevřete místní nabídku (v závislosti na verzi). K dispozici jsou následující možnosti:

- **Pomocná zásuvka:** Změňte zdroj audia na režim AUX, poté zapnete pomocné zařízení.
- **USB:** Viz „USB port“ (NAVI 80 IntelliLink) ⇨ 65.
- **Připojení Bluetooth:** Viz část „Hudba Bluetooth“, (NAVI 80 IntelliLink) ⇨ 69
- **Přehrávač CD:** Viz „Použití přehrávače CD“ (NAVI 80 IntelliLink) ⇨ 60.
- **Karta SD:** Obsluha je podobná jako u přehrávače CD ⇨ 60.

USB port

Všeobecné informace	65
Přehrávání uložených zvukových souborů	66

Všeobecné informace



V závislosti na verzi je v jednotce informačního systému (nebo přístrojové desce) umístěna USB zásuvka Ψ pro připojení externích zdrojů audia.

Poznámky

Tato zásuvka se musí udržovat čistá a suchá.

K USB portu lze připojit MP3 přehrávač, iPod nebo chytrý telefon, nebo paměť USB.

Tato zařízení lze ovládat pomocí ovládacích prvků a nabídek informačního systému.

Důležité informace

MP3 přehrávač a USB paměti

- Připojené MP3 přehrávače a USB paměti musí splňovat specifikace USB třídy hromadných pamětí (USB MSC).
- Podporovány jsou pouze MP3 přehrávače a USB paměti s velikostí oddílu 512 bytů, s velikostí bloku menší nebo rovnou 32 kbytům a v souborovém systému FAT32.
- Mechaniky pevných disků (HDD) nejsou podporovány.
- Následující omezení platí pro údaje uložené v MP3 přehrávači nebo USB paměti:

Načítat lze pouze soubory MP3, WMA a ACC (v závislosti na informačním systému). Soubory WAV a žádné jiné komprimované soubory přehrávat nelze.

Maximální hloubka členitosti adresáře: 11 úrovní.

Maximální počet souborů, který lze uložit: 1000 souborů.

NAVI 50 IntelliLink: Minimální doporučená kapacita paměti zařízení USB je 4 GB. Maximální doporučená kapacita paměti je 32 GB.

Může se stát, že soubory WMA s technologií Digital Rights Management (DRM) z online prodejen hudby nebudou přehrávány správně nebo vůbec nepůjdou přehrát.

Použitelné přípony seznamu skladeb: .m3u, .pls.

Zápisy seznamu skladeb musí být ve formě vzájemně souvisejících drah.

Přehrávání uložených zvukových souborů

Jakmile je připojeno audio zařízení, lze je ovládat pouze ovládacími prvky a nabídkami informačního systému.

R15 BT USB, R16 BT USB, CD16 BT USB, CD18 BT USB - přehrávání hudby prostřednictvím USB zásuvky

MP3 přehrávač/iPod/USB paměti

Jakmile je připojeno USB zařízení, systém je detekuje a automaticky se zobrazí aktuální stopa.

Když je připojeno nové audio zařízení, automaticky je přehrávána první stopa v první složce. Při opětovném připojení se pokračuje v přehrávání předchozí stopy.

V závislosti na připojeném audio zařízení vyberte složku (MP3 přehrávač, USB jednotka) nebo seznam stop (přenosný digitální přehrávač hudby).

Ovládání datových zdrojů připojených prostřednictvím USB je převážně stejné jako pro audio/MP3/WMA CD ↗ 60.

Zvolení skladby

Chcete-li vybrat stopy přímo (a změnit složky), nejdříve přejděte ke struktuře nabídek audio zařízení stisknutím

OK během přehrávání. Ke zvolení stopy a změně složek otočte a stiskněte ovládač.

NAVI 50 IntelliLink - přehrávání hudby prostřednictvím USB zásuvky

MP3 přehrávač / USB paměti / iPod

Jakmile je připojeno USB zařízení, systém je detekuje a automaticky se zobrazí aktuální stopa. Je také rozpoznán typ zařízení (MP3 přehrávač/USB paměť nebo iPod) a automaticky zvolen příslušný režim zdroje audia (USB nebo iPod).

Pokud je aktivní nabídka ↗

🎵 **MÉDIA**, jsou k dispozici následující podnabídky:

- **Hlavní/Přehrávač**
- **Seznam**
- **Možnosti**

Pro přepnutí mezi zdroji audia klepněte na ▼ v levém horním rohu. K dispozici jsou následující možnosti:

- **USB:** Výběrem změníte zdroj audia na režim USB.

Poznámky

Během používání je baterie připojeného USB zařízení nabíjena nebo udržováno její napětí.

- **iPod:** Výběrem změníte zdroj audia na režim iPod.
- **BT:** Viz část „Přehrávání hudby prostřednictvím Bluetooth“ (NAVI 50 IntelliLink) - ↻ 69.
- **AUX:** Viz část „Použití vstupu AUX“ (NAVI 50 IntelliLink) ↻ 63.

Hlavní/Přehrávač

Výběrem zobrazíte aktuální stopu. Na této obrazovce displeje jsou k dispozici následující možnosti:

- ◀◀ (přeskočíte na předchozí stopu, stisknutím a přidržením provedete rychlé převinutí dozadu)
- II/▶ (pozastavit/přehrát)
- ▶▶ (přeskočíte na následující stopu, stisknutím a přidržením provedete rychlé převinutí dopředu)

Seznam

Zobrazí seznam stop v aktuálním albu/složce. Pro přímé přehrání vyberte požadovanou stopu.

Poznámky

Implicitně jsou alba zařazena v seznamu v abecedním pořadí.

Pokud je připojena USB jednotka, všechny složky jsou ve stromové struktuře na stejné úrovni.

Pro návrat na předchozí úroveň ve stromové struktuře složky klepněte na tlačítko ↵.

Možnosti

Výběrem této položky zobrazíte následující možnosti:

- **Opakovat** (vypnuto/stopa/složka/vše)
- **Náhodně** (zapnuto/vypnuto)

NAVI 80 IntelliLink - přehrávání hudby prostřednictvím USB zásuvky

MP3 přehrávač / USB paměti

Změnění zdroje audia na režim USB, pro přehrávání souborů z připojeného USB zařízení.

Pro přechod do nabídky médií z domovské stránky vyberte položku **NABÍDKA**, poté na **Multimédia** a následně na **Média**.

Klepnutím + otevřete místní nabídku (v závislosti na verzi). K dispozici jsou následující možnosti:

- **USB:** Změnění zdroje audia na režim USB.
- **Pomocná zásuvka:** Viz část „Vstup AUX“ (NAVI 80 IntelliLink) ↻ 63.
- **Připojení Bluetooth:** Viz část „Přehrávání hudby prostřednictvím Bluetooth“ (NAVI 80 IntelliLink) - ↻ 69.
- **Karta CD**
- **Přehrávač CD:** Viz „Použití přehrávače CD“ (NAVI 80 IntelliLink) ↻ 60.

Když je vybrán režim USB, zobrazení zahrnuje následující možnosti:

- ◀◀ nebo ▶▶: Přechod k předchozí/další stopě.
- II: Pozastavit stopu.
- Posuvník pro uplynulý čas: Posunutí se stopami.

- **Nový výběr:** Výběr další stopy z připojeného zdroje audia.
- **Aktuální seznam stop:** Přechod k aktuálnímu seznamu pro přehrávání.
- **←:** Návrat na předchozí obrazovku.
- **+**: Otevření místní nabídky; pro změnění zdroje audia nebo pro přechod k nastavením pro stopy (například zapnutí/vypnutí režimu Náhodně nebo režimu Opakování, zobrazení podrobností o aktuální stopě a přechod k nastavením zvuku).

Odpojení od USB portu

Jakmile je audio zařízení vyjmuta z USB zásuvky, přehrávání se okamžitě zastaví.

Hudba Bluetooth

Všeobecné informace	69
Použití	69

Všeobecné informace

K informačnímu systému lze bezdrátově připojit externí audio zdroje s aktivovaným rozhraním Bluetooth (např. mobilní telefony s hudbou, přehrávače MP3 apod.), které podporují protokol hudby Bluetooth A2DP.

Důležité informace

- Informační systém se musí připojit pouze k zařízením Bluetooth, které podporují protokol A2DP (Advanced Audio Distribution Profile). U starších verzí se při připojování mohou objevit problémy.
- Bluetooth zařízení musí podporovat profil AVRCP (Audio Video Remote Control Profile), verze 1.0 nebo vyšší. Pokud zařízení nepodporuje protokol AVRCP, lze pomocí informačního systému ovládat pouze hlasitost.
- Před připojením zařízení Bluetooth k informačnímu systému se seznamte v příručce k použití s funkcemi Bluetooth.

Použití

Předpoklady

Aby bylo možné ovládat audio zařízení s funkcí Bluetooth pomocí informačního systému, musí být splněny následující podmínky:

- Musí být aktivována funkce Bluetooth informačního systému.
Viz odstavec "Připojení Bluetooth" v kapitole "Telefon" ↪ 118.
- Musí být aktivována funkce Bluetooth v externím zdroji audio s funkcí Bluetooth (viz pokyny k ovládání audio zařízení).
- V závislosti na audio zdroji může být nezbytné nastavit zařízení na "viditelné" (viz pokyny k ovládání audio zařízení).
- Audio zdroj musí být spárován a připojen k informačnímu systému.

R15 BT USB, R16 BT USB, CD16 BT USB, CD18 BT USB - přehrávání hudby prostřednictvím systému Bluetooth

Připojení Bluetooth

Audio zařízení a informační systém musí přes funkci Bluetooth navázat spojení, tedy zařízení musí být před použitím spárováno s vozidlem.

Viz odstavec "Připojení Bluetooth" v kapitole "Telefon" ⇨ 118.

- Do seznamu zařízení je možné spárovat a uložit maximálně pět audiozařízení, ale pouze jedno z nich může být připojeno.
- Pokud zařízení obsahuje funkce telefonu i audio přehrávače, spárují se obě funkce. Párování mobilního telefonu ⇨ 116.
- Po dobu, kdy se audio přehrávač používá, zůstávají funkce telefonu aktivní. Během telefonování se přehrávání audio dočasně přeruší.

Párování pomocného audio zařízení k informačnímu systému

Pro spárování audiozařízení stiskněte **TEL** a vyberte **Párovat zařízení** otočením a stisknutím **OK**. Zobrazí se obrazovka **Připraveno k párování**.

Potom na audio zařízení hledejte zařízení Bluetooth v blízkosti zařízení.

Zvolte **My Radio** (tj. název systému) ze seznamu v audio zařízení a, podle situace, na klávesnici audio zařízení zadejte kód párování zobrazený na displeji informačního systému.

Poznámky

Pokud audio zařízení nemá obrazovku, zadejte původní kód pro párování do zařízení a potom do informačního systému. Viz pokyny k práci s původním kódem, zpravidla **0000**, pro párování audio zařízení. V závislosti na zařízení možná budete muset zadat kód v opačném pořadí - tedy nejdříve do informačního systému.

Pokud párování neproběhlo úspěšně, systém se vrátí na předchozí nabídku a zobrazí se příslušná zpráva. V případě potřeby postup opakujte.

Po dokončení párování se na obrazovce displeje informačního systému zobrazí potvrzovací zpráva následovaná názvem spárovaného audio zařízení.

Poznámky

Je-li aktivní připojení Bluetooth, při ovládání audio zařízení přes informační systém se baterie v audio zařízení rychleji vybije.

Připojení audio zařízení

Po dokončení párování jsou audio zařízení automaticky připojena k informačnímu systému.

Chcete-li připojit audio zařízení, které bylo spárováno, nebo jiné spárované audio zařízení než je aktuální zařízení, stiskněte **TEL** a zvolte nabídku **Zvolit zařízení**. Seznam zařízení zobrazí již spárovaná audio zařízení.

Vyberte požadované zařízení v seznamu a potvrďte stisknutím **OK**. Připojení potvrdí zpráva na telefonu.

Odpojení audio zařízení

Chcete-li odpojit audio zařízení od informačního systému, stiskněte **TEL** (nebo **SETUP**) a vyberte **Bluetooth connection (Připojení Bluetooth)**. Vyberte požadované zařízení v seznamu zařízení a potom vyberte **Disconnect the device (Odpojení zařízení)** otočením a stisknutím **OK**. Odpojení potvrdí zpráva na displeji.

Pokud se vypne audio zařízení nebo deaktivuje funkce Bluetooth na audio zařízení, toto zařízení se rovněž odpojí od informačního systému.

Zrušení párování pomocného audio zařízení od informačního systému

Pokud je seznam spárovaných audio zařízení zaplněn, lze nové audio zařízení spárovat pouze, pokud se zruší spárování některého zařízení.

Chcete-li párování zrušit, tedy vymazat audiozařízení z paměti handsfree sady, stiskněte **TEL** a zvolte **Vymazat zařízení**. Vyberte požadované audiozařízení ze seznamu zařízení a na výzvu potvrdte vymazání stisknutím **OK**.

Ovládání pomocí informačního systému

Pokud se párování a připojování provádí bezdrátově, automaticky se spustí přehrávání audio.

Audio zařízení lze poté ovládat pomocí funkčních tlačítek na informačním systému, pomocí otočných ovladačů nebo nabídek na displeji.

Počet dostupných funkcí, které lze ovládat pomocí informačního systému, závisí na druhu audio přehrávače.

Ovládání audio zařízení při bezdrátovém připojení je podobné ovládání CD přehrávače ⇨ 60.

NAVI 50 IntelliLink - přehrávání hudby prostřednictvím Bluetooth



Připojení Bluetooth

Audio zařízení a informační systém musí přes funkci Bluetooth navázat spojení, tedy zařízení musí být před použitím spárováno s vozidlem.

Viz odstavec „Připojení Bluetooth“ (NAVI 50 IntelliLink) v kapitole „Telefon“ ⇨ 118.

- Do seznamu zařízení je možné spárovat a uložit maximálně pět audiozařízení, ale současně může být připojeno pouze jedno z nich (v závislosti na verzi lze spárovat až osm audiozařízení).
- Pokud zařízení obsahuje funkce telefonu i audio přehrávače, spárují se obě funkce. Párování mobilního telefonu ⇨ 116.
- Po dobu, kdy se audio přehrávač používá, zůstávají funkce telefonu aktivní. Během telefonování se přehrávání audio dočasně přeruší.

Párování pomocného audio zařízení k informačnímu systému

Pro spárování audiozařízení klepněte na  a následně na  **NASTAVENÍ**.

Vyberte položku **Připojení** a poté buď položku **Vyhledat zařízení Bluetooth** nebo položku **Autorizace externího zařízení**.

Na audio zařízení proveďte vyhledání zařízení Bluetooth v blízkosti tohoto audio zařízení.

Vyberte název (např. **MEDIA-NAV**) informačního systému ze seznamu v audiozařízení a (pokud je to požadováno) na klávesnici audiozařízení zadejte kód párování zobrazený na displeji informačního systému.

Implicitní kód pro spárování je **0000**. Pro změnu tohoto kódu pro spárování před tím, než je proces spárování zahájen, vyberte položku **Změna klíče** pro provedení aktualizace.

Poznámky

Pokud audio zařízení nemá obrazovku, zadejte původní kód pro párování do zařízení a potom do informačního systému. Viz pokyny k práci s původním kódem, zpravidla **0000**, pro párování audio zařízení. V závislosti na zařízení možná budete muset zadat kód v opačném pořadí - tedy nejdříve do informačního systému.

Jestliže se spárování nezdaří, postup zopakujte, bude-li třeba.

Poznámky

Je-li aktivní připojení Bluetooth, při ovládání audio zařízení přes informační systém se baterie v audio zařízení rychleji vybije.

Připojení audio zařízení

Po dokončení párování jsou audio zařízení automaticky připojena k informačnímu systému.

Pro změnu připojeného audiozařízení klepněte na  a následně na **NASTAVENÍ**.

Poté vyberte položku **Připojení**, následně položku **Zobrazit seznam zařízení Bluetooth**. Seznam zařízení zobrazí již spárovaná audio zařízení.

Vyberte požadované audiozařízení v seznamu a potvrďte klepnutím na **OK**.

Odpojení audio zařízení

Vypnutím audio zařízení deaktivováním funkce Bluetooth na audio zařízení, se toto zařízení odpojí od informačního systému.

Zrušení párování pomocného audio zařízení od informačního systému

Pokud je seznam spárovaných audio zařízení zaplněn, lze nové audio zařízení spárovat pouze, pokud se zruší spárování některého zařízení.

Pro odstranění audiozařízení z paměti systému klepněte na  a následně na **NASTAVENÍ**.

Vyberte položku **Připojení** a poté položku **Zobrazení seznamu zařízení Bluetooth**.

Ze seznamu vyberte požadované audiozařízení a potom klepněte na , čímž toto zařízení odstraníte. V případě potřeby všechna zařízení na seznamu odstraníte výběrem **Možnosti a následně Odstranit vše**. Potvrďte stisknutím **OK**.

Ovládání pomocí informačního systému

Pokud se párování a připojování provádí bezdrátově, automaticky se spustí přehrávání audio.

Toto audio zařízení lze poté ovládat prostřednictvím možností na displeji informačního systému.

Počet dostupných funkcí, které lze ovládat pomocí informačního systému, závisí na druhu audio přehrávače.

Ovládání bezdrátově připojeného audiozařízení je podobná ovládání při přehrávání audiosouborů uložených přes port USB. Viz (NAVI 50 IntelliLink) - „Přehrávání hudby pomocí portu USB“ v kapitole „USB port“ ⇨ 66.

NAVI 80 IntelliLink - přehrávání hudby prostřednictvím Bluetooth

Připojení Bluetooth

Audio zařízení a informační systém musí přes funkci Bluetooth navázat spojení, tedy zařízení musí být před použitím spárováno s vozidlem.

- Spárovat a uložit v seznamu zařízení lze určitý maximální počet audio zařízení, avšak v daném okamžiku může být připojeno pouze jedno.

- Pokud zařízení obsahuje funkce telefonu i audio přehrávače, spárují se obě funkce. Párování mobilního telefonu ⇨ 116.
- Po dobu, kdy se audio přehrávač používá, zůstávají funkce telefonu aktivní. Během telefonování se přehrávání audio dočasně přeruší.

Párování pomocného audio zařízení k informačnímu systému

Z domovské stránky klepněte na položku **NABÍDKA**, pak na **Multimédia** a následně na **Nastavení**.

Výběrem položky **Média** přejdete do nabídky nastavení médií, poté vyberte možnost „Správa zařízení Bluetooth“/„Nakonfigurovat připojení Bluetooth“.

Postup spárování je podobný spárování mobilního telefonu. Viz odstavec „Připojení Bluetooth“ (NAVI 80 IntelliLink) v kapitole „Telefon“ ⇨ 118.

Připojení audio zařízení

Po dokončení párování jsou audio zařízení automaticky připojena k informačnímu systému.

Kdykoliv lze změnit zdroj audia na režim Bluetooth pro přehrávání souborů z připojeného zařízení Bluetooth.

Z domovské stránky vyberte položku **NABÍDKA**, pak **Multimédia** a následně **Média**.

V závislosti na verzi klepněte na **+** (otevře se místní nabídka). Pro změnu zdroje audia do Bluetooth vyberte **Bluetooth/Připojení Bluetooth**.

Odpojení audio zařízení

Vypnutím audio zařízení deaktivováním funkce Bluetooth na audio zařízení, se toto zařízení odpojí od informačního systému.

Zrušení párování pomocného audio zařízení od informačního systému

Zrušení spárování, tj. odstranění zařízení z paměti systému:

Z domovské stránky klepněte na položku **NABÍDKA**, pak na **Multimédia** a následně na **Nastavení**.

Výběrem položky **Média** přejdete do nabídky nastavení médií, poté vyberte možnost „Správa zařízení Bluetooth“/„Nakonfigurovat připojení Bluetooth“.

Stisknutím tlačítka **+** otevřete místní nabídku. K dispozici jsou následující možnosti:

- **Vypnutí Bluetooth:**
V informačním systému vyberte možnost deaktivace Bluetooth.
- **Nastavení zobrazení TomTom:**
V informačním systému vyberte možnost „zobrazení“ zařízení Bluetooth, čímž umožníte jejich párování se systémem.
- **Odpojení všech zařízení:**
Vyberte možnost odpojení všech zařízení od informačního systému bez jejich vymazání/zrušení párování.
- **Vymazat zařízení:** Zvolte možnost zrušení párování zařízení s informačním systémem.

Postup zrušení párování je podobný zrušení párování mobilního telefonu. Viz odstavec „Připojení Bluetooth“ (NAVI 80 IntelliLink) v kapitole „Telefon“ ⇨ 118.

Ovládání pomocí informačního systému

Pokud je zařízení párováno a připojeno bezdrátově, přehrávání audia může začít automaticky.

Toto audio zařízení lze poté ovládat prostřednictvím možností na displeji informačního systému.

Počet dostupných funkcí, které lze ovládat pomocí informačního systému, závisí na druhu audio přehrávače.

Ovládání bezdrátově připojeného audiozařízení je podobná ovládání při přehrávání audiosouborů uložených přes port USB. Viz (NAVI 80 IntelliLink) - „Přehrávání hudby pomocí portu USB“ v kapitole „USB port“ ⇨ 66.

Externí zařízení

Zobrazení obrázků	75
Přehrávání videa	75
Použití aplikací chytrého telefonu	76

Zobrazení obrázků

NAVI 80 IntelliLink - zobrazování obrázků

Pro přechod do nabídky „Obrázky“ z domovské stránky klepněte na položku **NABÍDKA**, poté na **Multimédia** a následně na **Obrázky**.

Poznámky

Přehrávání je možné pouze, pokud vozidlo stojí.

Vyberte připojené zdrojové zařízení (například SD karta, USB), abyste mohli přejít k jednotlivým fotografiím nebo předvést prezentaci všech kompatibilních fotografií v tomto zařízení.

Zobrazení zahrnuje následující možnosti:

- < nebo >: Přechod k předchozí/ další fotografii.
- **Miniatury**: Přepnutí mezi zobrazením na celou obrazovku a zobrazením minimalizovaným.

- **Nový výběr**: Lze vybrat další fotografii z připojeného zdrojového zařízení.
- **+**: Otevření místní nabídky; pro změnu zdrojového zařízení nebo pro přejít k nastavením pro fotografie.

Při prohlížení fotografie/ prezentace místní nabídka rovněž umožňuje nastavit úroveň zvětšení a zobrazit všechny fotografie ve formě miniatur.

Nastavení pro fotografie - viz část „Systémová nastavení“ (NAVI 80 IntelliLink) ⇨ 44.

Přehrávání videa

NAVI 80 IntelliLink - Přehrávání filmů

Pro přechod do nabídky „Videa“ z domovské stránky klepněte na položku **NABÍDKA**, poté na **Multimédia** a následně na **Video**.

Poznámky

Přehrávání je možné pouze, pokud vozidlo stojí.

Vyberte připojené zdrojové zařízení (například SD karta, USB), abyste měli přístup k jednotlivým nebo všem kompatibilním videím v zařízení.

Zobrazení zahrnuje následující možnosti:

- ◀ nebo ▶: Přejít k předchozímu/dalšímu videu.
- II: Přerušování videa.
- Posuvník pro uplynulý čas: Posouvání se videem.
- **Nový výběr:** Lze vybrat další video z připojeného zdrojového zařízení.
- **Celá obrazovka:** Přepnutí na zobrazení na celou obrazovku.
- ⬅: Návrat na předchozí obrazovku.
- ➕: Otevření místní nabídky; pro změnu zdrojového zařízení nebo pro přejítí k nastavením pro video.

Během přehrávání videa Vám místní nabídka rovněž umožní vrátit se k seznamu videí.

Nastavení videa - viz část „Systémová nastavení“ (NAVI 80 IntelliLink) ↪ 44.

Použití aplikací chytrého telefonu

Aplikace Apple CarPlay™ a Android™ Auto pro projekci telefonu zobrazují zvolené aplikace z chytrého telefonu na obrazovce displeje a umožňují jejich ovládání přímo prostřednictvím ovládacích prvků informačního systému.

Informujte se u výrobce zařízení, zda je tato funkce kompatibilní s vaším chytrým telefonem a zda je aplikace dostupná ve vaší zemi, ve které se nacházíte.

Aplikace Android Auto je k dispozici pro NAVI 50 IntelliLink a pro NAVI 80 IntelliLink. Aplikace Apple CarPlay je k dispozici pro NAVI 50 IntelliLink.

NAVI 50 IntelliLink - Promítání telefonu

Příprava chytrého telefonu

Telefon se systémem Android: Stáhněte si aplikaci Android Auto do svého chytrého telefonu z obchodu Google Play™.

iPhone: Ujistěte se, že je v chytrém telefonu aktivována funkce Siri®.

Připojení mobilního telefonu

Chytrý telefon připojte do portu USB ↪ 65.

Spuštění promítání telefonu

Telefon se systémem Android: Dotkněte se tlačítka Android Auto na hlavní obrazovce informačního systému a akceptujte požadavky na chytrém telefonu, abyste aplikaci Android Auto mohli používat.

iPhone: Dotkněte se tlačítka CarPlay na hlavní obrazovce informačního systému.

Zobrazená obrazovka promítání telefonu závisí na vašem chytrém telefonu a verzi softwaru.

Pro přístup k instrukcím o připojení chytrého telefonu přejděte k nabídce **Nastavení**, vyberte položku **Připojení** a rolujte seznamem.

Poznámky

Při užití navigačních a hudebních aplikací prostřednictvím projekce telefonu jsou nahrazeny podobné aplikace integrované v informačním systému.

Návrat na úvodní obrazovku

Dotkněte se tlačítka Domů.

NAVI 80 IntelliLink - Promítání telefonu

Příprava chytrého telefonu

Stáhněte si aplikaci Android Auto do svého chytrého telefonu z obchodu Google Play™.

Aktivní promítání telefonu

1. Chytrý telefon připojte do portu USB ↻ 65.
2. Potvrďte souhlas s požadavkem na obrazovce displeje.
3. Klepněte na **A** na obrazovce displeje a potvrďte souhlas s prohlášením o důvěrnosti. Pro pokračování vyhledejte jako první uživatel požadavky systému na vašem mobilním zařízení.
4. Znovu klepněte na **A**.

Nyní je možné používat promítání telefonu.

Použití promítání telefonu

- Pro přístup do nabídky aplikace Android Auto v připojeném telefonu klepněte na **A** na obrazovce displeje.
- Pro přístup k hlasovým ovládacím prvkům stiskněte a podržte **3** na ovládacích prvcích na volantu nebo sloupku řízení.

Poznámky

Při užití navigačních a hudebních aplikací prostřednictvím projekce telefonu jsou nahrazeny podobné aplikace integrované v informačním systému.

Návrat na obrazovku displeje

Stiskněte **☰**.

Navigace

Všeobecné informace	78
Použití	81
Zadání cílového místa	95
Navádění	101
Přehled značek	109

Všeobecné informace

⚠ Varování

Navigační systém je pomůckou, která navigaci usnadňuje, avšak nenahrazuje ji. Jezděte opatrně a pozorně. Buďte ostražití a zaměřte se na bezpečnost.

Pokud pokyny z navigačního systému odporují dopravním předpisům, vždy platí dopravní předpisy.

Navigační systém vás bude spolehlivě navádět do cílového místa bez potřeby fyzických map s cestami.

Je-li služba **Dopravní informace** ve vaší zemi nebo oblasti k dispozici, lze aktuální dopravní situaci zohlednit rovněž při výpočtu trasy. Systém přijímá dopravní hlášení v aktuální příjmové oblasti.

Chcete-li mít k dispozici aktuální dopravní informace v reálném čase, předplaťte si služby Live.

Poznámky

K dispozici pouze s NAVI 80 IntelliLink.

Fungování navigačního systému

Poloha a pohyb vozidla jsou detekovány navigačním systémem se snímači.

Ujetá vzdálenost je zjišťována pomocí signálu rychloměru vozidla a pohyb v zatáčkách prostřednictvím gyroskopického snímače. Poloha je zjišťována pomocí družic GPS (Global Positioning System).

Porovnáním signálů těchto snímačů s digitálními mapami v systému navigace lze přesně zjistit pozici vozidla.

Při prvním použití vozidla nebo po cestě trajektem atd. se systém sám nakalibruje. Proto je normální, že systém stanoví přesnou polohu, až když vozidlo ujede určitou vzdálenost.

Po zadání adresy cílového místa nebo bodu zájmu (nejbližší čerpací stanice, hotel atd.) je trasa vypočítána z aktuální polohy do zvoleného cílového místa.

Navádění trasy je poskytováno hlasovým výstupem a zobrazenou obrazovkou.

Varování

V mapě v navigačním systému nejsou vyznačeny např. jednosměrné ulice a pěší zóny. V takových oblastech vydá informační systém výstrahu, která musí být akceptována. Věnujte proto zvýšenou pozornost jednosměrným ulicím a jiným cestám a vjezdům, do kterých se nesmí jezdit.

Poznámky

V závislosti na informačním systému se příjem rádia může přerušit během hlasového navádění a před každou změnou směru.

Paměť USB (NAVI 50 IntelliLink)

Pro systém navigace je nezbytný USB memory stick, pro uložení, kromě jiného, digitální mapy měst a silnic ve Vaší zemi.

Poznámky

Použijte USB paměť naformátovanou pro systém souborů FAT32 s kapacitou paměti minimálně 4 GB a maximálně 32 GB.

Po ujetí prvních 100 km je možné po dobu 90 dnů získat zdarma aktualizace digitálních map.

Poznámky

Abyste se vyhnuli případným technickým problémům, k ovládní a aktualizaci navigačního systému používejte výhradně kompatibilní USB memory stick. Tento USB memory stick nezasouvejte do žádného jiného zařízení (například digitální fotoaparát, mobilní telefon atd.) a do žádného jiného vozidla.

Instalace softwaru

Pro aktualizaci digitálních map a pro využití výhod z exkluzivních stahovatelných služeb musí být vytvořen účet na webové stránce opel.naviextras.com a musí být nainstalován bezplatný software.

Vytvoření účtu

Vytvořte si účet na webové stránce opel.naviextras.com. Na této webové stránce vyberte například možnost "Zaregistrovat" a zadejte příslušné podrobnosti.

Instalace softwaru



Stáhněte a nainstalujte do svého počítače software ze stránek opel.naviextras.com.

Pro nainstalování tohoto softwaru a spuštění online aplikace postupujte podle pokynů na obrazovce.

Registrace systému navigace

Navigační systém musí být zaregistrován na Vašem novém internetovém účtu.

Do USB slotu navigačního systému zasuněte prázdný USB memory stick.

Klepněte na , potom vyberte  **NAVI** /  **Nav**, následně **Možnosti** a potom **Aktualizace map**.

Aby bylo zajištěno, že veškerý obsah bude uložen v paměti navigačního systému, vyberte položku **Možnosti** a poté položku **Aktualizace**. Před

vysunutím USB memory sticku vyčkejte, dokud se aktualizace nedokončí.

Zasuňte USB paměť do USB portu svého počítače, který je připojen k internetu. Jakmile je spuštěna online aplikace a jakmile je rozpoznán USB memory stick, v okně této aplikace se objeví název systému (nebo softwaru). Navigační systém je zaregistrován do Vašeho uživatelského profilu.

Po počátečním nastavení je USB memory stick automaticky rozpoznán navigačním systémem i online aplikací.

Aktualizace USB memory sticku a navigačního systému

Aktualizace jsou vydávány pravidelně např. pro revize map a informací o bezpečnostních kamerách.

Poznámky

V některých zemích je nahrání a zapnutí volby varování o kameře nezákonné a mohlo by vést k soudnímu stíhání.

Tyto aktualizace jsou k dispozici pouze prostřednictvím katalogu online aplikací, ke kterému je umožněn přístup prostřednictvím USB memory sticku.

Pomocí online aplikace lze:

- aktualizovat navigační systém (mapy, bezpečnostní kamery apod.)
- upgradovat na prémiový obsah - body zájmu (POI)
- přidat nebo vymazat údaje
- přizpůsobení systému

Těmito operacemi budete provedeni nabídkami online aplikace.

Aktualizace systému

Abyste z navigačního systému získali to nejlepší, aktualizujte jej co nejčastěji.

USB memory stick zasuňte do USB slotu navigačního systému. Aktualizace, které jsou k dispozici na USB paměti, jsou rozpoznány navigačním systémem a automaticky se zobrazí obrazovka "Aktualizace".

Pro zahájení aktualizací navigačního systému stiskněte **Aktualizovat**.

Poznámky

Během procesu aktualizace se může automaticky restartovat navigační systém.

Poznámky

Pro návrat na předchozí obrazovku klepněte na ←.

Alternativně klepněte na 🏠, následně **NAVI** / **Nav**, **Možnosti** a potom **Aktualizace map**. Potom vyberte **Možnosti** a následně **Aktualizovat** pro instalaci aktualizací do navigačního systému.

Před prováděním jakékoliv jiné operace nebo před vysunutím USB memory sticku vyčkejte dokončení této aktualizace.

Karta SD (NAVI 80 IntelliLink)

SD karta je dodána s navigačním systémem a mimo jiné obsahuje mapu měst a cest ve vaší zemi.

Ohledně nákupu nové SD karty s aktualizovanou digitální mapou kontaktujte autorizovaný servis.

Poznámky

Abyste se vyhnuli případným technickým problémům, používejte k ovládání navigačního systému výhradně kompatibilní SD kartu. Tuto SD kartu nezasouvejte do žádného jiného zařízení (například digitální fotoaparát, mobilní telefon atd.) a do žádného jiného vozidla.

Použití

USB memory stick

NAVI 50 IntelliLink

Zasunutí USB memory sticku

Vypněte navigační systém a USB memory stick zasuňte do USB slotu na panelu informačního systému. USB memory stick je křehký. Zacházejte s ním opatrně.

Vyjmutí USB memory sticku

Vypněte navigační systém a USB memory stick vyjměte z USB slotu na panelu informačního systému.

Karta CD

NAVI 80 IntelliLink

Vkládání SD karty



Vypněte informační systém a SD kartu zasuňte do příslušného slotu na přístrojové desce. SD kartu lze snadno zlomit; neohýbejte ji.

Zajistěte, aby SD karta byla správně zasunuta. Orientace se může lišit, podle umístění slotu pro SD kartu ve vozidle.

Vyjímání SD karty

Pro vyjmutí SD karty z informačního systému klepněte na domovské stránce na tlačítko **NABÍDKA**, poté

tlačítko **Systém**, následované tlačítkem **Vyjmutí SD karty**. Nyní lze SD kartu bezpečně vysunout ze slotu na přístrojové desce.

Pro vyjmutí SD karty z otvoru zatlačte na kartu a poté ji uvolněte. Karta se trochu vysune, čímž umožní její vytažení.

Poznámky

Abyste se vyhnuli případným technickým problémům, k ovládání a aktualizaci navigačního systému používejte výhradně kompatibilní SD kartu. Tuto SD kartu nezasouvejte do žádného jiného zařízení (například digitální fotoaparát, mobilní telefon atd.) a do žádného jiného vozidla.

Zapínání navigačního systému

Zapnutí

Navigační systém se automaticky zapne, když je zapnuto zapalování. V ostatních případech stiskněte .

Při vypnutém zapalování lze navigační systém používat až 20 minut. Pro opětovné zapnutí



navigačního systému stiskněte . Systém se automaticky vypne 20 minut po posledním zásahu uživatele.

Vypnutí

S vypnutým zapalováním se navigační systém automaticky vypne, pokud se otevřou dveře řidiče.

Při zapnutém zapalování se navigační systém vypíná stisknutím .

Přepínání mezi nabídkami navigačního a informačního systému NAVI 50 IntelliLink

Při aktivním navigačním systému klepněte na  nebo klepněte a podržte / pro návrat na domovskou stránku informačního systému.



NAVI 80 IntelliLink

Při aktivním navigačním systému (jednou nebo vícekrát) klepněte na  pro návrat na domovskou stránku informačního systému.

Informace na displeji

NAVI 50 IntelliLink (typ A) - informace na displeji

Obrazovka nabídky

Pro přechod na obrazovku nabídky Navigace klepněte na  a následně na .



Obrazovka Nabídka navigace obsahuje následující nabídky a podnabídky:

- **Cíl**

Viz část „Zadání cíle“ (NAVI 50 IntelliLink) ⇨ 95.

- **Adresa**
- **Body zájmu**

- **Historie**
- **Oblíbené**
- **Vyhledat na mapě**
- **Souřadnice**

- **Trasa**

Viz část „Informace o trase“ a část „Úprava itineráře“ (NAVI 50 IntelliLink) v kapitole „Navádění“ ⇨ 101.

- **Vytvoření trasy/Úprava trasy**
- **Vyhýbání**
- **Přehled**
- **Zrušení trasy**
- **Alternativní trasy**
- **Itinerář**



- **Možnosti**

Viz část „Příprava navigačního systému“ (NAVI 50 IntelliLink) níže.



- **Výstrahy**
- **Nastavení trasy**
- **Nastavení mapy**
- **Nastavení hlasu**
- **Formát souřadnic**

- GPS
- Aktualizace mapy

Obrazovka mapy





Pro přístup na obrazovku mapy bez navádění klepněte na  a následně na . Viz (NAVI 50 IntelliLink) „Procházení mapy“ v kapitole „Navádění“ ⇨ 101.

Klepněte na kamkoli na mapu. Kurzor udává aktuální zvolenou polohu. Pro posunutí v rámci mapy kurzor přetáhněte požadovaným směrem.

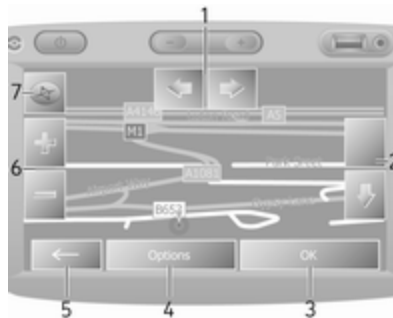
Pro přechod na obrazovku mapy s naváděním po trase klepněte na  a následně na  a zadejte cíl. Viz část „Zadání cíle“ (NAVI 50 IntelliLink) ⇨ 95.

Mapová obrazovka (s naváděním po trase nebo bez něj) obsahuje následující ovládací prvky a informace:



1. : Otočit mapu doleva/doprava
2. : Bod pohledu (pohled nízký/vysoký)
3. **OK** (s odpočítáváním času): Potvrzení akcí
4. Nabídka **Možnosti**
5. : Návrat na předchozí obrazovku
6. : Změna měřítka (přiblížení/oddálení)
7. Kompas (klepnutím přepnete mezi režimy mapy 2D/3D)

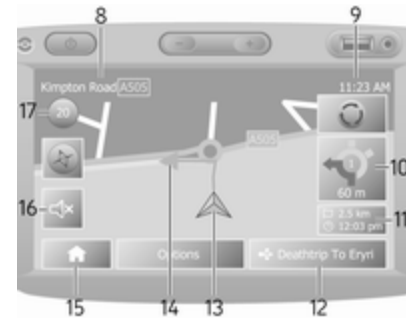

8. Název následující hlavní cesty nebo informace o označení silnice, pokud existuje
9. Aktuální čas
10. Směr a vzdálenost následující změny směru
11. Informace o cestě, např. odhadovaný čas příjezdu, celková zbývající vzdálenost
12. Informace zvukového systému
13. : Aktuální pozice
14. Vypočtená trasa a změny směru
15. Úvodní stránka

16. : Hlasové navádění zapnuto/vypnuto

17. Omezení rychlosti

Zobrazení křižovatky

Při navádění po trase je před každou změnou směru automaticky zobrazeno zvětšené zobrazení křižovatky. Po projetí touto křižovatkou se obnoví normální zobrazení.

Zobrazení dálnice

Při navádění po trase se před každým křížením dálnic automaticky zobrazí 3D zobrazení tohoto křížení. Po projetí tímto křížením se obnoví normální zobrazení.

Poznámky

Pro některá křížení dálnic se na mapě může objevit pouze malá šipka pro odbočení.

NAVI 50 IntelliLink (typ B) - informace na displeji

Obrazovka nabídky

Pro přechod na obrazovku nabídky Navigace klepněte na a následně na Nav.

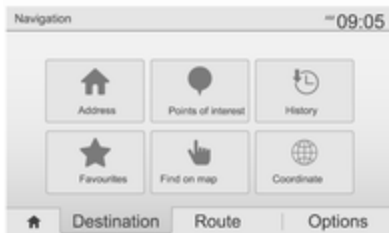

Obrazovka Nabídka navigace obsahuje následující nabídky a podnabídky:

- **Cíl**

Viz část „Zadání cíle“ (NAVI 50 IntelliLink) ⇨ 95.

- **Adresa**
- **Body zájmu**
- **Historie**
- **Oblíbené**
- **Vyhledat na mapě**
- **Souřadnice**

- **Trasa**

Viz část „Informace o trase“ a část „Úprava itineráře“

(NAVI 50 IntelliLink) v kapitole „Navádění“ ⇨ 101.

- **Vytvoření trasy/Úprava trasy**
- **Vyhýbání**
- **Přehled**
- **Zrušení trasy**
- **Alternativní trasy**
- **Trasa**
- **Možnosti**

Viz část „Příprava navigačního systému“ (NAVI 50 IntelliLink) níže.

- **Výstrahy**
- **Nastavení trasy**
- **Nastavení mapy**
- **Nastavení hlasu**
- **Formát souřadnic**
- **GPS**
- **Aktualizace mapy**
- **Provoz**

Obrazovka mapy

Pro přechod na obrazovku mapy bez navádění po trase klepněte na a následně na **Mapa** (pokud je

k dispozici). Viz část „Procházení mapy“ (NAVI 50 IntelliLink) v kapitole „Navádění“ ↷ 101.

Klepněte na kamkoli na mapu. Kurzor udává aktuální polohu. Pro posunutí v rámci mapy přetáhněte mapu požadovaným směrem. Pro návrat kurzoru na aktuální polohu vozidla klepněte kdykoli na ▲.

Pro přechod na obrazovku mapy s naváděním po trase klepněte na 🏠 a následně na ↑Nav a zadejte cíl. Viz část „Zadání cíle“ (NAVI 50 IntelliLink) ↷ 95.

Klepněte na kamkoli na mapu. Kurzor udává aktuální polohu. Pro posunutí v rámci mapy přetáhněte mapu požadovaným směrem.

Mapová obrazovka (s naváděním po trase nebo bez něj) obsahuje následující ovládací prvky a informace:

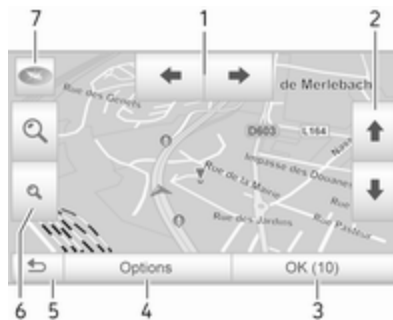

1. ◀/▶: Otočit mapu doleva/doprava
2. ▲/▼: Bod pohledu (pohled nízký/vysoký)
3. OK (s odpočítáváním času): Potvrzení akcí
4. Nabídka **Možnosti** (nastavení trasy a nastavení)
5. ↶: Návrat na předchozí obrazovku
6. Q/Q: Změna měřítka (přiblížení/oddálení)
7. 🧭: Kompas (klepnutím přepnete mezi režimy mapy „2D“, „3D“ a „2D sever“)



8. Název následující hlavní cesty nebo informace o označení silnice, pokud existuje
9. Aktuální čas
10. Směr a vzdálenost následující změny směru
11. Informace o cestě, např. odhadovaný čas příjezdu, celková zbývající vzdálenost
12. Informace audiosystému (klepnutím vstoupíte do zdroje audia)
13. Vypočtená trasa a změny směru
14. ▲: Aktuální pozice
15. Úvodní stránka

16. 📶: Dopravní informace (TMC - kanál dopravních zpráv)

17. Omezení rychlosti

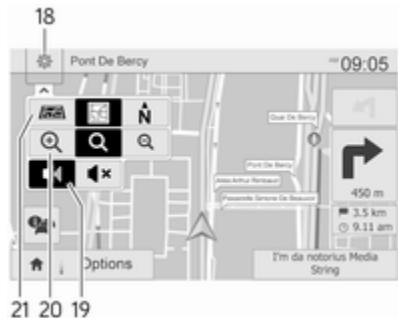

18. ⚙️: Rozevírací nabídka Nastavení (viz položky níže)

19. 🔊/🔇: Hlasové navádění zapnuto/vypnuto

20. 🔍/📏/📏: Změna měřítka (přiblížení/oddálení)

21. N: Přepínání mezi režimy mapy "2D", "3D" a "2D sever"

Zobrazení křižovatky

Při navádění po trase je před každou změnou směru automaticky zobrazeno zvětšené zobrazení

křižovatky. Po projetí touto křižovatkou se obnoví normální zobrazení.

Zobrazení dálnice

Při navádění po trase se před každým křížením dálnic automaticky zobrazí 3D zobrazení tohoto křížení. Po projetí tímto křížením se obnoví normální zobrazení.

Poznámky

Pro některá křížení dálnic se na mapě může objevit pouze malá šipka pro odbočení.

NAVI 80 IntelliLink - Informace na displeji

Obrazovka nabídky

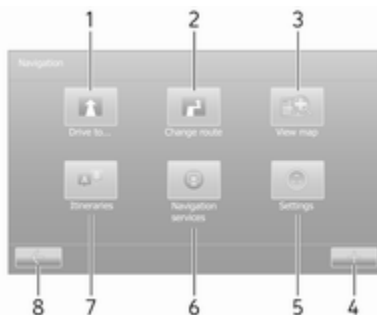

Pro přístup do nabídky navigace z domovské stránky klepněte na položku **NABÍDKA** a následně na **Navigace**.

Obrazovka Nabídka navigace obsahuje následující nabídky, podnabídky a ovládací prvky:

1. JÍZDA DO...

Viz část „Zadání cíle“ (NAVI 80 IntelliLink) ⇨ 95.

- Domov
- Uložená místa
- Adresa
- Nedávné cíle
- Místní vyhledávání/Místa TomTom
- Bod zájmu
- Bod na mapě
- Zeměpisná šifka, zeměpisná délka

2. ZMĚNA TRASY

Viz část „Úprava itineráře“ (NAVI 80 IntelliLink) v kapitole „Navádění“ ⇨ 101.

- Výpočet alternativy
- Zrušení trasy

- Cestovat přes
- Vyhnout se zablokované silnici
- Vyhnout se části trasy
- Minimalizovat prodlevy

3. ZOBRAZENÍ MAPY

Viz část „Procházení mapy“ (NAVI 80 IntelliLink) v kapitole „Navádění“ ⇨ 101.

- **Toto místo použijte pro...**
- **Najít**
- **Změnit podrobnosti mapy**
- **Přidat k uloženým místům**

4. 📍: Místní nabídka

5. NASTAVENÍ

Viz část „Příprava navigačního systému“ (NAVI 80 IntelliLink) níže.

- **Vypnutí hlasového navádění**
- **Plánování trasy**
- **Zobrazit bod zájmu (POI) na mapě**
- **Správa bodů zájmu (POI)**
- **Hlas**

- **Nastavení domovského místa**
- **Správa uložených míst**
- **Přepnutí mapy**
- **Změna barev mapy**
- **Symbol automobilu**
- **Pokročilé**

6. NAVIGAČNÍ SLUŽBY

Viz část „Služby LIVE“ (NAVI 80 IntelliLink) níže.

- **Provoz**
- **Kamery pro kontrolu dodržování rychlosti**
- **Místní vyhledávání/Místa TomTom**
- **Můj TomTom live**
- **Počasí**

7. ITINERÁŘE

Viz část „Úprava itineráře“ (NAVI 80 IntelliLink) v kapitole „Navádění“ ⇨ 101.

8. ⬅️: Návrat na předchozí obrazovku

Obrazovka mapy

Pro přechod na obrazovku mapy bez navigace klepněte na domovské stránce na položku **NABÍDKA** a poté na tlačítko **Navigace** a následně na **Zobrazit mapu**.

Klepněte na kamkoli na mapu. Kurzor udává aktuální zvolenou polohu. Pro posunutí v rámci mapy kurzor přetáhněte požadovaným směrem.

Pro přechod na obrazovku mapy pomocí navigace na domovské stránce klepněte na tlačítko **NABÍDKA** a následně na **Navigace** a zadejte cíl. Viz část „Zadání cíle“ (NAVI 80 IntelliLink) ⇨ 95.

Mapová obrazovka (s naváděním po trase nebo bez něj) obsahuje následující ovládací prvky a informace:

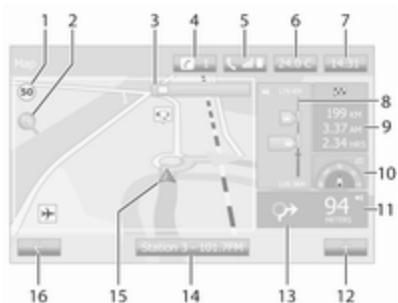

1. Nejvyšší povolená rychlost (rozsvítí se červenou barvou a bliká, pokud je nejvyšší povolená rychlost překročena)
2. ρ: Změna měřítka (přiblížení/oddálení)
3. Název následující hlavní cesty nebo informace o označení silnice, pokud existuje
4. ž: Oznámení systému (pokud je ve výbavě)
5. ☎: Informace o telefonu
6. Venkovní teplota
7. Hodiny

8. Služby Live: Dopravní informace (pokud se týká), například dopravní nehody, kontrolka příjmu, dopravní mapa, umístění rychlostních radarů (pokud jsou k dispozici) a počasí v cíli cesty.
9. Informace o cestě, například odhadovaný čas příjezdu, celková zbývající vzdálenost, stav cesty (zelená vlajka/červená vlajka)
Souhrn trasy
10. Kompas (klepnutím přepnete mezi režimy mapy 2D/3D)
11. Změna hlasitosti naváděcích pokynů
12. ⚓: Místní nabídka
13. Směr a vzdálenost následující změny směru
14. Informace zvukového systému
15. Δ: Aktuální pozice (kurzor)
Vypočtená trasa a změny směru
16. ⬅: Návrat na předchozí obrazovku

Zobrazení jízdních pruhů

Během navádění po trase se před každou důležitou změnou silnice automaticky zobrazí 3D zobrazení

křížení (se šipkou znázorňující odbočení a s dopravními značkami). Po projetí tímto křížením se obnoví normální zobrazení.

Vypnutí zobrazení jízdních pruhů, viz odstavec „Pokročilá nastavení“ (NAVI 80 IntelliLink) v části „Příprava navigačního systému“ níže.

Automatické zvětšení



Při navádění po trase je před každou změnou směru automaticky zobrazeno zvětšené zobrazení křížení. Po projetí tímto křížením se obnoví normální zobrazení.

Vypnutí funkce automatického zvětšení, viz odstavec „Pokročilá nastavení“ (NAVI 80 IntelliLink) v části „Příprava navigačního systému“ níže.

Použití klávesnice na displeji

NAVI 50 IntelliLink - Ovládání klávesnic na displeji

Pro přechod k alfabetské i k numerické klávesnici a pro zadávání znaků na těchto klávesnicích proveďte příslušný výběr dotknutím se obrazovky displeje.

- Výběrem položky **Možnosti** změňte typ klávesnice (například qwerty, ABC).
- Vyberete-li znaky **1^&**, přepnete na číslice a symboly.
- Vyberete-li ikonu  pro rozevírání nabídku, zobrazíte seznam výsledků pro aktuální operaci (například zadání cíle).
- Zadané znaky lze opravit během zadávání pomocí klávesy  na klávesnici.
- Klepnutím na  ukončíte práci s klávesnicí a vrátíte se na předchozí obrazovku.



Poznámky

Při zadávání nejsou určitá písmena a číslice k dispozici pro výběr (jsou zbarvena šedě) podle informací, které byly rozpoznány navigačním systémem.

Další informace, viz „Použití dotykové obrazovky“ ↗ 40.

NAVI 80 IntelliLink - Ovládání klávesnic na displeji

Pro přechod k alfabetské i k numerické klávesnici a pro zadávání znaků na těchto klávesnicích proveďte příslušný výběr dotknutím se obrazovky displeje.

- Zadané znaky lze opravit během zadávání pomocí klávesy  na klávesnici.
- Klepnutím na  ukončíte práci s klávesnicí a vrátíte se na předchozí obrazovku.

Další informace, viz „Použití dotykové obrazovky“ ↗ 40.

Služby Live

NAVI 80 IntelliLink - Služby Live

Kromě navigačních služeb (například dopravní informace, pevné kamery pro kontrolu dodržování omezení rychlosti) lze doplnit další funkce přihlášením se k službám LIVE.

Služby LIVE zahrnují aktuální dopravní informace se službou "HD Traffic™", aktualizace a místa pevných a mobilních kamer pro kontrolu rychlosti, místní

vyhledávání, předpověď počasí a stav předplatné služby "My TomTom LIVE".

Poznámky

V některých zemích nebo regionech nejsou služby LIVE k dispozici.

První vlastník vozidla musí tuto službu aktivovat do 14 dnů, jinak je tato služba zakázána. Dotkněte se položky **Aktivovat mé služby** a poté akceptujte zobrazené smluvní podmínky.

Z domovské stránky klepněte na položku **NABÍDKA**, pak na **Navigace** a následně na **Navigační služby**.

Zobrazí se následující nabídky:

- **Provoz/HD Traffic**

Tuto položku vyberte, chcete-li dostávat aktuální dopravní informace v reálném čase.

Poznámky

Služba **HD Traffic** se nazývá **Traffic**, pokud nebylo aktivováno předplatné.

- **Kamery pro kontrolu dodržování rychlosti**

Zobrazí upozornění na mobilní kamery pro kontrolu rychlosti a jejich pozice v reálném čase, pozice pevných kamer pro kontrolu rychlosti a místa častých nehod.

Bude-li třeba, tuto funkci vypnete prostřednictvím nabídky "Kamery pro kontrolu rychlosti" v části "Služby LIVE".

Hlášení umístění rychlostních radarů, pevných nebo mobilních.

Poznámky

V některých zemích je nahrání a zapnutí volby varování o kameře nezákonné a mohlo by vést k soudnímu stíhání.

- **Místní vyhledávání/Místa TomTom**

Tato služba umožňuje pomocí klíčového slova rychle najít jakýkoliv bod zájmu (POI) a nastavit jej jako cíl.

- **Můj TomTom LIVE**



Zobrazí se datum vypršení předplacených služeb.

- **Počasí**

Služba předpovědi počasí nabízí předpověď počasí až na pět dní pro aktuální polohu a pro zvolený cíl.

Nastavení navigačního systému

NAVI 50 IntelliLink - Příprava navigačního systému

Klepněte na , následně na  **NAVI** /  **Nav** a potom na **Možnosti**. Tato obrazovka nabídky umožňuje zkontrolovat a aktualizovat následující nastavení mapy a navigace:

- **Výstrahy**
- **Nastavení trasy**
- **Nastavení mapy**
- **Nastavení hlasu**
- **Formát souřadnic**
- **GPS**
- **Aktualizace mapy**
- **Doprava** (v závislosti na verzi)

Výstrahy

Pro přístup do následujících nastavení vyberte **Výstrahy** (vypněte, pokud není požadováno):

- **Výstraha při překročení povolené rychlosti** (zapnuto/vypnuto)
- **Nejvyšší povolená rychlost vždy viditelná** (zapnuto/vypnuto)
- **Výstrahy pro upozorňovací body** (zapnuto/vypnuto)
- **Předběžné upozornění na vzdálenost** (0 m/200 m/500 m)

K dispozici v závislosti na verzi.

Výstraha při překročení povolené rychlosti: Digitální mapa zahrnuje nejvyšší povolenou rychlost pro určité silnice. Jakmile vozidlo překročí nejvyšší povolenou rychlost, zapnou se zvukové a/nebo vizuální výstrahy.

Nejvyšší povolená rychlost vždy viditelná: Na obrazovce je pro určité silnice vždy viditelná nejvyšší povolená rychlost.

Výstrahy pro upozorňovací body: Když vozidlo projíždí bodem výstrahy (trvalým nebo dočasným) - tj. vjezd

do nebezpečného úseku silnice vyžadujícího zvýšenou pozornost, nebo se přiblíží radaru s kamerou pro měření rychlosti (v závislosti na zemi) - bude vydána zvuková a vizuální výstraha.

Předběžné upozornění na

vzdálenost: Zvolte vzdálenost, ve které se spustí upozornění na bod výstrahy.

Poznámky

Pro některé silnice a regiony nemusí být výstrahy k dispozici.

Nastavení trasy

Pro aktualizaci následujících nastavení výpočtu trasy vyberte

Nastavení trasy:

- **Metoda plánování trasy** (rychlá/krátká/úsporná)
- **Dálnice** (zapnuto/vypnuto)
- **Poplatek pro určitou dobu** (zapnuto/vypnuto)
- **Mýto za použití** (zapnuto/vypnuto)
- **Trajekty** (zapnuto/vypnuto)

- **Sdílení vozidla/obsazení vozidla víc než jednou osobou (HOV)** (zapnuto/vypnuto)
- **Nezpevněné vozovky** (zapnuto/vypnuto)
- **Potřebná povolení** (Zapnuto/Vypnuto) (v závislosti na verzi)

V případě potřeby klepněte na **Možnosti** a následně na **Obnovit výchozí nastavení**, každou z těchto možností nastavíte zpět na výchozí tovární nastavení.

Alternativně, když je zobrazena mapa (není aktivní žádné navádění po trase), lze do nabídky **Nastavení trasy** přejít klepnutím na tlačítko **Možnosti**.

Další informace, viz část „Informace na displeji“ (NAVI 50 IntelliLink), „Mapová obrazovka“ výše.

Metoda plánování trasy: Vyberete-li možnost **Rychlá**, nastavíte nejrychlejší trasu k zadanému cíli. Tato metoda předpokládá, že vozidlo se po všech silnicích pohybuje nejvyšší povolenou rychlostí nebo téměř touto rychlostí.

Vyberete-li možnost **Krátká**, nastavíte nejkratší trasu a minimalizujete celkovou vzdálenost, kterou je třeba ujet k zadanému cíli.

Vyberete-li možnost **Úsporná**, nastavíte kompromis mezi plánovací metodou pro nejrychlejší a pro nejkratší trasu. Poskytnutá trasa může být kratší než u metody nejrychlejší, ale nemusí být výrazně pomalejší.

Dálnice: Pro zahrnutí dálnic do plánu trasy nebo pro jejich vyloučení.

Vypněte v případě, například, kdy vlečete vozidlo nebo kdy jízda po dálnici není povolena.

Poznámky

Dodržujte předpisy platné v zemi, kde s vozidlem jedete.

Poplatek pro určitou dobu: Pro zahrnutí nebo vyloučení silnic, pro něž je nezbytné pro určité doby zakoupit zvláštní povolení.

Mýto za použití: Pro zahrnutí nebo vyloučení silnic, u nichž se za pouhé jednorázové použití musí zaplatit mýto.

Trajekty: Pro zahrnutí nebo vyloučení užití trajektů, lodí a vlaků.

Sdílení vozidla/obsazení vozidla víc než jednou osobou (HOV): Pro zahrnutí nebo vyloučení jízdních pruhů pro sdílená vozidla/pro vozidla obsazená víc než jednou osobou (HOV).

Nezpevněné vozovky: Pro zahrnutí nebo vyloučení užití nezpevněných vozovek, například prašných, štěrkových vozovek.

Nastavení mapy

Pro přístup k následujícím položkám vyberte **Nastavení mapy**:

- **Režim zobrazení (3D/2D/2D sever)**
2D sever je k dispozici v závislosti na verzi
- **Bod pohledu (nízký/normální/vysoký)**
- **Zobrazení dálnice** (zapnuto/vypnuto)
- **Značky pro body zájmu (POI)**

Alternativně, když je zobrazena mapa (není aktivní žádné navádění po trase), lze do nabídky **Nastavení mapy** přejít klepnutím na tlačítko **Možnosti**.

Další informace, viz část „Informace na displeji“ (NAVI 50 IntelliLink), „Mapová obrazovka“ výše.

Režim zobrazení: Vyberte **Režim zobrazení** a změňte výchozí režim mapy na jednu z možností pohled shora 2D, perspektiva 3D nebo zobrazení 2D s natočením vždy na sever.

Alternativně lze klepnutím na tlačítko Kompas na mapě přepínat režimy zobrazení mapy.

Bod pohledu: Vyberete-li možnost **Bod pohledu**, lze zvýšit nebo snížit pohled na mapu.

Alternativně, když je mapa zobrazena (žádné navádění po trase není aktivní), zvýšit nebo snížit zobrazení mapy lze klepnutím na tlačítko \updownarrow . Při dosažení maximální polohy tato tlačítka zšednou.

Zobrazení dálnice: Je-li vybrána položka **Zobrazení dálnice**, lze pro navádění po trase zapnout/vypnout zobrazení křížení dálnic.

Další informace, viz část „Informace na displeji“ (NAVI 50 IntelliLink), „Mapová obrazovka“ výše.

Značky pro body zájmu (POI):

Vyberte ► vedle položky **Značky bodů zájmu (POI)** pro zobrazení se seznamu typů bodů zájmu (POI).

Této obrazovky lze využít k zapnutí/vypnutí (ke zobrazení na mapě nebo ke skrytí) značek určitých typů bodů zájmu (POI), například ubytování, letiště, kavárna nebo bar.

Výběrem typu bodů zájmu lze otevřít seznam jeho podkategorií a zapnout/vypnout (zobrazit nebo skrýt) jednotlivé podkategorie.

Poznámky

Body zájmu jsou na mapě viditelné pouze v závislosti na úrovni zvětšení.

Nastavení hlasu

Pro změnu jazyka hlasového navádění vyberte **Nastavení hlasu**.

Tento seznam jazyků lze procházet klepnutím na tlačítko ▲/▼, následně vybrat jazyk a klepnutím na tlačítko OK potvrdit výběr.

Formát souřadnic

Vyberte **Formát souřadnic** a změňte formát zadávání souřadnic na jednu z následujících možností:

- DD.DDDDD (D = stupeň)
- DD MM.MMM (M = minuta)
- DD MM SS.S (S = vteřina)

GPS

Vyberte **GPS** pro zobrazení informací GPS, např. dostupné satelity, jejich poloha a síla signálu.

Aktualizace mapy

Vyberte položku **Aktualizace map** pro zobrazení následujících informací o obsahu digitálních map a nejnovějších aktualizací:

- **Upozornovací body**
- **Zobrazení křížení**
- **Mapy**
- **Místa**
- **Dopravní služba**
- **Body adres**

Lze aktualizovat specifický obsah nebo všechn obsah mapy. Nejdříve vyberte jednu z možností nebo klepněte na tlačítko **Možnosti** a poté na tlačítko **Aktualizace**. Vyčkejte, dokud se aktualizace nedokončí.

Viz část „USB paměť“ (NAVI 50 IntelliLink), „Aktualizace USB paměti a navigačního systému“ v kapitole „Všeobecné informace“ ⇨ 78.

Provoz

Vyberte položku **Doprava** pro změnu následujících nastavení dopravních informací:

- **Dopravní informace** (stiskněte/ Zapnuto)
- **Objížďka**
- **Typy událostí**

Dopravní informace: Jsou poskytovány informace o dopravních nehodách na trase.

Objížďka: Ušetříte čas použitím alternativní trasy při dopravní zácpě nebo nehodě na aktuální trase. Podle potřeby vyberte "Zapnuto"/"Vypnuto" vedle položky "Potvrdit nabízenou trasu".

Podle potřeby aktualizujte časovou hodnotu pro možnost „Nabídnout objížďku, pokud vypočtený čas trasy ušetří více než:“ (např. pět minut) klepnutím na ◀/▶.

Typy událostí: Vyberte typy událostí pro zobrazení během navádění po trase, například všechny události, plynulost dopravy, uzavírky a blokády nebo nehody.

NAVI 80 IntelliLink - příprava navigačního systému

Pro přechod do nabídky Nastavení navigace z domovské stránky klepněte na položku **NABÍDKA**, poté na **Navigace** a následně na **Nastavení**. Zobrazí se následující podnabídky pro nastavení:

- **Vypnutí hlasového navádění:**

Zapnutí/vypnutí hlasového navádění během navigace.

- **Plánování trasy:**

Nastavení typu trasy, placených silnic, trajektů, shrnutí trasy, jízdních pruhů vyhrazených pro hromadnou přepravu osob a nebezpečné komunikace.

Vyberte preferovaný typ plánování. Doporučuje se možnost "Nejrychlejší trasa". Úsporná trasa je navržena tak, aby ušetřila nejvíce paliva.

Poté zapněte/vypněte položku "iQ routes™", jak bude třeba. Položka iQ routes™ umožňuje výpočet tras podle průměrných úrovní provozu během konkrétního dne a doby a rovněž umožňuje výpočet nejlepší trasy podle skutečných rychlostí provozu.

- **Zobrazit bod zájmu (POI) na mapě:**

Zobrazení nebo skrytí kategorií značek bodů zájmu na mapě.

- **Správa bodů zájmu (POI):**

Přidání, změnění nebo odstranění bodů zájmu (POI) nebo kategorií bodů zájmu.

- **Hlas** (v závislosti na verzi):

Ze seznamu, který je k dispozici, vyberte syntetizovaný hlas nebo mužský nebo ženský lidský hlas (pro hlasové pokyny).

Lidský hlas poskytuje zjednodušenější pokyny hlasového navádění, není k dispozici při použití funkce Rozpoznávání hlasu ⇨ 110.

- **Nastavení domovského místa:**

Změnění adresy domova nebo nejužívanějšího cíle.

- **Správa uložených míst:**

Odstranění nebo přejmenování uložených cílových adres.

Pro přejmenování vyberte adresu ze zobrazeného seznamu, vyberte možnost **Přejmenovat** a zadejte nový název. Pro potvrzení klepněte na tlačítko **Hotovo**. Pro odstranění vybrané adresy klepněte na tlačítko **Odstranit** a po vyzvání potvrďte.

- **Přepnutí mapy:**

Jestliže je na SD kartě nainstalována víc než jedna mapa, tato možnost slouží k přepnutí mezi těmito uloženými mapami. Vyberte položku "Změnit mapu" a poté vyberte

požadovanou mapu z možností, jež jsou k dispozici.

- **Změna barev mapy:**

Změna denních a nočních barev používaných na navigační mapě

Pro stáhnuté nové barvy - vyberte novou barvu, vyberte dodatečné schéma barev a poté vyberte požadovanou barvu z možností, jež jsou k dispozici.

- **Symbol automobilu:**

Změna ikony vozidla používané na 3D navigační mapě.

- **Pokročilé:**

Vyberte z následujících pokročilých možností:

- **Informace mapy:**

Zobrazení/skrytí informací zobrazených na mapě, například číslo v adrese před jménem ulice, jména ulic/ jméno aktuální ulice, jméno ulice po aktuální ulici.

- **Chování mapy:**

Lze změnit, jak mapa funguje, pomocí následujících možností:

Zobrazení znázornění jízdních pruhů (například na kříženích dálnic), otáčení mapou podle směru vozidla (pouze v režimu 2D), automatické přepnutí na 3D režim během navádění, automatické zvětšení (2D režim, 3D režim).



- **Zdroj provozu:**

Ze seznamu, který je k dispozici, vyberte zdroj dopravních informací.

Zadání cílového místa

NAVI 50 IntelliLink - Zadání cíle

Výběr cílového místa

Klepněte na , následně  NAVI /  Nav a potom Cíl.

Pro zadání cíle jsou k dispozici následující možnosti nabídky:

- **Adresa**

Pomocí klávesnice zadejte adresu.

- **Body zájmu**

Vyberte body zájmu (POI), například benzinová stanice, restaurace, parkování.

- **Historie**

Vyberte ze seznamu předchozích cílů.

- **Oblíbené**

Vyberte z uloženého seznamu oblíbených cílů.

- **Vyhledat na mapě**

Vyberte cíl pomocí digitální mapy.

- **Souřadnice**

Zadejte souřadnice cíle.

Poté, co byl zadán cíl, vyčkejte, dokud nevyprší desetisekundové odpočítávání nebo klepněte na tlačítko **OK**, čímž zahájíte navádění po trase okamžitě.

Zadejte adresu

Vyberte položku **Adresa** a zadejte částečnou nebo úplnou adresu, například:

- **Země**
- **Město nebo PSČ**
- **Ulice**
- **Číslo**
- **Křížující ulice**

Poznámky

Úplné adresy lze zadat pouze tehdy, když jsou rozpoznány navigačním systémem.

Při prvním zadávání adresy klepněte na **Země** a poté pomocí klávesnice zadejte jméno požadované země. Alternativně použijte ikonu  rozevírací nabídky a vyberte ze seznamu navrhovaných zemí.

Poznámky

Při zadávání adresy nejsou určita písmena a číslice k dispozici pro výběr (jsou zbarvena šedě) podle adres, které byly rozpoznány navigačním systémem.

Stejným způsobem pokračujte v zadávání podrobností pro **město** nebo **PSC**, **ulici**, **číslo** a **křižující ulici**.

Poznámky

Jestliže se **poštovní směrovací číslo** skládá z několika částí, za první část tohoto poštovního směrovacího čísla vložte mezeru.

Tato adresa je automaticky uložena v paměti, takže je k dispozici k vybrání v budoucnu.

Ovládání klávesnice, viz část „Ovládání klávesnic na displeji“ (NAVI 50 IntelliLink) v kapitole „Použití“ ↗ 81.

Poznámky

Položka **Číslo** a položka **Křižující ulice** je k dispozici až poté, co je zadána položka **Ulice**.

Když zadáváte položku **Ulice**, není třeba specifikovat typ silnice (ulice, třída, bulvár atd.).

Volba bodů zájmu (POI)

Body zájmu (POI) lze vybrat jako cíl, pomocí následujících možností pro vyhledávání:

- přednastavený seznam bodů zájmu (POI)
- Kategorie bodů zájmu (POI)
- rychlé vyhledání bodů zájmu (POI) prostřednictvím mapy

Přednastavený seznam bodů zájmu (POI)

Vyberte **Body zájmu** pro výběr ze seznamu často používaných přednastavených kategorií (např. benzínová stanice, parkování nebo restaurace).

Kategorie bodů zájmu (POI)

Pro výběr ze seznamu kategorií a podkategorií vyberte **Body zájmu** a následně **Uživatelské vyhledávání**.

Vyhledávání bodů zájmu (POI) se liší v závislosti na aktuální situaci:

- Jestliže je navádění po trase aktivní, body zájmu **Benzínová stanice** a **Restaurace** jsou vyhledávány podél trasy, body zájmu **Parkování** jsou vyhledávány v blízkosti cíle.

- Jestliže žádné navádění po trase aktivní není, body zájmu jsou vyhledávány kolem aktuální pozice.
- Jestliže aktuální pozice k dispozici není (například není GPS signál), body zájmu jsou vyhledávány kolem poslední známé pozice.

K dispozici jsou následující možnosti:

• Ve městě

Pro vyhledávání bodu zájmu (POI) ve vybraném městě (výsledný seznam je uspořádán podle vzdálenosti od centra města).

• Podél trasy

Pro vyhledávání bodu zájmu (POI) podél aktuální trasy (výsledný seznam je uspořádán podle délky nezbytné jízdy).

• V blízkosti mé pozice

Pro vyhledávání bodu zájmu v blízkosti aktuální pozice

(výsledný seznam je uspořádán podle vzdálenosti od této pozice).

- **V blízkosti cíle**

Pro vyhledávání bodu zájmu v blízkosti cíle pro aktuální trasu (výsledný seznam je uspořádán podle vzdálenosti od cíle).

Když je zobrazen seznam bodů zájmu, tyto body zájmu lze seřadit nebo zobrazit na mapě. Klepnutím na **Možnosti** zobrazíte následující položky:

- **Seřazení podle jména**
- **Seřazení podle vzdálenosti**
- **Seřazení podle zajiřďky** (pokud navádění po trase je aktivní)
- **Zobrazit všechny na mapě**

Rychlé vyhledávání bodů zájmu (POI)

Klepněte na kamkoli na mapu. Kurzor udává aktuální zvolenou polohu. Pro posunutí v rámci mapy kurzor přetáhněte požadovaným směrem.

Klepněte na **Možnosti**, následovaně tlačítkem **Body zájmu v blízkosti kurzoru**, čímž se zobrazí názvy bodů

zájmu v blízkosti a vzdálenost těchto bodů zájmu od vybrané pozice na mapě.

Alternativně klepněte na **Hledat** a pomocí klávesnice vyhledejte cíl podle jména.

Výběr ze seznamu předchozích cílů

Pro přístup ke dříve zadaným cílům vyberte položku **Historie**.

Pro seřazení tohoto seznamu klepněte na **Možnosti**, čímž zobrazíte následující položky:

- **Seřazení podle jména**
- **Seřazení podle vzdálenosti**
- **Vymazat vše**

Alternativně klepněte na **Hledat** a pomocí klávesnice vyhledejte cíl podle jména.

Výběr ze seznamu oblíbených

Pro přístup k uloženým oblíbeným cílům vyberte **Oblíbené**.

Když je tento seznam oblíbených zobrazen, lze tyto oblíbené seřadit nebo zobrazit na mapě. Klepnutím na **Možnosti** zobrazíte následující položky:

- **Seřazení podle jména**
- **Seřazení podle vzdálenosti**
- **Zobrazit všechny na mapě**
- **Vymazat vše**

Alternativně klepněte na **Hledat** a pomocí klávesnice vyhledejte oblíbené podle názvu.

Výběr cíle pomocí mapy

Pro zahájení vyhledávání cíle procházením mapy vyberte **Vyhledat na mapě**.

Klepněte na kamkoli na mapu. Kurzor udává aktuální zvolenou polohu. Pro posunutí v rámci mapy kurzor přetáhněte požadovaným směrem.

Klepnutím na **OK** vyberete polohu jako cíl.

Zadání souřadnic cíle

Pro zahájení vyhledávání cíle zadáním jeho souřadnic vyberte **Souřadnice**.

Pro změnu formátu souřadnic klepněte na **Možnosti** a vyberte z následujících možností:

- **Zeměpisná šířka/délka**

Hodnoty lze zadávat v kterémkoliv z následujících formátů:

- stupně s desetinnými místy
- stupně a minuty s desetinnými místy
- stupně, minuty a vteřiny s desetinnými místy

- **UTM** (Mercatorovo příčné zobrazení)

Potvrzení cílového místa

Jakmile je vybrán cíl, na mapě se zobrazí trasa. Klepněte na **OK** a nastavte ji jako **novou trasu**.

Jestliže je navádění po trase aktivní, cíl lze nastavit jako **bod na cestě** vedle trasy.

Přidávání a uložení oblíbeného nastavení

Jakmile je vybrán cíl, klepněte na **Možnosti**, čímž zobrazíte následující možnosti:

- **Přidat k oblíbeným:** Uložení cíle do seznamu oblíbených.
- **Aktuální doprava:** Poskytuje informace o dopravních nehodách (v závislosti na verzi). Viz část „Dopravní informace“ (NAVI 50 IntelliLink) v kapitole „Navádění“ ↷ 101.

- **Informace/Zprávy:** Zobrazí informace (např. adresu) pro vybraný bod zájmu POI.

Zobrazí se místo (adresa) zvolené pozice, jsou uvedeny GPS souřadnice (zeměpisná šířka/délka) a rovněž, pokud to přichází v úvahu, se zobrazí telefonní číslo zvoleného bodu zájmu (POI).

- **Zpět k automobilu:** Návrat k aktuálnímu místu, na němž se vozidlo nachází.

Před uložením oblíbené položky lze název této položky změnit pomocí klávesnice.

Ovládání klávesnice, viz část „Ovládání klávesnic na displeji“ (NAVI 50 IntelliLink) v kapitole „Použití“ ↷ 81.

Odstranění oblíbené položky

Po výběru oblíbené položky před zahájením navádění po trase klepněte na **Možnosti**, následně **Smazat oblíbenou položku** a potvrďte vymazání.

Pro vymazání všech oblíbených položek vyberte nabídku **Cíl**, potom **Oblíbené položky**, následně **Možnosti** a **Vymazat vše** a potvrďte vymazání.

NAVI 80 IntelliLink - zadání cíle

Výběr cílového místa

Z domovské stránky klepněte na položku **NABÍDKA**, pak na **Navigace** a následně na **Jet do...**

Z následujících možností na displeji vyberte cíl:

- **Domov**
- **Uložená místa**
- **Adresa**
- **Nedávné cíle**
- **Místní vyhledávání/Místa TomTom**
- **Bod zájmu**
- **Bod na mapě**
- **Zeměpisná šířka, zeměpisná délka**

Domov

Navede Vás na Vaši domovskou adresu.

K uložení adresy Vašeho domovského místa, z domovské stránky, klepněte na tlačítko **NABÍDKA**, poté tlačítko **Navigace**, následované tlačítkem **Nastavení**.

Vyberte položku **Nastavit domovské místo** a zadejte adresu.

Viz část „Příprava navigačního systému“ (NAVI 80 IntelliLink) v kapitole „Použití“ ⇨ 81.

Uložená místa

Vyberte ze seznamu dříve uložených cílů.

K odstranění nebo přejmenování uložených cílů, z domovské stránky, klepněte na tlačítko **NABÍDKA**, poté tlačítko **Navigace**, následované tlačítkem **Nastavení**.

Poté vyberte položku **Správa uložených míst** a vybraný cíl aktualizujte, jak bude třeba.

Viz část „Příprava navigačního systému“ (NAVI 80 IntelliLink) v kapitole „Použití“ ⇨ 81.

Adresa

Pomocí klávesnice zadejte část adresy nebo celou adresu, například:

- **Země**
- **PSČ**
- **Město**
- **Ulice**
- **Číslo domu**

Poznámky

Úplné adresy lze zadat pouze tehdy, když jsou rozpoznány navigačním systémem.

Když zadáváte adresu poprvé, je vyžadována země cíle. Pomocí klávesnice zadejte požadované jméno země.

Během zadávání se na obrazovce mohou zobrazit návrhy. Klepnutím vyberete cíl zobrazený na displeji. Nebo můžete klepnout na tlačítko **Seznam**, čímž přejdete k úplnému seznamu pro aktuální část adresy.

Poznámky

Při zadávání adresy nejsou určitá písmena a číslice k dispozici pro výběr (jsou zbarvena šedě) podle adres, které byly rozpoznány navigačním systémem.

Stejným způsobem pokračujte zadáním položky **Poštovní směrovací číslo** a zadáním podrobných údajů pro položku **Město, Ulice a Číslo**.

Poznámky

Jestliže se **poštovní směrovací číslo** skládá z několika částí, za první část tohoto poštovního směrovacího čísla vložte mezeru.

Tato adresa je automaticky uložena v paměti, takže je k dispozici k vybrání v budoucnu.

Ovládání klávesnice, viz část „Ovládání klávesnic na displeji“ (NAVI 80 IntelliLink) v kapitole „Použití“ ⇨ 81.

Nedávné cíle

Lze vybrat ze seznamu předchozích cílů, jež byly automaticky uloženy.

Místní vyhledávání/Místa TomTom

Lze vybrat bod zájmu (POI) nacházející se v blízkosti, zadáním klíčových slov pomocí klávesnice.

Poznámky

Tato funkce je k dispozici pouze jako služba LIVE.

Pro další informace vyhledejte odstavec „Služby LIVE“ (NAVI 80 IntelliLink) v kapitole „Použití“ ⇨ 81.

Bod zájmu

Body zájmu (POI) lze vybrat jako cíl, pomocí následujících možností pro vyhledávání:

- Kategorie bodů zájmu (POI):
Lze vybrat typ kategorie bodů zájmu (například benzinová stanice, restaurace, parkování), poté vyberte oblast pro

vyhledávání (například **Bod zájmu v blízkosti**, **Bod zájmu ve městě**, **Bod zájmu doma**).

Zadejte název města a klepněte na tlačítko **Hotovo**, čímž výběr potvrdíte.

- Názvy bodů zájmu (POI):

Zadejte název bodu zájmu a provedením vybraní zahajte vyhledávání.

Bod na mapě

Vyberte cíl pomocí digitální mapy.

Pro posouvání se v rámci mapy přetáhněte kurzor požadovaným směrem a poté danou pozici potvrďte jako cíl.

Zeměpisná šířka, zeměpisná délka

Zadejte souřadnice cíle.

Potvrzení cílového místa

Jakmile je vybrán cíl, trasa se objeví na mapě a na kartě  je poskytnut souhrn trasy.

Výběrem karty LIVE zobrazíte dopravní informace v reálném čase. Pro další informace vyhledejte

odstavec „Služby LIVE“ (NAVI 80 IntelliLink) v kapitole „Použití“ ⇨ 81.

Klepnutím na tlačítko **Hotovo** trasu potvrdíte.

Přidávání a uložení oblíbeného nastavení

Přidat k uloženým místům

Z domovské stránky klepněte na položku **NABÍDKA**, pak na **Navigace** a následně na **Jet do...**

Vyberte položku **Nedávné cíle** a vyberte cíl ze zobrazeného seznamu.

Klepněte na tlačítko **+** (čímž otevřete místní nabídku), poté tlačítko **Přidat k uloženým místům**, udejte k tomuto cíli jméno pomocí klávesnice a poté klepněte na tlačítko **Další**.

Zobrazí se zpráva s dotazem, zda uložená adresa má být nastavena jako adresa domovská. Vyberte možnost **Ano** nebo **Ne**. Zobrazí se zpráva potvrzující, že adresa byla uložena.

Přidat oblíbenou položku

Na domovské stránce klepnutím na tlačítko ★ otevřete nabídku pro oblíbené položky a vyberte položku **Navigace**.

Pro nastavení uloženého cíle jako oblíbené položky klepněte na tlačítko + (čímž otevřete místní nabídku) a poté na tlačítko **Přidat oblíbenou položku**.

Výběrem ze zobrazeného seznamu provedete přidání uloženého cíle k oblíbeným položkám.

Pro další informace vyhledejte odstavec „Oblíbené“ (NAVI 80 IntelliLink) v kapitole „Úvod“ ↗ 32.

Odstranění oblíbené položky

Na domovské stránce klepnutím na tlačítko ★ otevřete nabídku pro oblíbené položky a vyberte položku **Navigace**.

Klepněte na tlačítko + a vyberte položku **Odstranění všech oblíbených položek** nebo vyberte oblíbenou položku ze zobrazeného seznamu a poté vyberte možnost



Odstranit oblíbenou položku. Zobrazí se potvrzující hlášení. Klepněte na tlačítko **Odstranit** pro potvrzení.

Pro další informace vyhledejte odstavec „Oblíbené“ (NAVI 80 IntelliLink) v kapitole „Úvod“ ↗ 32.

Navádění

Informace o trase

NAVI 50 IntelliLink - Informace o trase

Pro zobrazení trasy po zdání cíle před zahájením navádění klepněte na , následně  **NAVI** /  **Nav** a potom **Trasa**.

Různé metody zadání cíle, viz část „Zadání cíle“ (NAVI 50 IntelliLink) ↗ 95.

K dispozici jsou následující možnosti:

- **Vytvoření trasy/Úprava trasy**
Viz část „Úprava itineráře“ (NAVI 50 IntelliLink) níže.
- **Vyhýbání**
Viz část „Úprava itineráře“ (NAVI 50 IntelliLink) níže.

- **Přehled**

Viz níže.

- **Zrušení trasy**

Viz část „Deaktivace navádění“ (NAVI 50 IntelliLink) níže.

- **Alternativní trasy**

Viz část „Úprava itineráře“ (NAVI 50 IntelliLink) níže.

- **Itinerář**

Viz část „Úprava itineráře“ (NAVI 50 IntelliLink) níže.

Přehled

Když je zobrazena obrazovka **Trasa**, klepněte na tlačítko **Přehled**, čímž obdržíte podrobný plán pro aktuální trasu a pohled na trasu na mapě z ptáčí perspektivy.

Tato možnost nabídky obsahuje následující informace:

- název a/nebo adresa cíle
- celkový čas trasy
- celková vzdálenost trasy

- zvláštní body a úseky trasy (například silnice s mýtem, dálnice, atd.)
- alternativní trasy (například krátká, rychlá, úsporná)

V zobrazení obrazovky **Přehled** klepněte na **Možnosti** a přejdete k následujícím podnabídkám:

- **Alternativní trasy**

Viz část „Úprava itineráře“ (NAVI 50 IntelliLink) níže.

- **Itinerář**

Viz část „Úprava itineráře“ (NAVI 50 IntelliLink) níže.

- **Nastavení trasy**

Viz část „Příprava navigačního systému“ (NAVI 50 IntelliLink) ⇨ 81.

- **Simulace navigace**

Viz níže.

Poznámky

Na tyto možnosti lze přejít také během navádění po trase klepnutím na „Informace o cestě“ (například odhadovaný čas příjezdu, celková zbývající vzdálenost) na obrazovce displeje.

Viz část „Informace na displeji“, (NAVI 50 IntelliLink) v kapitole „Použití“ ⇨ 81.

Simulace navigace

Tato funkce umožňuje shlédnout rychlé zobrazení navrhované trasy.

K dispozici jsou následující možnosti:

- ▶/|| : Zahájení nebo přerušování simulace trasy
- ⏪ : Přejít k předchozímu manévru
- ⏩ : Přejít k dalšímu manévru
- 1x / 4x / 8x : Zvýšit rychlost simulace trasy
- ← / → : Návrat k předchozí obrazovce

NAVI 80 IntelliLink - Informace o trase

Pro zobrazení trasy před tím, než je zahájeno navádění, klepněte na **+** (čímž otevřete místní nabídku) a poté vyberte možnost **Podrobnosti o trase**, poté, co byl zadán cíl.

K dispozici jsou následující možnosti:

- **Zobrazení pokynů:**

Zobrazí plán trasy.

Zobrazeny jsou následující podrobnosti:

- ukazatele změny směru
- typy cest
- jména cest
- vzdálenost před rozcestím (km/míle)

- **Zobrazení mapy trasy:**

Zobrazení mapy trasy.

- **Zobrazení ukázky trasy:**

Zobrazení ukázky trasy.

- **Souhrn trasy:**

Návrat k předchozí obrazovce.

Zobrazeny jsou podrobné údaje o době cesty, vzdálenosti a typu cesty. Viz „IQ routes™“ (NAVI 80 IntelliLink) v kapitole "Zadání cíle" ⇨ 95.

- **Zobrazení cíle:**

Zobrazení změn směru ve formě znázornění.

- **Zobrazení provozu na trase:**

Zobrazí se přehled veškerých dopravních nehod, které negativně ovlivňují aktuální cestu, s podrobným zobrazením jedné nehody po druhé.

V případě, že uživatel má předplaceny "živé" služby LIVE, karta "Live" poskytuje podrobnější přehled cesty (např. prodlevy provozu, pevné a pohyblivé kamery pro kontrolu rychlosti).

Pro další informace vyhledejte odstavec „Služby LIVE“ (NAVI 80 IntelliLink) v kapitole „Použití“ ↪ 81.

Úprava itineráře

NAVI 50 IntelliLink - úprava itineráře

Tato funkce umožňuje zobrazit a změnit plán trasy k zadanému cíli. Pro okamžitý přístup klepněte na , následně **NAVI** / **Nav** a následně **Trasa**. Vyberte **Itinerář**.

Objeví se následující informace:

- ukazatele změny směru
- číslo silnice
- vzdálenost před změnou směru

Pro změnu a seřazení podrobností o trase klepněte na **Možnosti**.

K dispozici jsou následující možnosti:

- **Souhm**

Zobrazí každý bod na cestě a cíl, včetně vzdálenosti tohoto bodu na cestě, doby zbývající k dalšímu bodu na cestě a času příjezdu.

- **Normal (normální)**

Zobrazí každý manévr, se jmény ulic a náměstí, se vzdáleností a s čísly úseků silnic.

Tato možnost rovněž zobrazuje informace z ukazatelů, omezení příjezdu a manévrování, výstrahy a informace podle preferencí systému.

- **Seznam silnic**

Zobrazí pouze hlavní úseky trasy pomocí názvů/čísel silnic.

Tato možnost rovněž zobrazí délku každého úseku, dobu zbývající k dalšímu úseku, čas příjezdu a průměrný směr.



Alternativně lze tyto možnosti pro itinerář/trasu změnit klepnutím na kartu „Směr a vzdálenost k další změně směru“ na displeji během navádění po trase. Pro změnu a seřazení podrobností o trase vyberte **Možnosti**.

Viz část „Informace na displeji“, „Mapová obrazovka“ (NAVI 50 IntelliLink) v kapitole Použití ↪ 81.

Úprava trasy

Pro úpravu trasy změnou seznamu bodů na trase klepněte na , následovaně tlačítkem **NAVI** / **Nav**, **Trasa** a poté tlačítkem **Upravit trasu** na obrazovce displeje.

K dispozici jsou následující možnosti:

- Horní **+** : Přidání bodu na cestě
- Spodní **+** : Přidání nového cíle
-  : Odstranění cíle
-  : Změna výchozí adresy (k dispozici v závislosti na verzi)

Pro změnění pořadí bodů na cestě v seznamu klepněte na **Možnosti**, následované tlačítkem **Znovu uspořádat**, poté body na cestě posuňte nahoru/dolů.

Různé metody zadání cíle, viz část „Zadání cíle“ (NAVI 50 IntelliLink) ↻ 95.

Vyhýbání

Pro úpravu trasy vyloučením určitých částí klepněte na 🏠 a následně na 📍 **NAVI / 📍 Nav, Trasa a Vyhýbání**.

V seznamu na obrazovce displeje vyberte úsek, kterému je třeba se vyhnout. Tento úsek, kterému se chcete vyhnout, je zvýrazněn červenou barvou.

Novou trasu potvrďte klepnutím na **OK**.

Alternativní trasy

Pro změnu způsobu plánování trasy klepněte na 🏠 a následně na 📍 **NAVI / 📍 Nav, Trasa a Alternativní trasy**.

K dispozici jsou následující možnosti, každá se vzdáleností a odhadovaným časem:

- rychlá
- krátká
- úsporná

Jednu z těchto možností vyberte a tuto novou trasu potvrďte klepnutím na ←.

Další informace, viz část „Příprava navigačního systému“ (NAVI 50 IntelliLink) v kapitole „Použití“ ↻ 81.

NAVI 80 IntelliLink - Úprava itineráře

Cesty lze plánovat předem, výběrem výchozího bodu a cíle.

Z domovské stránky klepněte na položku **NABÍDKA**, pak na **Navigace** a následně na **Itineráře**.

Vyberte výchozí bod stejným způsobem, jako se zadává cíl. Viz část „Zadání cíle“ (NAVI 80 IntelliLink) ↻ 95. Poté vyberte cíl, vyberte typ trasy a potvrďte.

Systém naplánuje trasu a umožní Vám shlédnout podrobnosti.

Změna trasy

Pro změnu trasy během aktivního navádění po trase z domovské stránky klepněte na **NABÍDKA** a poté na **Navigace** a následně na **Změna trasy**.

K dispozici jsou následující možnosti:

- **Výpočet alternativy**
- **Zrušení trasy**
- **Cestovat přes**
- **Vyhnout se zablokované silnici**
- **Vyhnout se částí trasy**
- **Minimalizovat prodlevy**

Výpočet alternativy

Tuto položku vyberte pro výpočet alternativní trasy k cíli.

Zrušení trasy

Tuto položku vyberte pro zastavení aktuálního navádění po trase.

Pro obnovení navádění klepněte na **Jet do...**, následně na **Nedávné cíle** a znovu vyberte trasu.

Cestovat přes (body na cestě)

Tuto položku vyberte pro změnění vypočtené trasy do Vašeho cíle tak, aby tato trasa zahrnovala konkrétní místo (bod na cestě).

Toto místo, jež je třeba zahrnout, se zadá tím samým způsobem, jako se zadává cíl.

Vyberte z toho samého seznamu možností, například "Adresa", "Uložená místa", "Bod zájmu", "Bod na mapě".

Viz část „Zadání cíle“ (NAVI 80 IntelliLink) ⇨ 95.

Vyhnout se zablokované silnici

Tuto možnost vyberte v případě, že dané zablokování silnice aktuálně není uváděno dopravní informační službou.

Viz část „Dopravní informace“ (NAVI 80 IntelliLink) níže.

Vyberte vzdálenost (v metrech) trasy vpředu, již je třeba se vyhnout, například "100m", "500m", "2 000m", "5 000m".

Trasa se přepočte tak, aby se vyhnula úseku trasy pro vzdálenost, jež byla vybrána.

Vyhnout se části trasy

Tuto možnost vyberte, abyste se vyhnuli části trasy. Vyberte cestu, které je třeba se vyhnout, ze seznamu cest vedle trasy.

Minimalizovat prodlevy

Tuto položku vyberte pro naplánování trasy na základě nejnovějších dopravních informací.

Vypnutí navádění

NAVI 50 IntelliLink - deaktivace navádění



Pro zastavení navádění v jeho průběhu klepněte na , následně **NAVI / ↑Nav, Trasa** a potom **Zrušení trasy**.

NAVI 80 IntelliLink - deaktivace navádění

Pro zastavení navádění v jeho průběhu klepněte na **+** a následně na **Vymazat trasu**.

Procházet mapu

NAVI 50 IntelliLink - procházení mapy

Pro přístup obrazovku mapy kdykoli klepněte na  a následně na  **MAPA**.

Klepněte na kamkoli na mapu. Kurzor udává aktuální zvolenou polohu. Pro posunutí v rámci mapy kurzor přetáhněte požadovaným směrem.

Další operace ovládání viz odstavec „Mapová obrazovka“ (NAVI 50 IntelliLink) v kapitole „Používání“ ⇨ 81.

Nabídka možností

V zobrazení obrazovky mapy klepněte na **Možnosti**, zobrazí se následující položky:

- **Nastavení trasy:**

Viz část „Příprava navigačního systému“ (NAVI 50 IntelliLink) v kapitole „Použití“ ⇨ 81.

- **Nastavení mapy:**

Viz část „Příprava navigačního systému“ (NAVI 50 IntelliLink) v kapitole „Použití“ ⇨ 81.

- **Kde se nacházím?:**

Viz část „POMOC!“ (NAVI 50 IntelliLink) níže.

NAVI 80 IntelliLink - procházení mapy

Pro přechod na obrazovku mapy bez navigace klepněte na domovské stránce na položku **NABÍDKA** a poté na tlačítko **Navigace** a následně na **Zobrazit mapu**.

Klepněte na kamkoli na mapu. Kurzor udává aktuální zvolenou polohu. Pro posunutí v rámci mapy kurzor přetáhněte požadovaným směrem.

Po zobrazení obrazovky mapy klepnutím na tlačítko **+** otevřete místní nabídku, která obsahuje následující možnosti:

- **Toto místo použijte pro...**
- **Najít**
- **Změnit podrobnosti mapy**
- **Přidat k uloženým místům**

Toto místo použijte pro...

Tuto možnost vyberte, chcete-li provést kteroukoliv z následujících akcí:

- **vystředění mapy podle místa, kde se vozidlo nachází**
- **navigace k bodu na mapě**
- **vyhledání bodu na mapě**
- **přidání bodu na mapě k oblíbeným položkám**
- **přidání bodu na mapě do seznamu bodů POI (body zájmu)**
- **oprava pozice vozidla**

Najít

Tuto možnost vyberte, chcete-li mapu vystředít podle následujícího:

- váš domov
- uložená adresa

- adresu
- nedávno zvolený cíl
- místní vyhledání
- bod zájmu
- aktuální poloha vozidla
- souřadnice (zeměpisná šířka/délka)

Změnit podrobnosti mapy

Tuto možnost vyberte, chcete-li zapnout/vypnout následující nastavení pro mapu:

- provoz
- názvy
- body zájmu (POI)
- mapové pozadí - obrázek ze satelitu
- GPS souřadnice

Přidat k uloženým místům



Tuto možnost vyberte, chcete-li přidat aktuální pozici na mapě jako uložený cíl. Z klávesnice zadejte název nebo potvrďte název navržený.

Ovládání klávesnice, viz část „**Ovládání klávesnic na displeji**“ (NAVI 80 IntelliLink) v kapitole „**Použití**“ ⇨ 81.

Nápověda!

NAVI 50 IntelliLink - Pomoc!

Po zobrazení obrazovky mapy lze po klepnutí na tlačítko **Možnosti** následovaně tlačítkem **Kde se nacházím?** prozkoumat užitečné informace o aktuálním místě a vyhledat body zájmu (POI) v jeho blízkosti.

Pro přístup obrazovku mapy kdykoli klepněte na  a následně na  **MAPA**.

Kde se nacházím?

Tato možnost nabídky obsahuje následující informace:

- aktuální poloha (adresa)
- zeměpisná šířka
- zeměpisná délka
- nadmořská výška
- stav GPS

Klepnutím na **Možnosti** zobrazíte následující možnosti:

- **Přidat k oblíbeným**

Další informace, viz část „Zadání cíle“, „Přidání a uložení oblíbené

položky“ (NAVI 50 IntelliLink) .

- **Informace o zemi:** Viz část "Informace o zemi" níže.

Informace o zemi

Tato funkce umožňuje prozkoumat informace o zemi a zákony pro aktuální pozici.

Po zobrazení obrazovky **Kde se nacházím?** klepněte na **Možnosti** a následně na **Informace o zemi**.

Tato možnost nabídky obsahuje následující informace:

- omezení rychlosti
- telefonní volací kód země (mezinárodní telefonní předvolba, například +49)
- číslo záchranné služby (například 112)
- omezení vyplývající se zákonů, například:
 - požadavky na výbavu vozidla, například výstražný trojúhelník, lékárnička pro poskytnutí první pomoci, hasicí přístroj, náhradní žárovky, reflexní vesta atd.

- zákonné předpisy pro světlomety
- maximální hladina alkoholu v krvi
- zákonné předpisy pro sněhové řetězy
- zákonné předpisy pro zimní pneumatiky

Pomoc v blízkosti

Tato funkce umožňuje vyhledat pomoc v blízkosti aktuální pozice.

Po zobrazení obrazovky **Kde se nacházím?** klepněte na **Pomoc v blízkosti**.

Tato možnost nabídky obsahuje následující informace:

- **Oprava automobilu v blízkosti** (služby - opravy vozidel)
- **Zdravotnická pomoc v blízkosti** (lékařská služba a zdravotní pohotovost)
- **Policie v blízkosti** (policejní stanice)
- **Benzinová stanice v blízkosti** (čerpací stanice)

Výběrem příslušné možnosti přejdete k seznamu místních bodů zájmu (POI).

Informace o bodech zájmu (POI), viz část „Zadání cíle“ (NAVI 50 IntelliLink) ⇨ 95.

Dopravní informace



NAVI 50 IntelliLink - dopravní informace

K dispozici v závislosti na verzi, lze přijímat aktuální dopravní informace z místních zdrojů. Informace jsou poskytovány pro aktuální trasu nebo aktuální polohu vozidla.

Během navádění po trase klepněte na **Možnosti** a potom vyberte možnost **Aktuální doprava** nebo klepněte na ikonu  na obrazovce mapy. Zobrazí se nehody na trase a odhadovaný čas zpoždění.

K dispozici jsou následující možnosti:

- **Seznam událostí:** Vyberte pro změnu nastavení zobrazování událostí.
- **Nabídka objížďky:** Vytvořte alternativní trasu do vybraného cíle.
- **Možnosti:** Přístup do možností dopravy.

Pro okamžitý přístup do těchto možností dopravy klepněte na , následně na **NAVI** / **Nav** a potom **Možnosti**. Potom vyberte  **Doprava**.

Pro návrat do navádění po trase klepněte na .

NAVI 80 IntelliLink - dopravní informace

Umožňuje přijímat aktuální dopravní informace z místních zdrojů.

Z domovské stránky klepněte na položku **NABÍDKA**, pak na **Navigace** a následně na **Navigační služby**. Potom vyberte **Doprava/Doprava HD**.

Navigační systém sděluje dopravní nehody hlasovými zprávami a pomocí pruhu pro dopravní informace a rovněž zobrazováním symbolů na mapě.

Viz část "Přehled symbolů" ⇨ 109.

Systém dostává aktualizace přibližně každých 15 minut. Dopravní nehody jsou zachycovány pouze pro hlavní silnice.

Tato **dopravní služba** se nazývá **HD Traffic**, pokud bylo aktivováno předplatné pro "živé" služby LIVE. V případě služby **Doprava HD** jsou aktualizace přijímány přibližně každé tři minuty a dopravní nehody jsou zachyceny rovněž pro vedlejší silnice.

Pro další informace vyhledejte odstavec „Služby LIVE“ (NAVI 80 IntelliLink) v kapitole „Použití“ ⇨ 81.

V závislosti na aktuální dopravní situaci může pruh s dopravními informacemi zahrnovat následující informace:

- velká zpoždění na trase (udávaná v minutách)
- neznámá nebo neurčitá situace (šedá barva)
- pomalý provoz (oranžová barva)
- dopravní zácpa (červená barva)
- nehybný provoz nebo uzavřená silnice (tmavě červená)
- vzdálenost k další nehodě (v kilometrech/mílich)

Pro správu dopravní informační služby proveďte výběr z následujících možností:

- **Minimalizovat prodlevy**
Změnit cestu podle nejnovějších dopravních informací.
- **Zobrazení provozu na trase**
Zobrazí přehled všech dopravních nehod na aktuální trase. Pro podrobnější informace klepněte na ikony pro nehody.

- **Zobrazení mapy**

Tuto položku vyberte pro prozkoumání mapy a proto, abyste měli nejnovější informace o dopravní situaci v dané oblasti.

Na mapě je zobrazeno poslední hledané místo. Pro podrobnější informace klepněte na ikony pro nehody.



- **Čtení dopravních informací**

Aktivuje hlasová sdělení pro dopravní informace.

Dopravní nastavení

Vyberte možnost **Dopravní nastavení** a zaškrtněte políčko vedle požadovaných preferovaných možností (například automatická minimalizace prodlev po každé dopravní aktualizaci) a výběrem položky **Hotovo** potvrďte.

Přehled značek

-  : Nehoda
-  : Dopravní zácpa
-  : Je uzavřen jeden nebo více pruhů

-  : Cesta je uzavřena

-  : Dopravní nehoda

-  : Práce na silnici

-  : Hustý déšť

-  : Sníh

-  : Silný vítr, vichřice

-  : Mlh

-  : Sníh

Rozpoznávání hlasu

Všeobecné informace	110
Ovládání navigace	111
Ovládání telefonu	112

Všeobecné informace

Funkce rozpoznávání hlasu umožňuje ovládání určitých funkcí prostřednictvím hlasového vstupu.



Aby bylo zajištěno, že rozhovor uvnitř vozidla nespustí neúmyslný telefonní hovor na uložený kontakt, funkce rozpoznávání hlasu se nejdříve musí aktivovat  na ovládacích prvcích volantu/sloupku řízení.

Přehled ovládacích prvků ⇨ 7.

NAVI 50 IntelliLink

V závislosti na verzi umožňuje funkce rozpoznávání hlasu systému handsfree ovládání určitých funkcí kompatibilního chytrého telefonu prostřednictvím hlasového vstupu.

Viz odstavec "Ovládání telefonu" v této kapitole ⇨ 112.

Pro kontrolu, zda je spárovaný a připojený chytrý telefon kompatibilní s funkcí rozpoznávání hlasu klepněte na  a následně na  **Nastavení**.

Poté vyberte položku **Připojení**, následně položku **Zobrazit seznam zařízení Bluetooth**. Seznam

zobrazuje spárovaná zařízení a vedle názvu chytrého telefonu se zobrazí symbol , který signalizuje kompatibilitu.

Poznámky

Pokud je podporován, bude jazyk nastavený na vašem chytrém telefonu automaticky použit informačním systémem pro rozpoznávání hlasu.

Pomocí hlasového ovládání je možné ovládat také navigační systém. Viz odstavec "Ovládání navigace" v této kapitole ⇨ 111.

Předpoklady



Musí být splněny následující předběžné podmínky:



- Musí být aktivována funkce Bluetooth informačního systému. Viz odstavec "Připojení Bluetooth" v kapitole "Telefon" ⇨ 118.
- V chytrém telefonu s funkcí Bluetooth musí být aktivována funkce Bluetooth a chytrý telefon

musí být vybaven připojením 3G, 4G nebo Wi-Fi (viz návod k obsluze chytrého telefonu).

- V závislosti na chytrém telefonu může být nezbytné nastavit zařízení na "viditelné" (viz návod k obsluze chytrého telefonu).
- Chytrý telefon musí být spárován a propojen k informačnímu systému.

Nápověda

Pro informace a pomoc s aktivací a ovládním hlasových ovládacích prvků se dotkněte položky , následně položky  **Nastavení** a poté položky **Připojení**.

Ze seznamu vyberte **Chytrý telefon** (pro prohledávání seznamu použijte /) a potom vyberte  pro přístup k nápovědě.

Zobrazí se řada obrazovek s vysvětlením použití funkce rozpoznávání hlasu a informacemi o:

- zapínání a vypínání ovládacích prvků na volantu/sloupku volantu
- kompatibilních telefonech
- postupech ovládní

- dostupných funkcích a popisech
- podmínkách použití



NAVI 80 IntelliLink

Funkce rozpoznávání hlasu umožňuje ovládní určitých funkcí, včetně následujících, prostřednictvím hlasového vstupu:

- **Navigace**
Viz odstavec "Ovládní navigace" v této kapitole ⇨ 111.
- **Telefon**
Viz odstavec "Ovládní telefonu" v této kapitole ⇨ 112.

Stisknutím  na ovládacích prvcích na volantu/sloupku řízení otevřete hlavní nabídku **Hlasové ovládní**. Po zaznění tónu vyslovte název nabídky, do které chcete vstoupit.

Když je ovládní hlasem aktivováno, je zobrazena hlavní nabídka **Ovládní hlasem** a indikátor rozpoznávání hlasu v horním pravém rohu udává stav systému a úroveň optimalizace:



Zelená	: optimální rozpoznávání hlasu
Oranžová	: dobré rozpoznávání hlasu
Červená	: průměrné rozpoznávání hlasu
Mikrofon 	: Systém je připraven přijmout hlasový povel
Reproduktor 	: Systémem jsou právě dávány hlasové pokyny
Ikona načítání	: Právě probíhá načítání dat

Ovládní navigace

NAVI 50 IntelliLink

Zapnutí rozpoznávání hlasu

Aktivace funkce rozpoznávání hlasu během navigace:

Stiskněte  na ovládacích prvcích na volantu/sloupku řízení, v pravém spodním rohu displeje se vedle audia informačního systému zobrazí .

Poznámky

Během používání funkce rozpoznávání hlasu se přeruší přehrávání zdroje audia.

Návod k používání hlasových příkazů, viz (NAVI 50 IntelliLink) „Nápověda“ v části „Všeobecné informace“ ⇨ 110.

NAVI 80 IntelliLink

Zapnutí rozpoznávání hlasu

Aktivace funkce rozpoznávání hlasu:

Stisknutím **Ⓜ** na ovládacích prvcích na volantu/sloupku řízení otevřete hlavní nabídku **Hlasové ovládání**.

Jakmile zazní tón, vyslovte slovo "**Cíl**", abyste mohli zadat novou adresu. Vyslovte slovo "**Adresa**" a poté vyslovte celý cíl nové adresy (číslo, název ulice, cílové město).

Zobrazí se adresa rozpoznaná systémem. Jakmile budete vyzváni, abyste zahájili navádění, cíl potvrďte.

Alternativně, poté, co zazní tón, vyslovte frázi "**Nedávné cíle**", čímž přejdete k seznamu posledních cílů, jež byly zadány, a vyberte požadovaný cíl.

Poznámky

Pro ovládání navigačního systému funkcí rozpoznávání hlasu se musí vložit kompatibilní SD karta.

Pro další informace vyhledejte odstavec „Zadání cíle“ (NAVI 80 IntelliLink) v kapitole „Navigace“ ⇨ 95.

Ovládání telefonu

NAVI 50 IntelliLink

Zapnutí rozpoznávání hlasu

Aktivace funkce rozpoznávání hlasu: Stiskněte **Ⓜ** na ovládacích prvcích na volantu/sloupku řízení a otevřete nabídku **Chytrý telefon**. Aktivace je signalizována pípáním a zobrazením **Ⓜ** na displeji.

Pro použití rozpoznávání hlasu klepněte na **Ⓜ** na displeji (nebo stiskněte **Ⓜ**).

Poznámky

Během činnosti funkce rozpoznávání hlasu nejsou k dispozici pro použití funkce **Rádio** a **Média**.

Pro deaktivaci klepněte a podržte **Ⓜ** na displeji (nebo stiskněte **Ⓜ**).

Návod k používání hlasových příkazů, viz (NAVI 50 IntelliLink) „Nápověda“ v části „Všeobecné informace“ ⇨ 110.

NAVI 80 IntelliLink

Zapnutí rozpoznávání hlasu

Aktivace funkce rozpoznávání hlasu:

Stisknutím **Ⓜ** na ovládacích prvcích na volantu/sloupku řízení otevřete hlavní nabídku **Hlasové ovládání**.

Poté, co zazní tón, vyslovte slovo "**Telefon**", čímž přejdete k nabídce Telefon. Vyslovte jméno uloženého kontaktu nebo telefonní číslo. Požadovaný kontakt se zobrazí na displeji, pokud je systémem registrován.

Vytáčení aktivujte vyslovením povelu "**Volat**".

Pro zrušení vstupu a zopakování vyslovte povel "**Odstranit**".

Alternativně, pro iniciování hovoru přímo z hlavní nabídky **Ovládání hlasem**, klepněte na  a vyslovte jméno uloženého kontaktu nebo telefonní číslo.

Telefon

Všeobecné informace	114
Připojení	116
Připojení Bluetooth	118
Tísňové volání	122
Použití	122
Mobilní telefony a občanské radiostanice (CB)	129

Všeobecné informace

Handsfree sada umožňuje konverzaci mobilním telefonem prostřednictvím mikrofonu a reproduktorů ve vozidle. Dále umožňuje ovládat nejdůležitější funkce mobilního telefonu prostřednictvím informačního systému ve vozidle.

Abyste mohli používat handsfree systém telefonu, mobilní telefon k němu musí být připojen prostřednictvím systému **Bluetooth**.

Ne každý mobilní telefon podporuje všechny funkce systému náhlavní soupravy pro telefon. Možné funkce telefonu závisejí na příslušném mobilním telefonu a poskytovateli sítě. Informace najdete v pokynech k použití mobilního telefonu nebo vám je sdělí provozovatel sítě.

Důležité informace ohledně ovládání a bezpečnosti silničního provozu

Varování

Používání sady handsfree při jízdě může být nebezpečné, protože během telefonování je snížena vaše pozornost. Před použitím sady handsfree zaparkujte své vozidlo.

Dodržujte předpisy platné v zemi, kde s vozidlem jedete.

Dále dodržujte zvláštní nařízení, která platí v konkrétních oblastech, a vždy vypněte mobilní telefon, pokud je používání mobilního telefonu zakázáno, pokud způsobuje mobilní telefon rušení nebo pokud mohou nastat nebezpečné situace.

Varování

Mobilní telefony mají vliv na Vaše okolí. Z tohoto důvodu byly zpracovány bezpečnostní

předpisy, se kterými se musíte seznámit ještě před použitím telefonu.





Bluetooth

Portál telefonu je certifikován skupinou Bluetooth Special Interest Group (SIG).

Další informace o specifikaci naleznete na internetu na adrese <http://www.bluetooth.com>



Ovládání telefonu

Ovládání pomocí informačního systému nebo ovládacích prvků na sloupku řízení:

-  **TEL**
- nebo -
- **TEL**
- nebo -
-  **TELEFON** na  domovské stránce nabídky (NAVI 50 IntelliLink)
- nebo -
 **TELEFON** na obrazovce hlavní nabídky (NAVI 80 IntelliLink)

Pro zobrazení nabídky vyberte **Phone (Telefon)**.

Ovládací prvky na sloupku řízení:

- , : Přijetí hovoru, ukončení/odmítnutí hovoru.
- nebo -
- **MODE/OK**: Přijetí hovoru, ukončení/odmítnutí hovoru, potvrzení činnosti.
- : Aktivace/deaktivace rozpoznávání hlasu.



V závislosti na informačním systému některé funkce handsfree systému telefonu lze rovněž ovládat prostřednictvím rozpoznávání hlasu  112.

Ovládání obrazovky displeje

R15 BT USB, R16 BT USB, CD16 BT USB, CD18 BT USB - ovládání obrazovky displeje

- Posunutí na displeji nahoru/dolů: Otočte **OK**.
- Potvrzení činnosti: Stiskněte **OK**.
- Pro zrušení akcí (a návrat k předchozí nabídce): Stiskněte tlačítko .



NAVI 50 IntelliLink - ovládání obrazovky displeje

Pro přístup na obrazovku nabídky telefonu vyberte  a následně  **Telefon**.

K dispozici jsou následující podnabídky:

- **Telefonní seznam**
- **Seznamy hovorů**
- **Vytočit**

Pro přepnutí mezi podnabídkami klepněte na  v levém horním rohu.

- Posunutí na displeji nahoru/dolů: Stiskněte  nebo .
- Potvrzení činnosti: Zvolte **OK**.
- Pro zrušení akcí (a návrat na předchozí nabídku/domovskou stránku) klepněte na .

Další informace, viz „Použití dotykové obrazovky“  40.

NAVI 80 IntelliLink - ovládání obrazovky displeje

Pro přechod do nabídky „Telefon“ z domovské stránky vyberte položku **NABÍDKA** a potom  **Telefon**.

K dispozici jsou následující podnabídky:

- **Telefonní seznam**
- **Protokoly hovorů**
- **Vytočení čísla**
- **Hlasová pošta**
- **Nastavení**
- Posunutí na displeji nahoru/dolů: Klepněte na ↑ nebo ↓.
- Pro zrušení akcí (a/nebo návrat k předchozí nabídce) klepněte na ←.
- Pro otevření místní nabídky (například pro přidání kontaktů do seznamu oblíbených) klepněte na +.

Poznámky

K oblíbeným lze kdykoliv přejít stisknutím tlačítka ★ na domovské stránce.

Další informace, viz „Použití dotykové obrazovky“ ⇨ 40.

Použití klávesnice na displeji

R15 BT USB, R16 BT USB, CD16 BT USB, CD18 BT USB - ovládání klávesnic na displeji

Posunování a zadávání znaků pomocí numerické klávesnice na obrazovce displeje: Otočte a stiskněte **OK**.

Zadané znaky lze opravit během zadávání pomocí klávesy ← na klávesnici.

Stisknutím → ukončíte práci s klávesnicí a vrátíte se na předchozí obrazovku.

NAVI 50 IntelliLink, NAVI 80 IntelliLink - ovládání klávesnic na displeji

Pro přechod do numerické klávesnice a pro zadávání znaků na této numerické klávesnici proveďte příslušný výběr dotknutím se obrazovky displeje.

Zadané znaky lze opravit během zadávání pomocí klávesy ✕ na klávesnici.

Klepnutím na ← ukončíte práci s klávesnicí a vrátíte se na předchozí obrazovku.

Další informace, viz „Použití dotykové obrazovky“ ⇨ 40.

Připojení

Aby bylo možné ovládat funkce přes informační systém, musí být k handsfree sadě připojen mobilní telefon.

Žádný telefon nelze se systémem propojit, dokud nebyl se systémem nejdříve spárován. Informace o párování mobilního telefonu s handsfree sadou prostřednictvím systému Bluetooth Bluetooth najdete v kapitole **Připojení Bluetooth** (⇨ 118).

Když je zapalování zapnuté, handsfree sada hledá ve svém okolí spárované telefony. Aby handsfree sada telefon rozeznala, musí být na mobilním telefonu aktivní funkce **Bluetooth**. Vyhledávání pokračuje, dokud není nalezen spárovaný telefon. Zpráva na displeji signalizuje, že je telefon propojen.

Poznámky

Je-li aktivní připojení Bluetooth, pomocí sady handsfree se baterie v mobilním telefonu rychle vybije.

Automatické propojení

Aby se systém automaticky připojil při zapnutí systému, možná budete muset na svém mobilním telefonu aktivovat funkci automatického připojení **Bluetooth**. Viz pokyny k ovládání mobilního telefonu.

Poznámky

V závislosti na informačním systému, když provádíte opětovné připojení ke spárovanému telefonu nebo když se v dosahu handsfree systému pro telefon nacházejí dva spárované telefony, automaticky se připojí buď prioritní telefon (pokud je definován) nebo naposledy připojený telefon, a to dokonce i v případě, že se tento telefon nachází mimo vozidlo, ale stále v dosahu handsfree systému pro telefon.

Pokud jsou systémy automaticky připojeny, hovor s konverzací se automaticky přepne na mikrofon a reproduktory vozidla.

Pokud připojení není úspěšné:

- zkontrolujte, zda je telefon zapnutý
- zkontrolujte, zda baterie v telefonu není vybitá
- zkontrolujte, zda je telefon již spárován



Funkce Bluetooth mobilního telefonu a handsfree sady musí být zapnuta a mobilní telefon musí být nastaven pro přijetí propojovací výzvy systému.

Ruční propojení**R15 BT USB, R16 BT USB, CD16 BT USB, CD18 BT USB - ruční připojení**

Chcete-li změnit telefon připojený k handsfree sadě, stiskněte **TEL** a zvolte nabídku **Zvolit zařízení**. Seznam zařízení zobrazí již spárované telefony.

Vyberte požadovaný telefon v seznamu a potvrďte stisknutím **OK**. Připojení telefonu potvrdí zpráva na telefonu.

NAVI 50 IntelliLink - ruční připojení

Pro změnu telefonu připojeného k handsfree systému pro telefon se dotkněte položky , následně položky  **NASTAVENÍ** a poté položky **Připojení** (nebo vyberte položku **Telefon** na domovské stránce).

Potom vyberte **Zobrazit seznam zařízení Bluetooth**. Seznam zařízení zobrazí již spárované telefony.

Ze seznamu vyberte požadovaný telefon a potvrďte klepnutím na **OK**. V závislosti na verzi se vedle vybraného telefonu zobrazí symbol , který signalizuje připojení telefonu.

NAVI 80 IntelliLink - ruční připojení

Pro změnu telefonu připojeného k handsfree systému telefonu z domovské stránky klepněte na tlačítko **NABÍDKA**, poté na **Telefon** a následně na tlačítko **Nastavení**.

Poté vyberte položku **Správa zařízení**. Seznam zařízení zobrazí již spárované telefony. Ze seznamu vyberte požadovaný telefon.

Odpojení telefonu

Pokud je mobilní telefon vypnut, odpojí se automaticky od handsfree sady.

Případný hovor s konverzací bude během odpojování automaticky převeden do mobilního telefonu.

R15 BT USB, R16 BT USB, CD16 BT USB, CD18 BT USB - odpojení telefonu

Chcete-li odpojit telefon od informačního systému, stiskněte **TEL** (nebo **SETUP**) a vyberte **Bluetooth connection (Připojení Bluetooth)**. Vyberte požadované zařízení v seznamu zařízení a potom vyberte **Disconnect the device (Odpojení zařízení)** otočením a stisknutím **OK**. Odpojení telefonu potvrdí zpráva na telefonu.

NAVI 50 IntelliLink - odpojení telefonu

Pro odpojení telefonu od informačního systému, v závislosti na verzi, se dotkněte položky **☰**, následně položky **⚙️ NASTAVENÍ**

a poté položky **Připojení** (nebo vyberte položku **☰ Telefon** na domovské stránce).

Potom vyberte **Zobrazit seznam zařízení Bluetooth**. Ze zobrazeného seznamu vyberte telefon, který má být odpojen. Vedle telefonu se zobrazí signalizující odpojení.

NAVI 80 IntelliLink - odpojení telefonu

Pro odpojení telefonu od informačního systému z domovské stránky klepněte na tlačítko **NABÍDKA**, poté tlačítko **☰ Telefon**, následované tlačítkem **Nastavení**.

Poté vyberte položku **Správa zařízení**. Ve zobrazeném seznamu vyberte připojený telefon, který je třeba odpojit.

Určení přednostního telefonu

R15 BT USB, R16 BT USB, CD16 BT USB, CD18 BT USB - definování prioritního telefonu

Prioritním telefonem je naposledy připojený telefon.

Při zapnutí zapalování systém handsfree telefonu nejdříve vyhledává prioritní spárovaný telefon. Vyhledávání pokračuje, dokud není nalezen spárovaný telefon.

Připojení Bluetooth

Bluetooth je rádiový standard pro bezdrátové propojení, např. telefonu s jinými zařízeními.

Lze převést informace jako např. seznam kontaktů a seznamy hovorů z mobilního telefonu. V závislosti na modelu telefonu může být omezena funkčnost.

Předpoklady

Aby bylo možné ovládat mobilní telefon s funkcí Bluetooth pomocí informačního systému, musí být splněny následující podmínky:

- Musí být aktivována funkce Bluetooth informačního systému.
- Funkce Bluetooth u mobilního telefonu s povolenou funkcí Bluetooth musí být aktivována (viz pokyny k použití mobilního telefonu).

- V závislosti na mobilním telefonu může být nezbytné nastavit zařízení na "viditelné" (viz pokyny k ovládání mobilního telefonu).
- Mobilní telefon musí být spárován a propojen s informačním systémem.

Aktivace funkce Bluetooth v informačním systému

R15 BT USB, R16 BT USB, CD16 BT USB, CD18 BT USB - aktivování systému Bluetooth

Chcete-li povolit informačnímu systému rozpoznávání a ovládání mobilního telefonu s povolenou funkcí Bluetooth, funkce Bluetooth se nejdříve musí aktivovat. Pokud funkce není zapotřebí, deaktivujte ji.

Stiskněte **TEL** a otáčením **OK** vyberte **Bluetooth**.

Zvolte **ON** nebo **OFF** a potvrďte stisknutím tlačítka.

NAVI 50 IntelliLink - aktivace Bluetooth

Klepněte na  a následně na  **NASTAVENÍ**.

Výběrem položky **Připojení** zobrazíte následující možnosti:

- **Zobrazit seznam zařízení Bluetooth**
- **Vyhledat zařízení Bluetooth**
- **Autorizace externího zařízení**
- **Změna klíče**
- **Chytrý telefon**

K dispozici v závislosti na verzi. Návod k aktivaci a ovládání hlasového ovládání - viz "Rozpoznávání hlasu" ⇨ 110.

Jakmile je zobrazena obrazovka **Připojení**, zařízení, která podporují systém Bluetooth, lze párovat s informačním systémem.

NAVI 80 IntelliLink - aktivace Bluetooth

Pro přechod do nabídky Nastavení telefonu z domovské stránky klepněte na položku **NABÍDKA**, poté na  **Telefon** a následně na **Nastavení**.

Zobrazí se následující možnosti:

- **Správa zařízení**
- **Hladiny zvuku**
- **Hlasová pošta**
- **Aktivace Bluetooth**
- **Automatické stáhnutí dat telefonu** (zapnuto/vypnuto)

Vyberte **Zapnout systém Bluetooth**, čímž se zaškrtně políčko vedle tohoto tlačítka. Nyní lze zařízení se systémem Bluetooth spárovat s informačním systémem.

Viz část „Nastavení telefonu“ (NAVI 80 IntelliLink) v kapitole „Ovládání“, kde jsou uvedeny další informace ⇨ 122.

Párování mobilního telefonu se systémem náhlavní soupravy pro telefon

Abyste mohli používat sadu handsfree, musí být navázáno spojení mezi mobilním telefonem a systémem prostřednictvím **Bluetooth**, tj. mobilní telefon musí být před použitím spárován s vozidlem.

Pro tento účel musí mobilní telefon podporovat Bluetooth. Viz návod k obsluze vašeho mobilního telefonu.

Aby bylo navázat spojení se systémem Bluetooth, musí být zapnuta sada handsfree i funkce Bluetooth mobilního telefonu.

Poznámky

Jestliže se během nového párování automaticky připojí další telefon, automaticky se odpojí tak, aby se mohlo spustit nové párování.

Párování umožňuje systému handsfree pro telefon rozpoznat a uložit mobilní telefon do seznamu zařízení. Do seznamu zařízení je možné spárovat a uložit maximálně 5 mobilních telefonů, ale pouze jeden z nich může být připojen.

Poznámky

V závislosti na verzi NAVI 50 IntelliLink lze spárovat maximálně osm mobilních telefonů.

Po dokončení párování se na obrazovce displeje informačního systému zobrazí zpráva s názvem spárovaného telefonu a telefon se automaticky připojí k sadě handsfree.

Mobilní telefon lze poté ovládat prostřednictvím ovládacích prvků pro informační systém.

Poznámky

Je-li aktivní připojení Bluetooth, pomocí sady handsfree se baterie v mobilním telefonu rychle vybije.

R15 BT USB, R16 BT USB, CD16 BT USB, CD18 BT USB - párování mobilního telefonu

Chcete-li spárovat telefon k systému telefonu handsfree, stiskněte **TEL** a otáčením a stisknutím **OK** zvolte **Párovat telefon**. Zobrazí se obrazovka **Připraveno k párování**.

Na mobilním telefonu hledejte zařízení Bluetooth v blízkosti zařízení.

Zvolte **My Radio** (tj. název soupravy handsfree) ze seznamu v mobilním telefonu a na klávesnici telefonu zadejte kód párování zobrazený na displeji informačního systému.

Pokud párování neproběhlo úspěšně, systém se vrátí na předchozí nabídku a zobrazí se příslušná zpráva. V případě potřeby postup opakujte.

NAVI 50 IntelliLink - spárování mobilního telefonu

Klepněte na  a následně na  **NASTAVENÍ**.

Vyberte položku **Připojení** a poté buď položku **Vyhledat zařízení Bluetooth** nebo položku **Autorizace externího zařízení**.

Alternativně v nabídce **Telefon** klepněte na .

Na mobilním telefonu hledejte zařízení Bluetooth v blízkosti zařízení.

Vyberte název (např. **MEDIA-NAV**) systému handsfree ze seznamu v mobilním telefonu a (pokud je to požadováno) na klávesnici telefonu zadejte kód párování zobrazený na displeji informačního systému.

Poznámky

Kód pro párování se může v informačním systému zobrazovat pouze po omezenou dobu.

Implicitní kód pro párování je **0000**. Pro změnu tohoto kódu pro párování před tím, než je proces párování zahájen, vyberte položku **Změna klíče** pro provedení aktualizace.

Jestliže se spárování nezdaří, postup zopakujte, bude-li třeba.

NAVI 80 IntelliLink - spárování mobilního telefonu

Pro přechod do nabídky Nastavení telefonu z domovské stránky klepněte na položku **NABÍDKA**, poté na **☒ Telefon** a následně na **Nastavení**.

Vyberte položku **Správa zařízení** ze seznamu možností. Na displeji se zobrazí zpráva s dotazem, zda si přejete zřídit Bluetooth spojení mezi svým zařízením a informačním systémem. Pro pokračování vyberte možnost **Ano**. Informační systém zahájí vyhledávání zařízení Bluetooth v blízkosti a zobrazí seznam zařízení.

Ze zobrazeného seznamu vyberte své zařízení. V závislosti na modelu telefonu potvrďte požadavek na spárování nebo zadejte párovací kód na klávesnici mobilního telefonu, aby se tento mobilní telefon spároval s informačním systémem.

Pro spárování dalších zařízení, z obrazovky **Správa zařízení**, klepněte na **+**, čímž otevřete místní

nabídku, a vyberte možnost **Přidat** a stejným způsobem spárujte další zařízení.

Jestliže se spárování nezdaří, postup zopakujte, bude-li třeba.

Zrušení spárování mobilního telefonu se systémem náhlavní soupravy pro telefon

Pokud je seznam spárovaných telefonů zaplněn, lze nový telefon spárovat pouze pokud je zrušeno spárování některého telefonu.

Poznámky

Zrušením spárování telefonu se odstraní všechny jeho stáhnuté kontakty a jeho historie hovorů z telefonního seznamu handsfree systému pro telefon.

R15 BT USB, R16 BT USB, CD16 BT USB, CD18 BT USB - zrušení spárování mobilního telefonu
Chcete-li párování zrušit, tedy vymazat telefon z paměti handsfree sady, stiskněte **TEL** a zvolte **Vymazat zařízení**.

Vyberte požadovaný telefon v seznamu zařízení a na výzvu potvrďte vymazání stisknutím **OK**.

NAVI 50 IntelliLink - Zrušení spárování mobilního telefonu

Pro zrušení spárování, tj. pro odstranění telefonu z paměti handsfree systému telefonu, klepněte na **☒**, následně na **☒ NASTAVENÍ**.

Vyberte položku **Připojení** a poté položku **Zobrazení seznamu zařízení Bluetooth**.

Ze seznamu zařízení vyberte požadovaný telefon a poté klepněte na **☒**, čímž toto zařízení odstraníte. V případě potřeby všechna zařízení na seznamu odstraníte výběrem **Možnosti** a následně **Odstranit vše**. Klepnutím na **OK** potvrďte.

NAVI 80 IntelliLink - Zrušení spárování mobilního telefonu

Pro zrušení spárování, tj. pro odstranění telefonu z paměti handsfree systému telefonu, přejděte k obrazovce **Správa zařízení**.

Z domovské stránky klepněte na položku **NABÍDKA**, pak na **Telefon** a následně na **Nastavení**.

Vyberte položku **Správa zařízení** a poté klepněte na **+**, čímž otevřete místní nabídku. Vyberte položku **Odstranit** a vybrané zařízení odstraňte ze seznamu.

Tísňové volání

⚠ Varování

Ustanovení spojení nelze zaručit ve všech situacích. Z tohoto důvodu byste se neměli výhradně spoléhat na mobilní telefon, pokud se jedná o životně důležitou komunikaci (např. lékařská pomoc).

V některých sítích může být nezbytné mít v mobilním telefonu správně vloženou platnou SIM kartu.

⚠ Varování

Pamatujte na to, že můžete volat nebo přijmout hovor pomocí mobilního telefonu pouze, pokud je v oblasti pokrytí s dostatečně silným signálem.

Za určitých podmínek nelze uskutečnit nouzová volání ve všech telefonních sítích; dále je možné, že nouzová volání nelze uskutečnit, pokud jsou aktivovány určité služby poskytované sítí a/ nebo určité telefonní funkce. Další informace vám poskytne váš poskytovatel sítě.

Čísla nouzového volání se v jednotlivých zemích resp. oblastech liší. Zjistěte si předem správné číslo nouzového volání pro příslušnou zemi nebo oblast.

Vytočení čísla záchranné služby (viz část "Ovládání" ↗ 122); je nastaveno telefonní spojení pro středisko záchranné služby.

Odpovězte na dotazy servisního personálu ohledně nouzové situace.

⚠ Varování

Hovor neukončujte dokud k tomu nejste vyzváni centrálou nouzových volání.

NAVI 50 IntelliLink

Pro zobrazení čísla záchranné služby pro aktuální polohu klepněte na **📍** a následně **📍MAPA** (k dispozici v závislosti na verzi).

Vyberte položku **Možnosti** a poté položku **Kde se nacházím?**

Po zobrazení obrazovky **Kde se nacházím?** klepněte na **Možnosti** a následně na **Informace o zemi**: Na displeji je zobrazeno číslo záchranné služby (například 112).

Použití

Úvod

Když byl navázáno Bluetooth spojení mezi Vaším mobilním telefonem a handsfree systémem pro telefon, lze různé funkce Vašeho mobilního telefonu ovládat prostřednictvím

ovládacích prvků informačního systému nebo prostřednictvím displeje.

V tomto případě lze např. importovat kontakty a telefonní čísla uložená v mobilním telefonu do sady handsfree.

Poznámky

Paměť informačního systému má omezenou kapacitu a některé kontakty nemusí být z mobilního telefonu staženy.

Kontakty uložené na SIM kartě vašeho telefonu se nezobrazují. Zobrazují se pouze kontakty uložené v telefonu.





Po připojení se data z mobilního telefonu přenesou do sady handsfree. V závislosti na modelu telefonu to může nějakou dobu trvat. Během této doby je ovládání mobilního telefonu prostřednictvím informačního a zábavního systému možné pouze v omezené míře.

Poznámky

Některé mobilní telefony nepodporují funkce sady handsfree. Proto se funkce mohou lišit od popisu.



Nabídka telefonu

Zobrazení nabídky **Phone (Telefon)**:



- stiskněte  TEL
- nebo -
- stiskněte **TEL**
- nebo -
- klepněte na  a následně na  **Phone (Telefon)** (NAVI 50 IntelliLink)
z domovské stránky klepněte na položku **NABÍDKA**, pak na  **Telefon** (NAVI 80 IntelliLink)



Ovládání hlasitosti

R15 BT, R16 BT USB, CD16 BT, CD18 BT USB - ovládání hlasitosti

Během hovoru otočte  nebo stiskněte  nebo  (na sloupku řízení) - tím změníte hlasitost hovoru.



NAVI 50 IntelliLink - Ovládání hlasitosti

Během telefonního hovoru lze stisknutím  nebo  na jednotce informačního systému změnit hlasitost tohoto hovoru.

Další možností je stisknout (na sloupku řízení)  nebo .

NAVI 80 IntelliLink - Ovládání hlasitosti

Během telefonního hovoru lze otočením  na jednotce informačního systému změnit hlasitost tohoto hovoru.

Další možností je stisknout (na sloupku řízení)  nebo .

Vytočení telefonního čísla

Pro vytočení telefonního čísla je k dispozici několik možností, včetně volání na kontakt z telefonního seznamu nebo z protokolu telefonních hovorů. Číslo lze také vytočit ručně.

Ruční zadání čísla



R15 BT USB, R16 BT USB, CD16 BT USB, CD18 BT USB - zadání čísla ručně

V zobrazené nabídce **Phone**
(**Telefon**) zvolte ze seznamu **Vytočit**.

Pomocí numerické klávesnice
zadejte požadované číslo (⇨ 114).
Stisknutím  spustíte vytáčení.



Chcete-li znovu vytočit naposledy
volané číslo, stiskněte a podržte
TEL.

NAVI 50 IntelliLink - Ruční zadání čísla

Po zobrazení nabídky  **Phone**
(**Telefon**) klepněte na tlačítko 
v horním levém rohu a ze seznamu
vyberte možnost **Vytočit**.

Pomocí numerické klávesnice
zadejte požadované číslo a pro
zahájení vytáčení vyberte
možnost .

Viz část „Ovládání klávesnic na
displeji“ (NAVI 50 IntelliLink)
v kapitole „Všeobecné informace“
⇨ 114.

Zadané znaky lze opravit během
zadávaní pomocí klávesy  na
klávesnici. Klepnutím na tlačítko 
a jeho přidržením odstraní všechny
čísllice najednou.

NAVI 80 IntelliLink - Ruční zadání čísla

Z domovské stránky vyberte položku
NABÍDKA, pak  **Telefon** a následně
Vytočit číslo.

Pomocí numerické klávesnice
zadejte požadované číslo a klepnutím
na **Volat** spustíte vytáčení.

Zadané znaky lze opravit během
zadávaní pomocí klávesy  na
klávesnici.

Telefonní seznam

Telefonní seznam telefonu obsahuje
seznam kontaktů dostupný pouze
danému uživateli vozidla. Z důvodu
zachování důvěrnosti lze každý
nahraný seznam kontaktů zobrazit
pouze, když je odpovídající telefon
připojen.



R15 BT USB, R16 BT USB, CD16 BT USB, CD18 BT USB - telefonní seznam

Po spárování mobilního telefonu
s informačním systémem je do
handsfree systému pro telefon
stáhnut seznam kontaktů nacházející
se v mobilním telefonu.

Chcete-li vytočit číslo z telefonního
seznamu, když je zobrazena nabídka
Phone (Telefon), vyberte položku
Telefonní seznam a vyberte
požadovaný kontakt z abecedního
seznamu. Stisknutím **OK** zahájíte
postup vytáčení.

NAVI 50 IntelliLink - telefonní seznam

Po spárování mobilního telefonu
s informačním systémem je do
handsfree systému pro telefon
stáhnut seznam kontaktů nacházející
se v mobilním telefonu.

Po zobrazení nabídky  **Phone**
(**Telefon**) klepněte na tlačítko 
v horním levém rohu a ze seznamu
vyberte možnost **Telefonní seznam**.

Pro vytočení čísla z telefonního
seznamu vyberte požadovaný
kontakt v seznamu.

Alternativně vyberte možnost **Vyhledat podle jména** a poté zadejte jméno požadovaného kontaktu pomocí klávesnice.

Viz část „Ovládání klávesnic na displeji“ (NAVI 50 IntelliLink) v kapitole „Všeobecné informace“ ↗ 114.

NAVI 80 IntelliLink - telefonní seznam

Po spárování mobilního telefonu s informačním systémem je do handsfree systému pro telefon stáhnut seznam kontaktů nacházející se v mobilním telefonu.

Poznámky

Na Vašem telefonu musí být povoleno sdílení dat. Viz návod k obsluze pro Váš mobilní telefon nebo se poraďte se svým síťovým poskytovatelem.

V nabídce pro nastavení telefonu v informačním systému musí rovněž být zapnuta funkce "Automaticky stahovat data telefonu". Viz část „Nastavení telefonu“ (NAVI 80 IntelliLink) níže.

Z domovské stránky klepněte na položku **NABÍDKA**, pak na **☰ Telefon** a následně na **Telefonní seznam**.

Pro vytočení čísla z telefonního seznamu vyberte požadovaný kontakt v seznamu. Jestliže u daného kontaktu je uloženo víc než jedno číslo, jakmile budete vyzváni, vyberte příslušné číslo. Hovor bude zahájen automaticky po provedení výběru čísla kontaktu.

Alternativně vyberte možnost **Hledat** a poté zadejte jméno požadovaného kontaktu pomocí klávesnice.

Po výchozím spárování telefonu s informačním systémem lze tento systém aktualizovat nejnovějšími kontakty z Vašeho mobilního telefonu. Klepněte na **+**, otevře se místní nabídka a vyberte možnost **Aktualizovat údaje telefonu**. Bude-li třeba, pro pomoc vyberte položku **Nápověda** v místní nabídce.

Pro přidání kontaktu do Vašeho seznamu oblíbených stiskněte tlačítko **+** a vyberte položku **Přidat kontakt na stránku oblíbených**.

Poznámky

K oblíbeným lze kdykoliv přejít stisknutím tlačítka **★** na domovské stránce.

Pro další informace vyhledejte odstavec „Oblíbené“ (NAVI 80 IntelliLink) v kapitole „Úvod“ ↗ 32.

Seznamy volání

R15 BT USB, R16 BT USB, CD16 BT USB, CD18 BT USB - seznamy hovorů

Chcete-li vytočit číslo ze seznamů historie volání (např. vytáčená čísla, přijaté hovory, nepřijaté hovory), zvolte příslušnou možnost, např. **Vytáčená čísla** z nabídky **Seznam hovorů**. Vyberte požadovaný kontakt a následným stisknutím **OK** zahájíte postup vytáčení.

NAVI 50 IntelliLink - Seznamy hovorů

Po připojení mobilního telefonu k informačnímu systému je seznam vytočených čísel, přijatých hovorů a zmeškaných hovorů v mobilním telefonu automaticky přenesen do handsfree systému pro telefon.

Po zobrazení nabídky **Phone (Telefon)** klepněte na tlačítko ▼ v horním levém rohu a ze seznamu vyberte možnost **Seznam hovorů**.

Pro vytočení čísla z historických seznamů hovorů vyberte z následujících možností na displeji:

- **Všechny:** Zobrazí se seznam všech hovorů v níže uvedených seznamech.
- **Vytočená čísla.**
- **Přijaté hovory.**
- **Zmeškané hovory.**

Poznámky

Počet zmeškaných hovorů se zobrazuje vedle symbolu.

Poslední hovory jsou zobrazeny nahoře. Pro zahájení procesu vytáčení vyberte požadovaný kontakt ze zvoleného seznamu.

NAVI 80 IntelliLink - Seznamy hovorů

Po připojení mobilního telefonu k informačnímu systému je seznam vytočených čísel, přijatých hovorů a zmeškaných hovorů v mobilním telefonu automaticky přenesen do handsfree systému pro telefon.

Poznámky

Na Vašem telefonu musí být povoleno sdílení dat. Viz návod k obsluze pro Váš mobilní telefon nebo se poraďte se svým síťovým poskytovatelem.

V nabídce pro nastavení telefonu v informačním systému musí rovněž být zapnuta funkce "Automaticky stahovat data telefonu". Viz část „Nastavení telefonu“ (NAVI 80 IntelliLink) níže.

Z domovské stránky klepněte na položku **NABÍDKA**, pak na **Phone** a následně na **Protokoly hovorů**.

Pro vytočení čísla z historických seznamů hovorů vyberte z následujících možností na displeji:

- **Vše:** Zobrazí se seznam všech hovorů v níže uvedených seznamech.
- **Přijaté hovory.**
- **Zmeškané hovory.**
- **Vytočená čísla.**

Poslední hovory jsou zobrazeny nahoře. Alternativně klepněte na tlačítko ↑ nebo ↓, čímž se na displeji posunete nahoru/dolů.

Pro zahájení procesu vytáčení vyberte požadovaný kontakt ze zvoleného seznamu hovorů.

Poznámky

V případě potřeby klepněte na tlačítko **+** (čímž otevřete místní nabídku) a vyberte položku **Aktualizovat data telefonu** pro aktualizaci seznamu hovorů.

Schránka hlasové pošty

R15 BT USB, R16 BT USB, CD16 BT USB - schránka hlasové pošty

Pro poslech zpráv hlasové pošty mobilního telefonu prostřednictvím informačního systému, když je telefon připojen, vyberte nabídku **Voicemail box (Schránka hlasové pošty)**.

NAVI 80 IntelliLink - schránka hlasové pošty

K poslechu zpráv hlasové pošty mobilního telefonu prostřednictvím informačního systému, když je telefon připojen, stiskněte na domovské stránce tlačítko **NABÍDKA** a poté tlačítko **☎ Telefon**, následované tlačítkem **Hlasová pošta**. Systém bude volat nakonfigurovanou schránku hlasové pošty.

Jestliže schránka hlasové pošty není zkonfigurována, zobrazí se konfigurační obrazovka. Zadejte číslo na numerické klávesnici a potvrďte.

Přijímání hovorů

R15 BT USB, R16 BT USB, CD16 BT USB, CD18 BT USB - přijímání hovorů

Převzetí hovoru (v závislosti na konfiguraci vozidla):

- Krátce stiskněte **↵** (na ovládacích prvcích na sloupku řízení).
- Na displeji vyberte ikonu **↵** (otočením a stisknutím **OK**).

Odmítnutí hovoru (v závislosti na konfiguraci vozidla):

- Stiskněte a podržte **✖** (na ovládacích prvcích na sloupku řízení).
- Na displeji vyberte ikonu **↶** (otočením a stisknutím **OK**).

Když je přijímán hovor, může se číslo volajícího zobrazit na obrazovce displeje informačního systému. Pokud je číslo uloženo v paměti systému, zobrazí se místo něho jméno. Pokud číslo nelze zobrazit, zobrazí se zpráva **Private number (Utajené číslo)**.

NAVI 50 IntelliLink - příjem hovorů

Přijetí hovoru:

- Klepněte na **Přijmout/Souhlasím**.
- Krátce stiskněte **↵** (na ovládacích prvcích na sloupku řízení).

Odmítnutí hovoru:

- Klepněte na **Nesouhlasím/Odmítnout**.
- Stiskněte a podržte **✖** (na ovládacích prvcích na sloupku řízení).

Když je přijímán hovor, může se číslo volajícího zobrazit na obrazovce displeje informačního systému. Pokud je číslo uloženo v paměti systému, zobrazí se místo něho jméno. Pokud číslo nelze zobrazit, zobrazí se zpráva **Neznámé/Neznámé číslo**.

NAVI 80 IntelliLink - Přijem hovorů

Přijetí hovoru:

- Klepněte na **Přijmout**.
- Krátce stiskněte **↵** (na ovládacích prvcích na sloupku řízení).

Odmítnutí hovoru:

- Klepněte na **Odmítnout**.
- Stiskněte a podržte **✖** (na ovládacích prvcích na sloupku řízení).

Když je přijímán hovor, může se číslo volajícího zobrazit na obrazovce displeje informačního systému. Pokud je číslo uloženo v paměti systému, zobrazí se místo něho jméno. Pokud číslo nelze zobrazit, zobrazí se zpráva **Žádná identifikace volajícího**.

Funkce během telefonního hovoru

R15 BT USB, R16 BT USB, CD16 BT USB, CD18 BT USB - funkce během telefonního hovoru

Během hovoru je kromě ovládání hlasitosti k dispozici celá řada funkcí, například:

- Přepnutí hovoru na mobilní telefon.
- Přístup ke klávesnici.
- Ukončení hovoru.

Pro výběr a potvrzení otočte a stiskněte **OK**.

Hovor ze systému telefonu handsfree přepnete na mobilní telefon výběrem položky na displeji mobilního telefonu. Některé mobilní telefony se mohou během přepnutí na tento režim od handsfree sady odpojit.

Telefonní číslo lze také zadat pomocí numerické klávesnice (☞ 114), např. při ovládání hlasového serveru, jako je schránka hlasové pošty. Pomocí položky **#123** na displeji zpřístupníte







numerickou klávesnici. Další informace viz "**Voicemail box (Schránka hlasové pošty)**".

Ukončení hovoru (v závislosti na konfiguraci vozidla):

- Krátce stiskněte ✕.
- Stiskněte **TEL**.
- Vyberte na ikonu  na displeji.

NAVI 50 IntelliLink - Funkce během telefonního hovoru

Během hovoru je kromě ovládání hlasitosti k dispozici celá řada funkcí, například:

- : Ukončení hovoru.
- : Vypnutí mikrofonu vozidla.
- : Zapnutí mikrofonu vozidla.
- /☞: Přenesení hovoru na mobilní telefon.
- /☞: Přenesení hovoru na mikrofon vozidla a reproduktory.
- : Návrat k předchozí obrazovce (např. Navigace nebo Domovská straka).

NAVI 80 IntelliLink - Funkce během telefonního hovoru



Během hovoru je kromě ovládání hlasitosti k dispozici celá řada funkcí, například:

- Přidržení hovoru: Klepněte na tlačítko **+** (pro otevření místní nabídky) a poté vyberte možnost **Přidrzení**. Pro pokračování v hovoru klepněte na tlačítko **Pokračovat**.
- Přenesení konverzace na mobilní telefon: Klepněte na tlačítko **+** (pro otevření místní nabídky) a poté vyberte možnost **Sluchátko**.
V některých případech může při přenášení hovoru telefon být odpojen od informačního systému.
- Ukončení hovoru: Klepněte na **Ukončení hovoru**.
- Návrat k předchozí nabídce: Stiskněte **←**.

Nastavení telefonu



NAVI 50 IntelliLink - Nastavení telefonu

Obnovení výchozího nastavení

Pro přístup do nabídky nastavení kdykoli klepněte na  a následně na  **NASTAVENÍ**.

Vyberete-li položku **Systém**, následovanou položkou **Tovární nastavení**, a poté položku **Telefon**, obnovíte nastavení telefonu na jejich implicitní hodnoty. Klepnutím na **OK** potvrďte.

Zobrazení verze displeje

Pro přístup do nabídky nastavení kdykoli klepněte na  a následně na  **NASTAVENÍ**.

Vyberete-li položku **Systém**, následovanou položkou **Verze systému**, zobrazíte verzi softwaru.

NAVI 80 IntelliLink - Nastavení telefonu

Z domovské stránky klepněte na položku **NABÍDKA**, pak na  **Telefon** a následně na **Nastavení**.

Vyberte z následujících možností:

- **Správa zařízení:**
Viz část „Spárování mobilního telefonu“ (NAVI 80 IntelliLink) v kapitole „Bluetooth připojení“ ⇨ 118.
- **Hladiny zvuku:**
Pro nastavení hlasitosti hovoru v handsfree systému telefonu a vyzváněcího tónu.
- **Hlasová pošta:**
Viz část „Schránka hlasové pošty“ (NAVI 80 IntelliLink) výše.
- **Aktivace Bluetooth:**
Viz část „Aktivace Bluetooth“ (NAVI 80 IntelliLink) v kapitole „Bluetooth připojení“ ⇨ 118.
- **Automatické stáhnutí dat telefonu:**
Výběrem této možnosti zaškrtnete políčko vedle ní. Při párování a/nebo připojování mobilního telefonu k informačnímu systému seznam kontaktů a seznamy volání v mobilním telefonu nyní mohou

být stáhnuty do handsfree systému telefonu.

Na Vašem telefonu rovněž musí být autorizováno sdílení dat. Informace najdete v pokynech k použití mobilního telefonu nebo vám je sdělí provozovatel sítě.

Mobilní telefony a občanské radiostanice (CB)

Pokyny k montáži a použití

Při montáži a používání mobilního telefonu se musí dodržovat pokyny k montáži a používání od výrobce mobilního telefonu a handsfree sady pro dané vozidlo. V opačném případě může dojít ke zrušení platnosti homologace vozu (Směrnice EU 95/54/ES).

Doporučení k používání bez poruch:

- odborně nainstalovaná vnější anténa pro zajištění maximálního možného dosahu
- maximální přenosový výkon je deset wattů
- montáž telefonu na vhodné místo - věnujte pozornost příslušné poznámce v Příručce uživatele, kapitola **Systém airbagů**

Informujte se o umístění vnější antény, držáku zařízení a způsobu použití zařízení s vysílacím výkonem nad deset wattů.

Používání nástavce náhlavní soupravy bez vnější antény se standardy mobilního telefonu GSM 900/1800/1900 a UMTS je povoleno pouze v případě, že je maximální vysílací výkon mobilního telefonu dva wattů pro GSM 900 nebo jeden watt pro ostatní typy.

Z bezpečnostních důvodů nepoužívejte telefon během jízdy. Dokonce i použití handsfree sady může během jízdy rozptylovat.

⚠ Varování

Vysílačky a mobilní telefony, které nesplňují výše zmíněné standardy pro mobilní telefony, používejte pouze spolu s anténou umístěnou vně vozidla.

⚠ Výstraha

Pokud nejsou dodrženy výše zmíněné předpisy a uvnitř vozidla bez vnější antény jsou používány mobilní telefony a vysílačky, může to vést k poruchám v elektronice vozidla.

Rejstřík

A

AF (alternativní frekvence).....	55
Aktivování funkce systému Bluetooth.....	118
Aktualizace seznamu FM.....	54
Aktualizování seznamu stanic.....	54
AST (seznam automaticky uložených stanic).....	54
Atmosféra hudby.....	41
Audio CD.....	59
Automatické čekání hovoru.....	122
Automatické hledání stanic.....	52
Automatické připojení telefonu... ..	116
Automatické ukládání stanic.....	54
Automatické vypnutí.....	32
Automatické zvětšení.....	81
Autorizace externího zařízení....	118

B

Balance.....	41
Bass.....	41
Bezpečnost během dopravy... ..	4, 114
Bezpečnostní kód.....	31
Bezpečnostní výstrahy.....	81
Bluetooth.....	114
Body zájmu.....	32
Body zájmu (POI).....	95

C

CD-text.....	60
Cíl.....	81

Č

Čas.....	32
Čekající hovor.....	122
Číslo záchranné služby.....	122

D

DAB.....	58
Deaktivování funkce systému Bluetooth.....	118
Digitální rozhlasové vysílání.....	58
Displej.....	32
Displej CD disku.....	60
Domovská adresa.....	95
Domovské místo.....	81
Dopravní hlášení (TA).....	55
Dopravní informace.....	101
Dopravní služba i-Traffic.....	55

F

Fader.....	41
Fotografie.....	75
Funkce během telefonního hovoru.....	122
Funkce rádia.....	54, 55
Funkce ztlumení zvuku.....	32, 60

G

GPS (Global Positioning System). ..	78
-------------------------------------	----

H			
HD Traffic.....	81	Informace o vozidle.....	32
Hlasitost.....	41, 112	Informace o zemi.....	101, 122
Hlasitost dopravních hlášení.....	43	Informační a zábavní systém	
Hlasitost závislá na rychlosti	32, 43	Zapnutí a vypnutí.....	32
Přizpůsobení hlasitosti km/h.....	43	iPod.....	65, 66
Rozdělení hlasitosti.....	41	J	
Vzadu VYP.....	41	Jazyk.....	32
Zvýraznění zvuku s malou		Jízda Eco.....	32
hlasitostí.....	41	K	
Hlasitost dopravních hlášení.....	43	Kamery pro kontrolu dodržování	
Hlasitost navigace.....	81	rychlosti.....	81
Hlasitost závislá na rychlosti.....	43	Karta CD.....	78, 81
Hlasová označení.....	112	Kategorie bodů zájmu (POI).....	95
Hlasové ovládání.....	111	Kde se nacházím?.....	101, 122
Hlasové preference.....	81	Klávesnice na displeji.....	81, 114
Hledání názvu rozhlasové stanice	52	Kompas.....	81
Hledání stanice.....	52	M	
Hodiny.....	32, 44, 81	Manuální hledání stanic.....	52
Hudba Bluetooth.....	69	Mapy.....	78
CH		Metoda plánování trasy.....	81
Chytrý telefon		Miniatury.....	75
Promítání telefonu.....	76	Místní vyhledávání.....	95
I		MIX.....	60
i-Announcement.....	55	Mobilní telefony a občanské	
Indikátor stylu jízdy		radiostanice (CB)	129
Ukazatel spotřeby paliva.....	32	MP3 CD.....	59
Informace na displeji.....	40, 60, 81	MP3 přehrávač.....	66
Informace o trase.....	101		
		Můj TomTom LIVE.....	81
		Multimédia.....	75
		N	
		Nabídka telefonu.....	122
		Náhodné přehrávání.....	60
		Náповěda!.....	101, 110
		Nastavení.....	32
		Nastavení audio.....	41, 60
		Nastavení času.....	32
		Nastavení hlasitosti.....	32, 43
		Nastavení navigačního systému ..	81
		Nastavení pro multimédia.....	44
		Nastavení pro sdílení dat.....	32
		Nastavení sklopných zrcátek.....	32
		Nastavení stěračů zadního okna..	32
		Nastavení světel pro jízdu ve dne	32
		Nastavení telefonu.....	122
		Nastavení trasy.....	81
		Nastavení záběru zadní kamery...	32
		Nastavení zobrazení.....	32
		Nastavení zvuku.....	41
		Navádění	101
		Navigační služby.....	32
		Navigační systém	
		GPS (Global Positioning	
		System).....	78
		Instalace softwaru.....	78
		Karta CD.....	78
		Mapy.....	78

Registrace systému navigace... 78	Ovládací prvky na přístrojové desce 7	Promítání telefonu..... 76
Služba dopravních informací... 78	Ovládání hlasitosti..... 122	Provozní režimy..... 32
USB memory stick..... 78	Ovládání navigace..... 111	Přehled dotykového ovládání..... 40
Vytvoření účtu..... 78	Ovládání obrazovky displeje 32, 114	Přehled ovládacích prvků..... 7
Nedávné cíle..... 95	Ovládání telefonu..... 112, 114	Přehled značek 109
O	Označení ID3..... 60	Přehrávač CD..... 59, 60
Oblast..... 55	P	Přehrávače MP3..... 65
Oblíbené..... 32	Palubní počítač..... 32	Přehrávání CD..... 60
Média..... 32	Parkovací asistent..... 32	Přehrávání hudby
Navigace..... 32	Párování audio zařízení..... 69	prostřednictvím systému
Služby..... 32	Párování mobilního telefonu..... 118	Bluetooth..... 69
Telefon..... 32	Počasi..... 81	Přehrávání uložených
Oblíbené cíle..... 95	POIs (body zájmů)..... 32, 95	zvukových souborů..... 66
Obnovení výchozího nastavení... 32	Pokyny k montáži telefonu..... 129	Přehrávání videa..... 75
Obnovení výrobního nastavení... 44	Pokyny k použití telefonu..... 129	Přenosné přehrávače CD..... 63
Obrázky..... 75	Poštovní schránka..... 122	Přerušení..... 60
Obrazovka mapy..... 81	Použití..... 60, 69, 81, 122	Přidání oblíbeného cíle..... 95
Obrazovka nabídky..... 40, 81	Použití aplikací chytrého telefonu. 76	Přidávání kontaktů do
Odpojení audio zařízení..... 69	Použití obrazovky displeje..... 32	telefonního seznamu..... 122
Odpojení telefonu..... 116	Používání..... 32, 50, 63	Příjem rádia..... 50
Odstranění oblíbeného cíle..... 95	Používání informačního	Přijímání hovorů..... 122
Odstranění zařízení ze	a zábavního systému..... 32	Připojení..... 116
seznamu zařízení Bluetooth... 118	Používání přehrávače CD disku... 60	Připojení audio zařízení..... 69
Ochrana proti odcizení 31	Používání této příručky..... 4	Připojení Bluetooth..... 69, 118
Optimalizace zvuku..... 41	Preference pro navigační systém. 81	Připojení telefonu..... 116
Ovládací prvek sloupku řízení..... 7	Preference pro plánování..... 81	Příprava trasy v předstihu..... 95
Ovládací prvka rádia..... 50	Prezentace..... 81	Přízpůsobení hlasitosti km/h..... 43
Ovládací prvky informačního	Prohlížeč obrázků..... 81	PTY (typ programu)..... 55
systému..... 32	Procházet mapu..... 101	

R			
Rádio.....	50	Soubory WAV.....	59
DAB.....	58	Soubory WMA.....	65
Digitální rozhlasové vysílání.....	58	Souřadnice.....	81, 95
Rádiový informační systém (RDS).....	55	Systémová nastavení.....	44
RDS.....	55	Systém telefonu handsfree.....	122
Rozpoznávání hlasu.....	110, 112	T	
Ruční připojení telefonu.....	116	Telefon.....	114
Ruční uložení stanice.....	54	Telefonní seznam.....	122
Ruční zadání čísla.....	122	Textové informace (CD-text nebo označení ID3).....	60
Rychlá nabídka.....	81	Textové informace (text rádia).....	55
Rychlý posun dozadu.....	60	Text rádia.....	55
Rychlý posun vpřed.....	60	Tísňové volání.....	122
S		Trasa.....	81
Seznam stanic FM.....	54	Treble.....	41
Seznamy automaticky uložených stanic.....	54	U	
Seznamy volání.....	122	Ukazatel spotřeby paliva	
Seznam zařízení Bluetooth.....	118	Indikátor stylu jízdy.....	32
Schránka hlasové pošty.....	122	Ukládání stanic.....	54
Simulcast.....	55	Uložená místa.....	95
Služba dopravních informací.....	78	Uložené stanice.....	52
Služba i-News.....	55	Uložení oblíbeného cíle.....	95
Služby.....	32	Určení přednostního telefonu.....	116
Služby Live.....	81	USB memory stick.....	78, 81
Snadný přístup.....	32	USB paměť.....	65
Soubory AAC.....	59	USB port.....	65
Soubory ACC.....	65	USB zásuvka.....	66
Soubory MP3.....	65		
		Ú	
		Úprava itineráře.....	101
		V	
		Verze softwaru.....	122
		Videa.....	75
		Volba vlnového pásma.....	50
		Vstup AUX.....	63
		Všeobecné informace 4, 59, 63, 65, 69, 78, 110, 114	
		Výběr alba.....	60
		Výběr cílového místa.....	95
		Výběr vlnového pásma.....	50
		Vyhledat název rozhlasové stanice.....	52
		Vyhledat zařízení Bluetooth.....	118
		Vyhnout se části trasy.....	101
		Vyjmutí CD disku.....	60
		Výměna baterie.....	81
		Vypnutí navádění.....	101
		Výstrahy navigace.....	81
		Vytočení telefonního čísla.....	122
		Vyučování úsporné jízdy.....	32
		Využívání vstupu AUX.....	63
		Vyvolání stanice.....	54
		Vyvolání uložené stanice.....	52
		Vzadu VYP.....	41
		W	
		Waypointy.....	95, 101
		WMA CD.....	59

Z

Zadání cílového místa	95
Zadejte adresu.....	95
Zadní kamera.....	32
Zapínání navigačního systému....	81
Zapnutí a vypnutí.....	32
Zapnutí rozpoznávání hlasu.....	111
Zařízení USB.....	66
Zásuvný konektor.....	63
Zeměpisná šířka, zeměpisná délka.....	95
Změna jazyka systému.....	32, 44
Změna klíče pro připojení systémem Bluetooth.....	118
Změnění domovského místa.....	81
Zobrazení dálnice.....	81
Zobrazení jízdních pruhů.....	81
Zobrazení křižovatky.....	81
Zobrazení obrázků.....	75
Zpráva o cestě.....	32
Zprávy.....	55
Zrušení párování mobilního telefonu.....	118
Zvolení skladby.....	60
Zvukové přehrávače.....	32
Zvýraznění zvuku s malou hlasitostí.....	41

www.opel.com

Copyright by Opel Automobile GmbH, Rüsselsheim, Germany.

Informace v této publikaci platí od níže uvedeného data. Společnost Opel Automobile GmbH si vyhrazuje právo měnit tuto publikaci a technické specifikace, funkce a provedení vozidel oproti informacím uvedeným v této publikaci.

Vydání: srpen 2018, Opel Automobile GmbH, Rüsselsheim.

Vytlačeno na papíru běleném bez chlóru.

ID-OLCVILSE1808-cs

