

ASTRA

Infotainment-ohjekirja



Sisältö

Navi 900 IntelliLink	5
R 4.0 IntelliLink	89
R300 BT	131
Puhelimen teline	161



Navi 900 IntelliLink

Johdanto	6
Perustoiminnot	15
Radio	32
CD-soitin	37
Ulkoiset laitteet	40
Navigointi	46
Puheentunnistus	64
Puhelin	69
Usein kysytyt kysymykset	80
Hakemisto	84

Johdanto

Yleistä tietoa	6
Varkaudenestotoiminto	7
Käyttöasäätimet, yleiskuva	8
Käyttö	13

Yleistä tietoa

Infotainment-järjestelmä tarjoaa sinulle viimeisimmän teknologian mukaisia infotainment-palveluita.

FM-, AM- tai DAB-radiotoiminnolla voit rekisteröidä suuren määrän asemia eri suosikkisivuille.

Voit myös rekisteröidä suosikkisivuille musiikkikappaleita, puhelinnumeroita, kohdeosoitteita tai äänensä-vyn asetuksia.

CD-soittimella voidaan toistaa CD-levyjä ja MP3/WMA-CD-levyjä.

Voit yhdistää Infotainment-järjestelmään audion lisälähteiksi ulkoisia tietojen tallennusjärjestelmiä joko kaapeliyhteyden tai Bluetooth®-yhteyden avulla.

Dynaamisella reittisuunnittelulla varustettu navigointijärjestelmä opastaa sinut turvallisesti kohteeseen ja kiertää toivomuksesta automaattisesti ruuhkat tai muut liikenne-esteet.

Lisäksi Infotainment-järjestelmä on varustettu puhelinportaalilla, jonka avulla matkapuhelinta voi käyttää helposti ja turvallisesti autossa.

Puhelimen heijastustoiminnon avulla voit käyttää älypuhelimesi tiettyjä sovelluksia Infotainment-järjestelmän kautta.

Sovelluskaupasta voit ladata lisää sovelluksia Infotainment-järjestelmään.

Vaihtoehtoisesti Infotainment-järjestelmää voidaan käyttää myös ohjauspyörän säätimillä tai puheentunnistussjärjestelmän avulla.

Käyttöasäätimien tarkkaan harkitun muotoilun, kosketusnäytön ja selkeiden näyttöjen ansiosta järjestelmän käyttö on helppoa ja intuitiivista.

Huomautus

Tässä käyttöohjekirjassa kuvataan kaikki eri infotainment-järjestelmissä käytettävissä olevat vaihtoehdot ja ominaisuudet. Kaikki kuvaukset, mukaan lukien näyttö- ja valikkotoimintoja koskevat, eivät ehkä koske autoasi malliversiosta, maakohtaisista erittelyistä, erikoisvarusteista tai lisävarusteista riippuen.

Tärkeää tietoa käytöstä ja liikenneturvallisuudesta

⚠ Varoitus

Aja aina turvallisesti käyttäessäsi Infotainment-järjestelmää.

Jos olet epävarma, pysäytä auto ennen Infotainment-järjestelmän käyttöä.

⚠ Varoitus

Navigointijärjestelmän käyttö ei vapauta kuljettajaa vastuusta ajaa liikenteessä oikealla ja tarkkaavaisella tavalla. Liikennesääntöjä on aina noudatettava.

Lisää järjestelmään tietoja (esim. osoitteita) vain auton ollessa paikallaan.

Jos navigointijärjestelmän antama ohje on ristiriitainen liikennesääntöjen kanssa, liikennesääntöjä on aina noudatettava.

⚠ Varoitus

Joillakin alueilla karttaan on merkitty yksisuuntaiset tiet ja alueet (esim. kävelyalueet), joille et saa kääntyä. Tällaisilla alueilla Infotainment-järjestelmä voi antaa varoituksen, jota tulee noudattaa. Täällä sinun tulee kiinnittää erityistä huomiota yksisuuntaisiin teihin ja alueisiin, joille ei saa ajaa.

Radion vastaanotto

Radiovastaanotossa voi esiintyä siinä, kohinaa, säröilyä ja vastaanoton katkeilua seuraavista syistä:

- etäisyyden muutokset lähettiin nähden
- monitievastaanotto heijastumista johtuen
- katvealueet

Varkaudenestotoiminto

Infotainment-järjestelmässä on elektroninen turvajärjestelmä varkaudenestoa varten.

Infotainment-järjestelmä toimii siksi vain tietyssä autossa ja on siten varkaalle arvoton.

Käytösäätimet, yleiskuva

Keskinäyttö säätimillä



1  13

Jos pois päältä: lyhyt painallus: virta päälle

Jos päällä: lyhyt painallus: järjestelmän mykistys; pitkä painallus: virta pois päältä

Kääntäminen: äänenvoimakkuuden säätö

2 Näyttö/kosketusnäyttö**3** Tietoja OnStar-yksiköstä Wi-Fi-yhteydellä ja tukiasemasta toista laitetta varten**4 MEDIA** 13

Painallus: CD-soittimen tai ulkoisen laitteen aktivointi

5 

Radio: lyhyt painallus: siirtyminen seuraavalle asemalle; pitkä painallus: haku ylös 32

CD-soitin / ulkoiset laitteet: lyhyt painallus: siirtyminen seuraavaan kappaleeseen; pitkä painallus: siirtyminen nopeasti eteenpäin 38

6 HOME

Painallus: siirtyminen kotinäyttöön

7 MENU

Kiertäminen: näyttöpainikkeiden tai valikon vaihtoehtojen aktivointi; valikon vaihtoehtojen luettelon vieritys; asetuksen arvon muuttaminen

Painallus: merkityn näyttöpainikkeen tai valikkokohdan valinta/aktivointi; asetetun arvon vahvistaminen; siirtyminen eri asetusvalintaan; sovelluskohtaisen alavalikon avaus (jos käytettävissä)

8 BACK

Painallus: paluu edelliseen näyttöön/valikkoon

9 <<

Radio: lyhyt painallus:
siirtyminen edelliselle
asemalle; pitkä painallus:
haku alas 32

CD-soitin / ulkoiset laitteet:
lyhyt painallus: siirtyminen
edelliseen kappaleeseen;
pitkä painallus: siirtyminen
nopeasti taaksepäin 38

10 RADIO 32

Painallus: radion aktivointi
tai aaltoalueen vaihto

Ohjauspyörän säätimet (tyyppi 1)

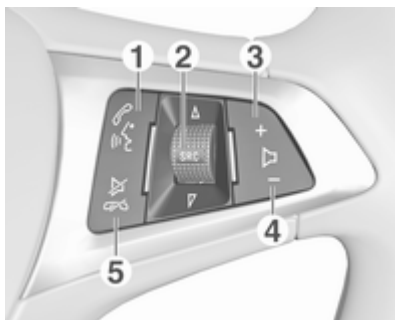

1 

Lyhyt painallus: avaa
OnStar-valikko, jos
puhelinta ei ole yhdistetty 13

tai puheluuun vastaaminen 69

tai puheluluettelon
edellisen numeron
valitseminen, kun
puhelinvalikko on näytössä ... 72

tai vaihtaminen puhelujen
välillä, kun puheluja on
pidossa 72

Pitkä painallus: puheen-
tunnistuksen käyttöön
ottaminen 64

2 SRC (lähde) 13

Painaminen: äänilähteen
valinta 13

Kääntäminen ylös/alas:
seuraavan/edellisen
esivalitun radioaseman
valinta, kun radio on
käytössä 32

tai seuraavan/edellisen
kappaleen/jakson/kuvan
valinta, kun ulkoinen laite
on käytössä 41

tai seuraavan/edellisen merkinnän valinta puheluluettelossa, kun puhelinportaali on toiminnassa ja puheluluettelo on auki 72

Kääntäminen ylös/alas ja pitäminen: puheluluettelon merkintöjen läpi nopeasti selaaminen 72

3 +

Painallus:
äänenvoimakkuuden suurentaminen

4 -

Painallus:
äänenvoimakkuuden pienentäminen

5 

Painallus: puhelun lopetus/hylkääminen 72

tai ääniohjauksen poistaminen käytöstä 64

tai mykistystoiminnon kytkentä päälle/pois 13

Ohjauspyörän säätimet (tyyppi 2)



Kuljettajan tietokeskuksessa näkyvät Infotainment-järjestelmään liittyvät tiedot ja valikot.

Kuljettajan tietokeskuksen valikoita käytetään ohjauspyörän oikean puolen painikkeilla (katso kuva alla).

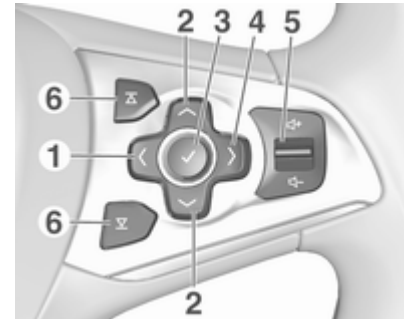

1 <

Painallus: sovelluksen valinnan valikon näyttäminen; paluu valikon seuraavaksi ylemmälle tasolle kuljettajan tietokeskuksessa

2 ∨ / ∧

Lyhyt painallus: valikon vaihtoehdon valitseminen kuljettajan tietokeskuksessa

Pitkä painallus: pitkän yhteystietoluettelon pikakelaaminen kuljettajan tietokeskuksessa

3	✓	Painallus: valinnan vahvistaminen kuljettajan tietokeskuksessa	
4	>	Painallus: sovelluskohtaisen päävalikon näyttäminen kuljettajan tietokeskuksessa	
5	🔊 / 🔇 13	
		Painallus ylös: äänenvoimakkuuden lisääminen	
		Painallus alas: äänenvoimakkuuden alentaminen	
6	⏮ / ⏭	Radio: seuraavan/ edellisen suosikin valitseminen kuljettajan tietokeskuksessa 19	
		Media: seuraavan/ edellisen kappaleen valitseminen kuljettajan tietokeskuksessa 41	

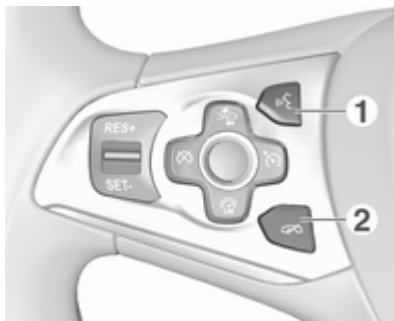

1	🔊	Lyhyt painallus: puheluun vastaaminen 72	
		tai ääniohjauksen ottaminen käyttöön 64	
		tai kehoitteen keskeyttäminen ja puhuminen heti 64	

tai Star-valikon avaaminen, jos puhelinta ei ole yhdistetty 13

Pitkä painallus: laitteen kautta käytettävän puheentunnistuksen aktivointi (jos puhelin tukee toimintoa) 64

2

🔇
Painallus: puhelun lopetus/hylkääminen 72

tai ääniohjauksen poistaminen käytöstä 64

tai mykistystoiminnon kytkentä päälle/pois 13

Katso kaikkien muiden säätimien kuvaus ohjekirjasta.

Käyttö

Infotainment-järjestelmän kytkeminen päälle/pois

Paina \odot lyhyesti. Päälle kytkennän jälkeen viimeksi käytössä ollut infotainment-lähde aktivoituu.

Automaattinen poiskytkentä

Jos Infotainment-järjestelmä kytketään päälle painamalla \odot sytytysvirran ollessa katkaistuna, se kytkeytyy automaattisesti uudelleen pois 10 minuutin kuluttua.

Äänenvoimakkuuden säätö

Käännä säädintä \odot .

Nykyinen säätö näytetään näytössä.

Kun Infotainment-järjestelmä kytketään päälle, viimeksi valittu äänenvoimakkuus on käytössä, jos se on alhaisempi kuin äänenvoimakkuuden maksimiasetus käynnistettäessä \rightarrow 28.

Automaattinen äänenvoimakkuus

Kun automaattinen äänenvoimakkuus on käytössä, \rightarrow 28 äänenvoimakkuus säätyy automaattisesti tiemelun ja tuulen suhinan mukaan ajon aikana.

Mykistys

Paina lyhyesti \odot audiolähteiden mykistämiseksi.

Peruuta mykistys uudelleen: käännä \odot tai paina sitä lyhyesti.

Toimintatilat

Radio

Aktivoi radiotila tai vaihda eri aaltoalueiden välillä painamalla toistuvasti **RADIO**.

Katso radiotoimintojen yksityiskohtainen selostus \rightarrow 32.

CD-soitin

Paina toistuvasti **MEDIA** CD-soittimen aktivoimiseksi.

Katso CD-soittimen toimintojen yksityiskohtainen selostus \rightarrow 37.

Ulkoiset laitteet

Paina toistuvasti **MEDIA** liitetyn ulkoisen laitteen toistotilan aktivoimiseksi.

Katso yksityiskohtaiset ohjeet ulkoisten laitteiden kytkemisestä ja käytöstä: \rightarrow 40.

Navigointi

Siirry kotinäyttöön painamalla **HOME**.

Valitse **NAV** näyttääksesi navigointikartan, jolla näkyy alue nykyisen sijainnin ympärillä.

Katso navigointitoimintojen yksityiskohtainen selostus \rightarrow 46.

Puhelin

Ennen kuin puhelinportaalia voi käyttää, Infotainment-järjestelmän ja matkapuhelimen välille on muodostettava yhteys.

Katso yksityiskohtainen kuvaus Bluetooth-yhteyden valmistelusta ja luomisesta infotainment-järjestelmän ja matkapuhelimen välille, \rightarrow 69.

Jos matkapuhelin on yhdistetty, tuo puhelinportaalin päävalikko näyttöön painamalla **HOME** ja valitse sitten **PUHELIN**.

Katso yksityiskohtainen kuvaus matkapuhelimen käytöstä infotainment-järjestelmän kautta ⇨ 72.

Puhelimen heijastaminen

Näytä älypuhelimesi tietyt sovellukset Infotainment-järjestelmässä yhdistämällä älypuhelimesi.

Aloita heijastustoiminto painamalla **HOME** ja valitse sitten **PROJEKTIO**.

Yhdistetystä älypuhelimesta riippuen näyttöön tulee päävalikko, jossa on erilaisia käytettävissä olevia sovelluksia.

Katso tarkka kuvaus sivulta ⇨ 43.

Sovelluskauppa

Ladataksesi lisää sovelluksia Infotainment-järjestelmään valitse **SHOP**.

Katso tarkka kuvaus sivulta ⇨ 44.

OnStar

Tuo OnStar-järjestelmän Wi-Fi-asetukset sisältävä valikko näyttöön valitsemalla **OnStar**.

Katso yksityiskohtaiset tiedot Ohjekirjasta.

Perustoiminnot

Perustoiminnot	15
Valikoiden käyttö	17
Näppäimistöt	18
Suosikit	19
Yhteystiedot	23
Äänensävyn asetukset	27
Äänenvoimakkuusasetukset	28
Järjestelmäasetukset	28

Perustoiminnot

Keskinäytössä on kosketuspinta, jolla järjestelmää voi ohjata.

↩ -näyttönäppäin

Palaa seuraavaksi ylemmälle valikkotasolle valitsemalla ↩.

Poistu-näyttöpainike

Poistu aktiivisesta valikosta valitsemalla **Takaisin**.

Näyttöpainikkeen tai valikkokohdan valinta tai aktivointi



Kosketa näyttöpainiketta tai valikkokohtaa.

Vastaava järjestelmätoiminto aktivoituu, näytössä näkyy viesti tai siihen avautuu alavalikko, jossa on lisää valintamahdollisuuksia.

Huomautus

Seuraavissa luvuissa toimintavaiheet näyttöpainikkeen tai valikkokohdan valitsemiseksi tai aktivoimiseksi kosketusnäytön kautta kuvataan muodossa "...valitse <painikkeen nimi>/<kohteen nimi>".

Kohtien siirtäminen



Kosketa siirrettävää elementtiä ja pidä sitä painettuna, kunnes kuvakkeiden ympärillä näkyvät kehysmerkinnät. Siirrä sormesi haluttuun kohtaan ja vapauta elementti.

Huomautus

Näyttöä tulee painaa tasaisesti ja sormea tulee liikuttaa tasaisella nopeudella.

Kaikki muut kohdat järjestetään uudelleen.

Poistu muokkaustilasta painamalla ohjauspaneelissa **HOME**.

Huomautus

Seuraavissa luvuissa näyttöelementin siirtämisvaiheita kosketusnäytön avulla kuvataan seuraavasti: "...vedä...kuvake kohtaan..." tai "...vedä valikkokohta kohtaan...".

Luetteloiden vieritys



Jos valittavana on enemmän kohtia kuin näyttöön mahtuu, luetteloa vieritettävä.

Voit vierittää valikkokohtien luetteloa seuraavilla tavoilla:

- Aseta sormesi näytölle ja liikuta sitä ylös tai alas.

Huomautus

Näyttöä tulee painaa tasaisesti ja sormea tulee liikuttaa tasaisella nopeudella.

- Kosketa ∇ tai \wedge vierityspalkin ylä- tai alaosassa.

- Siirrä vierityspalkin liukusäädintä ylös ja alas sormellasi.
- Kosketa aakkosten mukaan järjestetyissä luetteloissa haluttua kirjainta pystysuuntaisessa näppäimistössä. Näyttö siirtyy vastaavaan luettelon kohtaan.

Palaa luettelon yläosaan koskettamalla luettelon otsikkoa.

Huomautus

Seuraavissa luvuissa luettelon kohtaan vieritys kosketusnäytön avulla kuvataan seuraavasti: "...vieritä kohtaan <kohdan nimi>".

Valikoiden käyttö

Kotinäyttö



Kotinäyttö näkyy keskinäytössä.

Kaikkia asennettuja sovelluksia voi käyttää kotinäytöstä.

Voit räätälöidä kotinäytön vetämällä siirrettävän kuvakkeen uuteen paikkaansa. Vapauta kuvake asettaaksesi sen kyseiseen kohtaan. Poistu muokkaustilasta painamalla ohjauspaneelissa **HOME**.

Huomaus

Jos saatavana on toinen kotisivu, kuvakkeet voidaan asettaa molemmille sivuille. Vedä kuvake näytön oikeaan reunaan siirtäväksi seuraavalle sivulle.

Sovellustarjotin



Sovellustarjotin sijaitsee näytön yläosassa keskellä ja sitä voidaan käyttää kaikista päävalikoista.

Sovellustarjottimelle voidaan tallentaa kolmesta viiteen sovelluskuvaketta.

Jotkut sovelluskuvakkeet mukautuvat dynaamisesti nykyiseen tilanteeseen ilmaisten esim. vastaamatta jääneen puhelun.

Sovellustarjottimen voi räätälöidä siirtämällä kohteita sovellustarjottimen alueelle ja pois siltä.

Valintapalkki

Valintapalkki sijaitsee näytön alaosassa ja sitä voidaan käyttää kaikista päävalikoista.



Valintapalkkia käyttämällä voit vaihtaa näkymiä sovelluksessa tai tehdä sovelluskohtaisia toimenpiteitä, esim. käynnistää puheentunnistusjakson.

Jos valintapalkki ei ole näytössä, saat se näkyviin valitsemalla näytön alaosassa .

Viestit

Voit saada viestin järjestelmän tapahtuman yhteydessä, ennen järjestelmän toiminnon suorittamista tai ulkoisen syyn, esim. tulevan puhelun, johdosta.

Valitse jokin käytettävissä olevista vaihtoehdoista.

Useimmat viestit poistuvat näytöstä automaattisesti määrätyn ajan kuluessa, jos niille ei tehdä mitään. Hälytykset eivät poistu automaattisesti vaan ne pysyvät näytössä, kunnes ne kuitataan tai niiden syy poistuu.

Näppäimistö

Näppäimistö

Kirjainnäppäimistö:



Symbolinäppäimistö:



Näppäimistövalikko näkyy eri tavalla riippuen aktiivisesta sovelluksesta tai toiminnosta.

Vaihda symbolinäppäimistöön valitsemalla **Sym**.

Vaihda kirjainnäppäimistöön valitsemalla **ABC**.

Merkkien syöttäminen

Syötä merkki koskettamalla vastaavaa näyttöpainiketta. Merkki syötetään, kun näyttöpainike vapautetaan.

Kosketa näyttöpainiketta ja pidä sitä painettuna näyttääksesi kyseisen kirjaimen ponnahtusvalikossa. Vapauta ja valitse sitten haluamasi kirjain.



Vahvista syöttämäsi tiedot valitsemalla vastaava näytön vahvistuspainike.

Automaattitäydennys

Jos merkkisarja on syötetty kerran, se on tallennettu järjestelmään ja se voidaan ottaa käyttöön automaattitäydennyksen avulla.

Automaattitäydennys aktivoituu heti, kun merkki (kirjain tai numero) on syötetty. Järjestelmä ottaa sovitussuhteissa huomioon jokaisen syötetyn merkin, jolloin soveltuvien täydennysvaihtoehtojen määrä pienenee.

Valitse ✓ syötettyjen merkkien vieressä näyttääksesi listan kaikista soveltuvista täydennysvaihtoehdoista.

Huomautus

✓-näyttöpainikkeen yläpuolella näkyy valittavien vaihtoehtojen määrä. Se vaihtuu haussa löytyneiden vastaavien kohtien mukaan.

Valitse luettelosta soveltuva kohta. Näppäimistö näkyy uudelleen näytössä ja kyseinen listan kohta näkyy syöttökentässä.

Tekstin muokkaus

Aseta kohdistin koskettamalla halua maasi kohtaa tekstissä. Syötä muutokset.

Valitse sovelluksesta riippuen × yhden syötetyn merkin poistamiseksi. Poista kaikki merkit koskettamalla pitkään ✕.

Valitse vastaava vahvistusnäyttöpainike syötettyjen tietojen vahvistamiseksi.

Pienet ja isot kirjaimet

Useimmissa tapauksissa voidaan syöttää vain isoja kirjaimia.

Jos isojen ja pienten kirjainten tunnistus on käytettävissä, näyttöön tulee myös **Vaihto**-näyttöpainike.

Aktivoi vaihtonäppäin yhden kirjaimen kirjoittamiseksi isona kirjaimena valitsemalla **Shift**.

Toiminto kytkeytyy automaattisesti pois päältä, kun yksi kirjain on syötetty.

Numeronäppäimistö

Jos täytyy syöttää vain numero tai PIN-koodi, näytössä näkyy numeronäppäimistö. Numeronäppäimistövaikko näkyy eri tavalla riippuen aktiivisesta sovelluksesta tai toiminnosta.



Katso yllä olevaa tarkempaa kuvausta merkkien syöttämisestä ja syötetyn tekstin muokkauksesta.

Suosikit

Eri tietoja voidaan tallentaa suosikkeina, esim.:

- radioasemat
- musiikkikappaleet

- albumit tai artistit
- puhelinnumerot
- kohteet ja reitit
- Erikoiskohteet
- yhteystiedot
- äänensävyasetukset
- kotinäytön sovellukset



Käytettävissä on 60 yksittäistä suosikkipaikkaa, niitä näkyy viisi joka rivillä.

Ne voidaan näyttää yhden tai kolmen rivin näkymässä.

Jos suosikkipaikka on käytössä, suosikki-näyttöpainikkeessa näkyy kyseisen suosikin teksti. Jos suosikkipaikka on tyhjä, suosikkipaikan numero (1-60) näkyy.

Suosikkien näyttäminen

Suosikkilista on käytettävissä kaikissa valikoissa.

Yhden suosikkirivin näyttäminen, kun valintapalkkia ei näy näytön alaosassa:

Valitse .



Yhden suosikkirivin näyttäminen, kun valintapalkki näkyy näytössä:

Aseta sormesi valintapalkkiin ja liikuta sitä ylöspäin, kunnes yksi rivi suosikkeja näkyy.

Huomautus

Näyttöä tulee painaa tasaisesti ja sormeaa tulee liikuttaa tasaisella nopeudella.

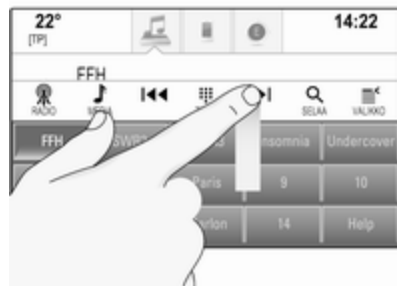

Voit tuoda kolme riviä suosikkeja näyttöön vetämällä suosikkiluetteloa ylemmäs.

Suosikkisivujen selaaminen

Suosikkisivu näkyy yhden tai kolmen rivin näkymässä. Voit vierittää suosikkisivuja asettamalla sormesi kosketusnäytössä johonkin suosikkisivun kohtaan ja liikuttamalla sitä vasemmalle tai oikealle.

Seuraava tai edellinen suosikkisivu näytetään.

Huomautus

Näyttöä tulee painaa tasaisesti ja sormea tulee liikuttaa tasaisella nopeudella.

Kun saavutat suosikkisivujen alun tai lopun, koko lista on käyty läpi.

Huomautus

Näytön alareunassa olevat merkinnot ilmaisevat, kuinka monta suosikkisivua on käytettävissä ja mikä sivu kulloinkin näkyy näytössä. Ilmaisinmerkkien määrä mukautuu valittuun näkymään (enemmän sivuja yhden rivin näkymässä, vähemmän sivuja kolmen rivin näkymässä).

Suosikkien tallennus

Suosikkisivuja voidaan tallentaa kotinäytöstä, audiosovelluksesta, navigointisovelluksesta tai puhelinsovelluksesta.

Näytä suosikkiluettelo ja selaa kyseisen suosikkisivun kohdalle.

Kosketa vastaavaa näyttöpainiketta ja pidä sitä painettuna.

Jos näytössä on vain yksi tallennettava kohta, kuuluu äänimerkki ja kohde tallennetaan kyseiseen näyttöpainikkeeseen.

Jos näytössä on useampia tallennettavia kohtia, suosikkisivu pienennetään ja edellinen valikko näkyy uudestaan. Valitse kohta, jonka haluat tallentaa suosikiksi. Kuuluu äänimerkki ja kohde tallennetaan kyseiseen näyttöpainikkeeseen.

Alla on muutamia esimerkkejä suosikkien tallentamisesta.

Esimerkki: Radioasema

Paina toistuvasti **RADIO** aktivoidaksesi radiotoiminnon ja halutun aaltoalueen.

Etsi asema, jonka haluat tallentaa suosikiksi ⇨ 32.

Tallenna tämä asema suosikiksi näyttämällä suosikkiluettelo ja selaamalla halutulle suosikkisivulle.

Kosketa vastaavaa suosikki-näyttöpainiketta ja pidä sitä painettuna, kunnes kuuluu äänimerkki. Asema tallennetaan suosikiksi.

Esimerkki: Albumi

Paina toistuvasti **MEDIA** ja valitse haluttu audiolähde.

Aktivoi selausvalikko valitsemalla **SELAA** ja valitse sitten **ALBUMIT** ⇨ 41.

Tallenna jokin albumeista suosikiksi näyttämällä suosikkiluettelo ja selaamalla halutulle suosikkisivulle.

Kosketa vastaavaa näyttöpainiketta ja pidä sitä painettuna. Suosikkisivu näkyy pienennettynä ja albumilista näkyy uudelleen näytössä.

Valitse albumi, jonka haluat tallentaa suosikiksi. Valittu albumi tallennetaan suosikiksi.

Esimerkki: Kohde

Tuo kotinäyttö näkyviin painamalla **HOME** ja valitse sitten **NAV**.

Valitse **MÄÄRÄNPÄÄ**, valitse valintapalkissa **VIIMEISET** ja kosketa sitten haluamaasi kohdetta luettelossa
⇨ 53.

Tallenna osoite suosikiksi näyttämällä suosikkiluettelo ja selaamalla halutulle suosikkisivulle.

Kosketa vastaavaa näyttöpainiketta ja pidä sitä painettuna. Valittu osoite tallennetaan suosikiksi.

Esimerkki: Puhelinnumero

Tuo kotinäyttö näkyviin painamalla **HOME** ja valitse sitten **PUHELIN**.

Valitse **NÄPPÄIMISTÖ** ja syötä numero, johon haluat soittaa ⇨ 72.

Tallenna tämä numero suosikiksi näyttämällä suosikkiluettelo ja selaamalla halutulle suosikkisivulle.

Kosketa vastaavaa näyttöpainiketta ja pidä sitä painettuna. Numero tallennetaan suosikiksi.

Suosikkien haku

Näytä suosikkisivu (katso yllä) ja selaa halutulle suosikkisivulle (jos tarpeen).

Huomautus

Suosikit, jotka eivät ole saatavana, näkyvät harmaina.

Valitse vastaava suosikinäyttöpainike. Valitun suosikin tyypistä riippuen järjestelmä siirtyy radioasemalle tai toistaa kappaleen, soittaa puhelun, laskee reitin tai käynnistää sovelluksen.

Huomautus

Aktiivinen suosikki näkyy korostettuna.

Ohjauspyörän oikeanpuoleisten säätimien käyttö

Paina toistuvasti **↵** tai **↘** valitaksesi haluamasi audiosuosikin.

Voit näyttää sovellusten valintavalkon myös painamalla **<**. Valitse **Audio** ja sitten **Suosikit**. Valitse haluttu suosikki.

Suosikkien muokkaus

Valitse kotinäytössä **ASETUKSET**, **Radio** ja sitten **Suosikkien hallinta**. Näytössä näkyy kolmirivinen suosikkiluettelonäkymä ja muokkausvalinnat näkyvät valintapalkissa.

**Suosikkien nimeäminen uudelleen**

Vieritä halutun suosikkisivun kohdalle.

Valitse suosikki, jota haluat muokata.

Valitse **NIMEÄ UUD..**

Näyttöön avautuu näppäimistö ja suosikin nykyinen nimiketeki näkyy syöttökentässä ja esikatselualueella.

Anna uusi nimiketeki ja valitse **Tallenna**. Palaat suosikkisivulle.

Valitse \wedge näytön alaosasta näyttääksesi valintapalkin ja valitse sitten **VALMIS** palataksesi asetusvalikkoon.

Suosikkien poistaminen

Vieritä halutun suosikkisivun kohdalle.

Valitse suosikki, jonka haluat poistaa.

Valitse **POISTA**. Suosikki ja kaikki siihen liittyvät tiedot poistetaan.

Palaa asetusvalikkoon valitsemalla **VALMIS**.

Suosikkien siirtäminen

Vieritä halutun suosikkisivun kohdalle.

Vedä uuteen paikkaan suosikki, jonka haluat siirtää.

Tallentaaksesi suosikin muuhun kuin nyt näkyvällä suosikkisivulla olevaan paikkaan, vedä se symbolin < tai > kohdalle suosikkisivun yläreunassa. Luettelon vieritys alkaa. Lopeta vieritys siirtymällä takaisin suosikkisivu-alueelle.

Valitse **VALMIS** toiminnon vahvistamiseksi ja palataksesi asetusvalikkoon.

Näytettävien suosikkien määrän valinta

Paina **HOME** ja valitse sitten **ASETUKSET**. Valitse **Radio** ja sitten **Näytettävien suosikkien lkm**.



Aktivoi haluttu määrä näytettäviä suosikkeja.

Huomaus

Jos tallennettujen suosikkien määrä ylittää asetusvalikossa aktivoitujen suosikkien määrän, tallennettuja lisäsuosikkeja ei poisteta vaan ne

piilotetaan näkyvistä. Ne voidaan aktivoida lisäämällä näytettävien suosikkien määrää.

Yhteystiedot

Infotainment-järjestelmän kautta voi käyttää kahden tyyppisiä yhteystietoluetteloita:

- Bluetooth-laitteista tai muista ulkoisista lähteistä ladattuja yhteystietoluetteloita
- auton yhteystietoluettelo

Huomaus

Auton yhteystietoluetteloon voi tallentaa enintään 1000 yhteystietoa. Ladattavien yhteystietoluetteloiden osalta rajoituksia ei ole.

Ensimmäisenä näytettävä yhteystietoluettelo riippuu aktiivisesta sovelluksesta ja kytketyistä laitteista.

Lähteen vaihtaminen

Tuo yhteystietoluettelo näyttöön painamalla **HOME**, aktivoi puhelin- tai navigointisovellus ja valitse sitten valintapalkissa **KONTAKTIT**.

Valitse **Vaihda kontaktilistaa** näytön oikealla puolella. Kaikkien käytettävissä olevien yhteystietolähteiden luettelo näkyy näytössä. Aktiivinen yhteystietoluettelo ilmaistaan merkinällä ✓.

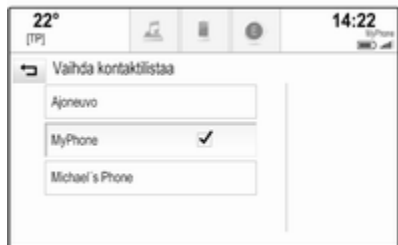

Valitse haluttu yhteystietoluettelo. Kyseinen luettelo näkyy näytössä.

Huomautus

Järjestelmä muistaa sovelluksessa valitun listan. Palattaessa tämän sovelluksen yhteystietoluetteloon viimeksi valittu luettelo näkyy näytössä.

Yhteystietoluettelon käyttö

Tuo yhteystietoluettelo näyttöön painamalla **HOME**, aktivoi puhelin- tai navigointisovellus ja valitse sitten valintapalkissa **KONTAKTIT**.

Navigointisovellus:



Puhelinsovellus:



Siirry yksityiskohtaiseen yhteystietonäkymään valitsemalla jokin luettelon kohta.

Yhteystietonäkymässä voi olla seuraavia tietoja:

- etunimi ja sukunimi
- useita puhelinnumeroita
- useita sähköpostiosoitteita
- useita osoitteita (esim. koti ja työ)
- auton yhteystietoluettelossa: kategoriamerkintä

- auton yhteystietoluettelossa: muistiinpanokenttä
- erikoiskohdetiedot: tietoja aukio-
loajoista, menusta (esim. ravin-
tola), hinnoista jne.

Huomautus

Tietojen järjestys riippuu aktiivisesta sovelluksesta, esimerkiksi puhelinsovelluksessa puhelinnumerot näytetään ensin.

Valitse haluttu kohta.

Uusien yhteystietojen lisääminen

Avaa sovellus lisätäksesi tietoja kyseisen sovelluksen valikoista auton yhteystietoluetteloon.

Navigointisovellus: Valitse tai syötä kohde ↗ 53. Kohteen tiedot näkyvät näytössä. Valitse **Tallenna**. Valikko tulee näyttöön.

Puhelinsovellus: Valitse **VIIMEISET**. Valitse + sen puhelinnumeron vierestä, jonka haluat lisätä yhteystietoluetteloon. Valikko tulee näyttöön.

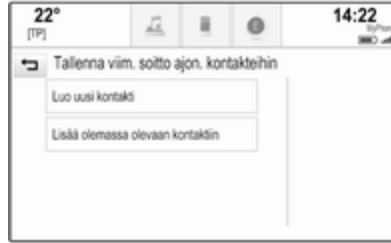

Valitse jokin vaihtoehdoista.

Luo uusi kontakti

Näytössä näkyy tietokategorian valintavalikko.

Valitse haluttu kategoria tallennettavia tietoja varten, esim. työosoite tai matkapuhelin. Yhteystietonäkymä näkyy näytössä.

Huomautus

Uudessa valikossa näytettävät tietokategoriat vastaavat tietoja, jotka haluat tallentaa, esim. jos tallennetaan vain osoite, listassa näkyy vain osoitetyyppejä.

Täydennä tiedot ja valitse **Tallenna** yhteystiedon tallentamiseksi.

Lisää olemassa olevaan kontaktiin
Auton yhteystietoluettelo näkyy näytössä. Valitse haluttu yhteystieto. Yhteystietonäkymä näkyy näytössä ja lisättävät tiedot näkyvät erikseen näytön oikeassa reunassa.

Valitse haluttu kategoria tallennettavia tietoja varten, esim. työosoite tai matkapuhelin.

Jos valitset olemassa olevan tietokategorian, nykyiset tiedot korvataan uusilla.

Tallenna uudet tiedot valitsemalla **Tallenna**.

Yhteystietojen muokkaus

Muokkaa yhteystietoja avaamalla auton yhteystietoluettelo. Valitse haluamasi yhteystieto auton yhteystietoluettelosta.

Valitse **Muokkaa kontaktia** näytön oikealla puolella.



Näytössä näkyy muokkausnäkömä.

Tietojen muokkaus

Valitse muokattava kenttä. Valitusta kentästä riippuen näytössä näkyy näppäimistö tai numeronäppäimistö. Syötä muutokset ⇨ 18.

Valitse **Tallenna** yhteystietonäkymässä muutosten tallentamiseksi.

Uusien tietojen lisääminen

Valitse kenttä, johon haluat syöttää uusia tietoja.

Jos haluat luoda uuden kentän jo olemassa olevaan tietokategoriaan, esim. toisen matkapuhelinnumeron, valitse + kyseisessä tietokentässä.

Huomaus

+ -näyttöpainike näytetään vain, jos tähän tietokategoriaan voi lisätä tietoja.

Valitusta kentästä riippuen näytössä näkyy näppäimistö tai numeronäppäimistö ⇨ 18.

Syötä uudet tiedot ja valitse syöttökohdan edessä oleva näyttöpainike.

Valitse **Tallenna** yhteystietonäkymässä muutosten tallentamiseksi.

Yhteystietojen poistaminen

Yhden yhteystiedon poistaminen

Poista yksi yhteystieto avaamalla auton yhteystietoluettelo. Valitse haluamasi yhteystieto auton yhteystietoluettelosta.

Valitse **Muokkaa kontaktia** näytön oikealla puolella.

Poista yhteystieto ja kaikki siihen liittyvät tiedot valitsemalla **Poista**. Näytössä näkyy vahvistusviesti.

Vahvista viesti. Tiedot on poistettu.

Auton koko yhteystietoluettelon poistaminen

Poista auton koko yhteystietoluettelo avaamalla auton yhteystietoluettelo.

Valitse **Vaihda kontakti** näytön oikealla puolella. Näytössä näkyy luettelo käytettävissä olevista yhteystietolähteistä. Aktiivinen yhteystietoluettelo ilmaistaan merkinnällä ✓.

Valitse – -näyttöpainike kohdan **Ajoneuvo** vierestä. Näytössä näkyy vahvistusviesti.

Vahvista viesti luettelon poistamiseksi.

Yhteystietoluetteloiden lajittelu

Lähtöasetuksena luettelot järjestetään aakkosjärjestykseen etunimen mukaan. Jos etunimeä ei ole saatavana, käytetään sukunimeä. Jos etu- tai sukunimeä ei ole saatavana, jatkain ensimmäisistä syötetyistä merkeistä käytetään lajittelukriteerinä.

Lajittelujärjestystä voidaan muuttaa, jos etunimi ja sukunimi on tallennettu kahteen eri kenttään.

Muuta lajittelujärjestystä valitsemalla **Lajitt..**

Valitse haluttu lajittelujärjestys. Luettelo järjestetään valitulla tavalla.

Äänensävyn asetukset

Äänensävyyasetus voidaan tehdä äänensävyn asetusvalikossa. Valikkoon pääsee kustakin audiopäävalikosta.

Huomautus

Räätälöidyt äänensävyn asetukset voi tallentaa suosikkina. Katso yksityiskohtainen kuvaus ⇨ 19.

Avaa äänensävyn asetusvalikko valitsemalla **VALIKKO** kyseisessä audiopäävalikossa. Valitse **Ääniasetukset**.

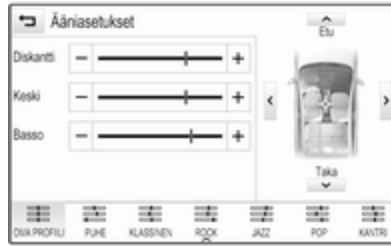

Diskantti

Käytä tätä asetusta audiolähteiden korkeiden taajuuksien korostamiseen tai vaimentamiseen.

Säädä asetusta koskettamalla monta kertaa – tai +.

Voit vaihtoehtoisesti siirtää asetus-palkin liukusäädintä.

Keskiäännet

Käytä tätä asetusta audiolähteen keskialueen taajuuksien korostamiseen tai vaimentamiseen.

Säädä asetuksia koskettamalla monta kertaa – tai +.

Voit vaihtoehtoisesti siirtää asetus-palkin liukusäädintä.

Basso

Käytä tätä asetusta audiolähteiden matalien taajuuksien korostamiseen tai vaimentamiseen.

Säädä asetuksia koskettamalla monta kertaa – tai +.

Voit vaihtoehtoisesti siirtää asetus-palkin liukusäädintä.

Vasen/oikea- ja etu/takasäätö

Määritä kuvassa valikon oikealla puolella kohta, jossa matkustamossa on paras äänentoisto.

Säädä asetuksia koskettamalla ^, v, < ja >.

Vaihda nopeasti etu- ja takakaiuttimien välillä valitsemalla **Etu** tai **Taka** autokaavion ala- ja yläosasta.

Taajuuskorjain-tilat

Valitse jokin näyttöpainike valintapalkista optimoidaksesi äänensävyn määrättyä musiikkityyliä varten.

Valitse **OMA PROFILI** jos haluat määrittää äänensävyn asetukset itse.

Äänvoimakkuusasetukset

Käynnistyksen enimmäisäänvoimakkuus

Paina **HOME** ja valitse sitten kotinäytössä **ASETUKSET**.

Selaa luetteloa ja valitse **Radio** ja sitten **Maksimaal. aloitusäänvoimakkuus**.

Sääda äänvoimakkuus koskettamalla – tai +.

Automaattinen äänvoimakkuuden säätö

Paina **HOME** ja valitse sitten **ASETUKSET**.

Selaa luetteloa ja valitse **Radio** ja sitten **Automaatt. äänvoimakkuuden säätö**.

Sääda äänvoimakkuuden mukautusalue asettamalla **Automaatt. äänvoimakkuuden säätö** johonkin käytettävissä olevista vaihtoehdoista.

Pois: äänvoimakkuus ei nouse auton nopeuden kasvaessa.

Voimakas: maksimi äänvoimakkuuden nousu auton nopeuden kasvaessa.

Liikennetiedotusten äänvoimakkuus

Sääda liikennetiedotusten äänvoimakkuutta asettamalla haluamasi äänvoimakkuus, kun järjestelmä toistaa liikennetiedotusta. Järjestelmä tallentaa vastaavan asetuksen.

Järjestelmäasetukset

Infotainment-järjestelmän eri asetuksia ja mukautuksia voi tehdä **ASETUKSET**-sovelluksen kautta.



Aika ja päivämäärä

Paina **HOME** ja valitse sitten **ASETUKSET**.

Valitse **Aika ja päiväys**.

Aseta aika

Siirry kyseiseen alavalikkoon valitsemalla **Kellonajan asetus**.



Valitse **Autom. asetus** näytön alareunasta. Aktivoi joko **Päälle - RDS** tai **Pois - manuaal.**

Jos **Pois - manuaal.** on valittu, säädä tunnit ja minuutit koskettamalla **^** tai **∨**.

Kosketa **12-24 h** näytön oikeassa reunassa aikatilaa valitsemiseksi.

Jos 12 tunnin tila valitaan, näytössä näkyy kolmas sarake AM- ja PM-asetuksia varten. Valitse haluamasi vaihtoehto.

Aseta päivämäärä

Siirry kyseiseen alavalikkoon valitsemalla **Päiväyksen asetus**.

Huomautus

Jos päivämäärätiedot annetaan automaattisesti, tämä valikkokohta ei ole käytettävissä.

Valitse **Autom. asetus** näytön alareunasta. Aktivoi joko **Päälle - RDS** tai **Pois - manuaal.**

Jos **Pois - manuaal.** on valittu, säädä päiväys koskettamalla **^** tai **∨**.

Kellonäyttö

Siirry kyseiseen alavalikkoon valitsemalla **Kellonajan näyttö**.

Kytke digitaalinen kellonäyttö valikoissa pois päältä valitsemalla **Pois**.

Kieli

Paina **HOME** ja valitse sitten **ASETUKSET**.

Selaa luetteloja ja valitse **Kieli**.

Huomautus

Aktiivinen kieli ilmaistaan merkinällä **✓**.

Selaa listaa ja valitse haluamasi kieli.

Valet-tila

Jos Valet-tila on aktivoituna, kaikki auton näytöt ovat lukittuina eikä järjestelmään voi tehdä muutoksia.

Huomautus

Autoon liittyvät viestit ja takakamera pysyvät toiminnassa.

Järjestelmän lukitseminen

Paina **HOME** ja valitse sitten **ASETUKSET**.

Selaa luetteloja ja valitse **Estotila**. Näyttöön tulee numeronäppäimistö.



Anna nelinumeroinen koodi ja valitse **Enter**. Numeronäppäimistö näkyy uudelleen näytössä.

Vahvista ensin syötetyt tiedot syöttämällä nelinumeroinen koodi uudelleen ja valitsemalla **Esto**. Järjestelmä on lukittu.

Järjestelmän lukituksen avaaminen

Kytke Infotainment-järjestelmä päälle. Näyttöön tulee numeronäppäimistö.

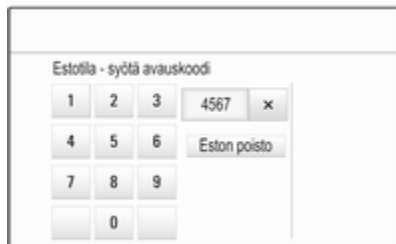

Anna vastaava nelinumeroinen koodi ja valitse **Eston poisto**. Järjestelmän lukitus on avattu.

Unohtunut PIN-koodi

Ota yhteys valtuutettuun korjaamoon PIN-koodin palauttamiseksi oletusasetukseen.

Näyttö

Paina **HOME** ja valitse sitten **ASETUKSET**.

Selaa luetteloa ja valitse **Näyttö**.

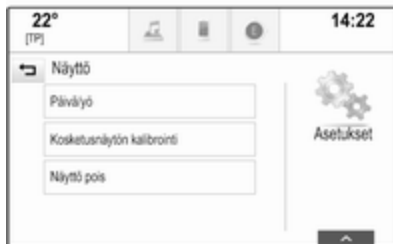

Tila

Siirry kyseiseen alavalikkoon valitsemalla **Päivä/yö**.

Valitse **Päivä** tai **Yö** ulkovalaistuksesta riippuen.

Jos valitset **Auto**, järjestelmä säätää näyttöä automaattisesti.

Kosketusnäytön kalibrointi

Siirry kyseiseen alavalikkoon valitsemalla **Kosketusnäytön kalibrointi**.



Noudata näyttöön tulevia ohjeita ja kosketa osoitettuja kohtia. Kosketusnäyttö on kalibroitu.

Näytön kytkeminen pois päältä

Sammuta näyttö valitsemalla **Näyttö pois**.

Kytke näyttö takaisin päälle koskettamalla kosketusnäyttöä tai painamalla ohjauspaneelin painiketta.

Palauta tehdasasetukset

Paina **HOME** ja valitse sitten **ASETUKSET**.

Selaa luetteloa ja valitse **Palauta tehdasasetukset**.

Auton asetusten palautus

Valitse **Palauta ajoneuvoasetukset** auton kaikkien rääätälöintiasetusten palauttamiseksi. Näytössä näkyy varoitusviesti.

Valitse **Palauta**. Asetukset on palautettu.

Poista kaikki yksityiset tiedot

Valitse **Poista kaikki yksityiset tiedot** seuraavien tietojen poistamiseksi:

- pariliitetyt Bluetooth-laitteet
- tallennetut puhelinmuistiot
- auton yhteystietoluettelo
- kohdeluettelot
- suosikit

Näytössä näkyy varoitusviesti.

Valitse **Poista**. Tiedot on poistettu.

Palauta radioasetukset

Valitse **Palauta radioasetukset** seuraavien tietojen palauttamiseksi lähtöasetuksiin:

- äänensävyn asetukset
- äänenvoimakkuuden asetukset
- puheasetukset

- sovellustarjotin
- yhteystiedot

Näytössä näkyy varoitusviesti.

Valitse **Palauta**. Asetukset on palautettu.

Ohjelmistotiedot

Paina **HOME** ja valitse sitten **ASETUKSET**.

Selaa luettelo ja valitse **Ohjelmiston tiedot**.

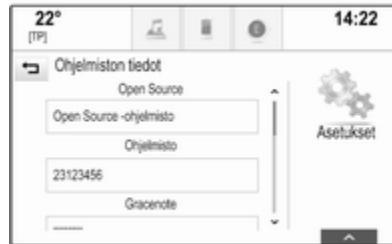

Näytössä näkyy lista kaikkien järjestelmään ladattujen ohjelmien versio-numeroista.

Järjestelmän päivitys

Ota yhteyttä korjaamoon, jos haluat päivittää järjestelmäohjelmiston.

Radio

Käyttö	32
Asemahaku	32
Radio data system (RDS)	33
Digitaalinen radiolähetys	35

Käyttö

Radiotoiminto on osa **AUDIO**-sovel-
lusta.



Radiotoiminnon aktivointi

Valitse kotinäytössä **AUDIO** ja valitse
sitten valintapalkissa **RADIO**.

Voit vaihtoehtoisesti painaa ohjaus-
paneelissa **RADIO**.

Aaltoalueen valinta

Vaihda eri aaltoalueiden välillä valit-
semalla tai painamalla toistuvasti
RADIO.

Asemahaku

Automaattinen asemahaku

Paina << tai >> toistaaksesi edellistä
tai seuraavaa asemaa.

Manuaalinen asemahaku

Paina pitkään << tai >>. Vapauta
painike, kun olet lähes halutun taajuu-
den kohdalla.

Asemien virittäminen

Valitse **TUNE** valintapalkista. Näyt-
töön tulee numeronäppäimistö.



Kosketa **Taajuuden syöttö**-kenttää ja siirry haluamallasi taajuudelle. Vahvista syöttö.

Asemaluettelot

Asemaluetteloissa ovat valittavana kaikki nykyisellä vastaanottoalueella vastaanotettavat radioasemat.

Voit näyttää aktiivisen aaltoalueen asemaluettelon seuraavilla tavoilla:

- Kosketa näyttöä.
- Valitse **SELAA** valintapalkista.
- Käännä **MENU** -säädintä.

Asemaluettelo tulee näyttöön.



Huomaus

Vastaanotettava asema näkyy korostettuna.

Selaa listaa ja valitse haluamasi kohta.

Kategorialuettelot

Monet RDS- ⇨ 33 ja DAB- ⇨ 35 - asemat lähettävät PTY-koodia, joka määrittää lähetettävän ohjelman tyyppin (esim. uutiset). Jotkut asemat myös vaihtavat PTY-koodia kulloinkin lähetettävän ohjelman sisällöstä riippuen.

Infotainment-järjestelmä tallentaa nämä ohjelmatyypin mukaan lajitellut asemat vastaavaan kategorialuetteloon.

Huomaus

Luokat-luettelokohta on käytettävissä vain FM- ja DAB-aaltoalueilla.

Tuo vastaava aaltoaluevalikko näyttöön valitsemalla valintapalkissa **VALIKKO** ja valitse **Luokat**.

Näytössä näkyy luettelo saatavina olevista ohjelmatyypikategorioista.

Valitse haluttu luokka. Näyttöön tulee luettelo asemista, jotka lähettävät valitun tyyppistä ohjelmaa.

Valitse haluamasi asema.

Asemaluettelon päivitys

Jos aaltoaluekohtaiseen asemaluetteloon tallennettuja asemia ei voida enää vastaanottaa, valitse **Päivitä asemaluettelo**.

Huomaus

Jos aaltoaluekohtainen asemaluettelo päivitetään, vastaava kategorialuettelo päivitetään myös.

Asemaluettelo päivitetään näkyy näytössä, kunnes haku on valmis.

Radio data system (RDS)

RDS on FM-asemapalvelu, joka parantaa huomattavasti halutun aseman löytymistä ja sen häiriötöntä vastaanottoa.

RDS:n edut

- Näytössä näkyy aseman ohjelman nimi sen taajuuden sijasta.
- Asemahaun aikana Infotainment-järjestelmä virittää vain RDS-asemia.
- Infotainment-järjestelmä virittyy aina parhaalle määritetyntä vastaanottotaajuudelle AF:ää (vaihtoehtoinen taajuus) käyttäen.
- Kuunneltavasta asemasta riippuen infotainment-järjestelmä näyttää radiotekstejä, jotka voivat sisältää esimerkiksi tietoa kulloisestakin ohjelmasta.

RDS-asetukset

Aktivoi radiotoiminto ja valitse FM-aaltoalue määrittääksesi RDS-asetukset. Valitse **VALIKKO** valintapalkissa näyttääksesi FM-valikon.



RDS

Aseta **RDS - Päälle** tai **RDS - Pois**.

Liikennetiedotusohjelma (TP)

Radion liikennetiedotusasemat ovat liikennetiedotuksia lähettäviä RDS-asemia. Jos liikennetiedotuspalvelu on käytössä, kulloinkin käytettävä toiminto keskeytetään liikennetiedotuksen ajaksi.

Jos radion liikennetiedotuspalvelu aktivoidaan, kaikkien päävalikoiden ylärivillä näkyy **[TP]**. Jos valitulla asemalla tai toistettavalla medialla ei lähetetä liikennetiedotuksia, **[]** näkyy näytössä ja seuraavaa liikennetiedotusasemaa aletaan hakea automaatt-

tisesti. Heti kun liikennetiedotuksia lähettävä asema löytyy, **[TP]** näkyy korostettuna. Jos liikennetiedotuksia lähettävää asemaa ei löydy, näytössä näkyy **[]**.

Jos kyseisellä radioasemalla lähetetään liikennetiedotus, näyttöön tulee viesti.

Keskeytä tiedotus ja palaa aiemmin aktiivisena olleeseen toimintoon poistamalla hälytys.

Aseta **Traffic Program (TP) - Päälle** tai **Traffic Program (TP) - Pois**.

Alue

Joskus RDS-asemat lähettävät alueittain eri ohjelmia eri taajuuksilla.

Jos aluetoiminto on käytössä, tarvittaessa valitaan vaihtoehtoisia taajuuksia, joilla on samoja alueellisia ohjelmia. Jos alueellisten asemien kuuntelu on pois käytöstä, asemien vaihtoehtoiset taajuudet valitaan huomioimatta alueellisia ohjelmia.

Aseta **Alue - Päälle** tai **Alue - Pois**.

Digitaalinen radiolähetys

DAB lähettää radioasemat digitaalisesti.

DAB-toiminnon edut

- DAB-asemat merkitään ohjelman nimellä lähetystaajuuden sijasta.
- DAB-toiminnolla useita radio-ohjelmia (palveluja) voidaan lähettää yhdellä kokonaisuudella.
- Korkealaatuisten digitaalisten radiolähetysten lisäksi DAB pystyy lähettämään myös ohjelmiin liittyvää tietoa ja monia muita tietopalveluja, mm. matkailu- ja liikennetietoja.
- Niin kauan kuin tietty DAB-vastaanotin pystyy vastaanottamaan lähettävän aseman signaalia (vaikka signaali olisi hyvin heikko), äänentoisto on varmaa.
- Jos vastaanotto on heikko, äänenvoimakkuutta alennetaan automaattisesti häiritsevien

äännten toistamisen välttämiseksi.

Jos DAB-signaali on liian heikko vastaanottoa varten, vastaanotto keskeytetään kokonaan. Tämä voidaan välttää aktivoimalla **DAB-to-DAB-linkitys** ja/tai **DAB-to-FM-linkitys** DAB-valikossa (katso alla).

- Läheisillä taajuuksilla olevien asemien aiheuttamia häiriöitä (AM- tai FM-vastaanotolle tyypillinen ilmiö) ei esiinny DAB:tä käytettäessä.
- Jos DAB-signaali heijastuu luonnollisista esteistä tai rakennuksista, DAB:n vastaanoton laatu paranee, kun taas AM- tai FM-vastaanotto heikkenee huomattavasti näissä tilanteissa.
- Kun DAB-vastaanotto on kytketyn päälle, Infotainment-järjestelmän FM-viritin pysyy aktiivisena taustalla ja etsii jatkuvasti parhaiten vastaanotettavia FM-asemia. Jos TP ⇨ 33 on aktivoituna, liikennetiedotukset kuulaa parhaiten vastaanotetulta FM-asemalta. Kytke TP

pois päältä jos et halua FM-liikennetiedotusten keskeyttävän DAB-vastaanottoa.

DAB-asetukset

Aktivoi radiotoiminto ja valitse DAB-aaltoalue määrittääksesi DAB-asetukset. Tuo DAB-valikko näyttöön valitsemalla valintapalkissa **VALIKKO**.

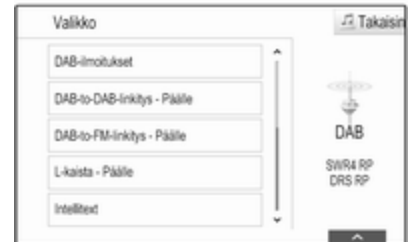

DAB-ilmoitukset

Musiikkiohjelmien lisäksi monet DAB-asemat lähettävät myös eri kategoriisiin kuuluvia tiedotuksia. Jos aktivoit

jonkin tai kaikki kategoriat, kuunneltava DAB-palvelu keskeytyy, kun annetaan johonkin näistä kategoriosta kuuluva tiedotus.

Valitse **DAB-ilmoitukset** näyttääksesi DAB-kategorialuettelon.

Valitse halutut kategoriat. Valituissa kategorioissa on merkintä ✓.

Huomautus

DAB-tiedotuksia voidaan vastaanottaa vain, jos DAB-taajuusalue on aktivoitu.

DAB-DAB-linkitys

Jos tämä toiminto on aktivoitu, laite vaihtaa samaan palveluun (ohjelma) toisessa DAB-kokonaisuudessa (jos saatavilla), kun DAB-signaali on liian heikko vastaanottoa varten.

Aseta **DAB-to-DAB-linkitys - Päälle** tai **DAB-to-DAB-linkitys - Pois**.

DAB-FM-linkitys

Jos tämä toiminto on aktivoitu, laite vaihtaa aktiivisen DAB-palvelun (jos saatavilla) vastaavaan FM-asemaan, kun DAB-signaali on liian heikko vastaanottoa varten.

Aseta **DAB-to-FM-linkitys - Päälle** tai **DAB-to-FM-linkitys - Pois**.

L-aaltoalue

Jos **L-kaista** on aktivoitu, Infotainment-järjestelmä vastaanottaa lisätaajuusaluetta. L-aaltoalueen taajuuDET ovat maa- ja satelliittiradiotaajuuksia (1452 - 1492 MHz).

Aseta **L-kaista - Päälle** tai **L-kaista - Pois**.

Intellitext

Intellitext -toiminnolla voidaan vastaanottaa lisätietoja, kuten tiedotuksia, taloustietoja, urheilua, uutisia jne.

Näytä yksityiskohtaiset tiedot valitsemalla jokin kategorioista ja jokin tietty kohta siinä.

CD-soitin

Yleistä tietoa	37
Käyttö	38

Yleistä tietoa

Käsinelokerossa on CD-soitin ääni-CD-levyjen ja MP3-/WMA-CD-levyjen toistamista varten.

Huomio

Audiosoittimeen ei saa missään olosuhteissa laittaa DVD-levyjä, 8 cm:n kokoisia single-CD-levyjä tai muotoiltuja CD-levyjä. CD-levyihin ei saa laittaa tarroja. Levyt voisivat juuttua CD-asemaan ja rikkoa soittimen. Laitte olisi tällöin vaihdettava uuteen.

Tärkeää tietoa CD-äänilevyistä ja MP3/WMA-CD-levyistä

- Voit käyttää seuraavia CD-muotoja:
CD, CD-R ja CD-RW
 - Voit käyttää seuraavia tiedostomuotoja:
ISO 9660 Level 1, Level 2, Romeo, Joliet
- Muussa kuin edellä mainitussa muodossa kirjoitetut MP3- ja

WMA-tiedostot eivät ehkä toistu oikein, ja niiden tiedostonimet ja kansion nimet eivät ehkä näy oikein.

- Kopiointisuojauksella varustettuja CD-äänilevyjä, jotka eivät ole CD-äänilevystandardin mukaisia, ei voida ehkä toistaa oikein tai ollenkaan.
- Itseäänitetyt CD-R- ja CD-RW-levyt ovat alttiimpia vääränlaiselle käytölle kuin valmiina ostetut CD-levyt. Oikea käsittely on varmistettava etenkin tällaisten itse äänitettyjen levyjen kohdalla.
- Itse äänitettyjä CD-R- ja CD-RW-levyjä ei voida ehkä toistaa oikein tai ollenkaan.
- Erityyppistä dataa sisältävien CD-levyjen (audion ja datan yhdistelmät, esim. MP3) tapauksessa vain audioraitoja voidaan havaita ja toistaa.
- CD-levyihin ei saa jäädä sormenjälkiä niitä vaihdettaessa.

- Laita CD-levyt takaisin koteloihinsa heti poistettuasi ne audio-soittimesta, jotta ne eivät vaurioidu tai likaannu.
- CD-levyillä olevat nesteet ja lika voivat tuhria audiosoitimen linsin laitteen sisällä ja aiheuttaa vikoja.
- Suojaa CD-levyt kuumuudelta ja suoralta auringonvalolta.
- Seuraavat rajoitukset koskevat MP3/WMA-CD-levylle tallennettuja tietoja:

Maksimi tiedosto-/kappale-määrä: 800

Kansioiden maksimimäärä syvyyshierarkiassa: 8

Internetin musiikkikaupoista hankittuja Digital Rights Management (DRM) WMA-tiedostoja ei voida toistaa.

WMA-tiedostoja voidaan toistaa turvallisesti vain jos ne on luotu Windows Media Playerin versiolla 9 tai uudemmalla.

Soveltuvat soittolistien päätteet: .m3u, .pls

Soittolistamerkintöjen täytyy olla asetettuina relatiivisina polkuina.

Huomaus

Tässä luvussa käsitellään vain MP3-tiedostojen toistoa, koska MP3- ja WMA-tiedostojen toiminta on identtistä. Kun laitteeseen on laitettu WMA-tiedostoja sisältävä CD-levy, se näyttää MP3-valikkoja.

Käyttö

CD:n toiston aloitus

Työnnä audio- tai MP3-CD-levy etikettipuoli ylöspäin CD-aukkoon, kunnes se vedetään sisään laitteeseen.

Ota CD-toiminto käyttöön valitsemalla useita kertoja valintapalkissa **MEDIA** tai painamalla ohjauspaneelissa **MEDIA**.



CD-levyn poistaminen

Paina ▲. CD-levy työnnetään ulos CD-aukosta.

Jos ulos työnnettyä CD-levyä ei poisteta, se vedetään muutaman sekunnin kuluttua takaisin laitteeseen.

Toimintopainikkeet

CD-toiston keskeytys

Keskeytä toisto valitsemalla ||. Näytönäppäin vaihtuu muotoon ►.

Jatka toistoa valitsemalla ►.

Siirtyminen edelliseen tai seuraavaan kappaleeseen

Valitse ◀◀ tai ▶▶ toistaaksesi edellisen tai seuraavan kappaleen.

Vaihtoehtoisesti käänä **MENU** -säädintä siirtyäksesi edelliseen tai seuraavaan kappaleeseen.

Pikakelaus eteen- tai taaksepäin

Kosketa ◀◀ tai ▶▶ pitkään siirtyäksesi nopeasti eteen- tai taaksepäin.

Voit vaihtoehtoisesti siirtää aikapalkin liikusäädintä.

Kappalelista

Voit näyttää kappalelistan seuraavilla tavoilla:

- Kosketa näyttöä.
- Valitse **SELAA** valintapalkista.
- Käänä **MENU** -säädintä.

Kappalelista tulee näyttöön.

Huomautus

Kulloinkin toistettava kappale näkyy korostettuna.

Selaa listaa ja valitse haluamasi kohta.

Huomautus

Katso yksityiskohtainen selostus MP3 CD:n selaamisesta ↻ 41.

Toistojärjestys

Tuo CD-valikko näyttöön valitsemalla valintapalkissa **VALIKKO**.

Jos **Satunnaissoitto**-asetus on **Päälle**, kaikki aktiivisen CD:n kappaleet toistetaan satunnaisessa järjestyksessä.

Aseta **Satunnaissoitto - Päälle** tai **Satunnaissoitto - Pois**.

Ulkoiset laitteet

Yleistä tietoa	40
Äänentoisto	41
Elokvien toistaminen	42
Älypuhelinsovellusten käyttö	43
Sovellusten käyttö	44

Yleistä tietoa

USB-liitäntä ulkoisten laitteiden yhdistämistä varten sijaitsee keskikonsolissa seisontajarrun takana tai kynnärnojan alla.

Kaksi pelkästään latauslaitteille tarkoitettua USB-liitäntää sijaitsee keskikonsolin takaosassa.

Huomaus

USB-liitäntä täytyy aina pitää puhtaana ja kuivana.

USB-liitäntä

USB-liitäntään voidaan yhdistää MP3-soitin, USB-laite tai älypuhelin. Infotainment-järjestelmä voi toistaa näiden laitteiden sisältämiä musiikki- ja videotiedostoja.

Kun laite on kytkettynä USB-liitäntään, yllä mainittuja laitteita voidaan käyttää Infotainment-järjestelmän säätimillä ja valikoista.

Huomaus

Infotainment-järjestelmä ei tue kaikkia lisälaitteita. Tarkista yhteensopivuusluettelo Internet-sivustostamme.

Laitteen liittäminen/irrottaminen

Liitä USB-laite USB-liitäntään.

Huomaus

Liitettäessä lukukelvoton USB-laite näyttöön tulee vastaava virheilmoitus ja Infotainment-järjestelmä vaihtaa automaattisesti edelliseen toimintoon.

Kytke USB-laite irti valitsemalla toinen toiminto ja irrota sitten USB-tallennuslaite.

Huomio

Älä kytke laitetta irti toiston aikana. Tällöin laite tai Infotainment-järjestelmä saattaisi vaurioitua.

Bluetooth

Laitteet, jotka tukevat A2DP- ja AVCRP-Bluetooth-musiikkiprofiileja, voi yhdistää Infotainment-järjestelmään langattomasti. Infotainment-järjestelmä voi toistaa näiden laitteiden sisältämiä musiikkiedostoja.

Laitteen liittäminen/irrottaminen

Katso Bluetooth-yhteyden yksityiskohtainen kuvaus ⇨ 70.

Bluetooth-laitteen hallinta

Voit vaihtaa yhdistetyn Bluetooth-laitteen valitsemalla valintapalkissa **VALIKKO**.

Valitse **Bluetooth-laitteiden hallinta** näyttääksesi laiteluettelon.

Katso tarkka kuvaus sivulta ⇨ 70.

Tiedostomuodot

Vain tiedostojärjestelmiin FAT32, NTFS ja HFS+ formatoituja laitteita tuetaan.

Huomautus

Joitakin tiedostoja ei ehkä toisteta oikein. Tämä saattaa johtua erilaisesta tallennusmuodosta tai tiedoston kunnosta.

Verkkokaupoista ostettuja tiedostoja, joissa on käytetty digitaalista oikeuksien hallintatekniikkaa (Digital Rights Management, DRM), ei voida toistaa.

Infotainment-järjestelmä voi toistaa seuraavia ulkoisten laitteiden ääni- ja elokuvatiedostoja.

Äänitiedostot

Toistokelpoiset äänitiedostomuodot ovat MP3, WMA, AAC, M4A ja AIF.

Toistettaessa ID3-tagilla varustettua tiedostoa infotainment-järjestelmä voi näyttää tietoja esim. kappaleen nimestä ja esittäjästä.

Elokuvatiedostot

Toistokelpoiset elokuvatiedostot ovat AVI, MPG, MP4, XVID ja WMV.

Yleisiä mobiililaitteiden audio- ja videoyhdistelmiä tuetaan.

Äänentoisto

Toiston aloitus

Jos laite ei ole kytkettynä, kytke se ⇨ 40.

Ota haluamasi medialähde käyttöön valitsemalla useita kertoja valintapalkissa **MEDIA** tai painamalla ohjauspaneelissa **MEDIA**.

Esimerkki: USB-päävalikko.



Toimintopainikkeet

Toiston keskeytys

Keskeytä toisto valitsemalla **II**.

Jatka toistoa valitsemalla **►**.

Siirtyminen edelliseen tai seuraavaan kappaleeseen

Valitse **◀◀** tai **▶▶** toistaaksesi edellisen tai seuraavan kappaleen.

Vaihtoehtoisesti käännä **MENU** -säädintä siirtyäksesi edelliseen tai seuraavaan kappaleeseen.

Pikakelaus eteen- tai taaksepäin

Kosketa **◀◀** tai **▶▶** pitkään siirtyäksesi nopeasti eteen- tai taaksepäin.

Voit vaihtoehtoisesti siirtää aikapalkin liukusäädintä (käytettävissä ainoastaan USB:lle).

Selaustoiminto

Voit näyttää selausnäytön seuraavilla tavoilla:

- Kosketa näyttöä.
- Valitse **SELAA** valintapalkista.
- Käännä **MENU** -säädintä.

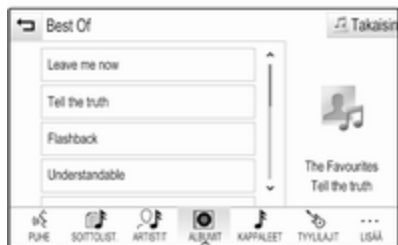

Valitse **SOITTOLIST.**, **ARTISTIT**, **ALBUMIT**, **KAPPALEET**, **TYYLILAJIT** tai **LISÄÄ**. **LISÄÄ** sisältää lisäkategoriat: **Hakemistonäkymä**, **Podcasts**, **Äänikirjat**, **Videot** ja **Säveltäjät**.

Selaa kategorioita, kunnes löydät halutun kappaleen. Valitse kappale toiston aloittamiseksi.

Toistojärjestys

Jos **Satunnaissoitto** on aktivoituna, aktiivisen laitteen kappaleet toistetaan satunnaisessa järjestyksessä.

Huomautus

USB-toiston aikana satunnaissoitto-toiminto on riippuvainen kappaleiden toistoa varten valitusta suodatustilasta, esim. albumi, artisti, lajityyppi.

Näytä vastaava audiovalikko valitsemalla **VALIKKO** valintapalkista.

Aseta **Satunnaissoitto - Päälle** tai **Satunnaissoitto - Pois**.

Elokuvien toistaminen

Videotoiston aloitus

Kytke laite ⇨ 40.

Ota haluamasi medialähde käyttöön valitsemalla useita kertoja valintapalkissa **MEDIA** tai painamalla **MEDIA**.

Valitse **SELAA** ja sitten **LISÄÄ**. Valitse **Videot** ja sitten haluamasi videotiedosto. Videotoisto käynnistyy.

Huomautus

Videoita voidaan toistaa vain seison-tajarrun ollessa kytkettynä.



Toimintopainikkeet

Toiston keskeytys

Keskeytä toisto valitsemalla **II**.

Jatka toistoa valitsemalla **▶**.

Siirtyminen edelliseen tai seuraavaan tiedostoon

Valitse ◀ tai ▶ toistaaksesi edellisen tai seuraavan videotiedoston.

Vaihtoehtoisesti käännä **MENU** -säädintä siirtyäksesi edelliseen tai seuraavaan videotiedostoon.

Pikakelaus eteen- tai taaksepäin

Kosketa ◀ tai ▶ pitkään siirtyäksesi nopeasti eteen- tai taaksepäin.

Voit vaihtoehtoisesti siirtää aikapalkin liikusäädintä.

Videovalikko

Näytä videovalikko valitsemalla **VALIKKO** valintapalkista.

Älypuhelinsovellusten käyttö

Puhelimen heijastussovellukset Apple CarPlay™ ja Android™ Auto näyttävät jotkin älypuhelimesi sovellukset Infotainment-järjestelmän näytössä ja mahdollistavat niiden käytön suoraan Infotainment-säätimien avulla.

Tarkista laitteen valmistajalta, onko tämä toiminto yhteensopiva älypuhelimiesi kanssa ja onko se saatavilla maassasi.

Älypuhelimien valmistelu

Android-puhelin: Lataa Android Auto -sovellus älypuhelimiesi Google Play™ Store -palvelusta.

iPhone®: Varmista, että Siri® on aktivoitu älypuhelimessasi.

Puhelimen heijastamisen ottaminen käyttöön asetusvalikossa

Tuo kotinäyttö näkyviin painamalla  ja valitse sitten **ASETUKSET**.

Vieritä luetteloa ja tuo alavalikko näyttöön valitsemalla **Apple CarPlay** tai **Android Auto**.

Varmista että vastaava sovellus on otettu käyttöön.

Tuo kaikkien tätä toimintoa varten rekisteröityjen laitteiden luettelo näkyviin valitsemalla **Hallitse laitteita**.

Matkapuhelimen kytkeminen

Liitä älypuhelin USB-liitäntään  40.

Puhelimen heijastamisen aloittaminen

Käynnistä puhelimen heijastamistoiminto painamalla  ja valitse sitten **PROJEKTIO**.

Huomautus

Jos Infotainment-järjestelmä tunnistaa sovelluksen, sovelluksen kuvakeeksi voi tulla **Apple CarPlay** tai **Android Auto**.

Voit käynnistää toiminnon myös painamalla  muutaman sekunnin ajan.

Näytössä näkyvä puhelimen heijastusnäyttö riippuu älypuhelimestasi ja ohjelmistoversiostasi.

Infotainment-näyttöön palaaminen

Paina .

Sovellusten käyttö

SHOP-sovelluksen kautta Infotainment-järjestelmään voidaan ladata ulkoisia sovelluksia.

Käyttäjän rekisteröinti

SHOP-sovelluksen käyttäminen ensimmäistä kertaa edellyttää käyttäjän rekisteröitymistä.

Paina **HOME** ja valitse sitten **SHOP**.

Noudata näytössä näkyviä ohjeita:

1. Aloita rekisteröintiprosessi.
2. Syötä etu- ja sukunimesi.
3. Valitse maasi.
4. Hyväksy käyttöehdot ja yksityisyyttä koskeva huomautus.

Huomautus

Lukeaksesi käyttöehdot ja/tai yksityisyyttä koskevan huomautuksen näytä teksti näytössä tai lähetä se sähköpostiisi.

Kun rekisteröintiprosessi on valmis, sovelluskaupan pääsivu näkyy näytössä.

Huomautus

Sovelluskaupan sovelluksia voidaan ladata vain jos Infotainment-järjestelmä on kytketty Internetiin.

Internet-yhteys

Palvelun käyttöä varten tarvitaan Internet-yhteys joko auton OnStar Wi-Fi -tukiaseman tai ulkoisen laitteen kuten älypuhelimien kautta.

Paina **HOME** ja valitse sitten **ASETUKSET**. Valitse **Wi-Fi** näyttääksesi Wi-Fi-valikon.

Varmista, että **Wi-Fi** on aktivoitu ja valitse sitten **Wi-Fi-verkkojen hallinta**.

Valitse **Lisää toinen verkko** uuden yhteyden muodostamiseksi. Noudata näytössä näkyviä ohjeita.

Sovelluksen lataaminen

Ennen kuin Infotainment-järjestelmässä voidaan käyttää ulkoisia sovelluksia, ne on ladattava.

Paina **HOME** ja valitse sitten **SHOP**. Valitse selausvälilehti nähdäksesi kaikki ladattavissa olevat sovellukset.

Valitse haluttu sovellus näyttääksesi sen pääsivun ja käynnistä sitten latausprosessi.

Huomautus

Infotainment-järjestelmään ladatut sovellukset ovat käytettävissä myös kotinäytön kautta.

Sovelluksen käynnistäminen

Paina **HOME**, vieritä tarvittaessa kotinäytön sivuja ja valitse sitten ladattu sovellus, jonka haluat käynnistää.



Huomautus

Riippuen ladatusta sovelluksesta rekisteröinti saattaa olla tarpeen, kun sovellus käynnistetään ensimmäisen kerran.

Sovelluksen poistaminen

Paina **HOME** ja valitse sitten **SHOP**.

Valitse jo ladattujen sovellusten välilehti nähdäksesi kaikki ladatut sovellukset. Valitse haluttu sovellus näyttääksesi sen pääsivun ja käynnistä sitten poistoprosessi.

Sovellus poistetaan Infotainment-järjestelmästä.

Asetukset

Internet-yhteys

Paina **HOME** ja valitse sitten **SHOP**. Valitse asetukset-välilehti näyttääksesi asetusvalikon ja valitse sitten verkot-valikkokohta.

Aktivoi haluttu verkko.

Info

Näytä sovelluskaupan tiedot painamalla **HOME** ja valitsemalla sitten **SHOP**. Valitse asetukset-välilehti näyttääksesi asetusvalikon ja valitse sitten info-valikkokohta.

Käyttöehdot ja yksityisyyttä koskeva huomautus

Näytä käyttöehdot ja yksityisyyttä koskeva huomautus painamalla **HOME** ja valitsemalla sitten **SHOP**. Valitse asetukset-välilehti. Valitse haluttu valikkokohta.

Voit halutessasi lähettää tekstit sähköpostiisi.

Valitse **Sähköposti** näytön alaosasta. Syötä sähköpostiosoitteesi ja vahvista tietojen lähetys. Kyseessä oleva teksti lähetetään sähköpostiisi.

Nollaa käyttäjän tiedot

Poista kaikki syötetyt rekisteröintitiedot painamalla **HOME** ja valitsemalla sitten **SHOP**. Valitse asetukset-välilehti näyttääksesi asetusvalikon ja nollaa sitten kaikki käyttäjäkohtaiset asetukset.

Navigointi

Yleistä tietoa	46
Käyttö	47
Kohteen syöttäminen	53
Opastus	59

Yleistä tietoa

Navigointijärjestelmä opastaa sinut luotettavasti kohteeseen.

Reitinlaskennassa huomioidaan hetkellinen liikennetilanne. Tätä tarkoitusta varten Infotainment-järjestelmä vastaanottaa liikennetiedotuksia kulloisellakin vastaanottoalueella RDS-TMC:n kautta.

Navigointijärjestelmä ei voi kuitenkaan huomioida liikenneongelmia, lyhyellä varoitusajalla muutettuja liikennejärjestelyjä tai äkillisiä vaaratilanteita ja ongelmia (esim. tietöitä).

Huomio

Navigointijärjestelmän käyttö ei vapauta kuljettajaa vastuusta ajaa liikenteessä oikealla ja tarkkaavaisella tavalla. Soveltuvia liikennesääntöjä tulee aina noudattaa. Mikäli ohjaus kohteeseen on liikennesääntöjen vastainen, liikennesäännöt ovat aina voimassa.

Navigointijärjestelmän toiminta

Navigointijärjestelmä tunnistaa auton sijainnin ja liikkeen anturien avulla. Kuljettu etäisyys määritetään auton nopeusmittarin signaalin avulla, kääntymisliikkeet tai mutkat havaitaan gyroskoopianturin avulla. Sijainti määritetään GPS (globaali paikannusjärjestelmä) -satelliittien avulla.

Kun anturin signaaleja verrataan digitaalisiin karttoihin, on mahdollista määrittää sijainti noin 10 metrin tarkkuudella.

Järjestelmä toimii myös GPS-vastaanoton ollessa heikko. Sijainnin määrittämisen tarkkuus kuitenkin heikenee.

Kohteen osoitteen tai erikoiskohteen (lähin huoltoasema, hotelli tai vastaava) syöttämisen jälkeen laskeaan reitti nykyisestä sijainnista valittuun kohteeseen.

Reittiopastus annetaan ääniohjeina ja nuolen muodossa sekä monivärisen karttanäytön avulla.

Ohjeet

TMC-liikennetiedotusjärjestelmä ja dynaaminen kohdeohjaus

TMC-liikennetiedotusjärjestelmä vastaanottaa TMC-radioasemilta kaikki sen hetkiset liikennetiedotukset. Nämä tiedot sisältyvät kokonaisuutenaan laskentaan. Tällöin reitti suunnitellaan siten, että liikennehaitta kierretään esiasetettujen kriteerien mukaisesti.

Mikäli jokin liikennehaitta ilmaantuu reitille kohdeohjauksen ollessa aktiivisena, ilmaantuu esiasetuksista riippuen ilmoitus kysymyksellä, halutaanko reitti muuttua vai ei.

TMC-liikennetiedotukset näytetään karttanäytössä symboleina tai TMC- viestivalikossa yksityiskohtaisina teksteinä.

Jotta TMC-liikennetiedotuksia voisi käyttää, on kyseisen alueen TMC- asemia voitava vastaanottaa.

TMC-liikenneasemat voidaan valita navigointivalikosta ➔ 47.

Karttatiedot

Kaikki tarvittavat karttatiedot on tallennettu Infotainment-järjestelmään. Pyydä korjaamosta lisätietoja karttaohjelmiston päivittämisestä USB-liitännän kautta.

Käyttö

Näytä navigointikartta painamalla **HOME** ja valitsemalla sitten **NAV** - kuvake.

Kohdeopastus ei käytössä



Nykyisen sijainnin ilmaisee ympyrä, jossa on kulkusuuntaan osoittava nuoli.

Noin 15 sekunnin kuluttua sovellustarjotin ja valintapalkki poistuvat näytöstä ja kartta näkyy koko näytön tilassa.



Näytä sovellustarjotin ja valintapalkki uudelleen koskettamalla näyttöä.

Kohdeopastus käytössä



- Näytössä näkyy karttanäkymä.
- Värillinen viiva ilmaisee aktiivisen reitin.
- Ympyrä ilmaisee liikkuvan auton.
- Seuraava käänös ilmaistaan nuolisymbolilla näytön oikeassa reunassa.
- Kaistaopastus näkyy näytön oikeassa reunassa.
- Saapumisaika näkyy nuolisymbolin yläpuolella.
- Etäisyys seuraavaan käänökseen näkyy nuolisymbolin alapuolella.

Kartan käyttö

Vieritys

Vieritä karttaa asettamalla sormesi mihin tahansa kohtaan näytöllä ja liikuta sitä ylös, alas, vasemmalle tai oikealle sen mukaan, mihin suuntaan haluat vierittää karttaa.

Karttanäkymä liikkuu näytössä ja uusi osio tulee näkyviin.

Palaa aiempaan sijaintiin valitsemalla **RESET** valintapalkissa.

Keskitys

Kosketa haluamaasi kohtaa näytössä. Kartta keskitetään tämän sijainnin ympärille.

Punainen  näkyy kyseisessä kohdassa ja vastaava osoitimerkintä näkyy näytössä.



Palaa aiempaan sijaintiin valitsemalla **RESET** valintapalkissa.

Zoomaus

Lähennä karttaa valittuun sijaintiin valitsemalla **ZOOM IN**.

Loitonna karttaa ja näytä suurempi alue valitun sijainnin ympärillä valitsemalla **ZOOM OUT**.

Yleiskuvapainike

Aktiivisen reittiopastuksen aikana **YLEISNÄKYMÄ**-näyttöpainike näkyy valintapalkissa.

Näytä kartalla yleiskuva aktiivisesta reitistä valitsemalla **YLEISNÄKYMÄ**. Näyttöpainikkeeksi muuttuu **RESET**.

Palaa normaalinäkymään valitsemalla **RESET**.

Karttaosio

Näyttötapa

Valitse **VALIKKO** valintapalkista ja näytä kyseinen alavalikko sitten valitsemalla **Karttanäkymä**.

Valitse haluttu karttanäkymä (**3D-näkymä**, **Näyttö ajosuunnassa**, **Pohjoinen**).

Huomautus

Voit vaihtoehtoisesti vaihtaa eri karttanäkymien (**3D-näkymä**, **Näyttö ajosuunnassa**, **Pohjoinen**) välillä valitsemalla sovellustarjottimella useita kertoja .

Äänitiedot

Jos **Äänitiedot - Päälle** on asetettu, parhaillaan toistettavan aseman, albumin tai kappaleen tiedot näytetään karttanäytössä.

Valitse **VALIKKO** valintapalkista ja näytä kyseinen alavalikko sitten valitsemalla **Karttanäkymä**.

Aseta **Äänitiedot - Päälle** tai **Äänitiedot - Pois**.

Näyttötila

Valitse **VALIKKO** valintapalkista ja näytä kyseinen alavalikko sitten valitsemalla **Karttanäkymä**.

Valitse **Päivä- / yönäyttö**.

Aktivoi **Päivä** tai **Yö** ulkovalaistuksesta riippuen.

Jos haluat, että näyttö säätyy automaattisesti, aktivoi **Auto**.

Rakennusten näyttö

Valitse **VALIKKO** valintapalkista ja näytä kyseinen alavalikko sitten valitsemalla **Karttanäkymä**.

Rakennukset voi näyttää 3D-näkymässä tai normaalissa näkymässä.

Aseta **3D-rakennukset - Päällä** tai **3D-rakennukset - Pois**.

Automaattinen zoomaus -toiminto

Valitse **VALIKKO** valintapalkista ja näytä kyseinen alavalikko sitten valitsemalla **Karttanäkymä**.

Järjestelmä voi zoomata erikoistilanteissa lähemmäs karttaan.

Aseta **Autozoom - Päällä** tai **Autozoom - Pois**.

POI-kuvakkeet

Valitse **VALIKKO** valintapalkista ja näytä kyseinen alavalikko sitten valitsemalla **Näytä POI-symbolit**.

Jos **POI-symbolit** on aktivoituna, nykyisen sijainnin lähellä tai reitin varrella olevat erikoiskohteet näytetään kartalla.

Aseta **POI-symbolit - Päällä** tai **POI-symbolit - Pois**.

Jos **POI-symbolit** asetus on **Päälle**, ota näytettävät erikoiskohteiden kategoriat käyttöön.

Poista kaikkien kategorioiden valinta valitsemalla **Poista kaikki**.

Tiedot nykyisestä sijainnista

Valitse **VALIKKO** valintapalkissa näyttääksesi navigointivalikon.



Valitse **Tämänhetkinen sijainti** näyttääksesi kyseisen alavalikon, jossa näkyvät tiedot lähimmästä osoitteesta, koordinaateista ja erikoiskohdeista (↪ 53) nykyisen sijainnin lähellä.



Lähin osoite

Tässä alavalikossa voit tallentaa lähimmän osoitteen järjestelmään.

Näytä kohteen tietonäkymä valitsemalla **Lähin osoite**.

Katso yksityiskohtainen kuvaus osoitteen tallentamisesta

- yhteystietona tai yhteystietoon ↪ 23
- suosikiksi ↪ 19

Erikoiskohteet

Tässä alavalikossa voit aloittaa reittiopastuksen johonkin lähellä olevaan erikoiskohteeseen.

Valitse haluamasi erikoiskohde. Kohteen tiedot näkyvät näytössä.

Valitse **Käynnistä**.

Katso yksityiskohtainen kuvaus kohteen syöttämisestä ↪ 53.

Navigointitietojen hallinta

Valitse **VALIKKO** valintapalkista ja valitse sitten **Henkilökohtaiset tiedot**.

Näytössä näkyy luettelo navigointisovelluksen tietojen tallennuspaikoista.

Yhteystietoluettelot

Avaa kyseinen alavalikko näyttöön valitsemalla **Kontaktit**.

Poista yhteystietoluettelon kaikki kohdat valitsemalla **Poista kaikki merkinnät**. Vahvista näytössä näkyvä viesti poistaaksesi koko yhteystietoluettelon.

Näytä yhteystietojen muokkaustila valitsemalla **Muokkaa kontakti**.

Katso yksityiskohtainen kuvaus yhteystietoluettelon muokkauksesta ↪ 23.

Edellisten kohteiden luettelo

Avaa kyseinen alavalikko näyttöön valitsemalla **Viimeiset määränpää**.

Poista edellisten kohteiden luettelon kaikki kohdat valitsemalla **Poista kaikki määränpää**. Vahvista näytössä näkyvä viesti poistaaksesi koko edellisten kohteiden luettelon.

Poista yksittäisiä kohteita valitsemalla **Poista yksittäinen määränpää**. Edellisten kohteiden luettelo näkyy näytössä. Valitse – vastaavan kohteen vieressä. Vahvista näytössä näkyvä viesti kohteen poistamiseksi.

Ladatut erikoiskohteet

Avaa kyseinen alavalikko näyttöön valitsemalla **Omat erikoiskohteet**.

Aikaisemmin järjestelmään ladatut erikoiskohteet voidaan poistaa. Muut erikoiskohteet säilyvät järjestelmässä.

Poista yhteystietoluettelon kaikki kohdat valitsemalla **Poista kaikki omat erikoiskohteet**. Vahvista näytössä näkyvä viesti poistaaksesi koko erikoiskohdeluettelon.

Voit poistaa yksittäisiä kategorioita, kun tuota erikoiskohteiden kategorialuettelon näyttöön valitsemalla **Poista omat luokat**. Valitse – vastaavan kategorian vieressä. Vahvista näytössä näkyvä viesti kategorian poistamiseksi.

Kohdetietojen lataaminen USB-laitteeseen

Esimerkiksi toisissa autoissa myöhempää käyttöä varten voit tallentaa auton yhteystietoluettelon ja aiemmin ladatut erikoiskohteet (katso "Käyttäjän määrittämien erikoiskohteiden luominen ja lataaminen" alla) USB-laitteeseen:

Valitse **Siirrä tallennetut paikkatiedot**.

Yhteystietoluettelo ja POI-tiedot tallennetaan yhdistettyyn USB-laitteeseen kansioihin "F:\myContacts" tai "F:\myPOIs", jossa "F:\\" on USB-laitteen juurikansio.

Huomaus

Tämä toiminto on käytettävissä vain, jos järjestelmään on yhdistetty riittävällä muistikapasiteetilla varustettu USB-laite.

Automaattitäydennys

Poista automaattitäydennys-toiminnon käyttämä kohdetietojen luettelo valitsemalla **Poista automaattinen täydennys**.

Yhteystietojen lataaminen

Voit vaihtaa auton yhteystietoluettelon tietoja muiden autojen Infotainment-järjestelmien tietojen kanssa:

Katso ohjeita tietojen lataamisesta USB-laitteeseen yllä olevasta kohdasta "Kohdetietojen lataaminen USB-laitteeseen".

Yhdistä USB-laite jonkin toisen auton Infotainment-järjestelmään ⇨ 40.

Näytössä näkyy viesti, joka kehottaa vahvistamaan latauksen.

Vahvistuksen jälkeen yhteystiedot ladataan Infotainment-järjestelmään.

Ladatut tiedot ovat tämän jälkeen valittavissa **KONTAKTIT**-valikossa ⇨ 23.

Käyttäjän määrittämien erikoiskohteiden luominen ja lataaminen (Omat erikoiskohteet)

Infotainment-järjestelmään valmiiksi tallennettujen, etukäteen määritettyjen erikoiskohteiden lisäksi voit luoda käyttäjän määrittämiä erikoiskohteita henkilökohtaisten tarpeidesi mukaisesti. Luomisen jälkeen tällaiset POI-kohteet voidaan ladata Infotainment-järjestelmään.

Kutakin erikoiskohdetta varten sinun tulee määrittää sen GPS-koordinaatit (pituus- ja leveysaste) ja kuvausnimi.

Kun erikoiskohdetiedot on ladattu Infotainment-järjestelmään, kyseiset erikoiskohteet löytyvät valittavina kohteina **Omat erikoiskohteet**-valikossa, katso "Erikoiskohteen syöttö" luvussa "Kohteen syöttäminen"
 ⇨ 53.

Tekstitiedoston luonti POI-tiedoista

Luo tekstitiedosto (esim. käyttämällä tekstinmuokkausohjelmää) valinnaisella nimellä ja tiedostopäätteellä **.poi**, esim. "TomsPOIs.poi".

Huomaus

Merkkien koodaus **UTF-8** (Unicode) on valittava, kun tekstitiedosto tallennetaan. Muuten erikoiskohdetietoja ei ehkä tuoda oikein järjestelmään.



Syötä erikoiskohteen tiedot tekstitiedostoon seuraavassa muodossa:

Pituuskoordinaatti, leveyskoordinaatti, "Erikoiskohteen nimi", "Lisätiedot", "Puhelinnumero"

Esimerkki:

7.0350000, 50.6318040, "Michaels Home", "Bonn, Hellweg 6", "02379234567", katso yllä oleva kuva.

GPS-koordinaatit tulee ilmaista desimaaliasteina ja ne voi ottaa esim. topografisesta kartasta.

Lisätiedot ja puhelinnumero ovat valinnaisia. Jos esim. mitään lisätietoja ei vaadita, on syötettävä "" vastaavaan kohtaan.

Esimerkki:

7.0350000, 50.6318040, "Michaels Home", "", "02379234567".

Erikoiskohteen nimi ja lisätiedot eivät saa ylittää 60 merkkiä. Puhelinnumero ei saa ylittää 30 merkkiä.

Kunkin kohteen erikoiskohdetiedot on syötettävä yhdelle omalle rivilleen, katso yllä oleva kuva.

Erikoiskohdetietojen tallennus USB-laitteeseen

Luo USB-laitteen juurihakemistossa kansio nimeltä **"myPOIs"**, esim. "F:\myPOIs", missä "F:\\" on USB-laitteen juurihakemisto.

Tallenna "myPOIs"-kansioon erikoiskohteet sisältävä tekstitiedosto, esim. "F:\myPOIs\TomsPOIs.poi".

Erikoiskohdetietojen järjestely useisiin alikansioihin

Vaihtoehtoisesti voit järjestää tekstitiedostot useisiin satunnaisesti nimettyihin alikansioihin (aliansiorakenteen maks. syvyys: 2).

Esimerkiksi: F:\myPOIs\AnnsPOIs tai F:\myPOIs\MyJourney\London, jossa F:\ on USB-laitteen juurihakemisto.

Huomautus

Kansioon voidaan tallentaa vain aliansioita tai vain erikoiskohdetiedostoja. Jos molempia sekoitetaan, niitä ei tuoda oikein järjestelmään.

Kun erikoiskohdetiedot on ladattu näin järjestettynä Infotainment-järjestelmään (katso selostus latauksesta alta), valikossa **Omat erikoiskohteet** näkyy luettelo valittavista alivalikoista.

Kun alivalikko on valittu, näyttöön tulee lisää alivalikoita tai luettelo tuoduista erikoiskohdekategorioista.

Erikoiskohdetietojen lataaminen Infotainment-järjestelmään

Kytke käyttäjän määrittämät erikoiskohteet sisältävä USB-laite Infotainment-järjestelmän USB-liitäntään ⇨ 40.

Näytössä näkyy viesti, joka kehottaa vahvistamaan latauksen.

Vahvistuksen jälkeen erikoiskohdetiedot ladataan Infotainment-järjestelmään.

Ladatut erikoiskohteet löytyvät valittavana kohteina **Omat erikoiskohteet**-valikosta, katso "Erikoiskohteen syöttö" luvussa "Kohteen syöttäminen" ⇨ 53.

Kohteen syöttäminen

Navigointisovellus tarjoaa eri vaihtoehtoja kohteen asettamiseksi reittiopastusta varten.

Tuo navigointikartta näyttöön painamalla **HOME** ja valitse sitten **NAV**.

Valitse valintapalkissa **MÄÄRÄNPÄÄ** ja valitse sitten jokin osoitteensyötön vaihtoehdoista.



Kohteen syöttö yhdellä kerralla

Kosketa valikon yläosassa näkyvää syöttökenttää. Näyttöön tulee näppäimistö.

Katso yksityiskohtainen kuvaus näppäimistöistä ⇨ 18.

Kirjoita osoite tai hakutermi ja vahvista syöttö.

Järjestelmä luo kaksi luetteloa, joissa on mahdollisia kohteita. Voit vaihtaa luettelon välilehtien välillä koskettamalla näytön ylimmällä rivillä **Osoite** tai **POI**.

Osoiteluettelo:

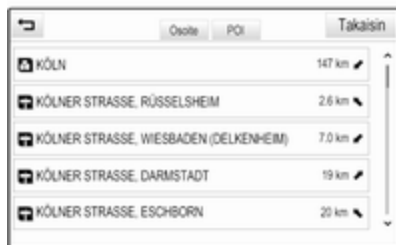

Erikoiskohdeluettelo:



Katso erikoiskohteiden yksityiskohtainen kuvaus jäljempänä olevasta kohdasta "Erikoiskohteiden syöttäminen".

Valitse jokin kohteista. Kohteen tiedot näkyvät näytössä.



Aloita kohdeopastus valitsemalla **Käynnistä**.

Osoitteen syöttämisnäyttö

Valitse **OSOITE**. **Osoitteen syöttö** -näyttö avautuu.



Kosketa jotakin osoitteen osan vieressä olevaa syöttökenttää. Näyttöön tulee näppäimistö.

Katso yksityiskohtainen kuvaus näppäimistöistä ⇨ 18.

Anna tarvittavat kohdetiedot.

Huomautus

Näyttöä ei tarvitse täyttää kokonaan.

Vahvista syötetyt tiedot valitsemalla näytön oikeassa yläkulmassa ✓.

Jos useampi kuin yksi kohde on mahdollinen syötettyjen tietojen perusteella, näytössä näkyy kaikkien vastaavien kohteiden luettelo. Valitse haluamasi osoite.

Kohteen tiedot näkyvät näytössä. Aloita kohdeopastus valitsemalla **Käynnistä**.

Risteyksen syöttämisnäyttö

Valitse **RISTEYS**. Risteyksen syöttö -näyttö avautuu.

Kosketa jotakin osoitteen osan vieressä olevaa syöttökenttää. Näyttöön tulee näppäimistö.

Katso yksityiskohtainen kuvaus näppäimistöistä ⇨ 18.

Anna tarvittavat kohdetiedot.

Vahvista syötetyt tiedot valitsemalla näytön oikeassa yläkulmassa ✓.

Jos useampi kuin yksi kohde on mahdollinen syötettyjen tietojen perusteella, näytössä näkyy kaikkien vastaavien kohteiden luettelo. Valitse haluamasi osoite.

Kohteen tiedot näkyvät näytössä.

Aloita kohdeopastus valitsemalla **Käynnistä**.

Erikoiskohteiden syöttö

Erikoiskohde (POI) on esim. huolto-asema, pysäköintialue tai ravintola.

Navigointijärjestelmään tallennetut tiedot sisältävät suuren määrän etukäteen määritettyjä erikoiskohteita, jotka osoitetaan kartalla (jos toiminto on aktivoitu, ⇨ 47).

Voit myös tallentaa omia erikoiskohteita järjestelmään, katso "Käyttäjän määrittämien erikoiskohteiden luominen ja lataaminen (Omat erikoiskohteet)" luvusta "Käyttö" ⇨ 47. Nämä erikoiskohteet ovat valittavissa kohteiksi erikoiskohteiden pääkategorioiden luettelosta **Omat erikoiskohteet**.

Valitse erikoiskohde kohteeksi reittiopastusta varten valitsemalla **MÄÄRÄNPÄÄ** valintapalkista ja sitten **POIt**. Näyttöön tulee hakualueen valinnan luettelo.

Hakusijainnin asettaminen

Valitse jokin vaihtoehtoista.

Huomautus

Asetukset **Erikoiskohteet reitin varrella** ja **Erikoiskohteet määrinpään lähellä** ovat käytettävissä ainoastaan reittiopastuksen ollessa aktiivinen.

Jos **Erikoiskohteet toisella paikkakunnalla** valitaan, näyttöön tulee näppäimistö.

Katso yksityiskohtainen kuvaus näppäimistöistä ⇨ 18.

Syötä haluttu sijainti ja vahvista tieto.

Näytössä näkyy erikoiskohteiden kategorioiden luettelo.

Erikoiskohteiden haku kategorian mukaan

Valitse jokin luettelon pääkategorioista. Näytössä näkyy luettelo alakategorioista.

Näytä kaikki kyseisessä pääkategoriarissa valittavana olevat erikoiskohdet valitsemalla **Näytä kaikki**. Selaa listaa ja valitse haluamasi erikoiskohde.

Näytä kaikki yhden alakategorian erikoiskohteet valitsemalla kyseinen alakategoria. Selaa listaa ja valitse haluamasi erikoiskohde.

Kohteen tiedot näkyvät näytössä.

Saat lisätietoja valitusta erikoiskohdeesta koskettamalla näytön oikeassa yläkulmassa **Info**.

Aloita kohdeopastus valitsemalla **Käynnistä**.

Erikoiskohteiden haku nimen syötön avulla

Hae määrättyä erikoiskohdetta, kategoriaa tai määrättyä sijaintia valitsemalla **Tavaa nimi** erikoiskohteiden pääkategorioiden luettelosta tai jostakin alakategorialuettelosta. Näyttöön tulee näppäimistö.

Katso yksityiskohtainen kuvaus näppäimistöistä ⇨ 18.

Syötä haluttu nimi tai kategoria.

Valitse ✓ syöttämäsi tiedon vahvistamiseksi. Kohteen tiedot näkyvät näytössä.

Saat lisätietoja valitusta erikoiskohdeesta koskettamalla näytön oikeassa yläkulmassa **Info**.

Aloita kohdeopastus valitsemalla **Käynnistä**.

Edellisten kohteiden luettelo

Valitse **VIIMEISET**.

Äsken syötettyjen kohteiden lista näkyy näytössä.



Valitse jokin kohdist. Kohteen tiedot näkyvät näytössä.

Aloita kohdeopastus valitsemalla **Käynnistä**.

Yhteystietoluettelot

Valitse **KONTAKTIT**. Yhteystietoluettelo näkyy näytössä.

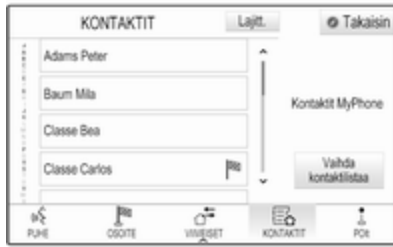

Pikatoimintokuvake

Jos yhteystietoa varten on tallennettu vain yksi osoite, kyseisen yhteystiedon vieressä yhteystietoluettelossa näkyy pikareittikuvake.

Näytä kohteen tietonäkymä suoraan valitsemalla .

Aloita kohdeopastus valitsemalla **Käynnistä**.

Yhteystietonäkymä

Jos yhteystietoa varten on tallennettu useampia osoitteita, valitse haluttu yhteystietokohta. Yhteystietonäkymä näkyy näytössä.

Valitse jokin yhteystietoa varten tallennetuista osoitteista. Kohteen tiedot näkyvät näytössä.

Aloita kohdeopastus valitsemalla **Käynnistä**.

Osoitteen valinta kartalta

Kosketa haluttua sijaintia kartalla. Kartta keskitetään tämän sijainnin ympärille.

Punainen  näkyy kyseisessä kohdassa ja vastaava osoittemerkintä näkyy näytössä.



Kosketa merkintää. Kohteen tiedot näkyvät näytössä.

Aloita kohdeopastus valitsemalla **Käynnistä**.

Välitappireiitit

Välitappi on reitin varrella sijaitseva kohde, joka otetaan huomioon reitin laskennassa lopulliseen kohteeseen. Voit luoda välitappireiitin lisäämällä yhden tai useita välitappeja.

Syötä tai valitse välitappireiitin lopullinen kohde ja aloita reittiopastus.



Kun reittiopastus on aktiivinen, valitse **MÄÄRÄNPÄÄ** karttanäkymän valintapalkissa.

Voit myös koskettaa seuraavan käynnöksen ilmaisevaa nuolisymbolia näytön oikeassa reunassa näyttääksesi reittiopastusvalikon. Valitse **MÄÄRÄNPÄÄ** reittiopastusvalikon valintapalkissa.

Syötä tai valitse uusi osoite.



Valitse **Käynnistä**. Näyttöön tulee kehote.



Valitse **Lisää välietapiksi**. Reitti lasketaan uudelleen ja uusi kohde lisätään välietapiksi nykyiselle reitille.

Syötä halutessasi lisää välietappeja yllä kuvatun mukaan.



Tallenna koko reitti välietapeilla valitsemalla **Tallenna**.

Välietappi tallennetaan yhteystietoluetteloon **Tallennetut reitit** -kansiossa ja se nimetään lopullisen kohteen mukaan.

Tallennettu välietappi voidaan hakea esille yhteystietoluettelosta.

Katso yksityiskohtainen selostus välietappireitin muokkaamisesta [↗ 59](#).

Uusi kohde

Voit asettaa uuden kohteen peruuttamalla reittiopastuksen nykyiseen kohteeseen ja antamalla sitten uuden kohteen. Voit myös antaa uuden kohteen suoraan.

Kun reittiopastus on aktiivinen, valitse **MÄÄRÄNPÄÄ** karttanäkymän valintapalkissa.

Voit myös koskettaa seuraavan käynnöksen ilmaisevaa nuolisymbolia näytön oikeassa reunassa näyttääksesi reittiopastusvalikon. Valitse **MÄÄRÄNPÄÄ** reittiopastusvalikon valintapalkissa.

Syötä tai valitse uusi osoite.

Valitse **Käynnistä**. Näyttöön tulee kehote.

Valitse **Aseta uusi määränpää**. Reitti lasketaan uudelleen ja uusi kohde asetetaan.

Puhelu kohteeseen

Kohdetietonäkymä näkyy kohteen syöttämien jälkeen ja ennen reittiopastuksen aloittamista.

Soita puhelu valittuun sijaintiin valitsemalla **Soita**.

Huomautus

Soita-näyttöpainike on valittavissa vain, jos kyseiseen sijaintiin on tallennettu puhelinnumero.

Kohteiden tallentaminen

Yhteystietokohta

Kohdetietonäkymä näkyy kohteen syöttämien jälkeen ja ennen reittiopastuksen aloittamista.

Tallenna kyseinen kohde yhteystietoluetteloon valitsemalla **Tallenna**.

Katso yksityiskohtainen kuvaus osoitteen tallentamisesta yhteystietoluetteloon ⇨ 23.

Huomautus

Tallenna-näyttöpainike on käytettävissä vain, jos osoitetta ei ole vielä tallennettu järjestelmään.

Suosikki

Suosikkeja voidaan tallentaa lähes kaikista näytön näkymistä.

Katso yksityiskohtainen selostus kohdesuosikkien tallentamisesta ⇨ 19.

Opastus

Navigointijärjestelmässä on reittiopastus, joka opastaa visuaalisilla ohjeilla ja äänikehoteilla (ääniopastus).

Visuaaliset ohjeet

Visuaaliset ohjeet näkyvät näytöissä.



Navigoinnin äänikehotteet

Navigoinnin äänikehotteet ilmoittavat, mihin suuntaan tulee ajaa, kun lähestytään risteystä, jossa tulee kääntyä.

Katso "Navigoinnin ääniasetukset" alla aktivoitaksesi äänikehote toiminnon ja asettaaksesi äänenvoimakkuuden.

Reittiopastuksen aloitus ja peruutus

Reittiopastuksen aloitus

Aloita reittiopastus uuteen valittuun kohteeseen valitsemalla **Käynnistä** kohdetietonäkymässä.

Aloita reittiopastus suoraan viimeksi valittuun kohteeseen valitsemalla **VALIKKO** valintapalkista ja valitsemalla sitten **Jatka opastusta**.

Reittiopastus aloitetaan viimeksi valittuun kohteeseen.

Reittiopastuksen peruutus

Tämän lisäksi voit peruuttaa reittiopastuksen seuraavasti:

- Koskettamalla **X** navigoinnin karttanäytössä.
- Valitse **VALIKKO** valintapalkista ja valitse sitten **Poista reitti**.
- Näytä kohdeopastusvalikko koskettamalla seuraavan käännöksen ilmaisevaa nuolisymbolia näytön oikeassa reunassa.
Valitse **LOPETA** valintapalkista.

Navigoinnin ääniasetukset

Mykistys

Voit mykistää navigoinnin äänikehotteet tilapäisesti valitsemalla karttanäytön vasemmalla puolella **⏏**. Kuvake muuttuu **🔊**-kuvakkeeksi.

Voit poistaa järjestelmän mykistykseen valitsemalla **🔊** uudelleen.

Äänikehotteet

Valitse **VALIKKO** valintapalkista ja näytä kyseinen alavalikko sitten valitsemalla **Navigointiäänen asetukset**.

Jos **Ääniohjeet - Päälle** on käytössä, järjestelmä lukee navigoinnin äänikehotteet aktiivisen reittiopastuksen aikana.

Aseta **Ääniohjeet - Päälle** tai **Ääniohjeet - Pois**.

Jos asetus on **Pois**, järjestelmä ei tuota navigoinnin äänikehotteita.

Äänikehotteet puheluiden aikana

Valitse **VALIKKO** valintapalkista ja näytä kyseinen alavalikko sitten valitsemalla **Navigointiäänen asetukset**. Valitse **Navigointiohjeet puh. aikana**.

Jos **Päälle** on valittuna, navigoinnin äänikehotteet luetaan myös puheluiden aikana.

Jos **Pois** on valittu, äänikehotteita ei anneta. Jos **Merkkiäänet** on valittuna, ilmoituksen sijasta kuuluu äänimerkki.

Äänenvoimakkuus

Säädä äänikehotteiden äänenvoimakkuutta valitsemalla **-** tai **+**.

Tiedot liikenneongelmista

Liikenneluettelo

Voit tuoda auton nykyisen sijainnin lähellä olevien liikenneongelmien luettelon näyttöön painamalla **HOME** ja valitsemalla sitten **LIIKENNE**.

Valitse vaihtoehtoisesti valintapalkista **VALIKKO** ja näytä kyseinen alavalikko sitten valitsemalla **Liikenne**. Valitse **Näytä lähistön liikennetahtumat**.

Jos kohdeopastus ei ole käytössä, luettelo näkyy seuraavasti:



Jos kohdeopastus on käytössä, näytössä on kaksi lisäpainiketta: **Kaikki** näyttää kaikki liikenneongelmat ja **Reitin varrella** näyttää nykyistä reittiäsi koskevat liikenneongelmat.

Oletusarvon mukaan luettelon lajitteluperuste on etäisyys auton sijainnista. Voit lajitella luettelon aakkosellisesti valitsemalla näytön ylimmällä rivillä **Lajitt.**

Tuo liikenneongelman yksityiskohtaiset tiedot näyttöön napsauttamalla jotakin luettelon elementeistä.

Huomautus

Jos liikenneluettelo on syötetty kotinäytön **LIIKENNE**-näyttöpainikkeen avulla, siirry liikenneasetusten valikkoon koskettamalla näytön vasemmassa yläkulmassa ☰.

Liikennekuvakkeet kartalla

Jos **Näytä symbolit kartalla - Päälle** on valittuna, nykyisen sijainnin lähellä ja reitin varrella olevat liikennetapahtumakuvakkeet näytetään kartalla.

Aseta **Näytä symbolit kartalla - Päälle** tai **Näytä symbolit kartalla - Pois**.

Liikenteen huomiointi reitin valinnassa

Tässä alavalikossa on asetuksia siitä, miten järjestelmä voi ottaa huomioon liikenneongelmat ennen reittiopastuksen aloittamista ja sen aikana.

Avaa kyseinen alavalikko näyttöön valitsemalla **Ruuhkankierron asetukset**.

Jos haluat välttää ruuhkaliikennettä, aseta **Jonoutuneen liikenteen välttäminen** valintaan **Päälle**.

Valitse **Kierrä liikennetapahtumat autom.** tai **Kysy ennen kiertoa**.

Liikenneongelmien tyypit

Avaa kyseinen alavalikko näyttöön valitsemalla **Liikennetapahtumat**.

Valitse vältettävien liikenneongelmien tyypit.

TMC-asemat

TMC-radioasemat lähettävät tietoja nykyisestä liikennetilanteesta ja nämä tiedot huomioidaan reitinlaskennassa.

Huomautus

Sijaintimaasta riippuen TMC-palvelua tehostaa Infotainment-järjestelmään integroitu PayTMC-toiminto.

Avaa kyseinen alavalikko näyttöön valitsemalla **TMC-asema**.

Lähtöasetus on **Auto** ja huomioon otetaan useita TMC-asemia.

Jos haluat tarkkailla erityistä TMC-asemaa, valitse kyseinen asema listasta.

Jos tätä asemaa ei enää vastaanoteta, järjestelmä vaihtaa takaisin **Auto**-toimintoon.

Reittiasetukset

Valitse **VALIKKO** valintapalkista ja näytä kyseinen alavalikko sitten valitsemalla **Reittiasetukset**.

Reitin tyyli

Valitse **Reittityyppi** määrittääksesi, mitä kriteereitä käytetään reitinlaskennassa.

Valitse listasta **Nopea**, **Ympäristöystävällinen** tai **Lyhyt**.

Jos **Ympäristöystävällinen** on valittuna, ympäristöystävällinen reittityyli voidaan mukauttaa auton kuormaan.

Avaa kyseinen alavalikko näyttöön valitsemalla **Ekoprofiilin muokkaus**.

Valitse toistuvasti **Kattokuorma** ja **Perävaunu** vaihtaaksesi valittavissa olevien kuormausvaihtoehtojen välillä. Määritä asetukset soveltuvalla tavalla.

Tien valinta

Valitse listasta, minkä tyyppisiä teitä otetaan mukaan reitinlaskennassa.

Reitin muuttaminen

Voit muuttaa reittiä aktiivisen opastuksen aikana koskettamalla seuraavan käynnöksen ilmaisevaa nuolisymbolia näytön oikeassa reunassa.

Reittiopastusvalikko tulee näyttöön.

Huomautus

Reittiopastusvalikko voidaan näyttää vain, jos reittiopastus on aktiivinen.

Reittiopastusvalikossa on lisävalintoja reittiasetusten muuttamiseen aktiivisen reittiopastuksen aikana.

Käännösluettelon näyttäminen

Käännösluettelossa näkyvät kaikki lasketun reitin kadut, alkaen nykyisestä sijainnista.

Valitse **REITILISTA** reittiopastusvalikon valintapalkissa. Käännösluettelo näkyy näytössä ja järjestelmä lukee seuraavan käynnöksen.



Kukin luettelokohta voi sisältää seuraavat tiedot:

- kadun, moottoritien tai moottoritien liittymän nimi
- suuntanuoli

- etäisyys seuraavalle reitin kadulle
- arvioitu saapumisaika seuraavalle kadulle

Näyttääksesi määrätyn listan kohdan kaikki saatavilla olevat tiedot, valitse kyseinen kohta ja valitse sitten **Info** näytön yläriviltä.

Katujen poistaminen opastuksesta

Kun reittiopastus on aloitettu, voit poistaa katuja aiemmin lasketulta reitiltä. Reitti lasketaan sitten uudelleen siten, että poistetut kadut ohitetaan.

Valitse **VÄLTÄ** reittiopastusvalikon valintapalkissa. Käännösluettelo tulee näyttöön.

Valitse katu, moottoritie tai moottoritien risteys, jota haluat välttää. Näyttöön tulee kehote.

Valitse haluamasi etäisyysvaihtoehto.

Kyseinen katu tai moottoritie näkyy **Vältettävät alueet**-kohdassa käynnösluettelon yläosassa ja sen merkkinä on punainen ✓.

Huomautus

Vältettävät alueet-osio sisältää myös järjestelmän liikenneongelmien takia automaattisesti välttämät tiet.

Ota vältettävä katu tai moottoritie takaisin reitille poistamalla kyseisen kohdan valinta luettelosta.

Välietappiluettelon näyttäminen

Jos olet välietappireitillä, kohdeopastusvalikossa on lisätoimintoja välietappireitin muuttamiseksi.

Välietappiluettelossa näkyvät kaikki lasketun välietappireitin välietapit, alkaen seuraavasta välietapista.

Valitse **VÄLIETAPIT** reittiopastusvalikon valintapalkissa. Välietappiluettelo tulee näyttöön.



Kukin luettelokohta voi sisältää seuraavat tiedot:

- välietapin nimi tai osoite
- etäisyys seuraavaan välietappiin
- arvioitu saapumisaika seuraavalle välietapille

Välietappireitin muokkaus

Voit järjestää välietappireitin haluamallasi tavalla valitsemalla kohdeopastusvalikon valintapalkissa **MUOKKAA**. Välietappiluettelo tulee näyttöön.

Vaihda välietappien paikkoja listalla valitsemalla ▲ tai ▼ kyseisten listakohdientien vierestä.

Poista välietappi listalta valitsemalla X.

Valitse **Tallenna** näytön yläosassa muutosten tallentamiseksi.

Välietappireitin optimointi

Jos reitille on lisätty useita välietappeja ja välietappireittiä on muokattu useita kertoja, saatat haluta järjestää välietapit tehokkaimpaan mahdolliseen järjestykseen.

Valitse **OPTIMOINTI** reittiopastusvalikon valintapalkissa.

Odota, kunnes välietappiluettelo on päivitetty.

Valitse **Tallenna** näytön yläosassa muutosten tallentamiseksi.

Puheentunnistus

Yleistä tietoa	64
Käyttö	66

Yleistä tietoa

Sisäänrakennettu puheentunnistus

Infotainment-järjestelmän sisäänrakennetun puheentunnistustoiminnon avulla voit käyttää useita Infotainment-järjestelmän toimintoja äänikomennoilla. Se havaitsee käskyt ja numerosarjat puhujasta riippumatta. Käskyt ja numerosarjat voidaan lausua pitämättä taukoa yksittäisten sanojen välillä.

Virheellisen käytön tai virheellisten kommentojen tapauksessa ääniohjaus-toiminto antaa visuaalista ja/tai akustista palautetta ja pyytää antamaan halutun käskyn uudelleen. Tämän lisäksi ääniohjaus kuittaa tärkeät käskyt ja kysyy tarvittaessa selvennyksiä.

Yleensä on eri tapoja sanoa komentoja halutun toiminnon suorittamiseksi.

Huomaus

Jotta auton sisällä puhutut puhelut eivät aktivoi järjestelmän toimintoja vahingossa, puheentunnistus käynnistyy vasta aktiivoinnin jälkeen.

Ohjeet

Tuetut kielet

- Kaikki Infotainment-järjestelmän näyttöä varten saatavissa olevat kielet eivät ole käytettävissä ääniohjausta varten.
- Jos puheentunnistus ei tue valittuna olevaa näyttökieltä, puheentunnistus ei ole käytettävissä.

Tässä tapauksessa sinun täytyy valita näyttöä varten toinen kieli halutessasi ohjata Infotainment-järjestelmää äänikomennoilla. Katso ohjeita näyttökielen vaihtamiseksi kohdasta "Kieli" luvusta "Järjestelmäasetukset" ⇨ 28.

Osoitteen syöttäminen vieraismaissa oleville kohteille

Jos haluat syöttää äänikomennoilla ulkomailla sijaitsevan osoitteen tai kohteen, sinun täytyy vaihtaa infonäytön kieliasetus näyttämään kyseisen maan kieltä.

Jos näytön kieliasetus on englantia ja haluat syöttää Ranskassa sijaitsevan kaupungin nimen, sinun täytyy vaihtaa näyttökieleksi ranska.

Poikkeukset: Jos haluat syöttää osoitteita Belgiassa, voit vaihtoehtoisesti vaihtaa näyttökieleksi ranskan tai hollannin. Sveitsissä sijaitsevia osoitteita varten voit vaihtoehtoisesti vaihtaa näyttökieleksi ranskan, saksan tai italian.

Katso ohjeita näyttökielen vaihtamiseksi kohdasta "Kieli" luvusta "Järjestelmäasetukset" ⇨ 28.

Kohdeosoitteiden syöttämisjärjestys

Osoitteen osien syöttämisjärjestys ääniohjausta käytettäessä riippuu siitä, missä maassa kohde sijaitsee.

- Itävalta, Saksa:
<kaupunki> <katu> <talon numero>
- Belgia, Ranska, Iso-Britannia:
<talon numero> <katu>
<kaupunki>
- Tanska, Italia, Alankomaat, Puola, Portugali, Venäjä, Espanja, Sveitsi, Turkki:

<katu> <talon numero>
<kaupunki>

Puheentunnistuksen asetukset

Infotainment-järjestelmän sisäänrakennetulle puheentunnistustoiminnolle voidaan tehdä useita asetuksia ja säätöjä.

Paina **HOME** ja valitse sitten **ASETUKSET** -kuvake.

Siirry kyseiseen alavalikkoon valitsemalla kohta **Puhe**.



Puheentunnistuksen herkkyys

Riippuen kyseisessä alavalikossa valitusta vaihtoehdosta, puheentunnistus vaikuttaa enemmän tai vähemmän "varmalta" komentojesi ymmärtämisessä.

Varmista useammin: jos tämä on valittuna, järjestelmä pyytää sinua melko usein vahvistamaan komentosia. Tästä johtuen järjestelmä suorittaa useimmissa tapauksissa oikean toiminnon.

Varmista harvemmin: jos tämä on valittuna, järjestelmä pyytää harvemmin vahvistamaan komentosia. Tästä johtuen järjestelmä saattaa joskus tulkita komentosia väärin ja suorittaa muun kuin tarkoittamasi toiminnon.

Huomaus

Puheentunnistuksen käyttöä aloitettaessa voi olla hyödyllistä käyttää **Varmista useammin**-asetusta. Kun saat enemmän kokemusta, ts. opit lausumaan komennot siten, että järjestelmä ymmärtää ne oikein, voi olla hyödyllistä käyttää **Varmista harvemmin**-asetusta.

Ohjeiden pituus

Puheentunnistusjärjestelmän kysymysten ja ilmoitusten pituutta ja yksityiskohtaisuutta voidaan säätää vastaavassa alavalikossa.

Äänipalautteen nopeus

Nopeutta, jolla puheentunnistusjärjestelmä kysyy kysymyksiä tai antaa ilmoituksia, voidaan säätää vastaavassa alavalikossa.

Jos **Keski** on valittuna, järjestelmä puhenopeus vastaa luonnollista puhetta.

Huomautus

Puheentunnistuksen käyttöä aloitettaessa voi olla hyödyllistä käyttää **Pitkä**-asetusta. Kun saat enemmän kokemusta, saattaa olla hyödyllistä käyttää **Lyhyt**-asetusta.

Näytä "Mitä voin sanoa?" -vihjeet

Aseta **Näytä "Mitä voin sanoa?" -vihjeet Päälle** tai **Pois** riippuen siitä, haluatko mahdollisten puhekomentojen näkyvän näytössä.

Puheentunnistuksen käyttö laitteen kautta

Infotainment-järjestelmän puheentunnistuksen käyttö laitteen kautta -sovelluksella puheentunnistuskomentoja voidaan käyttää älypuhelimessa.

Tämän toiminnon käytettävyyden riippuu älypuhelimestasi. Saat lisätietoja yhteensopivuudesta Internet-sivustostamme.

Käyttö**Sisäänrakennettu puheentunnistus****Ääniohjauksen aktivointi****Huomautus**

Ääniohjaus ei ole käytettävissä aktiivisen puhelun aikana.

Aktivointi ohjauspyörän painikkeella 

Paina  ohjauspyörässä.

Audiojärjestelmä mykistyy, ääniviesti kehottaa sinua sanomaan komennon ja tärkeimmät käytettävissä olevat

komennot sisältäviä ohjevalikkoja näkyy infonäytössä tai kuljettajan tietokeskuksessa.

Heti kun ääniohjaustoiminto on valmiina äänikomentoa varten, kuuluu piippaus. Puheentunnistus-symboli ohjevalikon vasemmassa yläkulmassa muuttuu valkoisesta punaiseksi.

Voit nyt käynnistää järjestelmän toiminnon (esimerkiksi toistaa esiasetetun radioaseman) sanomalla äänikomennon.

Aktivointi keskinäytön PUHE-näyttö-painikkeella



Valitse **PUHE** keskinäytön päävalikon valintapalkista.

Audiojärjestelmä mykistyy, ääniviesti kehottaa sinua sanomaan komennon ja tärkeimmät käytettävissä olevat komennot sisältävä ohjevalikko näkyy keskinäytössä.

Heti kun ääniohjaustoiminto on valmiina äänikomentoa varten, kuuluu piippaus. Puheentunnistus-symboli ohjevalikon oikeassa reunassa muuttuu mustasta punaiseksi.

Voit nyt sanoa äänikomennon, katso kuvaus yllä.

Äänikehotteiden äänenvoimakkuuden säätö

Paina ohjauspyörässä  /  ylös (äänenvoimakkuuden lisääminen) tai alas (äänenvoimakkuuden alentaminen).

Äänikehotteiden keskeyttäminen

Kokeneena käyttäjänä voit keskeyttää äänikehotteiden hetkeksi painamalla  ohjauspyörässä.

Piippaus kuuluu välittömästi, puheentunnistussymboli muuttuu punaiseksi ja komento voidaan sanoa ilman odotusaikaa.

Dialogijakson peruuttaminen

Dialogijakson voi peruuttaa ja puheentunnistuksen voi kytkeä pois päältä usealla tavalla:

- Sano "**Peruuta**" tai "**Poistu**".
- Paina  ohjauspyörässä.
- Jos puheentunnistusjakso oli käynnistetty keskinäytön näyttöpainikkeella **PUHE**, voit vaihtoehtoisesti:

- Painaa ohjauspaneelissa **HOME**.
- Valitse  tai **Takaisin** ohjevalikossa.

Seuraavissa tilanteissa dialogijakso keskeytyy automaattisesti:

- Jos et määrätyn ajan kuluessa sano mitään komentoa (lähtöasetuksena saat kolme kehotetta sanoa komennon).
- Jos järjestelmä ei tunnista sanoaasi komentoa (lähtöasetuksena saat kolme kehotetta sanoa oikean komennon).

Käyttö äänikomennoilla

Puheentunnistus voi ymmärtää komentoja, jotka ilmaistaan joko luonnollisesti lausemuodossa tai suorina komentoina, jotka sisältävät sovelluksen ja toiminnon.

Parasta tulosta varten:

- Kuuntele äänikehote ja odota piippausta, ennen kuin sanot komennon tai vastaat.
- Sano "**Ohje**" tai lue näytön esimerkkikomennon.

- Äänikehote voidaan keskeyttää painamalla  uudelleen.
- Odota piippausta ja sano komento luonnollisesti, ei liian nopeasti, ei liian hitaasti. Käytä lyhyitä ja suoria komentoja.

Yleensä komennot voidaan antaa yhtenä komentona. Sano esimerkiksi "Soita David Smithille töihin", "Toista" ja sen jälkeen artistin tai kappaleen nimi, "Viritä taajuudelle" ja sen jälkeen radion aaltoalue ja taajuus/ aseman nimi tai "Etsi osoite" ja sen jälkeen osoite, esimerkiksi "123 Pääkatu, Lontoo".

Jos komento on monimutkainen tai tietoja puuttuu, järjestelmä aloittaa dialogin.

Kun haet erikoiskohdetta ("Point of Interest"), vain isoja ketjuja voidaan valita nimellä. Ketjut ovat liikkeitä, joilla on ainakin 20 toimipaikkaa. Sano muita erikoiskohteita varten kategorian nimi, esim. "Ravintolat", "Ostoskeskukset" tai "Sairaalat".

Jos sanot "Puhelin" tai "Puhelinkomennot", järjestelmä ymmärtää, että haluat soittaa puhelun ja vastaa lisäkysymyksillä, kunnes riittävät tiedot

ovat selvillä. Jos puhelinnumero on tallennettu nimi- ja paikkatiedoilla, suoran komennon tulee sisältää molemmat, esimerkiksi "Soita David Smithille töihin".

Luettelokohtien valinta

Kun luettelo näkyy näytössä, äänikehote pyytää vahvistamaan tai valitsemaan kohdan tästä luettelosta. Luettelokohtaan voi valita manuaalisesti tai sanomalla kohdan rivinumeron.

Ääniohjausnäytön luettelo toimii samalla tavalla kuin luettelot muissa näytöissä. Luettelon vieritys manuaalisesti puheentunnistusjakson aikana keskeyttää käynnissä olevan puheentunnistustoiminnon ja järjestelmä antaa kehoitteen kuten "Valitse luettelosta manuaalisesti säätimillä, paina etulevyn paluu-painiketta tai paina paluu-näyttöpainiketta ja yritä uudelleen".

Jos manuaalista valintaa ei tehdä 15 sekunnin sisällä, ääniohjausjakso keskeytyy ja järjestelmä antaa kehoitteen ja siirtyä edelliseen näyttöön.

"Back"-komento (paluu)

Palaa edelliseen valikkoon joko sanomalla: "Paluu", painamalla ◀ BACK ohjauspaneelissa tai painamalla ↶.

"Help"-komento (ohje)

Kun olet sanonut "Ohje", nykyisen näytön ohjekehote luetaan ääneen. Lisäksi kehote näkyy näytössä.

Riippuen siitä, miten puheentunnistus käynnistettiin, ohjekehote näkyy joko kuljettajan tietokeskuksessa tai keskinäytössä.

Keskeytä ohjekehote painamalla ⓧ. Kuulet piippauksen. Voit sanoa komennon.

Puheentunnistuksen käyttö laitteen kautta

Ääniohjauksen aktivointi

Paina ohjauspyörässä pitkään ⓧ, kunnes puheentunnistuskuvake tulee näkyviin kuljettajan tietokeskuksessa.

Lisäksi kuljettajan tietokeskuksessa näkyviin tuleva viesti ilmoittaa, sinulle, että puheentunnistuksen käyttö laitteen avulla -sovellus on käyttövalmis.

Äänikehotteiden äänenvoimakkuuden säätö

Kierrä ohjauspaneelissa ◂ tai paina ohjauspyörässä ◂ tai ◂ ylöspäin (suurennä äänenvoimakkuutta) tai alaspäin (pienennä äänenvoimakkuutta).

Puheentunnistuksen poiskytkentä

Paina ⓧ ohjauspyörässä. Puheentunnistusjakso on päättynyt.

Puhelin

Yleistä tietoa	69
Bluetooth-yhteys	70
Hätäpuhelu	72
Käyttö	72
Tekstiviestit	76
Matkapuhelimet ja CB-radiolaitteet	78

Yleistä tietoa

Puhelinportaalin avulla voit puhua matkapuhelimeen auton mikrofonin ja kaiuttimien avulla ja käyttää tärkeimpiä matkapuhelintoimintoja auton infotainment-järjestelmän kautta. Puhelinportaalin käyttämiseksi matkapuhelin täytyy kytkeä Infotainment-järjestelmään Bluetoothin kautta.

Kaikki matkapuhelimet eivät tue kaikkia puhelintoimintoja. Käyttökelpoiset puhelintoiminnot riippuvat kulloisestakin matkapuhelimesta ja verkko-operaattorista. Lisätietoa asiasta saat matkapuhelimesi käyttöohjeista tai kysymällä verkko-operaattoriltasi.

Tärkeää tietoa käytöstä ja liikenneturvallisuudesta

⚠ Varoitus

Matkapuhelimet vaikuttavat ympäristöösi. Tästä syystä on laadittu turvallisuusmääräyksiä ja -ohjeita. Sinun tulee tuntea soveltuvat ohjeet ennen puhelintoiminnon käyttämistä.

⚠ Varoitus

Hands-free-toiminnon käyttäminen ajon aikana saattaa olla vaarallista, koska keskittymisesi häiriintyy puhelun aikana. Pysäköi auto ennen kuin käytät hands-free-toimintoa. Noudata kussakin maassa voimassa olevia säädöksiä.

Älä unohda noudattaa tietyillä alueilla voimassa olevia erityismääräyksiä ja kytke matkapuhelin aina pois päältä, jos matkapuhelimen käyttö on kielletty, matkapuhelin aiheuttaa häiriöitä tai vaarallisia tilanteita voi syntyä.

Bluetooth

Puhelinportaalin on sertifioinut Bluetooth Special Interest Group (SIG).

Lisätietoja on saatavana Internetistä osoitteesta <http://www.bluetooth.com>.

Bluetooth-yhteys

Bluetooth on radiostandardi esimerkiksi matkapuhelimien tai muiden laitteiden langatonta yhteyttä varten.

Bluetooth-laitteen Bluetooth-toiminnon tulee olla aktivoituna, jotta Infotainment-järjestelmään voidaan muodostaa Bluetooth-yhteys. Katso lisätietoja Bluetooth-laitteen käyttöohjeesta.

Bluetooth-laitteiden pariliitoksen muodostaminen (PIN-koodien vaihto Bluetooth-laitteen ja Infotainment-järjestelmän välillä) ja kytkentä Infotainment-järjestelmään tehdään Bluetooth-asetusvalikon kautta.

Bluetooth-asetusvalikko

Paina **HOME** ja valitse sitten **ASETUKSET** -kuvake.

Avaa kyseinen alavalikko näyttöön valitsemalla **Bluetooth**.

Laitteen pariliitoksen muodostaminen

Ohjeet

- Järjestelmään voidaan yhdistää enintään viisi laitetta.
- Vain yksi yhdistetty laite voidaan kerrallaan kytkeä Infotainment-järjestelmään.
- Yhdistäminen täytyy normaalisti tehdä vain kerran, ellei laitetta poisteta yhdistettyjen laitteiden listasta. Jos laite on ollut aiemmin yhdistettynä, Infotainment-järjestelmä muodostaa yhteyden automaattisesti.
- Bluetoothin käyttö kuluttaa huomattavasti laitteen akkua. Kytke tästä syystä laite USB-liitäntään latausta varten.

Pariliitoksen muodostaminen asetukset-sovelluksella

1. Paina **HOME** ja valitse sitten **ASETUKSET** -kuvake.

Avaa kyseinen alavalikko näyttöön valitsemalla **Bluetooth**.

2. Valitse **Yhdistä laite**.

Voit myös valita **Laitehallinta** näyttääksesi laiteluettelon ja valitse sitten **Yhdistä laite**.

3. Infotainment-järjestelmässä näkyy viesti, joka sisältää Infotainment-järjestelmän nimen ja PIN-koodin.

4. Käynnistä Bluetooth-haku pariliitettävästä Bluetooth-laitteesta.

5. Vahvista pariliitoksen muodostamisen menettely:

- Jos SSP (Secure Simple Pairing, turvallinen pariliitäntä) on tuettu:
Vertaa PIN-koodia (jos tätä vaaditaan) ja vahvista viestit Infotainment-järjestelmässä ja Bluetooth-laitteessa.
- Jos SSP (Secure Simple Pairing, turvallinen pariliitäntä) ei ole tuettu:

Haluttaessa valitse **Aseta PIN** Infotainment-järjestelmän PIN-koodin vaihtamiseksi. Näyttöön tulee numeronäppäimistö. Syötä uusi PIN-koodi ja vahvista syöte-tyt tiedot.

Syötä Infotainment-järjestelmän PIN-koodi Bluetooth-laitteeseen ja vahvista syöte-tyt tiedot.

7. Infotainment-järjestelmä ja laite on nyt pariliitetty ja laiteluettelo näkyy näytössä.

Huomautus

Jos Bluetooth-yhteyttä ei saada, Infotainment-järjestelmän näyttöön tulee virheilmoitus.

7. Puhelinmuisto ja puheluluettelo ladataan Infotainment-järjestelmään, jos ne ovat saatavana Bluetooth-laitteessa. Vahvista tarvittaessa vastaava viesti älypuhelimessa.

Huomautus

Jotta Infotainment-järjestelmä voi lukea yhteystiedot, niiden tulee olla

tallennettuina matkapuhelimen muistiin.

Jos Bluetooth-laite ei tue tätä toimintoa, näytetään asiaa koskeva viesti Infotainment-järjestelmässä.

Pariliitoksen muodostaminen puhelinsovelluksella

1. Paina **HOME** ja valitse sitten **PUHELIN** -kuvake.
2. Valitse **Yhdistä laite**.
3. Etene kohdan "Pariliitoksen muodostaminen asetukset-sovelluksella" vaiheesta 3 (katso yllä).
4. Jos laitteen pariliitäntä on onnistunut, puhelinvalikko avautuu.

Huomautus

Jos Bluetooth-yhteyttä ei saada, Infotainment-järjestelmän näyttöön tulee virheilmoitus.

Pariliitetyn laitteen yhdistäminen

1. Paina **HOME** ja valitse sitten **ASETUKSET** -kuvake.

Avaa kyseinen alavalikko näyttöön valitsemalla **Bluetooth**.

2. Valitse **Laittehallinta** näyttääksesi laiteluettelon.
3. Valitse Bluetooth-laite, jonka haluat yhdistää.
4. Laite on yhdistetty ja se näkyy laiteluettelon kentässä **Kytkeyty**.

Laitteen kytkeminen irti

1. Paina **HOME** ja valitse sitten **ASETUKSET** -kuvake.
Avaa kyseinen alavalikko näyttöön valitsemalla **Bluetooth**.
2. Valitse **Laittehallinta** näyttääksesi laiteluettelon.
3. Valitse X yhdistettynä olevan Bluetooth-laitteen vieressä. Näyttöön tulee kehote.
4. Valitse **Kyllä** laitteen irtikytkentää varten.

Laitteen poistaminen

1. Paina **HOME** ja valitse sitten **ASETUKSET** -kuvake.

Avaa kyseinen alavalikko näyttöön valitsemalla **Bluetooth**.

2. Valitse **Laitehallinta** näyttääksesi laiteluettelon.
3. Valitse – poistettavan Bluetooth-laitteen vieressä. Näyttöön tulee kehote.
4. Valitse **Kyllä** laitteen poistamiseksi.

Hätäpuhelu

⚠ Varoitus

Yhteyden muodostumista ei voida taata kaikissa tilanteissa. Tästä syystä ei pidä luottaa yksinomaan matkapuhelimeen, kun on välitettävä erittäin tärkeitä tietoja (esim. tarvittaessa lääkärinhoitoa).

Joissakin verkoissa matkapuhelimesta täytyy olla oikein asennettu asianmukainen SIM-kortti.

⚠ Varoitus

Muista että voit soittaa ja vastaanottaa puheluita matkapuhelimella jos alueen signaali on riittävän voimakas. Tietyissä olosuhteissa hätäpuheluita ei voida soittaa kaikissa matkapuhelinverkoissa; niitä ei ehkä voida soittaa kun tietyt verkkopalvelut ja/tai puhelintoinnot ovat käytössä. Voit tiedustella tästä paikallisilta verkkooperaattoreilta.

Hätänumero vaihtelee alue- ja maakohtaisesti. Selvitä etukäteen kyseessä olevan alueen hätänumero.

Hätäpuhelin soittaminen

Soita hätänumeroon (esimerkiksi **112**).

Hätäkeskukseen muodostetaan puhelinyhteys.

Vastaa hätäkeskuksen hätätilannetta koskeviin kysymyksiin.

⚠ Varoitus

Älä lopeta puhelua, ennen kuin saat siihen kehotuksen hätäkeskuksesta.

Käyttö

Heti kun matkapuhelimen ja infotainment-järjestelmän välille on muodostettu Bluetooth-yhteys, voit käyttää monia matkapuhelimen toimintoja infotainment-järjestelmän kautta.

Huomautus

Kaikki matkapuhelimet eivät tue kaikkia puhelinportaalien toimintoja. Tästä syystä poikkeamat alla kuvatuista toiminnoista ovat mahdollisia.

Puhelinsovellus

Paina **HOME** ja valitse sitten **PUHELIN**-kuvake (puhelinsymbolilla) näyttääksesi kyseisen valikon.

Puhelinportaalissa on eri näkymiä, joita käytetään välilehtien kautta. Valitse haluttu välilehti.

Huomautus

Puhelinpäävalikko on käytettävissä vain jos matkapuhelin on liitetty Infotainment-järjestelmään Bluetooth-yhteyden kautta. Katso tarkka kuvaus sivulta ⇨ 70.

Puhelun soittaminen**Numeronäppäimistö**

Paina **HOME** ja valitse sitten **PUHELIN**-kuvake näyttääksesi vastaavan valikon.

Valitse tarvittaessa **NÄPPÄIMISTÖ** valintapalkista. Näyttöön tulee numeronäppäimistö.

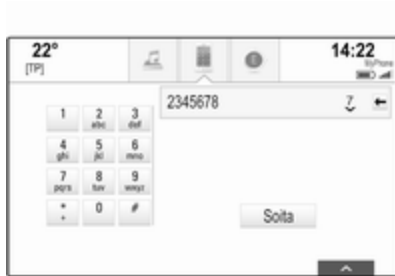

Anna haluamasi numero ja valitse **Soita**. Numeroon soitetaan.

Soita pikavalintanumeroon syöttämällä numero, koskettamalla viimeistä numeroa ja pitämällä sitä painettuna. Numeroon soitetaan.

Yhteystiedot

Paina **HOME** ja valitse sitten **PUHELIN**-kuvake näyttääksesi vastaavan valikon.

Valitse tarvittaessa **KONTAKTIT** valintapalkista. Yhteystietoluettelo näkyy näyttössä.



Katso yksityiskohtainen kuvaus yhteystietoluetteloista ⇨ 23.

Vieritä haluamasi yhteystiedon kohdalle.

Pikatoimintokuvake

Jos yhteystietoa varten on tallennettu vain yksi numero, kyseisen yhteystiedon vieressä yhteystietoluettelossa näkyy pikavalintakuvake.

Aloita puhelu suoraan valitsemalla ☎.

Yhteystietonäkymä

Jos yhteystietoa varten on tallennettu useampi kuin yksi numero, valitse kyseinen yhteystieto.

Yhteystietonäkymä näkyy näyttössä.

Valitse jokin yhteystietoa varten tallennetuista puhelinnumeroista. Numeroon soitetaan.

Puheluluettelo

Paina **HOME** ja valitse sitten **PUHELIN**-kuvake näyttääksesi vastaavan valikon.

Valitse tarvittaessa **VIIMEISET** valintapalkista. Edellisten puheluiden luettelo näkyy näyttössä.



Huomautus

Vastaamatta jääneet puhelut näkyvät edellisten puheluiden luettelossa korostettuina punaisella ja ne ilmaistaan symbolilla  puhelinkuvakkeen vieressä sovellustarjottimessa.

Valitse jokin edellisten puheluiden luettelon numero. Numeroon soiteaan.

Suosikit

Näytä suosikkisivu.

Selaa sivuja tarvittaessa.

Valitse haluttu suosikinäyttöpainike.

Katso tarkka kuvaus sivulta  19.

Tuleva puhelu

Puheluun vastaaminen

Jos radio- tai medialähde on aktiivinen kun puhelu vastaanotetaan, audiolähde mykistetään puhelun ajaksi.

Näytön alareunassa näkyy soittajan nimen tai numeron sisältävä viesti.



Puheluun vastaaminen: valitse viestissä **Vastaa**.

Puhelun hylkääminen

Puhelun hylkääminen: valitse viestissä **Ohita**.

Soittoäänien vaihtaminen

Paina **HOME** ja valitse sitten **ASETUKSET** -kuvake.

Valitse **Bluetooth** näyttääksesi kyseisen alavalikon ja valitse sitten **Soittoäännet**. Näytössä näkyy lista kaikista Infotainment-järjestelmään pariliitetyistä puhelimista.

Valitse haluttu puhelin. Lista kaikista kyseistä puhelinta varten saatavissa olevista soittoäänistä näkyy näytössä.

Valitse haluamasi soittoääni.

Toiminnot puhelun aikana

Puhelun aikana näytössä näkyy puhelunäkymä.

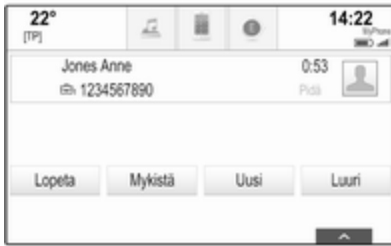

Puhelun lopettaminen

Valitse **Lopeta** lopettaaksesi puhelun.

Mikrofonin poiskytkentä

Poista mikrofoni väliaikaisesti käytöstä valitsemalla **Mykistä**.

Näyttöpainikkeeksi muuttuu **Mykist. pois**.

Aktivoi mikrofoni uudelleen valitsemalla **Mykist. pois**.

Handsfree-toiminnon poiskytkentä

Jos haluat jatkaa keskustelua matkapuhelimellasi, valitse **Luuri**.

Näyttöpainikkeeksi muuttuu **Handsfree**.

Aktivoi handsfree-toiminto uudelleen valitsemalla **Handsfree**.

Toinen puhelu

Toisen puhelun soittaminen

Soita toinen puhelu valitsemalla **Uusi** puhelunäkymässä. Puhelinvalikko näkyy näytössä.

Soita toinen puhelu. Katso tarkempi kuvaus yllä.

Peruuta toisen puhelun soittaminen ja palaa puhelunäkymään valitsemalla **Aktiiv. puhelu**.

Molemmat puhelut näkyvät tulevien puhelujen näkymässä.

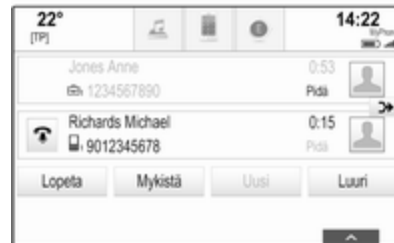

Toinen tuleva puhelu

Puhelunäkymän alareunassa näkyy soittajan nimen tai numeron sisältävä viesti.

Valitse **Vastaa** tai **Ohita** viestissä.



Puheluiden lopettaminen

Lopeta molemmat puhelut valitsemalla **Lopeta** näytön alareunasta.

Lopeta vain toinen puhelu valitsemalla  kyseisen puhelun vierestä.

Puhelinneuvottelu

Yhdistä kaksi puhelua valitsemalla . Molemmat puhelut muuttuvat aktiivisiksi.

-näyttöpainike vaihtuu -painikkeeksi.

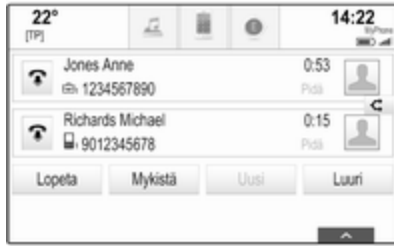

Peru puhelujen yhdistäminen valitsemalla .

Puhelimet

Tuo laiteluettelo näyttöön valitsemalla valintapalkissa **PUHELMET**.



Katso tarkka kuvaus sivulta  70.

Tekstiviestit

TEKSTI -sovelluksella voidaan vastaanottaa tekstiviestejä ja vastata niihin Infotainment-järjestelmän kautta.

Huomautus

Jos auton nopeus on yli 8 km/h, jotkin tekstisovelluksen toiminnot eivät ehkä ole käytettävissä.

Edellytykset

Seuraavien edellytysten on täytettävä, jotta **TEKSTI** -sovellusta voidaan käyttää:

- Puhelimen Bluetooth-toiminnon tulee olla aktivoituna (katso laitteen käyttöohje).
- Puhelimesta riippuen voi olla tarpeen asettaa laite "näkyväksi" (katso laitteen käyttöohje).
- Puhelimesta riippuen voi olla tarpeen sallia manuaalisesti puhelimen tekstiviestitoiminnon käyttäminen (katso laitteen käyttöohje).
- Kyseisen puhelimen tulee olla yhdistettynä ja kytkettynä Infotainment-järjestelmään. Katso tarkka kuvaus sivulta  70.
- Kyseisen puhelimen täytyy tukea Bluetooth Message Access Profile -profiilia (BT MAP).

Tekstisovelluksen käynnistäminen

Paina **HOME**-painiketta ja valitse sitten **TEKSTI** -sovelluskuvake.



Uuden tekstiviestin saapuessa siitä ilmoitetaan viestillä. Siirry **TEKSTI** -sovellukseen valitsemalla jokin näytöpainikkeista.

Huomautus

Tekstiviesti-ilmoitukset näytetään vain jos **Tekstiohjeet** tekstiasetusten valikossa on asetettu arvoon **Päälle**.

Viestin kuuntelu

Valitse **SAAPUNEET** valintapalkista. Kyseiseen puhelimeen tallennetut tekstiviestit näytetään luettelossa.

Huomautus

Puhelimesta riippuen kaikkia puhelimeen tallennettuja tekstiviestejä ei välttämättä näytetä saapuneissa viesteissä.

Kuuntele viesti valitsemalla **☎** sen vieressä.

Voit myös valita haluamasi viestin näytettäväksi viestinäkymässä. Valitse **KUUNTELE** valintapalkista.

Viestin katsominen

Valitse **SAAPUNEET** valintapalkista. Kyseiseen puhelimeen tallennetut tekstiviestit näytetään luettelossa.

Näytä viestin koko teksti valitsemalla haluamasi viesti.



Soittaminen lähettäjälle

Valitse **SAAPUNEET** valintapalkista. Kyseiseen puhelimeen tallennetut tekstiviestit näytetään luettelossa.

Valitse haluamasi viesti näytettäväksi viestinäkymässä.

Valitse **Soita** valintapalkista. Viestin lähettäjälle soitetään.

Viestiin vastaaminen

Huomautus

Kaikki puhelimet eivät ehkä tue vastaustoimintoa.

Valitse **SAAPUNEET** valintapalkista. Kyseiseen puhelimeen tallennetut tekstiviestit näytetään luettelossa.

Valitse haluamasi viesti näytettäväksi viestinäköymässä.

Valitse **VASTAA** valintapalkista. Luetelo ennalta määräytyistä viesteistä tulee näyttöön.

Valitse haluamasi valmis tekstiviesti.

Jos mikään valmiista viesteistä ei vastaa tarpeitasi, voit kirjoittaa uuden viestin. Katso "Valmiiden viestien hallinta" alla.

Viestin poistaminen

Valitse **SAAPUNEET** valintapalkista. Kyseiseen puhelimeen tallennetut tekstiviestit näytetään luettelossa.

Valitse haluamasi viesti näytettäväksi viestinäköymässä.

Poista tekstiviesti valitsemalla valintapalkista **Poista**.

Laiteluettelo

Valitse **PUHELIMET** näyttääksesi laiteluettelon.

Katso tarkka kuvaus sivulta ⇨ 70.

Tekstiasetukset

Siirry asetusvalikkoon valitsemalla **Asetukset**.

Teksti-ilmoitukset

Jos haluat ilmoituksen jokaisesta saapuneesta uudesta tekstiviestistä, aseta **Tekstiohjeet - Päälle**.

Valmiiden viestien hallinta

Näytä luettelo kaikista valmiista viesteistä valitsemalla **Viestimallien hallinta**.

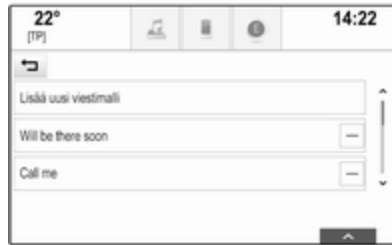

Uuden viestin lisääminen

Huomautus

Valmiita viestejä voidaan syöttää vain auton ollessa paikallaan.

Valitse **Lisää uusi viestimalli**. Näyttöön tulee näppäimistö.

Syötä haluamasi viestin teksti ja vahvista syöttö. Uusi viesti lisätään valmiiden viestien luetteloon.

Valmiin viestin poistaminen

Poista valmis viesti valitsemalla – poistettavaksi haluamasi viestin vieressä.

Matkapuhelimet ja CB-radiolaitteet

Asennusohjeet ja käyttöohjeet

Matkapuhelimen asennuksessa ja käytössä on noudatettava autokohtaisia asennusohjeita sekä puhelimen ja handsfree-laitteiston valmistajien käyttöohjeita. Muussa tapauksessa auton tyyppihyväksyntä (EU-direktiivi 95/54/EY) saattaa mitätöityä.

Suosituksia ongelmattonta toimintaa varten:

- Parhaan mahdollisen kuuluvuuden varmistamiseksi ulkoantenni on asennettava ammattimaisesti.
- Suurin lähetysteho: 10 wattia.
- Matkapuhelin on asennettava sopivaan paikkaan. Katso ohjekirjassa luvussa **Turvatyynyjärjestelmä** olevaa asiaa koskevaa huomautusta.

Alan liikkeet antavat neuvoja ulkoantennin ja puhelimen telineen asennuksesta sekä lähetysteholtaan yli 10 W:n laitteiden käytön mahdollisuuksista.

Ulkoisella antennilla varustamatonta matkapuhelinta saa käyttää handsfree-laitteiston kanssa matkapuhelinstandardien GSM 900/1800/1900 ja UMTS kyseessä ollessa vain silloin, kun matkapuhelimen maksimilähetysteho ei GSM 900:n kohdalla ylitä 2 wattia eikä muiden tyyppien kohdalla 1 wattia.

Turvallisuuden vuoksi kuljettaja ei saa käyttää puhelinta ajon aikana. Handsfree-laitteistoa käytettäessäkin voi huomio kohdistua pois liikenteestä.

Varoitus

Matkapuhelimien, jotka eivät täytä yllä mainittuja matkapuhelinstandardia, ja radiolaitteiden käyttö on sallittua vain auton ulkopuolisella antennilla varustettuina.

Huomio

Ulkoisella antennilla varustamatomat matkapuhelimet ja radiolaitteet voivat aiheuttaa auton elektroniikkaan häiriöitä, jos yllä mainittuja määräyksiä ei noudateta.

Usein kysytyt kysymykset

Usein kysytyt kysymykset 80

Usein kysytyt kysymykset

Puhelin

- ② **Miten voin muodostaa pariliitoksen puhelimeni ja Infotainment-järjestelmän välille?**
- ① Muodosta pariliitos painamalla **HOME**, valitsemalla kuvake **PUHELIN** ja valitsemalla sitten **Yhdistä laite**. Noudata laitteessa näkyviä ohjeita ja varmista, että Bluetooth on toiminnassa.
Yksityiskohtainen kuvaus ⇨ 70.
- ② **Miten voin käyttää puhelinmuistion yhteystietoja ja edellisiä puheluita?**
- ① Paina **HOME**, valitse **PUHELIN** -kuvake ja valitse sitten **KONTAKTIT** tai **VIIMEISET** käyttäksesi yhteystietoja tai puheluluettelo. Varmista, että pääsy puhelinmuistioon ja edellisten puheluiden luetteluun on sallittu puhelimesta. Puhelinmuistion ja

edellisten puheluiden luettelon lataaminen saattaa kestää joitakin minuutteja puhelimesta riippuen.
Yksityiskohtainen kuvaus ⇨ 72.

Suosikit

- ② **Mitä voidaan tallentaa suosikiksi?**
- ① Enintään 60 suosikkipaikkaan voidaan tallentaa lähes kaikkia elementtejä, esim. kohteita, puhelinnumeroita, soittolistoja, radioasemia jne.
Yksityiskohtainen kuvaus ⇨ 19.
- ② **Miten tallennan uuden suosikin?**
- ① Aktivoi kyseinen sovellus ja kosketa suosikinäyttöpainiketta ja pidä sitä painettuna uuden suosikin tallentamiseksi tähän sijaintiin. Lyhyt piippaus vahvistaa tallennuksen. Joissakin tapauksissa täytyy valita tietty kohta.
Yksityiskohtainen kuvaus ⇨ 19.

- ② **Miten nimeän suosikkeja uudelleen tai poistan tai siirrän niitä?**
- ① Paina **HOME**, valitse **ASETUKSET** -kuvake kotinäytössä, **Radio** asetusluettelossa ja sitten **Suosikkien hallinta** nimetäksesi suosikkeja uudelleen tai poistaaksesi tai siirtääksesi niitä.
Yksityiskohtainen kuvaus ⇨ 19.
- ② **Mihin suosikit tallennetaan ja miten haen niitä käyttöä varten?**
- ① Suosikit tallennetaan suosikkiluetteloon. Hae suosikki valitsemalla kyseinen näyttöpainike näytettävältä suosikkiriviltä. Määrätyissä näytöissä suosikkiluettelo on piilotettu päänäköalasta laajentamiseksi. Valitse tällaisissa näytöissä **^** näytön oikeasta alakulmasta tai vedä valintapalkkia ylös sormella.
Yksityiskohtainen kuvaus ⇨ 19.

Navigointi

- ② **Kun kohdeosoite on syötetty, näkyy virheilmoitus. Mitä teen väärin?**
- ① Koko osoite tulee syöttää navigointijärjestelmään määrättyssä järjestyksessä. Eri syöttöjärjestys saattaa olla tarpeen osoitteen sijaintimaasta riippuen. Lisää maan nimi syötettyjen tietojen perään, jos olet syöttänyt toisessa maassa olevan kohteen.
Yksityiskohtainen kuvaus ⇨ 53.
- ② **Miten voin peruuttaa aktiivisen reittiopastuksen?**
- ① Peru reittiopastus valitsemalla **VALIKKO** valintapalkista ja valitse sitten **Poista reitti**.
Yksityiskohtainen kuvaus ⇨ 59.

Audio

- ② **Miten voin vaihtaa audiolähdettä?**
- ① Painamalla **RADIO** toistuvasti voit selata valittavissa olevia radiolähteitä (AM/FM/DAB). Painamalla

MEDIA toistuvasti voit vaihtaa saatavilla olevien medialähteiden välillä.

Yksityiskohtainen selostus, radio
⇨ 32, CD ⇨ 37, ulkoiset laitteet
⇨ 40.

- ② **Miten voin selata radioasemia tai mediamusiikkia?**
- ① Selaa radioasemia tai mediamusiikkia kuten soittolistoja tai albumeita valitsemalla **SELAA** audionäytössä.
Yksityiskohtainen selostus, radio
⇨ 32, CD ⇨ 38, ulkoiset laitteet
⇨ 41.

Muu

- ② **Miten voin parantaa äänentunnistuksen suorituskykyä?**
- ① Äänentunnistus on suunniteltu ymmärtämään luonnollisesti lausutut äänikomennot. Odota äänimerkkiä ja puhu sen jälkeen. Yritä puhua luonnollisesti, ei liian nopeasti tai liian kovalla äänellä.
Yksityiskohtainen kuvaus ⇨ 64.

② **Miten voin parantaa kosketusnäytön suorituskykyä?**

① Kosketusnäyttö on paineherkkä. Kokeile painaa sormella voimakkaammin erityisesti vetoliikkeiden kohdalla.

Yksityiskohtainen kuvaus ⇨ 15.

Hakemisto

A	
Aaltoalueen valinta.....	32
Aika.....	28
Alue.....	33
Alue toiminto.....	33
Asemahaku.....	32
Asemaluettelo.....	32
Automaattiasetus.....	28
Automaattinen	
äänenvoimakkuuden säätö	
Automaattinen	
äänenvoimakkuus.....	28
Automaattinen äänenvoimakkuus	28
B	
Balance.....	27
Basso.....	27
Bluetooth-musiikin aktivointi.....	41
Bluetooth musiikki.....	40
Bluetooth-yhteys.....	70
C	
CD-soitin.....	37
CD-soittimen kytkeminen päälle...	38
D	
DAB.....	35
DAB-linkitys.....	35
Digitaalinen radiolähetys.....	35
Diskantti.....	27
E	
Elokuvat.....	42
Elokuvatiedostot.....	40
Elokuvien toistaminen.....	42
EQ.....	27
Erikoiskohteet.....	53
F	
Fader.....	27
H	
Hätäpuhelu.....	72
I	
Infotainment-järjestelmän	
aktivointi.....	13
Infotainment-järjestelmän	
käynnistäminen.....	13
Infotainment-järjestelmän	
käytösäätimet.....	8
Intellitext.....	35
J	
Järjestelmäasetukset.....	28
Järjestelmän asetukset	
Aika ja päivämäärä.....	28
Kieli.....	28
Näyttö.....	28
Palauta tehdasasetukset.....	28
Valet-tila.....	28

Valintapalkki.....	17	Asemaluettelo.....	32	Suosikkien haku.....	19
Yhteystiedot.....	23	DAB.....	35	Suosikkien näyttäminen.....	19
Puhelimen heijastaminen.....	43	DAB valikko.....	35	Suosikkien tallennus.....	19
Puhelimen heijastamisen käyttöön ottaminen.....	43	DAB-ilmoitukset.....	35	T	
Puhelin		Digitaalinen radiolähetys.....	35	TA.....	33
Bluetooth.....	69	FM-valikko.....	33	Taajuuskorjain.....	27
Bluetooth-yhteys.....	70	Intellitext.....	35	Taajuusluettelo.....	32
Handsfree-tila.....	72	Kategorialuettelo.....	32	Tekstiviestit.....	76
Hätäpuhelut.....	72	L-aaltoalue.....	35	Tiedostomuodot	
Puhelinmuistio.....	23, 72	Liikennetiedotusohjelma.....	33	Elokuvatiedostot.....	40
Soittoääni.....	72	Radio Data System.....	33	Äänitiedostot.....	40
Suosikit.....	19	RDS.....	33	TMC-asetat.....	46
Tekstiviestit.....	76	Suosikit.....	19	TP.....	33
Viimeisimmät puhelut.....	72	Taajuusluettelo.....	32	U	
Yhteystiedot.....	23	TP.....	33	Unohtunut PIN.....	28
Puhelinmuistio.....	23, 72	Radio data system (RDS).....	33	USB.....	40
Puhelinporttiin aktivointi.....	72	Radion aktivoiminen.....	32	USB:n aktivointi.....	41, 42
Puhelu		Reitin tyyli.....	59	Usein kysytyt kysymykset.....	80
Hylkääminen.....	72	S		V	
Soitto.....	72	Soittoääni.....	72	Valet-tila	
Vastaanotto.....	72	Sovellustarjotin.....	17	Lukitseminen.....	28
Päivämäärä.....	28	Sovellusten käyttö.....	44	Lukituksen avaus.....	28
R		Suosikit.....	19	Valikoiden käyttö.....	17
Radio		Haku.....	19	Valintapalkki.....	17
Aaltoalue.....	32	Mittaristonäyttö.....	19	Varkaudenestotoiminto.....	7
Alue.....	33	Nimeäminen uudelleen.....	19	Viestit.....	17
Aluetoiminto.....	33	Näyttö.....	19	Välitappiluettelo.....	59
Asemahaku.....	32	Poistaminen.....	19		
		Tallennus.....	19		

Välitappireitti.....	53
Väärä vierityssuunta.....	28

Y

Yhteystiedot.....	23, 53
Haku.....	23
Muuttaminen.....	23
Tallennus.....	23
Yksittäiset erikoiskohteet.....	47
Yleisiä tietoja	
CD.....	37
YLEISKUVA-näyttöpainike.....	47
Yleistä tietoa.....	37, 40, 46, 64, 69
Bluetooth musiikki.....	40
Infotainment-järjestelmä.....	6
Navigointi.....	46
Puhelinportaali.....	69
Radio.....	32
USB.....	40

Ä

Älypuhelin	
Puhelimen heijastaminen.....	43
Älypuhelinsovellusten käyttö.....	43
Äänensävyn asetukset.....	27
Äänentoisto.....	41
Äänenvoimakkuus	
Automaattinen	
äänenvoimakkuus.....	28
Käynnistyksen enimmäisää-	
nenvoimakkuus.....	28

Mykistystoiminto.....	13
Äänenvoimakkuuden säätö.....	13
Äänenvoimakkuusasetukset.....	28
Ääniohjaus.....	64
Äänitiedostot.....	40

R 4.0 IntelliLink

Johdanto	90
Perustoiminnot	98
Radio	104
Ulkoiset laitteet	110
Puheentunnistus	118
Puhelin	119
Hakemisto	128

Johdanto

Yleistä tietoa	90
Varkaudenestotoiminto	91
Käyttöasäätimet, yleiskuva	92
Käyttö	95

Yleistä tietoa

Infotainment-järjestelmä tarjoaa sinulle viimeisimmän teknologian mukaisia infotainment-palveluita.

Radion viritystoiminnoilla voit rekisteröidä enintään 25 asemaa viidelle suosikkisivulle.

Voit yhdistää Infotainment-järjestelmään audion lisälähteiksi ulkoisia tietojen tallennusjärjestelmiä joko kaapeliyhteyden tai Bluetooth®-yhteyden avulla.

Lisäksi Infotainment-järjestelmä on varustettu puhelinportaalilla, jonka avulla matkapuhelinta voi käyttää helposti ja turvallisesti autossa.

Voit käyttää myös erityisiä älypuhelimien sovelluksia Infotainment-järjestelmän kautta.

Infotainment-järjestelmää voi valinnaisesti käyttää ohjauspaneelin kosketusnäytön ja näyttöpainikkeiden, ohjauspyörän säätimien tai - jos matkapuhelimesi sallii sen - puheentunnistuksen avulla.

Käyttöasäätimien tarkkaan harkitun muotoilun, kosketusnäytön ja selkeiden näyttöjen ansiosta järjestelmän käyttö on helppoa ja intuitiivista.

Huomaus

Tässä käyttöohjekirjassa kuvataan kaikki eri infotainment-järjestelmissä käytettävissä olevat vaihtoehdot ja ominaisuudet. Kaikki kuvaukset, mukaan lukien näyttö- ja valikkotoimintoja koskevat, eivät ehkä koske autoasi malliversiosta, maakohtaisista erittelyistä, erikoisvarusteista tai lisävarusteista riippuen.

Tärkeää tietoa käytöstä ja liikenneturvallisuudesta

Varoitus

Infotainment-järjestelmää tulee käyttää siten, että autolla voidaan ajaa turvallisesti kaikissa tilanteissa. Jos olet epävarma, pysäytä auto ja käytä Infotainment-järjestelmää auton ollessa paikallaan.

Radion vastaanotto

Radiovastaanotossa voi esiintyä sihi-
nää, kohinaa, säröilyä ja vastaanoton
katkeilua seuraavista syistä:

- etäisyyden muutokset lähetti-
meen nähden
- monitievastaanotto heijastumista
johtuen
- katvealueet

Varkaudenestotoiminto

Infotainment-järjestelmässä on elekt-
roninen turvajärjestelmä varkauden-
estoa varten.

Infotainment-järjestelmä toimii siksi
vain tietyssä autossa ja on siten
varkaalte arvoton.

Käyttösäätimet, yleiskuva

Käyttösäätimet



1	Näyttö/kosketusnäyttö	98
2	Aloitusvalikko	98
	Näyttönäppäimet seuraavien käyttöä varten:	
	AUDIO: audiotoinnot	
	GALLERIA: kuva- ja elokuvatoiminnot	
	PUHELIN: matkapuhelimen toiminnot	
	PROJEKTIO: puhelimen heijastaminen	
	NAV: BringGo®-sovellus	
	ASETUKSET: järjestelmäasetukset	
	OnStar: OnStar-järjestelmän Wi-Fi-asetukset	95
3	Ajan, päivämäärän ja lämpötilan näytöt	102
4	☞	
	Lyhyt painallus: puhelimen valikon avaaminen	122

	tai puhelimen heijastustoiminnon avaaminen (jos otettu käyttöön)	116
	Pitkä painallus: puheentunnistuksen käyttöön ottaminen	118
5	▶▶	
	Lyhyt painallus: seuraavaan asemaan siirtyminen, kun radio on käytössä	104
	tai seuraavaan kappaleeseen siirtyminen, kun ulkoinen laite on käytössä	112
	Pitkä painallus: haku ylöspäin, kun radio on käytössä	104
	tai pikakelaus eteenpäin, kun ulkoinen laite on käytössä	112
6	☎	
	Lyhyt painallus: virran kytkeminen Infotainment-järjestelmään, jos se on sammutettu	95

	tai järjestelmän mykistäminen, jos se on käytössä	95
	Pitkä painallus: Infotainment-järjestelmän kytkeminen pois päältä	95
	Kääntäminen: äänenvoimakkuuden säätö ...	95
7	◀◀	
	Lyhyt painallus: edelliseen asemaan siirtyminen, kun radio on käytössä	104
	tai edelliseen kappaleeseen siirtyminen, kun ulkoinen laite on käytössä	112
	Pitkä painallus: haku alaspäin, kun radio on käytössä	104
	tai pikakelaus taaksepäin, kun ulkoinen laite on käytössä	112

8 

Lyhyt painallus:
aloitusvalikon avaaminen 95

Pitkä painallus: puhelimen
heijastustoiminnon
avaaminen (jos otettu
käyttöön) 116

Ohjauspyörän kauko-ohjaimet

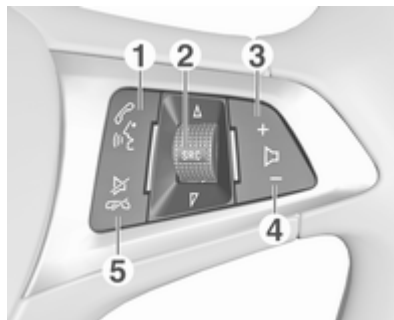
1  

Lyhyt painallus: avaa
OnStar-valikko, jos
puhelinta ei ole yhdistetty 95

tai hyväksy puhelinsoitto,
jos puhelin on yhdistetty 119

tai puheluluettelon
edellisen numeron
valitseminen, kun
puhelinvalikko on näytössä . 122

tai vaihtaminen puhelujen
välillä, kun puheluja on
pidossa 122

Pitkä painallus: puheen-
tunnistuksen käyttöön
ottaminen 118

2 SRC (lähde) 95

Painaminen: äänilähteen
valinta 95

Kääntäminen ylös/alas:
seuraavan/edellisen
esivalitun radioaseman
valinta, kun radio on
käytössä 104

tai seuraavan/edellisen
kappaleen/jakson/kuvan
valinta, kun ulkoinen laite
on käytössä 112

tai seuraavan/edellisen merkinnän valinta puheluluettelossa, kun puhelinportaali on toiminnassa ja puheluluettelo on auki 122

Kääntäminen ylös/alas ja pitäminen: puheluluettelon merkintöjen läpi nopeasti selaaminen 122

3 +

Painallus: äänenvoimakkuuden suurentaminen

4 -

Painallus: äänenvoimakkuuden pienentäminen

5 

Painallus: puhelun lopetus/hylkääminen 122

tai ääniohjauksen poistaminen käytöstä 118

tai mykistystoiminnon kytkentä päälle/pois 95

Käyttö

Käytösäätimet

Infotainment-järjestelmää käytetään toimintopainikkeilla, kosketusnäytöllä ja näytössä näkyvien valikoiden avulla.

Käskyt annetaan:

- ohjauspaneelin keskusohjausyksiköllä ⇨ 92
- kosketusnäytössä ⇨ 98
- ohjauspyörän audiosäätimillä ⇨ 92
- puheentunnistuksella ⇨ 118

Infotainment-järjestelmän kytkeminen päälle tai pois

Paina . Päällekytkennän jälkeen viimeksi käytössä ollut infotainment-lähde aktivoituu.

Automaattinen poiskytkentä

Jos Infotainment-järjestelmä on kytketty päälle painamalla  sytytysvirran ollessa katkaistuna, se kytkey-

tyy automaattisesti uudestaan pois päältä 10 minuutin kuluttua viimeisestä käyttäjän antamasta käskystä.

Äänenvoimakkuuden säätö

Käännä säädintä . Nykyinen säätö näytetään näytössä.

Kun Infotainment-järjestelmä kytketään päälle, viimeksi valittu äänenvoimakkuus on käytössä, jos se on alhaisempi kuin suurin äänenvoimakkuus käynnistettäessä. Katso tarkka kuvaus sivulta ⇨ 101.

Nopeuden mukaan muuttuva äänenvoimakkuus

Kun nopeuden mukaan muuttuva äänenvoimakkuus on käytössä, ⇨ 101 äänenvoimakkuus säätyy automaattisesti tiemelun ja tuulensuhinan mukaan ajon aikana.

Mykistys

Mykistä Infotainment-järjestelmä painamalla .

Mykistystoiminnon peruuttaminen: paina  uudelleen. Äänenvoimakkuus säädetään viimeksi valitulle tasolle.

Toimintatilat

Näytä aloitusvalikko painamalla .



Huomautus

Katso yksityiskohtainen kuvaus valikoiden käytöstä kosketusnäytön kautta [⇨ 98](#).

AUDIO

Avaa viimeksi valitun audiotilan päävalikko valitsemalla **AUDIO**.

Tuo valintapalkki näyttöön valitsemalla näytössä **Lähde**.



Siirtyminen toiseen audiotilaan: kosketa jotakin valintapalkin kohdetta.

Katso tarkat kuvaukset seuraavista:



- Radiotoiminnot [⇨ 104](#)
- Ulkoiset laitteet (**USB, Bluetooth**) [⇨ 112](#)

Huomautus

Voit palata parhaillaan aktiiviseen audionäyttöön koskettamalla minkä tahansa näytön yläreunassa .

GALLERIA

Avaa esim. USB-muistitikon tai älypuhelimien kaltaisiin ulkoiisiin laitteisiin tallennettujen tiedostojen kuva- ja videovalikko valitsemalla **GALLERIA**.

Tuo kuva- tai videovalikko näkyviin valitsemalla  tai . Näytä haluasiasi kuva tai elokuva näytössä valitsemalla vastaava kuva- tai videotiedosto.



Katso tarkat kuvaukset seuraavista:

- Kuvatoiminnot [⇨ 113](#)
- Elokuvatoinnit [⇨ 114](#)

PUHELIN

Ennen kuin puhelinportaalia voi käyttää, Infotainment-järjestelmän ja matkapuhelimen välille on muodostettava yhteys.

Katso yksityiskohtainen kuvaus Bluetooth-yhteyden valmistelusta ja luomisesta infotainment-järjestelmän ja matkapuhelimen välille, ⇨ 119.

Jos matkapuhelin on yhdistetty, tuo puhelimen portaalin päävalikko näyttöön valitsemalla **PUHELIN**.



Katso yksityiskohtainen kuvaus matkapuhelimen käytöstä infotainment-järjestelmän kautta ⇨ 122.

PROJEKTIO

Näytä älypuhelimesi näytön tietyt sovellukset Infotainment-järjestelmässä yhdistämällä älypuhelimesi.

Aloita heijastustoiminto valitsemalla **PROJEKTIO**.

Yhdistetystä älypuhelimesta riippuen näyttöön tulee päävalikko, jossa on erilaisia käytettävissä olevia sovelluksia.

Katso tarkka kuvaus sivulta ⇨ 116.

NAV

Käynnistä BringGo-navigointisovellus valitsemalla **NAV**.

Katso tarkka kuvaus sivulta ⇨ 116.

ASETUKSET

Avaa erilaisten järjestelmään liittyvien asetusten valikko (esimerkiksi **Kosketuksen äänivahvistus** -toiminnon käytöstä poistaminen) valitsemalla **ASETUKSET**.



OnStar

Tuo OnStar-järjestelmän Wi-Fi-asetukset sisältävä valikko näyttöön valitsemalla **OnStar**.

Katso yksityiskohtaiset tiedot Ohjekirjasta.

Perustoiminnot

Perustoiminnot	98
Äänensävyn asetukset	100
Äänenvoimakkuusasetukset	101
Järjestelmäasetukset	102

Perustoiminnot

Infotainment-järjestelmän näytössä on kosketusherkkä pinta, joka mahdollistaa näytettävien valikoiden suoran ohjauksen.

Huomio

Älä käytä teräviä tai kovia esineitä kuten kuulakärkikyniä, lyijykyniä tai vastaavia näytön koskettamiseen.

↩ -näyttönäppäin

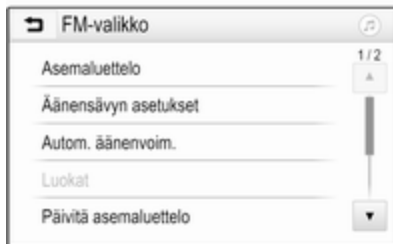

Käyttäessäsi valikkoja voit palata seuraavaksi ylemmälle valikkotasolle painamalla kyseisessä alivalikossa ↩.

Jos ↩ -näyttöpainike ei näy näytössä, olet kyseisen valikon ylimmällä tasolla. Siirry kotinäyttöön painamalla 🏠.

Näyttöpainikkeen tai valikkokohdan valinta tai aktivointi



Kosketa näyttöpainiketta tai valikko-kohtaa.

Vastaava järjestelmätoiminto aktivoituu, näytössä näkyy viesti tai siihen avautuu alavalikko, jossa on lisää valintamahdollisuuksia.

Huomautus

Seuraavissa luvuissa toimintavaiheet näyttöpainikkeen tai valikkokohdan valitsemiseksi tai aktivoimiseksi kosketusnäytön kautta kuvataan muodossa "...valitse <painikkeen nimi>/<kohteen nimi>".

Aloitusvalikon kohteiden siirtäminen



Kosketa siirrettävää elementtiä pitkään, kunnes punaiset kehykset näkyvät kuvakkeiden ympärillä. Siirrä sormesi haluttuun kohtaan ja vapauta elementti.

Huomautus

Näyttöä tulee painaa tasaisesti ja sormea tulee liikuttaa tasaisella nopeudella.

Kaikki muut kohdat järjestetään uudelleen.

Paina jotakin ohjauspaneelin painikkeista poistuaksesi muokkaustilasta.

Huomautus

Muokkaustila sulkeutuu automaattisesti, kun 30 sekuntiin ei tehdä mitään.

Luetteloiden vieritys



Jos valittavana on enemmän kohtia kuin näyttöön mahtuu, luetteloa vieritettävä.

Voit vierittää valikkokohtien luetteloa seuraavilla tavoilla:

- Aseta sormesi näytölle ja liikuta sitä ylös tai alas.

Huomautus

Näyttöä tulee painaa tasaisesti ja sormea tulee liikuttaa tasaisella nopeudella.

- Kosketa ▼ tai ▲ vierityspalkin ylä- tai alaosassa.
- Siirrä vierityspalkin liukusäädintä ylös ja alas sormellasi.

Palaa luettelon yläosaan koskettamalla luettelon otsikkoa.

Huomautus

Seuraavissa luvuissa luettelon kohtaan vieritys kosketusnäytön avulla kuvataan seuraavasti: "... vieritä kohtaan <kohdan nimi>".

Sivujen selaaminen

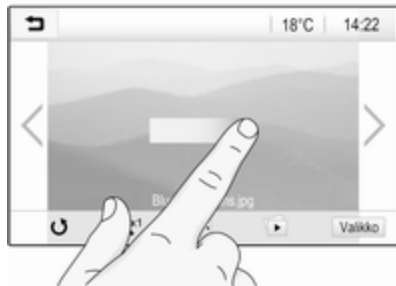

Huomautus

Sivut ovat selattavissa vain, jos käytettävissä olevia sivuja on useampi kuin yksi.

Selaaminen sivulta toiselle:

- Aseta sormesi näytölle ja liikuta sitä vasemmalle siirtyäksesi seuraavalle sivulle tai oikealle siirtyäksesi edelliselle sivulle.

Huomautus

Näyttöä tulee painaa tasaisesti ja sormea tulee liikuttaa tasaisella nopeudella.

- Kosketa näytössä > tai <.

Huomautus

Seuraavissa luvuissa sivujen selaus kosketusnäytön avulla kuvataan seuraavasti: "... selaa...sivulle...".

Äänensävyn asetukset

Äänensävyasetus voidaan tehdä äänensävyn asetusvalikossa. Valikkoon pääsee kustakin audiopäävalikosta.

Avaa äänensävyn asetusvalikko valitsemalla **Valikko** kyseisen audiopäävalikon alarivillä. Selaata tarvittaessa

valikkokohtien luettelo ja valitse **Äänensävyn asetukset**. Kyseinen valikko tulee näyttöön.



Taajuuskorjain-tila

Optimoi tällä asetuksella äänensävy musiikkityyliä varten, esim. **Rock** tai **Klassinen**.

Valitse haluamasi äänityyli näytön alaosassa olevasta valintapalkista. Jos valitset vaihtoehdon **Mukautettu**, voit säätää seuraavia asetuksia käsin.

Basso

Käytä tätä asetusta audiolähteiden matalien taajuuksien korostamiseen tai vaimentamiseen.

Säädä asetusta koskettamalla + ja -.

Keski

Käytä tätä asetusta audiolähteen keskialueen taajuuksien korostamiseen tai vaimentamiseen.

Säädä asetusta koskettamalla + ja -.

Diskantti

Käytä tätä asetusta audiolähteiden korkeiden taajuuksien korostamiseen tai vaimentamiseen.

Säädä asetusta koskettamalla + ja -.

Äänitasapainon ja häivytyksen säätäminen

Säädä äänitasapainoa ja häivytystä käyttämällä valikon oikealla puolella olevaa kuvaa.

Määritä matkustamon kohta, jossa ääni on korkeimmalla tasolla, koskettamalla vastaavaa kohtaa kuvassa. Voit myös siirtää punaisen merkin haluamaasi kohtaan.

Huomaus

Äänitasapainon ja häivytyksen asetukset koskevat kaikkia audiolähteitä. Niitä ei voida säätää erikseen kullekin audiolähteelle.

Äänvoimakkuusasetukset

Käynnistyksen enimmäisäänvoimakkuuden säätäminen

Paina  ja valitse sitten **Asetukset**.

Valitse **Radio**, selaa luetteloa ja valitse sitten **Maks. alkuäänenv.**

Säädä asetusta koskettamalla + ja -.

Nopeuden mukaan muuttuvan äänvoimakkuuden säätö

Paina  ja valitse sitten **Asetukset**.

Valitse **Radio**, selaa luetteloa ja valitse sitten **Autom. äänenvoim.**

Säädä äänvoimakkuuden mukautuksen voimakkuutta valitsemalla jokin luettelon vaihtoehdoista.

Pois: äänvoimakkuus ei nouse auton nopeuden kasvaessa.

Korkea: maksimi äänenvoimakkuuden nousu auton nopeuden kasvaessa.

Kosketuksen palauteäänitoiminnon ottaminen käyttöön tai poistaminen käytöstä

Jos kosketuksen palauteäänitoiminto on aktivoitu, jokaisesta näyttöpainikkeen tai valikkokohtan koskettamisesta annetaan merkkiäni.

Paina  ja valitse sitten **Asetukset**.

Valitse **Radio** ja vieritä sitten luetteloa **Kosketuksen äänivahvistus** -kohtaan.

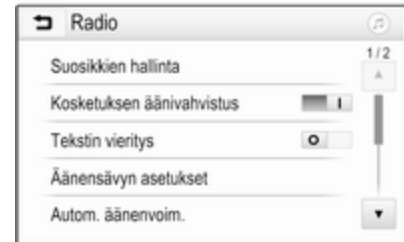

Ota toiminto käyttöön tai poista se käytöstä painamalla **Kosketuksen äänivahvistus** -kohdan vieressä olevaa näyttöpainiketta.

Liikennetiedotusten äänenvoimakkuus

Sääda liikennetiedotusten äänenvoimakkuutta asettamalla haluamasi äänenvoimakkuus, kun järjestelmä toistaa liikennetiedotusta. Järjestelmä tallentaa vastaavan asetuksen.

Järjestelmäasetukset

Seuraavat asetukset koskevat koko järjestelmää. Kaikki muut asetukset on kuvattu tämän käyttöoppaan kyseisissä luvuissa.

Ajan ja päivämäärän asetukset

Paina  ja valitse sitten **Asetukset**.

Avaa kyseinen alavalikko näyttöön valitsemalla **Aika ja päivämäärä**.

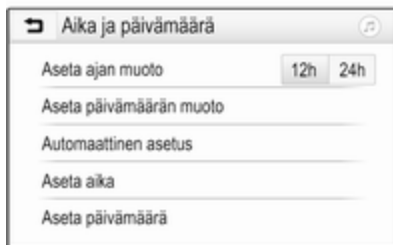

Aseta ajan muoto

Valitse haluamasi aikaformaatti koskettamalla näyttöpainiketta **12 h** tai **24 h**.

Aseta päivämäärän muoto

Valitse haluamasi päiväformaatti valitsemalla **Aseta päivämäärän muoto** ja valitsemalla sitten alavalikon vaihtoehdoista.

Automaattinen asetus

Valitse **Automaattinen asetus** asetaaksesi joko automaattisen tai manuaalisen ajan ja päivämäärän asetuksen.

Valitse **Päällä - RDS** ajan ja päivämäärän automaattista asettamista varten.

Valitse **Pois - manuaalinen** ajan ja päivämäärän manuaalista asettamista varten. Jos **Automaattinen asetus** on asetettu valintaan **Pois - manuaalinen**, alavalikon kohdat **Aseta aika** ja **Aseta päivämäärä** ovat valittavissa.

Aseta aika ja päivämäärä

Valitse **Aseta aika** tai **Aseta päivämäärä** ajan ja päivämäärän asetuksia varten.

Kosketa **+** ja - asetusten säätämiseksi.

Kieliasetukset

Paina  ja valitse sitten **Asetukset**.

Näytä kyseinen valikko valitsemalla **Kieli(Language)**.

Valitse valikkotekstien kieli koskettamalla haluamaasi kieltä.

Tekstin vieritystoiminto

Jos näytössä näytetään pitkä teksti, esimerkiksi laulujen tai radioasemien nimiä, sitä voidaan joko vierittää jatkuvasti tai vierittää kerran ja näyttää tyypistetyssä muodossa.

Paina  ja valitse sitten **Asetukset**.

Valitse **Radio**.



Ota **Tekstin vieritys** käyttöön, jos haluat, että tekstiä vieritetään jatkuvasti.

Jos haluat, että tekstiä vieritetään vähän kerrassaan, poista asetus käytöstä.

Musta näyttö -toiminto

Jos et halua nähdä valaistua näyttöä esim. yöaikaan, voit sammuttaa näytön.

Paina  ja valitse sitten **Asetukset**.

Selaa luetteloja ja valitse **Sammuta näyttö**. Näyttö sammuu; audiotoinnit pysyvät toiminnassa.

Kytke näyttöön virta uudelleen koskettamalla näyttöä tai painamalla painiketta.

Tehdasasetukset

Paina  ja valitse sitten **Asetukset**.

Selaa luetteloja ja valitse **Palauta tehdasasetukset**.

Voit palauttaa kaikki auton rääätälöintiasetukset valitsemalla **Palauta auton asetukset**.

Voit poistaa Bluetooth-laitteet, joihin on muodostettu pariiliitos, yhteystietoluettelot ja tallennetut puhepostinumeroit valitsemalla **Tyhjennä kaikki yksityiset tiedot**.

Voit palauttaa äänenäyvän ja äänenvoimakkuuden asetukset, poistaa kaikki suosikit ja poistaa soittoäänien valinnan valitsemalla **Nollaa radion asetukset**.

Kaikissa tapauksissa näyttöön tulee varoitusviesti. Palauta asetukset valitsemalla **Jatka**.

Järjestelmäversio

Paina  ja valitse sitten **Asetukset**.

Selaa luetteloja ja valitse **Ohjelmistotiedot**.

Jos USB-laite on yhdistetty, voit tallentaa auton tiedot tähän USB-laitteeseen.

Valitse **Järjestelmäpäivitys** ja sitten **Tallenna ajoneuvo USB:hen**.

Pyydä korjaamosta tietoja järjestelmän päivityksestä.

Auton asetukset

Auton asetukset on kuvattu auton ohjekirjassa.

Radio

Käyttö	104
Asemahaku	104
Suosikkiluettelot	106
Radio data system (RDS)	107
Digitaalinen radiolähetys	108

Käyttö

Radion aktivoiminen

Paina  ja valitse sitten **AUDIO**. Viimeksi valittu äänitoimintojen päävalikko näytetään.

Avaa valintapalkki koskettamalla **Lähde** aktiivisen radiopäävalikon alarivillä.





Valitse haluamasi taajuusalue.

Valitun aaltoalueen viimeksi kuunneltua asemaa vastaanotetaan.



Asemahaku

Automaattinen asemanhaku



Toista asemamuistin edellinen tai seuraava asema painamalla tai koskettamalla lyhyesti ohjauspaneelissa tai näytössä  tai .

Manuaalinen asemanhaku

Paina ohjauspaneelissa pitkään  tai . Vapauta, kun haluttu taajuus on lähes löytynyt.

Seuraava vastaanotettavissa oleva asema haetaan ja sitä soitetään automaattisesti.



Huomautus

FM-aaltoalue: kun RDS-toiminto on aktivoitu, vain RDS-asemia ⇨ 107 haetaan, ja kun radion liikennetiedotuspalvelu (TP) on aktivoitu, vain liikennetiedotuksia lähettäviä asemia ⇨ 107 haetaan.

Asemien virittäminen

Kosketa näytössä . **Suora viritys**-näyttö avautuu.



Syötä haluttu taajuus. Poista syötetyt numerot painamalla . Voit loppuksi säätää syöttöä koskettamalla tarvittaessa  tai .

Toista asema vahvistamalla syöttämäsi tiedot.

Asemaluettelot

Valitse kyseinen aaltoalueen alavalkko koskettamalla **Valikko** aktiivisen radiopäävalikon alarivillä.

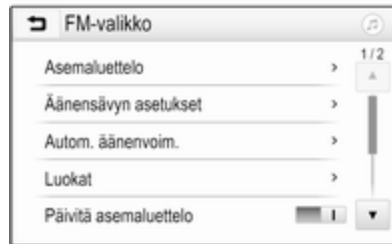

Valitse aaltoaluekohtainen **Asemaluettelo**. Kaikki kyseisellä aaltoalueella ja kulloisellakin vastaanottoalueella kuuluvat asemat näytetään.

Valitse haluamasi asema.

Huomautus

Kuunneltavan radioaseman osoittaa sen nimen vieressä oleva  -merkki.

Kategorialuettelot

Useat radioasemat lähettävät PTY-koodia, joka määrittelee lähetettävän ohjelman tyypin (esim. uutiset). Jotkut asemat myös vaihtavat PTY-koodia kulloinkin lähetettävän ohjelman sisällöstä riippuen.

Infotainment-järjestelmä tallentaa nämä ohjelmatyypin mukaan lajitellut asemat vastaavaan kategorialuetteloon.

Huomautus

Luokat-luettelokohta on käytävissä vain FM- ja DAB-aaltoalueilla.

Etsi asemien määrittämää ohjelmatyyppejä valitsemalla **Luokat**.

Näyttöön tulee luettelo saatavana olevista ohjelmatyypeistä.

Valitse haluamasi ohjelmatyyppejä. Näyttöön tulee luettelo asemista, jotka lähettävät valitun tyyppistä ohjelmaa.

Valitse haluamasi asema.

Huomautus

Kuunneltavan radioaseman osoittaa sen nimen vieressä oleva ► -merkki.

Asemaluetteloiden päivitys

Jos aaltoaluekohtaiseen asemaluetteloon tallennettuja asemia ei voida enää vastaanottaa, AM- ja DAB-asetaluettelot on päivitettävä.

Huomautus

FM-asetaluettelo päivitetään automaattisesti.

Valitse aktiivisen radiopäävalikon alimmalla rivillä **Valikko** ja valitse sitten **Päivitä asemaluettelo**.

Huomautus

Jos aaltoaluekohtainen asemaluettelo päivitetään, vastaava kategorialuettelo päivitetään myös.

Asemahaku käynnistyy ja asiasta ilmoittava viesti näytetään. Kun haku on tehty, näytetään kyseinen asemaluettelo.

Huomautus

Kuunneltavan radioaseman osoittaa sen nimen vieressä oleva ► -merkki.

Suosikkiluettelot

Asemia voidaan kaikilla aaltoalueilla tallentaa käsin suosikkiluetteloihin.



Suosikkiluetteloita on saatavana viisi, ja jokaiseen niistä voidaan tallentaa viisi asemaa.

Huomautus

Vastaanotettava asema näkyy korostettuna.

Aseman tallennus

Voit selata suosikkisivuja koskettamalla < tai >.

Kuunneltavan radioaseman tallentaminen esivalittuun näyttöpainikkeeseen: kosketa haluamaasi näyttöpainiketta muutaman sekunnin ajan. Tällöin näyttöpainikkeessa näytetään kyseinen taajuus tai aseman nimi.

Asemien haku

Voit selata haluamallesi suosikkisivulle koskettamalla < tai >.

Valitse näytön esivalintapainike, johon haluttu radioasema tallennetaan.

Käytävissä olevien suosikkisivujen määrän määrittäminen

Määritä valintaa varten näytettävien suosikkisivujen määrä painamalla  ja valitse sitten näytössä **ASETUKSET**.

Valitse **Radio** ja sitten **Suosikkien hallinta** näyttääksesi kyseisen alavalikon.

Ota sivut käyttöön tai poista ne käytöstä sen mukaan, mitkä suosikkisivut haluat näyttää.

Radio data system (RDS)

RDS on FM-asemien palvelu, joka helpottaa huomattavasti halutun aseman löytämistä ja häiriötöntä kuuluvuutta.

RDS:n edut

- Näytössä näkyy aseman ohjelman nimi sen taajuuden sijasta.
- Asemahaun aikana Infotainment-järjestelmä virittää vain RDS-asemia.
- Infotainment-järjestelmä virittyy aina parhaalle määritetyn aseman vastaanottotaajuudelle AF:ää (vaihtoehtoinen taajuus) käyttäen.
- Kuunneltavasta asemasta riippuen Infotainment-järjestelmä näyttää radiotekstejä, jotka voivat sisältää esimerkiksi tietoa kulloisestakin ohjelmasta.

RDS-määrytykset

Avaa kyseinen aaltoalueen alavalikko koskettamalla **Valikko** FM-radiopäävalikon alarivillä.

Vieritä kohtaan **RDS**.

RDS-toiminnon aktivointi tai deaktivointi.

Liikennetiedotusohjelma

Radion liikennetiedotusasetat ovat liikennetiedotuksia lähettäviä RDS-asemia. Jos liikennetiedotuspalvelu on käytössä, nykyinen audiolähde keskeytetään liikennetiedotuksen ajaksi.

Liikennetiedotusohjelma-toiminnon aktivointi

Valitse kyseinen aaltoalueen alavalikko koskettamalla **Valikko** FM-radiopäävalikon alarivillä.

Ota toiminto käyttöön tai poista se käytöstä painamalla

Liikenneohjelma -kohdan vieressä olevaa näyttöpainiketta.

Huomautus

TP näytetään asemaluettelossa liikennetiedotuksia tuottavien asemien vieressä.

Jos radion liikennetiedotuspalvelu aktivoidaan, kaikkien päävalikoiden ylärivillä näkyy **[TP]**. Jos valitulla asemalla ei lähetetä liikennetiedotuksia, TP näkyy harmaana ja seuraavaa

liikennetiedotusasetamaa aletaan hakea automaattisesti. Heti kun liikennetiedotuksia lähettävä asema löytyy, **TP** korostuu. Jos liikennetiedotuksia lähettävää asemaa ei löydy, TP pysyy harmaana.

Jos kyseisellä asemalla lähetetään liikennetiedotus, viesti näytetään.

Keskeytä tiedotus ja palaa aiemmin aktiivisena olleeseen toimintoon koskettamalla näyttöä tai painamalla .

Aluetoiminto

Joskus RDS-asetat lähettävät alueittain eri ohjelmia eri taajuuksilla.

Valitse kyseinen aaltoalueen alavalikko koskettamalla **Valikko** FM-radiopäävalikon alarivillä ja vieritä kohtaan **Alue**.

Alue-toiminnon aktivointi tai deaktivointi.

Jos aluetoiminto on käytössä, tarvittaessa valitaan vaihtoehtoisia taajuuksia, joilla on samoja alueellisia ohjelmia. Jos alueellisten asemien

kuuntelu on pois käytöstä, asemien vaihtoehtoiset taajuudet valitaan huomioimatta alueellisia ohjelmia.

Digitaalinen radiolähetys

DAB lähettää radioasemat digitaalisesti.

DAB-asemat merkitään ohjelman nimellä lähetystaajuuden sijasta.

Yleistä tietoa

- DAB-toiminnolla useita radio-ohjelmia (palveluja) voidaan lähettää yhdellä kokonaisuudella.
- Korkealaatuisten digitaalisten radiolähetysten lisäksi DAB pystyy lähettämään myös ohjelmiin liittyvää tietoa ja monia muita tietopalveluja, mm. matkailu- ja liikennetietoja.
- Niin kauan kuin tietty DAB-vastaanotin pystyy vastaanottamaan lähettävän aseman signaalia (vaikka signaali olisi hyvin heikko), äänentoisto on varmaa.

- Jos vastaanotto on heikko, äänenvoimakkuutta alennetaan automaattisesti häiritsevien äänten toistamisen välttämiseksi.

Jos DAB-signaali on liian heikko vastaanottoa varten, vastaanotto keskeytetään kokonaan. Tämä tilanne voidaan välttää aktivoimalla **DAB-DAB-linkitys** ja/tai **DAB-FM-linkitys** DAB-valikossa (ks. alla).

- Läheisillä taajuuksilla olevien asemien aiheuttamia häiriöitä (AM- tai FM-vastaanotolle tyypillinen ilmiö) ei esiinny DAB:tä käytettäessä.
- Jos DAB-signaali heijastuu luonnollisista esteistä tai rakennuksista, DAB:n vastaanoton laatu paranee, kun taas AM- tai FM-vastaanotto heikkenee huomattavasti näissä tilanteissa.
- Kun DAB-vastaanotto on toiminnassa, Infotainment-järjestelmän FM-viritin pysyy aktiivisena taustalla ja etsii jatkuvasti FM-asemia, jotka kuuluvat parhaiten. Jos TP ⇨ 107 on aktivoituna,

liikennetiedotukset kuullaan parhaiten vastaanotettavalta FM-asemalta. Kytke TP pois päältä jos et halua FM-liikennetiedotusten keskeyttävän DAB-vastaanottoa.

DAB-ilmoitukset

Musiikkiohjelmien lisäksi monet DAB-asemat lähettävät myös eri kategorioiden kuuluvia tiedotuksia. Jos aktivoit jonkun tai kaikki kategoriat, kuunneltava DAB-palvelu keskeytyy annettaessa johonkin näistä kategorioista kuuluva tiedotus.

Valitse kyseinen aaltoalueen alavaliikko koskettamalla **Valikko** DAB-radiopäävalikon alarivillä.

Tuo käytettävissä olevien luokkien luettelo näyttöön vierittämällä luetteloa ja valitsemalla **DAB-tiedotteet**.

Aktivoi kaikki tai vain haluamasi tiedotuskategoriat. Eri tiedotuskategorioita voidaan valita yhtä aikaa.

DAB-DAB-linkitys

Jos tämä toiminto on aktivoitu, laite vaihtaa samaan palveluun (ohjelma) toisessa DAB-kokonaisuudessa (jos saatavilla), kun DAB-signaali on liian heikko vastaanottoa varten.

Valitse kyseinen aaltoalueen alavaliikko koskettamalla **Valikko** DAB-radiopäävalikon alarivillä.

Selaa luetteloa ja ota **DAB-DAB-linkitys** käyttöön tai poista se käytöstä.

DAB-FM-linkitys

Jos tämä toiminto on aktivoitu, laite vaihtaa aktiivisen DAB-palvelun (jos saatavilla) vastaavaan FM-asemaan, kun DAB-signaali on liian heikko vastaanottoa varten.

Selaa luetteloa ja ota **DAB-FM-linkitys** käyttöön tai poista se käytöstä.

L-taajuusalue

Tällä toiminnolla voit määrittää, mitä DAB-aaltoalueita infotainment-järjestelmän tulee vastaanottaa.

L-kaista (tavallinen radio ja satelliittiradio) on eräs mahdollinen vastaanotettava radiokaista.

Valitse kyseinen aaltoalueen alavaliikko koskettamalla **Valikko** DAB-radiopäävalikon alarivillä.

Selaa luetteloa ja ota **L-taajuusalue** käyttöön tai poista se käytöstä.

Intellitext

Intellitext-toiminnolla voidaan vastaanottaa lisätietoja, kuten taloustietoja, urheilua, uutisia jne.

Huomautus

Käytettävissä oleva sisältö vaihtelee aseman ja alueen mukaan.

Valitse kyseinen aaltoalueen alavaliikko koskettamalla **Valikko** DAB-radiopäävalikon alarivillä.

Selaa luetteloa ja valitse **Intellitext**.

Näytä yksityiskohtaiset tiedot valitsemalla jokin kategorioista ja jokin tietty kohta siinä.

EPG

Elektroninen ohjelmaopas (EPG) antaa tietoja vastaavan DAB-kanavan nykyisistä ja tulevista ohjelmista.

Valitse DAB-radiopäävalikon alimalla rivillä **Valikko** ja valitse sitten **Asemaluettelo**.

Voit näyttää haluamasi aseman ohjelman koskettamalla aseman vieressä olevaa kuvaketta.

Ulkoiset laitteet

Yleistä tietoa	110
Äänentoisto	112
Kuvien näyttäminen	113
Elokuvien toistaminen	114
Älypuhelinsovellusten käyttö	116

Yleistä tietoa

USB-liitäntä ulkoisten laitteiden yhdistämistä varten sijaitsee keskikonsolissa seisontajarrun takana tai kynnärnojan alla.

Kaksi pelkästään latauslaitteille tarkoitettua USB-liitäntää sijaitsee keskikonsolin takaosassa.

Huomaus

USB-liitäntä täytyy aina pitää puhtaana ja kuivana.

USB-liitäntä

USB-liitäntään voidaan kytkeä MP3-soitin, USB-asema, SD-kortti (USB-liittimen/sovittimen kautta) tai älypuhelin.

Infotainment-järjestelmään voi olla kerrallaan kytkettynä enintään kaksi USB-laitetta.

Huomaus

Kahden USB-laitteen kytkeminen edellyttää ulkoista USB-keskitintä.

Infotainment-järjestelmä voi toistaa äänitiedostoja, näyttää kuvatiedostoja tai toistaa videotiedostoja USB-tallennuslaitteista.

Kun laite on kytkettynä USB-liitäntään, yllä mainittujen laitteiden monia eri toimintoja voidaan käyttää säätämistä ja Infotainment-järjestelmän valikoista.

Huomaus

Infotainment-järjestelmä ei tue kaikkia lisälaitteita. Tarkista yhteensopivuusluettelo Internet-sivustostamme.

Laitteen liittäminen/irrottaminen

Kytke jokin edellä mainituista laitteista USB-liitäntään. Käytä tarvittaessa sopivaa liitäntäkaapelia. Musiikkitoiminto käynnistyy automaattisesti.

Huomaus

Liitettäessä lukukelvoton USB-laite näyttöön tulee vastaava virheilmoitus ja Infotainment-järjestelmä vaihtaa automaattisesti edelliseen toimintoon.

Kytke USB-laite irti valitsemalla toinen toiminto ja irrota sitten USB-tallennuslaite.

Huomio

Älä kytke laitetta irti toiston aikana. Tällöin laite tai Infotainment-järjestelmä saattaisi vaurioitua.

USB:n automaattinen käynnistys

Oletusarvon mukaan USB-audiovalikko tulee automaattisesti näyttöön, kun USB-laite liitetään.

Tämän toiminnon voi tarvittaessa poistaa käytöstä.

Paina  ja avaa sitten asetusvalikko valitsemalla **Asetukset**.

Valitse **Radio**, vieritä kohtaan **Automaattinen USB-käynnistys** ja kosketa toiminnon vieressä olevaa näyttöpainiketta.

Toiminnon ottaminen uudelleen käyttöön: kosketa näyttöpainiketta uudelleen.

Bluetooth

Laitteet, jotka tukevat A2DP- ja AVCRP-Bluetooth-musiikkiprofiileja, voi yhdistää Infotainment-järjestelmään langattomasti. Infotainment-järjestelmä voi toistaa näiden laitteiden sisältämiä musiikkitiedostoja.

Laitteen liittäminen

Katso yksityiskohtainen kuvaus Bluetooth-yhteyden muodostamisesta kohdasta  120.

Tiedostomuodot ja kansiot

Infotainment-järjestelmän tukeman laitteen enimmäiskapasiteetti on 2500 musiikkitiedostoa, 2500 kuvatiedostoa, 250 elokuvatiedostoa, 2500 kansiota ja 10 kansiorakenteen tasoa. Vain FAT16/FAT32-tiedostojärjestelmään formatoituja laitteita tuetaan.

Jos äänitiedoston metadataan sisältyy kuvia, ne näytetään näytössä.

Huomautus

Joitakin tiedostoja ei ehkä toisteta oikein. Tämä saattaa johtua erilaisesta tallennusmuodosta tai tiedoston kunnosta.

Verkkokaupoista ostettuja tiedostoja, joissa on käytetty digitaalista oikeuksien hallintatekniikkaa (Digital Rights Management, DRM), ei voida toistaa.

Infotainment-järjestelmä voi toistaa seuraavia ulkoisten laitteiden ääni-, kuva- ja elokuvatiedostoja.

Äänitiedostot

Toistettavat audiotiedostoformaattit ovat MP3 (MPEG-1 Layer 3, MPEG-2 Layer 3), WMA, AAC, AAC+, ALAC OGG WAF (PCM), AIFF, 3GPP (vain audio), Audio Books ja LPCM. iPod®- ja iPhone®-laitteet toistavat formaatteja ALAC, AIFF, Audio Books ja LPCM.

Toistettaessa ID3-tagilla varustettua tiedostoa infotainment-järjestelmä voi näyttää tietoja esim. kappaleen nimestä ja esittäjästä.

Kuvatiedostot

Näyttökelpoiset kuvatiedostomuodot ovat JPG, JPEG, BMP, PNG ja GIF.

JPG-tiedostojen on oltava 64 - 5000 pikseliä leveysuunnassa ja 64 - 5000 pikseliä korkeusuunnassa.

BMP-, PNG- ja GIF-tiedostojen on oltava 64 - 1024 pikseliä leveysuunnassa ja 64 - 1024 pikseliä korkeusuunnassa.

Kuvien koko saa olla enintään 1 MB.

Elokuvatiedostot

Toistettavat elokuvatiedostoformaatit ovat AVI ja MP4.

Suurin resoluutio on 1280 x 720 pikseliä. Kuvataajuuden on oltava alle 30 fps.

Käytettävä koodekki on H.264/ MPEG-4 AVC.

Toistokelpoiset äänitiedostomuodot ovat MP3, AC3, AAC ja WMA.

Näyttökelpoinen tekstitysmuoto on SMI.

Äänentoisto

Musiikkitoiminnon aktivointi

Jos laitetta ei ole vielä liitetty Infotainment-järjestelmään, liitä laite ⇨ 110.

Yleensä vastaava audiopäävalikko tulee automaattisesti näyttöön.

Jos toisto ei ala automaattisesti, jos esimerkiksi **Automaattinen USB-käynnistys** on poistettu käytöstä ⇨ 110, toimi seuraavasti:

Paina  ja avaa sitten viimeksi valittu audiopäävalikko valitsemalla **AUDIO**.

Valitse valintapalkissa **Lähde** ja avaa sitten kyseinen audiopäävalikko valitsemalla haluamasi audiolähde.

Ääniraitojen toistaminen alkaa automaattisesti.



Toimintopainikkeet

Toiston keskeyttäminen ja jatkaminen

Keskeytä toisto painamalla **II**. Näytönäppäin vaihtuu muotoon **▶**.

Jatka toistoa painamalla **▶**.

Seuraavan tai edellisen tiedoston toistaminen

Toista seuraava raita koskettamalla **▶▶**.

Palaa edelliseen raitaan koskettamalla **◀◀** raidan toiston ensimmäisten kahden sekunnin aikana.

Palaaminen kulloisenkin kappaleen alkuun

Kosketa ◀◀, kun raitaa on toistettu kaksi sekuntia.

Pikakelaus eteen- ja taaksepäin

Kosketa pitkään ◀◀ tai ▶▶. Palaa normaaliin toistotoimintoon vapauttamalla.

Voit myös siirtää nykyisen kappaleen toistokohtaa osoittavaa liikusäädintä vasemmalle tai oikealle.

Kappaleiden toistaminen satunnaisjärjestyksessä

Toista kappaleet satunnaisessa järjestyksessä koskettamalla ⌘. Näytönäppäin vaihtuu muotoon ⌘.

Poista satunnaistoisto käytöstä ja palaa tavalliseen toistotilaan koskettamalla ⌘.

Selaa musiikkia -toiminto

Tuo selausnäyttö näkyviin koskettamalla näyttöä. Voit vaihtoehtoisesti tuoda vastaavan audiovalikon näyttöön valitsemalla audiopäävalikon alarivillä **Valikko** ja valitsemalla sitten **Selaa musiikkia**.

Eri kategoriat, joihin kappaleet on lajiteltu, näytetään, esim. **Soittolistat**, **Artistit** tai **Albumit**.



Valitse haluamasi kategoria, alakategoria (jos saatavana) ja sitten kappale.

Valitse kappale toiston aloittamiseksi.

Kuvien näyttäminen

Voit katsella kuvia USB-liitântään liitetystä USB-laitteesta.

Huomaus

Jotkin ominaisuudet eivät ole käytävissä ajon aikana oman turvallisuutesi vuoksi.

Kuvatoiminnon aktivointi

Jos laitetta ei ole vielä liitetty Infotainment-järjestelmään, liitä laite ⇨ 110.

Paina ☰ ja avaa sitten mediapäävalikko valitsemalla **GALLERIA**.

Avaa kuvapäävalikko koskettamalla ☰ ja USB-laitteeseen tallennettujen tietojen näyttöön tuomiseksi. Valitse haluamasi kuva.



Piilota valikkopalkki koskettamalla näyttöä. Tuo valikkopalkki uudelleen näkyviin koskettamalla näyttöä uudelleen.

Toimintopainikkeet

Koko näytön tila

Näytä kuva koko näytön tilassa valitsemalla **··**. Poistu koko näytön tilasta koskettamalla näyttöä.

Seuraavan tai edellisen kuvan katsominen

Voit katsella seuraavaa kuvaa koskettamalla **>** tai pyyhkäisemällä vasemmalle.

Voit katsella edellistä kuvaa koskettamalla **<** tai pyyhkäisemällä oikealle.

Kuvan kiertäminen

Kierrä kuvaa valitsemalla **U**.

Kuvan lähentäminen

Lähennä kuvaa tai palauta se alkupe räiseen kokoonsa koskettamalla **Q** kerran tai useita kertoja.

Diaesityksen katsominen

Katso USB-laitteeseen tallennettuja kuvia diaesityksen muodossa valitsemalla **U**.

Lopeta diaesitys koskettamalla näyttöä.

Kuvavalikko

Tuo **Kuvavalikko** näkyviin valitsemalla näytön alarivillä **Valikko**.



Diaesityksen aika

Tuo mahdollisten aikajaksojen luettelo näyttöön valitsemalla

Diaesityksen aika. Aktivoi haluamasi aikajakso, jossa yksi kuva näytetään diaesityksessä.

Kellon ja lämpötilan näyttö

Näytä aika ja lämpötila koko näytön tilassa ottamalla **Kello- ja lämpötilänäyttö** käyttöön.

Näyttöasetukset

Avaa kirkkauden ja kontrastin säädön alavalikko valitsemalla **Näytön asetukset**.

Säädä asetuksia koskettamalla **+** ja **-**.

Elokuvien toistaminen

Voit katsella videoita USB-liitintään liitetystä USB-laitteesta.

Huomautus

Turvallisuussyistä elokuvien katselu ei ole mahdollista ajon aikana.

Videotoiminnon aktivointi

Jos laitetta ei ole vielä liitetty Infotainment-järjestelmään, liitä laite **U** 110.

Paina **U** ja avaa sitten mediapäivalikko valitsemalla **GALLERIA**.

Avaa videopäivalikko koskettamalla **U** ja valitse sitten haluamasi kansio ja/tai video.

Video näytetään.



Toimintopainikkeet

Koko näyttö

Näytä video koko näytön tilassa valitsemalla . Poistu koko näytön tilasta koskettamalla näyttöä.

Toiston keskeyttäminen ja jatkaminen

Keskeytä toisto painamalla . Näytön näppäin vaihtuu muotoon .

Jatka toistoa painamalla .

Seuraavan tai edellisen tiedoston toistaminen

Kosketa seuraavan videotiedoston toistamiseksi.

Palaa edelliseen videotiedostoon koskettamalla videon toiston ensimmäisten viiden sekunnin aikana.

Palaaminen katsottavan elokuvan alkuun

Kosketa , kun videota on toistettu viisi sekuntia.

Pikakelaus eteen- ja taaksepäin

Kosketa pitkään tai . Palaa normaaliin toistotoimintoon vapauttamalla.

Videovalikko

Tuo **Elokuvavalikko** näkyviin valitsemalla näytön alarivillä **Valikko**.



Kellon ja lämpötilan näyttö

Näytä aika ja lämpötila koko näytön tilassa ottamalla **Kello- ja lämpötilänäyttö** käyttöön.

Näyttöasetukset

Avaa kirkkauden ja kontrastin säädön alavalikko valitsemalla **Näytön asetukset**.

Säädä asetuksia koskettamalla + ja -.

Älypuhelinsovellusten käyttö

Puhelimen heijastaminen

Puhelimen heijastussovellukset Apple CarPlay™ ja Android™ Auto näyttävät jotkin älypuhelimesi sovellukset Infotainment-järjestelmän näytössä ja mahdollistavat niiden käytön suoraan Infotainment-säätimien avulla.

Tarkista laitteen valmistajalta, onko tämä toiminto yhteensopiva älypuhelimesi kanssa ja onko se saatavilla maassasi.

Älypuhelimien valmistelu

Android-puhelin: Lataa Android Auto -sovellus älypuhelimellesi Google Play™ Store -palvelusta.

iPhone: Varmista, että Siri® on aktivoitu älypuhelimessasi.

Puhelimen heijastamisen ottaminen käyttöön asetusvalikossa

Tuo kotinäyttö näkyviin painamalla  ja valitse sitten **ASETUKSET**.

Vieritä luetteloa kohtaan **Apple CarPlay** tai **Android Auto**.

Varmista että vastaava sovellus on otettu käyttöön.

Matkapuhelimen kytkeminen

Liitä älypuhelin USB-liitäntään ⇨ 110.

Puhelimen heijastamisen aloittaminen

Käynnistä puhelimen heijastamistoiminto painamalla  ja valitse sitten **PROJEKTIO**.

Huomautus

Jos Infotainment-järjestelmä tunnistaa sovelluksen, sovelluksen kuvakkeeksi voi tulla **Apple CarPlay** tai **Android Auto**.

Voit käynnistää toiminnon myös painamalla  muutaman sekunnin ajan.

Näytössä näkyvä puhelimen heijastusnäyttö riippuu älypuhelimestasi ja ohjelmistoversiostasi.

Infotainment-näyttöön palaaminen

Paina .

BringGo

BringGo on navigointisovellus, joka tuottaa sijainnin haun, karttanäytön ja reittiopastuksen.

Sovelluksen lataaminen

Ennen kuin BringGo-sovellusta voidaan käyttää Infotainment-järjestelmän säätimillä ja valikoilla, kyseinen sovellus on asennettava älypuhelimeseen.

Lataa sovellus App Store®- tai Google Play Store -palvelusta.

Puhelimen heijastamisen ottaminen käyttöön asetusvalikossa

Tuo kotinäyttö näkyviin painamalla  ja valitse sitten **ASETUKSET**.

Vieritä listaa kohtaan **BringGo**.

Varmista, että sovellus on otettu käyttöön.

Matkapuhelimen kytkeminen

Liitä älypuhelin USB-liitäntään ⇨ 110.

BringGo-sovelluksen käynnistäminen

Käynnistä sovellus painamalla  ja valitse sitten navigointikuvake.

Sovelluksen päävalikko näytetään Infotainment-järjestelmän näytöllä.

Katso lisätietoja sovelluksen käyttämisestä valmistajan Internet-sivustosta.

Puheentunnistus

Yleistä tietoa	118
Käyttö	118



Yleistä tietoa

Infotainment-järjestelmän puheentunnistuksen käyttö laitteen kautta -sovelluksella puheentunnistuskomentoja voidaan käyttää älypuhelimessa. Katso älypuhelimesi valmistajan käyttöohjeesta, tukeeko älypuhelimesi tätä toimintoa.

Puheentunnistuksen käyttö laitteen kautta -toiminnon käyttämiseksi älypuhelimien on oltava yhdistettynä Infotainment-järjestelmään USB-kaapelilla ⇨ 110 tai Bluetooth-yhteydellä ⇨ 120.

Käyttö

Ääniohjauksen aktivointi

Aloita puheentunnistusistunto painamalla pitkään ohjauspaneelissa  tai ohjauspyörässä . Äänikomentoviesti näkyy näytössä.

Voit sanoa komennon heti, kun kuuluu piippaus. Katso tietoja tuetuista komennoista älypuhelimesi käyttöohjeesta.

Äänikehotteiden äänenvoimakkuuden säätö

Kierrä ohjauspaneelissa  tai paina ohjauspyörän oikealla puolella **+** / **-** nostaaksesi tai laskeaksesi äänikehotteiden äänenvoimakkuutta.

Puheentunnistuksen poiskytkentä

Paina  ohjauspyörässä. Äänikomentoviesti poistuu näytöstä, puheentunnistusjakso on päättynyt.

Puhelin

Yleistä tietoa	119
Bluetooth-yhteys	120
Hätäpuhelu	122
Käyttö	122
Matkapuhelimet ja CB-radiolaitteet	126

Yleistä tietoa

Puhelinportaalin avulla voit puhua matkapuhelimeen auton mikrofonin ja kaiuttimien avulla ja käyttää tärkeimpiä matkapuhelintoimintoja auton Infotainment-järjestelmän kautta. Puhelinportaalin käyttämiseksi matkapuhelin täytyy kytkeä Infotainment-järjestelmään Bluetoothin kautta.

Kaikki matkapuhelimet eivät tue kaikkia puhelintoimintoja. Käyttökelpoiset puhelintoiminnot riippuvat kulloisestakin matkapuhelimesta ja verkko-operaattorista. Lisätietoja saat matkapuhelimen käyttöohjeista tai verkko-operaattoriltasi.

Tärkeää tietoa käytöstä ja liikenneturvallisuudesta

⚠ Varoitus

Matkapuhelimet vaikuttavat ympäristöosi. Tästä syystä on valmisteltu turvallisuusmääräyksiä ja -ohjeita. Sinun tulee tuntee soveltuvat ohjeet ennen puhelin-toiminnon käyttämistä.

⚠ Varoitus

Hands-free-toiminnon käyttäminen ajon aikana saattaa olla vaarallista, koska keskittymisesi häiriintyy puhelun aikana. Pysäköi auto ennen kuin käytät hands-free-toimintoa. Noudata kussakin maassa voimassa olevia säädöksiä.

Älä unohda noudattaa tietyillä alueilla voimassa olevia erityismääräyksiä ja kytke matkapuhelin aina pois päältä, jos matkapuhelimen käyttö on kielletty, matkapuhelin aiheuttaa häiriötä tai vaarallisia tilanteita voi syntyä.

Bluetooth

Puhelinportaalin on sertifioinut Bluetooth Special Interest Group (SIG).

Lisätietoja on saatavana Internetistä osoitteesta <http://www.bluetooth.com>

Bluetooth-yhteys

Bluetooth on radiostandardi esimerkiksi matkapuhelimien, älypuhelimien tai muiden laitteiden langatonta yhteyttä varten.

Pariliitoksen muodostaminen (PIN-koodien vaihto Bluetooth-laitteen ja infotainment-järjestelmän välillä) ja kytkentä Infotainment-järjestelmään tehdään **Bluetooth**-valikon kautta.

Bluetooth-valikko

Paina  ja valitse sitten **ASETUKSET**.

Näytä Bluetooth-valikko valitsemalla **Bluetooth**.



Laitteen pariliitoksen muodostaminen

Ohjeet

- Järjestelmään voidaan yhdistää enintään kymmenen laitetta.
- Vain yksi yhdistetty laite voidaan kerrallaan kytkeä Infotainment-järjestelmään.
- Yhdistäminen täytyy tehdä vain kerran, ellei laitetta poisteta yhdistettyjen laitteiden listasta. Jos laite on ollut aiemmin liitetynä, infotainment-järjestelmä luo yhteyden automaattisesti.
- Bluetoothin käyttö kuluttaa huomattavasti laitteen akkua. Kytke tästä syystä laite USB-liitäntään latausta varten.

Uuden laitteen pariliitoksen muodostaminen

1. Aktivoi Bluetooth-laitteen Bluetooth-toiminto. Katso lisätietoja Bluetooth-laitteen käyttöohjeesta.
2. Paina  ja valitse sitten infonäytössä **ASETUKSET**.

Valitse **Bluetooth** ja sitten **Laittehallinta** näyttääksesi kyseisen valikon.



Huomaus

Jos puhelinta ei ole yhdistetty, **Laittehallinta**-valikkoa voi käyttää myös puhelimen valikon kautta: Paina  ja valitse sitten **PUHELIN**.

3. Kosketa **Etsi laitetta**. Kaikki ympäristön löydettävissä olevat Bluetooth-laitteet näkyvät uudessa hakuluetelossa.
4. Kosketa pariliitettävää Bluetooth-laitetta.
5. Vahvista pariliitoksen muodostamisen menettely:



- Jos SSP (Secure Simple Pairing, turvallinen pariliitäntä) on tuettu:
Kuittaa viestit infotainment-järjestelmässä ja Bluetooth-laitteessa.
- Jos SSP (Secure Simple Pairing, turvallinen pariliitäntä) ei ole tuettu:

Infotainment-järjestelmässä: näytössä on **Info**-viesti, jossa pyydetään syöttämään Bluetooth-laitteeseen PIN-koodi.

Bluetooth-laitteessa: syötä PIN-koodi ja vahvista se.

6. Infotainment-järjestelmä ja laite liitetään pariksi.

Huomautus

Jos Bluetooth-laitteen pariliitos on onnistunut,  Bluetooth-laitteen vieressä osoittaa puhelintoiminnon olevan käytössä ja  osoittaa Bluetooth-musiikkitoiminnon olevan käytössä.

7. Puhelinmuistio ladataan automaattisesti infotainment-järjestelmään. Joissakin puhelimissa Infotainment-järjestelmälle on sallit-

tava pääsy puhelinmuistioon. Vahvista tarvittaessa Bluetooth-laitteessa näkyvät viestit.

Jos Bluetooth-laite ei tue tätä toimintoa, näytetään asiaa koskeva viesti.

Bluetooth-PIN-koodin vaihtaminen

Paina  ja valitse sitten **ASETUKSET**.

Valitse **Bluetooth** ja sitten **Vaihda pariyhteyden PIN-koodi** näyttääksesi kyseisen alavalikon. Näyttöön tulee numeronäppäimistö.

Syötä haluamasi nelimerkin PIN-koodi.

Poista syötetty numero valitsemalla .

Vahvista syötetyt tiedot valitsemalla **Syötä**.

Pariliitetyn laitteen yhdistäminen

Paina  ja valitse sitten **ASETUKSET**.

Valitse **Bluetooth** ja sitten **Laitehallinta** näyttääksesi kyseisen valikon.

Valitse Bluetooth-laite, jonka haluat yhdistää. Laite yhdistetään.

Huomautus

Liitetty laite ja käytettävissä olevat vaihtoehdot näytetään.

Laitteen kytkeminen irti

Paina  ja valitse sitten **ASETUKSET**.

Valitse **Bluetooth** ja sitten **Laitehallinta** näyttääksesi kyseisen valikon.

Valitse yhdistettynä oleva Bluetooth-laite. Näyttöön tulee kehote.

Valitse **Kyllä** laitteen irtikytkentää varten.

Laitteen poistaminen

Paina  ja valitse sitten **ASETUKSET**.

Valitse **Bluetooth** ja sitten **Laitehallinta** näyttääksesi kyseisen valikon.

Valitse **DEL** Bluetooth-laitteen vieressä. Näyttöön tulee kehote.

Valitse **Kyllä** laitteen poistamiseksi.

Laitetiedot

Paina  ja valitse sitten

ASETUKSET.

Valitse **Bluetooth** ja sitten **Laitteen tiedot** näyttääksesi kyseisen valikon.

Näytettäviä tietoja ovat **Laitteen nimi**, **Osoite** ja **PIN-koodi**.

Hätäpuhelu

Varoitus

Yhteyden muodostumista ei voida taata kaikissa tilanteissa. Tästä syystä ei pidä luottaa yksinomaan matkapuhelimeen, kun on välitettävä erittäin tärkeitä tietoja (esim. tarvittaessa lääkärinhoitoa).

Joissakin verkoissa matkapuhelimesta täytyy olla oikein asennettu asianmukainen SIM-kortti.

Varoitus

Muista että voit soittaa ja vastaanottaa puheluita matkapuhelimella jos alueen signaali on riittävän voimakas. Tietyissä olosuhteissa hätäpuheluita ei voida soittaa kaikissa matkapuhelinverkoissa; niitä ei ehkä voida soittaa kun tietyt verkkopalvelut ja/tai puhelintoinnot ovat käytössä. Voit tiedustella tästä paikallisilta verkkooperaattoreilta.

Hätänumero vaihtelee alue- ja maakohtaisesti. Selvitä etukäteen kyseessä olevan alueen hätänumero.

Hätäpuhelin soittaminen

Soita hätänumeroon (esimerkiksi **112**).

Hätäkeskukseen muodostetaan puhelinyhteys.

Vastaa hätäkeskuksen hätätilannetta koskeviin kysymyksiin.

Varoitus

Älä lopeta puhelua, ennen kuin saat siihen kehotuksen hätäkeskuksesta.

Käyttö

Heti kun matkapuhelimen ja infotainment-järjestelmän välille on muodostettu Bluetooth-yhteys, voit käyttää monia matkapuhelimen toimintoja infotainment-järjestelmän kautta.

Huomautus

Matkapuhelimen käyttö, esim. puhelimeen vastaaminen tai äänenvoimakkuuden säätäminen, on edelleen mahdollista handsfree-toiminnossa.

Kun matkapuhelimen ja infotainment-järjestelmän välille on muodostettu yhteys, matkapuhelimen tiedot lähetetään infotainment-järjestelmään. Tämä saattaa kestää jonkin aikaa riippuen matkapuhelimesta ja siirretävän tiedon määrästä. Tänä aikana matkapuhelinta voidaan käyttää vain rajoitetusti infotainment-järjestelmän kautta.

Huomautus

Kaikki matkapuhelimet eivät tue kaikkia puhelinportaalien toimintoja. Tästä syystä poikkeamat alla kuva-
tuista toiminnoista ovat mahdollisia.

Puhelimen päävalikko

Avaa kyseinen valikko näyttöön painamalla  ja valitsemalla **PUHELIN**.



Huomautus

PUHELIN -päävalikko on käytettävissä vain jos matkapuhelin on liitetty Infotainment-järjestelmään Bluetooth-yhteyden kautta. Katso tarkka kuvaus sivulta  120.

Monia matkapuhelimen toimintoja voidaan nyt ohjata puhelimen päävalikon (ja siihen liittyvien alavalikkojen) kautta sekä ohjauspyörän puhelin-säätimillä.



Puhelun soittaminen

Puhelinnumeron syöttäminen

Paina  ja valitse sitten **PUHELIN**.

Syötä puhelinnumero näppäimistöllä puhelimen päävalikossa.

Voit poistaa yhden tai useita syötettyjä merkkejä koskettamalla  tai koskettamalla sitä pitkään.

Aloita numeron valinta koskettamalla näytössä  tai painamalla ohjauspyörässä .

Puhelinmuistion käyttö

Huomautus

Kun matkapuhelimen ja Infotainment-järjestelmän välille muodostetaan pariliitos Bluetooth-yhteyden kautta, matkapuhelimen puhelinmuistio ladataan automaattisesti järjestelmään  120.

Paina  ja valitse sitten **PUHELIN**.

Valitse **Kontaktit** puhelimen päävalikosta.



Pikahaku

1. Näytä luettelo kaikista yhteystiedoista valitsemalla .
2. Selaa yhteystietoluetteloa.
3. Kosketa yhteystietoa, jonka numeroon haluat soittaa. Näyttöön tulee valikko, jossa näkyvät kaikki valittua yhteystietoa varten tallennetut puhelinnumerot.
4. Aloita puhelu valitsemalla haluamasi puhelinnumero.

Hakuvalikko

Jos puhelinmuistiossa on paljon yhteystietoja, voit hakea haluttua yhteystietoa hakuvalikossa.

Avaa hakuväilehti valitsemalla **Kontaktit**.



Kirjaimet on järjestetty aakkosjärjestyksessä ryhmiin näyttöpainikkeisiin: **abc, def, ghi, jkl, mno, pqrs, tuv** ja **wxyz**.

Käytä painiketta ⇐ poistaaksesi koko syötetyn merkkiryhmän.

1. Valitse näppäin, joka sisältää etsimäsi yhteystiedon ensimmäisen kirjaimen.

Esimerkiksi: Jos etsimäsi yhteystieto alkaa g-kirjaimella, valitse **ghi**-näyttönäppäin.

Kaikki yhteystiedot, joissa on jokin tässä näppäimessä olevista kirjaimista, esimerkkitapauksessa g, h ja i, näytetään.

2. Valitse näppäin, joka sisältää etsimäsi yhteystiedon toisen kirjaimen.
3. Jatka yhteystiedon kirjaimien näppäilyä, kunnes haluamasi yhteystieto näytetään.
4. Kosketa yhteystietoa, jonka numeroon haluat soittaa. Näyttöön tulee valikko, jossa näkyvät kaikki valittua yhteystietoa varten tallennetut puhelinnumerot.
5. Aloita puhelu valitsemalla haluamasi puhelinnumero. Seuraavalla näytöllä avautuu.

**Yhteystietojen asetukset**

Yhteystietoluettelon voi lajitella sukunimen tai etunimen mukaan.

Avaa kyseinen valikko näyttöön painamalla ⇐ ja valitsemalla **ASETUKSET**.

Valitse **Bluetooth** ja sitten **Lajittelujärjestys**. Aktivoi haluamasi vaihtoehto.





Soittohistorian käyttö

Kaikki vastatut, soitetut ja vastaamattomat puhelut tallennetaan.

Paina ⇐ ja valitse sitten **PUHELIN**.

Valitse **Puheluhistoria** puhelimen päävalikosta.



Valitse soitettaville puheluille , vastaamattomille puheluille , saapuville puheluille  ja kaikille puheluille . Kyseinen puheluluettelo näytetään.

Soita numeroon valitsemalla haluamasi yhteystieto.

Numeron valitseminen uudelleen

Edelliseen numeroon voidaan soittaa uudelleen.

Paina  ja valitse sitten **PUHELIN**.

Valitse  näytöltä tai apina  ohjauspyörästä.

Pikavalintanumeroiden käyttäminen

Matkapuhelimeen tallennettuihin pikavalintanumeroihin voidaan soittaa myös puhelimen päävalikon näppäimistöä käyttäen.

Paina  ja valitse sitten **PUHELIN**.

Aloita puhelu painamalla näppäimistön vastaavaa numeroa pitkään.



Tuleva puhelu

Puheluun vastaaminen



Jos järjestelmä on puhelun tullessa audiotilassa, esim. radio- tai USB-tilassa, audiolähde mykistyy puhelun ajaksi.

Näytössä näkyy soittajan numero tai nimi (jos saatavana).



Vastaa puheluun valitsemalla  viestissä tai painamalla  ohjauspyörässä.

Puhelun hylkääminen

Hylkää puhelu valitsemalla  viestissä tai painamalla  ohjauspyörässä.

Soittoäänien muuttaminen

Paina  ja valitse sitten **ASETUKSET**.

Valitse **Bluetooth** ja sitten **Soittoäänien** näyttääksesi kyseisen valikon. Kaikkien yhdistettyjen laitteiden luettelo näkyy näytössä.

Valitse haluttu laite. Luettelo kaikista kyseistä laitetta varten saatavissa olevista soittoäänistä näkyy näytössä.

Valitse jokin soittoäänistä.

Toiminnot puhelun aikana

Meneillään olevan puhelun aikana näytetään puhelimen päävalikko.



Handsfree-tilan poistaminen väliaikaisesti käytöstä

Jos haluat jatkaa keskustelua matkapuhelimen kautta, ota käyttöön.

Palaa handsfree-tilaan poistamalla käytöstä.

Mikrofonin väliaikainen poiskytkentä
Mykistä mikrofoni ottamalla käyttöön.

Aktivoi mikrofoni uudelleen poistamalla käytöstä.

Puhelun lopettaminen

Valitse lopettaaksesi puhelun.

Puhepostilaatikko

Voit käyttää puhepostilaatikoasi Infotainment-järjestelmän kautta.

Puhepostilaatikon numero

Paina ja valitse sitten

ASETUKSET.

Valitse **Bluetooth**. Selaa luetteloja ja valitse **Puhepostin numerot**.

Kaikkien yhdistettyjen laitteiden luettelo näkyy näytössä.

Valitse kyseinen puhelin. Näyttöön tulee numeronäppäimistö.

Anna kyseisen puhelimen puhepostilaatikon numero.

Puhepostilaatikkoon soittaminen

Paina ja valitse sitten **PUHELIN**.

Valitse näytössä . Puhepostilaatikkoon soitetään.

Anna vaihtoehtoisesti puhepostilaatikon numero puhelimen näppäimistön kautta.

Matkapuhelimet ja CB-radiolaitteet

Asennusohjeet ja käyttöohjeet

Matkapuhelimen asennuksessa ja käytössä on noudatettava autokohtaisia asennusohjeita sekä puhelimen ja handsfree-laitteiston valmistajien käyttöohjeita. Muussa tapauksessa auton tyyppihyväksyntä (EU-direktiivi 95/54/EY) saattaa mitätöityä.

Suosituksia ongelmattonta toimintaa varten:

- Ammattimaisesti asennettu ulkoinen antenni mahdollisimman laajan kuuluvuuden tuottamiseksi
- Suurin lähetysteho 10 wattia
- Puhelimen asennus soveltuvaan kohtaan, huomioi käyttöohjekirjan huomautus kohdassa **Turvatyynyjärjestelmä.**

Alan liikkeet antavat neuvoja ulkoantennin ja puhelimen telineen asennuksesta sekä lähetysteholtaan yli 10 W:n laitteiden käytön mahdollisuuksista.

Ulkoisella antennilla varustamatonta matkapuhelinta saa käyttää handsfree-laitteiston kanssa matkapuhelinstandardien GSM 900/1800/1900 ja UMTS kyseessä ollessa vain silloin, kun matkapuhelimen maksimilähetysteho ei GSM 900:n kohdalla ylitä 2 wattia eikä muiden tyyppien kohdalla 1 wattia.

Turvallisuuden vuoksi kuljettaja ei saa käyttää puhelinta ajon aikana. Handsfree-laitteistoa käytettäessäkin voi huomio kohdistua pois liikenteestä.

Varoitus

Matkapuhelimien, jotka eivät täytä yllä mainittuja matkapuhelinstandardia, ja radiolaitteiden käyttö on sallittua vain auton ulkopuolisella antennilla varustettuina.

Huomio

Ulkoisella antennilla varustamatomat matkapuhelimet ja radiolaitteet voivat aiheuttaa auton elektroniikkaan häiriöitä, jos yllä mainittuja määräyksiä ei noudateta.

Hakemisto

A

Aaltoalueen valinta.....	104
Aloitussvalikko.....	98
Alueellinen.....	107
Alue toiminto.....	107
Asemahaku.....	104
Asemien haku.....	106
Asemien tallennus.....	106
Automaattinen äänenvoimakkuus.....	101

B

Bluetooth	
Bluetooth-musiikkivalikko.....	112
Bluetooth-yhteys.....	120
Laitteen liittäminen.....	110
Pariliitoksen muodostaminen..	120
Puhelin.....	122
Yleistä tietoa.....	110
Bluetooth-musiikin aktivointi.....	112
Bluetooth-yhteys.....	120
BringGo.....	116

D

DAB.....	108
Digitaalinen radiolähetys.....	108

E

Elokuvatiedostot.....	110
Elokuvien toistaminen.....	114

H

Hätäpuhelu.....	122
-----------------	-----

I

Infotainment-järjestelmän käynnistäminen.....	95
Infotainment-järjestelmän käyttösäätimet.....	92
Intellitext.....	108

J

Järjestelmäasetukset.....	102
---------------------------	-----

K

Kosketusmerkkiäänen voimakkuus.....	101
Kuvatiedostot.....	110
Kuvien näyttäminen.....	113
Käynnistyksen enimmäisäänen- voimakkuus.....	101
Käyttö.....	95, 104, 118, 122
Bluetooth.....	110
Puhelin.....	122
Radio.....	104
Ulkoiset laitteet.....	110
USB.....	110
Valikko.....	98
Käyttösäätimet	
Infotainment-järjestelmä.....	92
Ohjauspyörä.....	92
Käyttösäätimet, yleiskuva.....	92

M			
Matkapuhelimet ja CB- radiolaitteet	126		
Mykistys.....	95		
N			
Näyttöasetukset.....	113, 114		
O			
Ohjauspyörän audiosäätimet.....	92		
P			
Pariliitoksen muodostaminen.....	120		
Perustoiminnot.....	98		
Pikavalintanumerot.....	122		
Puhelimen aktivointi.....	122		
Puhelimen heijastaminen.....	116		
Puhelin			
Bluetooth.....	119		
Bluetooth-yhteys.....	120		
Hätäpuhelut.....	122		
Numeron syöttäminen.....	122		
Pikavalintanumero.....	122		
Puhelimen päävalikko.....	122		
Puhelinmuistio.....	122		
Puheluhistoria.....	122		
Soittoäänen valinta.....	122		
Toiminnot puhelun aikana.....	122		
Tuleva puhelu.....	122		
Yleistä tietoa.....	119		
		Puhelinmuistio.....	122
		Puheluhistoria.....	122
		R	
		Radio	
		Aaltoalueen valinta.....	104
		Aktivointi.....	104
		Alueellinen.....	107
		Aluetoiminto.....	107
		Asemahaku.....	104
		Asemien haku.....	106
		Asemien tallennus.....	106
		Asemien virittäminen.....	104
		DAB-ilmoitukset.....	108
		DAB:n konfigurointi.....	108
		Digitaalinen radiolähetys (DAB).....	108
		Intellitext.....	108
		Käyttö.....	104
		Radio data system (RDS).....	107
		RDS:n konfigurointi.....	107
		Suosikkilistat.....	106
		Radio data system (RDS)	107
		Radion aktivoiminen.....	104
		RDS.....	107
		S	
		Soita	
		Puhelun soittaminen.....	122
		Soittoääni.....	122
		Toiminnot puhelun aikana.....	122
		Tuleva puhelu.....	122
		Soittoääni.....	122
		Suosikkilistat.....	106
		Asemien haku.....	106
		Asemien tallennus.....	106
		Suosikkiluettelot.....	106
		T	
		Tiedostomuodot	
		Elokuvatiedostot.....	110
		Kuvatiedostot.....	110
		Äänitiedostot.....	110
		TP-äänenvoimakkuus.....	101
		U	
		USB	
		Laitteen liittäminen.....	110
		USB-audiovalikko.....	112
		USB-elokuvalaikkot.....	114
		USB-kuvavalikko.....	113
		Yleistä tietoa.....	110
		USB-elokuvan aloittaminen.....	114
		USB-kuvan aktivoiminen.....	113
		USB-äänentoiston aktivoiminen.....	112
		V	
		Valikoiden käyttö.....	98
		Varkaudenestotoiminto	91

Y

Yleistä tietoa.....	110, 118, 119
Bluetooth.....	110
DAB.....	108
Infotainment-järjestelmä.....	90
Puhelin.....	119
USB.....	110
Älypuhelinsovellukset.....	110

Ä

Älypuhelin.....	110
Puhelimen heijastaminen.....	116
Älypuhelinsovellusten käyttö.....	116
Äänensävyyn asetukset.....	100
Äänentoisto.....	112
Äänenvoimakkuus	
Automaattinen	
äänenvoimakkuus.....	101
Kosketusmerkkiäänen	
voimakkuus.....	101
Käynnistyksen enimmäisää-	
nenvoimakkuus.....	101
Mykistystoiminto.....	95
Nopeuden mukaan muuttuva	
äänenvoimakkuus.....	101
Soittoäänen voimakkuus.....	101
TP-äänenvoimakkuus.....	101

Äänenvoimakkuuden	
rajoittaminen korkeissa	
lämpötiloissa.....	95
Äänenvoimakkuuden säätö.....	95
Äänenvoimakkuusasetukset.....	101
Ääniohjaus.....	118
Äänitiedostot.....	110

R300 BT

Johdanto	132
Perustoiminnot	139
Radio	143
Ulkoiset laitteet	148
Puheentunnistus	151
Puhelin	152
Hakemisto	158

Johdanto

Yleistä tietoa	132
Varkaudenestotoiminto	133
Käyttöasäätimet, yleiskuva	134
Käyttö	137

Yleistä tietoa

Infotainment-järjestelmä tarjoaa sinulle viimeisimmän teknologian mukaisia infotainment-palveluita.

FM-, AM- tai DAB-radiotoiminnolla voit rekisteröidä suuren määrän asemia eri suosikkisivuille.

Voit yhdistää Infotainment-järjestelmään audion lisälähteiksi ulkoisia tietojen tallennusjärjestelmiä joko kaapeliyhteyden tai Bluetooth®-yhteyden avulla.

Digitaalinen ääniprosessori tarjoaa käyttöösi useita esimääritettyjä taajuuskorjaintiloja äänen laadun optimoimiseksi.

Lisäksi Infotainment-järjestelmä on varustettu puhelinportaalilla, jonka avulla matkapuhelinta voi käyttää helposti ja turvallisesti autossa.

Infotainment-järjestelmää voi valinnaisesti käyttää ohjauspaneelin avulla tai ohjauspyörän säätimien avulla tai - jos matkapuhelimesi mahdollistaa sen - puheentunnistuksen avulla.

Huomautus

Tässä käyttöohjekirjassa kuvataan kaikki eri infotainment-järjestelmissä käytettävissä olevat vaihtoehdot ja ominaisuudet. Kaikki kuvaukset, mukaan lukien näyttö- ja valikkotoimintoja koskevat, eivät ehkä koske autoasi malliversiosta, maakohtaisista erittelyistä, erikoisvarusteista tai lisävarusteista riippuen.

Tärkeää tietoa käytöstä ja liikenneturvallisuudesta

Varoitus

Aja aina turvallisesti käyttäessäsi Infotainment-järjestelmää.

Jos olet epävarma, pysäytä auto ennen Infotainment-järjestelmän käyttöä.

Radion vastaanotto

Radiovastaanotossa voi esiintyä sihi-
näää, kohinaa, säröilyä ja vastaanoton
katkeilua seuraavista syistä:

- etäisyyden muutokset lähetti-
meen nähden
- monitievastaanotto heijastumista
johtuen
- katvealueet

Varkaudenestotoiminto

Infotainment-järjestelmässä on elekt-
roninen turvajärjestelmä varkauden-
estoa varten.

Infotainment-järjestelmä toimii siksi
vain tietyssä autossa ja on siten
varkaalte arvoton.

Käytösäätimet, yleiskuva

Käytösäätimet



1 ☹ 137

Jos pois päältä: lyhyt painallus: virta päälle

Jos päällä: lyhyt painallus: järjestelmän mykistys; pitkä painallus: virta pois päältä

Kääntäminen: äänenvoimakkuuden säätö

2 **RADIO**

Radion käynnistys tai aaltoalueen vaihto 143

3 **MEDIA**

Median aktivoiminen tai medialähteen vaihtaminen .. 149

4 ◀▶

Radio: lyhyt painallus: siirtyminen edelliselle tai seuraavalle asemalle; painaminen ja pitäminen painettuna: haku alas tai ylös 143

Ulkoiset laitteet: lyhyt painallus: siirtyminen edelliseen tai seuraavaan kappaleeseen; painaminen ja pitäminen painettuna: siirtyminen nopeasti taakse- tai eteenpäin 149

5 **PHONE**

Lyhyt painallus: puhelimen valikon avaaminen 152

Pitkä painallus: puheentunnistuksen käyttöön ottaminen 151

6 **BACK**

Valikko: yksi taso taaksepäin 139

Syöttö: viimeisen merkin tai kaikkien syötettyjen tietojen poisto 139

7 **MENU** 139

Kierrä: näytön painikkeiden tai valikonkohtien merkintä; numeroarvojen asetus

Painallus: merkityn näyttöpainikkeen tai valikkokohdan valinta/aktivointi; asetetun arvon vahvistaminen; siirtyminen eri asetusvalintaan; sovelluskohtaisen valikon avaus (jos käytettävissä)

8 Ohjelmanäppäimet

Suosikit: painaminen:
suosikkien valinta;
painaminen ja pitäminen
painettuna: radioasemien
tallentaminen suosikeiksi 144

Valikko: painallus:
vastaavan
näyttöpainikkeen valinta 139

9 FAV

Painallus: suosikkipalkin
näyttäminen 144

Ohjauspyörän audiosäätimet

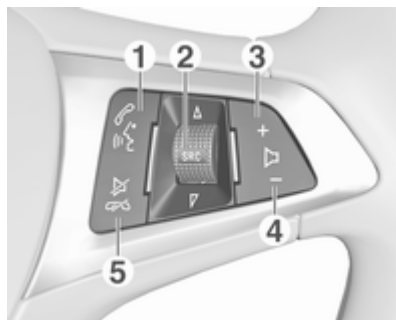

- 1  Lyhyt painallus: puheluun
vastaaminen 152
tai soittoluettelon
numeroon soittaminen 155
Kun puhelinportaali on
aktiivinen ja koputtavia
puheluja on: puheluiden
välillä vaihtaminen 155
Pitkä painallus: puheen-
tunnistuksen käyttöön
ottaminen 151

2 SRC (lähde) 137

Painaminen: äänilähteen
valinta 137

Kun radio on käytössä:
valitse seuraava/edellinen
esivalittu radioasema
kääntämällä ylös/alas 143

Kun puhelinportaali on
aktiivinen ja puheluluettelo
auki: puheluluettelon
seuraavan/edellisen
tiedon valitseminen
puheluluettelosta
kääntämällä ylös-/alaspäin . 155

3 +
Äänenvoimakkuuden
lisääminen 137

4 -
Äänenvoimakkuuden
pienentäminen 137

5  Lyhyt painallus: puhelun
lopetus 155
tai soittoluettelon
sulkeminen 155

tai ääniohjauksen poistaminen käytöstä	151
tai mykistykseen kytkeä päälle/pois	137

Käyttö

Käytösäätimet

Infotainment-järjestelmää käytetään toimintopainikkeilla, **MENU** -nupilla ja näytössä näkyvien valikoiden avulla.

Käskyt annetaan:

- infotainment-järjestelmän käyttö-
säätimillä ⇨ 134
- ohjauspyörän audiosäätimillä
⇨ 134
- puheentunnistuksella ⇨ 151

Infotainment-järjestelmän kytkeminen päälle tai pois

Paina  lyhyesti. Päälle kytkennän jälkeen viimeksi käytössä ollut infotainment-lähde aktivoituu.

Kytke järjestelmä pois toiminnasta painamalla  uudelleen ja pitämällä sitä painettuna.

Automaattinen poiskytkentä

Jos Infotainment-järjestelmä kytke-
tään päälle painamalla  sytytysvir-
ran ollessa katkaistuna, se kytkeytyy
automaattisesti uudelleen pois
10 minuutin kuluttua.

Äänenvoimakkuuden säätö

Kierrä : nykyinen säätö näytetään
näytössä.

Kun Infotainment-järjestelmä kytket-
tään päälle, viimeksi valittu äänenvoi-
makuus on käytössä, jos se on alhai-
sempi kuin äänenvoimakkuuden
maksimiasetus käynnistettäessä
⇨ 140.

Nopeuden mukaan muuttuva äänenvoimakkuus

Kun automaattinen äänenvoimak-
kuus on käytössä ⇨ 140, äänenvoi-
makuus säätty automaattisesti
tiemelun ja tuulensuhinan mukaan
ajon aikana.

Mykistystoiminto

Paina  audiolähteiden mykistämi-
seksi.

Mykistyksen peruuttaminen: käännä .

Toimintatilat

Radio

Avaa radion päävalikko tai vaihda eri aaltoalueiden välillä painamalla

RADIO.

Katso radiotoimintojen yksityiskohtainen selostus  143.

Ulkoiset laitteet

Paina **MEDIA** toistuvasti aktivoitaksesi toistotoiminnon ulkoista laitetta varten (esimerkiksi USB-laite, Bluetooth-laite).

Katso yksityiskohtaiset ohjeet ulkoisten laitteiden kytkemisestä ja käytöstä:  148.

Puhelin

Luo Bluetooth-yhteys Infotainment-järjestelmän ja matkapuhelimen välille painamalla **PHONE.**

Jos yhteys voidaan luoda, puhelintilan päävalikko näytetään.

Katso yksityiskohtainen kuvaus matkapuhelimen käytöstä infotainment-järjestelmän kautta  155.

Jos yhteyttä ei voida luoda, näytetään vastaava valikko. Katso yksityiskohtainen kuvaus Bluetooth-yhteyden valmistelusta ja luomisesta infotainment-järjestelmän ja matkapuhelimen välille,  153.

Perustoiminnot

Perustoiminnot	139
Äänensävyn asetukset	139
Äänenvoimakkuusasetukset	140
Järjestelmäasetukset	140

Perustoiminnot

Käyttösäätimet

MENU-painike

MENU-säädin on yksi valikkotoimintojen keskeisistä käyttösäätimistä.

Kääntäminen:

- näyttöpainikkeen tai valikkokohdan valinta
- selataksesi valikkokohtalistaa
- asetusarvon muuttamiseksi

Painaen:

- valitun näyttöpainikkeen tai valikkokohdan aktivointi
- muutetun asetusarvon vahvistamiseksi
- eri asetusvaihtoehtoon vaihtamiseksi
- sovelluskohtaisen alavalikon näyttämiseksi

Huomautus

Seuraavissa luvuissa toimintavaiheet näyttöpainikkeen tai valikkokohdan valitsemiseksi tai aktivoimiseksi kuvataan muodossa "...valitse <painikkeen nimi>/<valikkokohta>".

BACK-painike

Käyttäessäsi valikkoja voit palata seuraavaksi ylemmälle valikkotasolle painamalla **BACK**.

Voit poistaa viimeksi syötetyn merkin painamalla **BACK**, kun syötät numeroita.

Ohjelmanäppäimet

Paina jotakin ohjelmanäppäintä aktivoidaksesi suosikin tai toimintonäyttöpainikkeen, joka näkyy heti kyseisen ohjelmanäppäimen yläpuolella.

Huomautus

Seuraavissa luvuissa toimintavaiheet näyttöpainikkeen tai valikkokohdan valitsemiseksi tai aktivoimiseksi kuvataan muodossa "...valitse <painikkeen nimi>/<valikkokohta>".

Äänensävyn asetukset

Äänensävyn säätövalikossa voidaan valita eri äänensävyminuisuuksia kullekin äänilähteelle.

Paina **MENU**, valitse **Asetukset (Settings)** ja avaa sitten äänensävyn asetusvalikko valitsemalla

Äänensävyn aset..

Basson, keskiäänien ja diskantin asetus

Selaa luetteloa ja valitse **Basso**, **Keskialue** tai **Diskantti**.

Säädä asetusta ja vahvista se.

Äänvoimakkuuden jakaminen etu- ja takaosan välillä

Selaa luetteloa ja valitse **Faderi**.

Säädä asetusta ja vahvista se.

Äänvoimakkuuden jakaminen oikean ja vasemman puolen välillä

Selaa luetteloa ja valitse **Balanssi**.

Säädä asetusta ja vahvista se.

Tyyli-lajin valitseminen

Selaa luetteloa ja valitse **EQ** (taajuus-korjain).

EQ-valinnat tarjoavat valmiiksi optimoidut basso-, keskiääni- ja diskanttiasetukset kulloistakin musiikkityyliä varten.

Vaihda eri asetusten välillä kiertämällä **MENU** ja vahvista asetus painamalla **MENU**.

Äänvoimakkuusasetukset

Nopeuden mukaan muuttuvan äänvoimakkuuden säätö

Avaa vastaava äänivalikko painamalla **MENU**.

Selaa luetteloa ja valitse **Asetukset (Settings)**.

Valitse **Autom. äänvoimakkuuden säätö**.

Autom. äänvoimakkuuden säätö -toiminto voidaan poistaa käytöstä tai äänvoimakkuuden mukautusaste valita näytön valikosta.

Selaa luetteloa ja valitse haluamasi vaihtoehto.

Käynnistyksen enimmäisäänvoimakkuuden säätäminen

Avaa vastaava äänivalikko painamalla **MENU**.

Selaa luetteloa ja valitse **Asetukset (Settings)**.

Valitse **Maks. aloitusäänenvoimak.**

Aseta haluamasi arvo.

Liikennetiedotusten äänvoimakkuus

Säädä liikennetiedotusten äänvoimakkuutta asettamalla haluamasi äänvoimakkuus, kun järjestelmä toistaa liikennetiedotusta.

Järjestelmä tallentaa vastaavan asetuksen.

Järjestelmäasetukset

Infotainment-järjestelmän eri asetuksia ja mukautuksia voi tehdä asetusvalikon kautta.

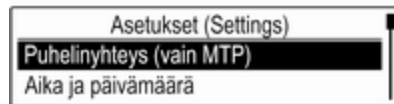

Ajan ja päivämäärän asetukset

Paina **MENU** avataksesi kyseisen audiovalikon.

Valitse **Aika ja päivämäärä**.

Aseta aika

Valitse **Aseta aika** siirtyäksesi kyseiseen alavalikkoon.

Valitse **Autom.** näytön alaosasta. Aktivoi joko **Päällä - RDS** tai **Pois päältä (manuaalinen)**.

Jos **Pois päältä (manuaalinen)** on valittuna, säädä tunnit ja minuutit.

Valitse ajan näyttötila valitsemalla toistuvasti **12-24 h** näytön alaosassa.

Jos valitset 12 tunnin tilan, näyttöön tulee kolmas sarake aamupäivän (AM) tai iltapäivän (PM) valintaa varten. Valitse haluamasi vaihtoehto.

Aseta päivämäärä

Valitse **Aseta päiväys** siirtyäksesi kyseiseen alavalikkoon.

Valitse **Autom.** näytön alaosasta. Aktivoi joko **Päällä - RDS** tai **Pois päältä (manuaalinen)**.

Jos **Pois päältä (manuaalinen)** on valittuna, säädä päivämäärän asetukset.

Kieli

Paina **MENU** avataksesi kyseisen audiovalikon.

Valitse **Asetukset (Settings)**, selaa luetteloja ja valitse **Ajoneuvoasetukset (Vehicle Settings)**.

Valitse **Kielet (Languages)**.

Selaa listaa ja valitse haluamasi kieli.

Palauta tehdasasetukset

Paina **MENU** avataksesi kyseisen audiovalikon.

Valitse **Asetukset (Settings)**, selaa luetteloja ja valitse **Ajoneuvoasetukset (Vehicle Settings)**.

Valitse **Palauta tehdasasetukset** siirtyäksesi kyseiseen alavalikkoon.

Valitse haluamasi vaihtoehto ja vahvista viesti.

Ohjelmistotiedot

Ohjelmistotiedot -valikko sisältää tietoja ohjelmistosta.

Paina **MENU** avataksesi kyseisen audiovalikon.

Valitse **Asetukset (Settings)**, selaa luetteloja ja valitse **Ajoneuvoasetukset (Vehicle Settings)**.

Valitse **Ohjelmistotiedot**.

Pysäköintipalvelu-tila

Jos Valet-tila on aktivoituna, kaikki auton näytöt ovat lukittuina eikä järjestelmään voi tehdä muutoksia.

Huomaus

Autoon liittyvät viestit pysyvät toiminnassa.

Järjestelmän lukitseminen

Paina **MENU** avataksesi kyseisen audiovalikon.

Valitse **Asetukset (Settings)**, selaa luetteloja ja valitse **Ajoneuvoasetukset (Vehicle Settings)**.

Valitse **Pysäköintipalvelutila**. Näyttöön tulee numeronäppäimistö.

Anna nelinumeroinen koodi ja valitse **Enter**. Numeronäppäimistö näkyy uudelleen näytössä.

Vahvista ensin syötetyt tiedot syöttämällä nelinumeroinen koodi uudelleen ja valitsemalla **Lukitse**. Järjestelmä on lukittu.

Järjestelmän lukituksen avaaminen

Kytke Infotainment-järjestelmä päälle. Näyttöön tulee numeronäppäimistö.

Anna vastaava nelinumeroinen koodi ja valitse **Avaa**. Järjestelmän lukitus on avattu.

Unohtunut PIN-koodi

Ota yhteys valtuutettuun korjaamoon PIN-koodin palauttamiseksi oletusasetukseen.

Radio

Käyttö	143
Asemahaku	143
Suosikkiluettelot	144
Radio data system (RDS)	145
Digitaalinen radiolähetys	145

Käyttö



Radiotoiminnon aktivointi

Paina **RADIO**.

Aaltoalueen valinta

Paina toistuvasti **RADIO** ohjauspaneelissa vaihtaaksesi eri aaltoalueiden välillä.

Asemahaku

Automaattinen asemanhaku

Paina **◀◀** tai **▶▶** toistaaksesi edellistä tai seuraavaa asemaa.

Manuaalinen asemanhaku

Paina pitkään **◀◀** tai **▶▶**. Vapauta painike, kun haluttu taajuus on lähes löytynyt.

Manuaalinen viritys

Avaa aaltoaluevalikko painamalla **MENU** ja valitse sitten **Manuaalinen viritys**.

Valitusta aaltoalueesta riippuen näytössä näkyy lista kaikista taajuuksista.

Valitse haluttu taajuus.

Asemaluettelot

Käännä **MENU** -säädintä näyttääksesi listan kaikista vastaanotettavista asemista.

Selaa listaa ja valitse haluamasi asema.

Kategorialuettelot

Monet RDS- ⇨ 145 ja DAB- ⇨ 145 - asemat lähettävät PTY-koodia, joka määrittää lähetettävän ohjelman tyyppin (esim. uutiset). Jotkut asemat myös vaihtavat PTY-koodia kulloinkin lähetettävän ohjelman sisällöstä riippuen.

Infotainment-järjestelmä tallentaa nämä ohjelmatyypin mukaan lajitellut asemat vastaavaan kategorialuetteloon.

Huomautus

Kategoriat-luettelokohta on käytävissä vain FM- ja DAB-aaltoalueilla.

Näytä kyseinen aaltoaluevalikko painamalla **MENU** ja valitse **Kategoriat**.

Näytössä näkyy luettelo saatavina olevista ohjelmatyypikategorioista.

Valitse haluttu luokka. Näyttöön tulee luettelo asemista, jotka lähettävät valitun tyyppistä ohjelmaa.

Valitse haluamasi asema.

Asemaluetteloiden päivitys

Avaa aaltoaluevalikko painamalla **MENU** ja valitse **Päivitä asemalista**.

Kyseinen asemaluettelo päivitetään.

Huomautus

Jos aaltoaluekohtainen asemaluettelo päivitetään, vastaava kategorialuettelo päivitetään myös.

Suosikkiluettelot

Asemia voidaan kaikilla aaltoalueilla tallentaa käsin suosikkiluetteloihin.

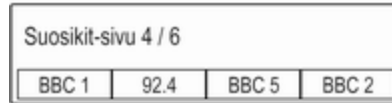

Käytävissä on 24 yksittäistä suosikkipaikkaa, niitä näkyy neljä joka suosikkisivulla.

Tuo suosikkiluettelo näkyviin valitsemalla **FAV**.

Aseman tallennus

Aseta tallennettavat asemat.

Valitse ja paina pitkään kyseistä näytönpainiketta, kunnes kuuluu äänimerkki ja aseman nimi näkyy kyseisessä suosikkien näytönpainikkeessa.

Asema tallennetaan suosikiksi.

Aseman haku muistista

Paina tarvittaessa useita kertoja **FAV** selataksesi haluamallasi suosikkisivulle.

Valitse haluttu suosikinäytönpainike. Radio toistaa kyseistä asemaa.

Huomautus

Aktiivinen suosikki näkyy korostetuna.

Näytettävien suosikkien määrän valinta

Paina **MENU**, selaa luetteloja ja valitse **Aseta suosikkisivujen määrä**.

Valitse haluamasi vaihtoehto.

Huomautus

Jos tallennettujen suosikkien määrä ylittää asetusvalikossa aktivoitujen suosikkien määrän, tallennettuja lisäsuosikkeja ei poisteta vaan ne piilotetaan näkyvistä. Ne voidaan aktivoida lisäämällä näytettävien suosikkien määrää.

Radio data system (RDS)

RDS on FM-asemapalvelu, joka parantaa huomattavasti halutun aseman löytymistä ja sen häiriötöntä vastaanottoa.

RDS:n edut

- Näytössä näkyy aseman ohjelman nimi sen taajuuden sijasta.
- Asemahaun aikana Infotainment-järjestelmä virittää vain RDS-asemia.
- Infotainment-järjestelmä virittyy aina parhaalle määritetyn aseman vastaanottotaajuudelle AF:ää (vaihtoehtoinen taajuus) käyttäen.
- Kuunneltavasta asemasta riippuen Infotainment-järjestelmä näyttää radiotekstejä, jotka voivat sisältää esimerkiksi tietoa kulloisestakin ohjelmasta.

RDS-asetukset

Aktivoi radiotoiminto ja valitse FM-aaltoalue määrittääksesi RDS-asetukset. Paina **MENU** näyttääksesi FM-aaltoalueen valikon.

RDS

Aseta RDS tilaan **PÄÄ** tai **POIS**.

Huomautus

Jos RDS-asetus on **POIS**, RDS-toiminnot eivät ole käytettävissä.

Liikennetiedotusohjelma

Radion liikennetiedotusasemat ovat liikennetiedotuksia lähettäviä RDS-asemia. Jos liikennetiedotuspalvelu on käytössä, kulloinkin käytettävä toiminto keskeytetään liikennetiedotuksen ajaksi.

Ota **Liikennetiedotusohjelma (TP)** käyttöön tai pois käytöstä.

Jos radion liikennetiedotuspalvelu aktivoidaan, kaikkien päävalikoiden ylärivillä näkyy **[TP]**. Jos valitulla asemalla tai toistettavalla medialla ei lähetetä liikennetiedotuksia, **[]** näkyy näytössä ja seuraavaa liikennetiedotusasmaa aletaan hakea automaattisesti. Heti kun liikennetiedotuksia lähettävä asema löytyy, **[TP]** näkyy korostettuna. Jos liikennetiedotuksia lähettävää asemaa ei löydy, näytössä näkyy **[]**.

Jos kyseisellä radioasemalla lähetetään liikennetiedotus, näyttöön tulee viesti.

Keskeytä tiedotus ja palaa aiemmin aktiivisena olleeseen toimintoon pois-tamalla hälytys.

Alue

Joskus RDS-asetat lähettävät alueittain eri ohjelmia eri taajuuksilla.

Aseta **Alue** tilaan **PÄÄ** tai **POIS**.

Jos aluetoiminto on käytössä, tarvittaessa valitaan vaihtoehtoisia taajuuksia, joilla on samoja alueellisia ohjelmia.

Jos alueellisten asemien kuuntelu on pois käytöstä, asemien vaihtoehtoiset taajuudet valitaan huomioimatta alueellisia ohjelmia.

Digitaalinen radiolähetys

DAB lähettää radioasemat digitaalisesti.

DAB-toiminnon edut

- DAB-asetat merkitään ohjelman nimellä lähetystaajuuden sijasta.
- DAB-järjestelmässä useita radio-ohjelmia (palveluja) voidaan lähettää yhdellä taajuudella (ohjelmaryhmä).
- Korkealaatuisten digitaalisten radiolähetysten lisäksi DAB pystyy lähettämään myös ohjelmiin liittyvää tietoa ja monia muita tietopalveluja, mm. matkailu- ja liikennetietoja.
- Niin kauan kuin tietty DAB-vastaanotin pystyy vastaanottamaan lähettävän aseman signaalia (vaikka signaali olisi hyvin heikko), äänentoisto on varmaa.
- Jos vastaanotto on heikko, äänenvoimakkuutta alennetaan automaattisesti häiritsevien äänten toistamisen välttämiseksi.

Jos DAB-signaali on liian heikko vastaanottoa varten, vastaanotto keskeytetään kokonaan. Tämä

voidaan välttää aktivoimalla **DAB-DAB-linkitys** ja/tai **DAB-FM-linkitys** DAB-asetusvalikossa (katso alla).

- Läheisillä taajuuksilla olevien asemien aiheuttamia häiriöitä (AM- tai FM-vastaanotolle tyypillinen ilmiö) ei esiinny DAB:tä käytettäessä.
- Jos DAB-signaali heijastuu luonnollisista esteistä tai rakennuksista, DAB:n vastaanoton laatu paranee, kun taas AM- tai FM-vastaanotto heikkenee huomattavasti näissä tilanteissa.
- Kun DAB-vastaanotto on kytkettynä päälle, Infotainment-järjestelmän FM-viritin pysyy aktiivisena taustalla ja etsii jatkuvasti parhaiten vastaanotettavia FM-asemia. Jos TP \diamond 145 on aktivoituna, liikennetiedotukset kuuluaan parhaiten vastaanotettavalta FM-asemalta. Kytke TP pois päältä jos et halua FM-liikennetiedotusten keskeyttävän DAB-vastaanottoa.

DAB-asetukset

Aktivoi radiotoiminto ja valitse DAB-aaltoalue määrittääksesi DAB-asetukset. Paina **MENU** näyttääksesi DAB-aaltoalueen valikon.

DAB-ilmoitukset

Musiikkiohjelmien lisäksi monet DAB-asetat lähettävät myös eri kategorioihin kuuluvia tiedotuksia. Jos aktivoit jonkun tai kaikki kategoriat, kuunneltava DAB-palvelu keskeytyy annettaessa johonkin näistä kategorioista kuuluva tiedotus.

Valitse **DAB-tiedotteet** näyttääksesi DAB-kategorialuettelon.

Valitse halutut kategoriat. Valituissa kategorioissa on merkintä **✓**.

Huomautus

DAB-tiedotuksia voidaan vastaanottaa vain, jos DAB-taajuusalue on aktivoitu.

DAB-DAB-linkitys

Jos tämä toiminto on aktivoitu, laite vaihtaa samaan palveluun (ohjelma) toisessa DAB-kokonaisuudessa (jos saatavilla), kun DAB-signaali on liian heikko vastaanottoa varten.

Aseta **DAB-DAB-linkitys** tilaan **PÄÄ** tai **POIS**.

DAB-FM-linkitys

Jos tämä toiminto on aktivoitu, laite vaihtaa aktiivisen DAB-palvelun (jos saatavilla) vastaavaan FM-asemaan, kun DAB-signaali on liian heikko vastaanottoa varten.

Aseta **DAB-FM-linkitys** tilaan **PÄÄ** tai **POIS**.

L-aaltoalue

Jos **L-aaltoalue** on aktivoitu, Infotainment-järjestelmä vastaanottaa lisätaajuusalueetta (1452 - 1492 MHz).

Aseta **L-aaltoalue** tilaan **PÄÄ** tai **POIS**.

Intellitext

Intellitext -toiminnolla voidaan vastaanottaa lisätietoja, kuten tiedotuksia, taloustietoja, urheilua, uutisia jne.

Näytä yksityiskohtaiset tiedot valitsemalla jokin kategorioista ja jokin tietty kohta listasta.

Ulkoiset laitteet

Yleistä tietoa 148

Äänentoisto 149

Yleistä tietoa

USB-liitäntä ulkoisten laitteiden yhdistämistä varten sijaitsee keskikonsolissa seisontajarrun takana tai kynnärnojan alla.

Kaksi pelkästään latauslaitteille tarkoitettua USB-liitäntää sijaitsee keskikonsolin takaosassa.

Huomautus

USB-liitäntä täytyy aina pitää puhtaana ja kuivana.

USB-liitäntä

USB-liitäntään voidaan yhdistää MP3-soitin, USB-asema tai älypuhelin.

Kun laite on kytkettynä USB-liitäntään, yllä mainittuja laitteita voidaan käyttää Infotainment-järjestelmän säätimillä ja valikoista.

Huomautus

Infotainment-järjestelmä ei tue kaikkia lisälaitteita.

Infotainment-järjestelmä voi toistaa USB-tallennusvälineiden sisältämiä musiikkitiedostoja.

Laitteen liittäminen/irrottaminen

Liitä USB-laite USB-liitäntään.

Huomautus

Liitettäessä lukukelvoton USB-laite näyttöön tulee vastaava virheilmoitus ja Infotainment-järjestelmä vaihtaa automaattisesti edelliseen toimintoon.

Kytke USB-laite irti valitsemalla toinen toiminto ja irrota sitten USB-tallennuslaite.

Huomio

Älä kytke laitetta irti toiston aikana. Tällöin laite tai Infotainment-järjestelmä saattaisi vaurioitua.

MTP-laitteasetukset

MTP:n kautta yhdistettyjen laitteiden lisäasetuksia voi säätää asetusvalikon kautta.

Paina aktiivisessa audiolähteessä **MENU**, vieritä luetteloa ja valitse **Asetukset (Settings)**. Valitse **Puhelinyhteys (vain MTP)**.

Jos haluat, että laitetta ainoastaan ladataan USB-liitännässä, ota **Vain lataus** käyttöön. Jos siirryt USB-audiolähteeseen, kun tämä asetus on aktiivinen, näyttöön tulee latausviesti.

Jos haluat toistaa laitteeseen tallennettua musiikkia, ota **Skannaa vain musiikkitiedostot** tai **Skannaa kaikki tiedostot** käyttöön.

Bluetooth

Bluetoothilla varustettuja audiolähteitä (esim. musiikkipuhelimet, Bluetoothilla varustetut MP3-soittimet jne.), jotka tukevat Bluetooth-musiikkiprofiileja A2DP ja AVRCP, voidaan kytkeä langattomasti Infotainment-järjestelmään.

Infotainment-järjestelmä voi toistaa Bluetooth-laitteiden sisältämiä musiikkitiedostoja.

Laitteen liittäminen/irrottaminen

Katso Bluetooth-yhteyden yksityiskohtainen kuvaus ⇨ 153.

Bluetooth-laiteluettelo

Voit käyttää Bluetooth-laiteluetteloa aktivoimalla Bluetooth-audiolähteen, painamalla **MENU** ja valitsemalla sitten **Hallitse Bluetooth-laitteita**.

Katso Bluetooth-laiteluettelon yksityiskohtainen kuvaus ⇨ 153.

Tiedostomuodot

Vain tiedostojärjestelmiin FAT32, NTFS ja HFS+ formatoituja laitteita tuetaan.

Huomautus

Joitakin tiedostoja ei ehkä toisteta oikein. Tämä saattaa johtua erilaisesta tallennusmuodosta tai tiedoston kunnosta.

Verkkokaupoista ostettuja tiedostoja, joissa on käytetty digitaalista oikeuksien hallintatekniikkaa (Digital Rights Management, DRM), ei voida toistaa.

Toistokelpoiset äänitiedostomuodot ovat MP3, WMA, AAC ja AIF.

Toistettaessa ID3-tagilla varustettua tiedostoa infotainment-järjestelmä voi näyttää tietoja esim. kappaleen nimestä ja esittäjästä.

Äänentoisto

Toiston aloitus

Kytke laite ⇨ 148.

Paina toistuvasti **MEDIA** aktivoidaksesi halutun medialähteen.

Esimerkki: USB-lähde.



Toimintopainikkeet

Siirtyminen edelliseen tai seuraavaan tiedostoon

Paina ◀◀ tai ▶▶ toistaaksesi edellisen tai seuraavan kappaleen.

Jos painat ◀◀ kappaleen viiden ensimmäisen sekunnin toiston aikana, järjestelmä siirtyy nykyisen kappaleen alkuun.

Pikakelaus eteen- tai taaksepäin

Paina ◀◀ tai ▶▶ pitkään siirtyäksesi nopeasti eteen- tai taaksepäin.

Toistojärjestys

Paina vastaavassa audiolähteessä **MENU** ja vieritä luetteloä kohtaan **Satunnaistoisto**.

Toista laitteen kappaleet satunnaisessa järjestyksessä asettamalla **Satunnaistoisto**-asetukseksi **PÄÄ**.

Toista kappaleet normaalissa järjestyksessä asettamalla **Satunnaistoisto**-asetukseksi **POIS**.

Kappaleen etsiminen selaamalla

Laitteesta riippuen voit etsiä kappaleita selaamalla kategoriottain, alikategoriottain tai kansiorakenteen mukaan.

Huomautus

Tämän toiminnon käyttämisen edellytyksenä on indeksointiprosessin suorittaminen loppuun asti.

Kategoriat

Voit etsiä kappaletta selaamalla painamalla **MENU** vastaavassa audiolähteessä ja valitsemalla sitten **Selaa**.

Navigoi selausrakenteessa ja valitse haluttu kappale.

Kansiot

Voit etsiä kappaletta selaamalla painamalla **MENU** ja valitsemalla sitten **Kansionäkymä**. Näytössä näkyy kyseisen laitteen kansiorakenne.

Navigoi kansiorakenteessa ja valitse haluttu kappale.

Puheentunnistus

Yleistä tietoa	151
Käyttö	151

Yleistä tietoa

Infotainment-järjestelmän puheentunnistuksen käyttö laitteen kautta -sovelluksella puheentunnistuskomentoja voidaan käyttää älypuhelimessa. Katso älypuhelimesi valmistajan käyttöohjeesta, tukeeko älypuhelimesi tätä toimintoa.

Puheentunnistuksen käyttö laitteen kautta -toiminnon käyttämiseksi älypuhelimien on oltava yhdistettynä Infotainment-järjestelmään USB-kaapelilla ⇨ 148 tai Bluetooth-yhteydellä ⇨ 153.

Käyttö

Ääniohjauksen aktivointi

Aloita puheentunnistusistunto painamalla pitkään ohjauspaneelissa **PHONE** tai ohjauspyörässä . Äänikomentoviesti näkyy näytössä.

Voit sanoa komennon heti, kun kuuluu piippaus. Katso tietoja tuetuista komennoista älypuhelimesi käyttöohjeesta.

Äänikehotteiden äänenvoimakkuuden säätö

Kierrä ohjauspaneelissa  tai paina ohjauspyörän oikealla puolella **+ / -** nostaaksesi tai laskeaksesi äänikehotteiden äänenvoimakkuutta.

Puheentunnistuksen poiskytkentä

Paina  ohjauspyörässä. Äänikomentoviesti poistuu näytöstä, puheentunnistusjakso on päättynyt.

Puhelin

Yleistä tietoa	152
Bluetooth-yhteys	153
Hätäpuhelu	154
Käyttö	155
Tekstiviestit	156
Matkapuhelimet ja CB-radiolaitteet	157

Yleistä tietoa

Puhelinportaalin avulla voit puhua matkapuhelimeen auton mikrofonin ja kaiuttimien avulla ja käyttää tärkeimpiä matkapuhelintoimintoja auton infotainment-järjestelmän kautta. Puhelinportaalin käyttämiseksi matkapuhelin täytyy kytkeä Infotainment-järjestelmään Bluetoothin kautta.

Kaikki matkapuhelimet eivät tue kaikkia puhelintoimintoja. Käyttökelpoiset puhelintoiminnot riippuvat kulloisestakin matkapuhelimesta ja verkko-operaattorista. Lisätietoa asiasta saat matkapuhelimesi käyttöohjeista tai kysymällä verkko-operaattoriltasi.

Tärkeää tietoa käytöstä ja liikenneturvallisuudesta

⚠ Varoitus

Matkapuhelimet vaikuttavat ympäristösi. Tästä syystä on laadittu turvallisuusmääräyksiä ja -ohjeita. Sinun tulee tuntee soveltuvat ohjeet ennen puhelintoiminnon käyttämistä.

⚠ Varoitus

Hands-free-toiminnon käyttäminen ajon aikana saattaa olla vaarallista, koska keskittymisesi häiriintyy puhelun aikana. Pysäköi auto ennen kuin käytät hands-free-toimintoa. Noudata kussakin maassa voimassa olevia säädöksiä.

Älä unohda noudattaa tietyillä alueilla voimassa olevia erityismääräyksiä ja kytke matkapuhelin aina pois päältä, jos matkapuhelimen käyttö on kielletty, matkapuhelin aiheuttaa häiriöitä tai vaarallisia tilanteita voi syntyä.

Bluetooth

Puhelinportaalin on sertifioinut Bluetooth Special Interest Group (SIG).

Lisätietoja on saatavana Internetistä osoitteesta <http://www.bluetooth.com>.

Bluetooth-yhteys

Bluetooth on radiostandardi esimerkiksi matkapuhelimien tai muiden laitteiden langatonta yhteyttä varten.

Bluetooth-laitteen Bluetooth-toiminnon tulee olla aktivoituna, jotta Infotainment-järjestelmään voidaan muodostaa Bluetooth-yhteys. Katso lisätietoja Bluetooth-laitteen käyttöohjeesta.

Bluetooth-laitteiden pariliitoksen muodostaminen (PIN-koodien vaihto Bluetooth-laitteen ja Infotainment-järjestelmän välillä) ja kytkentä Infotainment-järjestelmään tehdään puhelinportaalin kautta.

Laitteen pariliitoksen muodostaminen

Ohjeet

- Järjestelmään voidaan yhdistää enintään viisi laitetta.
- Vain yksi yhdistetty laite voidaan kerrallaan kytkeä Infotainment-järjestelmään.
- Yhdistäminen täytyy tehdä vain kerran, ellei laitetta poisteta yhdistettyjen laitteiden listasta.

Jos laite on ollut aiemmin liitettyä, infotainment-järjestelmä luo yhteyden automaattisesti.

- Bluetoothin käyttö kuluttaa huomattavasti laitteen akkua. Kytke tästä syystä laite USB-liitäntään latausta varten.

Ensimmäisen laitteen pariliitoksen muodostaminen

1. Paina **PHONE** ja valitse sitten **Kytke**.

Infotainment-järjestelmässä näkyy viesti, joka sisältää Infotainment-järjestelmän nimen ja PIN-koodin.

2. Käynnistä Bluetooth-haku pariliitettävästä Bluetooth-laitteesta.
3. Vahvista pariliitoksen muodostaminen:
 - Jos SSP (Secure Simple Pairing, turvallinen pariliitäntä) on tuettu: Vertaa PIN-koodia (jos tätä vaaditaan) ja vahvista viestit

Infotainment-järjestelmässä ja Bluetooth-laitteessa.

- Jos SSP (Secure Simple Pairing, turvallinen pariliitäntä) ei ole tuettu:

Syötä Infotainment-järjestelmän PIN-koodi Bluetooth-laitteeseen ja vahvista syötetyt tiedot.

4. Infotainment-järjestelmä ja laite liitetään pariiksi. Puhelinvalikko näkyy näytössä.
5. Puhelinmuisto ja puheluluettelot ladataan Infotainment-järjestelmään, jos ne ovat saatavana Bluetooth-laitteessa. Vahvista tarvittaessa vastaava viesti älypuhelimessa.

Huomaus

Jotta Infotainment-järjestelmä voi lukea yhteystiedot, niiden on oltava tallennettuina matkapuhelimen muistiin.

Toisen laitteen pariliitoksen muodostaminen

Paina **PHONE**, selaa luetteloa ja valitse **Bluetooth-laitteet**.

Aloita toisen laitteen pariitoksen muodostaminen painamalla **Lisää**.

Jatka kohdan "Ensimmäisen laitteen pariitoksen muodostaminen" vaiheesta 2 eteenpäin (katso edellä).

Pariliitetyn laitteen yhdistäminen

Paina **PHONE**, selaa luettelo ja valitse **Bluetooth-laitteet**.

Merkitse haluamasi laite ja valitse **Yhdistä**.

Parhaillaan kytketty laite kytketään tarvittaessa irti. Valittu laite yhdistetään.

Laitteen kytkeminen irti

Paina **PHONE**, selaa luettelo ja valitse **Bluetooth-laitteet**.

Merkitse parhaillaan yhdistetty laite ja valitse **Sulje yht.**

Laitteen yhteys katkaistaan.

Laitteen poistaminen

Paina **PHONE**, selaa luettelo ja valitse **Bluetooth-laitteet**.

Merkitse laite, jonka haluat poistaa laiteluettelosta, ja valitse **Poista**.

Laite poistetaan.

Hätäpuhelu

⚠ Varoitus

Yhteyden muodostumista ei voida taata kaikissa tilanteissa. Tästä syystä ei pidä luottaa yksinomaan matkapuhelimeen, kun on välitettävä erittäin tärkeitä tietoja (esim. tarvittaessa lääkärinhoitoa).

Joissakin verkoissa matkapuhelimessa täytyy olla oikein asennettu asianmukainen SIM-kortti.

⚠ Varoitus

Muista että voit soittaa ja vastaanottaa puheluita matkapuhelimella jos alueen signaali on riittävän voimakas. Tietyissä olosuhteissa hätäpuheluita ei voida soittaa kaikissa matkapuhelinverkoissa; niitä ei ehkä voida soittaa kun tietyt verkkopalvelut ja/tai puhelinto-

minnot ovat käytössä. Voit tiedustella tästä paikallisilta verkkooperaattoreilta.

Hätänumero vaihtelee alue- ja maakohtaisesti. Selvitä etukäteen kyseessä olevan alueen hätänumero.

Hätäpuhelen soittaminen

Soita hätänumeroon (esimerkiksi **112**).

Hätäkeskukseen muodostetaan puhelinyhteys.

Vastaa hätäkeskuksen hätätilannetta koskeviin kysymyksiin.

⚠ Varoitus

Älä lopeta puhelua, ennen kuin saat siihen kehotuksen hätäkeskuksesta.

Käyttö

Heti kun matkapuhelimen ja infotainment-järjestelmän välille on muodostettu Bluetooth-yhteys, voit käyttää monia matkapuhelimen toimintoja infotainment-järjestelmän kautta.

Huomautus

Kaikki matkapuhelimet eivät tue kaikkia puhelinportaalien toimintoja. Tästä syystä poikkeamat alla kuvatuista toiminnoista ovat mahdollisia.

Puhelun soittaminen

Numeronäppäimistö

Näytä puhelinvalikko painamalla **PHONE**.



Selaa luetteloa ja valitse **Näppäimet**. Näyttöön tulee numeronäppäimistö.

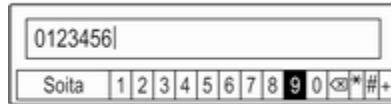

Käännä **MENU** korostaaksesi numeron, jonka haluat syöttää, ja paina sitten **MENU** valitaksesi kyseisen numeron. Syötä haluttu numero. Poista numeroita valitsemalla ☒ tai paina **BACK**.

Aloita puhelu valitsemalla **Soita**.

Yhteystiedot

Näytä puhelinvalikko painamalla **PHONE**.

Valitse **Yhteystiedot**. Yhteystietoluettelo näkyy näytössä.

Selaa luetteloa ja valitse haluamasi yhteystieto. Yhteystietomaski tulee näyttöön.

Valitse jokin tätä yhteystietoa varten tallennetuista puhelinnumeroista. Numeroon soitetään.

Puheluluettelot

Näytä puhelinvalikko painamalla **PHONE**.

Valitse **Viimeisimmät puhelut**. Edellisten puheluiden luettelo näkyy näytössä.

Valitse **Ei vastattu, Vastaanotettu tai Lähetetty** sen mukaan, mitä puhelua etsit.

Valitse jokin edellisten puheluiden luettelon numero. Numeroon soitetään.

Tuleva puhelu

Puheluun vastaaminen

Jos radio- tai medialähde on aktiivinen kun puhelu vastaanotetaan, audiolähde mykistetään puhelun ajaksi.

Näytössä näkyy viesti, jossa on soitajan nimi tai numero.

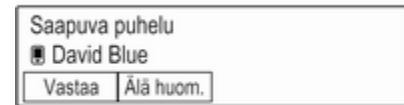

Vastaa puheluun valitsemalla **Vastaa**.

Puhelun hylkääminen

Puhelun hylkääminen: valitse viestissä **Älä huom..**

Toiminnot puhelun aikana

Puhelun aikana näytössä näkyy puhelunäkymä.



Puhelun lopettaminen

Valitse **Lop.** lopettaaksesi puhelun.

Mikrofonin poiskytkentä

Poista mikrofoni väliaikaisesti käytöstä valitsemalla **Mykistä**.

Näyttöpainikkeeksi muuttuu **Ääni tak..**

Aktivoi mikrofoni uudelleen valitsemalla **Ääni tak..**

Handsfree-toiminnon poiskytkentä

Jos haluat jatkaa keskustelua matka-puhelimellasi, valitse **Luuri**.

Näyttöpainikkeeksi muuttuu **Hands-free**.

Aktivoi handsfree-toiminto uudelleen valitsemalla **Hands-free**.

Toinen tuleva puhelu

Jos samaan aikaan tulee toinen puhelu, näyttöön tulee toinen viesti, jossa on soittajan nimi tai numero.

Voit vastata toiseen puheluun ja asettaa ensimmäisen puhelun pitoon valitsemalla **Vaihda**.

Puhelun hylkääminen: valitse viestissä **Älä huom..**

Vaihtaminen puheluiden välillä

Vaihda kahden puhelun välillä painamalla **PHONE** tai ohjauspyörän audiosäätimessä .

Parhaillaan aktiivisen puhelun tiedot näkyvät näytössä.

Puheluiden lopettaminen

Puhelut voidaan lopettaa yksi kerrallaan.

Valitse **Lop..** Aktiivinen puhelu lopeetaan.

Tekstiviestit

Tekstiviestit, jotka on vastaanotettu puhelimen ollessa kytkettynä Infotainment-järjestelmään, voidaan näyttää infonäytössä.

Edellytykset

Seuraavien edellytysten on täytettävä:

- Puhelimen Bluetooth-toiminnon tulee olla aktivoituna (katso laitteesi käyttöohje).
- Puhelimesta riippuen voi olla tarpeen asettaa laite "näkyväksi" (katso laitteesi käyttöohje).
- Kyseisen puhelimen tulee olla yhdistettynä ja kytkettynä Infotainment-järjestelmään. Katso tarkka kuvaus sivulta  153.
- Kyseisen puhelimen täytyy tukea Bluetooth Message Access Profile -profiilia (BT MAP).

Viestin katsominen

Huomautus

Jos auton ajonopeus on yli 8 km/h, tekstiviestiä ei näytetä näytössä.

Näyttöön tulee viesti, kun uusi tekstiviesti on vastaanotettu.



Lue viesti valitsemalla **Katso**.

Matkapuhelimet ja CB-radiolaitteet

Asennusohjeet ja käyttöohjeet

Matkapuhelimen asennuksessa ja käytössä on noudatettava autokohtaisia asennusohjeita sekä puhelimen ja handsfree-laitteiston valmistajien käyttöohjeita. Muussa tapauksessa auton tyyppihyväksyntä (EU-direktiivi 95/54/EY) saattaa mitätöityä.

Suosituksia ongelmattomaa toimintaa varten:

- Parhaan mahdollisen kuuluvuuden varmistamiseksi ulkoantenni on asennettava ammattimaisesti.
- Suurin lähetysteho: 10 wattia.
- Matkapuhelin on asennettava sopivaan paikkaan. Katso ohjekirjassa luvussa **Turvatyynyjärjestelmä** olevaa asiaa koskevaa huomautusta.

Alan liikkeet antavat neuvoja ulkoantennin ja puhelimen telineen asennuksesta sekä lähetysteholtaan yli 10 W:n laitteiden käytön mahdollisuuksista.

Ulkoisella antennilla varustamatonta matkapuhelinta saa käyttää handsfree-laitteiston kanssa matkapuhelinstandardien GSM 900/1800/1900 ja UMTS kyseessä ollessa vain silloin, kun matkapuhelimen maksimilähetysteho ei GSM 900:lla ylitä 2 wattia eikä muussa tapauksessa 1 wattia.

Turvallisuuden vuoksi kuljettaja ei saa käyttää puhelinta ajon aikana. Handsfree-laitteistoa käytettäessäkin voi huomio kohdistua pois liikenteestä.

⚠ Varoitus

Matkapuhelimien, jotka eivät täytä yllä mainittuja matkapuhelinstandardia, ja radiolaitteiden käyttö on sallittua vain auton ulkopuolisella antennilla varustettuina.

Huomio

Ulkoisella antennilla varustamatonta matkapuhelimeita ja radiolaitteita voivat aiheuttaa auton elektronikkaan häiriöitä, jos yllä mainittuja määräyksiä ei noudateta.

Hakemisto

A

Aaltoalueen valinta.....	143
Aika.....	140
Alue.....	145
Aluetoiminto.....	145
Asemahaku.....	143
Asemaluettelo.....	143
Asemien haku.....	144
Asemien tallennus.....	144
Automaattiasetus.....	140
Automaattinen äänenvoimakkuuden säätö.....	140

B

BACK-painike.....	139
Bluetooth-musiikin aktivointi.....	149
Bluetooth musiikki.....	148
Bluetooth-yhteys.....	153

D

DAB.....	145
DAB-linkitys.....	145
Digitaalinen radiolähetys.....	145

H

Hätäpuhelu.....	154
-----------------	-----

I

Infotainment-järjestelmän aktivointi.....	137
Infotainment-järjestelmän käynnistäminen.....	137
Infotainment-järjestelmän käyttösäätimet.....	134
Intellitext.....	145

J

Järjestelmäasetukset.....	140
Aika ja päivämäärä.....	140
Kieli.....	140
Palauta tehdasasetukset.....	140
Pysäköintipalvelu-tila.....	140

K

Kategorialuettelo.....	143
Kieli.....	140
Käynnistyksen enimmäisäänen- voimakkuus.....	140
Käyttö.....	137, 143, 151, 155
Bluetooth musiikki.....	149
Infotainment-järjestelmä.....	137
Puhelin.....	155
Radio.....	143
USB.....	149
Valikko.....	139

Käyttösäätimet	
Infotainment-järjestelmä.....	134
Ohjauspyörä.....	134
Käyttösäätimet, yleiskuva.....	134

L

L-aaltoalue.....	145
Liikenne-radio.....	145

M

Matkapuhelimet ja CB- radiolaitteet	157
MENU-painike.....	139
Mykistys.....	137

P

Palauta tehdasasetukset.....	140
Pariliitoksen muodostaminen....	153
Perustoiminnot.....	139
Käyttösäätimet.....	139

Puhelin

Bluetooth.....	152
Bluetooth-yhteys.....	153
Handsfree-tila.....	155
Hätäpuhelut.....	154
Puhelinmuistio.....	155
Soittoääni.....	155
Tekstiviestit.....	156
Viimeisimmät puhelut.....	155
Yleistä tietoa.....	152
Puhelinmuistio.....	155

Puhelinportaalin aktivointi.....	155
Puhelu	
Hylkääminen.....	155
Soitto.....	155
Vastaanotto.....	155

Pysäköintipalvelu-tila

Lukitseminen.....	140
Lukituksen avaus.....	140

R**Radio**

Aaltoalue.....	143
Alue.....	145
Aluetoiminto.....	145
Asemahaku.....	143
Asemaluettelo.....	143
Asemien haku.....	144
Asemien tallennus.....	144
DAB.....	145
DAB valikko.....	145
DAB-ilmoitukset.....	145
Digitaalinen radiolähetys.....	145
FM-valikko.....	145
Intellitext.....	145
Kategorialuettelo.....	143
L-aaltoalue.....	145
Liikenne-radio.....	145
Radio data system.....	145
RDS.....	145
Suosikkilistat.....	144

Taajuusluettelo.....	143
TP.....	145
Radio data system (RDS)	145
Radion aktivoiminen.....	143

S

Soittoääni.....	155
Suosikkilistat	
Asemien haku.....	144
Asemien tallennus.....	144
Suosikkiluettelot.....	144

T

Taajuusluettelo.....	143
Tekstiviestit.....	156
Tiedostomuodot	
Äänitiedostot.....	148
TP.....	145

U

USB.....	148
USB:n aktivointi.....	149

V

Valikoiden käyttö.....	139
Varkaudenestotoiminto	133

Y

Yleistä tietoa.....	148, 151, 152
Bluetooth musiikki.....	148
Infotainment-järjestelmä.....	132
Puhelin.....	152

Radio.....	143
USB.....	148

Ä

Äänensävyn asetukset.....	139
Äänentoisto.....	149
Äänenvoimakkuus	
Automaattinen	
äänenvoimakkuuden säätö.....	140
Käynnistyksen enimmäisää-	
nenvoimakkuus.....	140
Mykistystoiminto.....	137
Nopeuden mukaan muuttuva	
äänenvoimakkuus.....	140
Äänenvoimakkuuden	
rajoittaminen korkeissa	
lämpötiloissa.....	137
Äänenvoimakkuuden säätö.....	137
Äänenvoimakkuusasetukset.....	140
Ääniohjaus.....	151
Äänitiedostot.....	148

Puhelimen teline

Puhelimen teline	162
Hakemisto	166

Puhelimen teline

Puhelimen teline 162

Puhelimen teline

Yleistä tietoa



Puhelimen teline on kiinnitetty virtaliittimeen (PowerFlex Bar).

Virtaliitintä koskevia lisätietoja on saatavana ohjekirjasta.

Puhelimen telineeseen voi kiinnittää seuraavan kokoisia älypuhelimia:

- korkeus: enintään 158,5 mm
- leveys: 57 - 78 mm
- syvyys: 6 - 11 mm

⚠ Varoitus

Puhelimen telineeseen kiinnitettyjä laitteita on käytettävä siten, että kuljettaja ei häiriinny ja autoa voidaan ajaa turvallisesti koko ajan. Maan, jossa ajetaan, kyseisiä lakeja ja määräyksiä on aina noudatettava. Nämä lait voivat erota tässä ohjekirjassa olevista tiedoista. Jos olet epävarma, pysäytä auto ja käytä laitteita auton ollessa paikallaan.

Huomio

Älä jätä matkapuhelinta puhelimen telineeseen poistuessasi autosta, jotta sitä ei varasteta.

Käyttö

Puhelimen telineen mukauttaminen älypuhelimien kokoon

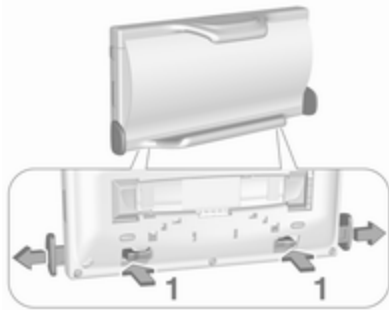

1. Paina kumpaakin takapuolella olevaa kiinnintä (1) leveyssäätimien lukituksen avaamiseksi ja vedä niitä ulospäin.

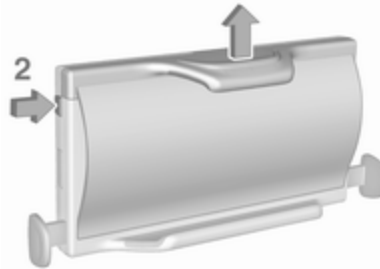

2. Avaa korkeussäätimen lukitus painamalla ylhäällä vasemmalla olevaa painiketta (2).
3. Aseta älypuhelin paikalleen.



4. Säädä puhelimen telineen leveys puhelimen leveyden mukaiseksi työntämällä säätimiä yhteen.

Puhelimen telineen kiinnittäminen virtaliittimeen

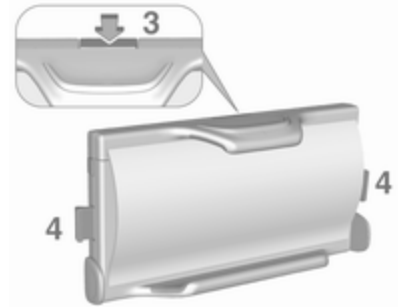

1. Avaa säätimien (4) lukitus painamalla vapautuspainiketta (3).



2. Kiinnitä puhelimen teline virtaliittimeen ja lukitse kumpikin säädin (4) painamalla.

Puhelimen asettaminen puhelimen telineeseen

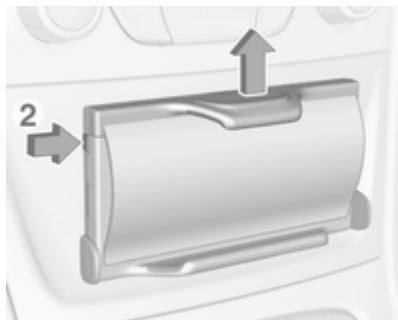

1. Avaa säätimen pukitus painamalla painiketta (2).
2. Aseta älypuhelin siten, että älypuhelimien virtaliitintä voi käyttää ja että mikään painikkeista ei ole painettuna.

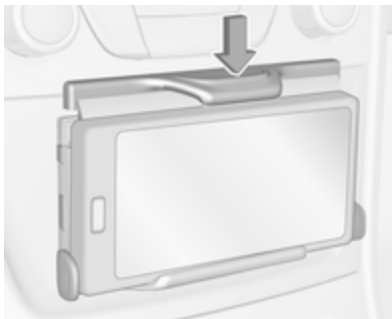

3. Paina lukitsin alas.

Älypuhelimien kytkeminen virtalähteeseen

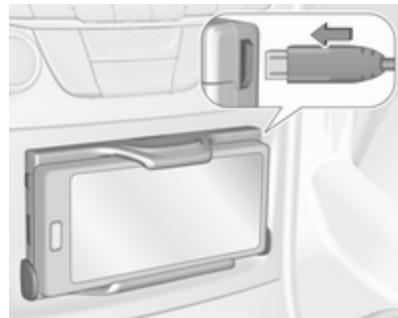

Liitä älypuhelin puhelimen telineeseen yhteensopivan yhdysjohdon avulla. Yhdyskaapelista on saatavana lisävarusteena eri versioita.

Älypuhelimien käyttäminen

Kun älypuhelin on yhdistetty virtalähteeseen, sitä ladataan, kun sytytysvirta on kytketty.

Älypuhelimien Infotainment-järjestelmään yhdistämistä varten on muodostettava Bluetooth®-yhteys.

Puhelimen irrottaminen puhelintelineestä

1. Irrota virtalähde puhelimesta.

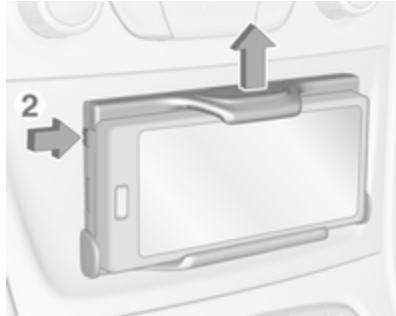

2. Avaa korkeussäätimen lukitus painamalla ylhäällä vasemmalla olevaa painiketta (2).
3. Irrota puhelin puhelintelineestä.

Puhelimen telineen irrottaminen virtaliittimestä

1. Paina korkeussäädintä.

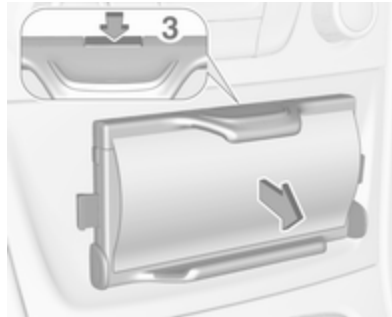

2. Paina vapautuspainiketta (3) ja irrota puhelimen teline.

Hakemisto

P

Puhelimen teline..... 162

www.opel.com

Copyright by ADAM OPEL GmbH, Rüsselsheim, Germany.

Tässä julkaisussa olevat tiedot vastaavat tilannetta alla mainittuna painatuksen ajankohtana. Adam Opel GmbH pidättää itselleen oikeuden autojen tekniikkaa, varustelua ja muotoilua koskeviin muutoksiin suhteessa tämän julkaisun tietoihin ja kuviin, sekä myös julkaisun sisällön muutoksiin.

Painos: elokuu 2017, ADAM OPEL GmbH, Rüsselsheim.

Painettu ilman klooria valkaistulle paperille.

ID-OASKILSE1708-fi

