

# MOVANO / VIVARO

Infotainment-ohjekirja





---

# Sisältö

Johdanto .....	4
Radio .....	48
CD-soitin .....	57
AUX-liitäntä .....	61
USB-liitäntä .....	63
Bluetooth musiikki .....	67
Ulkoiset laitteet .....	73
Navigointi .....	76
Ääniohjaus .....	106
Puhelin .....	109
Hakemisto .....	126

## Johdanto

Yleistä tietoa .....	4
Käyttösäätimet, yleiskuva .....	6
Varkaudenestotoiminto .....	29
Käyttö .....	30
Käyttö kosketuksella, yleiskuva ...	39
Äänensävyn asetukset .....	39
Äänenvoimakkuusasetukset .....	41
Järjestelmäasetukset .....	42

### Yleistä tietoa

Infotainment-järjestelmä tarjoaa viimeisimmän teknologian mukaisia informaatio- ja viihdepalveluita.

Radio on varustettu asemien esiva-lintapaikoilla FM-, AM- ja DAB-taajuusalueita varten (versiosta riippuen).

Audiosoitin voi toistaa audio-CD-, MP3-CD- ja WMA-CD-levyjä (versiosta riippuen).

Infotainment-järjestelmään voidaan kytkeä ulkoisia muistilaitteita, esim. iPod, MP3-soitin tai USB-muistitikku tai kannettava soitin. Myös ulkoisia audiolähteitä voidaan yhdistää Bluetoothin kautta.

Digitaalinen ääniprosessori tarjoaa useita esimääritettyjä taajuuskorjaintiloja äänen laadun optimoimiseksi.

Dynaamisella reittisuunnittelulla varustettu navigointijärjestelmä opastaa sinut luotettavasti kohteeseen ja auttaa välttämään ruuhkia ja muita liikenneongelmia.

Vaihtoehtoisesti Infotainment-järjestelmää voidaan käyttää myös ohjauspylvään säätimillä tai ääniohjausjärjestelmän avulla.

Lisäksi infotainment-järjestelmässä voi olla varusteena handsfree-puhelinjärjestelmä.

Käyttösäätimien tarkkaan harkitun muotoilun ja selkeiden näyttöjen ansiosta järjestelmän käyttö on helppoa ja intuitiivista.

### Huomaus

Tässä käyttöohjekirjassa kuvataan kaikki eri infotainment-järjestelmissä käytettävissä olevat vaihtoehdot ja ominaisuudet. Kaikki kuvaukset, mukaan lukien näyttö- ja valikkotoimintoja koskevat, eivät ehkä koske autoasi malliversiosta, maakohtaisista erittelyistä, erikoisvarusteista tai lisävarusteista riippuen.

### Tärkeää tietoa käytöstä ja liikenneturvallisuudesta

#### Varoitus

Aja aina turvallisesti käyttäessäsi Infotainment-järjestelmää.

Jos olet epävarma, pysäytä auto ennen Infotainment-järjestelmän käyttöä.

## Radion vastaanotto

Radiovastaanotossa voi esiintyä sihi-nää, kohinaa, säröilyä ja vastaanoton katkeilua seuraavista syistä:

- etäisyyden muutokset lähettiin nähden
- monitievastaanotto heijastumista johtuen
- katvealueet

Jos radiovastaanotto on huono, äänenvoimakkuus alenee automaattisesti häiriövaikutusten minimoimiseksi.

## Tämän ohjekirjan käyttö

- Tässä ohjekirjassa kuvataan ominaisuuksia, joita voi olla tai joita ei ole juuri sinun autossasi joko siksi, että ne ovat lisävarusteita tai koska tämän ohjekirjan painamisen jälkeen on tehty muutoksia. Tarkista autossa olevat varusteet ostoasiakirjoista.
- Joidenkin säätimien ja toimintojen, mukaan lukien symbolit, näytöt ja valikkotoiminnot, selostukset eivät ehkä sovellu autoosi

malli- tai maakohtaisten erojen, erikoisvarusteiden tai lisävarusteiden takia.

- Ohjekirjan alussa ja kussakin luvussa olevien sisällysluetteloiden avulla löydät etsimäsi tiedot.
- Hakemiston avulla löydät tiedot nopeasti.
- Auton näytöt eivät ehkä tue omaa kieltäsi.
- Näyttöilmoitukset ja sisätilan tarrojen tekstit on kirjoitettu **lihavoiduin** kirjaimin.
- Tässä ohjekirjassa selostetut toiminnot koskevat Infotainment-järjestelmän säätimiä. Vastaavia ohjauspylvään säätimiä varten katso käyttösäätimien yleiskuvaa ⇨ 6.

## Varoitus ja huomio

### ⚠ Varoitus

Sanalla ⚠ **Varoitus** merkityt tekstit viittaavat mahdolliseen onnettomuus- tai loukkaantumisvaaraan. Selostusten huomiotta jättäminen voi johtaa loukkaantumiseen.

### Huomio

Sanalla **Huomio** merkityt tekstit viittaavat mahdolliseen auton vaurioitumiseen. Selostusten huomiotta jättäminen voi johtaa auton vaurioitumiseen.

## Symbolit

Sivuviittaukset on merkitty symbolilla ⇨. ⇨ tarkoittaa "katso sivu".

## Käytösäätimet, yleiskuva

## R15 BT USB

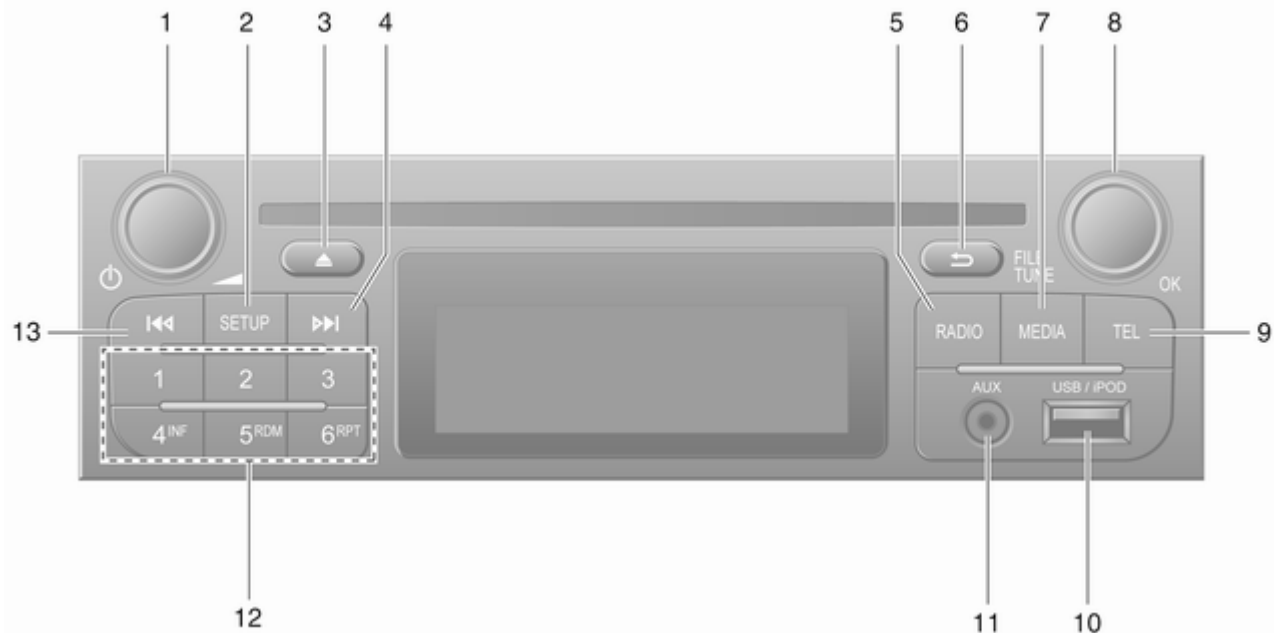

- |   |   |    |   |
|---|---|----|---|
| 1 | ☺ - Paina: Kytkeä päälle/<br>pois ..... 30                        | 8  | <b>OK</b> -kiertosäädin ..... 30                                    |
|   | Painaen: Mykistys päälle/<br>pois ..... 30                        |    | Painaen: Toiminnon<br>vahvistus ..... 30                            |
|   | Kääntäminen: Säätää<br>äänenvoimakkuutta ..... 30                 |    | Kääntäminen: Siirry<br>näyttövalikon<br>vaihtoehtoihin ..... 30     |
| 2 | <b>SETUP</b> - Lyhyt painallus:<br>Valikkoasetukset ..... 30      |    | Kääntäminen:<br>Radiotaajuuden vaihto ..... 50                      |
|   | Radion tekstitietojen<br>näyttäminen ..... 53                     | 9  | <b>TEL</b> - Puhelinvalikko ..... 109                               |
|   | Pitkä painallus: Asemien<br>automaattitallennus ..... 52          | 10 | ψ USB-liitäntä ..... 63   |
| 3 | Mykistys päälle/pois ..... 30                                     | 11 | AUX-tulo ..... 61   |
| 4 | ▶▶ - Radio, lyhyt painallus:<br>Etsi seuraava radiotaajuus ... 50 | 12 | Asemapainikkeet 1...6 ..... 50                                      |
|   | Pitkä painallus:<br>Automaattinen<br>asemanhaku ..... 50          |    | Lyhyt painallus: Aseman<br>valinta ..... 50                         |
| 5 | <b>RADIO</b> - Äänilähteen,<br>taajuusalueen vaihto ..... 48      |    | Pitkä painallus: Aseman<br>tallennus ..... 50                       |
| 6 | → - Palaa edelliseen<br>valikkoon, peruuta toiminto ... 30        | 13 | ◀◀ - Radio, lyhyt painallus:<br>Etsi edellinen radiotaajuus .... 50 |
| 7 | <b>MEDIA</b> - Äänilähteen vaihto .. 58                           |    | Pitkä painallus:<br>Automaattinen<br>asemanhaku ..... 50            |

## R16 BT USB

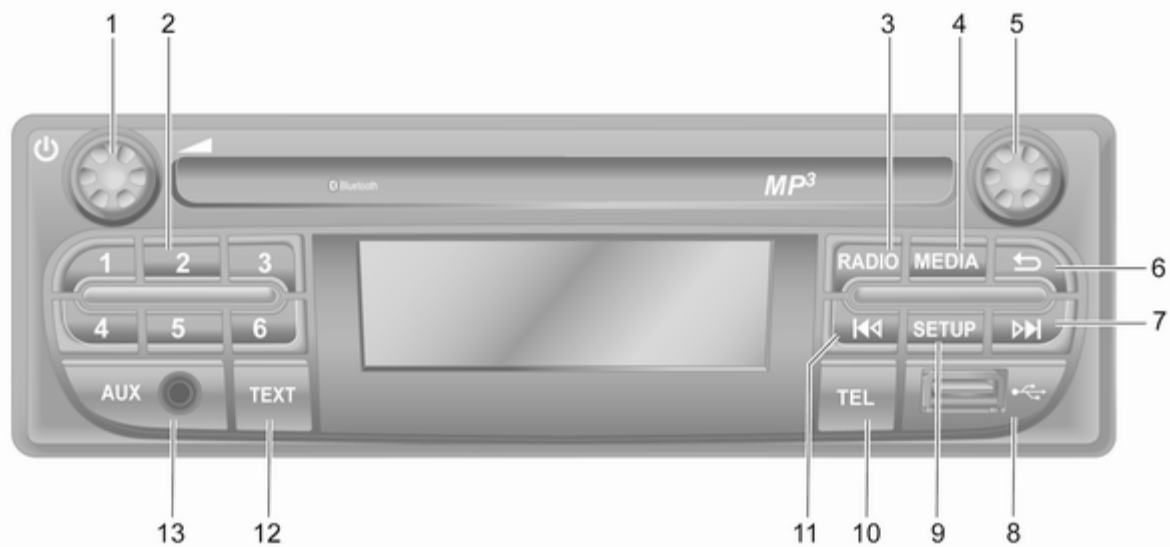



- |   |  |  |
|---|--|--|
| <p>1 ☉ - Paina: Kytkeä päälle/<br/>pois ..... 30</p> <p>Kääntäminen: Säättää<br/>äänenvoimakkuutta ..... 30</p> <p>2 Asemapainikkeet 1...6 ..... 50</p> <p>Lyhyt painallus: Aseman<br/>valinta ..... 50</p> <p>Pitkä painallus: Aseman<br/>tallennus ..... 50</p> <p>3 <b>RADIO</b> - Äänilähteen,<br/>taajuusalueen vaihto ..... 48</p> <p>4 <b>MEDIA</b> - Äänilähteen vaihto .. 58</p> <p>5 Kiertosäädin ..... 30</p> <p>Lyhyt painallus:<br/>Toiminnon vahvistus ..... 30</p> <p>Kääntäminen: Siirry<br/>näyttövalikon<br/>vaihtoehtoihin ..... 30</p> <p>6 ➔ - Palaa edelliseen<br/>valikkoon, peruuta toiminto ... 30</p> | <p>7 ►► - Radio, lyhyt painallus:<br/>Etsi seuraava radiotaajuus ... 50</p> <p>Pitkä painallus:<br/>Automaattinen<br/>asemanhaku ..... 50</p> <p>Audio/MP3/WMA CD,<br/>lyhyt painallus: Siirtyy<br/>yhden raidan eteenpäin ..... 58</p> <p>Pitkä painallus:<br/>Eteenpäinkelaus ..... 58</p> <p>8 ▼ USB-liitäntä ..... 63</p> <p>9 <b>SETUP</b> - Lyhyt painallus:<br/>Valikkoasetukset ..... 30</p> <p>10 <b>TEL</b> - Puhelinvalikko ..... 109</p> <p>11 ◀◀ - Radio, lyhyt painallus:<br/>Etsi edellinen radiotaajuus .... 50</p> <p>Pitkä painallus:<br/>Automaattinen<br/>asemanhaku ..... 50</p> <p>12 <b>TEXT</b> - Radion<br/>tekstitietojen näyttäminen ..... 53</p> <p>13 AUX-tulo ..... 61</p> |  |
|---|--|--|

## CD16 BT USB

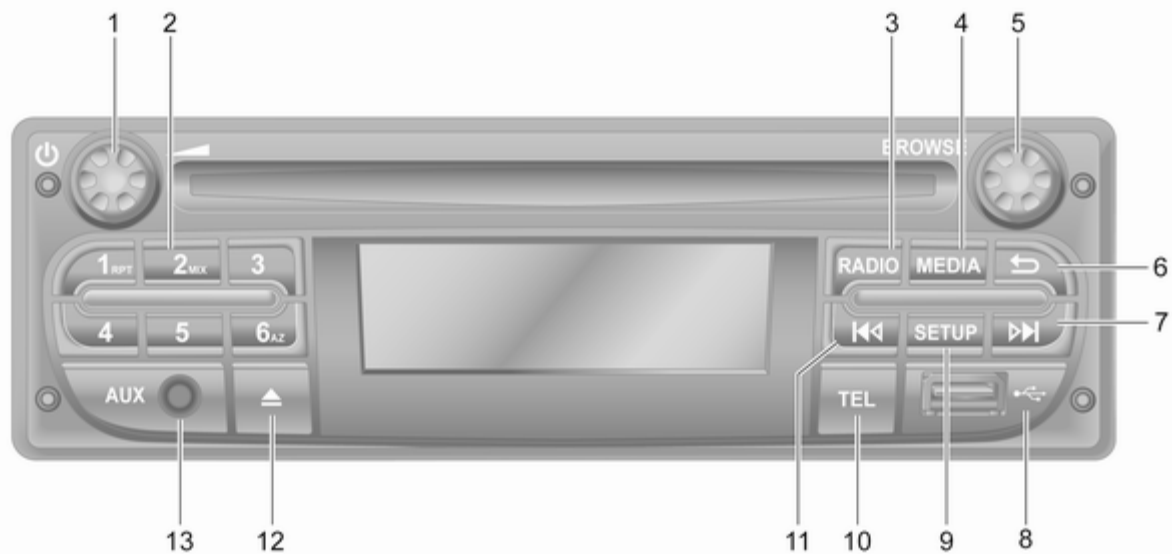

<p>1 ☉ - Paina: Kytkeä päälle/ pois ..... 30</p> <p>Kääntäminen: Säätää äänenvoimakkuutta ..... 30</p> <p>2 Asemapainikkeet 1...6 ..... 50</p> <p>Lyhyt painallus: Aseman valinta ..... 50</p> <p>Pitkä painallus: Aseman tallennus ..... 50</p> <p>RPT: Kappaleen toisto ..... 58</p> <p>MIX: Satunnaistoisto ..... 58</p> <p>3 <b>RADIO</b> - Äänilähteen, taajuusalueen vaihto ..... 48</p> <p>4 <b>MEDIA</b> - Äänilähteen vaihto .. 58</p> <p>5 Kiertosäädin ..... 30</p> <p>Lyhyt painallus: Toiminnon vahvistus ..... 30</p> <p>Kääntäminen: Siirry näyttövalikon vaihtoehtoihin ..... 30</p> <p>6 ➔ - Palaa edelliseen valikkoon, peruuta toiminto ... 30</p>	<p>7 ►► - Radio, lyhyt painallus: Etsi seuraava radiotaajuus ... 50</p> <p>Pitkä painallus: Automaattinen asemanhaku ..... 50</p> <p>Audio/MP3/WMA CD, lyhyt painallus: Siirtyy yhden raidan eteenpäin ..... 58</p> <p>Pitkä painallus: Eteenpäinkelaus ..... 58</p> <p>8 ▼ USB-liitäntä ..... 63</p> <p>9 <b>SETUP</b> - Lyhyt painallus: Valikkoasetukset ..... 30</p> <p>10 <b>TEL</b> - Puhelinvalikko ..... 109</p> <p>11 ◀◀ - Radio, lyhyt painallus: Etsi edellinen radiotaajuus .... 50</p> <p>Pitkä painallus: Automaattinen asemanhaku ..... 50</p> <p>Audio/MP3/WMA CD, lyhyt painallus: Siirtyy yhden raidan taaksepäin ..... 58</p> <p>Pitkä painallus: Takaisinkelaus ..... 58</p> <p>12 ▲ - CD:n poistaminen ..... 58</p>	<p>13 AUX-tulo ..... 61</p>
---	--	-----------------------------

## CD18 BT USB



- |   |   |   |
|---|---|---|
| <p>1 ☉ - Paina: Kytkentä päälle/<br/>pois ..... 30</p> <p>Kääntäminen: Säättää<br/>äänenvoimakkuutta ..... 30</p> <p>2 <b>OK</b>-kierrosäädin ..... 30</p> <p>Lyhyt painallus:<br/>Toiminnon vahvistus ..... 30</p> <p>Kääntäminen: Siirry<br/>näyttövalikon<br/>vaihtoehtoihin ..... 30</p> <p>3 ➔ - Palaa edelliseen<br/>valikkoon, peruuta toiminto ... 30</p> <p>4 <b>TEXT</b> - Radion<br/>tekstitietojen näyttäminen .... 53</p> <p>5 ⏏ - CD:n poistaminen ..... 58</p> <p>6 ♪ USB-liitäntä ..... 63</p> <p>7 Asemapainikkeet 1...6 ..... 50</p> <p>Lyhyt painallus: Aseman<br/>valinta ..... 50</p> <p>Pitkä painallus: Aseman<br/>tallennus ..... 50</p> <p>RPT: Kappaleen toisto ..... 58</p> <p>MIX: Satunnaistoisto ..... 58</p> | <p>8 ▶▶ - Radio, lyhyt painallus:<br/>Etsi seuraava radiotaajuus ... 50</p> <p>Pitkä painallus:<br/>Automaattinen<br/>asemanhaku ..... 50</p> <p>Audio/MP3/WMA CD,<br/>lyhyt painallus: Siirtyy<br/>yhden raidan eteenpäin ..... 58</p> <p>Pitkä painallus:<br/>Eteenpäinkelaus ..... 58</p> <p>9 <b>SETUP</b> - Lyhyt painallus:<br/>Valikkoasetukset ..... 30</p> <p>10 ◀◀ - Radio, lyhyt painallus:<br/>Etsi edellinen radiotaajuus .... 50</p> <p>Pitkä painallus:<br/>Automaattinen<br/>asemanhaku ..... 50</p> <p>Audio/MP3/WMA CD,<br/>lyhyt painallus: Siirtyy<br/>yhden raidan taaksepäin ..... 58</p> <p>Pitkä painallus:<br/>Takaisinkelaus ..... 58</p> <p>11 AUX-tulo ..... 61</p> <p>12 <b>TEL</b> - Puhelinvalikko ..... 109</p> <p>13 <b>MEDIA</b> - Äänilähteen vaihto .. 58</p> | <p>14 <b>RADIO</b> - Äänilähteen,<br/>taajuusalueen vaihto ..... 48</p> |
|---|---|---|

NAVI 50 IntelliLink (Tyyppi A)

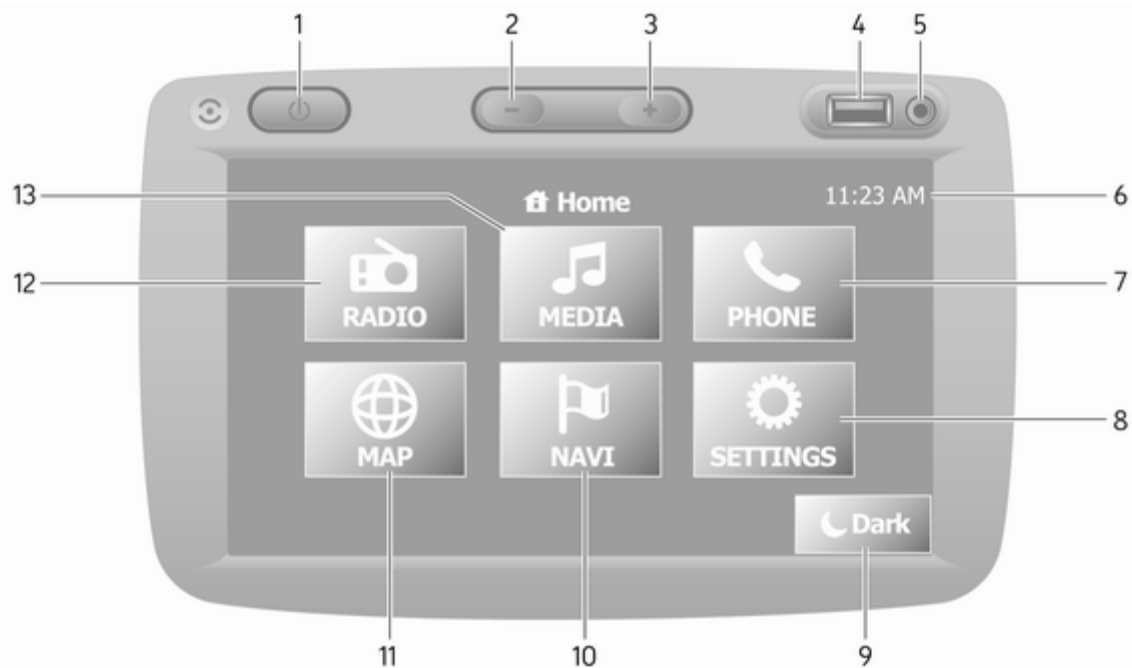

- |    |  |    |   |
|----|--|----|---|
| 1  | ☉: Kytkeä päälle/pois ..... 30   | 12 | 📻 <b>RADIO</b> : Vaihda radio<br>audiolähteeksi ..... 48  |
| 2  | —: Äänenvoimakkuuden<br>vähentäminen ..... 30  | 13 | 🎵 <b>MEDIA</b> : Vaihda<br>äänilähde - USB, iPod ..... 63 |
| 3  | + : Äänenvoimakkuuden<br>lisääminen ..... 30   |    | BT (Bluetooth) ..... 67                                   |
| 4  | ψ USB-liitäntä ..... 63  |    | AUX ..... 61  |
| 5  | AUX-tulo ..... 61  |    |   |
| 6  | Kello ..... 30   |    |   |
| 7  | ☎ <b>PUHELIN</b> : Puhelinvalikko 109  |    |   |
| 8  | ⚙ <b>ASETUKSET</b> :<br>Ääniasetukset,<br>esimerkiksi "Äänensävyn<br>asetukset" ..... 39<br><br>"Äänenvoimakkuuden<br>asetukset" ..... 41<br><br>Yhteysasetukset ..... 30<br><br>Näyttöasetukset ..... 30<br><br>Järjestelmäasetukset ..... 42 |    |   |
| 9  | 🌑 <b>Tumma</b> : Tummenna<br>näyttö (vain kello ja äänen-<br>toistolaitteiston tiedot<br>näytetään) ..... 30   |    |   |
| 10 | 🗺 <b>NAVI</b> : Navigointivalikko ..... 76   |    |   |
| 11 | 🌐 <b>KARTTA</b> : Näytä kartta ..... 76  |    |   |

## NAVI 50 IntelliLink (Tyyppi B)

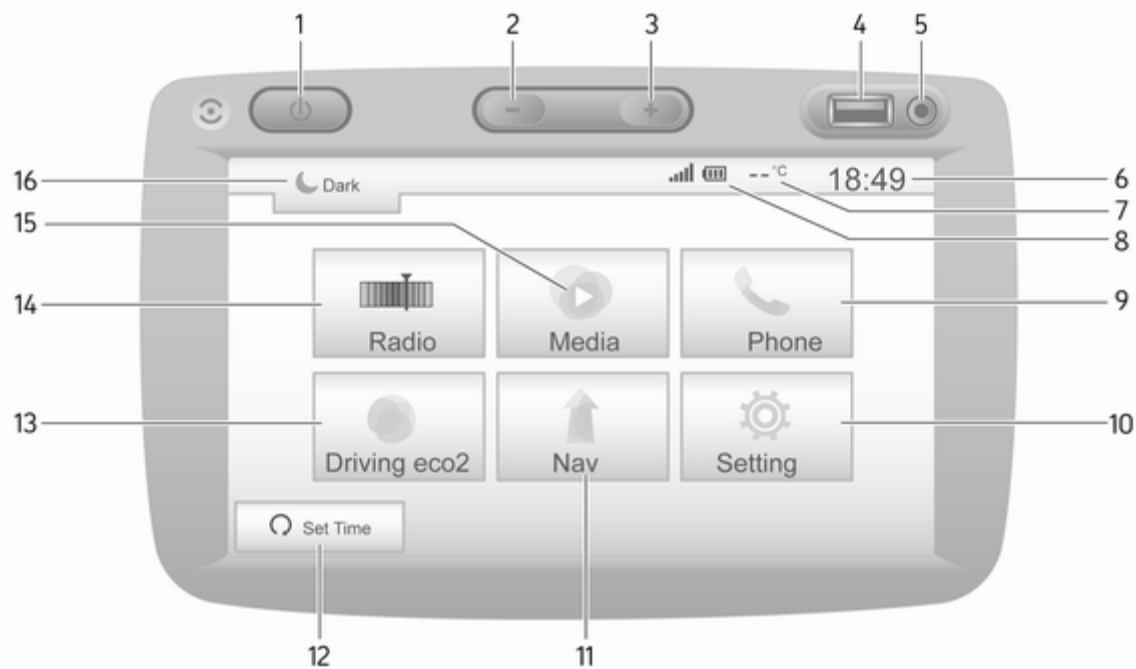



- |  |   |
|--|---|
| <p>1 : Kytkeä päälle/pois ..... 30</p> <p>2 : Äänenvoimakkuuden vähentäminen ..... 30</p> <p>3 : Äänenvoimakkuuden lisääminen ..... 30</p> <p>4  USB-liitäntä ..... 63</p> <p>5 AUX-tulo ..... 61</p> <p>6 Kello ..... 30</p> <p>7 Ulkolämpötila (versiosta riippuen) ..... 30</p> <p>8 : Puhelimen vastaanotto (kun yhdistetty) 109</p> <p>: Puhelimen akun lataus (kun yhdistetty) ..... 109</p> <p>9  <b>Puhelin</b>: Puhelinvalikko .... 109</p> <p>10  <b>Asetus</b>: Ääniasetukset, esimerkiksi "Äänensävyasetukset" ..... 39</p> <p>"Äänenvoimakkuuden asetukset" ..... 41</p> <p>Yhteysasetukset ..... 30</p> <p>Näyttöasetukset ..... 30</p> <p>Järjestelmäasetukset ..... 42</p> | <p>11  <b>Nav</b>: Navigointivalikko ..... 76</p> <p>12  <b>Ajan asettaminen</b>: Ohjelmoitu moottorin käynnistys (ei käytössä)</p> <p>13 <b>Ajo eco2</b>: Näyttää reaaliaikaisen kokonaisarvion ..... 30</p> <p>14  <b>Radio</b>: Vaihda radio audiolähteeksi ..... 48</p> <p>15  <b>Media</b>: Vaihda äänilähde - USB, iPod ..... 63</p> <p>BT (Bluetooth) ..... 67</p> <p>AUX ..... 61</p> <p>16 : Tummenna näyttö (vain kello ja äänentoistolaitteiston tiedot näytetään) ... 30</p> |
|--|---|

## NAVI 80 IntelliLink (Tyyppi A)

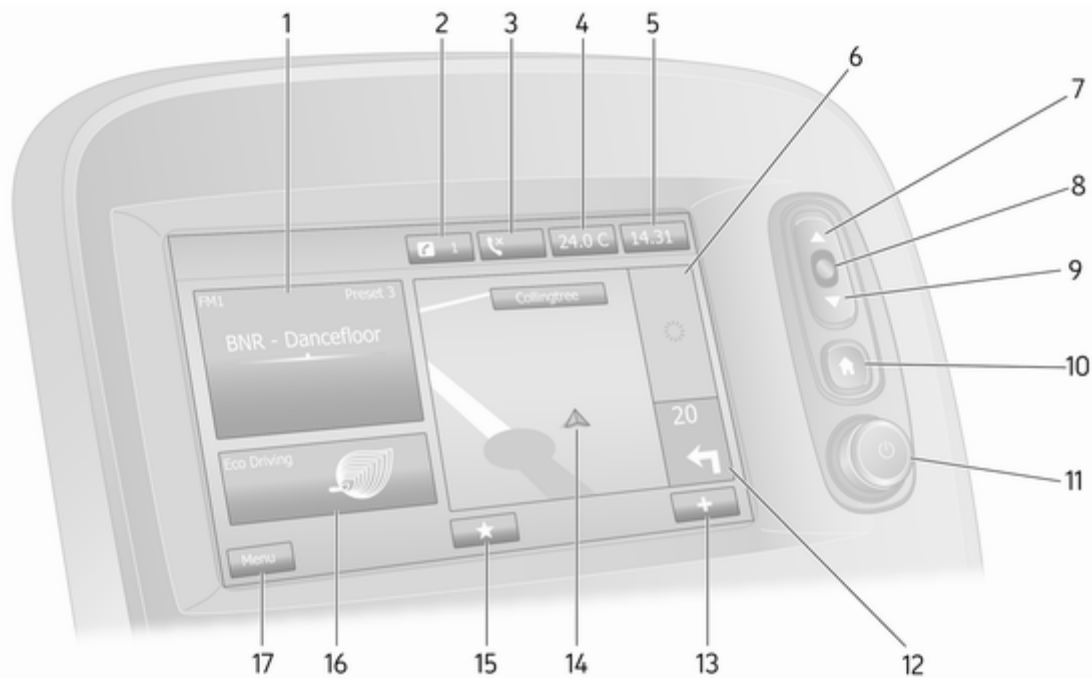

- |  |   |
|--|---|
| <p>1 Audiotiedot, esim. radio ..... 48</p> <p style="padding-left: 20px;">Lisälaitteet ..... 61</p> <p style="padding-left: 20px;">ψ USB-laitteet ..... 63</p> <p style="padding-left: 20px;">Bluetooth musiikki ..... 67</p> <p>2 ž: Järjestelmätiedotukset<br/>(jos varustettu) ..... 30</p> <p>3 ☎: Puhelimen tila ..... 109</p> <p style="padding-left: 20px;">Puheluloki ..... 117</p> <p>4 Ulkolämpötila ..... 30</p> <p>5 Kello ..... 30</p> <p>6 Liikennetiedot (jos<br/>käytettävissä) ..... 98</p> <p>7 ▲: Näyttöluettelot - selaa<br/>ylöspäin ..... 30</p> <p style="padding-left: 20px;">Kartta: Muuta mittakaavaa .... 98</p> <p>8 Siirry valikoihin, vahvista<br/>toimintoja ..... 30</p> <p>9 ▼: Näyttöluettelot - selaa<br/>alaspäin ..... 30</p> <p style="padding-left: 20px;">Kartta: Muuta mittakaavaa .... 98</p> <p>10 ☰: Kotisivu ..... 30</p> | <p>11 ☺ - Paina: Kytkeä päälle/<br/>pois ..... 30</p> <p style="padding-left: 20px;">Kääntäminen: Muuta<br/>äänenvoimakkuutta ..... 30</p> <p>12 Navigointi: Suunta ja<br/>etäisyys seuraavaan<br/>käännökseen ..... 76</p> <p>13 +: Lisävalikko ..... 30</p> <p>14 Navigointinäyttö ..... 76</p> <p style="padding-left: 20px;">Kartta ..... 98</p> <p>15 ★: Suosikit, esimerkiksi<br/>Navigointi ↑ ..... 76</p> <p style="padding-left: 20px;">Media 🎵 (esimerkiksi radio) . . 48</p> <p style="padding-left: 20px;">Puhelin ☎ ..... 109</p> <p style="padding-left: 20px;">Palvelut ☑ ..... 79</p> <p>16 Ajotaloudellisuus (Eco-ajo) ... 30</p> <p>17 Valikko: Siirtyminen<br/>päävalikkoon ..... 30</p> |
|--|---|

## NAVI 80 IntelliLink (Tyyppi B)

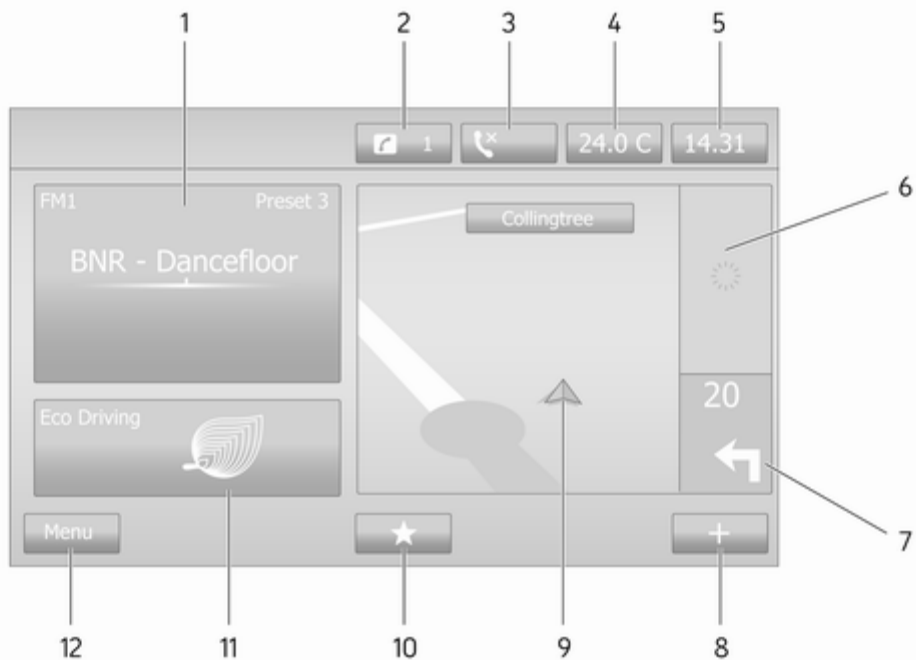

1	Audiotiedot, esim. radio .....	48	Puhelin ☎ .....	109
	Lisälaitteet .....	61	Palvelut ☑ .....	79
	ψ USB-laitteet .....	63	11 Ajotaloudellisuus (Eco-ajo) ...	30
	Bluetooth musiikki .....	67	12 <b>Valikko</b> : Siirtyminen päävalikkoon .....	30
2	⚙: Järjestelmätiedotukset (jos varustettu) .....	30		
3	☎: Puhelimen tila .....	109		
	Puheluloki .....	117		
4	Ulkolämpötila .....	30		
5	Kello .....	30		
6	Liikennetiedot (jos käytettävissä) .....	98		
7	Navigointi: Suunta ja etäisyys seuraavaan käännökseen .....	76		
8	✚: Lisävalikko .....	30		
9	Navigointinäyttö .....	76		
	Kartta .....	98		
10	★: Suosikit, esimerkiksi Navigointi ↑ .....	76		
	Media 🎵 (esimerkiksi radio) ..	48		

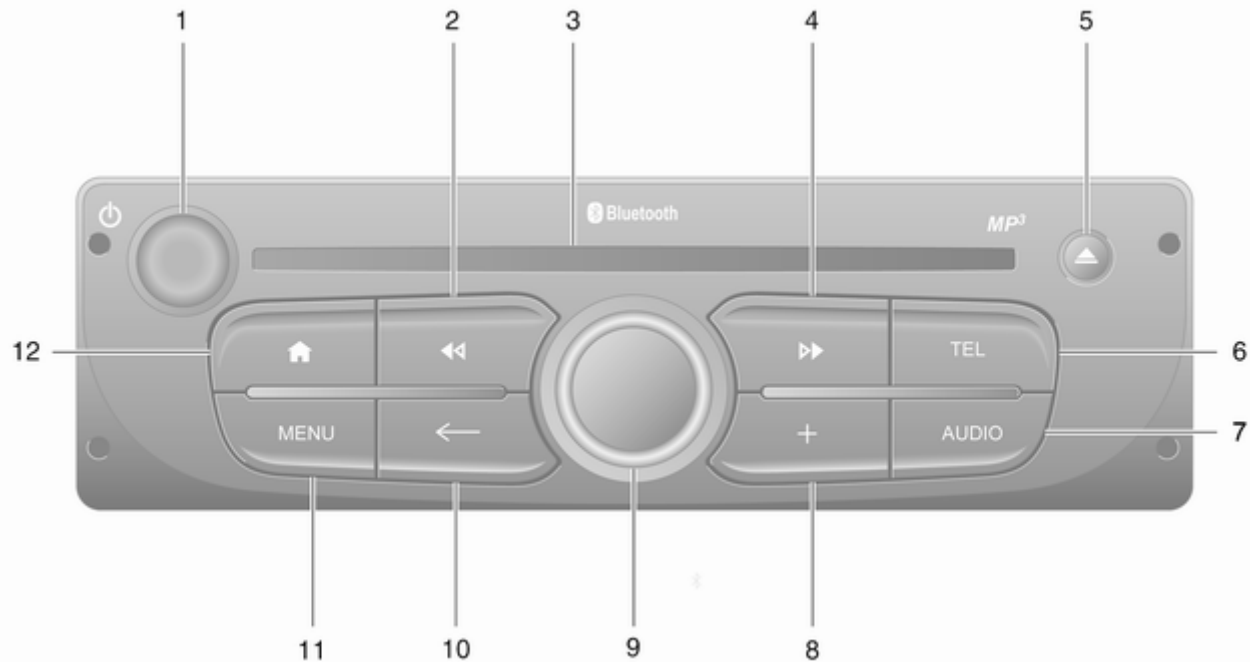

- |  |  |
|--|--|
| <p>1  - Paina: Kytkeä päälle/<br/>pois ..... 30</p> <p>Kääntäminen: Muuta<br/>äänenvoimakkuutta ..... 30</p> <p>2  - Radio, lyhyt painallus:<br/>Etsi edellinen radiotaajuus .... 50</p> <p>Pitkä painallus:<br/>Automaattinen<br/>asemanhaku ..... 50</p> <p>Audio/MP3/WMA CD,<br/>lyhyt painallus: Siirtyy<br/>yhden raidan taaksepäin ..... 58</p> <p>Pitkä painallus:<br/>Takaisinkelaus ..... 58</p> <p>3 CD-aukko ..... 58</p> <p>4  - Radio, lyhyt painallus:<br/>Etsi seuraava radiotaajuus ... 50</p> <p>Pitkä painallus:<br/>Automaattinen<br/>asemanhaku ..... 50</p> <p>Audio/MP3 CD, lyhyt<br/>painallus: Siirtyy yhden<br/>raidan eteenpäin ..... 58</p> <p>Pitkä painallus:<br/>Eteenpäinkelaus ..... 58</p> | <p>5  - CD:n poistaminen ..... 58</p> <p>6 <b>TEL</b> - Puhelinvalikko ..... 109</p> <p>7 <b>AUDIO</b> - Äänilähteen vaihto .. 58</p> <p>8  - Lisävalikko ..... 30</p> <p>9 Keskimmäinen<br/>kiertosäädin ..... 30</p> <p>Painaen: Toiminnon<br/>vahvistus ..... 30</p> <p>Kääntäminen: Siirry<br/>näyttövalikon<br/>vaihtoehtoihin ..... 30</p> <p>Kääntäminen: Radioase-<br/>maluettelon valinta ..... 48</p> <p>Kääntäminen: Valitse<br/>seuraava/edellinen asema .... 50</p> <p>Kääntäminen: CD/MP3-<br/>kappaleen vaihto ..... 58</p> <p>10  - Palaa edelliseen<br/>valikkoon, peruuta toiminto ... 30</p> <p>11 <b>MENU</b>: Siirtyminen<br/>päävalikkoon ..... 30</p> <p>12 : Siirry kotisivulle ..... 30</p> |
|--|--|

## NAVI 80 IntelliLink (Tyyppi C)

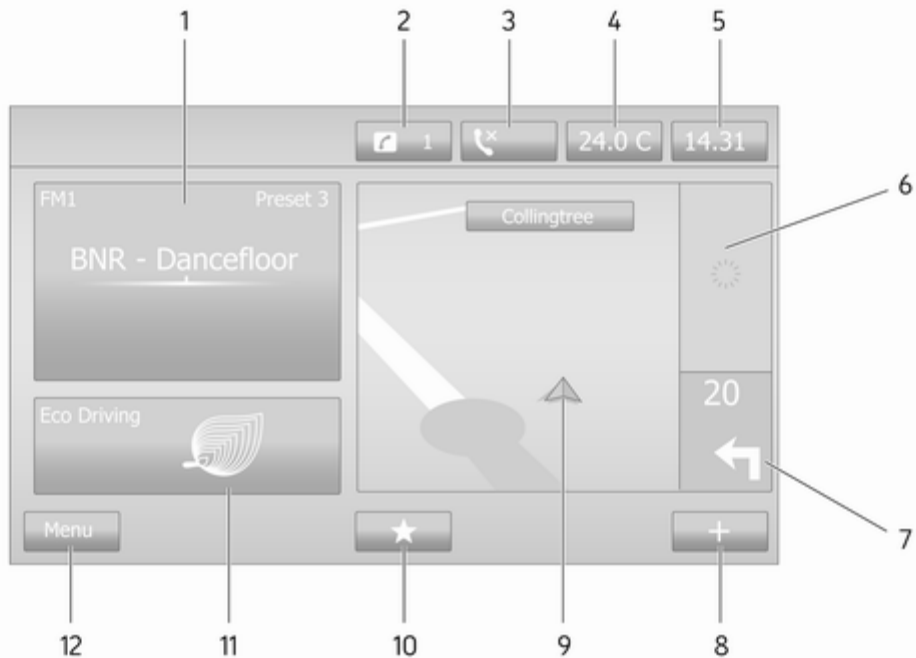



1	Audiotiedot, esim. radio .....	48	Puhelin ☎ .....	109
	Lisälaitteet .....	61	Palvelut ☑ .....	79
	ψ USB-laitteet .....	63	<b>11</b> Ajotaloudellisuus (Eco-ajo) ...	30
	Bluetooth musiikki .....	67	<b>12</b> <b>Valikko:</b> Siirtyminen	
2	⚙: Järjestelmätiedotukset (jos varustettu) .....	30	päävalikkoon .....	30
3	☎: Puhelimen tila .....	109		
	Puheluloki .....	117		
4	Ulkolämpötila .....	30		
5	Kello .....	30		
6	Liikennetiedot (jos käytettävissä) .....	98		
7	Navigointi: Suunta ja etäisyys seuraavaan käännökseen .....	76		
8	✚: Lisävalikko .....	30		
9	Navigointinäyttö .....	76		
	Kartta .....	98		
10	★: Suosikit, esimerkiksi Navigointi ↑ .....	76		
	Media 🎵 (esimerkiksi radio) ..	48		

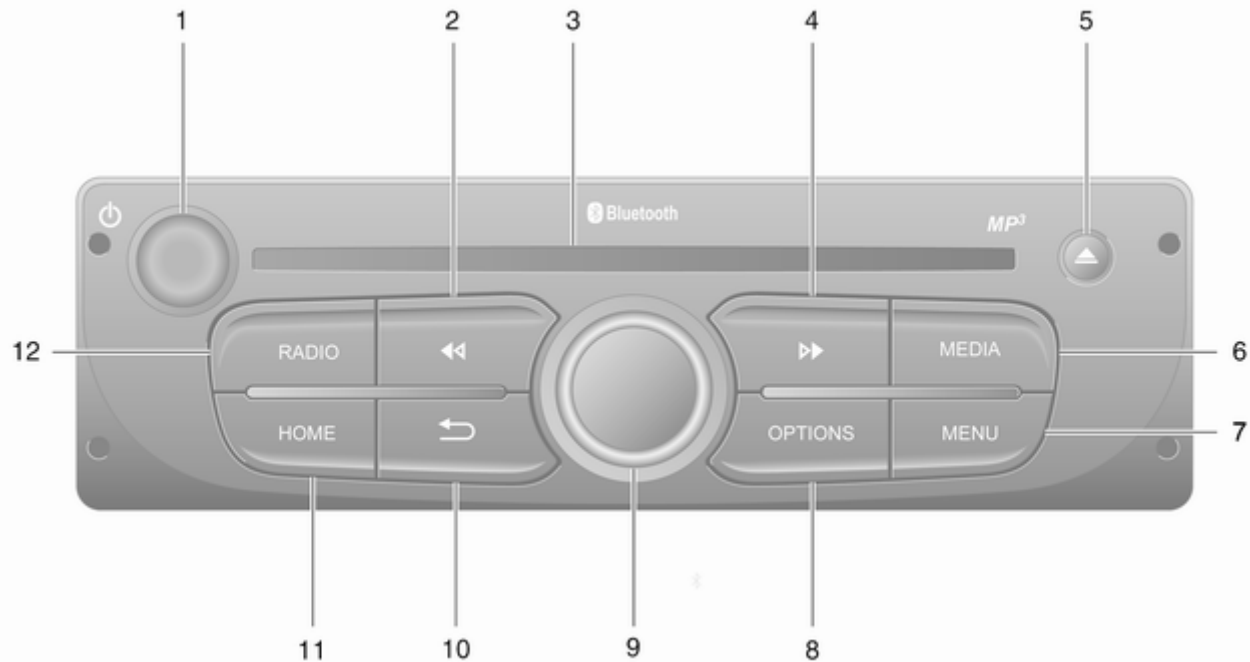

- 1 - Paina: Kytkentä päälle/  
pois ..... 30
- Kääntäminen: Muuta  
äänenvoimakkuutta ..... 30
- 2 - Radio, lyhyt painallus:  
Etsi edellinen radiotaajuus .... 50
- Pitkä painallus:  
Automaattinen  
asemanhaku ..... 50
- Audio/MP3/WMA CD,  
lyhyt painallus: Siirtyy  
yhden raidan taaksepäin ..... 58
- Pitkä painallus:  
Takaisinkelaus ..... 58
- 3 CD-aukko ..... 58
- 4 - Radio, lyhyt painallus:  
Etsi seuraava radiotaajuus ... 50
- Pitkä painallus:  
Automaattinen  
asemanhaku ..... 50
- Audio/MP3 CD, lyhyt  
painallus: Siirtyy yhden  
raidan eteenpäin ..... 58
- Pitkä painallus:  
Eteenpäinkelaus ..... 58

- 5 - CD:n poistaminen ..... 58
- 6 **MEDIA** - Äänilähteen vaihto .. 58
- 7 **MENU**: Siirtyminen  
päävalikkoon ..... 30
- 8 **OPTIONS**: Lisävalikko ..... 30
- 9 Keskimäinen  
kiertosäädin ..... 30
- Painaen: Toiminnon  
vahvistus ..... 30
- Kääntäminen: Siirry  
näyttövalikon  
vaihtoehtoihin ..... 30
- Kääntäminen: Radioase-  
maluettelon valinta ..... 48
- Kääntäminen: Valitse  
seuraava/edellinen asema .... 50
- Kääntäminen: CD/MP3-  
kappaleen vaihto ..... 58
- 10 - Palaa edelliseen  
valikkoon, peruuta toiminto ... 30
- 11 **HOME**: Siirtyminen  
päävalikkoon ..... 30
- 12 **RADIO** - Äänilähteen,  
taajuusalueen vaihto ..... 48

## Ohjauspylvään säätimet - Tyyppi A

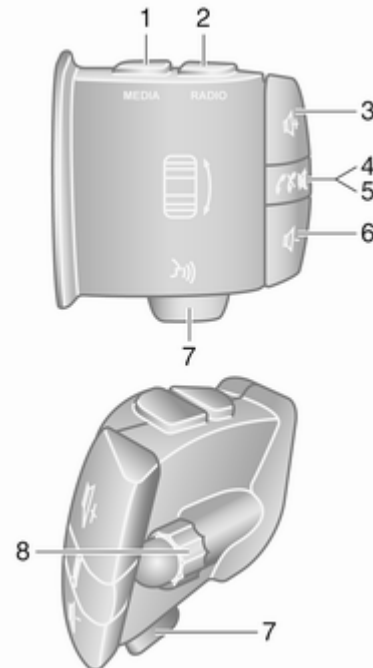

1	<b>MEDIA</b> - Äänilähteen vaihto ..	30
2	<b>RADIO</b> - Radion taajuusalueen vaihto .....	48
3	🔊 - Äänenvoimakkuuden lisääminen .....	30
4	🔇 - Mykistys päälle/pois .....	30
5	📞 - Puheluun vastaaminen/lopettaminen ..	117
6	🔊 - Äänenvoimakkuuden alentaminen .....	30
7	📶 - Ääniohjaus .....	108
8	Kääntäminen: Siirtyminen ylös/alas näyttövalikoissa, seuraavan/edellisen radion esivalinnan / radiotaajuuden / audiokappaleen valinta .....	50
	Painaen: Toimintojen vahvistaminen .....	48

### Ohjauspylvään säätimet - Tyyppi B

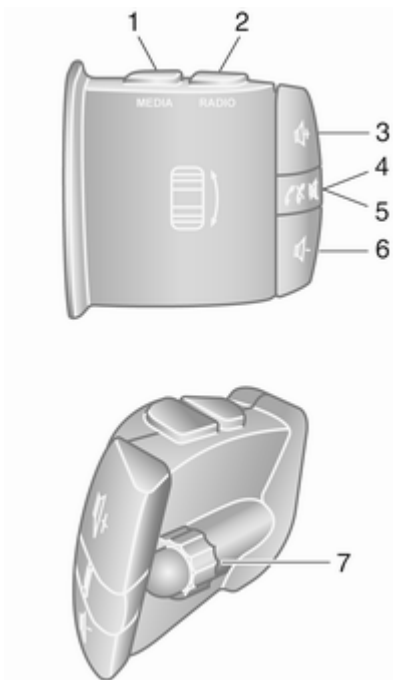

1	<b>MEDIA</b> - Äänilähteen vaihto ..	30
2	<b>RADIO</b> - Radion taajuusalueen vaihto .....	48
3	🔊 - Äänenvoimakkuuden lisääminen .....	30
4	🔇 - Mykistys päälle/pois .....	30
5	📞 - Puheluun vastaaminen/lopettaminen ..	117
6	🔊 - Äänenvoimakkuuden alentaminen .....	30
7	Kääntäminen: Siirtyminen ylös/alas näyttövalikoissa, seuraavan/edellisen radion esivalinnan / radiotaajuuden / audiokappaleen valinta .....	50
	Painaen: Toimintojen vahvistaminen .....	48

## Ohjauspylvään säätimet - Tyyppi C

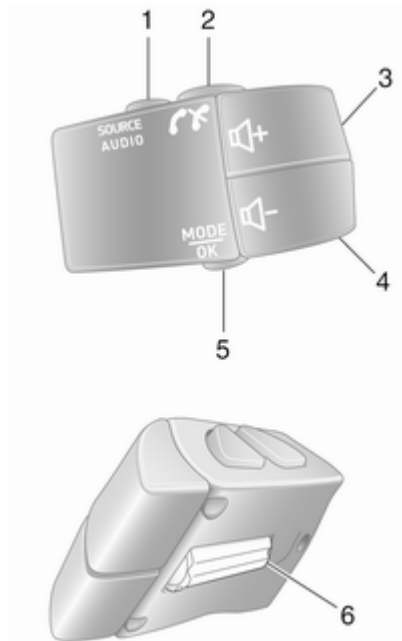

- |   |   |     |
|---|---|-----|
| 1 | <b>SOURCE/AUDIO -</b><br>Äänilähteen vaihto .....   | 30  |
| 2 |  .....   | 109 |
|   | Puheluun vastaaminen/<br>lopettaminen .....   | 117 |
|   |  - Mykistys päälle/pois .....                                      | 30  |
| 3 |  - Äänenvoimakkuuden<br>lisääminen, mykistys<br>päälle/pois .....  | 30  |
| 4 |  - Äänenvoimakkuuden<br>alentaminen, mykistys<br>päälle/pois ..... | 30  |
| 5 | <b>MODE/OK -</b> Toimintojen<br>vahvistus, audiotilan<br>vaihtaminen .....  | 48  |
|   | Puheluun vastaaminen/<br>lopettaminen .....   | 117 |
| 6 | Kääntäminen:<br>Valikkovalintojen käyttö,<br>seuraavan/edellisen<br>radion esivalinnan /<br>radiotaajuuden /<br>audiokappaleen valinta .....        | 48  |

### Huomaus

Jos autossa on ääniohjauspainike , se saattaa sijaita ohjauspyörässä tai ohjauspylvään säätimissä.

### Varkaudenestotoiminto

Infotainment-järjestelmästä riippuen toimintoon sisältyy elektroninen turvajärjestelmä varkaudenestoa varten. Infotainment-järjestelmä toimii vain tietyssä autossa ja on siten varkaalle arvoton.

Turvakoodi (toimitetaan erikseen) on syötettävä, kun järjestelmä otetaan käyttöön ensimmäisen kerran ja pitempien virtakatkosten jälkeen.

### Huomaus

Turvakoodia ei tarvita R16 BT USB- tai CD18 BT USB -laitteille.

### Turvakoodin antaminen

Kun Infotainment-järjestelmä kytketään päälle ensimmäistä kertaa, näyttöön tulee turvakoodin syöttöpyyntö, esimerkiksi **Radio code (radiokoodi)**, jonka jälkeen näyttöön tulee **0000**. Infotainment-järjestelmästä riippuen viesti saattaa tulla näkyviin vasta lyhyen viipeen jälkeen.

Syötä turvakoodi painamalla laitteen numeropainiketta **1** toistuvasti, kunnes haluttu numero näkyy. Syötä toinen, kolmas ja neljäs numero käyttäen painikkeita **2**, **3** ja **4** samalla tavalla.

Kun koko koodi on näytössä, pidä painiketta **6** painettuna kunnes kuuluu äänimerkki. Järjestelmän lukitus avautuu, kun oikea koodi on syötetty.

### NAVI 50 IntelliLink, NAVI 80

**IntelliLink:** Syötä turvakoodi kosketusnäytössä olevien numeropainikkeiden **0 - 9** avulla. Järjestelmän lukitus avautuu, kun oikea koodi on syötetty.

### Koodin syöttäminen väärin

Joissakin Infotainment-järjestelmissä väärän turvakoodin syöttämisen jälkeen näyttöön tulee väärästä koodista ilmoittava viesti, esimerkiksi **Error code (virhekoodi)**, jonka jälkeen näyttöön tulee lähtölaskenta-arvo, esimerkiksi **Wait 100 (odota 100)**.

Odota kunnes lähtölaskenta on loppunut, syötä sitten oikea koodi. Infotainment-järjestelmästä riippuen

lähtölaskenta-arvo saatetaan kaksinkertaistaa aina, kun koodi syötetään väärin.

### Maantieteellisen alueen vaihtaminen

Kun turvakoodi on syötetty, sinua saatetaan Infotainment-järjestelmästä riippuen pyytää valitsemaan maantieteellinen alue, esimerkiksi:

- Eurooppa
- Aasia
- Arabia
- Amerikka

Kytke Infotainment-järjestelmä pois päältä ja paina sitten samanaikaisesti painiketta **1** ja **5** ja  $\phi$ . Paina sitten  $\blacktriangleleft$  tai  $\blacktriangleright$ , kunnes haluttu alue on korostettu näytössä, ja tee asetus painikkeella **6**.

## Käyttö

### Infotainment-järjestelmän säätimet

Infotainment-järjestelmää käytetään painikkeilla, kiertosäätimillä ja/tai näyttövalikoilla.

Käskyt annetaan:

- kojelaudan keskusohjauksyksiköllä  $\curvearrowright$  6 tai
- ohjauspylvään säätimillä  $\curvearrowright$  6
- ääniohjausjärjestelmällä (jos käytettävissä)  $\curvearrowright$  106
- kosketusnäytöllä (NAVI 50 IntelliLink, NAVI 80 IntelliLink)  $\curvearrowright$  39

### Huomautus

Seuraavissa luvuissa kuvataan vain suurimmat valikoiden käyttötavat. Joissakin tapauksissa saattaa olla olemassa muita vaihtoehtoja.

### Infotainment-järjestelmän kytkeminen päälle tai pois

Kytke Infotainment-järjestelmä päälle painamalla  $\phi$ .

Viimeksi käytetty audiolähde on toiminnassa.

Paina  $\odot$  (tai Infotainment-järjestelmästä riippuen paina ja pidä painetuna) Infotainment-järjestelmän kytkemiseksi pois päältä.

#### Huomautus

Kello ja/tai ulkolämpötila voidaan näyttää Infotainment-järjestelmän ollessa poissa päältä (versiosta riippuen).

#### NAVI 50 IntelliLink:

Infotainment-järjestelmä kytkeytyy automaattisesti päälle ja pois, kun sytytysvirta kytketään päälle tai pois. Paina sen sijaan tarvittaessa  $\odot$ .

Paina  $\odot$  5 sekunnin ajan järjestelmän käynnistämiseksi uudelleen.

#### NAVI 80 IntelliLink:

Infotainment-järjestelmä kytkeytyy automaattisesti päälle, kun sytytysvirta kytketään päälle (versiosta riippuen). Paina sen sijaan tarvittaessa  $\odot$ .

Seuraavat vaihtoehdot voivat näkyä näytössä (versiosta riippuen):

- **Muuta asetuksia** (tiedonjaon hyväksyminen tai estäminen)  
Järjestelmä näyttää ruudun tiedonjaon hyväksymistä tai estämistä varten, kun kosketat **Muuta asetuksia**.

#### Huomautus

Kun tiedonjako on pois käytöstä, tietyt toiminnot eivät ehkä toimi oikein.

- **Kieli** (järjestelmän kielen vaihtaminen)
- **Valmis** (jatkaminen kotisivulle)
- **Ohje** (yksityiskohtaisempia tietoja varten)

Infotainment-järjestelmä kytkeytyy automaattisesti pois päältä, kun sytytysvirta katkaistaan ja kuljettajan ovi avataan. Paina sen sijaan tarvittaessa  $\odot$ .

#### Automaattinen poiskytkentä

Sytytysvirran ollessa pois kytkettynä Infotainment-järjestelmä kytketään päälle  $\odot$ -säätimellä, se kytkeytyy automaattisesti pois päältä hetken

kuluttua viimeisen käskyn antamisesta. Infotainment-järjestelmästä riippuen automaattinen poiskytkentä tapahtuu n. 5 - 20 minuutin kuluttua.

Kun painat  $\odot$  uudelleen, Infotainment-järjestelmä voi pysyä päällä vielä 5 - 20 minuuttia Infotainment-järjestelmästä riippuen.

#### Äänenvoimakkuuden säätö

Kierrä  $\odot$ /äänenvoimakkuuden säätönappia tai paina **+** tai **-**.

Paina vaihtoehtoisesti (ohjauspylvään säätimistä)  $\leftarrow$  tai  $\rightarrow$ .

#### NAVI 50 IntelliLink:

Versiosta riippuen on mahdollista asettaa erilaisia yksilöllisiä äänenvoimakkuustasoja (mukaan lukien audiosoittimet, liikennetiedotukset, navigoinnin ohjeet, puhelinsoitot ja soittoääni).

Kosketa kotisivulla **Asetukset** ja sitten **Audio** ja **Ääni**.

Katso (NAVI 50 IntelliLink) "Äänenvoimakkuusasetukset"  $\rightarrow$  41.

**NAVI 80 IntelliLink:**

Eri toimintojen (esim. navigointiohjeet, liikennetiedotukset, puhelut) äänenvoimakkuutta voidaan säätää erikseen kotisivulla koskettamalla **VALIKKO** ja sitten **Järjestelmä** ja **Ääni**.

Katso (NAVI 80 IntelliLink) "Järjestelmäasetukset" ⇨ 42.

**Tallennettu äänenvoimakkuus**





Kun Infotainment-järjestelmä kytetään pois päältä, senhetkinen äänenvoimakkuus tallennetaan muistiin.

**Nopeuden mukaan säätävä äänenvoimakkuus**

Kun nopeuden mukaan säätävä äänenvoimakkuus (⇨ 42) on aktiivitena, äänenvoimakkuus mukautuu automaattisesti tiemelun ja tuulensuhinan mukaan.



**Mykistys**

Mykistä nykyinen audiolähde (Infotainment-järjestelmästä riippuen) painamalla  lyhyesti tai kiertämällä nuppi kokonaan vastapäivään.

Paina (ohjauspylvään säätimistä) joko  tai  tai samanaikaisesti  ja .

**Mykistyksen poiskytkentä**

Poista mykistys (riippuen Infotainment-järjestelmästä) painamalla lyhyesti  uudelleen tai kiertämällä myötäpäivään.

Vaihtoehtoisesti (ohjauspylvään säätimistä): Paina  uudelleen tai paina  ja  samanaikaisesti uudelleen.

**Huomautus**

Vastaanotettaessa liikennetiedotus järjestelmä mykistetään automaattisesti.







Katso lisätietoa kohdasta "Radio data system" ⇨ 53.

**Näytön toiminta****R15 BT USB, R16 BT USB, CD16 BT USB, CD18 BT USB - näytön toiminta**

- Siirry ylös-/alaspäin näytössä: Käännä säädintä **OK**.
- Vahvista toiminnot: Paina **OK**.
- Toimintojen peruutus (ja paluu edelliseen valikkoon): paina painiketta .

**NAVI 50 IntelliLink - Näytön toiminta**

Käytä seuraavia valikkoja kosketusnäytöllä eri luvuissa kuvatuilla tavoilla:

-   **RADIO**  
Katso luku "Radio" ⇨ 48.
-   **MEDIA**  
Katso luku "USB-liitäntä" ⇨ 63.
-  **PHONE**  
Katso luku "Puhelin" ⇨ 109.
-  **KARTTA** /  **Kartta**  
Katso luku "Navigointi" ⇨ 76.



- **NAVI / Nav**



Katso luku "Navigointi" ⇨ 76.

- **ASETUKSET**

Katso (NAVI 50 IntelliLink)  
"Äänensävyn asetukset" ⇨ 39,  
"Äänenvoimakkuusasetukset"  
⇨ 41 ja "Järjestelmäasetukset"  
⇨ 42.

### Huomautus

Ohjelmistoversiosta riippuen näytössä olevat valikot voivat erota yllä luetelluista.

Kun kotisivu  on näytössä, nämä valikot voidaan piilottaa näytöstä (vain kello ja äänentoistojärjestelmän tiedot saatetaan näyttää) koskettamalla . Näytä nämä valikot uudelleen koskettamalla näyttöä mistä tahansa kohdasta.

### NAVI 80 IntelliLink - Näytön toiminta

Käytä seuraavia valikkoja kosketusnäytöllä eri luvuissa kuvatuilla tavoilla.

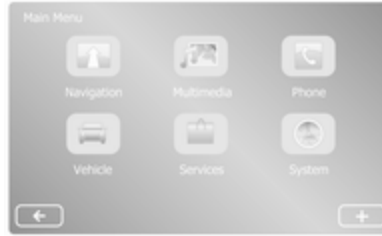

Siirry päävalikkoon koskettamalla kotisivulla **VALIKKO**. Seuraavat valikot ja käyttöpainikkeet näytetään:

- **↑ Navigointi**

Katso "Navigointi" ⇨ 76.

- ** Multimedia:**

- **Radio:** Katso "Radio" ⇨ 48.

- **Media:**

**CD** (käytettävissä vain tyyppissä B ja C): katso "CD-soitin" ⇨ 58.

**USB:** Katso "USB-liitäntä" ⇨ 63.

**SD:** Käyttö vastaa CD-soitinta ⇨ 58.

**Lisälaite:** Katso "AUX-liitäntä" ⇨ 61.

**Bluetooth:** Katso "Bluetooth-musiikki" ⇨ 67.

- **Kuvat:** Katso "Kuvien näyttäminen" luvussa "Ulkoiset laitteet" ⇨ 73.

- **Video:** Katso "Elokuvien toistaminen" luvussa "Ulkoiset laitteet" ⇨ 73.

- **Asetukset:** Katso "Multimedia-asetukset" (NAVI 80 IntelliLink) -järjestelmän "Järjestelmäasetukset"-kohdassa ⇨ 42.

- ** Puhelin**

Katso "Puhelin" ⇨ 109.

- ** Auto**

Avaa Eco-ajo-, Ajotietokone- ja Asetukset-valikot koskettamalla.

Katso alla olevaa lukua (NAVI 80 IntelliLink) "Toimintatilat".

- ** Palvelut**

Avaa navigointipalvelut ja asetusvalikko koskettamalla tätä.

Katso alla olevaa lukua (NAVI 80 IntelliLink) "Toimintatilat".

### • Järjestelmä

Katso (NAVI 80 IntelliLink) "Järjestelmäasetukset" ⇨ 42.

### Huomautus

Ohjelmistoversiosta riippuen näyttövalikot voivat olla erilaiset kuin kuvissa.

- □/←: Siirry edelliselle sivulle
- >/→: Siirry seuraavalle sivulle
- ↑: Näyttöluettelot: selaa ylöspäin
- ↓: Näyttöluettelot: selaa alaspäin
- +: Avaa lisävalikko
- ←: Palaa edelliseen valikkoon

Näyttöä voidaan käyttää myös Infotainment-järjestelmän etulevyn säätimillä.

### Huomautus

Versiosta riippuen joidenkin Infotainment-järjestelmän etulevyn säätimien avulla ei voi käyttää näytön toimintoja.

### Huomautus



Autosta riippuen kosketusnäytön käyttöä voi olla rajoitettu ajon aikana.

### Toimintatilat

#### Radio

Vaihda audiolähteeksi radio: Paina Infotainment-järjestelmästä riippuen **RADIO**, **RADIO/CD** tai **AUDIO/SOURCE**.

#### NAVI 50 IntelliLink:

Siirry koska tahansa radiovalikkoon koskettamalla  ja sitten /  
 **Radio**.

#### NAVI 80 IntelliLink:

Siirry radiovalikkoon kotisivulta koskettamalla **VALIKKO** ja sitten **Multimedia** ja **Radio**.

Radiotoimintojen yksityiskohtainen selostus ⇨ 48.

#### Audiosoittimet

Vaihda audiolähteeksi **CD**, **USB**, **AUX**, Bluetooth tai iPod (jos käytettävissä): kosketa Infotainment-järjestelmästä riippuen **MEDIA**, **RADIO/CD** tai **AUDIO/SOURCE**.

**NAVI 50 IntelliLink:** Siirry yhdistettyjen lisälaitteiden (**USB**, **iPod**, **BT** (Bluetooth) tai **AUX**) valikkoon milloin tahansa koskettamalla  ja sitten   
 **Media**. Kosketa vasemmassa yläkulmassa  ja valitse lisälaite.

**NAVI 80 IntelliLink:** Siirry lisälaitteiden (esim. Audio CD, USB, SD-kortti, AUX-liitäntä, Bluetooth) valikkoon kotisivulta koskettamalla **VALIKKO** ja sitten **Multimedia** ja **Media**. Valitse lisälaite näyttöluettelosta.

#### R15 BT USB, R16 BT USB

Yksityiskohtaiset selostukset:

- AUX-liitäntän toiminnot ⇨ 61
- USB-liitäntän toiminnot ⇨ 63
- Bluetooth-musiikin käyttö ⇨ 67

#### CD16 BT USB, CD18 BT USB

Yksityiskohtaiset selostukset:

- CD-soittimen toiminnot ⇨ 58
- AUX-liitäntän toiminnot ⇨ 61
- USB-liitäntän toiminnot ⇨ 63
- Bluetooth-musiikin käyttö ⇨ 67

### NAVI 50 IntelliLink

Yksityiskohtaiset selostukset:

- AUX-liitännän toiminnot ⇨ 61
- USB-portin (mukaan lukien iPod) toiminnot ⇨ 63
- Bluetooth-musiikin käyttö ⇨ 67

### NAVI 80 IntelliLink

Yksityiskohtaiset selostukset:

- CD-toiminnot (vain tyyppi B ja C) ⇨ 58
- AUX-liitännän toiminnot ⇨ 61
- USB-liitännän toiminnot ⇨ 63
- Bluetooth-musiikin käyttö ⇨ 67

### Navigointi, kartta (NAVI 50 IntelliLink, NAVI 80 IntelliLink)

Navigointijärjestelmän yksityiskohtainen selostus ⇨ 76, kartan selaaminen ⇨ 98.

### Puhelin

Käytä seuraavien valikoiden valintoja yhdistääksesi matkapuhelimen, soitaaksesi puheluita, luodaksesi yhteystietoluetteloita ja muuttaaksesi eri asetuksia.



Handsfree-puhelinjärjestelmän yksityiskohtainen selostus ⇨ 109.

### R15 BT USB, R16 BT USB, CD16 BT USB, CD18 BT USB - puhelin

**Phone (puhelin)**-valikkoon siirtyminen: Paina  tai **TEL**.

Siirry puhelimen asetusvalikkoon: Paina **TEL** ja valitse sitten **Phone settings (puhelinasetukset)**.

### NAVI 50 IntelliLink - Puhelin

Puhelinvalikkoon siirtyminen koska tahansa: Kosketa  ja sitten  **Puhelin**.

### NAVI 80 IntelliLink - Puhelin

Siirry Puhelin-valikkoon kotisivulta koskettamalla **VALIKKO** ja sitten **Puhelin**.

### Auton tiedot

Siirry Auto-valikkoon kotisivulta koskettamalla **VALIKKO** ja sitten **Auto**.

Autosta riippuen seuraavat valikot näytetään:

- **Eco-ajo**
- **Ajotietokone**
- **Asetukset**

### Eco-ajo

Seuraavat ominaisuudet ovat valittavissa:

- **Osamatkaraportti**

Näyttää seuraavat viimeksi ajetun matkan tiedot:

Polttoaineen keskipulutus, keskinopeus, polttoaineen kokonaiskulutus, kokonaismatka jne.

Osamatkaraportissa **Eco scoring** antaa taloudellisen ajon tuloksen 100:n asteikolla. Suuremmat arvot tarkoittavat parempaa ajamisen taloudellisuutta. Luokitukset annetaan myös keskimääräiselle ympäristöystävälliselle ajotavalle (kiihdytys), vaihtevaihdon taloudellisuudelle (vaihteisto) ja jarrutuksen hallinnalle (ennakointi).

Matkan tietojen tallentaminen: Kosketa "Tallenna" ja valitse

sitten matkan tyyppi seuraavasta luettelosta:

Koti/työ, loma, viikonloppu, retki/ matka, yksityinen.

Matkan tietojen nollaaminen: Kosketa "Nollaa". Vahvista tai peruuta valitsemalla Kyllä tai Ei.

Kosketa + avataksesi ponnahdusvalikon, jossa osamatkareportteja voidaan verrata tai näytä/piilota raportteja matkan jälkeen.

- **Ajotapani**

Näyttää muutokset ajotavassasi (kun ajomatkan tiedot on tallennettu).

"Yhteenveto"-välilehti näyttää kunkin matkatyyppin (esim. koti/työ) kohdalla seuraavat tiedot: Reitin kokonaismatka, ajettu matka, tietojen päivytyksen päivämäärä ja keskimääräinen taloudellisen ajon arvosana 100:n asteikolla.

"Yksityiskohtainen raportti"/"Tiedot"-välilehdellä

näytetään ajomatkasta tallennetut tiedot.

- **Taloudellisen ajon opastus**

Näyttää ohjeita polttoaineenkulutuksen vähentämiseksi.

Selaa sivuja ja tutustu neuvoihin.

### Ajotietokone

Näyttää viimeisen nollaamisen jälkeen kertyneet seuraavat tiedot:

- laskennan aloituspäivä
- kokonaismatka
- keskinopeus
- polttoaineen keskikulutus
- polttoaineen kokonaiskulutus

Nollaa ajotietokoneen ja kojelaudan ajotietokoneen tiedot koskettamalla **Nollaa** ja sitten **Kyllä**.

Katso lisätietoa ohjekirjan kohdasta Ajotietokone.

### Asetukset

Seuraavia asetuksia voidaan muuttaa:

- **Pysäköintitutka**

- **Äänenvoimakkuus:**

Muuta ultraäänipysäköintitutkan äänenvoimakkuutta koskettamalla painiketta + tai - äänenvoimakkuuspalkein vieressä. Katso lisätietoa ohjekirjan kohdasta Pysäköintitutka.

- **Takakameran näkymän asetukset** (käytettävissä versiosta riippuen):

Kytke takakamera päälle/pois, muuta ohjauslinjoja (staattiset/dynaamiset) ja säädä kuva-asetuksia (esim. kirkkautta, väriä ja kontrastia).

Tallenna muutokset koskettamalla **Valmis**. Katso lisätietoa ohjekirjan kohdasta Takakamera.

- **+ (lisävalikko):**

Palauta kaikki tai senhetkiset pysäköintitutkan valinnat

tehdasasetuksiin koskettamalla **+** **Pysäköintitutka**-valikossa tai alavalikoissa ja sitten **Palauta oletusarvoihin**.

- **Kuva-asetukset** (käytettävissä versiosta riippuen)  
Näillä säädetään esim. kirkkautta, väriä ja kontrastia.
- Myös seuraavia toimintoja (autosta riippuen) voidaan säätää:
  - Ulkopeilien automaattinen kääntäminen pysäköintiasentoon lukittaessa auto (kytke päälle/pois).
  - Oven lukko ajon aikana (kytkin päälle/pois).
  - Takalasinpyyhkimen aktiivointi valittaessa peruutusvaihte (kytke päälle/pois).
  - Päiväajovalot (kytke päälle/pois).
  - Avaa vain kuljettajan oven lukitus avattaessa ovi (kytke päälle/pois).
  - Helppo sisäännousu (kytke päälle/pois).

- Ajotyylin ilmaisain (polttoainetaloudellisuuden mittari) (kytke päälle/pois).
- Taloudellisen ajotavan arviointi (kytke päälle/pois).
- Näytä raportti matkan jälkeen (kytke päälle/pois).

Muutettuasi asetuksia vahvista koskettamalla **Valmis**.

### Palvelut (NAVI 80 IntelliLink)

Siirry Palvelut-valikkoon kotisivulta koskettamalla **VALIKKO** ja sitten **Palvelut**.

Seuraavat valikot tulevat näyttöön:

- **Navigointipalvelut**
- **Asetukset**

### Navigointipalvelut

Navigointipalvelujen (esim. liikennetiedot, kiinteät nopeuskamerat) lisäksi ominaisuuksia voidaan lisätä tilaamalla LIVE-palveluja.

Katso (NAVI 80 IntelliLink) "LIVE-palvelut" luvussa Navigointi ⇨ 79.

### Asetukset

Seuraavat valikot tulevat näyttöön:

- **Sovellusten hallinta**

Hallitse Bluetooth-lisälaitteita valitsemalla tämä.

- **Navigointipalvelut**

Tällä voit siirtyä navigointiin liittyviin ominaisuuksiin, esim. liikennetiedot, nopeuskameratiedot, paikallishaku, My TomTom LIVE, sää.

Katso (NAVI 80 IntelliLink) "LIVE-palvelut" luvussa Navigointi ⇨ 79.

### Huomautus

Yhteensopiva SD-kortti tarvitaan LIVE-palveluita varten.

- **Päivitä sovelluksia**

Päivitä nykyiset sovellukset valitsemalla tämä.

- **Tiedonjaon asetukset**

Kytke tiedonjako päälle/pois valitsemalla tämä.

**Huomautus**

Kun tiedonjako on pois käytöstä, tietyt toiminnot eivät ehkä toimi oikein.

**Suosikit (NAVI 80 IntelliLink)**

Katso, lisää tai poista seuraavien toimintojen suosikkeja koskettamalla ★ kotisivun ollessa näytössä:

- ↑ **Navigointi** ⇨ 76.
- 📺 **Multimedia** - katso "Radio" ⇨ 48.
- 📞 **Puhelin** ⇨ 109.
- 🏠 **Palvelut** ⇨ 79.

**Navigoinnin suosikit**

Valitse näytössä oleva tyhjä kohta tai kosketa + (lisävalikon avaamiseksi) ja valitse sitten **Lisää suosikki**.

Lisää tallennettu kohde suosikkeihin näytössä olevasta luettelosta.

Katso lisätietoa kohdasta (NAVI 80 IntelliLink) "Kohteen syöttäminen" luvussa Navigointi ⇨ 92.

**Multimedian suosikit**

Valitse näytössä oleva tyhjä kohta tai kosketa + (lisävalikon avaamiseksi) ja sitten **Lisää suosikki**.

Lisää esivalittu FM-radioasema suosikkeihin näytössä olevasta luettelosta.

**Puhelimen suosikit**

Valitse näytössä oleva tyhjä kohta tai kosketa + (lisävalikon avaamiseksi) ja sitten **Lisää suosikki**.

Lisää puhelimen yhteystieto suosikkeihin näytössä olevasta luettelosta.

Katso lisätietoja kohdasta (NAVI 80 IntelliLink) "Puhelinluettelo" luvussa "Puhelin" ⇨ 117.

**Palvelujen suosikit**

Valitse näytössä oleva tyhjä kohta tai kosketa + (lisävalikon avaamiseksi) ja sitten **Lisää suosikki**.

Lisää palvelukohta suosikkeihin näytössä olevasta luettelosta.

**Poista suosikkeja**

Kosketa + ja valitse **Poista kaikki suosikit** tai **Poista suosikki**.

Valitse sitten suosikki näytössä näkyvästä luettelosta. Näytössä näkyy vahvistusviesti. Kosketa **Poista** ja vahvista, jos saat kehoitteen.

**Lisätoiminnot (NAVI 50 IntelliLink)**

Versiosta riippuen takakameran näkymän asetukset ovat saatavana.

**Takakameran näkymän asetukset**

Kun takakameran näkymä näkyy näytössä, avaa asetusvalikko koskettamalla **Asetukset**.

Seuraavia asetuksia voidaan päivittää:

- Kytke takakameran näyttö **Pois/Päälle**.
- Värit  
Säädä tasoa koskettamalla **-/+**.
- Kirkkaus  
Säädä tasoa koskettamalla **-/+**.
- Kontrasti  
Säädä tasoa koskettamalla **-/+**.

Katso lisätietoja ohjekirjan kohdasta "Takakamera".

## Käyttö kosketuksella, yleiskuva

Infotainment-järjestelmän näytössä (NAVI 50, NAVI 80 IntelliLink) on kosketusherkkä pinta, joka mahdollistaa näytettävien valikoiden suoran ohjauksen.

### Huomio

Älä käytä teräviä tai kovia esineitä kuten kuulakärkikyniä, lyijykyniä tai vastaavia kosketusnäytön koskettamiseen.

## Näyttöpainikkeen tai valikkokohdan valinta tai aktivointi

Kosketa näyttöpainiketta tai valikkokohtaa.

- Lyhyt kosketus aktivoi valitun kohdan.
- Tallenna valittu kohta koskettamalla sitä pitkään.

Vastaava järjestelmätoiminto aktivoituu, näytössä näkyy viesti tai siihen avautuu alavalikko, jossa on lisää valintamahdollisuuksia.

### Huomautus

Seuraavissa luvuissa toimintavaiheet näyttöpainikkeen tai valikkokohdan valitsemiseksi tai aktivoimiseksi kosketusnäytön kautta kuvataan muodossa "...valitse <painikkeen nimi>/<kohteen nimi>".

## Luetteloiden vieritys

Jos valittavana on enemmän kohtia kuin näyttöön mahtuu, luetteloa vieritettävä.

Selaa valikkokohtaluetteloa koskettamalla ▼ tai ▲ selauspalkin ylä- ja alaosassa.

Selaa luetteloa nopeasti pitämällä ▼ tai ▲ painettuna.

### Huomautus

Seuraavissa luvuissa luettelon kohtaan vieritys kosketusnäytön avulla kuvataan seuraavasti: "...vieritä kohtaan <kohdan nimi>".

## Selaaminen kartassa

Kosketa karttaa mistä tahansa kohdasta. Kohdistin ilmaisee nykyisen sijainnin. Selaa karttaa vetämällä karttaa tarvittavaan suuntaan.

### Huomautus

Näyttöä tulee painaa tasaisesti ja sormea tulee liikuttaa tasaisella nopeudella.

## Lisävalikot

Avaa lisäasetuksia sisältäviä ponnahdusvalikoita koskettamalla +.

Poistu ponnahdusvalikosta käyttämättä asetuksia tai tekemättä muutoksia koskettamalla mitä tahansa ponnahdusvalikon ulkopuolella olevaa näytön osaa.

## Äänensävyn asetukset

**R15 BT USB, R16 BT USB, CD16 BT USB, CD18 BT USB -äänensävyn asetukset**

Äänensävyasetus voidaan tehdä äänen asetussivulla.

Paina **SETUP** siirtyäksesi asetusvalikkoon.

Valitse **Audio settings (audioasetukset)**, sitten **Soundi** ja käännä **OK**, kunnes haluttu asetus on valittuna:

- BASS (basso)
- TREBLE (diskantti)
- FADER (tasapaino etu/taka)
- BALANCE (tasapaino vasen/oikea)

Näytössä näkyy asetustyyppi ja asetusarvo.

Aseta haluttu arvo kiertämällä **OK** ja vahvista valinnat painamalla säädintä.

Poistu äänen asetusvalikosta painamalla →.

#### Huomautus

Jos toimintaa ei ole, järjestelmä poistuu audioasetusvalikosta automaattisesti.

#### Basson ja diskantin asetus

Valitse **Bass (basso)** tai **Treble (diskantti)**.

Aseta haluttu arvo kiertämällä **OK** ja vahvista asetus painamalla säädintä.

Versiosta riippuen käytettävissä on myös asetus **BASSON VAHVISTUS**.

**Äänenvoimakkuuden jakaminen oikean ja vasemman puolen välillä**  
Valitse **Balance (tasapaino)**.

Aseta haluttu arvo kiertämällä **OK** ja vahvista asetus painamalla säädintä.

**Äänenvoimakkuuden jakaminen etu- ja takaosan välillä**

Käytettävissä versiosta riippuen.

Valitse **Fader (tasapaino etu/taka)**.

Aseta haluttu arvo kiertämällä **OK** ja vahvista asetus painamalla säädintä.

#### NAVI 50 IntelliLink - Äänensävyn asetukset

Siirry koska tahansa asetusvalikkoon koskettamalla  ja sitten

 **Asetukset**.

Seuraavat asetusten alivalikot näkyvät näytön alaosassa:

- **Audio**

Katso alla oleva kohta "Ääniasetukset".

- **Näyttö**

Katso (NAVI 50 IntelliLink) "Järjestelmäasetukset" ⇨ 42.

- **Yhteydet**

Katso (NAVI 50 IntelliLink) "Järjestelmäasetukset" ⇨ 42.

- **Järjestelmä**

Katso (NAVI 50 IntelliLink) "Järjestelmäasetukset" ⇨ 42.

#### Ääniasetukset

Näytä seuraavat valinnat valitsemalla

**Audio:**

- **Äänenvoimakkuus/nopeus** (pois/1/2/3/4/5)

Nopeudesta riippuvainen äänenvoimakkuus - katso (NAVI 50 IntelliLink) "Äänenvoimakkuusasetukset" ⇨ 41.



- **Loudness** (päälle/pois)  
Suurena basson ja diskantin tasoa kytkemällä loudness päälle.
- **BAL/FAD**  
Versiosta riippuen voit avata äänenvoimakkuuden jakauman tasapaino- ja äänensävyasetusten alavalikon koskettamalla ►.  
Säädä näytön vasemmalla puolella oikean ja vasemman puolen välistä tasapainoa painikkeilla ◀/▶ ja etu-/takatasapainoa painikkeilla ▲/▼ (jos käytettävissä).  
Säädä näytön vasemmalla puolella oikean ja vasemman puolen välistä tasapainoa painikkeilla ◀/▶ ja etu-/takatasapainoa painikkeilla ▲/▼ (jos käytettävissä).  
Säädä **basso-**, **keski-** ja **diskantti**-äänien sävyominaisuuksia (välillä -5... +5) näytön oikean puolen painikkeilla ◀/▶.  
Vahvista muutokset koskettamalla **OK**.
- **Ääni**  
Versiosta riippuen voit avata äänenvoimakkuuden jakauman tasapaino- ja äänensävyasetusten alavalikon koskettamalla ►.

Säädä näytön vasemmalla puolella oikean ja vasemman puolen välistä tasapainoa painikkeilla ◀/▶ ja etu-/takatasapainoa painikkeilla ▲/▼ (jos käytettävissä).

Säädä **basso-**, **keski-** ja **diskantti**-äänien sävyominaisuuksia (välillä -5... +5) näytön oikean puolen painikkeilla ◀/▶.

Vahvista muutokset koskettamalla **OK**.

Katso lisätietoja muista äänen alavalikon versioista (joissa äänenvoimakkuuden voi asettaa yksilöllisesti audiotyyppien luetteloa varten) kohdasta (NAVI 50 IntelliLink) "Äänenvoimakkuusasetukset" ⇨ 41.

### NAVI 80 IntelliLink - Äänensävyn asetukset

Katso (NAVI 80 IntelliLink) "Järjestelmäasetukset" ⇨ 42.

### Äänenvoimakkuusasetukset

#### R15 BT USB, R16 BT USB, CD16 BT USB, CD18 BT USB - äänenvoimakkuuden asetukset

Paina **SETUP** siirtyäksesi asetusvalikkoon.

Valitse **Audio settings (audioasetukset)**, sitten **Speed vol. (Nopeudesta riippuva äänenvoimakkuus)** ja käänä **OK**, kunnes haluttu asetus on valittuna.

#### NAVI 50 IntelliLink - Äänenvoimakkuusasetukset

Siirry koska tahansa asetusvalikkoon koskettamalla 🏠 ja sitten **⚙️ Asetukset**.

Seuraavat asetusten alavalikot näytetään:

- **Audio**

Katso alla oleva kohta "Ääniasetukset".

- **Näyttö**

Katso (NAVI 50 IntelliLink) "Järjestelmäasetukset" ⇨ 42.

- **Yhteydet**

Katso (NAVI 50 IntelliLink)  
"Järjestelmäasetukset" ⇨ 42.

- **Järjestelmä**

Katso (NAVI 50 IntelliLink)  
"Järjestelmäasetukset" ⇨ 42.

### Ääniasetukset

Näytä seuraavat valinnat valitsemalla  
**Audio**:

- **Äänenvoimakkuus/nopeus** (pois/  
1/2/3/4/5)

Äänenvoimakkuus suurenee auton nopeuden kasvaessa tuulen tien äänten kompensoimiseksi.

Nopeuskompensoidun äänenvoimakkuuden voi ottaa pois päältä tai äänenvoimakkuuden mukauttamisastetta voi muuttaa.

- **Loudness** (päälle/pois)

Suurena basson ja diskantin tasoa kytkemällä loudness päälle.

- **BAL/FAD**

Katso (NAVI 50 IntelliLink)  
"Äänensävyn asetukset" ⇨ 39.

- **Ääni**

Avaa ääniasetusten alivalikko koskettamalla ►.

Versiosta riippuen eri audiotyyppien äänenvoimakkuuden voi asettaa muista riippumatta, esimerkiksi audion, liikennetiedotukset (TA), navigoinnin ohjeet, handsfree-puhelinjärjestelmän ja soittoäänten tason. Säädä kunkin audiotyyppin äänenvoimakkuutta koskettamalla **—/+**.

Voit tarvittaessa palauttaa kaikki äänenvoimakkuudet tehdasasetuksiin koskettamalla **Palauta oletusasetukset**.

Katso muiden äänen alavalikon versioiden tiedot kohdasta (NAVI 50 IntelliLink) "Äänensävyn asetukset" ⇨ 39.

### NAVI 80 IntelliLink - Äänenvoimakkuusasetukset

Katso (NAVI 80 IntelliLink) "Järjestelmäasetukset" ⇨ 42.

### Järjestelmäasetukset

#### R15 BT USB, R16 BT USB, CD16 BT USB, CD18 BT USB - järjestelmäasetukset

Paina **SETUP** ja käytä asetusvalikkoa kiertämällä ja painamalla **OK**.

Kun järjestelmän asetukset on tehty, paina **SETUP** poistuaksesi valikosta ja tallentaaksesi asetukset. Järjestelmä tallentaa ja poistuu myös automaattisesti viiveen jälkeen.

#### Aseta kellonaika

Tässä asetetaan järjestelmän kello aikaan ja valitaan ajan näyttömuoto valitsemalla **Clock (kello)**. Valitse haluamasi asetus kääntämällä ja painamalla **OK**.



### Järjestelmän kielen vaihto

Vaihda näyttökieltä siirtymällä valikkoon **Language (kieli)**. Valitse kieli luettelosta kiertämällä ja painamalla **OK**.

### Järjestelmän alkuperäisasetusten palautus

Palauta järjestelmän alkuperäisasetukset valitsemalla **Default settings (oletusasetukset)** kiertämällä ja painamalla **OK**. Vahvista muutos kehotuksen yhteydessä painamalla **OK** uudelleen.

### NAVI 50 IntelliLink - Järjestelmäasetukset

Siirry koska tahansa asetusvalikkoon koskettamalla  ja sitten  **Asetukset**.

Seuraavat asetusten alivalikot näkyvät näytön alaosassa:

- **Audio:**  
Katso (NAVI 50 IntelliLink) "Äänensävyyn asetukset" ⇨ 39 ja "Äänenvoimakkuusasetukset" ⇨ 41.
- **Näyttö:** Katso alla.

- **Yhteydet:** Katso alla.
- **Järjestelmä:** Katso alla.

#### Näyttö

Näytä seuraavat valinnat valitsemalla **Näyttö**:

- **Kirkkaus** (pieni/keskitaso/suuri)
- **Karttatila** (autom./päivä/yö)
  - **Autom.:** Päivä- ja yötilan välillä vaihdetaan automaattisesti.
  - **Päivä:** Karttanäyttö näytetään aina kirkkain värein.
  - **Yö:** Karttanäyttö näytetään aina tummin värein.
- **Tausta** (Tumma/Vaalea)  
Käytettävissä versiosta riippuen. Vaihda tumman tai vaalean näyttötilan välillä (käytettävissä autosta riippuen).

#### Yhteydet

Näytä seuraavat valinnat valitsemalla **Yhteydet**:

- **Näytä Bluetooth-laiteluettelo**
- **Etsi Bluetooth-laitetta**
- **Ulkoisen laitteen hyväksyminen**

- **Vaihda tunnusluku** (Bluetooth-laitteiden liittämiseksi Infotainment-järjestelmään)
- **Älypuhelin**  
Käytettävissä versiosta riippuen.  
Katso ohjeita puheohjauksen käyttöön ottamisesta ja käytöstä kohdasta "Ääniohjaus" ⇨ 106.

Katso lisätietoja Bluetooth-asetuksista kohdasta (NAVI 50 IntelliLink) "Bluetooth-musiikki" ⇨ 67 ja "Bluetooth-yhteys" luvussa "Puhelin" ⇨ 113.

#### Järjestelmä

Näytä seuraavat valinnat valitsemalla **Järjestelmä**:

- **Kieli**  
Vaihda navigointijärjestelmän näyttö- ja ääniohjekieli. Vahvista valinta painamalla **OK**.
- **Kello/yksiköt**  
Seuraavia asetuksia voidaan muuttaa:

- **Ajan näyttömuoto** (12 h/24 h)
- **Yksiköt/Navi-yksiköt** (km/ml)
- **Ajan asetus**

Avaa seuraavat valinnat sisältävä **Ajan asetus** -alavalikko painamalla ►:

#### **Automaattinen/manuaalinen**

Jos automaattinen ajan asetus valitaan, aika asetetaan automaattisesti GPS:n avulla.

Jos manuaalinen ajan asettaminen on valittu, säädä tarpeen mukaan.

#### **Huomautus**

Nykyisen maan navigointikartat on asennettava järjestelmään oikean paikallisen ajan asetuksen varmistamiseksi.

- **Tehdasasetukset**

Seuraavat asetukset voidaan palauttaa alkuperäisiin oletusasetuksiin:

- **Kaikki**
- **Puhelin**

- **Navigointi**
- **Audio-media-radio-järjestelmä**
- **Navigointi** (päälle/pois)
- **Järjestelmäversio** (näyttää Infotainment-järjestelmän ohjelmiston versionumeron)

Kun järjestelmän asetuksia on muutettu, poistu asetusvalikosta ja tallenna muutokset koskettamalla 🏠 (ja valitsemalla toinen valikko näytössä). Järjestelmä tallentaa ja poistuu myös automaattisesti viiveen jälkeen.

#### **NAVI 80 IntelliLink - Järjestelmäasetukset**

Siirry järjestelmäasetusten valikkoon kotisivulta koskettamalla **VALIKKO** ja sitten **Järjestelmä**.

Seuraavat asetusten alavalikot näytetään:

- **Kieli**
- **Näyttö**
- **Ääni**
- **Kello**

- **Turvallisuusvaroitukset**
- **Kotinäyttö**
- **Näppäimistöt**
- **Aseta yksiköt**
- **Tila & tiedot**
- **Poista SD-kortti**
- **Palauta tehdasasetukset**
- **Android Auto Settings™**

Muutettuasi järjestelmäasetuksia vahvista koskettamalla **Valmis**.

#### **Kieli**

Infotainment-järjestelmän kielen ja äänityypin vaihtaminen (versiosta riippuen).

#### **Näyttö**

Seuraavat asetukset näytetään:

- **Kirkkaus päivällä:** Muuta näytön kirkkautta ulkovalaistuksen voimakkuuden mukaan (päivävalo).

Kun ulkovaloa on vähän, näyttöä on helpompi katsoa, jos se ei ole liian kirkas.

- **Kirkkaus yöaikaan/Kirkkaus yöllä:** Muuta näytön kirkkautta

ulkovalaistuksen voimakkuuden (yövalo) mukaan.

Kun ulkovalo on vähän, näyttöä on helpompi katsoa, jos se ei ole liian kirkas.

- **Automaattinen päivä/yötila/Vaihto yöväreihin:** Tällä otetaan käyttöön automaattinen vaihto päivä- ja yökirkkauden välillä. Yötila aktivoituu, kun ulkovalo on vähän ja ajovalot ovat käytössä.
- **Pakota yötila/Käytä yövärejä:** Tällä aktivoidaan yötila.

## Ääni

Seuraavat asetusten alavalikot näytetään:

- **Äänitasot:** Tässä muutetaan päääänenvoimakkuuden, hands-free-puhelinjärjestelmän, puhelimen soittoäänen, navigointiohjeiden, järjestelmän/tietokoneen äänen, liikennetietojen ja pysäköintitutkan äänenvoimakkuus- ja ääniasetuksia (versiosta riippuen).

- **Hälytykset:** Tässä säädetään hälytysten äänenvoimakkuutta ja kytketään hälytykset päälle/pois kytkettäessä näyttö pois toiminnasta.
- **Nopeuden mukaan säätävä äänenvoimakkuus:** Tässä asetetaan äänenvoimakkuus säätämään auton nopeuden perusteella.
- **Äänilähdön asetukset:** Sääda Infotainment-järjestelmän antamien tietojen tyyppiä (esim. "Lue ääneen moottoritien kaistaohjeet").
- **Puhe:** Muuta Infotainment-järjestelmän puheääntä (jos käytettävissä).

## Kello

Tässä asetetaan järjestelmän kello aikaan ja valitaan ajan näyttömuoto.

Suosittellemme automaattisen aikaasetuksen käyttämistä.

## Turvallisuusvaroitukset

Erilaisten Infotainment-järjestelmän antamien hälytysten kytkeminen päälle/pois (esim. "Varoita ajettaessa ylinopeutta"). Kytke päälle merkittävällä tarvittavat valintaruudut.

## Kotinäyttö

Tässä muutetaan kotisivun asettelua.

Vaihtoehtoluettelon avulla voit esikatsella erilaisia kotisivun asetteluja.

## Näppäimistöt

Tässä vaihdetaan ensin aakkosten tyyppi (esim. latinalaiset, kreikkalaiset) ja sitten näppäimistön tyyppi (esim. Qwerty, ABCD).

## Aseta yksiköt

Tässä vaihdetaan mittayksiköt, esim. etäisyyttä (km/mailit), koordinaatteja (asteet, minuutit, sekunnit), lämpötilaa (°C, °F) ja ilmanpaineen yksiköitä varten (jos käytettävissä).

## Tila & tiedot

Tässä näytetään järjestelmän tiedot, esim. versio, GPS:n tila, verkon tila, lisenssit ja tekijänoikeustiedot.

## Poista SD-kortti

Tällä poistetaan SD-kortti turvallisesti.

### Palauta tehdasasetukset

Tällä poistetaan kaikki Infotainment-järjestelmän tiedot. Noudata näytön ohjeita.

#### Huomautus

Tämän jälkeen Infotainment-järjestelmä käynnistyy oletusarvoisesti uudelleen englanninkielisenä.

Vaihda kieli tarvittaessa valitsemalla **Kieli** valikosta **Järjestelmä**.

### Android Auto Settings™

Aseta "Android Auto™" -sovelluksen asetukset ja katso sovellusta koskeva opastus Infotainment-järjestelmässä.

### Multimedia-asetukset

Siirry multimedia-asetusten valikkoon kotisivulta koskettamalla **VALIKKO** ja sitten **Multimedia** ja **Asetukset**.

Seuraavat asetusten alavalikot näytetään:

- **Ääni**
- **Radio**
- **Media**
- **Kuvat**
- **Video**

Muutettuasi asetuksia vahvista koskettamalla **Valmis**.

### Ääni

Seuraavat ääniasetukset voidaan päivittää:

- "Äänen jakautuminen":  
Määritä äänen jakautuminen autossa.
- "Basso Diskantti":

Aseta äänivalinta, esim. "Neutraali" tai "Pop-rock", "Klassinen", "Jazz" (jos käytettävissä). Valitse "Manuaalinen" asettaaksesi diskantin ja basson tason manuaalisesti.

Tallenna muutokset painamalla **Valmis**.

- "AGC Arkamys":  
Tasaa äänenvoimakkuus kahden ääniraidan välillä.
- "Bass Boost Arkamys":  
Kytke basson vahvistus päälle/pois.

### Radio

Seuraavat radioasetukset voidaan päivittää:

- kytke vaihtoehtoisten taajuuksien (AF) haku päälle/pois
- kytke i-traffic (liikennetiedot) päälle/pois
- kytke ohjelmatyyppi (PtY) päälle/pois
- kytke Simulcast päälle/pois
- näytä i-announcement-tiedot (esim. alueen säätiedot, tapahtuman tiedot)
- päivitä tallennettujen radioasemien luettelo

Katso lisätietoa kohdasta (NAVI 80 IntelliLink) "Radio" ⇨ 48.

### Media

Seuraavat media-asetukset voidaan päivittää:

- uusintatoisto (kappaleen) päälle/pois
- sekoitus päälle/pois

- albumin kannen näyttö päälle/pois
- Bluetooth-laitteiden hallinnan konfigurointi

Katso lisätietoa kohdasta (NAVI 80 IntelliLink) "Bluetooth musiikki" ⇨ 67.

### **Kuvat**

Seuraavat valokuva-asetukset voidaan päivittää:

- näyttöajan asettaminen valokuville diaesityksen aikana ("Diaesityksen viive")
- vaihtaminen tavallisesta näytöstä koko ruudun kokoiseen näyttöön ("Oletusnäkyvä")

Katso lisätietoa kohdasta "Kuvien näyttäminen" ⇨ 73.

### **Video**

Seuraavat videoasetukset voidaan päivittää:

- näyttötyypin asettaminen videoita varten (jos käytettävissä)
- vaihtaminen tavallisesta näytöstä koko ruudun kokoiseen näyttöön

Katso lisätietoa kohdasta "Elokvien toistaminen" ⇨ 73.

# Radio

Käyttö .....	48
Asemahaku .....	50
Automaattitallennuksen luettelot .....	52
Radio data system (RDS) .....	53
Digitaalinen radiolähetys .....	55

## Käyttö

### Radion vastaanotto

Radiovastaanotossa voi esiintyä siinä, kohinaa, säröilyä ja vastaanoton katkeilua seuraavista syistä:

- etäisyyden muutokset lähettiin nähden
- monitievastaanotto heijastumista johtuen
- katvealueet

### R15 BT USB, R16 BT USB, CD16 BT USB, CD18 BT USB - käyttölaitteet

Tärkeimmät painikkeet radion ohjausta varten ovat:

- **RADIO**: Radion käynnistys, aaltoalueen vaihto
- **◀▶**: Asemahaku
- **OK**: Taajuuden vaihto
- Asemapainikkeet 1...6: Asemien esivalintapainikkeet

- **SETUP**: Järjestelmän asetukset, asemien automaattinen tallennus
- **TEXT**: Radion tekstitietojen näyttäminen

### Radion aktivointi

Paina **RADIO** vaihtaaksesi audiolähteeksi radion.

Radio vastaanottaa viimeksi valittua asemaa.

### Aaltoalueen valinta

Paina **RADIO** toistuvasti vaihtaaksesi käytettävissä olevien aaltoalueiden välillä (esimerkiksi FM1, FM2, AM).

Valitun aaltoalueen viimeksi valittua asemaa vastaanotetaan.

### NAVI 50 IntelliLink - Säätimet

Käytä radiota kosketusnäytön avulla.



Tärkeimmät käyttölaitteet ovat:

- **FM/AM/DAB** (versiosta riippuen): Vaihda FM- ja AM-aaltoalueiden välillä.
- **◀▶**: Aloita seuraavan/edellisen radioaseman automaattinen haku.



- ◀/▶: Vaihda seuraavaan/edelliseen taajuuteen 0,5:n askelin.
- ▲/▼: Selaa asemaluetteloa.

### Radion aktivointi

Käynnistä radio koska tahansa koskettamalla  ja sitten /  **Radio**. Radio vastaanottaa viimeksi valittua asemaa.

Seuraavat alivalikot näkyvät näytön alaosassa:

- **Pää:** Radioasema/taajuus näytetään.
- **Luettelo:** Näyttää aakkosellisen luettelon saatavana olevista radioasemista (enintään 50 asemaa).

### Huomautus

Radioasemat ilman RDS:ää: vain taajuus näytetään. Nämä asemat näkyvät luettelon lopussa.

- **Esivalinnat:** Näyttää tallennetut suosikkiradioasemat.
- **Valinnat:**  
Seuraavat asetukset voi muuttaa valitusta aaltoalueesta riippuen:

- **RDS** (päälle/pois)
- **TA** (päälle/pois)
- **Alue** (päälle/pois)
- **Uutiset** (päälle/pois)
- **AM** (päälle/pois)
- **Päivitä luettelo** (aloita)

Katso lisätietoja kohdasta (NAVI 50 IntelliLink) "Radio data system (RDS)" ⇨ 53.

### Aaltoalueen valinta

Kosketa ▼ näytön vasemmassa yläkulmassa vaihtoehdon **FM/AM/DAB** (jos käytettävissä) vieressä ja valitse FM-, AM- tai DAB-aaltoalue.

Valitun aaltoalueen viimeksi valittua asemaa vastaanotetaan.

### Huomautus

AM-aaltoalue voidaan poistaa käytöstä **Valinnat**-valikon kautta.

Katso "Digitaalinen radiolähetys" ⇨ 55.

### NAVI 80 IntelliLink - Säätimet

Käytä radiota kosketusnäytön avulla.

Tärkeimmät käyttölaitteet ovat:

- **FM/AM/DR:** Vaihda aaltoalueiden FM, AM ja DR (digitaalinen radio) välillä.
- ◀/▶: Aloita seuraavan/edellisen radioaseman automaattinen haku.
- </>: Vaihda askelittain seuraavaan/edelliseen taajuuteen.
- ↑/↓: Selaa asemaluetteloa.

### Radion aktivointi

Siirry radioon kotisivulta koskettamalla **VALIKKO** ja sitten **Multimedia** ja **Radio**.

Seuraavat tilat ovat valittavissa:

- **Esivalinnat:**  
Näyttää tallennetut suosikkiradioasemat.
- **Luettelo:**  
Näyttää aakkosellisen luettelon saatavana olevista radioasemista (enintään 50 asemaa).

### Huomautus

Radioasemat ilman RDS:ää: vain taajuus näytetään. Nämä asemat näkyvät luettelon lopussa.

- **Taajuus:**

Etsi manuaalisesti tai automaattisesti skannaamalla valittua taajuusväliä.

### Aaltoalueen valinta

Vaihda aaltoalueelta toiselle kosketamalla näytön vasemmassa yläkulmassa olevaa **FM/AM/DR** -kenttää.

Valitun aaltoalueen viimeksi valittua asemaa vastaanotetaan.

## Asemahaku

### Automaattinen asemanhaku

**R15 BT USB, R16 BT USB, CD16 BT USB, CD18 BT USB - automaattinen asemanhaku**

Paina lyhyesti **◀◀** tai **▶▶** käynnistääksesi seuraavan vastaanotettavan aseman haun nykyisellä taajuusalueella.

Jos asemaa ei löydy, automaattihaku jatkuu kunnes painiketta **◀◀** tai **▶▶** painetaan uudelleen.

### NAVI 50 IntelliLink - Automaattinen asemanhaku

Kosketa **◀◀** tai **▶▶** käynnistääksesi seuraavan vastaanotettavan aseman haun nykyisellä taajuusalueella.

Jos asemaa ei löydy, automaattihaku jatkuu, kunnes painiketta **◀◀** tai **▶▶** kosketetaan uudelleen.

### NAVI 80 IntelliLink - Automaattinen asemanhaku

Kosketa **◀** tai **▶** käynnistääksesi seuraavan vastaanotettavan aseman haun nykyisellä taajuusalueella.

Jos asemaa ei löydy, automaattihaku jatkuu, kunnes painiketta **◀** tai **▶** kosketetaan uudelleen.

### Manuaalinen asemanhaku

**R15 BT USB, R16 BT USB, CD16 BT USB, CD18 BT USB - manuaalinen asemanhaku**

Valitse haluttu aaltoalue ja pidä sitten **◀◀** tai **▶▶** pitkään selataksesi valittua aaltoaluetta.

Vapauta painike, kun olet lähellä haluttua taajuutta. Seuraavaa vastaanotettavaa asemaa haetaan sitten automaattisesti ja sitä vastaanotetaan automaattisesti.

Muuta taajuutta askelittain kiertämällä **OK**.

### Tallennetun aseman haku

Tämän toiminnon avulla voit hakea aiemmin tallennettuja asemia.

Tallenna asema valitsemalla haluttu aaltoalue ja asema ja paina sitten asemapainiketta 1...6, kunnes kuuluu äänimerkki, joka vahvistaa, että asema on tallennettu kyseiseen asemapainikkeeseen. Asemia voidaan tallentaa kuusi kutakin aaltoaluetta kohti.

### Aseman haku muistista

Valitse tallennettu asema valitsemalla haluttu aaltoalue ja paina lyhyesti asemapainiketta 1...6.

### Haku radioaseman nimellä (vain FM)

Valitse FM-aaltoalue ja korosta aseman nimi näytössä painamalla **◀** tai **▶**.

Paina  $\nabla$  tai  $\blacktriangle$  toistuvasti hakeaksesi manuaalisesti haluttua aseman nimeä. Taajuus saattaa näkyä näytössä, jos aseman nimeä ei voida näyttää.

Aakkosellinen luettelo sisältää enintään 60 FM-asemaa, joilla on paras kuuluvuus. Tämä luettelo voidaan päivittää milloin tahansa. Automaattitallennuksen luettelot  $\rightarrow$  52.

### NAVI 50 IntelliLink - Manuaalinen asemanhaku

Valitse haluamasi aaltoalue ja vaihda seuraavaan/edelliseen taajuuteen 0,5:n askelin koskettamalla  $\blacktriangleleft$  tai  $\blacktriangleright$ .

#### Tallennetun aseman haku

Tämän toiminnon avulla voit hakea aiemmin tallennettuja asemia.

Tallenna asema valitsemalla haluamasi aaltoalue ja asema ja näytä sitten tallennetut suosikit koskettamalla **Esivalinnat**.

Kosketa pitkään haluamaasi sijaintipaikkaa. Radioaseman taajuus tai nimi näkyy suosikkipaikassa ja vahvistaa aseman tallennuksen. (🔊) tarkoittaa parhaillaan vastaanotettavaa asemaa).

### Huomautus

Aaltoaluetta kohti voi tallentaa 12 asemaa.

### Aseman haku muistista

Hae asema valitsemalla haluamasi aaltoalue, näyttämällä tallennetut suosikit koskettamalla **Esivalinnat** ja valitsemalla sitten haluamasi radioasema.

Siirry suosikkien seuraavalle tai edelliselle sivulle koskettamalla  $\blacktriangleleft/\blacktriangleright$ .

### Haku radioaseman nimellä (vain FM ja DAB)

Valitse aaltoalueeksi FM tai DAB (jos käytävissä) ja tuo sitten käytävissä olevien radioasemien luettelo näyttöön koskettamalla **Luettelo**.

Kosketa  $\nabla$  tai  $\blacktriangle$  hakeaksesi manuaalisesti haluttua aseman nimeä.

Taajuus saattaa näkyä näytössä, jos aseman nimeä ei voida näyttää.

Aloita valitun aseman vastaanottamisen valitsemalla jokin luettelon kohta (🔊) ilmaisee parhaillaan vastaanotettavan aseman).

Aakkostettu luettelo sisältää enintään 50 radioasemaa, joilla on paras kuuluvuus. Tämän luettelon voi päivittää milloin tahansa, katso "Automaattitallennuksen luettelot"  $\rightarrow$  52.

### NAVI 80 IntelliLink - Manuaalinen asemanhaku

Valitse haluamasi aaltoalue ja vaihda askelittain seuraavaan/edelliseen taajuuteen koskettamalla  $<$  tai  $>$ .

#### Tallennetun aseman haku

Tämän toiminnon avulla voit hakea aiemmin tallennettuja asemia.

Tallenna asema valitsemalla haluamasi aaltoalue ja asema ja näytä sitten tallennetut suosikit koskettamalla **Esivalinta**.

Kosketa haluamaasi sijaintipaikkaa, kunnes kuulet piippauksen. Radioaseman taajuus tai nimi näkyy suosikkipaikassa ja vahvistaa aseman tallennuksen. Aaltoaluetta kohti voidaan tallentaa 6 asemaa.

Voit myös valita haluamasi aaltoalueen ja aseman ja valita sitten **Taajuus** tai **Luettelo**. Avaa lisävalikko koskettamalla  $+$  ja valitse sitten

**Tallenna esivalinnaksi.** Kosketa haluamaasi sijaintipaikkaa, kunnes kuulet piippauksen.

### **Aseman haku muistista**

Hae asema valitsemalla haluamasi aaltoalue, näyttämällä tallennetut suosikit koskettamalla **Esivalinta** ja valitsemalla sitten haluamasi radioasema.

### **Haku radioaseman nimellä (vain FM)**

Valitse FM-aaltoalue ja näytä aakkostettu luettelo saatavina olevista radioasemista koskettamalla

#### **Luettelo.**

Kosketa ↑ tai ↓ hakeaksesi manuaalisesti haluttua aseman nimeä. Taajuus saattaa näkyä näytössä, jos aseman nimeä ei voida näyttää.

Aakkostettu luettelo sisältää enintään 50 radioasemaa, joilla on paras kuuluvuus. Tämän luettelon voi päivittää milloin tahansa, katso "Automaattitallennuksen luettelot" ⇨ 52.

## **Automaattitallennuksen luettelot**

Kulloisellakin aaltoalueella parhaiten kuuluvat asemat voidaan hakea ja tallentaa automaattisesti automaattitallennusta käyttäen.

### **Asemien automaattitallennus**

#### **R15 BT USB, R16 BT USB, CD16 BT USB, CD18 BT USB - automaattinen asemien tallennus**

FM-taajuusalueella on automaattitallennusluettelo (AST), johon voidaan tallentaa kuusi asemaa.

Paina **RADIO** pitkään radion kuuntelun aikana: Kuusi voimakkainta asemaa tallennetaan automaattisesti AST-luetteloon.

#### **Huomaus**

Signaalin voimakkuudesta johtuen on mahdollista, että vähemmän kuin kuusi asemaa tallentuu.

## **Aseman haku muistista**

#### **R15 BT USB, R16 BT USB, CD16 BT USB, CD18 BT USB - aseman haku muistista**

Paina lyhyesti jotakin asemapainikkeista 1...6 valitaksesi halutun aseman.

Asema haetaan automaattitallennuksen luettelosta (AST) radion kuuntelun aikana painamalla lyhyesti **SETUP** AST-tilan aktivoimiseksi. Radio vastaanottaa viimeksi valittua asemaa. Paina lyhyesti asemapainiketta 1...6 toisen tallennetun aseman hakemiseksi automaattitallennuksen luettelosta.

## **Asemaluettelon manuaalinen päivitys**

Asemat voidaan tallentaa myös manuaalisesti automaattitallennuksen luetteloon.

#### **Huomaus**

Saatavana vain versioihin NAVI 50 IntelliLink, NAVI 80 IntelliLink.

Aktivoi järjestelmän päivitys manuaalisesti päivittääksesi asemaluettelon ja saadaksesi viimeisimmät asemat käyttöön. Infotainment-järjestelmästä riippuen ääni saattaa mykistyä manuaalisen päivityksen aikana.

### NAVI 50 IntelliLink - Asemaluettelon manuaalinen päivitys

Kosketa **Valinnat**, vieritä alaspäin kohtaan **Päivitä luettelo** ja valitse sitten **Käynnistä**; näytössä näkyy viesti **Päivitetään...**, kunnes päivitys on valmis.

#### Huomautus

Jos DAB on käytettävissä, on suositeltavaa päivittää DAB-asemien luettelo manuaalisesti, kun järjestelmä on kytketty päälle.

### NAVI 80 IntelliLink - Asemaluettelon manuaalinen päivitys

Kosketa kotisivulla **VALIKKO** ja sitten **Multimedia** ja **Asetukset**. Valitse **Radio** ja vieritä alas kohtaan **Päivitä radioluettelo**.

Valitse vaihtoehtoisesti (versiosta riippuen) **Multimedia** ja sitten **Radio** ja valitse sitten jokin seuraavista tiloista:

- **Esivalinta**
- **Luettelo**
- **Taajuus**

Avaa sitten lisävalikko koskettamalla **+** ja valitse **Päivitä radioluettelo**.

## Radio data system (RDS)

RDS on FM-asemien palvelu, joka auttaa sinua löytämään halutun aseman ja varmistaa sen häiriöttömän vastaanoton.

### RDS:n edut

- Valitun aseman ohjelmanimi näkyy näytössä taajuuden sijaan.
- Automaattisen asemahaun aikana infotainment-järjestelmä virittyy vain RDS-asemille.
- Infotainment-järjestelmä virittyy aina valitun aseman parhaiten kuuluvalla lähetystaajuudelle AF-toiminnon (vaihtoehtoinen taajuus) avulla.

## R15 BT USB, R16 BT USB, CD16 BT USB, CD18 BT USB - RDS-toiminnot

### RDS:n konfigurointi

Ota RDS-valikko käyttöön painamalla **SETUP** ja kiertämällä **OK**. Paina säädintä valitaksesi.

Kierrä kiertosäädintä valitaksesi **RDS SETUP** (RDS-asetukset).

### RDS-toiminnon kytkeminen päälle/pois

Paina näytössä **Valinnat**. Seuraavia asetuksia voidaan muuttaa:

Kytke **RDS-AF** päälle/pois painamalla **OK**. **AF** näkyy näytössä, kun RDS on aktiivinen.

### Tekstitiedot (radioteksti)

Tietyt FM-radioasemat lähettävät ohjelmaan liittyviä tekstitietoja (esim. kappaleen nimi).

Ota **Radiotekstit**-valikko käyttöön painamalla **SETUP** ja kiertämällä **OK**.

Kierrä kiertosäädintä valitaksesi **Radio** ja paina säädintä katsoaksesi näitä tietoja.

## NAVI 50 IntelliLink - RDS-toiminnot

### RDS:n konfigurointi

Valitse **Valinnat**. Seuraavia asetuksia voidaan muuttaa:

- **RDS** (päälle/pois)  
Kytke toiminto pois päältä, jos sitä ei tarvita.
- **TA** (päälle/pois)  
Katso alla.
- **Alue/AF** (päälle/pois)  
Katso alla.
- **Uutiset** (päälle/pois)  
Katso alla.
- **AM** (päälle/pois)  
Kytke toiminto pois päältä, jos sitä ei tarvita.
- **Päivitä luettelo** (aloita)  
Katso (NAVI 50 IntelliLink) "Auto-  
maattitallennuksen luettelot"  
⇨ 52.

### TA (liikennetiedotukset)

Jos **TA** on käytössä:

- Tiettyjen FM-radioasemien liikenneilmoitukset (sekä DAB-asemien, jos käytettävissä) lähetetään automaattisesti.
- Radion ja lisäaudiolähteen toistaminen keskeytetään liikennetiedotuksen ajaksi.

### Huomautus

Liikennetiedotusten automaattinen lähetyksen otetaan pois käytöstä, jos aaltoalueeksi valitaan **AM**.

### Alue/AF

Jos RDS-toiminto on käytössä ja **Alue/AF** on päällä:

Tiettyjen FM-asemien taajuus voi muuttua maantieteellisen sijainnin mukaan.

Huono vastaanotto voi joskus aiheuttaa arvaamattomia ja epätoivottuja muutoksia taajuuteen. Kytke **Alue/AF** tarvittaessa pois päältä.

### Uutiset

Jos **Uutiset** on käytössä:

- Tiettyjen FM-radioasemien uutisilmoitukset (sekä DAB-asemien, jos käytettävissä) lähetetään automaattisesti.
- Radion ja lisäaudiolähteen toistaminen keskeytetään liikennetiedotuksen ajaksi.

### Tekstitiedot (radioteksti)

Tietyt FM-radioasemat (ja DAB-asemat, jos käytettävissä) lähettävät ohjelmaan liittyviä tekstitietoja (esimerkiksi kappaleen nimi).

## NAVI 80 IntelliLink - RDS-toiminnot

### RDS:n konfigurointi

Siirry radioasetusten valikkoon kotisivulta valitsemalla **VALIKKO** ja sitten **Multimedia**, **Asetukset** ja **Radio**.

Avaa lisävalikko versiosta riippuen koskettamalla **+** ja siirry radioasetuksiin.

Seuraavat radioasetukset voidaan päivittää:

- kytke vaihtoehtoisten taajuuksien (AF) haku päälle/pois
- kytke i-traffic (liikennetiedot) päälle/pois
- kytke ohjelmatyyppi (PtY) päälle/pois
- kytke Simulcast päälle/pois
- näytä i-announcement-tiedot (esim. alueen säätiedot, tapahtuman tiedot)
- päivitä tallennettujen radioasemien luettelo

### Vaihtoehtoiset taajuudet (AF)

Kytke RDS-AF-toiminto päälle, jotta järjestelmä hakee aina valitun aseman parhaan lähetystaajuuden. Huono vastaanotto voi joskus aiheuttaa arvaamattomia ja epätoivottuja muutoksia taajuuteen. Kytke RDS-AF-toiminto tarvittaessa pois päältä.

### i-traffic (liikennetiedot)

Radion liikennetiedotusasetukset ovat liikennetiedotuksia lähettäviä FM RDS-asemia.

Kytke I-Traffic päälle, jotta kuulet automaattisesti lähetettävät liikennetiedotteet.

### Ohjelmatyyppien haku (PtY)

Näytä lähetettävän ohjelman tyyppi (esim. uutiset, urheilu) kytkemällä PtY päälle

### Päivitä radioluettelo

Katso (NAVI 80 IntelliLink) "Automaattitallennuksen luettelot" ⇨ 52.

### Simulcast

Kytke Simulcast-toiminto päälle vaihtaaksesi automaattisesti DR-asetmalta (digitaaliradio) samalle asemalle FM-taajuusalueella, jos vastaanotto keskeytyy.

### i-announcement

Valitse näyttääksesi esimerkiksi säätietoja tai tietoja lähialueen tapahtumista.

### Tekstitiedot (radioteksti)

Tietyt FM-radioasemat lähettävät ohjelmaan liittyviä tekstitietoja (esim. kappaleen nimi).

Tarkista tekstitiedot kaikista radiotiloista (esim. **Esivalinta**, **Luettelo**, **Taajuus**) koskettamalla **+** lisävalikon

avaamiseksi ja siirtymällä tekstitietojen kohdalle valitsemalla esim. "Näytä radioteksti".

## Digitaalinen radiolähetys

Digitaalinen radiolähetys (DAB) on innovatiivinen ja universaali lähetysjärjestelmä.

### Yleistä tietoa

- DAB-asetukset on merkitty ohjelmanimillä lähetystaajuuden sijasta.
- DAB-toiminnolla useita radio-ohjelmia (palveluja) voidaan lähettää yhdellä taajuudella (kokonaisuus).
- Korkealaatuisten digitaalisten audiopalveluiden lisäksi DAB pystyy myös lähettämään ohjelmaan liittyvää tietoa ja monia muita datapalveluja, mm. matkailu- ja liikennetietoja.
- Niin kauan kuin tietty DAB-vastaanotin voi poimia lähetyksensä lähettävän signaalin (vaikka se olisi hyvin heikko), äänentoisto on taattu.

- AM- tai FM-vastaanotolle tyypillistä häpymistä (äänen heikkeneminen) ei esiinny. DAB-signaali toisinnetaan tasaisella äänenvoimakkuudella.
- Läheisillä taajuuksilla olevien asemien aiheuttamia häiriöitä (AM- tai FM-vastaanotolle tyypillinen ilmiö) ei esiinny DAB:tä käytettäessä.

Jos DAB-signaali on liian heikko, jotta vastaanotin voisi poimia sen, järjestelmä vaihtaa samaan ohjelmaan toisella DAB- tai FM- asemalla.

- Jos DAB-signaali heijastuu luonnonesteistä tai rakennuksista, DAB:n vastaanoton laatu paranee, kun taas AM- tai FM-vastaanotto huononee huomattavasti tällaisissa tapauksissa.
- Kun DAB-vastaanotto on kytkettynä päälle, Infotainment-järjestelmän FM-viritin pysyy aktiivisena taustalla ja etsii jatkuvasti parhaiten vastaanotettavia FM- asemia.



# CD-soitin

Yleistä tietoa .....	57
Käyttö .....	58

## Yleistä tietoa

Infotainment-järjestelmän CD-soitin voi toistaa audio-CD-, MP3-CD- ja WMA-CD-levyjä (versiosta riippuen). CD16 BT, CD18 BT: Myös AAC- ja WAV-formaatteja voidaan toistaa.

## Tärkeää tietoa CD-äänilevyistä ja MP3/WMA-CD-levyistä

### Huomio

Audiosoittimeen ei saa missään olosuhteissa laittaa DVD-levyjä, 8 cm CD-levyjä tai muotoiltuja CD-levyjä.

CD-levyihin ei saa laittaa tarroja. Levyt voisivat juuttua CD-soittimeen ja pilata sen. Laite olisi tällöin vaihdettava uuteen, mistä aiheutuisi suuret kustannukset.

- Kopiointisuojausjauksella varustettuja CD-äänilevyjä, jotka eivät ole CD-äänilevystandardin mukaisia, ei voida ehkä toistaa oikein tai ollenkaan.

- Itse tallennetut CD-R- ja CD-RW-levyt ja verkkokaupoista hankitut WMA-levyt, joilla on digitaalinen käyttöoikeuksien hallinta (DRM), eivät ehkä kuulu oikein tai eivät kuulu lainkaan.
- Erityyppistä dataa sisältävien CD-levyjen (audion ja datan yhdistelmät, esim. MP3) tapauksessa vain audioraitoja voidaan havaita ja toistaa.
- Itse äänitetyt CD-R- ja CD-RW-levyt ovat alttiimpia vääränlaiselle käytölle kuin valmiina ostetut CD-levyt. Oikea käsittely on varmistettava etenkin tällaisten itse äänitettyjen levyjen kohdalla; katso alla.
- CD-levyihin ei saa jäädä sormenjälkiä niitä vaihdettaessa.
- Laita CD-levyt takaisin koteloihinsa heti poistettuasi ne CD-soitimesta, jotta niihin ei tule vaurioita tai pääse likaa.
- CD-levyillä olevat nesteet ja lika voivat tuhria audiosoitimen linsin sisällä ja aiheuttaa vikoja.

- Suojaa CD-levyt kuumuudelta ja suoralta auringonvalolta.
- Seuraavat rajoitukset koskevat MP3/WMA CD -levyjä:

Vain MP3-tiedostoja ja WMA-tiedostoja voidaan lukea.

Maksimi kansiorakenteen syvyys: 11 tasoa.

Maksimimäärä tallennettavia MP3- ja/tai /WMA-tiedostoja: 1000.

Soveltuvat soittolistan päätteet: .m3u, .pls.

Soittolistamerkintöjen täytyy olla asetettuina relatiivisina polkuina.

- MP3- ja WMA-tiedostojen toiminta on samanlaista. Kun WMA-tiedostoja sisältävä CD ladataan, MP3-valikot näkyvät näytössä.

## Käyttö

### CD16 BT USB, CD18 BT USB - CD-soittimen käyttö

#### CD:n toiston aloitus

Kytke Infotainment-järjestelmä päälle (painamalla  $\odot$ ) ja työnnä CD-levyä etikettipuoli ylöspäin CD-aukkoon, kunnes se vedetään sisään: CD:n toisto alkaa automaattisesti.

Jos soittimessa on jo CD-levy, paina **MEDIA** toistuvasti halutun audiolähteen valitsemiseksi: CD:n toisto alkaa.

#### Huomaus

Riippuen audio-CD- tai MP3-CD-levylle tallennetuista tiedoista, näytössä näkyy eri tietoja CD:stä ja toistettavasta kappaleesta.

#### Albumin tai kappaleen valinta

Kierrä **BROWSE** valitaksesi albumin tai kappaleen luettelosta.

Paina -säädintä valitaksesi.

#### Hyppääminen seuraavaan tai edelliseen kappaleeseen

Paina  $\lll$  tai  $\ggg$  lyhyesti kerran tai useampaan kertaan.

#### Pikakelaus eteen- tai taaksepäin

Paina  $\lll$  tai  $\ggg$  pitkään siirtyäksesi soitettavassa kappaleessa nopeasti eteen- tai taaksepäin.

#### Uudelleen

Paina CD:n toiston aikana numeropainiketta **1** (asemapainikkeista 1...6) nykyisen kappaleen toistamiseksi uudelleen.

**RPT** näkyy näytössä uudelleentoiston ollessa käytössä.

Paina numeropainiketta **1** uudelleen poiskytkentää varten.

**RPT** poistuu näytöstä.

#### Satunnaistoisto

Paina CD:n toiston aikana numeropainiketta **2** (asemapainikkeista 1...6) satunnaistoiston aktivoimiseksi.

**MIX** näkyy näytössä satunnaistoiston ollessa käytössä.

**Huomautus**

MP3-CD-levyn kohdalla satunnais-toistotoiminto koskee vain nykyistä albumia.

Paina numeropainiketta **2** uudelleen poiskytkentää varten.





**MIX** poistuu näytöstä.

Satunnaistoisto voidaan kytkeä pois myös poistamalla CD.

**Huomautus**

Satunnaistoisto ei kytkeydy pois, kun adiojärjestelmä kytketään pois tai äänilähdettä vaihdetaan.

**Tauko**

Paina  tai  tai  ja  lyhyesti samanaikaisesti keskeyttääksesi CD:n/MP3 CD:n toiston. Paina uudelleen toiston jatkamiseksi.

Taukotoiminto kytkeytyy automaattisesti pois päältä, kun äänenvoimakkuutta säädetään, audiolähdettä vaihdetaan tai automaattisia tiedotusviestejä annetaan.

**Lisätietojen näyttäminen (CD-Text tai ID3 tag)**

Valittuasi kappaleen tai albumin paina lyhyesti **TEXT** katsoaksesi CD-levyllä saatavina olevia tekstitietoja (esim. artistin nimi, albumin nimi tai kappaleen nimi).

Paina pitkään **TEXT** katsoaksesi kaikkia tekstitietoja kerralla.

Poistu näytöstä painamalla .

**CD-levyn poistaminen**





Paina : CD-levy työnnetään ulos CD-aukosta.

Jos ulos työnnettyä CD-levyä ei poisteta, se vedetään muutaman sekunnin kuluttua automaattisesti takaisin laitteeseen.

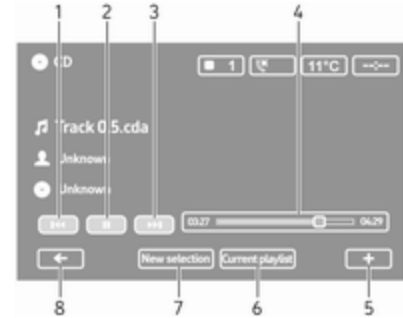
**NAVI 80 IntelliLink (Tyyppi B ja C) - CD-soittimen käyttö**

Kun CD-soitin on valittu, näytössä ovat seuraavat valinnat:



- : Siirry edelliseen kappaleeseen.
- : Keskeytä kappale.
- : Siirry seuraavaan kappaleeseen.
- Kuluneen ajan selauspalkki: Selaa kappaleita.
- : Avaa lisävalikko audiolähteen vaihtamista tai kappaleen asetuksiin siirtymistä varten (esim. ota sekoitus tai uusinta käyttöön/poista käytöstä, näytä kulloisenkin kappaleen tiedot ja siirry ääni-asetuksiin).
- Tämänhetkinen soittolista:** Siirry kulloiseenkin soittolistaan.

7. **Uusi valinta:** Valitse toinen kappale liitetystä audiolähteestä.
8. **←:** Palaa edelliseen näyttöön.

### CD:n toiston aloitus

Kytke Infotainment-järjestelmä päälle (painamalla **⏻**) ja työnnä CD-levyä etikettipuoli ylöspäin CD-aukkoon, kunnes se vedetään sisään: CD:n toisto alkaa automaattisesti.

Jos laitteessa on jo CD-levy, kosketa **▼** vasemmassa yläkulmassa ja valitse **CD**, tai valitse haluamasi äänilähde painamalla toistuvasti **MEDIA** tai **AUDIO**:n toisto alkaa.

### Huomautus

Riippuen audio-CD- tai MP3-CD-levylle tallennetuista tiedoista, näytössä näkyy eri tietoja CD:stä ja toistettavasta kappaleesta.

### Albumin tai kappaleen valinta

Kosketa **New selection** tai **Current playlist** tai kierrä keskimäistä kiertosäädintä valitaksesi albumin tai kappaleen luettelosta.

### Hyppääminen seuraavaan tai edelliseen kappaleeseen

Kosketa **⏮** tai **⏭** lyhyesti kerran tai useampaan kertaan.

### Pikakelaus eteen- tai taaksepäin

Kosketa **⏮** tai **⏭** pitkään siirtyäksesi soitettavassa kappaleessa nopeasti eteen- tai taaksepäin.

### Uudelleen

Kosketa **+** tai **Options** keskusohjauksyksikössä siirtyäksesi asetusvalikkoon ja valitse sitten **Repeat** aktivointia varten.

### Satunnaistoisto

Kosketa **+** tai **Options** keskusohjauksyksikössä siirtyäksesi asetusvalikkoon ja valitse sitten **Shuffle** aktivointia varten.

### Huomautus

CD MP3/WMA:ssa satunnaistoisto toiminto tapahtuu nykyisessä albumissa ja siirtyy sitten seuraavaan albumiin.

### Tauko

Kosketa lyhyesti **||** tai paina äänenvoimakkuuden kiertosäädintä, **⏸** tai sekä **⏮** että **⏭** samanaikaisesti keskeyttääksesi CD:n/MP3 CD:n toiston. Paina uudelleen toiston jatkamiseksi.

Taukotoiminto kytkeytyy automaattisesti pois päältä, kun äänenvoimakkuutta säädetään, audiolähdettä vaihdetaan tai automaattisia tiedotusviestejä annetaan.

### Lisättekstietojen näyttäminen (CD-Text tai ID3 tag)

Kosketa **+** ja katso sitten CD-levyllä olevia tekstitietoja (esim. artistin nimi, albumin nimi tai kappaleen nimi) valitsemalla **Track details**.

### CD-levyn poistaminen

Kosketa **+** ja valitse sitten **Eject**, tai paina **⏻**: CD-levy työnnetään ulos CD-aukosta.

Jos ulos työnnettyä CD-levyä ei poisteta, se vedetään muutaman sekunnin kuluttua automaattisesti takaisin laitteeseen.

## AUX-liitäntä

Yleistä tietoa .....	61
Käyttö .....	61

### Yleistä tietoa



Versiosta riippuen Infotainment-yksikössä (tai kojelaudassa) on AUX-liitäntä ulkoisten audiolähteiden liittämistä varten.

#### **Huomautus**

Pistorasia täytyy aina pitää puhtaana ja kuivana.

Voit esimerkiksi kytkeä kannettavan CD-soittimen AUX-liitäntään 3,5 mm liittimellä.

### Käyttö

AUX-liitäntään kytkettyä audiolähdettä voidaan käyttää vain audiolähteen säätimillä, siis ei Infotainment-järjestelmän kautta. Valitse kappale suoraan audiolähteestä vain auton ollessa paikallaan.

#### **Huomio**

Ennen lisälaitteen (esim. kannettava CD-soitin) yhdistämistä tai kytkemistä irti se ja Infotainment-järjestelmä tulee kytkeä pois päältä äänenlaadun ja laitteen suojaamiseksi vaurioilta.

Järjestelmä havaitsee audiolähteen automaattisesti liittimen kytkennän jälkeen. Äänitysäänenvoimakkuudesta riippuen saattaa olla viive ennen audiolähteen kuulumista.

Artistin tai kappaleen nimi ei näy näytössä.

**Huomautus**

Varmista, että lisälaite on turvallisessa säilytyspaikassa ajon aikana. Esineet saattavat sinkoutua voimakkaan jarrutuksen, äkillisen käynnöksen tai onnettomuuden yhteydessä ja auton matkustajat voivat saada vammoja näistä esineistä.

**R15 BT USB, R16 BT USB,  
CD16 BT USB, CD18 BT USB -  
AUX-liitäntän käyttö**

Vaihda audiolähteeksi AUX-tila painamalla **MEDIA** tai **AUDIO/SOURCE** ja kytke sitten lisälaite päälle. Näytössä näkyy AUX.



**AUX-asetukset**

Paina **SETUP** siirtyäksesi asetusvalikkoon.

Valitse AUX IN ja kierrä **OK**, kunnes haluttu asetus on valittuna:

- HI (300 mV)
- MID (600 mV)
- LO (1200 mV)

**NAVI 50 IntelliLink - AUX-  
liitäntän käyttö**

Siirry koska tahansa mediavalikkoon koskettamalla  ja sitten  **MEDIA**.

Vaihda lisälähteiden välillä koskettamalla vasemman yläkulman painiketta . Seuraavat valinnat ovat valittavissa:

- **USB:** Katso (NAVI 50 IntelliLink) "USB-liitäntä" ⇨ 63.
- **iPod:** Katso (NAVI 50 IntelliLink) "USB-liitäntä" ⇨ 63.
- **BT:** Katso (NAVI 50 IntelliLink) "Bluetooth-musiikki" ⇨ 67.
- **AUX:** Vaihda tällä äänilähteeksi AUX-tila ja kytke lisälaite sitten päälle.

**NAVI 80 IntelliLink - AUX-  
liitäntän käyttö**

Vaihda äänilähteeksi AUX-tila toistaaksesi sisältöä liitetystä lisälaitteesta.

Siirry mediavalikkoon kotisivulta koskettamalla **VALIKKO** ja sitten **Multimedia** ja **Media**.

Kosketa  avataksesi ponnahdusvalikon (versiosta riippuen). Seuraavat valinnat ovat valittavissa:

- **Lisäpistorasia:** Vaihda äänilähteeksi AUX-tila ja kytke lisälaite sitten päälle.
- **USB:** Katso (NAVI 80 IntelliLink) "USB-liitäntä" ⇨ 63.
- **Bluetooth-yhteys:** Katso (NAVI 80 IntelliLink) "Bluetooth-musiikki" ⇨ 67
- **CD-soitin:** Katso (NAVI 80 IntelliLink) "CD-soittimen käyttö" ⇨ 58.
- **SD-kortti:** Käyttö on kuten CD-soittimessa ⇨ 58.

## USB-liitäntä

Yleistä tietoa .....	63
Tallennettujen äänitiedostojen soittaminen .....	64

### Yleistä tietoa



Versiosta riippuen Infotainment-yksikössä (tai kojelaudassa) on USB-liitäntä ψ ulkoisten audiolähteiden liittämistä varten.

#### Huomautus

Pistorasia täytyy aina pitää puhtaana ja kuivana.

USB-liitäntään voidaan yhdistää MP3-soitin, USB-asema, iPod tai älypuhelin.

Näitä laitteita käytetään Infotainment-järjestelmän säätimien ja valikoiden kautta.

### Ohjeet

#### MP3-soitin ja USB-asetat

- Liitettyjen MP3-soittimien ja USB-asettien täytyy vastata USB Mass Storage Class (USB MSC) -määrittämiä.
- Järjestelmä tukee vain MP3-soittimia ja USB-asetimia, joiden sektorikoko on 512 tavua ja klusterikoko enintään 32 tavua FAT32-tiedostojärjestelmässä.
- Kiintolevyasemia (HDD) ei tueta.
- Seuraavat rajoitukset koskevat MP3-soittimeen tai USB-asemaan tallennettuja tietoja:  
Vain MP3-, WMA- ja (Infotainment-järjestelmästä riippuen) ACC-tiedostoja voidaan lukea. WAV-tiedostoja tai mitään muita pakattuja tiedostoja ei voida lukea.

Maksimi kansiorakenteen syvyys: 11 tasoa.

Maksimi tallennettavien tiedostojen määrä: 1000 tiedostoa.

**NAVI 50 IntelliLink:** USB-aseman pienin suositeltu tallennustila on 4 Gt. Suositeltava suurin tallennustila on 32 Gt.

Verkkokaupoista hankitut WMA-levyt, joilla on digitaalinen käyttöoikeuksien hallinta (DRM), eivät ehkä kuulu oikein tai eivät kuulu lainkaan.

Soveltuvat soittolistien päätteet: .m3u, .pls.

Soittolistamerkintöjen täytyy olla asetettuina relatiivisina polkuina.

## Tallennettujen äänitiedostojen soittaminen

Kun laite on kytketty, Infotainment-järjestelmän säätimiä ja valikoita voidaan käyttää vain audiolaitteen ohjaamiseen.

### R15 BT USB, R16 BT USB, CD16 BT USB, CD18 BT USB - musiikin toistaminen USB-liitäntän kautta

#### MP3-soitin / iPod / USB-asemat

Järjestelmä tunnistaa audiolaitteen, kun USB-laite kytketään ja nykyinen kappale näkyy automaattisesti.

Kun uusi audiolaite kytketään, ensimmäisen kansion ensimmäinen kappale alkaa soida automaattisesti. Kun laite kytketään uudelleen, viimeksi toistetun kappaleen toisto jatkuu.

Riippuen kytketystä audiolaitteesta valitse kansio (MP3-soitin, USB-asema) tai soittolista (kannettava digitaalinen soitin).

USB:n kautta kytkettyjä äänilähteitä käytetään yleensä samalla tavalla kuin audio/MP3/WMA-CD-levyjä  
⇨ 58.

#### Kappaleen valinta

Valitse kappaleet suoraan (ja vaihda kansioita) siirtymällä ensin audiolaitteen valikkorakenteeseen painamalla

toiston aikana OK. Valitse kappaleet ja vaihda kansiota kiertämällä ja painamalla säädintä.

### NAVI 50 IntelliLink - Musiikin toistaminen USB-liitäntän kautta

#### MP3-soitin / USB-asemat / iPod

Järjestelmä tunnistaa audiolaitteen, kun USB-laite kytketään ja nykyinen kappale näkyy automaattisesti. Laite-tyyppi (MP3-soitin/USB-asema tai iPod) tunnistetaan ja vastaava audiolähetila (USB tai iPod) valitaan automaattisesti.

Kun  **MEDIA**-valikko on käytössä, saatavana ovat seuraavat alavalikot:

- **Pää/Soitin**
- **Luettelo**
- **Valinnat**

Vaihda äänilähteiden välillä koskettamalla vasemman yläkulman painiketta ▼. Seuraavat valinnat ovat valittavissa:

- **USB:** Vaihda audiolähde USB-tilaan valitsemalla tämä.



**Huomautus**

Käytön aikana yhdistetyn USB-laitteen akku ladataan tai sitä ylläpidetään.

- **iPod:** Vaihda audiolähde iPod-tilaan valitsemalla tämä.
- **BT:** Katso (NAVI 50 IntelliLink) "Musiikin toistaminen Bluetoothin kautta" - ▷ 67.
- **AUX:** Katso (NAVI 50 IntelliLink) "Aux-liitännän käyttö" ▷ 61.

**Pää/Soitin**

Näytä toistettava kappale valitsemalla tämä. Tässä näytössä ovat saatavana seuraavat valinnat:

- ◀◀ (siirry edelliseen kappaleeseen, pikakelaa taaksepäin painamalla pitkään)
- II/▶ (tauko/toisto)
- ▶▶ (siirry seuraavaan kappaleeseen, pikakelaa eteenpäin painamalla pitkään)

**Luettelo**

Näyttää luettelon valitun albumin/kansion kappaleista. Aloita haluamasi kappaleen toisto valitsemalla se.

**Huomautus**

Albumit näytetään oletusarvoisesti aakkosjärjestyksessä.

Jos järjestelmään on liitetty USB-muisti, kaikki kansiot ovat samalla tasolla hakemistorakenteessa.

Palaa kansiorakenteen edelliselle tasolle koskettamalla .

**Valinnat**

Valitse tämä näyttääksesi seuraavat valinnat:

- **Uusinta** (pois/kappale/kansio/ kaikki)
- **Sekoitus** (päällä/pois)

**NAVI 80 IntelliLink - Musiikin toistaminen USB-liitännän kautta****MP3-soitin / USB-asetat**

Vaihda äänilähteeksi USB-tila toistaaksesi tiedostoja liitetystä USB-laitteesta.

Siirry mediavalikkoon kotisivulta valitsemalla **VALIKKO** ja sitten **Multimedia** ja **Media**.

Kosketa  avataksesi ponnahdusvalikon (versiosta riippuen). Seuraavat valinnat ovat valittavissa:

- **USB:** Vaihda audiolähde USB-tilaan.
- **Lisäpistorasia:** Katso (NAVI 80 IntelliLink) "AUX-liitäntä" ▷ 61.
- **Bluetooth-yhteys:** Katso (NAVI 80 IntelliLink) "Musiikin toistaminen Bluetoothin kautta" ▷ 67.
- **SD-kortti**
- **CD-soitin:** Katso (NAVI 80 IntelliLink) "CD-soittimen käyttö" ▷ 58.

Kun USB-tila on valittu, näytössä ovat seuraavat valinnat:

- ◀◀ tai ▶▶: Siirry edelliseen/seuraavaan kappaleeseen.
- II: Keskeytä kappale.
- Kuluneen ajan selauspalkki: Selaa kappaleita.
- **Uusi valinta:** Valitse toinen kappale liitetystä audiolähteestä.
- **Tämänhetkinen soittolista:** Siirry kulloiseenkin soittolistaan.

- ←: Palaa edelliseen näyttöön.
- +: Avaa lisävalikko audiolähteen vaihtamista tai kappaleen asetuksiin siirtymistä varten (esim. ota sekoitus tai uusinta käyttöön/poista käytöstä, näytä kulloisenkin kappaleen tiedot ja siirry ääniasetuksiin).

### **Irrottaminen USB-liitännästä**

Toisto keskeytyy heti, kun audiolaite irrotetaan USB-liitännästä.

# Bluetooth musiikki

Yleisiä tietoja .....	67
Toiminta .....	67

## Yleisiä tietoja

Bluetoothilla varustettuja lisäaudiolähteitä (esim. musiikkipuhelimet, MP3-soittimet jne.), jotka tukevat Bluetooth-musiikkiprotokollaa A2DP, voidaan kytkeä langattomasti Infotainment-järjestelmään.

## Ohjeet

- Infotainment-järjestelmään voidaan kytkeä vain Bluetooth-laitteita, jotka tukevat A2DP:tä (Advanced Audio Distribution Profile). Aikaisempien versioiden yhteydessä voi esiintyä yhteyssongelmia.
- Bluetooth-laitteen tulee tukea AVRCP (Audio Video Remote Control Profile) -versiota 1.0 tai korkeampaa. Jos laite ei tue AVRCP:tä, Infotainment-järjestelmän kautta voidaan säätää vain äänenvoimakkuutta.
- Tutustu Bluetooth-laitteen käyttöohjeeseen ennen sen kytkemistä Infotainment-järjestelmään.

## Toiminta

### Edellytykset

Seuraavien edellytysten tulee olla täytettyinä, jotta Bluetooth-laitetta voidaan ohjata Infotainment-järjestelmän kautta:

- Infotainment-järjestelmän Bluetooth-toiminnon tulee olla aktivoituna.  
Katso kohta "Bluetooth-yhteys" luvussa "Puhelin" ⇨ 113.
- Bluetooth-lisälaitteen Bluetooth-toiminnon tulee olla aktivoituna (katso audiolaitteen käyttöohje).
- Audiolähteestä riippuen se täytyy ehkä asettaa "näkyväksi" (katso audiolaitteen käyttöohje).
- Audiolähde tulee kytkeä ja yhdistää Infotainment-järjestelmään.

## R15 BT USB, R16 BT USB, CD16 BT USB, CD18 BT USB - musiikin toistaminen Bluetoothin kautta

### Bluetooth-yhteys

Yhteys on luotava audiolaitteen ja Infotainment-järjestelmän välille Bluetoothin avulla, ts. laite on kytkettävä ennen sen käyttöä.

Katso kohta "Bluetooth-yhteys" luvussa "Puhelin" ⇨ 113.

- Enintään viisi audiolaitetta voidaan liittää ja tallentaa laiteluetteloon, vain yksi voi kuitenkin olla kerrallaan kytketty.
- Jos laitteessa on sekä audiosoitin- että puhelintoiminnot, molemmat toiminnot kytketään. Matkapuhelimen kytkeminen ⇨ 111.
- Puhelintoiminnot pysyvät käytössä audiotoinnin käytön aikana ja audiotointo lakkaa puhelimen käytön aikana.

### Lisäaudiolaitteen kytkeminen Infotainment-järjestelmään

Muodosta pariyhteys audiolaitteeseen painamalla **TEL** ja valitse

**Yhdistä laite** kiertämällä ja painamalla **OK. Ready to Pair** (valmis yhdistettäväksi) -näyttö näkyy.

Etsi sitten audiolaitteella lähellä olevia Bluetooth-laitteita.

Valitse **My Radio** (ts. järjestelmän nimi) audiolaitteen luettelosta ja, jos käytettävissä, syötä audiolaitteen näppäimistöllä Infotainment-järjestelmän näytössä näkyvä kytkentäkoodi.

### Huomautus

Jos audiolaitteessa ei ole näyttöä, syötä yhdistämiskoodi laitteeseen ja sitten Infotainment-järjestelmään. Katso tämän audiolaitteen käyttöohjeesta sen yhdistämiskoodi, se on yleensä **0000**. Laitteesta riippuen yhdistämiskoodi tulee ehkä syöttää päinvastaisessa järjestyksessä, ts. ensin Infotainment-järjestelmään.

Jos yhdistäminen epäonnistuu, järjestelmä palaa edelliseen valikkoon ja vastaava viesti näkyy. Toista menettely tarvittaessa.

Kun kytkentä on valmis, vahvistusviesti ja kytketyn audiolaitteen nimi näkyvät Infotainment-järjestelmän näytössä.

### Huomautus

Kun Bluetooth-yhteys on aktiivinen, audiolaitteen ohjaaminen Infotainment-järjestelmän kautta kuluttaa audiolaitteen akkua nopeammin.

### Audiolaitteen yhdistäminen

Audiolaitteet kytketään automaattisesti Infotainment-järjestelmään, kun yhdistäminen on suoritettu.

Kytkeäksesi yhdistetyn audiolaitteen tai toisen kytketyn audiolaitteen, paina **TEL** ja valitse **Valitse laite** -valikko. Laiteluettelossa näkyvät jo kytketyt audiolaitteet.

Valitse haluamasi laite luettelosta ja vahvista painamalla **OK**. Näyttöviesti vahvistaa kytkennän.

### Audiolaitteen kytkeminen irti

Kytke audiolaitte irti Infotainment-järjestelmästä painamalla **TEL** (tai **SETUP**) ja valitsemalla **Bluetooth connection (Bluetooth-yhteys)**.

Valitse haluttu laite laiteluettelosta ja valitse sitten **Disconnect the device**

(**kytke laite irti**) kiertämällä ja painamalla **OK**. Näyttöviesti vahvistaa, että laite on kytketty irti.

Audiolaitteen kytkeminen pois päältä tai audiolaitteen Bluetooth-toiminnon kytkeminen pois päältä kytkee myös audiolaitteen irti Infotainment-järjestelmästä.

### Lisäaudiolaitteen kytkeminen irti Infotainment-järjestelmästä

Jos kytkettyjen audiolaitteiden luettelo on täynnä, uusi laite voidaan kytkeä vain, jos jokin kytketyistä laitteista kytketään irti.

Laitteen kytkeminen irti, ts. audiolaitteen poistaminen järjestelmän muistista, tehdään painamalla **TEL** ja valitsemalla **Poista laite**. Valitse haluttu audiolaitte luettelosta ja vahvista poistaminen painamalla **OK**, kun saat kehoitteen.

### Käyttö Infotainment-järjestelmän kautta

Kun laite on kytketty ja yhdistetty langattomasti, audiotoisto alkaa automaattisesti.

Audiolaitetta voidaan sitten käyttää Infotainment-järjestelmän toimintopainikkeilla, kiertosäätimillä ja näyttövalikoilla.

Infotainment-järjestelmän kautta käytettävien toimintojen määrä riippuu audiosoitimen tyypistä.

Langattomasti yhdistettyä audiosoitinta käytetään samalla tavalla kuin CD-soitinta ⇨ 58.

### NAVI 50 IntelliLink - Musiikin toistaminen Bluetoothin kautta

#### Bluetooth-yhteys

Yhteys on luotava audiolaitteen ja Infotainment-järjestelmän välille Bluetoothin avulla, ts. laite on kytkettävä ennen sen käyttöä.

Katso kohta (NAVI 50 IntelliLink) "Bluetooth-yhteys" luvussa "Puhelin" ⇨ 113.

- Enintään viiteen audiolaitteeseen voi muodostaa pariyhteyden ja tallentaa laiteluetteloon, mutta kerrallaan voi olla yhdistettynä ainoastaan yksi laite

(versiosta riippuen pariyhteyden voi muodostaa enintään kahdeksaan laitteeseen).

- Jos laitteessa on sekä audiosoitin- että puhelintoiminnot, molemmat toiminnot kytketään. Matkapuhelimen kytkeminen ⇨ 111.
- Puhelintoiminnot pysyvät käytössä audiotoiminnon käytön aikana ja audiotoisto lakkaa puhelimen käytön aikana.

### Lisäaudiolaitteen kytkeminen Infotainment-järjestelmään

Muodosta pariyhteys audiolaitteeseen koskettamalla  ja sitten **ASETUKSET**.

Valitse **Yhteydet** ja sitten joko **Etsi Bluetooth-laitteita** tai **Ulkoisen laitteen hyväksyminen**.

Etsi audiolaitteella lähellä olevia Bluetooth-laitteita.

Valitse Infotainment-järjestelmän nimi (esimerkiksi **MEDIA-NAV**) audiolaitteen luettelosta ja syötä (tarvittaessa) audiolaitteen näppäimistöllä Infotainment-järjestelmän näytössä näkyvä kytkentäkoodi.

Kytkenän oletuskoodi on **0000**.  
Vaihda tämä kytkentäkoodi ennen  
kytkemisen aloittamista valitsemalla  
**Vaihda tunnusluku**.

#### Huomautus

Jos audiolaitteessa ei ole näyttöä,  
syötä yhdistämiskoodi laitteeseen ja  
sitten Infotainment-järjestelmään.  
Katso tämän audiolaitteen käyttöoh-  
jeesta sen yhdistämiskoodi, se on  
yleensä **0000**. Laitteesta riippuen  
yhdistämiskoodi tulee ehkä syöttää  
päinvastaisessa järjestyksessä, ts.  
ensin Infotainment-järjestelmään.

Jos kytkentä epäonnistuu, toista  
toimenpide.

#### Huomautus

Kun Bluetooth-yhteys on aktiivinen,  
audiolaitteen ohjaaminen Infotain-  
ment-järjestelmän kautta kuluttaa  
audiolaitteen akkua nopeammin.

#### Audiolaitteen yhdistäminen

Audiolaitteet kytketään automaatti-  
sesti Infotainment-järjestelmään, kun  
yhdistäminen on suoritettu.

Vaihda pariaksi yhdistetty audiolaitte  
koskettamalla  ja sitten

**ASETUKSET**.

Valitse sitten **Yhteydet** ja **Näytä  
Bluetooth-laiteluettelo**. Laiteluette-  
lossa näkyvät jo kytketyt audiolaitteet.

Valitse haluamasi audiolaitte luette-  
lostasta ja vahvista koskettamalla **OK**.

#### Audiolaitteen kytkeminen irti

Audiolaitteen tai audiolaitteen Blue-  
tooth-toiminnon kytkeminen pois  
päältä kytkee audiolaitteen irti Info-  
tainment-järjestelmästä.

#### Lisäaudiolaitteen kytkeminen irti Infotainment-järjestelmästä

Jos kytkettyjen audiolaitteiden luet-  
telo on täynnä, uusi laite voidaan  
kytkä vain, jos jokin kytketyistä lait-  
teista kytketään irti.

Kytke audiolaitte irti järjestelmästä eli  
poista se järjestelmän muistista  
koskettamalla  ja sitten

**ASETUKSET**.

Valitse **Yhteydet** ja sitten **Näytä  
Bluetooth-laiteluettelo**.

Valitse haluamasi audiolaitte luette-  
lostasta ja poista laite sitten kosketta-  
malla . Poista kaikki luettelon lait-

teet tarvittaessa valitsemalla  
**Valinnat** ja **Poista kaikki**. Vahvista  
painamalla **OK**.

#### Käyttö Infotainment-järjestelmän kautta

Kun laite on kytketty ja yhdistetty  
langattomasti, audiotointo alkaa auto-  
maattisesti.

Audiolaitetta voidaan tämän jälkeen  
käyttää Infotainment-järjestelmän  
näyttövalintojen avulla.

Infotainment-järjestelmän kautta  
käytettävien toimintojen määrä riip-  
puu audiosoitimen tyypistä.

Langattomasti yhdistettyä audiosoi-  
tinta käytetään samoin kuin toistet-  
taessa tallennettuja audiotiedostoja  
USB-liitännän kautta. Katso (NAVI 50  
IntelliLink) "Musiikin toistaminen  
USB-liitännän kautta" luvussa "USB-  
liitäntä" ⇨ 64.

## NAVI 80 IntelliLink - Musiikin toistaminen Bluetoothin kautta

### Bluetooth-yhteys

Yhteys on luotava audiolaitteen ja Infotainment-järjestelmän välille Bluetoothin avulla, ts. laite on kytkettävä ennen sen käyttöä.

- Audiolaitteita voidaan liittää ja tallentaa laiteluetteloon tietty määrä, mutta vain yksi voi olla kerrallaan kytkettynä.
- Jos laitteessa on sekä audiosoitin- että puhelintoiminnot, molemmat toiminnot kytketään. Matkapuhelimen kytkeminen ⇨ 111.
- Puhelintoiminnot pysyvät käytössä audiotoinnin käytön aikana ja audiotointo lakkaa puhelimen käytön aikana.

### Lisäaudiolaitteen kytkeminen Infotainment-järjestelmään

Kosketa kotisivulla **VALIKKO** ja sitten **Multimedia** ja **Asetukset**.

Siirry median asetusvalikkoon valitsemalla **Media** ja valitse sitten vaihtoehto "Hallinnoi Bluetooth-laitteita"/"Määritä Bluetooth-yhteys".

Kytkeminen järjestelmään muistuttaa matkapuhelimen kytkemistä. Katso kohta (NAVI 80 IntelliLink) "Bluetooth-yhteys" luvussa "Puhelin" ⇨ 113.

### Audiolaitteen yhdistäminen

Audiolaitteet kytketään automaattisesti Infotainment-järjestelmään, kun yhdistäminen on suoritettu.

Voit koska tahansa vaihtaa audiolähteen Bluetooth-tilaan ja toistaa tiedostoja yhdistetystä Bluetooth-laitteesta.

Valitse kotisivulla **VALIKKO** ja sitten **Multimedia** ja **Media**.

Kosketa versiosta riippuen **+** (avataksesi ponnahdusvalikon). Valitse **Bluetooth/Bluetooth-yhteys** vaihtaaksesi Bluetoothin audiolähteeksi.

### Audiolaitteen kytkeminen irti

Audiolaitteen tai audiolaitteen Bluetooth-toiminnon kytkeminen pois päältä kytkee audiolaitteen irti Infotainment-järjestelmästä.

### Lisäaudiolaitteen kytkeminen irti Infotainment-järjestelmästä

Laitteen kytkeminen irti järjestelmästä, ts. sen poistaminen järjestelmän muistista:

Kosketa kotisivulla **VALIKKO** ja sitten **Multimedia** ja **Asetukset**.

Siirry median asetusvalikkoon valitsemalla **Media** ja valitse sitten vaihtoehto "Hallinnoi Bluetooth-laitteita"/"Määritä Bluetooth-yhteys".

Avaa lisävalikko painamalla **+**. Seuraavat valinnat ovat valittavissa:

- **Kytke Bluetooth pois päältä:**  
Valitse kytkeäksesi Infotainment-järjestelmän Bluetooth-toiminnon pois päältä.
- **Aseta TomTom näkyväksi:**  
Valitse tehdäksesi Infotainment-järjestelmästä "näkyvän" muissa Bluetooth-laitteissa, jolloin ne voidaan liittää pariiksi järjestelmään.

- **Kytke irti kaikki laitteet:** Valitse kytkeäksesi irti kaikki Infotainment-järjestelmään nyt kytkettyinä olevat laitteet poistamatta niitä/purkamatta pariliitosta.
- **Poista laite (laitteet):** Valitse poistaaksesi laitteen pariliitoksen Infotainment-järjestelmästä.

Pariliitoksen purkaminen tehdään samalla tavalla kuin matkapuhelimen irtikytkentä. Katso kohta (NAVI 80 IntelliLink) "Bluetooth-yhteys" luvussa "Puhelin" ⇨ 113.

### **Käyttö Infotainment-järjestelmän kautta**

Kun laite on kytketty ja yhdistetty langattomasti, audiotieto voi alkaa automaattisesti.

Audiolaitetta voidaan tämän jälkeen käyttää Infotainment-järjestelmän näyttövalintojen avulla.

Infotainment-järjestelmän kautta käytettävien toimintojen määrä riippuu audiosoitin tyylistä.

Langattomasti yhdistettyä audiosoitinta käytetään samoin kuin toistettaessa tallennettuja audiotiedostoja USB-liitännän kautta. Katso (NAVI 80

IntelliLink) - "Musiikin toistaminen USB-liitännän kautta" luvussa "USB-liitäntä" ⇨ 64.



## Ulkoiset laitteet

Kuvien näyttäminen .....	73
Elokuvien toistaminen .....	73
Älypuhelinsovellusten käyttö .....	74

### Kuvien näyttäminen

#### NAVI 80 IntelliLink - Kuvien näyttäminen

Siirry kuvavalikkoon kotisivulta koskettamalla **VALIKKO** ja sitten **Multimedia** ja **Kuvat**.

##### Huomautus

Toisto on käytettävissä vain auton ollessa paikallaan.

Valitse liitetty lähdelaitte (esim. SD-kortti, USB), jotta pääset yksittäisiin valokuviin tai kaikki laitteessa olevat yhteensopivat kuvat näyttävään diaesitykseen.

Näytössä on seuraavat valinnat:

- < tai >: Siirry edelliseen/seuraavaan valokuvaan.
- **Pienoiskuvat**: Vaihda koko näytön ja minimoidun näkymän välillä.
- **Uusi valinta**: Valitse toinen valokuva liitetystä lähdelaitteesta.
- **+**: Avaa lisävalikko lähdelaitteen vaihtamista tai valokuva-asetuksiin siirtymistä varten.

Valokuvaa/diaesitystä katsottaessa lisävalikossa voidaan myös säätää zoomaustaso ja näyttää kaikki valokuvat pienoiskuvina.

Valokuva-asetukset - katso (NAVI 80 IntelliLink) "Järjestelmäasetukset" ⇨ 42.

### Elokuvien toistaminen

#### NAVI 80 IntelliLink - Elokuvien toistaminen

Siirry "Videot"-valikkoon kotisivulta koskettamalla **VALIKKO** ja sitten **Multimedia** ja **Video**.

##### Huomautus

Toisto on käytettävissä vain auton ollessa paikallaan.

Valitse liitetty lähdelaitte (esim. SD-kortti, USB), jotta pääset yksittäisiin tai kaikkiin laitteessa oleviin yhteensopiviin videoihin.

Näytössä on seuraavat valinnat:

- **◀▶** tai **▶▶**: Siirry edelliseen/seuraavaan videoon.
- **||**: Keskeytä video.

- Kuluneen ajan selauspalkki:  
Selaa videoita.
- **Uusi valinta:** Valitse toinen video liitetystä lähdelaitteesta.
- **Koko näyttö:** Vaihda koko ruudun kokoiseen näyttöön.
- **←:** Palaa edelliseen näyttöön.
- **+** Avaa lisävalikko lähdelaitteen vaihtamista tai videoasetuksiin siirtymistä varten.

Videon toiston aikana lisävalikon kautta voit myös palata videoluetteloon.

Videoasetukset - katso (NAVI 80 IntelliLink) "Järjestelmäasetukset" ⇨ 42.

## Älypuhelinsovellusten käyttö

Puhelimen heijastussovellukset Apple CarPlay™ ja Android™ Auto näyttävät jotkin älypuhelimesi sovellukset järjestelmän näytössä ja mahdollistavat niiden käytön suoraan Infotainment-säätimien avulla.

Tarkista laitteen valmistajalta, onko tämä toiminto yhteensopiva älypuhelimiesi kanssa ja onko tämä toiminto käytettävissä maassasi.

Android Auto on saatavana versioihin NAVI 50 IntelliLink ja NAVI 80 IntelliLink. Apple CarPlay on saatavana versioon NAVI 50 IntelliLink.

### NAVI 50 IntelliLink - Puhelimen heijastaminen

#### Älypuhelimien valmistelu

Android-puhelin: Lataa Android Auto -sovellus älypuhelimiesi Google Play™ Store -palvelusta.

iPhone: Varmista, että Siri® on aktivoitu älypuhelimessasi.

#### Matkapuhelimen kytkeminen

Liitä älypuhelin USB-liitäntään ⇨ 63.

#### Puhelimen heijastamisen aloittaminen

Android-puhelin: Kosketa Android Auto -painiketta Infotainment-järjestelmän päänäytössä ja hyväksy pyynnöt älypuhelimessä käyttäksesi Android Auto -sovellusta.

iPhone: Kosketa CarPlay-painiketta Infotainment-järjestelmän päänäytössä.

Näytössä näkyvä puhelimen heijastusnäyttö riippuu älypuhelimiestasi ohjelmistoversiostasi.

Katso älypuhelin yhteyksiä koskevaa opastusta siirtymällä **Asetukset**-valikkoon, valitsemalla **Yhteydet** ja vierittämällä luetteloa.

#### Huomaus

Kun navigointi- ja musiikkisovelluksia käytetään puhelinheijastuksen kautta, Infotainment-järjestelmään integroidut vastaavat sovellukset korvataan näillä.

#### Kotinäyttöön palaaminen

Kosketa kotipainiketta.

### NAVI 80 IntelliLink - Puhelimen heijastaminen

#### Älypuhelimien valmistelu

Lataa Android Auto -sovellus älypuhelimiesi Google Play™ Store -palvelusta.

### Puhelimen heijastamisen käyttöön ottaminen

1. Liitä älypuhelin USB-liitäntään  63.
2. Hyväksy pyyntö näyttöruudussa.
3. Kosketa **A** näyttöruudussa ja hyväksy salassapitolausekkeet. Katso ensimmäisellä käyttökeralla järjestelmävaatimukset mobiililaitteestasi jatkaaksesi.
4. Kosketa **A** uudelleen.

Puhelimen heijastusta voidaan nyt käyttää.

### Puhelimen heijastuksen käyttö

- Kosketa **A** näyttöruudussa siirtyäksesi kytketyn älypuhelimien Android Auto -valikkoon.
- Paina  ohjauspyörässä tai ohjauspylvään säätimissä ja pidä sitä painettuna siirtyäksesi ääni-ohjaukseen.

### Huomautus

Kun navigointi- ja musiikkisovelluksia käytetään puhelinheijastuksen kautta, Infotainment-järjestelmään integroidut vastaavat sovellukset korvataan näillä.

### Palaaminen näyttöruutuun

Paina .

# Navigointi

Yleistä tietoa .....	76
Käyttö .....	79
Kohteen syöttäminen .....	92
Opastus .....	98
Symbolien selitykset .....	105

## Yleistä tietoa

### ⚠ Varoitus

Navigointijärjestelmä avustaa navigoinnissa mutta ei korvaa sinun omaa valpasta toimintaasi. Aja varovasti ja omaksu turvallinen ja tarkkaavainen asenne.

Jos navigointijärjestelmän antama ohje on ristiriitainen liikennesääntöjen kanssa, liikennesääntöjä on aina noudatettava.

Navigointijärjestelmä opastaa sinut luotettavasti valittuun kohteeseen, etkä tarvitse fyysisiä tiekarttoja.

Jos **Liikennetiedot**-palvelu on saatavana maassasi tai alueellasi, nykyinen liikennetilanne otetaan myös huomioon reitinlaskennassa. Järjestelmä vastaanottaa liikennetiedotuksia nykyisellä vastaanottoalueella.

Saadaksesi kaikkein ajantasaisimmat, reaaliaikaisimmat liikennetiedot rekisteröidy Live-palveluun.

## Huomaus

Saatavana vain versioon NAVI 80 IntelliLink.

## Navigointijärjestelmän toiminta

Navigointijärjestelmä tunnistaa auton sijainnin ja liikkeen anturien avulla.

Ajettu matka määritetään auton nopeusmittarin signaalin ja käännotien ja mutkien osalta gyroanturin avulla. Sijainti määritetään GPS (globaali paikannusjärjestelmä) -satelliittien avulla.

Auton sijainti voidaan määrittää tarkasti vertaamalla näitä antureiden signaaleja navigointijärjestelmän digitaalisiin karttoihin.

Käytettäessä autoa ensimmäistä kertaa tai esimerkiksi lauttamatkan jälkeen jne. järjestelmä kalibroi itsensä. Siksi on normaalia, jos se ei anna auton tarkkaa sijaintia, ennen kuin autolla on ajettu jonkin matkaa.

Kohdeosoitteen tai kiinnostavan paikan (seuraava huoltoasema, hotelli, jne.) syötön jälkeen lasketaan reitti senhetkisestä sijaintipaikasta valittuun kohteeseen asti.

Reittiopastus annetaan ääniopastuksena ja näytössä.

### Varoitus

Muun muassa yksisuuntaisia katuja ja kävelyalueita ei ole merkitty navigointijärjestelmän karttaan. Tällaisilla alueilla järjestelmä voi antaa varoituksen, jota tulee noudattaa. Kiinnitä siksi erityistä huomiota yksisuuntaisiin katuihin ja muihin teihin ja alueisiin, joille ei tule ajaa.

### Huomautus

Infotainment-järjestelmästä riippuen radion vastaanotto saattaa keskeytyä ääniopastuksen aikana ja ennen kutakin suunnan muutosta.

### USB-muistitikku (NAVI 50 IntelliLink)

Navigointijärjestelmää varten tarvitaan USB-muistitikku, joka sisältää muun muassa oman maasi kaupungit ja tiet käsittävän digitaalisen kartan.

### Huomautus

Käytä FAT32-muotoon alustettua USB-muistikorttia, jossa on vähintään 4 Gt ja enintään 32 Gt tallennustilaa.

Ensimmäisten 100 km:n ajon jälkeen on mahdollista tarkistaa, onko saatavilla ilmaisia digitaalisen kartan päivityksiä 90 päivän aikana.

### Huomautus

Mahdollisten teknisten ongelmien välttämiseksi navigointijärjestelmän käyttämiseen ja päivittämiseen on aina käytettävä yhteensopivaa USB-muistitikku. Älä laita USB-muistitikku mihinkään muuhun laitteeseen (esim. digitaaliseen kameraan, matkapuhelimeen jne.) tai toiseen ajoneuvoon.

### Ohjelmiston asennus

Digitaalisten karttojen päivittämistä ja ladattavien huippupalveluiden hyödyntämistä varten on luotava tili opel.naviextras.com-nettisivustolla ja asennettava ilmainen ohjelmisto.

### Tilin luominen

Luo Internet-tilisi opel.naviextras.com-verkkosivustolla. Valitse esim. "Rekisteröi" verkkosivustolla ja syötä tarvittavat tiedot.

### Ohjelmiston asentaminen



Asenna ohjelmisto tietokoneeseesi lataamalla se osoitteesta opel.naviextras.com.

Asenna ohjelmisto ja käynnistä verkkosovellus noudattamalla näyttöön tulevia ohjeita.

### Navigointijärjestelmän rekisteröinti

Navigointijärjestelmä on rekisteröitävä uudelle Internet-tilillesi.

Laita tyhjä USB-muistitikku navigointijärjestelmän USB-liitäntään.

Kosketa , valitse sitten  NAVI /  Nav, sen jälkeen **Valinnat** ja lopuksi **Kartan päivitys**.

Varmista, että kaikki sisältö on tallennettu navigointijärjestelmän muistiin, valitsemalla **Valinnat** ja sitten **Päivitä**. Odota päivityksen valmistumista, ennen kuin poistat USB-muistitikon.

Laita sitten USB-muistitikku tietokoneesi USB-liitäntään Internet-yhteyden ollessa käytössä. Kun verkkosovellus on käynnistetty ja USB-muistitikku tunnistettu, järjestelmän (tai ohjelmiston) nimi tulee sovellusikkunaan. Navigointijärjestelmä on rekisteröity käyttäjäprofiiliisi.

Käyttöönoton jälkeen navigointijärjestelmä ja verkkosovellus tunnistavat USB-muistitikun automaattisesti.

### USB-muistitikun ja

### navigointijärjestelmän päivittäminen

Päivityksiä julkaistaan säännöllisesti, esim. kartta- ja valvontakameratarkistuksia.

#### Huomautus

Joissakin maissa on laitonta ladata kameravarointustoiminto ja käyttää sitä, se voi johtaa syytöseen.

Nämä päivitykset ovat saatavana vain verkkosovellusluettelosta, johon pääsee USB-muistitikun kautta.

Verkkosovelluksen avulla voit:

- päivittää navigointijärjestelmän (kartat, valvontakamerat jne.)
- päivittää premium-erikoiskohdesisältöön
- lisätä tai poistaa tietoja
- mukauttaa järjestelmää

Verkkosovellusvalikot opastavat sinua näiden toimenpiteiden suorittamisessa.

### Järjestelmän päivitys

Jotta navigointijärjestelmä toimii parhaalla mahdollisella tavalla, päivitä se mahdollisimman usein.

Laita USB-muistitikku navigointijärjestelmän USB-liitäntään. Navigointijärjestelmä tunnistaa USB-muistitikulla saatavana olevat päivitykset ja avaa automaattisesti "Päivitä"-näytön.

Aloita navigointijärjestelmän päivitykset valitsemalla **Päivitä**.

#### Huomautus

Navigointijärjestelmä saattaa käynnistyä päivitysprosessin aikana automaattisesti uudelleen.

### Huomautus

Palaa edelliseen näyttöön koskettamalla ←.

Kosketa vaihtoehtoisesti ensin 🏠, sitten 🗺️ **NAVI** / 📍 **Nav**, **Valinnat** ja lopuksi **Kartan päivitys**. Asenna sitten navigointijärjestelmien päivitys valitsemalla ensin **Valinnat** ja sen jälkeen **Päivitä**.

Odoti päivityksen valmistumista, ennen kuin teet muita toimia tai poistat USB-muistitikun.

### SD-kortti (NAVI 80 IntelliLink)

Navigointijärjestelmän mukana toimitetaan SD-kortti, joka sisältää muun muassa oman maasi kaupungit ja tiet käsittävän digitaalisen kartan.

Ota yhteys korjaamoon, jos haluat ostaa päivitetyt digitaalisen kartan sisältävän SD-kortin.

#### Huomautus

Mahdollisten teknisten ongelmien välttämiseksi navigointijärjestelmän käyttämiseen on aina käytettävä yhteensopivaa SD-korttia. Älä laita

SD-korttia mihinkään muuhun laitteeseen (esim. digitaaliseen kameraan, matkapuhelimeen jne.) tai toiseen ajoneuvoon.

## Käyttö

### USB-muistitikku

#### NAVI 50 IntelliLink

##### USB-muistitikon asentaminen

Kytke navigointijärjestelmä pois toiminnasta ja asenna USB-muistitikku Infotainment-järjestelmän etulevyn USB-liitäntään. USB-muistitikku rikkoutuu helposti, joten käsittele sitä varovasti.

##### USB-muistitikon poistaminen

Kytke navigointijärjestelmä pois toiminnasta ja poista USB-muistitikku Infotainment-järjestelmän etulevyn USB-liitännästä.

### SD-kortti

#### NAVI 80 IntelliLink

##### SD-kortin syöttäminen



Kytke Infotainment-järjestelmä pois päältä ja työnnä SD-kortti kojelaudassa olevaan korttipaikkaan. SD-kortti vioittuu herkästi; älä väännä sitä.

Varmista, että SD-kortti on syötetty oikein. SD-kortin asennussuunta voi vaihdella auton SD-korttipaikan sijainnista riippuen.

### SD-kortin poistaminen

Poista SD-kortti Infotainment-järjestelmästä koskettamalla kotisivulla **VALIKKO**, sitten **Järjestelmä** ja lopuksi **Poista SD-kortti**. SD-kortti voidaan tällöin poistaa turvallisesti kojelaudassa olevasta korttipaikkaan.

Poista SD-kortti aukosta painamalla sitä ja vapauttamalla se. Kortti vapautuu hieman siten, että se voidaan poistaa.

#### Huomautus

Mahdollisten teknisten ongelmien välttämiseksi navigointijärjestelmän käyttämiseen ja päivittämiseen on aina käytettävä yhteensopivaa SD-korttia. Älä laita SD-korttia mihinkään muuhun laitteeseen (esim. digitaaliseen kameraan, matkapuhelimeen jne.) tai toiseen ajoneuvoon.

### Navigointijärjestelmän aktivointi

#### Kytkeminen päälle

Navigointijärjestelmä kytkeytyy automaattisesti päälle, kun sytytysvirta kytketään. Paina muissa tapauksissa .

Kun sytytysvirta kytketään pois päältä, navigointijärjestelmää voi käyttää enintään 20 minuutin ajan. Siirry takaisin navigointijärjestelmään painamalla . Järjestelmä kytkeytyy automaattisesti pois päältä viimeistään 20 minuutin kuluttua käyttäjän viimeisestä syötöstä.



### Kytkeminen pois päältä

Sytytysvirran ollessa pois kytkettynä navigointijärjestelmä kytkeytyy automaattisesti pois päältä, kun kuljettajan ovi avataan.

Sytytysvirran ollessa kytkettynä paina  kytkeäksesi navigointijärjestelmän pois päältä.

**Siirtyminen navigointijärjestelmän ja Infotainment-järjestelmän valikoiden välillä**

### NAVI 50 IntelliLink

Kun navigointijärjestelmä on toiminnassa, palaa Infotainment-järjestelmän kotisivulle koskettamalla  tai koskettamalla pitkään .



### NAVI 80 IntelliLink

Kun navigointijärjestelmä on toiminnassa, palaa Infotainment-järjestelmän kotisivulle koskettamalla  (kerran tai useamman kerran).

### Näyttöesitys

#### NAVI 50 IntelliLink (Tyyppi A) - Näyttöesitys

#### Valikkonäyttö

Voit käyttää Navigointi-valikkonäyttöä koskettamalla ensin  ja sitten .



Navigointivalikkonäyttö sisältää seuraavat valikot ja alavalikot:

- **Kohde**

Katso (NAVI 50 IntelliLink) "Kohteen syöttäminen"  92.

- **Osoite**
- **Erikoiskohteet**
- **Historia**
- **Suosikit**
- **Etsi kartalta**
- **Koordinaatit**

- **Reitti**

Katso (NAVI 50 IntelliLink) "Reititiedot" ja "Muokkaa matkasuunnitelmaa" luvussa "Opastus"  98.

- **Luo reitti/Muokkaa reittiä**
- **Vältettävät kohteet**
- **Yleiskuva**
- **Peru reitti**





- **Vaihtoehtoiset reitit**
- **Matkasuunnitelma**
- **Valinnat**



Katso (NAVI 50 IntelliLink) "Navigointijärjestelmän asetusten tekeminen" alla.

- **Varoitukset**
- **Reittiasetukset**
- **Kartan asetukset**
- **Ääniasetukset**
- **Koordinaattien muoto**
- **GPS**
- **Kartan päivitys**

### Karttanäyttö



Siirry karttanäyttöön ilman reittiopastusta koskettamalla  ja sitten . Katso (NAVI 50 IntelliLink) "Selaa karttaa" osiossa "Opastus" ⇨ 98.

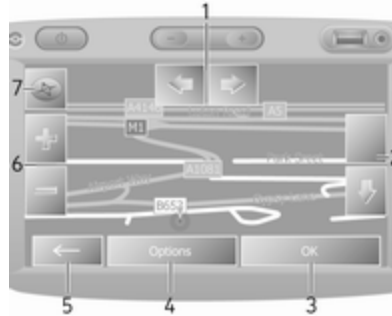

Kosketa karttaa mistä tahansa kohdasta. Kohdistin osoittaa valittuna olevan sijainnin. Selaa karttaa vetämällä kohdistinta tarvittavaan suuntaan.

Siirry karttanäyttöön reittiopastuksen ollessa käytössä koskettamalla  ja sitten  ja antamalla kohde. Katso (NAVI 50 IntelliLink) "Kohteen syöttäminen" ⇨ 92.

Karttanäyttö (reittiopastuksella tai ilman) sisältää seuraavat säätimet ja tiedot:



1. : Kierrä karttaa vasemmalle/ oikealle
2. : Katsomiskulma (näkyvä matalalta/korkealta)
3. **OK** (lähtölaskennan kanssa): Vahvista toimet
4. **Valinnat**-valikko

5. : Palaa edelliseen näyttöön
6. : Muuta mittakaavaa (lähennä/loitonna)
7. Kompassi (vaihda 2D/3D-karttati-  
lojen välillä koskettamalla tätä)

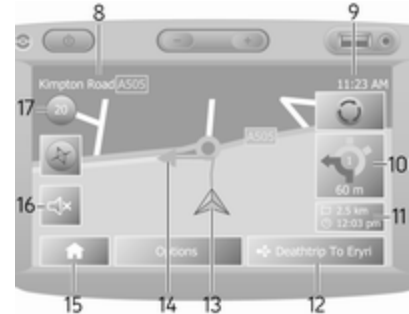

8. Seuraavan päätien tai liikenne-  
merkin tiedot, jos soveltuva
9. Nykyinen aika
10. Suunta ja etäisyys seuraavaan  
käännökseen
11. Matkan tiedot, esim. arvioitu  
saapumisaika, jäljellä oleva koko-  
naismatka
12. Audiojärjestelmän tiedot
13. : Nykyinen sijainti

14. Laskettu reitti ja suunnanmuutokset

15. Kotisivu

16. 📍/📍X: Puheopastus päällä/pois

17. Nopeusrajoitus

### Risteysnäky

Reittiopastuksen aikana ennen jokaista suunnanmuutosta näytetään automaattisesti lähikuva risteyksestä. Kun risteys on ohitettu, näyttö palaa normaaliin näkymään.

### Moottoritienäky

Reittiopastuksen aikana jokaisesta moottoritien liittymästä näytetään automaattisesti 3D-näkymä ennen liittymää. Kun liittymä on ohitettu, näyttö palaa normaaliin näkymään.

### Huomautus

Joidenkin moottoritie liittymien kohdalla karttaan saattaa tulla vain pieni suuntanuoli.

### NAVI 50 IntelliLink (Tyyppi B) - Näyttöesitys

#### Valikkonäyttö

Voit käyttää Navigointi-valikkonäyttöä koskettamalla ensin 🏠 ja sitten 📍 Nav.

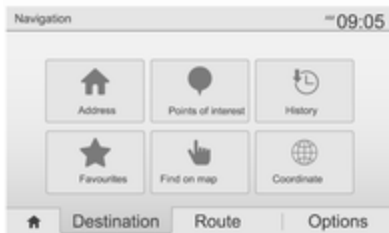

Navigointivalikkonäyttö sisältää seuraavat valikot ja alavalikot:

- **Kohde**

Katso (NAVI 50 IntelliLink) "Kohteen syöttäminen" ⇨ 92.

- **Osoite**
- **Erikoiskohteet**
- **Historia**
- **Suosikit**
- **Etsi kartalta**
- **Koordinaatit**

- **Reitti**

Katso (NAVI 50 IntelliLink) "Reittitiedot" ja "Muokkaa matkasuun-



nitelmaa" luvussa "Opastus" ⇨ 98.

- **Luo reitti/Muokkaa reittiä**
- **Vältettävät kohteet**
- **Yleiskuva**
- **Peru reitti**
- **Vaihtoehtoiset reitit**
- **Reitti**
- **Valinnat**



Katso (NAVI 50 IntelliLink) "Navigointijärjestelmän asetusten tekeminen" alla.

- **Varoitukset**
- **Reittiasetukset**
- **Kartan asetukset**
- **Ääniasetukset**
- **Koordinaattien muoto**
- **GPS**
- **Kartan päivitys**
- **Liikenne**

## Karttanäyttö

Voit käyttää karttanäyttöä ilman reittiopastusta koskettamalla ensin  ja sitten  **Kartta** (jos käytettävissä). Katso (NAVI 50 IntelliLink) "Selaa karttaa" luvussa "Opastus" ⇨ 98.





Kosketa karttaa mistä tahansa kohdasta. Kohdistin ilmaisee nykyisen sijainnin. Selaa karttaa vetämällä karttaa tarvittavaan suuntaan. Voit palauttaa kohdistimen auton nykyisen sijainnin kohdalle milloin tahansa koskettamalla .

Siirry karttanäyttöön reittiopastuksen ollessa käytössä koskettamalla  ja sitten  **Nav** ja antamalla kohde. Katso (NAVI 50 IntelliLink) "Kohteen syöttäminen" ⇨ 92.

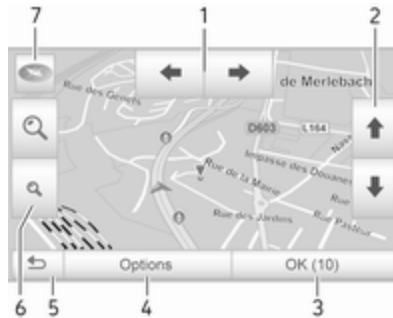
Kosketa karttaa mistä tahansa kohdasta. Kohdistin ilmaisee nykyisen sijainnin. Selaa karttaa vetämällä karttaa tarvittavaan suuntaan.

Karttanäyttö (reittiopastuksella tai ilman) sisältää seuraavat säätimet ja tiedot:



1. : Kierrä karttaa vasemmalle/ oikealle
2. : Katsomiskulma (näkymä matalalta/korkealta)
3. **OK** (lähtölaskennan kanssa): Vahvista toimet
4. **Valinnat**-valikko (reitti- ja kartta-asetuksille)
5. : Palaa edelliseen näyttöön
6. : Muuta mittakaavaa (lähennä/loitonna)
7. : Kompassi (vaihda 2D-, 3D- ja 2D pohjoinen -karttatilojen välillä koskettamalla tätä)



8. Seuraavan päätien tai liikenne-merkin tiedot, jos soveltuva
9. Nykyinen aika
10. Suunta ja etäisyys seuraavaan käännykseen
11. Matkan tiedot, esim. arvioitu saapumisaika, jäljellä oleva kokonaismatka
12. Audiojärjestelmän tiedot (käytä audiolähdettä koskettamalla)
13. Laskettu reitti ja suunnanmuutokset
14. : Nykyinen sijainti
15. Kotisivu

16. 🚦: Liikennetiedot (TMC - liikenneviestikanava)

17. Nopeusrajoitus



21 20 19

18. ⚙️: Asetukset-ponnahdusvalikko (katso kohdat jäljempänä)

19. 🗣️/🔊: Puheopastus päälle/pois

20. 🔍/📍/📍: Muuta mittakaavaa (lähennä/loitonna)

21. 📍: Vaihda 2D-, 3D- ja 2D pohjoinen -karttatiolien välillä

### Risteysnäky

Reittiopastuksen aikana ennen jokaista suunnanmuutosta näytetään automaattisesti lähikuva risteyksestä. Kun risteys on ohitettu, näyttö palaa normaaliin näkymään.

### Moottoritienäkymä

Reittiopastuksen aikana jokaisesta moottoritien liittymästä näytetään automaattisesti 3D-näkymä ennen liittymää. Kun liittymä on ohitettu, näyttö palaa normaaliin näkymään.

### Huomautus

Joidenkin moottoriteliittymien kohdalla karttaan saattaa tulla vain pieni suuntanuoli.

### NAVI 80 IntelliLink - Näyttöesitys Valikkonäyttö

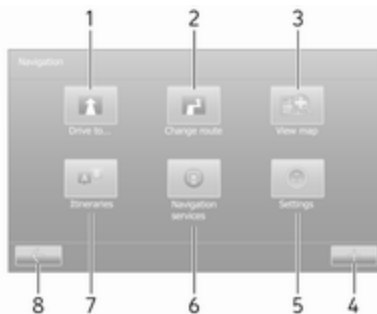

Siirry navigointivalikkoon koskettamalla kotisivulla **VALIKKO** ja sitten **Navigointi**.

Navigointivalikkonäyttö sisältää seuraavat valikot, alavalikot ja säätimet:

#### 1. AJA MINNE...

Katso (NAVI 80 IntelliLink) "Kohteen syöttäminen" ⇨ 92.

- **Koti**
- **Tallennetut sijainnit**
- **Osoite**
- **Edelliset kohteet**
- **Paikallishaku/TomTom-paikat**
- **Erikoiskohde**
- **Kohta kartalla**
- **Leveys- ja pituusasteet**

#### 2. REITIN MUUTTAMINEN

Katso (NAVI 80 IntelliLink) "Muokkaa matkasuunnitelmaa" luvussa "Opastus" ⇨ 98.

- **Laske vaihtoehto**
- **Peru reitti**
- **Välitappien kautta**
- **Vältä tiesulku**
- **Vältä tiettyä reitin osaa**
- **Minimoi viiveet**

### 3. KARTAN NÄYTTÄMINEN

Katso (NAVI 80 IntelliLink) "Selaa karttaa" luvussa "Opastus" ⇨ 98.

- Käytä tätä sijaintia...
- Etsi
- Muuta kartan yksityiskohtia
- Lisää tallennettuihin sijainteihin

4. **+**: Lisävalikko

### 5. ASETUKSET

Katso (NAVI 80 IntelliLink) "Navigointijärjestelmän asetusten tekeminen" alla.

- Kytke puheopastus pois
- Reitin suunnittelu
- Näytä erikoiskohde kartalla
- Erikoiskohteiden hallinta
- Puhe
- Aseta kotisijainti
- Hallitse tallennettuja sijainteja
- Vaihda karttaa
- Muuta kartan värejä

- Autosymboli
- Lisävalinnat

### 6. NAVIGOINTIPALVELUT

Katso (NAVI 80 IntelliLink) "LIVE-palvelut" alla.

- Liikenne
- Nopeuskamerat
- Paikallishaku/TomTom-paikat
- My TomTom live
- Sää

### 7. MATKASUUNNITELMAT

Katso (NAVI 80 IntelliLink) "Muokkaa matkasuunnitelmaa" luvussa "Opastus" ⇨ 98.

8. **←**: Palaa edelliseen näyttöön

#### Karttanäyttö

Siirry karttanäyttöön ilman navigointia koskettamalla kotisivulla **VALIKKO**, sitten **Navigointi** ja **Näytä kartta**.



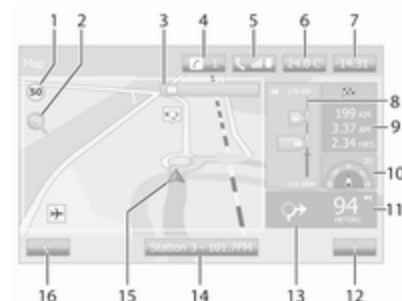

Kosketa karttaa mistä tahansa kohdasta. Kohdistin osoittaa valittuna olevan sijainnin. Selaa karttaa vetämällä kohdistinta tarvittavaan suuntaan.

Siirry karttanäyttöön navigoinnin ollessa käytössä koskettamalla kotisivulla **VALIKKO** ja sitten **Navigointi** ja antamalla kohde. Katso (NAVI 80 IntelliLink) "Kohteen syöttäminen" ⇨ 92.

Karttanäyttö (reittiopastuksella tai ilman) sisältää seuraavat säätimet ja tiedot:



1. Nopeusrajoitus (syttyy punaisena ja vilkkuu, jos nopeusrajoitus ylitetään)
2.  $\rho$ : Muuta mittakaavaa (lähennä/loitonna)
3. Seuraavan päätien tai liikenne-merkin tiedot, jos soveltuva

4.  Järjestelmätiedotukset (jos varustettu)
5.  Puhelimen tiedot
6. Ulkolämpötila
7. Kello
8. Live-palvelut: Liikennetiedot (jos käytettävissä), esimerkiksi tapahtumat reitillä, vastaanoton ilmaisin, liikennekartta, nopeuskameroiden sijainnit (jos käytettävissä) ja säätila kohteessa.
9. Matkan tiedot, esim. arvioitu saapumisaika, jäljellä oleva matka, matkan tila (vihreä/punainen lippu)  
Reitin yhteenveto
10. Kompassi (vaihda 2D/3D-karttati-  
lojen välillä koskettamalla tätä)
11. Opastusohjeiden äänenvoimak-  
kuuden muuttaminen
12.  Lisävalikko
13. Suunta ja etäisyys seuraavaan  
käännökseen
14. Audiojärjestelmän tiedot
15.  Kulloinenkin sijainti (kohdistin)

Laskettu reitti ja suunnanmuutok-  
set

16. : Palaa edelliseen näyttöön

### Kaistakuvat

Reittiopastuksen aikana aina ennen päätien vaihtumista näytetään auto-  
maattisesti 3D-näkymä liittymästä  
(suuntanuolen ja kaistaopasteiden  
kanssa). Kun liittymä on ohitettu,  
näyttö palaa normaaliin näkymään.

Kaistakuvien näytön kytkeminen pois  
käytöstä: katso (NAVI 80 IntelliLink)  
"Lisäasetukset" alla olevassa  
kohdassa "Navigointijärjestelmän  
asetusten tekeminen".

### Automaattinen zoomaus



Reittiopastuksen aikana ennen  
jokaista suunnanmuutosta näytetään  
automaattisesti lähikuva liittymästä.  
Kun liittymä on ohitettu, näyttö palaa  
normaaliin näkymään.

Automaattisen zoomaustoiminnon  
kytkeminen pois käytöstä: katso  
(NAVI 80 IntelliLink) "Lisäasetukset"  
alla olevassa kohdassa "Navigointi-  
järjestelmän asetusten tekeminen".

## Näppäimistö näytössä

### NAVI 50 IntelliLink - Näytön näppäimistöjen käyttäminen

Liiku ja syötä merkkejä aakkos- ja  
numeronäppäimistöillä koskettamalla  
näyttöä.

- Vaihda näppäimistötyyppi valitsemalla **Valinnat** (esim. qwerty, ABC).
- Vaihda numeroihin ja symboleihin valitsemalla **1^&**.
- Näytä luettelo kulloisenkin toiminnon (esim. kohteen syöttämisen) tuloksista valitsemalla alasvetovalikon kuvake .
- Syötettyjä tietoja voidaan korjata näppäimellä .
- Kosketa  lopettaaksesi näppäimistön käytön ja palataksesi edelliseen näyttöön.

### Huomautus

Tietoa kirjoitettaessa osaa kirjaimista ja numeroista ei voida valita (ne ovat harmaina), koska navigointijärjestelmään ei ole tallennettu vastaavia tietoja.

Katso lisätietoa kohdasta "Käyttö kosketusnäytön avulla" ⇨ 39.

### NAVI 80 IntelliLink - Näytön näppäimistöjen käyttäminen

Liiku ja syötä merkkejä aakkos- ja numeronäppäimistöillä koskettamalla näyttöä.

- Syötettyjä tietoja voidaan korjata näppäimellä ✕.
- Kosketa ← lopettaaksesi näppäimistön käytön ja palataksesi edelliseen näyttöön.

Katso lisätietoa kohdasta "Käyttö kosketusnäytön avulla" ⇨ 39.

### Live-palvelut

#### NAVI 80 IntelliLink - Live-palvelut

Navigointipalvelujen (esim. liikennetiedot, kiinteät nopeuskamerat) lisäksi ominaisuuksia voidaan lisätä tilaamalla LIVE-palveluja.

LIVE-palvelut sisältävät ajantasaiset liikennetiedot "HD Traffic™" -palvelun kautta, kiinteiden ja liikkuvien nopeuskameroiden päivitykset ja sijainnit, paikallishaun, sääennusteen ja "My TomTom LIVE" -tilauksen tilan.

### Huomautus

LIVE-palveluja ei ole saatavilla kaikissa maissa ja kaikilla alueilla.

Auton ensimmäisen omistajan tulee aktivoida tämä palvelu 14 päivän kuluessa, muuten palvelu ei ole toiminnassa. Kosketa **Aktivoi omat palvelut** ja hyväksy sitten näytettävät ehdot.

Kosketa kotisivulla **VALIKKO** ja sitten **Navigointi** ja **Navigointipalvelut**.

Seuraavat valikot tulevat näyttöön:

- **Traffic/HD Traffic**

Valitsemalla tämän saat ajantasaista reaaliaikaista tietoa liikenteestä.

### Huomautus

**HD Traffic** -palvelu on nimeltään **Traffic**, jos tilausta ei ole aktivoitu.

- **Nopeuskamerat**

Näyttää hälytykset ja liikkuvien ja kiinteiden nopeuskameroiden sekä onnettomuusalttiiden paikkojen sijaintitiedot.

Kytke toiminto pois käytöstä tarvittaessa LIVE-palvelujen "Nopeuskamerat"-valikossa.

Raportoi kiinteiden tai liikkuvien nopeuskameroiden sijainti.

### Huomautus

Joissakin maissa on laitonta ladata kameravaroitustoiminto ja käyttää sitä, se voi johtaa syytteesen.

- **Paikallishaku/TomTom-paikat**

Tämän palvelun avulla voit etsiä avainsanan avulla helposti erikoiskohteen (POI) ja asettaa sen kohteeksi.

- **My TomTom LIVE**



Näyttää tilattujen palvelujen umpeutumispäivän.

- **Sää**

Sääennustepalvelu tarjoaa enintään viiden päivän sääraportit nykyistä sijaintiasi ja valitsemaasi kohdetta varten.

## Navigointijärjestelmän asetukset

### NAVI 50 IntelliLink - Navigointijärjestelmän asetusten tekeminen

Kosketa , sitten  NAVI /  Nav ja lopuksi **Valinnat**. Tämän avulla voit tarkistaa ja päivittää seuraavat kartta- ja navigointiasetukset:

- **Varoitukset**
- **Reittiasetukset**
- **Kartan asetukset**
- **Ääniasetukset**
- **Koordinaattien muoto**
- **GPS**
- **Kartan päivitys**
- **Liikenne** (versiosta riippuen)

### Varoitukset

Voit käyttää seuraavia asetuksia valitsemalla **Varoitukset** (poista käytöstä, jos ei tarpeen):

- **Varoita ylinopeudesta** (päällä/pois)
- **Nopeusrajoitus aina näkyvässä** (päällä/pois)

- **Hälytyspistevaroitukset** (päällä/pois)
- **Esihäilytyksen etäisyys** (0 m/200 m/500 m)  
Käytettävissä versiosta riippuen.

**Varoita ylinopeudesta:** Digitaalinen kartta sisältää tiettyjen teiden nopeusrajoitukset. Järjestelmä antaa kuuluvia ja/tai näkyviä varoituksia ajonopeuden ylittäessä nopeusrajoituksen.

**Nopeusrajoitus aina näkyvässä:** Tiettyjen teiden nopeusrajoitukset ovat aina näkyvässä näytössä.

**Hälytyspistevaroitukset:** Kun auto ohittaa hälytyspisteen (pysyvän tai väliaikaisen), ts. siirtyy vaaralliselle tieosuudelle, joka vaatii erityistä varovaisuutta, tai lähestyy nopeuskameraa (riippuen maasta), annetaan kuuluvia ja näkyviä varoituksia.

**Esihäilytyksen etäisyys:** Valitse, miten kaukana hälytyspisteistä varoitukset on annettava.

### Huomautus

Kaikilla teillä ja alueilla ei ehkä ole saatavana varoituksia.

## Reittiasetukset

Päivitä seuraavat reitin laskemisen asetukset valitsemalla **reittiasetukset**:

- **Reitin suunnittelutapa** (nopea/lyhyt/ECO)
- **Moottoritiet** (päällä/pois)
- **Tienkäytön kausimaksu** (päällä/pois)
- **Tienkäytön kertamaksu** (päällä/pois)
- **Lautat** (päällä/pois)
- **Kimppakyyti-/monimatkustaja-autokaistat** (päällä/pois)
- **Päällystämättömät tiet** (päällä/pois)
- **Lupia tarvitaan** (Päälle/Pois) (versiosta riippuen)

Palauta kukin näistä valinnoista tarvittaessa tehdasasetuksiin koskettamalla **Valinnat** ja sitten **Palauta oletusasetuksiin**.

**Reittiasetukset**-valikkoon voidaan siirtyä myös koskettamalla **Valinnat**, kun näytössä on kartta (reittiopastus ei käytössä).



Katso lisätietoja yllä olevista kohdista (NAVI 50 IntelliLink) "Näyttöesitys", "Karttanäyttö".

**Reitin suunnittelutapa:** Valitse

**Nopea** saadaksesi nopeimman reitin antamaasi kohteeseen. Tämä menetelmä olettaa auton kulkevan tasan tai lähes nopeusrajoituksen ilmoittamalla nopeudella kaikilla teillä.

Aseta lyhin reitti ja minimoi kokonaismatka kohteeseen valitsemalla **Lyhyt**.

Tee kompromissi nopeimman ja lyhimmän reitin suunnittelutapojen välillä valitsemalla **Eco**. Annettu reitti voi olla lyhyempi kuin nopein, mutta ei paljoa hitaampi.

**Moottoritiet:** Tällä otetaan moottoritiet mukaan reittisuunnitelmaan tai jätetään siitä pois.

Poista käytöstä esim. hinatessasi toista autoa tai kun ajaminen moottoritiellä ei ole sallittua.

#### **Huomautus**

Noudata sen maan liikennesääntöjä, jossa ajat.

**Tienkäytön kausimaksu:** Tällä otetaan mukaan laskentaan tai jätetään siitä pois tiet, joille on ostettava käyttöluja tietyksi ajaksi.

**Tienkäytön kertamaksu:** Tällä otetaan mukaan laskentaan tai jätetään siitä pois tiet, joiden kertakäytöstä on maksettava tiemaksu.

**Lautat:** Tällä otetaan mukaan laskentaan tai jätetään siitä pois lautat, laivat ja junat.

#### **Kimppakyyti-/monimatrustaja-**

**autokaistat:** Tällä otetaan mukaan laskentaan tai jätetään siitä pois kimppakyyti- ja monimatrustaja-auto-kaistat.

**Päällystämättömät tiet:** Tällä otetaan mukaan laskentaan tai jätetään siitä pois päällystämättömät tiet, esim. sora- ja hiekkatiet.

#### **Kartan asetukset**

Valitsemalla **Kartan asetukset** voit käyttää seuraavia:

- **Näyttötapa** (3D/2D/2D pohjoinen)

2D pohjoinen on käytettävissä versiosta riippuen.

- **Katsomiskulma** (matala/normaali/korkea)
- **Moottoritienäkymä** (päällä/pois)
- **Erikoiskohdemerkitsimet**

**Kartta-asetukset**-valikkoon voidaan siirtyä myös koskettamalla **Valinnat**, kun näytössä on kartta (reittiopastus ei käytössä).

Katso lisätietoja yllä olevista kohdista (NAVI 50 IntelliLink) "Näyttöesitys", "Karttanäyttö".

**Näyttötapa:** Valitsemalla **Näyttötapa** voit muuttaa kartan oletusnäyttötappaa välillä 2D ajosuunta ylös, 3D-perspektiivinäkymä ja 2D-näkymä, jossa pohjoinen on aina ylhäällä.

Voit vaihtaa karttatilojen välillä myös koskettamalla kartan kompassia.

**Katsomiskulma:** Nosta tai laske kartan katsomiskulmaa valitsemalla **Katsomiskulma**.

Voit nostaa tai laskea kartan katsomiskulmaa kartan ollessa näytössä (reittiopastus ei käytössä) myös

koskettamalla . Näppäimet muutuvat harmaiksi, kun enimmäisasento saavutetaan.

**Moottoritienäkymä:** Valitse **Moottoritienäkymä**, kun haluat ottaa moottoritien liittymänäkymän käyttöön reittiopastuksessa tai poistaa sen käytöstä.

Katso lisätietoja yllä olevista kohdista (NAVI 50 IntelliLink) "Näyttöesitys", "Karttanäyttö".

**Erikoiskohdemerkitsimet:** Näytä luettelo erikoiskohdetyypeistä valitsemalla **Erikoiskohdemerkitsimet**-valinnan vieressä .

Ota tässä näytössä käyttöön tai poista käytöstä (näytä tai piilota) kartalla tietyt erikoiskohdemerkitsimet, esim. majoituspalvelut, lento-enttä, kahvila tai baari.

Valitse erikoiskohteen tyyppi avataksesi luettelon sen alakategorioista ja näyttääksesi tai piilottaaksesi yksittäisiä alakategorioita.

#### Huomautus

Erikoiskohteet näkyvät kartalla vain, jos zoomaustaso on oikea.

#### Ääniasetukset

Muuta ääniopastuksen kieltä valitsemalla **Ääniasetukset**.

Selaa kieliluettelo koskettamalla , valitse kieli ja vahvista sitten valintasi koskettamalla **OK**.

#### Koordinaattien muoto

Muuta koordinaattitietojen muodoksi jokin seuraavista valitsemalla

#### Koordinaattien muoto:

- DD.DDDDD
- DD MM.MMM
- DD MM SS.S

#### GPS

Näytä GPS-tiedot, esimerkiksi käytävissä olevat satelliitit, niiden sijainti ja signaalin voimakkuus, valitsemalla **GPS**.

#### Kartan päivitys

Näytä seuraavat digitaalisen kartan sisällöt ja uusimmat päivitystiedot valitsemalla **Kartan päivitys**:

- Hälytyspisteet
- Liittymänäkymä
- Kartat
- Paikat

- Liikennepalvelu
- Osoitepisteet

Tietty sisältö tai kartan koko sisältö voidaan päivittää. Valitse ensin jompikumpi vaihtoehto tai kosketa **Valinnat** ja sitten **Päivitä**. Odota, kunnes päivitys on valmis.

Katso "USB-muistitikku" (NAVI 50 IntelliLink), "USB-muistitikun ja navigointijärjestelmän päivittäminen" luvussa "Yleisiä tietoja"  76.

#### Liikenne

Muuta seuraavia tietoasetuksia valitsemalla **Liikenne**:

- Liikennetiedot (Päälle/pois)
- Kiertotie
- Tapahtumatyytit

**Liikennetiedot:** Reitin varrella tapahtuvista tapahtumista annetaan varoituksia.

**Kiertotie:** Säästä aikaa käyttämällä vaihtoehtoista reittiä, kun nykyisen reitin varrella on liikenneuhka tai tapahtuma. Valitse tarpeen mukaan "Vahvista tarjottu reitti?" -valinnalle Päälle tai Pois.

Päivitä tarvittaessa "Tarjoa kiertotietä, jos laskettu reitti säästää aikaa yli:" -ajan arvoa (esimerkiksi viisi minuuttia) koskettamalla ◀/▶.

**Tapahtumatyypit:** Valitse reittiopastuksen aikana näytettävien tapahtumien tyyppi, esimerkiksi kaikki tapahtumat, liikennevirran tapahtumat, tiesulut ja esteet, onnettomuudet.

### NAVI 80 IntelliLink - Navigointijärjestelmän asetusten tekeminen

Siirry navigointiasetusten valikkoon kotisivulta koskettamalla **VALIKKO** ja sitten **Navigointi** ja **Asetukset**. Seuraavat asetusten alavalikot näytetään:

- **Kytke puheopastus pois:**  
Kytke puheopastus päälle/pois navigoinnin aikana.
- **Reitin suunnittelu:**  
Reittityypin, maksullisten teiden, lauttojen, reitin yhteenvedon, kimpakyytikaistojen ja päällystämättömien teiden asetukset.  
Valitse haluamasi suunnittelutapa. Suosittelemme "nopeinta

reittiä". Eco-reitti on suunniteltu säästämään polttoainetta.

Kytke sitten "iQ routes™" tarpeen mukaan päälle tai pois. iQ routes™ mahdollistaa reittien laskennan tietyn päivän ja kellonajan keskimääräisten liikennemäärien perusteella sekä parhaan reitin laskennan liikenteen nopeuden mukaan.

- **Näytä erikoiskohde kartalla:**  
Näytä tai piilota erikoiskohde-merkitsimien luokat kartalla.
- **Erikoiskohteiden hallinta:**  
Lisää, muuta tai poista erikoiskohteita tai niiden luokkia.
- **Ääni** (versiosta riippuen):  
Valitse joko synteettinen tai miehen tai naisen ääni (puhuttuja ohjeita varten) luettelosta.  
Ihmisiä äänet antavat yksinkertaisempia puheohjeita eivätkä ole käytettävissä äänentunnistustoimintona käytettäessä ⇨ 106.
- **Aseta kotisijainti:**  
Muuta kotiosoitetta tai eniten käytetyn kohteen osoitetta.

- **Tallennettujen sijaintien hallinta:**  
Poista tai nimeä uudelleen tallennettuja kohdeosoitteita.  
Nimeä uudelleen valitsemalla osoite näytön luettelosta, valitsemalla **Nimeä uudelleen** ja antamalla uusi nimi. Vahvista koskettamalla **Valmis**. Poista valittu osoite koskettamalla **Poista** ja vahvista pyydettäessä.
- **Vaihda karttaa:**  
Jos SD-korttiin on asennettu useampi kuin yksi kartta, tällä valinnalla voit vaihtaa tallennetusta kartasta toiseen. Valitse "Vaihda kartta" ja valitse sitten haluamasi kartta saatavana olevista vaihtoehdoista.
- **Muuta kartan värejä:**  
Muuta navigointikartalla käytettyjä päivä- ja yövärejä  
Ladatut uudet värit: valitse uusi väri, valitse lisäväriyhdistelmä ja valitse sitten haluamasi väri saatavana olevista vaihtoehdoista.

- **Autosymboli:**

Vaihda 3D-navigointikartalla käytetty autokuvake.

- **Lisävalinnat:**

Valitse seuraavista lisävalinnoista:

- **Kartan tiedot:**

Näytä/piilota kartalla näytettävät tiedot, esim. osoitenumero ennen kadun nimeä, kadunnimet/senhetkisen kadun nimi, senhetkisestä kadusta seuraavan kadun nimi.

- **Kartan toiminta:**

Muuta kartan toimintatapaa seuraavilla valinnoilla:

Näytä kaistakuvat (esim. moottoriteliittymissä), käännä karttaa auton suunnan mukaan (vain 2D-tila), vaihda automaattisesti 3D-tilaan opastuksen aikana,

zoomaa automaattisesti (2D-tila, 3D-tila).

- **Liikennetietojen lähde:**

Valitse liikennetietojen lähde saatavana olevasta luettelosta.

## Kohteen syöttäminen

### NAVI 50 IntelliLink - Kohteen syöttäminen

#### Kohteen valinta

Kosketa , sitten  **NAVI** /  **Nav** ja lopuksi **Kohde**.

Seuraavat valikkovaihtoehdot ovat saatavina kohteen syöttämistä varten:

- **Osoite**

Kirjoita osoite näppäimistöllä.

- **Erikoiskohteet**

Valitse erikoiskohteet (POI), esim. huoltoasema, ravintola, pysäköinti.

- **Historia**

Valitse aiempien kohteiden luettelosta.

- **Suosikit**

Valitse tallennetusta suosikkikohteluettelosta.

- **Etsi kartalta**

Valitse kohde käyttäen digitaalista karttaa.

- **Koordinaatit**

Anna kohteen koordinaatit.

Annettuasi kohteen odota kymmenen sekuntia tai kosketa **OK**, jotta reittiopastus alkaa heti.

#### Syötä osoite

Valitse **Osoite** ja anna koko osoite tai osoitteen osa, esimerkiksi:

- **Maa**

- **Kaupunki tai postinumero**

- **Katu**

- **Numero**

- **Risteävä katu**

#### Huomautus

Kokonaisia osoitteita voidaan antaa vain, jos navigointijärjestelmä tunnistaa ne.

Syöttäessäsi osoitteen ensimmäisen kerran kosketa **Maa** ja kirjoita maan nimi näppäimistöä käyttäen. Voit myös käyttää alusvetovalikon kuvaketta  ja valita maaluettelosta haluamasi maan.

### Huomautus

Osoitetta kirjoitettaessa osaa kirjaimista ja numeroista ei voida valita (ne ovat harmaina), koska navigointijärjestelmä ei löydä niitä vastaavia osoitteita.

Anna samalla tavalla **kaupunki tai postinumero, katu, talon numero ja risteävä katu**.

### Huomautus

Jos **Postinumero** koostuu useista osista, kirjoita välilyönti postinumeron ensimmäisen osan jälkeen.

Osoite tallennetaan automaattisesti muistiin tulevaa käyttöä varten.

Katso tietoja näppäimistön käytöstä kohdasta (NAVI 50 IntelliLink) "Näytön näppäimistöjen käyttäminen" luvussa "Käyttö" ⇨ 79.

### Huomautus

**Numero ja Risteävä katu** ovat käytettävissä vain, jos **Katu** on annettu.

Annettaessa **Katu**-tietoa tien tyyppiä ei tarvitse määrittää (katu, valtakatu, bulevardi jne.).

### Erikoiskohteiden (POI) valinta

Erikoiskohteita voidaan valita kohteeksi seuraavia hakuvalintoja käyttäen:

- esivalittujen erikoiskohteiden luettelo
- Erikoiskohteiden kategoriat
- erikoiskohteiden pikahaku kartalla

### Esivalittujen erikoiskohteiden luettelo

Valitsemalla **Erikoiskohteet** voit valita usein käytetyistä esimääritetyistä luokista (esimerkiksi bensiiniasema, pysäköinti tai ravintola).

### Erikoiskohteiden kategoriat

Valitse luokkien ja aliluokkien luettelosta valitsemalla **Erikoiskohteet**, sitten **Mukautettu haku**.

Erikoiskohdehaku vaihtelee kulloisestakin tilanteesta riippuen:

- Jos reittiopastus on käytössä, erikoiskohteita **huoltoasema** ja **ravintola** etsitään reitin varrelta ja **pysäköinti**-erikoiskohteita kohteen ympäristöstä.
- Jos reittiopastus ei ole käytössä, erikoiskohteita haetaan kulloisenkin sijainnin lähistöltä.
- Jos sijaintia ei ole saatavana (esim. GPS-signaali puuttuu), erikoiskohteita etsitään viimeisimmän tunnetun sijainnin ympäristöstä.

Seuraavat valinnat ovat valittavissa:

- **Kaupungissa**

Erikoiskohteen etsiminen valitusta kaupungista (tulokset näytetään sen mukaan, miten kaukana ne ovat keskustasta).

- **Reitin varrella**

Erikoiskohteen etsiminen reitin varrelta (tulokset järjestetään tarvittavan lisämatkan pituuden mukaan).

- **Oman sijainnin lähellä**

Erikoiskohdetta etsitään kulloisenkin sijainnin läheltä (tulokset järjestetään sen mukaan, miten kaukana ne ovat tästä sijainnista).

- **Kohteen läheltä**

Erikoiskohdetta etsitään kulloisenkin reitin kohteen läheltä (tulokset järjestetään sen mukaan, miten kaukana ne ovat kohteesta).

Kun erikoiskohdeluettelo näytetään näytössä, kohteet voidaan järjestää tai näyttää kartalla. Näytä seuraavat valinnat koskettamalla **Valinnat**:

- **Järjestä nimen mukaan**
- **Järjestä etäisyyden mukaan**
- **Järjestä lisämatkan mukaan** (jos reittiopastus on käytössä)
- **Näytä kaikki kartalla**

### Erikoiskohteiden pikahaku

Kosketa karttaa mistä tahansa kohdasta. Kohdistin osoittaa valittuna olevan sijainnin. Selaa karttaa vetämällä kohdistinta tarvittavaan suuntaan.

Näytä lähellä olevien erikoiskohteiden nimet ja niiden etäisyys valitusta sijainnista kartalla koskettamalla **Valinnat** ja sitten **Erikoiskohteet kohdistimen lähistöllä**.

Voit myös koskettaa **Etsi** ja etsiä kohdetta nimellä näppäimistöä käyttäen.

### Valitseminen edellisten kohteiden luettelosta

Voit käyttää aiemmin syötettyjen kohteiden luetteloa valitsemalla **Historia**.

Järjestä luettelo koskettamalla **Valinnat**, jolloin näyttöön tulevat seuraavat vaihtoehdot:

- **Järjestä nimen mukaan**
- **Järjestä etäisyyden mukaan**
- **Poista kaikki**

Voit myös koskettaa **Etsi** ja etsiä kohdetta nimellä näppäimistöä käyttäen.

### Valitseminen suosikkiluettelosta

Käytä tallennettujen suosikkikohteiden luetteloa valitsemalla **Suosikit**.

Kun suosikkiluettelo näytetään näytössä, kohteet voidaan järjestää tai näyttää kartalla. Näytä seuraavat valinnat koskettamalla **Valinnat**:

- **Järjestä nimen mukaan**
- **Järjestä etäisyyden mukaan**
- **Näytä kaikki kartalla**
- **Poista kaikki**

Voit myös koskettaa **Etsi** ja etsiä suosikkia nimellä näppäimistöä käyttäen.

### Valitse kohde käyttäen karttaa

Aloita kohteen haku karttaa vierittämällä valitsemalla **Etsi kartalta**.

Kosketa karttaa mistä tahansa kohdasta. Kohdistin osoittaa valittuna olevan sijainnin. Selaa karttaa vetämällä kohdistinta tarvittavaan suuntaan.

Valitse sijainti kohteeksi koskettamalla **OK**.

### Anna kohteen koordinaatit

Aloita kohteen haku sen koordinaatit syöttämällä valitsemalla **Koordinaatit**.

Muuta koordinaattien muotoa koskettamalla **Valinnat** ja valitsemalla seuraavista:

- **Leveysaste/pituusaste**

Arvot voidaan antaa jossain seuraavista muodoista:

- desimaaliasteet
- asteet ja desimaaliminuutit
- asteet, minuutit ja desimaalisekunnit

- **UTM-projektio** (Universal Transverse Mercator)

### Kohteen vahvistaminen

Kun kohde on valittu, reitti tulee kartalle. Kosketa **OK** ja aseta **uudeksi reitiksi**.

Jos reittiopastus on käytössä, kohde voidaan asettaa **välitapiksi** reitin varrelle.

### Lisää ja tallenna suosikki

Kun kohde on valittu, näytä seuraavat valinnat koskettamalla **Valinnat**:

- **Lisää suosikkeihin**: Tallentaa kohteen suosikkiluetteloon.

- **Nykyinen liikenne**: Antaa tietoja liikennetapahtumista (versiosta riippuen).

Katso (NAVI 50 IntelliLink) "Liikennetiedot" luvussa "Opastus" ⇨ 98.

- **Tiedot/Uutiset**: Näyttää valitun erikoiskohteen tiedot (kuten osoitteen).

Näyttää valitun sijainnin osoitteen, antaa GPS-koordinaatit (leveys-/pituusasteet) ja näyttää mahdollisesti myös valitun erikoiskohteen puhelinnumeron.

- **Takaisin autolle**: Paluu auton senhetkiseen sijaintipaikkaan.

Ennen suosikin tallentamista sen nimeä voidaan muuttaa näppäimistöä käyttäen.

Katso tietoja näppäimistön käytöstä kohdasta (NAVI 50 IntelliLink)

"Näytön näppäimistöjen käyttäminen" luvussa "Käyttö" ⇨ 79.

### Suosikin poistaminen

Kun suosikki on valittu, kosketa **Asetukset** ennen reittiopastuksen aloittamista, paina sitten **Poista suosikki** ja vahvista poistaminen.

Poista kaikki suosikkikohteet valitsemalla valikko **Kohde**, sitten **Suosikit**, **Asetukset**, **Poista kaikki** ja vahvista lopuksi valinta.

### NAVI 80 IntelliLink - Kohteen syöttäminen

#### Kohteen valinta

Kosketa kotisivulla **VALIKKO** ja sitten **Navigointi ja Aja minne....**

Valitse kohde seuraavista näyttövaihtoehdoista:

- **Koti**
- **Tallennetut sijainnit**
- **Osoite**
- **Edelliset kohteet**
- **Paikallishaku/TomTom-paikat**
- **Erikoiskohde**
- **Kohta kartalla**
- **Leveys- ja pituusasteet**

**Koti**

Opastaa sinut kotiosoitteeseesi.

Tallenna kotiosoitteesi koskettamalla kotisivulla **VALIKKO**, sitten

**Navigointi** ja lopuksi **Asetukset**.

Valitse **Aseta kotisijainniksi** ja kirjoita osoite.

Katso (NAVI 80 IntelliLink) "Navigointijärjestelmän asetusten tekeminen" luvussa "Käyttö" ⇨ 79.

**Tallennetut sijainnit**

Valitse aiemmin tallennettujen kohteiden luettelosta.

Poista tai nimeä uudelleen tallennettuja kohteita koskettamalla kotisivulla **VALIKKO** ja sitten **Navigointi** ja **Asetukset**.

Valitse sitten **Hallitse tallennettuja sijainteja** ja päivitä valittu kohde tarpeen mukaan.

Katso (NAVI 80 IntelliLink) "Navigointijärjestelmän asetusten tekeminen" luvussa "Käyttö" ⇨ 79.

**Osoite**

Anna osoite näppäimistöllä osittain tai kokonaan, esim.:

- **Maa**
- **Postinumero**
- **Kaupunki**
- **Katu**
- **Talon numero**

**Huomautus**

Kokonaisia osoitteita voidaan antaa vain, jos navigointijärjestelmä tunnistaa ne.

Syötettäessä osoite ensimmäistä kertaa järjestelmä kysyy kohteen sijaintimaata. Kirjoita kyseisen maan nimi näppäimistöä käyttäen.

Näytössä voidaan antaa ehdotuksia kirjoittaessasi maan nimeä. Valitse näytössä näkyvä kohde koskettamalla sitä tai siirry kyseistä osoitteen osaa koskevaan luetteloon koskettamalla **Luettelo**.

**Huomautus**

Osoitetta kirjoitettaessa osaa kirjaimista ja numeroista ei voida valita (ne ovat harmaina), koska navigointijärjestelmä ei löydä niitä vastaavia osoitteita.

Anna samalla tavalla **postinumero** tai anna **kaupungin, kadun ja talon numeron** tiedot.

**Huomautus**

Jos **Postinumero** koostuu useista osista, kirjoita välilyönti postinumeron ensimmäisen osan jälkeen.

Osoite tallennetaan automaattisesti muistiin tulevaa käyttöä varten.

Katso tietoja näppäimistön käytöstä kohdasta (NAVI 80 IntelliLink) "Näytön näppäimistöjen käyttäminen" luvussa "Käyttö" ⇨ 79.

**Edelliset kohteet**

Valitse haluamasi automaattisesti tallennettujen edellisten kohteiden luettelosta.

**Paikallishaku/TomTom-paikat**

Valitse lähistöllä oleva erikoiskohde kirjoittamalla näppäimistöllä hakusanoja.



### Huomautus

Tämä ominaisuus on käytettävissä vain, jos LIVE-palveluja on tilattu.

Katso lisätietoja kohdasta (NAVI 80 IntelliLink) "LIVE-palvelut" luvussa "Käyttö" ⇨ 79.

### Erikoiskohde

Erikoiskohteita voidaan valita kohteeksi seuraavia hakuvalintoja käyttäen:

- Erikoiskohteiden kategoriat:  
Valitse erikoiskohdekategorian tyyppi (esim. huoltoasema, ravin-tola, pysäköinti) ja valitse sitten hakualue esim. **lähistöllä oleva erikoiskohde, kaupungissa oleva erikoiskohde, kotona oleva erikoiskohde**.  
Anna kaupungin nimi ja vahvista valintasi koskettamalla **Valmis**.
- Erikoiskohteiden nimet:  
Anna erikoiskohteen nimi ja aloita haku.

### Kohta kartalla

Valitse kohde käyttäen digitaalista karttaa.

Selaa karttaa vetämällä kohdistinta haluamaasi suuntaan ja vahvistamalla sijaintipaikka kohteeksi.

### Leveys- ja pituusasteet

Anna kohteen koordinaatit.

### Kohteen vahvistaminen

Kun kohde on valittu, reitti tulee kartalle ja  -välilehdellä annetaan reitin yhteenvedo.

Katso reaaliaikaisia liikennetietoja valitsemalla LIVE-välilehti. Katso lisätietoja kohdasta (NAVI 80 IntelliLink) "LIVE-palvelut" luvussa "Käyttö" ⇨ 79.

Vahvista reitti koskettamalla **Valmis**.

### Lisää ja tallenna suosikki

#### Lisää tallennettuihin sijainteihin

Kosketa kotisivulla **VALIKKO** ja sitten **Navigointi** ja **Aja minne...**

Valitse **Edelliset kohteet** ja valitse kohde näytön luettelosta.

Kosketa **+** (avataksesi lisävalikon) ja sitten **Lisää tallennettuihin sijainteihin**, anna kohteelle nimi näppäimistöä käyttäen ja kosketa sitten **Seuraava**.

Näyttöön tulee viesti, jossa kysytään, asetetaanko tallennettu osoite kotio-soitteeksi. Valitse **Kyllä** tai **Ei**. Näyttöön tulee vahvistusviesti osoitteen tallentamisesta.

### Suosikin lisääminen

Avaa suosikkivalikko koskettamalla kotisivulla **★** ja valitse **Navigointi**.

Aseta tallennettu kohde suosikiksi koskettamalla **+** (lisävalikon avaamiseksi) ja sitten **Lisää suosikki**.

Lisää tallennettu kohde suosikkeihin näytössä olevasta luettelosta.

Katso lisätietoja kohdasta (NAVI 80 IntelliLink) "Suosikit" luvusta "Johdanto" ⇨ 30.

### Suosikin poistaminen

Avaa suosikkivalikko koskettamalla kotisivulla **★** ja valitse **Navigointi**.



Kosketa **+** ja valitse **Poista kaikki suosikit** tai valitse suosikki näytön luettelosta ja kosketa sitten **Poista suosikki**. Näytössä näkyy vahvistusviesti. Vahvista koskettamalla **Poista**.

Katso lisätietoja kohdasta (NAVI 80 IntelliLink) "Suosikit" luvusta "Johdanto" ⇨ 30.

## Opastus

### Reittitiedot

#### NAVI 50 IntelliLink - Reittitiedot

Voit tarkastella reittiä ennen opastuksen alkua koskettamalla , sitten  **NAVI** /  **Nav** ja lopuksi **Reitti**, kun olet antanut kohteen.

Katso tietoja kohteen eri syöttöta-voista kohdasta (NAVI 50 IntelliLink) "Kohteen syöttäminen" ⇨ 92.

Seuraavat valinnat ovat valittavissa:

- **Luo reitti/Muokkaa reittiä**

Katso alla olevaa kohtaa (NAVI 50 IntelliLink) "Muokkaa matkasuunnitelmaa".

- **Vältettävät kohteet**

Katso alla olevaa kohtaa (NAVI 50 IntelliLink) "Muokkaa matkasuunnitelmaa".

- **Yleiskuva**

Katso alla.

- **Peru reitti**

Katso alla olevaa kohtaa (NAVI 50 IntelliLink) "Opastuksen pois-kytkentä".

- **Vaihtoehtoiset reitit**

Katso alla olevaa kohtaa (NAVI 50 IntelliLink) "Muokkaa matkasuunnitelmaa".

- **Matkasuunnitelma**

Katso alla olevaa kohtaa (NAVI 50 IntelliLink) "Muokkaa matkasuunnitelmaa".

#### Yleiskuva

Kosketa **Reitti**-näytössä **Katsaus**, jotta saat tarkan reittisuunnitelman ja näet reitin kartalla lintuperspektiivistä katsottuna.

Tämä valikkovaihtoehto sisältää seuraavat tiedot:

- kohteen nimi ja/tai osoite
- reitin kokonaisaika
- reitin kokonaismatka
- erityiskohteet ja reittiosuudet (esim. maksulliset tiet, moottoritiet jne.)
- vaihtoehtoiset reitit (esim. lyhyt, pitkä, taloudellinen)

Kosketa **Katsaus**-näytössä **Valinnat**, jotta pääset seuraaviin alavalikoihin:

- **Vaihtoehtoiset reitit**

Katso alla olevaa kohtaa (NAVI 50 IntelliLink) "Muokkaa matkasuunnitelmaa".

- **Matkasuunnitelma**

Katso alla olevaa kohtaa (NAVI 50 IntelliLink) "Muokkaa matkasuunnitelmaa".

- **Reittiasetukset**

Katso (NAVI 50 IntelliLink) "Navigointijärjestelmän asetusten tekeminen" ⇨ 79.

- **Seuraa reittiä**

Katso alla.

#### Huomaus

Näihin valintoihin voidaan siirtyä myös reittiopastuksen aikana koskettamalla näytön aluetta "Matkan tiedot" (esim. arvioitu saapumisaika, jäljellä oleva matka). Katso (NAVI 50 IntelliLink) "Näyttöesitys" osassa "Käyttö" ⇨ 79.

## Seuraa reittiä

Tällä toiminnolla näet nopeasti ehdotetun reitin.

Seuraavat valinnat ovat valittavissa:

- ▶/II : Aloita tai keskeytä reitin seuraaminen
- K : Siirry edelliseen suunnanmuutokseen
- ⌘ : Siirry seuraavaan suunnanmuutokseen
- 1x /4x /8x : Nosta reitin seuraamisen nopeutta
- ← / ↵ : Palaa edelliseen näyttöön

## NAVI 80 IntelliLink - Reittitiedot

Katso reittiä ennen opastuksen alkamista koskettamalla **+** (lisävalikon avaamiseksi) ja valitsemalla sitten **Reitin tiedot** kohteen syöttämisen jälkeen.

Seuraavat valinnat ovat valittavissa:

- **Näytä ohjeet:**  
Näyttää reittisuunnitelman.  
Seuraavat tiedot näytetään:
  - kääntymisnuolet
  - tiettyypit

- teiden nimet
- etäisyys tien haarautumaan (kilometriä/mailia)
- **Näytä reittikartta:**  
Näytä reitti kartalla.
- **Näytä reitin esittely:**  
Näyttää reitin esittelyn.
- **Reitin yhteenveto:**  
Palaa edelliseen näyttöön.  
Matka-ajan, etäisyyden ja matkan tyyppin tiedot näytetään. Katso (NAVI 80 IntelliLink) "IQ routes™" osassa "Kohteen syöttäminen" ⇨ 92.
- **Näytä kohde:**  
Näyttää suunnanmuutokset kuvina.
- **Näytä liikenne reitin varrella:**  
Näyttää katsauksen kaikista valittuun matkaan vaikuttavista liikennehäiriöistä ja tarkan häiriönäkymän.  
Kun LIVE-palvelut on tilattu, "Live"-välilehdeltä saa tarkemman katsauksen matkasta (esim.

viivästykset liikenteessä, kiinteät ja liikkuvat nopeuskamerat).

Katso lisätietoja kohdasta (NAVI 80 IntelliLink) "LIVE-palvelut" luvussa "Käyttö" ⇨ 79.

## Muokkaa matkasuunnitelmaa

### NAVI 50 IntelliLink - Muokkaa matkasuunnitelmaa

Tällä toiminnolla voidaan katsoa ja muuttaa suunniteltua reittiä annettuun kohteeseen.

Voit käyttää toimintoa milloin tahansa koskettamalla **⌘**, sitten **NAVI /** **↑ Nav** ja lopuksi **Reitti**. Valitse **Matkasuunnitelma**.

Seuraavat tiedot näytetään:

- kääntymisnuolet
- tien numero
- matka seuraavaan suunnanmuutokseen

Muuta ja järjestä reitin tietoja koskettamalla **Valinnat**.

Seuraavat valinnat ovat valittavissa:

- **Yhteenveto**

Näyttää jokaisen välietapin ja kohteen, mm. etäisyyden välietappiin, seuraavaan välietappiin jäljellä olevan matkan ja saapumisajan.

- **Normaali**

Näyttää jokaisen suunnanmuutoksen sekä katujen tai paikkojen nimet, etäisyyden ja reittiosuuk-sien numerot.

Tämä valinta näyttää myös kyltien tiedot, ajo- ja kääntymiskiel-lot, varoitukset ja järjestelmän määrityksiä koskevat tiedot.

- **Tieluettelo**

Näyttää vain reitin pääosuudet käyttäen teiden nimiä/numeroita.

Tämä valinta näyttää myös kunkin osuuden pituuden, seuraavaan osuuteen jäljellä olevan ajan, saapumisajan ja keskimääräisen suunnan.

Näitä matkasuunnitelman/reitin valin-toja voidaan muuttaa myös kosketta-malla näytön kenttää "Suunta ja etäi-

syys seuraavaan käännökseen" reit-tiopastuksen aikana. Muuta ja järjestä reitin tietoja valitsemalla **Valinnat**.

Katso (NAVI 50 IntelliLink) "Näyttöe-sitys", "Karttanäyttö" osassa "Käyttö" ⇨ 79.

### Reitin muokkaaminen

Muokkaa reittiä muuttamalla välietap-piluetteloä koskettamalla näytössä ☰, sitten **NAVI / ↑Nav, Reitti**

### Muokkaa reittiä.

Seuraavat valinnat ovat valittavissa:

Ylempi **+** : Lisää välietappi

Alempi **+** : Lisää uusi kohde

☒ : Poista kohde

☰ : Vaihda reitin lähtöpaikan osoitetta (käytettävissä versiosta riippuen)

Muuta välietappien järjestystä luette-  
lossa koskettamalla **Valinnat** ja sitten **Järjestä uudelleen** siirtääksesi välie-  
tappeja ylös-/alaspäin.

Katso tietoja kohteen eri syöttöta-  
voista kohdasta (NAVI 50 IntelliLink)  
"Kohteen syöttäminen" ⇨ 92.

### Vältettävät kohteet

Muokkaa reittiä välttämällä tiettyjä osuuksia koskettamalla ☰ ja sitten **☰NAVI / ↑Nav, Reitti ja Vältettävät kohteet**.

Valitse näytön luettelosta vältettävä reittiosuus. Vältettävä osuus näyte-tään punaisena.

Vahvista uusi reitti koskettamalla **OK**.

### Vaihtoehtoiset reitit

Muuta reitin suunnittelutapaa kosket-tamalla ☰ ja sitten **☰NAVI / ↑Nav, Reitti ja Vaihtoehtoiset reitit**.

Seuraavat matkalla ja aika-arviolla varustetut valinnat ovat käytettävissä:

- nopea
- lyhyt
- eco

Valitse jokin vaihtoehtoista ja vahvista uusi reitti koskettamalla **←**.

Katso lisätietoja kohdasta (NAVI 50 IntelliLink) "Navigointijärjestelmän asetusten tekeminen" luvussa "Käyttö" ⇨ 79.

## NAVI 80 IntelliLink - Muokkaa matkasuunnitelmaa

Matkoja voidaan suunnitella etukäteen valitsemalla sekä lähtöpiste että kohde.

Kosketa kotisivulla **VALIKKO** ja sitten **Navigointi** ja **Matkasuunnitelmat**.

Valitse lähtöpaikka samalla tavalla kuin syöttäisit kohteen. Katso (NAVI 80 IntelliLink) "Kohteen syöttäminen" ⇨ 92. Valitse sitten kohde ja reitin tyyppi ja vahvista.

Järjestelmä suunnittelee reitin ja näyttää yksityiskohtaiset tiedot.

### Reitin muuttaminen

Muuta reittiä opastuksen ollessa käynnissä koskettamalla kotisivulla **VALIKKO**, **Navigointi** ja **Muuta reittiä**.

Seuraavat valinnat ovat valittavissa:

- **Laske vaihtoehto**
- **Peru reitti**
- **Välietappien kautta**
- **Vältä tiesulku**
- **Vältä tiettyä reitin osaa**
- **Minimoi viiveet**

### Laske vaihtoehto

Tällä voit laskea vaihtoehtoisen reitin kohteeseen.

### Peru reitti

Tällä voit lopettaa reittiopastuksen.

Käynnistä opastus uudelleen koskettamalla **Aja minne...** ja sitten **Edelliset kohteet** ja valitsemalla reitti uudelleen.

### Välietappien kautta

Tällä voit muuttaa laskettua reittiä kohteeseen siten, että se sisältää tietyn paikan (välietapin).

Lisättävä paikka syötetään samalla tavalla kuin matkan kohde.

Valitse samasta valintaluettelosta esim. "Osoite", "Tallennetut paikat", "Erikoiskohde", "Paikka kartalla".

Katso (NAVI 80 IntelliLink) "Kohteen syöttäminen" ⇨ 92.

### Vältä tiesulku

Valitse tämä, jos liikennetietopalvelu ei ole ilmoittanut tiesulusta.

Katso alla oleva kohta (NAVI 80 IntelliLink) "Liikennetiedot".

Valitse vältettävän reittiosuuden pituus (metreinä), esim. 100 m, 500 m, 2000 m, 5000 m.

Reitti lasketaan uudelleen valitun pituisen reittiosuuden välttämiseksi.

### Vältä tiettyä reitin osaa

Tällä voit välttää tietyn osan reittiä. Valitse vältettävä tie reitin tieluettelosta.

### Minimoi viiveet

Tällä voit suunnitella reitin viimeisimpien liikennetietojen perusteella.

## Opastuksen poiskytkentä

### NAVI 50 IntelliLink - Opastuksen poiskytkentä

Lopeta reittiohjaus sen ollessa käytössä koskettamalla , sitten **NAVI / Nav, Reitti** ja lopuksi **Peruuta reitti**.

### NAVI 80 IntelliLink - Opastuksen poiskytkentä

Lopeta reittiohjaus sen ollessa käytössä koskettamalla  ja sitten **Poista reitti**.

## Selaa karttaa

### NAVI 50 IntelliLink - Selaa karttaa

Siirry koska tahansa karttanäyttöön koskettamalla 🏠 ja sitten 📍KARTTA.

Kosketa karttaa mistä tahansa kohdasta. Kohdistin osoittaa valittuna olevan sijainnin. Selaa karttaa vetämällä kohdistinta tarvittavaan suuntaan.

Katso tietoa lisäohjaustoimista kohdasta (NAVI 50 IntelliLink) "Karttanäyttö" luvussa "Käyttö" ⇨ 79.

### Valinnat-valikko

Kosketa karttanäytössä **Valinnat** näyttääksesi seuraavat valinnat:

- **Reittiasetukset:**

Katso (NAVI 50 IntelliLink) "Navigointijärjestelmän asetusten tekeminen" luvussa "Käyttö" ⇨ 79.

- **Kartan asetukset:**

Katso (NAVI 50 IntelliLink) "Navigointijärjestelmän asetusten

tekeminen" luvussa "Käyttö" ⇨ 79.

- **Missä olen?:**

Katso alla oleva kohta (NAVI 50 IntelliLink) "APUA!".

### NAVI 80 IntelliLink - Selaa karttaa

Siirry karttanäyttöön ilman navigointia koskettamalla kotisivulla **VALIKKO**, sitten **Navigointi** ja **Näytä kartta**.

Kosketa karttaa mistä tahansa kohdasta. Kohdistin osoittaa valittuna olevan sijainnin. Selaa karttaa vetämällä kohdistinta tarvittavaan suuntaan.

Kosketa karttanäytössä **+** avataksesi seuraavat vaihtoehdot sisältävän lisävalikon:

- **Käytä tätä sijaintia...**
- **Etsi**
- **Muuta kartan yksityiskohtia**
- **Lisää tallennettuihin sijainteihin**

### Käytä tätä sijaintia...

Tällä valinnalla voit tehdä seuraavat toimet:

- keskittää kartan auton sijaintiin
- navigoida kartalla olevaan kohtaan
- hakea kohtaa kartalta
- lisätä kartalla olevan kohdan suosikkeihin
- lisätä kartalla olevan kohdan erikoiskohteeksi
- korjata auton sijainnin

### Etsi

Tällä valinnalla voit keskittää kartan:

- kotiisi
- tallennettuun osoitteeseen
- osoitteeseen
- äskeiseen määränpäähän
- paikallishakuun
- erikoiskohteeseen
- auton nykyiseen sijaintiin
- koordinaattiin (leveys-/pituusasetukseen)

### Muuta kartan yksityiskohtia

Tällä valinnalla voit kytkeä seuraavat kartta-asetukset käyttöön tai pois käytöstä:

- liikenne
- nimet
- erikoiskohteet (POI)
- karttapohja satelliittikuvan perusteella
- GPS-koordinaatit

### Lisää tallennettuihin sijainteihin

Tällä voit lisätä kulloisenkin sijaintipaikan kartalla tallennetuksi kohteeksi. Kirjoita nimi tai vahvista ehdotettu nimi näppäimistöä käyttäen.

Katso tietoja näppäimistön käytöstä kohdasta (NAVI 80 IntelliLink)

"Näytön näppäimistöjen käyttäminen" luvussa "Käyttö" ⇨ 79.

### Ohjel

#### NAVI 50 IntelliLink - Ohjel

Kosketa karttanäytössä **Valinnat** ja **Missä olen?** katsoaksesi hyödyllistä tietoa kulloisestakin sijainnistasi ja etsiäksesi lähistöltä erikoiskohteita (POI).

Siirry koska tahansa karttanäyttöön koskettamalla 📍 ja sitten 🗺️ **KARTTA**.

#### Missä olen?

Tämä valikkovaihtoehto sisältää seuraavat tiedot:

- nykyinen sijainti (osoite)
- leveysasteet
- pituusasteet
- korkeus merenpinnasta
- GPS-tila

Näytä seuraavat valinnat koskettamalla **Valinnat**:

- **Lisää suosikkeihin**

Katso lisätietoja kohdista (NAVI 50IntelliLink) "Kohteen syöttäminen", "Suosikin lisääminen ja tallentaminen" ⇨ 92.

- **Maatietoa:** Katso "Maatietoa" alla.

### Maatietoa

Tällä toiminnolla voit katsoa sijaintimaata koskevaa tietoa ja lainsäädäntöä.

Kun näytössä on **Missä olen?**-näyttöruutu, kosketa **Valinnat** ja sitten **Maatietoa**.

Tämä valikkovaihtoehto sisältää seuraavat tiedot:

- nopeusrajoitukset
- kansainvälinen maakoodi (esim. +49)
- hätänumero (esim. 112)
- lainsäädännön asettamat rajoitukset, esim.:
  - auton varusteluvaatimukset, esim. varoituskolmio, ensiapupakkaus, varapolttimot, huomioliivi jne.
- ajovaloja koskevat määräykset
- promillerajat
- lumiketjujen käyttö
- talvirenkaiden käyttö

## Apua lähistöltä

Tällä toiminnolla voit etsiä apua läheltä sijaintipaikkaasi.

Kun näytössä on **Missä olen?** -näytörüutu, kosketa **Apua lähistöllä**.

Tämä valikkovaihtoehto sisältää seuraavat tiedot:

- **Lähin autokorjaamo**
- **Lähimmät terveystalot**
- **Lähin poliisiasema**
- **Lähin huoltoasema**

Siirry paikallisten erikoiskohteiden (POI) luetteloon valitsemalla kyseisen vaihtoehdon.

Katso tietoja erikoiskohteista (POI) kohdasta (NAVI 50 IntelliLink) "Kohteen syöttäminen" ⇨ 92.

## Liikennetiedot





### NAVI 50 IntelliLink - Liikennetiedot

Käytettävissä versiosta riippuen, ajantasaisia liikennetietoja voidaan vastaanottaa paikallisista lähteistä. Tiedot annetaan nykyiselle reitille tai auton nykyiselle sijainnille.

Kosketa reittiopastuksen aikana **Valinnat**. Valitse sitten **Nykyinen liikenne** tai kosketa karttanäytössä liikennekuvaketta . Liikennetapahtumat reitin varrella ja arvioidut viiveajat tulevat näyttöön.

Seuraavat valinnat ovat valittavissa:

- **Tapahtumaluettelo:** Muuta tapahtumien näyttöasetuksia valitsemalla tämä.
- **Tarjota kiertotietä:** Luo vaihtoehtoinen reitti valittuun kohteeseen.
- **Valinnat:** Käytä liikennevaihtoehtoja.

Voit käyttää näitä liikennevalintoja milloin tahansa koskettamalla , sitten  **NAVI** /  **Nav** ja lopuksi **Valinnat**. Valitse sitten  **Liikenne**.

Palaa reittiopastukseen koskettamalla .

### NAVI 80 IntelliLink - Liikennetiedot

Mahdollistaa ajantasaisen liikennetietojen vastaanottamisen paikallisista lähteistä.

Kosketa kotisivulla **VALIKKO** ja sitten **Navigointi** ja **Navigointipalvelut**. Valitse sitten **Traffic/HD Traffic**.

Navigointijärjestelmä ilmoittaa liikennehäiriöistä puheviestein, liikennetietopalkilla ja näyttämällä kartalla symboleja.

Katso "Symbolien selitykset" ⇨ 105.

Järjestelmä saa päivityksiä n. 15 minuutin välein ja vain isojen teiden liikennehäiriöt näytetään.

**Traffic**-palvelu on nimeltään **HD Traffic**, jos LIVE-palvelujen tilaus on aktivoitu. **HD Traffic**-palvelussa päivityksiä lähetetään n. kolmen minuutin välein ja myös pienempien teiden liikennehäiriöt näytetään.

Katso lisätietoja kohdasta (NAVI 80 IntelliLink) "LIVE-palvelut" luvussa "Käyttö" ⇨ 79.

Kulloisestakin liikennetilanteesta riippuen liikennetietopalkki voi sisältää seuraavat tiedot:

- huomattavat viiveet reitillä (minuutteina)
- tuntematon tai määrittelemätön tilanne (harmaa)
- liikenne sujuu hitaasti (oranssi)
- liikenneuhka (punainen)



- liikenne seisoo tai tie suljettu (tummanpunainen)
- etäisyys seuraavaan häiriöön (kilometriä/mailia)

Käytä liikennetietopalvelua seuraavilla valinnoilla:

- **Minimoi viiveet**

Muuta reittiä uusimpien liikennetietojen perusteella.

- **Näytä liikenne reitin varrella**

Näyttää koosteen kaikista nykyisen reitin liikennehäiriöistä. Katso lisätietoä koskettamalla häiriökuvakkeita.

- **Näytä kartta**

Tällä voit tutkia karttaa ja pysyä ajan tasalla alueen liikennetilanteesta.

Kartta näyttää viimeksi etsityn sijainnin. Katso lisätietoä koskettamalla häiriökuvakkeita.

- **Lue liikennetiedot**

Tällä aktivoidaan liikennetietojen puhepastus.

### Liikenneasetukset

Valitse **Liikenneasetukset** ja vahvista merkitsemällä valintaruutu haluamiesi määritysten vieressä (esim. minimoi viiveet automaattisesti jokaisen liikennepäivityksen jälkeen) ja valitsemalla **Valmis**.

### Symbolien selitykset

 : Onnettomuus

 : Ruuhka

 : Yksi tai useampi kaista suljettu

 : Tie suljettu

 : Liikennetilanne

 : Työmaa

 : Voimakas sade

 : Lumi

 : Voimakas tuuli, myrsky

 : Sumu

 : Jäätä

# Ääniohjaus

Yleistä tietoa .....	106
Navigoinnin ohjaus .....	107
Puhelimen ohjaus .....	108

## Yleistä tietoa

Ääniohjaustoiminnon avulla voit käyttää tiettyjä toimintoja äänikomennoin.

Jotta autossa käydyt keskustelut eivät käynnistäisi tahattomia soittoja tallennettuihin yhteystietoihin, ääniohjaustoiminto täytyy ensin aktivoida ohjauspyörän/-pylvään säätimellä .

Käyttösäätimet, yleiskuva  6.

## NAVI 50 IntelliLink

Handsfree-puhelinjärjestelmän ääniohjaustoiminto, joka on käytettävissä versiosta riippuen, mahdollistaa yhteensopivan älypuhelimien joidenkin ominaisuuksien käytön äänikomentojen avulla.

Katso "Puhelimen ohjaus" tässä luvussa  108.

Voit varmistaa, että yhdistetty älypuhelin, johon on muodostettu pariyhteys, on yhteensopiva ääniohjaustoiminnon kanssa, koskettamalla näytössä ensin  ja sitten

 **Asetukset.**

Valitse sitten **Yhteydet** ja **Näytä Bluetooth-laiteluettelo**. Luettelossa näytetään laitteet, joiden kanssa on muodostettu pariyhteys, ja älypuhelimien nimen vieressä näkyy yhteensopivuutta ilmaiseva -kuvake.

## Huomaus

Jos toimintoa tuetaan, Infotainment-järjestelmä käyttää älypuhelimiesi asetettua kieltä automaattisesti ääniohjaukseen.

Navigointijärjestelmää voi käyttää myös puheohjauksen avulla. Katso "Navigoinnin ohjaus" tässä luvussa  107.

## Edellytykset



Seuraavien edellytysten on täyttyvä:

- Infotainment-järjestelmän Bluetooth-toiminnon tulee olla aktiivisena.

Katso kohta "Bluetooth-yhteys" luvussa "Puhelin"  113.

- Bluetooth-yhteensopivan älypuhelimien Bluetooth-toiminnon on oltava aktivoitu ja älypuhelimessa on oltava 3G-, 4G- tai wi-fi-yhteys (katso älypuhelimien käyttöohjeet).
- Älypuhelimesta riippuen se täytyy ehkä asettaa "näkyväksi" (katso älypuhelimien käyttöohje).
- Älypuhelimien tulee olla yhdistettynä ja kytkettynä Infotainment-järjestelmään.

### Ohje

Jos tarvitset tietoa ja apua puheohjauksen aktivointia ja käyttöä varten, kosketa  ja sitten  **Asetukset** ja **Yhteydet**.

Valitse luettelosta **Älypuhelin** (etsi luettelosta painikkeilla ▼/▲) ja käytä ohjetta valitsemalla ►.

Näyttöön avautuu sarja näyttöjä, joissa kuvataan, miten ääniohjaustoimintoa käytetään ja joissa on tietoja seuraavista:

- kytkeminen päälle ja pois ohjauspyörän/-pylvään säätimien avulla
- yhteensopivat puhelimet

- käyttömenetelmät
- käytettävissä olevat toiminnot ja kuvaukset
- käyttöehdot

### NAVI 80 IntelliLink



Ääniohjaustoiminnon avulla voit käyttää tiettyjä toimintoja äänikomennoin, mm.:

- **Navigointi**  
Katso "Navigoinnin ohjaus" tässä luvussa ⇨ 107.
- **Puhelin**  
Katso "Puhelimien ohjaus" tässä luvussa ⇨ 108.

Paina ohjauspyörän/-pylvään säätimissä  avataksesi **Puheohjaus**-päävalikon. Sano äänimerkin jälkeen sen valikon nimi, johon haluat siirtyä.

Toiminnon ollessa aktivoitu näytetään **Ääniohjaus**-päävalikko, ja oikean yläkulman ääniohjausilmaisain kertoo järjestelmän tilan ja optimointitasot:



Vihreä : optimaalinen äänentunnistus  
Oranssi : hyvä äänentunnistus  
Punainen : keskinkertainen äänentunnistus

Mikrofoni  : Järjestelmä on valmis äänikomentoa varten  
Kaiutin  : Järjestelmä antaa ääniohjeita  
Latauskuvake : Tietoa ollaan lataamassa

### Navigoinnin ohjaus

#### NAVI 50 IntelliLink

**Ääniohjauksen kytkeminen päälle**  
Ääniohjauksen aktivointi navigoinnin aikana:

Paina ohjauspyörän/-pylvään säätimissä ;  tulee näkyviin audiojärjestelmän tietojen viereen näytön oikeaan alakulmaan.

#### Huomaus

Ääniohjaus-toiminnon käytön aikana audiolähteen toisto keskeytetään.

Katso ohjeita äänikomentojen käyttämisestä (NAVI 50 IntelliLink) "Yleisiä tietoja" -luvun ⇨ 106 kohdasta "Ohje".

## NAVI 80 IntelliLink

### Ääniohjauksen kytkeminen päälle

Ääniohjauksen aktivointi:

Paina ohjauspyörän/-pylvään säätimissä ☞ avataksesi **Puheohjaus-**päävalikon.

Anna uusi osoite sanomalla äänimerkin jälkeen "**Kohde**". Sano "**Osoite**" ja sano sitten uusi osoite kokonaisuudessaan (talon numero, kadun nimi, kohdekaupunki).

Järjestelmän tunnistama osoite näytetään. Aloita opastus vahvistamalla kohde pyydettäessä.

Äänimerkin jälkeen voit myös sanoa "**Viimeisimmät kohteet**", jotta pääset viimeisimpien syötettyjen kohteiden luetteloon ja voit valita haluamasi kohteen.

### Huomautus

Laitteeseen on asetettava yhteensopiva SD-kortti ääniohjausta varten navigointijärjestelmän käyttämiseksi.

Katso lisätietoa kohdasta (NAVI 80 IntelliLink) "Kohteen syöttäminen" luvussa Navigointi ⇨ 92.

## Puhelimen ohjaus

### NAVI 50 IntelliLink

#### Ääniohjauksen kytkeminen päälle

Ääniohjauksen aktivointi:

Avaa **Älypuhelin**-valikko painamalla ohjauspyörän/-pylvään säätimissä ☞; järjestelmä antaa äänimerkin ja näyttöön avautuva ☞ ilmaisee käyttöönoton.

Voit käyttää ääniohjausta koskettamalla näyttössä ☞ (tai painamalla ☞).

#### Huomautus

Ääniohjaus-toiminnon käytön aikana **Radio-** ja **Media-**toiminnot eivät ole käytettävissä.

Poista käytöstä koskettamalla näyttössä ☞ pitkään (tai painamalla ☞).

Katso ohjeita äänikomentojen käyttämisestä (NAVI 50 IntelliLink) "Yleisiä tietoja" -luvun ⇨ 106 kohdasta "Ohje".

## NAVI 80 IntelliLink

### Ääniohjauksen kytkeminen päälle

Ääniohjauksen aktivointi:

Paina ohjauspyörän/-pylvään säätimissä ☞ avataksesi **Puheohjaus-**päävalikon.

Siirry puhelINVALIKKoon sanomalla äänimerkin jälkeen "**Puhelin**". Sano tallennetun yhteystiedon nimi tai puhelinnumero. Hakemasi yhteystieto näkyy näytössä, jos se on tallennettu järjestelmään.

Sano "**Soita**" soittomenettelyn käynnistämiseksi.

Peru syöttäminen ja yritä uudelleen sanomalla "**Poista**".

Voit myös aloittaa puhelun suoraan **Puheohjaus-**päävalikosta koskettamalla ☞ ja sanomalla tallennetun yhteystiedon nimen tai puhelinnumeron.

# Puhelin

Yleistä tietoa .....	109
Yhteys .....	111
Bluetooth-yhteys .....	113
Hätäpuhelu .....	117
Käyttö .....	117
Matkapuhelimet ja CB-radiolaitteet .....	124

## Yleistä tietoa

Handsfree-puhelinjärjestelmän avulla voit puhua matkapuhelimeen auton mikrofonin ja kaiuttimien kautta ja käyttää tärkeimpiä matkapuhelin-toimintoja Infotainment-järjestelmän kautta.

Handsfree-puhelinjärjestelmän käyttämiseksi matkapuhelin tulee kytkeä siihen **Bluetooth**-yhteyden kautta.

Kaikki matkapuhelimet eivät tue kaikkia handsfree-järjestelmän toimintoja. Mahdolliset puhelintoiminnot riippuvat kulloisestakin matkapuhelimesta ja verkko-operaattorista. Katso matkapuhelimen käyttöohjetta tai kysy verkko-operaattoriltasi.

## Tärkeää tietoa käytöstä ja liikenneturvallisuudesta

### Varoitus

Handsfree-puhelinjärjestelmän käyttäminen ajon aikana saattaa olla vaarallista, koska keskittyminen

sesi häiriintyy puhelun aikana. Pysäköi auto ennen kuin käytät handsfree-puhelinjärjestelmää.

Noudata sen maan liikennesääntöjä, jossa ajat.

Älä myöskään unohda noudattaa tietyillä alueilla voimassa olevia erityismääräyksiä ja kytke matkapuhelin aina pois päältä, jos matkapuhelimen käyttö on kielletty, matkapuhelin aiheuttaa häiriöitä tai vaarallisia tilanteita voi syntyä.

### Varoitus

Matkapuhelimet vaikuttavat ympäristöosi. Tästä syystä käytössä on turvallisuusmääräyksiä, jotka sinun tulee tuntea, ennen kuin käytät puhelinta.





## Bluetooth

Puhelinportaan on sertifioinut Bluetooth Special Interest Group (SIG).



Lisätietoja on saatavana Internetistä osoitteesta <http://www.bluetooth.com>

## Puhelimen säätimet

Infotainment-järjestelmän ja ohjauspylvään säätimet:

-  **TEL**  
- tai -
- **TEL**  
- tai -
-  **PUHELIN** -kotisivunäytössä (NAVI 50 IntelliLink)  
- tai -  
 **PUHELIN** päävalikkonäytössä (NAVI 80 IntelliLink)  
Valitse **Phone (puhelin)** avataksesi valikon.

Ohjauspylvään säätimet:

-  , : Puheluun vastaaminen, puhelun lopetus/hylkääminen.  
- tai -
- **MODE/OK**: Puheluun vastaaminen, puhelun lopettaminen/hylkääminen, toiminnon vahvistaminen.
- : Ääniohjauksen käyttöön otto / käytöstä poisto.

Infotainment-järjestelmästä riippuen joitakin handsfree-puhelinjärjestelmän toimintoja voidaan käyttää myös ääniohjauksella ⇨ 108.

## Näytön toiminta

### R15 BT USB, R16 BT USB, CD16 BT USB, CD18 BT USB - näytön toiminta

- Siirry ylös-/alaspäin näytössä: Käännä säädintä **OK**.
- Vahvista toiminnot: Paina **OK**.
- Toimintojen peruutus (ja paluu edelliseen valikkoon): paina painiketta →.

### NAVI 50 IntelliLink - Näytön toiminta

Siirry Puhelin-valikkonäyttöön valitsemalla  ja sitten  **Puhelin**.

Seuraavat alavalikot ovat valittavissa:

- **Puhelinmuistio**
- **Puhelulistat**
- **Soitto**

Vaihda alavalikoiden välillä koskettamalla vasemman yläkulman painiketta ▼.

- Siirry ylös-/alaspäin näytössä: Kosketa ▲ tai ▼.
- Vahvista toiminnot: Valitse **OK**.
- Toimintojen peruutus (ja paluu edelliseen valikkoon): kosketa ←/🏠.

Katso lisätietoa kohdasta "Käyttö kosketusnäytön avulla" ⇨ 39.

### NAVI 80 IntelliLink - Näytön toiminta

Siirry "Puhelin"-valikkoon kotisivulta valitsemalla **VALIKKO** ja sitten  **Puhelin**.

Seuraavat alavalikot ovat valittavissa:

- **Puhelinmuistio**
- **Puhelulokit**
- **Valitse numero**
- **Puheposti**
- **Asetukset**

- Siirry ylös-/alaspäin näytössä: Kosketa ↑ tai ↓.
- Toimintojen peruutus (ja/tai paluu edelliseen valikkoon): kosketa ←.
- Lisävalikon avaaminen (esim. yhteystietojen lisäämiseksi suosikkiluetteloon): kosketa +.

### Huomautus

Suosikkeihin pääsee koska tahansa painamalla kotisivun painiketta ★.

Katso lisätietoa kohdasta "Käyttö kosketusnäytön avulla" ⇨ 39.

### Näppäimistöt näytössä

#### R15 BT USB, R16 BT USB, CD16 BT USB, CD18 BT USB -näytön näppäimistöjen käyttäminen

Näytön numeronäppäimistössä liikkuminen ja merkkien syöttäminen: Kierrä ja paina OK.

Syötettyjä tietoja voidaan korjata näppäimellä ←.

Paina → lopettaaksesi näppäimistön käytön ja palataksesi edelliseen näyttöön.

#### NAVI 50 IntelliLink, NAVI 80 IntelliLink - Näytön näppäimistöjen käyttäminen

Liiku numeronäppäimistöllä ja syötä merkkejä koskettamalla näyttöä.

Syötettyjä tietoja voidaan korjata näppäimellä ✕.

Kosketa ← lopettaaksesi näppäimistön käytön ja palataksesi edelliseen näyttöön.

Katso lisätietoa kohdasta "Käyttö kosketusnäytön avulla" ⇨ 39.

### Yhteys

Matkapuhelin tulee yhdistää handsfree-puhelinjärjestelmään, jotta sen toimintoja voidaan ohjata Infotainment-järjestelmän kautta.

Puhelinta ei voi yhdistää järjestelmään, ellei sitä ole ensin kytketty. Katso lukua **Bluetooth-yhteys** (⇨ 113) matkapuhelimen kytkemiseksi handsfree-järjestelmään Bluetooth-yhteyden kautta.

Kun sytytysvirta kytketään, handsfree-puhelinjärjestelmä etsii kytkettyjä puhelimia lähistöltä. **Bluetooth** täytyy olla aktivoituna matkapuheli-

nessa, jotta handsfree-puhelinjärjestelmä tunnistaa puhelimen. Haku jatkuu kunnes kytketty puhelin löytyy. Näyttöviesti osoittaa, että puhelin on yhdistetty.

### Huomautus

Kun Bluetooth-yhteys on aktiivinen, handsfree-puhelinjärjestelmän käyttö tyhjentää matkapuhelimen akkua nopeammin.

### Automaattinen yhteys

Jotta puhelin yhdistetään automaattisesti, kun järjestelmä kytketään päälle, voi olla tarpeen aktivoida automaattinen **Bluetooth**-yhteystoiminto matkapuhelimessa; katso matkapuhelimen käyttöohjetta.

### Huomautus

Infotainment-järjestelmästä riippuen yhdistettäessä kytkettyyn puhelimeen, tai jos kaksi kytkettyä puhelinta on handsfree-puhelinjärjestelmän kantaman sisällä, joko priorisoitu puhelin (jos määritetty) tai viimeksi yhdistetty puhelin yhdistetään automaattisesti, vaikka tämä

puhelin on auton ulkopuolella mutta silti handsfree-puhelinjärjestelmän kantaman sisällä.

Automaattisen yhteydenmuodostuksen ollessa käytössä, jos puhelu on jo käynnissä, keskustelu siirtyy automaattisesti auton mikrofoniin ja kaiuttimiin.

Jos yhdistäminen ei onnistu:

- tarkista, että puhelin on päällä
- tarkista, ettei puhelimen akku ole tyhjä
- tarkista, onko puhelin jo kytketty

Matkapuhelimen ja handsfree-järjestelmän Bluetooth-toiminnon tulee olla aktivoituna ja matkapuhelimen asetusten asetettuna hyväksymään yhteyspyyntö.

## Manuaalinen yhteys

### R15 BT USB, R16 BT USB, CD16 BT USB, CD18 BT USB - manuaalinen yhdistäminen

Vaihda handsfree-puhelinjärjestelmään kytketty puhelin painamalla **TEL** ja valitse **Valitse laite** -valikko. Laiteluettelossa näkyvät jo kytketyt puhelimet.

Valitse haluamasi puhelin luettelosta ja vahvasta painamalla **OK**. Näyttöviesti vahvistaa puhelimen yhdistämisen.

### NAVI 50 IntelliLink - Manuaalinen yhdistäminen

Vaihda handsfree-puhelinjärjestelmään kytketty puhelin koskettamalla **☰**, sitten **ASETUKSET** ja **Yhteydet** (tai valitse kotisivulta **Puhelin**).

Valitse sitten **Näytä Bluetooth-laiteluettelo**. Laiteluettelossa näkyvät jo kytketyt puhelimet.

Valitse luettelosta haluamasi puhelin ja vahvasta koskettamalla **OK**. Versiosta riippuen valitun puhelimen viereen tulee näkyviin kytkentää ilmaiseva -kuvake.

### NAVI 80 IntelliLink - Manuaalinen yhdistäminen

Vaihda handsfree-puhelinjärjestelmään yhdistetty puhelin koskettamalla kotisivulla **VALIKKO** ja sitten **☰ Puhelin** ja **Asetukset**.

Valitse sitten **Laitteiden hallinta**. Laiteluettelossa näkyvät jo kytketyt puhelimet. Valitse haluamasi puhelin luettelosta.

### Puhelimen irtikytkentä

Jos matkapuhelin kytketään pois päältä, se kytkeytyy automaattisesti irti handsfree-puhelinjärjestelmästä.

Irtikytkennän aikana käynnissä oleva puhelu siirtyy automaattisesti matkapuhelimeen.



### R15 BT USB, R16 BT USB, CD16 BT USB, CD18 BT USB - puhelimien kytkeminen irti

Kytke puhelin irti Infotainment-järjestelmästä painamalla **TEL** (tai **SETUP**) ja valitsemalla **Bluetooth connection (Bluetooth-yhteys)**. Valitse haluttu laite laiteluettelosta ja valitse sitten **Disconnect the device (kytke laite irti)** kiertämällä ja painamalla **OK**. Näyttöviesti vahvistaa puhelimen kytkemisen irti.

### NAVI 50 IntelliLink - Puhelimen kytkeminen irti

Irrota versiosta riippuen puhelin Infotainment-järjestelmästä koskettamalla **☰**, sitten **⚙️ASETUKSET, Yhteydet** (tai valitse kotisivulta **☰Puhelin**).

Valitse sitten **Näytä Bluetooth-laiteluettelo**. Valitse yhdistetty puhelin näytetystä luettelosta kytkeäksesi sen irti; puhelimen viereen tulee  merkiksi irtikytkennästä.

### NAVI 80 IntelliLink - Puhelimen kytkeminen irti

Kytke puhelin irti Infotainment-järjestelmästä koskettamalla kotisivulla **VALIKKO** ja sitten **☰Puhelin** ja **Asetukset**.

Valitse sitten **Laitteiden hallinta**. Valitse näytön luettelosta irtikytketävä puhelin.

### Puhelinten priorisointi

#### R15 BT USB, R16 BT USB, CD16 BT USB, CD18 BT USB - ensisijaisen puhelimen määrittäminen

Ensisijainen puhelin on viimeksi kytketty puhelin.

Kun sytytysvirta kytketään, hands-free-järjestelmä etsii ensin priorisoidun yhdistetyn puhelimen. Haku jatkuu kunnes kytketty puhelin löytyy.

### Bluetooth-yhteys

Bluetooth on radiostandardi esimerkiksi puhelimen ja muiden laitteiden langatonta yhteyttä varten.

Tietoja kuten puhelinmuistio ja soittolistat voidaan siirtää. Toimintojen määrä voi vaihdella puhelinmallista riippuen.

### Edellytykset

Seuraavien edellytysten tulee olla täytettyinä, jotta Bluetooth-matkapuhelinta voidaan ohjata Infotainment-järjestelmän kautta:

- Infotainment-järjestelmän Bluetooth-toiminnon tulee olla aktivoituna.
- Bluetooth-matkapuhelimen Bluetooth-toiminnon tulee olla aktivoituna (katso matkapuhelimen käyttöohje).
- Matkapuhelimesta riippuen se täytyy ehkä asettaa "näkyväksi" (katso matkapuhelimen käyttöohje).
- Matkapuhelimen tulee olla yhdistettynä ja kytkettynä Infotainment-järjestelmään.

## Infotainment-järjestelmän Bluetooth-toiminnon aktivointi

### R15 BT USB, R16 BT USB, CD16 BT USB, CD18 BT USB - Bluetoothin aktivointi

Jotta Infotainment-järjestelmä voi tunnistaa ja käyttää Bluetooth-matkapuhelinta, Bluetooth-toiminnon tulee olla aktivoituna. Kytke toiminto pois päältä, kun sitä ei tarvita.

Paina **TEL** ja valitse **Bluetooth** kiertämällä ja painamalla **OK**.

Valitse **PÄÄLLE** tai **POIS** ja vahvista painamalla säädintä.

### NAVI 50 IntelliLink - Bluetoothin aktivointi

Kosketa  ja sitten  **ASETUKSET**.

Näytä seuraavat valinnat valitsemalla **Yhteydet**:

- **Näytä Bluetooth-laiteluettelo**
- **Etsi Bluetooth-laitetta**
- **Ulkoisen laitteen hyväksyminen**

- **Vaihda tunnusluku**
- **Älypuhelin**

Käytettävissä versiosta riippuen. Katso ohjeita puheohjauksen käyttöön ottamisesta ja käytöstä kohdasta "Ääniohjaus" ⇨ 106.

Kun **Yhteydet**-näyttö avautuu, Bluetooth-ominaisuudella varustetut laitteet voidaan yhdistää pariksi Infotainment-järjestelmän kanssa.

### NAVI 80 IntelliLink - Bluetoothin aktivointi

Siirry puhelinasetusten valikkoon kotisivulta koskettamalla **VALIKKO** ja sitten  **Puhelin** ja **Asetukset**.

Seuraavat valinnat tulevat näyttöön:

- **Laitteiden hallinta**
- **Äänitasot**
- **Puheposti**
- **Aktivoi Bluetooth**
- **Lataa puhelimen tiedot automaattisesti** (päälle/pois)

Valitse **Kytke Bluetooth päälle** merkittäksesi sen vieressä olevan ruudun . Bluetooth-ominaisuudella varustettuja laitteita voidaan nyt yhdistää Infotainment-järjestelmään.

Katso lisätietoja kohdasta (NAVI 80 IntelliLink) "Puhelimen asetukset" luvussa "Käyttö" ⇨ 117.

## Matkapuhelimen kytkeminen handsfree-järjestelmään

Käyttääksesi handsfree-puhelinjärjestelmää sinun tulee muodostaa yhteys matkapuhelimen ja järjestelmän välille **Bluetooth**-järjestelmän kautta, ts. matkapuhelin on kytkettävä autoon ennen sen käyttämistä. Tätä varten matkapuhelimesi täytyy tukea Bluetoothia. Katso matkapuhelimesi käyttöohjetta.

Bluetooth-yhteyden muodostamiseksi handsfree-järjestelmä on kytkettävä päälle ja matkapuhelimen Bluetooth on aktivoitava.

**Huomautus**

Jos toinen puhelin yhdistetään automaattisesti uuden kytkentämenettelyn aikana, se kytketään automaattisesti irti, jotta uusi kytkentämenetely voi jatkaa.

Kytkenään jälkeen handsfree-puhelinjärjestelmä tunnistaa matkapuhelimen ja tallentaa sen laiteluetteloon. Enintään 5 matkapuhelinta voidaan liittää ja tallentaa laiteluetteloon, vain yksi voi kuitenkin olla kerrallaan kytkettynä.

**Huomautus**

NAVI 50 IntelliLink -versiosta riippuen pariliitoksen voi muodostaa enintään kahdeksaan matkapuhelimeen.

Kun kytkentä on valmis, Infotainment-järjestelmän näytössä näkyy viesti ja kytketyn puhelimen nimi ja puhelin kytketään automaattisesti handsfree-puhelinjärjestelmään. Matkapuhelinta voidaan sitten käyttää Infotainment-järjestelmän säätimillä.

**Huomautus**

Kun Bluetooth-yhteys on aktiivinen, handsfree-puhelinjärjestelmän käyttö tyhjentää matkapuhelimen akkua nopeammin.

**R15 BT USB, R16 BT USB, CD16 BT USB, CD18 BT USB - matkapuhelimen kytkeminen järjestelmään**

Yhdistä matkapuhelin handsfree-järjestelmään painamalla **TEL** ja valitsemalla **Yhdistä laite** kiertämällä ja painamalla **OK. Ready to Pair** (valmis yhdistettäväksi) -näyttö näkyy.

Etsi matkapuhelimella lähellä olevia Bluetooth-laitteita.

Valitse **My Radio** (ts. handsfree-puhelinjärjestelmän nimi) matkapuhelimen luettelosta ja syötä matkapuhelimen näppäimistöllä Infotainment-järjestelmän näytössä näkyvä kytkentäkoodi.

Jos yhdistäminen epäonnistuu, järjestelmä palaa edelliseen valikkoon ja vastaava viesti näkyy. Toista menettelyä tarvittaessa.

**NAVI 50 IntelliLink - Matkapuhelimen kytkeminen pariiksi**

Kosketa  ja sitten  **ASETUKSET**.

Valitse **Yhteydet** ja sitten joko **Etsi Bluetooth-laitteita** tai **Ulkoisen laitteen hyväksyminen**.

Voit myös koskettaa **Puhelin**-valikkonäytössä kohtaa .

Etsi matkapuhelimella lähellä olevia Bluetooth-laitteita.

Valitse handsfree-puhelinjärjestelmän nimi (esimerkiksi **MEDIA-NAV**) matkapuhelimen luettelosta ja syötä (tarvittaessa) matkapuhelimen näppäimistöllä Infotainment-järjestelmän näytössä näkyvä kytkentäkoodi.

**Huomautus**

Pariyhteyden muodostamisen koodi saattaa näkyä Infotainment-järjestelmän näytössä ainoastaan rajoitetun ajan.

Kytkenään oletuskoodi on **0000**. Vaihda tämä kytkentäkoodi ennen kytkemisen aloittamista valitsemalla **Vaihda tunnusluku**.

Jos kytkentä epäonnistuu, toista toimenpide.

**NAVI 80 IntelliLink - Matkapuhelimen kytkeminen pariaksi**

Siirry puhelinasetusten valikkoon kotisivulta koskettamalla **VALIKKO** ja sitten **☰ Puhelin** ja **Asetukset**.

Valitse **Laitteiden hallinta** valintaluettelosta. Näyttöön tulee ilmoitus, jossa kysytään, haluatko muodostaa laitteen ja Infotainment-järjestelmän välille Bluetooth-yhteyden. Jatka valitsemalla **Kyllä**. Infotainment-järjestelmä alkaa etsiä lähietäältä Bluetooth-laitteita ja näyttää laiteluettelon.

Valitse laitteesi näytön luettelosta. Puhelimen mallista riippuen vahvista kytkentäpyyntö tai kytke matkapuhelimesi Infotainment-järjestelmään antamalla kytkentäkoodin.

Kytke järjestelmään lisää laitteita koskettamalla **Laitteiden hallinta** -näytössä **+** avataksesi lisävalikon ja kytke lisälaitteita samalla tavalla valitsemalla **Lisää**.

Jos kytkentä epäonnistuu, toista toimenpide.

**Matkapuhelimen kytkeminen irti handsfree-järjestelmästä**

Jos kytkettyjen puhelimien luettelo on täynnä, uusi puhelin voidaan kytkeä vain, jos jokin kytketyistä puhelimista kytketään irti.

**Huomaus**

Puhelimen kytkeminen irti poistaa kaikki siitä ladatut yhteystiedot ja soittohistorian handsfree-puhelinjärjestelmän puhelinluettelosta.

**R15 BT USB, R16 BT USB, CD16 BT USB, CD18 BT USB - matkapuhelimen kytkeminen irti järjestelmästä**

Puhelimen kytkeminen irti, ts. poistaminen handsfree-puhelinjärjestelmän muistista, tehdään painamalla **TEL** ja valitsemalla **Poista laite**.

Valitse haluttu puhelin laiteluettelosta ja vahvista poistaminen painamalla **OK**, kun saat kehoitteen.

**NAVI 50 IntelliLink - Matkapuhelimen pariliitoksen purkaminen**

Kytke puhelin irti järjestelmästä, siis poista se handsfree-puhelinjärjestelmän muistista, koskettamalla **☰** ja sitten **⚙️ ASETUKSET**.

**Valitse Yhteydet ja sitten Näytä Bluetooth-laiteluettelo.**

Valitse haluamasi puhelin laiteluettelosta ja poista laite sitten koskettamalla **☒**. Poista kaikki luettelon laitteet tarvittaessa valitsemalla **Valinnat** ja **Poista kaikki**. Vahvista koskettamalla **OK**.

**NAVI 80 IntelliLink - Matkapuhelimen pariliitoksen purkaminen**

Puhelin kytketään irti järjestelmästä eli poistetaan handsfree-puhelinjärjestelmän muistista siirtymällä **Laitteiden hallinta** -näyttöön.

Kosketa kotisivulla **VALIKKO** ja sitten **☰ Puhelin** ja **Asetukset**.

Valitse **Laitteiden hallinta**, avaa lisävalikko koskettamalla **+**, valitse **Poista** ja poista valittu laite luettelosta.

## Hätäpuhelu

### ⚠ Varoitus

Yhteyden muodostumista ei voida taata kaikissa tilanteissa. Älä luota tästä syystä yksinomaan matkapuhelimeen, kun on välitettävä erittäin tärkeää tietoa (esim. tarvittaessa lääkärinhoitoa).

Joissakin verkoissa matkapuhelimesta täytyy olla oikein asennettu voimassa oleva SIM-kortti.

### ⚠ Varoitus

Muista, että voit soittaa ja vastaanottaa puheluita matkapuhelimella vain, jos alueen signaali on riittävän voimakas.

Tietyissä olosuhteissa hätäpuheluita ei voida soittaa kaikissa matkapuhelinverkoissa; niitä ei ehkä myöskään voida soittaa silloin, kun tietyt verkkopalvelut ja/tai puhelintoiminnot ovat käytössä. Ota yhteyttä verkkooperaattoriisi lisätietoja varten.

Hätänumero vaihtelee maa- ja aluekohtaisesti. Selvitä etukäteen kyseessä olevan maan tai alueen hätänumero.

Soita hätänumeroon (katso "Käyttö" ☞ 117): Hätäkeskukseen muodostetaan puhelinyhteys.

Vastaa hätäkeskuksen henkilökunnan esittämiin kysymyksiin.

### ⚠ Varoitus

Älä lopeta puhelua, ennen kuin saat siihen kehotuksen hätäkeskuksesta.

## NAVI 50 IntelliLink

Voit tarkastella nykyisen sijainnin hätänumeroa koskettamalla 🏠 ja sitten 📍KARTTA (käytettävissä versiosta riippuen).

Valitse **Valinnat** ja **Missä olen?**

Kun näytössä on **Missä olen?** -näyttöruutu, kosketa **Valinnat** ja sitten **Maatietoa**: Hätänumero (esim. 112) näytetään näytössä.

## Käyttö

### Johdanto

Kun Bluetooth-yhteys on asetettu matkapuhelimen ja handsfree-puhelinjärjestelmän välille, tietyt matkapuhelimen toimintoja voidaan käyttää Infotainment-järjestelmän säätimien tai näytön avulla.

Tällöin voidaan esim. tuoda matkapuhelimeen tallennettuja yhteystietoja ja puhelinnumeroita handsfree-puhelinjärjestelmään.

### Huomaus

Infotainment-järjestelmän muisti on rajallinen, eikä kaikkia yhteystietoja ehkä ladata siihen matkapuhelimesta.

Matkapuhelimesi SIM-korttiin tallennetut yhteystiedot eivät näy. Vain puhelimeen tallennetut yhteystiedot näkyvät.

Yhteyden muodostumisen jälkeen matkapuhelimen tiedot siirretään handsfree-puhelinjärjestelmään. Tämä saattaa matkapuhelinmallista riippuen kestää jonkin aikaa. Tämä





aikana matkapuhelinta voidaan käyttää vain rajoitetusti Infotainment-järjestelmän kautta.

### Huomautus

Kaikki matkapuhelimet eivät tue kaikkia handsfree-puhelinjärjestelmän toimintoja. Tästä syystä poikkeamat yllä kuvatuista toiminnoista ovat mahdollisia.



## Puhelinvalikko

**Phone (puhelin)**-valikon näyttäminen:



- paina  **TEL**  
- tai -
- paina **TEL**  
- tai -
- kosketa  ja sitten  **Phone (puhelin)** (NAVI 50 IntelliLink)  
kosketa kotisivulla **VALIKKO** ja sitten  **Puhelin** (NAVI 80 IntelliLink)

## Äänvoimakkuuden säätö

### R15 BT, R16 BT USB, CD16 BT, CD18 BT USB - äänvoimakkuuden säätö

Kierrä puhelun aikana  tai paina  tai  (ohjauspylvään säätimistä) puhelun äänvoimakkuuden säätämiseksi.

### NAVI 50 IntelliLink - Äänvoimakkuuden säätö

Muuta äänvoimakkuutta painamalla puhelun aikana Infotainment-yksikössä  tai .

Paina vaihtoehtoisesti (ohjauspylvään säätimistä)  tai .

### NAVI 80 IntelliLink - Äänvoimakkuuden säätö

Muuta äänvoimakkuutta kiertämällä puhelun aikana Infotainment-yksikössä .

Paina vaihtoehtoisesti (ohjauspylvään säätimistä)  tai .



## Puhelinnumeroon soittaminen

Puhelinnumeroon voidaan soittaa usealla eri tavalla, mukaan lukien soittaminen puhelinluettelon tai puhelulokin kautta. Numerot voidaan myös näppäillä käsin.

## Numeron näppäileminen käsin



### R15 BT USB, R16 BT USB, CD16 BT USB, CD18 BT USB - numeron näppäileminen käsin

Kun valikko **Phone (puhelin)** näkyy näytössä, valitse **Dial** (Soita) luettelosta.

Syötä haluttu numero numeronäppäimillä ( 109) ja valitse  soiton aloittamiseksi.

Soita uudelleen edelliseen numeroon painamalla **TEL** pitkään.

### NAVI 50 IntelliLink - Numeron näppäileminen käsin

Kosketa  **Phone (puhelin)**-valikossa vasemman yläkulman painiketta  ja valitse luettelosta **Valitse**.

Syötä haluamasi numero numeronäppäimillä ja soita siihen valitsemalla .

Katso (NAVI 50 IntelliLink) "Näytön näppäimistöjen käyttö" luvussa "Yleistä tietoa" ⇨ 109.

Syötettyjä tietoja voidaan korjata näppäimellä ✕. Poista kaikki numerot kerralla koskettamalla pitkään ✕.

### NAVI 80 IntelliLink - Numeron näppäileminen käsin

Valitse kotisivulla **VALIKKO** ja sitten **☰Puhelin** ja **Valitse numero**.

Syötä haluamasi numero numero-näppäimillä ja soita siihen koskettamalla **Soita**.

Syötettyjä tietoja voidaan korjata näppäimellä ✕.

### Puhelinmuistio

Puhelinmuistio sisältää vain auton nykyisen käyttäjän käytettävissä olevat yhteystiedot. Tietosuojan takia kutakin ladattua yhteystietoluetteloa voidaan katsoa vain, kun vastaava puhelin on kytkettyinä.

### R15 BT USB, R16 BT USB, CD16 BT USB, CD18 BT USB - puhelinluettelo

Kun matkapuhelin on yhdistetty Infotainment-järjestelmään, matkapuhelimen yhteystietoluettelo ladataan handsfree-puhelinjärjestelmään.

Soita puhelinluettelon numeroon **Phone (puhelin)**-valikon ollessa näytössä valitsemalla

**Puhelinluettelo** ja valitsemalla haluttu yhteystieto aakkosellisesta luettelosta. Aloita numeronvalinta painamalla **OK**.

### NAVI 50 IntelliLink - Puhelinluettelo

Kun matkapuhelin on yhdistetty Infotainment-järjestelmään, matkapuhelimen yhteystietoluettelo ladataan handsfree-puhelinjärjestelmään.

Kosketa **☰Phone (puhelin)**-valikossa vasemman yläkulman painiketta ▼ ja valitse luettelosta **Puhelinmuistio**.

Soita puhelinluettelossa olevaan numeroon valitsemalla luettelosta haluamasi yhteystieto.

Voit myös valita **Etsi nimen perusteella** ja kirjoittaa etsimäsi yhteystiedon nimen näppäimistöillä.

Katso (NAVI 50 IntelliLink) "Näytön näppäimistöjen käyttö" luvussa "Yleistä tietoa" ⇨ 109.

### NAVI 80 IntelliLink - Puhelinluettelo

Kun matkapuhelin on yhdistetty Infotainment-järjestelmään, matkapuhelimen yhteystietoluettelo ladataan handsfree-puhelinjärjestelmään.

### Huomautus

Tiedonjaon on oltava käytössä puhelimessasi. Katso matkapuhelimen käyttöohjeita tai käänny operaattorisi puoleen.

Puhelimen tietojen automaattinen lataustoiminto on myös kytkettävä päälle Infotainment-järjestelmän puhelinasetusvalikosta. Katso (NAVI 80 IntelliLink) "Puhelimen asetukset" alla.

Kosketa kotisivulla **VALIKKO** ja sitten **☰Puhelin** ja **Puhelinmuistio**.

Soita puhelinluettelossa olevaan numeroon valitsemalla luettelosta haluamasi yhteystieto. Jos yhteystiedolle on tallennettu useampi kuin yksi

numero, valitse oikea numero järjestelmän pyytäessä sitä. Puhelu aloitetaan automaattisesti, kun yhteystiedon numero on valittu.

Voit myös valita **Etsi** ja kirjoittaa etsimäsi yhteystiedon nimen näppäimistöllä.

Kun puhelin on kytketty Infotainment-järjestelmään, järjestelmä voidaan päivittää matkapuhelimesi uusimmilla yhteystiedoilla. Avaa ponnahdusvalikko koskettamalla **+** ja valitse **Päivitä puhelintiedot**. Valitse lisävalikosta tarvittaessa **Ohje**.

Lisää yhteystieto suosikkiluetteloosi painamalla **+** ja valitsemalla **Lisää yhteystieto Suosikit-sivulle**.

#### Huomautus

Suosikkeihin pääsee koska tahansa painamalla kotisivun painiketta **★**.

Katso lisätietoja kohdasta (NAVI 80 IntelliLink) "Suosikit" luvusta "Johdanto" ⇨ 30.

## Soittolistat

### R15 BT USB, R16 BT USB, CD16 BT USB, CD18 BT USB -puhelulistat

Soittaaksesi puheluhistorialuettelon numeroon (esim. soitetut numerot, vastatut puhelut, vastaamattomat puhelut) valitse haluamasi vaihtoehto, esim. **Soitetut puhelut Soittolista**-valikosta. Valitse haluttu yhteystieto ja aloita numeronvalinta painamalla **OK**.

### NAVI 50 IntelliLink - Puhelulistat

Liitettyäsi matkapuhelimen Infotainment-järjestelmään sen soitettujen, vastattujen ja vastaamattomien puheluiden listat siirretään automaattisesti handsfree-puhelinjärjestelmään.

Kosketa **☎Phone (puhelin)**-valikossa vasemman yläkulman painiketta **▼** ja valitse luettelosta **Puhelulistat**.

Soita puhelulistassa olevaan numeroon valitsemalla näytöstä seuraavat valinnat:

- **☎Kaikki:** Näyttää kaikki alla olevissa listoissa olevat puhelut.
- **☎:** Soitetut puhelut.

- **☎:** Vastatut puhelut.
- **☎:** Vastaamattomat puhelut.

#### Huomautus

Vastaamattomien puhelujen määrä näytetään symbolin vieressä.

Uusimmat puhelut näytetään ylhäällä. Aloita puhelu valitsemalla haluamasi yhteystieto valitsemastasi luettelosta.

### NAVI 80 IntelliLink - Puhelulistat

Liitettyäsi matkapuhelimen Infotainment-järjestelmään sen soitettujen, vastattujen ja vastaamattomien puheluiden listat siirretään automaattisesti handsfree-puhelinjärjestelmään.

#### Huomautus

Tiedonjaon on oltava käytössä puhelimessasi. Katso matkapuhelimen käyttöohjeita tai käänny operaattorisi puoleen.

Puhelimen tietojen automaattinen lataustoiminto on myös kytkettävä päälle Infotainment-järjestelmän puhelinasetusvalikosta. Katso (NAVI 80 IntelliLink) "Puhelimen asetukset" alla.



Kosketa kotisivulla **VALIKKO** ja sitten **☒Puhelin** ja **Puhelulokit**.

Soita puhelulistassa olevaan numeroon valitsemalla näytöstä seuraavat valinnat:

- **Kaikki:** Näyttää kaikki alla olevissa listoissa olevat puhelut.
- **☒:** Vastatut puhelut.
- **☒:** Vastaamattomat puhelut.
- **☒:** Soitetut puhelut.

Uusimmat puhelut näytetään ylhäällä. Voit myös liikkua näytössä ylös-/alaspäin koskettamalla ↑ tai ↓.

Aloita puhelu valitsemalla haluamasi yhteystieto valitsemastasi puhelulistasta.

#### Huomautus

Päivitä puhelulistat tarvittaessa koskettamalla **+** (avataksesi lisävalikon) ja valitsemalla **Päivitä puhelimen tiedot**.

#### Voicemail-laatikko

**R15 BT USB, R16 BT USB, CD16 BT USB, CD18 BT USB -puhepostilaatikko**

Kuuntele matkapuhelimen puhepostiviestit Infotainment-järjestelmän kautta puhelimen ollessa liitetty järjestelmään valitsemalla **Voicemail box (voicemail-laatikko)** -valikko.

**NAVI 80 IntelliLink - Puhepostilaatikko**

Kuuntele matkapuhelimen puhepostiviestit Infotainment-järjestelmän kautta puhelimen ollessa liitettynä järjestelmään valitsemalla kotisivulla **VALIKKO, ☒Puhelin** ja **Puheposti**. Järjestelmä soittaa määritettyyn puhepostilaatikkoon.

Määritysnäyttö näytetään, jos puhepostilaatikkoon ei ole määritetty. Anna numero numeronäppäimistöllä ja vahvista.

#### Puheluiden vastaanottaminen

**R15 BT USB, R16 BT USB, CD16 BT USB, CD18 BT USB -puheluiden vastaanottaminen**

Puheluun vastaaminen, auton varustelusta riippuen:

- Paina (ohjauspylvään säätimissä) lyhyesti **☒**.
- Valitse näytöstä **☒**-kuvake (kierämällä ja painamalla **OK**).

Puhelun hylkääminen, auton varustelusta riippuen:

- Paina (ohjauspylvään säätimissä) pitkään **☒**.
- Valitse näytöstä **☒**-kuvake (kierämällä ja painamalla **OK**).

Kun saat puhelun, soittajan numero saattaa näkyä Infotainment-järjestelmän näytössä. Jos numero on tallennettu järjestelmän muistiin, näkyy sen asemesta nimi. Jos numeroa ei voida näyttää, näytössä näkyy viesti **Private number (yksityisnumero)**.

**NAVI 50 IntelliLink - Puheluiden vastaanottaminen**

Puheluun vastaaminen:

- Kosketa **Vastaa/Hyväksy**.
- Paina (ohjauspylvään säätimissä) lyhyesti .

Puhelun hylkääminen:

- Kosketa **Hylkää/Älä vastaa**.
- Paina (ohjauspylvään säätimissä) pitkään .

Kun saat puhelun, soittajan numero saattaa näkyä Infotainment-järjestelmän näytössä. Jos numero on tallennettu järjestelmän muistiin, näkyy sen asemesta nimi. Jos numeroa ei voida näyttää, näytössä näkyy viesti **Tuntematon/Tuntematon numero**.

**NAVI 80 IntelliLink - Puheluiden vastaanottaminen**

Puheluun vastaaminen:

- Kosketa **Vastaa**.
- Paina (ohjauspylvään säätimissä) lyhyesti .

Puhelun hylkääminen:

- Kosketa **Hylkää**.
- Paina (ohjauspylvään säätimissä) pitkään .

Kun saat puhelun, soittajan numero saattaa näkyä Infotainment-järjestelmän näytössä. Jos numero on tallennettu järjestelmän muistiin, näkyy sen asemesta nimi. Jos numeroa ei voida näyttää, näytössä näkyy viesti **Soittajaa ei tunnistettu**.

**Toiminnot puhelun aikana****R15 BT USB, R16 BT USB, CD16 BT USB, CD18 BT USB - toiminnot puhelun aikana**

Äänenvoimakkuuden säädön lisäksi puhelun aikana on käytettävissä eri toimintoja, mukaan lukien:



- Puhelun siirtäminen matkapuhelimeen.
- Näppäimistön ottaminen käyttöön.
- Puhelun lopettaminen.

Valitse ja vahvista painamalla **OK**.

Vaihda puhelu handsfree-puhelinjärjestelmästä matkapuhelimeen valitsemalla matkapuhelimen näyttökuvake. Jotkut matkapuhelimet voivat kytkeytyä irti handsfree-puhelinjärjestelmästä tähän tilaan siirryttäessä.



Numero voidaan syöttää myös numeronäppäimistöllä (☞ 109) esim. äänipalvelimen, kuten puhepostilaatikon, ohjaamiseksi. Valitse **#123** näytöstä käyttääksesi numeronäppäimistöä. Katso lisätietoja kohdasta "**Voicemail box (voicemail-laatikko)**".



Puhelun lopettaminen, auton varustelusta riippuen:

- Paina lyhyesti .
- Paina **TEL**.
- Valitse näytössä -kuvake.

**NAVI 50 IntelliLink - Toiminnot puhelun aikana**

Äänenvoimakkuuden säädön lisäksi puhelun aikana on käytettävissä eri toimintoja, mukaan lukien:

- : Lopeta puhelu.
- : Kytke auton mikrofoni pois päältä.
- : Kytke auton mikrofoni päälle.

- : Siirrä keskustelu matka-puhelimeen.
- : Siirrä keskustelu auton mikrofoniiin ja kaiuttimiin.
- : Palaa edelliseen näyttöön (esimerkiksi navigointiin tai kotisivulle).

### NAVI 80 IntelliLink - Toiminnot puhelun aikana

Äänenvoimakkuuden säädön lisäksi puhelun aikana on käytettävissä eri toimintoja, mukaan lukien:

- Laita puhelu pitoon: Kosketa **+** (avataksesi lisävalikon) ja valitse sitten **Pitoo**. Jatka puhelua koskettamalla **Jatka**.
- Siirrä keskustelu matkapuhelimeen: Kosketa **+** (avataksesi lisävalikon) ja valitse sitten **Matkapuhelin**.

Joissakin tapauksissa puhelin voidaan kytkeä irti Infotainment-järjestelmästä puhelun siirron aikana.

- Lopeta puhelu: Kosketa **Lopeta puhelu**.
- Palaa edelliseen valikkoon: Kosketa **←**.

### Puhelimen asetukset

#### NAVI 50 IntelliLink - Puhelinasetukset Alkuperäisten puhelinasetusten palautus

Siirry koska tahansa asetusvalikkoon koskettamalla  ja sitten **ASETUKSET**.

Palauta puhelimen asetukset oletusarvoihin valitsemalla **Järjestelmä** ja sitten **Tehtasasetukset** ja **Puhelin**. Vahvista koskettamalla **OK**.

#### Näytä ohjelmistoversio

Siirry koska tahansa asetusvalikkoon koskettamalla  ja sitten **ASETUKSET**.

Näytä ohjelmistoversio valitsemalla **Järjestelmä** ja **Järjestelmäversio**.

**NAVI 80 IntelliLink - Puhelinasetukset**  
Kosketa kotisivulla **VALIKKO** ja sitten **Puhelin** ja **Asetukset**.

Valitse seuraavista valinnoista:

- **Laitteiden hallinta:**  
Katso (NAVI 80 IntelliLink) "Matkapuhelimen kytkeminen pariiksi" luvussa "Bluetooth-yhteys" ⇨ 113.
- **Äänitasot:**  
Tällä asetetaan handsfree-puhelinjärjestelmän puhelun äänen-voimakkuus ja soittoääni.
- **Puheposti:**  
Katso (NAVI 80 IntelliLink) "Puhepostilaatikko" yllä.
- **Aktivoi Bluetooth:**  
Katso (NAVI 80 IntelliLink) "Bluetoothiin aktivointi" luvussa "Bluetooth-yhteys" ⇨ 113.
- **Lataa puhelimen tiedot automaattisesti:**  
Valitse tämä vaihtoehto merkittäksesi sen vieressä olevan valintaruudun .  
Kytkiessäsi ja/tai yhdistäessäsi matkapuhelimen Infotainment-järjestelmään matkapuhelimen yhteystietoluettelo ja puhelulistat

voidaan ladata handsfree-puhelinjärjestelmään.

Tiedonjaon on myös oltava käytössä puhelimessasi. Katso matkapuhelimen käyttöohjetta tai kysy verkko-operaattoriltasi.

## Matkapuhelimet ja CB-radiolaitteet

### Asennusohjeet ja käyttöohjeet

Autokohtaisia asennusohjeita sekä matkapuhelimen ja handsfree-laitteen valmistajan käyttöohjeita on noudatettava, kun matkapuhelin asennetaan ja sitä käytetään.

Muussa tapauksessa auton tyyppihväksyntä (EU-direktiivi 95/54/EY) saattaa mitätöityä.

Suosituksia ongelmattomia toimintaa varten:

- ammattimaisesti asennettu ulkoinen antenni mahdollisimman laajan kuuluvuuden tuottamiseksi
- suurin lähetysteho kymmenen wattia
- puhelimen asennus soveltuvaan kohtaan, huomioi käyttöohjekirjan huomautus kohdassa

#### Turvavyöjärjestelmä

Alan liikkeet antavat neuvoja ulkoantennin ja puhelimen telineen asennuksesta sekä lähetysteholtaan yli 10 W:n laitteiden käytön mahdollisuuksista.

Ulkoisella antennilla varustamatonta matkapuhelinta saa käyttää handsfree-laitteiston kanssa matkapuhelinstandardien GSM 900/1800/1900 ja UMTS kyseessä ollessa vain silloin, kun matkapuhelimen maksimilähetysteho ei GSM 900:n kohdalla ylitä kahta wattia eikä muiden tyyppien kohdalla yhtä wattia.

Turvallisuuden vuoksi kuljettaja ei saa käyttää puhelinta ajon aikana. Jopa handsfree-laitteen käyttäminen voi häiritä ajamista.

#### Varoitus

Matkapuhelimien, jotka eivät täytä yllä mainittuja matkapuhelinstandardia, ja radiolaitteiden käyttö on sallittua vain auton ulkopuolisella antennilla varustettuina.

#### Huomio

Ulkoisella antennilla varustamatonta matkapuhelinta ja radiolaitteita voivat aiheuttaa auton elektromagneettiseen häiriöön, jos yllä mainittuja määräyksiä ei noudateta.



# Hakemisto

<b>A</b>	
AAC-tiedostot.....	57
Aaltoalueen valinta.....	48
ACC-tiedostot.....	63
AF (vaihtoehtoinen taajuus).....	53
Aika.....	30
Ajotavan ilmaisin	
Polttoainetaloudellisuuden	
mittari.....	30
Ajotietokone.....	30
Albumin valitseminen.....	58
Alue.....	53
Asemahaku.....	50
Asemaluettelon päivitys.....	52
Aseman haku muistista.....	50, 52
Asemien automaattitallennus.....	52
Asemien tallennus.....	52
Asetukset.....	30
AST (automaattitallennuksen	
luettelo).....	52
Audio-CD:t.....	57
Audiolaitteen kytkeminen.....	67
Audiolaitteen kytkeminen irti.....	67
Audiolaitteen yhdistäminen.....	67
Audiosoittimet.....	30
Automaattinen asemanhaku.....	50
Automaattinen koputus.....	117
Automaattinen poiskytkentä.....	30
Automaattinen zoomaus.....	79
Automaattitallennuksen luettelot .	52
<b>Auton tiedot.....</b>	
AUX-liitännän käyttö.....	61
AUX-tulo.....	61
<b>B</b>	
Balance.....	39
Bass.....	39
Bluetooth.....	109
Bluetooth-laiteluettelo.....	113
Bluetooth musiikki.....	67
Bluetooth-toiminnon kytkeminen	
käyttöön.....	113
Bluetooth-toiminnon	
poistaminen käytöstä.....	113
Bluetooth-yhteyden	
tunnusluvun vaihtaminen.....	113
Bluetooth-yhteys.....	67, 113
<b>C</b>	
CD:n teksti.....	58
CD-levyn poistaminen.....	58
CD-näyttö.....	58
CD-soitin.....	57, 58
CD-soittimen käyttö.....	58
CD toisto.....	58
<b>D</b>	
DAB.....	55
Diaesitys.....	79
Digitaalinen radiolähetys.....	55

<b>E</b>			
Eco-ajo.....	30	Infotainment-järjestelmä	
Edelliset kohteet.....	92	Kytkeminen päälle/pois.....	30
Elokvien toistaminen.....	73	Infotainment-järjestelmän käyttö. .	30
Erikoiskohteet.....	30, 92	Infotainment-järjestelmän	
Erikoiskohteet (POI).....	92	säätimet.....	30
Erikoiskohteiden kategoriat.....	92	iPod.....	63, 64
Eteenpäinkelaus.....	58	i-Traffic-palvelu.....	53
Etsi Bluetooth-laitetta.....	113	<b>J</b>	
Etsi radioaseman nimeä.....	50	Jakkiliitin.....	61
<b>F</b>		Järjestelmäasetukset.....	42
Fader.....	39	Järjestelmän kielen vaihto.....	30, 42
FM-asemaluettelo.....	52	<b>K</b>	
FM-luettelon päivitys.....	52	Kaistakuvat.....	79
<b>G</b>		Kannettavat CD-soittimet.....	61
GPS (Globaali paikannusjärjes-		Kappaleen valinta.....	58
telmä).....	76	Kartat.....	76
<b>H</b>		Karttanäyttö.....	79
Handsfree-puhelinjärjestelmä.....	117	Kello.....	30, 42, 79
HD Traffic.....	79	Kellonajan asettaminen.....	30
Helppo pääsy.....	30	Kieli.....	30
Hätänumero.....	117	Kohde.....	79
Hätäpuhelu.....	117	Kohteen syöttäminen .....	92
<b>I</b>		Kohteen valinta.....	92
i-Announcement.....	53	Kojelaudan säätimet.....	6
ID3-tagit.....	58	Kompassi.....	79
i-News -palvelu.....	53	Koordinaatit.....	79, 92
		Koputus.....	117
		Kotiosoite.....	92
		Kotisijainnin muuttaminen.....	79
		Kotisijainti.....	79
		Kuva-asetukset.....	30
		Kuvat.....	73
		Kuvien katselu.....	79
		Kuvien näyttäminen.....	73
		Kytkeminen päälle/pois.....	30
		Käyttö.....	30, 48, 58, 61, 79, 117
		Käyttö kosketuksella, yleiskuva....	39
		Käyttösäätimet, yleiskuva.....	6
		Kääntyvien peiliin asetus.....	30
		<b>L</b>	
		Leveysasteet, pituusasteet.....	92
		Liikennetiedot.....	98
		Liikennetiedotukset (TA).....	53
		Liikennetiedotusten	
		äänenvoimakkuus.....	41
		Liikennetietopalvelu.....	76
		Liikenneturvallisuus.....	4, 109
		Live-palvelut.....	79
		Loudness.....	39
		<b>M</b>	
		Maatietoa.....	98, 117
		Manuaalinen asemanhaku.....	50
		Manuaalinen asemien tallennus...	52
		Matalien äänten korostus.....	39
		Matkapuhelimen kytkeminen.....	113
		Matkapuhelimen kytkeminen irti.	113
		Matkapuhelimet ja CB-	
		radiolaitteet .....	124

Missä olen?.....	98, 117	SD-kortti.....	76	Palauta tehdasasetukset.....	42
MIX.....	58	Tilin luominen.....	76	Palveluita.....	30
Moottoritienäkymä.....	79	USB-muistitikku.....	76	Paristojen vaihto.....	79
MP3-CD:t.....	57	Navigoitijärjestelmän aktivointi... ..	79	Pienoiskuvat.....	73
MP3-soitin.....	64	Navigoitijärjestelmän asetukset... ..	79	Pikavalikko.....	79
MP3-soittimet.....	63	Navigoitijärjestelmän määritykset.....	79	Poista laite Bluetooth-laiteluettelosta.....	113
MP3-tiedostot.....	63	Navigoitipalvelut.....	30	Polttoainetaloudellisuuden mittari	
Mukautuva äänenvoimakkuus km/h.....	41	Navigoitivaroitukset.....	79	Ajotavan ilmaisin.....	30
Multimedia.....	73	Nopeuden mukaan säätyvä äänenvoimakkuus.....	41	Postilaatikko.....	117
Multimedia-asetukset.....	42	Nopeuskamerat.....	79	PTY (ohjelmatyyppi).....	53
Muokkaa matkasuunnitelmaa.....	98	Numeron näppäileminen käsin... ..	117	Puhelimen asennusohjeet.....	124
Musiikillinen ilmapiiri.....	39	Näppäimistöt näytössä.....	79, 109	Puhelimen asetukset.....	117
Musiikin toistaminen Bluetoothin kautta.....	67	Näyttö.....	30	Puhelimen automaattinen yhdistäminen.....	111
Mykistys.....	30, 58	Näyttöesitys.....	39, 79	Puhelimen heijastaminen.....	74
My TomTom LIVE.....	79	Näytä tiedot.....	58	Puhelimen irtikytkentä.....	111
<b>N</b>		Näytön käyttö.....	30	Puhelimen käyttöohjeet.....	124
Navigoinnin ohjaus.....	107	Näytön toiminta.....	30, 109	Puhelimen manuaalinen yhdistäminen.....	111
Navigoinnin äänenvoimakkuus.....	79	<b>O</b>		Puhelimen ohjaus.....	108
Navigoitijärjestelmä		Ohjauspylvään säätimet.....	6	Puhelimen säätimet.....	109
GPS (Globaali paikannusjärjestelmä).....	76	Ohje!.....	98, 106	Puhelin.....	109
Kartat.....	76	Ohjelmistoversio.....	117	Puhelinmuistio.....	117
Liikennetietopalvelu.....	76	Opastuksen poiskytkentä.....	98	Puhelinnumeroon soittaminen... ..	117
Navigoitijärjestelmän rekisteröinti.....	76	Opastus.....	98	Puhelinten priorisointi.....	111
Ohjelmiston asennus.....	76	Osamatkaraportti.....	30	Puhelinvalikko.....	117
Ohjelmiston asentaminen.....	76	<b>P</b>		Puhelinyhteys.....	111
		Paikallishaku.....	92	Puheluiden vastaanottaminen... ..	117
		Palauta alkuperäisasetukset.....	30	Puheohjaus.....	107



Pysäköintititukka.....	30
Päiväajovalojen asetus.....	30

## R

Radio.....	48
DAB.....	55
Digitaalinen radiolähetys.....	55
Radioaseman nimen haku.....	50
Radio data system (RDS) .....	53
Radion käyttölaitteet.....	48
Radion vastaanotto.....	48
Radioteksti.....	53
Radiotoiminnot.....	52, 53
RDS.....	53
Reitin suunnittelutapa.....	79
Reitti.....	79
Reittiasetukset.....	79
Reittitiedot.....	98
Risteysnäkyvä.....	79

## S

Satunnaistoisto.....	58
SD-kortti.....	76, 79
Selaa karttaa.....	98
Simulcast.....	53
Soittolistat.....	117
Suosikit.....	30
Media.....	30
Navigointi.....	30
Palveluita.....	30
Puhelin.....	30

Suosikkikohteen lisääminen.....	92
Suosikkikohteen poistaminen.....	92
Suosikkikohteen tallentaminen.....	92
Suosikkikohteet.....	92
Suunnittelumääritykset.....	79
Symbolien selitykset .....	105
Syötä osoite.....	92
Sää.....	79

## T

Takaisinkelaus.....	58
Takakamera.....	30
Takakameran näkymän asetukset	30
Takalasin pyyhkimen asetus.....	30
Takaosa pois päältä.....	39
Tallennettujen äänitiedostojen soittaminen.....	64
Tallennetut asemat.....	50
Tallennetut sijainnit.....	92
Taloudellisen ajon opastus.....	30
Tauko.....	58
Tekstitiedot (CD:n teksti tai ID3 tag).....	58
Tekstitiedot (radioteksti).....	53
Tiedonjaon asetukset.....	30
Toiminnot puhelun aikana.....	117
Toiminta.....	67
Toimintatilat.....	30
Treble.....	39
Turvakoodi.....	29

Turvallisuushälytykset.....	79
Tämän ohjekirjan käyttö.....	4

## U

Ulkoisen laitteen hyväksyminen.	113
USB-asema.....	63
USB-asetat.....	64
USB-liitäntä.....	63, 64
USB-muistitikku.....	76, 79
Uutiset.....	53

## V

Valikonäyttö.....	39, 79
Valmistelevä reitti etukäteen.....	92
Valokuvat.....	73
Varkaudenestotoiminto .....	29
Videot.....	73
Voicemail-laatikko.....	117
Välitapit.....	92, 98
Vältä tiettyä reitin osaa.....	98

## W

WAV-tiedostot.....	57
WMA CD:t.....	57
WMA-tiedostot.....	63

## Y

Yhteys.....	111
Yhteystietojen lisääminen puhelinmuistioon.....	117

Yleisiä tietoja.....	67
Yleistä tietoa. . 4, 57, 61, 63, 76,	
106, 109	

## Ä

### Älypuhelin

Puhelimen heijastaminen.....	74
Älypuhelinsovellusten käyttö.....	74
Äänen optimointi.....	39
Äänensävyn asetukset.....	39
Äänenvoimakkuuden säätö. . 30, 117	
Äänenvoimakkuus.....	39, 108
Liikennetiedotusten	
äänenvoimakkuus.....	41
Matalien äänten korostus.....	39
Mukautuva äänenvoimakkuus	
km/h.....	41
Nopeuden mukaan säätävä	
äänenvoimakkuus.....	30, 41
Takaosa pois päältä.....	39
Äänenvoimakkuuden jakauma..	39
Äänenvoimakkuusasetukset.....	41
Ääniasetukset.....	39, 58
Äänimääritykset.....	79
Ääniohjauksen kytkeminen	
päälle.....	107
Ääniohjaus.....	106, 108
Äänitunnisteet.....	108

[www.opel.com](http://www.opel.com)

Copyright by Opel Automobile GmbH, Rüsselsheim, Germany.

Tässä julkaisussa olevat tiedot vastaavat tilannetta alla mainittuna painatuksen ajankohtana. Opel Automobile GmbH pidättää itselleen oikeuden autojen tekniikkaa, varustelua ja muotoilua koskeviin muutoksiin suhteessa tämän julkaisun tietoihin ja kuviin, sekä myös julkaisun sisällön muutoksiin.

Painos: elokuu 2018, Opel Automobile GmbH, Rüsselsheim.

Painettu ilman klooria valkaistulle paperille.

**ID-OLCVILSE1808-fi**

