

OPEL ADAM

Infotainment System



Wir leben Autos.



Sommaire

IntelliLink	5
CD 3.0 BT / R 3.0	65
FlexDock	111



IntelliLink

Introduction	6
Radio	22
Périphériques	33
Reconnaissance vocale	46
Téléphone	48
Index alphabétique	60

Introduction

Remarques générales	6
Fonction antivol	7
Présentation des éléments de commande	8
Fonctionnement	10
Commandes de base	13
Paramètres de tonalité	17
Paramètres de volume	18
Réglages du système	19

Remarques générales

Avec l'Infotainment System, vous disposez d'un infodivertissement de voiture dernier cri.

À l'aide des fonctions radio FM, AM ou DAB, vous pouvez enregistrer jusqu'à 35 stations sur sept pages de favoris.

La radio est dotée de quinze canaux pré-réglés pouvant être assignés automatiquement pour les bandes de fréquences AM, FM et DAB. De plus, 35 canaux peuvent être attribués manuellement (indépendamment de la bande de fréquences).

Vous pouvez connecter des appareils de stockage de données externes, par exemple un iPod, des appareils USB ou d'autres appareils auxiliaires à l'Infotainment System pour servir de sources audio auxiliaires, par le biais d'un câble ou via Bluetooth.

À l'aide des commandes et menus de l'Infotainment System, vous pouvez utiliser des applications smartphone agréées telles qu'une application de navigation.

En outre, l'Infotainment System est équipé d'un portail de téléphone qui permet une utilisation confortable et en toute sécurité de votre téléphone portable dans le véhicule.

En option, l'Infotainment System peut être actionné à l'aide des commandes au volant ou via l'application de reconnaissance vocale Siri Eyes Free.

La conception étudiée des éléments de commande, l'écran tactile et les affichages clairs vous permettent de contrôler le système facilement et de façon intuitive.

Remarque

Ce manuel décrit toutes les options et fonctions disponibles des divers Infotainment Systems. Certaines descriptions, y compris celles des fonctions d'affichage et de menus, peuvent ne pas s'appliquer à votre véhicule en raison de la variante du modèle, des spécifications du pays, de l'équipement spécial ou des accessoires.

Remarques importantes concernant l'utilisation et la sécurité routière

Attention

L'Infotainment System doit être utilisé de sorte que le véhicule puisse toujours être conduit sans danger. En cas de doute, arrêtez votre véhicule et manipulez l'Infotainment System tant que le véhicule est immobile.

Réception radio

La réception radio peut entraîner des sifflements, des bruits, des distorsions acoustiques ou une absence de réception dus à :

- des variations de distance par rapport à l'émetteur ;
- une réception multivoie due aux réflexions ;
- des effets d'écran.

Fonction antivol

L'Infotainment System est équipé d'un système de sécurité électronique servant d'antivol.

Grâce à cette protection, l'Infotainment System fonctionne uniquement dans votre véhicule et n'est d'aucune utilité pour un voleur.

Présentation des éléments de commande

Panneau de commande



1	Affichage / Écran tactile	13
2	Menu Accueil	13
	Boutons d'écran d'accès à :	
	🎵 Audio - fonctions audio	
	🖼️ Galerie - fonctions Image et Vidéo	
	☎️ Téléphone - fonctions téléphone	
	📱 Apps - applications smartphone	
	⚙️ Paramètres - réglages du système	
3	Témoins de fonction	
	Si le symbole est illuminé :	
	TP - service circulation radio activé	28
	📶 - périphérique connecté au port USB	33
	🔊 - appareil auxiliaire connecté à l'entrée AUX	33

	📶 - appareil Bluetooth connecté	33
	📱 - application smartphone active	33
	🔇 - mise en sourdine activée	10
4	Heure et date, température extérieure	
	Pour le réglage de l'heure et de la date, se référer au manuel de la voiture.	
5	Bouton 🏠	13
	Pression : ouvrir le menu Accueil (voir pos. 2)	
6	Bouton 🔊	10
	Appuyer : allumer/éteindre l'Infotainment System	
7	Boutons ▼ VOL ▲	10
	▼ : réduire le volume	
	▲ : augmenter le volume	

Commandes audio au volant

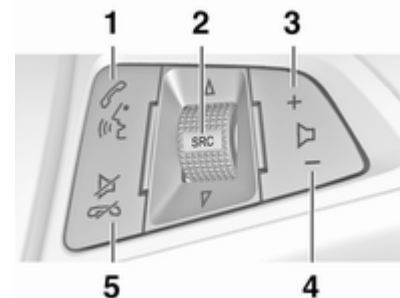

- 1 Bouton 📞
- Appuyer brièvement :
accepter l'appel téléphonique
- 48
- ou composer un numéro dans la liste d'appels
- 53
- ou activer la reconnaissance vocale
- 46
- Pression longue : ouvrir la liste des appels
- 53
- ou activer/désactiver le mode mains libres
- 53

2	SRC (Source)	10
	Appui : sélectionner la source audio	10
	Radio active : rotation vers le haut/vers le bas pour la station présélectionnée suivante/précédente	22
	Si un périphérique est actif : tourner vers le haut/vers le bas pour sélectionner la plage/le chapitre/l'image suivant(e)/précédent(e)	36
	Si le portail de téléphone est actif et que la liste des appels est ouverte (voir pos. 1) : tourner vers le haut/vers le bas pour sélectionner l'entrée suivante/précédente dans la liste des appels	53
	Portail de téléphone mobile actif et appels en attente : rotation vers le haut/vers le bas pour basculer entre les appels	53
3	Augmenter le volume	
4	Baisser le volume	
5	Bouton 	
	Pression : terminer/rejeter un appel	53
	ou quitter la liste d'appels	53
	ou désactiver la reconnaissance vocale	46
	ou activer/désactiver la fonction sourdine	10

Fonctionnement

Éléments de commande

L'Infotainment System est commandé via les boutons de fonction, un écran tactile et les menus affichés à l'écran.

Les sélections se font au choix via :

- l'unité de commande centrale du tableau de bord ;
- les commandes audio au volant

Allumer/éteindre l'Infotainment System

Appuyez sur le bouton . Lorsque vous allumez l'Infotainment System, la dernière source sélectionnée devient active.

Arrêt automatique

Si l'Infotainment System a été allumé à l'aide du bouton  alors que le contact était coupé, il s'éteindra à nouveau automatiquement 10 minutes après la dernière entrée de l'utilisateur.

Réglage du volume

Appuyez sur l'un des boutons **VOL** \wedge . Le réglage actuel est mentionné sur l'affichage.

Vous pouvez également utiliser l'écran tactile et déplacer le curseur de volume avec le doigt vers la gauche ou vers la droite.

Lors de la mise en marche de l'Infotainment System, le volume réglé en dernier est utilisé (à condition que ce volume soit inférieur au volume maximal de mise en marche). Pour une description détaillée \diamond 18.

Volume compensé par rapport à la vitesse

Lorsque le volume compensé par rapport à la vitesse est activé \diamond 18 le volume est automatiquement adapté pour compenser le bruit de la route et du vent lorsque vous conduisez.

Volume des annonces relatives à la circulation (TA)

Le volume des annonces relatives à la circulation peut être réglé séparément \diamond 18.

Mode silencieux

Appuyez sur l'un des boutons **VOL** \wedge puis appuyez sur le bouton d'écran \blacktriangleleft dans le menu Volume affiché.

Pour annuler à nouveau la fonction sourdine : appuyez sur l'un des boutons **VOL** \wedge . Le dernier réglage de volume est réutilisé.

Limitation du volume à température élevée

Quand les températures à l'intérieur du véhicule sont très élevées, l'Infotainment System limite le volume maximum réglable. Si nécessaire, le volume est réduit automatiquement.

Modes de fonctionnement

Appuyez sur le bouton ☰ pour afficher le menu Accueil.



Remarque

Pour une description détaillée du fonctionnement du menu via l'écran tactile \diamond 13.

Audio

Sélectionnez le bouton d'écran **Audio** pour ouvrir le menu principal du dernier mode audio sélectionné.

Sélectionnez le bouton d'écran **Source** dans la ligne supérieure du menu pour ouvrir une liste déroulante.



Pour passer à un autre mode audio, appuyez sur l'un des points de la liste.

Pour une description détaillée des :

- fonctions de la radio (**AM, FM, DAB**) ↪ 22
- périphériques (**USB, AUX, Bluetooth**) ↪ 36

Galerie

Sélectionnez le bouton d'écran **Galerie** pour ouvrir le menu principal du dernier mode Image ou Vidéo sélectionné.

Appuyez sur le bouton d'écran **Source** dans la ligne supérieure du menu pour ouvrir une liste déroulante.



Pour passer à un autre mode Image ou Vidéo, appuyez sur l'un des points de la liste.

Pour une description détaillée des :

- fonctions Image ↪ 40
- fonctions Vidéo ↪ 42

Téléphone

Sélectionnez le bouton d'écran **Téléphone** pour établir une connexion Bluetooth entre l'Infotainment System et un téléphone mobile.

Si une connexion peut être établie, le menu principal du mode téléphone est affiché.



Pour une description détaillée de l'utilisation du téléphone mobile via l'Infotainment System ↪ 53.

Si aucune connexion ne peut être établie, le message correspondant est affiché. Pour une description détaillée

de la préparation et de l'établissement d'une connexion Bluetooth entre l'Infotainment System et un téléphone mobile ↪ 48.

Apps

Sélectionnez le bouton d'écran **Apps** pour ouvrir un menu de sélection et de lancement des applications smartphone agréées prises en charge par l'Infotainment System.



Pour une description détaillée
↪ 33 et ↪ 44.

Paramètres

Sélectionnez le bouton d'écran **Paramètres** pour ouvrir un menu des réglages liés aux différents systèmes.



Les **Réglages heure et date** et **Réglages de véhicule** sont décrits dans le manuel de la voiture.

Tous les autres réglages sont décrits par thèmes dans les chapitres correspondants de ce manuel.

Commandes de base

Commandes pour l'utilisation du menu

Écran tactile

L'écran de l'Infotainment System est doté d'une surface tactile permettant une interaction directe avec les commandes de menu affichées.

Vous pouvez par exemple activer un bouton d'écran en appuyant sur celui-ci avec le doigt ou vous pouvez modifier la position d'un curseur de l'écran en le déplaçant avec le doigt.

Avertissement

N'utilisez pas d'objets pointus ou durs comme des stylos à bille, crayons ou tout autre objet pour opérer l'écran tactile.

Bouton

Appuyez sur le bouton  pour accéder au menu Accueil.



À l'aide de l'écran tactile, vous pouvez ensuite accéder à d'autres menus et fonctions.

Bouton d'écran ↵



Dans les menus, une pression du bouton d'écran ↵ dans le sous-menu correspondant permet de revenir au niveau de menu supérieur suivant.

Utilisation des menus (exemples)

Sélection et activation d'un bouton d'écran ou point de menu



Tapez sur un bouton d'écran ou un point de menu.

La fonction du système correspondant est activée, un message est affiché ou un sous-menu avec options supplémentaires est affiché.

Remarque

Dans les chapitres suivants, les étapes de sélection et d'activation d'un bouton d'écran ou d'un point de

menu via l'écran tactile sont décrites comme « ...sélectionnez le bouton d'écran ... » ou « ...sélectionnez le point de menu ... ».

Messages

Avant l'exécution d'une fonction du système, un message est parfois affiché. Si tel est le cas, confirmez le message ou sélectionnez l'une des options.



La sélection et l'activation d'un bouton d'écran dans un message s'effectuent de la même manière que pour les boutons d'écran dans un menu.

Défilement sur une longue liste de points de menu



Si l'écran ne permet pas l'affichage de l'ensemble des points de menu, une barre de défilement apparaît.

Pour faire défiler la liste des points de menu :

- Appuyez sur le bouton d'écran ▲ ou ▼ de la barre de défilement, ou
- déplacez le glisseur de la barre de défilement vers le bas ou le haut avec votre doigt.

Réglage d'un paramètre

Les différents types de paramétrage disponibles sur les divers menus de réglages sont indiqués et décrits ci-après.

Exemple : Réglages d'affichage



Appuyez sur le bouton d'écran - ou + ou glissez le curseur à côté d'un réglage pour le modifier. Confirmez votre choix en sélectionnant le bouton d'écran **OK**.

Remarque

Dans les chapitres suivants, les étapes du réglage d'un paramètre via l'écran tactile sont décrites comme « ...réglez le paramètre... ».

Exemple : Réglages de la radio

Appuyez sur le bouton d'écran < ou > à côté d'un réglage pour sélectionner l'une des options disponibles ou définir une valeur spécifique.

Remarque

Dans les chapitres suivants les étapes de sélection d'une autre option via l'écran tactile seront décrites comme « ... réglez ... sur... 'nom de l'option'/'valeur' ... ».

Exemple : option RDS

Appuyez sur le bouton d'écran **Marche** ou **Arrêt** à côté d'un réglage pour activer ou désactiver cette option.

Remarque

Dans les chapitres suivants, les étapes d'opération pour changer un réglage sur **Marche** ou **Arrêt** via l'écran

tactile seront décrites comme « ...réglez...sur...**Marche**... » ou « ...réglez...sur...**Arrêt**... ».

Exemple : liste de catégories DAB

Appuyez sur un point de la liste pour sélectionner ou désélectionner l'option. Si un point de la liste est sélectionné, une coche apparaît dans la case située à côté du point.

Remarque

Dans les chapitres suivants les étapes de sélection d'une option via l'écran tactile seront décrites comme « ...choisissez...'nom de l'option'... ».

Paramètres de tonalité

Dans le menu des paramètres de tonalité, les caractéristiques de tonalité peuvent être modifiées pour chaque bande de fréquences de radio et pour chaque source audio externe. Vous pouvez accéder au menu à partir de chaque menu principal audio individuel.

Pour ouvrir le menu des paramètres de tonalité, sélectionnez le bouton d'écran **MENU** dans la ligne inférieure du menu principal correspondant. Au besoin, faites défiler la liste des points de menu et sélectionnez **Réglages de tonalité**. Le menu correspondant s'affiche.



Mode EQ

(EQ : égaliseur)

Utilisez ce réglage pour optimiser la tonalité en fonction du style de musique, par exemple **Rock** ou **Classique**. Sélectionnez le style sonore souhaité. Si vous sélectionnez **Manuel**, vous pouvez régler manuellement les paramètres suivants.

Graves

Utilisez ce paramètre pour améliorer ou atténuer les basses fréquences des sources audio.

Réglez **Graves** à une valeur comprise entre **-12** et **12**.

Moyen

Utilisez ce paramètre pour améliorer ou atténuer les fréquences moyennes de la source audio.

Réglez **Moyen** à une valeur comprise entre **-12** et **12**.

Aigus

Utilisez ce paramètre pour améliorer ou atténuer les hautes fréquences des sources audio.

Réglez **Aigus** à une valeur comprise entre **-12** et **12**.

Réglage de l'équilibre gauche/droite et avant/arrière

Utilisez l'illustration figurant à droite du menu pour régler l'équilibre gauche/droite et avant/arrière.

Pour définir le point de l'habitacle où le son est au niveau le plus élevé, appuyez sur le point correspondant de l'illustration. Vous pouvez également déplacer avec le doigt le marqueur rouge sur le point désiré.

Remarque

Les réglages d'équilibre gauche/droite et avant/arrière sont valables pour toutes les sources audio. Ils ne peuvent être modifiés individuellement pour chaque source audio.

Réinitialisation aux réglages d'usine

Sélectionnez le bouton d'écran **Remise à jour**.

Sauvegarde des réglages actuels

Sélectionnez le bouton d'écran **OK**.

Paramètres de volume**Réglage du volume maximal au démarrage**

Appuyez sur le bouton  et sélectionnez ensuite le point de menu **Paramètres**.

Faites défiler la liste jusqu'au point de menu **Volume démarrage max**.



Réglez **Volume démarrage max** à une valeur comprise entre **13** et **37**.

Réglage de la compensation du volume par rapport à la vitesse

Appuyez sur le bouton  et sélectionnez ensuite le point de menu **Paramètres**.

Sélectionnez **Réglages radio** pour afficher le menu correspondant.



Pour régler le degré d'adaptation du volume, réglez **Volume automatique** sur **Arrêt**, **Faible**, **Moyen** ou **Haut**.

Arrêt : pas d'amélioration du volume avec l'augmentation de la vitesse du véhicule.

Haut : amélioration maximale du volume avec l'augmentation de la vitesse du véhicule.

Réglage du volume des annonces relatives à la circulation

Le volume des annonces relatives à la circulation peut être préréglé séparément à un niveau indépendant du volume « normal ».

Appuyez sur le bouton  et sélectionnez ensuite le point de menu **Paramètres**.

Sélectionnez **Réglages radio**, puis **Option RDS** pour afficher le menu correspondant.

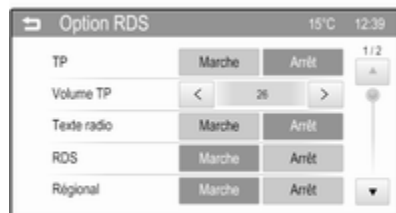

Réglez **Volume TP** à une valeur comprise entre **0** et **63**.

Réglage du volume de sonnerie

Appuyez sur le bouton  et sélectionnez ensuite le point de menu **Paramètres**.

Sélectionnez **Options de connexion** pour afficher le menu correspondant.



Réglez **Volume de la sonnerie** à une valeur comprise entre **0** et **63**.

Activation ou désactivation de la fonction volume du bip tactile

Si la fonction volume du bip tactile est activée, chaque pression d'un bouton d'écran ou point de menu est indiquée par un bip.

Appuyez sur le bouton  et sélectionnez ensuite le point de menu **Paramètres**.

Faites défiler la liste jusqu'au point de menu **Volume des touches**.



Réglez la fonction sur **Marche** ou **Arrêt**.

Réglages du système

Réglage de la langue

Appuyez sur le bouton  et sélectionnez ensuite le point de menu **Paramètres**.

Sélectionnez le point de menu **Langues (language)** pour afficher le menu correspondant.



Pour régler la langue des textes des menus : appuyez sur la langue désirée.

Activation ou désactivation de la fonction de défilement du texte

Si un long texte est affiché à l'écran, le texte peut défiler continuellement ou ne défiler qu'une fois puis être affiché sous forme tronquée.

Appuyez sur le bouton  et sélectionnez ensuite le point de menu **Paramètres**.

Faites défiler la liste jusqu'au point de menu **Navigation du texte**.



Si vous désirez un défilement continu du texte, réglez la fonction sur **Marche**.

Si vous désirez un seul défilement du texte, réglez-la sur **Arrêt**.

Réinitialisation aux réglages d'usine

Tous les réglages, par exemple les réglages de volume et de tonalité, les listes de favoris, la liste des appareils Bluetooth, peuvent être réinitialisés aux réglages d'usine.

Appuyez sur le bouton  et sélectionnez ensuite le point de menu **Paramètres**.

Sélectionnez **Réglages radio** pour afficher le menu correspondant.



Pour réinitialiser tous les réglages : appuyez sur le point de menu **Paramètres de radio** et confirmez les messages apparaissant par après.

Affichage de la version du système

Appuyez sur le bouton  et sélectionnez ensuite le point de menu **Paramètres**.

Faites défiler la liste et sélectionnez le point de menu **Version de système**.

Radio

Fonctionnement	22
Recherche de stations	22
Listes d'enregistrement automatique	23
Listes de favoris	24
Menus de bandes de fréquences	25
Radio Data System (RDS)	28
Digital Audio Broadcasting	30

Fonctionnement

Activer le radio

Appuyez sur le bouton  et sélectionnez ensuite le point de menu **Audio**. Le menu principal Audio sélectionné en dernier lieu est affiché. Sélectionnez le bouton **Source** pour ouvrir une liste déroulante.



Sélectionnez radio **AM**, **FM** ou **DAB**. La station reçue est la dernière station écoutée dans la bande de fréquence sélectionnée.

Remarque

Pour afficher des informations sur la station de radio actuelle : appuyez sur l'écran.

Recherche de stations

Recherche automatique d'émetteurs



Appuyez brièvement sur l'un des boutons d'écran **« CHERCHER »** pour écouter la station mémorisée précédente ou suivante.

Recherche manuelle d'émetteurs

Appuyez longuement sur l'un des boutons d'écran ◀◀ **CHERCHER** ▶▶. Relâchez le bouton quand la fréquence requise est presque atteinte. La prochaine station captable est cherchée et est automatiquement diffusée.

Remarque

Recherche manuelle d'émetteurs: Si l'autoradio ne trouve pas de station, elle passe automatiquement à un niveau de recherche plus sensible. Si elle ne trouve toujours pas de station, la dernière fréquence active sera à nouveau adoptée.

Remarque

Bande de fréquences FM : quand la fonction RDS est activée, seules les stations RDS ⇨ 28 sont recherchées ; quand le service de messages sur la circulation (TP) est activé, seules les stations de service de messages sur la circulation ⇨ 28 sont recherchées.

Syntonisation de station

Appuyez longuement ou appuyez plusieurs fois sur l'un des boutons d'écran ◀ **TUNE** ▶ pour régler la fréquence de la station radio désirée.

Si **Barre de fréquence radio** dans le menu **Réglages radio** (voir note ci-dessous) est réglé sur **Marche**, une barre de syntonisation s'affiche lorsque l'on appuie sur l'un des boutons d'écran ◀ **TUNE** ▶.



Vous pouvez maintenant manuellement syntoniser ou rechercher une station radio.

Remarque

Pour ouvrir le menu **Réglages radio** : appuyez sur le bouton , sélectionnez le bouton d'écran **Paramètres** puis sélectionnez le point de menu **Réglages radio**.

Listes d'enregistrement automatique

Les stations dont la réception est la meilleure dans une bande de fréquences peuvent être recherchées et enregistrées automatiquement via la fonction d'enregistrement automatique.



Chaque bande de fréquences possède 3 listes d'enregistrement automatique (**AS 1/3**, **AS 2/3** et **AS 3/3**) pouvant contenir 5 stations chacune.

Remarque

Si l'onglet **FAV** est actuellement affiché à l'avant-plan : appuyez sur l'onglet **AS** pour afficher les listes d'enregistrement automatique.

Remarque

La station actuellement reçue est mise en surbrillance.

Enregistrer des stations

Au besoin, appuyez sur l'onglet **AS** pour afficher les listes d'enregistrement automatique.

Appuyez sur l'onglet **As** pendant quelques secondes. Un message est affiché et les stations dont la réception est la meilleure dans la bande de fréquences active sont mémorisées dans les listes d'enregistrement automatique.

Remarque

Si aucune station n'est mémorisée dans la liste des stations **AS**, les listes seront automatiquement mises à jour lorsque vous sélectionnez pour la première fois l'onglet **AS**.

Récupérer des stations

Au besoin, appuyez sur l'onglet **AS** pour afficher les listes d'enregistrement automatique.

Au besoin, appuyez sur les boutons d'écran < ou > pour sélectionner une autre liste d'enregistrement automatique.

Sélectionnez le bouton d'écran de présélection sur lequel la station désirée est mémorisée.

Listes de favoris

Des stations de toutes les bandes de fréquences peuvent être enregistrées manuellement dans les listes de favoris.



Sept listes de favoris sont disponibles, dans lesquelles 5 stations peuvent être mémorisées.

Remarque

Si l'onglet **AS** est actuellement affiché à l'avant-plan : appuyez sur l'onglet **FAV** pour afficher les listes des favoris.

Remarque

La station actuellement reçue est mise en surbrillance.

Enregistrer une station

Au besoin, appuyez sur l'onglet **FAV** pour afficher les listes de favoris.

Au besoin, appuyez sur les boutons d'écran < ou > pour sélectionner une autre liste de favoris.

Pour mémoriser la station de radio actuellement active sur un bouton d'écran de présélection, appuyez sur le bouton d'écran désirez pendant quelques secondes. La fréquence correspondante ou le nom de la radio est maintenant affiché sur le bouton d'écran.

Récupérer des stations

Au besoin, appuyez sur l'onglet **FAV** pour afficher les listes de favoris.

Au besoin, appuyez sur les boutons d'écran < ou > pour sélectionner une autre liste de favoris.

Sélectionnez le bouton d'écran de présélection sur lequel la station désirée est mémorisée.

Menus de bandes de fréquences

D'autres fonctions de sélection de station sont disponibles via les menus spécifiques aux bandes de fréquences.

Appuyez sur le bouton d'écran **MENU** sur la ligne inférieure du menu principal Radio actif pour ouvrir le sous-menu spécifique de bande de fréquences correspondant.

Remarque

Les affichages FM spécifiques suivants sont donnés à titre d'exemple.



Liste de favoris

Sélectionnez **Liste de favoris** pour afficher toutes les stations actuellement mémorisées dans les listes de favoris.

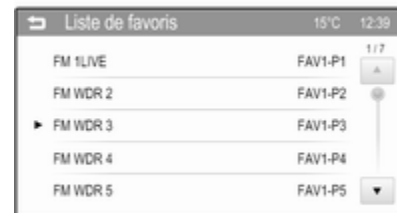

Sélectionnez la station souhaitée.

Remarque

La station radio en cours de réception est indiquée par le symbole ► figurant à côté du nom de la station.

Listes de stations

En fonction du menu Bande de fréquences, sélectionnez **Liste de stations FM**, **Liste de stations AM** ou

Liste de stations DAB. Toutes les stations captables de la bande de fréquences correspondante et dans la zone de réception actuelle sont affichées.



Sélectionnez la station souhaitée.

Remarque

La station radio en cours de réception est indiquée par le symbole ► figurant à côté du nom de la station.

Listes de catégories

De nombreuses stations RDS ⇨ 28 et DAB ⇨ 30 émettent un code PTY qui spécifie le type de programme transmis (par exemple infor-

mations). Certaines stations modifient également le code PTY en fonction du contenu en cours de diffusion. L'Infotainment System enregistre ces stations, triées par types de programme, dans la liste de catégories correspondante.

Remarque

Le point de sous-menu liste de catégories est uniquement disponible dans les bandes de fréquence FM et DAB.

Pour rechercher un type de programme déterminé par les stations, sélectionnez la liste de catégories spécifique aux bandes de fréquences.

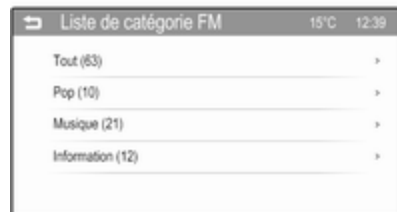

Une liste des types de programmes actuellement disponibles s'affiche.

Remarque

Pour la bande de fréquences DAB, seules les catégories sélectionnées ⇨ 30 sont affichées dans la liste des catégories.

Sélectionnez le type d'émission souhaité. Une liste de stations diffusant un programme du type sélectionné s'affiche.

Sélectionnez la station souhaitée.

Remarque

La station radio en cours de réception est indiquée par le symbole ► figurant à côté du nom de la station.

Annonces DAB

Outre leurs programmes musicaux, un grand nombre de stations DAB émettent également des annonces de diverses catégories. Si vous activez certaines ou l'ensemble des catégories, le service DAB actuellement reçu est interrompu lorsqu'une annonce de ces catégories est émise.

Activation des catégories d'annonces

Sélectionnez **Annonces DAB** dans le menu de bande de fréquences DAB. Une liste des catégories est affichée.



Activez toutes les catégories d'annonces désirées ou certaines d'entre elles. Différentes catégories d'annonces peuvent être sélectionnées en même temps.

Remarque

Les annonces DAB peuvent uniquement être reçues si la gamme d'ondes DAB est activée.

Mise à jour des listes de stations

Si les stations mémorisées dans une liste de stations spécifiques de la bande de fréquences ne peuvent plus être reçues, sélectionnez **Actualiser liste stations FM**, **Actualiser liste**

stations AM ou **Actualiser liste stations DAB** en fonction de la bande de fréquences.

Remarque

Si une liste de station spécifique de gamme d'ondes est mise à jour, la liste de catégorie correspondante (si possible) est également mise à jour.

Une recherche de stations est lancée et le message correspondant s'affiche. Lorsque la recherche est terminée, la liste des stations s'affiche.

Remarque

La station radio en cours de réception est indiquée par le symbole ► figurant à côté du nom de la station.

Programme EPG actuel

Un guide électronique des programmes (EPG) vous fournit des informations continuellement mises à jour relatives aux programmes actuels et à venir.

Remarque

Le point du sous-menu est uniquement disponible dans le menu bande de fréquences DAB.

Pour afficher des informations sur le programme actuellement actif, sélectionnez **Programme actuel EPG** dans le menu bande de fréquences DAB.

Liste des stations EPG

La **Liste des stations EPG** contient les stations fournissant un guide électronique des programmes.

**Remarque**

Le point du sous-menu est uniquement disponible dans le menu bande de fréquences DAB.

Pour afficher les programmes actuels et à venir de la station correspondante, sélectionnez le bouton d'écran **Info** à côté du nom de la station.

Intellitext

La fonction **Intellitext** permet la réception d'informations supplémentaires telles que des annonces, des informations générales, financières, sportives, etc.

Remarque

Le point du sous-menu est uniquement disponible dans le menu bande de fréquences DAB.

Sélectionnez l'une des catégories et choisissez un élément spécifique pour afficher des informations détaillées.

Info

Pour afficher des informations détaillées sur la station DAB actuellement active, sélectionnez le point de menu **Info**.

Remarque

Le point du sous-menu est uniquement disponible dans le menu bande de fréquences DAB.

Paramètres de tonalité

Pour une description détaillée du menu **Réglages de tonalité** ↪ 17.

Radio Data System (RDS)

Radio Data System (RDS) est un service des stations FM qui facilite considérablement la recherche d'une station donnée et sa bonne réception.

Avantages du RDS

- Sur l'écran, le nom du programme de la station apparaît à la place de sa fréquence.
- Durant la recherche de stations, l'Infotainment System ne syntonise que des stations RDS.

- L'Infotainment System ne se cale que sur les meilleures fréquences de réception de la station désirée grâce à AF (alternative frequency).
- Selon la station reçue, l'Infotainment System affiche du texte pouvant contenir, par exemple, des informations sur l'émission en cours.

Menu Option RDS

Pour afficher le menu de configuration du RDS :

Appuyez sur le bouton  et sélectionnez ensuite le point de menu **Paramètres**.

Sélectionnez **Réglages radio**, puis **Option RDS** pour afficher le menu correspondant.

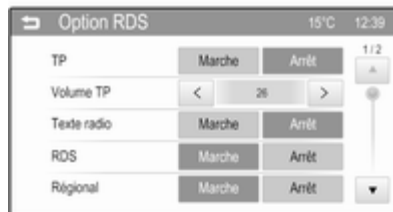

Remarque

Si **RDS** est réglé sur **Arrêt**, tous les points du menu ci-dessus ne sont pas affichés.

Annonces relatives à la circulation (TP)

Les stations de service d'annonces relatives à la circulation sont des stations RDS diffusant des informations sur la circulation. Si le service d'annonces relatives à la circulation est activé, la fonction actuellement active est interrompue pendant la durée de l'annonce.

Activation et désactivation des annonces relatives à la circulation

Réglez le point de menu **TP** sur **Marche** ou **Arrêt**.

Si le service d'annonces relatives à la circulation est activé, **[TP]** s'affiche sur la ligne supérieure de tous les menus principaux. Si la station actuelle n'est pas une station de service d'annonces relatives à la circulation, TP est grisé et une recherche de la station de service d'annonces relatives à la circulation suivante débute automatiquement. Dès qu'une station de service d'annonces relatives à la circulation est découverte, TP est illuminé. Si aucune station de service d'annonces relatives à la circulation n'est découverte, TP reste grisé.

Si une annonce relative à la circulation est émise par la station, un message s'affiche.

Pour interrompre l'annonce et revenir à la fonction précédemment activée, sélectionnez le bouton d'écran **Annuler** dans le message.

Volume TP

Le volume des annonces relatives à la circulation peut être préréglé à une valeur comprise entre **0** et **63**.

Configuration du RDS

Réglez **RDS** sur **Marche** ou **Arrêt**.

Texte radio

Si la fonction RDS est activée et qu'une station RDS est actuellement reçue, des informations relatives au programme actuel et à la plage musicale en cours de lecture sont affichées sous le nom du programme.

Pour afficher ou non ces informations, régler **Texte radio** sur **Marche** ou **Arrêt**.

Régionalisation

Parfois les stations RDS émettent des programmes différents selon les régions sur des fréquences différentes.

Réglez **Régional** sur **Marche** ou **Arrêt**.

Si la régionalisation est activée, les fréquences alternatives des programmes régionaux identiques sont sélectionnées si nécessaire. Si la régionalisation

est désactivée, les fréquences alternatives des stations sont sélectionnées sans prendre en compte les émissions régionales.

Arrêt du défilement PSN

Certaines stations RDS n'indiquent pas seulement le nom du programme (PSN) à l'écran mais également des informations supplémentaires relatives au programme actuel. Si des informations supplémentaires sont affichées, le nom du programme n'apparaît pas.

Pour éviter l'affichage d'informations supplémentaires, réglez **Défiler le PSN** sur **Marche**.

Digital Audio Broadcasting

Le système Digital Audio Broadcasting (DAB) est un système de diffusion innovant et universel.

Les stations DAB sont repérées par le nom du programme à la place de la fréquence de diffusion.

Remarques générales

- Avec le DAB, plusieurs programmes (services) radio peuvent être diffusés sur une seule fréquence (ensemble).
 - Outre les services audio numériques de grande qualité, le DAB est également capable de diffuser des données relatives aux programmes et une multitude d'autres services de données, dont des informations sur le voyage et la circulation.
 - Tant qu'un récepteur DAB donné peut détecter le signal envoyé par une station de diffusion (même si le signal est très faible), la restitution sonore est assurée.
 - Il n'y a pas d'évanouissement (affaiblissement du son typique de la réception AM ou FM). Le signal DAB est reproduit à un volume constant.
- Si le signal DAB est trop faible pour être capté par le récepteur, la réception est totalement interrompue. Cet incident peut être évité en activant **Liaison DAB-DAB** et/ou

Liaison DAB-FM sur le menu des options DAB (voir ci-dessous).

- Les interférences causées par des stations dont les fréquences sont proches (un phénomène typique des réceptions AM et FM) n'existent pas avec le DAB.
- Si le signal DAB est réfléchi par des obstacles naturels ou des bâtiments, la qualité de la réception DAB s'améliore, alors que, dans le même cas, la réception AM ou FM est considérablement altérée.
- Lorsque la réception DAB est activée, le syntoniseur FM de l'Infotainment System reste actif en arrière-plan et recherche en continu les meilleures stations FM en réception. Si la fonction TP ↻ 28 est activée, les annonces de trafic de la station FM présentant la meilleure réception au moment précis sont diffusées. Désactiver la fonction TP si la réception DAB ne doit pas être interrompue par les annonces de trafic FM.

Menu Option DAB

Pour afficher le menu de configuration du DAB :

Appuyez sur le bouton  et sélectionnez ensuite le point de menu **Paramètres**.

Sélectionnez **Réglages radio**, puis **Option DAB** pour afficher le menu correspondant.



Réglages catégorie DAB

Pour sélectionner les catégories à afficher dans la **Liste de catégories DAB** dans le **Menu DAB** ↻ 25, sélectionnez **Réglages catégorie DAB**. Le menu correspondant s'affiche.



Sélectionnez **Tout** ou sélectionnez et désélectionnez uniquement quelques catégories parmi les options disponibles.

Sélectionnez le bouton d'écran **OK** pour confirmer votre choix.

Configuration du DAB

Dans le menu **Option DAB**, vous pouvez configurer des caractéristiques de la réception radio DAB.

Liaison de service DAB

Si cette fonction est activée, l'appareil commute vers le même service (programme) sur un autre ensemble (fréquence, si disponible) DAB lorsque le signal DAB est trop faible pour être capté par le récepteur.

Réglez **Liaison DAB-DAB** sur **Marche** ou **Arrêt**.

Liaison de service FM

Si cette fonction est activée, l'appareil commute vers une station FM correspondante du service DAB actif (si disponible) lorsque le signal DAB est trop faible pour être capté par le récepteur.

Réglez **Liaison DAB-FM** sur **Marche** ou **Arrêt**.

Compression de portée dynamique

Si cette fonction est activée, la gamme dynamique du signal DAB est réduite. Ceci signifie que le niveau des sons forts est réduit et que le niveau des sons faibles est augmenté. Par conséquent, le volume de l'Infotainment System peut être augmenté

de façon à ce que les sons doux soient audibles, sans que les sons forts ne soient trop puissants.

Réglez **Ctrl plage dynamique** sur **Marche** ou **Arrêt**.

Sélection d'une bande de fréquences

Avec cette fonction vous pouvez définir les bandes de fréquences DAB à recevoir par l'Infotainment System.

Sélectionnez **Bande L seule** (1452 - 1492 MHz, radiodiffusion terrestre et satellite) **Bande III seule** (174 - 240 MHz, radiodiffusion terrestre) ou **Les deux**.

Texte radio

Si cette fonction est activée, des informations supplémentaires relatives au programme en cours de réception ou à la plage de musique en cours de lecture, telles que le titre, l'artiste, le type de musique, des informations ou des mises à jour de la circulation sont affichées.

Pour afficher ou non ces informations, réglez **Texte radio** sur **Marche** ou **Arrêt**.

Affichage diapo

Si cette fonction est activée, des informations supplémentaires relatives au programme en cours de réception ou à la plage de musique en cours de lecture sont affichées sous formes d'images, de graphiques ou de courtes séquences vidéo.

Pour afficher ou non ces images, graphiques ou séquences vidéo, réglez **Affichage diapo** sur **Marche** ou **Arrêt**.

Périphériques

Remarques générales	33
Lecture audio	36
Affichage d'images	40
Lecture de vidéos	42
Utilisation d'applications smartphone	44

Remarques générales



Dans la console centrale, sous les commandes de climatisation, figurent une prise AUX et une prise USB pour la connexion de sources de données audio externes.

Avertissement

Ne pas charger un équipement USB accessoire sur la prise USB. La chaleur générée peut causer des problèmes de performances ou endommager l'Infotainment System.

S'il est configurable, modifier les paramètres de l'équipement, par exemple le smartphone, afin que la connexion USB ne soit utilisée que pour la transmission de données et non pour la charge de la batterie.

Remarque

Les prises doivent toujours rester propres et sèches.

Entrée AUX

Il est possible de connecter par exemple un iPod ou un autre appareil auxiliaire à l'entrée AUX.

Lorsqu'il est connecté à l'entrée AUX, le signal audio de l'appareil auxiliaire est transmis via les haut-parleurs de l'Infotainment System.

Le volume et les paramètres de tonalité peuvent être réglés via l'Infotainment System. Toutes les autres fonctions de commande s'effectuent via l'appareil auxiliaire.

Connexion d'un appareil

Pour connecter l'appareil auxiliaire à la prise d'entrée AUX de l'Infotainment System, utilisez l'un des câbles suivants :

3 pôles pour une source audio, 4 pôles pour une source vidéo.

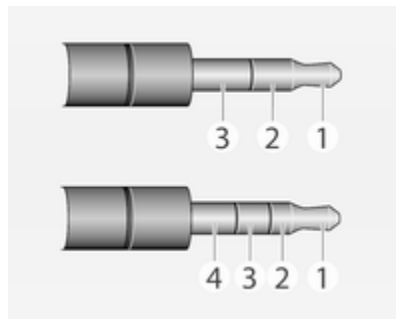

- 1 = Signal audio gauche
- 2 = Signal audio droit
- 3 = Masse
- 4 = Signal vidéo

Fonction audio AUX

L'Infotainment System peut lire des fichiers musicaux contenus dans des appareils auxiliaires tels que des smartphones ou un iPod/iPhone.

Fonction vidéo AUX

L'Infotainment System peut lire des vidéos contenues dans des appareils auxiliaires tels que des smartphones ou un iPod/iPhone.

Remarque

Pour utiliser la fonction vidéo avec votre iPod/iPhone, connectez uniquement votre appareil au port AUX. Une connexion constante ne peut pas être établie via le port USB.

Port USB

Un lecteur MP3, une clé USB, une carte SD (via un connecteur/adaptateur USB), un iPod ou un smartphone peuvent être connectés au port USB.

L'utilisation des différentes fonctions des appareils mentionnés ci-dessus branchés sur le port USB s'opère via les commandes et menus de l'Infotainment System.

Remarque

Certains modèles de lecteur MP3, clé USB, carte SD, iPod ou smartphone ne sont pas pris en charge par l'Infotainment System.

Connexion/déconnexion d'un appareil

Connexion d'un appareil USB ou d'un iPod au port USB. Pour l'iPod, utilisez le câble de connexion approprié. La fonction Musique démarre automatiquement.

Remarque

Si un appareil USB ou un iPod non lisible est connecté, un message d'erreur correspondant s'affiche et l'Infotainment System commute automatiquement vers la fonction précédente.

Pour déconnecter l'appareil USB ou l'iPod, sélectionnez une autre fonction puis retirez l'appareil USB.

Avertissement

Évitez de déconnecter l'appareil en cours de lecture. Ceci peut endommager l'appareil ou l'Infotainment System.

Fonction audio USB

L'Infotainment System peut lire des fichiers musicaux contenus dans des appareils USB tels que des iPod/iPhone.

Fonction image USB

L'Infotainment System peut afficher des images contenues dans des appareils USB.

Fonction vidéo USB

L'Infotainment System peut lire des vidéos contenues dans des appareils USB.

Remarque

Pour utiliser la fonction vidéo avec votre iPod/iPhone, connectez uniquement votre appareil au port AUX. Une connexion constante ne peut pas être établie via le port USB.

Bluetooth

Les sources audio Bluetooth (p.ex. les téléphones-baladeurs, lecteurs MP3 Bluetooth, etc.) respectant les profils musicaux Bluetooth A2DP et AVRCP peuvent être connectées sans fil à l'Infotainment System.

Connexion d'un appareil

Pour une description détaillée de la connexion Bluetooth ↪ 49.

Fonction audio Bluetooth

L'Infotainment System peut lire des fichiers musicaux contenus dans des appareils Bluetooth tels que des smartphones ou un iPod/iPhone.

Prise en charge des applications smartphone

La fonction **Apps** de l'Infotainment System permet d'accéder aux applications smartphone agréées. L'Infotainment System autorise les mises à jour des applications lorsque celles-ci sont disponibles.

Avant qu'une application agréée puisse être gérée via les commandes et menus de l'Infotainment System, l'application correspondante doit être installée sur le smartphone.

Suivez les instructions affichées sur le smartphone lors de l'installation d'une application smartphone agréée.

Formats de fichiers et dossiers

La capacité maximale d'un appareil pris en charge par l'Infotainment System est de 2 500 fichiers musicaux, 2 500 fichiers d'image, 250 fichiers vidéo, 2 500 dossiers et 10 niveaux d'arborescence de dossiers. Seuls les appareils formatés dans le système de fichiers FAT16/FAT32 sont pris en charge.

Remarque

Certains fichiers peuvent ne pas être lus correctement. Ceci peut être dû à un format d'enregistrement différent ou à l'état du fichier.

Les fichiers provenant de magasins en ligne et soumis à une gestion numérique des droits ne peuvent pas être lus.

L'Infotainment System peut lire les fichiers audio, d'images et vidéo suivants stockés sur des périphériques.

Fichiers audio

Les formats de fichiers audio lisibles sont .mp3, .wma, .ogg and .wav.

En cas de lecture d'un fichier comportant une étiquette ID3, l'Infotainment System peut afficher des informations telles que le titre et l'artiste de la page.

Fichiers d'images

Les formats de fichiers d'image affichables sont .jpg, .bmp, .png and .gif.

Les fichiers .jpg doivent avoir une largeur de 64 à 5 000 pixels et une hauteur de 64 à 5 000 pixels.

Les fichiers .bmp, .png et .gif doivent avoir une largeur de 64 à 1 024 pixels et une hauteur de 64 à 1 024 pixels.

Fichiers vidéo

Les formats de fichiers vidéo lisibles sont .avi, .mpg, .mp4, .divx, .xvid et .wmv.

La résolution des fichiers doit être comprise dans une plage de 720 pixels en largeur et de 576 pixels en hauteur. La fréquence d'images doit être inférieure à 30 fps.

Les codecs utilisables sont divx, xvid, mpeg-1, mpeg-4 (mpg4, mp42, mp43) et wmv9 (wmv3).

Les formats audio lisibles sont .mp3, .ac3, .aac et .wma.

Le format de sous-titres affichage est .smi.

Lecture audio

Appareil auxiliaire

Activation de la fonction AUX

Si l'appareil auxiliaire n'est pas encore connecté à l'Infotainment System, connectez l'appareil ↗ 33. Le menu Audio AUX est affiché et la lecture des plages audio débute automatiquement.

Si l'appareil auxiliaire est déjà connecté :

Au besoin, appuyez sur le bouton  puis sélectionnez le bouton d'écran **Audio** pour ouvrir le menu principal Audio sélectionné en dernier lieu.

Au besoin, sélectionnez le bouton d'écran **Source** pour ouvrir une liste déroulante, puis sélectionnez **AUX** pour ouvrir le menu principal Audio correspondant.

La lecture des plages audio débute automatiquement.



Modification des paramètres de tonalité

Sélectionnez le bouton d'écran **Réglages de tonalité** pour ouvrir le menu correspondant. Pour une description détaillée ↗ 17.

Remarque

Le volume et les paramètres de tonalité peuvent être réglés via l'Infotainment System. Toutes les autres fonctions doivent être exécutées via l'appareil auxiliaire.

Appareil USB et iPod

Activation de la fonction Appareil USB ou iPod

Si l'appareil USB ou l'iPod n'est pas encore connecté à l'Infotainment System, connectez l'appareil ↗ 33. Le menu principal Audio correspondant est affiché et la lecture des plages audio débute automatiquement.

Si l'appareil USB ou l'iPod est déjà connecté :

Au besoin, appuyez sur le bouton **Audio** puis sélectionnez le bouton d'écran **Audio** pour ouvrir le menu principal Audio sélectionné en dernier lieu.

Au besoin, sélectionnez le bouton d'écran **Source** pour ouvrir une liste déroulante, puis sélectionnez **USB** pour ouvrir le menu principal Audio correspondant.

La lecture des plages audio débute automatiquement.

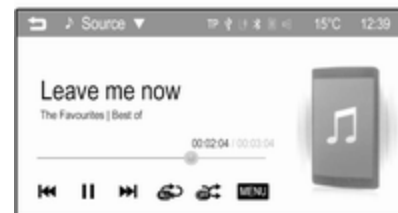

Remarque

Les pochettes des albums sont affichées si elles sont intégrées au fichier audio, par exemple un fichier MP3.

Interruption et reprise de la lecture

Appuyez sur le bouton d'écran **II** pour interrompre la lecture. Le bouton d'écran se transforme en **▶**.

Appuyez sur le bouton d'écran **▶** pour reprendre la lecture.

Lecture de la plage suivante ou précédente

Appuyez sur le bouton d'écran **▶▶** pour lire la plage suivante.

Appuyez sur le bouton d'écran ◀◀ dans les 2 premières secondes de lecture de la plage pour revenir à la plage précédente.

Retour au début de la plage actuelle

Appuyez sur le bouton d'écran ◀◀ après 2 secondes de lecture de la plage.

Avance et recul rapides

Appuyez longuement sur les boutons d'écran ◀◀ ou ▶▶. Relâchez le bouton correspondant pour revenir au mode de lecture normal.

Vous pouvez également déplacer avec le doigt vers la gauche ou vers la droite le curseur indiquant la position actuelle de la plage.

Lecture répétée de plages

Appuyez plusieurs fois sur le bouton d'écran ↻ pour sélectionner l'une des options suivantes.

- **1** : la lecture de la plage actuelle se répète.
- **ALL** : la lecture de l'ensemble des plages de l'appareil se répète.
- **OFF** : mode de lecture normal.

Lecture aléatoire des plages

Appuyez plusieurs fois sur le bouton d'écran 🎲 pour activer ou désactiver la fonction.

- **ON** : toutes les plages de l'appareil sont lues de manière aléatoire.
- **OFF** : mode de lecture normal.

Consultation des informations

Pour afficher des informations sur la plage en cours de lecture, appuyez sur l'écran. Un message comportant des informations telles que le titre, l'artiste ou l'album sauvegardées avec la plage s'affiche.

Utilisation du menu Musique

Appuyez sur le bouton d'écran **MENU** pour ouvrir le menu Musique correspondant.

Différentes catégories de tri des plages sont affichées, par exemple **Dossiers**, **Artistes** ou **Albums**.



Sélectionnez la catégorie désirée, la sous-catégorie (le cas échéant) puis sélectionnez la plage.

Modification des paramètres de tonalité

Sélectionnez **Réglages de tonalité** pour ouvrir le menu correspondant. Pour une description détaillée ↗ 17.

Musique Bluetooth

Activation de la fonction Musique Bluetooth

Si l'appareil Bluetooth n'est pas encore connecté à l'Infotainment System, établissez une connexion Bluetooth ↗ 49 puis poursuivez tel que décrit ci-dessous.

Si l'appareil Bluetooth est déjà connecté :

Au besoin, appuyez sur le bouton  puis sélectionnez le bouton d'écran **Audio** pour ouvrir le menu principal Audio sélectionné en dernier lieu.

Au besoin, sélectionnez le bouton d'écran **Source** pour ouvrir une liste déroulante, puis sélectionnez **Bluetooth** pour ouvrir le menu principal Audio correspondant.

La lecture des plages audio débute automatiquement.



Interruption et reprise de la lecture

Appuyez sur le bouton d'écran **II** pour interrompre la lecture. Le bouton d'écran se transforme en **▶**.

Appuyez sur le bouton d'écran **▶** pour reprendre la lecture.

Lecture de la plage suivante ou précédente

Appuyez sur le bouton d'écran **▶▶** pour lire la plage suivante.

Appuyez sur le bouton d'écran **◀◀** dans les 2 premières secondes de lecture de la plage pour revenir à la plage précédente.

Retour au début de la plage actuelle

Appuyez sur le bouton d'écran **◀◀** après 2 secondes de lecture de la plage.

Avance et recul rapides

Appuyez longuement sur les boutons d'écran **◀◀** ou **▶▶**. Relâchez le bouton correspondant pour revenir au mode de lecture normal.

Lecture répétée d'une chanson ou d'un fichier

Appuyez plusieurs fois sur le bouton d'écran  pour sélectionner l'une des options suivantes.

- **1** : la lecture de la plage actuelle se répète.
- **ALL** : la lecture de l'ensemble des plages de l'appareil se répète.
- **OFF** : mode de lecture normal.

Lecture aléatoire d'un fichier



Appuyez plusieurs fois sur le bouton d'écran  pour activer ou désactiver la fonction.

- **ON** : toutes les plages de l'appareil sont lues de manière aléatoire.
- **OFF** : mode de lecture normal.

Remarque

En fonction du téléphone mobile, certaines de ces fonctions peuvent ne pas être disponibles.

Modification des paramètres de tonalité

Sélectionnez le bouton d'écran  pour ouvrir le menu **Réglages de tonalité**. Pour une description détaillée  17.

Affichage d'images

Vous pouvez afficher des images provenant d'un appareil USB.

Remarque

Pour votre sécurité, certaines fonctions sont désactivées lorsque le véhicule est en mouvement.

Affichage des images

Si l'appareil USB n'est pas encore connecté à l'Infotainment System, connectez l'appareil  33, puis poursuivez tel que décrit ci-dessous.

Si l'appareil USB est déjà connecté :

Au besoin, appuyez sur le bouton  puis sélectionnez le bouton d'écran **Galerie** pour ouvrir le menu principal Image ou Vidéo sélectionné en dernier lieu.

Au besoin, sélectionnez le bouton d'écran **Source** pour ouvrir une liste déroulante, puis sélectionnez **USB (Image)** pour ouvrir le menu principal correspondant.

Une image est automatiquement affichée.





Appuyez sur l'écran pour voir l'image en plein écran. Appuyez à nouveau sur l'écran pour quitter le mode plein écran.

Affichage de l'image précédente ou suivante

Appuyez sur le bouton d'écran  pour afficher l'image suivante.

Appuyez sur le bouton d'écran  pour afficher l'image précédente.

Rotation d'une image

Appuyez sur les boutons d'écran  ou  pour faire pivoter l'image en sens horaire ou anti-horaire.

Affichage d'un diaporama

Appuyez sur le bouton d'écran  pour afficher les images mémorisées sur l'appareil USB sous forme de diaporama.

Appuyez sur l'écran pour mettre fin au diaporama.

Agrandissement d'une image

Appuyez une ou plusieurs fois sur le bouton d'écran \mathcal{Q} ' pour agrandir une image ou la ramener à sa taille d'origine.

Utilisation du menu Images

Appuyez sur le bouton d'écran **MENU** pour ouvrir le **USB Menu d'images**.



Liste de fichiers d'image

Toutes les listes contenant des fichiers d'images sont affichées. Recherchez l'image à afficher et sélectionnez-la.



Si vous appuyez une fois sur le nom de fichier de l'image, une petite vignette de prévisualisation s'affiche à côté de la liste de fichiers. Si vous appuyez une seconde fois sur celle-ci ou si vous sélectionnez le bouton d'écran \mathcal{Q} ' sous la vignette de prévisualisation, l'image est affichée dans le menu principal.

Ranger par titre

Une liste de tous les fichiers d'images classés par ordre alphabétique s'affiche.

Ranger par date

Une liste de tous les fichiers d'images classés par date et commençant par le fichier le plus récent s'affiche.

Durée d'affichage

Règle la durée d'affichage d'une image dans le diaporama.

Heure (plein écran)

Si vous désirez afficher l'heure et la température en mode plein écran, réglez **Heure (plein écran)** sur **Marche**.

Réglages de l'affichage

Règle la luminosité et le contraste d'affichage de l'image.



Réglez **Luminosité** à une valeur comprise entre **-9** et **9**.

Réglez **Contraste** à une valeur comprise entre **-15** et **15**.

Lecture de vidéos

Vous pouvez regarder des vidéos provenant d'un appareil auxiliaire connecté à l'entrée AUX ou d'un appareil USB connecté au port USB.

Remarque

Pour utiliser la fonction vidéo avec votre iPod/iPhone, connectez uniquement votre appareil au port AUX. Une connexion constante ne peut pas être établie via le port USB.

Remarque

Pour votre sécurité, la fonction vidéo n'est pas disponible en roulant.

Appareil auxiliaire

Activation de la fonction AUX

Si l'appareil auxiliaire n'est pas encore connecté à l'Infotainment System, connectez l'appareil ↗ 33. Le

menu Vidéo AUX est affiché et la lecture des fichiers vidéo débute automatiquement.

Si l'appareil auxiliaire est déjà connecté :

Au besoin, appuyez sur le bouton  puis sélectionnez le bouton d'écran **Galerie** pour ouvrir le menu principal Image ou Vidéo sélectionné en dernier lieu.

Au besoin, sélectionnez le bouton d'écran **Source** pour ouvrir une liste déroulante, puis sélectionnez **AUX (Film)** pour ouvrir le menu principal correspondant.

La lecture des fichiers vidéo débute automatiquement.



Remarque

À l'exception de paramètres tels que le volume, la tonalité et l'affichage, toutes les fonctions doivent être gérées via l'appareil auxiliaire.

Utilisation du menu Vidéo AUX

Appuyez sur le bouton d'écran **MENU** pour ouvrir le **AUX Menu cinéma**.

Pour des informations détaillées sur les réglages disponibles, consultez plus loin la description correspondante pour les appareils USB.

Appareil USB

Activation de la fonction Appareil USB

Si l'appareil USB n'est pas encore connecté à l'Infotainment System, connectez l'appareil ↗ 33, puis suivez tel que décrit ci-dessous.

Si l'appareil USB est déjà connecté :



Au besoin, appuyez sur le bouton  puis sélectionnez le bouton d'écran **Galerie** pour ouvrir le menu principal Image ou Vidéo sélectionné en dernier lieu.

Au besoin, sélectionnez le bouton d'écran **Source** pour ouvrir une liste déroulante, puis sélectionnez **USB (Film)** pour ouvrir le menu principal correspondant.

La lecture des fichiers vidéo débute automatiquement.





Interruption et reprise de la lecture

Appuyez sur le bouton d'écran  pour interrompre la lecture. Le bouton d'écran se transforme en .

Appuyez sur le bouton d'écran  pour reprendre la lecture.

Lecture de la plage suivante ou précédente



Appuyez sur le bouton d'écran  pour lire le fichier vidéo suivant.

Appuyez sur le bouton d'écran  dans les 5 premières secondes de lecture de la vidéo pour revenir au fichier vidéo précédent.

Retour au début de la vidéo actuelle

Appuyez sur le bouton d'écran  après 5 secondes de lecture vidéo.

Avance et recul rapides

Appuyez longuement sur les boutons d'écran  ou . Relâchez le bouton correspondant pour revenir au mode de lecture normal.

Plein écran

Appuyez sur le bouton d'écran  pour passer en mode plein écran. Appuyez à nouveau sur l'écran pour quitter le mode plein écran.

Utilisation du menu Vidéo USB

Appuyez sur le bouton d'écran **MENU** pour ouvrir le menu Vidéo USB.



Liste des fichiers vidéo

Toutes les listes contenant des fichiers vidéo sont affichées. Recherchez la vidéo à afficher et sélectionnez-la. La lecture de la vidéo correspondante débute.

Heure (plein écran)

Si vous désirez afficher l'heure et la température en mode plein écran, réglez **Heure (plein écran)** sur **Marche**.

Réglages de l'affichage

Réglage de la luminosité et du contraste d'affichage de la vidéo.



Réglez **Luminosité** à une valeur comprise entre **-9** et **9**.

Réglez **Contraste** à une valeur comprise entre **-15** et **15**.

Réglages de tonalité

Pour une description détaillée ↗ 17.

Activation ou désactivation des sous-titres et de la langue audio

Si la vidéo propose un choix de langues de sous-titres et audio, vous pouvez activer ou désactiver ces options.

Sélectionnez le bouton d'écran ◀ sur le côté droit de l'écran.

Pour activer ou désactiver la langue des sous-titres, réglez la fonction [A] sur **Marche** ou **Arrêt**.

Pour activer ou désactiver la langue audio, réglez la fonction [⊗] sur **Marche** ou **Arrêt**.

Utilisation d'applications smartphone

Avant qu'une application agréée puisse être gérée via les commandes et menus de l'Infotainment System, l'application correspondante doit être installée sur le smartphone.

Applications prises en charge

Appuyez sur le bouton [☰], puis sélectionnez le bouton d'écran **Apps** pour ouvrir le menu correspondant.

Le menu présente les applications de smartphone actuellement prises en charge par l'Infotainment System. Voir Affichage ou masquage des icônes d'application ci-dessous.



Vous trouverez une description détaillée de ces applications sur le site Web du producteur du logiciel correspondant.

Lancement d'une application

S'il n'est pas encore connecté à l'Infotainment System, connectez le smartphone :

- **iPod/iPhone** : connectez l'appareil au port USB ↪ 33.
- **Téléphone Android** : établissez une connexion Bluetooth ↪ 49.

Si elle n'est pas installée, téléchargez l'application correspondante sur votre smartphone.

Appuyez sur le bouton , puis sélectionnez le bouton d'écran **Apps** pour ouvrir le menu correspondant.

Appuyez sur le bouton d'écran de l'application désirée. Une connexion à l'application correspondante installée sur le smartphone connecté est établie.

Le menu principal de l'application s'affiche sur l'écran de l'Infotainment System.

Remarque

S'assurer de la bonne réception GPS du smartphone lors de l'utilisation d'une application de navigation.

Affichage ou dissimulation des icônes d'applications

Vous pouvez définir si les applications agréées prises en charge par l'Infotainment System sont visibles et sélectionnables dans le menu **Apps**.

Sélectionnez le bouton d'écran  **Paramètres** sur la ligne du bas du menu principal **Apps** pour ouvrir le menu **Paramètres d'app**.



Sélectionnez ou désélectionnez les applications désirées, puis sélectionnez le bouton d'écran **OK**.

Reconnaissance vocale

Informations générales	46
Utilisation	46

Informations générales

La fonctionnalité Siri Eyes Free de l'Infotainment System permet d'accéder à Siri, l'interface de reconnaissance et d'interprétation vocale de votre iPhone ou iPod. Voir le guide de l'utilisateur de votre iPhone ou iPod pour savoir si votre appareil est compatible avec Siri.

Siri Eyes Free fonctionne avec la plupart des applications intégrées de votre iPhone ou iPod. Vous pouvez, par exemple, demander à Siri d'appeler des personnes, de lire de la musique, d'écouter et composer des messages texte, de dicter des courriers électroniques, d'écouter les nouvelles notifications, de rechercher des indications ou d'ajouter des rappels. Pour obtenir des informations plus détaillées, consulter le guide de l'utilisateur de votre iPhone ou iPod.

Remarques importantes

- Pour utiliser Siri Eyes Free, votre iPhone ou iPod doit être connecté à l'Infotainment System via un câble USB ⇨ 33 ou en Bluetooth ⇨ 49.
- Siri Eyes Free exige un accès Internet 3G ou Wi-Fi sur votre iPhone ou iPod.
- Siri Eyes Free n'est pas compatible avec les applications de smartphone approuvées ⇨ 44 prises en charge par l'Infotainment System. Cela signifie que vous ne pouvez pas contrôler ces applications via Siri Eyes Free.

Utilisation

Activation de la reconnaissance vocale

Appuyer sur la touche Ⓜ sur le côté droit du volant pour démarrer une session de reconnaissance vocale. Un message de commande vocale s'affiche à l'écran.

Dès qu'un bip est émis, vous pouvez énoncer une commande. Pour plus d'informations sur les commandes prises en charge, consulter le guide de l'utilisateur de votre iPhone ou iPod.

Réglage du volume des invites vocales

Appuyer sur les touches + / - sur le côté droit du volant pour augmenter ou réduire le volume des invites vocales.

Interruption d'une invite vocale

Les utilisateurs avertis peuvent interrompre une invite vocale en sélectionnant le bouton d'écran Annuler du message de commande vocale.

Un bip est immédiatement émis. Vous pouvez alors énoncer directement une commande sans avoir à attendre.

Désactivation de la reconnaissance vocale

Sélectionner la touche  sur le côté droit du volant. Le message de commande vocale disparaît, ce qui signifie que la session de reconnaissance vocale est terminée.

Téléphone

Remarques générales	48
Connexion Bluetooth	49
Appel d'urgence	52
Fonctionnement	53
Téléphones mobiles et équipement radio C.B.	58

Remarques générales

Le portail de téléphone vous offre la possibilité d'avoir des conversations téléphoniques via un micro et des haut-parleurs dans le véhicule, ainsi que d'utiliser les fonctions les plus importantes de votre téléphone mobile par l'intermédiaire de l'Infotainment System du véhicule. Pour utiliser le portail de téléphone, le téléphone mobile doit être connecté à l'Infotainment System via Bluetooth.

Toutes les fonctions du téléphone ne sont pas acceptées par tous les téléphones mobiles. Les fonctions téléphoniques utilisables dépendent du téléphone mobile correspondant et du fournisseur de services. Vous trouverez davantage d'informations sur le sujet dans les instructions d'utilisation de votre téléphone mobile ; vous pouvez également vous renseigner auprès de votre fournisseur de services.

Remarques importantes concernant l'utilisation et la sécurité routière

Attention

Les téléphones mobiles ont un effet sur votre environnement. C'est pourquoi des directives et règlements de sécurité ont été édictés. Vous devriez être familiarisé avec les directives applicables avant d'utiliser le téléphone.

Attention

L'utilisation de la fonction mains libres en roulant peut être dangereuse car votre concentration est réduite quand vous êtes au téléphone. Parquez votre véhicule

avant d'utiliser la fonction mains libres. Suivez les réglementations du pays dans lequel vous vous trouvez à présent.

N'oubliez pas respecter les réglementations spéciales s'appliquant dans des zones particulières et éteignez toujours votre téléphone mobile si son utilisation est interdite, si le téléphone mobile provoque des interférences ou si une situation dangereuse peut survenir.

Bluetooth

Les profils Bluetooth HFP, PBAP, GAP, SDP, et SPP sont mis en œuvre selon la norme Bluetooth 2.1+EDR, et le portail de téléphone est certifié par le groupe d'intérêt spécial Bluetooth (SIG).

Des informations complémentaires sur les spécifications sont disponibles sur l'internet à l'adresse <http://www.bluetooth.com>.

Connexion Bluetooth

Bluetooth est une norme radio de connexion sans fil utilisée par exemple par les téléphones mobiles, les iPod/iPhone ou d'autres appareils.

Afin de pouvoir établir une connexion Bluetooth avec l'Infotainment System, la fonction Bluetooth de l'appareil Bluetooth doit être activée. Pour de plus amples informations, veuillez consulter le guide de l'utilisateur de l'appareil Bluetooth.

Le couplage (échange de code PIN entre l'appareil Bluetooth et l'Infotainment System) et la connexion des appareils Bluetooth à l'Infotainment System peuvent être exécutés via le menu **Options bluetooth**.

Menu Options bluetooth

Appuyez sur le bouton  et sélectionnez ensuite le point de menu **Paramètres**.

Sélectionnez **Options de connexion**, puis **Options bluetooth** pour afficher le menu correspondant.

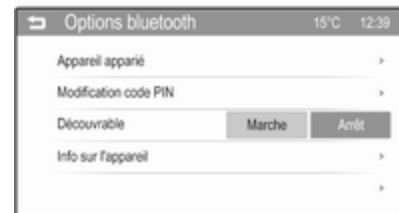

Couplage d'un appareil

Remarque

- Jusqu'à cinq appareils peuvent être couplés au système.
- Un seul appareil couplé à la fois peut être connecté à l'Infotainment System.
- Le couplage est normalement uniquement besoin d'être effectué une seule fois, à moins que l'appareil soit supprimé de la liste des appareils couplés. Si l'appareil a déjà été

connecté, l'Infotainment System établit automatiquement la communication.

- Le fonctionnement Bluetooth consomme beaucoup d'énergie de la batterie du dispositif. De ce fait, connecter l'appareil à la prise pour le charger.

Couplage d'un nouvel appareil via le menu des réglages Bluetooth

1. Appuyez sur le bouton  et sélectionnez ensuite le point de menu **Paramètres**.

Sélectionnez **Options de connexion**, puis **Options bluetooth** pour afficher le menu correspondant.

2. Sur l'écran de l'Infotainment System : réglez la fonction **Découvrable** sur **Marche** pour rendre l'Infotainment System détectable par l'appareil Bluetooth.

Sur l'appareil Bluetooth : activez la fonction Bluetooth et le mode découverte.

3. Sur l'Infotainment System : sélectionnez **Appareil apparié** pour afficher le sous-menu correspondant.



4. Sur l'Infotainment System : appuyez sur le bouton d'écran **Recherche D'appareil Bluetooth**. Une liste de tous les appareils Bluetooth détectables dans l'environnement est affichée.
5. Appuyez sur l'appareil Bluetooth à coupler.
6. Si le protocole SSP (couplage simplifié) est pris en charge :

Confirmez les messages de l'Infotainment System et de l'appareil Bluetooth.

Si le protocole SSP (couplage simplifié) n'est pas pris en charge :

Sur l'Infotainment System : un message **Info** est affiché pour vous demander d'entrer un code PIN sur votre appareil Bluetooth.

Sur l'appareil Bluetooth : entrez le code PIN et confirmez.

7. L'Infotainment System et l'appareil sont couplés.



Remarque

Si l'appareil Bluetooth est correctement couplé, le symbole  figurant à côté de l'appareil Bluetooth indique que la fonction téléphone est activée et le symbole  figurant à côté de l'appareil Bluetooth indique que la fonction Musique Bluetooth est activée.

Remarque

L'appareil connecté et les options disponibles sont illuminées.

Remarque

Si la connexion Bluetooth échoue, un message d'échec s'affiche à l'écran de l'Infotainment System.

8. Le répertoire téléphonique est automatiquement téléchargé dans l'Infotainment System. Si cette fonction n'est pas prise en charge par l'appareil Bluetooth, le message correspondant s'affiche.

Couplage d'un nouvel appareil via le menu Téléphone

Appuyez sur le bouton  et sélectionnez ensuite le point de menu **Téléphone**.

Confirmez le message **Info** demandant si vous désirez coupler un appareil Bluetooth. Le menu **Appareil apparié** est affiché.

Continuez à partir de l'étape 4 comme décrit ci-dessus.

Si l'appareil a été correctement couplé, le menu principal **Téléphone** est affiché.

**Modifier le code PIN Bluetooth**

Appuyez sur le bouton  et sélectionnez ensuite le point de menu **Paramètres**.

Sélectionnez **Options de connexion**, **Options bluetooth** puis **Modification code PIN** pour afficher le menu correspondant.

Entrez le code PIN à quatre chiffres désiré.

Pour effacer un chiffre saisi : sélectionnez le bouton d'écran .

Confirmez votre entrée en sélectionnant le bouton d'écran **OK**.

Connexion d'un appareil couplé

Appuyez sur le bouton  et sélectionnez ensuite le point de menu **Paramètres**.

Sélectionnez **Options de connexion**, **Options bluetooth** puis **Appareil apparié** pour afficher le menu correspondant.

Sélectionnez l'appareil Bluetooth à connecter. L'appareil est connecté.

Déconnexion d'un appareil

Appuyez sur le bouton  et sélectionnez ensuite le point de menu **Paramètres**.

Sélectionnez **Options de connexion, Options bluetooth** puis **Appareil apparié** pour afficher le menu correspondant.

Sélectionnez l'appareil Bluetooth actuellement connecté. Une question vous est posée.

Sélectionnez le bouton d'écran **Oui** pour déconnecter l'appareil.

Suppression d'un appareil

Appuyez sur le bouton  et sélectionnez ensuite le point de menu **Paramètres**.

Sélectionnez **Options de connexion, Options bluetooth** puis **Appareil apparié** pour afficher le menu correspondant.

Sélectionnez le bouton d'écran **Annuler** à côté de l'appareil Bluetooth. Une question vous est posée.

Sélectionnez le bouton d'écran **Oui** pour supprimer l'appareil.

Informations relatives à l'appareil

Appuyez sur le bouton  et sélectionnez ensuite le point de menu **Paramètres**.

Sélectionnez **Options de connexion, Options bluetooth** puis **Appareil apparié** pour afficher le menu correspondant.

Les informations affichées sont : **Nom de l'appareil, Adresse** et **Code secret**.

Appel d'urgence

Attention

L'établissement de la connexion ne peut pas être garanti dans toutes les situations. Pour cette raison, vous ne devez pas compter exclusivement sur un téléphone mobile pour une communication d'une importance capitale (par exemple une urgence médicale).

Sur certains réseaux, il peut être nécessaire d'insérer correctement une carte SIM valable dans le téléphone mobile.

Attention

Gardez à l'esprit que vous pouvez effectuer et recevoir des appels avec le téléphone mobile, si la zone couverte bénéficie d'un signal suffisamment fort. Dans certains cas, il n'est pas possible d'effectuer des appels d'urgence sur tous les réseaux de téléphonie mobile ; il peut arriver qu'ils ne puissent pas être effectués quand certaines fonctions du réseau et/ou du téléphone sont activées. Votre opérateur local de téléphonie pourra vous renseigner.

Le numéro d'appel d'urgence peut être différent selon la région et le pays. Prière de vous informer au préalable sur le numéro d'appel d'urgence à utiliser dans la région traversée.

Passer un appel d'urgence

Composez le numéro d'appel d'urgence (p. ex. 112).

La connexion téléphonique avec le centre d'appel d'urgence est établie. Répondez aux questions du personnel de service concernant votre urgence.

⚠ Attention

Ne mettez pas fin à la conversation tant que le centre de secours ne vous l'a pas demandé.

Fonctionnement

Une fois qu'une connexion a été établie via Bluetooth entre votre téléphone mobile et l'Infotainment System, vous pouvez utiliser la plupart des fonctions de votre téléphone mobile via l'Infotainment System.

Remarque

En mode mains libres, l'utilisation du téléphone mobile continue à être possible, p.ex. pour prendre un appel ou régler le volume.

Après l'établissement d'une connexion entre le téléphone mobile et l'Infotainment System, les données du téléphone sont transmises à l'Infotainment System. Ceci peut prendre un certain temps en fonction du téléphone mobile et de la quantité de données à transférer. Pendant cette période, les possibilités d'utilisation du téléphone via l'Infotainment System sont limitées.

Remarque

Tous les téléphones mobiles ne sont pas compatibles avec toutes les fonctions du portail de téléphone. Par conséquent, les fonctions décrites peuvent être différentes de celles disponibles avec ces téléphones mobiles.

Menu principal Téléphone

Appuyez sur le bouton , puis sélectionnez ensuite le bouton d'écran **Téléphone** pour afficher le menu correspondant.



Remarque

Le menu principal **Téléphone** est uniquement disponible si un téléphone mobile est connecté à l'Infotainment System via Bluetooth 49. Pour une description détaillée, ↗ 49.

De nombreuses fonctions du téléphone peuvent maintenant être contrôlées via le menu principal **Téléphone** (et les sous-menus associés), et via les commandes spécifiques au téléphone du volant.

Passer un appel téléphonique

Entrer un numéro de téléphone



Appuyez sur le bouton , puis sélectionnez ensuite le bouton d'écran

Téléphone pour afficher le menu correspondant.

Téléphone pour afficher le menu correspondant.

Entrez un numéro de téléphone à l'aide du clavier dans le menu principal **Téléphone**.

Pour effacer un ou plusieurs caractères, appuyez ou appuyez longuement sur le bouton d'écran .

Appuyez sur le bouton d'écran  ou appuyez sur le bouton  du volant pour lancer l'appel.

Utilisation du répertoire téléphonique

Remarque

Lors du couplage d'un téléphone mobile à l'Infotainment System via Bluetooth, le répertoire téléphonique du téléphone est automatiquement téléchargé.

Si le répertoire téléphonique n'est pas téléchargé, consultez le manuel de l'utilisateur de votre téléphone mobile.

Appuyez sur le bouton , puis sélectionnez ensuite le bouton d'écran

Téléphone pour afficher le menu correspondant.

Sélectionnez le bouton d'écran **Carnet D'adresse**.



Recherche rapide

1. Faites défiler la liste des entrées du répertoire.
2. Appuyez sur le contact que vous désirez appeler. Un menu avec tous les numéros de téléphone mémorisés pour le contact sélectionné est affiché.



3. Sélectionnez le numéro désiré pour lancer l'appel.

Menu Recherche

Si le répertoire téléphonique contient un nombre élevé d'entrées, vous pouvez facilement rechercher un contact via le menu Recherche.

Sélectionnez le bouton d'écran  dans le menu **Carnet d'adresse** pour afficher l'onglet Recherche.



Comme sur un téléphone fixe ou mobile, les lettres sont organisés par groupes alphabétiques sur les boutons d'écran : **abc**, **def**, **ghi**, **jkl**, **mno**, **pqrs**, **tuv** et **wxyz**.

Utilisez le bouton d'écran ⇐ pour effacer la saisie d'un groupe de lettres.

1. Sélectionnez le bouton contenant la première lettre du contact à rechercher.

Par exemple : Si le contact à rechercher débute par un « g », sélectionnez le bouton d'écran **ghi**.

Tous les contacts contenant l'une des lettres de ce bouton, dans ce

cas « g », « h » et « i », sont affichés.

2. Sélectionnez le bouton contenant la deuxième lettre du contact à rechercher.
3. Continuez à entrer plus de lettres du contact à rechercher jusqu'à ce que le contact désiré soit affiché.
4. Appuyez sur le contact que vous désirez appeler. Un menu avec tous les numéros de téléphone mémorisés pour le contact sélectionné est affiché.
5. Sélectionnez le numéro désiré pour lancer l'appel. L'écran suivant s'affiche.



Utilisation de l'historique des appels

Tous les appels entrants, sortants ou manqués sont enregistrés.

Appuyez sur le bouton ⇐, puis sélectionnez ensuite le bouton d'écran **Téléphone** pour afficher le menu correspondant.

Sélectionnez le bouton d'écran **Historique des Appels** pour afficher le menu correspondant.



Sélectionnez le bouton d'écran **↵** pour les appels sortants, le bouton d'écran **⌘** pour les appels manqués et le bouton d'écran **⌘** pour les appels entrants. La liste d'appels correspondante est affichée.



Sélectionnez l'entrée désirée pour lancer l'appel.

Recomposition d'un numéro

Le dernier numéro de téléphone composé peut être recomposé.

Appuyez sur le bouton **☰**, puis sélectionnez ensuite le bouton d'écran **Téléphone** pour afficher le menu correspondant.

Appuyez sur le bouton d'écran **☰** pendant quelques secondes. Le dernier numéro appelé est recomposé.

Utilisation des numéros abrégés

Les numéros abrégés mémorisés sur le téléphone peuvent également être composés à l'aide du clavier du menu principal **Téléphone**.

Appuyez sur le bouton **☰**, puis sélectionnez ensuite le bouton d'écran **Téléphone** pour afficher le menu correspondant.

Entrez le numéro abrégé désiré :

Si le numéro abrégé se compose d'un seul chiffre, appuyez longuement sur le chiffre en question pour lancer l'appel.

Si le numéro abrégé se compose de deux chiffres, appuyez sur le premier chiffre puis appuyez longuement sur le deuxième chiffre pour lancer l'appel.

Appel téléphonique entrant

Prendre un appel

Si un mode audio, par ex. la radio ou le mode USB, est actif au moment d'un appel entrant, la source audio

sera mise en sourdine et restera en sourdine jusqu'à ce que l'appel soit terminé.

Un message avec le numéro de téléphone ou le nom de l'appelant (si disponible) est affiché.



Pour répondre à l'appel, sélectionnez le bouton d'écran **Accepter** dans le message ou pressez le bouton  du volant.

Rejeter un appel

Pour rejeter un appel, sélectionnez le bouton d'écran **Rejeter** dans le message ou pressez le bouton  du volant.

Modification de la sonnerie

Appuyez sur le bouton  et sélectionnez ensuite le point de menu **Paramètres**.

Sélectionnez **Options de connexion**, puis **Modifier la tonalité** pour afficher le menu correspondant. Une liste des sonneries s'affiche.



Sélectionnez l'une des sonneries.

Une description détaillée figure sous **Volume de la sonnerie**  18.

Fonctions disponibles pendant la conversation

Au cours d'une conversation, le menu principal **Téléphone** sera affiché.



Désactivation temporaire du mode mains libres

Pour poursuivre la conversation via le téléphone mobile, sélectionnez le bouton d'écran .

Pour revenir en mode mains libres, sélectionnez à nouveau le bouton d'écran .

Remarque

En cas d'activation, le symbole correspondant est illuminé.

Désactivation temporaire du microphone

Pour mettre le microphone en sourdine, sélectionnez le bouton d'écran .

Pour réactiver le microphone, sélectionnez à nouveau le bouton d'écran .

Remarque

En cas d'activation, le symbole correspondant est illuminé.

Terminer un appel téléphonique

Sélectionnez le bouton d'écran  pour mettre fin à l'appel.

Téléphones mobiles et équipement radio C.B.**Instructions de montage et d'utilisation**

Lors du montage et de l'utilisation d'un téléphone mobile, il est impératif de respecter les instructions de mon-

tage spécifiques au véhicule ainsi que les instructions d'utilisation du fabricant du téléphone et du dispositif mains libres. Sinon, l'homologation du véhicule peut être annulée (directive européenne 95/54/CE).

Recommandations pour un fonctionnement sans problèmes :

- Antenne extérieure montée correctement, ce qui assure une portée maximale ;
- Puissance d'émission maximale de 10 watts ;
- Installation du téléphone à un endroit approprié ; respecter les instructions correspondantes dans le Manuel d'utilisation, chapitre **Systèmes d'airbags**.

Demander conseil sur les endroits de montage prévus pour l'antenne extérieure et le support ainsi que sur l'utilisation d'appareils dont la puissance d'émission est supérieure à 10 watts.

L'utilisation d'un dispositif mains libres sans antenne extérieure pour des téléphones aux standards GSM 900/1800/1900 et UMTS est

uniquement permise quand la puissance d'émission maximale du téléphone mobile ne dépasse pas 2 watts pour les GSM 900 et 1 watt pour les autres.

Pour des raisons de sécurité, nous vous recommandons de ne pas téléphoner en conduisant. Même l'usage de dispositifs mains-libres peut vous distraire du trafic.

⚠ Attention

L'utilisation d'appareils radio et de téléphones mobiles qui ne correspondent pas aux standards de téléphones mobiles mentionnés ci-dessus n'est autorisée qu'avec une antenne appliquée à l'extérieur du véhicule.

Avertissement

Si les instructions mentionnées ci-dessus ne sont pas respectées, les téléphones mobiles et appareils radio peuvent entraîner, en

cas de fonctionnement à l'intérieur de l'habitacle sans antenne extérieure, des défaillances de l'électronique du véhicule.

Index alphabétique

A		B	
Activation d'images USB.....	40	Bande de fréquences.....	30
Activation d'une vidéo AUX.....	42	Bluetooth	
Activation d'une vidéo USB.....	42	Connexion Bluetooth.....	49
Activation de l'audio AUX.....	36	Connexion d'un appareil.....	33
Activation de l'audio iPod.....	36	Couplage.....	49
Activation de l'audio USB.....	36	Menu Musique Bluetooth.....	36
Activation de la musique Bluetooth	36	Remarques générales.....	33
Activation de la radio.....	22	Téléphone.....	53
Activation du téléphone.....	53		
Affichage d'images.....	40	C	
Annonces relatives à la circulation		Commandes audio au volant.....	8
Activation.....	28	Commandes de base.....	13
Volume TP.....	28	Compression de portée	
Appel		dynamique.....	30
Appel entrant.....	53	Configuration système	
Fonctions disponibles		Défilement de texte.....	10
pendant la conversation.....	53	Heure et date.....	10
Passer un appel téléphonique. .	53	Langue.....	10
Sonnerie.....	53	Réglages d'usine de la radio.....	10
Appel d'urgence.....	52	Réglages du véhicule.....	10
Applications.....	33, 44	Connexion Bluetooth.....	49
AUX		Couplage.....	49
Connexion d'un appareil.....	33		
Menu Audio AUX.....	36	D	
Menu Vidéo AUX.....	42	DAB.....	30
Remarques générales.....	33	Défilement de texte.....	10
		Digital Audio Broadcasting.....	30

E

Éléments de commande	
L'infotainment system.....	8
Volant.....	8
Enregistrer des stations.....	23, 24
EPG.....	25

F

Fichiers audio.....	33
Fichiers d'images.....	33
Fichiers vidéo.....	33
Fonction antivol	7
Fonctionnement.....	10, 22, 53
Menu.....	13
Périphériques.....	33
Radio.....	22
Téléphone.....	53
Formats de fichiers	
Fichiers audio.....	33
Fichiers d'images.....	33
Fichiers vidéo.....	33

H

Historique des appels.....	53
----------------------------	----

I

Informations générales.....	46
Intellitext.....	25

iPod

Connexion d'un appareil.....	33
Menu Audio iPod.....	36
Remarques générales.....	33

L

Langue.....	10
Lecture audio.....	36
Lecture de vidéos.....	42
Liste de catégories.....	25
Listes d'enregistrement	
automatique.....	23
Enregistrer des stations.....	23
Récupérer des stations.....	23
Listes de favoris.....	24, 25
Enregistrer des stations.....	24
Récupérer des stations.....	24
Listes de stations.....	25

M

Menu Accueil.....	13
Menus de bandes de fréquences.	25
Mise à jour des listes de stations.	25
Mise en fonction de	
l'Infotainment System.....	10
Mode silencieux.....	10

N

Navigation.....	44
Numéros abrégés.....	53

P

Panneau de commandes	
Infotainment.....	8
Paramètres de tonalité.....	17
Paramètres de volume.....	18
Présentation des éléments de commande.....	8

R**Radio**

Activation.....	22
Annonces DAB.....	25
Annonces relatives à la circulation.....	28
Bande de fréquences.....	30
Compression de portée dynamique.....	30
Configurer le DAB.....	30
Configurer le RDS.....	28
Digital Audio Broadcasting (DAB).....	30
Enregistrer des stations.....	23, 24
Intellitext.....	25
Liste de catégories.....	25
Liste des stations EPG.....	25
Listes d'enregistrement automatique.....	23
Listes de favoris.....	24, 25
Listes de stations.....	25

Menus de bandes de fréquences.....	25	Applications smartphone.....	33	Répertoire tél.....	53
Mise à jour des listes de stations	25	AUX.....	33	Sélection de la sonnerie.....	53
Programme EPG actuel.....	25	Bluetooth.....	33	Téléphones mobiles et équipement radio C.B.	58
Radio Data System (RDS).....	28	DAB.....	30		
Recherche de stations.....	22	Infotainment system.....	6	U	
Récupérer des stations.....	23, 24	Téléphone.....	48	USB	
Régional.....	28	USB.....	33	Connexion d'un appareil.....	33
Régionalisation.....	28	Répertoire tél.....	53	Menu Audio USB.....	36
Sélection de la bande de fréquences.....	22			Menu Images USB.....	40
Syntonisation de station.....	22	S		Menu Vidéo USB.....	42
Utilisation.....	22	Sélection de bande de fréquences	22	Remarques générales.....	33
Volume TP.....	28	Siri Eyes Free.....	46	Utilisation.....	46
Radio Data System (RDS)	28	Smartphone.....	33, 44	AUX.....	33
RDS.....	28	Sonnerie		Bluetooth.....	33
Recherche de stations.....	22	Modification de la sonnerie.....	53	iPod.....	33
Reconnaissance vocale.....	46	Volume de sonnerie.....	18	Menu.....	13
Récupérer des stations.....	23, 24			Radio.....	22
Régional.....	28	T		Téléphone.....	53
Régionalisation.....	28	Téléphone		USB.....	33
Réglages d'affichage.....	40, 42	Appel entrant.....	53	Utilisation d'applications smartphone.....	44
Réglages d'usine de la radio.....	10	Appels d'urgence.....	52	Utilisation de menu.....	13
Réglages de l'heure.....	10	Bluetooth.....	48		
Réglages de la date.....	10	Connexion Bluetooth.....	49	V	
Réglages du système.....	19	Entrer un numéro.....	53	Volume	
Réglages du véhicule.....	10	Fonctions disponibles pendant la conversation.....	53	Fonction sourdine.....	10
Remarques générales.....	33, 48	Historique des appels.....	53	Limitation du volume à température élevée.....	10
Applications.....	33	Menu principal Téléphone.....	53	Réglage du volume.....	10
		Numéro abrégé.....	53		
		Remarques générales.....	48		

Volume automatique.....	18
Volume compensé par rapport à la vitesse.....	18
Volume de sonnerie.....	18
Volume du bip tactile.....	18
Volume maximal au démarrage	18
Volume TP.....	18
Volume automatique.....	18
Volume du bip tactile.....	18
Volume maximal au démarrage....	18
Volume TP.....	18

CD 3.0 BT / R 3.0

Introduction	66
Radio	80
Lecteur CD	89
Entrée AUX	92
Port USB	93
Musique Bluetooth	96
Téléphone	98
Index alphabétique	108

Introduction

Remarques générales	66
Fonction antivol	67
Présentation des éléments de commande	68
Fonctionnement	74
Commandes de base	76
Paramètres de tonalité	78
Paramètres de volume	79

Remarques générales

Avec l'Infotainment System, vous disposez d'un infodivertissement de voiture dernier cri.

En utilisant les fonctions radio FM, AM ou DAB, vous pouvez enregistrer jusqu'à 36 stations sur six pages de favoris.

Le lecteur audio intégré permet la lecture de CD audio et de CD MP3/WMA.

Vous pouvez connecter des appareils de stockage de données externes, p. ex. un iPod, un lecteur MP3, une clé USB ou un lecteur CD portable, à l'Infotainment System en tant que sources audio supplémentaires, grâce à un câble ou via Bluetooth.

En outre, l'Infotainment System est équipé d'un portail de téléphone qui permet une utilisation confortable et en toute sécurité de votre téléphone portable dans le véhicule.

L'Infotainment System peut être utilisé, au choix, à l'aide des commandes au volant.

La conception étudiée des éléments de commande et les affichages clairs vous permettent de contrôler le système facilement et de façon intuitive.

Remarque

Ce manuel décrit toutes les options et fonctions disponibles des divers Infotainment Systems. Certaines descriptions, y compris celles des fonctions d'affichage et de menus, peuvent ne pas s'appliquer à votre véhicule en raison de la variante du modèle, des spécifications du pays, de l'équipement spécial ou des accessoires.

Remarques importantes concernant l'utilisation et la sécurité routière

Attention

L'Infotainment System doit être utilisé de sorte que le véhicule puisse toujours être conduit sans danger. En cas de doute, arrêtez

vosre véhicule et manipulez l'Infotainment System tant que le véhicule est immobile.

Réception radio

La réception radio peut entraîner des sifflements, des bruits, des distorsions acoustiques ou une absence de réception dus à :

- des variations de distance par rapport à l'émetteur ;
- une réception multivoie due aux réflexions ;
- des effets d'écran.

Fonction antivol









L'Infotainment System est équipé d'un système de sécurité électronique servant d'antivol.

Grâce à cette protection, l'Infotainment System fonctionne uniquement dans votre véhicule et n'est d'aucune utilité pour un voleur.

Présentation des éléments de commande

Panneau de commande CD 3.0 BT



- | | | |
|--|---|--|
| <p>1 Bouton  VOL</p> <p>Appuyer : allumer/éteindre l'Infotainment System 74</p> <p>Tourner : régler le volume 74</p> | <p>7 Bouton  </p> <p>Radio : rechercher vers l'avant 80</p> <p>CD/MP3/WMA : passer à la page suivante 90</p> | <p>13 Bouton  </p> <p>Radio : rechercher vers l'arrière 80</p> <p>CD/MP3/WMA : passer à la page précédente 90</p> |
| <p>2 Affichage</p> | <p>8 Bouton FAV 1-2-3</p> <p>Favoris et listes d'enregistrement automatique de la radio 82</p> | <p>14 Bouton INFO</p> <p>Radio : Information concernant l'émetteur actuel</p> <p>CD/MP3/WMA : informations relatives à la page actuelle</p> |
| <p>3 Bouton MENU-TUNE</p> <p>Élément de commande central de désélection et de navigation dans les menus 76</p> | <p>9 Bouton MEDIA</p> <p>Activation de média ou changement de source audio 74</p> | <p>15 Touche  / </p> <p>Affichage du menu principal de téléphone 98</p> <p>ou activation/désactivation de la fonction sourdine 74</p> |
| <p>4 Entrée AUX 92</p> | <p>10 Bouton TP</p> <p>Activer ou désactiver le service de messages sur la circulation 85</p> | <p>16 Fente d'insertion des CD</p> |
| <p>5 Bouton  BACK</p> <p>Menu : recul d'un niveau 76</p> <p>Saisie : effacer le dernier caractère ou l'ensemble des caractères saisis 76</p> | <p>11 Bouton RADIO</p> <p>Activer la radio ou modifier la bande de fréquences 80</p> | <p>17 Bouton </p> <p>Éjection du disque 90</p> |
| <p>6 Bouton CONFIG</p> <p>Configuration système 74</p> | <p>12 Bouton TONE</p> <p>Paramètres de tonalité 78</p> | |

18 Touches de stations radio 1 - 6

Appuyer longtemps :
mémoriser la station 82

Appuyer brièvement :
écouter la station 82

Panneau de commande R 3.0

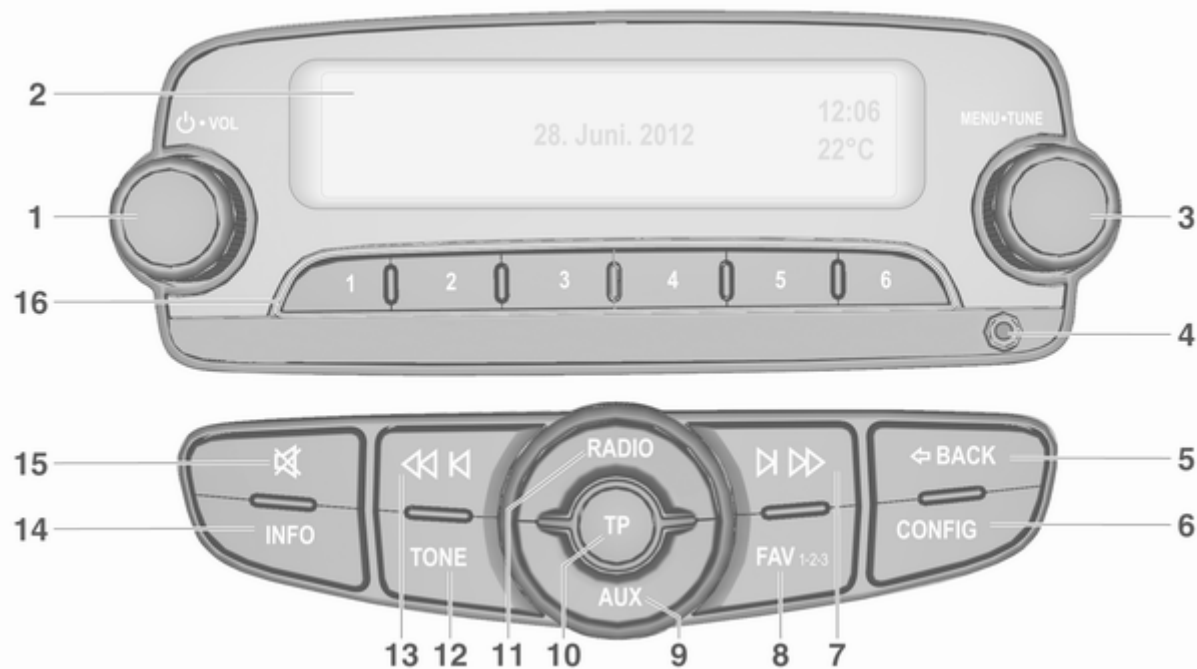

- | | | |
|--|--|---|
| <p>1 Bouton \odot VOL</p> <p>Appuyer : allumer/éteindre l'Infotainment System 74</p> <p>Tourner : régler le volume 74</p> <p>2 Affichage</p> <p>3 Bouton MENU-TUNE</p> <p>Élément de commande central de désélection et de navigation dans les menus 76</p> <p>4 Entrée AUX 92</p> <p>5 Bouton \leftarrow BACK</p> <p>Menu : recul d'un niveau 76</p> <p>Saisie : effacer le dernier caractère ou l'ensemble des caractères saisis 76</p> <p>6 Bouton CONFIG</p> <p>Configuration système 74</p> <p>7 Bouton \rightarrow \rightarrow</p> <p>Recherche vers l'avant 80</p> | <p>8 Bouton FAV 1-2-3</p> <p>Favoris et listes d'enregistrement automatique de la radio 82</p> <p>9 Bouton AUX</p> <p>Activation d'appareil auxiliaire 74</p> <p>10 Bouton TP</p> <p>Activer ou désactiver le service de messages sur la circulation 85</p> <p>11 Bouton RADIO</p> <p>Activer la radio ou modifier la bande de fréquences 80</p> <p>12 Bouton TONE</p> <p>Paramètres de tonalité 78</p> <p>13 Bouton \leftarrow \leftarrow \leftarrow</p> <p>Recherche vers l'arrière 80</p> <p>14 Bouton INFO</p> <p>Informations relatives à la station radio actuelle</p> | <p>15 Bouton \otimes</p> <p>Activation/désactivation de la fonction sourdine 74</p> <p>16 Touches de stations radio 1 - 6</p> <p>Appuyer longtemps : mémoriser la station 82</p> <p>Appuyer brièvement : écouter la station 82</p> |
|--|--|---|

Commandes audio au volant

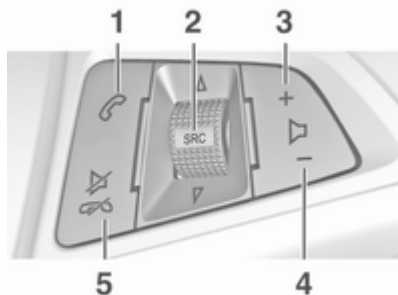

1 Bouton

Appuyer brièvement :
accepter l'appel
téléphonique 98

ou activation de la fonction
de recomposition 102

ou composer un numéro
dans la liste d'appels 102

Appui long : ouverture de
la liste des appels 102

ou activation/
désactivation du mode
mains libres 102

2 SRC (Source) 74

Appui : sélectionner la
source audio 74

Radio active : rotation vers
le haut/vers le bas pour
sélectionner la station
présélectionnée suivante/
précédente 80

Lecteur CD actif : rotation
vers le haut/vers le bas
pour sélectionner la plage
CD/MP3/WMA suivante/
précédente 90

Portail de téléphone actif
et liste d'appels ouverte
(voir pos. 1) : rotation vers
le haut/le bas pour
sélectionner l'entrée
précédente/suivante dans
la liste d'appels 102

Portail de téléphone
mobile actif et appels en
attente : rotation vers le
haut/vers le bas pour
basculer entre les appels 102

3 Augmenter le volume

4 Baisser le volume

5 Bouton

Appui : mettre fin à/rejeter
l'appel 102

ou quitter la liste d'appels ... 102

ou activation/
désactivation de la
fonction sourdine 74

Fonctionnement

Éléments de commande

L'Infotainment System est commandé via des touches de fonction, un bouton **MENU-TUNE** et des menus affichés à l'écran.

Les sélections se font au choix via :

- le panneau de commande de l'Infotainment System ↗ 68
- les commandes audio au volant ↗ 68.

Allumer/éteindre l'Infotainment System

Appuyez brièvement sur le bouton **VOL**. Lorsque vous allumez l'Infotainment System, la dernière source sélectionnée est activée.

Appuyez à nouveau sur le bouton **VOL** pour désactiver le système.

Arrêt automatique

Si l'Infotainment System a été allumé l'aide du bouton **VOL** alors que le contact était coupé, il s'éteindra à

nouveau automatiquement 10 minutes après la dernière entrée de l'utilisateur.

Réglage du volume

Tournez le bouton **VOL**. Le réglage actuel est mentionné sur l'affichage.

Lorsque l'Infotainment System est allumé, le dernier volume sélectionné est pris en compte pour autant que ce réglage soit inférieur au volume maximal au démarrage (voir ci-dessous).

Les entrées suivantes peuvent être effectuées séparément :

- le volume maximal au démarrage ↗ 79
- le volume des annonces relatives à la circulation ↗ 79.

Volume compensé par rapport à la vitesse

Si le volume compensé par rapport à la vitesse est activé ↗ 79, le volume s'adapte automatiquement pour compenser le bruit de la route et du vent lorsque vous conduisez.

Fonction sourdine

Appuyez sur la touche **📞 / 🔇** ou sur la touche **🔇** (pendant quelques secondes si le portail de téléphone est disponible) pour mettre en sourdine les sources audio.

Pour annuler la fonction sourdine : tournez le bouton **VOL** ou appuyez à nouveau sur la touche **📞 / 🔇** (pendant quelques secondes si le portail de téléphone est disponible) ou sur la touche **🔇**.

Limitation du volume à température élevée

Lorsque la température à l'intérieur du véhicule est très élevée, l'Infotainment System limite le volume maximal réglable. Si nécessaire, le volume est réduit automatiquement.

Modes de fonctionnement

Radio

Appuyez sur le bouton **RADIO** pour ouvrir le menu principal de la radio ou pour changer la bande de fréquences.

Appuyez sur le bouton **MENU-TUNE** pour ouvrir les menus de bandes de fréquences avec les options de sélection de stations.

Pour une description détaillée des fonctions de la radio, ↪ 80.

Lecteurs audio

CD 3.0 BT : appuyez une ou plusieurs fois sur la touche **MEDIA** pour ouvrir le menu principal CD, USB, iPod ou AUX (si disponible) ou pour basculer entre ces menus.



R 3.0 : appuyez sur la touche **AUX** pour ouvrir le menu principal AUX.

Appuyez sur le bouton **MENU-TUNE** pour ouvrir les menus correspondants avec les options de sélection de plages.

Pour une description détaillée :

- des fonctions du lecteur CD ↪ 89
- des fonctions AUX ↪ 92
- des fonctions du port ↪ 93
- des fonctions Musique Bluetooth ↪ 96.

Téléphone

Appuyez brièvement sur la touche  /  pour ouvrir le menu Téléphone.

Appuyez sur le bouton **MENU-TUNE** pour ouvrir le menu Téléphone avec les options d'entrée et de sélection de numéros.

Pour une description détaillée du portail de téléphone, ↪ 98.

Configuration système

Réglage de la langue

Les textes de menu sur l'affichage de l'Infotainment System peuvent être indiqués en différentes langues.

Appuyez sur la touche **CONFIG** pour ouvrir le menu **Réglages**.

Sélectionnez le point de menu **Langues (Languages)** dans le menu **Réglages** pour afficher le menu correspondant.

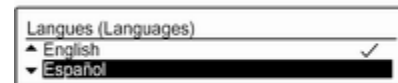

Choisissez la langue souhaitée pour les textes de menu.

Remarque

Pour une description détaillée du fonctionnement du menu, ↪ 76.

Réglages de l'heure et de la date

Vous trouverez une description détaillée dans le manuel de votre voiture.

Réglages du véhicule

Vous trouverez une description détaillée dans le manuel de votre voiture.

Autres réglages

Vous trouverez une description détaillée de tous les autres réglages dans les chapitres correspondants.

Restauration des réglages d'usine

Tous les réglages, par exemple les réglages de volume, les paramètres de tonalité, les listes de favoris ou la liste des appareils Bluetooth peuvent être réinitialisés aux valeurs d'usine par défaut.

Appuyez sur la touche **CONFIG** pour ouvrir le menu **Réglages**. Sélectionnez **Réglages véhicule**, puis **Restaurer réglages par défaut**.

Le sous-menu vous pose une question. Pour réinitialiser toutes les valeurs aux valeurs d'usine par défaut, sélectionnez **Oui**.

Commandes de base

Bouton MENU-TUNE

Le bouton **MENU-TUNE** est l'élément de commande central des menus.

Tournez le bouton **MENU-TUNE**:

- Pour marquer l'option de menu
- Pour définir une valeur numérique.

Appuyez sur le bouton **MENU-TUNE**:

- Pour sélectionner ou activer une option marquée
- Pour confirmer une valeur définie
- Pour allumer/éteindre un système.

Bouton ↵BACK

Appuyez brièvement sur le bouton ↵ **BACK** pour :

- quitter un menu
- passer d'un sous-menu au niveau de menu supérieur
- supprimer le dernier caractère dans une série de caractères.

Appuyez sur le bouton ↵ **BACK** et maintenez-le enfoncé pendant quelques secondes pour supprimer l'ensemble de la saisie.

Exemple d'utilisation de menu

Sélectionner une option



Tournez le bouton **MENU-TUNE** pour déplacer le curseur (= arrière-plan coloré) jusqu'à l'option souhaitée.

Appuyez sur le bouton **MENU-TUNE** pour sélectionner l'option marquée.

Sous-menus

Une flèche à droite du menu indique qu'un sous-menu proposant des options supplémentaires s'ouvrira après sélection.

Activation d'un réglage

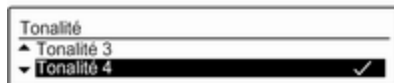

Tournez le bouton **MENU-TUNE** pour marquer le réglage désiré.

Appuyez sur le bouton **MENU-TUNE** pour activer le réglage.

Définir une valeur



Tournez le bouton **MENU-TUNE** pour modifier la valeur actuelle du réglage.

Appuyez sur le bouton **MENU-TUNE** pour confirmer la valeur définie.

Le curseur passe ensuite à la valeur suivante. Si toutes les valeurs sont définies, vous revenez automatiquement au niveau de menu supérieur suivant.

Ajustement d'un réglage

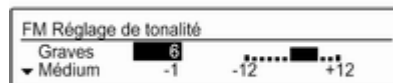

Tournez le bouton **MENU-TUNE** pour ajuster le réglage.

Appuyez sur le bouton **MENU-TUNE** pour confirmer le réglage.

Activation ou désactivation d'une fonction



Tournez le bouton **MENU-TUNE** pour marquer la fonction à activer ou à désactiver.

Appuyez sur le bouton **MENU-TUNE** pour activer (**Mar**) ou désactiver (**Arrêt**) le réglage.

Saisir une série de caractères

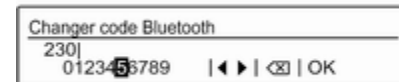

Pour entrer une séquence de caractères, par exemple des codes PIN ou des numéros de téléphone :

Tournez le bouton **MENU-TUNE** pour marquer le caractère désiré.

Appuyez sur le bouton **MENU-TUNE** pour confirmer le caractère marqué.

Le dernier caractère de la séquence peut être effacé en sélectionnant **X** à l'écran ou en appuyant sur la touche **BACK**. Un appui plus prolongé du bouton **BACK** efface l'ensemble de la saisie.

Pour modifier la position du curseur dans la séquence de caractères déjà entrée, sélectionnez ◀ ou ▶ sur l'écran.

Paramètres de tonalité

Dans le menu de paramètres de tonalité, les caractéristiques de tonalité peuvent être modifiées pour chaque bande de fréquences de radio et pour chaque source de lecture audio.

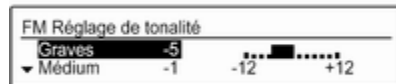

Appuyez sur la touche **TONE** pour ouvrir le menu des paramètres de tonalité.

Réglez les basses, les médiums et les aigus

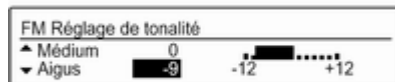

Faites défiler la liste et sélectionnez **Graves**, **Médium** ou **Aigus**.

Réglez la valeur souhaitée pour l'option sélectionnée.

Réglez la distribution de volume entre l'avant et l'arrière



Faites défiler la liste et sélectionnez **Atténuat**.

Réglez la valeur souhaitée.

Réglez la distribution de volume entre la droite et la gauche



Faites défiler la liste et sélectionnez **Balance**.

Réglez la valeur souhaitée.

Sélection d'un style de tonalité

Faites défiler la liste et sélectionnez **EG** (égaliseur). Le menu **Préréglages EG** est affiché.



Les options affichées offrent des pré-réglages de basses, de médiums et d'aigus optimisés pour le style de musique correspondant.

Sélectionnez l'option souhaitée.

Remise à zéro d'un réglage

Sélectionnez l'option souhaitée et appuyez sur le bouton **MENU-TUNE** pendant quelques secondes.

La valeur est réinitialisée à « 0 ».

Remise à zéro ou mise à l'arrêt « Arrêt » de tous les réglages

Appuyez sur la touche **TONE** et maintenez-la enfoncée pendant quelques secondes.

Toutes les valeurs sont réinitialisées à « 0 », la présélection EQ est réglée sur « **Arrêt** ».

Paramètres de volume

Réglage de la compensation de volume par rapport à la vitesse

Appuyez sur la touche **CONFIG** pour ouvrir le menu **Réglages**.

Sélectionnez **Réglages radio**, puis **Contrôle volume automatique**.

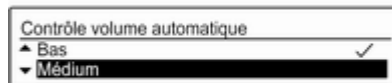

La fonction **Contrôle volume automatique** peut être désactivée ou le degré d'adaptation du volume peut être sélectionné dans le menu affiché.

Sélectionnez l'option souhaitée.

Réglage du volume maximal au démarrage

Appuyez sur la touche **CONFIG** pour ouvrir le menu **Réglages**.

Sélectionnez **Réglages radio**, puis **Volume max. au démarrage**.

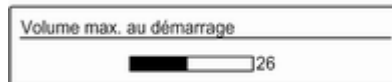

Réglez la valeur souhaitée.

Réglage du volume des annonces relatives à la circulation

Le volume des annonces relatives à la circulation peut être préréglé de manière à être supérieur ou inférieur au volume normal de la radio.

Appuyez sur la touche **CONFIG** pour ouvrir le menu **Réglages**.

Sélectionnez **Réglages radio**, **Options RDS** puis **Vol. annon circulation**.

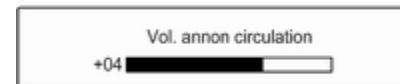

Réglez la valeur souhaitée.

Réglage du volume de sonnerie

Appuyez sur la touche **CONFIG** pour ouvrir le menu **Réglages**.

Sélectionnez **Réglages téléphone**, **Son et signaux** puis **Volume d'appel**.

Réglez la valeur souhaitée.

Radio

Fonctionnement	80
Recherche de stations	80
Listes d'enregistrement automatique	81
Listes de favoris	82
Menus de bandes de fréquences	83
Radio Data System (RDS)	85
Digital Audio Broadcasting	87

Fonctionnement

Activer la radio

Appuyez sur la touche **RADIO** pour ouvrir le menu principal de la radio.



La station reçue est la dernière station écoutée.

Choisir la gamme d'ondes

Appuyez une ou plusieurs fois sur la touche **RADIO** pour sélectionner la bande de fréquences souhaitée.

La station reçue est la dernière station écoutée dans cette bande de fréquence.

Recherche de stations

Recherche automatique d'émetteurs

Appuyez brièvement sur les touches «**◀** **▶**» pour écouter la station suivante dans la mémoire de stations.

Recherche manuelle d'émetteurs

Appuyez et maintenez enfoncées les touches «**◀** **▶**». Relâchez la touche correspondante quand la fréquence souhaitée est presque atteinte dans l'affichage de fréquence.

La prochaine station captable est cherchée et est automatiquement diffusée.

Remarque

Recherche manuelle d'émetteurs: Si l'autoradio ne trouve pas de station, elle passe automatiquement à un niveau de recherche plus sensible. Si elle ne trouve toujours pas de station, la dernière fréquence active sera à nouveau adoptée.

Remarque

Bande de fréquences FM : quand la fonction RDS est activée, seules les stations RDS ⇨ 85 sont recherchées ; quand le service de messages sur la circulation (TP) est activé, seules les stations de service de messages sur la circulation ⇨ 85 sont recherchées.

Réglage manuel de station

Dans le menu principal de la radio, appuyez sur le bouton **MENU-TUNE** pour ouvrir le menu de bande de fréquences correspondant et sélectionnez **Syntonisation manuelle FM**, **Syntonisation manuelle AM** ou **Syntonisation manuelle DAB**.

Sur la fenêtre d'affichage de fréquence, tournez le bouton **MENU-TUNE** et réglez la fréquence de réception optimale.

Listes d'enregistrement automatique

Les stations dont la réception est la meilleure dans une bande de fréquences peuvent être recherchées et

enregistrées automatiquement via la fonction d'enregistrement automatique.

Chaque bande de fréquences comporte 2 listes d'enregistrement automatique (**AS-Stations 1**, **AS-Stations 2**) pouvant chacune contenir 6 stations.

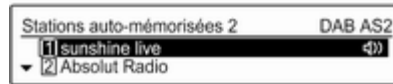
**Remarque**

La station actuellement reçue est marquée par 📻).

Enregistrer automatiquement des stations

Appuyez sur le bouton **FAV 1-2-3** et maintenez-le enfoncé jusqu'à ce qu'un message s'affiche. Les 12 stations les plus puissantes dans la bande de fréquences actuelle sont enregistrées dans les 2 listes d'enregistrement automatique.

Pour annuler la procédure d'enregistrement automatique, appuyez sur le bouton **MENU-TUNE**.

Enregistrement manuel

Des stations peuvent également être enregistrées manuellement dans les listes d'enregistrement automatique.

Réglez la station à enregistrer.

Appuyez une ou plusieurs fois brièvement sur la touche **FAV 1-2-3** pour passer à la liste désirée.

Pour enregistrer la station à un emplacement de la liste, appuyez sur la touche de station souhaitée **1...6** jusqu'à ce qu'un message de confirmation s'affiche.

Remarque

Les stations enregistrées manuellement sont écrasées lors d'un processus d'enregistrement de stations automatique.

Remarque

Pour utiliser cette fonction, la fonction **Stations auto-mémorisées** doit être activée (voir ci-dessous).

Récupérer une station

Appuyez une ou plusieurs fois brièvement sur la touche **FAV 1-2-3** pour passer à la liste désirée.

Appuyez brièvement sur une des touches de station **1...6** afin d'ouvrir la station à l'emplacement de liste correspondant.

Remarque

Pour utiliser cette fonction, la fonction **Stations auto-mémorisées** doit être activée (voir ci-dessous).

Activation de la fonction d'enregistrement automatique des stations

Appuyez sur la touche **CONFIG** pour ouvrir le menu **Réglages**.

Sélectionnez **Réglages radio** puis **Stations auto-mémorisées** pour ouvrir le menu correspondant.

Réglez l'enregistrement automatique des stations des bandes de fréquences FM, AM ou DAB sur **Mar**.

Listes de favoris

Des stations de toutes les bandes de fréquences peuvent être enregistrées manuellement dans les listes de favoris.

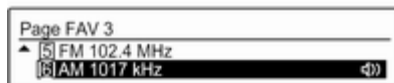

6 stations peuvent être enregistrées dans chaque liste de favoris. Le nombre de listes de favoris disponibles peut être défini (voir ci-dessous).

Remarque

La station actuellement reçue est marquée par .

Enregistrer une station

Réglez la station à enregistrer.

Appuyez une ou plusieurs fois brièvement sur la touche **FAV 1-2-3** pour passer à la liste désirée.

Pour enregistrer la station à un emplacement de la liste, appuyez sur la touche de station souhaitée **1...6** jusqu'à ce qu'un message de confirmation s'affiche.

Récupérer une station

Appuyez une ou plusieurs fois brièvement sur la touche **FAV 1-2-3** pour passer à la liste désirée.

Appuyez brièvement sur une des touches de station **1...6** afin d'ouvrir la station à l'emplacement de liste correspondant.

Définir le nombre de listes de favoris disponibles

Appuyez sur la touche **CONFIG** pour ouvrir le menu **Réglages**.

Sélectionnez **Réglages radio** puis **Favoris radio** pour ouvrir le menu **Nombre max. de pages de favoris**.

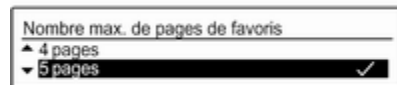

Sélectionnez le nombre de listes de favoris disponibles souhaité.

Menus de bandes de fréquences

D'autres fonctions de sélection de station sont disponibles via les menus spécifiques aux bandes de fréquences.

Remarque

Les affichages suivants sont donnés à titre d'exemple.

Listes de stations

Dans un menu principal de la radio, tournez le bouton **MENU-TUNE** pour ouvrir la liste des stations de la bande de fréquences correspondante.

Toutes les stations FM, AM ou DAB captables dans la zone de réception actuelle s'affichent.

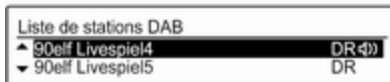

Remarque

Si aucune liste de stations n'a été créée à l'avance, le système d'infodivertissement effectue une recherche automatique de stations.

Sélectionnez la station souhaitée.

Remarque

La station actuellement reçue est marquée par .

Mise à jour des listes de stations

Dans un menu principal de la radio, appuyez sur le bouton **MENU-TUNE** pour ouvrir le menu de bande de fréquences correspondant.

Si les stations enregistrées dans la liste de stations spécifique à la bande de fréquences ne sont plus reçues :

Sélectionnez le point de menu **Actualiser liste de stations FM**, **Actualiser liste de stations AM** ou **Actualiser liste de stations DAB** dans le menu de la bande de fréquences correspondante.

La recherche de stations démarre. Une fois la recherche terminée, la dernière station reçue est émise.

Pour annuler la recherche de stations, appuyez sur le bouton **MENU-TUNE**.

Remarque

Si l'Infotainment System comporte un double syntoniseur, les listes de stations sont continuellement mises à jour en tâche de fond. Aucune mise à jour manuelle n'est requise.

Remarque

Si une liste de station spécifique de gamme d'ondes est mise à jour, la liste de catégorie correspondante (si possible) est également mise à jour.

Liste de favoris

Dans un menu principal de la radio, appuyez sur le bouton **MENU-TUNE** pour ouvrir le menu de bande de fréquences correspondant.

Sélectionnez **Liste de favoris**. Toutes les stations enregistrées dans les listes de favoris sont affichées.

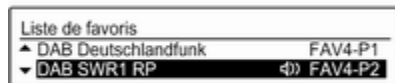



Sélectionnez la station souhaitée.

Remarque

La station actuellement reçue est marquée par .

Listes de catégories

De nombreuses stations RDS  85 et DAB  87 émettent un code PTY qui indique le type de programme transmis (par exemple des informations). Certaines stations modifient également le code PTY en fonction du contenu en cours de diffusion.

L'Infotainment System enregistre ces stations, triées par type d'émission, dans la liste de catégories correspondante.

Pour rechercher un type d'émission donné par station : Sélectionnez la liste de catégories spécifique aux bandes de fréquences.

Une liste des types d'émission disponibles à l'heure actuelle s'affiche.

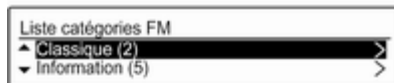

Sélectionnez le type d'émission souhaité.

Une liste de stations diffusant une émission du type sélectionné s'affiche.

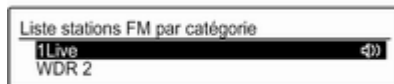

Sélectionnez la station souhaitée.

La liste de catégories est également mise à jour lors de l'actualisation de la liste des stations spécifique à la bande de fréquences correspondante.

Remarque

La station actuellement reçue est marquée par .

Annonces DAB

Outre leurs programmes musicaux, de nombreuses stations DAB  87 diffusent différentes catégories d'annonces.

Le service (programme) DAB en cours de réception est interrompu si des annonces des catégories déjà activées sont en attente.

Activer des catégories d'annonces

Dans le **Menu DAB**, sélectionnez **Annonces DAB** pour afficher le menu correspondant.

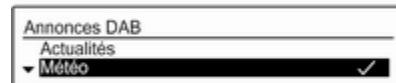

Activez les catégories d'annonces souhaitées.

Plusieurs catégories d'annonces peuvent être sélectionnées en même temps.

Remarque

Les annonces DAB peuvent uniquement être reçues si la gamme d'ondes DAB est activée.

Radio Data System (RDS)

Radio Data System (RDS) est un service des stations FM qui facilite considérablement la recherche d'une station donnée et sa bonne réception.

Avantages du RDS

- Sur l'écran, le nom de la station réglée apparaît à la place de la fréquence.
- Durant une recherche de stations, l'Infotainment System ne syntonise que des stations RDS.

- L'Infotainment System recherche toujours la fréquence de diffusion dont la réception est la meilleure pour la station réglée avec AF (Alternative Frequency).
- Selon la station reçue, l'Infotainment System affiche du texte pouvant contenir, par exemple, des informations sur le programme en cours.

Configurer le RDS

Appuyez sur la touche **CONFIG** pour ouvrir le menu **Réglages**.

Sélectionnez **Réglages radio**, puis **Options RDS**.



Réglez l'option **RDS** sur **Mar** ou **Arrêt**.

Remarque

Si RDS est désactivé, il sera automatiquement activé dès qu'une station radio est changée (par le bouton de préréglage ou la fonction de recherche).

Remarque

Les options suivantes ne sont disponibles que si le **RDS** est réglé sur **Mar**.

Options RDS

Activer/désactiver la régionalisation

Certaines stations RDS diffusent parfois des émissions différentes, sur différentes fréquences, en fonction de la région.

Réglez l'option **Régional** à **Mar** ou **Arrêt**.

Si la régionalisation est activée, seules les fréquences alternatives (AF) avec les mêmes programmes régionaux sont sélectionnés.

Si la régionalisation est désactivée, les fréquences alternatives des stations sont sélectionnées sans prendre en compte les émissions régionales.

Texte RDS défilant

Certaines stations RDS masquent le nom de l'émission pour afficher des informations complémentaires sur la ligne d'affichage.

Pour bloquer l'affichage des informations complémentaires :

Réglez **Blocage défilement texte sur Mar.**

volume TA

Le volume des annonces relatives à la circulation (TA) peut être pré-réglé. Pour une description détaillée, ↪ 79.

Service de messages sur la circulation

(TP = Informations sur la circulation)

Les stations de service de messages sur la circulation sont des stations RDS diffusant des informations sur la circulation.

Activer et désactiver le service de messages sur la circulation

Pour activer et désactiver la fonction d'annonces sur la circulation de l'Infotainment System :

Appuyez sur le bouton **TP**.

- Si le service de messages sur la circulation est activé, [] s'affiche dans le menu principal de radio.
- Seules les stations de service de messages sur la circulation sont reçues.
- Si la station actuelle n'est pas une station de service de messages sur la circulation, la recherche de la station de service de messages sur la circulation suivante commence automatiquement.
- Si une station avec annonces sur la circulation est trouvée, [TP] s'affiche dans le menu principal de radio.

- Les annonces sur la circulation sont émises au volume TA pré-réglé ↪ 79.
- Si le service de messages sur la circulation est activé, la lecture CD/MP3 est interrompue pendant la durée de l'annonce sur la circulation.

Ecouter uniquement les annonces sur la circulation

Activez le service de messages sur la circulation et baissez complètement le volume de l'Infotainment System.

Bloquer les annonces sur la circulation

Pour bloquer une annonce de circulation, par ex. durant la lecture d'une plage CD/MP3 :

Appuyez sur la touche **TP** ou sur le bouton **MENU-TUNE** pour confirmer le message d'annulation à l'écran.

L'annonce relative à la circulation est annulée, mais le service de messages relatifs à la circulation reste actif.

Digital Audio Broadcasting

Le système Digital Audio Broadcasting (DAB) est un système de diffusion innovant et universel.

Les stations DAB sont repérées par le nom du programme à la place de la fréquence de diffusion.



Remarques générales

- Avec le DAB, plusieurs programmes (services) radio peuvent être diffusés sur une seule fréquence (ensemble).
- Outre les services audio numériques de grande qualité, le DAB est également capable de diffuser des données relatives aux programmes et une multitude d'autres services de données, dont des informations sur le voyage et la circulation.

- Tant qu'un récepteur DAB donné peut détecter le signal envoyé par une station de diffusion (même si le signal est très faible), la restitution sonore est assurée.
- Il n'y a pas d'évanouissement (affaiblissement du son typique de la réception AM ou FM). Le signal DAB est reproduit à un volume constant.
- Si le signal DAB est trop faible pour être capté par le récepteur, la réception est totalement interrompue. Cet incident peut être évité en activant **Liaison automatique DAB** et/ou **Liaison automatique DAB-FM** sur le menu des réglages DAB.
- Les interférences causées par des stations dont les fréquences sont proches (un phénomène typique des réceptions AM et FM) n'existent pas avec le DAB.
- Si le signal DAB est réfléchi par des obstacles naturels ou des bâtiments, la qualité de la réception

DAB s'améliore, alors que, dans le même cas, la réception AM ou FM est considérablement altérée.

- Lorsque la réception DAB est activée, le syntoniseur FM de l'Infotainment System reste actif en arrière-plan et recherche en continu les meilleures stations FM en réception. Si la fonction TP ↗ 85 est activée, les annonces de trafic de la station FM présentant la meilleure réception au moment précis sont diffusées. Désactiver la fonction TP si la réception DAB ne doit pas être interrompue par les annonces de trafic FM.

Configurer le DAB

Appuyez sur le bouton **CONFIG**.

Sélectionnez **Réglages radio**, puis **Réglages DAB**.



Les options suivantes peuvent être sélectionnées dans le menu de configuration :

Liaison automatique de l'ensemble

Lorsque cette fonction est activée, l'appareil met le même service (programme) sur un autre ensemble (fréquence) DAB lorsque le signal DAB est trop faible pour être capté par le récepteur.

Réglez la fonction sur **Mar** ou **Arrêt**.

Liaison automatique DAB-FM

Lorsque cette fonction est activée, l'appareil passe à la station FM correspondant au programme DAB actif lorsque le signal DAB est trop faible pour être capté par le récepteur.

Réglez la fonction sur **Mar** ou **Arrêt**.

Adaptation audio dynamique

Lorsque cette fonction est activée, la gamme dynamique du signal DAB est réduite. Ceci signifie que le niveau des sons forts est réduit et que le niveau des sons doux est accru. Par conséquent, le volume de l'Infotainment System peut être augmenté de

façon à ce que les sons doux soient audibles, sans que les sons forts ne soient trop puissants.

Réglez la fonction sur **Mar** ou **Arrêt**.

Sélection de bande

Sélectionnez le point de menu **Sélection de bandes** pour afficher le menu correspondant.

Pour définir les bandes de fréquences à recevoir par l'Infotainment System, activez l'une de ces options :

L-Band : 1 452 - 1 492 MHz, radiodiffusion terrestre et satellite

Band III : 174 - 240 MHz, radiodiffusion terrestre

Les deux

Lecteur CD

Remarques générales	89
Fonctionnement	90

Remarques générales

Le lecteur CD de l'Infotainment System peut lire des CD audio et des CD MP3/WMA.

Remarque

Avertissement

Ne placez en aucun cas des CD « singles » d'un diamètre de 8 cm ou des CD de forme spéciale dans le lecteur audio.

Aucune étiquette ne peut être apposée sur les CD. Ces disques peuvent se coincer dans le lecteur CD et l'endommager. Un remplacement de l'appareil s'avérera dès lors nécessaire.

- Les formats de CD suivants peuvent être utilisés :
CD-ROM Mode 1 et Mode 2.
CD-ROM XA Mode 2, Form 1 et Form 2.
- Les formats de fichiers suivants peuvent être utilisés :

ISO 9660 niveau 1, niveau 2 (Romeo, Joliet).

Les fichiers MP3 et WMA écrits dans un format autre que ceux énumérés ci-dessus peuvent ne pas être lus correctement et leurs noms de fichiers et de dossiers peuvent ne pas s'afficher correctement.

- Il se peut que certains CD audio avec protection contre la copie non conforme aux normes CD audio ne soient pas lus correctement ou ne puissent pas être lus.
- Les CD-R ou CD-RW enregistrés sont plus sensibles aux mauvaises manipulations que les CD préenregistrés. Veillez à manipuler correctement les CD, en particulier les CD-R et CD-RW enregistrés (voir ci-dessous).
- Il est possible que les CD-R et CD-RW ne soient pas lus correctement ou ne puissent pas être lus. Dans ce cas, il ne s'agit pas d'une défaillance de l'appareil.

- Sur les CD mixtes (plages audio et fichiers compressés, MP3 par ex.), les plages audio et les fichiers compressés peuvent être lus séparément.
- Évitez de laisser des empreintes digitales sur les CD que vous changez.
- Remettez les CD immédiatement dans leur pochette après les avoir retirés du lecteur de CD afin de les protéger des dommages et de la poussière.
- De la poussière ou du liquide sur les CD peut salir la lentille du lecteur de CD à l'intérieur de l'appareil et provoquer des pannes.
- Protégez vos CD de la chaleur et de la lumière directe du soleil.
- Les restrictions suivantes s'appliquent aux CD MP3/WMA :
Débit binaire : 8 kbit/s - 320 kbit/s.
Fréquence d'échantillonnage : 48 kHz, 44,1 kHz, 32 kHz (pour

MPEG-1) et 24 kHz, 22,05 kHz, 16kHz (pour MPEG-2).

- Les restrictions suivantes s'appliquent aux données enregistrées sur un CD MP3/WMA :

Nombre maximal de plages : 999.

Nombre de plages par niveau de dossier : 512 max.

Profondeur de structure de dossiers : 10 niveaux max.

Remarque

Ce chapitre traite uniquement de la lecture de fichiers MP3 car les opérations relatives aux fichiers MP3 et WMA sont identiques. Lorsqu'un CD contenant des fichiers WMA est chargé, les menus relatifs au MP3 sont affichés.

Fonctionnement

Lancer une lecture CD

Appuyez une ou plusieurs fois sur la touche **MEDIA** pour ouvrir le menu principal CD ou MP3.



Si un CD se trouve dans le lecteur CD, sa lecture commence.

En fonction des données enregistrées sur le CD audio ou le CD MP3, différentes informations relatives au CD et à la plage musicale en cours s'affichent à l'écran.

Insérer un CD

Insérer un CD, face imprimée vers le haut, dans la fente jusqu'à ce qu'il soit escamoté.

Remarque

Si un CD est inséré, ● s'affiche à l'écran.

Passer à la plage suivante ou précédente

Appuyez brièvement sur les touches ◀ ⏮ ou ⏭ ▶.

Avance ou retour rapides

Appuyez sur la touche «K K ou N N» et maintenez-les enfoncées pour avancer ou reculer rapidement dans la plage actuelle.

Sélection d'une plage à l'aide du menu CD audio

Appuyez sur le bouton **MENU-TUNE** pour ouvrir le menu CD.



Chansons au hasard

Pour lire toutes les plages dans un ordre aléatoire : réglez cette fonction sur **Mar**.

Remarque

Si cette fonction est activée, «N N» est affiché dans le menu principal correspondant.

Répéter

Pour écouter plusieurs fois une chanson : réglez cette fonction sur **Mar**.

Remarque

Si cette fonction est activée, «N N» est affiché dans le menu principal correspondant.

Liste de pistes

Pour sélectionner une plage du CD : sélectionnez **Liste de pistes** puis sélectionnez la plage désirée.

dossiers

Pour sélectionner une plage dans un dossier : sélectionnez **dossiers**. Une liste des dossiers présents sur le CD s'affiche.

Sélectionnez l'un des dossiers, puis sélectionnez la plage désirée.

Remarque

Ce point de menu n'est disponible que si un CD MP3 est inséré.

Recherche...

Pour ouvrir un menu de recherche et de sélection de plage : sélectionnez **Recherche...**

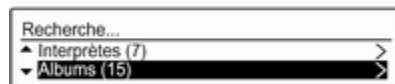

Sélectionnez l'une des catégories, puis sélectionnez la plage désirée.

Remarque

Ce point de menu n'est disponible que si un CD MP3 est inséré.

Éjection d'un CD

Appuyez sur le bouton **△**.

Le CD est expulsé de la fente pour CD.

Si le CD n'est pas retiré après éjection, il rentre automatiquement après quelques secondes.

Entrée AUX

Remarques générales	92
Fonctionnement	92

Remarques générales

Sur le panneau de commande de l'Infotainment System ↗ 68, une entrée AUX permet le branchement de sources audio externes.

Sur l'entrée AUX, il est par exemple possible de brancher un lecteur de CD portable avec une fiche jack de 3,5 mm.

Remarque

La prise doit toujours rester propre et sèche.

Fonctionnement

CD 3.0 BT : appuyez une ou plusieurs fois sur la touche **MEDIA** pour activer le mode AUX.

R 3.0 : appuyez sur la touche **AUX** pour activer le mode AUX.



Tournez le bouton **VOL** de l'Infotainment System pour régler le volume.

Toutes les autres fonctions peuvent uniquement être gérées via les éléments de commande de la source audio.

Port USB

Remarques générales	93
Ecouter une source audio	94

Remarques générales

Dans la console centrale, sous les commandes de climatisation, se trouve une prise USB permettant la connexion de sources de données audio externes.

Remarque

La prise doit toujours rester propre et sèche.

Un lecteur MP3, une clé USB, une carte SD (via un connecteur /adaptateur USB), ou un iPod peuvent être connectés au port USB.

Lorsqu'ils sont connectés au port USB, diverses fonctions de ces périphériques peuvent être opérées via les commandes et les menus de l'Infotainment System.

Remarque

Certains modèles de lecteur MP3, clé USB, carte SD ou iPod ne sont pas supportés par l'Infotainment System.

Remarque

- Les périphériques connectés au port USB doivent satisfaire les spécifications de classe de mémoire de masse USB (MSC USB).
- Les périphériques connectés via USB sont supportés selon la spécification USB V 2.0. Vitesse maximale supportée : 12 Mbit/s.
- Seuls les périphériques avec un système de fichier FAT16/FAT32 sont supportés.
- Les lecteurs de disque dur (HDD) ne sont pas compatibles.
- Les concentrateurs USB ne sont pas pris en charge.
- Les formats de fichiers suivants peuvent être utilisés :
ISO9660 niveau 1, niveau 2 (Romeo, Joliet).
Les fichiers MP3 et WMA écrits dans un format autre que ceux énumérés ci-dessus peuvent ne pas être lus correctement et leurs noms de fichiers et de dossiers peuvent ne pas s'afficher correctement.

- Les restrictions suivantes s'appliquent aux fichiers enregistrés sur un périphérique :

Débit binaire : 8 kbit/s - 320 kbit/s.

Fréquence d'échantillonnage : 48 kHz, 44,1 kHz, 32 kHz (pour MPEG-1) et 24 kHz, 22,05 kHz, 16kHz (pour MPEG-2).

- Les restrictions suivantes s'appliquent aux données mémorisées sur les périphériques connectés au port USB :

Nombre maximal de plages : 999.

Nombre de plages par niveau de dossier : 512 max.

Profondeur de structure de dossiers : 10 niveaux max.

Les fichiers WMA avec Digital Rights Management (DRM) provenant de magasins de musique en ligne ne peuvent pas être lus.

Les fichiers WMA peuvent être lus sans risque uniquement s'ils ont été créés avec Windows Media Player version 9 ou ultérieure.

Extensions valables pour listes de lecture : .m3u, .pls, .wpl.

Les entrées de la liste de lecture doivent être mentionnées sous forme de chemin d'accès relatif.

L'attribut système de dossiers/fichiers contenant des données audio ne doit pas être défini.

Écouter une source audio

Appuyez une ou plusieurs fois sur la touche **MEDIA** pour activer le mode MP3 ou iPod.

La lecture des données audio mémorisées sur l'appareil débute automatiquement.

MP3:

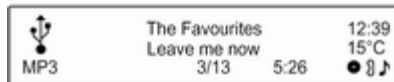

iPod:

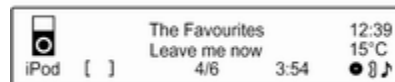

Utilisation du menu spécifique à l'appareil

Appuyez sur le bouton **MENU-TUNE** pour ouvrir le menu de l'appareil actuellement connecté.

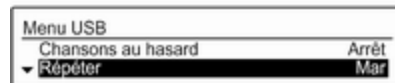

Chansons au hasard

Pour lire toutes les plages dans un ordre aléatoire : réglez cette fonction sur **Mar**.

Remarque

Si cette fonction est activée, \rightleftarrows est affiché dans le menu principal correspondant.

Répéter

Pour écouter plusieurs fois une chanson : réglez cette fonction sur **Mar**.

Remarque

Si cette fonction est activée,  est affiché dans le menu principal correspondant.

dossiers

Pour sélectionner une plage dans un dossier : sélectionnez **dossiers**. Une liste des dossiers présents sur l'appareil s'affiche.

Sélectionnez l'un des dossiers, puis sélectionnez la plage désirée.

Remarque

Ce point de menu n'est pas disponible si un iPod est connecté.

Recherche...

Pour ouvrir un menu de recherche et de sélection de plage : sélectionnez

Recherche....

Sélectionnez l'une des catégories, puis sélectionnez la plage désirée.

Retrait de l'appareil

Pour retirer en toute sécurité l'appareil, sélectionnez **Retirer USB** ou **Éjecter iPod** puis déconnectez l'appareil.

Musique Bluetooth

Remarques générales	96
Utilisation	96

Remarques générales

Les sources audio Bluetooth (p. ex. les téléphones-baladeurs, lecteurs MP3 Bluetooth, etc.) respectant le protocole de musique Bluetooth A2DP peuvent être connectées sans fil à l'Infotainment System.

Remarque

- L'Infotainment System connecte uniquement des appareils Bluetooth compatibles A2DP (Advanced Audio Distribution Profile) version 1.2 ou ultérieure.
- L'appareil Bluetooth doit être compatible avec la version 1.0 ou supérieure de l'AVRCP (Audio Video Remote Control Profile). Si l'appareil n'est pas compatible AVRCP, seul le volume peut être commandé par le biais de l'Infotainment System.
- Avant de connecter l'appareil Bluetooth à l'Infotainment System, il faut bien connaître les fonctions Bluetooth décrites dans son manuel d'utilisation.

Utilisation

Préconditions

Les préconditions suivantes doivent être satisfaites pour pouvoir utiliser le mode Musique Bluetooth de l'Infotainment System

- La fonction Bluetooth de l'Infotainment System doit être activée ↪ 99.
- La fonction Bluetooth de la source audio Bluetooth externe doit être activée (voir le guide utilisateur de l'appareil).
- En fonction de la source audio Bluetooth externe, il peut être nécessaire de régler l'appareil sur « visible » (voir le guide de l'utilisateur de l'appareil).
- La source audio Bluetooth externe doit être appareillée et connectée à l'Infotainment System ↪ 99.

Activation du mode Musique Bluetooth

Appuyez une ou plusieurs fois sur le bouton **MEDIA** pour activer le mode Musique Bluetooth.



La lecture de la musique Bluetooth doit être lancée et interrompue/arrêtée via l'appareil Bluetooth.

Fonctionnement via l'Infotainment System

Réglage du volume

Le volume peut être ajusté via l'Infotainment System ↪ 74.

Passer à la plage suivante ou précédente

Appuyez brièvement sur les touches «**⏪**» ou «**⏩**» du panneau de commande de l'Infotainment System.

Téléphone

Remarques générales	98
Connexion Bluetooth	99
Appel d'urgence	101
Fonctionnement	102
Téléphones mobiles et équipement radio C.B.	106

Remarques générales

Le portail de téléphone vous offre la possibilité d'avoir des conversations téléphoniques via un micro et des haut-parleurs dans le véhicule, ainsi que d'utiliser les fonctions les plus importantes de votre téléphone mobile par l'intermédiaire de l'Infotainment System du véhicule. Pour utiliser le portail de téléphone, le téléphone mobile doit être connecté à l'Infotainment System via Bluetooth.

Toutes les fonctions du portail de téléphone ne sont pas acceptées par tous les téléphones mobiles. Les fonctions téléphoniques disponibles dépendent du téléphone mobile correspondant et du fournisseur de services. Vous trouverez davantage d'informations sur le sujet dans les instructions d'utilisation de votre téléphone mobile ; vous pouvez également vous renseigner auprès de votre fournisseur de services.

Remarques importantes concernant l'utilisation et la sécurité routière

Attention

Les téléphones mobiles ont un effet sur votre environnement. C'est pourquoi des directives et règlements de sécurité ont été édictés. Vous devriez être familiarisé avec les directives applicables avant d'utiliser le téléphone.

Attention

L'utilisation de la fonction mains libres en roulant peut être dangereuse car votre concentration est réduite quand vous êtes au téléphone. Parquez votre véhicule

avant d'utiliser la fonction mains libres. Suivez les réglementations du pays dans lequel vous vous trouvez à présent.

N'oubliez pas respecter les réglementations spéciales s'appliquant dans des zones particulières et éteignez toujours votre téléphone mobile si son utilisation est interdite, si le téléphone mobile provoque des interférences ou si une situation dangereuse peut survenir.



Bluetooth

Les profils Bluetooth HFP, PBAP, GAP, SDP, et SPP sont mis en œuvre conformément à la norme Bluetooth 2.1+ER et le portail de téléphone est certifié par le groupe d'intérêt spécial Bluetooth (SIG).

Des informations complémentaires sur les spécifications sont disponibles sur l'internet à l'adresse <http://www.bluetooth.com>.

Éléments de commande

Les éléments de commande spécifiques au téléphone les plus importants sont les suivants :

Bouton / : ouvre le menu principal de téléphone.

Commandes au volant :

 : prendre l'appel.

 : mettre fin à/rejeter l'appel.

Connexion Bluetooth

Bluetooth est une norme radio de connexion sans fil entre par exemple un téléphone et d'autres appareils. Des données telles que le répertoire téléphonique, les listes d'appels, le nom de l'opérateur et l'intensité du champ peuvent être transférées. Les fonctionnalités peuvent être limitées en fonction du type de téléphone.

Pour pouvoir utiliser une connexion Bluetooth via le portail de téléphone, la fonction Bluetooth du téléphone mobile doit être activée et le téléphone mobile doit être rendu « vi-

sible ». Pour une description détaillée, veuillez consulter les instructions d'utilisation du téléphone mobile.

Activer Bluetooth

Appuyez sur la touche **CONFIG** pour ouvrir le menu **Réglages**.

Sélectionnez **Réglages téléphone** puis **Bluetooth**. Le sous-menu vous pose une question.

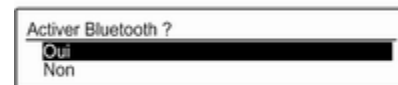

Réglez **Bluetooth** sur **Mar** en répondant à la question **Oui** ou **Non**, comme demandé.

Couplage d'un appareil Bluetooth

Appuyez sur la touche **CONFIG** pour ouvrir le menu **Réglages**. Sélectionnez **Réglages téléphone**, puis **coupler dispositif**.

Vous pouvez également appuyer deux fois sur la touche .

L'affichage suivant apparaît.



Dès que le portail de téléphone de l'Infotainment System est détecté, il apparaît dans la liste des appareils de votre appareil Bluetooth. Sélectionnez le portail de téléphone.

Lorsque la demande s'affiche, entrez le code PIN de votre appareil Bluetooth. Les appareils sont couplés et connectés.

Remarque

Le répertoire téléphonique de votre téléphone sera automatiquement téléchargé. La présentation et l'ordre des entrées du répertoire téléphonique peuvent être différents sur l'affichage de l'Infotainment System et l'affichage du téléphone mobile.

Si la connexion Bluetooth est réussie : si un autre appareil Bluetooth a été connecté à l'Infotainment System, il est maintenant déconnecté du système.

Si la connexion Bluetooth échoue : recommencez la procédure décrite auparavant ou consultez le guide de l'utilisateur de l'appareil Bluetooth.

Remarque

5 appareils au maximum peuvent être couplés avec l'Infotainment System.

Modifier le code Bluetooth

Appuyez sur la touche **CONFIG** pour ouvrir le menu **Réglages**.

Sélectionnez **Réglages téléphone**, puis **Changer code Bluetooth**. L'affichage suivant apparaît.

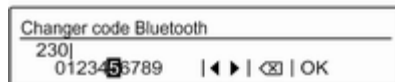

Entrez le code PIN à quatre chiffres désiré et confirmez l'entrée par **OK**.

Connexion d'un autre appareil couplé

Appuyez sur la touche **CONFIG** pour ouvrir le menu **Réglages**.

Sélectionnez **Réglages téléphone**, puis **Liste d'appareils**. Une liste de tous les appareils Bluetooth actuellement couplés à l'Infotainment System est affichée.

Remarque

L'appareil Bluetooth actuellement connecté à l'Infotainment System est indiqué par .



Sélectionner l'appareil souhaité. Un sous-menu s'affiche.

Sélectionnez le point **Choisir** du sous-menu pour établir la connexion.

Déconnexion d'un appareil

Appuyez sur la touche **CONFIG** pour ouvrir le menu **Réglages**.

Sélectionnez **Réglages téléphone**, puis **Liste d'appareils**. Une liste de tous les appareils Bluetooth actuellement couplés à l'Infotainment System est affichée.

Remarque

L'appareil Bluetooth actuellement connecté à l'Infotainment System est indiqué par **✓**.

Sélectionnez l'appareil couplé. Un sous-menu s'affiche.

Sélectionnez le point **Déconnecter** du sous-menu pour déconnecter l'appareil.

Suppression d'un appareil couplé

Appuyez sur la touche **CONFIG** pour ouvrir le menu **Réglages**.

Sélectionnez **Réglages téléphone**, puis **Liste d'appareils**. Une liste de tous les appareils Bluetooth actuellement couplés à l'Infotainment System est affichée.

Remarque

L'appareil Bluetooth actuellement connecté à l'Infotainment System est indiqué par **✓**.

Sélectionner l'appareil souhaité. Un sous-menu s'affiche.

Si l'appareil est connecté, il doit d'abord être déconnecté (voir ci-dessus).

Sélectionnez le point **Supprimer** du sous-menu pour retirer l'appareil.

Restauration des réglages d'usine par défaut

Les réglages du téléphone, par exemple la liste des appareils, le code Bluetooth et la sonnerie peuvent être réinitialisés aux réglages d'usine par défaut.

Appuyez sur la touche **CONFIG** pour ouvrir le menu **Réglages**. Sélectionnez **Réglages téléphone**, puis **Restaurer réglages par défaut**.

Le sous-menu vous pose une question. Pour réinitialiser toutes les valeurs aux valeurs d'usine par défaut, sélectionnez **Oui**.

Appel d'urgence

⚠ Attention

L'établissement de la connexion ne peut pas être garanti dans toutes les situations. Pour cette raison, vous ne devez pas compter exclusivement sur un téléphone mobile pour une communication d'une importance capitale (par exemple une urgence médicale).

Sur certains réseaux, il peut être nécessaire d'insérer correctement une carte SIM valable dans le téléphone mobile.

⚠ Attention

Gardez à l'esprit que vous pouvez effectuer et recevoir des appels avec le téléphone mobile, si la zone couverte bénéficie d'un signal suffisamment fort. Dans certains cas, il n'est pas possible d'effectuer des appels d'urgence sur

tous les réseaux de téléphonie mobile ; il peut arriver qu'ils ne puissent pas être effectués quand certaines fonctions du réseau et/ou du téléphone sont activées. Votre opérateur local de téléphonie pourra vous renseigner.

Le numéro d'appel d'urgence peut être différent selon la région et le pays. Prière de vous informer au préalable sur le numéro d'appel d'urgence à utiliser dans la région traversée.

Passer un appel d'urgence

Composez le numéro d'appel d'urgence (p. ex. **112**).

La connexion téléphonique avec le centre d'appel d'urgence est établie.

Répondez aux questions du personnel de service concernant votre urgence.

⚠ Attention

Ne mettez pas fin à la conversation tant que le centre de secours ne vous l'a pas demandé.

Fonctionnement

Une fois qu'une connexion Bluetooth a été établie entre votre téléphone mobile et l'Infotainment System, vous pouvez gérer de nombreuses fonctions de votre téléphone mobile via l'Infotainment System.

L'Infotainment System permet, par exemple., d'établir une connexion avec les numéros de téléphone enregistrés dans votre téléphone portable ou de les modifier.

Remarque

En mode mains libres, l'utilisation du téléphone mobile est toujours possible, p. ex. pour prendre un appel ou régler le volume.

Après l'établissement d'une connexion entre le téléphone mobile et l'Infotainment System, les données du téléphone sont transmises à l'Info-

tainment System. Ceci peut prendre quelques minutes en fonction du modèle du téléphone. Pendant cette durée, les possibilités d'utilisation du téléphone mobile via l'Infotainment System sont limitées.

Remarque

Tous les téléphones mobiles ne sont pas compatibles avec toutes les fonctions du portail de téléphone. Par conséquent, les fonctions décrites peuvent être différentes de celles disponibles avec ces téléphones mobiles.



Préconditions

Les préconditions suivantes doivent être satisfaites pour pouvoir utiliser le mode mains libres de l'Infotainment System

- La fonction Bluetooth de l'Infotainment System doit être activée
↪ 99.
- La fonction Bluetooth du téléphone mobile doit être activée (voir le guide utilisateur de l'appareil).

- Le téléphone mobile doit être réglé sur « visible » (voir le guide utilisateur de l'appareil).
- Le téléphone mobile doit être apparié à l'Infotainment System
⇨ 99.

Activation du mode mains libres

Appuyez sur la touche  /  du panneau de commande de l'Infotainment System. Le menu principal du téléphone est affiché.

Remarque

Si aucun téléphone mobile n'est connecté à l'Infotainment System, **Aucun téléphone disponible** est affiché. Pour une description détaillée de l'établissement d'une connexion Bluetooth, ⇨ 99.



De nombreuses fonctions du téléphone peuvent maintenant être contrôlées via le menu principal du téléphone (et les sous-menus associés) et via les commandes spécifiques au téléphone du volant.

Faire un appel téléphonique

Saisir un numéro manuellement

Dans le menu principal du téléphone, appuyez sur le bouton **MENU-TUNE** pour ouvrir le **Menu téléphone**.

Sélectionnez le sous-menu **Entrer numéro**. L'écran suivant s'affiche.



Entrez le numéro désiré et sélectionnez  sur l'écran pour commencer la numérotation.

Remarque

Pour ouvrir l'écran **Recherche** du répertoire téléphonique, sélectionnez .

Utilisation du répertoire téléphonique

Le répertoire téléphonique contient des noms et des numéros.

Dans le menu principal du téléphone, appuyez sur le bouton **MENU-TUNE** pour ouvrir le **Menu téléphone**.

Sélectionnez le sous-menu **Carnet d'adresses**. L'écran suivant s'affiche.



Comme sur un téléphone ou un téléphone mobile, les lettres sont organisées par groupes alphabétiques à l'écran : **abc, def, ghi, jkl, mno, pqrs, tuv** et **wxyz**.

Sélectionnez le groupe de lettres désiré. Les entrées du répertoire téléphonique commençant par une des lettres du groupe de lettres sont affichées.

Faites défiler la liste et sélectionnez le nom d'entrée désiré.

Faites défiler la liste des numéros du téléphone et sélectionnez le numéro désiré. Le numéro de téléphone correspondant est composé.

Réglage de l'ordre de tri du répertoire téléphonique

Après avoir couplé et connecté un téléphone mobile à l'Infotainment System, le répertoire de votre téléphone mobile contenant les numéros de téléphone et les noms sera automatiquement téléchargé sur l'Infotainment System.

Le répertoire téléphonique de l'Infotainment System peut être trié par **Prénom** ou par **Nom**.

Appuyez sur la touche **CONFIG** pour ouvrir le menu **Réglages**.

Sélectionnez **Réglages téléphone**, puis **Le tri dans l'annuaire téléphonique**.

Sélectionnez l'option souhaitée.

À l'aide des listes d'appels

Tous les appels arrivants, sortants, ou qui n'ont pas été répondu sont enregistrés dans les listes d'appels correspondantes.

Dans le menu principal du téléphone, appuyez sur le bouton **MENU-TUNE** pour ouvrir le **Menu téléphone**. Sélectionnez le point de sous-menu **Listes d'appel**.

Vous pouvez également appuyer sur la touche **☎** / **☎**.

L'écran suivant s'affiche.

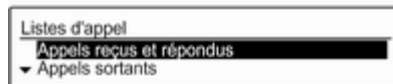

Sélectionnez la liste d'appel désirée, par exemple **Appels reçus sans réponse**. Un menu avec la liste d'appels correspondante s'affiche.

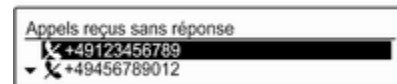

Pour faire un appel téléphonique : sélectionnez la saisie de liste souhaitée. Le numéro de téléphone correspondant est composé.

Recomposer un numéro de téléphone

Le dernier numéro de téléphone composé peut être recomposé.

Appuyez sur le bouton **↶** du volant pour ouvrir le menu **Recomposer**.

Appuyez à nouveau sur le bouton **↶** pour lancer la numérotation.

Appuyez sur le bouton  du volant pour sortir du menu **Recomposer**. Vous pouvez également utiliser le bouton **MENU-TUNE** pour sélectionner **Non** à l'écran.

Appel téléphonique arrivant

Si un mode audio, par ex. la radio ou le mode CD, est actif au moment d'un appel arrivant, la source audio sera mise en sourdine et restera en sourdine jusqu'à ce que l'appel soit terminé.

Pour répondre à l'appel : sélectionnez **Répondre** à l'écran.

Pour rejeter l'appel : sélectionnez **Refuser** à l'écran.

Second appel téléphonique arrivant

Si un second appel téléphonique arrive au cours d'un appel, un message s'affiche.

Pour répondre au second appel et mettre fin à l'appel en cours : sélectionnez **Répondre** à l'écran.

Pour rejeter le second appel et poursuivre l'appel en cours : sélectionnez **Refuser** à l'écran.

Modification de la sonnerie

Appuyez sur la touche **CONFIG** pour ouvrir le menu **Réglages**.

Sélectionnez **Réglages téléphone**, **Son et signaux** puis **Tonalité**. Une liste de toutes les sonneries disponibles s'affiche.

Sélectionnez la sonnerie désirée.

Pour une description détaillée du volume de sonnerie, ↗ 79.

Fonctions disponibles pendant la conversation

Au cours d'un appel, le menu principal du téléphone s'affiche comme suit.

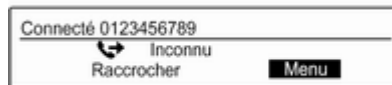

Sélectionnez **Menu** à l'écran pour ouvrir le menu **Connecté**.

Sélectionnez **Raccrocher** à l'écran pour mettre fin à l'appel.

Activation du mode privé

Dans le menu **Connecté**, sélectionnez le point de sous-menu **Appel privé ?** pour transférer l'appel sur le téléphone mobile. L'affichage suivant apparaît.

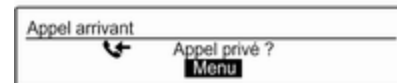

Pour retransférer l'appel sur l'Infotainment System, sélectionnez **Menu** à l'écran, puis **Transférer appel**.

Désactivation/activation du microphone

Dans le menu **Connecté**, réglez le point de sous-menu **Mic sourdine sur Mar**. L'appelant ne peut plus vous entendre.

Pour réactiver le microphone : réglez à nouveau le point de sous-menu **Mic sourdine** sur **Arrêt**.

Téléphones mobiles et équipement radio C.B.

Instructions de montage et d'utilisation

Lors du montage et de l'utilisation d'un téléphone mobile, il est impératif de respecter les instructions de montage spécifiques au véhicule ainsi que les instructions d'utilisation du fabricant du téléphone et du dispositif mains libres. Sinon, l'homologation du véhicule peut être annulée (directive européenne 95/54/CE).

Recommandations pour un fonctionnement sans problèmes :

- Antenne extérieure montée correctement, ce qui assure une portée maximale ;
- Puissance d'émission maximale de 10 watts ;
- Installation du téléphone à un endroit approprié ; respecter les instructions correspondantes dans le Manuel d'utilisation, chapitre **Systemes d'airbags**.

Demander conseil sur les endroits de montage prévus pour l'antenne extérieure et le support ainsi que sur l'utilisation d'appareils dont la puissance d'émission est supérieure à 10 watts.

L'utilisation d'un dispositif mains libres sans antenne extérieure pour des téléphones aux standards GSM 900/1800/1900 et UMTS est uniquement permise quand la puissance d'émission maximale du téléphone mobile ne dépasse pas 2 watts pour les GSM 900 et 1 watt pour les autres.

Pour des raisons de sécurité, nous vous recommandons de ne pas téléphoner en conduisant. Même l'usage de dispositifs mains-libres peut vous distraire du trafic.

Attention

L'utilisation d'appareils radio et de téléphones mobiles qui ne correspondent pas aux standards de téléphones mobiles mentionnés ci-

dessus n'est autorisée qu'avec une antenne appliquée à l'extérieur du véhicule.

Avertissement

Si les instructions mentionnées ci-dessus ne sont pas respectées, les téléphones mobiles et appareils radio peuvent entraîner, en cas de fonctionnement à l'intérieur de l'habitacle sans antenne extérieure, des défaillances de l'électronique du véhicule.

Index alphabétique

A		Commandes de base..... 76
Activation de la fonction AUX.....	92	Configuration système
Activation de la fonction USB.....	94	Heure et date..... 74
Activation de la musique Bluetooth	96	Langue..... 74
Activation du lecteur de CD.....	90	Réglages du véhicule..... 74
Activation du mode téléphone		Restauration des réglages
mains libres.....	102	d'usine..... 74
Activer la radio.....	80	Connexion Bluetooth..... 99
Adaptation audio dynamique.....	87	Contrôle automatique du volume. 79
Annonces sur la circulation.....	85	
Appel d'urgence.....	101	D
Appeler		DAB..... 87
Appel entrant.....	102	Digital Audio Broadcasting..... 87
Faire un appel téléphonique. . .	102	
Fonctions disponibles		E
pendant la conversation.....	102	Ecouter une source audio..... 94
Sonnerie.....	102	Éléments de commande
		L'infotainment system..... 68
B		Téléphone..... 98
Bloquer les annonces sur		Volant..... 68
la circulation.....	85	Enregistrer des stations..... 81, 82
Bluetooth		Entrée AUX
Connexion Bluetooth.....	99	Activation..... 92
Musique Bluetooth.....	96	Fonctionnement..... 92
Téléphone.....	102	Réglage du volume..... 92
Bouton MENU-TUNE.....	76	Remarques générales..... 92
C		F
Choisir la gamme d'ondes.....	80	Fonction antivol 67
Commandes audio au volant.....	68	Fonctionnement.. 74, 80, 90, 92, 102

Entrée AUX.....	92
Lecteur CD.....	90
Menu.....	76
Musique Bluetooth.....	96
Port USB.....	94
Radio.....	80
Téléphone.....	102

L

Lancer une lecture CD.....	90
Lecteur CD	
Activation.....	90
Éjection d'un CD.....	90
Insérer un CD.....	90
Lancer une lecture CD.....	90
Menu CD.....	90
Remarques générales.....	89
Utilisation.....	90
Liste de catégories.....	83
Listes d'appels.....	102
Listes d'enregistrement	
automatique.....	81
Enregistrer des stations.....	81
Récupérer des stations.....	81
Listes de favoris.....	82, 83
Enregistrer des stations.....	82
Récupérer des stations.....	82
Listes de stations.....	83

M

Menu CD.....	90
Menus de bandes de fréquences.....	83
Menu USB.....	94
Mise à jour des listes de stations.....	83
Mise en fonction de	
l'Infotainment System.....	74
Mode silencieux.....	74
Musique Bluetooth	
Activation.....	96
Fonctionnement.....	96
Préconditions.....	96
Remarques générales.....	96

P

Panneau de commande	
Infotainment.....	68
Paramètres de tonalité.....	78
Paramètres de volume.....	79
Port USB	
Activation.....	94
Connexion de l'appareil USB.....	93
Fonctionnement.....	94
Menu USB.....	94
Remarque.....	93
Remarques générales.....	93
Retrait de l'appareil USB.....	94
Présentation des éléments de	
commande.....	68

R

Radio	
Activation.....	80
Adaptation audio dynamique....	87
Annonces DAB.....	83
Annonces sur la circulation.....	85
Choisir la gamme d'ondes.....	80
Configurer le DAB.....	87
Configurer le RDS.....	85
Digital Audio Broadcasting	
(DAB).....	87
Enregistrer des stations.....	81, 82
Liste de catégories.....	83
Listes d'enregistrement	
automatique.....	81
Listes de favoris.....	82, 83
Listes de stations.....	83
Menus de bandes de	
fréquences.....	83
Mise à jour des listes de stations	83
Radio Data System (RDS).....	85
Recherche de stations.....	80
Récupérer des stations.....	81, 82
Régionalisation.....	85
Sélection de bande.....	87
Service de messages sur la	
circulation.....	85
Syntonisation de station.....	80
Utilisation.....	80

Radio Data System (RDS)	85
RDS.....	85
Recherche de stations.....	80
Recomposition.....	102
Récupérer des stations.....	81, 82
Régionalisation.....	85
Réglages de l'heure.....	74
Réglages de la date.....	74
Réglages de la langue.....	74
Remarques générales.....	
.....	89, 92, 93, 96, 98
Entrée AUX.....	92
L'infotainment system.....	66
Lecteur CD.....	89
Musique Bluetooth.....	96
Port USB.....	93
Téléphone.....	98
Répertoire tél.....	102
S	
Service de messages sur la circulation.....	85
Sonnerie	
Sélection de la sonnerie.....	102
Volume de sonnerie.....	79
T	
Téléphone	
Activation.....	102
Appel entrant.....	102

Appels d'urgence.....	101
Bluetooth.....	98
Composition d'un numéro.....	102
Connexion Bluetooth.....	99
Éléments de commande.....	98
Fonctions disponibles pendant la conversation.....	102
Listes d'appels.....	102
Préconditions.....	102
Recomposer un numéro de téléphone.....	102
Remarque.....	98
Remarques générales.....	98
Répertoire tél.....	102
Sélection de la sonnerie.....	102
Téléphones mobiles et équipement radio C.B.	106

U

Utilisation.....	96
Entrée AUX.....	92
Lecteur CD.....	90
Menu.....	76
Musique Bluetooth.....	96
Port USB.....	94
Radio.....	80
Téléphone.....	102
Utilisation de menu.....	76

V

Volume

Contrôle automatique du volume.....	79
Fonction sourdine.....	74
Limitation du volume à température élevée.....	74
Réglage du volume.....	74
Volume compensé par rapport à la vitesse.....	79
Volume de sonnerie.....	79
Volume maximal au démarrage volume TA.....	79
Volume maximal au démarrage... volume TA.....	79

FlexDock

FlexDock	112
Index alphabétique	114

FlexDock

Remarques générales	112
Fonctionnement	113

Remarques générales

Le FlexDock se compose d'une base intégrée et de différents types de berceaux pouvant être fixés à la base. En insérant un iPhone ou un autre smartphone dans le berceau, le smartphone peut être contrôlé via l'Infotainment System, les commandes au volant ou l'écran tactile.

Des informations sur le fonctionnement détaillé du berceau figurent dans le manuel accompagnant chaque berceau.

Attention

Les appareils fixés au FlexDock doivent être utilisés de manière à éviter toute distraction du conducteur et permettre une conduite sûre du véhicule à tout moment. Les lois et réglementations du pays traversé doivent toujours être respectées. Ces lois peuvent différer des informations figurant dans ce guide de l'utilisateur. En cas de doute, arrêtez votre

véhicule et manipulez les appareils lorsque le véhicule est immobile.

Remarque

N'utilisez pas en même temps une source audio supplémentaire via la prise USB pour éviter une superposition des deux sources audio.

Avertissement

Pour éviter tout vol, ne laissez pas le téléphone cellulaire dans le FlexDock lorsque vous quittez le véhicule.

Fonctionnement

Fixez le berceau à la base



1. Retirez le couvercle de la base.
2. Poussez le berceau dans la base et repliez-le.

Connexion du smartphone à l'Infotainment System

Smartphone universel

Connectez le smartphone au berceau en utilisant le câble de connexion.

iPhone

L'iPhone se connecte automatiquement lorsqu'il est inséré dans le berceau.

En fonction de l'état du logiciel et du matériel, les fonctionnalités de l'iPhone peuvent être restreintes.

Utilisation du smartphone

Lorsque le smartphone est connecté via FlexDock, il dispose des mêmes fonctionnalités qu'en cas de connexion via la prise USB. Référez-vous aux instructions correspondantes du guide Infotainment pour des informations détaillées.

Pour pouvoir utiliser la fonction téléphone ou la fonction Musique Bluetooth, une connexion Bluetooth doit être établie. Référez-vous aux instructions correspondantes du guide Infotainment et au guide de l'utilisateur du smartphone pour des informations détaillées.

Retrait du berceau de la base

1. Pressez le bouton de déverrouillage et déposez le berceau.



2. Fixez le couvercle à la base.

Index alphabétique

B	
Base.....	113
Berceau.....	113
F	
FlexDock.....	113
Fonctionnement.....	113
R	
Remarques générales.....	112

Copyright by ADAM OPEL AG, Rüsselsheim, Germany.

Les données mentionnées dans cette publication correspondent à la situation indiquée. Adam Opel AG se réserve le droit d'apporter des modifications techniques, de l'équipement et de la forme du véhicule par rapport aux indications reprises dans cette publication ainsi que des modifications de cette publication proprement dite.

Situation : , ADAM OPEL AG, Rüsselsheim.

Imprimé sur papier blanchi sans chlore.

KTA-2745/1-fr

08/2013

