

# OPEL MOKKA

Guide de l'Infotainment





---

# Sommaire

Navi 950 / CD 600 .....	5
CD 450 / 400 .....	85



---

# Navi 950 / CD 600

Introduction .....	6
Fonctionnement de base .....	16
Radio .....	24
Lecteur CD .....	31
Périphériques .....	33
Navigation .....	38
Reconnaissance vocale .....	58
Téléphone .....	68
Questions fréquentes .....	78
Index alphabétique .....	82

# Introduction

Remarques générales .....	6
Fonction antivol .....	7
Présentation des éléments de commande .....	8
Fonctionnement .....	14

## Remarques générales

Avec l'Infotainment System, vous disposez d'un infodivertissement de voiture dernier cri.

La radio peut être facilement utilisée en enregistrant un grand nombre de stations radio FM, AM et DAB (Digital Audio Broadcasting) avec les boutons pré-réglés 1...6.

Vous pouvez connecter des appareils de stockage de données externes, par exemple un iPod, des appareils USB ou d'autres appareils auxiliaires à l'Infotainment System pour servir de sources audio auxiliaires, par le biais d'un câble ou via Bluetooth.

Le système de navigation avec calcul d'itinéraire dynamique mènera le véhicule à bon port tout en évitant éventuellement automatiquement les bouchons et autres embarras de circulation.

En outre, l'Infotainment System est équipé d'une application téléphone qui permet une utilisation confortable et en toute sécurité de votre téléphone portable dans le véhicule.

En option, l'Infotainment System peut être actionné à l'aide des commandes du tableau de bord, des commandes au volant ou de la fonction de reconnaissance vocale.

La conception étudiée des éléments de commande et les affichages clairs vous permettent de contrôler le système facilement et de façon intuitive.

L'information sur les données d'utilisation et les actualités des mises à jour du logiciel se trouve sur notre site Web.

### Remarque

Ce manuel décrit toutes les options et fonctions disponibles des divers Infotainment Systems. Certaines descriptions, y compris celles des fonctions d'affichage et de menus, peuvent ne pas s'appliquer à votre véhicule en raison de la variante du modèle, des spécifications du pays, de l'équipement spécial ou des accessoires.

## Remarques importantes concernant l'utilisation et la sécurité routière

### ⚠ Attention

L'Infotainment System doit être utilisé de sorte que le véhicule puisse toujours être conduit sans danger. En cas de doute, arrêtez le véhicule et manipulez l'Infotainment System tant que le véhicule se trouve à l'arrêt.

### ⚠ Attention

L'utilisation du système de navigation ne dispense pas le conducteur de sa responsabilité d'adopter une attitude adéquate et vigilante dans le trafic. La réglementation relative à la circulation doit toujours être respectée.

N'effectuer la saisie d'informations (une adresse par ex.) que lorsque le véhicule est à l'arrêt.

Si une instruction de navigation va à l'encontre du code de la route, le code de la route doit toujours être respecté.

### ⚠ Attention

Dans certaines régions, les rues à sens unique et des zones piétonnes ne sont pas mentionnées sur la carte du système de navigation. Dans de telles régions, le système peut émettre un avertissement qui devra être confirmé. Vous devez alors accorder une attention particulière aux rues à sens unique, aux routes et aux accès qu'il ne vous est pas permis d'emprunter.

## Réception radio

La réception radio peut entraîner des sifflements, des bruits, des distorsions acoustiques ou une absence de réception dus à :

- des variations de distance par rapport à l'émetteur ;
- une réception multivoie par réflexions ;
- des effets d'écran.

## Fonction antivol

L'Infotainment System est équipé d'un système de sécurité électronique servant d'antivol.







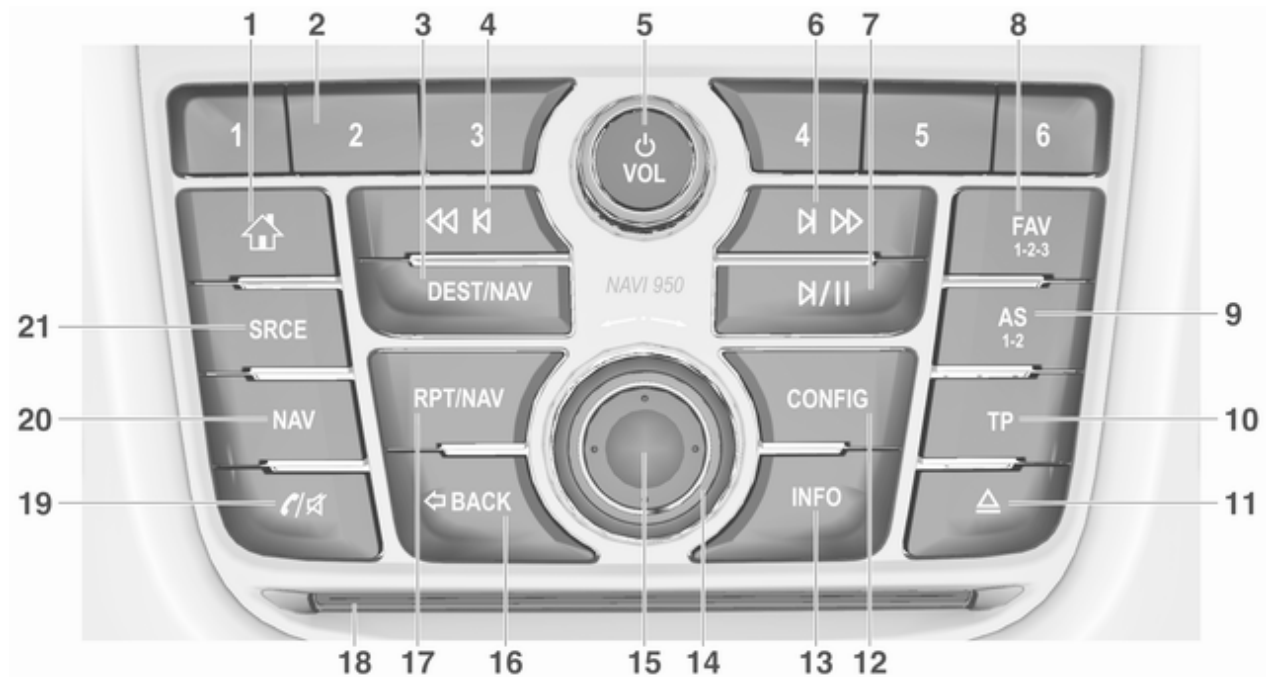

Grâce à cette protection, l'Infotainment System fonctionne uniquement dans votre véhicule et n'est d'aucune utilité pour un voleur.



## Présentation des éléments de commande

Navi 950











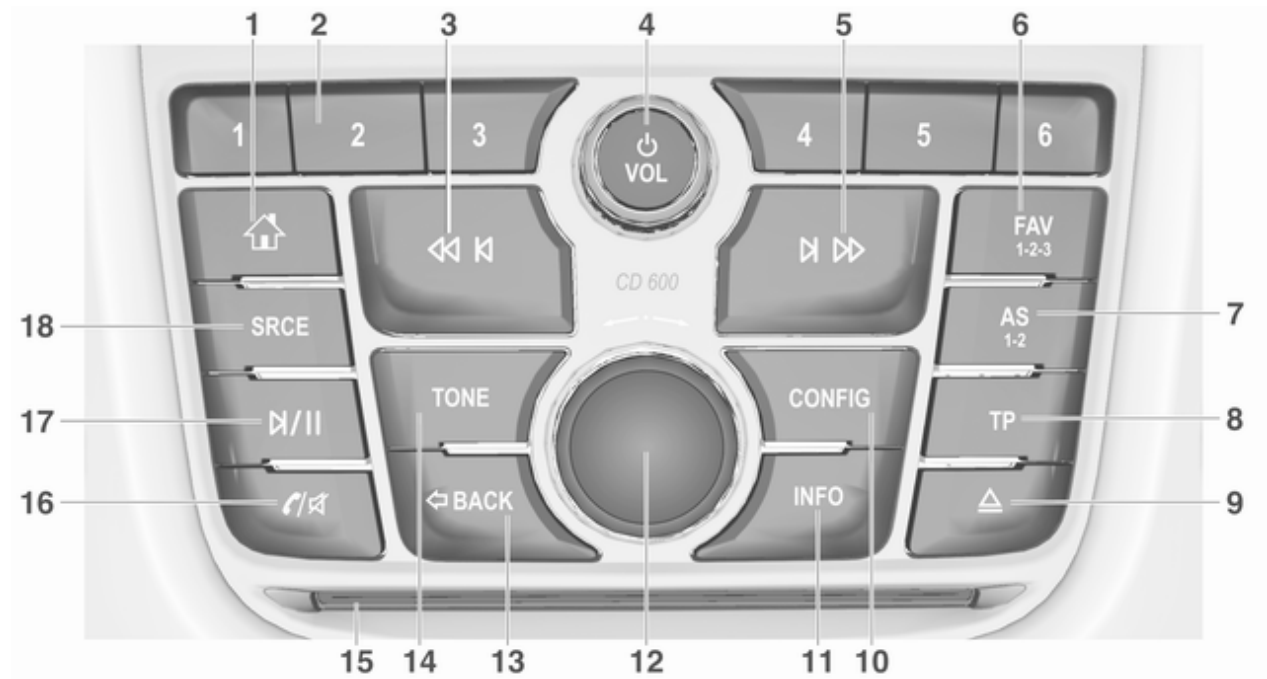

- |   |   |  |
|---|---|--|
| <p>1  Accès à la page d'accueil ..... 16</p> <p>2 Boutons de station 1...6</p> <p>Appuyer brièvement :<br/>écouter la station ..... 26</p> <p>Appuyer longtemps :<br/>mémoriser la station ..... 26</p> <p>3 <b>DEST / NAV</b></p> <p>Ouvrir le menu de<br/>destination de navigation ..... 43</p> <p>4  </p> <p>Radio : rechercher vers<br/>l'arrière ..... 24</p> <p>CD/MP3/WMA : passer à<br/>la piste précédente ..... 32</p> <p>Périphériques : sauter une<br/>page en arrière ..... 35</p> <p>5  <b>VOL</b></p> <p>Appuyer : allumer/éteindre<br/>l'Infotainment System ..... 14</p> <p>Tourner : régler le volume ..... 14</p> | <p>6  </p> <p>Radio : rechercher vers<br/>l'avant ..... 24</p> <p>CD/MP3/WMA : passer à<br/>la piste suivante ..... 32</p> <p>Périphériques : sauter une<br/>page en avant ..... 35</p> <p>7 /II</p> <p>CD/MP3/WMA : lancer/<br/>mettre en pause la lecture .... 32</p> <p>Périphériques : lancer/<br/>mettre en pause la lecture .... 35</p> <p>8 <b>FAV 1-2-3</b></p> <p>Ouvrir une liste de favoris ..... 26</p> <p>9 <b>AS 1-2</b></p> <p>Pression brève : ouvrir une<br/>liste d'enregistrement<br/>automatique ..... 26</p> <p>Pression prolongée :<br/>mémoriser<br/>automatiquement les<br/>stations d'enregistrement<br/>automatique ..... 26</p> | <p>10 <b>TP</b></p> <p>Activer ou désactiver le<br/>service d'infos trafic ..... 27</p> <p>11 </p> <p>Éjecter le CD ..... 32</p> <p>12 <b>CONFIG</b></p> <p>Ouverture du menu des<br/>réglages ..... 21</p> <p>13 <b>INFO</b></p> <p>Radio : informations sur la<br/>station actuelle</p> <p>CD/MP3/WMA,<br/>périphériques :<br/>informations sur la page actuelle</p> <p>Navigation : informations,<br/>par ex. sur l'emplacement actuel</p> |
|---|---|--|



- |  |   |
|--|---|
| <b>14</b> Bouton multifonction<br>Tourner : marquer les options de menu ou régler les valeurs alphanumériques ..... 16<br>Appuyer (bague extérieure) : sélectionner/activer l'option marquée ; confirmer la valeur réglée ; activer/désactiver la fonction ; ouvrir le menu audio ou navigation ..... 16 | <b>19</b>  <br>Prendre un appel téléphonique ou activer/désactiver la sourdine ..... 71 |
| <b>15</b> Commutateur à huit positions<br>Navigation : faire glisser une fenêtre d'affichage dans la zone de carte ..... 39  | <b>20</b> <b>NAV</b><br>Affichage de la carte ..... 39  |
| <b>16</b> <b>BACK</b><br>Menu : recul d'un niveau ..... 16<br>Saisie : effacer le dernier caractère ou l'ensemble des caractères saisis ..... 16   | <b>21</b> <b>SRCE</b> (Source)<br>Appuyez pour basculer entre les différentes sources audio<br>Lecteur CD/MP3 ..... 31<br>USB ..... 33<br>AUX ..... 33<br>Bluetooth ..... 33<br>AM ..... 24<br>FM ..... 24<br>DAB ..... 24                                |
| <b>17</b> <b>RPT / NAV</b><br>Répéter le dernier message de navigation ..... 52  |   |
| <b>18</b> Fente pour CD ..... 32   |   |

## CD 600





## 12 Introduction

- |  |   |  |
|--|---|--|
| <p><b>1</b>  Accès à la page d'accueil ..... 16</p> <p><b>2</b> Boutons de station 1...6</p> <p>Appuyer longtemps :<br/>mémoriser la station ..... 26</p> <p>Appuyer brièvement :<br/>écouter la station ..... 26</p> <p><b>3</b>  </p> <p>Radio : rechercher vers<br/>l'arrière ..... 24</p> <p>CD/MP3/WMA : passer à<br/>la piste précédente ..... 32</p> <p>Périphériques : sauter une<br/>page en arrière ..... 35</p> <p><b>4</b>  <b>VOL</b></p> <p>Appuyer : allumer/éteindre<br/>l'Infotainment System ..... 14</p> <p>Tourner : régler le volume ..... 14</p> <p><b>5</b>  </p> <p>Radio : rechercher vers<br/>l'avant ..... 24</p> | <p>CD/MP3/WMA : passer à<br/>la piste suivante ..... 32</p> <p>Périphériques : sauter une<br/>page en avant ..... 35</p> <p><b>6 FAV 1-2-3</b></p> <p>Ouvrir une liste de favoris ..... 26</p> <p><b>7 AS 1-2</b></p> <p>Pression brève : ouvrir une<br/>liste d'enregistrement<br/>automatique ..... 26</p> <p>Pression prolongée :<br/>mémoriser<br/>automatiquement les<br/>stations d'enregistrement<br/>automatique ..... 26</p> <p><b>8 TP</b></p> <p>Activer ou désactiver le<br/>service d'infos trafic ..... 27</p> <p><b>9 </b></p> <p>Éjecter le CD ..... 32</p> <p><b>10 CONFIG</b></p> <p>Ouverture du menu des<br/>réglages ..... 21</p> | <p><b>11 INFO</b></p> <p>Radio : informations sur la<br/>station actuelle</p> <p>CD/MP3/WMA,<br/>périphériques :<br/>informations sur la plage actuelle</p> <p><b>12 Bouton multifonction</b></p> <p>Tourner : marquer les<br/>options de menu ou régler<br/>les valeurs<br/>alphanumériques ..... 16</p> <p>Appuyer : sélectionner/<br/>activer l'option marquée ;<br/>confirmer la valeur réglée ;<br/>activer/désactiver la<br/>fonction ; ouvrir le menu<br/>audio ..... 16</p> <p><b>13 BACK</b></p> <p>Menu : recul d'un niveau ..... 16</p> <p>Saisie : effacer le dernier<br/>caractère ou l'ensemble<br/>des caractères saisis ..... 16</p> <p><b>14 Tone</b></p> <p>Ouvrir les paramètres de<br/>tonalité ..... 19</p> |
|--|---|--|

15	Fente pour CD .....	32
16	 	
	Prendre un appel téléphonique ou activer/ désactiver la sourdine .....	71
17		
	CD/MP3/WMA : lancer/ mettre en pause la lecture ....	32
	Périphériques : lancer/ mettre en pause la lecture ....	35
18	<b>SRCE</b> (Source)	
	Appuyez pour basculer entre les différentes sources audio	
	Lecteur CD/MP3 .....	31
	USB .....	33
	AUX .....	33
	Bluetooth .....	33
	AM .....	24
	FM .....	24
	DAB .....	24

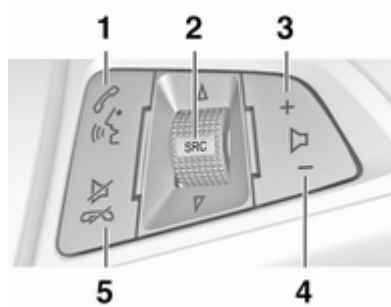
## Commandes audio au volant



- 1  
- Appuyer brièvement :  
accepter l'appel  
téléphonique .....
- 71
- ou composer un numéro  
dans la liste d'appels .....
- 71
- ou activer la  
reconnaissance vocale .....
- 58

Appuyer longtemps :  
afficher la liste d'appels .....

71

ou activer l'intercommuni-  
cation vocale (si elle est  
prise en charge par le  
téléphone) .....

58

## 2 **SRC** (Source)

Appui : sélectionner la  
source audio .....

24

Avec la radio active :  
tourner vers le haut/vers le  
bas pour sélectionner la  
station radio  
présélectionnée suivante/  
précédente .....

24

Avec le lecteur CD actif :  
tourner vers le haut/vers le  
bas pour sélectionner la  
piste CD/MP3/WMA  
suivante/précédente .....

32

Avec un périphérique  
actif : tourner vers le haut/  
vers le bas pour  
sélectionner la piste  
suivante/précédente .....

35

Avec le téléphone actif :  
tourner vers le haut/vers le  
bas pour sélectionner  
l'entrée suivante/  
précédente dans la liste  
des appels ..... 71

Avec le téléphone actif et  
des appels en attente :  
tourner vers le haut/vers le  
bas pour basculer entre  
les appels ..... 71

3 +

Augmenter le volume ..... 14

4 -

Baisser le volume ..... 14

5 

Appuyer brièvement :  
refuser/mettre fin à l'appel .... 71

ou quitter la liste d'appels ..... 16

ou activer/désactiver le  
mode silencieux ..... 14

ou désactiver la  
reconnaissance vocale ..... 58

## Fonctionnement

### Éléments de commande

L'Infotainment System est com-  
mandé via des touches de fonction,  
un bouton multifonction et des menus  
affichés à l'écran.

Les sélections se font au choix via :

- l'unité de commande centrale sur  
le tableau de bord ⇨ 8
- commandes au volant ⇨ 8
- système de reconnaissance vo-  
cale ⇨ 58

### Remarque

Seuls les voies les plus directes pour  
l'utilisation du menu sont décrites  
dans les chapitres suivants. Dans  
certains cas, d'autres options peu-  
vent exister.

### Allumer/éteindre l'Infotainment System

Appuyer brièvement sur . Lorsque  
vous allumez l'Infotainment System,  
la dernière source sélectionnée est  
activée.

### Arrêt automatique

Si l'Infotainment System est mis en  
marche en pressant  alors que le  
contact est coupé, il s'arrête à nou-  
veau automatiquement après  
10 minutes.

### Réglage du volume

Tournez . Le réglage actuel est af-  
fiché dans une fenêtre contextuelle  
au bas de l'écran.

Lors de la mise en marche de l'Info-  
tainment System, le volume réglé en  
dernier est utilisé, à condition que le  
volume soit inférieur au volume maxi-  
mal de mise en marche.

Les paramètres de volume suivants  
peuvent être réglés séparément :



- le volume de mise en marche  
maximal ⇨ 20
- le volume des annonces de cir-  
culation ⇨ 20
- le volume des message de navi-  
gation ⇨ 39

### Volume automatique

Lorsque le volume automatique est activé ↵ 20, le volume s'adapte automatiquement pour compenser le bruit de la route et du vent lorsque vous conduisez.

### Mode silencieux

Appuyez sur  (pendant quelques secondes, si le portail de téléphone est disponible) pour mettre les sources audio en sourdine.

Pour annuler le mode silencieux : tourner  **VOL** ou appuyer à nouveau sur  (pendant quelques secondes si le portail de téléphone est disponible).

### Limitation du volume à températures élevées

Quand les températures à l'intérieur du véhicule sont très élevées, l'Infotainment System limite le volume maximum réglable. Si nécessaire, le volume est réduit automatiquement.

## Modes de fonctionnement

### Lecteurs audio

Appuyez plusieurs fois sur **SRCE** pour basculer entre les menus principaux AM, FM, CD, USB, AUX, Bluetooth ou DAB.

Pour des descriptions détaillées de :

- Lecteur CD/MP3 ↵ 31
- Port USB ↵ 33
- Entrée AUX ↵ 33
- Audio Bluetooth ↵ 33
- Radio AM ↵ 24
- Radio FM ↵ 24
- Radio DAB ↵ 29

### Navigation

Appuyez sur **NAV** pour afficher la carte de l'application de navigation.

Appuyez sur le bouton multifonction pour ouvrir un sous-menu avec des options d'entrée de destinations et de structure d'un itinéraire.

Pour une description détaillée des fonctions de navigation ↵ 38.

### Téléphone

Appuyez sur  pour afficher le menu principal du téléphone avec les options d'entrée ou de sélection de numéros.

Pour une description détaillée du téléphone portable ↵ 68.

### Remarque

Des informations courtes sur les sources audio et la session de navigation actuelle peuvent être affichées via l'application **Infos rapides**.

## Fonctionnement de base

Commandes de base .....	16
Paramètres de tonalité .....	19
Paramètres de volume .....	20
Réglages du système .....	21

## Commandes de base

### Bouton multifonction

Le bouton multifonction est l'élément de commande central des menus.

Tournez le bouton multifonction :

- pour marquer l'option de menu
- pour définir une valeur alphanumérique

Appuyer sur le bouton multifonction (Navi 950 : appuyer sur la bague extérieure) :

- Pour sélectionner ou activer une option marquée
- Pour confirmer une valeur définie
- Pour allumer/éteindre un système
- Pour ouvrir le menu audio ou de navigation dans l'application correspondante

### Bouton

Appuyez sur  pour accéder à la **Page d'accueil**.



À l'aide du bouton multifonction, vous pouvez accéder aux différentes applications.

Tournez le bouton multifonction pour sélectionner **Détails** au bas de l'écran.





Appuyer sur le bouton multifonction (Navi 950 : appuyer sur la bague extérieure) pour afficher la deuxième **Page d'accueil** avec d'autres applications.

À l'aide du bouton multifonction, vous pouvez accéder aux différentes applications.

### Remarque

On accède également à la plupart des applications ou des menus d'applications directement grâce aux boutons du tableau de bord.

## Bouton BACK

Appuyer sur **BACK** :

- pour sortir d'un menu ou d'un écran
- pour passer d'un sous-menu au niveau de menu supérieur
- pour supprimer le dernier caractère dans une série de caractères

Presser et maintenir **BACK** pendant quelques secondes pour supprimer l'ensemble de la saisie.

## Exemple d'utilisation de menu

### Sélection d'un élément de l'écran

Tournez le bouton multifonction pour déplacer le curseur (= arrière-plan coloré) jusqu'à l'option souhaitée.

Appuyez sur le bouton multifonction pour sélectionner l'icône marquée, le bouton d'écran ou le point de menu sélectionné.

### Remarque

Dans les chapitres suivants, les opérations à effectuer pour sélectionner et activer un bouton d'écran ou un

point de menu seront indiquées par « ...sélectionnez <nom du bouton>/<nom du point de menu> ».

## Défilement des listes



Si l'écran ne permet pas l'affichage de l'ensemble des points de menu disponibles dans une liste, une barre de défilement apparaît.

Tournez le bouton multifonction dans le sens horaire pour faire défiler vers le bas et dans le sens antihoraire pour faire défiler vers le haut.

### Remarque

Dans les chapitres suivants, les opérations à effectuer pour faire défiler jusqu'à un élément d'une liste seront indiquées par « ...faites défiler jusqu'à <point de menu> ».

### Réglage d'un paramètre

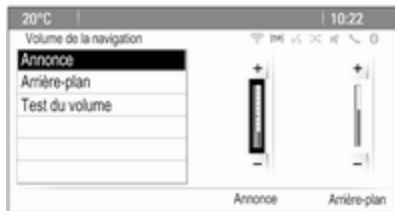

Tournez le bouton multifonction pour modifier la valeur actuelle du paramètre.

Appuyez sur le bouton multifonction pour confirmer la valeur définie.

### Remarque

Dans les chapitres suivants, les opérations à effectuer pour régler un paramètre sont indiquées par « ...réglez le <nom du paramètre> sur... ».

### Activation d'un point de menu

Tournez le bouton multifonction pour déplacer le curseur (= arrière-plan coloré) jusqu'à l'option souhaitée.

Appuyez sur le bouton multifonction pour activer le point de menu. Une coche ou un point apparaît dans la boîte ou la bague à côté du point de menu correspondant.

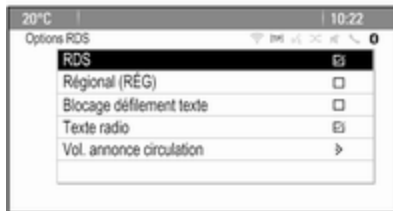

### Remarque

Dans les chapitres suivants, les opérations à effectuer pour activer un point de menu seront indiquées par « ...activez le <point de menu> ».

### Saisir une série de caractères

Tournez le bouton multifonction pour sélectionner le caractère souhaité.

Appuyez sur le bouton multifonction pour saisir le caractère correspondant dans le champ de saisie en haut de l'écran.

Le dernier caractère de la séquence peut être effacé en sélectionnant

**Supprimer** à l'écran ou en appuyant sur **BACK** sur le tableau de bord. Un maintien de la pression sur **BACK** efface l'ensemble de la saisie.

Appuyez sur le bouton multifonction pour confirmer le caractère sélectionné.

### Remarque

Dans les chapitres suivants, les opérations à effectuer pour saisir des caractères seront indiquées par « ...entrez les caractères désirés... ».

## Messages

Avant l'exécution d'une fonction du système, un message est parfois affiché. Si vous y êtes invité, sélectionnez l'une des options.



La sélection et l'activation d'un bouton d'écran dans un message s'effectuent de la même manière que pour la sélection d'une option dans un menu.

## Paramètres de tonalité

Appuyez sur , puis sélectionnez **Détails** au bas de l'écran. Sur la deuxième **Page d'accueil**, sélectionnez **Tonalité**. Le menu des paramètres de tonalité est affiché.

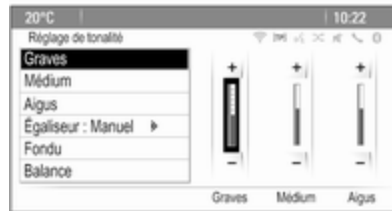

## Bass

Utilisez ce paramètre pour améliorer ou atténuer les basses fréquences des sources audio.  
Effectuez le réglage désiré.

## Moyennes

Utilisez ce paramètre pour améliorer ou atténuer les fréquences moyennes de la source audio.  
Effectuez le réglage désiré.

## Treble

Utilisez ce paramètre pour améliorer ou atténuer les hautes fréquences des sources audio.  
Effectuez le réglage désiré.

## Mode Égaliseur

(EQ : égaliseur)

Utilisez ce réglage pour optimiser la tonalité pour un style particulier de musique, par exemple **Rock** ou **Classique**.

Sélectionnez **Égaliseur**. Un sous-menu avec des styles de sons prédéfinis s'affiche.

Sélectionnez le style sonore souhaité.

Si l'un des styles de sons prédéfinis est sélectionné, **Graves**, **Médium** et **Aigus** sont pré-réglés par le système.

Si vous effectuez manuellement l'un des réglages décrits ci-dessus, **Égaliseur** et réglé sur **Manuel**.

### Fade et Balance

Lorsque **Fondu** ou **Balance** est sélectionné, une illustration est affichée sur la droite de l'écran.

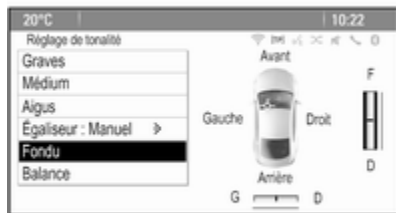

Pour régler la répartition du volume entre les haut-parleurs avant et arrière du véhicule, sélectionnez **Fondu**. Effectuez le réglage désiré.

Pour régler la répartition du volume entre les haut-parleurs des côtés gauche et droit du véhicule, sélectionnez **Balance**. Effectuez le réglage désiré.

## Paramètres de volume

### Réglage du volume automatique

Appuyez sur **CONFIG** puis sélectionnez **Réglages radio**.

Sélectionnez **Contrôle volume automatique** pour afficher le menu correspondant.

Pour régler le degré d'adaptation du volume, réglez **Contrôle volume automatique** sur **Arrêt**, **Bas**, **Médium** ou **Haut**.

**Arrêt** : pas d'amélioration du volume avec l'augmentation de la vitesse du véhicule.

**Haut** : amélioration maximale du volume avec l'augmentation de la vitesse du véhicule.

### Réglage du volume de démarrage

Appuyez sur **CONFIG** puis sélectionnez **Réglages radio**.

Sélectionnez **Volume de départ** pour afficher le menu correspondant.

Effectuez le réglage désiré.

### Réglage du volume des annonces relatives à la circulation

Le volume des annonces relatives à la circulation peut être pré-réglé à un niveau indépendant du volume « normal ».

Appuyez sur **CONFIG** puis sélectionnez **Réglages radio**.

Sélectionnez **Options RDS**, puis **Vol. annonce circulation** pour afficher le menu correspondant.

Effectuez le réglage désiré.

### Remarque

Lorsqu'une annonce est émise, le volume peut être ajusté en tournant .

## Réglage du volume du carillon

En actionnant les commandes du véhicule, des signaux sonores confirment vos actions. Le volume des signaux sonores peut être réglé.

Appuyez sur **CONFIG** puis sélectionnez **Réglages véhicule**.

Sélectionnez **Réglages confort**, puis **Vol. avertissement sonore** pour afficher le sous-menu correspondant. Sélectionnez **Faible** ou **Haut**.

## Réglage du volume de navigation

Appuyez sur **CONFIG** puis sélectionnez **Réglages du système de navigation**.

Sélectionnez **Invite vocale**, puis **Volume de la navigation**. Le sous-menu correspondant s'affiche.

Pour régler le volume des annonces, sélectionnez **Annonce**, puis effectuez le réglage désiré.

Pour régler le volume de la source audio audible en arrière-plan, sélectionnez **Arrière-plan**, puis effectuez le réglage désiré.

Sélectionnez **Test du volume** pour obtenir un exemple audio des réglages.

### Remarque

Lorsqu'une annonce est émise, le volume peut être ajusté en tournant  $\odot$ .

## Réglages du système

Divers réglages de l'Infotainment System peuvent être effectués via l'application **Paramètres**.



## Réglages de la langue

Appuyez sur **CONFIG** puis sélectionnez **Langues (Languages)**. Une liste de toutes les langues disponibles s'affiche.

Sélectionner la langue souhaitée.

## Réglages de l'heure et de la date

Appuyez sur **CONFIG** puis sur **Heure et date** pour afficher le sous-menu correspondant.

### Ajustement automatique de l'heure

Le système reçoit en permanence des informations sur l'heure et la date actuelles.

Si vous souhaitez que l'heure et la date soient automatiquement mises à jour, activez **Synchronisation horloge RDS**.

Si vous souhaitez régler manuellement l'heure et la date, désactivez **Synchronisation horloge RDS**.

### Réglage de l'heure

Pour régler l'heure, sélectionnez **Régler l'heure**.

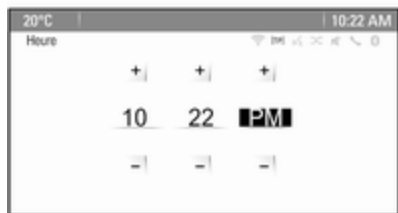

Effectuez les réglages désirés.

### Régler la date

Pour régler la date, sélectionnez **Régler la date**. Effectuez les réglages désirés.

### Format de l'heure

Pour choisir le format de l'heure désiré, sélectionnez **Format 12 h / 24 h**. Un sous-menu s'affiche. Activer **12 heures** ou **24 heures**.

### Informations sur le logiciel

Appuyez sur **CONFIG** puis sélectionnez **Réglages radio**.

Faites défiler la liste et sélectionnez **Menu des versions du logiciel** pour afficher le sous-menu correspondant.

### Informations de version du logiciel

Pour afficher une liste de toutes les versions de logiciel installées, sélectionnez **Informations sur la version du logiciel**.

Par défaut, toutes les versions sont activées.

### Mise à jour du logiciel

Pour mettre à jour le logiciel de votre système, contactez votre atelier.

### Fichier journal

Pour générer un fichier journal de votre version actuelle du logiciel, sélectionnez **Créer fichier journal**.

### Informations de licence

Pour afficher les informations sur le fabricant de l'Infotainment System, sélectionnez **Informations de licence**.

### Paramètres d'usine par défaut

Pour réinitialiser tous les réglages à leurs valeurs d'usine par défaut, sélectionnez **Effacer et Reinitialiser Radio**.

### Réglages d'affichage

Appuyez sur **CONFIG** puis sur **Afficher les paramètres** pour afficher le sous-menu correspondant.

### Page d'accueil

Sélectionnez **Menu page d'accueil** pour afficher le menu des réglages de la page d'accueil.

Pour accéder au menu à partir de la **Page d'accueil**, sélectionnez **Menu** au bas de l'écran.

Le **Page d'accueil** peut être réglé selon vos préférences personnelles.

### Personnaliser

Les icônes d'applications affichées sur la première page d'accueil peuvent être choisies selon vos désirs.

Sélectionnez **Page d'accueil personnalisée** pour afficher une liste de toutes les applications installées dans le système. Activez les points de

menu des applications que vous souhaitez afficher sur la première page d'accueil.

Les autres applications sont ensuite disposées sur les pages suivantes.

### **Trier**

Il est possible de disposer jusqu'à huit icônes d'applications sur chaque page d'accueil.

La position des icônes peut être modifiée au besoin.

Sélectionnez **Trier icônes** pour afficher les pages d'accueil en mode édition.

Sélectionnez l'icône que vous voulez déplacer.

Faites défiler jusqu'à la position de la page d'accueil sur laquelle vous voulez que l'icône soit située. Appuyez sur le bouton multifonction pour confirmer.

L'icône est déplacée vers le nouvel emplacement. L'icône qui était située dans cette position auparavant est maintenant affichée à la position de l'icône déplacée.

### **Paramètres par défaut de la page d'accueil**

Pour réinitialiser **Page d'accueil** aux paramètres d'usine par défaut, sélectionnez **Restaurer page d'accueil par défaut**.

### **Affichage hors fonction**

Pour mettre l'affichage hors fonction, sélectionnez **Desactiver écran**.

Pour remettre l'affichage en fonction, appuyez sur un bouton quelconque du tableau de bord (sauf le bouton **VOL**).

# Radio

Fonctionnement .....	24
Recherche de stations .....	24
Listes d'enregistrement automatique .....	26
Listes de favoris .....	26
Radio Data System (RDS) .....	27
Digital Audio Broadcasting .....	29

## Fonctionnement

### Activation de la radio

Appuyez sur  puis sélectionnez **AM, FM** ou **DAB**.

La dernière station sélectionnée est affichée.

#### Remarque

Lorsqu'une source audio est déjà active, vous pouvez basculer entre les différentes sources audio en appuyant plusieurs fois sur **SRCE**.

## Recherche de stations

### Recherche automatique d'émetteurs

Appuyez brièvement sur **◀◀** ou **▶▶** pour écouter la station suivante dans la mémoire de stations.

### Recherche manuelle d'émetteurs

Enfoncer et maintenir **◀◀** ou **▶▶**. Relâchez le bouton lorsque la fréquence désirée a presque été atteinte sur l'écran des fréquences.

## Réglage manuel de station

Dans la bande FM et DAB, appuyez sur le bouton multifonction pour ouvrir le menu correspondant et sélectionnez ensuite **Syntonisation manuelle**. La fréquence actuellement active est affichée au bas de l'écran.

Tournez le bouton multifonction pour atteindre la fréquence souhaitée.

Dans la bande AM, tournez le bouton multifonction pour régler la fréquence.

## Listes de stations

Dans la bande FM et DAB, tournez le bouton multifonction pour afficher la liste des stations.

Dans la bande AM, appuyez sur le bouton multifonction pour afficher le menu de bande de fréquences correspondant.

Sélectionnez **Liste de stations AM**.

Une liste de toutes les stations captables de la bande de fréquences correspondante et dans la zone de réception actuelle est affichée.



**Remarque**

Si aucune liste de stations n'a été créée à l'avance, le système d'information effectuera une recherche automatique de stations.



Sélectionnez la station souhaitée.

**Remarque**

La station actuellement reçue est marquée par .

**Liste de catégories**

De nombreuses stations RDS  $\diamond$  27 et DAB  $\diamond$  29 émettent un code PTY qui spécifie le type de programme transmis (par exemple infor-

mations). Certaines stations modifient également le code PTY en fonction du contenu en cours de diffusion. L'Infotainment System enregistre ces stations dans la liste des catégories correspondantes triée par type de programme.

**Remarque**

Le point de sous-menu liste de catégories est uniquement disponible dans les bandes de fréquence FM et DAB.

Pour rechercher un type de programme déterminé par les stations, sélectionnez la liste de catégories spécifique aux bandes de fréquences.

Une liste des types de programmes actuellement disponibles est affichée. Sélectionnez le type d'émission souhaité. Une liste de stations diffusant un programme du type sélectionné s'affiche.

Sélectionnez la station souhaitée.

**Remarque**

La station actuellement reçue est marquée par .

**Mise à jour des listes de stations**

Si les stations enregistrées dans la liste de stations spécifique des bandes d'ondes ne peuvent plus être reçues, les listes de stations AM et DAB doivent être mises à jour.

**Remarque**

La liste des stations FM est mise à jour automatiquement.

Sélectionnez l'élément de la liste correspondante dans le menu spécifique des bandes d'ondes pour mettre à jour une liste des stations.

La recherche de stations démarre. Si la recherche est terminée, la station réglée auparavant est à nouveau diffusée.

Pour interrompre la recherche de station, appuyez sur le bouton multifonction.

**Remarque**

Si une liste de stations spécifique à une gamme d'ondes est mise à jour, la liste de catégories correspondante est également mise à jour.

## Listes d'enregistrement automatique

Les stations avec la meilleure réception dans une bande d'ondes peuvent être enregistrées et sélectionnées dans les listes d'enregistrement automatique.



Chaque bande de fréquences possède 2 listes d'enregistrement automatique (**AS 1**, **AS 2**) pouvant contenir 6 stations chacune.

### Remarque

La station actuellement reçue est mise en surbrillance.

## Enregistrer automatiquement des stations

Maintenez **AS** enfoncé jusqu'à ce qu'un message d'enregistrement automatique s'affiche. Les 12 stations au signal le plus fort dans la bande de fréquences actuelle sont enregistrées dans les 2 listes d'enregistrement automatique.

Pour annuler la procédure d'enregistrement automatique, sélectionnez **Annuler**.

## Enregistrement manuel

Des stations peuvent également être enregistrées manuellement dans les listes d'enregistrement automatique.

Réglez la station à enregistrer.

Appuyez sur **AS** pour ouvrir la liste d'enregistrement automatique ou en changer.

Pour enregistrer la station à un emplacement de la liste, appuyez sur la touche de station souhaitée 1...6 jusqu'à ce qu'un message de confirmation s'affiche.

### Remarque

Les stations enregistrées manuellement sont écrasées lors d'un processus d'enregistrement de stations automatique.

## Récupérer une station

Au besoin, appuyez sur **AS** pour ouvrir une liste d'enregistrement automatique ou en changer.

Appuyez sur un des boutons de station 1...6 pour activer la station dans la position de liste correspondante.

## Listes de favoris

Des stations de toutes les bandes de fréquences peuvent être enregistrées manuellement dans les listes de favoris.



6 stations peuvent être mémorisées dans chaque liste de favoris. Le nombre de listes de favoris disponibles peut être défini (voir ci-dessous).

### Remarque

La station actuellement reçue est mise en surbrillance.

### Enregistrer une station

Réglez la station à enregistrer.

Appuyez brièvement sur **FAV** pour ouvrir une liste de favoris ou en changer.

Pour enregistrer la station à un emplacement de la liste, appuyez sur la touche de station souhaitée 1...6 jusqu'à ce qu'un message de confirmation s'affiche.

### Récupérer une station

Au besoin, appuyez brièvement sur **FAV** pour ouvrir une liste de favoris ou en changer. Appuyez sur l'un des boutons de station 1...6 pour activer la station mémorisée à l'emplacement correspondant.

### Définition du nombre de listes de favoris

Appuyez sur **CONFIG** puis sélectionnez **Réglages radio**. Sélectionner **Nombre de pages favorites** pour afficher le sous-menu correspondant.

Sélectionnez le nombre de pages de favoris que vous voulez afficher.

### Radio Data System (RDS)

Radio Data System (RDS) est un service des stations FM qui facilite considérablement la recherche d'une station donnée et sa bonne réception.

### Avantages du RDS

- Le nom de la station réglée apparaît à l'écran au lieu de sa fréquence.
- Durant une recherche de stations, l'Infotainment System ne syntonise que des stations RDS.
- L'Infotainment System ne se cale que sur la meilleure fréquence de réception de la station définie grâce à AF (Alternative Frequency).
- Selon la station reçue, l'Infotainment System affiche un texte radio pouvant contenir, par exemple, des informations sur l'émission en cours.

### Menu d'options RDS

Pour ouvrir le menu de configuration du RDS, appuyez sur **CONFIG** puis sélectionnez **Réglages radio**.

Sélectionner **Options RDS** pour afficher le sous-menu correspondant.

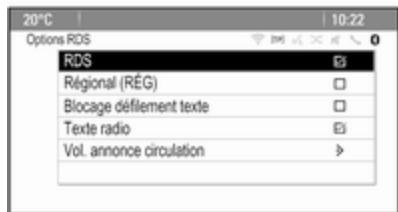

## Activation de la fonction RDS

Activer **RDS**.

### Remarque

Si **RDS** est désactivé, tous les points du menu **Options RDS** ne sont pas affichés.

## Régional

Les stations RDS émettent parfois des programmes différents selon les régions sur des fréquences différentes.

Si **Régional (RÉG)** est activé, seules les fréquences alternatives (AF) avec les mêmes émissions régionales sont sélectionnées.

Si **Régional (RÉG)** est désactivé, les fréquences alternatives des stations sont sélectionnées sans prendre en compte les émissions régionales.

## Gel du défilement du texte

Certaines stations RDS n'affichent pas seulement le nom du programme à l'écran, mais également des informations supplémentaires sur l'émission actuelle. Si des informations supplémentaires sont affichées, le nom du programme n'apparaît pas.

Pour éviter l'affichage d'informations supplémentaires, activez **Blocage défilement texte**.

## Texte radio

Si le RDS et la réception d'une station RDS sont activés, des informations sur l'émission radio actuellement active ou sur la piste de musique en cours de diffusion sont affichées sous le nom de l'émission.

Pour afficher ou masquer les informations, activez ou désactivez **Texte radio**.

## Service de messages sur la circulation

(TP = Informations sur la circulation)

Les stations de service de messages sur la circulation sont des stations RDS diffusant des informations sur la circulation.

Si le service d'infos circulation est activé, la lecture de la radio ou du média est interrompue pendant la durée de l'annonce sur la circulation.

### Activer et désactiver le service de messages sur la circulation

Pour activer et désactiver la fonction d'annonces de circulation de l'Information System, appuyez sur **TP**.

- Si le service d'infos trafic radio est activé, [ ] est indiqué sur l'écran.
- Si la station actuelle n'est pas une station de service de messages sur la circulation, la recherche de la station de service de

messages sur la circulation suivante commence automatiquement.

- Si une station d'infos circulation radio a été trouvée, [TP] est affiché à l'écran.

### Volume des messages d'informations routières

Pour régler le volume des annonces de circulation, sélectionnez **Vol. annonce circulation**. Le sous-menu correspondant s'affiche. Effectuez le réglage désiré.

### Écouter uniquement les annonces sur la circulation

Activez le service de messages sur la circulation et baissez complètement le volume de l'Infotainment System.

### Bloquer les annonces sur la circulation

Pour bloquer une annonce sur la circulation, p. ex. lors d'une lecture CD/MP3 :

Appuyer sur **TP** ou sélectionner **Annuler** dans le message TP.

L'annonce relative à la circulation est annulée, mais le service de messages relatifs à la circulation reste actif.

## Digital Audio Broadcasting

La DAB diffuse numériquement les stations de radio.

### Remarques générales

- Les stations DAB sont repérées par le nom du programme à la place de la fréquence de diffusion.
- Avec le DAB, plusieurs programmes (services) radio peuvent être diffusés sur un seul ensemble.
- Outre les services audio numériques de grande qualité, le DAB est également capable de diffuser des données relatives aux programmes et une multitude d'autres services de données, dont des informations sur le voyage et la circulation.

- Tant qu'un récepteur DAB donné peut détecter le signal envoyé par une station de diffusion (même si le signal est très faible), la restitution sonore est assurée.
- En cas de mauvaise réception, le volume est automatiquement réduit pour éviter l'émission de bruits désagréables.
- Les interférences provoquées par des stations sur des fréquences proches (un phénomène typique de la réception AM et FM) n'existent pas en réception DAB. Si le signal DAB est trop faible pour être capté par le récepteur, le système passe au même programme sur une autre station DAB ou FM.
- Si le signal DAB est réfléchi par des obstacles naturels ou des bâtiments, la qualité de la réception DAB s'améliore, alors que,

dans le même cas, la réception AM ou FM est considérablement altérée.

- Lorsque la réception DAB est activée, le syntoniseur FM de l'Infotainment System reste actif en arrière-plan et recherche en continu les meilleures stations FM en réception. Si la fonction TP ⇨ 27 est activée, les annonces de trafic de la station FM présentant la meilleure réception au moment précis sont diffusées. Désactiver la fonction TP si la réception DAB ne doit pas être interrompue par les annonces de trafic FM.

### Annonces DAB

Outre leurs programmes musicaux, de nombreuses stations DAB émettent également des annonces de diverses catégories.

Une fois dans le menu principal DAB, appuyez sur le bouton multifonction pour ouvrir le **Menu DAB** et sélectionnez ensuite **Annonces**.

Si vous activez certaines ou l'ensemble des catégories, le service DAB actuellement reçu est interrompu lorsqu'une annonce de ces catégories est émise.

Activez les catégories souhaitées.

## Lecteur CD

Remarques générales .....	31
Fonctionnement .....	32

### Remarques générales

#### Information importante relative aux CD audio et MP3/WMA

Le lecteur CD de l'Infotainment System peut lire des CD audio et des CD MP3/WMA.

#### Avertissement

Ne placer en aucun cas des DVD ou des CD « singles » d'un diamètre de 8 cm ou encore des CD de forme spéciale dans le lecteur audio.

Aucune étiquette ne peut être apposée sur les CD. Les CD avec étiquette peuvent se coincer dans le lecteur et l'endommager. Il faudra alors remplacer l'appareil.

#### Formats de fichiers

##### CD audio

Les formats de CD suivants peuvent être utilisés : CD-ROM Mode 1 et Mode 2 ; CD-ROM XA Mode 2, Form 1 et Form 2.

##### CD MP3

Les formats de fichiers suivants peuvent être utilisés : ISO9660 Level 1, Niveau 2, (Romeo, Juliet).

Les fichiers MP3 et WMA écrits dans un format autre que ceux énumérés ci-dessus peuvent ne pas être lus correctement, et leurs noms de fichiers et de dossiers peuvent ne pas s'afficher correctement.

Les restrictions suivantes s'appliquent aux données enregistrées sur un CD MP3/WMA :

Nombre de pages : max. 999

Nombre de dossiers : max. 255

Nombre de niveaux de structure de dossier : max. 64 (recommandé : max. 8)

Nombre de listes de lecture : max. 15

Nombre de morceaux par liste de lecture : max. 255

Extensions valables pour listes de lecture : .m3u, .pls, .asx, .wpl

## Fonctionnement

### Lancer une lecture CD

Pousser le CD, face imprimée tournée vers le haut, dans la fente jusqu'à ce qu'il soit escamoté.

La lecture du CD démarre automatiquement et le menu principal **CD** ou **CD MP3** est affiché.

Si un CD est déjà inséré, mais que le menu principal **CD** ou **CD MP3** n'est pas actif, appuyez sur , puis sélectionnez **CD**.

Le menu principal **CD** ou **CD MP3** est affiché et la lecture du CD commence.



En fonction des données enregistrées sur le **CD** ou **CD MP3** audio, des informations plus ou moins détaillées sur le CD et la plage de musique en cours sont affichées.

#### Remarque

Lorsqu'une source audio est déjà active, vous pouvez basculer entre les différentes sources audio en appuyant plusieurs fois sur **SRCE**.

### Éjection d'un CD

Appuyer sur .

Le CD est expulsé de la fente pour CD.

Si le CD n'est pas retiré après éjection, il rentre automatiquement après quelques secondes.

### Liste des pistes

Tournez le bouton multifonction pour afficher une liste de toutes les pistes du CD.



#### Remarque

La piste en cours de lecture est marquée d'un .

Sélectionnez la piste de votre choix.

### Boutons de fonctions

#### Passage à la plage précédente ou suivante

Appuyez une ou plusieurs fois sur  ou  pour passer à la plage précédente ou suivante.

#### Avance ou recul rapides

Appuyer sur  ou  et le maintenir enfoncé pour avancer ou reculer rapidement sur la plage en cours.

#### Mise en pause de la lecture

Appuyez sur  pour interrompre temporairement la lecture.

### Menu audio

Appuyez sur le bouton multifonction pour afficher le menu CD ou MP3.

#### Remarque

Pour une description des fonctions du menu MP3  35.

#### Fonction de mélange

Pour écouter les plages du CD dans un ordre aléatoire, activez **Aléatoire**.

Pour revenir à l'ordre de lecture normal, désactivez **Aléatoire**.



## Périphériques

Remarques générales .....	33
Lecture audio .....	35
Affichage d'images .....	36
Utilisation des applications .....	37

### Remarques générales

Les prises de connexion des périphériques sont situées dans la console centrale, cachées derrière un couvercle.

#### Remarque

Les prises doivent toujours rester propres et sèches.

### Entrée AUX

Il est possible de connecter par exemple un iPod, un smartphone ou un autre appareil auxiliaire avec une prise jack de 3,5 mm à l'entrée AUX. L'Infotainment System peut lire des fichiers de musique contenus dans des appareils auxiliaires.

Lorsqu'il est connecté à l'entrée AUX, le signal audio de l'appareil auxiliaire est transmis via les haut-parleurs de l'Infotainment System.

Le volume peut être ajusté via l'Infotainment System. Toutes les autres fonctions de commande doivent s'effectuer via l'appareil auxiliaire.

### Connexion d'un appareil

Pour connecter l'appareil auxiliaire à la prise d'entrée AUX de l'Infotainment System, utilisez le câble suivant :

3 pôles pour source audio.

Pour débrancher l'appareil AUX, sélectionnez une autre fonction et retirez ensuite l'appareil AUX.

### Port USB

Un lecteur MP3, un périphérique USB, un iPod ou un Smartphone peut être connecté au port USB. L'Infotainment System peut lire des fichiers de musique ou afficher des photos contenus dans des appareils auxiliaires.

Lorsqu'ils sont branchés au port USB, les appareils mentionnés ci-dessus peuvent fonctionner via les commandes et menus de l'Infotainment System.

#### Remarque

Certains modèles de lecteurs MP3, clés USB, iPod ou smartphones ne sont pas pris en charge par l'Infotainment System.

### Connexion/déconnexion d'un appareil

Connectez l'appareil au port USB. Pour l'iPod, utilisez le câble de connexion approprié.

#### Remarque

Si un appareil USB ou un iPod non lisible est connecté, un message d'erreur correspondant s'affiche et l'Infotainment System commute automatiquement vers la fonction précédente.

Pour déconnecter l'appareil USB ou l'iPod, sélectionnez une autre fonction puis retirez l'appareil USB.

#### Avertissement

Évitez de déconnecter l'appareil en cours de lecture. Ceci peut endommager l'appareil ou l'Infotainment System.

### Bluetooth

Les sources audio Bluetooth (p.ex. les téléphones-baladeurs, lecteurs MP3 Bluetooth, etc.) respectant les

profils musicaux Bluetooth A2DP et AVRCP peuvent être connectés sans fil à l'Infotainment System.

L'Infotainment System peut lire des fichiers de musique contenus dans des appareils Bluetooth, par ex. un iPod ou un Smartphone.

#### Connexion d'un appareil

Pour une description détaillée de la connexion Bluetooth ↪ 69.

#### Formats de fichiers

##### Fichiers audio

Seuls les appareils formatés dans les systèmes de fichiers FAT32, NTFS et HFS+ sont pris en charge.

##### Remarque

Certains fichiers peuvent ne pas être lus correctement. Ceci peut être dû à un format d'enregistrement différent ou à l'état du fichier.

Les fichiers provenant de magasins en ligne et soumis à une Gestion numérique des droits (DRM) ne peuvent pas être lus.

Les formats de fichiers audio lisibles sont .mp3, .wma, .aac et .m4a.

En cas de lecture d'un fichier comportant une étiquette ID3, l'Infotainment System peut afficher des informations telles que le titre et l'artiste de la page.

#### Fichiers d'images

Les formats de fichiers d'image affichables sont .jpg, .jpeg, .bmp, .png et .gif.

Les fichiers doivent avoir une taille maximum de 2 048 pixels en largeur et de 2 048 pixels en hauteur (4MP).

#### Gracenote

La base de données Gracenote contient des informations sur les données multimédia actuellement disponibles sur le marché.

En connectant des périphériques, les plages ou les fichiers sont reconnus par la fonction Gracenote.

Si la fonction de normalisation Gracenote est activée, les fautes d'orthographe dans les données des étiquettes MP3 sont automatiquement corrigées. Grâce à cela, les résultats de la recherche dans les médias peuvent être améliorés.

Appuyez sur **CONFIG** puis sélectionnez **Réglages radio**.

Sélectionnez **Options de Gracenote** pour afficher le sous-menu correspondant.

Activez la fonction de normalisation Gracenote.

## Lecture audio

### Démarrage de la lecture

S'il n'est pas connecté, connectez l'appareil ↗ 33.

Appuyez sur  puis sélectionnez **USB, AUX** ou **Bluetooth**.

Exemple : menu principal USB

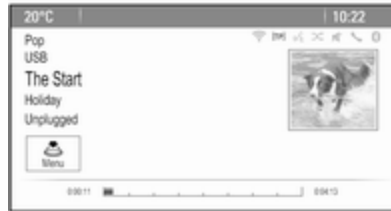

### Boutons de fonctions

Les fichiers de médias sur les appareils USB et Bluetooth peuvent être actionnés à l'aide des boutons sur le tableau de bord.

### Passage à la plage précédente ou suivante

Appuyez une ou plusieurs fois sur **◀◀** ou **▶▶** pour passer à la plage précédente ou suivante.

### Avance ou recul rapides

Appuyer sur **◀◀** ou **▶▶** et le maintenir enfoncé pour avancer ou reculer rapidement sur la plage en cours.

### Mise en pause de la lecture

Appuyez sur **⏸** pour interrompre temporairement la lecture.

### Menus audio

Pour afficher le menu audio correspondant, appuyez sur le bouton multifonction.

#### Remarque

Tous les points de menu ne sont pas disponibles dans tous les menus audio.



### Fonction de mélange

Appuyez sur le bouton multifonction pour afficher le menu USB ou Bluetooth.

Pour écouter les plages sur l'appareil correspondant dans un ordre aléatoire, activez **Aléatoire**.

Pour revenir à l'ordre de lecture normal, désactivez **Aléatoire**.

### Parcourir

(uniquement disponible dans les menus USB)

Pour rechercher une plage dans la structure, sélectionnez un des points de menu, par ex. **dossiers**, **Listlect** ou **Albums**.

Parcourez la structure jusqu'à ce que vous trouviez la plage désirée.

Sélectionnez la plage où démarrer la lecture.

### Sélections individuelles

Le système permet de créer de nouvelles selections via la fonction **Gracenote**. Des pistes similaires sont réunies sur une liste générée automatiquement par le système.

Sélectionnez la plage autour de laquelle vous voulez créer une nouvelle sélection.

Sélectionnez **Lire davantage comme ceci...** dans le menu audio correspondant. Une nouvelle sélection est créée et enregistrée dans le menu **Listlect**.

Pour supprimer une sélection générée par le système, sélectionnez **Supprimer la liste de lecture**. Une liste de toutes les selections générées s'affiche. Sélectionnez la sélection que vous voulez supprimer. La sélection est supprimée.

## Affichage d'images

### Affichage des images

Connecter un périphérique USB  
⇒ 33.

Appuyez sur , puis sélectionnez **Images** pour ouvrir le menu **Visionn. images USB**.

Une liste de toutes les images et des dossiers images trouvés sur le périphérique USB est affichée.

Faites défiler les images et les dossiers jusqu'à trouver l'image souhaitée et sélectionnez-la. La photo est affichée.



## Boutons de fonctions

### Bouton d'informations

Sélectionner **Info** au bas de l'écran pour afficher des informations sur l'image enregistrée sur le périphérique USB, par ex. un nom ou un numéro. Les informations correspondantes sont affichées au-dessus de l'image.

### Passer à l'image précédente ou suivante

Sélectionnez < ou > au bas de l'écran pour afficher l'image précédente ou suivante.

## Diaporama

Pour démarrer un diaporama de toutes les images enregistrées dans le dossier d'images correspondant, sélectionnez ► au bas de l'écran. Le diaporama démarre.

Lorsque le diaporama a débuté, ► se transforme en II.

Sélectionnez II pour interrompre temporairement le diaporama.

## Rotation de l'image

Sélectionnez ⌚ au bas de l'écran pour faire pivoter l'image.

## Menu images

Pour afficher le menu images, sélectionnez **Menu** au bas de l'écran.

## Visionneuse principale

Sélectionnez **Visionneur d'images Principal** pour afficher une liste de tous les dossiers d'images, voir plus haut.

## Temporisateur de diaporama

Pour régler la séquence de temps pendant lequel une image est affichée dans un diaporama, sélection-

nez **Programmeur de show dias**. Le sous-menu correspondant s'affiche. Sélectionnez l'option souhaitée.

## Déplacer des images

Pour afficher les images d'un diaporama dans un ordre aléatoire, activez **Mélang images**.

## Utilisation des applications

### Connexion du smartphone

S'il ne l'est pas, connectez le smartphone à l'Infotainment System :

- **iPod/iPhone** : connectez l'appareil au port USB ↗ 33.
- **Téléphone Android** : établissez une connexion Bluetooth ↗ 69.

### Téléchargement de l'application

#### Remarque

Avant de pouvoir utiliser une application approuvée à l'aide des commandes et menus de l'Infotainment System, l'application correspondante doit être installée sur le smartphone.

Téléchargez l'application souhaitée sur votre smartphone depuis la boutique d'applications correspondante.

## Démarrage de l'application

Appuyer sur  et sélectionner l'icône d'application de smartphone correspondante de l'écran Accueil.

Une connexion à l'application installée sur le smartphone est établie.

Le menu principal de l'application s'affiche sur l'écran de l'Infotainment System.

# Navigation

Remarques générales .....	38
Fonctionnement .....	39
Saisie de la destination .....	43
Guidage .....	52

## Remarques générales

L'application de navigation vous guidera à bon port de manière fiable sans avoir à lire des cartes routières.

La situation actuelle de la circulation est prise en compte dans le calcul de l'itinéraire. Pour cette raison, l'Infotainment System reçoit des annonces sur la circulation de la région de réception via des stations RDS-TMC.

L'application de navigation ne peut toutefois pas prendre en compte les modifications sans avis préalable du code de la route et les problèmes survenant soudainement (par ex. des travaux routiers).

### Avertissement

L'utilisation du système de navigation ne dispense pas le conducteur de sa responsabilité d'adopter une attitude adéquate et vigilante dans le trafic. Les règles de circulation applicables doivent toujours être suivies. Si une indication de

navigation contrevient aux règles de circulation, ces dernières sont toujours d'application.

## Fonctionnement de l'application de navigation

La position et le mouvement du véhicule sont détectés par l'application de navigation au moyen de capteurs. La distance parcourue est déterminée par le signal du compteur de vitesse du véhicule et les mouvements de rotation dans les courbes sont détectés par un capteur gyroscopique. La position est déterminée par des satellites GPS (système de positionnement global).

En comparant les signaux des capteurs avec les cartes numériques, il est possible de déterminer la position avec une précision d'env. 10 mètres.

Le système fonctionnera également avec une mauvaise réception GPS; toutefois, la précision de la détermination de la position sera réduite.

Après la saisie de l'adresse de destination ou du point d'intérêt (station service la plus proche, hôtel, etc.), l'itinéraire est calculé à partir de l'emplacement actuel jusqu'à la destination sélectionnée.

Le guidage routier est fourni par des commandes vocales et une flèche de direction, ainsi qu'à l'aide de l'écran cartographique en couleurs.

## Fonctionnement

### Indications sur l'affichage de carte

Pour afficher la carte autour de l'emplacement actuel, vous pouvez éventuellement :

- Appuyer sur **NAV**.
- Appuyez sur  puis sélectionnez **Navigation**.

### Guidage routier non actif



Si le guidage d'itinéraire n'est pas actif, l'information suivante s'affiche :

- Sur la ligne du haut : informations sur la source audio actuellement active et l'heure.
- Sous la ligne du haut : symbole **GPS**.
- Dans le coin supérieur gauche : une boussole indique le nord.
- Affichage cartographique de la zone autour de la position actuelle.

- Position actuelle : indiquée par un triangle rouge dans un cercle gris.
- Points d'intérêt (POI), par ex. stations services, zones de stationnement ou restaurants : indiqués par des symboles correspondants (s'ils sont activés).
- Dans la ligne du bas : nom de rue de la position actuelle.

### Guidage routier actif



Si le guidage d'itinéraire est actif, l'information suivante s'affiche :

- Sur la ligne du haut : informations sur la source audio actuellement active et l'heure.
- Sous la ligne du haut : symbole **GPS**.
- Sous la ligne du haut : nom de la rue à suivre après le prochain carrefour.
- Dans le coin supérieur gauche : un symbole de boussole indique le nord.
- Affichage cartographique de la zone autour de la position actuelle.
- Position actuelle : indiquée par un triangle rouge dans un cercle gris.
- Itinéraire : indiqué par une ligne bleue.
- Destination finale : indiquée par un drapeau à damiers noir.
- Point de passage (destination intermédiaire) : indiqué par un diamant rouge.

- Points d'intérêt (POI), par ex. stations services, zones de stationnement ou restaurants : indiqués par des symboles correspondants (s'ils sont activés).
- Incidents de circulation, par ex. embouteillage : indiqués par des symboles correspondants (s'ils sont activés).
- Sur le côté gauche : flèche de direction et distance jusqu'au prochain virage.
- Sur le côté gauche : distance restante jusqu'à la destination finale ou jusqu'au prochain point de passage.
- Sur le côté gauche : heure d'arrivée estimée ou temps de trajet restant.
- Dans la ligne du bas : nom de rue de la position actuelle.

## Manipulation des cartes

### Déplacement de la section visible de carte

La section visible de carte sur la vue de carte peut être déplacée librement dans toutes les directions à l'aide du commutateur à huit voies.

Le commutateur à huit voies au milieu du bouton multifonction peut être basculé dans toutes les directions.

Basculez le commutateur sur un côté. La partie visible de la carte se déplace dans la direction correspondante.

Pour afficher à nouveau la carte autour de l'emplacement actuel, appuyez sur **BACK**.

### Modification de l'échelle de la carte

Lorsque la carte est affichée, tournez le bouton multifonction pour afficher une barre d'échelle au bas de l'écran.

Tournez à nouveau le bouton multifonction pour régler l'échelle comme vous le souhaitez.



### Modification du mode de la carte

La carte peut être affichée respectivement selon trois (guidage routier non actif), cinq (guidage routier actif) modes différents, voir « Configuration des cartes » ci-dessous.

Appuyez plusieurs fois sur **NAV** pour basculer entre les différents modes de carte.

### Configuration des cartes

#### Indicateur de direction

Appuyez sur le bouton multifonction pour afficher le **Menu navigation**. Sélectionner **Indicateur de cap** pour afficher le sous-menu correspondant.

Les options suivantes peuvent être sélectionnées :

- **2D nord haut** : vue en 2D, le nord vers le haut.
- **2D direction haut** : vue en 2D, le sens de conduite vers le haut.
- **3D direction haut** : vue en 3D, le sens de conduite vers le haut.

Sélectionnez l'option souhaitée.

### Modes de carte

Appuyez sur le bouton multifonction pour afficher le **Menu navigation**. Sélectionner **Modes de carte** pour afficher le sous-menu correspondant.

Les options suivantes peuvent être sélectionnées :

- **Pleine écran** (vue « normale » décrite plus haut) : vue des cartes en plein écran, tous les boutons d'écran des fonctions et d'indications affichés.
- **Carte uniquement** : vue des cartes en plein écran, la plupart des boutons d'écran des fonctions et d'indications masqués.
- **Liste Séparation avec virage** : écran divisé, avec la carte sur la gauche et la liste des virages sur le côté droit.
- **Flèche Séparation avec virage** : écran divisé, avec la carte sur le côté gauche et la flèche du prochain virage sur le côté droit.
- **Séparation avec média** : écran divisé, avec la carte sur le côté gauche et la source audio actuellement active sur le côté droit.

Sélectionnez l'option souhaitée.

### Vue de la carte

Appuyez sur le bouton multifonction pour afficher le **Menu navigation**. Sélectionner **Réglages de la carte**, puis **Affichage cartographique** pour afficher le sous-menu correspondant.

En fonction des conditions d'éclairage extérieur, activer **Jour** ou **Nuit**.

Pour une adaptation automatique par le système, activez **Automatique**.

### Affichage des points d'intérêt

Appuyez sur le bouton multifonction pour afficher le **Menu navigation**.

Sélectionner **Afficher POI** pour afficher le sous-menu correspondant.

Si vous souhaitez que tous les points d'intérêt disponibles dans le système soient affichés sur la carte, activez **Montrer tous les POI**.

Si vous ne souhaitez pas que les points d'intérêt soient affichés sur la carte, activez **Cacher tous les POI**.

Pour n'afficher que des points d'intérêt spécifiques, activez **Défini par l'utilisateur** et activez ensuite les catégories de points d'intérêt à afficher.

### Modification des informations à l'écran

Les informations d'itinéraire affichées sur l'écran pendant un guidage routier actif peuvent être personnalisées.

Appuyez sur le bouton multifonction pour afficher le **Menu navigation**. Faites défiler la liste et sélectionnez **Permuter entre durée/destination de l'itinéraire**.

#### Informations de l'heure

Si vous souhaitez modifier les informations de l'heure affichées, sélectionnez **Permuter temps d'arrivée/voyage** pour afficher le sous-menu correspondant.

Activez le réglage des informations que vous souhaitez afficher.

#### Informations sur la destination

Si vous êtes sur un parcours avec des points de passage, vous pouvez vouloir afficher les informations d'itinéraire pour un point de passage, au lieu de celles sur la destination finale.

Pour modifier le réglage, sélectionnez **Permuter point de passage/destination**. Une liste de toutes les

destinations dans le parcours avec points de passage actuellement actif est affichée.

Activez le réglage des informations que vous souhaitez afficher.

### Informations de position

#### Position actuelle

Appuyez sur le bouton multifonction pour afficher le **Menu navigation**. Sélectionner **Info de position actuelle**.

Sur le côté droit de l'écran, la position actuelle est affichée sur la carte. Sur le côté gauche, les coordonnées GPS de la position actuelle sont indiquées.

#### Position de la destination

Si le guidage routier est activé, vous pouvez afficher des informations sur la destination saisie.

Appuyez sur le bouton multifonction pour afficher le **Menu navigation**. Sélectionner **Info de position de destination**.

Sur le côté droit de l'écran, la destination est affichée sur la carte. Sur le côté gauche, l'adresse et les coordonnées GPS de la destination sont indiquées.

### Enregistrement d'une position

La position actuelle ou une position de destination peuvent être enregistrées dans le carnet d'adresses.

Sélectionnez **Enregistrer**. Trouver une description détaillée des adresses enregistrées dans le carnet d'adresses ↻ 43.

### Simulation d'itinéraire

L'Infotainment System dispose d'un mode de simulation d'itinéraire à des fins de test.

Pour lancer le mode de simulation, appuyez sur **CONFIG** puis sélectionnez **Réglages du système de navigation**.

Faites défiler la liste et sélectionnez **Simulation d'itinéraire** pour afficher le sous-menu correspondant.

### Position de départ

Comme le mode simulation n'exploite pas le signal GPS qui donne la position actuelle du véhicule, une position de départ peut être définie manuellement.

### Utiliser la dernière position connue

Pour définir la dernière position fournie par un signal GPS comme point de départ, sélectionnez **Utiliser dernière position connue**.

### Utiliser la destination précédente

Pour utiliser l'une des dernières destinations entrées comme point de départ, sélectionnez **Utiliser destination précédente**. La liste des précédentes destinations est affichée.

Sélectionnez l'adresse souhaitée.

### Utiliser un emplacement spécifié

Pour utiliser un emplacement spécifique comme point de départ, sélectionnez **Utiliser emplacement spécifié**.

Entrer une adresse. Pour une description détaillée, ↗ 43.

Le mode simulation est démarré.

### Annulation du mode simulation

Pour quitter le mode de simulation, appuyez sur **CONFIG** puis sélectionnez **Réglages du système de navigation**.

Faites défiler la liste et sélectionnez **Simulation d'itinéraire** pour afficher le sous-menu correspondant.

Sélectionnez **Annuler Simulation d'itinéraire**.

### Menu simulation d'itinéraire supplémentaire

Lorsque le guidage routier est activé en mode simulation, un menu supplémentaire s'affiche dans le **Menu navigation**.

Appuyez sur le bouton multifonction pour afficher le **Menu navigation**. Faites défiler la liste et sélectionnez **Simulation d'itinéraire** pour afficher le sous-menu correspondant.

Pour arrêter la simulation de guidage routier, sélectionnez **Arrêt simulation**. Le processus de guidage est interrompu, le mode guidage routier reste activé.

Pour afficher le prochain virage simulé sur la carte, sélectionnez **Prochaine manoeuvre**.

### Saisie de la destination

L'application **Destination** offre différentes options pour définir une destination pour le guidage routier.

Appuyez sur **DEST / NAV** (lorsque le guidage routier n'est pas activé) pour afficher le menu **Saisie de la destination**.



## Saisie manuelle de l'adresse

### Menu de saisie de l'adresse

Appuyer sur **DEST / NAV** pour afficher le menu **Saisie de la destination**, puis sélectionner **Entrer adresse** pour afficher un masque pour la saisie de l'adresse.

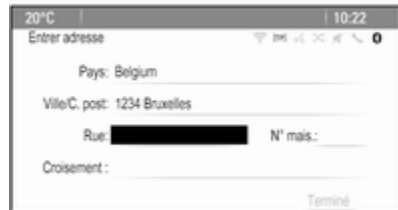

Sélectionnez le champ de saisie du pays. Une liste s'affiche. Sélectionner le pays souhaité.

Sélectionnez le champ de saisie de la ville/du code postal pour afficher un clavier. Entrez le nom ou le code postal de la ville souhaitée (voir plus bas).

Sélectionnez le champ de saisie de la rue pour réafficher le clavier. Entrez le nom de la rue désiré (voir plus bas). Vous pouvez saisir un numéro dans la rue ou un carrefour.

Sélectionnez le champ de saisie du numéro dans la rue ou du carrefour. Le clavier est réaffiché. Entrez le numéro ou nom de la rue désiré (voir plus bas).

### Remarque

Si aucun numéro de maison n'est stocké dans la base de données du système, le numéro de maison le plus proche de la destination entrée est utilisé pour le calcul de l'itinéraire.

Au besoin, confirmez votre saisie.

Un menu de confirmation est affiché. Sélectionnez **Démarrage de guidage** pour lancer le guidage routier.

### Clavier

Selon la fonction sélectionnée, les claviers peuvent s'afficher différemment.



Pour modifier la disposition des lettres sur le clavier, sélectionnez **ABC** sur le côté gauche du clavier. Les lettres sont maintenant disposées dans l'ordre alphabétique.

Pour saisir une séquence de caractères, sélectionnez successivement les caractères désirés.

### Remarque

Lors de la saisie d'une adresse, le clavier utilise une fonction d'orthographe intelligente qui bloque automatiquement les caractères qui ne peuvent pas apparaître à la suite dans la série de caractères correspondante.

Pour saisir des caractères spéciaux ne figurant pas sur le clavier alphabétique, sélectionnez **ÄÖ** à droite du clavier alphabétique. Le clavier des caractères spéciaux s'affiche. Sélectionnez le caractère désiré.

Pour saisir des nombres ou des symboles, sélectionnez **Sym** sur le côté droit du clavier des caractères spéciaux. Le clavier des symboles s'affiche. Sélectionnez le caractère désiré.

Pour afficher à nouveau le clavier alphabétique, sélectionnez **ABC** sur le côté droit du clavier des symboles. Vous pouvez de cette façon basculer entre les trois claviers.

Pour effacer des caractères déjà saisis, sélectionnez **Suppr.** à droite du clavier correspondant ou appuyez sur **BACK**.

En saisissant une adresse, une liste de saisies correspondantes s'affiche automatiquement dès que le nombre de saisies correspondantes dans la mémoire d'adresses est inférieur ou égal à six.

Pour afficher manuellement une liste de saisies correspondantes pour l'entrée actuelle, sélectionnez le bouton d'écran **Liste** correspondant, situé au bas du clavier.

Pour afficher les cinq dernières saisies, sélectionnez **5 derniers** au bas du clavier.

Sélectionnez l'entrée de votre choix dans la liste.

Au besoin, sélectionnez le bouton de confirmation affiché au bas du clavier.

### Points d'intérêt

Un point d'intérêt est un lieu spécifique qui peut être d'intérêt général, par ex. une station service, une zone de stationnement ou un restaurant.

Les données mémorisées dans l'Infotainment System contiennent un grand nombre de points d'intérêt prédéfinis, qui sont indiqués par des symboles sur la carte.

Ces points d'intérêt peuvent être sélectionnés comme des destinations pour le guidage routier.

### Menu Recherche

Un point d'intérêt peut être sélectionné à l'aide de différents masques de recherche.

Appuyez sur **DEST / NAV** pour afficher le menu **Saisie de la destination**, puis sélectionnez **Points d'intérêt** pour afficher le menu **Liste de points d'intérêt**.

Sélectionnez **Catégorie**, **Nom** ou **Numéro de téléphone**. Le masque de recherche correspondant est affiché.



Remplissez les champs de saisie dans le masque de recherche correspondant.

**Masque de recherche de catégories**

Sélectionnez le champ de saisie d'emplacement pour afficher une liste. Sélectionnez l'option souhaitée.

Sélectionnez le champ de saisie de catégorie pour afficher une liste de catégories de points d'intérêt. Sélectionnez la catégorie désirée, puis une sous-catégorie dans la liste.

Sélectionnez le champ de saisie Méthode de tri pour afficher le sous-menu correspondant. Sélectionnez **Par distance** ou **Par nom**.

Sélectionnez **Recherche** au bas de l'écran. Une liste des points d'intérêt ou des catégories de points d'intérêt s'affiche et correspond aux critères entrés. Sélectionnez le point de menu désiré.

**Masque de recherche de noms**

Sélectionnez le champ de saisie du pays pour afficher une liste des pays disponibles. Sélectionner le pays souhaité.

Pour préciser l'emplacement, sélectionnez le champ de saisie de la ville ou du code postal. Un clavier s'affiche. Entrez le nom ou le numéro de votre choix.

Sélectionnez le champ de saisie Méthode de tri pour afficher le sous-menu correspondant. Sélectionnez **Par distance** ou **Par nom**.

Sélectionnez **Recherche** au bas de l'écran. Le clavier est réaffiché.

Saisissez le nom du point d'intérêt souhaité.

**Masque de recherche des numéros de téléphone**

Sélectionnez le champ de saisie du pays pour afficher une liste des pays disponibles. Sélectionner le pays souhaité.

Sélectionnez le champ de saisie Méthode de tri pour afficher le sous-menu correspondant. Sélectionnez **Par distance** ou **Par nom**.

Sélectionnez le champ de saisie du numéro pour afficher un clavier. Saisissez le numéro désiré.

Lorsque le masque de recherche correspondant est rempli, un menu de confirmation s'affiche.

Sélectionnez **Démarrage de guidage** pour lancer le guidage routier.

**Listes de catégories**

Appuyez sur **NAV** puis sur le bouton multifonction pour afficher le **Menu navigation**. Sélectionnez **POI à proximité** ou **POI le long de l'itinéraire**. Une liste des catégories de points d'intérêt est affichée.

Sélectionnez la catégorie, les sous-catégories, puis le point d'intérêt désiré.

Un menu de confirmation est affiché. Sélectionnez **Démarrage de guidage** pour lancer le guidage routier.

**Destinations précédentes**

Les dernières destinations sélectionnées ou entrées pour le guidage routier sont enregistrées dans le système.

Appuyez sur **DEST / NAV** pour afficher le menu **Saisie de la destination**, puis sélectionnez **Destinations précédentes**.

Une liste des dernières destinations est affichée triée dans l'ordre chronologique inverse.

Sélectionnez l'adresse de votre choix dans la liste.

Un menu de confirmation est affiché. Sélectionnez **Démarrage de guidage** pour lancer le guidage routier.

## Carnet d'adresses

Le **Carnet adresses** offre un espace de rangement local pour des adresses saisies dans l'application de navigation.

### Enregistrement d'adresses dans le carnet d'adresses

Pour enregistrer une adresse dans le carnet d'adresses, appuyez sur **DEST / NAV** pour afficher le menu **Saisie de la destination**.

Entrez ou sélectionnez l'adresse désirée. Le menu de confirmation est affiché.



Sélectionnez **Enregistrer**. Le masque **Entrée carnet d'adresses** est affiché.



Selon les informations disponibles, les différents champs de saisie sont déjà remplis.

Pour saisir ou modifier le nom de l'emplacement correspondant, sélectionnez le champ de saisie du nom. Un clavier s'affiche. Entrez le nom désiré et confirmez votre saisie.

Pour modifier l'adresse, sélectionnez le champ de saisie de l'adresse. Le masque de saisie de l'adresse est affiché. Effectuez vos modifications et confirmez votre entrée.

Pour saisir ou modifier le numéro de téléphone, sélectionnez le champ de saisie du numéro. Un clavier s'affiche. Saisissez le numéro désiré.

Si vous avez activé 39, les entrées du carnet d'adresses sont indiquées sur la carte par des icônes de points d'intérêt. Pour changer l'icône indiquant une entrée d'adresse, sélectionnez le champ de saisie d'icônes. Une liste de toutes les icônes de point d'intérêt disponibles dans le système est affichée.

Faites défiler la liste et sélectionnez l'icône désirée.

Sélectionnez **Terminé** au bas du masque de saisie. L'adresse est enregistrée.

### Sélection d'adresses dans le carnet d'adresses

Appuyez sur **DEST / NAV** pour afficher le menu **Saisie de la destination**, puis sélectionnez **Carnet adresses**. Une liste de toutes les entrées du carnet d'adresses est affichée.



Sélectionner l'entrée souhaitée.

Un menu de confirmation est affiché. Sélectionnez **Démarrage de guidage** pour lancer le guidage routier.

### Modification d'adresses dans le carnet d'adresses

Appuyez sur **DEST / NAV** pour afficher le menu **Saisie de la destination**, puis sélectionnez **Carnet adresses**. Une liste de toutes les entrées du carnet d'adresses est affichée.

Sélectionner l'entrée souhaitée.

Un menu de confirmation est affiché. Sélectionnez **Modifier** pour afficher le masque **Entrée carnet d'adresses**.

Effectuez vos modifications et confirmez votre entrée. Les modifications sont enregistrées dans le carnet d'adresses.

### Répertoire téléphonique

Les adresses enregistrées dans le carnet d'adresses du téléphone mobile connecté peuvent être sélectionnées comme des destinations.

Appuyez sur **DEST / NAV** pour afficher le menu **Saisie de la destination**, puis sélectionnez **Carnet d'adresses**. Le menu **Recherche dans le répertoire** est affiché.

Sélectionnez la première page de lettres désirée pour afficher une présélection d'entrées sur le répertoire téléphonique que vous souhaitez afficher. Le répertoire téléphonique saute jusqu'à la position de la plage de lettres sélectionnée.



Sélectionnez l'entrée souhaitée dans le répertoire téléphonique pour afficher l'adresse enregistrée sous cette entrée. Sélectionnez l'adresse.



**Remarque**

Lorsque l'Infotainment System ne peut pas trouver une adresse valide, vous êtes invité avec un message.

Un menu de confirmation est affiché. Sélectionnez **Démarrage de guidage** pour lancer le guidage routier.

**Sélection de destinations sur une carte**

Les destinations (adresses ou points d'intérêt) peuvent être également définies via la carte.

Appuyez sur **NAV** pour afficher la carte.

Utiliser le commutateur à huit voies pour centrer la carte autour de la destination souhaitée. Un **○** rouge est indiqué sur la carte et l'adresse correspondante est affichée sur une étiquette.



Appuyez sur le bouton multifonction pour activer **Guid..**

Un menu de confirmation est affiché. Sélectionnez **Démarrage de guidage** pour lancer le guidage routier.

**Remarque**

S'il existe plus d'un point d'intérêt situé sur la position de la carte sélectionnée, ceci est indiqué sur l'étiquette. Activer **Guid..** ouvre alors une liste en vue d'une sélection.

**Domicile**

Vous pouvez enregistrer de façon permanente l'adresse de votre domicile dans le système.

**Enregistrement de l'adresse du domicile**

Appuyez sur **DEST / NAV** pour afficher le menu **Saisie de la destination**.

Entrez l'adresse de votre domicile.

Un menu de confirmation est affiché. Sélectionnez **Enreg. comme domicile**.

Vous êtes invité par un message. Confirmez le message pour enregistrer l'adresse de votre domicile.

**Remarque**

L'adresse du domicile est également enregistrée dans le carnet d'adresses.

**Sélection de l'adresse du domicile**

Appuyez sur **DEST / NAV** pour afficher le menu **Saisie de la destination**, puis sélectionnez **Mon domicile**.

Le guidage routier vers l'adresse du domicile démarre immédiatement.

## Itinéraires à points de passage

Lorsqu'une destination a été saisie et qu'un guidage routier est actif, des destinations intermédiaires (points de passage) peuvent être ajoutées à l'itinéraire.

Pour définir un itinéraire à points de passage au cours d'un guidage routier actif, appuyez sur **DEST / NAV** pour ouvrir le **Menu Itinéraire** et sélectionnez ensuite **Liste destinations**. Un sous-menu s'affiche.



## Ajout de points de passage

Pour ajouter une destination intermédiaire, sélectionnez **Ajouter un point de passage (extra space)**. La liste des points de passage s'affiche.



Sélectionnez **Ajouter** à la position sur laquelle vous voulez ajouter un point de passage. Le menu **Saisie de la destination** s'affiche.

Entrez ou sélectionnez la destination désirée. Le menu de confirmation est affiché.

Sélectionnez **Ajouter**. L'itinéraire est recalculé et la liste des points de passage est réaffichée avec la destination intermédiaire à la position choisie.

## Remarque

Jusqu'à quatre destinations peuvent être enregistrées dans une liste de points de passage.

## Suppression de points de passage

Pour supprimer un point de passage, sélectionnez **Supprimer un point de passage**. La liste des points de passage s'affiche.

Sélectionnez **Suppr.** à proximité du point de passage à supprimer.

Le point de passage est supprimé et la liste des points de passage est réaffichée.

Pour supprimer toute la liste et terminer le guidage routier, sélectionnez **Supprimer toutes les destinations**.

## Déplacement de points de passage

Pour modifier l'ordre des points de passage sur l'itinéraire, sélectionnez **Trier les points de passage**.

Sélectionnez **Déplacer** à proximité du point de passage à déplacer. Le menu **Ajouter un point de passage (extra space)** s'affiche.

Sélectionnez **Ajouter** à la position sur laquelle vous voulez placer le point de passage correspondant.

L'itinéraire est recalculé et l'ordre des points de passage de la liste est modifié.

## Itinéraires favoris

### Enregistrement d'itinéraires à points de passage

Un itinéraire à points de passage (voir plus haut) peut être enregistré comme itinéraire favori.

Au cours d'un itinéraire à points de passage actif, appuyez sur **DEST / NAV** pour ouvrir le **Menu Itinéraire**, puis sélectionnez **Liste destinations**. Un sous-menu s'affiche.

Sélectionnez **Enregistrer comme itinéraire favori**. Un clavier s'affiche.

Entrez un nom pour l'itinéraire favori et confirmez votre saisie.

L'itinéraire à points de passage est enregistré.

### Création de nouveaux itinéraires à points de passage

Appuyez sur **DEST / NAV** pour afficher le menu **Saisie de la destination**, puis sélectionnez **Itinéraires favoris** pour afficher le menu **Itinéraire favori**.

Sélectionnez **Nouvel itinéraire favori**. Un clavier s'affiche.



Entrez un nom pour l'itinéraire favori et confirmez votre saisie. Le menu **Itinéraire favori** est réaffiché.

Sélectionnez l'itinéraire favori de votre choix. Un menu s'affiche.



Créez un itinéraire à points de passage (voir plus haut).

Pour modifier le nom de l'itinéraire favori correspondant, sélectionnez **Modif nom**. Le clavier de saisie du nom s'affiche. Entrez le nom désiré et confirmez votre saisie.

Pour supprimer l'itinéraire favori correspondant, sélectionnez **Supprim. favori**. L'itinéraire favori est supprimé et le menu **Itinéraire favori** est réaffiché.

### Sélection d'un itinéraire favori

Appuyez sur **DEST / NAV** pour afficher le menu **Saisie de la destination**, puis sélectionnez

**Itinéraires favoris** pour afficher une liste des itinéraires favoris enregistrés.

Sélectionnez l'itinéraire de votre choix dans la liste. Le menu de confirmation d'itinéraire est affiché.

Pour démarrer le guidage routier, sélectionnez **Démarrage de guidage**.

### Latitude / Longitude

Les coordonnées GPS d'un emplacement désiré peuvent être utilisées pour définir une destination.

Appuyez sur **DEST / NAV** pour afficher le menu **Saisie de la destination**, puis sélectionnez **Latitude**.

Sélectionnez le champ de saisie Latitude pour afficher le menu **Entrée de géolocalisation**.

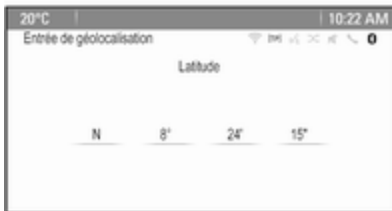

Appuyez plusieurs fois sur le bouton multifonction pour effectuer le premier réglage désiré.

Tournez le bouton multifonction pour vous déplacer sur la prochaine valeur à régler.

Procédez comme ceci pour régler toutes les valeurs.

Sélectionnez **BACK** pour revenir au niveau de menu immédiatement supérieur.

Régler les valeurs de longitude comme décrit ci-avant.

Lorsque toutes les coordonnées GPS sont saisies, sélectionnez **Recherche** au bas de l'écran.

Un menu de confirmation est affiché. Pour démarrer le guidage routier, sélectionnez **Démarrage de guidage**.

### Suppression de destinations enregistrées

Pour effacer les destinations mémorisées dans le système, appuyez sur **CONFIG**, sélectionnez **Réglages du système de navigation** puis **Supprimer les destinations enregistrées**. Un sous-menu s'affiche.

Activez les points de menu de l'emplacement d'enregistrement que vous souhaitez effacer.

Sélectionnez **Suppr.** Les emplacements d'enregistrement enregistrés sont effacés.

### Guidage

#### Démarrage et annulation du guidage routier

#### Démarrage du guidage d'itinéraire

Entrez ou sélectionnez l'adresse désirée.

Un menu de confirmation est affiché. Sélectionnez **Démarrage de guidage** pour lancer le guidage routier.



### Annulation du guidage routier

Lorsque le guidage est activé, appuyez sur **DEST / NAV** pour afficher le **Menu Itinéraire**.

Sélectionnez **Annuler la route** pour annuler la session de navigation en cours.

### Instructions de guidage

Le guidage routier est fourni par des invites vocales et des instructions visuelles sur la carte (si activées).

### Invites vocales

Les invites vocales de navigation annoncent les directions à suivre, à l'approche d'une intersection où vous devez tourner.

Appuyez sur **CONFIG** puis sélectionnez **Réglages du système de navigation**.

Sélectionner **Invite vocale** pour afficher le sous-menu correspondant.

Si vous souhaitez que le système indique de façon audible le prochain virage, activez **Instructions vocales de navigation**.

Si vous souhaitez lire les alertes de trafic, activez **Invites d'alerte trafic**.

Pour régler le volume au cours des invites vocales, sélectionnez **Volume de la navigation**. Le sous-menu correspondant s'affiche.

Pour régler le volume des invites vocales, sélectionnez **Annonce**, puis effectuez le réglage désiré.

Pour régler le volume de la source audio audible en arrière-plan, sélectionnez **Arrière-plan**, puis effectuez le réglage désiré.

Sélectionnez **Test du volume** pour obtenir un exemple audio des réglages.

### Alertes de guidage

Les alertes de guidage montrent, en vue rapprochée de la partie de carte correspondante, la direction à suivre à l'approche d'une intersection où vous devez tourner.

Appuyez sur **CONFIG** puis sélectionnez **Réglages du système de navigation**.

Sélectionner **Alerte de guidage** pour afficher le sous-menu correspondant.

Si vous souhaitez que l'affichage montre automatiquement la carte à l'approche du prochain virage, activez **Alerte de guidage dans primaire**.

Si vous souhaitez que les virages s'affichent en vue rapprochée, activez **Alerte de guidage dans carte**.

## Incidents de circulation

Le système d'infos trafic TMC reçoit toutes les informations de circulation actuelles émises par les stations de radio TMC. Les informations sont comprises dans le calcul d'un itinéraire.

### Réglages de circulation

Appuyez sur **CONFIG** puis sélectionnez **Réglages du système de navigation**.

Sélectionner **Réglages de trafic** pour afficher le sous-menu correspondant.

Pour utiliser le système TMC d'informations de circulation, activez **Événements de trafic**.

### Recalcul d'un itinéraire actif

Si un problème de circulation se produit au cours du guidage routier actif, l'itinéraire peut être modifié.

Sélectionner **Itinéraire basé sur conditions circulation** pour afficher le sous-menu correspondant.

Si vous souhaitez que l'itinéraire soit en permanence adapté à la situation de la circulation actuelle, activez **Itinéraire basé sur conditions circulation**.

Choisissez entre **Recalcul automatique** et **Recalcul après confirmation** d'un message correspondant.

### Incidents de circulation sur la carte

Les incidents de circulation peuvent être indiqués sur la carte par des symboles correspondants.

Sélectionner **Affich événements circ sur carte** pour afficher le sous-menu correspondant.



Sélectionnez l'option souhaitée.

Si **Défini par l'utilisateur** est activé, faites défiler la liste et activez les catégories d'incidents de circulation que vous voulez afficher.

### Stations TMC

Les stations TMC diffusant des informations de circulation peuvent être réglées automatiquement ou manuellement.

Sélectionnez **Stations de trafic** pour afficher un masque de sélection.

Sélectionnez le champ de saisie Mode pour afficher le sous-menu correspondant. Sélectionnez l'option souhaitée.

Si **Sélection de station manuelle** est choisi, une station TMC doit être définie.

Sélectionnez le champ de saisie Station pour afficher le **Liste de stations de trafic**.

Sélectionnez la station souhaitée.

### Listes d'incidents de circulation

Lorsque le guidage est activé, appuyez sur **NAV**, puis appuyez sur le bouton multifonction pour afficher le **Menu navigation**. Faites défiler la liste et sélectionnez **Circulation**.

Pour afficher une liste de tous les événements de circulation aux alentours de l'emplacement actuel du véhicule, sélectionnez **Tous les événements de circulation**.

Pour afficher une liste de tous les événements de circulation concernant l'itinéraire actuel, sélectionnez **Événements trafic sur l'itinéraire**.

Les listes d'incidents de circulation peuvent être triées de différentes façons.

Sélectionnez **Réglages de trafic** dans le menu **Circulation**, puis **Méthode de tri**. Le sous-menu correspondant s'affiche.

Activez l'option souhaitée.

### Suivi d'itinéraire

La fonction miettes de pain permet de suivre les routes déjà prises sur un itinéraire.

Appuyez sur **CONFIG** puis sélectionnez **Réglages du système de navigation**. Sélectionnez **Fil d'Ariane** pour afficher le menu correspondant.

Pour lancer une session de suivi, activez **Enregistrement**. L'itinéraire pris est enregistré et affiché en pointillés sur la carte.



Pour supprimer les miettes de pain déjà tombées dans une session de suivi active, sélectionnez **Suppr.**. Vous êtes invité par un message. Confirmez le message pour supprimer toutes les miettes de main.

Pour mettre fin à une session de suivi, désactivez **Enregistrement**. Un clavier s'affiche.

Entrez un nom pour la session de suivi correspondante et sélectionnez **Terminé**. La session est enregistrée dans la liste **Enregistré**.

Pour afficher une liste de toutes les sessions de suivi, sélectionnez **Enregistré**. Sélectionnez la session de suivi désirée pour afficher le menu **Détails des fils d'Ariane**.

Pour changer le nom de la session de suivi correspondante, sélectionnez **Modif nom**. Un clavier s'affiche. Entrez le nom désiré et sélectionnez **Terminé**.

Sélectionnez **Chargement** pour afficher le menu principal des miettes de pain. Si vous souhaitez que la session de suivi correspondante soit affichée en permanence sur la carte, activez **Ecran**.

Pour afficher directement toute la session de suivi dans la section de carte correspondante, sélectionnez **Afficher sur la carte**.

Pour effacer la session de suivi correspondante, sélectionnez **Suppr.**.

## Routage

Lorsqu'un itinéraire a été calculé, vous pouvez modifier manuellement certaines parties de l'itinéraire ou le recalculer entièrement.

### Liste des virages

Le **Liste des intersections** affiche toutes les rues et les virages sur l'itinéraire calculé, en commençant par l'emplacement actuel.

Appuyez sur **DEST / NAV** puis sélectionnez **Liste des intersections**. La liste des virages s'affiche.

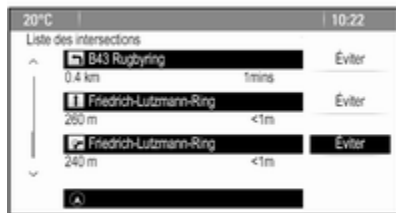

Pour exclure certaines rues de l'itinéraire, sélectionnez **Éviter** à proximité de la rue correspondante.

L'itinéraire est recalculé et la rue correspondante est exclue.

### Liste des points à éviter

Lorsque des rues ont été exclues de l'itinéraire original, elles sont affichées dans le **Liste d'évitement**.

Appuyez sur **DEST / NAV**, puis sur **Liste d'évitement** pour afficher le sous-menu correspondant.

Pour afficher les rues évitées, sélectionnez **Visualiser liste**.

Pour supprimer tous les points évités et revenir à l'itinéraire original, sélectionnez **Supprimer tous les éléments**.

### Déviations

Appuyez sur **DEST / NAV** puis sélectionnez **Détour**.

Pour changer l'itinéraire sur une certaine distance, sélectionnez **Détour par distance**. Un menu s'affiche avec les différentes distances.

Sélectionnez la distance souhaitée. L'itinéraire est recalculé en conséquence.

Pour bloquer l'ensemble de l'itinéraire, sélectionnez **Détour itinéraire complet**. L'itinéraire original est bloqué et un nouvel itinéraire vers la destination désirée est calculé.

### Liste des sorties

Pour afficher une liste des prochaines sorties et des stations sur une autoroute, appuyez sur **NAV** puis sur le bouton multifonction pour afficher le **Menu navigation**.

Faites défiler la liste et sélectionnez **Liste des sorties**.

### Options d'itinéraire

Lorsque le guidage est activé, appuyez sur **DEST / NAV** puis sélectionnez **Options itinéraire**.

Une liste d'options de calcul de l'itinéraire et de types de routes est affichée.

Pour définir selon quels critères un itinéraire peut être calculé, activez l'une des options suivantes : **Le + rapide** pour l'itinéraire le plus rapide (en temps), **Le + court** pour l'itinéraire le plus court (en distance) ou **Eco** pour l'itinéraire avec la plus faible consommation de carburant.



---

Pour définir quels types de routes peuvent être intégrés au calcul d'un itinéraire, activez les options désirées : autoroutes, routes à péage, ferries, etc.

# Reconnaissance vocale

Informations générales .....	58
Utilisation .....	59
Aperçu des commandes vocales .....	63

## Informations générales

### Reconnaissance vocale intégrée

La reconnaissance vocale de l'Infotainment System vous permet d'utiliser différentes fonctions de l'Infotainment System par entrée vocale. Elle détecte les commandes et les suites de chiffres indépendamment de la personne, masculine ou féminine, qui les prononce. Les commandes et les suites de chiffres peuvent être prononcées sans pause entre les mots.

En cas d'opération ou de commande incorrecte, la reconnaissance vocale envoie un message visuel et/ou acoustique et vous invite à entrer à nouveau la commande souhaitée. En outre, la reconnaissance vocale confirme les commandes importantes et vous interroge si nécessaire.

En général, il existe plusieurs façons de prononcer des commandes pour effectuer les tâches. La plupart, à l'exception de l'entrée de destination et du clavier vocal, peuvent être effectuées en une seule commande.

Si l'action prend plus d'une commande à effectuer, procédez comme suit :

Dans la première commande, vous indiquez le type d'action à effectuer, par ex. « Entrée de destination de navigation ». Le système répond avec des invites dans un dialogue vous permettant d'entrer les informations nécessaires. Par exemple, si une destination pour un guidage routier est nécessaire, dites « Navigation » ou « Entrée d'une destination ».

### Remarque

Pour éviter que des conversations à l'intérieur du véhicule ne déclenchent les fonctions du système de façon involontaire, la reconnaissance vocale ne démarre pas tant qu'elle n'a pas été activée.

### Prise en charge des langues

- Toutes les langues disponibles pour l'affichage du système d'infodivertissement ne sont pas disponibles non plus pour la reconnaissance vocale.
- Si la langue d'affichage actuellement sélectionnée n'est pas prise en charge par la reconnaissance

vocale, cette dernière n'est pas disponible.

Dans ce cas, vous devez sélectionner une autre langue d'affichage si vous voulez commander l'Infotainment System par entrée vocale. Modification de la langue d'affichage, voir « Langue » dans le chapitre « Réglages du système » ↪ 21.

### **Saisie d'adresse de destinations à l'étranger**

Au cas où vous souhaiteriez entrer l'adresse d'une destination dans un pays étranger par entrée vocale, vous devez changer la langue de l'affichage d'infodivertissement par celle du pays étranger.

Par ex., si l'affichage est actuellement réglé sur l'anglais et que vous voulez entrer le nom d'une ville située en France, vous devez changer la langue d'affichage au français.

Exceptions : Si vous voulez entrer des adresses en Belgique, vous pouvez éventuellement changer la langue d'affichage par le français ou le néerlandais. Pour des adresses en

Suisse, vous pouvez éventuellement changer la langue d'affichage par le français, l'allemand ou l'italien.

Pour modifier la langue d'affichage, voir « Langue » dans le chapitre « Réglages du système » ↪ 21.

### **Ordre d'entrée pour les adresses de destinations**

L'ordre dans lequel les parties d'une adresse doivent être entrées avec le système de reconnaissance vocale dépend du pays où se trouve la destination.

Un exemple d'ordre d'entrée respectif est proposé par le système.

### **Application d'intercommunication vocale**

L'application d'intercommunication vocale de l'Infotainment System permet d'accéder aux commandes de reconnaissance vocale de votre smartphone. Consulter les instructions d'utilisation de votre smartphone pour savoir si ce dernier prend cette fonctionnalité en charge.

## **Utilisation**

### **Reconnaissance vocale intégrée**

#### **Activation de la reconnaissance vocale**

##### **Remarque**

La reconnaissance vocale n'est possible que pendant un appel téléphonique actif.

Appuyez sur  sur le côté droit du volant.

Le système audio est mis en sourdine,  est affiché en surbrillance et un message vocal vous invite à dire une commande.

Dès que la reconnaissance vocale est prête pour une entrée vocale, un signal sonore retentit.

On peut à présent prononcer la commande vocale pour amorcer directement une fonction du système (par exemple écouter une station de radio présélectionnée) ou pour démarrer

une séquence de dialogue avec plusieurs étapes de dialogue (par exemple entrer une adresse de destination), voir « Fonctionnement par commandes vocales » plus bas.

Une fois qu'une séquence de dialogue est terminée, la reconnaissance vocale est désactivée automatiquement. Pour amorcer une autre séquence de dialogue, vous devez réactiver la reconnaissance vocale.

### Réglage du volume des invites vocales

Appuyez sur + ou – sur le côté droit du volant.

### Interruption d'une invite vocale

En tant qu'utilisateur expérimenté, vous pouvez interrompre une invite vocale par une brève pression de  $\text{Ⓢ}$  sur le volant.

Un signal sonore retentit immédiatement et une commande peut être dite sans avoir à attendre.

### Annulation d'une séquence de dialogue

Il existe plusieurs possibilités pour annuler une séquence de dialogue et pour désactiver la reconnaissance vocale :

- Dites « **Annuler** » ou « **Quitter** ».
- Appuyez sur  $\text{Ⓢ}$  sur le côté droit du volant.

Dans les situations suivantes, une séquence de dialogue est automatiquement annulée :

- Si aucune commande n'est prononcée pendant un certain temps (par défaut, il y a trois invitations à prononcer une commande).
- Si des commandes ne sont pas reconnues par le système (par défaut, il y a trois invitations à prononcer une commande correcte).

### Fonctionnement via les commandes vocales

La reconnaissance vocale peut comprendre des commandes qui sont soit dites naturellement sous la forme

d'une phrase, soit des commandes directes indiquant l'application et la tâche.

Pour de meilleurs résultats :

- Écoutez l'invite vocale et attendez le signal sonore avant de dire une commande ou de répondre.
- Dites « **Aide** » si vous voulez écouter à nouveau l'invite d'aide pour l'étape actuelle du dialogue.
- Pour interrompre l'invite vocale, appuyez à nouveau sur  $\text{Ⓢ}$ . Pour énoncer directement votre commande, appuyez deux fois sur  $\text{Ⓢ}$ .
- Attendre le bip, puis énoncer la commande en parlant naturellement. Dans la plupart des cas, les taux de reconnaissance seront supérieurs si les pauses sont les plus courtes possible. Utilisez des commandes courts et directes.

Généralement, les commandes du téléphone et audio peuvent être dites en une seule commande. Par exemple, « Appeler David Smith au travail », « Écouter » suivi du nom de

l'artiste ou du morceau, ou « Régler sur » suivi de la fréquence et de la bande d'ondes radio.

Les destinations de navigation sont toutefois trop complexes pour une seule commande. Dites d'abord « Navigation », puis par ex. « Adresse » ou « Point d'intérêt ». Le système répond en demandant davantage de détails.

Après avoir dit « Point d'intérêt », seules les chaînes principales peuvent être sélectionnées par nom. Les chaînes sont des établissements ayant au moins 20 emplacements. Pour d'autres points d'intérêt, dire le nom d'une catégorie, par ex. « Restaurants », « Centres commerciaux » ou « Hôpitaux ».

Les commandes directes sont comprises plus facilement par le système, par ex. « Appeler le 01234567 ».

Si vous dites « Téléphone », le système comprend qu'un appel téléphonique est demandé et répond par des questions correspondantes, jusqu'à ce que suffisamment de renseignements soient réunis. Si le numéro de téléphone a été enregistré avec un

nom et un lieu, la commande directe doit inclure les deux, par exemple « Appeler David Smith au travail ».

#### **Sélection des éléments d'une liste**

Lorsqu'une liste est affichée, une invite vocale demande de confirmer ou de sélectionner un élément de cette liste. Un élément d'une liste peut être sélectionné manuellement, ou en disant le numéro de ligne de l'élément.

La liste sur un écran de reconnaissance vocale fonctionne de la même manière qu'une liste sur d'autres écrans. En faisant défiler manuellement la liste sur un écran pendant une session de reconnaissance vocale, l'événement de reconnaissance vocale en cours est suspendu et une invite est émise, telle que « Faites votre choix dans la liste à l'aide des commandes manuelles, ou appuyez sur **BACK** sur la façade pour réessayer ».

Si aucune sélection manuelle n'est effectuée dans les 15 secondes, la session de reconnaissance vocale se termine, vous êtes invité par un message et l'écran précédent est réaffiché.

#### **La commande « Retour »**

Pour revenir à l'étape précédente du dialogue, dites « **Retour** » ou appuyez sur **BACK** sur le tableau de bord.

#### **La commande « Aide »**

Après avoir dit « **Aide** », l'invite d'aide de l'étape actuelle du dialogue est prononcée à haute voix.

Pour interrompre l'invite d'aide, appuyez à nouveau sur **ⓧ**. Un signal sonore retentit. Vous pouvez dire une commande.

### **Application d'intercommunication vocale**

#### **Activation de la reconnaissance vocale d'intercommunication vocale**

Appuyez sur **ⓧ** sur le côté droit du volant jusqu'au démarrage d'une session de reconnaissance vocale.

Pour plus d'informations, consulter les instructions d'utilisation de votre smartphone.

#### **Réglage du volume des invites vocales**

Appuyez sur + ou – sur le côté droit du volant.

**Désactivation de la reconnaissance  
vocale d'intercommunication vocale**

Appuyez sur  sur le côté droit du volant. La session de reconnaissance vocale est terminée.

## Aperçu des commandes vocales

Le tableau ci-dessous contient un aperçu des commandes vocales les plus importantes.

Menu	Action	Commandes vocales
Tous les menus	Confirmer une question du système	« (oui   sur   "d'accord"   okay   bon   exact   tu as raison   "d'acc"   correct   correcte   affirmatif   affirmative) »
	Répondre non à une question du système	« (non   négatif   négative   incorrect   incorrecte) »
	Annuler une session	« annuler »
	Retour à l'étape précédente	« (retourner   (précédent   précédente)   en arrière) »
	Demander de l'aide	« Aide » « plus de commandes »
Activer ou désactiver « Verbose »		« phrases (redondantes   détaillées) activées »
		« phrases (redondantes   détaillées) désactivées »
	Demander la source de musique actuelle	« "qu'est-ce" qui joue »

Menu	Action	Commandes vocales
Menu de la radio	Sélection de gamme d'ondes	« [syntoniser [sur]] [radio] F M » « [syntoniser [sur]] [radio] A M » « [syntoniser [sur]] [radio] D A B »
	Sélectionner une station	« (Régler   Syntoniser) F M ... » « (Régler   Syntoniser) A M ... » « Régler D A B ... »
Menu Multimédia	Sélectionner une source multimédia	« [jouer] C D » « [jouer] U S B » « [jouer] [front] Aux » « [jouer] Bluetooth audio »
	Sélectionner une catégorie de recherche	« Jouer (interprète   artiste) ... » « Jouer (album   "l'album") ... » « Jouer [le] genre ... » « Jouer [le] dossier ... » « Jouer ([la] liste de lecture   playlist) ... » « Jouer [le] compositeur ... » « Jouer [le] livre audio ... »
	Sélectionner une chanson	« Jouer la chanson ... [par ... ] »



Menu	Action	Commandes vocales
Menu de navigation	Saisir une destination	« En direction de destination adresse   Destination adresse entrée   (Entrer   Aller à) "l'adresse" de destination   Se diriger vers "l'adresse" de destination » "Navi   Navigation   Destination", "Destination adresse [entrée]   Entrer adresse de destination   Aller à "l'adresse" de destination   Se diriger vers "l'adresse" de destination" "Navi   Navigation   Destination", "(Intersection   Jonction)"
	Saisir un point d'intérêt	"Navi   Navigation   Destination", "POI   (place   point) "d'intérêt" "Navi   Navigation   Destination", "(P O I   (Place   Point) "d'intérêt") (dans les environs   à côté)" "Navi   Navigation   Destination", "(P O I   (Place   Point) "d'intérêt") autour de la destination" "Navi   Navigation   Destination", "(P O I   (Place   Point) "d'intérêt") sur le trajet"
	Saisir l'adresse du domicile	"Navi   Navigation   Destination", "[Aller] [à la] maison"
	Demander la position actuelle	"Navi   Navigation   Destination", "Où suis-je   Où suis-je   Ma position [actuelle]"

Menu	Action	Commandes vocales
Menu de navigation	Ajout d'un point de passage	"Navi   Navigation   Destination", "Ajouter un point de passage Adresse de direction"
		"Navi   Navigation   Destination", "Ajouter un point de passage ([Destination] Adresse [entrée]   (entrer   aller à   conduire vers ) [Destination] Adresse)"
		"Navi   Navigation   Destination", "Ajouter un point de passage (P O I   (Place   Point) "d'intérêt")"
		"Navi   Navigation   Destination", "Ajouter un point de passage (Intersection   Jonction)"
		"Navi   Navigation   Destination", "Ajouter un point de passage [(Aller   Conduire) vers le] contact"
		"Navi   Navigation   Destination", "Ajouter un point de passage [(Aller   Conduire) vers la] maison"
	Supprimer un point d'intérêt	"Navi   Navigation   Destination", "Supprimer un point de passage"
	Annulation du guidage routier	"Navi   Navigation   Destination", "(stop   annuler) (guidage [routier]   instructions de conduite   le guidage)"
	Activer/ désactiver le guidage vocal	« Activer Guidage vocal »
« Désactiver Guidage vocal »		

Menu	Action	Commandes vocales
Menu de téléphone	Jumeler un appareil	« <b>(jumeler [dispositif]   connecter)</b> »
	Composition d'un numéro	« <b>composer [des] chiffres</b> » « <b>(Appel   Appeler   Composer) ...</b> »
	Recomposer le dernier numéro	« <b>(recomposer   recomposer [le] dernier numéro)</b> »
	Effacer des chiffres	« <b>supprimer</b> » « <b>supprimer tout</b> »
	Lire un message texte	« <b>Lire (les   le) S M S   Lire les (textos   messages)</b> »

... : le dispositif d'espacement dynamique représente les noms spécifiques à insérer dans cette position

| : la barre verticale sépare les choix

() : les parenthèses regroupent les choix

[] : les crochets désignent des pièces optionnelles d'une commande

, : la virgule sépare les étapes nécessaires dans l'ordre

# Téléphone

Remarques générales .....	68
Connexion Bluetooth .....	69
Appel d'urgence .....	70
Fonctionnement .....	71
Textos .....	74
Téléphones mobiles et équipement radio C.B. ....	76

## Remarques générales

Le portail de téléphone vous offre la possibilité d'avoir des conversations téléphoniques via un micro et des haut-parleurs dans le véhicule, ainsi que d'utiliser les fonctions les plus importantes de votre téléphone mobile par l'intermédiaire de l'Infotainment System du véhicule. Pour utiliser le portail de téléphone, le téléphone mobile doit être connecté à celui-ci via Bluetooth.

Le portail de téléphone peut être utilisé, au choix, via le système de reconnaissance vocale.

Toutes les fonctions du portail de téléphone ne sont pas acceptées par tous les téléphones mobiles. Les fonctions téléphoniques disponibles dépendent du téléphone mobile correspondant et du fournisseur de services. Vous trouverez davantage d'informations sur le sujet dans les instructions d'utilisation de votre téléphone mobile ; vous pouvez également vous renseigner auprès de votre fournisseur de services.

## Remarques importantes concernant l'utilisation et la sécurité routière

### Attention

Les téléphones mobiles ont un effet sur votre environnement. C'est pourquoi des directives et règlements de sécurité ont été édictés. Vous devriez être familiarisé avec les directives applicables avant d'utiliser le téléphone.

### Attention

L'utilisation de la fonction mains libres en roulant peut être dangereuse car votre concentration est réduite quand vous êtes au téléphone. Parquez votre véhicule avant d'utiliser la fonction mains libres. Suivez les réglementations du pays dans lequel vous vous trouvez à présent.

N'oubliez pas respecter les réglementations spéciales s'appliquant dans des zones particulières et

éteignez toujours votre téléphone mobile si son utilisation est interdite, si le téléphone mobile provoque des interférences ou si une situation dangereuse peut survenir.

## Bluetooth

Le portail de téléphone est certifié par le Groupe d'intérêt spécial (SIG) Bluetooth.

Des informations complémentaires sur les spécifications sont disponibles sur l'internet à l'adresse <http://www.bluetooth.com>

## Connexion Bluetooth

Bluetooth est une norme radio de connexion sans fil utilisée par exemple par les téléphones portables, les iPod/iPhone ou d'autres appareils.

Pour pouvoir configurer une connexion Bluetooth au Infotainment System, la fonction Bluetooth du périphérique Bluetooth doit être activée. Pour de plus amples informations, veuillez consulter le guide de l'utilisateur de l'appareil Bluetooth.

Le couplage (échange de code PIN entre l'appareil Bluetooth et l'Infotainment System) et la connexion des appareils Bluetooth à l'Infotainment System peuvent être exécutés via le menu **Bluetooth**.

## Remarque

- Jusqu'à cinq appareils peuvent être couplés au système.
- Un seul appareil couplé à la fois peut être connecté à l'Infotainment System.
- Le couplage est normalement uniquement besoin d'être effectué une seule fois, à moins que l'appareil soit supprimé de la liste des appareils couplés. Si l'appareil a déjà été connecté, l'Infotainment System établit automatiquement la communication.
- L'utilisation du Bluetooth décharge considérablement la batterie du dispositif. Par conséquent, connectez le périphérique à la prise de courant pour le charger.

## Menu Bluetooth

Pour ouvrir le menu **Bluetooth**, appuyez sur **CONFIG**. Sélectionnez **Réglages téléphone** puis **Bluetooth**.

Les éléments du menu **Liste d'appareils** et **coupler dispositif** sont affichés.

## Coupler périphérique

Pour commencer le processus de couplage sur l'Infotainment System, sélectionnez **coupler dispositif**. Un message avec un code d'Infotainment System à quatre chiffres est affiché.

Commencez le processus de couplage sur le périphérique Bluetooth. Au besoin, entrez le code d'Infotainment System sur le périphérique Bluetooth.

Un code PIN à six chiffres pour le processus du couplage est affiché sur le Infotainment System.

Pour confirmer le processus de couplage :

- SI le protocole SSP (couplage simplifié) est pris en charge :

Comparez les codes PIN affichés sur l'Infotainment System et sur le périphérique Bluetooth (si on vous le demande) et confirmez le message sur le périphérique Bluetooth.

- Si le protocole SSP (couplage simplifié) n'est pas pris en charge :

Entrez le code PIN sur le périphérique Bluetooth et confirmez votre saisie.

Les dispositifs sont couplés et le menu principal du téléphone est affiché.

Le répertoire téléphonique et les listes d'appel (le cas échéant) sont téléchargés depuis le périphérique Bluetooth.

Au besoin, confirmez le message correspondant sur le périphérique Bluetooth.

### Liste d'appareils

La liste des appareils contient tous les périphériques Bluetooth couplés au Infotainment System.

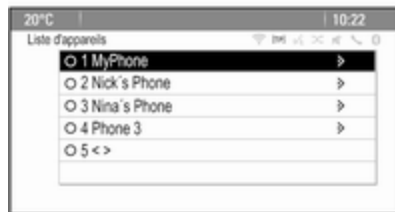

Si un nouveau périphérique est couplé, il est affiché dans la liste d'appareils.

#### Connexion d'un appareil

Sélectionnez l'appareil que vous voulez connecter. Un sous-menu s'affiche.

Sélectionnez **Choisir**.

L'appareil précédemment connecté est déconnecté et cet appareil est connecté.

#### Suppression d'un appareil

Sélectionnez l'appareil que vous voulez supprimer. Un sous-menu s'affiche.

Sélectionnez **Suppr.**

L'appareil est supprimé.

## Appel d'urgence

### ⚠ Attention

L'établissement de la connexion ne peut pas être garanti dans toutes les situations. Pour cette raison, vous ne devez pas compter exclusivement sur un téléphone mobile pour une communication d'une importance capitale (par exemple une urgence médicale).

Sur certains réseaux, il peut être nécessaire d'insérer correctement une carte SIM valable dans le téléphone mobile.

### ⚠ Attention

Gardez à l'esprit que vous pouvez effectuer et recevoir des appels avec le téléphone mobile, si la

zone couverte bénéficie d'un signal suffisamment fort. Dans certains cas, il n'est pas possible d'effectuer des appels d'urgence sur tous les réseaux de téléphonie mobile ; il peut arriver qu'ils ne puissent pas être effectués quand certaines fonctions du réseau et/ou du téléphone sont activées. Votre opérateur local de téléphonie pourra vous renseigner.

Le numéro d'appel d'urgence peut être différent selon la région et le pays. Prière de vous informer au préalable sur le numéro d'appel d'urgence à utiliser dans la région traversée.

### Passer un appel d'urgence

Composez le numéro d'appel d'urgence (p. ex. **112**).

La connexion téléphonique avec le centre d'appel d'urgence est établie.

Répondez aux questions du personnel de service concernant votre urgence.

### ⚠ Attention

Ne mettez pas fin à la conversation tant que le centre de secours ne vous l'a pas demandé.

### Fonctionnement

Une fois qu'une connexion a été établie via Bluetooth entre votre téléphone mobile et l'Infotainment System, vous pouvez utiliser la plupart des fonctions de votre téléphone mobile via l'Infotainment System.

Après avoir établi une connexion entre le téléphone mobile et l'Infotainment System, les données du téléphone sont transmises à l'Infotainment System. Selon le modèle de téléphone, ce transfert peut durer quelques temps. Pendant cette durée, les possibilités d'utilisation du téléphone mobile via l'Infotainment System sont limitées.

Tous les téléphones ne sont pas compatibles avec toutes les fonctions de l'application téléphone. Par consé-

quence, des différences avec la gamme des fonctions décrite est possible.

### Menu principal Téléphone

Pour afficher le menu principal du téléphone, appuyez sur . L'écran suivant est affiché (si un téléphone mobile est connecté).



### Faire un appel téléphonique

#### Entrer un numéro

Appuyez sur  puis sélectionnez **Entrer numéro**. Un clavier s'affiche.



Saisissez le numéro désiré.

Sélectionnez **Supprimer** sur l'écran ou appuyez sur **BACK** sur le tableau de bord pour effacer le dernier chiffre saisi.

Sélectionnez ► ou ◀ pour déplacer le curseur au sein du numéro déjà saisi.

Pour lancer la composition, sélectionnez **OK**.

### Remarque

Vous pouvez accéder au répertoire téléphonique à partir du clavier en appuyant sur **Annuaire tél.**

### Répertoire tél.

Appuyez sur **☰** puis sélectionnez **Carnet d'adresses**. Le menu **Recherche dans le répertoire** s'affiche.

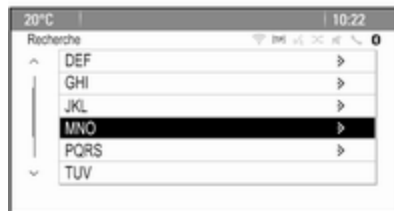

Sélectionnez la première plage de lettres désirée pour afficher une présélection d'entrées sur le répertoire téléphonique que vous souhaitez afficher. Le répertoire téléphonique saute jusqu'à la position de la plage de lettres sélectionnée.

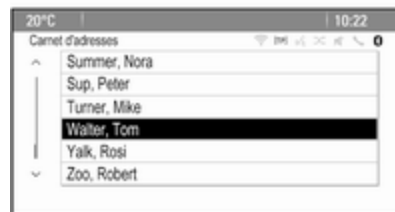

Sélectionnez l'entrée souhaitée dans le répertoire téléphonique pour afficher les numéros enregistrés sous cette entrée.

Sélectionnez le numéro souhaité pour lancer l'appel.

### Tri du répertoire téléphonique

Le répertoire téléphonique peut être trié par noms ou par prénoms.

Pour modifier l'ordre de tri, sélectionnez **☰** puis **Réglages téléphone**.

Sélectionner **Ordre de tri** pour afficher le sous-menu correspondant.

Activez l'option souhaitée.



## Listes d'appels

Appuyez sur  puis sélectionnez **Listes d'appel**. Le menu **Listes d'appel** s'affiche.



Sélectionnez la liste d'appels désirée. Selon la liste sélectionnée, les derniers appels arrivant, sortant ou manqués sont affichés.

Sélectionnez l'entrée désirée dans la liste d'appels pour lancer l'appel.

## Appel arrivant

Lorsqu'un appel arrive, un message s'affiche sur l'écran.



Pour accepter l'appel, sélectionnez **Répondre**.

Pour rejeter l'appel, sélectionnez **Refuser**.

## Fonctions disponibles pendant la conversation

Lorsqu'un appel est actif, la vue en ligne est affichée.



## Terminer un appel téléphonique

Pour mettre fin à l'appel, sélectionnez **Raccrocher**.

## Mettre un appel en sourdine

Pour désactiver temporairement le microphone, activez **Appel en sourdine**.

Désactivez **Appel en sourdine** pour réactiver le microphone.

## Transfert vers le combiné

Sélectionnez **Transf vers comb** pour transférer l'appel vers le téléphone mobile. Le menu **Appel privé?** s'affiche.

Pour retransférer l'appel vers l'Infotainment System, sélectionnez **Transférer appel** dans le menu **Appel privé?**.

## Second appel téléphonique

### Lancer un deuxième appel téléphonique

Lorsqu'un appel est actif, sélectionnez **Entrer numéro** dans la vue en ligne. Le clavier s'affiche. Vous pouvez entrer un numéro ou en sélectionner un dans le répertoire téléphonique, voir ci-dessus.

### Second appel téléphonique arrivant

Lorsqu'un deuxième appel arrive, un message s'affiche au bas de l'écran. Sélectionnez l'option souhaitée.

Si l'appel est pris, le premier appel est mis en attente et le deuxième appel devient actif.

Les deux appels sont affichés dans la vue en ligne.



Pour basculer entre les appels, sélectionnez **Permuter appels**.

### Conférence téléphonique

Sélectionnez **Combiner appels** pour activer les deux appels simultanément.

**Combiner appels** se transforme en **Détacher appel**.

Pour mettre fin à une conférence téléphonique, sélectionnez **Détacher appel**.

### Terminer des appels téléphoniques

Dans une conférence téléphonique, sélectionnez **Raccrocher** pour mettre fin aux deux appels téléphoniques.

## Textos

Une fois qu'une connexion a été établie via Bluetooth entre votre téléphone mobile et l'Infotainment System, vous pouvez utiliser la boîte de réception des messages de votre téléphone mobile via l'Infotainment System.

Tous les téléphones ne prennent pas en charge la fonction de textos de l'Infotainment System.

### Activation de l'application messages sur le téléphone mobile

La transmission de données de textos vers l'Infotainment System doit être activée sur le téléphone mobile.

Après la connexion à l'Infotainment System, votre téléphone portable peut afficher un message demandant l'autorisation d'accéder aux messages textes du téléphone portable via l'Infotainment System. Confirmer le message.

Si aucun message ne s'affiche, accéder au menu Bluetooth sur votre téléphone portable, sélectionner le nom de l'Infotainment System, et activer la fonction d'accès correspondante.

### Remarque

Trouver l'information détaillée concernant l'autorisation d'accès des différents téléphones portables sur notre site Web.

L'icône **Messages** du menu Accueil de l'Infotainment System peut alors être sélectionnée.

### Texto entrant

Lorsqu'un nouveau texto est reçu, vous êtes invité par un message indiquant le nom ou le numéro de l'expéditeur.

Sélectionnez l'une des options dans le message.

### Écouter

Si vous souhaitez que le système lise le message, sélectionnez **Écouter**.

### Vue

Pour afficher le message à l'écran, sélectionnez le bouton d'écran correspondant.

### Remarque

Les messages sont affichés à l'écran uniquement lorsque le véhicule est en stationnement.

### Ignorer

Pour ignorer le message, sélectionnez le bouton d'écran correspondant.

### Répondre

Pour répondre directement au message, sélectionnez **Répondre**. Une liste des messages prédéfinis est affichée.

Sélectionnez le message désiré et confirmez votre saisie.

Le message est envoyé.

### Remarque

De nouveaux messages prédéfinis peuvent être créés dans le menu des réglages.

### « Appeler »

Pour appeler l'expéditeur du texto, sélectionnez **Appel**.

### Boîte de réception

Appuyez sur  puis sélectionnez **Messages** pour afficher le menu correspondant.

Sélectionnez **Corbeille d'arrivée** pour afficher une liste de tous les messages de la boîte de réception.

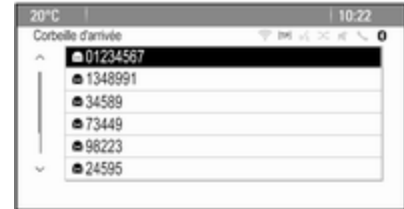

Sélectionnez le message désiré. Le message est affiché à l'écran.

**Remarque**

Les messages sont affichés à l'écran uniquement lorsque le véhicule est en stationnement.

Si vous le souhaitez, sélectionnez l'une des options au bas de l'écran (voir plus haut).

**Réglages**

Appuyez sur  puis sélectionnez **Messages** pour afficher le menu correspondant.

Sélectionner **Réglages** pour afficher le sous-menu correspondant.

Effectuez les réglages désirés.

**Téléphones mobiles et équipement radio C.B.****Instructions d'installation et consignes de fonctionnement**

Les instructions d'installation spécifiques au véhicule et les consignes de fonctionnement du téléphone mobile et le fabricant de mains libres doivent être observées lors de l'installation et du fonctionnement du téléphone mo-

bile. Le non-respect de ces instructions invalide l'approbation du type de véhicule (directive EU 95/54/CE).

Recommandations pour un fonctionnement sans problème :

- L'antenne extérieure doit être installée par un professionnel pour disposer de la portée maximale possible.
- Puissance d'émission maximale : 10 watts.
- Le téléphone mobile doit être installé à un emplacement adéquat. Consultez la note importante du manuel d'utilisation, section **Système d'airbag**.

Demander conseil sur les endroits de montage prévus pour l'antenne extérieure et le support ainsi que sur l'utilisation d'appareils dont la puissance d'émission est supérieure à 10 watts.

L'utilisation d'un dispositif mains libres sans antenne extérieure pour des téléphones aux standards GSM 900/1800/1900 et UMTS est uniquement permise quand la puissance d'émission maximale du télé-

phone mobile ne dépasse pas 2 watts pour les GSM 900 ou 1 watt pour les autres.

Pour des questions de sécurité, n'utilisez pas le téléphone en cours de conduite. Même l'utilisation d'un kit mains libres peut vous distraire de la conduite.

**⚠ Attention**

L'utilisation d'appareils radio et de téléphones mobiles qui ne correspondent pas aux standards de téléphones mobiles mentionnés ci-dessus n'est autorisée qu'avec une antenne appliquée à l'extérieur du véhicule.

**Avertissement**

Si les instructions mentionnées ci-dessus ne sont pas respectées, les téléphones mobiles et appareils radio peuvent entraîner, en cas de fonctionnement à l'intérieur

de l'habitacle sans antenne extérieure, des défaillances de l'électronique du véhicule.

## Questions fréquentes

Questions fréquentes ..... 78

## Questions fréquentes

### Reconnaissance vocale

❓ **La fonction de reconnaissance vocale ne fonctionne pas très bien. Comment puis-je améliorer ses performances ?**

❗ Attendre le bip, puis essayer d'énoncer la commande en parlant naturellement. Éviter les pauses longues, utiliser une accentuation faible et parler sans trop élever la voix.

Description détaillée ⇨ 59.

❓ **Les invites vocales énoncées par le système de reconnaissance vocale sont trop longues. Comment puis-je les interrompre pour énoncer directement une commande ?**

❗ Pour interrompre l'invite vocale du système de reconnaissance vocale, appuyez sur «*ε*» sur le volant. Attendre le bip, puis énoncer votre commande.

Description détaillée ⇨ 59.

❓ **Je ne peux pas sélectionner un contact téléphonique par la reconnaissance vocale. Quelle est la cause de cette erreur ?**

❗ L'Infotainment System accède aux entrées du répertoire telles qu'elles sont stockées. Si l'ordre de tri est défini par «*nom, prénom*», la commande correcte pour appeler Alain Dupont sera «*Dupont, Alain*».

Description détaillée ⇨ 58.

❓ **Je ne peux pas saisir une adresse se trouvant dans un autre pays en utilisant la reconnaissance vocale. Quelle est la cause de cette erreur ?**

❗ La reconnaissance vocale ne vous permet de saisir que des adresses pour des destinations se trouvant dans le pays dont vous avez sélectionné la langue comme langue système ; par ex., si le système est défini en allemand, vous ne pouvez pas saisir de destination se trouvant en France.

Description détaillée ⇨ 58.

## Téléphone

❓ **Comment coupler mon téléphone avec l'Infotainment System ?**

❗ Pour coupler un téléphone, appuyez sur , sélectionnez **Réglages téléphone** puis **Bluetooth**. Sélectionner **coupler dispositif** et suivre les instructions de l'Infotainment System et de votre téléphone portable. S'assurer que la fonction Bluetooth est activée.

Description détaillée ⇨ 69.

❓ **Comment puis-je accéder à mon répertoire téléphonique ou à la liste des appels récents via l'Infotainment System ?**

❗ Selon le téléphone, vous devez autoriser l'accès aux données concernées dans les paramètres de votre téléphone portable. En règle générale, le téléchargement du répertoire et de la liste des appels récents n'est pas pris en charge par tous les téléphones portables.

Description détaillée ⇨ 69.

❓ **Bien que l'accès à mon répertoire téléphonique ait été accordé, certains contacts ne sont pas disponibles dans l'Infotainment System. Pourquoi cela ?**

❗ En fonction du téléphone, les contacts stockés sur la carte SIM ne peuvent pas être lus par l'Infotainment System.

Description détaillée ⇨ 69.

## Navigation

❓ **Comment est-il possible de basculer entre le temps de conduite total ou le temps de conduite restant et la distance totale ou la distance partielle ?**

❗ Lorsque l'application de navigation est active, appuyer sur le bouton multifonction pour afficher le **Menu navigation**. Sélectionner **Permuter entre durée/destination de l'itinéraire** et définir les réglages comme vous le souhaitez.

Description détaillée ⇨ 39.

❓ **Lors d'une pression sur DEST/NAV, différents menus sont parfois affichés. Pourquoi cela ?**

❗ Si le guidage d'itinéraire est actif, l'application de destination est affichée pour que vous puissiez sélectionner une destination.

Description détaillée ⇨ 43.

Si le guidage d'itinéraire n'est pas actif, le **Menu Itinéraire** s'affiche.

Description détaillée ⇨ 52.

## Audio

❓ **Lors de la lecture de fichiers multimédia depuis un appareil connecté par Bluetooth, le titre du morceau et l'artiste ne sont pas affichés dans l'Infotainment System et la fonction de navigation dans le support multimédia n'est pas disponible. Pourquoi cela ?**

❗ Lors de la connexion d'un appareil en Bluetooth, et en raison de ce protocole, seules les fonctions restreintes prises en charge sont disponibles.

Description détaillée ⇨ 35.

② L'Infotainment System ne dispose pas de bouton de tonalité sur la façade. Comment changer les paramètres de tonalité ?

① Le menu des paramètres de tonalité est accessible via la **Page d'accueil**. Appuyez sur , puis sélectionnez **Détails** pour afficher la deuxième **Page d'accueil**. Pour accéder au menu des paramètres de tonalité, sélectionnez **Tonalité**.

Description détaillée ⇨ 19.





# Index alphabétique

<b>A</b>	
Activation d'images USB.....	36
Activation de l'audio USB.....	35
Activation de l'AUX.....	35
Activation de l'Infotainment System.....	14
Activation de la musique Bluetooth	35
Activation de la radio.....	24
Activation du lecteur de CD.....	32
Activation du portail de téléphone	71
Activer le système de navigation..	39
Adresse du domicile.....	43
Affichage.....	21
Affichage d'images.....	36
Aperçu des commandes vocales.	63
Appel d'urgence.....	70
Appel téléphonique	
Décrocher.....	71
Lancer.....	71
Applications.....	37
AUX.....	33
<b>B</b>	
Balance.....	19
Bass.....	19
Bouton BACK.....	16
Bouton multifonction.....	16
<b>C</b>	
Carnet d'adresses.....	43
Cartes.....	39
Choix de gamme d'ondes.....	24
Clavier.....	43
Commandes de base.....	16
Configuration système	
Affichage.....	21
Date et heure.....	21
Langue.....	21
Logiciel.....	21
Page d'accueil.....	21
Connexion Bluetooth.....	69
Couplage.....	69
<b>D</b>	
DAB.....	29
Date.....	21
Digital Audio Broadcasting.....	29
<b>E</b>	
Égaliseur.....	19
Éléments de commande	
L'infotainment system.....	8
Volant.....	8
EQ.....	19
<b>F</b>	
Fader.....	19
Fichiers audio.....	33
Fichiers d'images.....	33
Fonction antivol.....	7
Fonctionnement....	14, 24, 32, 39, 71
AUX.....	35

CD.....	32
L'infotainment system.....	14
Menu.....	16
Musique Bluetooth.....	35
Radio.....	24
Système de navigation.....	39
Téléphone.....	71
USB.....	35, 36
Format de l'heure.....	21
Formats de fichiers.....	31
Fichiers audio.....	33
Fichiers d'images.....	33
<b>G</b>	
Gracenote.....	33
Guidage .....	52
<b>H</b>	
Heure.....	21
<b>I</b>	
Images.....	36
Incidents de circulation.....	52
Informations générales.....	58
Informations routières.....	27
Intermédiaire.....	19
<b>L</b>	
Langue.....	21
Lecteur CD.....	31
Lecture audio.....	35

Liste de catégories.....	24
Liste des stations.....	24
Liste des virages.....	52
Listes d'enregistrement	
automatique.....	26
Enregistrer des stations.....	26
Récupérer des stations.....	26
Listes de favoris.....	26
Enregistrer des stations.....	26
Récupérer des stations.....	26

**M**

Messages.....	16
Miettes de pain.....	52
Mise à jour du logiciel.....	21
Mise en fonction de	
l'Infotainment System.....	14
Mode silencieux.....	14
Musique Bluetooth.....	33

**N**

## Navigation

Adresse du domicile.....	43
Alertes de guidage.....	52
Carnet d'adresses.....	43
Clavier.....	43
Coordonnées.....	43
Destinations récentes.....	43
Guidage.....	52
Incidents de circulation.....	52
Invites vocales.....	52

Itinéraires favoris.....	43
Liste des virages.....	52
Manipulation des cartes.....	39
Miettes de pain.....	52
Options d'itinéraire.....	52
Points d'intérêt.....	43
Position courante.....	39
Réglages généraux.....	39
Saisie de la destination.....	43
Simulation d'itinéraire.....	39
Stations TMC.....	52
Suivi d'itinéraire.....	52
Trajet à points de passage.....	43
Vue de la carte.....	39

**P**

Page d'accueil.....	16, 21
Panneau de commande	
Infotainment.....	8
Paramètres d'usine par défaut.....	21
Paramètres de tonalité.....	19
Paramètres de volume.....	20
Points d'intérêt.....	43
Présentation des éléments de	
commande.....	8

**Q**

Questions fréquentes.....	78
---------------------------	----

**R**

Radio	
Annonces DAB.....	29
Choix de gamme d'ondes.....	24
DAB.....	29
Digital Audio Broadcasting.....	29
Enregistrer des stations.....	26
Informations routières.....	27
Liste de catégories.....	24
Liste des stations.....	24
Listes d'enregistrement automatique.....	26
Listes de favoris.....	26
Menu d'options RDS.....	27
Radio Data System.....	27
RDS.....	27
Recherche de stations.....	24
Récupérer des stations.....	26
Régional.....	27
TP.....	27
Radio Data System (RDS) .....	27
Recherche de stations.....	24
Reconnaissance vocale.....	58
Régionalisation.....	27
Réglages du système.....	21
Remarques générales 31, 33, 38, 68	
AUX.....	33
CD.....	31
L'infotainment system.....	6
Musique Bluetooth.....	33

Navigation.....	38
Portail de téléphone.....	68
Radio.....	24
USB.....	33
Répertoire tél.....	43, 71

**S**

Saisie de la destination .....	43
Simulation d'itinéraire.....	39
Smartphone.....	37
Système de navigation.....	38

**T**

TA.....	27
Téléphone	
Appels d'urgence.....	70
Appels récents.....	71
Bluetooth.....	68
Conférence téléphonique.....	71
Connexion Bluetooth.....	69
Fonctions disponibles pendant la conversation.....	71
Répertoire tél.....	71
Textos.....	74
Téléphones mobiles et équipement radio C.B. ....	76
Textos.....	74
TMC.....	52
TP.....	27
Trajet à points de passage.....	43
Treble.....	19

**U**

USB.....	33
Utilisation.....	59
AUX.....	35
CD.....	32
L'infotainment system.....	14
Musique Bluetooth.....	35
Système de navigation.....	39
Téléphone.....	71
USB.....	35, 36
Utilisation de menu.....	16
Utilisation des applications.....	37

**V**

Volume	
Fonction sourdine.....	14
Volume automatique.....	20
Volume de navigation.....	20
Volume des infos trafic.....	20
Volume du carillon.....	20
Volume du signal Cue audio.....	20
Volume maximal au démarrage	20
Volume automatique.....	20
Volume de navigation.....	20
Volume du carillon.....	20
Volume du signal CUE audio.....	20
Volume maximal au démarrage.....	20
Volume TA.....	20

---

# CD 450 / 400

Introduction .....	86
Radio .....	97
Lecteur CD .....	107
Entrée AUX .....	110
Port USB .....	111
Musique Bluetooth .....	114
Téléphone .....	116
Index alphabétique .....	126

# Introduction

Remarques générales .....	86
Fonction antivol .....	87
Présentation des éléments de commande .....	88
Fonctionnement .....	91
Commandes de base .....	92
Paramètres de tonalité .....	95
Paramètres de volume .....	95

## Remarques générales

Avec l'Infotainment System, vous disposez d'un infodivertissement de voiture dernier cri.

En utilisant les fonctions radio FM, AM ou DAB, vous pouvez enregistrer jusqu'à 36 stations sur six pages de favoris.

Le lecteur audio intégré permet la lecture de CD audio et de CD MP3/WMA.

Vous pouvez connecter des appareils de stockage de données externes, p. ex. un iPod, un lecteur MP3, une clé USB ou un lecteur CD portable, à l'Infotainment System en tant que sources audio supplémentaires, grâce à un câble ou via Bluetooth.

En outre, l'Infotainment System est équipé d'un portail de téléphone qui permet une utilisation confortable et en toute sécurité de votre téléphone portable dans le véhicule.

L'Infotainment System peut être opéré, en option, à l'aide des commandes au volant.

La conception étudiée des éléments de commande et les affichages clairs vous permettent de contrôler le système facilement et de façon intuitive.

### Remarque

Ce manuel décrit toutes les options et fonctions disponibles des divers Infotainment Systems. Certaines descriptions, y compris celles des fonctions d'affichage et de menus, peuvent ne pas s'appliquer à votre véhicule en raison de la variante du modèle, des spécifications du pays, de l'équipement spécial ou des accessoires.

### Remarques importantes concernant l'utilisation et la sécurité routière

#### Attention

L'Infotainment System doit être utilisé de sorte que le véhicule puisse toujours être conduit sans danger. En cas de doute, arrêtez le véhicule et manipulez l'Infotainment System tant que le véhicule se trouve à l'arrêt.

## Réception radio

La réception radio peut entraîner des sifflements, des bruits, des distorsions acoustiques ou une absence de réception dus à :

- des variations de distance par rapport à l'émetteur
- une réception multivoie due aux réflexions
- des effets d'écran

## Fonction antivol

L'Infotainment System est équipé d'un système de sécurité électronique servant d'antivol.

Grâce à cette protection, l'Infotainment System fonctionne uniquement dans votre véhicule et n'est d'aucune utilité pour un voleur.

## Présentation des éléments de commande

### Panneau de commande

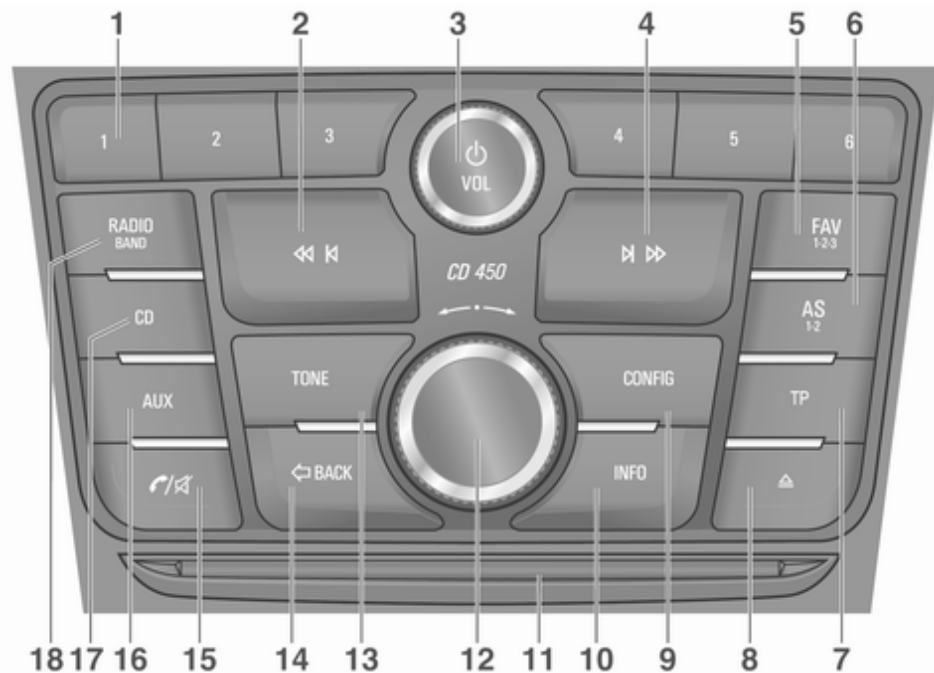



<b>1</b>	<b>Touches de stations radio 1 - 6</b>
	Appuyer longtemps : mémoriser la station ..... 99
	Appuyer brièvement : écouter la station ..... 99
<b>2</b>	<b>⏪ ⏩</b>
	Radio : rechercher vers l'arrière ..... 97
	CD/MP3/WMA : passer à la piste précédente ..... 108
<b>3</b>	<b>🔊 VOL</b>
	Appuyer : allumer/éteindre l'Infotainment System ..... 91
	Tourner : régler le volume ..... 91
<b>4</b>	<b>⏩ ⏪</b>
	Radio : rechercher vers l'avant ..... 97
	CD/MP3/WMA : passer à la piste suivante ..... 108
<b>5</b>	<b>FAV 1-2-3</b>
	Favoris radio ..... 99

<b>6</b>	<b>AS 1-2</b>
	Listes d'enregistrement automatique ..... 99
<b>7</b>	<b>TP</b>
	Activer ou désactiver le service d'infos trafic ..... 102
<b>8</b>	<b>⏏</b>
	Éjection du disque ..... 108
<b>9</b>	<b>CONFIG</b>
	Configuration système ..... 91
<b>10</b>	<b>INFO</b>
	Radio : Information concernant l'émetteur actuel
	CD/MP3/WMA : Informations relatives à la plage actuelle
<b>11</b>	<b>Fente pour CD</b>
<b>12</b>	<b>Bouton multifonction</b>
	Élément de commande central de désélection et de navigation dans les menus ..... 92

<b>13</b>	<b>TONE</b>
	Paramètres de tonalité ..... 95
<b>14</b>	<b>⏪ BACK</b>
	Menu : recul d'un niveau ..... 92
	Saisie : effacer le dernier caractère ou l'ensemble des caractères saisis ..... 92
<b>15</b>	<b>🔊 / 🔇</b>
	Affichage du menu principal de téléphone ..... 116
	ou activation/ désactivation de la fonction sourdine ..... 91
<b>16</b>	<b>AUX</b>
	Activation de média ou changement de source audio ..... 91
<b>17</b>	<b>CD</b>
	Activer la source CD ..... 107
<b>18</b>	<b>RADIO BAND</b>
	Activer la radio ou modifier la bande de fréquences ..... 97

## Commandes audio au volant

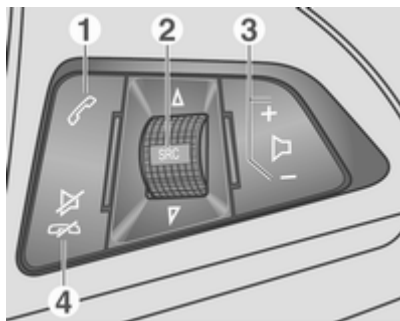

**1** 

Appuyer brièvement :  
accepter l'appel  
téléphonique ..... 116

ou activation de la fonction  
de recomposition ..... 119

ou composer un numéro  
dans la liste d'appels ..... 119

Pression longue : ouvrir la  
liste des appels ..... 119

ou activer/désactiver le  
mode mains libres ..... 119

**2** **SRC** (Source) ..... 91

Appui : sélectionner la  
source audio ..... 91

Avec la radio active :  
tourner vers le haut/vers le  
bas pour sélectionner la  
station radio  
présélectionnée suivante/  
précédente ..... 97

Avec le lecteur CD actif :  
tourner vers le haut/vers le  
bas pour sélectionner la  
piste CD/MP3/WMA  
suivante/précédente ..... 108

Avec le portail de  
téléphone actif et la liste  
des appels ouverte (voir  
élément 1) : tourner vers le  
haut/vers le bas pour  
sélectionner l'entrée  
suivante/précédente dans  
la liste des appels ..... 119

Avec le portail de  
téléphone actif et des  
appels en attente : tourner  
vers le haut/vers le bas  
pour basculer entre les  
appels ..... 119

**3** **+ et -**

Augmenter ou baisser le volume

**4** 

Appui : mettre fin à/rejeter  
l'appel ..... 119

ou quitter la liste d'appels ... 119

ou activation/  
désactivation de la  
fonction sourdine ..... 91

## Fonctionnement

### Éléments de commande

L'Infotainment System est commandé via des touches de fonction, un bouton multifonction et des menus affichés à l'écran.

Les sélections se font au choix via :

- le panneau de commande de l'Infotainment System ↗ 88
- les commandes audio au volant ↗ 88

### Allumer/éteindre l'Infotainment System

Appuyer brièvement sur **VOL**.

Lorsque vous allumez l'Infotainment System, la dernière source sélectionnée est activée.

Appuyer à nouveau sur **VOL** pour désactiver le système.

### Arrêt automatique

Si l'Infotainment System est allumé à l'aide du bouton **VOL** alors que le contact est coupé, il s'éteindra à nou-

veau automatiquement 10 minutes après la dernière entrée de l'utilisateur.

### Réglage du volume

Tourner **VOL**. Le réglage actuel est mentionné sur l'affichage.

Lors de la mise en marche de l'Infotainment System, le volume réglé en dernier est utilisé, à condition que ce réglage soit inférieur au volume maximal de mise en marche (voir ci-après).

Les entrées suivantes peuvent être effectuées séparément :

- le volume maximal au démarrage ↗ 95
- le volume des annonces relatives à la circulation ↗ 95

### Volume compensé par rapport à la vitesse

Si le volume compensé par rapport à la vitesse est activé ↗ 95, le volume s'adapte automatiquement pour compenser le bruit de la route et du vent lorsque vous conduisez.

### Fonction sourdine

Appuyez sur **/** (pendant quelques secondes, si le portail de téléphone est disponible) pour mettre les sources audio en sourdine.

Pour annuler la fonction de silencieux : tourner **VOL** ou appuyer à nouveau sur **/** (pendant quelques secondes si un portail de téléphone est disponible).

### Limitation du volume à températures élevées

Quand les températures à l'intérieur du véhicule sont très élevées, l'Infotainment System limite le volume maximum réglable. Si nécessaire, le volume est réduit automatiquement.

### Modes de fonctionnement

#### Radio

Appuyer sur **RADIO BAND** pour ouvrir le menu principal de radio ou pour alterner les différentes bandes de fréquences.

Appuyer sur le bouton multifonction pour ouvrir les menus de bandes de fréquences avec les options de sélection de stations.

Pour une description détaillée des fonctions de la radio, ↪ 97.

### Lecteurs audio

Appuyer une ou plusieurs fois sur **AUX** pour ouvrir le menu principal USB, iPod ou AUX (si disponible) ou pour basculer entre ces menus.

Appuyer sur le bouton multifonction pour ouvrir les menus concernés avec les options de sélection de piste.

Pour une description détaillée :

- du lecteur CD ↪ 107
- des fonctions AUX ↪ 110
- de la prise USB ↪ 111
- fonctions musique Bluetooth ↪ 114

### Téléphone

Appuyer brièvement sur  /  pour ouvrir le menu Téléphone.

Appuyer sur le bouton multifonction pour ouvrir le menu Téléphone avec les options d'entrée et de sélection de numéros.

Pour une description détaillée du portail de téléphone ↪ 116.

## Configuration système

### Réglage de la langue

Les textes de menu sur l'affichage de l'Infotainment System peuvent être indiqués en différentes langues.

Appuyer sur **CONFIG** pour ouvrir le menu **Réglages**.

Sélectionner **Langues (Languages)** dans le menu **Réglages** pour afficher le menu correspondant.

Choisissez la langue souhaitée pour les textes de menu.

### Remarque

Pour obtenir une description détaillée du fonctionnement du menu ↪ 92.

### Réglages de l'heure et de la date

Vous trouverez une description détaillée dans le manuel d'utilisation.

## Commandes de base

### Bouton multifonction

Le bouton multifonction est l'élément de commande central des menus.

Tournez le bouton multifonction :

- Pour marquer l'option de menu
- Pour définir une valeur numérique

Appuyez sur le bouton multifonction :

- Pour sélectionner ou activer une option marquée
- Pour confirmer une valeur définie
- Pour allumer/éteindre un système

### Bouton ↪ BACK

Appuyer brièvement sur ↪ **BACK** :

- pour quitter un menu
- pour passer d'un sous-menu au niveau de menu supérieur
- pour supprimer le dernier caractère dans une série de caractères

Presser et maintenir ↪ **BACK** pendant quelques secondes pour supprimer l'ensemble de la saisie.

## Exemple d'utilisation de menu

### Sélectionner une option

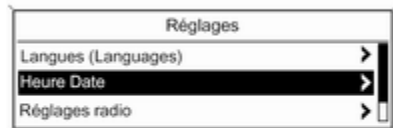

Tournez le bouton multifonction pour déplacer le curseur (= arrière-plan coloré) jusqu'à l'option souhaitée.

Appuyez sur le bouton multifonction pour sélectionner l'option marquée.

### Sous-menus

Une flèche à droite du menu indique qu'un sous-menu proposant des options supplémentaires s'ouvrira après sélection.

## Activer un paramètre



Tournez le bouton multifonction pour marquer le paramètre souhaité.

Appuyez sur le bouton multifonction pour activer le paramètre.

## Définir une valeur



Tournez le bouton multifonction pour modifier la valeur actuelle du paramètre.

Appuyez sur le bouton multifonction pour confirmer la valeur définie.

Le curseur passe ensuite à la valeur suivante. Si toutes les valeurs sont définies, vous revenez automatiquement au niveau de menu supérieur suivant.

## Réglage d'un paramètre

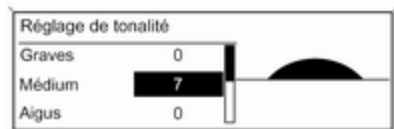

Tourner le bouton multifonction pour ajuster le réglage.

Appuyer sur le bouton multifonction pour confirmer le réglage.

## Activer ou désactiver une fonction



Tournez le bouton multifonction pour marquer la fonction à activer ou à désactiver.

Appuyez sur le bouton multifonction pour activer **Mar** ou désactiver **Arrêt** le paramètre.

## Saisir une série de caractères

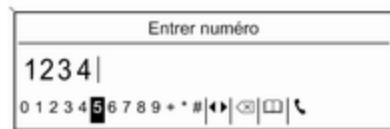

Pour entrer une séquence de caractères, par exemple des codes PIN ou des numéros de téléphone :

Tourner le bouton multifonction pour marquer le caractère souhaité.

Appuyer sur le bouton multifonction pour confirmer le caractère marqué.

Le dernier caractère d'une séquence de caractères peut être effacé en sélectionnant **X** sur l'affichage ou en appuyant sur **BACK** sur le tableau de bord. Un maintien de la pression sur **BACK** efface l'ensemble de la saisie.

Pour modifier la position du curseur dans la séquence de caractères déjà entrée, sélectionnez ◀ ou ▶ sur l'écran.

## Paramètres de tonalité

Dans le menu des paramètres de tonalité, les caractéristiques de tonalité peuvent être modifiées séparément pour chaque bande de fréquences de radio et pour chaque source de lecteur audio.

Appuyer sur **TONE** pour ouvrir le menu des paramètres de tonalité.

### Réglez les basses, les médiums et les aigus

Faites défiler la liste et sélectionnez **Graves**, **Médium** ou **Aigus**.

Réglez la valeur souhaitée pour l'option sélectionnée.

### Réglez la distribution de volume entre l'avant et l'arrière

Faites défiler la liste et sélectionnez **Atténuat**.

Réglez la valeur souhaitée.

### Réglez la distribution de volume entre la droite et la gauche

Faites défiler la liste et sélectionnez **Balance**.

Réglez la valeur souhaitée.

### Sélection d'un style de tonalité

Faites défiler la liste et sélectionnez **EG** (égaliseur). Le menu **Préréglages EG** s'affiche.



Les options affichées offrent des pré-réglages de basses, de médiums et d'aigus optimisés pour le style de musique correspondant.

Sélectionnez l'option souhaitée.

### Remise à zéro d'un réglage

Sélectionner l'option souhaitée et appuyer sur le bouton multifonction pendant quelques secondes.

La valeur est réinitialisée à « 0 ».

### Remise à zéro ou mise à l'arrêt « Arrêt » de tous les réglages

Appuyer sur **TONE** pendant quelques secondes.

Toutes les valeurs sont réinitialisées à « 0 », la présélection EQ est réglée sur « **Arrêt** ».

## Paramètres de volume

### Réglage de la compensation du volume par rapport à la vitesse

Appuyer sur **CONFIG** pour ouvrir le menu **Réglages**.

Sélectionnez **Réglages radio**, puis **Contrôle volume automatique**.

La fonction **Contrôle volume automatique** peut être désactivée ou le degré d'adaptation du volume peut être sélectionné dans le menu affiché.

Sélectionnez l'option souhaitée.

### **Réglage du volume maximal au démarrage**

Appuyer sur **CONFIG** pour ouvrir le menu **Réglages**.

Sélectionnez **Réglages radio**, puis **Volume max. au démarrage**.

Réglez la valeur souhaitée.

### **Réglage du volume des annonces relatives à la circulation**

Le volume des annonces relatives à la circulation peut être préréglé de manière à être supérieur ou inférieur au volume normal de la radio.

Appuyer sur **CONFIG** pour ouvrir le menu **Réglages**.

Sélectionnez **Réglages radio**, **Options RDS** puis **Vol. annon circulation**.

Réglez la valeur souhaitée.

### **Réglage du volume de sonnerie**

Appuyer sur **CONFIG** pour ouvrir le menu **Réglages**.

Sélectionnez **Réglages téléphone**, **Son et signaux** puis **Volume d'appel**.

Réglez la valeur souhaitée.



# Radio

Fonctionnement .....	97
Recherche de stations .....	97
Listes d'enregistrement automatique .....	98
Listes de favoris .....	99
Menus de bandes de fréquences .....	100
Radio Data System (RDS) .....	102
Digital Audio Broadcasting .....	104

## Fonctionnement

### Activer la radio

Appuyer sur **RADIO BAND** pour ouvrir le menu principal de la radio.



La station reçue est la dernière station écoutée.

### Choisir la gamme d'ondes

Appuyer une ou plusieurs fois sur **RADIO BAND** pour sélectionner la bande de fréquences souhaitée.

La station reçue est la dernière station écoutée dans cette bande de fréquence.

## Recherche de stations

### Recherche automatique d'émetteurs

Appuyer brièvement sur ◀◀ ◀ ou ▶ ▶▶ pour écouter la station précédente ou suivante dans la mémoire des stations.

### Recherche manuelle d'émetteurs

Enfoncer et maintenir ◀◀ ◀ ou ▶ ▶▶. Relâchez la touche correspondante quand la fréquence souhaitée est presque atteinte dans l'affichage de fréquence.

La prochaine station captable est cherchée et est automatiquement diffusée.

### Remarque

Recherche manuelle d'émetteurs: Si l'autoradio ne trouve pas de station, elle passe automatiquement à un niveau de recherche plus sensible. Si elle ne trouve toujours pas de station, la dernière fréquence active sera à nouveau adoptée.

**Remarque**

Bande de fréquences FM : quand la fonction RDS est activée, seules les stations RDS ⇨ 102 sont recherchées ; quand le service de messages sur la circulation (TP) est activé, seules les stations de service de messages sur la circulation ⇨ 102 sont recherchées.

**Réglage manuel de station****Radio AM et FM**

Tourner le bouton multifonction et régler la fréquence de réception optimale.

**Radio DAB**

Appuyer sur le bouton multifonction pour ouvrir le menu de bandes de fréquence respectif et sélectionner **Syntonisation manuelle DAB**. Sur la fenêtre contextuelle de fréquence, tourner le bouton multifonction et régler la fréquence de réception optimale.

**Listes d'enregistrement automatique**

Les stations dont la réception est la meilleure dans une bande de fréquences peuvent être recherchées et enregistrées automatiquement via la fonction d'enregistrement automatique.

Chaque bande de fréquences comporte 2 listes d'enregistrement automatique (**AS-Stations 1**, **AS-Stations 2**) pouvant chacune contenir 6 stations.

Stations auto-mémorisées		FM AS1
1 FM 89.0	2 FM 92.1	
3 FM 93.8	4 FM 95.6	
5 FM 95.9	6 FM 97.2	

**Remarque**

La station actuellement reçue est marquée par 📻).

**Enregistrer automatiquement des stations**

Maintenez **AS 1-2** enfoncé jusqu'à ce qu'un message d'enregistrement automatique s'affiche. Les 12 stations au signal le plus fort dans la bande de fréquences actuelle seront enregistrées dans les 2 listes d'enregistrement automatique.

Pour annuler la procédure d'enregistrement automatique, appuyer sur le bouton multifonction.

**Enregistrement manuel**

Des stations peuvent également être enregistrées manuellement dans les listes d'enregistrement automatique.

Réglez la station à enregistrer.

Appuyez une ou plusieurs fois brièvement sur **AS 1-2** pour passer à la liste désirée.

Pour enregistrer la station à un emplacement de la liste, appuyez sur la touche de station souhaitée **1...6** jusqu'à ce qu'un message de confirmation s'affiche.

**Remarque**

Les stations enregistrées manuellement sont écrasées lors d'un processus d'enregistrement de stations automatique.

**Récupérer une station**

Appuyez une ou plusieurs fois brièvement sur **AS 1-2** pour passer à la liste désirée.

Appuyez brièvement sur une des touches de station **1...6** afin d'ouvrir la station à l'emplacement de liste correspondant.

**Listes de favoris**

Des stations de toutes les bandes de fréquences peuvent être enregistrées manuellement dans les listes de favoris.

Page FAV 1/6		/FAV1	
1	FM 102.3	2	FM 96.8
3	FM 89.0	4	FM 93.1
5	FM 105.8	6	FM 103.9

6 stations peuvent être mémorisées dans chaque liste de favoris. Le nombre de listes de favoris disponibles peut être défini (voir ci-dessous).

**Remarque**

La station actuellement reçue est marquée par **◀**.

**Enregistrer une station**

Réglez la station à enregistrer.

Appuyez une ou plusieurs fois brièvement sur **FAV 1-2-3** pour passer à la liste désirée.

Pour enregistrer la station à un emplacement de la liste, appuyez sur la touche de station souhaitée **1...6** jusqu'à ce qu'un message de confirmation s'affiche.

**Récupérer une station**

Appuyez une ou plusieurs fois brièvement sur **FAV 1-2-3** pour passer à la liste désirée.

Appuyez brièvement sur une des touches de station **1...6** afin d'ouvrir la station à l'emplacement de liste correspondant.

**Définir le nombre de listes de favoris disponibles**

Appuyez sur **CONFIG** pour ouvrir le menu **Réglages**.

Sélectionnez **Réglages radio** puis **Favoris radio** pour ouvrir le menu **Nombre max. de pages de favoris**.

Sélectionnez le nombre de listes de favoris disponibles souhaité.

## Menus de bandes de fréquences

Des solutions alternatives de sélection de la station sont disponibles dans les menus spécifiques à la bande de fréquences.

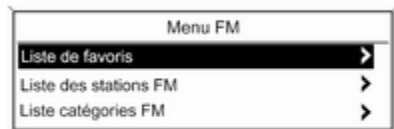

### Remarque

Les affichages suivants sont donnés à titre d'exemple.

### Listes de stations

Dans un menu principal de la radio, tourner le bouton multifonction pour ouvrir la liste des stations de la bande de fréquences correspondante.

Toutes les stations FM, AM ou DAB captables dans la zone de réception actuelle s'affichent.

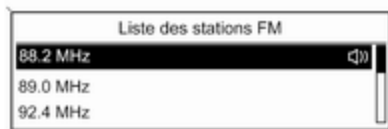

### Remarque

Si aucune liste de stations n'a été créée à l'avance, le système d'infodivertissement effectue une recherche automatique de stations.

Sélectionnez la station souhaitée.

### Remarque

La station actuellement reçue est marquée par .

## Mise à jour des listes de stations

Dans un menu principal de la radio, appuyer sur le bouton multifonction pour ouvrir le menu de bande de fréquences correspondant.

Si les stations enregistrées dans la liste de stations spécifique à la bande de fréquences ne sont plus reçues :

Sélectionnez le point de menu **Actualiser liste de stations FM**, **Actualiser liste de stations AM** ou **Actualiser liste de stations DAB** dans le menu de la bande de fréquences correspondante.

La recherche de stations démarre. Une fois la recherche terminée, la dernière station reçue est émise.

Pour interrompre la recherche de station, appuyer sur le bouton multifonction.

### Remarque

Si l'Infotainment System comporte un double syntoniseur, les listes de stations sont continuellement mises à jour en tâche de fond. Aucune mise à jour manuelle n'est requise.

**Remarque**

Si une liste de station spécifique de gamme d'ondes est mise à jour, la liste de catégorie correspondante (si possible) est également mise à jour.

**Liste de favoris**

À partir d'un menu principal de la radio, appuyer sur le bouton multifonction pour ouvrir le menu de bande de fréquences correspondant.

Sélectionnez **Liste de favoris**. Toutes les stations enregistrées dans les listes de favoris sont affichées.

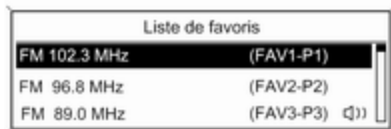

Sélectionnez la station souhaitée.

**Remarque**

La station actuellement reçue est marquée par

**Listes de catégories**

De nombreuses stations RDS  $\diamond$  102 et DAB  $\diamond$  104 émettent un code PTY qui spécifie le type de programme transmis (par exemple informations). Certaines stations modifient également le code PTY en fonction du contenu en cours de diffusion.

L'Infotainment System enregistre ces stations, triées par type d'émission, dans la liste de catégories correspondante.

Pour rechercher un type d'émission donné par station : Sélectionnez la liste de catégories spécifique aux bandes de fréquences.

Une liste des types de programmes actuellement disponibles est affichée.



Sélectionnez le type d'émission souhaité.

Une liste de stations diffusant une émission du type sélectionné s'affiche.



Sélectionnez la station souhaitée.

La liste de catégories est également mise à jour lors de l'actualisation de la liste des stations spécifique à la bande de fréquences correspondante.

#### Remarque

La station actuellement reçue est marquée par .

### Annonces DAB

Outre leurs programmes musicaux, de nombreuses stations DAB  $\rightarrow$  104 diffusent différentes catégories d'annonces.

Le service (programme) DAB en cours de réception est interrompu si des annonces des catégories déjà activées sont en attente.

#### Activer des catégories d'annonces

Dans le **Menu DAB**, sélectionner **Annonces DAB** pour afficher le menu correspondant.

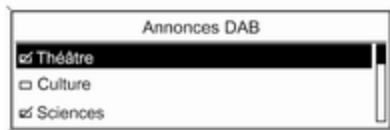

Activez les catégories d'annonces souhaitées.

Plusieurs catégories d'annonces peuvent être sélectionnées en même temps.

#### Remarque

Les options suivantes ne sont disponibles que si le **RDS** est réglé sur **Mar**.

### Radio Data System (RDS)

Radio Data System (RDS) est un service des stations FM qui facilite considérablement la recherche d'une station donnée et sa bonne réception.

### Avantages du RDS

- Sur l'écran, le nom de la station réglée apparaît à la place de la fréquence.
- Durant une recherche de stations, l'Infotainment System ne syntonise que des stations RDS.
- L'Infotainment System recherche toujours la fréquence de diffusion dont la réception est la meilleure pour la station réglée avec AF (Alternative Frequency).
- Selon la station reçue, l'Infotainment System affiche du texte pouvant contenir, par exemple, des informations sur l'émission en cours.

### Configurer le RDS

Appuyer sur **CONFIG** pour ouvrir le menu **Réglages**.

Sélectionnez **Réglages radio**, puis **Options RDS**.

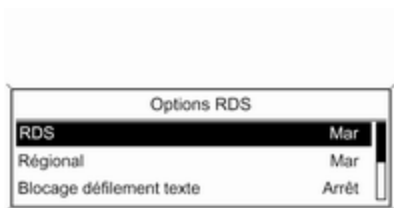

Réglez **RDS** sur **Mar** ou **Arrêt**.

#### Remarque

Si RDS est désactivé, il sera automatiquement activé dès qu'une station radio est changée (par le bouton de présélection ou la fonction de recherche).

#### Remarque

Les options suivantes ne sont disponibles que si le **RDS** est réglé sur **Mar**.

## Options RDS

### Activer/désactiver la régionalisation

Certaines stations RDS diffusent parfois des émissions différentes, sur différentes fréquences, en fonction de la région.

Réglez **Régional** sur **Mar** ou **Arrêt**.

Si la régionalisation est activée, seules les fréquences alternatives (AF) avec les mêmes programmes régionaux sont sélectionnés.

Si la régionalisation est désactivée, les fréquences alternatives des stations sont sélectionnées sans prendre en compte les émissions régionales.

### Texte RDS défilant

Certaines stations RDS masquent le nom de l'émission pour afficher des informations complémentaires sur la ligne d'affichage.

Pour bloquer l'affichage des informations complémentaires :

Réglez **Blocage défilement texte** sur **Mar**.

## Texte radio

Si la fonction RDS est activée et qu'une station RDS est actuellement reçue, des informations relatives au programme actuel et à la plage musicale en cours de lecture sont affichées sous le nom du programme.

Pour afficher ou non ces informations, régler **Texte radio** sur **Mar** ou **Arrêt**.

## Volume TA

Le volume des annonces relatives à la circulation (TA) peut être présélectionné. Pour une description détaillée, ↵ 95.

## Service de messages sur la circulation

(TP = Informations sur la circulation)

Les stations de service de messages sur la circulation sont des stations RDS diffusant des informations sur la circulation.

### Activer et désactiver le service de messages sur la circulation

Pour activer et désactiver la fonction d'annonces sur la circulation de l'Infotainment System :

Appuyer sur **TP**.

- Si le service de messages sur la circulation est activé, [ ] s'affiche dans le menu principal de radio.
- Seules les stations de service de messages sur la circulation sont reçues.
- Si la station actuelle n'est pas une station de service de messages sur la circulation, la recherche de la station de service de messages sur la circulation suivante commence automatiquement.
- Si une station avec annonces sur la circulation est trouvée, [TP] s'affiche dans le menu principal de radio.
- Les annonces sur la circulation sont émises au volume TA pré-réglé ⇨ 95.
- Si le service de messages sur la circulation est activé, la lecture CD/MP3 est interrompue pendant la durée de l'annonce sur la circulation.

### Ecouter uniquement les annonces sur la circulation

Activez le service de messages sur la circulation et baissez complètement le volume de l'Infotainment System.

### Bloquer les annonces sur la circulation

Pour bloquer une annonce sur la circulation, p. ex. lors d'une lecture CD/MP3 :

Appuyez sur **TP** ou sur le bouton multifonction pour confirmer le message d'annulation à l'écran.

L'annonce relative à la circulation est annulée, mais le service de messages relatifs à la circulation reste actif.

### Digital Audio Broadcasting

La DAB diffuse numériquement les stations de radio.

Les stations DAB sont repérées par le nom du programme à la place de la fréquence de diffusion.



### Remarques générales

- Avec le DAB, plusieurs programmes (services) radio peuvent être diffusés sur un seul ensemble.
- Outre les services audio numériques de grande qualité, le DAB est également capable de diffuser des données relatives aux programmes et une multitude d'autres services de données, dont des informations sur le voyage et la circulation.



- Tant qu'un récepteur DAB donné peut détecter le signal envoyé par une station de diffusion (même si le signal est très faible), la restitution sonore est assurée.
- En cas de mauvaise réception, le volume est automatiquement réduit pour éviter l'émission de bruits désagréables.
- Si le signal DAB est trop faible pour être reçu par le récepteur, la réception est interrompue complètement. Cet incident peut être évité en activant **Liaison automatique DAB** et/ou **Liaison automatique DAB-FM** sur le menu des réglages DAB.
- Les interférences provoquées par des stations sur des fréquences proches (un phénomène typique de la réception AM et FM) n'existent pas en réception DAB.
- Si le signal DAB est réfléchi par des obstacles naturels ou des bâtiments, la qualité de la réception DAB s'améliore, alors que,

dans le même cas, la réception AM ou FM est considérablement altérée.

- Lorsque la réception DAB est activée, le syntoniseur FM de l'Infotainment System reste actif en arrière-plan et recherche en continu les meilleures stations FM en réception. Si la fonction TP ⇨ 102 est activée, les annonces de trafic de la station FM présentant la meilleure réception au moment précis sont diffusées. Désactiver la fonction TP si la réception DAB ne doit pas être interrompue par les annonces de trafic FM.

### Configurer le DAB

Appuyer sur **CONFIG**.

Sélectionnez **Réglages radio**, puis **Réglages DAB**.

Les options suivantes peuvent être sélectionnées dans le menu de configuration :

### Liaison automatique de l'ensemble

Lorsque cette fonction est activée, l'appareil commute vers le même service (programme) sur un autre ensemble DAB lorsque le signal DAB est trop faible pour être capté par le récepteur.

Réglez la fonction sur **Mar** ou **Arrêt**.

### Liaison automatique DAB-FM

Lorsque cette fonction est activée, l'appareil passe à la station FM correspondant au programme DAB actif lorsque le signal DAB est trop faible pour être capté par le récepteur.

Réglez la fonction sur **Mar** ou **Arrêt**.

### Adaptation audio dynamique

Lorsque cette fonction est activée, la gamme dynamique du signal DAB est réduite. Ceci signifie que le niveau des sons forts est réduit et que le niveau des sons doux est accru. Par conséquent, le volume de l'Infotainment System peut être augmenté de façon à ce que les sons doux soient audibles, sans que les sons forts ne soient trop puissants.

Réglez la fonction sur **Mar** ou **Arrêt**.

**Sélection de bande**

Sélectionnez **Sélection de bandes** pour afficher le menu correspondant.

Pour définir les bandes de fréquences à recevoir par l'Infotainment System, activez l'une de ces options :

**L-Band** : 1 452 - 1 492 MHz, radiodiffusion terrestre et satellite

**Band III** : 174 - 240 MHz, radiodiffusion terrestre

**Les deux**

# Lecteur CD

Remarques générales .....	107
Fonctionnement .....	108

## Remarques générales

Le lecteur CD de l'Infotainment System peut lire des CD audio et des CD MP3/WMA.

## Remarque

### Avertissement

Ne placer en aucun cas des CD « singles » d'un diamètre de 8 cm ou des CD de forme spéciale dans le lecteur audio.

Aucune étiquette ne peut être apposée sur les CD. Les CD avec étiquette peuvent se coincer dans le lecteur et l'endommager. Il faudra alors remplacer l'appareil.

- Les formats de CD suivants peuvent être utilisés :  
CD-ROM Mode 1 et Mode 2  
CD-ROM XA Mode 2, Form 1 et Form 2
- Les formats de fichiers suivants peuvent être utilisés :  
ISO 9660 Level 1, Level 2 (Romeo, Joliet)

Les fichiers MP3 et WMA écrits dans un format autre que ceux énumérés ci-dessus peuvent ne pas être lus correctement et leurs noms de fichiers et de dossiers peuvent ne pas s'afficher correctement.

- Il se peut que certains CD audio avec protection contre la copie non conforme aux normes CD audio ne soient pas lus correctement ou ne puissent pas être lus.
- Les CD-R ou CD-RW enregistrés sont plus sensibles aux mauvaises manipulations que les CD préenregistrés. Veillez à manipuler correctement les CD, en particulier les CD-R et CD-RW enregistrés (voir ci-dessous).
- Il est possible que les CD-R et CD-RW ne soient pas lus correctement ou ne puissent pas être lus. Dans ce cas, il ne s'agit pas d'une défaillance de l'appareil.
- Sur les CD mixtes (plages audio et fichiers compressés, MP3 par ex.), les plages audio et les fichiers compressés peuvent être lus séparément.

- Évitez de laisser des empreintes digitales sur les CD que vous changez.
- Remettez les CD immédiatement dans leur pochette après les avoir retirés du lecteur de CD afin de les protéger des dommages et de la poussière.
- De la poussière ou du liquide sur les CD peut salir la lentille du lecteur de CD à l'intérieur de l'appareil et provoquer des pannes.
- Protégez vos CD de la chaleur et de la lumière directe du soleil.
- Les restrictions suivantes s'appliquent aux CD MP3/WMA :  
Débit binaire : 8 kbit/s - 320 kbit/s  
Fréquence d'échantillonnage : 48 kHz, 44,1 kHz, 32 kHz (pour MPEG-1) et 24 kHz, 22,05 kHz, 16kHz (pour MPEG-2)
- Les restrictions suivantes s'appliquent aux données enregistrées sur un CD MP3/WMA :  
Nombre maximal de plages : 999

Nombre de plages par niveau de dossier : 512 max

Profondeur de structure de dossiers : 10 niveaux max

### Remarque

Ce chapitre traite uniquement de la lecture de fichiers MP3 car les opérations relatives aux fichiers MP3 et WMA sont identiques. Lorsqu'un CD contenant des fichiers WMA est chargé, les menus relatifs au MP3 sont affichés.

## Fonctionnement

### Lancer une lecture CD

Appuyer une ou plusieurs fois sur **CD** pour ouvrir le menu principal CD ou MP3.



Si un CD se trouve dans le lecteur CD, sa lecture commence.

En fonction des données enregistrées sur le CD audio ou le CD MP3, différentes informations relatives au CD et à la plage musicale en cours s'affichent à l'écran.

### Insérer un CD

Insérer un CD, face imprimée vers le haut, dans la fente jusqu'à ce qu'il soit escamoté.

### Remarque

Si un CD est inséré, ● s'affiche à l'écran.

## Passer à la plage suivante ou précédente

Appuyer brièvement sur «**K** ou «**M**».

## Avance ou retour rapides

Appuyer sur «**K** ou «**M**» et les maintenir enfoncés pour avancer ou reculer rapidement dans la plage actuelle.

## Sélection d'une plage à l'aide du menu CD audio

Appuyer sur le bouton multifonction pour ouvrir le **Menu CD**.



## Chansons au hasard

Pour lire toutes les plages dans un ordre aléatoire : réglez cette fonction sur **Mar**.

### Remarque

Si cette fonction est activée, «**↔**» est affiché dans le menu principal correspondant.

## Répéter

Pour écouter plusieurs fois un morceau : régler cette fonction sur **Mar**.

### Remarque

Si cette fonction est activée, «**↺**» est affiché dans le menu principal correspondant.

## Liste de pistes

Pour sélectionner une plage du CD : sélectionnez **Liste de pistes** puis sélectionnez la plage désirée.

## dossiers

Pour sélectionner une plage dans un dossier : sélectionnez **dossiers**. Une liste des dossiers présents sur le CD s'affiche.

Sélectionnez l'un des dossiers, puis sélectionnez la plage désirée.

## Remarque

Ce point de menu n'est disponible que si un CD MP3 est inséré.

## Recherche...

Pour ouvrir un menu de recherche et de sélection de plage : sélectionnez **Recherche...**

Sélectionnez l'une des catégories, puis sélectionnez la plage désirée.

### Remarque

Ce point de menu n'est disponible que si un CD MP3 est inséré.

## Éjection d'un CD

Appuyer sur «**△**».

Le CD est expulsé de la fente pour CD.

Si le CD n'est pas retiré après éjection, il rentre automatiquement après quelques secondes.

## Entrée AUX

Remarques générales .....	110
Fonctionnement .....	110

### Remarques générales

Sur le panneau de commande de l'Infotainment System ↗ 88, une entrée AUX permet le branchement de sources audio externes.

Il est possible, par exemple, de connecter un lecteur CD portable avec une fiche jack de 3,5 mm à l'entrée AUX.

#### Remarque

La prise doit toujours rester propre et sèche.

### Fonctionnement

Appuyez une ou plusieurs fois sur la touche **AUX** pour activer le mode AUX.



Tournez **VOL** sur l'Infotainment System pour régler le volume.

Toutes les autres fonctions peuvent uniquement être gérées via les éléments de commande de la source audio.

## Port USB

Remarques générales .....	111
Ecouter une source audio .....	112

### Remarques générales

Dans la console centrale, sous les commandes de climatisation, se trouve une prise USB permettant la connexion de sources de données audio externes.

#### Remarque

La prise doit toujours rester propre et sèche.

Un lecteur MP3, une clé USB, une carte SD (via un connecteur /adaptateur USB), ou un iPod peuvent être connectés au port USB.

Lorsqu'ils sont connectés au port USB, diverses fonctions de ces périphériques peuvent être opérées via les commandes et les menus de l'Infotainment System.

#### Remarque

Certains modèles de lecteur MP3, clé USB, carte SD ou iPod ne sont pas supportés par l'Infotainment System.

### Remarque

- Les périphériques connectés au port USB doivent satisfaire les spécifications de classe de mémoire de masse USB (MSC USB).
- Les périphériques connectés via USB sont supportés selon la spécification USB V 2.0. Vitesse maximale supportée : 12 mbit/s.
- Seuls les périphériques avec un système de fichier FAT16/FAT32 sont supportés.
- Les lecteurs de disque dur (HDD) ne sont pas compatibles.
- Les concentrateurs USB ne sont pas pris en charge.
- Les formats de fichiers suivants peuvent être utilisés :  
ISO9660 niveau 1, niveau 2 (Romeo, Joliet)  
Les fichiers MP3 et WMA écrits dans un format autre que ceux énumérés ci-dessus peuvent ne pas être lus correctement et leurs noms de fichiers et de dossiers

peuvent ne pas s'afficher correctement.

- Les restrictions suivantes s'appliquent aux fichiers enregistrés sur un périphérique :

Débit binaire : 8 kbit/s - 320 kbit/s

Fréquence d'échantillonnage : 48 kHz, 44,1 kHz, 32 kHz (pour MPEG-1) et 24 kHz, 22,05 kHz, 16kHz (pour MPEG-2)

- Les restrictions suivantes s'appliquent aux données mémorisées sur les périphériques connectés au port USB :

Nombre de plages : max. 999

Nombre de plages par niveau de dossier : 512 max

Profondeur de structure de dossiers : 10 niveaux max

Les fichiers WMA avec Digital Rights Management (DRM) provenant de magasins de musique en ligne ne peuvent pas être lus.

Les fichier WMA peuvent être lus sans risque uniquement s'ils ont

été créés avec Windows Media Player version 9 ou ultérieure.

Extensions valables pour listes de lecture : .m3u, .pls, .wpl

Les entrées de la liste de lecture doivent être mentionnées sous forme de chemin d'accès relatif.

L'attribut système de dossiers/fichiers contenant des données audio ne doit pas être défini.

## Ecouter une source audio

Appuyez une ou plusieurs fois sur **AUX** pour activer le mode MP3 ou iPod.

La lecture des données audio mémorisées sur l'appareil débute automatiquement.



## Utilisation du menu spécifique à l'appareil

Appuyer sur le bouton multifonction pour ouvrir le menu de l'appareil actuellement connecté.



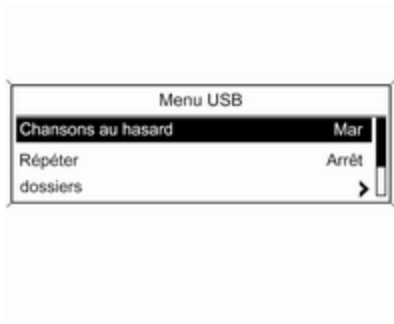

### Chansons au hasard

Pour lire toutes les plages dans un ordre aléatoire : réglez cette fonction sur **Mar**.

#### Remarque

Si cette fonction est activée,  est affiché dans le menu principal correspondant.

### Répéter

Pour écouter plusieurs fois un morceau : régler cette fonction sur **Mar**.

#### Remarque

Si cette fonction est activée,  est affiché dans le menu principal correspondant.

### dossiers

Pour sélectionner une plage dans un dossier : sélectionnez **dossiers**. Une liste des dossiers présents sur l'appareil s'affiche.

Sélectionnez l'un des dossiers, puis sélectionnez la plage désirée.

#### Remarque

Ce point de menu n'est pas disponible si un iPod est connecté.

### Recherche...

Pour ouvrir un menu de recherche et de sélection de plage : sélectionnez **Recherche...**

Sélectionnez l'une des catégories, puis sélectionnez la plage désirée.

### Retrait de l'appareil

Pour retirer en toute sécurité l'appareil, sélectionnez **Retirer USB** ou **Éjecter iPod** puis déconnectez l'appareil.

# Musique Bluetooth

Remarques générales ..... 114

Utilisation ..... 114

## Remarques générales

Les sources audio Bluetooth (p. ex. les téléphones-baladeurs, lecteurs MP3 Bluetooth, etc.) respectant le protocole de musique Bluetooth A2DP peuvent être connectées sans fil à l'Infotainment System.

## Remarque

- L'Infotainment System connecte uniquement des appareils Bluetooth compatibles A2DP (Advanced Audio Distribution Profile) version 1.2 ou ultérieure.
- L'appareil Bluetooth doit être compatible avec la version 1.0 ou supérieure de l'AVRCP (Audio Video Remote Control Profile). Si l'appareil n'est pas compatible AVRCP, seul le volume peut être commandé par le biais de l'Infotainment System.
- Avant de connecter l'appareil Bluetooth à l'Infotainment System, il faut bien connaître les fonctions Bluetooth décrites dans son manuel d'utilisation.

## Utilisation

### Préconditions

Les préconditions suivantes doivent être satisfaites pour pouvoir utiliser le mode Musique Bluetooth de l'Infotainment System :

- La fonction Bluetooth de l'Infotainment System doit être activée ↪ 117.
- La fonction Bluetooth de la source audio Bluetooth externe doit être activée (voir le guide utilisateur de l'appareil).
- En fonction de la source audio Bluetooth externe, il peut être nécessaire de régler l'appareil sur « visible » (voir le guide de l'utilisateur de l'appareil).
- La source audio Bluetooth externe doit être appareillée et connectée à l'Infotainment System ↪ 117.

## Activation du mode Musique Bluetooth

Appuyer une ou plusieurs fois sur **AUX** pour activer le mode de musique Bluetooth.

La lecture de la musique Bluetooth doit être lancée et interrompue/arrêtée via l'appareil Bluetooth.

## Fonctionnement via l'Infotainment System

### Réglage du volume

Le volume peut être ajusté via l'Infotainment System ↗ 91.

### Passage à la plage précédente ou suivante

Appuyer brièvement sur ◀◀ ⏮ ou ⏭ ▶▶ sur le panneau de commande de l'Infotainment System.

# Téléphone

Remarques générales .....	116
Connexion Bluetooth .....	117
Appel d'urgence .....	119
Fonctionnement .....	119
Téléphones mobiles et équipement radio C.B. ....	123

## Remarques générales

Le portail de téléphone vous offre la possibilité d'avoir des conversations téléphoniques via un micro et des haut-parleurs dans le véhicule, ainsi que d'utiliser les fonctions les plus importantes de votre téléphone mobile par l'intermédiaire de l'Infotainment System du véhicule. Pour utiliser le portail Téléphone, le téléphone portable doit être connecté à l'Infotainment System via Bluetooth.

Toutes les fonctions du portail de téléphone ne sont pas acceptées par tous les téléphones mobiles. Les fonctions téléphoniques disponibles dépendent du téléphone mobile correspondant et du fournisseur de services. Vous trouverez davantage d'informations sur le sujet dans les instructions d'utilisation de votre téléphone mobile ; vous pouvez également vous renseigner auprès de votre fournisseur de services.

## Remarques importantes concernant l'utilisation et la sécurité routière

### Attention

Les téléphones mobiles ont un effet sur votre environnement. C'est pourquoi des directives et règlements de sécurité ont été édictés. Vous devriez être familiarisé avec les directives applicables avant d'utiliser le téléphone.

### Attention

L'utilisation de la fonction mains libres en roulant peut être dangereuse car votre concentration est réduite quand vous êtes au téléphone. Parquez votre véhicule avant d'utiliser la fonction mains libres. Suivez les réglementations du pays dans lequel vous vous trouvez à présent.

N'oubliez pas respecter les réglementations spéciales s'appliquant dans des zones particulières et

éteignez toujours votre téléphone mobile si son utilisation est interdite, si le téléphone mobile provoque des interférences ou si une situation dangereuse peut survenir.

## Bluetooth

Le portail de téléphone est certifié par le Groupe d'intérêt spécial (SIG) Bluetooth.

Des informations complémentaires sur les spécifications sont disponibles sur l'internet à l'adresse <http://www.bluetooth.com>

## Connexion Bluetooth

Bluetooth est une norme radio de connexion sans fil entre par exemple un téléphone et d'autres appareils. Des données telles que le répertoire téléphonique, les listes d'appels, le nom de l'opérateur et l'intensité du champ peuvent être transférées. Les fonctionnalités peuvent être limitées en fonction du type de téléphone.

Pour pouvoir utiliser une connexion Bluetooth via le portail de téléphone, la fonction Bluetooth du téléphone

mobile doit être activée et le téléphone mobile doit être rendu « visible ». Pour une description détaillée, veuillez consulter les instructions d'utilisation du téléphone mobile.

## Activer Bluetooth

Appuyer sur **CONFIG** pour ouvrir le menu **Réglages**.

Sélectionnez **Réglages Bluetooth** puis **Bluetooth**.

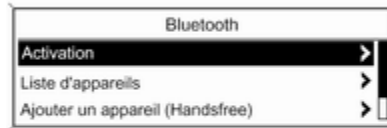

Sélectionnez **Activation**, puis **Mar**.

## Couplage d'un appareil Bluetooth

Appuyer sur **CONFIG** pour ouvrir le menu **Réglages**. Sélectionnez **Réglages Bluetooth**, puis **Ajouter un appareil (Handsfree)**.

L'écran suivant s'affiche.

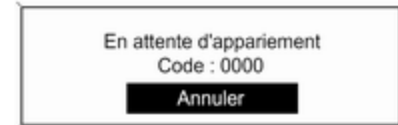

Dès que le portail de téléphone de l'Infotainment System est détecté, il apparaît dans la liste des appareils de votre appareil Bluetooth. Sélectionnez le portail de téléphone.

Lorsque la demande s'affiche, entrez le code PIN de votre appareil Bluetooth. Les appareils sont couplés et connectés.

**Remarque**

Le répertoire téléphonique de votre téléphone sera automatiquement téléchargé. La présentation et l'ordre des entrées du répertoire téléphonique peuvent être différents sur l'affichage de l'Infotainment System et l'affichage du téléphone mobile.

Si la connexion Bluetooth est réussie : si un autre appareil Bluetooth a été connecté à l'Infotainment System, il est maintenant déconnecté du système.

Si la connexion Bluetooth échoue : recommencez la procédure décrite auparavant ou consultez le guide de l'utilisateur de l'appareil Bluetooth.

**Remarque**

5 appareils au maximum peuvent être couplés avec l'Infotainment System.

**Modifier le code Bluetooth**

Appuyer sur **CONFIG** pour ouvrir le menu **Réglages**.

Sélectionnez **Réglages Bluetooth**, puis **Changer code Bluetooth**.

Entrez le code PIN à quatre chiffres désiré et confirmez l'entrée par **OK**.

**Connexion d'un autre appareil couplé**

Appuyer sur **CONFIG** pour ouvrir le menu **Réglages**.

Sélectionnez **Réglages Bluetooth**, puis **Liste d'appareils**. Une liste de tous les appareils Bluetooth actuellement couplés à l'Infotainment System est affichée.



Sélectionner l'appareil souhaité. Un sous-menu s'affiche.

Sélectionner **Choisir** pour établir la connexion.

**Déconnexion d'un appareil**

Appuyer sur **CONFIG** pour ouvrir le menu **Réglages**.

Sélectionnez **Réglages Bluetooth**, puis **Liste d'appareils**. Une liste de tous les appareils Bluetooth actuellement couplés à l'Infotainment System est affichée.

Sélectionnez l'appareil couplé. Un sous-menu s'affiche.

Sélectionner **Déconnecter** pour débrancher l'appareil.

**Suppression d'un appareil couplé**

Appuyer sur **CONFIG** pour ouvrir le menu **Réglages**.

Sélectionnez **Réglages Bluetooth**, puis **Liste d'appareils**. Une liste de tous les appareils Bluetooth actuellement couplés à l'Infotainment System est affichée.

Sélectionner l'appareil souhaité. Un sous-menu s'affiche.

Si l'appareil est connecté, il doit d'abord être déconnecté (voir ci-dessus).

Sélectionner **Supprimer** pour supprimer l'appareil.

## Restauration des réglages d'usine par défaut

Les réglages du téléphone, par exemple la liste des appareils, le code Bluetooth et la sonnerie peuvent être réinitialisés aux réglages d'usine par défaut.

Appuyer sur **CONFIG** pour ouvrir le menu **Réglages**. Sélectionnez **Réglages Bluetooth**, puis **Restaurer réglages par défaut**.

Le sous-menu vous pose une question. Pour réinitialiser toutes les valeurs aux valeurs d'usine par défaut, sélectionnez **Oui**.

## Appel d'urgence

### ⚠ Attention

L'établissement de la connexion ne peut pas être garanti dans toutes les situations. Pour cette raison, vous ne devez pas compter exclusivement sur un téléphone

mobile pour une communication d'une importance capitale (par exemple une urgence médicale).

Sur certains réseaux, il peut être nécessaire d'insérer correctement une carte SIM valable dans le téléphone mobile.

### ⚠ Attention

Gardez à l'esprit que vous pouvez effectuer et recevoir des appels avec le téléphone mobile, si la zone couverte bénéficie d'un signal suffisamment fort. Dans certains cas, il n'est pas possible d'effectuer des appels d'urgence sur tous les réseaux de téléphonie mobile ; il peut arriver qu'ils ne puissent pas être effectués quand certaines fonctions du réseau et/ou du téléphone sont activées. Votre opérateur local de téléphonie pourra vous renseigner. Le numéro d'appel d'urgence peut être différent selon la région et le pays. Prière de vous informer au

préalable sur le numéro d'appel d'urgence à utiliser dans la région traversée.

## Passer un appel d'urgence

Composez le numéro d'appel d'urgence (p. ex. **112**).

La connexion téléphonique avec le centre d'appel d'urgence est établie.

Répondez aux questions du personnel de service concernant votre urgence.

### ⚠ Attention

Ne mettez pas fin à la conversation tant que le centre de secours ne vous l'a pas demandé.

## Fonctionnement

Une fois qu'une connexion Bluetooth a été établie entre votre téléphone mobile et l'Infotainment System, vous pouvez gérer de nombreuses fonctions de votre téléphone mobile via l'Infotainment System.

L'Infotainment System permet, par exemple, d'établir une connexion avec les numéros de téléphone enregistrés dans votre téléphone portable ou de les modifier.

### Remarque

En mode mains libres, l'utilisation du téléphone mobile est toujours possible, p. ex. pour prendre un appel ou régler le volume.

Après l'établissement d'une connexion entre le téléphone mobile et l'Infotainment System, les données du téléphone sont transmises à l'Infotainment System. Ceci peut prendre quelques minutes en fonction du modèle du téléphone. Pendant cette durée, les possibilités d'utilisation du téléphone mobile via l'Infotainment System sont limitées.

### Remarque



Tous les téléphones mobiles ne sont pas compatibles avec toutes les fonctions du portail de téléphone. Par conséquent, des différences avec la gamme des fonctions décrites ci-dessous est possible.

### Préconditions

Les préconditions suivantes doivent être satisfaites pour pouvoir utiliser le mode mains libres de l'Infotainment System :

- La fonction Bluetooth de l'Infotainment System doit être activée ⇨ 117.
- La fonction Bluetooth du téléphone mobile doit être activée (voir le guide utilisateur de l'appareil).
- Le téléphone mobile doit être réglé sur « visible » (voir le guide utilisateur de l'appareil).
- Le téléphone mobile doit être appairé à l'Infotainment System ⇨ 117.

### Activation du mode mains libres

Appuyer sur  /  sur le panneau de commande de l'Infotainment System. Le menu principal du téléphone est affiché.

### Remarque

Si aucun téléphone mobile n'est connecté à l'Infotainment System, **Aucun téléphone disponible** est affiché. Pour une description détaillée de l'établissement d'une connexion Bluetooth ⇨ 117.

De nombreuses fonctions du téléphone peuvent maintenant être contrôlées via le menu principal du téléphone (et les sous-menus associés) et via les commandes spécifiques au téléphone du volant.

### Faire un appel téléphonique

#### Saisir un numéro manuellement

Dans le menu principal du téléphone, appuyer sur le bouton multifonction pour ouvrir le **Menu téléphone**.

Sélectionnez **Entrer numéro**. L'écran suivant s'affiche.



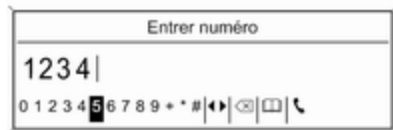

Entrez le numéro désiré et sélectionnez  sur l'écran pour commencer la numérotation.

#### Remarque

Pour ouvrir l'écran **Recherche** du répertoire téléphonique, sélectionnez .

#### Utilisation du répertoire téléphonique

##### Remarque

Le répertoire téléphonique peut être téléchargé uniquement si cette fonction est compatible avec votre téléphone portable. Pour de plus amples informations, veuillez consulter le guide de votre téléphone portable.

Le répertoire téléphonique contient des noms et des numéros.

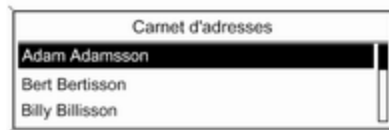

Dans le menu principal du téléphone, appuyer sur le bouton multifonction pour ouvrir le **Menu téléphone**.

Sélectionnez **Carnet d'adresses**. Sélectionner **Recherche**, puis **Prénom** ou **Nom**. L'écran suivant s'affiche.



Comme sur un téléphone ou un téléphone mobile, les lettres sont organisées par groupes alphabétiques à l'écran : **abc, def, ghi, jkl, mno, pqrs, tuv** et **wxyz**.

Sélectionnez le groupe de lettres désiré. Les entrées du répertoire téléphonique commençant par une des lettres du groupe de lettres sont affichées.

Faites défiler la liste et sélectionnez le nom d'entrée désiré.

Faites défiler la liste des numéros du téléphone et sélectionnez le numéro désiré. Le numéro de téléphone correspondant est composé.

### Mise à jour du répertoire téléphonique

Si les entrées du répertoire téléphonique de votre téléphone portable ont changé, vous pouvez mettre à jour les entrées téléchargées la première fois dans l'Infotainment System.

Appuyez sur **↵** / **↵** pour afficher le **Menu téléphone**. Sélectionnez **Carnet d'adresses**, puis **mettre à jour**. Une question vous est posée. Sélectionner **Oui** pour lancer le processus de mise à jour.

### Suppression du répertoire téléphonique

Pour supprimer toutes les entrées du répertoire téléphonique de l'Infotainment System, appuyer sur **↵** / **↵**. Sélectionner **Carnet d'adresses** puis **Supprimer tous**.

### À l'aide des listes d'appels

Tous les appels arrivants, sortants, ou qui n'ont pas été répondu sont enregistrés dans les listes d'appels correspondantes.

Dans le menu principal du téléphone, appuyer sur le bouton multifonction pour ouvrir le **Menu téléphone**. Sélectionner **Listes d'appel**.

L'écran suivant s'affiche.

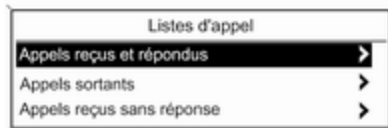

Sélectionnez la liste d'appel désirée, par exemple **Appels reçus sans réponse**. Un menu avec la liste d'appels correspondante s'affiche.

Pour faire un appel téléphonique : sélectionnez la saisie de liste souhaitée. Le numéro de téléphone correspondant est composé.

### Recomposer un numéro de téléphone

Le dernier numéro de téléphone composé peut être recomposé.

Appuyer sur **↵**, au volant, pour ouvrir le menu **Recomposer**.

Appuyer à nouveau sur **↵** pour lancer la composition.

Appuyer sur **↵** / **↵**, au volant, pour quitter le menu **Recomposer**. Vous pouvez également utiliser le bouton multifonction pour sélectionner **Non** à l'écran.

### Appel téléphonique arrivant

Si un mode audio, par ex. la radio ou le mode CD, est actif au moment d'un appel arrivant, la source audio sera mise en sourdine et restera en sourdine jusqu'à ce que l'appel soit terminé.

Pour répondre à l'appel : sélectionnez **Répondre** à l'écran.

Pour rejeter l'appel : sélectionnez **Refuser** à l'écran.

**Second appel téléphonique arrivant**

Si un second appel téléphonique arrive au cours d'un appel, un message s'affiche.

Pour répondre au second appel et mettre fin à l'appel en cours : sélectionnez **Répondre** à l'écran.

Pour rejeter le second appel et poursuivre l'appel en cours : sélectionnez **Refuser** à l'écran.

**Modification de la sonnerie**

Appuyer sur **CONFIG** pour ouvrir le menu **Réglages**.

Sélectionnez **Réglages téléphone, Son et signaux** puis **Tonalité**. Une liste de toutes les sonneries disponibles s'affiche.

Sélectionnez la sonnerie désirée.

Pour une description détaillée du volume de sonnerie, ↷ 95.

**Fonctions disponibles pendant la conversation**

Au cours d'une conversation, le menu principal du téléphone est affiché.

Sélectionnez **Menu** à l'écran pour ouvrir le menu **Connecté**.

Sélectionnez **Raccrocher** à l'écran pour mettre fin à l'appel.

**Activation du mode privé**

Dans le menu **Connecté**, sélectionner **Appel privé ?** pour transférer l'appel sur le téléphone mobile.

Pour retransférer l'appel sur l'Infotainment System, sélectionner **Menu** à l'écran, puis **Transférer appel**.

**Désactivation/activation du microphone**

Dans le menu **Connecté**, régler **Mic sourdine** sur **Mar**. L'appelant ne peut plus vous entendre.

Pour réactiver le microphone : régler à nouveau **Mic sourdine** sur **Arrêt**.

**Téléphones mobiles et équipement radio C.B.****Instructions d'installation et consignes de fonctionnement**

Les instructions d'installation spécifiques au véhicule et les consignes de fonctionnement du téléphone mobile et le fabricant de mains libres doivent

être observées lors de l'installation et du fonctionnement du téléphone mobile. Le non-respect de ces instructions invalide l'approbation du type de véhicule (directive EU 95/54/CE).

Recommandations pour un fonctionnement sans problème :

- L'antenne extérieure doit être installée par un professionnel pour disposer de la portée maximale possible.
- Puissance d'émission maximale : 10 watts.
- Le téléphone mobile doit être installé à un emplacement adéquat. Consultez la note importante du manuel d'utilisation, section **Système d'airbag**.

Demander conseil sur les endroits de montage prévus pour l'antenne extérieure et le support ainsi que sur l'utilisation d'appareils dont la puissance d'émission est supérieure à 10 watts.

L'utilisation d'un dispositif mains libres sans antenne extérieure pour des téléphones aux standards GSM 900/1800/1900 et UMTS est uniquement permise quand la

puissance d'émission maximale du téléphone mobile ne dépasse pas 2 watts pour les GSM 900 ou 1 watt pour les autres.

Pour des questions de sécurité, n'utilisez pas le téléphone en cours de conduite. Même l'utilisation d'un kit mains libres peut vous distraire de la conduite.

### Attention

L'utilisation d'appareils radio et de téléphones mobiles qui ne correspondent pas aux standards de téléphones mobiles mentionnés ci-dessus n'est autorisée qu'avec une antenne appliquée à l'extérieur du véhicule.

### Avertissement

Si les instructions mentionnées ci-dessus ne sont pas respectées, les téléphones mobiles et appareils radio peuvent entraîner, en cas de fonctionnement à l'intérieur

de l'habitacle sans antenne extérieure, des défaillances de l'électronique du véhicule.



# Index alphabétique

- A**
- Activation de la fonction AUX..... 110
  - Activation de la fonction USB..... 112
  - Activation de la musique
    - Bluetooth..... 114
  - Activation du lecteur de CD..... 108
  - Activation du mode téléphone
    - mains libres..... 119
  - Activer la radio..... 97
  - Adaptation audio dynamique..... 104
  - Annonces sur la circulation..... 102
  - Appel d'urgence..... 119
  - Appeler
    - Appel entrant..... 119
    - Faire un appel téléphonique... 119
    - Fonctions disponibles
      - pendant la conversation..... 119
    - Sonnerie..... 119
- B**
- Bloquer les annonces sur
    - la circulation..... 102
  - Bluetooth
    - Connexion Bluetooth..... 117
    - Musique Bluetooth..... 114
    - Téléphone..... 119
  - Bouton multifonction..... 92
- C**
- Choisir la gamme d'ondes..... 97
  - Commandes audio au volant..... 88
  - Commandes de base..... 92
  - Configuration système
    - Heure et date..... 91
    - Langue..... 91
    - Réglages du véhicule..... 91
    - Restauration des réglages
      - d'usine..... 91
  - Connexion Bluetooth..... 117
  - Contrôle automatique du volume. 95
- D**
- DAB..... 104
  - Digital Audio Broadcasting..... 104
- E**
- Ecouter une source audio..... 112
  - Éléments de commande
    - L'infotainment system..... 88
    - Téléphone..... 116
    - Volant..... 88
  - Enregistrer des stations..... 98, 99
  - Entrée AUX
    - Activation..... 110
    - Fonctionnement..... 110
    - Réglage du volume..... 110
    - Remarques générales..... 110
- F**
- Fonction antivol ..... 87
  - Fonctionnement..... 91, 97, 108, 110, 119

Entrée AUX.....	110
Lecteur CD.....	108
Menu.....	92
Musique Bluetooth.....	114
Port USB.....	112
Radio.....	97
Téléphone.....	119

**L**

Lancer une lecture CD.....	108
Lecteur CD	
Activation.....	108
Éjection d'un CD.....	108
Insérer un CD.....	108
Lancer une lecture CD.....	108
Menu CD.....	108
Remarques générales.....	107
Utilisation.....	108
Liste de catégories.....	100
Listes d'appels.....	119
Listes d'enregistrement	
automatique.....	98
Enregistrer des stations.....	98
Récupérer des stations.....	98
Listes de favoris.....	99, 100
Enregistrer des stations.....	99
Récupérer des stations.....	99
Listes de stations.....	100

**M**

Menu CD.....	108
Menus de bandes de fréquences	100
Menu USB.....	112
Mise à jour des listes de stations	100
Mise en fonction de	
l'Infotainment System.....	91
Mode silencieux.....	91
Musique Bluetooth	
Activation.....	114
Fonctionnement.....	114
Préconditions.....	114
Remarques générales.....	114

**P**

Panneau de commande	
Infotainment.....	88
Paramètres de tonalité.....	95
Paramètres de volume.....	95
Port USB	
Activation.....	112
Connexion de l'appareil USB. .	111
Fonctionnement.....	112
Menu USB.....	112
Remarque.....	111
Remarques générales.....	111
Retrait de l'appareil USB.....	112
Présentation des éléments de commande.....	88

**R**

Radio	
Activation.....	97
Adaptation audio dynamique. .	104
Annonces DAB.....	100
Annonces sur la circulation.....	102
Choisir la gamme d'ondes.....	97
Configurer le DAB.....	104
Configurer le RDS.....	102
Digital Audio Broadcasting (DAB).....	104
Enregistrer des stations.....	98, 99
Liste de catégories.....	100
Listes d'enregistrement automatique.....	98
Listes de favoris.....	99, 100
Listes de stations.....	100
Menus de bandes de fréquences.....	100
Mise à jour des listes de stations.....	100
Radio Data System (RDS).....	102
Recherche de stations.....	97
Récupérer des stations.....	98, 99
Régionalisation.....	102
Sélection de bande.....	104
Service de messages sur la circulation.....	102
Syntonisation de station.....	97
Utilisation.....	97

Radio Data System (RDS) .....	102
RDS.....	102
Recherche de stations.....	97
Recomposition.....	119
Récupérer des stations.....	98, 99
Régionalisation.....	102
Réglages de l'heure.....	91
Réglages de la date.....	91
Réglages de la langue.....	91
Remarques générales 107, 110, 111, 114, 116	
Entrée AUX.....	110
L'infotainment system.....	86
Lecteur CD.....	107
Musique Bluetooth.....	114
Port USB.....	111
Téléphone.....	116
Répertoire tél.....	119

**S**

Service de messages sur la circulation.....	102
Sonnerie	
Sélection de la sonnerie.....	119
Volume de sonnerie.....	95

**T**

Téléphone	
Activation.....	119
Appel entrant.....	119
Appels d'urgence.....	119

Bluetooth.....	116
Composition d'un numéro.....	119
Connexion Bluetooth.....	117
Éléments de commande.....	116
Fonctions disponibles pendant la conversation.....	119
Listes d'appels.....	119
Préconditions.....	119
Recomposer un numéro de téléphone.....	119
Remarque.....	116
Remarques générales.....	116
Répertoire tél.....	119
Sélection de la sonnerie.....	119
Téléphones mobiles et équipement radio C.B. ....	123

**U**

Utilisation.....	114
Entrée AUX.....	110
Lecteur CD.....	108
Menu.....	92
Musique Bluetooth.....	114
Port USB.....	112
Radio.....	97
Téléphone.....	119
Utilisation de menu.....	92

**V**

## Volume

Contrôle automatique du volume.....	95
Fonction sourdine.....	91
Limitation du volume à températures élevées.....	91
Réglage du volume.....	91
Volume compensé par rapport à la vitesse.....	95
Volume de sonnerie.....	95
Volume maximal au démarrage	95
Volume TA.....	95
Volume maximal au démarrage....	95
Volume TA.....	95



[www.opel.com](http://www.opel.com)

Copyright by ADAM OPEL AG, Rüsselsheim, Germany.

Les données mentionnées dans cette publication correspondent à la situation indiquée. Adam Opel AG se réserve le droit d'apporter des modifications techniques, de l'équipement et de la forme du véhicule par rapport aux indications reprises dans cette publication ainsi que des modifications de cette publication proprement dite.

Situation : janvier 2016, ADAM OPEL AG, Rüsselsheim.

Imprimé sur papier blanchi sans chlore.

**KTA-2755/6-fr**

**01/2016**

