

# OPEL MOVANO

Manuel d'utilisation



Wir leben Autos.





---

# Sommaire

Introduction .....	2
En bref .....	6
Clés, portes et vitres .....	19
Sièges, systèmes de sécurité .....	37
Rangement .....	63
Instruments et commandes .....	72
Éclairage .....	93
Climatisation .....	100
Conduite et utilisation .....	114
Soins du véhicule .....	141
Service et maintenance .....	179
Caractéristiques techniques .....	183
Informations au client .....	205
Index alphabétique .....	208

## Introduction

Carburants

Désignation

Huile moteur

Qualité

Viscosité

Pression de gonflage des pneus

Monte

avant

arrière

Pneus été

Pneus d'hiver

Poids

Poids total autorisé

- Poids à vide du modèle de base

= Chargement

## Caractéristiques spécifiques du véhicule

Veillez inscrire les données de votre véhicule à la page précédente afin de les garder facilement accessibles. Ces informations figurent aux chapitres « Service et maintenance » et « Caractéristiques techniques » ainsi que sur la plaquette signalétique.

## Introduction

Votre véhicule associe technologie avancée, sécurité, écologie et économie.

Le présent Manuel d'utilisation contient toutes les informations qui vous seront nécessaires pour conduire votre véhicule efficacement et en toute sécurité.

Informez les occupants du véhicule des risques éventuels d'accident et de blessure dus à une mauvaise utilisation.

Vous devez toujours vous plier aux lois et réglementations en vigueur dans le pays dans lequel vous vous

trouvez. Ces lois peuvent différer des informations contenues dans ce Manuel d'utilisation.

Quand il est indiqué de prendre contact avec un atelier, nous vous recommandons de chercher un Réparateur Agréé Opel.

Les Réparateurs Agréés Opel offrent un service de première qualité à des prix raisonnables. Le personnel expérimenté formé par Opel travaille selon les prescriptions spécifiques d'Opel.

La documentation destinée au client doit toujours être conservée à portée de main, dans le véhicule.

## Utilisation de ce manuel

■ Le présent manuel décrit toutes les options et fonctions disponibles pour ce modèle. **Certaines descriptions, notamment celles des fonctions de menu et d'affichage, peuvent ne pas s'appliquer à votre véhicule en raison des variantes de modèle, de spécifications propres à votre pays, à des accessoires ou des équipements spéciaux.**

- Vous trouverez un premier aperçu dans le chapitre « En bref ».
- Le sommaire situé au début de ce manuel et dans chaque chapitre indique où se trouvent les informations.
- L'index vous permet de rechercher des informations spécifiques.
- Le présent Manuel d'utilisation montre des véhicules avec direction à gauche. L'utilisation de véhicules avec direction à droite est similaire.
- Le Manuel d'utilisation reprend les désignations de moteur utilisées en usine. Les désignations de vente correspondantes se trouvent dans le chapitre « Caractéristiques techniques ».
- Les indications de direction, telles que à gauche, à droite ou vers l'avant et vers l'arrière, sont toujours données par rapport au sens de la marche.

- Il se peut que les informations des écrans de votre véhicule ne s'affichent pas dans votre langue.
- Les messages affichés et l'étiquetage intérieur sont écrits en caractères **gras**.

## Danger, attention et avertissement

### Danger

Les paragraphes accompagnés de la mention  **Danger** fournissent des informations concernant un risque de blessure mortelle. Ignorer ces informations peut entraîner un danger de mort.



### Attention

Les paragraphes accompagnés de la mention  **Attention** fournissent des informations concernant un risque d'accident ou de blessure. Ignorer ces informations peut entraîner des blessures.

### Avertissement

Les paragraphes accompagnés de la mention **Avertissement** fournissent des informations concernant un risque de dégradation du véhicule. Ignorer cette information peut entraîner une dégradation du véhicule.

## Symboles

Les références à une page sont marquées d'un symbole .  signifie « voir page ».

Bonne route !

**Adam Opel AG**



## En bref

### Informations pour un premier déplacement

#### Déverrouillage du véhicule

##### Déverrouillage avec la clé

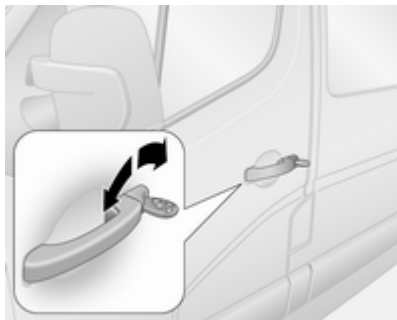

Tourner la clé dans la serrure de la porte du conducteur. Ouvrir les portes en tirant les poignées.



##### Déverrouillage avec la télécommande



Appuyer sur le bouton  pour déverrouiller les portes avant. Appuyer à nouveau pour déverrouiller le véhicule complet.

Ouvrir les portes en tirant les poignées.

Appuyer sur le bouton ; seuls le coffre et les portes latérales coulissantes sont déverrouillés.

Télécommande radio  19, verrouillage central  20, alarme antivol  29.



## Réglage des sièges

### Position du siège



Tirer la poignée, déplacer le siège et relâcher la poignée.

Position de siège ⇨ 38, réglage des sièges ⇨ 39.

### **⚠ Danger**

Ne pas s'asseoir à moins de 25 cm du volant afin de permettre un déploiement sûr de l'airbag.

### Dossiers de siège

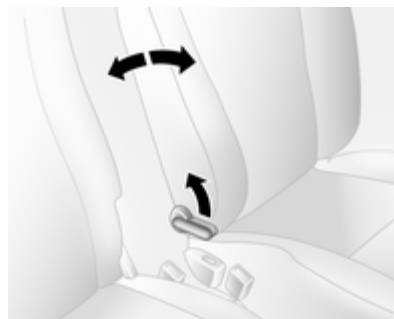

Tirer le levier, régler l'inclinaison et relâcher le levier. Laisser le siège s'encliquer de manière audible.

Position de siège ⇨ 38, réglage des sièges ⇨ 39.

### Hauteur de siège



Déplacement de la manette  
vers le haut = relever le siège  
vers le bas = abaisser le siège

Position de siège ⇨ 38, réglage des sièges ⇨ 39.

## Réglage des appuis-tête

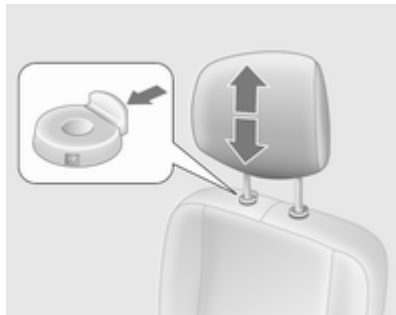

Appuyer sur le loquet de déblocage, régler la hauteur et encliqueter.

Appuis-tête ↪ 37.

## Ceinture de sécurité



Tirer la ceinture de sécurité et l'encliqueter dans la serrure de ceinture. La ceinture de sécurité ne doit pas être vrillée et doit être placée près du corps. Le dossier ne doit pas être incliné trop en arrière (environ 25° maximum).

Pour détacher la ceinture, appuyer sur le bouton rouge de la serrure.

Position de siège ↪ 38, ceintures de sécurité ↪ 45, système d'airbag ↪ 48.

## Réglage des rétroviseurs

### Rétroviseur intérieur

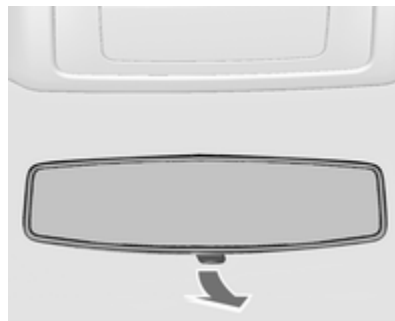

Pour réduire l'éblouissement, régler le levier sous le rétroviseur.

Rétroviseur intérieur ↪ 33.

## Rétroviseurs extérieurs

### Réglage manuel

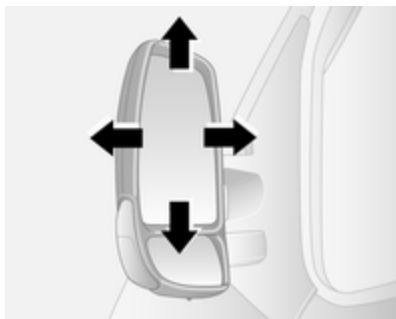

Pivoter le rétroviseur dans la direction requise.

Rétroviseurs extérieurs ↗ 31.

### Réglage électrique



Sélectionner le rétroviseur extérieur correspondant et le régler.

Rétroviseurs extérieurs convexes  
↗ 31, réglage électrique ↗ 32,  
rétroviseurs extérieurs rabattables  
↗ 32, rétroviseurs extérieurs chauffants  
↗ 32.

## Réglage du volant

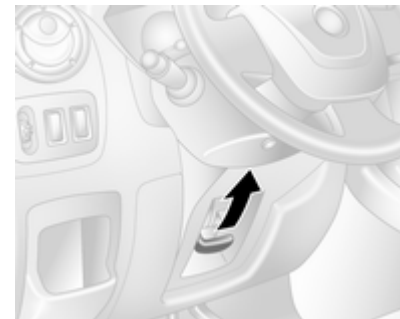

Débloquer le levier, régler le volant puis bloquer le levier et vérifier qu'il est bien verrouillé.

Ne régler le volant que lorsque le véhicule est arrêté et la direction débloquée.

Système d'airbags ↗ 48, positions d'allumage ↗ 115.

## Vue d'ensemble du tableau de bord

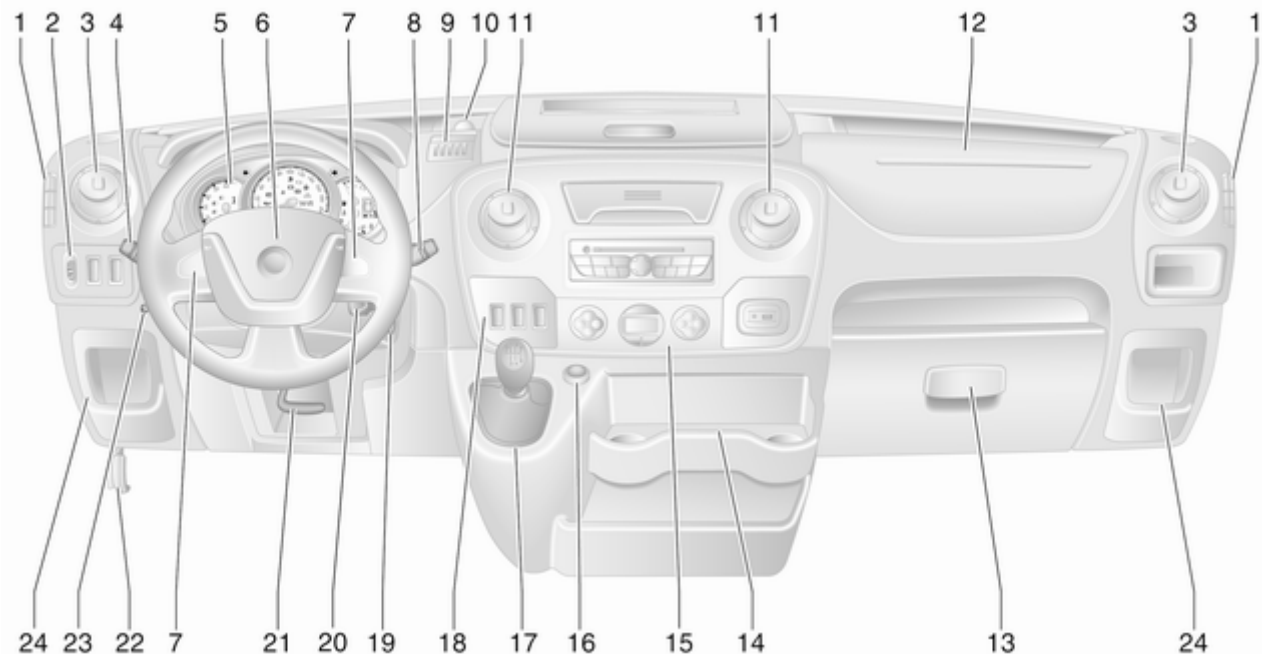



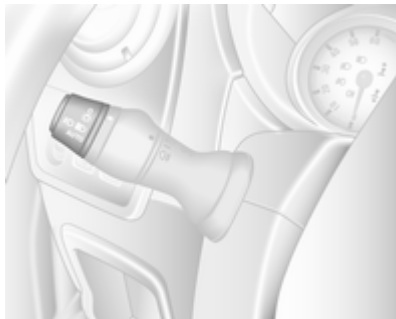

<b>1</b> Bouches d'aération rigides . 112	Phares antibrouillard ..... 95	<b>15</b> Climatisation automatique . 100
<b>2</b> Réglage de la portée des phares ..... 94	Feu antibrouillard arrière ..... 96	<b>16</b> Allume-cigares ..... 76
Aide au stationnement à ultrasons ..... 133	<b>5</b> Instruments ..... 77	Prise de courant ..... 76
Système antipatinage ..... 128	Affichage de transmission ..... 80	<b>17</b> Levier de changement de vitesses, boîte manuelle ..... 122
Electronic Stability Program ..... 129	Centre d'informations du conducteur ..... 88	Boîte manuelle automatisée ..... 123
<b>3</b> Bouches d'aération latérales ..... 111	<b>6</b> Avertisseur sonore ..... 73	<b>18</b> Régulateur et limiteur de vitesse ..... 130
<b>4</b> Commutateur d'éclairage ..... 93	Airbag conducteur ..... 52	Boîte manuelle automatisée, modes Hiver et Chargé ..... 125
Clignotants de changement de direction et de file ..... 95	<b>7</b> Télécommande au volant ..... 72	Régime de ralenti ..... 116
Feux de route et de croisement, appel de phares ..... 94	Régulateur de vitesse ..... 130	Système Stop/Start ..... 116
Feux de position ..... 93	<b>8</b> Essuie-glace avant, lave- glace avant ..... 73	<b>19</b> Serrure de contact avec blocage de la direction ..... 115
Allumage automatique des feux de croisement ..... 93	Ordinateur de bord ..... 90	<b>20</b> Commandes au volant ..... 73
Éclairage pour quitter le véhicule ..... 98	<b>9</b> Boîte à monnaie ..... 63	<b>21</b> Réglage du volant ..... 72
	<b>10</b> Prise de courant ..... 76	<b>22</b> Poignée de déverrouillage du capot moteur ..... 143
	<b>11</b> Bouches d'aération centrales ..... 111	<b>23</b> Chauffage autonome ..... 107
	<b>12</b> Airbag pour passager avant .. 52	<b>24</b> Vide-poches ..... 63
	Vide-poches ..... 63	Boîte à fusibles ..... 159
	<b>13</b> Boîte à gants ..... 64	
	<b>14</b> Porte-gobelets ..... 64	

## Éclairage extérieur



Tourner le commutateur d'éclairage :



- O** = Arrêt
-  = Feux de position
-  = Phares
- AUTO** = Allumage automatique des feux de croisement : Les phares sont allumés et éteints automatiquement.
-  = Phares antibrouillard
-  = Feu antibrouillard arrière

Éclairage ⇨ 93, dispositif d'avertissement de phares ⇨ 89, éclairage directionnel adaptatif ⇨ 95.

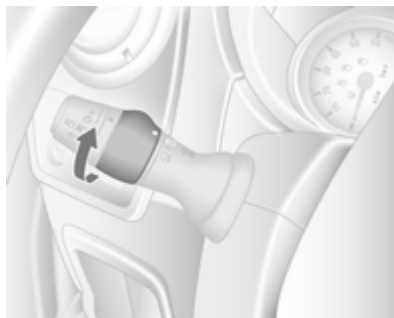
## Feux antibrouillard avant et arrière



Tourner le commutateur d'éclairage :

-  = Phares antibrouillard
-  = Feu antibrouillard arrière

## Appel de phares, feux de route et feux de croisement

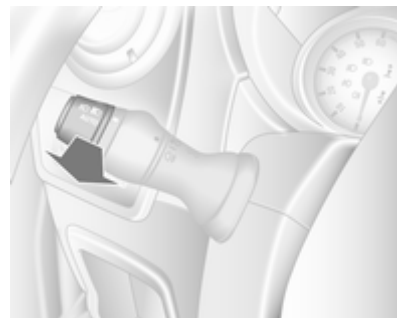

Tirer la manette.

Feux de route ⇨ 94, appels de phares ⇨ 94.

## Clignotants de changement de direction et de file

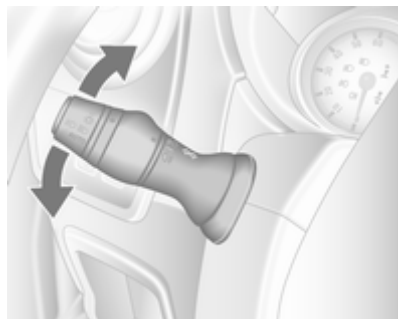

manette vers le haut = clignotant droit  
manette vers le bas = clignotant gauche

Clignotants de changement de direction et de file ↪ 95.

## Feux de détresse



Actionnement avec le bouton .  
Feux de détresse ↪ 95.

## Avertisseur sonore



Appuyer sur .

## Essuie-glaces et lave-glaces

### Essuie-glace avant

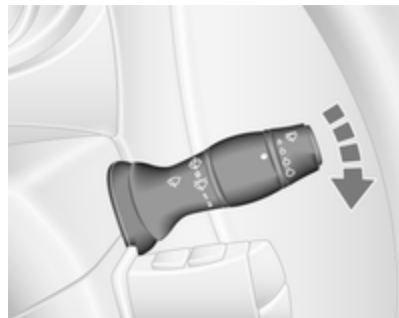

**0** = arrêt

 = fonctionnement intermittent ou balayage automatique avec capteur de pluie

**1** = lent

**2** = rapide

Essuie-glace avant, balayage automatique avec détecteur de pluie  
 ⇨ 73, Remplacement des balais d'essuie-glace ⇨ 149.

### Lave-glace avant

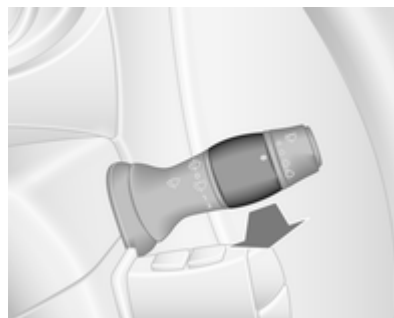

Tirer la manette.

Tirer = un seul balayage et du liquide de lave-glace est pulvérisé sur le pare-brise

Tirer = plusieurs balayages avec projection de liquide de lave-glace sur le pare-brise

Lave-glace avant ⇨ 73, Remplacement des balais d'essuie-glace ⇨ 149, Liquide de lave-glace ⇨ 146.

## Climatisation

### Lunette arrière chauffante, rétroviseurs extérieurs chauffants

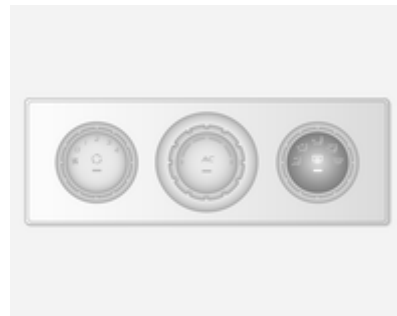



Le chauffage est activé en appuyant sur le bouton .

Rétroviseurs extérieurs chauffants  
 ⇨ 32, lunette arrière chauffante  
 ⇨ 35.



## Désembuage et dégivrage des vitres



- Répartition d'air sur .
- Commutateur de température sur le niveau le plus chaud.
- Régler la vitesse de soufflerie au maximum.
- Refroidissement **AC** en marche.
- Appuyer sur le bouton .

Climatisation automatique ⇨ 100.

Véhicules avec climatisation électronique, appuyer sur le bouton . La température et la répartition d'air se règlent automatiquement et la soufflerie fonctionne à grande vitesse.

Climatisation automatique ⇨ 102.

## Boîte de vitesses

### Boîte manuelle



Marche arrière : lorsque le véhicule est à l'arrêt, enfoncer la pédale d'embrayage, puis soulever la bague du levier sélecteur et engager la marche arrière.

Si le rapport ne s'engage pas, amener le levier au point mort, relâcher la pédale d'embrayage puis débrayer à nouveau ; réessayer de passer la marche arrière.

Boîte manuelle ⇨ 122.

## Boîte manuelle automatisée

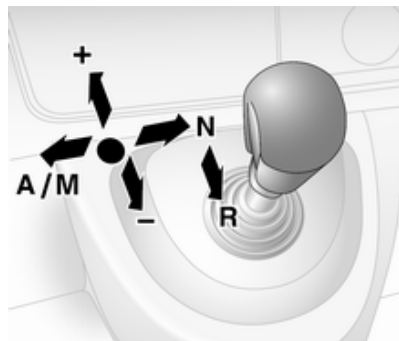

- N** = Neutre (point mort)
- = Position de conduite
- +** = Rapport supérieur
- = Rapport inférieur
- A/M** = Basculement entre le mode automatique et le mode manuel
- R** = Marche arrière

Boîte manuelle automatisée ↪ 123.

## Prendre la route

### Contrôles avant de prendre la route

- Pression de gonflage et état des pneus ↪ 162, ↪ 203.
- Niveau d'huile moteur et niveau des liquides ↪ 143.
- Tous les rétroviseurs, les vitres, les éclairages extérieurs et les plaques d'immatriculation doivent être en bon état, propres et débarrassés de toute neige ou glace.
- Position correcte des rétroviseurs, des sièges et des ceintures de sécurité ↪ 32, ↪ 38, ↪ 47.
- Vérifier le fonctionnement du système de freinage à faible vitesse, notamment lorsque les freins sont humides.

## Démarrage du moteur

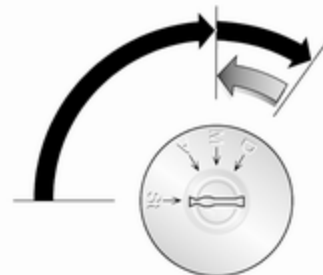

- Tourner la clé en position **A**.
- Bouger légèrement le volant pour libérer le blocage de la direction.
- Enfoncer la pédale d'embrayage et la pédale de frein.
- Ne pas actionner la pédale d'accélérateur.
- Tourner la clé en position **M** pour le préchauffage et attendre que le témoin  s'éteigne sur le centre d'informations du conducteur.
- Tourner la clé en position **D** et la relâcher.

Démarrage du moteur ↪ 115.

## Système Stop/Start



Lorsque le véhicule est au ralenti ou à l'arrêt et que certaines conditions sont réunies, activer Autostop comme suit :

- enfoncer la pédale d'embrayage,
- placer le levier sélecteur sur **N**,
- relâcher la pédale d'embrayage.

Un Autostop est indiqué lorsque **A** s'allume en vert sur le combiné d'instruments.

Pour redémarrer le moteur, enfoncer de nouveau la pédale d'embrayage.

Système Stop/Start ↪ 116.

## Stationnement

### Avertissement

Ne pas stationner le véhicule sur une surface aisément inflammable. La température élevée du système d'échappement pourrait enflammer la surface.

- Serrer toujours le frein de stationnement sans actionner le bouton de déverrouillage. Dans une pente ou dans une côte, le serrer aussi fort que possible. Enfoncer la pédale de frein en même temps pour réduire l'effort d'actionnement.
- Lorsque le véhicule est sur une route plane ou en côte, engager la première avant de couper le contact. Dans une côte, diriger les roues avant à l'opposé de la bordure du trottoir.

Si le véhicule est sur une pente, engager la marche arrière avant de couper le contact. Diriger les roues avant vers la bordure du trottoir.

- À la suite de régimes élevés ou d'une charge élevée du moteur, il convient, pour ménager le turbo-compresseur, de faire fonctionner brièvement le moteur à faible charge avant de l'arrêter ou de le faire tourner au ralenti pendant environ 30 secondes.
- Arrêter le moteur. Tourner la clé de contact en position **St** et l'enlever. Tourner le volant jusqu'à ce qu'il se bloque.
- Fermer les vitres.
- Verrouiller le véhicule.  
Activer l'alarme antivol ⇨ 29.
- Le ventilateur de refroidissement du moteur peut se mettre en marche même si le moteur est arrêté  
⇨ 142.

Clés, serrures ⇨ 19, arrêt du véhicule pour une période prolongée  
⇨ 141.

## Clés, portes et vitres

Clés, serrures .....	19
Portes .....	25
Sécurité du véhicule .....	29
Rétroviseurs extérieurs .....	31
Rétroviseur intérieur .....	33
Vitres .....	33
Toit .....	36

## Clés, serrures

### Clés

#### Clés de rechange

Le numéro de clé est mentionné dans le Car Pass ou sur une étiquette détachable.

Le numéro de clé doit être communiqué lors de la commande des clés de rechange car il s'agit d'un composant du système de blocage du démarrage.

Serrures ⇨ 175.

#### Car Pass

Le Car Pass contient toutes les données relatives à la sécurité du véhicule et doit être conservé en lieu sûr.

Lors d'un passage à l'atelier, les données de ce véhicule sont nécessaires pour effectuer certains travaux.

## Télécommande radio



Utilisée pour commander :

- Verrouillage central
- Dispositif antivol
- Alarme antivol

Selon le modèle, le véhicule peut être doté d'une télécommande à 2 boutons ou à 3 boutons.

La télécommande a une portée de 5 mètres environ. Elle peut être réduite en raison de facteurs externes. Les feux de détresse confirment l'activation.

Manipuler la télécommande avec précaution, la protéger de l'humidité et des températures élevées, éviter tout actionnement inutile.

### Défaillance

Si un actionnement du verrouillage central n'est pas possible à l'aide de la télécommande, cela peut être dû aux causes suivantes :

- portée dépassée.
- tension de batterie trop faible.
- utilisation fréquente et répétée de la télécommande alors que le véhicule est hors de portée, ce qui nécessitera une reprogrammation en atelier.
- recouvrement des ondes radio par des installations radioélectriques externes plus puissantes.

Déverrouillage ⇨ 20.

### Remplacement de pile de la télécommande

Remplacer la pile dès que la portée commence à se réduire.



Les piles ne doivent pas être jetées avec les ordures ménagères. Elles doivent être recyclées via les centres de collecte appropriés.



Enlever la vis et ouvrir le logement de pile en introduisant une pièce de monnaie dans la rainure et en la pivotant.

Remplacer la pile (pile de type CR2016) en faisant attention à la position de montage.

Remonter les deux moitiés du couvercle en veillant à ce qu'elles s'engagent correctement.

Reposer la vis et la serrer.

### Verrouillage central

Déverrouille et verrouille les portes avant, les portes latérales coulissantes et le coffre.

Grâce à la télécommande à 3 boutons, les portes avant et latérales coulissantes et le coffre sont déverrouillés et verrouillés séparément.

Pour des raisons de sécurité, le véhicule ne peut pas être verrouillé si la clé se trouve dans le commutateur d'allumage.

### Remarque

Peu de temps après le déverrouillage à l'aide de la télécommande, les portes se verrouillent automatiquement si aucune d'entre elles n'est ouverte.

## Déverrouillage du véhicule

### Déverrouillage avec la télécommande à 2 boutons





Appuyer sur le bouton  : Toutes les portes et le coffre sont déverrouillés.

### Déverrouillage avec la télécommande à 3 boutons



Selon la configuration du véhicule :

- Appuyer sur le bouton  : Les portes avant sont déverrouillées.
- Appuyer à nouveau sur  : les portes latérales coulissantes et le coffre sont également déverrouillés.
- Appuyer sur le bouton  : Toutes les portes et le coffre sont déverrouillés.

Si aucune porte n'est ouverte dans les 2 minutes environ après avoir déverrouillé le véhicule, le véhicule est automatiquement reverrouillé.

## Verrouillage du véhicule

Fermer toutes les portes et le coffre. Si les portes ne sont pas bien fermées, le verrouillage central ne fonctionnera pas.

### Verrouillage avec la télécommande à 2 boutons





Appuyer sur le bouton  : toutes les portes et le coffre sont verrouillés.

### Verrouillage avec la télécommande à 3 boutons



Appuyer sur le bouton  : toutes les portes et le coffre sont verrouillés.

#### Remarque



Si installée, la surveillance de l'habitacle  29 se désactive en enfonçant et en maintenant le bouton  (jusqu'à ce qu'un signal sonore retentisse pour confirmer la désactivation).

En cas de désactivation accidentelle, déverrouiller à nouveau les portes et enfoncer le bouton  brièvement pour verrouiller le véhicule.

### Coffre

#### Verrouillage et déverrouillage du coffre avec la télécommande à 2 boutons





Appuyer sur le bouton  ou  une fois : le coffre est verrouillé ou déverrouillé.

### Verrouillage et déverrouillage du coffre avec la télécommande à 3 boutons



Selon la configuration du véhicule :

- Appuyer sur le bouton  : le coffre est verrouillé ou déverrouillé.
- Appuyer sur le bouton  : le coffre et les portes latérales coulissantes sont verrouillés ou déverrouillés.

#### Bouton de verrouillage central

Verrouille ou déverrouille les portes et le coffre depuis l'intérieur de l'habitacle.





Appuyer sur le commutateur  pour verrouiller ou déverrouiller.

Le voyant dans le commutateur s'allume lorsque le véhicule est verrouillé.

### Défaillance dans le système de télécommande

#### Déverrouillage

Déverrouiller manuellement la porte avant en tournant la clé dans la serrure.

Mettre le contact et appuyer sur le commutateur de verrouillage central  pour ouvrir toutes les portes et le coffre.

#### Verrouillage

Verrouiller manuellement la porte avant en tournant la clé dans la serrure.

### Défaillance du verrouillage central

#### Déverrouillage

Déverrouiller manuellement la porte avant en tournant la clé dans la serrure. Les autres portes peuvent être ouvertes en tirant les poignées intérieures.

#### Verrouillage

Pousser vers l'intérieur le bouton de sûreté de toutes les portes, sauf celle du conducteur. Puis fermer la porte du conducteur et la verrouiller de l'extérieur avec la clé.

## Serrures de porte électriques

### Minibus

Pour la sécurité, le conducteur a la possibilité d'actionner, à distance, les serrures de porte électriques des passagers.

Toutes les portes doivent être intégralement fermées et le verrouillage automatique doit être désactivé  24.

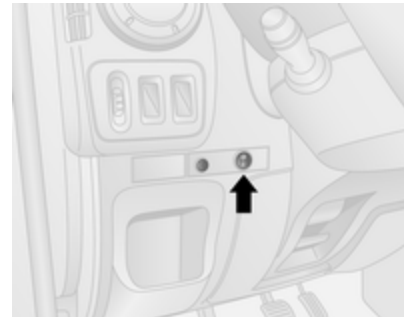

Pour verrouiller, appuyer sur le côté I du commutateur ; le témoin clignote alors une fois et un bip retentit.



Les témoins des portes correspondantes restent allumés.

Pour déverrouiller, appuyer sur le côté 0 du commutateur.

### Défaillance

Dans le cas d'une défaillance du système, le témoin situé à côté du commutateur reste allumé et un avertissement sonore retentit.

Vérifier que les portes sont manuellement déverrouillées (commutateurs de serrures de portes intérieures).

Le cas échéant, faire remédier à la cause du problème par un atelier.

## Verrouillage automatique

### Verrouillage automatique après avoir pris la route

Cette fonction de protection peut être configurée pour verrouiller toutes les portes et le coffre dès que le véhicule roule.



### Activation

Le contact étant mis, appuyer sur  du bouton de verrouillage central et le maintenir enfoncé pendant environ 5 secondes. Un signal sonore est émis comme confirmation.

### Désactivation

Le contact étant mis, appuyer sur  et le maintenir enfoncé pendant environ 5 secondes. Un signal sonore confirme la désactivation.

## Sécurité enfants

### ⚠ Attention

Utiliser les sécurités enfants quand les places arrière sont occupées par des enfants.



Enfoncer la sécurité enfants pour que la porte ne puisse pas être ouverte depuis l'intérieur. La relever pour la désactiver.

## Portes

### Porte coulissante



Ouvrir et fermer la porte latérale coulissante uniquement lorsque le véhicule est à l'arrêt, avec le frein de stationnement serré. Sur certains modèles, un signal sonore retentit lorsque la porte coulissante est ouverte tandis que le frein de stationnement n'est pas serré.

La porte latérale coulissante peut être verrouillée depuis l'intérieur à l'aide du commutateur de verrouillage intérieur.

S'assurer que la porte latérale est bien fermée et verrouillée avant de prendre la route.

### Porte coulissante électrique

#### Ouverture



Véhicule à l'arrêt et frein de stationnement serré, appuyer sur le commutateur du tableau de bord pour ouvrir automatiquement la porte latérale coulissante. Le témoin du commutateur clignote pendant la manœuvre.

Pour arrêter le mouvement à tout instant, appuyer de nouveau sur le commutateur. Appuyer une fois pour poursuivre le mouvement de la porte coulissante électrique.

### Fermeture

Appuyer à nouveau sur le commutateur; le témoin clignote et un signal sonore retentit pendant la manœuvre.

En cas de difficultés à l'ouverture ou à la fermeture, par ex. en raison du gel, maintenir le commutateur enfoncé pour accroître la force électrique de la porte coulissante.

### ⚠ Attention

Faire attention lors du fonctionnement de la porte coulissante électrique. Risque de blessure, en particulier pour les enfants.

Il convient d'être particulièrement attentif lorsque le véhicule est garé dans une côte : ouvrir ou fer-

mer la porte intégralement jusqu'à l'encliquetage en position de verrouillage.

Observer attentivement la porte quand elle fonctionne. Vérifier qu'aucun objet n'est coincé pendant son fonctionnement et que personne ne se trouve dans la zone où elle se déplace.

### Remarque

Ne pas actionner la porte coulissante électrique trop souvent sans faire tourner le moteur, car cela déchargera la batterie du véhicule.

### Sortie du véhicule en cas d'urgence

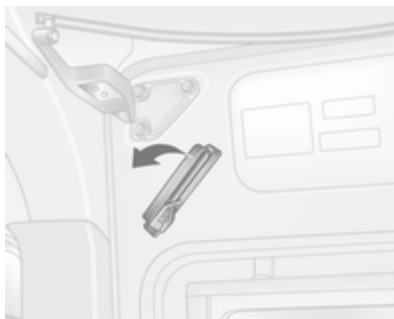

En cas d'urgence, la porte peut être ouverte manuellement après avoir relâché la poignée intérieure.

### Réinitialisation

Si la porte a été ouverte manuellement, le système de porte coulissante électrique doit être réinitialisé : Ouvrir la porte à moitié, replacer la poignée dans sa position d'origine, puis maintenir le commutateur enfoncé pour ouvrir intégralement et fermer intégralement la porte.

### Maintenance



Il est de la responsabilité du propriétaire de remplacer la courroie d'entraînement tous les 15 000 cycles ; un compteur est intégré dans le montant B inférieur à cet effet. Prendre contact avec un atelier.

En cas de défaillance de la courroie d'entraînement, la porte peut être ouverte et fermée manuellement.

### Marche latérale électrique

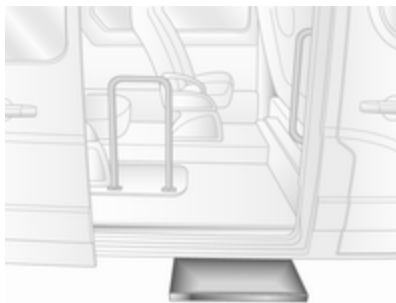

La marche latérale électrique fonctionne automatiquement à l'ouverture ou à la fermeture de la porte coulissante électrique.

### ⚠ Attention

Vérifier que l'espace libre est suffisant pour que la marche latérale électrique puisse se déployer intégralement et se rétracter sans obstruction.



Le témoin s'allume pendant le fonctionnement de la marche latérale électrique. S'il reste allumé une fois la porte fermée, cela signifie que la marche ne s'est pas rétractée. Dans ce cas, escamoter manuellement la marche latérale électrique en tirant sur le

mécanisme de débrayage situé derrière la marche. Prendre contact avec un atelier.

### Portes arrière

Pour ouvrir la porte arrière droite, tirer la poignée extérieure.

La porte est ouverte depuis l'intérieur du véhicule en tirant sur la poignée intérieure.



La porte arrière gauche est déverrouillée à l'aide du levier.

**⚠ Attention**

Les feux arrière peuvent être cachés si les portes arrière sont ouvertes et que le véhicule stationne sur le bord de la chaussée.

Signaler la présence du véhicule aux autres usagers en utilisant un triangle de présignalisation ou tout autre équipement spécifié par le code de la route.

Les portes sont maintenues dans une position à 90°, grâce à des limiteurs d'ouverture.



Pour ouvrir les portes à 180° ou plus, libérer les limiteurs d'ouverture des loquets dans les cadres de porte et ouvrir les portes à la position souhaitée.



Lors de l'ouverture des portes à 270°, les portes sont maintenues en position totalement ouvertes grâce à des aimants situés sur le flanc de la carrosserie.

**⚠ Attention**

Vérifier que les portes ouvertes à fond sont bien fixées.

Des portes ouvertes peuvent se refermer en claquant sous l'effet du vent !

Lors de la fermeture des portes, attacher chaque limiteur d'ouverture au loquet du cadre de porte.

Fermer la porte gauche avant la porte droite.

## Sécurité du véhicule

### Dispositif antivol

#### ⚠ Attention

Ne pas mettre le dispositif antivol en marche quand des personnes sont dans le véhicule ! Le déverrouillage de l'intérieur est impossible.

Le système condamne toutes les portes. Toutes les portes doivent être fermées pour pouvoir activer le système.

#### Remarque

Quand les feux de détresse ou les feux latéraux sont enclenchés, le dispositif antivol ne peut pas être activé.

L'activation ou la désactivation n'est pas possible avec le bouton de verrouillage central.

### Activation



Appuyer sur le bouton  deux fois.

### Désactivation

Déverrouiller les portes avec le bouton  de la télécommande.

### Alarme antivol

L'alarme antivol est commandée en association avec le verrouillage central.

Il surveille :

- Portes, hayon et capot ;
- L'habitacle ;

- Coffre ;
- Inclinaison du véhicule, par exemple s'il est soulevé ;
- L'allumage ;
- Interruption de l'alimentation électrique de la sirène.

### Activation

Toutes les portes et le capot moteur doivent être fermés.



Appuyer sur le bouton  pour activer l'alarme antivol. Les feux de détresse clignotent deux fois pour confirmer l'activation.

Si les feux de détresse ne clignotent pas lors de l'activation, une porte ou le capot moteur n'est pas bien fermé.

### Désactivation

Le déverrouillage du véhicule ou la mise du contact désactive l'alarme antivol. Les feux de détresse clignotent une fois pour confirmer la désactivation.

#### Remarque

Si l'alarme s'est déclenchée, déverrouiller le véhicule avec la clé n'arrêtera pas la sirène d'alarme. Pour arrêter la sirène d'alarme, mettre le contact. Si l'alarme s'est déclenchée, les feux de détresse ne clignoteront pas lors de la désactivation.

### Activation sans surveillance de l'habitacle

Désactiver la surveillance de l'habitacle quand des personnes ou des animaux restent dans le véhicule ou si le chauffage auxiliaire ↻ 107 est programmé pour un démarrage temporisé ou commandé à distance.



Selon la configuration du véhicule :

- appuyer et maintenir enfoncé le bouton , ou
- mettre le contact et le couper deux fois rapidement, fermer alors les portes et activer le système antivol.

Un signal sonore est émis comme confirmation.

Cette situation subsiste jusqu'à ce que les portes soient déverrouillées.

### Activation sans surveillance de l'inclinaison du véhicule

De plus, désactiver la surveillance de l'inclinaison du véhicule en raison de signaux ultrasoniques à volume élevé

déclenchant l'alarme, par exemple, lorsque le véhicule est sur un ferry ou un train :

mettre le contact et le couper trois fois rapidement, fermer alors les portes et activer le système antivol.

Un signal sonore est émis comme confirmation.

Cette situation subsiste jusqu'à ce que les portes soient déverrouillées.

### Alarme

Une fois déclenchée, l'alarme émet un signal sonore via une sirène auto-alimentée pendant que les feux de détresse clignotent. Le nombre et la durée des signaux d'alarme sont spécifiés par la législation.

Si la batterie du véhicule est débranchée ou si l'alimentation de l'alarme est coupée, la sirène d'alarme retentira. Si la batterie du véhicule doit être débranchée, d'abord désactiver l'alarme antivol.

Pour arrêter la sirène d'alarme (si elle s'est déclenchée) et, par conséquent, désactiver l'alarme antivol, rebrancher la batterie du véhicule et



déverrouiller le véhicule en appuyant sur le bouton  de la télécommande (ou mettre le contact).



## Blocage du démarrage

Le système fait partie du contact d'allumage et vérifie si le véhicule peut être démarré avec la clé utilisée.

Le blocage du démarrage est automatiquement activé après avoir enlevé la clé de la serrure d'allumage et aussi si la clé est laissée dans le commutateur d'allumage quand le moteur est arrêté.

S'il est impossible de démarrer le moteur, couper le contact et enlever la clé, attendre plus ou moins 2 secondes, puis répéter la tentative de démarrage. Si la tentative de démarrage est à nouveau infructueuse, essayer de démarrer le moteur en utilisant la clé de réserve et prendre contact avec un atelier.

### Remarque

Le blocage du démarrage ne verrouille pas les portes. Toujours verrouiller les portes en quittant le véhicule et activer l'alarme antivol  20,  29.

## Rétroviseurs extérieurs

### Forme convexe

Le rétroviseur extérieur convexe se compose d'une zone asphérique et réduit les angles morts. La forme du miroir rend les objets d'apparence plus petite, ce qui rend plus difficile l'estimation des distances.

### Réglage manuel

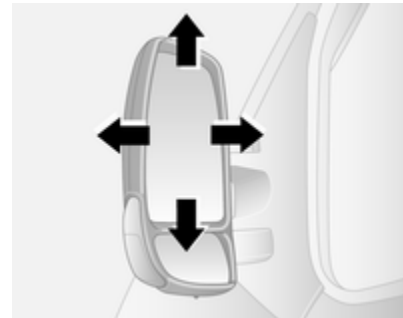

Régler les rétroviseurs en les faisant pivoter dans la direction souhaitée.

Les miroirs inférieurs ne sont pas réglables.

## Réglage électrique

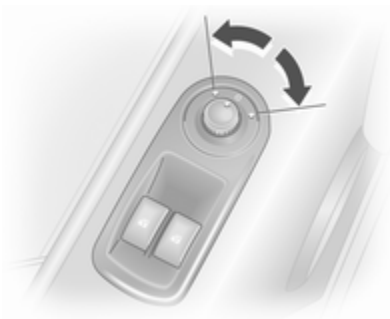

Sélectionner le rétroviseur extérieur concerné en tournant la commande vers la gauche ou la droite. Pivoter ensuite la commande pour régler le rétroviseur.

En position centrale, aucun rétroviseur n'est sélectionné.

Les miroirs inférieurs ne sont pas réglables.

## Rétroviseurs rabattables



Pour la sécurité des piétons, les rétroviseurs extérieurs se rabattent s'ils sont violemment heurtés. Repositionner le rétroviseur en appuyant légèrement sur son boîtier.

## Rétroviseurs chauffés

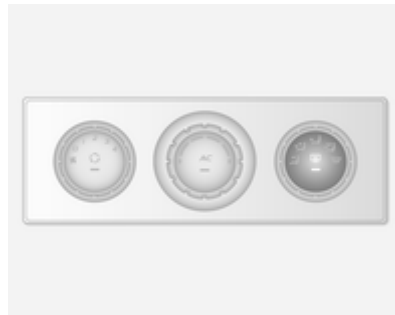

Activation en enfonçant le bouton  sur l'un ou l'autre système.



Le chauffage fonctionne quand le moteur tourne et est automatiquement arrêté au bout d'un certain temps.

Climatisation automatique ↪ 100.

Climatisation automatique ↪ 102.

## Rétroviseur intérieur

### Position nuit manuelle

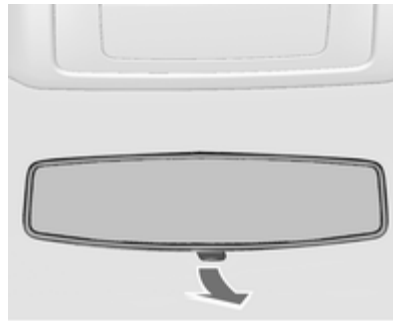

Pour réduire l'éblouissement, régler le levier sous le rétroviseur.

## Vitres

### Lève-vitres manuels

Les vitres peuvent être ouvertes ou fermées au moyen de la manivelle.

### Lève-vitres électriques

#### ⚠ Attention

Manipuler les lève-vitres électroniques avec prudence. Risque de blessure, en particulier pour les enfants.

Fermer les vitres en observant bien la zone de fermeture. S'assurer que rien ne puisse être coincé.

Mettre le contact pour manœuvrer les lève-vitres électriques.



Manœuvrer le commutateur de la vitre concernée en l'appuyant pour l'ouvrir ou en le relevant pour la fermer.

Pour les véhicules avec fonction automatique de la vitre de la porte du conducteur, relever ou enfoncer à nouveau le commutateur pour arrêter le mouvement d'ouverture de la vitre.

En cas de problème de fermeture, par exemple dû au gel, actionner plusieurs fois le commutateur pour fermer la vitre étape par étape.

### Surcharge

Si les vitres sont manœuvrées fréquemment à de courts intervalles, la commande des vitres est désactivée un certain temps.

### Vitres arrière

#### Vitres latérales coulissantes



Appuyer sur le verrou et faire coulisser la vitre pour l'ouvrir. Vérifier que le verrou s'engage à la fermeture.

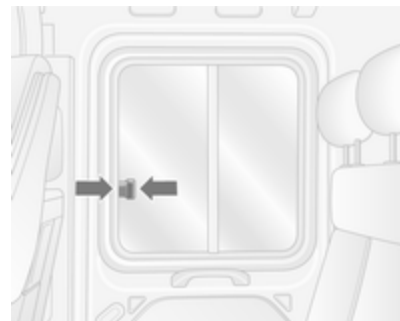

Appuyer sur le verrou et faire coulisser la vitre pour l'ouvrir. Vérifier que le verrou s'engage à la fermeture.

### Ouverture des vitres latérales

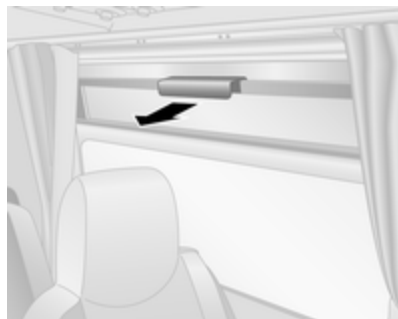

Tirer sur la poignée pour ouvrir la vitre.

### Sortie du véhicule en cas d'urgence



Pour sortir du véhicule en cas d'urgence, utiliser le marteau 1 pour briser la vitre 2.

### Lunette arrière chauffante

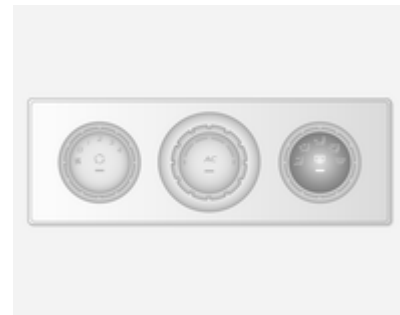

Activation en enfonçant le bouton  sur l'un ou l'autre système.



Le chauffage fonctionne quand le moteur tourne et est automatiquement arrêté au bout d'un certain temps.

Climatisation automatique ↗ 100.

Climatisation automatique ↗ 102.

## Pare-soleil

Les pare-soleil peuvent être abaissés et pivotés latéralement pour éviter les éblouissements.

Si les pare-soleil sont équipés de miroirs de courtoisie, les caches de ces derniers doivent être fermés en roulant.

Les pare-soleil sont également dotés d'un support pour les tickets de parking etc.

## Toit

### Toit ouvrant

#### Sortie du véhicule en cas d'urgence



En cas d'urgence, on peut briser la vitre. Utiliser le marteau pour briser la vitre ↗ 34.

## Sièges, systèmes de sécurité

Appuis-tête .....	37
Sièges avant .....	38
Sièges arrière .....	43
Ceintures de sécurité .....	45
Système d'airbag .....	48
Systèmes de sécurité pour enfant .....	54

### Appuis-tête

#### Position

#### ⚠ Attention

Ne rouler que si l'appui-tête est correctement réglé.

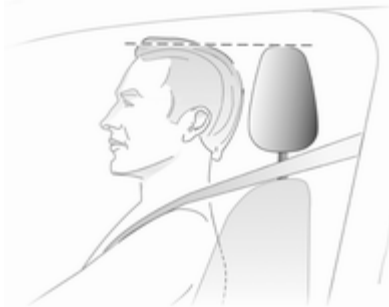

Le bord supérieur de l'appui-tête doit toujours être au niveau du haut de la tête. Si cela s'avérait impossible pour des personnes de très grande taille, l'appui-tête doit être réglé sur la posi-

tion la plus haute. Pour des personnes de très petite taille, régler l'appui-tête sur la position la plus basse.

#### Réglage en hauteur

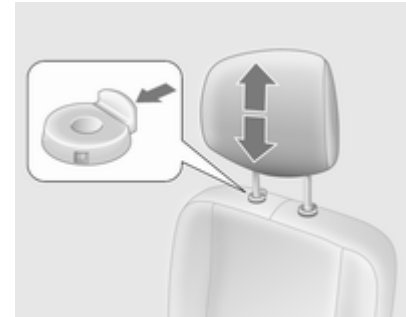

Tirer sur le loquet pour monter l'appui-tête ou enfoncer le loquet pour l'abaisser. Vérifier que l'appui-tête s'engage correctement.

#### Remarque

Des accessoires homologués ne peuvent être attachés à l'appui-tête de passager avant que si le siège n'est pas occupé.

## Démontage

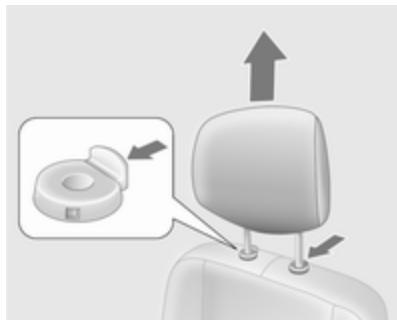

Enfoncer les deux loquets, tirer l'appui-tête vers le haut et l'enlever.

Ranger les appuis-tête en les attachant dans le coffre. Ne pas rouler avec l'appui-tête enlevé si le siège est occupé.

## Sièges avant

## Position de siège

## ⚠ Attention

Ne conduire que si le siège est correctement réglé.



- S'asseoir avec les fesses aussi près que possible du dossier. Ajuster la distance entre le siège et les pédales de sorte que les jambes soient légèrement fléchies en en-

fonçant les pédales. Reculer au maximum le siège du passager avant.

- S'asseoir avec les épaules aussi près que possible du dossier. Régler l'inclinaison du dossier de sorte qu'il soit possible d'atteindre le volant avec les bras légèrement fléchis. En tournant le volant, le contact entre les épaules et le dossier doit être maintenu. Ne pas trop incliner le dossier vers l'arrière. Angle d'inclinaison maximal recommandé d'environ 25°.
- Régler le volant ⇄ 72.
- Régler la hauteur de siège suffisamment haut que pour disposer d'un champ de vision claire de tous les côtés et de tous les instruments. Respecter un écartement d'au moins une main entre la tête et le cadre du toit. Les cuisses doivent reposer légèrement sur le siège sans s'y enfoncer.
- Régler les appuis-tête ⇄ 37.



- Réglage de la hauteur des ceintures de sécurité ↗ 47.
- Régler le soutien lombaire de manière à épouser la forme naturelle de la colonne vertébrale ↗ 39.

## Réglage de siège

### ⚠ Danger

Ne pas s'asseoir à moins de 25 cm du volant afin de permettre un déploiement sûr de l'airbag.

### ⚠ Attention

Ne jamais régler les sièges en roulant. Ils pourraient se déplacer de manière incontrôlée.

## Position du siège

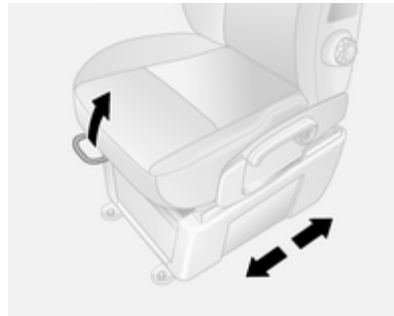

Tirer la poignée, déplacer le siège et relâcher la poignée.

## Position du siège à suspension



Tirer la poignée, déplacer le siège et relâcher la poignée.

### Dossiers de siège

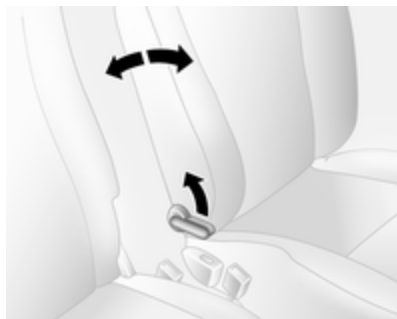

Tirer la manette, régler l'inclinaison et relâcher la manette. Laisser le siège s'encliqueter de manière audible.

### Dossiers de siège à suspension



Tirer la manette, régler l'inclinaison et relâcher la manette. Laisser le siège s'encliqueter de manière audible.

### Hauteur de siège



Mouvement de pompage du levier  
vers le haut = relever le siège  
vers le bas = abaisser le siège

### Hauteur de siège à suspension

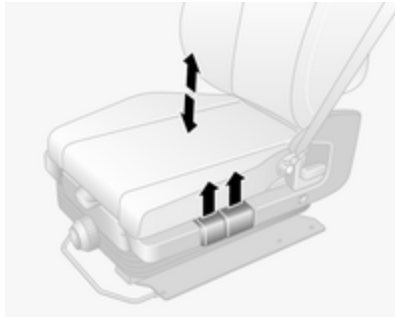

Tirer la manette de déverrouillage avant pour régler la hauteur de la partie avant du siège.

Tirer la manette de déverrouillage arrière pour régler la hauteur de la partie arrière du siège.

### Soutien lombaire



Régler le soutien lombaire en fonction des besoins personnels.

Augmenter ou diminuer le soutien : tourner la roue moletée sans exercer d'effort sur le dossier.

### Soutien lombaire de siège à suspension



Régler le soutien lombaire en fonction des besoins personnels.

Opérer la pompe à main de manière répétitive (située sous l'unité) pour augmenter la fermeté.

Appuyer sur le bouton de décharge (sur l'avant de l'unité) pour diminuer la fermeté.

### Sensibilité du siège à suspension



Pour ajuster le niveau de sensibilité du siège à suspension.

Tourner à droite = Plus dure  
Tourner à gauche = Moins dure

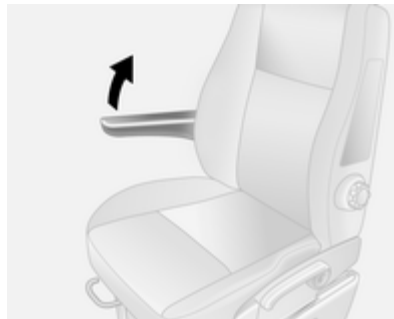

### Accoudoir

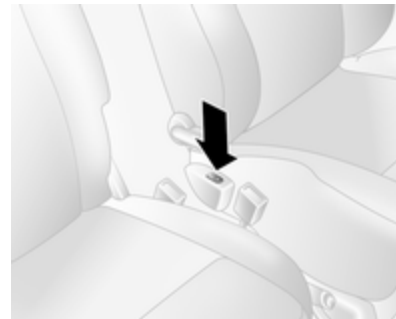

L'accoudoir peut être relevé quand il n'est pas utilisé.

### Chauffage



Appuyer sur le bouton  du siège respectif. Appuyer à nouveau sur le bouton  pour arrêter le chauffage.

Le chauffage du siège est contrôlé par un thermostat qui coupe automatiquement le chauffage du siège quand sa température est suffisante.

Le témoin dans le bouton est allumé quand le système est en marche et pas uniquement quand le chauffage est actif.

Une utilisation prolongée au réglage maximum n'est pas recommandée pour les personnes à peau sensible.

Le chauffage des sièges n'est possible qu'avec le moteur en marche.

## Sièges arrière

### Accès aux sièges arrière



Pour faciliter l'accès aux sièges arrière, tirer sur le levier de déverrouillage et rabattre le dossier de siège vers l'avant.

#### **⚠ Attention**

Vérifier que le dossier revient en position normale et que les serrures de ceinture de sécurité sont bien encliquetées.

Bouclage de la ceinture de sécurité  
⇨ 47.

### Sièges arrière amovibles

#### Démontage

Sur certains modèles, la zone de chargement peut être augmentée en enlevant les sièges arrière.

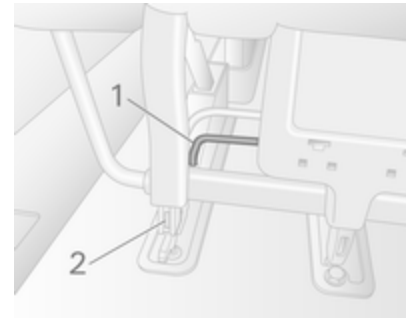

- Lever le levier 1 des deux côtés du siège; des goupilles 2 apparaissent pour indiquer que le siège est déverrouillé.

- Reculer le siège pour déverrouiller des points d'ancrage au plancher.
- Le siège peut maintenant être soulevé.

### ⚠ Attention

Les sièges amovibles sont lourds !  
Ne pas essayer de les enlever seul.

### Pose

### Avertissement

Les sièges arrière ne sont pas interchangeables et doivent être remis à leur emplacement d'origine.

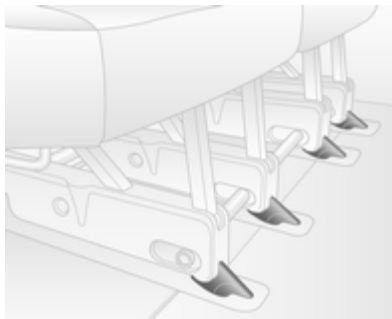

Le siège se verrouille automatiquement et les goupilles **3** disparaissent à la vue, indiquant que le siège est verrouillé.

### Avertissement

Lors du montage des sièges, s'assurer que les sièges sont bien positionnés dans les points d'ancrage et que les loquets de verrouillage sont bien engagés.

### Minibus

### Démontage

À l'aide de l'outil de la trousse d'outillage se trouvant dans la boîte à gants, faire tourner les leviers pour débloquer le siège.

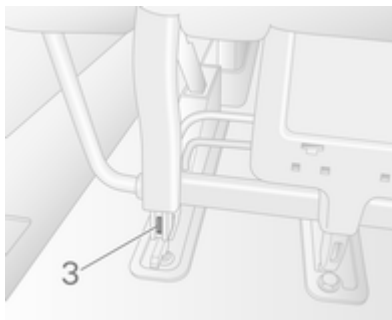

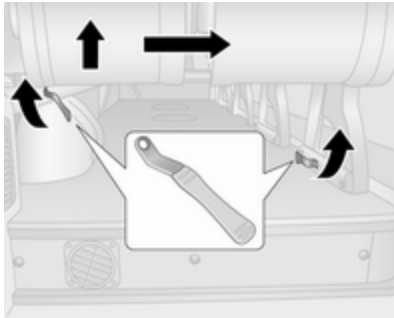

1. Débloquer la fixation externe.
2. Débloquer la fixation interne.
3. Lever le siège du côté externe et le déplacer vers le centre du véhicule.

### **⚠ Attention**

Les sièges amovibles sont lourds !  
Ne pas essayer de les enlever  
seul.

### **Pose**

1. Placer le siège au-dessus des points d'ancrage.
2. Abaisser le siège jusqu'à ce qu'il s'engage.
3. Vérifier que le siège est fermement bloqué en place.

### **Ceintures de sécurité**



Les ceintures de sécurité sont bloquées lors d'accélération ou de décélération brutales du véhicule, ce qui assure le maintien des occupants à leur place. Le risque de blessure est ainsi sensiblement réduit.

**⚠ Attention**

Boucler la ceinture de sécurité avant chaque déplacement.

Les personnes non attachées mettent en danger tous les occupants du véhicule, en plus d'eux-mêmes.

Les ceintures de sécurité sont conçues pour n'être utilisées que par une seule personne à la fois. Système de sécurité pour enfants ⇨ 54.

Vérifier régulièrement toutes les parties du système de ceinture pour s'assurer qu'elles fonctionnent bien et qu'elles ne sont pas endommagées.

Faire remplacer les pièces endommagées. Après un accident, faire remplacer les ceintures et les rétracteurs de ceinture déclenchés dans un atelier.

**Remarque**

S'assurer que les ceintures ne sont pas coincées ni endommagées par des chaussures ou des objets tran-

chants. Empêcher que des saletés ne pénètrent dans les rétracteurs de ceinture.

**Rappel de ceinture de sécurité**

Les sièges avant sont dotés d'un rappel de ceinture de sécurité, indiqué par le témoin  du combiné d'instruments ⇨ 83.

**Limiteurs d'effort**

Aux sièges avant, ils réduisent la charge sur le corps grâce à un relâchement progressif de la ceinture pendant une collision.

**Rétracteurs de ceinture de sécurité**

Les ceintures de sécurité des sièges avant sont tendues en cas de collision avant et arrière d'une certaine gravité.

**⚠ Attention**

Une manipulation incorrecte (p. ex. la dépose ou la pose des ceintures) peut déclencher les rétracteurs de ceinture.

Le déclenchement des rétracteurs de ceinture est indiqué par un témoin  qui est allumé continuellement ⇨ 83.

Faire remplacer les rétracteurs de ceinture déclenchés par un atelier. Les rétracteurs de ceinture ne se déclenchent qu'une seule fois.

**Remarque**

Ne pas fixer ou installer d'accessoires ou d'autres objets qui peuvent interférer avec le fonctionnement des rétracteurs de ceinture. Ne pas apporter de changement aux composants des rétracteurs de ceinture car cela annulerait l'homologation du véhicule.



## Ceinture de sécurité à trois points

### Bouclage



Tirer la ceinture hors de l'enrouleur, la guider sur le corps sans la vriller et insérer le verrou plat dans la serrure. En roulant, tendre régulièrement la sangle abdominale en tirant sur la sangle thoracique.



Le port de vêtement larges ou épais gêne la position tendue de la ceinture. Ne pas placer d'objets, comme un sac à main ou un téléphone portable, entre la ceinture et le corps.

### ⚠ Attention

Ne pas faire passer la ceinture sur des objets durs ou fragiles dans les poches des vêtements.

Rappel de ceinture de sécurité   
 ⇨ 83.

## Réglage de hauteur

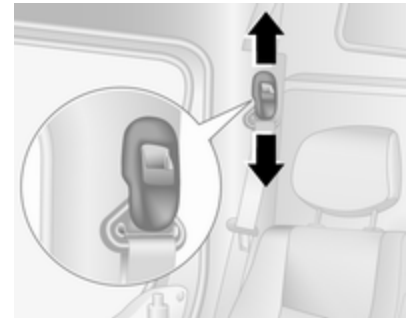

1. Sortir un peu la ceinture.
2. Appuyer sur le bouton.
3. Régler la hauteur et encliqueter.

Régler la hauteur de sorte que la ceinture passe au-dessus de l'épaule. Elle ne doit pas passer sur le cou ou le haut du bras.

Ne pas procéder au réglage en roulant.

## Dépose



30054

Pour détacher la ceinture, appuyer sur le bouton rouge de la serrure.

## Utilisation de la ceinture de sécurité pendant la grossesse



### ⚠ Attention

La sangle abdominale doit passer le plus bas possible sur le bassin pour éviter la pression sur le bas-ventre.

## Système d'airbag

Le système d'airbags comporte une série de systèmes individuels en fonction de l'étendue de l'équipement.

Une fois déclenché, les airbags se déploient en quelques millisecondes. Il se dégonfle si rapidement que cela passe souvent inaperçu pendant la collision.

### ⚠ Attention

En cas de manipulation non conforme, les systèmes d'airbags peuvent se déclencher en explosant.

### Remarque

Dans la zone de la console centrale se trouve l'électronique de commande du système d'airbags et de

rétracteurs de ceinture. Ne ranger aucun objet magnétique à cet endroit.

Ne fixer aucun objet sur les recouvrements des airbags et ne pas les recouvrir d'autres matériaux.

Chaque airbag ne peut être déclenché qu'une seule fois. Faire remplacer les airbags par un atelier. En outre, il peut être nécessaire de faire remplacer le volant, le tableau de bord, des pièces de garnissage, les joints de portes, les poignées et les sièges.

Ne pas apporter de changement au système d'airbag car cela annulerait l'homologation du véhicule.

Quand les airbags se gonflent, des gaz brûlants s'échappent et peuvent provoquer des brûlures.

Témoin  des systèmes d'airbags  
 ⇨ 83.

### Systèmes de sécurité pour enfant sur le siège passager avant avec systèmes d'airbag

Avertissement selon la réglementation ECE R94.02 :



**EN:** NEVER use a rear-facing child restraint system on a seat protected by an ACTIVE AIRBAG in front of it, DEATH or SERIOUS INJURY to the CHILD can occur.

**DE:** Nach hinten gerichtete Kindersitze NIEMALS auf einem Sitz verwenden, der durch einen davor befindlichen AKTIVEN AIRBAG ge-

schützt ist, da dies den TOD oder SCHWERE VERLETZUNGEN DES KINDES zur Folge haben kann.

**FR:** NE JAMAIS utiliser un siège d'enfant orienté vers l'arrière sur un siège protégé par un COUSSIN GONFLABLE ACTIF placé devant lui, sous peine d'infliger des BLESSURES GRAVES, voire MORTELLES à l'ENFANT.

**ES:** NUNCA utilice un sistema de retención infantil orientado hacia atrás en un asiento protegido por un AIRBAG FRONTAL ACTIVO. Peligro de MUERTE o LESIONES GRAVES para el NIÑO.

**RU:** ЗАПРЕЩАЕТСЯ устанавливать детское удерживающее устройство лицом назад на сиденье автомобиля, оборудованном фронтальной подушкой безопасности, если ПОДУШКА НЕ ОТКЛЮЧЕНА! Это может привести к СМЕРТИ или СЕРЬЕЗНЫМ ТРАВМАМ РЕБЕНКА.

**NL:** Gebruik NOOIT een achterwaarts gericht kinderzitje op een stoel met een ACTIEVE AIRBAG ervoor, om DODELIJK of ERNSTIG LETSEL van het KIND te voorkomen.

**DA:** Brug ALDRIG en bagudvendt autostol på et forsæde med AKTIV AIRBAG, BARNET kan komme I LIVSFARE eller komme ALVORLIGT TIL SKADE.

**SV:** Använd ALDRIG en bakåtvänd barnstol på ett säte som skyddas med en framförvarande AKTIV AIRBAG. DÖDSFALL eller ALLVARLIGA SKADOR kan drabba BARNET.

**FI:** ÄLÄ KOSKAAN sijoita taaksepäin suunnattua lasten turvaistuinta istuimelle, jonka edessä on AKTIIVINEN TURVATYYNY, LAPSI VOI KUOLLA tai VAMMAUTUA VAKAVASTI.

**NO:** Bakovervendt barnesikringsutstyr må ALDRI brukes på et sete med AKTIV KOLLISJONSPUTE foran, da det kan føre til at BARNET utsettes for LIVSFARE og fare for ALVORLIGE SKADER.

**PT:** NUNCA use um sistema de retenção para crianças voltado para trás num banco protegido com um AIRBAG ACTIVO na frente do mesmo, poderá ocorrer a PERDA DE VIDA ou FERIMENTOS GRAVES na CRIANÇA.

**IT:** Non usare mai un sistema di sicurezza per bambini rivolto all'indietro su un sedile protetto da AIRBAG ATTIVO di fronte ad esso: pericolo di MORTE o LESIONI GRAVI per il BAMBINO!

**EL:** ΠΟΤΕ μη χρησιμοποιείτε παιδικό κάθισμα ασφαλείας με φορά προς τα πίσω σε κάθισμα που προστατεύεται από μετωπικό ΕΝΕΡΓΟ ΑΕΡΟΣΑΚΟ, διότι το παιδί μπορεί να υποστεί ΘΑΝΑΣΙΜΟ ή ΣΟΒΑΡΟ ΤΡΑΥΜΑΤΙΣΜΟ.

**PL:** NIE WOLNO montować fotelika dziecięcego zwróconego tyłem do kierunku jazdy na fotelu, przed którym znajduje się WŁĄCZONA PODUSZKA POWIETRZNA. Niezastosowanie się do tego zalecenia może być przyczyną ŚMIERCI lub POWAŻNYCH OBRAŻEŃ u DZIECKA.

**TR:** Arkaya bakan bir çocuk emniyet sistemini KESİNLİKLE önünde bir AKTİF HAVA YASTIĞI ile korunmakta olan bir koltukta kullanmayınız. ÇOCUK ÖLEBİLİR veya AĞIR ŞEKİLDE YARALANABİLİR.

**UK:** НИКОЛИ не використовуйте систему безпеки для дітей, що встановлюється обличчям назад, на сидінні з УВІМКНЕНОЮ ПОДУШКОЮ БЕЗПЕКИ, інакше це може призвести до СМЕРТІ чи СЕРЬОЗНОГО ТРАВМУВАННЯ ДИТИНИ.

**HU:** SOHA ne használjon hátrafelé néző biztonsági gyerekülést előlről AKTÍV LÉGZSÁKKAL védett ülésen, mert a GYERMEK HALÁLÁT vagy KOMOLY SÉRÜLÉSÉT okozhatja.

**HR:** NIKADA nemojte koristiti sustav zadržavanja za djecu okrenut prema natrag na sjedalu s AKTIVNIM ZRAČNIM JASTUKOM ispred njega, to bi moglo dovesti do SMRTI ili OZBILJNIH OZLJEDA za DIJETE.

**SL:** NIKOLI ne nameščajte otroškega varnostnega sedeža, obrnjenega v nasprotni smeri vožnje, na sedež z

AKTIVNO ČELNO ZRAČNO BLAZINO, saj pri tem obstaja nevarnost RESNIH ali SMRTNIH POŠKODB za OTROKA.

**SR:** NIKADA ne koristiti bezbednosni sistem za decu u kome su deca okrenuta unazad na sedištu sa AKTIVNIM VAZDUŠNIM JASTUKOM ispred sedišta zato što DETE može da NAS-TRADA ili da se TEŠKO POVREDI.

**MK:** НИКОГ АШ не користете детско седиште свртено наназад на седиште заштитено со АКТИВНО ВОЗДУШНО ПЕРНИЧЕ пред него, затоа што детето може ДА ЗАГИНЕ или да биде ТЕШКО ПОВРЕДЕНО.

**BG:** НИКОГА не използвайте детска седалка, гледаща назад, върху седалка, която е защитена чрез АКТИВНА ВЪЗДУШНА ВЪЗГЛАВНИЦА пред нея - може да се стигне до СМЪРТ или СЕРИОЗНО НАРАНЯВАНЕ на ДЕТЕТО.

**RO:** Nu utilizați NICIODATĂ un scaun pentru copil îndreptat spre partea din spate a mașinii pe un scaun protejat de un AIRBAG ACTIV în fața sa;

acest lucru poate duce la DECESUL sau VĂTĂMAREA GRAVĂ a COPI-  
LULUI.

**CS:** NIKDY nepoužívejte dětský zádržný systém instalovaný proti směru jízdy na sedadle, které je chráněno před sedadlem AKTIVNÍM AIRBAGEM. Mohlo by dojít k VÁŽNĚMU PORANĚNÍ nebo ÚMRTÍ DÍTĚTE.

**SK:** NIKDY nepoužívajte detskú sedačku otočenú vzad na sedadle chránenom AKTÍVNÝM AIRBAGOM, pretože môže dôjsť k SMRTI alebo VÁŽNÝM ZRANENIAM DIEŤAŤA.

**LT:** JOKIU BŪDU nemontuokite atgal atgręžtos vaiko tvirtinimo sistemas sėdynėje, prieš kurią įrengta AKTYVI ORO PAGALVĖ, nes VAIKAS GALI ŽŪTI arba RIMTAI SUSIŽALOTI.

**LV:** NEKĀDĀ GADĪJUMĀ neizmantojiet uz aizmuguri vērstu bērnu sēdekli sēdvietā, kas tiek aizsargāta ar tās priekšā uzstādītu AKTĪVU DROŠĪBAS SPILVENU, jo pretējā gadījumā BĒRNS var gūt SMAGAS TRAUMAS vai IET BOJĀ.

**ET:** ÄRGE kasutage tahapoole suunatud lapseturvaistet istmel, mille ees on AKTIIVSE TURVAPADJAGA kaitstud iste, sest see võib põhjustada LAPSE SURMA või TÕSISE VI-GASTUSE.

**MT:** QATT tuża trażżin għat-tfal li jħares lejn in-naħa ta' wara fuq sit protett b'AIRBAG ATTIV quddiemu; dan jista' jikkawża l-MEWT jew ĠRIEĦI SERJI lit-TFAL.

Au-delà de l'avertissement requis par la réglementation ECE R94.02, et pour des raisons de sécurité, vous ne devez utiliser un système de sécurité pour enfant face à la route que conformément aux instructions et restrictions du tableau ⇨ 56.

L'étiquette d'airbag peut se trouver des deux côtés du pare-soleil du passager avant.

**⚠ Danger**

Ne pas utiliser de système de sécurité pour enfant sur le siège passager lorsque l'airbag avant est actif.

Désactivation d'airbag ⇨ 53.

**Système d'airbag frontal**

Le système d'airbag frontal se compose de deux airbags, un dans le volant et un autre dans le tableau de bord du côté du passager avant. Ils sont reconnaissables à l'inscription **AIRBAG**.



30036

De plus, un autocollant d'avertissement se trouve sur le côté du tableau de bord, visible quand la porte du passager avant est ouverte.

Le système d'airbag frontal se déclenche en cas d'un accident d'une certaine gravité. Le contact doit être mis.

Les airbags gonflés amortissent l'impact, réduisant dès lors considérablement le risque de blessure du tronc et de la tête des occupants avant.

**⚠ Attention**

Une protection optimale n'est assurée que si le siège est en position correcte ⇨ 38.

Ne placer aucune partie du corps ni objet dans la zone de déploiement de l'airbag.

Poser la ceinture de sécurité de la manière correcte et la boucler de manière sûre. C'est indispensable pour que la protection de l'airbag soit efficace.

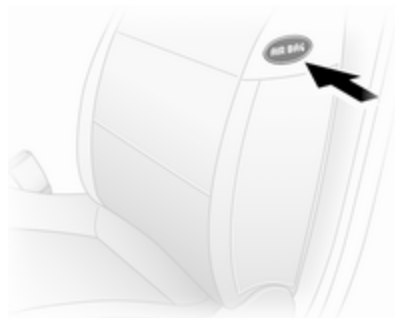
**Système d'airbag latéral**

Le système d'airbags latéraux se compose d'un airbag dans chacun des dossiers de siège avant. Ils sont reconnaissables à l'inscription **AIRBAG**.

Le système d'airbag latéral se déclenche en cas d'un accident d'une certaine gravité. Le contact doit être mis.

Les airbags gonflés amortissent l'impact, réduisant dès lors considérablement le risque de blessure du tronc et du bassin en cas de collision latérale.

### ⚠ Attention

Ne placer aucune partie du corps ni objet dans la zone de déploiement de l'airbag.

### Remarque

N'utiliser que des housses de protection de siège qui sont homologuées pour le véhicule. Ne pas couvrir les airbags.

## Désactivation d'airbag

Les systèmes d'airbags frontal et latéral du siège de passager avant doivent être désactivés si un système de sécurité pour enfant doit être installé sur ce siège. Les rétracteurs de ceinture et tous les systèmes d'airbag de conducteur restent actifs.



Le système d'airbag de passager avant peut être désactivé via un commutateur placé sur le côté du tableau de bord.



Avec la porte avant ouverte, enfoncer le commutateur et le tourner dans le sens antihoraire jusqu'en position **OFF**.

Les airbags du siège de passager avant sont désactivés et ne se déploieront pas en cas de collision. Le témoin  s'allume en continu à côté de l'affichage d'informations central ou sur le tableau de bord et un message correspondant s'affiche sur le centre d'informations du conducteur.

Un système de sécurité pour enfant peut être installé en conformité avec le tableau des emplacements de



montage ⇨ 56. Un adulte ne doit pas occuper le siège de passager avant.

### Danger

Risque de blessure mortelle pour un enfant placé dans un système de sécurité pour enfant quand le l'airbag pour passager avant est activé.

Risque de blessure mortelle pour un adulte quand le l'airbag pour passager avant est désactivé.

Tant que le témoin  n'est pas allumé, les systèmes d'airbag du siège de passager avant se gonflera en cas de collision.

Si le témoin  reste allumé conjointement avec , cela indique que le système présente une défaillance. Prendre contact avec un atelier.

Ne changer de mode que si le véhicule est à l'arrêt avec le contact coupé. L'état reste le même jusqu'au prochain changement.

Témoin de désactivation d'airbag  
⇨ 83.

## Systèmes de sécurité pour enfant

Nous vous recommandons l'utilisation du système de sécurité pour enfants Opel car il a été spécifiquement conçu pour votre véhicule.

Quand un système de sécurité pour enfant est employé, faire attention aux instructions de montage et d'utilisation qui suivent ainsi qu'à celles fournies avec le système de sécurité pour enfant.

Toujours se plier aux réglementations locales ou nationales. Dans certains pays, l'utilisation de systèmes de sécurité pour enfant est interdite sur certains sièges.



**⚠ Attention**

Lors de l'utilisation d'un système de sécurité pour enfant sur le siège du passager avant, les systèmes d'airbags du siège de passager avant doivent être désactivés ; si ce n'est pas le cas, le déclenchement des airbags entraîne un risque de blessure mortelle pour l'enfant.

Ceci est particulièrement vrai si un système de sécurité pour enfant dos à la route est utilisé sur le siège du passager avant.

Désactivation d'airbag ⇨ 53.

Étiquette d'airbag ⇨ 48.

**Sélection du système adéquat**

Les sièges arrière constituent l'emplacement idéal pour fixer le système de sécurité pour enfant.

Les enfants devraient voyager aussi longtemps que possible avec le dos à la route. En cas d'accident, ceci as-

sure que moins de contraintes sollicitent la colonne vertébrale de l'enfant, toujours très fragile.

Les systèmes de sécurité adaptés sont ceux conformes aux réglementations UN ECE en vigueur. Vérifier les lois et réglementations locales concernant l'utilisation obligatoire de systèmes de sécurité pour enfant.

S'assurer que le système de sécurité pour enfant à installer est compatible avec le type de véhicule.

S'assurer que la position de montage du système de sécurité pour enfant dans le véhicule est correcte.

Ne laisser les enfants monter et descendre du véhicule que du côté opposé au trafic.

Quand le système de sécurité pour enfant n'est pas employé, attacher le siège avec une ceinture de sécurité ou l'enlever du véhicule.

**Remarque**

Ne pas relier d'objets aux systèmes de sécurité pour enfant et ne pas les recouvrir d'autres matériaux.

Il faut remplacer les systèmes de sécurité pour enfant qui ont subi des contraintes dans un accident.

## Emplacements de montage d'un système de sécurité pour enfant

### Possibilités autorisées de fixation de système de sécurité pour enfant

#### Sièges avant - Tous les modèles

Catégorie de poids et classe d'âge	Siège individuel - côté passager avant <sup>1)</sup>		Banquette - côté passager avant			
	sans airbag	avec airbag	sans airbag	avec airbag	centre extérieur	centre extérieur
<b>Groupe 0 : jusqu'à 10 kg</b> ou environ 10 mois	U	U <sup>2)</sup>	U	U	U <sup>2)</sup>	U <sup>2)</sup>
<b>Groupe 0+ : jusqu'à 13 kg</b> ou environ 2 ans						
<b>Groupe I : de 9 à 18 kg</b> ou environ de 8 mois à 4 ans	U	U <sup>2)</sup>	U	U	U <sup>2)</sup>	U <sup>2)</sup>
<b>Groupe II : de 15 à 25 kg</b> ou environ de 3 à 7 ans	U	U <sup>2)</sup>	U	U	U <sup>2)</sup>	U <sup>2)</sup>
<b>Groupe III : de 22 à 36 kg</b> ou environ de 6 à 12 ans						

1) Si le siège est réglable, s'assurer qu'il est reculé au maximum. Vérifier que la ceinture de sécurité est aussi droite que possible entre l'épaule et le point d'ancrage supérieur.

2) S'assurer que le système d'airbag pour passager avant est désactivé quand un système de sécurité pour enfant est monté à cette place.

---

**Cabine double - Sièges arrière****Catégorie de poids et classe d'âge****2e rangée de sièges****Extérieur****Au centre**

---

**Groupe 0 : jusqu'à 10 kg**

ou environ 10 mois

U

X

**Groupe 0+ : jusqu'à 13 kg**ou environ 2 ans

---

**Groupe I : de 9 à 18 kg**ou environ de 8 mois à 4 ans

---

U

X

**Groupe II : de 15 à 25 kg**

ou environ de 3 à 7 ans

U

X

**Groupe III : de 22 à 36 kg**ou environ de 6 à 12 ans

---

## Combi : sièges arrière

Catégorie de poids et classe d'âge	2e rangée de sièges		3e rangée de sièges	
	Côté conducteur siège extérieur	Siège central	Côté passager avant siège extérieur	
<b>Groupe 0 : jusqu'à 10 kg</b> ou environ 10 mois				
<b>Groupe 0+ : jusqu'à 13 kg</b> ou environ 2 ans	U <sup>3)</sup> , +	X	X	X
<b>Groupe I : de 9 à 18 kg</b> ou environ de 8 mois à 4 ans	U <sup>4)</sup> , +	UF <sup>4)</sup> , +	UF <sup>4)</sup>	X
<b>Groupe II : de 15 à 25 kg</b> ou environ de 3 à 7 ans	U <sup>4)</sup>	UF <sup>4)</sup>	UF <sup>4)</sup>	X
<b>Groupe III : de 22 à 36 kg</b> ou environ de 6 à 12 ans				

3) Avancer le siège avant au maximum pour installer un siège enfant dirigé vers l'arrière, puis reculer le siège avant conformément aux instructions de pose du siège enfant.

4) Siège enfant dirigé vers l'avant : placer le dossier du siège enfant en contact avec le dossier du siège du véhicule. Régler la hauteur de l'appui-tête ou le retirer si nécessaire. Ne pas reculer le siège devant l'enfant de plus de la moitié du parcours de ses glissières et ne pas incliner le dossier de plus de 25°.

**Bus - Sièges arrière****Catégorie de poids et classe d'âge****Sièges arrière****Groupe 0 : jusqu'à 10 kg**

ou environ 10 mois

X

**Groupe 0+ : jusqu'à 13 kg**

ou environ 2 ans

**Groupe I : de 9 à 18 kg**

ou environ de 8 mois à 4 ans

X

**Groupe II : de 15 à 25 kg**

ou environ de 3 à 7 ans

X

**Groupe III : de 22 à 36 kg**

ou environ de 6 à 12 ans

- U = Convient pour les systèmes de sécurité de type universel à utiliser dans cette catégorie de poids, en conjonction avec ceinture de sécurité trois points.
- UF = Convient pour les systèmes de sécurité de type universel face à la route à utiliser dans cette catégorie de poids, en conjonction avec ceinture de sécurité trois points.
- +
- + = Convient pour les systèmes de sécurité pour enfant ISOFIX avec étriers de fixation et points d'ancrage. Lors du montage d'un système de sécurité pour enfant ISOFIX, seuls les systèmes qui ont été homologués pour le véhicule peuvent être utilisés. Voir « Possibilités autorisées de fixation d'un système de sécurité pour enfant ISOFIX ».
- X = Position de siège ne convenant pas aux enfants de cette catégorie de poids et de classe d'âge.

## Possibilités autorisées de fixation de système de sécurité pour enfant ISOFIX

## Combi

Catégorie de poids	Catégorie de taille	Fixation	Sièges avant	2e rangée de sièges		Côté passager avant siège extérieur	3e rangée de sièges
				Côté conducteur siège extérieur	Siège central		
<b>Groupe 0 : jusqu'à 10 kg</b> ou environ 10 mois	E	ISO/R1	X	IL	X	X	X
<b>Groupe 0+ : jusqu'à 13 kg</b> ou environ 2 ans	E	ISO/R1	X	IL	X	X	X
	D	ISO/R2	X	IL	X	X	X
	C	ISO/R3	X	IL	X	X	X
<b>Groupe I : de 9 à 18 kg</b> ou environ de 8 mois à 4 ans	D	ISO/R2	X	IL	X	X	X
	C	ISO/R3	X	IL	X	X	X
	B	ISO/F2	X	IL, IUUF	IL, IUUF	X	X
	B1	ISO/F2X	X	IL, IUUF	IL, IUUF	X	X
	A	ISO/F3	X	IL, IUUF	IL, IUUF	X	X

- 
- IL = Convient pour les systèmes de sécurité ISOFIX des catégories « Spécifique au véhicule », « Usage restreint » ou « Semi-universel ». Le système de sécurité ISOFIX doit être homologué pour le type de véhicule spécifique.
- IUF = Convient aux systèmes de sécurité ISOFIX pour enfant face à la route de la catégorie universelle homologuée pour une utilisation dans cette catégorie de poids.
- X = Pas de système de sécurité ISOFIX pour enfant homologué dans cette catégorie de poids.

### **Siège et catégorie de taille ISOFIX**

- A - ISO/F3 = Système de sécurité pour enfant face à la route pour des enfants de taille maximale dans la catégorie de poids de 9 à 18 kg.
- B - ISO/F2 = Système de sécurité pour enfant face à la route pour des enfants plus petits dans la catégorie de poids de 9 à 18 kg.
- B1 - ISO/F2X = Système de sécurité pour enfant face à la route pour des enfants plus petits dans la catégorie de poids de 9 à 18 kg.
- C - ISO/R3 = Système de sécurité pour enfant dos à la route pour des enfants de taille maximale dans la catégorie de poids jusqu'à 18 kg.
- D - ISO/R2 = Système de sécurité pour enfant dos à la route pour des enfants plus petits dans la catégorie de poids jusqu'à 18 kg.
- E - ISO/R1 = Système de sécurité pour enfant dos à la route pour de jeunes enfants dans la catégorie de poids jusqu'à 13 kg.

## Systèmes de sécurité pour enfant ISOFIX

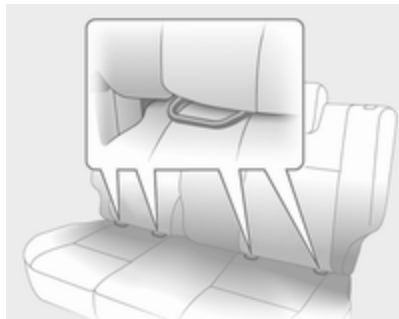

Fixer les systèmes de sécurité pour enfant ISOFIX homologués pour le véhicule aux étriers de fixation ISOFIX.

Des systèmes de sécurité pour enfants ISOFIX homologués universellement peuvent être utilisés quand les étriers de fixation ISOFIX sont employés.

Les positions de montage autorisées pour les systèmes de sécurité pour enfant ISOFIX sont marquées par **+**, IL et IUF dans les tableaux.

## Systèmes de sécurité pour enfant Top-Tether

Les systèmes de sécurité pour enfant Top-Tether se trouvent sur le dossier du siège.

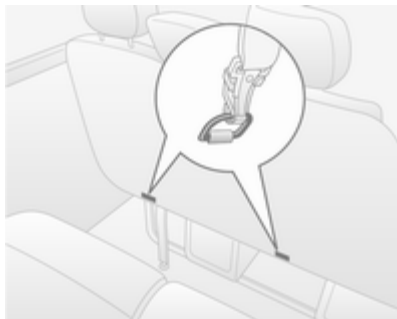

En plus de la fixation ISOFIX, attacher la sangle Top-Tether aux systèmes de sécurité pour enfant Top-Tether. La sangle doit alors passer entre les deux tiges de guidage de l'appuie-tête.

Les positions des systèmes de sécurité pour enfant ISOFIX de catégorie universelle sont indiquées par IUF dans le tableau.



## Rangement

Espaces de rangement .....	63
Coffre .....	66
Galerie de toit .....	70
Informations sur le chargement ...	70

## Espaces de rangement

### ⚠ Attention

Ne pas entreposer d'objets lourds ou tranchants dans les espaces de rangement. Sinon, le couvercle de l'espace de rangement peut s'ouvrir et les occupants du véhicule risquent d'être blessés par des objets projetés en cas de freinage appuyé, de changement de direction soudain ou d'accident.

## Rangements dans le tableau de bord



Le tableau de bord dispose d'espaces, de poches et de bacs de rangement.

Un porte-téléphone et/ou un rangement monnaie avec une attache pour maintenir les tickets sont placés sur le haut du tableau de bord.

Le bac situé au milieu et en haut du tableau de bord est doté d'un couvercle.

### Porte-documents



Sortir le porte-documents du tableau de bord en tirant la base vers vous, puis en la pivotant vers le bas.

Pour le rentrer, soulever la base jusqu'à ce que le porte-documents soit horizontal, puis le repousser à fond.

### Boîte à gants



En roulant, la boîte à gants doit rester fermée.

Refroidisseur de boîte à gants  
 ⇨ 112.

### Porte-gobelets

Des porte-gobelets se trouvent à chaque extrémité du tableau de bord et dans la partie centrale inférieure du tableau de bord.

Les porte-gobelets peuvent aussi être utilisés pour maintenir le cendrier amovible ⇨ 76.

### Rangement à l'avant

Trois patères sont disposées sur la cloison de cabine.

Les poches des portes avant sont dotées de porte-bouteilles.

### Rabattement du dossier de passager

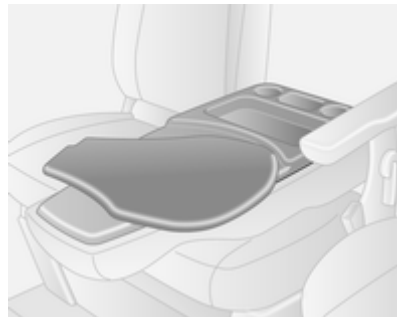

Le dossier de siège de passager, quand il est totalement rabattu vers l'avant, présente des espaces de rangement et des porte-gobelets.

La tablette rabattable, qui peut être utilisée pour écrire ou pour accueillir des documents, doit être ramenée dans sa position initiale avant de relever le dossier de siège.

## Rangement pour lunettes de soleil

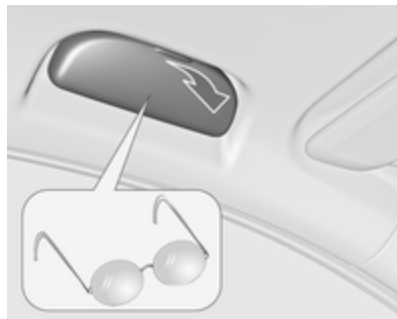

Rabattre vers le bas pour ouvrir.

Ne pas l'utiliser pour le rangement d'objets lourds.

## Console de plafond



Le poids total dans ces compartiments ne doit pas dépasser 5 kg.

## Vide-poches sous le siège



En utilisant les deux boucles de l'assise de siège du passager, tirer l'assise vers l'avant pour accéder au rangement situé sous le siège.

## Rangement de toit



Le poids total dans ce compartiment ne doit pas dépasser 35 kg.

## Rangement à l'arrière

### Minibus

Il est possible de ranger des objets dans des compartiments placés au-dessus des sièges de passagers arrière.

Le poids total de chaque compartiment de rangement ne doit pas dépasser 35 kg.

## Coffre

### Anneaux d'arrimage

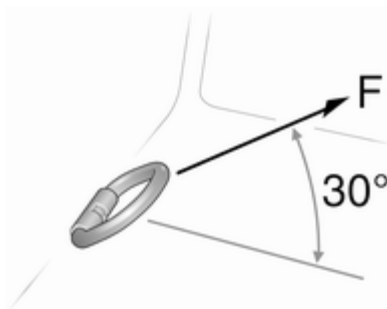

Les anneaux d'arrimage sont disposés dans le coffre pour maintenir le chargement en place en utilisant des sangles de serrage ou un filet à bagages.

La force appliquée maximale sur les anneaux d'arrimage ne doit pas dépasser 5000 N à 30°.

### Anneaux d'arrimage amovibles

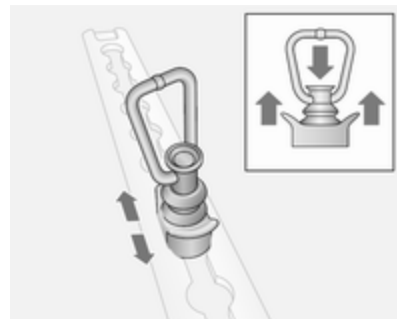

Pour repositionner, appuyer sur le capuchon central et faire coulisser à la position désirée. Vérifier que l'anneau d'arrimage s'engage correctement dans le renforcement.

Informations sur le chargement  
⇨ 70.

## Système flexible de compartimentage du coffre

### Paroi mobile

La paroi mobile peut s'utiliser entre le plancher et les longerons du toit.

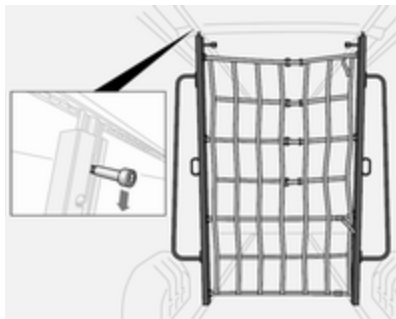

Pour la déplacer, abaisser le verrou afin de la déverrouiller et la positionner à l'endroit requis. Vérifier que le verrou s'engage entièrement et que la paroi est bien droite.

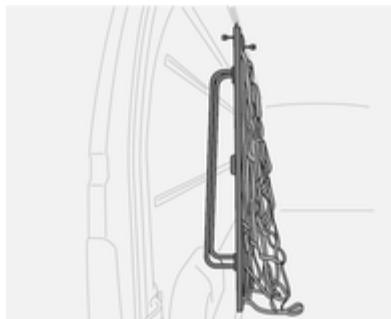

Ranger la paroi sur un côté du coffre quand on ne l'utilise pas.

### Barres de blocage télescopiques

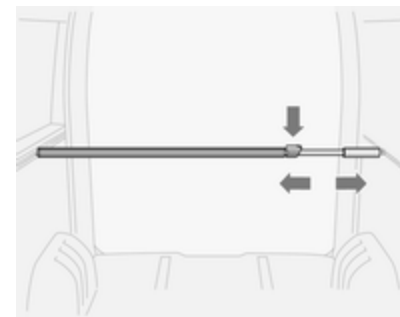

Les barres de blocage télescopiques peuvent s'utiliser à la verticale ou à l'horizontale.

Vérifier que les barres de blocage sont entièrement engagées dans les longerons de charge avant de charger.

Pour les déverrouiller, appuyer sur le verrou et faire coulisser les barres simultanément.

Chargement maximal  
100 daN/700mm

### Sangles à cliquet

Les sangles à cliquets appropriées permettent de fixer des objets aux anneaux d'arrimage amovibles placés dans les longerons de charge latéraux ou de plancher.



Chargement maximal des longerons de plancher 500 daN/700mm

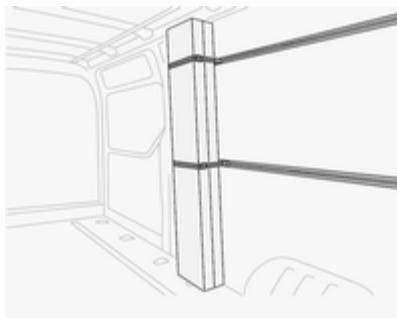

Chargement maximal des longerons de charge latéraux 100 daN/700mm  
Anneaux d'arrimage amovibles ⇨ 66, informations sur le chargement ⇨ 70.

### Filet de sécurité



Abaisser le filet de sécurité du toit et la fixer aux anneaux d'arrimage ⇨ 66.  
Régler la tension des sangles pour bien maintenir la charge.  
Ranger le filet de sécurité dans le toit quand on ne l'utilise pas.  
Informations sur le chargement ⇨ 70.

## Triangle de présignalisation

Le triangle de présignalisation peut être rangé dans l'espace situé sous les sièges avant.

Vide-poches sous le siège ↪ 65.

## Trousse de secours

La boîte de secours peut être rangée dans l'espace situé sous les sièges avant ou dans la console de plafond.

Une étiquette apposée sur la console de plafond indique que la trousse de secours s'y trouve.

Vide-poches sous le siège ↪ 65.

Console de plafond ↪ 65.

## Extincteur

L'extincteur peut être rangé dans l'espace situé sous les sièges avant.

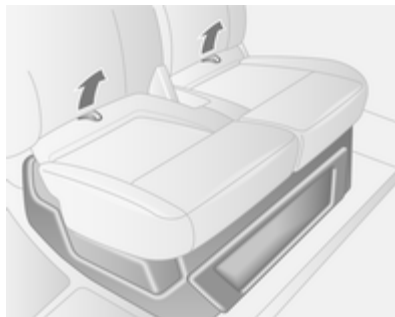

Avec les deux boucles de l'assise du siège, tirer l'assise vers l'avant pour y accéder.



Il est possible de ranger un extincteur supplémentaire dans le panneau de porte avant.

Une étiquette d'avertissement apposée à la console de plafond l'indique.

## Galerie de toit

Pour des raisons de sécurité et pour éviter d'endommager le toit, nous vous recommandons d'utiliser le système de galerie de toit homologué pour votre véhicule.

Respecter les instructions de montage et ôter la galerie de toit si elle n'est pas utilisée.

## Informations sur le chargement

- Les objets lourds doivent être répartis de manière uniforme et placés aussi loin que possible vers l'avant dans le coffre. Dans le cas d'objets empilés, placer les plus lourds en bas.
- Attacher les objets avec des sangles de serrage fixées aux anneaux d'arrimage ↗ 66.
- Arrimer les objets dans le coffre pour éviter qu'ils ne glissent.
- Le chargement ne doit pas gêner l'utilisation des pédales, du frein de stationnement, du levier de vitesses et ne doit pas gêner le conducteur dans ses mouvements. Ne pas laisser des objets non arrimés dans l'habitacle.
- Ne pas conduire avec le coffre ouvert. En outre, la plaque d'immatriculation n'est visible et correctement éclairée que si les portes sont fermées.

### ⚠ Attention

Veiller à ce que le chargement à bord du véhicule soit solidement arrimé. Sans quoi, des objets pourraient se trouver projetés dans l'habitacle, provoquant des blessures ou des dégâts au chargement ou au véhicule.

- La charge utile est la différence entre le poids total autorisé en charge (voir plaquette signalétique ↗ 184) et le poids à vide selon norme CE. Pour calculer le poids à vide selon la norme CE, saisir les données indiquées dans le tableau des poids au début du présent manuel. Le poids à vide selon CE inclut le poids du conducteur (68 kg), des bagages (7 kg) et tous les liquides (réservoir rempli à 90%). Les équipements et accessoires en option augmentent le poids à vide.
- La charge sur le toit augmente la sensibilité au vent latéral du véhicule et altère la tenue de route du fait de l'élévation du centre de



gravité du véhicule. Répartir la charge de manière uniforme et l'arrimer fermement avec des sangles afin qu'elle ne glisse pas. Adapter la pression des pneus et la vitesse du véhicule à l'état de charge. Contrôler régulièrement les fixations et les resserrer.

Ne pas dépasser 120 km/h.

- La charge admissible sur le toit (comprenant le poids de la galerie) est de 200 kg pour les variantes de toit standard. La masse sur le toit est la somme des masses de la galerie de toit et de la charge.

## Instruments et commandes

Commandes .....	72
Témoins et cadrans .....	77
Affichages d'information .....	88
Messages du véhicule .....	89
Ordinateur de bord .....	90
Tachygraphe .....	92

## Commandes

### Réglage du volant

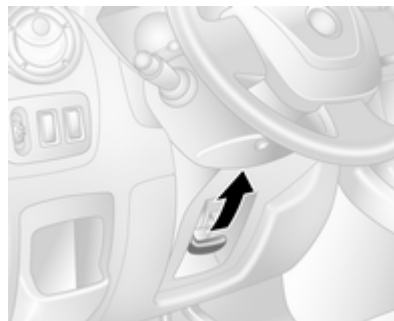

Débloquer le levier, régler le volant puis bloquer le levier et vérifier qu'il est bien verrouillé.

Ne régler le volant que lorsque le véhicule est arrêté et la direction débloquée.

## Commandes au volant



Le régulateur de vitesse et le limiteur de vitesse peuvent être réglés à l'aide des commandes au volant.

Régulateur de vitesse et limiteur de vitesse ⇨ 130.

## Avertisseur sonore



Appuyer sur .

L'avertisseur sonore retentira quelle que soit la position du commutateur d'allumage.

## Commandes au volant

L'Infotainment System peut également être commandé à partir du volant.

D'autres informations figurent dans le Manuel de l'Infotainment System.

## Essuie-glace / lave-glace avant

### Essuie-glace avant

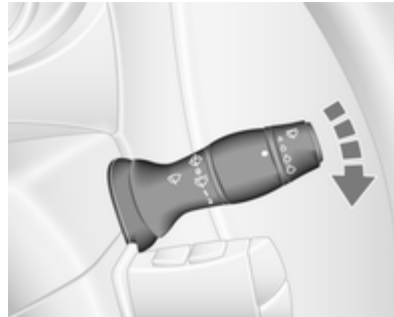



-  = fonctionnement intermittent  
**1** = lent  
**2** = rapide

Ne pas mettre en marche lorsque les vitres sont gelées.

Ne pas enclencher les essuie-glace ou les lave-glaces dans les stations de lavage de voiture.

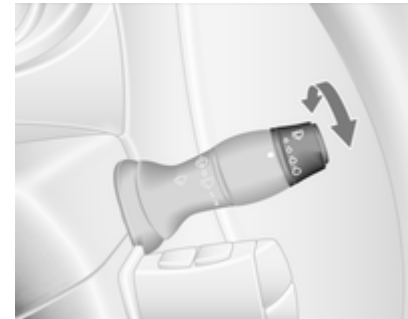
### Balayage automatique avec capteur de pluie



-  = Balayage automatique avec capteur de pluie

Le capteur de pluie détecte la quantité d'eau sur le pare-brise et règle automatiquement la vitesse de l'essuie-glace avant.

Au démarrage du moteur, le balayage automatique doit être à nouveau sélectionné.

### Sensibilité réglable du capteur de pluie

Tourner la roue moletée pour régler la sensibilité :

- Faible sensibilité = tourner la roue moletée vers le bas  
 Grande sensibilité = tourner la roue moletée vers le haut

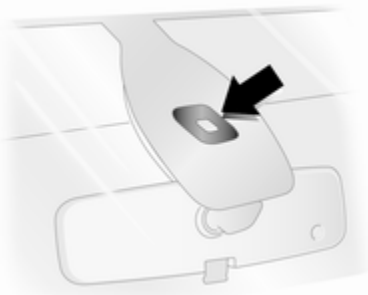

Le champ du capteur de pluie doit rester propre, c'est-à-dire sans poussière, saletés, ni givre.

### Lave-glace avant

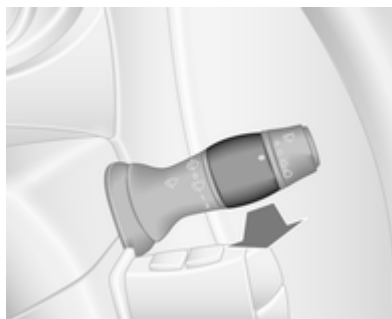

- Tirer la manette. Du liquide de lave-glace est projeté sur le pare-brise.
- traction brève = un seul balayage  
 traction longue = plusieurs balayages

### Température extérieure

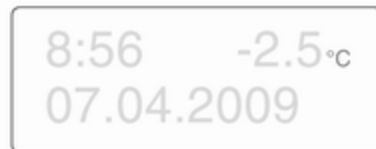

Une chute de la température est affichée immédiatement, une hausse de la température est indiquée après un certain délai.

Si la température extérieure descend sous 3 °C, le témoin °C clignote dans l'affichage d'informations pour indiquer un risque de chaussée verglacée. Il continuera à clignoter jusqu'à ce que la température remonte au-dessus de 3 °C.

**⚠ Attention**

Lorsque l'affichage indique une température de quelques degrés au-dessus de 0 °C, il se peut que la chaussée soit déjà verglacée.

**Horloge**

Selon le véhicule, l'heure et/ou la date actuelles peuvent être affichées dans l'affichage d'informations ↗ 88 ou le centre d'informations du conducteur ↗ 88.

**Réglage de l'heure et de la date sur l'affichage d'informations**

20003

Les heures et les minutes peuvent être réglées en enfouant les boutons correspondants de l'affichage ou via les commandes de l'Infotainment System.

Des informations complémentaires sont disponibles dans le manuel de l'Infotainment System.

**Régler l'heure sur le centre d'informations du conducteur**

Afficher la fonction d'horloge en enfouant à plusieurs reprises le bouton à l'extrémité de la manette d'essai-glace. Lorsque l'heure clignote (après environ 2 secondes) :

- Appuyer et maintenir enfoué le bouton inférieur
- Les heures clignent
- Appuyer le bouton supérieur pour changer les heures
- Enfouir et maintenir le bouton inférieur pour régler les heures

- Les minutes clignotent
- Appuyer le bouton supérieur pour changer les minutes
- Appuyer et maintenir enfoncé le bouton pour régler les minutes et quitter le mode de réglage.

## Prises de courant



Des prises pour accessoires 12 V se trouvent sur le tableau de bord et à l'arrière du véhicule.



Si des accessoires électriques sont raccordés et que le moteur ne tourne pas, la batterie du véhicule se décharge.

La puissance maximale absorbée ne doit pas dépasser 120 watts.

Les accessoires électriques branchés doivent répondre à la norme DIN VDE 40 839 en matière de compatibilité électromagnétique.

Ne pas y raccorder d'accessoires fournissant du courant, tels que chargeurs ou batteries.

Ne pas endommager la prise en utilisant des fiches inadaptées.

## Allume-cigares



Appuyer sur l'allume-cigares. Il s'éteint automatiquement lorsque la résistance est incandescente. Retirer l'allume-cigares.

## Cendriers

### Avertissement

Uniquement destiné aux cendres, pas aux déchets combustibles.

## Cendrier amovible

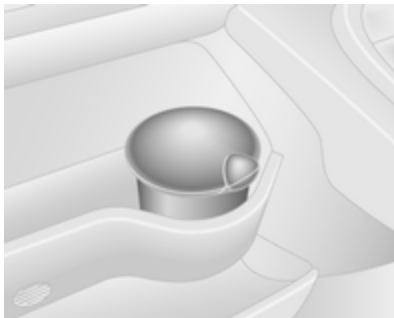

Boîtier de cendrier pour une utilisation portable dans le véhicule. Pour l'employer, ouvrir le couvercle.

## Témoins et cadrans

### Combiné d'instruments

Sur certaines versions, les aiguilles du combiné d'instruments montent brièvement à fond lors de la mise du contact.

### Compteur de vitesse



Affiche la vitesse du véhicule.

La vitesse maximale peut être limitée par un limiteur de vitesse. Témoin visible de cela, une étiquette d'avertissement est apposée sur le tableau de bord.

Un signal sonore d'avertissement retentira pendant 10 secondes si le véhicule dépasse brièvement la limite fixée.

### Remarque

Dans certaines conditions (p. ex. fortes pentes), la vitesse du véhicule peut dépasser la limite fixée.

### Compteur kilométrique



Affiche la distance parcourue en kilomètres.

## Compteur kilométrique journalier

Le compteur kilométrique journalier affiche la distance parcourue depuis la dernière remise à zéro.

Appuyer sur le bouton à l'extrémité de la manette d'essuie-glace pour afficher le compteur kilométrique journalier.

Pour remettre à zéro le compteur kilométrique journalier, lorsqu'il est affiché, appuyer et maintenir enfoncé le bouton pendant quelques secondes avec le contact mis. L'affichage clignotera et la valeur sera remise à zéro.

Tachygraphe ⇨ 92.

## Compte-tours



Affiche le régime du moteur.

Si possible, conduire dans la plage de régime inférieure sur chaque rapport.

### Avertissement

Le régime maximal autorisé est dépassé si l'aiguille atteint la zone d'avertissement rouge. Danger pour le moteur.

## Jauge à carburant



Indique le niveau de carburant dans le réservoir.

Si le niveau est bas dans le réservoir, le témoin  s'allume. Reprendre immédiatement du carburant ⇨ 137.

Ne jamais rouler jusqu'à ce que le réservoir soit vide. Purge du système d'alimentation en gazole (diesel) ⇨ 148.

En raison du reste de carburant présent dans le réservoir, la quantité ajoutée peut être inférieure à la capacité nominale indiquée pour le réservoir de carburant.



## Jauge de température de liquide de refroidissement du moteur



Affiche la température du liquide de refroidissement.

zone gauche = le moteur n'a pas encore atteint sa température de fonctionnement

zone centrale = température de fonctionnement normale

zone droite = température trop élevée

Le témoin  s'allume si la température est trop élevée  $\curvearrowright$  84,  $\curvearrowright$  86.

### Avertissement

Si la température de liquide de refroidissement du moteur est trop élevée, arrêter le véhicule, couper le moteur. Danger pour le moteur. Vérifier le niveau de liquide de refroidissement.

Pour des raisons physiques, la jauge de température de liquide de refroidissement n'indique la température du liquide de refroidissement que si le niveau de liquide de refroidissement est adéquat.

## Surveillance du niveau d'huile moteur

La surveillance du niveau d'huile moteur n'est correcte que si le véhicule est stationné sur une surface horizontale avec le moteur froid.

Si le niveau d'huile moteur est correct quand le contact est mis, **NIVEAU D'HUILE CORRECT** s'affiche brièvement dans le centre d'informations du conducteur.

Si l'huile moteur est au-dessus du niveau minimal, appuyer sur le bouton de l'ordinateur de bord à l'extrémité de la manette d'essuie-glace dans les 30 secondes suivant la mise du contact. Le message **NIVEAU D'HUILE** s'affiche en association avec les carrés indiquant le niveau d'huile.

Au fur et à mesure que le niveau d'huile diminue, les carrés affichés sont remplacés par des traits.

□□□□□ = Niveau maximum  
 □□- - - = Niveau intermédiaire  
 - - - - - = Niveau minimum

Si le niveau minimum d'huile moteur est atteint, **NIVEAU D'HUILE A REAJUSTER** s'affiche en combinaison avec le témoin  pendant 30 secondes après avoir mis le contact. Contrôle du niveau et appoint d'huile moteur  $\curvearrowright$  143.



Pour quitter l'écran de surveillance de niveau d'huile, appuyer sur l'un des boutons de l'ordinateur de bord.

Ordinateur de bord ↪ 90.

## Affichage de service

Quand le contact est mis, la distance restante avant le prochain entretien peut s'afficher brièvement dans le centre d'informations du conducteur. Basé sur les conditions de conduite, l'intervalle auquel un entretien sera signalé peut considérablement varier.

Quand la distance restante avant le prochain entretien est inférieure à 3 000 km ou 2 mois, **REVISION DANS** s'affiche dans le centre d'informations du conducteur.

Lorsque la distance atteint 0 km ou que la date d'entretien est à terme, les témoins  et  s'allument sur le combiné d'instruments et **FAIRE REVISION RAPIDEMENT** s'affiche sur le centre d'informations du conducteur.

Le véhicule a besoin d'un entretien. Prendre contact avec un atelier.

## Réinitialisation de l'affichage de service

Après un entretien, l'affichage de service doit être réinitialisé. Le cas échéant, sélectionner la distance avant l'affichage de service dans le Centre d'informations du conducteur, puis maintenir enfoncé le bouton situé à l'extrémité de la manette d'essuie-glace pendant environ 10 secondes jusqu'à ce que la distance avant le service ne soit affichée en continu.

Ordinateur de bord ↪ 90.



Centre d'informations du conducteur ↪ 88.

Informations sur le service ↪ 179.

## Affichage de transmission



Le mode ou le rapport sélectionné de la boîte manuelle automatisée est indiqué sur l'affichage de la transmission.

- R** = Marche arrière
- N** = Neutre (point mort)
- A** = Mode Automatique
- kg** = Mode Chargé
-  = Programme Hiver
-  = Actionner la pédale de frein
-  = Électronique de la transmission

Boîte manuelle automatisée ↪ 123.

## Témoins

Les témoins décrits ne se retrouvent pas sur tous les véhicules. La description s'applique à toutes les versions d'instruments. Selon l'équipement, la position des témoins peut varier. Lors de la mise du contact, la plupart des témoins s'allument brièvement pour effectuer un test de fonctionnement.

Signification des couleurs des témoins :

- rouge = Danger, rappel important
- jaune = Avertissement, instruction, défaillance
- vert = Confirmation de mise en marche
- bleu = Confirmation de mise en marche
- blanc = Confirmation de mise en marche

## Témoins du combiné d'instruments

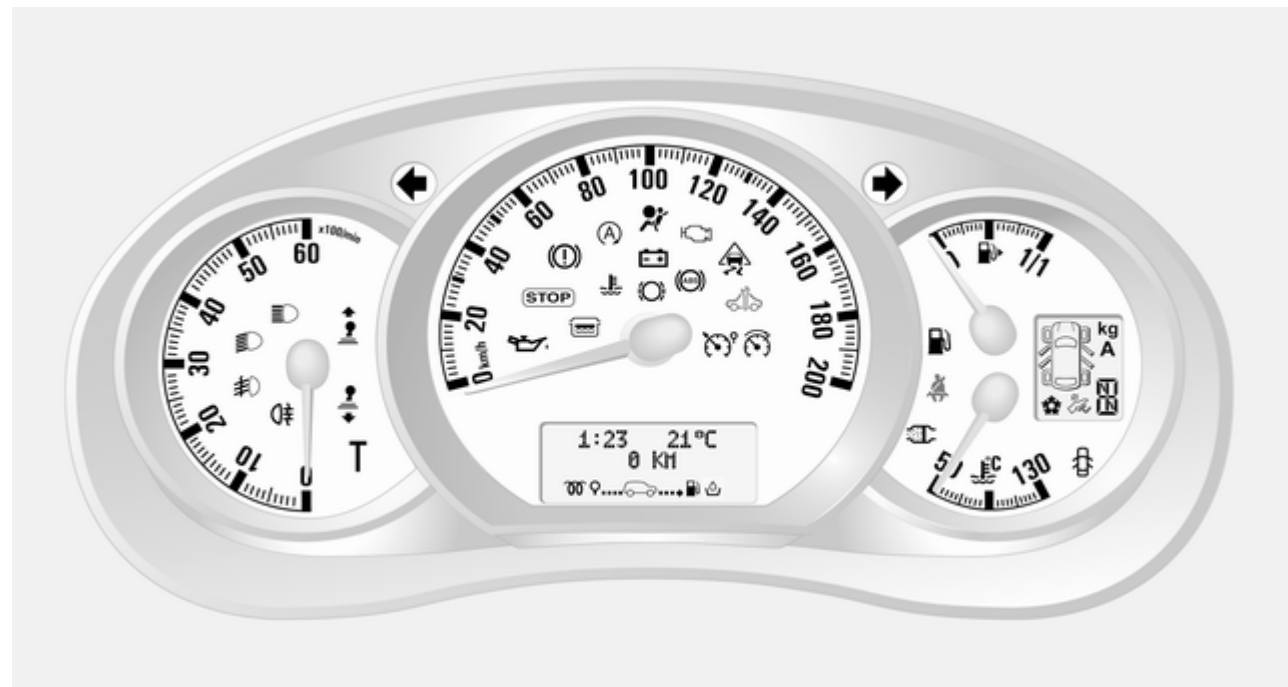

## Clignotant

↔ clignote en vert.

Clignote lorsque les clignotants ou les feux de détresse sont allumés.

Clignotement rapidement : défaillance d'une ampoule de clignotant ou du fusible associé.

Un signal sonore peut être entendu quand les clignotants fonctionnent. En cas d'emploi d'une remorque, la hauteur des signaux sonores varie.

Remplacement des ampoules  
↪ 149.

Fusibles ↪ 157.

Clignotants ↪ 95.

## Rappel de ceinture de sécurité

🚗 s'allume en rouge.

Si la ceinture de sécurité n'est pas bouclée, 🚗 va clignoter dès que la vitesse du véhicule dépasse environ 16 km/h. Et un signal sonore retentira pendant environ 90 secondes.

## Airbags et rétracteurs de ceinture

🚗 s'allume en jaune.

Lors de la mise du contact, le témoin s'allume brièvement. S'il ne s'allume pas ou s'il s'allume en roulant, le système d'airbag présente une défaillance. Prendre contact avec un atelier. Les airbags et les rétracteurs de ceinture peuvent ne pas se déclencher en cas d'accident.

Des rétracteurs de ceinture ou airbags déclenchés sont signalés par le témoin 🚗 qui reste allumé.

### ⚠ Attention

Faire immédiatement remédier à la cause de la défaillance par un atelier.

Rétracteurs de ceinture, systèmes d'airbags ↪ 45, ↪ 48.

## Désactivation d'airbag

🚗 s'allume en jaune quand le contact est mis et reste allumé quand l'airbag pour passager avant a été désactivé  
↪ 53.

Si le témoin 🚗 est allumé en même temps que 🚗, prendre contact avec un atelier.

### ⚠ Danger

Risque de blessure mortelle pour un enfant placé dans un système de sécurité pour enfant quand le l'airbag pour passager avant est activé.

Risque de blessure mortelle pour un adulte quand le l'airbag pour passager avant est désactivé.

En fonction du modèle, le témoin 🚗 peut se trouver le long de l'affichage d'information central ou sur le tableau de bord.

Système d'airbag ↪ 48, rétracteurs de ceinture ↪ 45, désactivation d'airbag ↪ 53.

## Système de charge

 s'allume en rouge.

S'allume lorsque le contact est mis et s'éteint peu après la mise en marche du moteur.

## S'il s'allume lorsque le moteur tourne

S'arrêter, couper le moteur. La batterie de véhicule ne se charge pas. Le refroidissement du moteur peut être interrompu. L'unité de servofrein peut cesser de fonctionner. Prendre contact avec un atelier.

## Témoin de dysfonctionnement

 s'allume ou clignote en jaune.

S'allume brièvement quand le contact est mis.

## S'il s'allume lorsque le moteur tourne

Défaillance dans le système d'épuration des gaz d'échappement. Les valeurs des gaz d'échappement autorisées peuvent être dépassées. Prendre immédiatement contact avec un atelier.

## Il clignote lorsque le moteur tourne

Défaillance pouvant endommager le catalyseur. Relâcher l'accélérateur jusqu'à ce que le témoin cesse de clignoter. Prendre immédiatement contact avec un atelier.

## Prochain entretien du véhicule

 s'allume en jaune.

S'allume brièvement quand le contact est mis.

Le véhicule a besoin d'un entretien.

Peut s'allumer en même temps qu'un autre témoin ou qu'un message dans le centre d'informations du conducteur ⇨ 88.



S'allume si le nettoyage du filtre à particules pour diesel est nécessaire et que le nettoyage automatique n'est pas réalisé ⇨ 121.

Prendre immédiatement contact avec un atelier.

## Arrêter le moteur

STOP s'allume en rouge.

Il s'allume pendant quelques secondes lorsque le contact est mis.

Si STOP s'allume (probablement en même temps que  et/ou ), arrêter immédiatement le moteur et prendre contact avec un atelier.

Selon le type de défaillance, un message d'avertissement peut également s'afficher sur le centre d'informations du conducteur ⇨ 88.

## Système de freinage

 s'allume en rouge.

S'allume brièvement quand le contact est mis.

Le témoin (D) reste allumé après avoir mis le contact, lorsque le frein de stationnement est serré ↗ 128.

Lorsque le frein de stationnement est relâché, (D) s'allume (probablement en même temps que STOP) si le niveau de liquide de frein est trop bas ↗ 146.

### ⚠ Attention

S'arrêter. Interromptre immédiatement le trajet. Prendre contact avec un atelier.

Système de freinage ↗ 127.

## Usure des garnitures de frein

(C) s'allume en jaune.

S'allume quand les garnitures de frein sont usées ↗ 127.

Prendre contact avec un atelier.

## Antiblocage de sécurité (ABS)

(ABS) s'allume en jaune.

S'allume brièvement quand le contact est mis. Le système est opérationnel dès que (ABS) s'éteint.

Si les témoins (ABS) et  s'allument avec les messages **ABS A CONTROLER** et **ESP A CONTROLER** sur le centre d'informations du conducteur ↗ 88, l'ABS présente une défaillance. Le système de freinage reste opérationnel, mais sans régulation ABS.

Si les témoins (ABS), , (D) et STOP s'allument, l'ABS et l'ESP sont désactivés et le message **PANNE DU FREINAGE** est affiché. Prendre contact avec un atelier.

Antiblocage de sécurité ↗ 127.

## Passage au rapport supérieur

⚡ ou ⚡ s'allume en jaune.

S'allume quand il est conseillé de changer de rapport pour des raisons d'économie de carburant.

## Electronic Stability Program

 clignote ou s'allume en jaune.

Il s'allume pendant quelques secondes lorsque le contact est mis.

## S'il clignote en roulant

Le système est enclenché activement. La puissance du moteur peut être réduite et le véhicule peut être légèrement freiné automatiquement ↗ 129.

## S'allume pendant la conduite

Le système est désactivé. Le message **ANTIPATINAGE DESACTIVE** va également apparaître dans le centre d'informations du conducteur ↗ 88.

ESP®<sup>Plus</sup> ↗ 129, système antipatinage ↗ 128.

## Température de liquide de refroidissement du moteur

 s'allume en rouge.

### S'il s'allume lorsque le moteur tourne

Si  s'allume (probablement en même temps que le témoin STOP), arrêter le véhicule et couper le moteur.

#### Avertissement

La température de liquide de refroidissement est trop élevée.

Contrôler le niveau de liquide de refroidissement ⇨ 144.

S'il y a suffisamment de liquide de refroidissement, prendre contact avec un atelier.

## Préchauffage

 s'allume en jaune.

Le préchauffage est activé. Il s'enclenche uniquement lorsque la température extérieure est basse.

## Filtere à particules (pour diesel)



Non utilisé.

Filtere à particules pour diesel ⇨ 84, ⇨ 121.

## Pression d'huile moteur

 s'allume en rouge.

S'allume brièvement quand le contact est mis.

### S'il s'allume lorsque le moteur tourne

#### Avertissement

La lubrification du moteur peut être interrompue. Cela peut entraîner des dégâts au moteur et/ou un blocage des roues motrices.

1. Appuyer sur l'embrayage.
2. Mettre la boîte au point mort, placer le levier sélecteur sur **N**.

3. Quitter le trafic le plus rapidement possible sans gêner les autres véhicules.
4. Couper le contact.

#### ⚠ Attention

Quand le moteur est arrêté, il faut exercer des efforts plus importants pour freiner et manœuvrer le volant.

Ne pas enlever la clé tant que le véhicule n'est pas à l'arrêt ; sinon, le verrouillage du volant pourrait s'engager de manière inattendue.

Vérifier le niveau d'huile avant de faire appel à un atelier ⇨ 143.

## Niveau bas de carburant

 s'allume en jaune.

S'allume lorsque le contact est mis et s'éteint peu après la mise en marche du moteur.



### S'il s'allume lorsque le moteur tourne

Le niveau de carburant dans le réservoir est trop bas. Faire le plein immédiatement.

Ne jamais rouler jusqu'à ce que le réservoir soit vide.

Faire le plein ⇨ 137.

Catalyseur ⇨ 121.

Purge d'air du circuit de gazole (diesel) ⇨ 148.

### Purge du filtre à carburant

 s'allume en jaune.

S'allume lorsque le contact est mis et s'éteint peu après la mise en marche du moteur.

### S'il s'allume lorsque le moteur tourne

Indique la présence d'eau dans le gazole (diesel). Prendre immédiatement contact avec un atelier

## Système Stop/Start

 s'allume ou clignote en jaune / vert.

### Allumé

S'allume en vert lors d'un Autostop.

L'éclairage en jaune de  indique une défaillance dans le Système d'arrêt-démarrage. Prendre contact avec un atelier

### Clignotement

Clignote en vert lors du redémarrage automatique.

Système Stop/Start ⇨ 116.

## Éclairage extérieur

 s'allume en vert.

Il s'allume lorsque l'éclairage extérieur est allumé ⇨ 93.

## Feux de route

 s'allume en bleu.

Il s'allume quand les feux de route sont allumés ou en cas d'appel de phares ⇨ 94.

## Antibrouillard

 s'allume en vert.

Il s'allume lorsque les phares antibrouillard sont allumés ⇨ 95.

## Feu antibrouillard arrière

 s'allume en jaune.

Allumé quand le feu antibrouillard arrière est allumé ⇨ 96.

## Régulateur de vitesse

 s'allume en vert ou en jaune.

 s'allume en vert quand une certaine vitesse est mémorisée.

 s'allume en vert quand le système fonctionne.

## Limiteur de vitesse

 s'allume en jaune.

 s'allume en jaune quand le système fonctionne.

Régulateur de vitesse, limiteur de vitesse ⇨ 130.

## Tachygraphe

T s'allume en cas de défaillance  
 ⇨ 92.

## Porte ouverte

☞ s'allume en rouge.

S'allume lorsque l'allumage est mis en route tandis qu'une porte ou le hayon est ouvert.

Véhicules avec boîte manuelle motorisée ; le témoin s'allume sur l'affichage de la transmission indiquant la porte ouverte concernée.

## Affichages d'information

### Centre d'informations du conducteur



En fonction de la configuration du véhicule, les éléments suivants s'affichent à l'écran :

- Température extérieure ⇨ 74
- Horloge ⇨ 75
- Compteur kilométrique, compteur kilométrique journalier ⇨ 77

- Surveillance de niveau d'huile moteur ⇨ 79
- Affichage de service ⇨ 80
- Messages du véhicule ⇨ 89
- Ordinateur de bord ⇨ 90

### Triple affichage d'informations



20003

Affiche l'heure, la température extérieure et la date quand le contact est mis.

## Messages du véhicule

Les messages s'affichent sur le centre d'informations du conducteur, en combinaison avec  ou STOP.

### Messages d'information

#### Messages d'information

---

MODE ECONOMIE BATTERIE

ANTIPATINAGE DESACTIVE

ECLAIRAGE AUTO DES FEUX  
OFF

NIVEAU D'HUILE CORRECT

### Messages de défaillance

Affichés en combinaison avec le témoin . Conduire avec prudence et prendre contact avec un atelier.

Pour effacer le message de défaillance, appuyer sur le bouton à l'extrémité de la manette d'essuie-glace. Après quelques secondes, le message peut disparaître automatique-

ment et  reste allumé. La défaillance sera alors mémorisée dans le système embarqué.

### Messages de défaillance

---

ESP A CONTROLER

FILTRE GAZOLE A PURGER

BOITE VITESSES A CONTROLER

ECLAIRAGE AUTO A  
CONTROLER

### Messages d'avertissement

Ceux-ci peuvent apparaître avec le témoin STOP ou en combinaison avec d'autres messages d'avertissement, avec des témoins ou avec un signal sonore. Arrêter immédiatement le moteur et prendre contact avec un atelier.

### Messages d'avertissement

---

PANNE DE L'INJECTION

SURCHAUFFE DU MOTEUR

BOITE VITESSES SURCHAUFFE

### Signaux sonores

**Lors du démarrage du moteur ou en roulant**

Un seul signal sonore se fera entendre à la fois.

Le signal sonore indiquant des ceintures de sécurité déboutées aura la priorité sur tout autre signal sonore.

- En cas de ceinture de sécurité non bouclée.
- Si une vitesse donnée est dépassée alors que le frein de stationnement est serré.
- Si l'aide au stationnement détecte un objet.

- Si le véhicule est équipé d'une boîte manuelle automatisée et que la température d'embrayage est fort élevée.
- Si la vitesse du véhicule dépasse brièvement une limite fixée.
- Lors de la fermeture de la porte coulissante électrique.
- Si la porte coulissante est ouverte et que le frein de stationnement est relâché.
- Lors de l'activation ou de la désactivation de la surveillance de l'inclinaison du véhicule.

### **Quand le véhicule est à l'arrêt et/ou que la porte du conducteur est ouverte**

- si la clé de contact est dans la serrure de contact ;
- avec l'éclairage extérieur allumé ;
- Si le véhicule est équipé d'une boîte manuelle automatisée et que la boîte n'est pas mise au point mort ou la pédale de frein n'a pas été en-

foncée. Un message correspondant s'affiche sur le centre d'informations du conducteur.

## **Ordinateur de bord**

L'ordinateur de bord informe sur les données de conduite qui sont enregistrées en permanence et évaluées électroniquement.



Selon le véhicule, les fonctions suivantes peuvent être sélectionnées en appuyant plusieurs fois sur l'extrémité de la manette d'essuie-glace :

- Carburant consommé
- Consommation moyenne
- Consommation instantanée
- Autonomie

- Distance parcourue
- Vitesse moyenne
- Distance avec entretien
- Horloge
- Vitesse mémorisée par le régulateur de vitesse et le limiteur de vitesse
- Messages de défaillance et d'informations

### **Carburant consommé**

Affiche la quantité de carburant consommé depuis la dernière remise à zéro.

La mesure peut être redémarrée à tout moment en enfonçant et en maintenant le bouton.

### **Consommation moyenne**

La valeur est affichée après avoir parcouru une distance de 400 mètres.

La consommation moyenne est affichée, en tenant compte de la distance parcourue et du carburant consommé depuis la dernière remise à zéro.

La mesure peut être relancée à tout moment.

### **Consommation instantanée**

La valeur est affichée après avoir atteint une vitesse de 30 km/h.

### **Autonomie**

La valeur est affichée après avoir parcouru une distance de 400 mètres.

L'autonomie est calculée à partir du contenu actuel du réservoir à carburant et de la consommation moyenne depuis la dernière remise à zéro.

L'autonomie ne s'affichera pas si le témoin  est allumé dans le combiné d'instruments ↪ 86.

La mesure peut être relancée à tout moment.

### **Distance parcourue**

Affiche la distance parcourue depuis la dernière remise à zéro.

La mesure peut être relancée à tout moment.

### **Vitesse moyenne**

La valeur est affichée après avoir parcouru une distance de 400 mètres.

La vitesse moyenne depuis la dernière remise à zéro est affichée.

La mesure peut être relancée à tout moment.

Les arrêts avec coupure du contact pendant le voyage ne sont pas pris en compte.

### **Réinitialiser les informations de l'ordinateur de bord**

Pour remettre à zéro l'ordinateur de bord, sélectionner une de ses fonctions, puis enfoncer et maintenir le bouton à l'extrémité de la manette d'essuie-glace.

Les informations suivantes de l'ordinateur de bord seront réinitialisées :

- Carburant consommé
- Consommation moyenne
- Autonomie
- Distance parcourue
- Vitesse moyenne

L'ordinateur de bord va effectuer automatiquement une remise à zéro quand la valeur maximale d'un des paramètres est atteinte.

### Coupure de courant

Après une coupure de courant ou une baisse de tension trop forte de la batterie du véhicule, les valeurs stockées dans l'ordinateur de bord seront perdues.

### Tachygraphe



L'utilisation du tachygraphe s'effectue comme décrit dans le manuel d'utilisation fourni. Suivre la réglementation relative à son usage.

Le témoin T s'allume sur le combiné d'instruments en cas de défaillance. Prendre contact avec un atelier.

Lorsqu'un tachygraphe est installé, la distance totale parcourue est indiquée uniquement sur le tachygraphe et pas sur le compteur kilométrique  
↪ 77.

## Éclairage



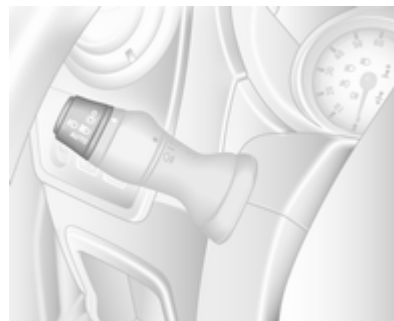

Feux extérieurs .....	93
Éclairage intérieur .....	96
Fonctions spéciales d'éclairage ...	98

### Feux extérieurs

#### Commutateur d'éclairage



Tourner le commutateur d'éclairage :

- O** = Arrêt
-  = Feux de position
-  = Phares
- AUTO** = Allumage automatique des feux de croisement
-  = Phares antibrouillard
-  = Feu antibrouillard arrière

Témoin de feux de route  ↪ 87.

Témoin de feux de croisement  ↪ 87.

### Commande automatique des feux

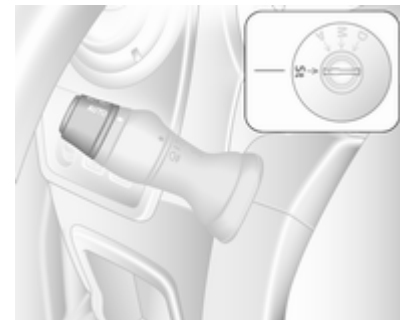

Quand la commande automatique des feux est activée et que le moteur tourne, le système bascule entre feux de jour (si montés) et phares selon les conditions d'éclairément.

Pour des raisons de sécurité, le commutateur d'éclairage doit toujours demeurer en position **AUTO**.

Feux de jour ↪ 94.

## Allumage automatique des phares

En cas de mauvaises conditions d'éclairage, les phares s'allument automatiquement.

## Feux de route

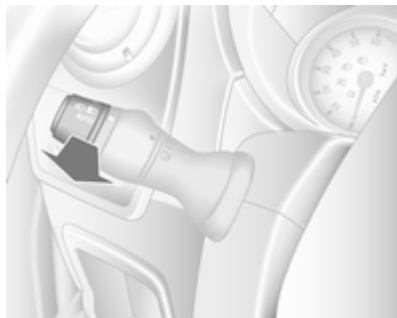

Pour basculer entre feux de route et feux de croisement, tirer la manette jusqu'à sentir un déclic.

## Appel de phares

Actionner l'appel de phares : tirer la manette vers le volant.

## Réglage de la portée des phares

### Réglage manuel de la portée des phares



Adapter la portée des phares en fonction du chargement du véhicule afin de ne pas éblouir le trafic venant en sens inverse.

Tourner la roue moletée dans la position désirée :

- 0 = Siège avant occupé
- 4 = Chargé jusqu'au poids maximum admissible

## Phares pour conduite à l'étranger

Les phares asymétriques assurent une meilleure vue du bord de la route du côté passager.

Dans les pays où le sens de circulation n'est pas le même, il est nécessaire de régler correctement les phares pour ne pas éblouir les véhicules roulant en sens inverse.

Faire régler les phares par un atelier.

## Feux de jour

Les feux de jour augmentent la visibilité du véhicule pendant la journée.

Les feux s'allument automatiquement lors que le contact est mis.

Si le véhicule est doté de la fonction de commande automatique des feux, le système passe des feux de jour aux phares en fonction des conditions de luminosité. Allumage automatique des feux de croisement ⇨ 93.



## Éclairage directionnel adaptatif

### Feu de changement de direction

En fonction de l'angle de braquage, de la vitesse du véhicule et du rapport engagé lors du changement de direction, un feu supplémentaire éclaire le coin de la route.

### Feux de détresse



Actionnement avec le bouton .

## Clignotants de changement de direction et de file

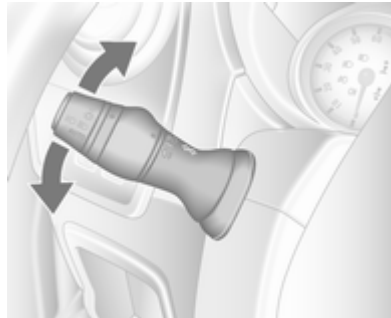

Manette = Clignotants droits vers le haut  
 Manette = Clignotants gauches vers le bas

Quand le volant est ramené en position normale, la manette reprend automatiquement sa position initiale et les clignotants sont arrêtés. Ce n'est pas le cas lorsque la manœuvre du volant est minime, par exemple lors d'un changement de file.

Lors d'un changement de file, déplacer la manette à mi-chemin de la première butée. Une fois relâchée, la manette reprend sa position initiale sous l'effet d'un ressort.

En actionnant la manette au-delà de la première butée, le clignotant reste enclenché en permanence. Arrêter le clignotement manuellement en ramenant la manette à sa position initiale.

## Phares antibrouillard

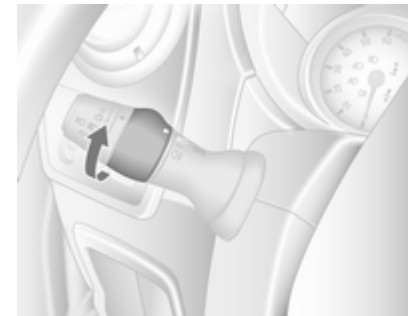

Tourner le commutateur intérieur en position  et le relâcher.

Les phares antibrouillard ne fonctionneront que si le contact est mis et que les phares sont allumés.

## Feux antibrouillard arrière

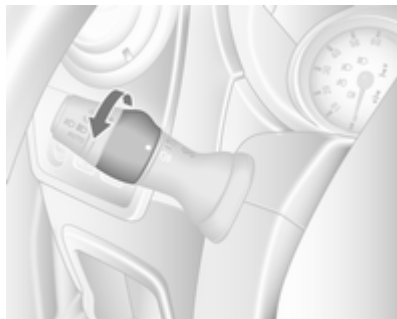

Tourner le commutateur intérieur en position  et le relâcher.

Les feux antibrouillard arrière ne fonctionneront que si le contact est mis et que les phares sont allumés.

## Feux de recul

Les feux de recul s'allument lorsque le contact est mis et que la marche arrière est engagée.

## Lentilles de feu embuées

L'intérieur des couvre-phares peut s'embuer brièvement si le temps est humide, s'il pleut fortement ou après un lavage de voiture. La buée disparaît rapidement ; pour accélérer le processus, allumer les phares.

## Éclairage intérieur

Quand le commutateur est en position centrale, l'éclairage fonctionne comme un éclairage de courtoisie et s'allume quand les portes avant sont ouvertes.

Lorsque les portes avant sont fermées, l'éclairage de courtoisie s'éteint après un certain délai.

## Plafonnier avant



Actionnement avec le bouton .

L'éclairage de courtoisie s'éteint dès que le contact est mis.

## Plafonniers arrière

### Minibus

L'éclairage de courtoisie de plancher et de plafond se trouve à l'arrière de l'habitacle.



Actionner l'interrupteur à bascule sur le tableau de bord :

Appuyer sur  = en marche

Appuyer sur **OFF** = arrêté

## Éclairage du coffre

L'éclairage du coffre peut être réglé de manière à s'allumer quand les portes latérale et arrière sont ouvertes ou en permanence.



Pour l'enclencher, appuyer sur le commutateur.

- Allumé en permanence
- Commandé par le fonctionnement de l'éclairage intérieur
- Éteint en permanence

Une fois que les portes sont fermées, l'éclairage de courtoisie s'éteint après un délai ou immédiatement dès que le contact est mis.

## Lampes de lecture

### Lampe de lecture avant



Actionnement avec le bouton .

Le spot de lecture peut être dirigé comme souhaité.

## Lampes de lecture arrière

### Minibus



Actionner l'interrupteur à bascule sur le tableau de bord :

Appuyer sur  = allumé.

Appuyer sur **OFF** = éteint.



Chaque lampe de lecture s'actionne individuellement et s'oriente en fonction des besoins.

## Fonctions spéciales d'éclairage

### Éclairage pour quitter le véhicule

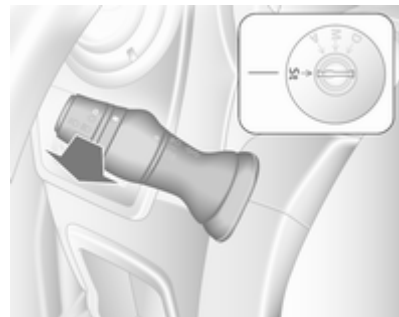

Les phares s'allument pendant 1 minute environ après avoir stationné le véhicule et activé le système.

## Activation

1. Couper le contact.
2. Retirer la clé de contact.
3. Tirer la manette des clignotants vers le volant.

Cette action peut être répétée jusqu'à quatre fois sur une période maximale de 4 minutes.

Pour éteindre l'éclairage immédiatement, tourner le commutateur d'éclairage dans une de ses positions et le ramener sur **O**.

## Climatisation

Systèmes de climatisation .....	100
Bouches d'aération .....	111
Maintenance .....	112

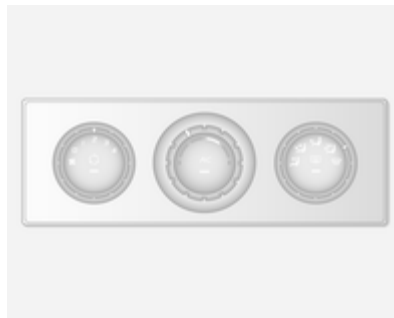

## Systèmes de climatisation

### Chauffage et ventilation



Commandes pour :

- Température
- Vitesse de soufflerie
- Répartition de l'air
- Désembuage et dégivrage

Lunette arrière chauffante  ↪ 35,  
sièges chauffants  ↪ 42.

## Température

rouge = chaud





bleu = froid

Le chauffage n'est vraiment efficace que lorsque le moteur a atteint sa température normale de fonctionnement.

## Vitesse de soufflerie



Régler le débit d'air en sélectionnant la vitesse de soufflerie souhaitée.

## Répartition de l'air

-  = vers la tête
-  = vers la tête et les pieds
-  = vers les pieds
-  = vers le pare-brise, les vitres latérales avant et les pieds
-  = vers le pare-brise et les vitres latérales avant

Des positions intermédiaires sont possibles.

## Désembuage et dégivrage des vitres

- Commutateur de température sur le niveau le plus chaud.
- Régler la vitesse de soufflerie au maximum.
- Régler la commande de répartition de l'air sur .
- Activer la lunette arrière chauffante .
- Ouvrir les bouches d'aération latérales selon les besoins et les diriger vers les vitres latérales.
- Pour réchauffer en même temps l'espace pour les pieds, placer la commande de répartition de l'air sur .



## Climatisation



En plus du le système de chauffage et de ventilation, la climatisation offre les commandes pour :

**AC** = refroidissement

 = recyclage d'air

Lunette arrière chauffante  ⇨ 35,  
sièges chauffants  ⇨ 42.

### Refroidissement (climatisation)

Activé avec le bouton **AC**, uniquement lorsque le moteur et la soufflerie tournent.

Le système de climatisation refroidit et déshumidifie l'air quand la température extérieure est légèrement supérieure au point de gel. Il peut alors se former de la condensation qui se traduit par un écoulement sous le véhicule.

Si aucun refroidissement ni aucune déshumidification ne sont souhaités, éteindre le refroidissement pour économiser le carburant.

### Remarque

Régler le système de climatisation sur le refroidissement maximum à températures ambiantes élevées peut inhiber un Autostop jusqu'à ce que la température souhaitée dans l'habitacle soit atteinte.

Régler le système de climatisation sur le refroidissement maximum pendant que le moteur est en Autostop peut faire redémarrer le moteur automatiquement.

Système Stop/Start ⇨ 116.

### Recyclage d'air



Actionnement avec le bouton .

### ⚠ Attention





Le système de recyclage d'air réduit le renouvellement de l'air intérieur. En utilisation sans refroidissement, l'humidité de l'air augmente et les vitres peuvent se recouvrir de buée. On observe une baisse de la qualité de l'air, ce qui peut se traduire par des signes de fatigue chez les passagers.

### Refroidissement maximal

Ouvrir brièvement les vitres pour évacuer rapidement l'air chaud.

- Refroidissement **AC** en marche.
- Recyclage d'air  enclenché.
- Régler la commande de répartition de l'air sur .
- Placer le commutateur de température sur le niveau le plus froid.
- Régler la vitesse de soufflerie au maximum.
- Ouvrir toutes les bouches d'aération.

### Désembuage et dégivrage des vitres

- Enclencher le refroidissement .
- Commutateur de température sur le niveau le plus chaud.
- Régler la vitesse de soufflerie au maximum.
- Régler la commande de répartition de l'air sur .
- Activer la lunette arrière chauffante .
- Ouvrir les bouches d'aération latérales selon les besoins et les diriger vers les vitres latérales.
- Pour réchauffer en même temps l'espace pour les pieds, placer la commande de répartition de l'air sur .

### Climatisation électronique





Commandes pour :

- Température
- Répartition de l'air et sélection de menu
- Vitesse de soufflerie

**AUTO** = Mode Automatique

 = recyclage d'air

 = désembuage et dégivrage

Lunette arrière chauffante  ⇨ 35,  
sièges chauffants  ⇨ 42.



La température présélectionnée est automatiquement régulée. En mode automatique, la vitesse de la soufflerie et la répartition de l'air régulent automatiquement le débit d'air.

Le système peut être réglé manuellement avec les commandes de répartition de l'air et de débit.

Le système de climatisation automatique fonctionne uniquement avec le moteur en marche.

Pour un fonctionnement correct, ne pas recouvrir le capteur situé sur le tableau de bord.

### Mode Automatique

Réglage de base en vue d'un confort maximum :

- Appuyer sur le bouton **AUTO**.
- Ouvrir toutes les bouches d'aération.
- **AC** allumé.
- Régler la température souhaitée.

### Présélection de la température

La température peut être régulée à la valeur désirée.

Pour garantir un confort maximal, ne faire varier la température que progressivement.

rouge = chaud  
bleu = froid

Le chauffage n'est vraiment efficace que lorsque le moteur a atteint sa température normale de fonctionnement.

Si la température minimale de 15 °C est réglée, la climatisation électronique fonctionne à sa puissance de refroidissement maximum.

Si la température maximale de 27 °C est réglée, la climatisation électronique fonctionne à sa puissance de chauffe maximale.

### Vitesse de soufflerie

La vitesse de soufflerie sélectionnée est indiquée par  sur l'affichage.

Si la soufflerie est arrêtée, la climatisation l'est également.

Pour revenir en mode automatique : Appuyer sur le bouton **AUTO**.



### Désembuage et dégivrage des vitres

Appuyer sur le bouton .

La température et la répartition d'air se règlent automatiquement et la soufflerie fonctionne à grande vitesse.

Pour revenir en mode automatique : appuyer sur le bouton  ou le bouton **AUTO**.

### Répartition de l'air

Appuyer plusieurs fois sur  ou .

Les flèches présentes sur l'affichage indiquent les réglages de la répartition d'air.

### Refroidissement

Le système de climatisation refroidit et déshumidifie (assèche) l'air à partir d'une certaine température extérieure. Il peut alors se former de la condensation qui se traduit par un écoulement sous le véhicule.

Si aucun refroidissement ni aucune déshumidification ne sont souhaités, appuyer sur **AC OFF** pour éteindre le refroidissement, ce qui permet d'économiser du carburant.

### Mode de recyclage d'air manuel

Actionnement avec le bouton .

#### Attention

Le système de recyclage d'air réduit le renouvellement de l'air intérieur. En utilisation sans refroidissement, l'humidité de l'air augmente et les vitres peuvent se recouvrir de buée. On observe une baisse de la qualité de l'air, ce qui peut se traduire par des signes de fatigue chez les passagers.

## Système de chauffage arrière



Si le moteur est coupé, l'arrière de l'habitacle peut être chauffé à l'aide du chauffage supplémentaire par l'intermédiaire des bouches d'aération inférieures.

L'utilisateur peut programmer les valeurs d'heure, de jour et de température à l'aide du tableau de commande.

Le chauffage cessera de fonctionner si le niveau de carburant du véhicule descend trop bas.

Le fonctionnement est alimenté par la batterie du véhicule. En cas de trajets courts, vérifier régulièrement la batterie du véhicule et la recharger si nécessaire.



Pour que le système fonctionne correctement, il ne faut pas obstruer les bouches d'aération inférieures de l'arrière de l'habitacle.

#### Attention

Ne pas faire fonctionner le système pendant le plein de carburant, en présence de poussière ou de vapeurs de combustible ou dans des espaces clos (par exemple, garage).

### Réglage de l'heure et de la date

Appuyer sur la touche  jusqu'à ce que l'heure clignote.

Si l'alimentation de batterie du véhicule a été interrompue avant son utilisation, appuyer sur la touche  ou  brièvement pour que l'heure clignote.

Régler l'heure à l'aide de la touche ◀ ou ▶.



L'heure est réglée quand elle cesse de clignoter.

L'affichage de la date clignote ensuite : régler la date à l'aide de la touche ◀ ou ▶.

La date est réglée quand l'affichage cesse de clignoter.

L'affichage demeure allumé pendant environ 15 secondes après la coupure du contact.

### **Fonctionnement du chauffage supplémentaire de l'arrière de l'habitacle**

Appuyer sur la touche  pour faire fonctionner le chauffage.  apparaît à l'écran pour indiquer que le chauffage fonctionne.

### **Changement de la période de fonctionnement du chauffage**

Couper le chauffage (  éteint à l'écran), appuyer sur la touche ◀ brièvement jusqu'à ce que la période de chauffage clignote à l'écran.

Utiliser la touche ◀ ou ▶ pour régler la durée du chauffage. La durée est réglée quand l'écran s'éteint.

### **Programmation du mode de chauffage**

Il est possible de mémoriser jusqu'à trois programmes permettant d'activer le chauffage.

Appuyer sur la touche **P** le nombre de fois correspondant pour sélectionner le programme mémorisé désiré.

Appuyer sur la touche ◀ ou ▶ brièvement : l'heure de programmation clignote à l'écran.

Utiliser la touche ◀ ou ▶ pour régler l'heure désirée. Puis, dès que l'heure cesse de clignoter, régler la date à l'aide de la touche ◀ ou ▶.

L'heure et la date sont réglées quand l'écran cesse de clignoter.

### **Rappel d'un mode de programmation**

Pour activer un programme mémorisé, appuyer sur la touche **P** le nombre de fois correspondant jusqu'à ce que le nombre correspondant s'affiche à l'écran.

### **Position neutre ou absence d'activation de programme mémorisé**

Appuyer sur la touche **P** jusqu'à ce qu'aucun numéro de programme mémorisé n'apparaisse à l'écran.

### **Réglage de la température**

Pour régler la température du chauffage, tourner le bouton situé sur le tableau de commande.

Tourner dans le sens des aiguilles d'une montre = augmenter la température

Tourner dans le sens inverse des aiguilles d'une montre = réduire la température

## Climatisation arrière

La climatisation arrière est activée en association avec la climatisation de l'habitacle avant.

## Minibus

### Bouches d'aération arrière



Une climatisation supplémentaire est fournie à l'arrière de l'habitacle via les bouches d'aération de plafond.

## Vitesse de soufflerie



Régler le débit d'air à la vitesse désirée.

tourner dans le sens des aiguilles d'une montre = augmenter le débit d'air

tourner dans le sens inverse des aiguilles d'une montre = réduire le débit d'air

## Combi

L'arrière de l'habitacle bénéficie d'une climatisation supplémentaire via les bouches d'aération situées au-dessus de la partie conducteur et passager avant de l'habitacle.

Activer le système de climatisation de l'avant de l'habitacle et régler le débit d'air à la vitesse désirée.

Vérifier que les bouches d'aération sont ouvertes quand le système fonctionne pour éviter la formation de glace.

## Chauffage auxiliaire

### Chauffage de liquide de refroidissement

Le chauffage au carburant du liquide de refroidissement Eberspächer est indépendant du moteur. Il réchauffe rapidement le liquide de refroidissement du moteur afin de chauffer l'habitacle lorsque le moteur est à l'arrêt.

#### Attention

Ne pas faire fonctionner le système pendant le plein de carburant, en présence de poussière ou de vapeurs de combustible ou dans des espaces clos (par exemple, garage).

Avant de démarrer ou de programmer le démarrage du système, passer le système de commande de la climatisation sur  pour activer le chauffage et la répartition d'air.

Le couper lorsque l'on n'en a pas besoin. Le chauffage s'arrête automatiquement après le temps de marche

programmé. Il cessera de fonctionner si le niveau de carburant du véhicule descend trop bas.

Le fonctionnement est alimenté par la batterie du véhicule. Le temps de conduite doit dès lors être au moins aussi long que le temps de chauffage. En cas de trajets courts, vérifier régulièrement la batterie du véhicule et la recharger si nécessaire.

Pour assurer de bonnes performances, faire fonctionner le chauffage auxiliaire au moins une fois par mois.

### Dispositifs de commande

Le temporisateur ou la télécommande active et désactive le système et sert à programmer les heures de départ.

## Chronomètre



- 1** **Touche d'activation** = Active/désactive la commande et change les informations affichées
- 2** **Touche Précédent** = Sélectionne les fonctions dans la barre de menu et règle les valeurs
- 3** **Barre de menus** = Affiche les fonctions sélectionnables et

- 4** **Touche Suivant** = Sélectionne les fonctions dans la barre de menu et règle les valeurs
- 5** **OK Bouton** = Confirme la sélection

## Télécommande



Les touches de commande fonctionnent de la même manière que pour le temporisateur décrit ci-dessus.

Pour activer la télécommande, appuyer sur le bouton et le relâcher quand la barre de menus s'affiche.

L'indicateur de signal et **SEND** apparaissent brièvement à l'écran, suivis de la température.

**⚠ Attention**

Pendant le plein, couper la télécommande et le chauffage !

Pour la désactiver, appuyer sur le bouton et le maintenir enfoncé pour empêcher un fonctionnement inopiné.

La télécommande possède une portée maximale de 600 mètres. Cette portée peut diminuer du fait de l'environnement et quand la batterie faiblit.



Outre la télécommande, le chauffage peut également s'activer pour une durée de 30 minutes, ou se désactiver, à l'aide de la touche du tableau de bord.

### Remplacement de la batterie

Remplacer la batterie quand la portée de la télécommande diminue ou quand le symbole de charge clignote. Ouvrir le couvercle à l'aide d'une pièce de monnaie et remplacer la batterie (CR 2430 ou équivalente) et veiller à ce que le côté positif (+) se trouve bien contre les bornes positives. Remettre le couvercle en place.

Jetter les batteries usagées conformément à la réglementation environnementale.



Les piles ne doivent pas être jetées avec les ordures ménagères. Elles doivent être recyclées via les centres de collecte appropriés.

### Messages d'erreur de la télécommande

<b>cobA</b>	= Mauvais signal - Régler la position
<b>conP</b>	= Absence de signal - Se rapprocher
<b>bALo</b>	= Batterie faible - Changer la batterie
<b>Err</b>	= Erreur système - Consulter l'atelier
<b>Add, AddE</b>	= Système en mode ap- prentissage

### Configuration de la télécommande

Si la batterie du véhicule est rebranchée, le voyant de la touche du tableau de bord s'allume et le système configure automatiquement le menu de la télécommande. Si le voyant clignote, appuyer sur la touche **OK** de la télécommande, sélectionner **Add** ou **AddE** et confirmer.



Il est possible de configurer également des télécommandes supplémentaires. Appuyer sur la touche jusqu'à ce que le voyant clignote, activer la télécommande, sélectionner **Add** et confirmer.

**AddE** ne configure que la télécommande active et bloque toutes les télécommandes précédemment configurées. **Add** configure jusqu'à 4 télécommandes, mais une seule peut fonctionner à la fois.

## Commande

### Chauffage

Sélectionner  dans la barre de menus et confirmer. La durée pré-réglée du chauffage, par exemple **L 30**, clignote à l'écran. Le réglage d'usine est de 30 minutes.

Pour régler temporairement la durée du chauffage, utiliser la touche  ou  et confirmer. La valeur peut se situer entre 10 et 120 minutes. En raison de la puissance consommée, noter la durée de chauffage.

Pour la désactiver, sélectionner à nouveau  dans la barre de menus et confirmer.

### Ventilation



Sélectionner  dans la barre de menus et confirmer.

La durée de ventilation peut être acceptée ou réglée. La durée affichée est acceptée sans confirmation.

Pour la désactiver, sélectionner à nouveau  dans la barre de menus et confirmer.



## Programmation P

Il est possible de programmer jusqu'à 3 heures de départ pendant une journée ou sur une semaine.

- Sélectionner **P** dans la barre de menus et confirmer.
- Sélectionner le numéro de la mémoire pré-réglée désiré **1**, **2** ou **3** et confirmer.
- Sélectionner le jour et confirmer.
- Sélectionner l'heure et confirmer.
- Sélectionner les minutes et confirmer.
- Sélectionner  ou  et confirmer.
- Si nécessaire, régler la durée de fonctionnement avant le départ et confirmer.

Le numéro de la mémoire pré-réglée à activer suivante est souligné et le jour de la semaine s'affiche. Répéter la procédure pour programmer les autres mémoires pré-réglées.

Appuyer sur la touche  pendant la procédure permet de quitter sans enregistrer les modifications du programme.

Pour supprimer une heure de départ pré-réglée, suivre les étapes de la programmation jusqu'à ce que le symbole de chauffage  clignote. Appuyer sur la touche  ou  jusqu'à ce que **OFF** s'affiche et confirmer.

Le chauffage s'arrête automatiquement 5 minutes après l'heure de départ programmée.

### Remarque

La télécommande possède un capteur de température qui calcule le temps de fonctionnement en fonction de la température ambiante et du niveau de chauffage souhaité (ECO ou HIGH). Le système démarre automatiquement entre 5 et 60 minutes avant l'heure de départ programmée.

### Régler le jour de la semaine, l'heure et la durée du chauffage

Si la batterie du véhicule est débranchée ou si sa tension est trop basse, il faut régler à nouveau l'appareil.

- Sélectionner  et confirmer.
- Sélectionner le jour de la semaine et confirmer.



- Changer les heures et confirmer.
- Changer les minutes et confirmer.
- Changer la durée de chauffage par défaut et confirmer.

### Niveau de chauffage ↻

Le niveau de chauffage préféré pour les heures de départ programmées se règle à l'aide de ECO ou HIGH.

Sélectionner ↻ et confirmer. ECO ou HIGH clignote à l'écran. Pour régler, utiliser la touche ← ou → et confirmer.

## Bouches d'aération

### Bouches d'aération réglables

Le refroidissement d'air étant allumé, au moins une bouche d'aération doit être ouverte pour éviter que l'évaporateur ne givre par manque de circulation d'air.

### Bouches d'aération centrales

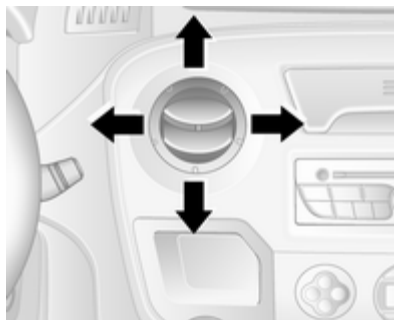

Appuyer sur la bouche d'aération pour l'ouvrir.

Diriger le flux d'air en pivotant la bouche d'aération.

Pousser la bouche d'aération pour la fermer.

### Bouches d'aération latérales

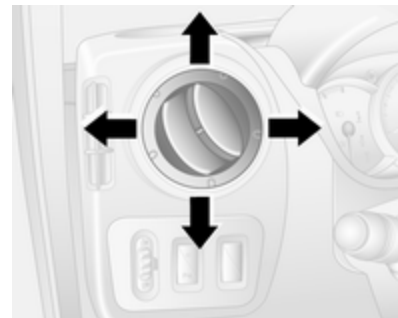

Appuyer sur la bouche d'aération pour l'ouvrir.

Diriger le flux d'air en pivotant la bouche d'aération.

En fonction de la position de la commande de température, de l'air sera envoyé dans le véhicule via les bouches d'aération latérales.

**⚠ Attention**

Ne pas attacher d'objet aux lamelles des bouches d'aération. Risque de dommage et de blessure en cas d'accident.

**Bouches d'aération fixes**

D'autres bouches d'aération se trouvent sous le pare-brise et les vitres latérales ainsi que dans les espaces pour les pieds.

**Refroidisseur de boîte à gants**

Le système de climatisation permet aussi de garder au frais le contenu de la boîte à gants.

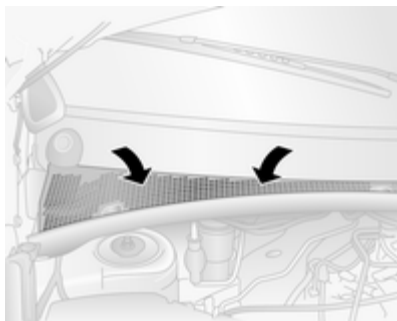
**Maintenance****Prise d'air**

La prise d'air qui est pratiquée dans le compartiment moteur devant le pare-brise doit rester dégagée afin de laisser passer l'air. Le cas échéant, enlever les feuilles, les saletés ou la neige.

**Filtre à pollens**

Le filtre à pollens élimine la poussière, les suies, les pollens et les spores de l'air qui accède à l'habitacle via la prise d'air.

**Fonctionnement normal de la climatisation**

Pour assurer un fonctionnement parfait et constant, faire fonctionner le système de refroidissement une fois par mois pendant quelques minutes, quel que soit le temps ou la saison. Le refroidissement n'est pas possible quand la température extérieure est trop basse.

**Service**

Pour une puissance de refroidissement optimale, l'entretien du système de climatisation est recommandé une fois par an, la première fois 3 ans après la première immatriculation, et comprend :

- Test de fonctionnement et de pression.
- Fonctionnement du chauffage.
- Vérification de l'étanchéité.
- Contrôle de la courroie d'entraînement.

- 
- Nettoyage du condenseur et de la purge d'évaporateur.
  - Contrôle des performances.

## Conduite et utilisation

Conseils de conduite .....	114
Démarrage et utilisation .....	114
Gaz d'échappement .....	121
Boîte manuelle .....	122
Boîte manuelle automatisée .....	123
Freins .....	127
Systèmes de contrôle de conduite .....	128
Systèmes d'assistance au conducteur .....	130
Carburant .....	136
Attelage de remorque .....	138
Fonctions auxiliaires .....	140

## Conseils de conduite

### Contrôle du véhicule

#### **Ne jamais rouler avec le moteur arrêté (sauf lors d'un Autostop)**

De nombreux systèmes ne fonctionneront plus dans ce cas (p. ex. le servofrein, la direction assistée). Conduire de cette façon constitue un danger pour vous et pour les autres. Tous les systèmes fonctionnent pendant un Autostop, mais il y aura une réduction contrôlée de l'assistance à la direction assistée et la vitesse du véhicule est réduite.

Système Stop/Start ⇨ 116.

#### **Pédales**

Afin d'empêcher le blocage de la pédale, la zone sous les pédales ne doit pas être recouverte d'un tapis.

#### **Direction assistée**

Ne jamais laisser le volant braqué à fond quand le véhicule est à l'arrêt car cela pourrait endommager la pompe de direction assistée.

## Démarrage et utilisation

### Rodage d'un véhicule neuf

Ne pas freiner brusquement sans raison impérieuse au cours des premiers déplacements et après la pose de nouvelles plaquettes de frein.

Au cours du premier trajet, de la fumée peut se former en raison de la cire et de l'huile qui s'évaporent du système d'échappement. Stationner le véhicule à l'air libre un moment après le premier trajet et éviter de respirer les vapeurs.

La consommation d'huile moteur et de carburant peut se révéler plus élevée et le processus de nettoyage du filtre à particules (pour diesel) peut avoir lieu plus souvent. L'Autostop peut être interrompu pour permettre le chargement de la batterie du véhicule.

Système Stop/Start ⇨ 116.

Filtre à particules pour diesel ⇨ 121.

## Positions de la serrure de contact

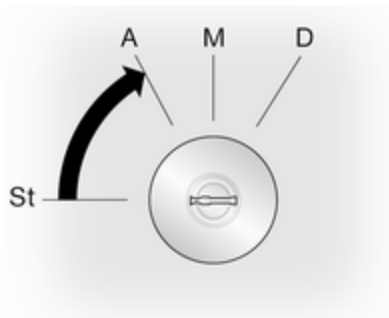

- St = Contact coupé  
 A = Blocage de direction déverrouillé, contact coupé  
 M = Contact mis, pour moteur diesel : préchauffage  
 D = Démarrer

## Démarrage du moteur

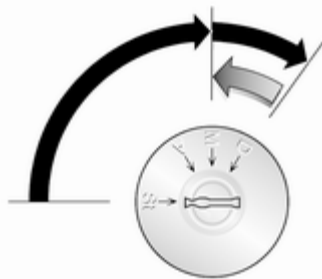

Boîte manuelle : actionner l'embrayage.

Boîte manuelle automatisée : actionner le frein ; la boîte passe automatiquement sur **N**.

Ne pas accélérer.

Tourner la clé en position **M** pour le préchauffage jusqu'à ce que le témoin  s'éteigne dans le centre d'informations du conducteur.

Tourner la clé en position **D** et la relâcher.

Le régime accéléré du moteur revient automatiquement à un régime de ralenti normal quand la température du moteur augmente.

Les tentatives de démarrage ne doivent pas durer plus de 15 secondes. Si le moteur ne démarre pas, attendre 15 secondes avant de répéter la procédure de démarrage. Si nécessaire, enfoncer l'accélérateur avant de répéter la procédure de démarrage.

Avant de redémarrer ou pour arrêter le moteur, ramener la clé de contact en position **St**.

Pendant un Autostop, enfoncer la pédale d'embrayage pour démarrer le moteur. Système Stop/Start  116.



## Commande du régime de ralenti



Pour augmenter le régime de ralenti, appuyer sur le commutateur. La fonction est activée après quelques secondes.

La fonction sera désactivée quand :

- la pédale d'embrayage est enfoncée ;
- la pédale d'accélérateur est enfoncée ;
- la boîte de vitesses manuelle automatisée n'est pas sur le neutre **N** ;

- la vitesse du véhicule est supérieure à 0 km/h ;
- le témoin ,  ou STOP s'allume dans le combiné d'instruments.

Pour augmenter ou réduire le niveau du régime de ralenti rapide, prendre contact avec un atelier.

## Coupure d'alimentation en décélération

L'alimentation en carburant est automatiquement coupée en décélération, c'est-à-dire quand le véhicule roule et qu'un rapport est engagé, mais que la pédale d'accélérateur est relâchée.

## Système d'arrêt-démarrage

Le système Stop/Start permet d'économiser du carburant et de réduire les émissions à l'échappement. Lorsque les conditions le permettent, il coupe le moteur dès que le véhicule est à l'arrêt, par exemple, devant un feu rouge ou dans un bouchon. Il redémarre automatiquement le moteur dès que le conducteur actionne la pédale d'embrayage. Grâce à un capteur de batterie de véhicule, la fonction Autostop n'est exécutée que si la batterie du véhicule est suffisamment chargée pour assurer le redémarrage.

### Activation

Le système Stop/Start est disponible dès que le moteur démarre, le véhicule prend la route et que les conditions décrites dans cette section sont remplies.

## Désactivation



Désactiver le système d'arrêt-démarrage manuellement en appuyant sur le bouton . La DEL dans le bouton s'allume lorsque le système est désactivé.

## Autostop

Lorsque le véhicule est au ralenti ou à l'arrêt, activer Autostop comme suit :

- enfoncer la pédale d'embrayage,
- placer le levier sélecteur sur **N**,
- relâcher la pédale d'embrayage.

Le moteur est coupé alors que le contact reste allumé si les conditions requises sont remplies.



Un Autostop est indiqué lorsque  s'allume en vert sur le combiné d'instruments.

Lors d'un Autostop, les performances de freinage sont conservées.

## Conditions pour un Autostop

Le système Stop/Start vérifie que chacune des conditions suivantes soit remplie, sinon il empêche l'Autostop.

- Le système Stop/Start n'est pas désactivé manuellement,
- le capot est complètement fermé,
- la porte du conducteur est fermée ou la ceinture de sécurité du conducteur est bouclée,
- la batterie du véhicule est suffisamment chargée et en bon état,
- le moteur est chaud,
- la température de liquide de refroidissement du moteur n'est pas trop élevée,
- la température ambiante n'est pas trop basse,
- la fonction de dégivrage n'est pas activée,
- le système de climatisation n'empêche pas un Autostop,
- la dépression de frein est suffisante,
- le véhicule a roulé depuis le dernier Autostop.
- la fonction d'autonettoyage du filtre à particules (pour diesel) est en cours.

La fonction Autostop peut être moins efficace à une température ambiante avoisinant le point de gel.

Certains réglages du système de climatisation peuvent empêcher un Autostop. Voir le chapitre sur la Climatisation pour obtenir plus d'informations ⇨ 100.

La fonction Autostop peut être interrompue immédiatement après la conduite sur une autoroute.

Autostop peut également être bloqué temporairement si la batterie du véhicule a été rechargée par une source externe.

Rodage d'un véhicule neuf ⇨ 114.

### Protection contre le déchargement de la batterie du véhicule

Pour assurer le redémarrage fiable du moteur, le système d'arrêt-démarrage intègre plusieurs fonctions de protection contre la décharge de la batterie du véhicule.

### Redémarrage du moteur par le conducteur

Enfoncer la pédale d'embrayage pour redémarrer le moteur. Si le levier sélecteur n'est pas en position **N** ou que d'autres conditions ne sont pas remplies, démarrer avec la clé de contact.

Le témoin  s'éteint sur le combiné d'instruments quand le moteur est redémarré.

Si le levier sélecteur n'est pas en position **N** avant d'appuyer sur l'embrayage, un redémarrage ne s'effectuera pas.

### Redémarrage du moteur par le système Stop/Start

Le levier sélecteur doit être en position **N** pour qu'un redémarrage automatique soit possible.

Si l'une des conditions suivantes se produit pendant un Autostop, le système Stop/Start redémarrera automatiquement le moteur. Le témoin  clignote en vert au niveau du combiné d'instruments pendant le redémarrage automatique du moteur.

- Le système Stop/Start est désactivé manuellement,
- la température du moteur est trop basse,
- la batterie du véhicule est déchargée,
- la dépression de frein est insuffisante,
- le véhicule commence à démarrer lentement,
- la fonction de dégivrage est activée,
- le système de climatisation demande le démarrage du moteur,
- le temps prévu a été dépassé.

Si un accessoire électrique, un lecteur CD portable par ex., est branché sur la prise de courant, une brève chute de tension au redémarrage peut être perçue.

Si l'Infotainment System est en cours de fonctionnement, le son peut être momentanément réduit ou interrompu pendant le redémarrage.

Signaux sonores ⇨ 89.



## Défaillance

L'éclairage en jaune du témoin (A) indique une défaillance dans le système d'arrêt-démarrage ↷ 87. Prendre contact avec un atelier

## Stationnement

- Ne pas stationner le véhicule au-dessus d'un sol facilement inflammable. En effet, le sol pourrait s'enflammer en raison de températures élevées du système d'échappement.
- Serrer toujours le frein de stationnement sans actionner le bouton de déverrouillage. Dans une pente ou dans une côte, le serrer aussi fort que possible. Pour réduire l'effort d'actionnement, enfoncer en même temps la pédale de frein.
- Couper le moteur et le contact. Tourner le volant jusqu'à ce que le blocage de la direction s'enclenche (antivol).
- Lorsque le véhicule est sur une route plane ou en côte, engager la première avant de couper le con-

tact. Dans une côte, diriger les roues avant à l'opposé de la bordure du trottoir.

Si le véhicule est sur une pente, engager la marche arrière avant de couper le contact. Diriger les roues avant vers la bordure du trottoir.

- Verrouiller le véhicule et activer le dispositif antivol et l'alarme antivol.

## Suspension pneumatique

Fonctionne automatiquement quand le véhicule roule. Le système de suspension pneumatique adapte constamment la garde au sol en fonction de la charge du véhicule.

Se reporter aux instructions d'utilisation fournies pour obtenir plus d'informations sur le système de suspension pneumatique.

## Interrupteur général

### Avertissement

Le système de suspension pneumatique doit être arrêté lorsque le véhicule est remorqué, démarré par câbles auxiliaires, surélevé ou transporté.

Ne pas arrêter le système de suspension pneumatique en roulant.



L'interrupteur général se trouve sur le montant de porte.

## Télécommande



La télécommande permet de relever ou d'abaisser la suspension afin d'augmenter la garde au sol ou de faciliter l'accès dans le véhicule.



Le boîtier de télécommande aimanté peut être fixé sur toute pièce métallique du véhicule.

Quand le contact est mis, appuyer sur le bouton correspondant pendant 2 secondes pour régler la hauteur de la suspension. Le témoin lumineux clignote par intermittence pendant que le réglage est en cours et s'allume lorsqu'il est terminé.

Manipuler la télécommande avec précaution, la protéger de l'humidité et des températures élevées, éviter tout actionnement inutile.



### Réglages préprogrammés

Règle la hauteur de la suspension sur l'une des positions préprogrammées. Les boutons sont fonctionnels uniquement lorsque le moteur tourne.

-  = position abaissée
-  = position normale
-  = position élevée

### Réglages manuels

Le réglage manuel peut être effectué uniquement quand le véhicule est à l'arrêt.

Sélectionner en enfonçant le bouton  pendant 2 secondes, puis appuyer sur le bouton  pour augmenter ou sur le bouton  pour abaisser.

Pour quitter, appuyer sur l'un des boutons préprogrammés.

Le réglage manuel est quitté automatiquement quand le véhicule roule. Si le contact est coupé, le véhicule re-



trouvera la garde au sol normale la prochaine fois que le contact sera mis.

### Mode Service

Appuyer sur le bouton  pendant 5 secondes pour mettre le véhicule en mode service. Le témoin lumineux s'allumera. L'interrupteur général pour la suspension pneumatique doit être éteint quand le mode service est activé.

Appuyer à nouveau sur le bouton  pendant 5 secondes pour quitter le mode service.

### Défaillance

Une défaillance est signalée par le clignotement intermittent du bouton . Si le mode service est activé et qu'il y a une défaillance, les boutons  et  clignoteront simultanément.

Faire remédier à la cause du problème par un atelier.

## Gaz d'échappement

### Danger

Les gaz d'échappement contiennent du monoxyde de carbone incolore et inodore mais néanmoins nocif. Danger de mort en cas d'inhalation.

Si des gaz d'échappement pénètrent dans l'habitacle, ouvrir les vitres. Faire remédier à la cause de la défaillance par un atelier.

Éviter de rouler avec le coffre ouvert car des gaz d'échappement pourraient pénétrer dans le véhicule.

## Filtere à particules (pour diesel)

Le système de filtre à particules pour diesel filtre les particules de suie nocives dans les gaz d'échappement du moteur. Le système dispose d'une fonction d'autonettoyage qui s'effectue automatiquement en roulant et

sans avertissement. Le filtre est nettoyé régulièrement par combustion à haute température des particules de suie retenues. Ce processus s'effectue automatiquement et le développement de fumées et d'odeur pendant ce processus est normal.



Dans certaines conditions de conduite, par exemple des petits trajets, le système ne peut pas se nettoyer automatiquement.

Si le nettoyage du filtre est requis et que les conditions de circulation antérieures n'ont pas permis un nettoyage automatique, cela sera signalé par le déclenchement du témoin  84. Prendre immédiatement contact avec un atelier.

## Catalyseur

Le catalyseur réduit la quantité de substances nocives dans les gaz d'échappement.

### Avertissement

Des qualités de carburant autres que celles mentionnées aux pages  136,  188 pourraient endommager le catalyseur ou les composants électroniques.

L'essence non brûlée surchauffera et endommagera le catalyseur. Il faut dès lors éviter d'utiliser le démarreur de manière excessive, de rouler jusqu'en panne sèche et de faire démarrer le moteur en poussant ou en remorquant le véhicule.

En cas de ratés, de fonctionnement irrégulier du moteur, de réduction des performances du moteur ou d'autres problèmes inhabituels, faire remédier à la cause de la défaillance dès que possible. En cas d'urgence, il est possible de continuer à rouler pendant une brève période, à faible régime et à vitesse réduite.

Si le témoin  clignote, les limites d'émission autorisées peuvent avoir été dépassées. Relever le pied de

l'accélérateur jusqu'à ce que  arrête de clignoter et reste allumé en permanence. Prendre immédiatement contact avec un atelier.

Témoin de dysfonctionnement  84.

## Boîte manuelle



Pour passer la marche arrière, avec le véhicule à l'arrêt, enfoncer la pédale d'embrayage, soulever la bague du levier sélecteur puis engager le rapport.

Si le rapport ne s'engage pas, amener le levier au point mort, relâcher la pédale d'embrayage puis débrayer à nouveau ; réessayer de passer la marche arrière.

Ne pas laisser patiner l'embrayage inutilement.

Lors de la manœuvre, enfoncer la pédale d'embrayage à fond. Ne pas utiliser la pédale comme repose-pied.

### Avertissement

Il n'est pas recommandé de conduire en gardant la main sur le levier sélecteur.

## Boîte manuelle automatisée

La boîte manuelle automatisée (MTA) permet un passage des vitesses manuel (mode manuel) ou automatique (mode automatique) avec, dans tous les cas, une commande d'embrayage automatique.

## Affichage de la transmission



Affichage du mode et du rapport actuel.

## Démarrage du moteur

Enfoncer la pédale de frein en démarant le moteur. Si la pédale de frein n'est pas enfoncée,  s'allume sur l'affichage de la transmission et il est impossible de démarrer le moteur.

Quand la pédale de frein est enfoncée, la boîte passe automatiquement à la position N (neutre) ; « N » apparaît sur l'affichage de la transmission et le moteur peut être démarré. Un léger retard peut survenir.

## Levier sélecteur

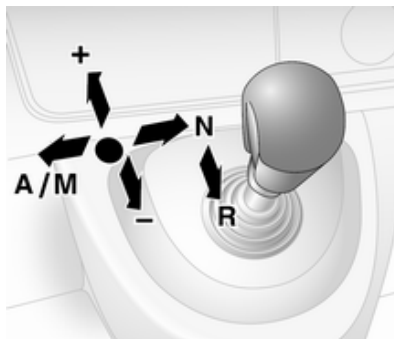

Toujours déplacer le levier sélecteur aussi loin que possible dans la direction adéquate. Quand il est relâché, il revient automatiquement en position centrale.

**N** = Neutre (point mort).  
**A/** = Basculent entre le mode automatique et le mode manuel.  
**M**

L'affichage de la transmission indique « A » en mode automatique.

**R** = Marche arrière.

N'engager qu'avec le véhicule à l'arrêt. L'affichage de la transmission indique « R » quand la marche arrière est engagée.

**+** = Passage au rapport supérieur.

**-** = Passage au rapport inférieur.

## Prendre la route

Quand le moteur est démarré, la boîte de vitesse est en mode automatique. Enfoncer la pédale de frein et déplacer le levier sélecteur vers **+** pour engager le premier rapport.

En sélectionnant **R**, la marche arrière est sélectionnée. Après avoir relâché la pédale de frein, le véhicule commence à démarrer lentement. Pour démarrer rapidement, relâcher la pédale de frein et accélérer directement après avoir engagé un rapport.

En mode automatique, la boîte de vitesses passe automatiquement les autres rapports, en fonction des conditions de conduite.

Pour engager le mode manuel, déplacer le levier sélecteur vers **A/M**. Le rapport courant sera indiqué sur l'affichage de la transmission.

Pour engager le premier rapport, enfoncer la pédale de frein et déplacer le levier sélecteur vers **+** ou **-**. Passer un rapport supérieur ou inférieur en déplaçant le levier sélecteur vers **+** ou **-**. Des rapports peuvent être sautés en déplaçant le levier sélecteur plusieurs fois à bref intervalle.

### Arrêt du véhicule

En mode automatique ou manuel, le premier rapport est engagé et la boîte de vitesses est débrayée quand le véhicule est arrêté. En **R**, la marche arrière reste engagée.

En cas d'arrêt dans une pente, serrer le frein de stationnement ou enfoncer la pédale de frein. Pour éviter la surchauffe de l'embrayage, un signal sonore intermittent peut retentir pour rappeler d'enfoncer la pédale de frein ou de serrer le frein de stationnement.

Couper le moteur si l'arrêt est prolongé, p. ex. dans les embouteillages.

Quand le véhicule est à l'arrêt et que la porte du conducteur est ouverte, un signal sonore peut retentir pour rappeler de mettre la boîte au point mort ou d'enfoncer la pédale de frein.

### Frein moteur

#### Mode Automatique

En pente, la boîte manuelle automatisée ne passe pas aux rapports supérieurs à moins qu'un régime moteur

relativement important n'ait été atteint. Elle rétrograde à temps lors des freinages.

#### Mode manuel

Pour utiliser l'effet du frein moteur, rétrograder à temps en cas de conduite en pente.

### Désenlèvement du véhicule

L'alternance marche avant / marche arrière est uniquement autorisée si le véhicule est enlisé dans du sable, de la boue, de la neige ou bloqué dans une ornière. Déplacer le levier sélecteur entre **R** et **A/M** (ou entre **+** et **-**) de façon répétée, en appliquant une légère pression sur la pédale d'accélérateur. Ne pas emballer le moteur et éviter toute accélération brusque.

### Stationnement

Serrer le frein de stationnement. Le dernier rapport engagé (indication sur l'affichage de la transmission) reste engagé. En position **N**, aucun rapport n'est engagé.

Une fois le contact coupé, la boîte de vitesses ne réagit plus aux déplacements du levier sélecteur.

Si le contact n'est pas mis ou si le frein de stationnement n'a pas été serré, un signal sonore intermittent retentira lors de l'ouverture de la porte du conducteur.

## Mode manuel

Si un rapport supérieur est engagé à trop faible régime ou si un rapport inférieur est engagé à trop haut régime, aucun changement de vitesse n'a lieu. Ceci permet d'éviter des régimes trop faibles ou trop élevés du moteur.

À un régime moteur trop bas, la boîte de vitesses passe automatiquement à un rapport inférieur.

À un régime moteur trop haut, la boîte de vitesses passe automatiquement à un rapport supérieur uniquement via un kickdown.

## Programmes de conduite électroniques

### Programme Hiver ❄️



En cas de difficulté de démarrage sur chaussée glissante, activer le mode Hiver.

### Activation

Appuyer sur le bouton ❄️. Le témoin ❄️ apparaît sur l'affichage de la transmission. La boîte de vitesse passe en mode automatique et le véhicule démarre dans un rapport adéquat.

### Désactivation

Le mode Hiver est désactivé si :

- le bouton ❄️ est à nouveau actionné ;
- le contact est coupé ;
- il y a un passage en mode manuel.

Afin de protéger la boîte de vitesses en cas de températures d'embrayage extrêmement élevées, un signal sonore intermittent peut retentir. Dans de tels cas, enfoncer la pédale de frein, sélectionner « N » et serrer le frein de stationnement pour permettre le refroidissement de l'embrayage.

### Mode Chargé kg



Il est possible d'utiliser le mode Chargé à la fois dans le mode manuel et dans le mode automatique. Dans les deux cas, les schémas de changement de rapport sont automatiquement adaptés pour le transport d'une charge utile accrue.

### Activation

Appuyer sur le bouton **kg**. Le témoin **kg** apparaît sur l'affichage de la transmission. La boîte sélectionnera alors des schémas de changement de rapport optimisés.

### Désactivation

Le mode Chargé est désactivé si :

- le bouton **kg** est à nouveau actionné
- le contact est coupé.

### Kickdown

En enfonçant la pédale d'accélérateur au-delà du point de résistance, un rapport inférieur est sélectionné en fonction du régime moteur. La pleine puissance du moteur est disponible pour accélérer.

Si le régime moteur est trop élevé, la boîte de vitesses passe à un rapport supérieur, même en mode manuel. Sans kickdown, ce changement de rapport automatiquement n'est pas effectif en mode manuel.

### Défaillance

En cas de défaillance, le témoin  apparaît sur l'affichage de la transmission. Il est possible de continuer à rouler pour autant que le véhicule soit conduit avec prudence et anticipation.

Faire remédier à la cause du problème par un atelier.

### Coupure de courant

La transmission reste embrayée s'il y a une coupure de courant et qu'un rapport est engagé. Il est impossible de bouger le véhicule.

Si la batterie du véhicule est déchargée, effectuer le démarrage par câble  171.

Si le problème ne vient pas d'une batterie de véhicule déchargée, prendre contact avec un atelier.

Si la position neutre (point mort) ne peut pas être sélectionnée, le véhicule ne doit être remorqué qu'avec les roues motrices soulevées  174.

Remorquage du véhicule  174.



## Freins

Le système de freinage possède deux circuits indépendants l'un de l'autre.

Si un circuit de freinage est défaillant, le véhicule peut toujours être freiné grâce à l'autre circuit de freinage. Toutefois, l'efficacité de freinage n'est obtenue qu'avec la pédale de frein fermement enfoncée. Il est donc nécessaire d'exercer un effort nettement plus important. La distance de freinage est plus longue qu'habituellement. Prendre contact avec un atelier avant de poursuivre votre déplacement.

Quand le moteur ne tourne pas, l'assistance du servofrein disparaît une fois que la pédale de frein a été actionnée une ou deux fois. Le freinage n'est pas réduit, mais il nécessite une force beaucoup plus grande. Il est particulièrement important de garder cela à l'esprit quand le véhicule est remorqué.

Témoin  ⇨ 84.

Si les garnitures de frein sont usées jusqu'à une limite prédéterminée, le système de freinage nécessitera une inspection. Prendre contact avec un atelier.

Témoin  ⇨ 85.

## Antiblocage de sécurité

L'antiblocage de sécurité (ABS) empêche que les roues ne se bloquent.



Dès qu'une roue a tendance à bloquer, l'ABS module la pression de freinage de la roue incriminée. Le véhicule puisse toujours être dirigé, même en cas de freinage d'urgence.

La régulation ABS est identifiable à la pulsation de la pédale de frein et au bruit du processus de régulation.

Afin d'obtenir un freinage optimal, enfoncer la pédale de frein à fond pendant toute la durée du freinage malgré la pulsation de la pédale de frein. Ne pas réduire la pression sur la pédale.

Témoin  ⇨ 85.

## Défaillance

Si les témoins  et  s'allument avec les messages **ABS A CONTROLER** et **ESP A CONTROLER** sur le centre d'informations du conducteur, l'ABS présente une défaillance. Le système de freinage reste opérationnel, mais sans régulation ABS.

### Attention

En cas de défaillance de l'ABS, les roues peuvent avoir tendance à se bloquer en cas de freinage brutal. Les avantages de l'ABS ne sont plus disponibles. Lors d'un freinage brutal, le véhicule ne peut plus être dirigé et peut déraiper.

Si les témoins , ,  et  s'allument, l'ABS et l'ESP sont désactivés et le message **PANNE DU FREINAGE** apparaît dans le centre d'informations du conducteur. Prendre contact avec un atelier.

Faire remédier à la cause du problème par un atelier.

## Frein de stationnement

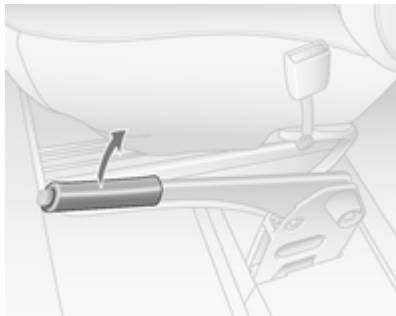

Serrer toujours le frein de stationnement sans actionner le bouton de déverrouillage. Dans une pente ou dans une côte, le serrer aussi fort que possible.

Pour desserrer le frein de stationnement, soulever un peu le levier, appuyer sur le bouton de déverrouillage et abaisser complètement le levier.

Pour réduire les efforts d'actionnement du frein de stationnement, enfoncer en même temps la pédale de frein.

Témoin   84.

## Assistance au freinage

Lors d'un enfoncement rapide et puissant de la pédale de frein, la force de freinage maximale (freinage d'urgence) est sollicitée automatiquement.

Maintenir une pression constante sur la pédale de frein aussi longtemps qu'un freinage maximal est nécessaire. La force de freinage maximale est automatiquement réduite quand la pédale de frein est relâchée.

## Systèmes de contrôle de conduite

### Système antipatinage

Le système antipatinage (TC) est un composant de l'Electronic Stability Program (ESP<sup>®</sup>Plus) qui améliore la stabilité de conduite lorsque c'est nécessaire, quels que soient le type de revêtement ou l'adhérence des pneus, empêchant ainsi les roues motrices de patiner.

Dès que les roues motrices commencent à patiner, la puissance délivrée par le moteur est réduite et la roue qui patine le plus est freinée individuellement. Ainsi, même sur chaussée glissante, la stabilité du véhicule est considérablement améliorée.

L'antipatinage est fonctionnel dès que le contact est mis et que le témoin  s'éteint dans le combiné d'instruments.

Quand le TC est actif,  clignote.

**⚠ Attention**



Ce dispositif de sécurité particulier ne doit pas vous pousser à adopter un style de conduite dangereux.



Adapter la vitesse aux conditions de circulation.

Témoin  85.

**Désactivation**

Quand le patinage des roues motrices est nécessaire, il est possible de désactiver l'antipatinage :

Appuyer sur le bouton . Le témoin  s'allume dans le combiné d'instruments.

Le TC est réactivé en appuyant à nouveau sur le bouton . Le témoin  s'éteint dans le combiné d'instruments. L'antipatinage est également réactivé la prochaine fois que le contact est mis.

Quand le véhicule atteint une vitesse de 50 km/h, la fonction Antipatinage sera automatiquement réactivée.

**Electronic Stability Program**

L'Electronic Stability Program (ESP<sup>Plus</sup>) améliore la stabilité de la conduite lorsque c'est nécessaire, quel que soit le type de surface de revêtement ou l'adhérence des pneus. Il comprend également une fonction antipatinage.

Dès que le véhicule menace de dérapier (sous-virage, survirage), la puissance du moteur est réduite et les roues sont freinées individuellement.

Ainsi, même sur chaussée glissante, la stabilité du véhicule est considérablement améliorée.

L'ESP<sup>Plus</sup> est fonctionnel dès que le contact est mis et que le témoin  s'éteint dans le combiné d'instruments.

La régulation de l'ESP<sup>Plus</sup> est signalée par le clignotement de .

**⚠ Attention**

Ce dispositif de sécurité particulier ne doit pas vous pousser à adopter un style de conduite dangereux.

Adapter la vitesse aux conditions de circulation.



Témoin  85.

## Désactivation



Quand le patinage des roues motrices est nécessaire, il est possible de désactiver l'ESP<sup>Plus</sup> :

Appuyer sur le bouton . Le témoin  s'allume dans le combiné d'instruments et le message **ANTIPATINAGE DESACTIVE** apparaît dans le centre d'informations du conducteur.

L'ESP<sup>Plus</sup> est réactivé en appuyant à nouveau sur le bouton . Le témoin  s'éteint dans le combiné d'ins-

truments. L'ESP<sup>Plus</sup> est également réactivé la prochaine fois que le contact est mis.

Quand le véhicule atteint une vitesse de 50 km/h, la fonction ESP<sup>Plus</sup> sera automatiquement réactivée.

## Défaillance

Si le système détecte une défaillance, le témoin  s'allume dans le combiné d'instruments et le message **ESP A CONTROLER** apparaît dans le centre d'informations du conducteur.

Faire remédier à la cause du problème par un atelier.

Messages du véhicule  89.

## Systemes d'assistance au conducteur

### Attention

Les systèmes d'assistance au conducteur ont été conçus pour aider le conducteur et ne remplacent absolument pas sa vigilance.

Le conducteur assume la pleine responsabilité de sa conduite.

En cas d'emploi des systèmes d'assistance au conducteur, toujours rester attentif aux conditions de circulation actuelles.

## Régulateur de vitesse

Le régulateur de vitesse peut mémoriser et maintenir des vitesses égales ou supérieures à 30 km/h. Descentes et montées peuvent provoquer des écarts par rapport à la vitesse mémorisée.

Pour des raisons de sécurité, le régulateur de vitesse ne peut être activé qu'après que vous ayez appuyé une fois sur la pédale de frein.



Ne pas activer le régulateur de vitesse lorsqu'une vitesse constante n'est pas conseillée.

Avec une boîte manuelle automatisée, n'activer le régulateur de vitesse qu'en mode automatique.

Témoins  et  ↪ 87.



## Activation





Appuyer sur le commutateur , le témoin  s'allume en vert dans le combiné d'instruments.

Le régulateur de vitesse est alors en mode veille et un message correspondant s'affiche dans le centre d'informations du conducteur.



Accélérer jusqu'à la vitesse souhaitée, puis appuyer sur le commutateur  ou . La vitesse actuelle est alors mémorisée et maintenue et la pédale d'accélérateur peut être relâchée.



Le témoin  s'allume en vert dans le combiné d'instruments conjointement avec  et un message correspondant apparaît dans le centre d'informations du conducteur.

Il est possible d'augmenter la vitesse en enfonçant la pédale d'accélérateur. La vitesse mémorisée clignote dans le combiné d'instruments. Après relâchement de la pédale d'accélérateur, la vitesse mémorisée est rétablie.

Le régulateur de vitesse reste activé pendant le changement de vitesse.

La vitesse reste mémorisée jusqu'à ce que le contact soit coupé.

### Augmentation de la vitesse

Avec le régulateur de vitesse activé, la vitesse du véhicule peut être augmentée en continu ou pas à pas en maintenant enfoncé ou en tapotant plusieurs fois le commutateur **+**.

Quand le commutateur est relâché, la vitesse courante est mémorisée et maintenue.

En variante, accélérer jusqu'à la vitesse souhaitée et la mémoriser en enfonçant le commutateur **+**.

### Diminution de la vitesse

Avec le régulateur de vitesse activé, la vitesse du véhicule peut être réduite en continu ou pas à pas en maintenant enfoncé ou en tapotant plusieurs fois le commutateur **-**.

Quand le commutateur est relâché, la vitesse courante est mémorisée et maintenue.

### Désactivation

Appuyer sur le commutateur **O** : le régulateur de vitesse est désactivé et le témoin vert  s'éteint dans le combiné d'instruments.

Désactivation automatique :

- quand la vitesse du véhicule descend sous 30 km/h ;
- quand la pédale de frein est actionnée ;
- quand la pédale d'embrayage est actionnée ;
- levier sélecteur en position **N**.



La vitesse est mémorisée et un message correspondant apparaît dans le centre d'informations du conducteur.

### Reprise de la vitesse mémorisée

Appuyer sur le commutateur **R** à une vitesse supérieure à 30 km/h.

Si la vitesse mémorisée est nettement supérieure à la vitesse actuelle, le véhicule accélérera fortement jusqu'à ce que la vitesse mémorisée soit atteinte.

### Effacement de la vitesse mémorisée



Appuyer sur le commutateur  : les témoins verts  et  s'éteignent dans le combiné d'instruments.

### Limiteur de vitesse

Le limiteur de vitesse empêche le véhicule de dépasser une vitesse maximale prédéfinie de plus de 30 km/h.

### Activation



Appuyer sur le commutateur , le témoin  s'allume en jaune dans le combiné d'instruments.

La fonction de limiteur de vitesse est alors en mode veille et un message correspondant s'affiche dans le centre d'informations du conducteur.

Accélérer jusqu'à la vitesse souhaitée, puis appuyer sur le commutateur **+** ou **-**. La vitesse actuelle est enregistrée.

Le véhicule peut être conduit normalement, mais il ne sera pas possible de dépasser la vitesse limite programmée, sauf en cas d'urgence.

Quand la vitesse limite ne peut pas être maintenue, par ex. dans une forte pente, la vitesse limite clignotera dans le centre d'informations du conducteur.

#### Augmentation de la vitesse limite

La vitesse limite du véhicule peut être augmentée en continu ou pas à pas en maintenant enfoncé ou en tapotant plusieurs fois le commutateur **+**.

#### Réduction de la vitesse limite

La vitesse limite du véhicule peut être réduite en continu ou pas à pas en maintenant enfoncé ou en tapotant plusieurs fois le commutateur **-**.

#### Dépassement de la vitesse limite

En cas d'urgence, il est possible de dépasser la vitesse limite en appuyant fermement sur la pédale d'accélérateur au-delà du point de résistance.

La vitesse limite clignotera dans le centre d'informations du conducteur.

Relâcher la pédale d'accélérateur et la fonction de limitation de vitesse est réactivée dès qu'une vitesse inférieure à la vitesse limite est atteinte.

#### Désactivation

Appuyer sur le commutateur **O** : le limiteur de vitesse est désactivé et le véhicule peut être conduit normalement.

La vitesse limite est mémorisée et un message correspondant apparaît dans le centre d'informations du conducteur.

#### Réactivation

Appuyer sur le commutateur **R**. La fonction de limitation de vitesse est réactivée.

#### Effacement de la vitesse limite

Appuyer sur le commutateur **☺**.

Le témoin jaune **☺** s'éteint dans le combiné d'instruments.

#### Aide au stationnement

L'aide au stationnement facilite les manœuvres de stationnement en arrière en mesurant la distance entre l'arrière du véhicule et les obstacles. C'est toutefois le conducteur qui reste pleinement responsable de la manœuvre de stationnement.



Le système se compose de quatre capteurs de stationnement à ultrasons disposés dans le pare-chocs arrière.

### Remarque

Des pièces fixées dans la zone de détection peuvent entraîner un dysfonctionnement du système.

### Activation

Le système s'enclenche automatiquement quand la marche arrière est engagée. Un bref signal sonore indique que le système est prêt à fonctionner.

Un obstacle est signalé par un signal sonore. L'intervalle entre les signaux sonores se réduit au fur et à mesure que le véhicule se rapproche de l'obstacle. Quand la distance est inférieure à 30 cm, le signal sonore est continu.

### **⚠ Attention**

Différentes surfaces réfléchissantes d'objets ou de vêtements ainsi que des sources externes de parasites peuvent, dans des condi-

tions particulières, empêcher le système de reconnaître des obstacles.

Une attention particulière doit être accordée aux obstacles bas qui peuvent endommager la partie inférieure du pare-chocs.

### Avertissement

Les performances du capteur peuvent être dégradées par la présence de glace ou de neige, par ex., sur le capteur.

Les performances du système d'aide au stationnement peuvent être réduites en raison de la charge élevée.

Des conditions spécifiques s'appliquent si des véhicules de plus grande taille sont impliqués (p. ex. véhicules tout terrain, fourgonnette, camionnette). L'identification d'objet dans la partie supérieure du véhicule ne peut pas être garantie.

Des objets offrant une section transversale de réflexion fort étroite, tels que des objets étroits ou des matériaux souples, peuvent ne pas être détectés par le système.

L'aide au stationnement ne détectera pas des objets hors de sa plage de détection.

### Désactivation



Il est possible de désactiver ou de désactiver temporairement le système.



### Désactivation temporaire

Désactiver temporairement le système en appuyant sur le bouton **P** du tableau de bord avec le contact mis et la marche arrière engagée. Le témoin dans le bouton s'allume.

Si aucun signal sonore n'est émis quand la marche arrière est engagée, cela indique que le système est désactivé.

La fonction est réactivée en appuyant à nouveau sur le bouton **P** ou à la prochaine fois que le contact est mis.

### Désactivation temporaire

Désactiver permanent le système en enfonçant et en maintenant le bouton **P** du tableau de bord pendant environ 3 secondes, avec le contact mis et la marche arrière engagée. Le témoin dans le bouton s'allume en permanence.

Le système est désactivé et ne fonctionnera plus. Si aucun signal sonore n'est émis quand la marche arrière est engagée, cela indique que le système est désactivé.

La fonction est réactivée en enfonçant et en maintenant le bouton **P** pendant 3 secondes environ.

### Défaillance

Si le système détecte une défaillance de fonctionnement, un signal sonore continu retentira pendant environ 5 secondes quand la marche arrière est engagée. Prendre contact avec un atelier pour remédier à la cause du problème.

#### Avertissement

Lors de la marche arrière, la zone doit être dégagée de tout obstacle qui pourrait entrer en collision avec le soubassement du véhicule.

Un impact à l'essieu arrière, qui peut ne pas être visible, pourrait engendrer des changements inhabituels dans le comportement du véhicule. En cas d'un tel impact, prendre contact avec un atelier.

### Caméra arrière



En principe, la caméra est installée sous la baguette de plaque d'immatriculation avec un écran monté sur le pare-soleil du conducteur.

### Fonctionnement

La caméra de recul permet au conducteur de voir l'arrière du véhicule à l'écran d'affichage quand il fait une marche arrière.

Pour activer ou désactiver le système, sélectionner la touche Start/Stop (marche/arrêt) située à droite de l'écran.

Les touches restantes de l'écran permettent à l'utilisateur de sélectionner la source AV1 ou AV2 et de régler la luminosité et le contraste de l'écran.

Pour obtenir une visibilité optimale, il ne faut pas que la caméra de recul soit couverte de saleté, de neige ou de glace.

#### Attention

Le système est une aide à la marche arrière et ne remplace pas la vision du conducteur.

Ne pas profiter cette fonction pour prendre des risques pendant une marche arrière.

Reculer sans faire convenablement attention risque d'endommager le véhicule ou de provoquer un accident corporel éventuellement fatal. Toujours regarder dans les rétroviseurs extérieurs et par dessus son épaule avant de faire marche arrière.

Les systèmes d'aide à la conduite ne relèvent pas le conducteur de la pleine responsabilité du fonctionnement du véhicule.

## Carburant

### Carburant pour moteurs diesel

N'utiliser que du carburant diesel (gazole) qui répond à la norme EN 590. Le carburant doit présenter une faible teneur en soufre (max. 10 ppm). Les carburants standardisés équivalents avec une teneur en biodiesel (= FAME selon EN14214) de max. 7% en volume (conformément à DIN 51628 ou normes équivalentes) peuvent être utilisés.

Dans des pays hors de l'Union européenne, utiliser le carburant euro-diesel avec une concentration de soufre inférieure à 50 ppm.

#### Avertissement

L'utilisation de carburant ne se conformant pas à EN 590 ou toute autre spécification identique peut conduire à une perte de puissance

du moteur, une usure plus importante ou des dommages sur le moteur et peut affecter la garantie.

Ne pas utiliser de fuel diesel pour moteurs marins, de fuel de chauffage, de carburants diesel fabriqués entièrement à partir de plantes comme par exemple huile de colza ou biodiesel, Aquazole et autres émulsions gazole-eau similaires. Il n'est pas autorisé de mélanger le diesel avec des carburants pour moteurs à essence afin de le diluer.

La fluidité et la filtrabilité du carburant diesel dépendent de la température. À basses températures, faire le plein de diesel avec des propriétés hivernales garanties.

## Faire le plein

### **⚠ Danger**

Avant de reprendre du carburant, arrêter le moteur ainsi que les chauffages externes avec chambre de combustion. Éteindre les téléphones mobiles.

Lors du remplissage du réservoir, respecter les prescriptions d'utilisation et de sécurité de la station-service.

### **⚠ Danger**

Le carburant est inflammable et explosif. Ne pas fumer. Pas de flamme nue ou de formation d'étincelles.

Si une odeur de carburant se dégage dans le véhicule, faire immédiatement remédier au problème par un atelier.

## Avertissement

En cas d'erreur de carburant, ne pas mettre le contact.

La tubulure de remplissage de carburant avec bouchon à baïonnette se trouve sur le côté avant gauche du véhicule.

La trappe à carburant ne peut être ouverte que si le véhicule est déverrouillé et que la porte est ouverte. Ouvrir la trappe à carburant avec la main.



Enlever le bouchon à carburant en le tournant dans le sens antihoraire.

Le bouchon à carburant peut être suspendu au crochet inférieur de la trappe à carburant.

### Avertissement

Nettoyer aussitôt le carburant qui a débordé.

Quand le plein est fait, replacer le bouchon à carburant et le tourner dans le sens horaire.

Fermer la trappe de remplissage de carburant.

## Consommation de carburant - Émissions de CO<sub>2</sub>

Pour les valeurs spécifiques à votre véhicule, consulter le certificat de conformité CEE fourni avec votre véhicule et les autres documents d'enregistrement nationaux.

### Remarques générales

Les chiffres de consommation de carburant officielle et des émissions CO<sub>2</sub> spécifiques indiqués se rapportent au modèle de base européen avec équipement série.

Les données de consommation de carburant et les données d'émission de CO<sub>2</sub> sont déterminées conformément à la réglementation 715/2007 692/2008 A, en prenant en compte le poids du véhicule en ordre de marche, comme spécifié dans la réglementation.

Les indications ne doivent pas être comprises comme une garantie quant à la consommation de carburant réelle du véhicule. La présence d'équipements optionnels peut entraîner une légère augmentation de la consommation de carburant et des niveaux de CO<sub>2</sub>. La consommation de carburant dépend dans une large mesure du style de conduite ainsi que des conditions routières et du trafic.

## Attelage de remorque

### Informations générales

Utiliser uniquement un dispositif d'attelage homologué pour le véhicule. Confier le montage ultérieur d'un dispositif d'attelage à un atelier. Faire effectuer toute modification du véhicule qui concerne le système de refroidissement, les plaques de protection thermiques ou d'autres organes du véhicule.

### Caractéristiques de conduite et conseils pour le remorquage

Dans le cas de remorques freinées, attacher le câble de freinage automatique.

Avant d'accrocher une remorque, lubrifier la boule d'attelage. Toutefois, il ne faut pas la lubrifier si un stabilisateur qui agit sur la boule est utilisé

pour réduire les mouvements de lacet. Pour les remorques dont la stabilité est réduite, il est recommandé d'utiliser un stabilisateur.

Une vitesse maximale de 80 km/h ne doit pas être dépassée, même si la législation de certains pays autorise des vitesses plus élevées.

Si la remorque commence à balancer, ralentir, ne pas contre-braquer, freiner à fond si nécessaire.

En descente, engager le même rapport que pour monter la pente et rouler à plus ou moins la même vitesse.

Régler la pression de gonflage à la valeur pour pleine charge ↗ 203.

## Emploi d'une remorque

### Charges remorquables

Les charges admissibles remorquables sont des valeurs maximales qui dépendent du moteur et qui ne doivent pas être dépassées. La charge remorquable réelle est la différence entre le poids total en charge réel de la remorque et le poids à la flèche réel avec la remorque accrochée.

Les charges remorquables admissibles sont spécifiées dans les papiers du véhicule. En général, ces valeurs sont valides pour des pentes jusqu'à 12% maximum.

La charge remorquable admissible s'applique à la pente spécifiée et jusqu'à une altitude de 1 000 mètres au-dessus du niveau de la mer. Comme la puissance du moteur décroît quand l'altitude augmente en raison de la raréfaction de l'air, les performances en montagne sont réduites ; le poids total roulant autorisé est également réduit de 10% pour tous les 1 000 mètres d'altitude supplémentaire. Le poids total roulant ne doit pas être réduit quand le véhicule roule sur des routes à faible déclivité (moins de 8%, par ex. des autoroutes).

Le poids total roulant autorisé ne doit pas être dépassé. Ce poids est mentionné sur la plaquette signalétique ↗ 184.

### Charge verticale à l'attelage

La charge verticale à l'attelage est la charge exercée par la remorque sur la boule d'attelage. Elle peut varier en modifiant la répartition du poids lors du chargement de la remorque.

La charge verticale à l'attelage maximale admissible est spécifiée sur la plaquette signalétique du dispositif d'attelage et dans les papiers du véhicule. Toujours essayer d'être proche de la charge maximale, en particulier dans le cas de lourdes remorques. La charge verticale à l'attelage ne doit jamais descendre sous 25 kg.

Dans le cas où la masse remorquée est égale ou supérieure à 1200 kg, la charge verticale à l'attelage ne devra pas être inférieure à 50 kg.

### Charge sur l'essieu arrière

Quand la remorque est attelée et que le véhicule tracteur est chargé au maximum (y compris l'ensemble des occupants), la charge admissible sur l'essieu arrière (voir plaquette signalétique ou papiers du véhicule) ne doit pas être dépassée.

## Dispositif d'attelage

### Avertissement

Quand le véhicule ne tracte pas de remorque, démonter la barre d'attelage.

### Signal sonore en cas de dispositif d'attelage

Pour les véhicules équipés d'un dispositif d'attelage et connectés à une remorque, la hauteur du son du signal est modifiée quand les clignotants sont utilisés.

La hauteur du son varie si une ampoule de clignotant de la remorque ou du véhicule tracteur est défectueuse.

## Fonctions auxiliaires

### Prise de mouvement



Pour l'activer quand le véhicule est à l'arrêt moteur au ralenti :

- Sélectionner la position neutre (MTA = **N**)
- Enfoncer la pédale d'embrayage
- Appuyer sur le bouton sur le tableau de bord
- Relâcher la pédale d'embrayage

Le régime de ralenti du moteur passe à 1 200 tours/minute.

Si le système ne fonctionne pas, recommencer la procédure ou relâcher progressivement la pédale d'embrayage.

Pour le désactiver, enfoncer la pédale d'embrayage et appuyer sur le bouton au tableau de bord.

## Soins du véhicule

Informations générales .....	141
Contrôles du véhicule .....	142
Remplacement des ampoules ...	149
Circuit électrique .....	157
Outillage du véhicule .....	160
Jantes et pneus .....	161
Démarrage par câbles auxiliai- res .....	171
Remorquage .....	174
Soins extérieurs et intérieurs .....	175

## Informations générales

### Accessoires et modifications du véhicule

Nous vous recommandons d'utiliser les pièces et accessoires d'origine et les pièces homologuées par l'usine correspondant spécifiquement à votre type de véhicule. Nous ne pouvons porter aucun jugement sur la fiabilité d'autres pièces, même si un agrément officiel ou autre devait exister, et nous ne pouvons pas non plus en répondre.

N'apporter aucune modification à l'équipement électrique, par exemple des modifications de la gestion électronique (Chip-Tuning).

## Stockage du véhicule

### Stockage pendant une période prolongée

Les opérations suivantes doivent être effectuées si le véhicule doit être stocké pendant plusieurs mois :

- Laver et lustrer le véhicule.
- Faire vérifier la protection à la cire dans le compartiment moteur et sur le soubassement.
- Nettoyer et protéger les joints d'étanchéité en caoutchouc.
- Remplacer l'huile moteur.
- Vider le réservoir de liquide de lave-glace.
- Contrôler le niveau d'antigel du liquide de refroidissement.
- Régler la pression de gonflage des pneus à la valeur pour la pleine charge.
- Garer le véhicule dans un local sec et bien ventilé. Engager la première ou la marche arrière. Caler les roues du véhicule.

- Ne pas serrer le frein de stationnement.
- Ouvrir le capot, fermer toutes les portes et verrouiller le véhicule.
- Débrancher la cosse de la borne négative de la batterie du véhicule. Ne pas oublier que certains systèmes ne fonctionnent plus (par exemple le système antivol).

### Remise en service

Les opérations suivantes doivent être effectuées si le véhicule est remis en service :

- Rebrancher la borne négative de la batterie. Activer l'électronique des lève-vitres.
- Vérifier la pression des pneus.
- Remplir le réservoir de lave-glace.
- Vérifier le niveau d'huile du moteur.
- Contrôler le niveau de liquide de refroidissement.
- Le cas échéant, poser la plaque d'immatriculation.

### Reprise des véhicules hors d'usage

Vous trouverez des informations sur la reprise des véhicules hors d'usage et leur recyclage sur notre site. Ne confier ce travail qu'à un centre de recyclage agréé.

## Contrôles du véhicule

### Exécution du travail

#### Attention

N'effectuer des contrôles dans le compartiment moteur que lorsque le contact est coupé.

Le ventilateur de refroidissement peut également fonctionner lorsque le contact est coupé.

#### Danger

Le système d'allumage génère des tensions extrêmement élevées. Ne pas toucher.

Afin de les repérer plus facilement, les bouchons de remplissage d'huile moteur, de liquide de refroidissement, de liquide de lave-glaces ainsi que la poignée de jauge d'huile sont de couleur jaune.



## Capot

### Ouverture



Tirer le levier de déverrouillage et le ramener dans sa position de départ.

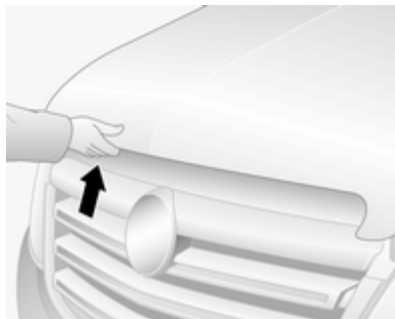

Tirer le verrou de sécurité, situé légèrement sur la gauche et ouvrir le capot moteur.

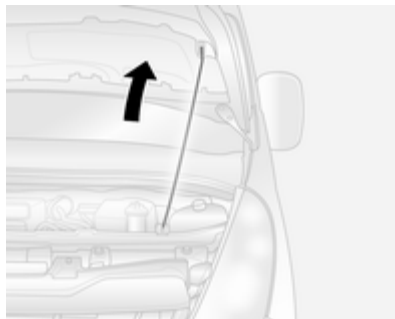

Attacher la béquille du capot.

### Fermeture

Avant de refermer le capot, enfoncer la béquille dans son support.

Abaissier le capot, le laisser tomber dans le verrou. Vérifier le verrouillage.

### Huile moteur

Vérifier manuellement le niveau d'huile moteur à intervalle régulier afin d'éviter d'endommager le moteur.

S'assurer que l'huile utilisée répond à la spécification requise. Fluides et lubrifiants recommandés ⇨ 180.

Contrôle à effectuer uniquement lorsque le véhicule est à l'horizontale. Le moteur doit avoir atteint sa température de fonctionnement et être arrêté depuis au moins 10 minutes.

Sortir la jauge d'huile, l'essuyer, l'introduire dans le tube jusqu'à la butée sur la poignée, la ressortir et relever le niveau d'huile moteur.

**Avertissement**

Il incombe à l'utilisateur de choisir une huile de qualité adéquate et de la maintenir à un niveau correct dans le moteur.

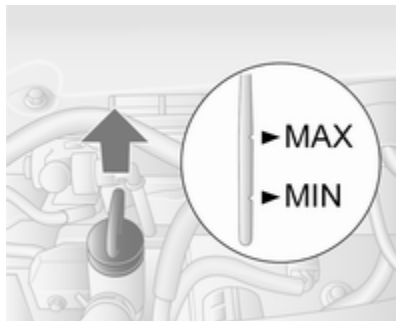

Lorsque le niveau d'huile moteur est descendu sous le repère **MIN**, faire l'appoint d'huile moteur.

**Avertissement**

Ne pas laisser le niveau d'huile moteur descendre sous le niveau minimum !

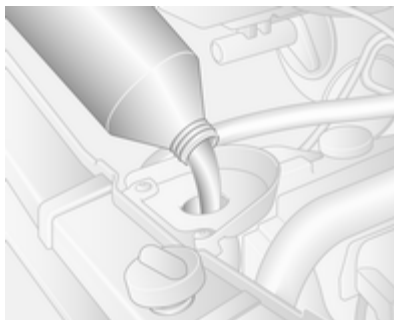

Nous vous recommandons d'utiliser le même type d'huile moteur que celle utilisée à la dernière vidange.

Le niveau d'huile moteur ne doit pas dépasser le repère maximum **MAX** de la jauge.

**Avertissement**

Un excès d'huile moteur doit être vidangé ou aspiré.

Une stabilisation de la consommation de l'huile moteur ne pourra avoir lieu qu'après avoir parcouru plusieurs milliers de kilomètres. Ce n'est qu'alors que le niveau réel de consommation peut être déterminé.

Si la consommation dépasse 0,5 litre tous les 1000 km après cette période de rodage, prendre contact avec un atelier.

Capacités ↻ 202, surveillance de niveau d'huile moteur ↻ 79.

Remettre le bouchon droit et le serrer.

**Liquide de refroidissement du moteur**

Le liquide de refroidissement offre une protection contre le gel allant jusqu'à environ -28 °C.

**Avertissement**

N'employer que du produit antigel homologué.

**Niveau de liquide de refroidissement****Avertissement**

Un niveau insuffisant de liquide de refroidissement peut provoquer des dommages au moteur.

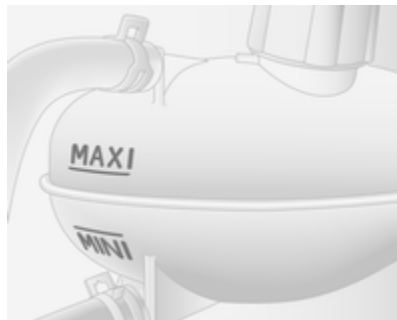

Si le système de refroidissement est froid, le niveau de liquide de refroidissement doit se trouver juste au-dessus du repère **MINI**. Faire l'appoint si le niveau est bas.

**⚠ Attention**

Laisser refroidir le moteur avant d'ouvrir le bouchon. Ouvrir le bouchon avec précaution, en laissant la pression s'évacuer lentement.

Compléter avec de l'antigel. S'il n'y a pas d'antigel disponible, utiliser de l'eau de distribution ou de l'eau distillée. Serrer fermement le bouchon. Faire contrôler la concentration de produit antigel et faire remédier à la cause de la perte de liquide de refroidissement par un atelier.

Si une quantité importante de liquide de refroidissement est requise, il sera nécessaire de purger l'air éventuellement emprisonné dans le système de refroidissement. Prendre contact avec un atelier.

**Liquide de direction assistée**

Si le niveau de liquide dans le réservoir descend sous le repère **MINI**, prendre contact avec un atelier.

## Liquide de lave-glace



Remplir avec de l'eau propre mélangée d'une quantité adéquate de produit de lave-glace contenant de l'antigel.

### Avertissement

Seule une concentration d'antigel adéquate dans le produit de lave-glace garantit la protection nécessaire à basses températures ou en cas de baisses soudaines de température.

## Freins

Un bruit de grincement ou un témoin d'usure des garnitures de frein (O) allumé indique que celles-ci ont atteint leur épaisseur minimale.

On peut poursuivre sa route, mais il faut faire remplacer les garnitures de frein dès que possible.

Une fois que des garnitures de frein neuves ont été montées, ne pas effectuer de freinage d'urgence inutile pendant les premiers déplacements.

Indicateur d'usure des garnitures de frein (O) ⇨ 85.

## Liquide de frein

### ⚠ Attention

Le liquide de frein est nocif et corrosif. Éviter les contacts avec les yeux, la peau, les tissus et les surfaces peintes.

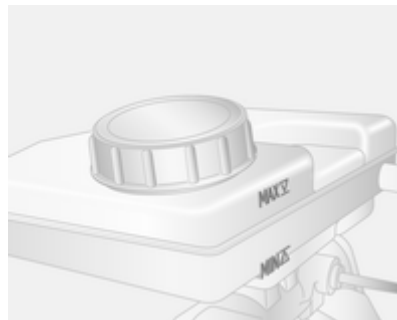

Le niveau de liquide de frein doit se situer entre les repères **MIN** et **MAX**.

Lors de l'appoint, veiller à la plus grande propreté car la présence d'impuretés dans le liquide de frein peut entraîner des défaillances du dispositif de freinage. Faire corriger la cause de la fuite de liquide de frein par un atelier.

N'utiliser que du liquide de frein homologué pour votre véhicule.

Liquide de frein/ d'embrayage ⇨ 180.

## Batterie du véhicule

La batterie du véhicule ne nécessite aucun entretien.



Les piles ne doivent pas être jetées avec les ordures ménagères. Elles doivent être recyclées via les centres de collecte appropriés.

Ne pas utiliser le véhicule pendant plus de 4 semaines peut conduire à une décharge de la batterie. Débrancher la cosse de la borne négative de la batterie du véhicule.

Ne brancher et débrancher la batterie que quand le contact est coupé.

## Accès à la batterie



La batterie est située derrière un panneau dans la marche de la porte avant gauche. Enlever le panneau pour accéder à la batterie.

## Étiquette d'avertissement



Signification des symboles :

- Pas d'étincelle ou de flamme nue, interdit de fumer.
- Toujours protéger les yeux. Les gaz explosifs peuvent causer une cécité ou des blessures.
- Garder la batterie hors de portée des enfants.
- La batterie contient de l'acide sulfurique qui peut rendre aveugle ou causer de graves brûlures.

- Consulter le manuel d'utilisation pour de plus amples informations.
- Des gaz explosifs peuvent être présents à proximité de la batterie.

### Entretien de la batterie

#### ⚠ Danger

Assurer une ventilation adéquate lors de la charge de la batterie. Il y a un risque d'explosion si on laisse s'accumuler les gaz générés pendant la charge !

### Batterie supplémentaire

En fonction de l'équipement auxiliaire du véhicule, certains modèles peuvent disposer d'une batterie supplémentaire montée sous le siège avant.

### Filtre à gazole (diesel)

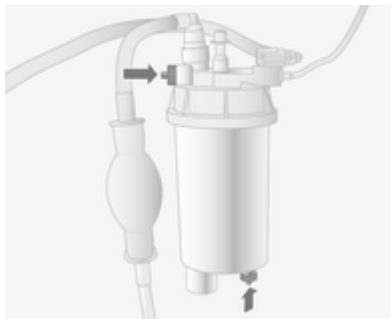

Purger l'eau résiduelle du filtre à gazole (diesel) à chaque vidange d'huile moteur.

Placer un récipient sous le carter du filtre. Desserrer les vis moletées du couvercle de filtre et de la partie inférieure du filtre, d'environ un tour afin de purger l'eau.

Le filtre est purgé dès que du gazole (diesel) s'échappe de la vis moletée dans le bas du filtre. Resserrer les deux vis.

Contrôler le filtre à gazole (diesel) à des intervalles plus rapprochés si le véhicule est utilisé dans des conditions de fonctionnement extrêmes.

### Purge du système d'alimentation en gazole (diesel)

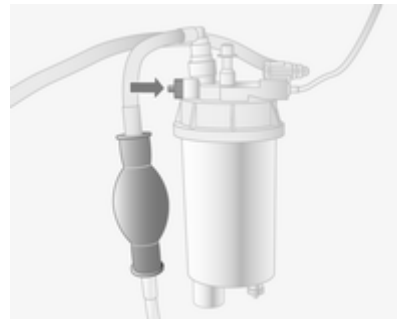

En cas de panne sèche, il sera nécessaire de purger l'air du circuit d'alimentation en gazole (diesel).

Remplir le réservoir de carburant et procéder comme suit :

1. Placer un récipient adéquat sous la vis de purger du filtre à carburant afin de récolter le carburant qui s'échappe.
2. Desserrer la vis de purge (flèche) d'un tour.
3. Manœuvrer manuellement la pompe d'alimentation en ligne de manière lente et constante jusqu'à ce que le carburant qui s'échappe de la vis de purge desserrée soit exempt de bulles d'air.
4. Resserrer la vis de purge.

Si le moteur ne peut pas être démarré après plusieurs tentatives de purge d'air du système d'alimentation en gazole (diesel), prendre contact avec un atelier.

## Remplacement des balais d'essuie-glace

### Balais d'essuie-glace avant

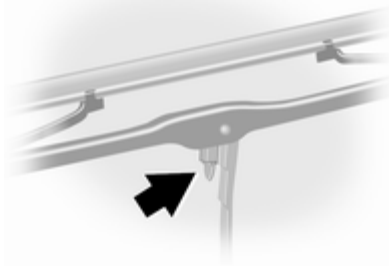

Soulever le bras d'essuie-glace, presser l'attache vers le bras d'essuie-glace et détacher le balai.

Fixer le balai de l'essuie-glace légèrement à un angle par rapport au bras de l'essuie-glace jusqu'à ce qu'il s'encliquette.

Abaisser le bras d'essuie-glace avec précaution.

## Remplacement des ampoules

Couper le contact et activer les commutateurs concernés ou fermer les portes.

Maintenir une ampoule uniquement par son culot. Ne pas toucher le verre de l'ampoule avec les doigts nus.

Ne remplacer les ampoules que par des ampoules du même type.

### Vérification d'ampoule

Après le remplacement d'une ampoule, mettre le contact, opérer et vérifier les feux.

## Phares

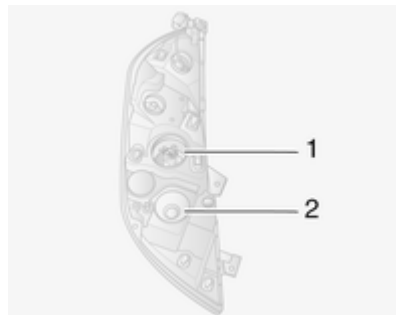

Les phares disposent de circuits différents pour les feux de route **1** et les feux de croisement **2**.

## Feux de route



1. Enlever le couvercle de protection du phare.
2. Débrancher le connecteur de l'ampoule.

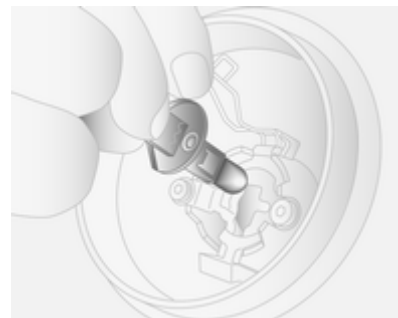

3. Libérer l'attache ressort.
4. Sortir l'ampoule du boîtier du réflecteur.
5. Remplacer l'ampoule et la fixer à l'aide de l'attache ressort.
6. Rebrancher le connecteur sur l'ampoule.
7. Remplacer le couvercle de protection du phare.



## Feu de croisement



1. Enlever le couvercle de protection du phare.
2. Débrancher le connecteur de l'ampoule.
3. Tourner la douille d'ampoule dans le sens antihoraire pour la libérer.
4. Sortir la douille d'ampoule du boîtier du réflecteur.

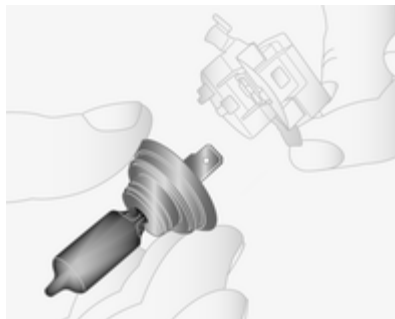

5. Séparer l'ampoule de sa douille et mettre une ampoule neuve.
6. Introduire la douille d'ampoule en engageant les deux ergots dans le boîtier du réflecteur et la tourner dans le sens horaire.
7. Rebrancher le connecteur sur l'ampoule.
8. Remplacer le couvercle de protection du phare.

## Feux latéraux



1. Enlever le couvercle de protection.
2. Débrancher le connecteur de l'ampoule.
3. Tourner la douille d'ampoule dans le sens antihoraire pour la libérer.
4. Sortir la douille d'ampoule du boîtier du réflecteur.

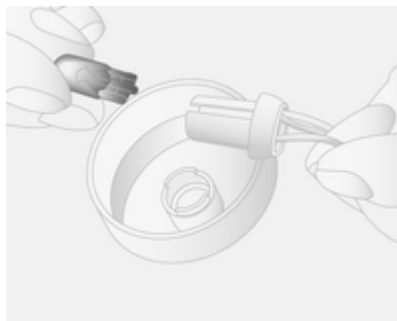

5. Séparer l'ampoule de sa douille et mettre une ampoule neuve.
6. Introduire la douille d'ampoule en engageant les deux ergots dans le boîtier du réflecteur et la tourner dans le sens horaire.
7. Rebrancher le connecteur sur l'ampoule.
8. Remplacer le couvercle de protection.

## Éclairage directionnel adaptatif

### Feu de changement de direction

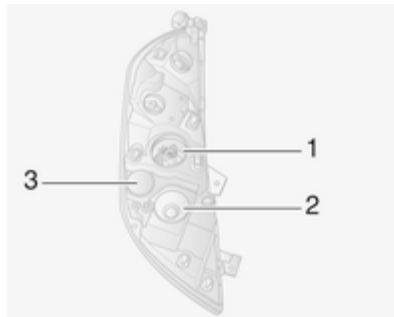

Les phares disposent de circuits différents pour les feux de route **1** et les feux de croisement **2**. Le feu de changement de direction **3** se trouve entre les phares.

1. Retirer le couvercle de protection.
2. Débrancher le connecteur de l'ampoule.
3. Faire tourner la douille de l'ampoule dans le sens antihoraire pour la désencliqueter.

4. Sortir la douille d'ampoule du boîtier du réflecteur.

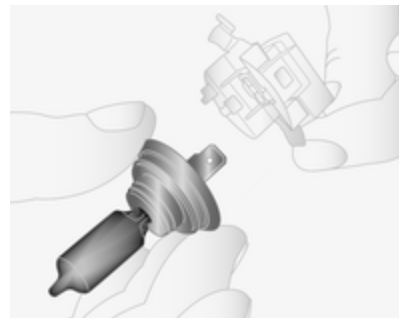

5. Détacher l'ampoule de sa douille et remplacer l'ampoule.
6. Introduire la douille d'ampoule en engageant les deux ergots dans le boîtier du réflecteur et la tourner dans le sens horaire.
7. Rebrancher le connecteur sur l'ampoule.
8. Remplacer le couvercle de protection.

## Feux antibrouillard

Faire remplacer les ampoules par un atelier.

## Clignotants avant



1. Enlever le couvercle de protection.
2. Débrancher le connecteur de l'ampoule.
3. Tourner la douille d'ampoule dans le sens antihoraire pour la libérer.
4. Sortir la douille d'ampoule du boîtier du réflecteur.

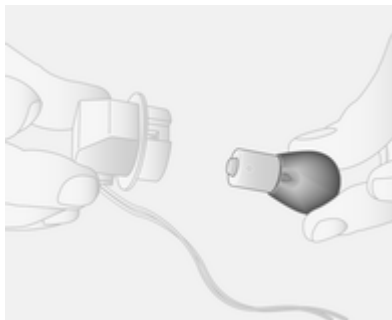

5. Séparer l'ampoule de sa douille et mettre une ampoule neuve.
6. Introduire la douille d'ampoule en engageant les deux ergots dans le boîtier du réflecteur et la tourner dans le sens horaire.
7. Rebrancher le connecteur sur l'ampoule.
8. Remplacer le couvercle de protection.

## Feux arrière

Feu stop arrière, feu arrière, clignotant, feu de recul et feu antibrouillard arrière



1. Enlever les panneaux de garnissage supérieur et inférieur du montant arrière.
2. Dévisser les deux écrous des goujons de positionnement à l'arrière de l'ensemble des lampes.
3. Sortir l'ensemble de lampes vers l'arrière depuis le côté extérieur.
4. Débrancher le connecteur de l'ensemble de lampes.



5. Enlever les trois vis de l'arrière de l'ensemble des lampes.
6. Enlever la douille d'ampoule de l'ensemble de lampes.

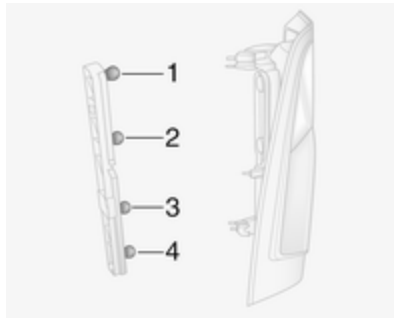

7. Pousser légèrement l'ampoule dans la douille, la tourner dans le sens antihoraire, l'enlever puis la remplacer par une neuve.  
Clignotant (1)  
Feu arrière et stop (2)  
Feu de recul (3)  
Feu antibrouillard arrière, éventuellement d'un seul côté (4)
8. Replacer la douille d'ampoule dans l'ensemble de lampes.
9. Replacer les trois vis de l'arrière sur l'ensemble des lampes.
10. Rebrancher le connecteur sur l'ensemble de lampes.
11. Remettre l'ensemble de lampes dans sa position initiale depuis le côté extérieur en vérifiant que son assise est correcte.
12. Replacer les deux écrous sur les goujons de positionnement à l'arrière de l'ensemble des lampes.
13. Reposer les panneaux de garnissage supérieur et inférieur sur le montant arrière.

## Clignotants latéraux

1. Pousser l'ensemble de lampes vers la droite et tirer sur son côté gauche pour le dégager de l'ouverture.



2. Débrancher le connecteur de l'ensemble de lampes.
3. Enlever la douille de l'ampoule de l'ensemble de lampes en la faisant tourner de 90° et remplacer l'ampoule.
4. Placer la douille d'ampoule dans l'ensemble de lampes.

5. Rebrancher le connecteur
6. Monter l'ensemble de lampes dans l'ouverture et le pousser vers la gauche pour le bloquer.

### Clignotants de rétroviseur

1. Bouger l'ensemble inférieur de rétroviseur de l'avant pour accéder à la vis.
2. Enlever la vis en utilisant un tournevis Torx.

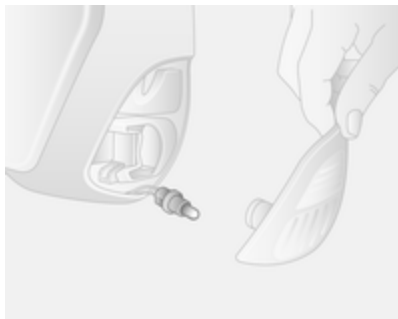

3. Enlever la douille d'ampoule depuis l'arrière de l'ensemble inférieur de rétroviseur.
4. Remplacer l'ampoule.

5. Remplacer la douille d'ampoule.
6. Remplacer la vis.

### Troisième feu stop



1. Enlever le couvercle de l'intérieur de la porte arrière.
2. Dévisser l'écrou du goujon de positionnement à l'arrière de l'ensemble des lampes.



3. Enlever l'ensemble de lampes depuis l'ouverture sur le côté extérieur.
4. Débrancher le connecteur de l'ensemble de lampes.
5. Enlever la douille de l'ampoule de l'ensemble de lampes et remplacer l'ampoule.
6. Placer la douille d'ampoule dans l'ensemble de lampes et y rebrancher le connecteur.
7. Remettre l'ensemble de lampes dans l'ouverture en vérifiant que son assise est correcte.

- Replacer l'écrou sur le goujon de positionnement à l'arrière de l'ensemble des lampes.
- Reposer le couvercle sur l'intérieur de la porte arrière.

## Éclairage de plaque d'immatriculation



- Déclipser la lentille à l'aide d'un tournevis à lame plate.
- Enlever le couvercle et remplacer l'ampoule.
- Reposer la lentille.

## Éclairage intérieur

### Plafonnier avant



- Enlever la lentille à l'aide d'un tournevis à lame plate.
- Remplacer l'ampoule.
- Reposer la lentille.

## Éclairage du coffre



- Enlever l'ensemble de lampes à l'aide d'un tournevis à lame plate.
- Débrancher le connecteur de l'ensemble de lampes.
- Enlever le couvercle de lentille et remplacer l'ampoule.
- Rebrancher le connecteur et remonter l'ensemble de lampes.

### Éclairage de panneau de porte avant

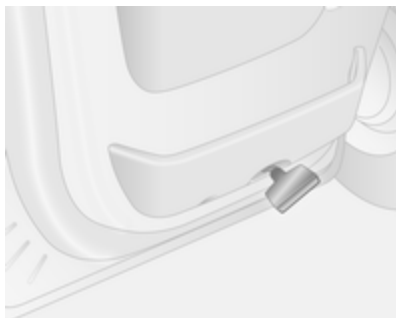

1. Enlever l'ensemble de lampes à l'aide d'un tournevis à lame plate.
2. Enlever la lentille de l'ensemble de lampes.
3. Remplacer l'ampoule et remonter la lentille.
4. Remonter l'ensemble de lampes.

### Plafonniers arrière

Faire remplacer les ampoules par un atelier.

### Éclairage de la boîte à gants

Faire remplacer les ampoules par un atelier.

### Éclairage du tableau de bord

Faire remplacer les ampoules par un atelier.

## Circuit électrique

### Fusibles

Les inscriptions sur le fusible neuf doivent correspondre aux inscriptions sur le fusible défectueux.

Le véhicule est équipé de deux boîtes à fusibles :

- sur le côté gauche du tableau de bord, derrière le panneau de garnissage ;
- dans le compartiment, sous le vase d'expansion du liquide de refroidissement.

Avant de remplacer un fusible, mettre le commutateur correspondant en position Off et couper le contact.

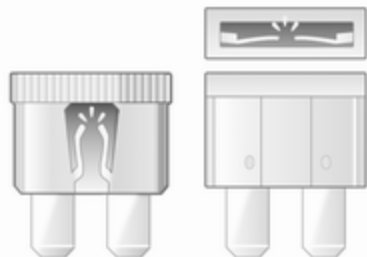

30040



30041

Un fusible défectueux se reconnaît à son filament brûlé. Ne pas remplacer le fusible tant que la cause de la défaillance n'a pas été supprimée.

Il est recommandé d'emporter un jeu complet de fusibles. Prendre contact avec un atelier.

Certaines fonctions sont protégées par plusieurs fusibles.

Des fusibles peuvent aussi être enfilés même si la fonction n'est pas présente.

### Pince à fusibles

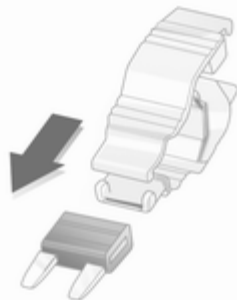

30042

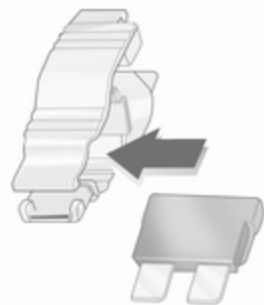

30042



30044

Pour faciliter le remplacement des fusibles, une pince à fusibles se trouve dans la boîte à fusibles du tableau de bord.



Placer la pince à fusibles par le haut ou le côté sur les différents types de fusibles et retirer le fusible.









## Boîte à fusibles du compartiment moteur

Située sous le vase d'expansion du liquide de refroidissement.



Certains circuits sont protégés par plusieurs fusibles.

En raison de la difficulté d'accès, faire remplacer les fusibles par un atelier.

### Symbole Circuit électrique

	Feux côté droit
	Feux côté gauche
	Feu de croisement droit
	Feu de croisement gauche
	Phares antibrouillard
	Feu de route gauche
	Feu de route droit
	ABS

### Symbole Circuit électrique

	Essuie-glace avant
	Climatisation
	Pare-brise chauffant

## Boîte à fusibles du tableau de bord











Située derrière le panneau de garnissage du tableau de bord, côté gauche. Tirer sur la partie supérieure du panneau de garnissage pour l'enlever.

Ne pas ranger d'objet derrière ce panneau.

Certains circuits sont protégés par plusieurs fusibles.

### Symbole Circuit électrique

	Infotainment System, siège chauffant, écran d'affichage du véhicule, connexions audio, alarme
	Prise de courant
	Allume-cigares
	Tableau de bord
	Verrouillage central
	Clignotants, feux antibrouillard arrière, module de commande de carrosserie
<b>DIAG</b>	Connecteur de diagnostic
	ABS, Electronic Stability Program
	Éclairage intérieur, feux stop

**Symbole Circuit électrique**

 Module de commande de carrosserie

**STOP** Feu stop

ALIM  
UCH  
 Module de commande de carrosserie, lève-vitres électriques, climatisation

 Lunette arrière chauffante, gauche

 Lunette arrière chauffante, droite

 Lave-glace avant

 Blocage électronique du démarrage

 Sièges chauffants

**FBL** Feu de changement de direction

 Connexion mains libres

**T** Tachygraphe

**PTO** Prise de force

**Symbole Circuit électrique**

 Avertisseur sonore

 Préchauffage, filtre à gazole (diesel)

 Soufflerie de climatisation

**ADP** Adaptations supplémentaires

 Lève-vitres électriques, module de commande de carrosserie

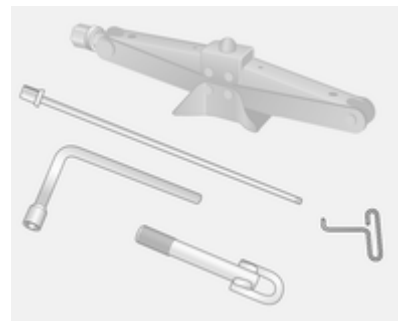
**Outillage du véhicule****Outillage**

Le cric, la clé de roue, l'adaptateur, le crochet d'enjoliveur, la clé et l'œillet de remorquage sont contenus dans un ensemble rangé sous le siège avant.

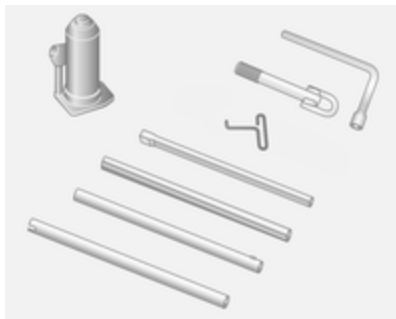

Véhicules avec transmission aux roues arrière : un cric hydraulique et un jeu de pièces d'extension à utiliser avec le cric sont également inclus.



Pour accéder à cet ensemble, avancer le siège au maximum et rabattre le dossier.

Kit de réparation des pneus ⇨ 164.

Roue de secours ⇨ 169.

## Jantes et pneus

### État des pneus, état des jantes

Franchir les arêtes vives lentement et si possible à angle droit. Rouler sur des arêtes vives peut endommager les pneus et les jantes. Ne pas écraser un pneu contre une bordure de trottoir lors du stationnement.

Contrôler régulièrement l'état des pneus. En cas de dégâts ou d'usure anormale, prendre contact avec un atelier.

### Pneus

Les pneus montés en usine sont adaptés au châssis et offrent une sécurité et un confort de conduite optimaux.

### Pneus d'hiver

Les pneus d'hiver améliorent la sécurité de conduite à des températures inférieures à 7 °C et devraient donc être montés sur toutes les roues.

Selon la réglementation spécifique à certains pays, une étiquette indiquant la vitesse maximum autorisée pour les pneus doit être placée dans le champ de vision du conducteur.

## Désignations des pneus

P. ex. **215/65 R 16 C 109 R**

- 215** = Largeur des pneus en mm
- 65** = Rapport de la section (hauteur du pneu sur largeur du pneu) en %
- R** = Type de carcasse : radiale
- RF** = Type : RunFlat
- 16** = Diamètre des jantes en pouces
- C** = Usage commercial ou transport
- 88** = Indice de capacité de charge par exemple : 109 correspond à environ 1030 kg
- R** = Indicatif de vitesse

Indicatif de vitesse :

- Q** = jusqu'à 160 km/h
- S** = jusqu'à 180 km/h
- T** = jusqu'à 190 km/h
- H** = jusqu'à 210 km/h

- V** = jusqu'à 240 km/h
- W** = jusqu'à 270 km/h

## Pression des pneus

Vérifier la pression des pneus (à froid) au moins tous les 14 jours et avant chaque long voyage. Ne pas oublier la roue de secours.

Pression des pneus ⇨ 203.

Les données de pression de gonflage se rapportent aux pneus froids. Elles s'appliquent tant aux pneus d'été qu'aux pneus d'hiver.

Toujours gonfler la roue de secours à la pression de gonflage pour pleine charge.

Le surgonflage ou le sous-gonflage des pneus par rapport aux pressions prescrites influence défavorablement la sécurité, la tenue de route, le confort routier et la consommation et augmente l'usure des pneus.

## ⚠ Attention

Un gonflage insuffisant peut provoquer un échauffement considérable du pneu ainsi que des dommages internes entraînant le décollement de la bande de roulement et même l'éclatement du pneu à grande vitesse.

## Roues arrière motrices jumelées

Pour gonfler le pneu extérieur, la tige du gonfleur doit passer entre les deux roues.

## Profondeur de sculptures

Contrôler régulièrement la profondeur des sculptures.

Pour des raisons de sécurité, les pneus doivent être remplacés à partir d'une profondeur de 2-3 mm (4 mm pour les pneus d'hiver).

Pour des raisons de sécurité, il est recommandé de ne pas dépasser un écart de plus de 2 mm entre les profonds de sculpture de pneu d'un même essieu.



La profondeur minimale de sculpture légalement autorisée (1,6 mm) est atteinte lorsque le profil est usé jusqu'au repère d'usure (TWI = Tread Wear Indicator). La position des repères d'usure est indiquée par des marques sur les flancs du pneu.

Si l'usure est plus importante à l'avant qu'à l'arrière, permuter régulièrement les roues avant avec les roues ar-

rière. S'assurer que le sens de rotation des roues est le même qu'auparavant.

Les pneus vieillissent même s'ils ne roulent pas. Nous recommandons de remplacer les pneus tous les 6 ans.

## Changement de taille de pneus et de jantes

En cas d'utilisation de taille de pneus autre que celle montée d'origine, il faut, le cas échéant, reprogrammer le compteur de vitesse électronique ainsi que la pression de gonflage nominale et procéder à d'autres modifications du véhicule.

### ⚠ Attention

L'utilisation de pneus ou de jantes non adaptés peut donner lieu à des accidents et entraîner la perte de l'homologation du véhicule.

## Enjoliveurs

Utiliser des enjoliveurs et des pneus homologués en usine pour le véhicule correspondant afin de répondre à toutes les exigences concernant chaque combinaison roue et pneu.

Si des enjoliveurs ou des pneus non homologués en usine sont utilisés, les pneus ne peuvent pas présenter de bourrelet de protection de jante.

Les enjoliveurs ne doivent pas entraver le refroidissement des freins.

### ⚠ Attention

Des pneus ou des enjoliveurs non adéquats peuvent conduire à un dégonflage soudain des pneus et donc à des accidents.

## Chaînes à neige



Les chaînes à neige ne sont autorisées que sur les roues motrices.

Sur les véhicules avec roues arrière jumelées, des chaînes à neige sont uniquement autorisées sur les roues extérieures.

Utiliser des chaînes à neige à mailles fins qui ne dépassent pas la bande de roulement et les flancs intérieurs des pneus de plus de 15 mm, fermoir de chaîne compris.

### ⚠ Attention

Un pneu endommagé est un pneu qui peut éclater.

Les enjoliveurs sur les jantes en acier peuvent entrer en contact avec des parties des chaînes. Si tel est le cas, enlever les enjoliveurs.

Des chaînes à neige peuvent uniquement être utilisées à des vitesses inférieures à 50 km/h et elles ne peuvent être utilisées que brièvement sur des routes dégagées de neige car elles sont soumises à une usure rapide sur un revêtement dur et peuvent se briser.

L'utilisation de chaînes à neige sur la roue de dépannage n'est pas autorisée.

### Kit de réparation des pneus

De petits dégâts sur la bande de roulement peuvent être réparés avec le kit de réparation de pneus.

Ne pas enlever les corps étrangers du pneu.

Les dégâts au pneu d'une taille supérieure à 4 mm ou se situant dans le flanc du pneu près de la jante ne peuvent pas être réparés à l'aide du kit de réparation des pneus.

### ⚠ Attention

Ne pas dépasser 80 km/h.

Ne pas utiliser pendant une longue période.

Cela risque d'affecter la direction et la manœuvrabilité.

Si le véhicule a un pneu à plat :

Serrer le frein de stationnement, engager la 1<sup>ère</sup> ou la marche arrière.

Le kit de réparation des pneus se trouve sous le siège avant. Avancer le siège au maximum et rabattre le dossier pour accéder au kit.

1. Sortir le kit de réparation des pneus situé sous le siège avant.
2. Enlever le compresseur.

3. Enlever le câble d'alimentation et le flexible d'air de leur espace de rangement sur la face inférieure du compresseur.



30058

4. Visser le flexible d'air du compresseur sur le raccord sur la bouteille de produit d'étanchéité.

5. Placer la bouteille de produit d'étanchéité dans le support sur le compresseur.

Placer le compresseur près du pneu, de sorte que la bouteille de produit d'étanchéité soit verticale.

6. Dévisser le capuchon de valve de la roue défectueuse.

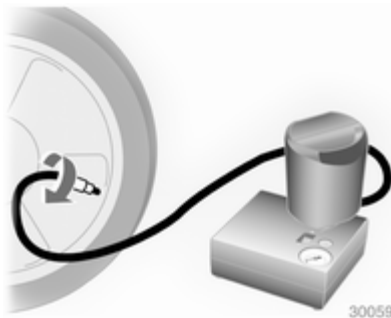

30059

7. Visser le flexible de remplissage de produit d'étanchéité sur la valve du pneu.

8. Le commutateur à bascule du compresseur doit être placé en position **O**.



9. Brancher le câble rouge d'alimentation **+** du compresseur sur la borne de démarrage par câbles auxiliaires ↻ 171.

10. Raccorder le câble noir d'alimentation **-** à un point de masse du véhicule, par ex. le bloc moteur ou un boulon de fixation du moteur.

Nous vous recommandons de laisser le moteur tourner afin d'éviter un déchargement de la batterie.

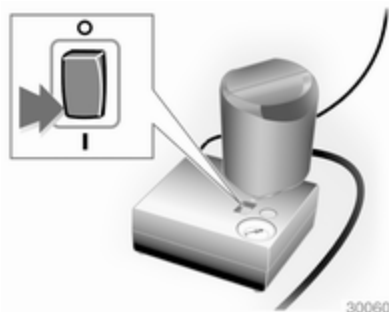

11. Placer le commutateur à bascule du compresseur en position I. Le pneu est rempli de produit d'étanchéité.
12. Le manomètre du compresseur indique brièvement une pression allant jusqu'à 6 bars. Ensuite, la pression commence à chuter.
13. Le produit d'étanchéité a été complètement pompé dans le pneu. Puis, le pneu est gonflé à l'air.



14. La pression de gonflage prescrite devrait être atteinte dans les 10 minutes. Pression des pneus ↻ 203. Une fois la pression adéquate obtenue, arrêter le compresseur en plaçant le commutateur à bascule en position O.  
Si la pression de pneu prescrite n'est pas atteinte dans les 10 minutes, démonter le kit de réparation de pneus. Avancer ou reculer le véhicule d'un tour de roue (environ 2 mètres). Brancher à nouveau le kit de réparation de pneus et poursuivre la procédure de remplissage pendant

10 minutes. Si la pression de gonflage prescrite n'est toujours pas atteinte, c'est que le pneu est trop fortement endommagé. Prendre contact avec un atelier.

Évacuer la pression excédentaire à l'aide du bouton situé à côté du manomètre.

Ne pas faire fonctionner le compresseur pendant plus de 10 minutes.

15. Détacher le kit de réparation des pneus. Visser le flexible de remplissage de produit d'étanchéité sur le raccord libre de la bouteille de produit d'étanchéité. Ceci empêche que le produit d'étanchéité ne s'échappe pas. Ranger le kit de réparation des pneus sous le siège avant.
16. Essuyer avec un chiffon le produit d'étanchéité excédentaire.
17. Prélever l'étiquette présente dans le kit de réparation des pneus et indiquant la vitesse maximale admise et la disposer dans le champ de vision du conducteur.



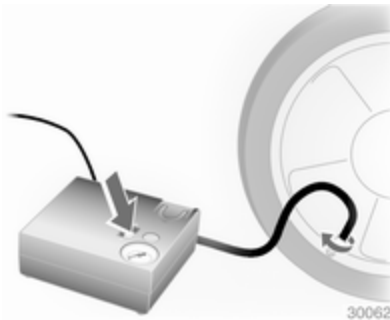

18. Reprendre la route sans délai afin que le produit d'étanchéité se répartisse uniformément dans le pneu. Après un trajet d'environ 10 km, mais pas plus de 10 minutes, s'arrêter et contrôler la pression du pneu à l'aide du compresseur. À cet effet, visser directement le flexible d'air sur la valve du pneu et le compresseur.
19. Si la pression du pneu dépasse 3,1 bar, corriger selon la valeur prescrite. Répéter la procédure, jusqu'à ce que plus aucune perte de pression ne se produise.

Si la pression des pneus est descendue au-dessous de 3,1 bar, il ne faut plus utiliser le véhicule. Prendre contact avec un atelier.

20. Ranger le kit de réparation des pneus sous le siège avant.

#### Remarque

Les caractéristiques de conduite du pneu réparé sont fortement dégradées, c'est pourquoi il convient de remplacer ce pneu.

En cas de bruits anormaux ou de fort échauffement du compresseur, l'arrêter pendant au moins 30 minutes.

La soupape de sécurité intégrée s'ouvre à une pression de 7 bars.

Être attentif à la date d'expiration du kit. Au-delà de cette date, sa capacité d'étanchéité n'est plus garantie. Tenir compte des consignes de stockage mentionnées sur la bouteille du produit d'étanchéité.

Remplacer la bouteille de produit d'étanchéité qui a été utilisée. Mettre la bouteille au rebut conformément aux prescriptions légales.

Le compresseur et le produit d'étanchéité peuvent être utilisés jusqu'à environ -30 °C.

Les adaptateurs fournis peuvent être utilisés pour gonfler d'autres objets (ballons, matelas pneumatiques, canots pneumatiques...). Ils se trouvent sur la face inférieure du compresseur. Pour les enlever, les visser sur le flexible d'air du compresseur et les sortir.

## Changement d'une roue

Certains véhicules sont équipés d'un kit de réparation de pneus au lieu d'une roue de secours ↗ 164.

Effectuer les préparatifs suivants et suivre les conseils ci-après :

- Garer le véhicule sur un sol ferme, plat et non glissant. Mettre les roues avant en position droite.
- Serrer le frein de stationnement, engager la 1<sup>ère</sup> ou la marche arrière.
- Désactiver le système de suspension pneumatique ↗ 119.
- Enlever la roue de secours ↗ 169.

- Ne pas changer plus d'une roue à la fois.
- N'utiliser le cric que pour remplacer les pneus crevés, pas pour monter des pneus d'hiver ou d'été au changement de saison.
- Si le sol n'est pas ferme, placer une planche solide d'une épaisseur maximale de 1 cm sous le cric.
- Aucune personne ni aucun animal ne doivent se trouver à l'intérieur du véhicule soulevé par un cric.
- Ne pas se glisser sous un véhicule soulevé par un cric.
- Ne pas démarrer le moteur d'un véhicule soulevé par un cric.
- Nettoyer les vis / écrous de roue et leurs filets avant de remonter la roue.

### ⚠ Attention

Ne pas graisser la vis de roue, l'écrou de roue ou le cône d'écrou de roue.

1. Enlever l'enjoliveur en utilisant le crochet fourni. Outillage de bord ↻ 160.
2. Placer la clé de roue, s'assurer qu'elle est bien positionnée et desserrer chaque boulon/écrou de roue d'un demi-tour.

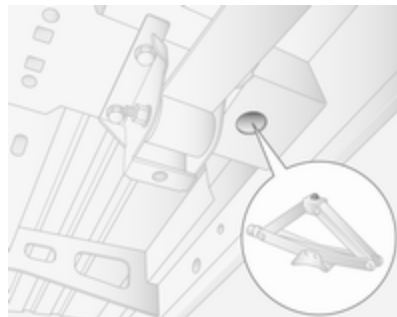
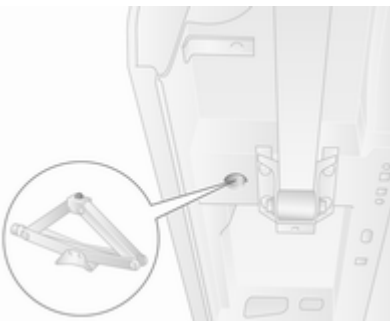

3. Véhicules avec transmission aux roues avant :

Soulever le véhicule en plaçant le téton de la tête du cric sous le logement de levage qui est le plus proche de la roue concernée.

S'assurer que le cric est correctement positionné. La base du cric doit reposer sur le sol juste sous le logement de levage et de manière telle qu'il ne puisse pas glisser.

Fixer la clé de roue sur le cric et soulever le véhicule en actionnant la clé jusqu'à ce que la roue ait quitté le sol.

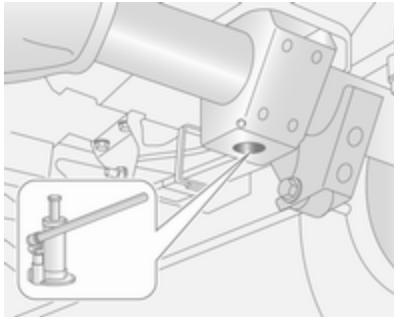

Véhicules avec transmission aux roues arrière :

Respecter les instructions d'utilisation fournies avec le cric hydraulique et assembler les pièces requises comme spécifiées.

Positionner l'adaptateur dans le trou de levage le plus proche de la roue concernée.

S'assurer que le cric est correctement positionné. La tête du cric doit être à la verticale du trou de levage. Faire sortir le cric par un mouvement de pompage de la clé de roue afin de positionner la semelle correctement.

4. Dévisser complètement les écrous / vis de roue et les essuyer avec un chiffon.  
Ranger les vis / écrous de roue en un endroit où les filets ne seront pas salis.
5. Changer la roue.
6. Visser les vis / écrous de roue.
7. Abaisser le véhicule.
8. Placer la clé de roue, s'assurer qu'elle est bien positionnée et serrer chaque boulon/écrou de roue en ordre croisé. Le couple de serrage est de : 172 Nm (roues avant motrices), 235 Nm (roues arrière motrices jumelées), 264 Nm (roues arrière motrices non jumelées).
9. Remonter l'enjoliveur.

10. Ranger la roue changée ↻ 169 ainsi que les outils du véhicule ↻ 160.
11. Faire équilibrer la nouvelle roue du véhicule. Vérifier la pression de gonflage du pneu monté ↻ 203 et le couple de serrage des vis / écrous de roue dès que possible.

Faire remplacer ou réparer le pneu défectueux.

## Roue de secours

Certains véhicules sont équipés d'un kit de réparation de pneus au lieu d'une roue de secours ↻ 164.

### Avertissement

L'utilisation d'une roue de secours plus petite que les autres roues ou conjointement avec des pneus d'hiver peut altérer la tenue de route. Faire remplacer le pneu défectueux dès que possible.

La roue de secours est maintenue sous le châssis du véhicule à l'aide d'un treuil et est bloquée en serrant le câble en utilisant la clé de roue et l'adaptateur.

Il peut parfois être nécessaire de soulever le véhicule avec le cric pour accéder à la roue de secours si le véhicule est fortement chargé et qu'un pneu est plat.

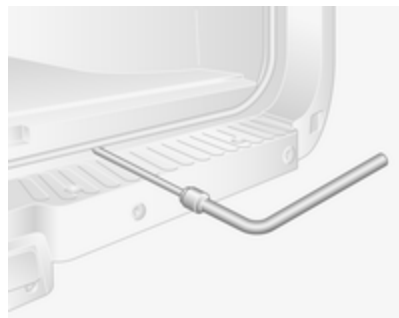

Pour libérer la roue de secours, desserrer le câble à l'aide de la clé de roue et de l'adaptateur et abaisser totalement la roue.

### Avertissement

Utiliser uniquement la clé de roue et l'adaptateur pour abaisser la roue de secours.

Il est interdit d'utiliser des outils pneumatiques. Ceci peut avoir pour résultat des dommages sur le câble de treuil et l'équipement.

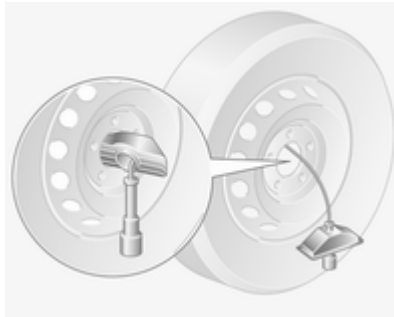

Placer la roue verticalement, enlever la broche du dispositif de retenue et libérer la roue du câble.

Les véhicules à roues arrière jumelées disposent d'une plaque de fixation supplémentaire. Avant d'utiliser la roue, défaire l'écrou et enlever la plaque de fixation.

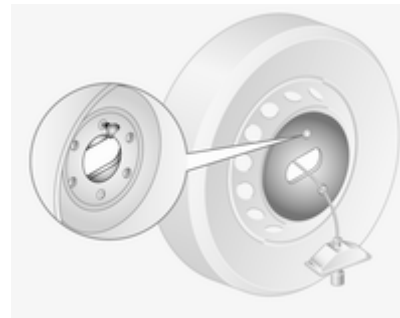

Lors de la remise en place d'une roue de secours, attacher la plaque de fixation et la bloquer avec l'écrou.

Lors de la mise en place d'une roue de secours, faire passer le câble depuis l'arrière à travers le centre de la roue. Attacher le dispositif de retenue et la broche en veillant à leur positionnement correct et à ce que l'avant

de la roue soit tourné vers le bas. Ser-  
rer le câble en utilisant la clé de roue  
et l'adaptateur jusqu'à ce que la roue  
soit bloquée.

### **Pneus d'été et d'hiver**

Si vous utilisez des pneus d'hiver, la  
roue de secours peut rester chaussée  
d'un pneu d'été.

Si vous utilisez la roue de secours  
chaussée d'un pneu d'été, la tenue de  
roue du véhicule peut être affectée,  
en particulier sur des chaussées glis-  
santes.

### **Pneus à sens de roulement imposé**

Monter les pneus à sens de roule-  
ment imposé de sorte qu'ils roulent  
dans le sens de la marche. Le sens  
de rotation est reconnaissable au  
symbole (par exemple une flèche)  
placé sur le flanc du pneu.

En cas de roues montées dans le  
sens contraire de la marche, respec-  
ter ce qui suit :

- La tenue de route peut être altérée.  
Faire remplacer ou réparer le pneu  
défectueux dès que possible.
- Ne pas dépasser 80 km/h.
- Par temps de pluie et neige, con-  
duire extrêmement prudemment.

## **Démarrage par câbles auxiliaires**

Ne jamais démarrer à l'aide d'un char-  
geur rapide.

Lorsque la batterie est déchargée,  
démarrer le moteur à l'aide de câbles  
auxiliaires de démarrage et de la bat-  
terie d'un autre véhicule.

### **⚠ Attention**

Le démarrage avec des câbles au-  
xiliaires de démarrage doit être ef-  
fectué avec la plus grande pru-  
dence. Tout non-respect des ins-  
tructions suivantes peut entraîner  
des accidents ou des dégâts par  
explosion des batteries, ainsi que  
des dommages aux circuits élec-  
triques des deux véhicules.

### **⚠ Attention**

Éviter les contacts avec les yeux,  
la peau, les tissus et les surfaces  
peintes. Le liquide contient de

l'acide sulfurique qui peut provoquer des blessures et des dégâts en cas de contact direct.

### Avertissement

Le système de suspension pneumatique doit être arrêté avant le démarrage par câbles auxiliaires.

### ⚠ Attention

Éviter les contacts avec les yeux, la peau, les tissus et les surfaces peintes. Le liquide de batterie contient de l'acide sulfurique qui peut provoquer des blessures et des dégâts en cas de contact direct.

- Pas de flamme nue ni d'étincelles à proximité de la batterie du véhicule.
- Une batterie déchargée peut commencer à geler à une température de 0 °C. Dégeler la batterie gelée du véhicule avant de raccorder les câbles de démarrage.

- Pour travailler à proximité de la batterie du véhicule, porter des lunettes et des vêtements de protection.
- Utiliser une batterie de démarrage de même tension (12 volts). Sa capacité (Ah) ne peut pas être trop inférieure à celle de la batterie déchargée.
- Utiliser des câbles auxiliaires de démarrage avec pinces-crocodiles isolées et présentant une section d'au moins 25 mm<sup>2</sup>.
- Ne pas débrancher la batterie déchargée du réseau de bord.
- Arrêter les appareils électriques non indispensables.
- Désactiver le système de suspension pneumatique.
- Pendant toute l'opération, ne pas se pencher sur la batterie du véhicule.
- Veiller à ce que les pinces-crocodiles des câbles auxiliaires de démarrage ne se touchent pas.

- Les véhicules ne doivent pas se toucher pendant le démarrage à l'aide des câbles auxiliaires.
- Serrer le frein de stationnement, mettre la boîte de vitesses au neutre (point mort).

### Borne de démarrage par câbles auxiliaires



Si la batterie du véhicule est déchargée, la borne de démarrage par câbles auxiliaires permet le démarrage du véhicule sans devoir accéder à la batterie à l'intérieur du véhicule.

La borne de démarrage par câbles auxiliaires se trouve dans le compartiment moteur et est identifiée par un signe **+** sur le capuchon isolant rouge. Soulever le capuchon isolant rouge pour accéder à la borne.

Veiller à ce que le capuchon isolant rouge soit bien encliqueté à sa place quand la borne n'est pas utilisée.

### Procédure de démarrage par câbles auxiliaires

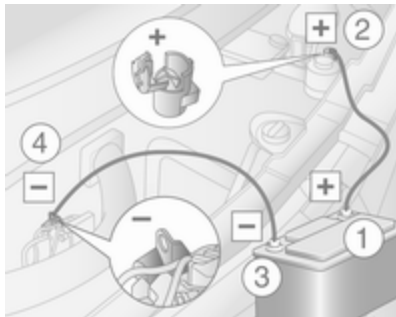

Séquence de raccordement des câbles :

1. Raccorder le câble rouge à la borne positive de la batterie de démarrage.
2. Raccorder l'autre extrémité du câble rouge à la borne de démarrage par câbles auxiliaires sur le véhicule dont la batterie est déchargée.
3. Raccorder le câble noir à la borne négative de la batterie de démarrage.
4. Raccorder l'autre extrémité du câble noir à un point de masse du véhicule tel que le bloc moteur ou un boulon de fixation du moteur. Le raccorder aussi loin que possible de la batterie de véhicule déchargée, à au moins 60 cm.

Placer les câbles de sorte qu'ils ne puissent pas être happés par des pièces en mouvement dans le compartiment moteur.

Démarrage du moteur :

1. Mettre en marche le moteur du véhicule procurant le courant.

2. Au bout de 5 minutes, démarrer l'autre moteur. Les tentatives de démarrages ne doivent pas dépasser 15 secondes avec un intervalle de 1 minute entre elles.
3. Faire tourner les deux moteurs pendant environ 3 minutes au ralenti avec les câbles branchés.
4. Allumer les consommateurs électriques (par exemple phares, lunette arrière chauffante) sur le véhicule prenant le courant.
5. Le retrait des câbles se fait exactement dans l'ordre inverse de l'installation.

## Remorquage

### Remorquage du véhicule

L'œillet de remorquage se trouve dans l'outillage du véhicule ↗ 160.



Dégager le couvercle à l'aide d'un outil adéquat et l'enlever.

Visser l'œillet de remorquage dans le sens horaire dans le point de remorquage avant et bien serrer en utilisant la clé de roue.

Attacher un câble de remorquage - ou mieux une barre de remorquage - à l'œillet de remorquage, jamais au pare-chocs ou aux organes de suspension avant.

#### Avertissement

Ne pas remorquer le véhicule depuis l'arrière. L'œillet de remorquage avant ne doit être utilisé que pour le remorquage et non pour récupérer un véhicule enlisé.

Mettre le contact afin de pouvoir débloquer le volant et actionner les feux stop, l'avertisseur sonore et les essuie-glaces.

Désactiver le système de suspension pneumatique ↗ 119.

Boîte de vitesses au point mort (neutre).

S'il n'est pas possible de revenir au neutre (point mort) sur les véhicules avec boîte manuelle automatisée, le véhicule ne doit être remorqué qu'avec les roues avant soulevées.

#### Avertissement

Démarrer lentement. Ne pas conduire par à-coups. Des forces de traction trop importantes peuvent endommager les véhicules.

Quand le moteur est arrêté, le freinage et la direction nécessitent de plus grands efforts.

Mettre en marche le système de recyclage de l'air et fermer les fenêtres afin d'éviter toute pénétration des gaz d'échappement du véhicule tracteur.

Prendre contact avec un atelier.

Après le remorquage, dévisser l'œillet de remorquage et reposer le cache.



## Remorquage d'un autre véhicule



Attacher un câble de remorquage - ou mieux une barre de remorquage - à l'œillet de remorquage arrière, jamais à l'essieu arrière ou aux organes de suspension.

L'œillet de remorquage arrière ne doit être utilisé que pour le remorquage et non pour récupérer un véhicule enlisé.

### Avertissement

Démarrer lentement. Ne pas conduire par à-coups. Des forces de traction trop importantes peuvent endommager les véhicules.

## Soins extérieurs et intérieurs

### Entretien extérieur

#### Serrures

Les serrures sont lubrifiées en usine en utilisant une graisse pour barilletts de haute qualité. N'utiliser des produits dégivrants que si cela est absolument nécessaire car leur effet dégraissant entrave le fonctionnement des barilletts. Après avoir utilisé un produit dégivrant, faire regraisser les barilletts par un atelier.

#### Lavage

La peinture du véhicule est soumise à des agressions extérieures. Il convient dès lors de laver et de lustrer la voiture régulièrement. Préférer un programme avec application d'une couche de cire protectrice en cas d'utilisation d'une station de lavage automatique.

Éliminer immédiatement les fientes, les insectes morts, les résines, le pollen, etc. car ils contiennent des composants corrosifs qui peuvent endommager la peinture.

En cas de passage à la station de lavage, suivre les instructions du fabricant. L'essuie-glace avant doit être arrêté. Enlever l'antenne et les accessoires externes tels que galerie de toit, etc.

En cas de lavage à la main, rincer abondamment les parties intérieures des passages de roue.

Nettoyer à fond les rebords et replis intérieurs des portes, le capot ainsi que les parties de la carrosserie qu'ils recouvrent.

### Avertissement

Toujours utiliser un produit de nettoyage dont le pH est compris entre 4 et 9.

Ne pas utiliser de produits de nettoyage sur des surfaces brûlantes.

Faire graisser les charnières de toutes les portes par un atelier.

Ne pas nettoyer le compartiment moteur avec un jet de vapeur ou haute pression.

Rincer abondamment le véhicule et l'essuyer à la peau de chamois. Rincer la peau de chamois. Utiliser des peaux de chamois différentes pour les surfaces peintes et pour les surfaces vitrées : des résidus de cire sur les vitres altèrent la vision.

Ne pas éliminer les taches de goudron avec des objets durs. Utiliser un spray éliminant le goudron sur les surfaces peintes.

### Éclairage extérieur

Les lentilles des phares et des autres lampes sont en plastique. Ne pas utiliser de produits abrasifs ou corrosifs ni de grattoirs et ne pas effectuer de nettoyage à sec.

### Polissage et lustrage

Lustrer le véhicule régulièrement (au plus tard lorsque l'eau ne perle plus). Sinon la peinture se dessèche.

Un polissage n'est rendu nécessaire que lorsque la peinture est souillée par des substances solides ou a pris un aspect mat et perdu son éclat.

Le produit autopolish aux silicones forme aussitôt un film protecteur, dispensant ainsi du lustrage.

Les parties de la carrosserie en plastique ne doivent pas être traitées avec des produits de lustrage ou de polissage.

### Vitres et balais d'essuie-glaces avant

Nettoyer à l'aide d'un chiffon doux non pelucheux ou d'une peau de chamois avec du produit de nettoyage pour vitres et du produit d'élimination des insectes.

Lors du nettoyage de la vitre arrière depuis l'intérieur, toujours passer le chiffon parallèlement à l'élément de chauffage pour éviter tout dommage.

Utiliser un grattoir à arêtes vives pour éliminer le givre (la glace) de façon mécanique. Appuyer le grattoir fermement sur la vitre afin que la crasse ne puisse pas passer en dessous et rayer ainsi la vitre.

Nettoyer les balais d'essuie-glaces gras avec un chiffon doux et un produit de nettoyage pour vitres.

### **Jantes et pneus**

Ne pas utiliser de nettoyeurs à haute pression.

Nettoyer des jantes avec un nettoyant pour jantes à pH neutre.

Les jantes sont peintes et peuvent être nettoyées avec les mêmes produits que la carrosserie.

### **Dégâts à la peinture**

Corriger les petits dégâts de peinture avec un crayon de retouche avant que la rouille ne se forme. Les grands dégâts de peinture ou la rouille doivent être réparés par un atelier.

### **Soubassement**

Le soubassement est partiellement revêtu de PVC ou d'une couche de cire de protection permanente dans les zones les plus critiques.

Vérifier le soubassement après son lavage et le faire cirer le cas échéant.

Les matériaux en bitume caoutchouc peuvent abîmer la couche de PVC. Faire effectuer les travaux au soubassement par un atelier.

De préférence, laver le soubassement au début et à la fin de l'hiver et faire vérifier la couche de cire de protection.

### **Dispositif d'attelage**

Ne pas nettoyer la barre d'attelage avec un jet de vapeur ou haute pression.

## **Entretien intérieur**

### **Intérieur et garnitures**

Ne nettoyer l'habitacle, y compris le revêtement de tableau de bord et les revêtements qu'à l'aide d'un chiffon sec ou de produit de nettoyage intérieur.

Nettoyer les garnitures en cuir à l'eau propre et avec un chiffon doux. Pour les taches tenaces, utiliser un produit d'entretien pour cuir.

Nettoyer le combiné d'instruments et les afficheurs uniquement avec un chiffon doux humide. Le cas échéant, utiliser une solution savonneuse douce.

Les garnitures en tissu se nettoient le mieux à l'aspirateur et à la brosse. Pour éliminer les taches, utiliser un produit de nettoyage pour tissu.

Il se peut que les tissus ne soient pas grand teint. Cela peut provoquer des décolorations visibles, notamment sur les garnitures de couleur claire. Éliminer les taches et les décolorations dès que possible.

Nettoyer les ceintures de sécurité à l'eau tiède ou avec un produit de nettoyage pour intérieur.

#### **Avertissement**

Attacher les fermetures Velcro des vêtements car elles peuvent abîmer le garnissage du siège si elles restent ouvertes.

La même chose s'applique aux vêtements avec des objets aux bords tranchants, tels que fermetures éclair, ceintures ou jeans cloutés.

#### **Éléments en matière plastique et en caoutchouc**

Les pièces en plastique et en caoutchouc peuvent être entretenues avec les mêmes produits que la carrosserie. Le cas échéant, utiliser un produit de nettoyage pour intérieur. Ne pas utiliser d'autres produits. Éviter notamment les solvants et l'essence. Ne pas utiliser de nettoyeurs à haute pression.

## Service et maintenance

Informations générales .....	179
Fluides, lubrifiants et pièces re- commandés .....	180

## Informations générales

### Informations sur l'entretien

Il est important pour la sécurité, la fiabilité ainsi que pour le maintien de la valeur de votre véhicule que tous les travaux d'entretien soient effectués aux intervalles prévus.

Le plan d'entretien actuel et détaillé de votre véhicule est disponible auprès de votre atelier.

Affichage d'entretien ⇨ 80.

Identification du moteur ⇨ 184.

### Périodicité des travaux d'entretien pour l'Europe - sauf Bus

La maintenance de votre véhicule est requise tous les 40 000 km ou après 1 an, selon l'échéance survenant en premier, sauf indication contraire dans l'affichage de service.

### Périodicité des travaux d'entretien pour l'Europe - Uniquement Bus

La maintenance de votre véhicule est requise tous les 30 000 km ou après 1 an, selon l'échéance survenant en premier, sauf indication contraire dans l'affichage de service.

La périodicité des travaux d'entretien européens est valide pour les pays suivants :

Andorre, Autriche, Belgique, Croatie, République tchèque, Danemark, Estonie, Finlande, France, Allemagne, Grèce, Hongrie, Islande, Irlande, Israël, Italie, Lettonie, Liechtenstein, Lituanie, Luxembourg, Pays-Bas, Norvège, Pologne, Portugal, Slovaquie, Slovénie, Espagne, Suède, Suisse, Royaume-Uni.

### Périodicité d'entretien pour la Roumanie et la Bulgarie

La maintenance de votre véhicule est requise tous les 30 000 km ou après 1 an, selon l'échéance survenant en premier, sauf indication contraire dans l'affichage de service.

### Intervalle d'entretien pour la Russie, l'Ukraine et la Turquie

La maintenance de votre véhicule est requise tous les 20 000 km ou après 1 an, selon l'échéance survenant en premier, sauf indication contraire dans l'affichage de service.

### Intervalle d'entretien pour l'international

La maintenance de votre véhicule est requise tous les 15 000 km ou après 1 an, selon l'échéance survenant en premier, sauf indication contraire dans l'affichage de service.

La périodicité des travaux d'entretien pour l'international est valide pour les pays suivants :

Albanie, Bosnie-Herzégovine, Chypre, Kosovo, Macédoine, Malte, Monténégro, Serbie, Afrique du Sud.

### Confirmations

La confirmation des entretiens effectués est indiquée dans le carnet d'entretien et de garantie. La date et le ki-

lométrage sont ajoutés ainsi que la signature et le cachet de l'atelier ayant effectué l'entretien.

S'assurer que le carnet d'entretien et de garantie est correctement rempli car la preuve d'un entretien suivi est essentielle en cas d'appel à la garantie ou de demande de geste commercial et cela constituera aussi un argument positif lors de la revente éventuelle du véhicule.

### Affichage d'entretien

L'intervalle d'entretien repose sur différents paramètres dépendant de l'utilisation.

L'affichage de service, situé sur le centre d'informations du conducteur, indique quand le prochain entretien est dû. Prendre contact avec un atelier.

Affichage d'entretien ⇨ 80.

Surveillance de niveau d'huile moteur ⇨ 79.

## Fluides, lubrifiants et pièces recommandés

### Fluides et lubrifiants recommandés

Utiliser uniquement des produits satisfaisant les spécifications recommandées. L'utilisation de produit n'étant pas en conformité à ces spécifications peut conduire à des dommages n'étant pas couverts par la garantie.

#### Attention

Les produits nécessaires au fonctionnement du véhicule sont dangereux et peuvent être nocifs. Manipuler avec prudence. Respecter les consignes figurant sur les récipients.

### Huile moteur

L'huile moteur est identifiée par sa qualité et par sa viscosité. Lors du choix de l'huile moteur à utiliser, la qualité est plus importante que la

viscosité. La qualité de l'huile garantit notamment la propreté du moteur, la protection contre l'usure et le contrôle du vieillissement de l'huile, tandis que le degré de viscosité indique la fluidité de l'huile sur une plage de température donnée.

Dexos est la plus récente des huiles moteur de qualité et offre une protection optimale des moteurs diesel. S'il n'est pas possible de s'en procurer, les huiles moteur d'autres qualités mentionnées doivent être utilisées.

Sélectionner l'huile moteur adéquate en fonction de sa qualité et de la température ambiante minimale ↗ 186.

### **Appoint d'huile moteur**

Les huiles moteur de différentes marques et différents producteurs peuvent être mélangées pour autant que vous respectiez les critères d'huile moteur spécifiés qualité et viscosité.

L'utilisation d'huiles moteur ACEA A1/B1 et A5/B5 est interdite, car elles peuvent entraîner des dégâts du moteur à long terme dans certaines conditions d'utilisation.

Sélectionner l'huile moteur adéquate en fonction de sa qualité et de la température ambiante minimale ↗ 186.

### **Additifs supplémentaires d'huile moteur**

L'utilisation d'additifs supplémentaires d'huile moteur peut entraîner des dégâts et rendre la garantie caduque.

### **Classes de viscosité d'huile moteur**

La classe de viscosité SAE définit la capacité d'écoulement d'une huile.

L'huile multigrade est représentée par deux chiffres, par ex. SAE 5W-30. Le premier chiffre, suivi d'un W, indique la viscosité à basse température et le second chiffre, la viscosité à haute température.

Sélectionner la classe de viscosité adéquate en fonction de la température ambiante minimale ↗ 186.

Toutes les classes de viscosité recommandées sont adaptées pour une utilisation à des températures ambiantes élevées.

### **Liquide de refroidissement et antigel**

N'utiliser que de l'antigel sans silicate pour liquide de refroidissement longue durée (LLC) agréé pour le véhicule, consulter un atelier.

Le système est rempli en usine d'un liquide de refroidissement assurant une excellente protection contre la corrosion et contre le gel jusqu'à -28 °C environ. Cette concentration doit être conservée tout au long de l'année. L'utilisation d'additifs supplémentaires pour liquide de refroidissement dont le but est de procurer une protection supplémentaire contre la corrosion ou d'assurer l'étanchéité en cas de petites fuites peut provoquer des problèmes de fonctionnement. Nous déclinons toute responsabilité quant aux conséquences liées à l'utilisation d'additifs supplémentaires pour liquide de refroidissement.

### **Liquide de frein**

Utiliser uniquement du liquide de frein DOT4+ homologué pour ce véhicule. Prendre contact avec un atelier.

Au fil du temps, le liquide de frein absorbe l'humidité, ce qui réduit l'efficacité du freinage. Le liquide de frein doit donc être remplacé à l'intervalle spécifié.

Le liquide de frein doit être stocké dans un récipient scellé pour éviter qu'il n'absorbe l'humidité.

S'assurer que le liquide de frein n'est pas contaminé.



## Caractéristiques techniques

Identification du véhicule ..... 183

Données du véhicule ..... 186

### Identification du véhicule

#### Numéro d'identification du véhicule



Le numéro d'identification du véhicule (NIV) est visible à travers le pare-brise.



Le NIV peut également être lu derrière un cache en plastique amovible sur le seuil de porte avant droit. Déclipser les couvercles à l'aide d'un tournevis à lame plate pou y accéder.

## Plaquette d'identification



La plaquette signalétique se trouve sur le montant de porte droit.

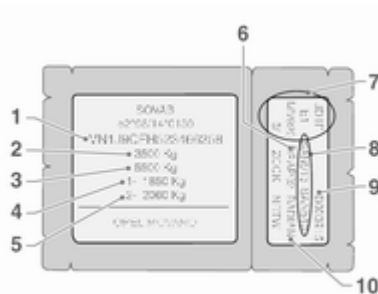

Données de la plaquette signalétique<sup>1)</sup> :

- 1 = Numéro d'identification du véhicule
- 2 = Poids nominal brut du véhicule en kg
- 3 = Poids total roulant autorisé en kg
- 4 = Charge maximale autorisée sur l'essieu avant en kg
- 5 = Charge maximale autorisée sur l'essieu arrière en kg
- 6 = Code de garnissage

7 = Spécifications techniques du véhicule, comprenant : Code de la peinture extérieure, niveau d'équipement et type de véhicule

8 = Spécification d'équipement additionnel

9 = Numéro de série

10 = Code de garnissage intérieur

La charge sur essieu avant et la charge sur essieu arrière ne doivent pas dépasser ensemble le poids total autorisé en charge. Si, par exemple, la charge sur l'essieu avant est maximale, la charge sur l'essieu arrière doit être telle que le poids total autorisé en charge n'est pas dépassé.

Les caractéristiques techniques ont été établies selon les normes de la Communauté Européenne. Tous droits de modification réservés. Les indications figurant sur les papiers du véhicule ont toujours priorité sur celles du présent manuel.

<sup>1)</sup> La plaquette d'identification du véhicule peut différer de celle illustrée.

### **Appellation du moteur et numéro de moteur**

Estampés sur le bloc-cylindres du moteur et indiqués sur une étiquette fixée au capot de chaîne de distribution selon la variante.

### **Identification du moteur**

Les tableaux de caractéristiques techniques présentent l'appellation du moteur. Caractéristiques du moteur ↪ 188.

Pour identifier le moteur adéquat, voir la puissance du moteur dans le certificat de conformité CEE fourni avec votre véhicule et les autres documents d'enregistrement nationaux.

## Données du véhicule

### Liquides et lubrifiants recommandés

#### Qualité de l'huile moteur exigée

##### Qualité de l'huile moteur

---

dexos 2



---

Si la qualité dexos n'est pas disponible, un maximum d'un (1) litre d'huile moteur qualité ACEA C3 peut être utilisé une fois entre chaque vidange d'huile.

Si la qualité dexos n'est pas disponible pour l'international, les qualités d'huile listées ci-dessous peuvent être utilisées :

##### Qualité de l'huile moteur

---

GM-LL-A/B-025



ACEA A3/B4



Moteurs diesel sans FAP

ACEA C3



Moteurs diesel avec FAP

---

---

**Classes de viscosité d'huile moteur****Température ambiante**

---

jusqu'à -25 °C

SAE 5W-30 ou SAE 5W-40

au-dessous de -25 °C

SAE 0W-30 ou SAE 0W-40

---

**Données du moteur**

Désignation de vente	2.3 CDTI <sup>2)</sup>	2.3 CDTI <sup>2)</sup>	2.3 CDTI <sup>2)</sup>
Appellation du moteur	M9T	M9T	M9T
Nombre de cylindres	4	4	4
Cylindrée [cm <sup>3</sup> ]	2299	2299	2299
Puissance du moteur [kW] (puissance au frein) à un régime de	74 (100) 3500	92 (125) 3500	107 (146) 3500
Couple [Nm] à un régime de	285 1250 - 2000	310 1250 - 2500	350 1500 - 2750
Type de carburant	Gazole (diesel)	Gazole (diesel)	Gazole (diesel)

2) Avec ou sans filtre à particules.

## Poids du véhicule

### Poids à vide du modèle de base

Modèle	Roues motrices	Longueur	Hauteur de toit	Poids total autorisé en charge	Poids à vide <sup>3)4)</sup>	
Fourgonnette	Roues avant motrices	L1	H1	2800	1806	
				3300	1811	
				3500	1816	
			H2	2800	1834	
				3300	1839	
				3500	1844	
		L2	H2	3300	1885	
				3500	1890	
				H3	3300	1921
			3500		1931	
			L3		H2	3500
				H3	3500	2010

3) Augmentation du poids à vide et du poids total sur les modèles dotés du pack Équipement pour routes dégradées - voir la plaquette d'identification.

4) Poids minimum du véhicule en fonction de l'approbation du type, y compris tous les fluides, l'outillage du véhicule et un réservoir de carburant rempli à 90%. Hors poids du conducteur et des options qu'il est possible de supprimer telles que roue de secours, tablier et porte latérale coulissante, par exemple. Le poids final peut varier en fonction des caractéristiques du véhicule, par exemple des options, des options qu'il est possible de supprimer et des accessoires.

## 190 Caractéristiques techniques

Modèle	Roues motrices	Longueur	Hauteur de toit	Poids total autorisé en charge	Poids à vide <sup>3)4)</sup>
Fourgonnette	Roues arrière motrices	L3	H2	3500 <sup>5)</sup>	2110
				3500 <sup>6)</sup>	2246
				4500	2246
		H3	3500 <sup>5)</sup>	2148	
			3500 <sup>6)</sup>	2279	
			4500	2279	
		L4	H2	3500 <sup>6)</sup>	2324
				4500	2324
				H3	3500 <sup>6)</sup>
			4500	2366	

3) Augmentation du poids à vide et du poids total sur les modèles dotés du pack Équipement pour routes dégradées - voir la plaquette d'identification.

4) Poids minimum du véhicule en fonction de l'approbation du type, y compris tous les fluides, l'outillage du véhicule et un réservoir de carburant rempli à 90%. Hors poids du conducteur et des options qu'il est possible de supprimer telles que roue de secours, tablier et porte latérale coulissante, par exemple. Le poids final peut varier en fonction des caractéristiques du véhicule, par exemple des options, des options qu'il est possible de supprimer et des accessoires.

5) À roues arrière simples.

6) À roues arrière jumelées.



Modèle	Roues motrices	Longueur	Hauteur de toit	Poids total autorisé en charge	Poids à vide <sup>3)4)</sup>
Plancher cabine	Roues avant motrices	L1	H1	3500	1570
		L2	H1	3500	1578
			H2	3500	1593
		L3	H1	3500	1599
			H2	3500	1613

3) Augmentation du poids à vide et du poids total sur les modèles dotés du pack Équipement pour routes dégradées - voir la plaquette d'identification.

4) Poids minimum du véhicule en fonction de l'approbation du type, y compris tous les fluides, l'outillage du véhicule et un réservoir de carburant rempli à 90%. Hors poids du conducteur et des options qu'il est possible de supprimer telles que roue de secours, tablier et porte latérale coulissante, par exemple. Le poids final peut varier en fonction des caractéristiques du véhicule, par exemple des options, des options qu'il est possible de supprimer et des accessoires.

Modèle	Roues motrices	Longueur	Hauteur de toit	Poids total autorisé en charge	Poids à vide <sup>3)4)</sup>
Châssis cabine	Roues avant motrices	L2	H1	3500	1686
		L3	H1	3500	1707

3) Augmentation du poids à vide et du poids total sur les modèles dotés du pack Équipement pour routes dégradées - voir la plaquette d'identification.

4) Poids minimum du véhicule en fonction de l'approbation du type, y compris tous les fluides, l'outillage du véhicule et un réservoir de carburant rempli à 90%. Hors poids du conducteur et des options qu'il est possible de supprimer telles que roue de secours, tablier et porte latérale coulissante, par exemple. Le poids final peut varier en fonction des caractéristiques du véhicule, par exemple des options, des options qu'il est possible de supprimer et des accessoires.

## 192 Caractéristiques techniques

Modèle	Roues motrices	Longueur	Hauteur de toit	Poids total autorisé en charge	Poids à vide <sup>3)4)</sup>
Châssis cabine	Roues arrière motrices	L2	H1	3500 <sup>5)</sup>	1835
		L3	H1	3500 <sup>5)</sup>	1860
				3500 <sup>6)</sup>	1975
				4500 <sup>6)</sup>	1975
		L4	H1	3500 <sup>6)</sup>	2005
				4500 <sup>6)</sup>	2005

3) Augmentation du poids à vide et du poids total sur les modèles dotés du pack Équipement pour routes dégradées - voir la plaquette d'identification.

4) Poids minimum du véhicule en fonction de l'approbation du type, y compris tous les fluides, l'outillage du véhicule et un réservoir de carburant rempli à 90%. Hors poids du conducteur et des options qu'il est possible de supprimer telles que roue de secours, tablier et porte latérale coulissante, par exemple. Le poids final peut varier en fonction des caractéristiques du véhicule, par exemple des options, des options qu'il est possible de supprimer et des accessoires.

5) À roues arrière simples.

6) À roues arrière jumelées.

Modèle	Roues motrices	Longueur	Hauteur de toit	Poids total autorisé en charge	Poids à vide <sup>3)4)</sup>
Cabine double	Roues avant motrices	L2	H1	3500	1887
		L3	H1	3500	1915

3) Augmentation du poids à vide et du poids total sur les modèles dotés du pack Équipement pour routes dégradées - voir la plaquette d'identification.

4) Poids minimum du véhicule en fonction de l'approbation du type, y compris tous les fluides, l'outillage du véhicule et un réservoir de carburant rempli à 90%. Hors poids du conducteur et des options qu'il est possible de supprimer telles que roue de secours, tablier et porte latérale coulissante, par exemple. Le poids final peut varier en fonction des caractéristiques du véhicule, par exemple des options, des options qu'il est possible de supprimer et des accessoires.

Modèle	Roues motrices	Longueur	Hauteur de toit	Poids total autorisé en charge	Poids à vide <sup>3)4)</sup>
Cabine double	Roues arrière motrices	L2	H1	3500 <sup>5)</sup>	2037
		L3	H1	3500 <sup>5)</sup>	2068
				3500 <sup>6)</sup>	2154
				4500 <sup>6)</sup>	2154
		L4	H1	3500 <sup>6)</sup>	2223
				4500 <sup>6)</sup>	2223

3) Augmentation du poids à vide et du poids total sur les modèles dotés du pack Équipement pour routes dégradées - voir la plaquette d'identification.

4) Poids minimum du véhicule en fonction de l'approbation du type, y compris tous les fluides, l'outillage du véhicule et un réservoir de carburant rempli à 90%. Hors poids du conducteur et des options qu'il est possible de supprimer telles que roue de secours, tablier et porte latérale coulissante, par exemple. Le poids final peut varier en fonction des caractéristiques du véhicule, par exemple des options, des options qu'il est possible de supprimer et des accessoires.

5) À roues arrière simples.

6) À roues arrière jumelées.

Modèle	Roues motrices	Longueur	Hauteur de toit	Poids total autorisé en charge	Poids à vide <sup>3)4)</sup>
Minibus	Roues avant motrices	L3	H2	3900	2493

3) Augmentation du poids à vide et du poids total sur les modèles dotés du pack Équipement pour routes dégradées - voir la plaquette d'identification.

4) Poids minimum du véhicule en fonction de l'approbation du type, y compris tous les fluides, l'outillage du véhicule et un réservoir de carburant rempli à 90%. Hors poids du conducteur et des options qu'il est possible de supprimer telles que roue de secours, tablier et porte latérale coulissante, par exemple. Le poids final peut varier en fonction des caractéristiques du véhicule, par exemple des options, des options qu'il est possible de supprimer et des accessoires.

## Dimensions du véhicule

Fourgonnette, double cabine

Roues avant motrices

	2800, 3300, 3500	3300, 3500	3500
Taille	L1	L2	L3
Longueur [mm]	5048	5548	6198
Largeur sans rétroviseurs [mm]	2070	2070	2070
Largeur avec rétroviseurs [mm]	2470	2470	2470
Hauteur - non chargé (sans antenne) [mm]	2303	–	–
H1			
H2	2496/2500 <sup>7)</sup>	2496/2499 <sup>7)</sup>	2488
H3	–	2745/2749 <sup>7)</sup>	2744
Empattement [mm]	3182	3682	4332
Largeur de voie [mm]	1750	1750	1750
avant			
arrière	1730	1730	1730

7) 3500 PTAC.

Fourgonnette, double cabine	Roues arrière motrices		
	3500, 4500	3500, 4500	3500, 4500
Poids total autorisé en charge	L3	L3	L4
Taille	L3	L3	L4
Longueur [mm]	6198	6198	6848
Largeur sans rétroviseurs [mm]	2070	2070	2070
Largeur avec rétroviseurs [mm]	2470	2470	2470
Hauteur - non chargé (sans antenne) [mm]	2527 <sup>8)</sup> /2549 <sup>9)</sup>	2549	2557
H2			
H3	2786 <sup>8)</sup> /2815 <sup>9)</sup>	2815	2808
Empattement [mm]	3682	3682	4332
Largeur de voie [mm]	1750	1750	1750
avant			
arrière	1730 <sup>8)</sup> /1612 <sup>9)</sup>	1612	1612

8) À roues arrière simples.

9) À roues arrière jumelées.

<b>Combi</b>	<b>Roues avant motrices</b>	
	<b>2800, 3500</b>	<b>2800, 3500</b>
<b>Taille</b>	<b>L1</b>	<b>L2</b>
Longueur [mm]	5048	5548
Largeur sans rétroviseurs [mm]	2020	2020
Largeur avec rétroviseurs [mm]	2470	2470
Hauteur - non chargé (sans antenne) [mm]	2303	–
H1		
H2	–	2502
Empattement [mm]	3182	3682
Largeur de voie [mm]	1750	1750
avant		
arrière	1730	1730

Châssis cabine	Roues avant motrices		Roues arrière motrices				
	3500	3500	3500 <sup>10)</sup>	3500 <sup>10)</sup>	3500 <sup>11)</sup> , 4500	3500 <sup>11)</sup> , 4500	3500 <sup>11)</sup> , 4500
Poids total autorisé en charge	3500	3500	3500 <sup>10)</sup>	3500 <sup>10)</sup>	4500	4500	4500
Taille	L2	L3	L2	L3	L2	L3	L4
Longueur [mm]	5643	6293	5643	6293	5819	6192	6842
Largeur sans rétroviseurs [mm]	2070	2070	2070	2070	2070	2070	2070
Largeur avec rétroviseurs [mm]	2470	2470	2470	2470	2470	2470	2470
Hauteur - non chargé (sans antenne) [mm] H1	2265	2258	2284	2276	2400	2283	2273
Empattement [mm]	3682	4332	3682	4332	3682	3682	4332
Largeur de voie [mm] avant	1750	1750	1750	1750	1750	1750	1750
arrière	1730	1730	1730	1730	1612	1612	1612

<sup>10)</sup> À roues arrière simples.

<sup>11)</sup> À roues arrière jumelées.

## 198 Caractéristiques techniques

Cabine double	Roues avant motrices		Roues arrière motrices			
	3500	3500	3500 <sup>12)</sup>	3500 <sup>12)</sup>	3500 <sup>13)</sup> , 4500	3500 <sup>13)</sup> , 4500
Poids total autorisé en charge	3500	3500	3500 <sup>12)</sup>	3500 <sup>12)</sup>	4500	4500
Taille	L2	L3	L2	L3	L3	L4
Longueur [mm]	5643	6293	5643	6293	6192	6842
Largeur sans rétroviseurs [mm]	2070	2070	2070	2070	2070	2070
Largeur avec rétroviseurs [mm]	2470	2470	2470	2470	2470	2470
Hauteur - non chargé (sans antenne) [mm] H1	2272	2263	2295	2285	2283	2273
Empattement [mm]	3682	4332	3682	4332	3682	4332
Largeur de voie [mm] avant	1750	1750	1750	1750	1750	1750
arrière	1730	1730	1730	1730	1612	1612

<sup>12)</sup> À roues arrière simples.

<sup>13)</sup> À roues arrière jumelées.



<b>Plancher cabine</b>	<b>Roues avant motrices</b>	
<b>Poids total autorisé en charge</b>	<b>3500</b>	<b>3500</b>
<b>Taille</b>	<b>L2</b>	<b>L3</b>
Longueur [mm]	5530	6180
Largeur sans rétroviseurs [mm]	2070	2070
Largeur avec rétroviseurs [mm]	2470	2470
Hauteur - non chargé (sans antenne) [mm]	2270	2264
H1		
H2	2463	2457
Empattement [mm]	3682	4332
Largeur de voie [mm]	1750	1750
avant		
arrière	1730	1730

## 200 Caractéristiques techniques

<b>Minibus</b>	<b>Roues avant motrices</b>	<b>Roues arrière motrices</b>
<b>Poids total autorisé en charge</b>	<b>3900</b>	<b>4500</b>
<b>Taille</b>	<b>L3</b>	<b>L4</b>
Longueur [mm]	6198	6848
Largeur sans rétroviseurs [mm]	2070	2070
Largeur avec rétroviseurs [mm]	2470	2470
Empattement [mm]	4332	4332
Hauteur - non chargé (sans antenne) [mm]	2488	–
H2		
H3	–	2808
Largeur de voie [mm]	1750	1750
avant		
arrière	1730	1612

## Dimensions de l'espace de chargement

Fourgonnette	Roues avant motrices			
	L2	L3		
Longueur				
Hauteur de toit	H2	H3	H2	H3
<b>Poids total autorisé en charge</b>	<b>3300, 3500</b>	<b>3500</b>	<b>3500</b>	<b>3500</b>
Hauteur maximale de baie de portes arrière [mm]	1820	1820	1820	1820
Largeur de baie de portes arrière (au niveau du plancher) [mm]	1580	1580	1580	1580
Hauteur maximale d'espace de chargement [mm]	1894	2144	1894	2144
Largeur maximale d'espace de chargement [mm]	1765	1765	1765	1765
Largeur entre les passages de roue [mm]	1380	1380	1380	1380
Longueur maximale du plancher de chargement [mm]	3083	3083	3733	3733

## 202 Caractéristiques techniques

Fourgonnette	Roues arrière motrices					
	L3		L4		L4	
Longueur						
Hauteur de toit	H2	H3	H2	H3	H2	H3
Poids total autorisé en charge	3500	4500	3500	4500	4500	4500
Hauteur maximale de baie de portes arrière [mm]	1724	1724	1724	1724	1724	1724
Largeur de baie de portes arrière (au niveau du plancher) [mm]	1580	1580	1580	1580	1580	1580
Hauteur maximale d'espace de chargement [mm]	1798	1798	2048	2048	1798	2048
Largeur maximale d'espace de chargement [mm]	1765	1765	1765	1765	1765	1765
Largeur entre les passages de roue [mm]	1380	1080	1380	1080	1080	1080
Longueur maximale du plancher de chargement [mm]	3733	3733	3733	3733	4383	4383

## Capacités

Moteur	M9T
Vidange d'huile, filtre inclus [l]	Roues avant motrices 8,0 Roues arrière motrices 8,9
entre MIN et MAX [l]	1,5 - 2,0
Réservoir à carburant, capacité nominale [l]	80 ou 105

## Pressions des pneus

### Roues avant motrices

Moteur	Poids total autorisé en charge	Pneu	Pression de gonflage à charge maximale <sup>14)</sup>	
			avant [kPa/bar] (psi)	arrière [kPa/bar] (psi)
M9T	2800	215/65 R16 C	340/3,4 (49)	360/3,6 (52)
	3300	215/65 R16 C	360/3,6 (52)	430/4,3 (62)
	3500	225/65 R16 C	380/3,8 (55)	460/4,6 (68)

<sup>14)</sup> La roue de secours doit être gonflée à la pression applicable la plus élevée du tableau.

### Roues arrière motrices, à roues arrière simples

Moteur	Poids total autorisé en charge	Pneu	Pression de gonflage à charge maximale <sup>14)</sup>	
			avant [kPa/bar] (psi)	arrière [kPa/bar] (psi)
M9T	3500	235/65 R16 C	360/3,6 (52)	450/4,5 (65)

<sup>14)</sup> La roue de secours doit être gonflée à la pression applicable la plus élevée du tableau.

Roues arrière motrices jumelées			Pression de gonflage à charge maximale <sup>14)</sup>	
Moteur	Poids total autorisé en charge	Pneu	avant [kPa/bar] (psi)	arrière [kPa/bar] (psi)
M9T	3500	195/75 R16 C	420/4,2 (61)	420/4,2 (61)
	4500	195/75 R16 C	420/4,2 (61)	420/4,2 (61)

<sup>14)</sup> La roue de secours doit être gonflée à la pression applicable la plus élevée du tableau.

## Informations au client

Informations au client .....	205
Enregistrement des données du véhicule et vie privée .....	205

## Informations au client

### Déclaration de conformité

Ce véhicule dispose de systèmes transmettant et/ou recevant des ondes radio soumis à la directive 1999/5/EC. Ces systèmes sont conformes aux exigences essentielles ainsi qu'à d'autres dispositions pertinentes de la directive 1999/5/EC. Des copies des déclarations de conformité sont disponibles via notre site Web.

## Enregistrement des données du véhicule et vie privée

### Enregistrements des données d'événements

#### Modules de stockage de données dans le véhicule

Le véhicule est doté d'un grand nombre de composants électroniques contenant des modules de stockage de données qui mémorisent de manière temporaire ou permanente des données techniques concernant l'état du véhicule, les événements et les erreurs. En général, ces informations techniques permettent de documenter l'état des pièces, modules, systèmes ou l'environnement :

- Conditions de fonctionnement de composants de système (par ex. niveaux de remplissage)

- Messages d'état du véhicule et de ses composants uniques (par ex. nombre de tours de roue/vitesse de rotation, ralentissement, accélération latérale)
- Dysfonctionnement et défauts dans des composants de système important
- La réaction du véhicule dans des conditions particulières de conduite (par ex. déploiement d'un airbag, l'activation du système de régulation de stabilité)
- Conditions environnementales (par ex. température)

Ces données sont uniquement des données techniques et faciliteront l'identification et la correction des erreurs ainsi que l'optimisation des fonctions du véhicule.

Les profils de déplacement indiquant les itinéraires parcourus ne peuvent pas être créés avec ces données.

Si des services sont utilisés (par ex. travaux de réparation, procédures de services, cas de garantie, assurance qualité), les employés du réseau

d'entretien (y compris le fabricant) peuvent, en utilisant des appareils de diagnostic spéciaux lire, ces informations techniques à partir de modules de stockage de données d'évènement et d'erreur. Des informations supplémentaires peuvent vous être fournies dans ces ateliers, le cas échéant. Une fois qu'une erreur a été corrigée, les données sont effacées du module de stockage de données ou elles sont continuellement écrasées.

Il se peut que, pendant le fonctionnement normal du véhicule, certaines situations sont rencontrées où ces données techniques se rapportant à d'autres informations (rapport d'accident, dommages sur le véhicule, énoncés de témoin, etc.) peuvent être associées à une personne spécifique - éventuellement avec l'aide d'un expert.

Des fonctions supplémentaires, avec le consentement du client (par ex. location du véhicule en cas d'urgence) permettent la transmission de données particulières du véhicule.

## Identification de fréquence radio (RFID)

La technologie RFID est utilisée sur certains véhicules pour des fonctions telles que la sécurité du circuit d'allumage. Il est également utilisé en association avec des fonctions de confort comme les télécommandes radio pour le verrouillage/déverrouillage des portes et les émetteurs embarqués d'ouverture de portails ou de portes de garage. La technologie RFID des véhicules Opel n'utilise pas et n'enregistre pas d'informations personnelles, pas plus qu'elle n'établit de liens vers d'autres systèmes Opel contenant des informations personnelles.





## Index alphabétique

<b>A</b>		Batterie, démarrage par câbles
Accessoires et modifications du		auxiliaires..... 171
véhicule .....	141	Batterie du véhicule .....
Accoudoir .....	42	Blocage du démarrage .....
Accouplement de remorque.....	138	Boîte à fusibles..... 159
Affichage de la transmission .....	123	Boîte à fusibles du
Affichage de service .....	80	compartiment moteur .....
Affichage de transmission .....	80	159
Affichages d'informations.....	88	Boîte à fusibles du tableau de
Aide au stationnement .....	133	bord .....
Aide au stationnement à		159
ultrasons.....	133	Boîte à gants .....
Airbags et rétracteurs de ceinture	83	Boîte de vitesses .....
Alarme antivol .....	29	Boîte manuelle .....
Allume-cigares .....	76	Boîte manuelle automatisée .....
Anneaux d'arrimage .....	66	123
Antiblocage de sécurité .....	127	Bouches d'aération.....
Antiblocage de sécurité (ABS) ...	85	111
Antibrouillard .....	87	Bouches d'aération fixes .....
Antigel.....	144	112
Appel de phares .....	94	Bouches d'aération réglables ...
Appuis-tête .....	37	111
Arrêter le moteur.....	84	<b>C</b>
Assistance au freinage .....	128	Caméra arrière .....
Avertisseur sonore .....	13, 73	135
<b>B</b>		Capacités .....
Barre d'attelage.....	140	202
Barre de remorquage.....	138	Capot .....
		143
		Caractéristiques de conduite et
		conseils pour le remorquage ..
		138
		Caractéristiques du véhicule.....
		186
		Caractéristiques spécifiques du
		véhicule .....
		3
		Caractéristiques techniques.....
		188
		Carburant pour moteurs diesel ..
		136
		Car Pass .....
		19
		Catalyseur .....
		121

Ceinture de sécurité .....	8	Climatisation électronique .....	102	Désactivation d'airbag .....	53, 83
Ceinture de sécurité à trois points	47	Combiné d'instruments .....	77	Désignations des pneus .....	162
Ceintures.....	45	Commande automatique des feux	93	Déverrouillage du véhicule .....	6
Ceintures de sécurité .....	45	Commande du régime de ralenti	116	Dimensions du véhicule .....	194
Cendriers .....	76	Commandes au volant .....	72, 73	Dispositif antivol .....	29
Centre d'informations du		Commutateur d'éclairage .....	93	Dispositif d'attelage .....	140
conducteur.....	88	Compte-tours .....	78	Données du moteur .....	188
Chaînes à neige .....	164	Compteur de vitesse .....	77	<b>E</b>	
Changement d'une roue .....	167	Compteur kilométrique .....	77	Éclairage.....	93
Changement de pneus.....	167	Compteur kilométrique journalier	78	Éclairage de plaque	
Changement de taille de pneus		Console de plafond .....	65	d'immatriculation .....	156
et de jantes .....	163	Consommation de carburant -		Éclairage directionnel adaptatif	
Charge au toit.....	70	Émissions de CO <sub>2</sub> .....	138	.....	95, 152
Chauffage .....	42	Contrôle du véhicule .....	114	Éclairage du coffre .....	97
Chauffage auxiliaire.....	107	Contrôles du véhicule.....	142	Éclairage du tableau de bord ...	157
Chauffage de liquide de		Coupure d'alimentation en		Éclairage extérieur .....	12, 87, 93
refroidissement.....	107	décélération .....	116	Éclairage intérieur.....	96, 156
Chauffage de siège.....	42	Coupure de courant .....	126	Éclairage pour quitter le véhicule	98
Chauffage et ventilation .....	100	Crevaisson.....	164, 167	Electronic Stability Program	85, 129
Clés .....	19	Cric.....	160	Éléments de commande.....	72
Clés, serrures.....	19	Cric de véhicule.....	160	Emplacements de montage d'un	
Clignotant .....	83	<b>D</b>		système de sécurité pour enfant	56
Clignotants .....	77	Danger, attention et avertissement	4	Emploi d'une remorque .....	139
Clignotants avant .....	153	Déclaration de conformité.....	205	En cas de panne.....	174
Clignotants de changement de		Défaillance .....	126	Enjoliveurs .....	163
direction et de file .....	95	Démarrage du moteur .....	115, 123	Enregistrement des données du	
Clignotants latéraux .....	154	Démarrage et utilisation.....	114	véhicule et vie privée.....	205
Climatisation .....	14, 101	Démarrage par câbles		Enregistrements des données	
Climatisation arrière .....	106	auxiliaires .....	171	d'événements.....	205

Entretien.....	179
Entretien extérieur .....	175
Entretien intérieur .....	177
Équipement électrique.....	157
Espaces de rangement.....	63
Essuie-glace / lave-glace avant ...	73
Essuie-glaces et lave-glaces.....	14
Étiquette d'airbag.....	48
Exécution du travail .....	142
Extincteur .....	69

**F**

Faire le plein .....	137
Feu antibrouillard arrière .....	87
Feu de changement de direction.....	95, 152
Feux antibrouillard .....	153
Feux antibrouillard arrière .....	96
Feux arrière .....	153
Feux de détresse.....	77, 95
Feux de jour .....	94
Feux de position.....	93
Feux de recul .....	96
Feux de route .....	87, 94
Filet de sécurité .....	68
Filtre à gazole (diesel) .....	148
Filtre à particules.....	121
Filtre à particules (pour diesel)..	
.....	86, 121
Filtre à pollens .....	112

Fluides et lubrifiants recommandés .....	180
Fonctionnement normal de la climatisation .....	112
Forme convexe .....	31
Frein à main : voir Frein de stationnement.....	128
Frein de stationnement .....	128
Freins .....	127, 146
Fusibles .....	157

**G**

Galerie de toit .....	70
Garnitures.....	177
Gaz d'échappement.....	121

**H**

Horloge .....	75
Huile.....	143
Huile moteur .....	143, 180, 186

**I**

Identification de fréquence radio (RFID).....	206
Identification du moteur.....	184, 185
Informations générales .....	138
Informations sur l'entretien .....	179
Informations sur le chargement ...	70
Introduction .....	3

**J**

Jantes et pneus .....	161
Jauge à carburant .....	78
Jauge de température de liquide de refroidissement du moteur ..	79
Jauges et cadrans.....	77

**K**

Kit de réparation des pneus .....	164
-----------------------------------	-----

**L**

Lampes de lecture .....	97
Lavage du véhicule.....	175
Lentilles de feu embuées.....	96
Lève-vitres électriques .....	33
Lève-vitres manuels .....	33
Levier sélecteur .....	123
Limiteur de vitesse.....	77
Liquide de direction assistée.....	145
Liquide de frein .....	146, 180
Liquide de lave-glace .....	146
Liquide de refroidissement.....	144
Liquide de refroidissement du moteur .....	144
Liquide de refroidissement et antigel.....	180
Liquides et lubrifiants recommandés.....	186
Lunette arrière chauffante .....	35



Rétroviseurs.....	31, 33
Rétroviseurs chauffés .....	32
Rétroviseurs extérieurs.....	31
Rétroviseurs rabattables .....	32
Rodage d'un véhicule neuf .....	114
Roue de secours .....	169

## S

Sécurité du véhicule.....	29
Sécurité enfants .....	24
Serrures de porte électriques.....	23
Service .....	112
Siège à suspension.....	39
Sièges arrière.....	43
Sièges avant.....	38
Signaux sonores .....	89
Soin à la carrosserie.....	175
Sortie du véhicule en cas d'urgence.....	36
Stationnement .....	17, 119
Stockage du véhicule .....	141
Surveillance du niveau d'huile moteur.....	79
Suspension pneumatique .....	119
Symboles .....	4
Système antipatinage .....	128
Système d'airbag .....	48
Système d'airbag frontal .....	52
Système d'airbag latéral .....	52
Système d'arrêt-démarrage.....	116

Système de charge .....	84
Système de chauffage arrière ..	104
Système de freinage .....	84
Système flexible de compartimentage du coffre .....	66
Systèmes d'assistance au conducteur.....	130
Systèmes de climatisation.....	100
Systèmes de contrôle de conduite ;.....	128
Systèmes de détection d'objets ;	133
Systèmes de sécurité pour enfant	54
Systèmes de sécurité pour enfant ISOFIX .....	62
Systèmes de sécurité pour enfant Top-Tether .....	62
Système Stop/Start.....	87

## T

Tachygraphe.....	88, 92
Taille des jantes et des pneus, changer.....	163
Taux d'octane.....	188
télécommande ;.....	19
Télécommande radio .....	19
Témoin de dysfonctionnement ...	84
Témoins.....	81
Température de liquide de refroidissement du moteur .....	86
Température extérieure .....	74

Toit.....	36
Toit ouvrant .....	36
Triangle de présignalisation .....	69
Triple affichage d'informations .....	88
Troisième feu stop .....	155
Trousse de secours .....	69

## U

Usure des garnitures de frein.....	85
Utilisation d'une remorque.....	139
Utilisation de ce manuel .....	3

## V

Ventilation.....	100
Verrouillage automatique .....	24
Verrouillage central .....	20
Vide-poches.....	63
Vide-poches sous le siège .....	65
Vitres.....	33
Vitres arrière .....	34
Vue d'ensemble du tableau de bord .....	10

Copyright by ADAM OPEL AG, Rüsselsheim, Germany.

Les données mentionnées dans cette publication correspondent à la situation indiquée. Adam Opel AG se réserve le droit d'apporter des modifications techniques, de l'équipement et de la forme du véhicule par rapport aux indications reprises dans cette publication ainsi que des modifications de cette publication proprement dite.

Situation : novembre 2013, ADAM OPEL AG, Rüsselsheim.

Imprimé sur papier blanchi sans chlore.

**KTA-2683/6-fr**

**11/2013**

