

# Opel Vivaro

Manuel d'utilisation



Wir leben Autos.





---

# Sommaire

Introduction .....	2
En bref .....	6
Clés, portes et vitres .....	19
Sièges, systèmes de sécurité .....	33
Rangement .....	56
Instruments et commandes .....	61
Éclairage .....	81
Climatisation .....	86
Conduite et utilisation .....	95
Soins du véhicule .....	118
Service et maintenance .....	152
Caractéristiques techniques .....	157
Informations au client .....	171
Index alphabétique .....	174

## Introduction

Carburants

Désignation

Huile moteur

Qualité

Viscosité

Pression de gonflage des pneus

Monte

avant

arrière

Pneus été

Pneus d'hiver

Poids

Poids total autorisé

- Poids à vide du modèle de base

- Poids supplémentaire

- Accessoire lourd

= Chargement

## Caractéristiques spécifiques du véhicule

Veillez inscrire les données de votre véhicule à la page précédente afin de les garder facilement accessibles. Ces informations figurent aux chapitres « Entretien et maintenance » et « Données techniques » ainsi que sur la plaquette signalétique.

## Introduction

Votre véhicule associe technologie avancée, sécurité, écologie et économie.

Le présent Manuel d'utilisation contient toutes les informations qui vous seront nécessaires pour conduire votre véhicule efficacement et en toute sécurité.

Informez les occupants du véhicule des risques éventuels d'accident et de blessure dus à une mauvaise utilisation.

Vous devez toujours vous plier aux lois et réglementations en vigueur dans le pays dans lequel vous vous

trouvez. Ces lois peuvent différer des informations contenues dans ce Manuel d'utilisation.

Quand il est indiqué de prendre contact avec un atelier, nous vous recommandons de chercher un Réparateur Agréé Opel.

Les Réparateurs Agréés Opel offrent un service de première qualité à des prix raisonnables. Le personnel expérimenté formé par Opel travaille selon les prescriptions spécifiques d'Opel.

La documentation destinée au client doit toujours être conservée à portée de main, dans le véhicule.

## Utilisation de ce manuel

■ Le présent manuel décrit toutes les options et fonctions disponibles pour ce modèle. **Certaines descriptions, notamment celles des fonctions de menu et d'affichage, peuvent ne pas s'appliquer à votre véhicule en raison des variantes de modèle, de spécifications propres à votre pays, à des accessoires ou des équipements spéciaux.**

- Vous trouverez un premier aperçu dans le chapitre « En bref ».
- Le sommaire situé au début de ce manuel et à chaque chapitre indique où se trouvent les informations.
- L'index vous permet de rechercher des informations spécifiques.
- Le présent Manuel d'utilisation montre des véhicules avec direction à gauche. L'utilisation de véhicules avec direction à droite est similaire.
- Le Manuel d'utilisation reprend les désignations de moteur utilisées en usine. Les désignations de vente correspondantes se trouvent dans le chapitre « Caractéristiques techniques ».
- Les indications de direction, telles que à gauche, à droite ou vers l'avant et vers l'arrière, sont toujours données par rapport au sens de la marche.

- Il se peut que les informations des écrans de votre véhicule ne s'affichent pas dans votre langue.
- Les messages affichés et l'étiquetage intérieur sont écrits en caractères **gras**.

## Danger, attention et avertissement

### Danger

Les paragraphes accompagnés de la mention  **Danger** fournissent des informations concernant un risque de blessure mortelle. Ignorer ces informations peut entraîner un danger de mort.



### Attention

Les paragraphes accompagnés de la mention  **Attention** fournissent des informations concernant un risque d'accident ou de blessure. Ignorer ces informations peut entraîner des blessures.

### Avertissement

Les paragraphes accompagnés de la mention **Avertissement** fournissent des informations concernant un risque de dégradation du véhicule. Ignorer cette information peut entraîner une dégradation du véhicule.

## Symboles

Les références à une page sont marquées d'un symbole .  signifie « voir page ».

Bonne route !

**Adam Opel AG**



## En bref

### Informations pour un premier déplacement

#### Déverrouillage du véhicule

##### Déverrouillage avec la clé

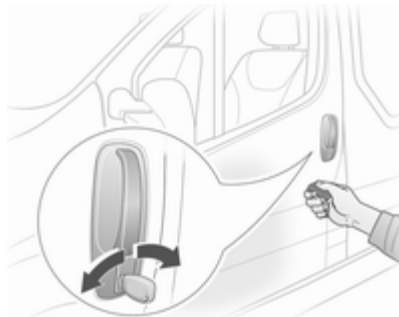

Tourner la clé dans la serrure de la porte du conducteur. Ouvrir les portes en tirant les poignées.

#### Déverrouillage avec la télécommande



Appuyer sur le bouton  (ou appuyer et maintenir enfoncé) pour déverrouiller le véhicule.

Télécommande radio ↻ 19, verrouillage central ↻ 21, coffre ↻ 26.



## Réglage des sièges

### Position du siège

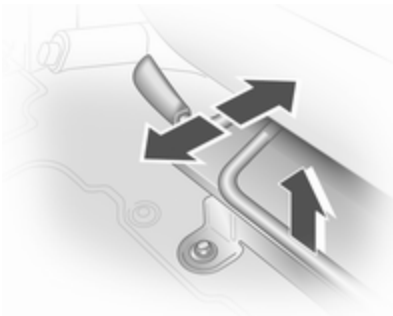

Tirer la poignée, déplacer le siège et relâcher la poignée.

Position de siège ⇨ 34, réglage des sièges ⇨ 35.

**⚠ Danger**

Ne pas s'asseoir à moins de 25 cm du volant afin de permettre un déploiement sûr de l'airbag.

### Dossiers de siège

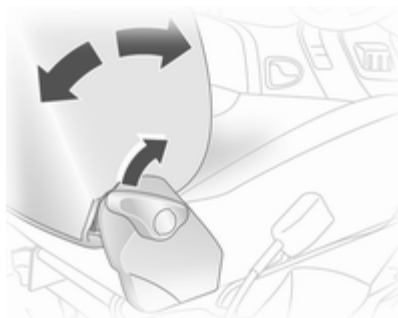

Tirer le levier, régler l'inclinaison et relâcher le levier. Laisser le siège s'encliqueter. Ne pas s'appuyer sur le dossier pendant le réglage.

Position de siège ⇨ 34, réglage des sièges ⇨ 35.

### Hauteur de siège

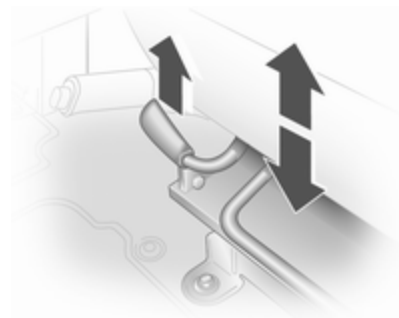

Relever le levier et ajuster le poids du corps sur le siège pour le soulever ou l'abaisser.

Position de siège ⇨ 34, réglage des sièges ⇨ 35.

## Réglage des appuis-tête

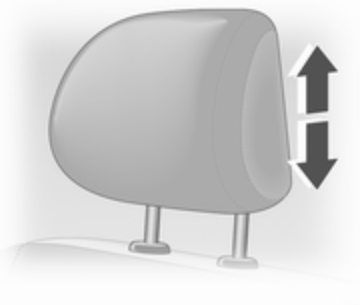

Relever ou abaisser l'appui-tête à la hauteur désirée.

Appui-tête ↪ 33.

## Ceinture de sécurité



Tirer la ceinture de sécurité et l'encliqueter dans la serrure de ceinture. La ceinture de sécurité ne doit pas être vrillée et doit être placée près du corps. Le dossier ne doit pas être incliné trop en arrière (environ 25° maximum).

Pour détacher la ceinture, appuyer sur le bouton rouge de la serrure.

Position des sièges ↪ 34, ceintures de sécurité ↪ 40, systèmes d'airbags ↪ 44.

## Réglage des rétroviseurs

### Rétroviseur intérieur

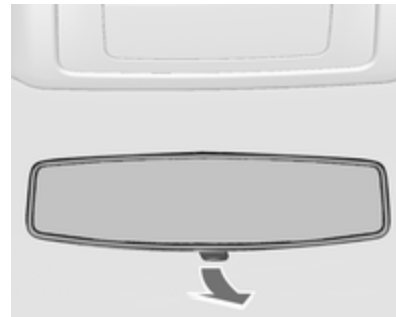

Pour réduire l'éblouissement, régler le levier sous le rétroviseur.

Rétroviseur intérieur ↪ 31.

## Rétroviseurs extérieurs

### Réglage manuel

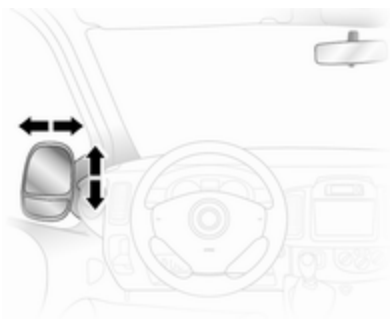

Pivoter le rétroviseur dans la direction requise.

Rétroviseurs extérieurs ↗ 29.

### Réglage électrique



Sélectionner le rétroviseur extérieur correspondant et le régler.

Rétroviseurs extérieurs convexes ↗ 29, réglage électrique ↗ 30, rétroviseurs extérieurs rabattables ↗ 30, rétroviseurs extérieurs chauffants ↗ 30.

## Réglage du volant

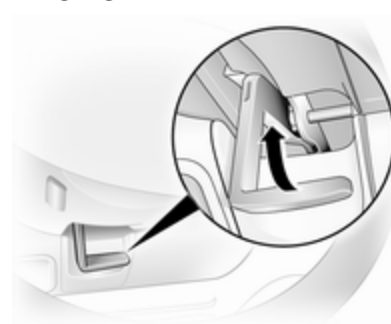

Débloquer le levier, régler le volant puis bloquer le levier et vérifier qu'il est bien verrouillé.

Ne régler le volant que lorsque le véhicule est arrêté et la direction débloquée.

Système d'airbags ↗ 44, positions d'allumage ↗ 96.

## Vue d'ensemble du tableau de bord

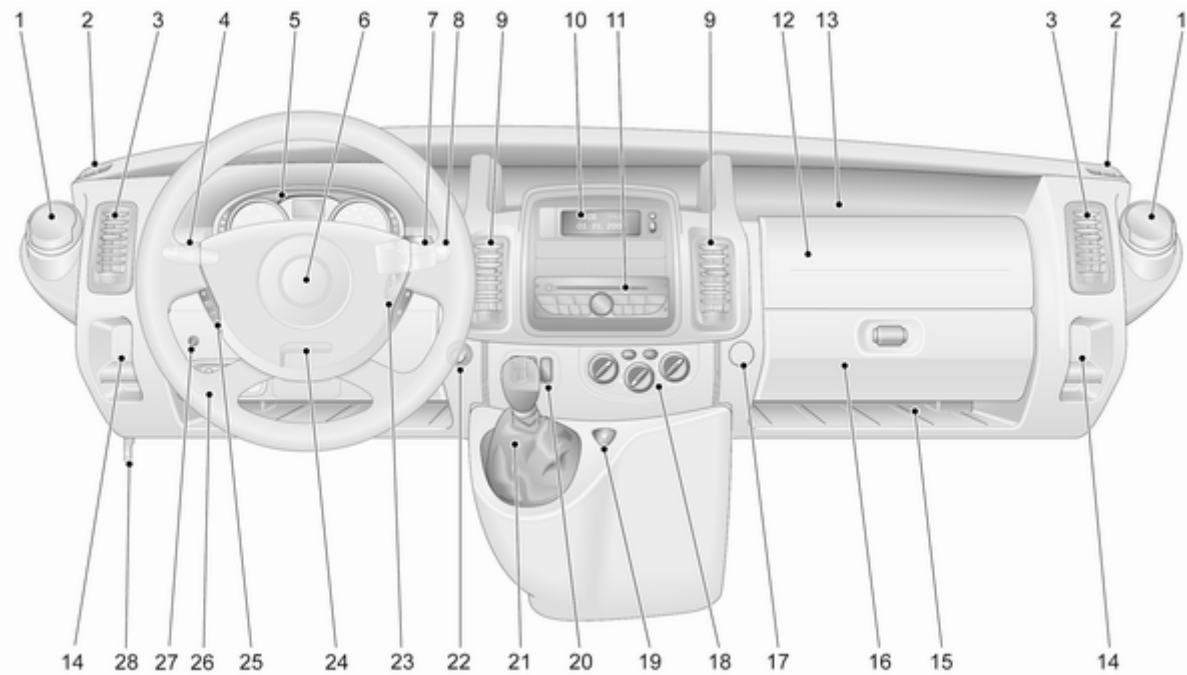

<b>1</b> Cendriers ..... 66	<b>6</b> Avertisseur sonore ..... 62	<b>20</b> Verrouillage central ..... 21
Porte-gobelets ..... 56	Airbag conducteur ..... 44	Rétroviseurs extérieurs chauffants ..... 30
Boîte à fusibles ..... 133	<b>7</b> Commandes au volant ..... 62	Lunette arrière chauffante ..... 32
<b>2</b> Bouches d'aération rigides .... 93	<b>8</b> Essuie-glace avant, lave-glace avant ..... 62	Boîte manuelle automatisée, modes Hiver et Chargé ..... 102
<b>3</b> Bouches d'aération latérales ..... 93	Essuie-glace arrière, lave- glace de lunette arrière ..... 63	Régulateur et limiteur de vitesse ..... 107
<b>4</b> Commutateur d'éclairage .... 81	Ordinateur de bord ..... 78	<b>21</b> Levier de changement de vitesses, boîte manuelle ..... 99
Feu antibrouillard arrière ..... 84	<b>9</b> Bouches d'aération centrales ..... 93	Boîte manuelle automatisée ..... 100
Phares antibrouillard ..... 83	<b>10</b> Triple affichage d'informations ..... 76	<b>22</b> Prise pour accessoires ..... 65
Éclairage pour quitter le véhicule ..... 85	<b>11</b> Tachygraphe ..... 93	Allume-cigares ..... 65
Clignotants de changement de direction et de file ..... 83	<b>12</b> Airbag pour passager avant .. 44	<b>23</b> Serrure de contact avec blocage de la direction ..... 96
Feux de position ..... 81	<b>13</b> Bac de rangement ..... 56	<b>24</b> Réglage du volant ..... 61
Appel de phares, feux de croisement et feux de route .. 82	<b>14</b> Boîte à monnaie ..... 56	<b>25</b> Télécommande au volant ... 61
<b>5</b> Instruments ..... 66	<b>15</b> Bac de rangement ..... 56	Régulateur de vitesse ..... 107
Centre d'informations du conducteur ..... 75	<b>16</b> Boîte à gants ..... 56	
Affichage de transmission ..... 69	<b>17</b> Crochet polyvalent ..... 10	
	<b>18</b> Climatisation automatique .... 86	
	<b>19</b> Feux de détresse ..... 83	

26	Aide au stationnement à ultrasons .....	111
	Réglage de la portée des phares .....	82
	Electronic Stability Program .....	106
	Système antipatinage .....	105
27	Chauffage autonome ; .....	89
28	Poignée de déverrouillage du capot moteur .....	120

## Éclairage extérieur



Tourner le commutateur d'éclairage

- = Arrêt
- ☉ = Feux de position
- ☉☉ = Phares
- ☉☉☉ = Phares antibrouillard
- ☉☉☉☉ = Feux antibrouillard avant et arrière

Éclairage ⇨ 81, commande automatique des feux ⇨ 81, rappel d'extinction des phares ⇨ 77.

## Feux antibrouillard avant et arrière



Tourner le commutateur d'éclairage

- ☉☉☉☉☉ = Phares antibrouillard
- ☉☉☉☉☉☉☉ = Feux antibrouillard avant et arrière

### Appel de phares, feux de route et feux de croisement

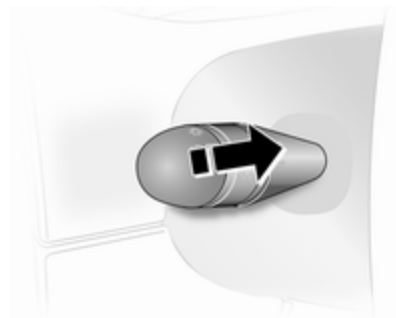

Tirer la manette.

Feux de route ⇨ 82, appels de phares ⇨ 82.

### Clignotants de changement de direction et de file

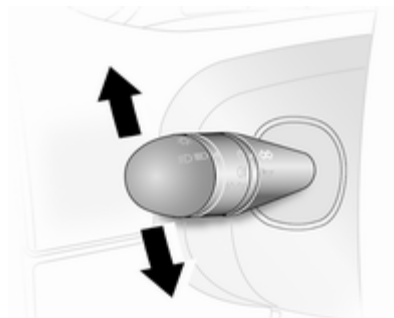

manette vers le haut = clignotant droit

manette vers le bas = clignotant gauche

Clignotants de changement de direction et de file ⇨ 83.

### Feux de détresse



Actionnement avec le bouton ▲.

Feux de détresse ⇨ 83.

## Avertisseur sonore

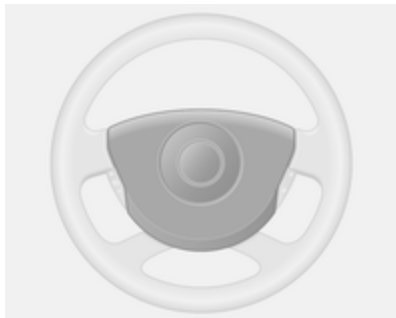

Appuyer sur .

## Essuie-glaces et lave-glaces

### Essuie-glace avant

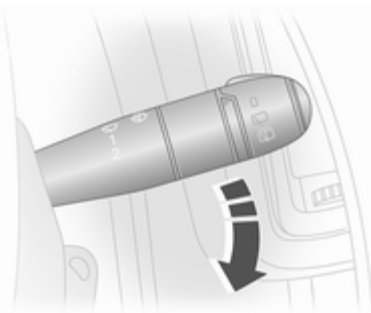

-  = balayage intermittent
- 1** = lent
- 2** = rapide

Essuie-glace avant ⇨ 62, remplacement des balais ⇨ 127.

### Lave-glace avant et lave-phares

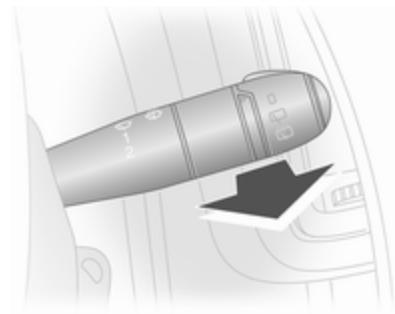

Tirer la manette.

- Tirer brièvement = un seul balayage
- Tirer longuement = plusieurs balayages avec projection de liquide de lave-glace sur le pare-brise

Lave-glace avant et lave-phares ⇨ 62, remplacement des balais d'essuie-glace ⇨ 127, liquide de lave-glace ⇨ 124.



## Essuie-glace et lave-glace de lunette arrière

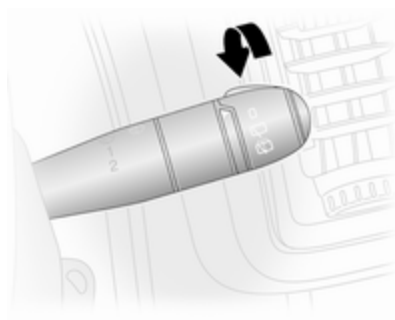

Tourner la manette.

0 = arrêt

 = essuie-glace

 = lave-glace

Essuie-glace et lave-glace de lunette arrière ↗ 63, remplacement des brosses d'essuie-glace ↗ 127, liquide de lave-glace ↗ 124.

## Climatisation

### Lunette arrière chauffante, rétroviseurs extérieurs chauffants



Le chauffage est activé en appuyant sur le bouton .

Rétroviseurs extérieurs chauffants ↗ 30, lunette arrière chauffante ↗ 32.

## Désembuage et dégivrage des vitres



Répartition d'air sur .

Commutateur de température sur le niveau le plus chaud.

Régler la vitesse de soufflerie au maximum.

Refroidissement **AC** en marche.

Lunette arrière chauffante  en marche.

Climatisation automatique ↗ 86.

## Boîte de vitesses

### Boîte manuelle

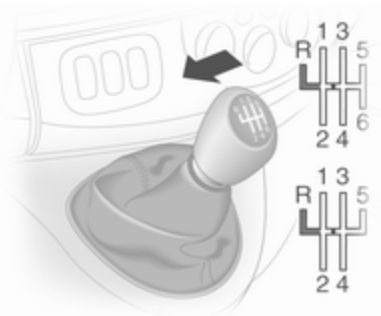

Marche arrière : lorsque le véhicule est à l'arrêt, soulever la bague du levier sélecteur 3 secondes après avoir enfoncé la pédale d'embrayage et engager la marche arrière.

Si le rapport ne s'engage pas, amener le levier au point mort, relâcher la pédale d'embrayage puis débrayer à nouveau ; réessayer de passer la marche arrière.

Boîte manuelle ↻ 99.

### Boîte manuelle automatisée

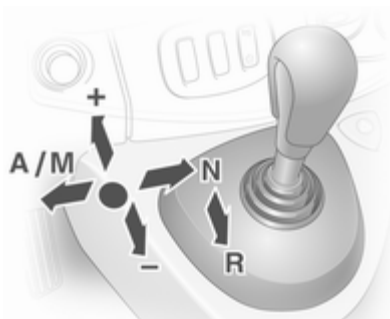

- N** = Neutre (point mort)
- = Position de conduite
- +** = Rapport supérieur
- = Rapport inférieur
- A/M** = Basculement entre le mode automatique et le mode manuel
- R** = Marche arrière

Boîte manuelle automatisée ↻ 100.

## Prendre la route

### Contrôles avant de prendre la route

- Pression de gonflage et état des pneus ↻ 136, ↻ 169.
- Niveau d'huile moteur et niveau des liquides ↻ 120.
- Tous les rétroviseurs, les vitres, les éclairages extérieurs et les plaques d'immatriculation doivent être en bon état, propres et débarrassés de toute neige ou glace.
- Position correcte des rétroviseurs, des sièges et des ceintures de sécurité ↻ 30, ↻ 34, ↻ 42.
- Vérifier le fonctionnement du système de freinage à faible vitesse, notamment lorsque les freins sont humides.

## Démarrage du moteur

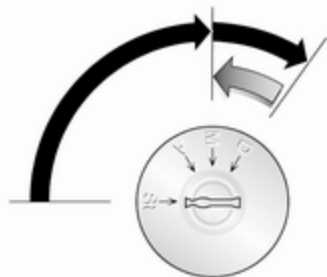

- Tourner la clé en position **A**.
- Bouger légèrement le volant pour libérer le blocage de la direction.
- Enfoncer les pédales de frein et d'embrayage.
- Ne pas actionner la pédale d'accélérateur.
- Moteurs diesel : tourner la clé en position **M** pour le préchauffage et attendre que le témoin  s'éteigne dans le centre d'informations du conducteur.

- Tourner la clé en position **D** et la relâcher.

Démarrage du moteur ⇨ 96.

## Stationnement

- Serrer toujours le frein de stationnement sans enfoncer le bouton de déverrouillage. Dans une pente ou dans une côte, le serrer aussi fort que possible. Enfoncer la pédale de frein en même temps pour réduire l'effort d'actionnement.
- Arrêter le moteur. Tourner la clé de contact en position **St** et l'enlever. Tourner le volant jusqu'à ce que le blocage de la direction s'enclenche (antivol).
- Lorsque le véhicule est sur une route plane ou en côte, engager la première avant de couper le contact. Dans une côte, diriger les roues avant à l'opposé de la bordure du trottoir.  
Si le véhicule est sur une pente, engager la marche arrière avant de couper le contact. Diriger les roues avant vers la bordure du trottoir.
- Verrouiller le véhicule et activer le système antivol ⇨ 28 à l'aide du bouton  de la télécommande.

- Ne pas stationner le véhicule au-dessus d'un sol facilement inflammable. En effet, le sol pourrait s'enflammer en raison de températures élevées du système d'échappement.
- Fermer les vitres.
- Le ventilateur de refroidissement du moteur peut se mettre en marche même si le moteur est arrêté ↪ 119.
- À la suite de régimes élevés ou d'une charge élevée du moteur, il convient, pour ménager le turbo-compresseur, de faire fonctionner brièvement le moteur à faible charge avant de l'arrêter ou de le faire tourner au ralenti pendant environ 30 secondes.

Clés, serrures ↪ 19.

Arrêt du véhicule pour une période prolongée ↪ 118.

## Clés, portes et vitres

Clés, serrures .....	19
Portes .....	25
Sécurité du véhicule .....	27
Rétroviseurs extérieurs .....	29
Rétroviseur intérieur .....	31
Vitres .....	31

## Clés, serrures

### Clés

#### Clés de rechange

Le numéro de clé est mentionné sur la clé ou sur une étiquette détachable.

Le numéro de clé doit être communiqué lors de la commande des clés de rechange car il s'agit d'un composant du système de blocage du démarrage.

Serrures ⇨ 148.

### Car Pass

Le Car Pass contient toutes les données relatives à la sécurité du véhicule et doit être conservé en lieu sûr.

Lors d'un passage à l'atelier, les données de ce véhicule sont nécessaires pour effectuer certains travaux.

## Télécommande radio



Utilisée pour commander :

- Verrouillage central
- Dispositif antivol
- Alarme antivol

Selon le modèle, le véhicule peut être doté d'une télécommande à 2 boutons ou à 3 boutons.

La télécommande a une portée de 5 mètres environ. Elle peut être réduite en raison de facteurs externes. Les feux de détresse confirment l'activation.

Manipuler la télécommande avec précaution, la protéger de l'humidité et des températures élevées, éviter tout actionnement inutile.

### Défaillance

Si un actionnement du verrouillage central n'est pas possible à l'aide de la télécommande, cela peut être dû aux causes suivantes :

- Portée dépassée
- Tension de batterie trop faible
- Utilisation fréquente et répétée de la télécommande alors que le véhicule est hors de portée, ce qui nécessitera une reprogrammation en atelier
- Recouvrement des ondes radio par des installations radioélectriques externes plus puissantes

Déverrouillage ⇨ 21.

### Remplacement de pile de la télécommande

Remplacer la pile dès que la portée commence à se réduire.



Les piles ne doivent pas être jetées avec les ordures ménagères. Elles doivent être recyclées via les centres de collecte appropriés.

### Télécommande à deux boutons

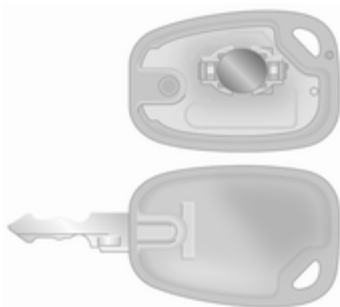

Ouvrir le logement de pile en introduisant une pièce de monnaie dans la rainure et en la pivotant.

Remplacer la pile (type CR 2016) en faisant attention à la position de montage.

Remonter les deux moitiés du couvercle, en veillant à ce qu'elles s'engagent correctement.

### Télécommande à trois boutons



Enlever la vis et ouvrir le logement de pile en introduisant une pièce de monnaie dans la rainure et en la pivotant.

Remplacer la pile (type CR 2016) en faisant attention à la position de montage.

Remonter les deux moitiés du couvercle, en veillant à ce qu'elles s'engagent correctement.

Reposer la vis et la serrer.

## Verrouillage central

Il déverrouille et verrouille les portes avant, les portes latérales coulissantes, le coffre et la trappe à carburant.

Grâce à la télécommande à 3 boutons, les portes avant et latérales coulissantes et le coffre sont déverrouillés et verrouillés séparément.

Pour des raisons de sécurité, le véhicule ne peut pas être verrouillé si la clé se trouve dans le commutateur d'allumage.

## Déverrouillage du véhicule



### Déverrouillage avec la clé

Tourner la clé vers l'avant dans la serrure de la porte du conducteur.

### Déverrouillage avec la télécommande à 2 boutons







Selon la configuration du véhicule :



- Appuyer sur le bouton : Toutes les portes et le coffre sont déverrouillés.
- Appuyer sur le bouton  une fois pour déverrouiller les portes avant, et appuyer sur le bouton  deux fois pour déverrouiller toutes les portes et le coffre.

### Déverrouillage avec la télécommande à 3 boutons



Selon la configuration du véhicule :

- Appuyer sur le bouton : Les portes avant sont déverrouillées. Enfoncer et maintenir le bouton : Toutes les portes et le coffre sont déverrouillés.
- Appuyer sur le bouton : Les portes avant et les portes latérales coulissantes sont déverrouillées. Enfoncer et maintenir le bouton : Toutes les portes et le coffre sont déverrouillés.

- Appuyer sur le bouton : Seule la porte du conducteur est déverrouillée. Enfoncer et maintenir : Toutes les portes et le coffre sont déverrouillés.

Si aucune porte n'est ouverte dans les 30 secondes environ après avoir déverrouillé le véhicule, le véhicule est automatiquement verrouillé.

### Verrouillage du véhicule

Fermer les portes, le coffre et la trappe à carburant. Si les portes ne sont pas bien fermées, le verrouillage central ne fonctionnera pas.



### Verrouillage avec la clé

Tourner la clé vers l'arrière dans la serrure de la porte du conducteur.

### Verrouillage avec la télécommande à 2 boutons



Selon la configuration du véhicule :

- appuyer sur le bouton  brièvement : toutes les portes et le coffre sont verrouillés.
- Appuyer sur le bouton  une fois pour verrouiller les portes avant, et appuyer sur le bouton  deux fois pour verrouiller toutes les portes et le coffre.

### Verrouillage avec la télécommande à 3 boutons



- appuyer sur le bouton  brièvement : toutes les portes et le coffre sont verrouillés.







**Remarque**

Si installée, la surveillance de l'habitacle ↗ 28 se désactive en enfonçant et en maintenant le bouton  (jusqu'à ce qu'un signal sonore retentisse pour confirmer la désactivation).

En cas de désactivation accidentelle, déverrouiller à nouveau les portes et enfoncer le bouton  brièvement pour verrouiller le véhicule.



**Coffre****Verrouillage et déverrouillage du coffre avec la télécommande à 2 boutons**

Selon la configuration du véhicule :

- Appuyer sur le bouton  ou  une fois : le coffre est verrouillé ou déverrouillé.
- Appuyer sur le bouton  ou  deux fois : le coffre est verrouillé ou déverrouillé.

**Verrouillage et déverrouillage du coffre avec la télécommande à 3 boutons**

Selon la configuration du véhicule :

- Appuyer sur le bouton  : le coffre est verrouillé ou déverrouillé.
- Appuyer sur le bouton  : le coffre et les portes latérales coulissantes sont verrouillés ou déverrouillés.

**Bouton de verrouillage central**

Verrouille ou déverrouille les portes, le coffre et la trappe à carburant à partir de l'habitacle.



Appuyer sur le commutateur:

 = verrouiller

 = déverrouiller

## Serrures de portes à battant

Certains modèles sont équipés de serrures de coffre qui sont commandées séparément pour plus de sécurité.

Sur les serrures de portes à battant, alors que les portes sont verrouillées et déverrouillées en utilisant la télécommande, le coffre doit être ouvert manuellement en tournant la clé dans la serrure.

## Verrouillage automatique

### Verrouillage automatique après avoir pris la route

Cette fonction de protection peut être configurée pour verrouiller les portes, le coffre et la trappe à carburant dès que le véhicule roule.

#### Activation

Le contact étant mis, appuyer sur  du bouton de verrouillage central et le maintenir enfoncé pendant environ 5 secondes jusqu'à ce qu'un signal sonore de confirmation retentisse.

#### Désactivation

Le contact étant mis, appuyer sur  du bouton de verrouillage central et le maintenir enfoncé pendant environ 5 secondes jusqu'à ce qu'un signal sonore de confirmation retentisse.

## Sécurité enfants



#### Attention

Utiliser les sécurités enfants quand les places arrière sont occupées par des enfants.

La sécurité pour enfants de la porte coulissante se trouve sur son bord tourné vers l'arrière.

À l'aide d'une clé ou d'un tournevis adéquat, tourner la sécurité enfants de la porte arrière pour l'amener en position horizontale. La porte ne peut pas être ouverte depuis l'intérieur. Pour la désactivation, ramener la sécurité enfants en position verticale.

## Portes

### Porte coulissante



S'assurer que la porte latérale est bien fermée et verrouillée avant de prendre la route.

La porte peut être verrouillée depuis l'intérieur à l'aide du commutateur de verrouillage intérieur.

### Portes arrière

Pour ouvrir la porte arrière gauche, tirer la poignée extérieure. La porte est ouverte depuis l'intérieur du véhicule en tirant sur la poignée intérieure.

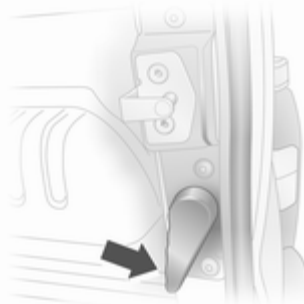

La porte arrière droite est déverrouillée à l'aide du levier.

#### **⚠ Attention**

Les feux arrière peuvent être cachés si les portes arrière sont ouvertes et que le véhicule stationne sur le bord de la chaussée.

Signaler la présence du véhicule aux autres usagers en utilisant un triangle de présignalisation ou tout autre équipement spécifié par le code de la route.



Les portes sont maintenues dans une position à 90° grâce à des limiteurs d'ouverture. Pour ouvrir les portes à 180° ou plus, tirer les poignées de déblocage de porte et les ouvrir à la position souhaitée.

**⚠ Attention**

Vérifier que les portes ouvertes à fond sont bien fixées.

Des portes ouvertes peuvent se refermer en claquant sous l'effet du vent !

Toujours refermer la porte droite avant la porte gauche.

**Coffre****Hayon****Ouverture**

Après un déverrouillage à l'aide de la télécommande, appuyer sur le bouton du hayon et soulever le hayon en position totalement ouverte.

Le hayon peut également être ouvert depuis l'intérieur du véhicule en poussant vers le bas le dispositif de déverrouillage intérieur du hayon.

**Remarque**

S'il fait très froid, l'assistance à l'ouverture procurée par les vérins hydrauliques du hayon peut être réduite.

Verrouillage central ⇨ 21.

**Fermeture**

Fermer le hayon en utilisant la sangle intérieure. S'assurer que le hayon est bien fermé.

Verrouillage central ⇨ 21.

**Remarques générales sur la manœuvre du hayon****⚠ Attention**

Ne pas rouler avec le hayon ouvert ou entrouvert, p. ex. lors du transport d'objets volumineux, car des gaz d'échappement toxiques pourraient pénétrer dans le véhicule.

### Avertissement

S'assurer de disposer d'un dégagement adéquat vers le haut (au moins 2,15 m) et vers l'arrière lorsque le hayon est ouvert.

## Sécurité du véhicule

### Dispositif antivol

#### ⚠ Attention

Ne pas mettre le dispositif antivol en marche quand des personnes sont dans le véhicule ! Le déverrouillage de l'intérieur est impossible.

Le système condamne toutes les portes et le hayon.

Toutes les portes et le hayon doivent être fermés pour pouvoir activer le système.

#### Remarque

Quand les feux de détresse ou les feux latéraux sont enclenchés, le dispositif antivol ne peut pas être activé.

L'activation ou la désactivation n'est pas possible avec le bouton de verrouillage central.

### Activation



Appuyer sur le bouton  deux fois  
- ou -

Introduire la clé dans la serrure de la porte du conducteur et la tourner vers l'arrière deux fois.

### Désactivation

Déverrouiller les portes avec la clé ou en appuyant sur le bouton  de la télécommande.

## Alarme antivol

L'alarme antivol est commandée en association avec le verrouillage central.

Il surveille :

- Portes, hayon et capot ;
- L'habitacle ;
- Coffre ;
- Inclinaison du véhicule, par exemple s'il est soulevé ;
- Allumage ;
- Interruption de l'alimentation électrique de la sirène.

### Activation

Toutes les portes et le capot moteur doivent être fermés.



Appuyer sur le bouton  pour activer l'alarme antivol. Les feux de détresse clignotent deux fois pour confirmer l'activation.

Si les feux de détresse ne clignotent pas lors de l'activation, une porte ou le capot moteur n'est pas bien fermé.

### Désactivation

Le déverrouillage du véhicule ou la mise du contact désactive l'alarme antivol. Les feux de détresse clignotent une fois pour confirmer la désactivation.

### Remarque

Si l'alarme s'est déclenchée, déverrouiller le véhicule avec la clé n'arrêtera pas la sirène d'alarme. Pour arrêter la sirène d'alarme, mettre le contact. Si l'alarme s'est déclenchée, les feux de détresse ne clignoteront pas lors de la désactivation.

### Activation sans surveillance de l'habitacle

Désactiver la surveillance de l'habitacle quand par exemple des animaux restent dans le véhicule ou si le chauffage auxiliaire  89 a été programmé pour un démarrage temporisé ou commandé à distance.



enfoncer et maintenir le bouton . Un signal sonore retentit pour confirmer que la fonction a été désactivée.

Cette situation subsiste jusqu'à ce que les portes soient déverrouillées.

## Alarme

Une fois déclenchée, l'alarme émet un signal sonore via une sirène auto-alimentée pendant que les feux de détresse clignotent. Le nombre et la durée des signaux d'alarme sont spécifiés par la législation.

Si la batterie du véhicule est débranchée ou si l'alimentation de l'alarme est coupée, la sirène d'alarme retentira. Si la batterie du véhicule doit être débranchée, d'abord désactiver l'alarme antivol.

Pour arrêter la sirène d'alarme (si elle s'est déclenchée) et, par conséquent, désactiver l'alarme antivol, rebrancher la batterie du véhicule et déverrouiller le véhicule en appuyant sur le bouton  de la télécommande (ou mettre le contact).



## Blocage du démarrage

Le système fait partie du contact d'allumage et vérifie si le véhicule peut être démarré avec la clé utilisée.

Le blocage du démarrage est automatiquement activé après avoir enlevé la clé de la serrure d'allumage et aussi si la clé est laissée dans le commutateur d'allumage quand le moteur est arrêté.

S'il est impossible de démarrer le moteur, couper le contact et enlever la clé, attendre plus ou moins 2 secondes, puis répéter la tentative de démarrage. Si la tentative de démarrage est à nouveau infructueuse, essayer de démarrer le moteur en utilisant la clé de réserve et prendre contact avec un atelier.

### Remarque

Le blocage du démarrage ne verrouille pas les portes. Toujours verrouiller les portes en quittant le véhicule et activer l'alarme antivol  21,  28.

## Rétroviseurs extérieurs

### Forme convexe

Le rétroviseur extérieur convexe se compose d'une zone asphérique et réduit les angles morts. La forme du miroir rend les objets d'apparence plus petite, ce qui rend plus difficile l'estimation des distances.

### Réglage manuel

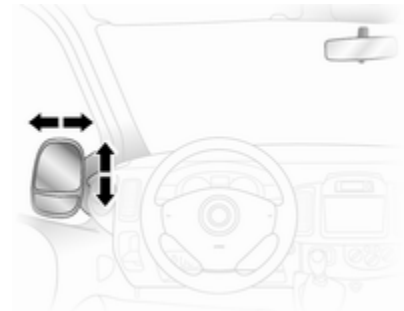

Régler les rétroviseurs en les faisant pivoter dans la direction souhaitée.

Les miroirs inférieurs ne sont pas réglables.

## Réglage électrique



Sélectionner le rétroviseur extérieur concerné en tournant la commande vers la gauche ou la droite. Pivoter ensuite la commande pour régler le rétroviseur.

En position centrale, aucun rétroviseur n'est sélectionné.

Les miroirs inférieurs ne sont pas réglables.

## Rabattement

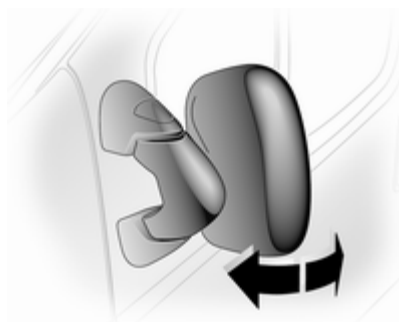

Pour la sécurité des piétons, les rétroviseurs extérieurs se rabattent s'ils sont violemment heurtés. Repositionner le rétroviseur en appuyant légèrement sur son boîtier.

## Chauffage



Pour l'enclencher, appuyer sur le bouton .

Le chauffage fonctionne quand le moteur tourne. Il s'arrête automatiquement après quelques instants.

Climatisation automatique ⇨ 86.



## Rétroviseur intérieur

### Position nuit manuelle

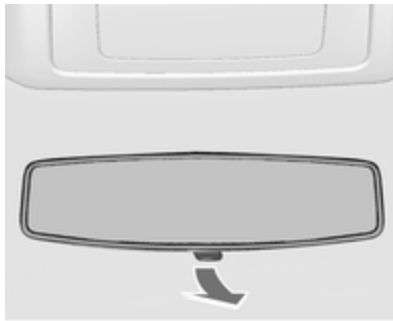

Pour réduire l'éblouissement, ajuster le levier sous le boîtier du rétroviseur.

## Vitres

### Lève-vitres manuels

Les vitres peuvent être ouvertes ou fermées au moyen de la manivelle.

### Lève-vitres électriques

#### ⚠ Attention

Manipuler les lève-vitres électroniques avec prudence. Risque de blessure, en particulier pour les enfants.

Fermer les vitres en observant bien la zone de fermeture. S'assurer que rien ne puisse être coincé.

Les lève-vitres électroniques peuvent être actionnés quand le contact est mis.



Manœuvrer le commutateur de la vitre concernée en l'appuyant pour l'ouvrir ou en le relevant pour la fermer.

Sur les véhicules avec fonction automatique, relever ou enfoncer à nouveau le commutateur pour arrêter le déplacement de la vitre.

En cas de problème de fermeture, par exemple dû au gel, actionner plusieurs fois le commutateur pour fermer la vitre étape par étape.

## Vitres arrière

### Vitres latérales coulissantes

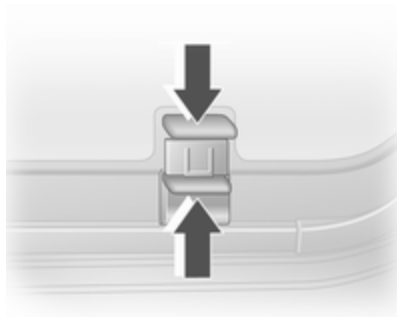

Pour l'ouverture, soulever le verrou et faire coulisser la vitre.

Pour la fermeture, soulever le verrou et faire coulisser la vitre jusqu'à ce que le loquet s'engage.

#### Remarque

Au cours de l'ouverture ou de la fermeture de la vitre, garder le verrou soulevé pour laisser suffisamment de dégagement à la vitre.

## Lunette arrière chauffante



Pour l'enclencher, appuyer sur le bouton .

Le chauffage fonctionne quand le moteur tourne et est automatiquement arrêté au bout d'un certain temps.

Climatisation automatique ↪ 86.

## Pare-soleil

Les pare-soleil peuvent être abaissés et pivotés latéralement pour éviter les éblouissements.

Si les pare-soleil sont équipés de miroirs de courtoisie, les caches de ces derniers doivent être fermés en roulant.

## Sièges, systèmes de sécurité

Appuis-tête .....	33
Sièges avant .....	34
Sièges arrière .....	37
Ceintures de sécurité .....	40
Système d'airbag .....	44
Systèmes de sécurité pour enfant .....	47

### Appuis-tête

#### Position

#### ⚠ Attention

Ne rouler que si l'appui-tête est correctement réglé.

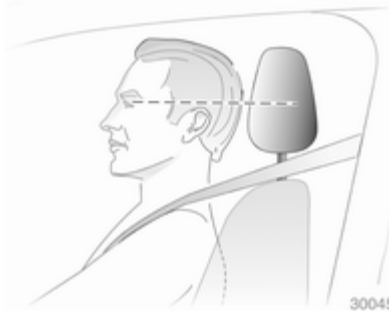

Le milieu de l'appui-tête doit se trouver à hauteur des yeux. Si cela s'avérait impossible pour des personnes de très grande taille, l'appui-tête doit être réglé sur la position la plus haute.

Pour des personnes de très petite taille, régler l'appui-tête sur la position la plus basse.

#### Réglage

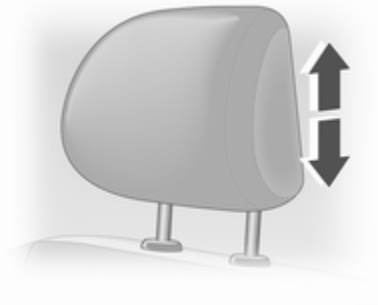

Tirer l'appui-tête vers le haut ou le pousser vers le bas.

#### Remarque

Des accessoires homologués ne peuvent être attachés à l'appui-tête de passager avant que si le siège n'est pas occupé.

## Dépose d'appui-tête

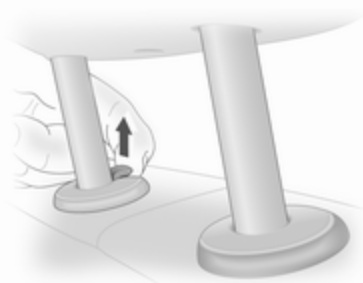

Pour déposer les appuis-tête, tirer le loquet et tirer l'appui-tête vers le haut. Ranger les appuis-tête en les attachant dans le coffre. Ne pas rouler avec l'appui-tête enlevé si le siège est occupé.

## Sièges avant

## Position de siège

## ⚠ Attention

Ne conduire que si le siège est correctement réglé.



- S'asseoir avec les fesses aussi près que possible du dossier. Ajuster la distance entre le siège et les pédales de sorte que les jambes soient légèrement fléchies en en-

fonçant les pédales. Reculer au maximum le siège du passager avant.

- S'asseoir avec les épaules aussi près que possible du dossier. Régler l'inclinaison du dossier de sorte qu'il soit possible d'atteindre le volant avec les bras légèrement fléchis. En tournant le volant, le contact entre les épaules et le dossier doit être maintenu. Ne pas trop incliner le dossier vers l'arrière. Angle d'inclinaison maximal recommandé d'environ 25°.
- Régler le volant ⇄ 61.
- Régler la hauteur de siège suffisamment haut que pour disposer d'un champ de vision claire de tous les côtés et de tous les instruments. Respecter un écartement d'au moins une main entre la tête et le cadre du toit. Les cuisses doivent reposer légèrement sur le siège sans s'y enfoncer.
- Régler les appuie-tête ⇄ 33.

- Réglage de la hauteur des ceintures de sécurité ↗ 42.
- Régler le soutien lombaire de manière à épouser la forme naturelle de la colonne vertébrale ↗ 35.

## Réglage de siège

### ⚠ Danger

Ne pas s'asseoir à moins de 25 cm du volant afin de permettre un déploiement sûr de l'airbag.

### ⚠ Attention

Ne jamais régler les sièges en roulant. Ils pourraient se déplacer de manière incontrôlée.

## Position du siège

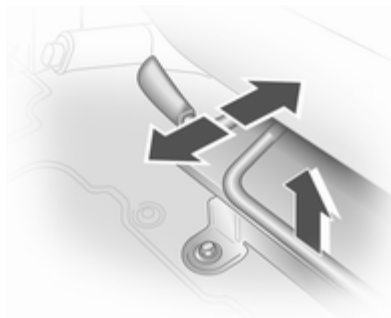

Tirer la poignée, déplacer le siège et relâcher la poignée.

## Dossiers de siège

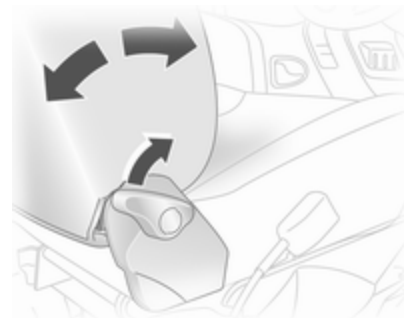

Tirer le levier, régler l'inclinaison et relâcher le levier. Laisser le dossier s'engager de manière audible.

Ne pas s'appuyer sur le dossier pendant le réglage.

### Hauteur de siège

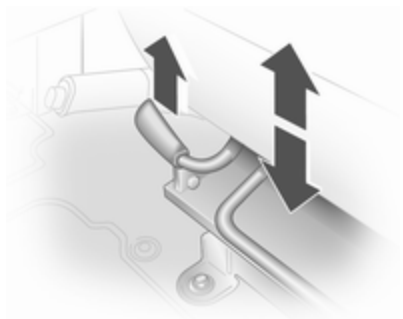

Relever le levier et ajuster le poids du corps sur le siège pour régler la hauteur.

### Soutien lombaire

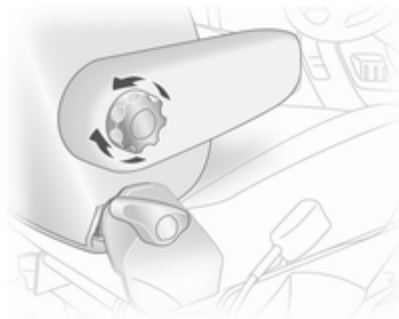

Régler le soutien lombaire en utilisant la roue moletée en fonction des souhaits personnels.

Tourner la roue moletée pour augmenter et réduire le soutien.

### Accoudoir





Régler le soutien de l'accoudoir en fonction des besoins personnels.

- Relever l'accoudoir petit à petit jusqu'à la hauteur souhaitée.
- Pour le repositionner soulever l'accoudoir à fond avant de l'abaisser.

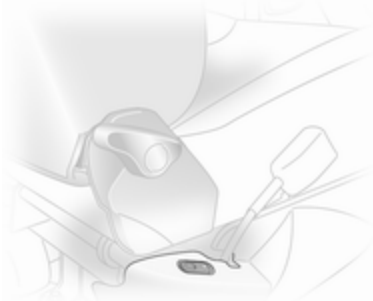
## Chauffage



Appuyer sur le bouton  du siège respectif. Appuyer à nouveau sur le bouton  pour arrêter le chauffage.

Le chauffage du siège est contrôlé par un thermostat qui coupe automatiquement le chauffage du siège quand sa température est suffisante.

Le témoin dans le bouton est allumé quand le système est en marche et pas uniquement quand le chauffage est actif.

Une utilisation prolongée au réglage maximum n'est pas recommandée pour les personnes à peau sensible.

Le chauffage des sièges n'est possible qu'avec le moteur en marche.

## Sièges arrière

### Deuxième rangée de sièges

#### Attention

Ne jamais régler les sièges en roulant. Ils pourraient se déplacer de manière incontrôlée.



Quand le siège arrière est rabattu ou relevé, s'assurer que les accoudoirs sont rangés dans leur position verticale maximale.

Enlever également la poche latérale du garnissage inférieur de siège en la détachant de ses fixations.



Afin de permettre de glisser de longs objets à ranger sous les sièges, il est possible de déclipser le recouvrement de garnissage du siège central.

### Accès aux sièges arrière



Pour faciliter l'accès aux sièges arrière, rabattre le dossier de siège vers l'avant. Si nécessaire, libérer la ceinture de sécurité à deux verrous plats de sa serrure.

#### **⚠ Attention**

Vérifier que le dossier revient en position normale et que les serrures de ceinture de sécurité sont bien encliquetées.

Bouclage de la ceinture de sécurité  
 ⇨ 42.

### Rabattement des sièges

Sur certains modèles, la zone de chargement peut être augmentée en rabattant les sièges arrière.



Enlever les appuis-tête ⇨ 33. Tirer la poignée latérale pour déverrouiller le dossier et le rabattre sur l'assise, si nécessaire, en libérant les ceintures de sécurité à deux verrous de leurs serrures.

Libérer les deux barres de verrouillage à la base arrière du siège en les tirant vers l'arrière.



Soulever et rabattre l'ensemble de siège jusqu'à ce que le cadre du siège reste en place.

### ⚠ Attention

Faire attention aux pièces mobiles lors du rabattement du siège. S'assurer que le siège est bien fixé quand il est totalement rabattu.

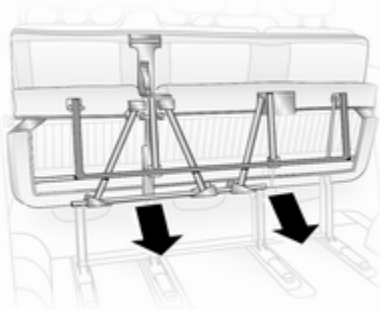

Pour ramener le siège rabattable en position verticale, soutenir l'ensemble de siège et libérer la barre en tirant la barre directement vers vous.

Abaisser progressivement l'ensemble de siège, en laissant les pieds arrière se rabattre. Abaisser complètement le siège en veillant que les pieds arrière sont bien positionnés et verrouillés.

Relever le dossier, reposer les appuis-tête et encliquer les ceintures de sécurité.

### ⚠ Attention

Lors du montage du siège, s'assurer que le siège est bien positionné dans les points d'ancrage et que les loquets de verrouillage sont bien engagés, que le dossier est ramené en position correcte et que les ceintures de sécurité sont bien encliquetées.

### Sièges arrière amovibles

Sur certains modèles, la zone de chargement peut être augmentée en enlevant les sièges arrière.

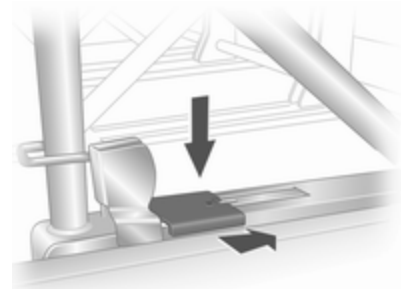

Libérer les sièges en enfonçant et en couissant vers l'avant le loquet de verrouillage situé à gauche et à droite des fixations de siège.

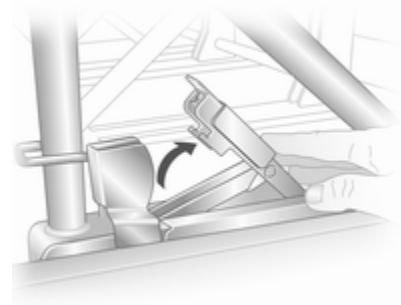

Avec les deux loquets relevés, pousser l'unité de siège vers l'arrière et les dégager des points d'ancrage au sol. Le siège peut maintenant être soulevé.

Les sièges ne peuvent être enlevés que via la porte coulissante.

### ⚠ Attention

Les sièges amovibles sont lourds !  
Ne pas essayer de les enlever seul.

Lors du montage des sièges, s'assurer que les sièges sont bien positionnés dans les points d'ancrage et que les loquets de verrouillage sont bien engagés.

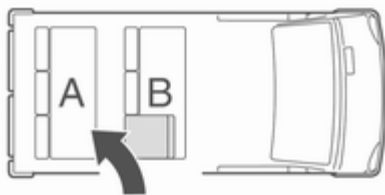

### ⚠ Attention

Lors du remontage des sièges, toujours s'assurer que la rangée avec le siège d'accès rabattable **B** est bien positionnée à l'avant de la rangée de siège fixe **A**.

Si les sièges sont mal positionnés, l'accès des passagers est fortement entravé.

## Ceintures de sécurité



Les ceintures de sécurité sont bloquées lors d'accélération ou de décélération brutales du véhicule, ce qui assure le maintien des occupants à leur place. Le risque de blessure est ainsi sensiblement réduit.

**⚠ Attention**

Boucler la ceinture de sécurité avant chaque déplacement.

Les personnes non attachées mettent en danger tous les occupants du véhicule, en plus d'eux-mêmes.

Chaque ceinture de sécurité ne doit être utilisée que par une seule personne à la fois. Elles ne sont pas adaptées aux personnes de moins de 12 ans ou mesurant moins de 150 cm. Système de sécurité pour enfants ⇨ 47.

Vérifier régulièrement toutes les parties du système de ceinture pour s'assurer qu'elles fonctionnent bien et qu'elles ne sont pas endommagées.

Faire remplacer les pièces endommagées. Après un accident, faire remplacer les ceintures et les rétracteurs de ceinture déclenchés dans un atelier.

**Remarque**

S'assurer que les ceintures ne sont pas coincées ni endommagées par des chaussures ou des objets tranchants. Empêcher que des saletés ne pénètrent dans les rétracteurs de ceinture.

Rappel de ceinture de sécurité   
⇨ 71.

**Limiteurs d'effort**

Aux sièges avant, ils réduisent la charge sur le corps grâce à un relâchement progressif de la ceinture pendant une collision.

**Rétracteurs de ceinture**

Les ceintures de sécurité des sièges avant sont tendues en cas de collision avant et arrière d'une certaine gravité.

**⚠ Attention**

Une manipulation incorrecte (par exemple la dépose ou repose des ceintures) peut provoquer le déclenchement des rétracteurs de ceinture pouvant entraîner des blessures.

Le déclenchement des rétracteurs de ceinture est indiqué par un témoin   
⇨ 71 qui est allumé en continu.

Faire remplacer les rétracteurs de ceinture déclenchés par un atelier. Les rétracteurs de ceinture ne se déclenchent qu'une seule fois.

**Remarque**

Ne pas fixer ou installer d'accessoires ou d'autres objets pouvant entraver le fonctionnement des rétracteurs de ceinture. Ne pas apporter de changement aux composants des rétracteurs de ceinture car cela annulerait l'homologation du véhicule.

## Ceinture de sécurité à trois points

### Pose



Tirer la ceinture hors de l'enrouleur, la guider sur le corps sans la vriller et insérer le verrou plat dans la serrure. En roulant, tendre régulièrement la sangle abdominale en tirant sur la sangle thoracique.

Rappel de ceinture de sécurité  
 ⇨ 71.



Le port de vêtement larges ou épais gêne la position tendue de la ceinture. Ne pas placer d'objets, comme un sac à main ou un téléphone portable, entre la ceinture et le corps.

### ⚠ Attention

Ne pas faire passer la ceinture sur des objets durs ou fragiles dans les poches des vêtements.

## Réglage en hauteur

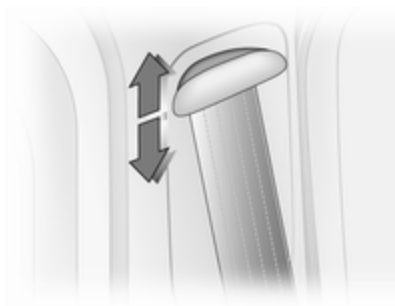

Coulisser verticalement le dispositif de réglage dans la position souhaitée:

- Appuyer sur le bouton du dispositif de réglage, puis coulisser vers le bas.
- Soulever le dispositif de réglage sans appuyer sur le bouton.

Régler la hauteur de sorte que la ceinture passe au-dessus de l'épaule. Elle ne doit pas passer sur le cou ou le haut du bras.

Ne pas procéder au réglage en roulant.

## Dépose



Pour détacher la ceinture, appuyer sur le bouton rouge de la serrure.

## Ceinture de sécurité des sièges arrière

### Ceinture à deux verrous

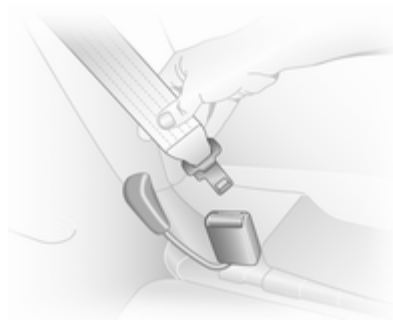

Avant de boucler la ceinture, d'abord introduire le verrou plat dans la serrure sur l'extérieur du siège.

La ceinture peut maintenant être utilisée de la même façon qu'une ceinture de sécurité standard.

### ⚠ Attention

La ceinture de sécurité ne sera pas efficace en cas d'accident si le verrou inférieur n'est pas monté.

Lorsque la ceinture de sécurité est détachée, s'assurer que la serrure centrale soit toujours détachée avant la serrure sur le côté du siège.

Toujours enlever la plaque de verrou inférieur de la serrure extérieure avant d'enlever les sièges du véhicule ou pour faciliter l'accès aux sièges arrière.

Sièges de la deuxième rangée ⇨ 37.

### Utilisation de la ceinture de sécurité pendant la grossesse



#### ⚠ Attention

La sangle abdominale doit passer le plus bas possible sur le bassin pour éviter la pression sur le bas-ventre.

## Système d'airbag

Le système d'airbags se compose d'une série de systèmes individuels en fonction du niveau d'équipement.

Une fois déclenché, les airbags se déploient en quelques millisecondes. Il se dégonfle si rapidement que cela passe souvent inaperçu pendant la collision.

#### ⚠ Attention

En cas de manipulation non conforme, les systèmes d'airbags peuvent se déclencher en explosant.

#### Remarque

Dans la zone de la console centrale se trouve l'électronique de commande du système d'airbags et de rétracteurs de ceinture. Ne ranger aucun objet magnétique à cet endroit.



Ne pas coller d'autocollant sur les recouvrements des airbags et ne pas les recouvrir d'autres matériaux.

Chaque airbag ne peut être déclenché qu'une seule fois. Faire remplacer les airbags par un atelier.

Ne pas apporter de changement au système d'airbag car cela annulerait l'homologation du véhicule.

En cas de déploiement d'airbag, faire effectuer la dépose du volant, du tableau de bord, de toutes les pièces d'habillage, des joints de portes, des poignées de maintien et des sièges par un atelier.

Quand les airbags se gonflent, des gaz brûlants s'échappent et peuvent provoquer des brûlures.

Témoin  des systèmes d'airbags  71.

## Système d'airbag frontal

Le système d'airbag frontal se compose de deux airbags, un dans le volant et un autre dans le tableau de bord du côté du passager avant. Ils sont reconnaissables à l'inscription **AIRBAG**.

Le système d'airbag frontal se déclenche en cas d'un accident d'une certaine gravité. Le contact doit être mis.

Les airbags gonflés amortissent l'impact, réduisant dès lors considérablement le risque de blessure du tronc et de la tête des occupants avant.

### ⚠ Attention

Une protection optimale n'est assurée que si le siège est en position correcte ↪ 34.

Ne placer aucune partie du corps ni objet dans la zone de déploiement de l'airbag.

Poser la ceinture de sécurité de la manière correcte et la boucler de manière sûre. C'est indispensable pour que la protection de l'airbag soit efficace.

## Système d'airbag latéral

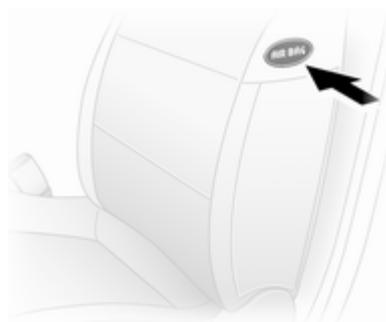

Le système d'airbags rideaux se compose d'un airbag dans chaque dossier de siège avant. Ils sont reconnaissables à l'inscription **AIRBAG**.

Le système d'airbag latéral se déclenche en cas d'un accident d'une certaine gravité. Le contact doit être mis.

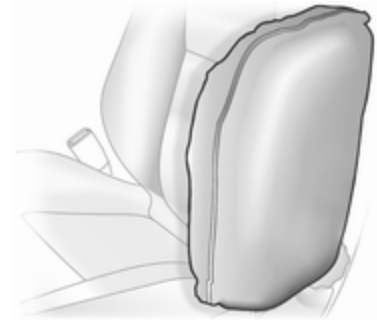

Les airbags gonflés amortissent l'impact, réduisant dès lors considérablement le risque de blessure du tronc et du bassin en cas de collision latérale.

### ⚠ Attention

Ne placer aucune partie du corps ni objet dans la zone de déploiement de l'airbag.

### Remarque

N'utiliser que des housses de protection de siège qui sont homologuées pour le véhicule. Ne pas couvrir les airbags.

## Système d'airbag rideau



Le système d'airbags rideaux se compose d'un airbag de cadre de toit, de chaque côté du véhicule. Ceci est reconnaissable à l'inscription **AIRBAG** sur le garnissage du pavillon de toit.

Le système d'airbag rideau se déclenche en cas d'un accident d'une certaine gravité. Le contact doit être mis.

Les airbags gonflés amortissent l'impact, réduisant dès lors considérablement le risque de blessure de la tête en cas de choc latéral.

### ⚠ Attention

Ne placer aucune partie du corps ni objet dans la zone de déploiement de l'airbag.

## Désactivation d'airbag

Les systèmes d'airbags frontal et latéral du siège de passager avant doivent être désactivés si un système de sécurité pour enfant doit être installé sur ce siège. Le système d'airbag rideau, les rétracteurs de ceinture et tous les systèmes d'airbags du conducteur restent actifs.



Le système de désactivation d'airbag est signalé par une étiquette sur le côté du tableau de bord, visible quand la porte du passager avant est ouverte.

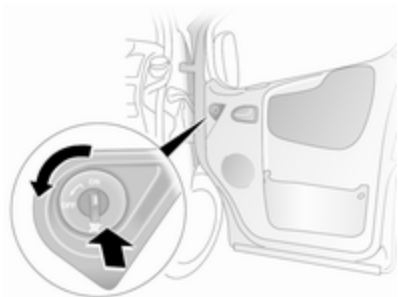

Le système d'airbags pour passager avant peut être désactivé via un commutateur situé sur la porte du passager avant.

Avec la porte du passager avant ouverte, enfoncer le commutateur et le tourner dans le sens antihoraire jusqu'en position **OFF**.

Les airbags du siège de passager avant sont désactivés et ne se déploieront pas en cas de collision. Le



témoin  s'allume en permanence dans le combiné d'instruments. Un système de sécurité pour enfant peut être installé en conformité avec le tableau des emplacements de montage ⇨ 49.



### Danger

Risque de blessure mortelle pour un enfant placé dans un système de sécurité pour enfant quand le l'airbag pour passager avant est activé.

Risque de blessure mortelle pour un adulte quand le l'airbag pour passager avant est désactivé.

Tant que le témoin  n'est pas allumé, les systèmes d'airbag du siège de passager avant se gonflera en cas de collision.

Ne changer de mode que si le véhicule est à l'arrêt avec le contact coupé. Cette situation subsiste jusqu'à la prochaine modification.

Si le témoin  reste allumé conjointement avec , cela indique que le système présente une défaillance. Prendre contact avec un atelier.

Témoin de désactivation d'airbag  
⇨ 71.

## Systemes de sécurité pour enfant

Nous vous recommandons l'utilisation du système de sécurité pour enfants Opel car il a été spécialement conçu pour votre véhicule.

Quand un système de sécurité pour enfant est employé, faire attention aux instructions de montage et d'utilisation qui suivent ainsi qu'à celles fournies avec le système de sécurité pour enfant.

Toujours se plier aux réglementations locales ou nationales. Dans certains pays, l'utilisation de systèmes de sécurité pour enfant est interdite sur certains sièges.

**⚠ Attention**

Lors de l'utilisation d'un système de sécurité pour enfant sur le siège du passager avant, les systèmes d'airbags du siège de passager avant doivent être désactivés ; si ce n'est pas le cas, le déclenchement des airbags entraîne un risque de blessure mortelle pour l'enfant.

Ceci est particulièrement vrai si un système de sécurité pour enfant dos à la route est utilisé sur le siège du passager avant.

Désactivation d'airbag ↪ 46.

**Sélection du système adéquat**

Les sièges arrière constituent l'emplacement idéal pour fixer le système de sécurité pour enfant.

Les enfants devraient voyager aussi longtemps que possible avec le dos à la route. En cas d'accident, ceci assure que moins de contraintes sollicitent la colonne vertébrale de l'enfant, toujours très fragile.

Il est recommandé de changer de système quand la tête de l'enfant ne peut plus être correctement soutenue au niveau des yeux.

Ne transporter les enfants de moins de 12 ans ou faisant moins de 150 cm que dans un système de sécurité pour enfant correspondant.

Comme une position correcte de la ceinture de sécurité est rarement possible pour un enfant de taille inférieure à 150 cm, nous recommandons vivement l'utilisation d'un système de sécurité adéquat pour enfant, même si cela n'est plus légalement obligatoire en raison de l'âge de l'enfant.

Ne jamais transporter un enfant assis sur vos jambes. Le poids de l'enfant deviendra impossible à retenir en cas de collision.

Lors du transport d'enfants, utiliser des systèmes de sécurité pour enfant adaptés à leur poids.

S'assurer que le système de sécurité pour enfant à installer est compatible avec le type de véhicule.

S'assurer que la position de montage du système de sécurité pour enfant dans le véhicule est correcte.

Ne laisser les enfants monter et descendre du véhicule que du côté opposé au trafic.

Quand le système de sécurité pour enfant n'est pas employé, attacher le siège avec une ceinture de sécurité ou l'enlever du véhicule.

**Remarque**

Ne pas coller d'objets sur les systèmes de sécurité pour enfant et ne pas les recouvrir d'autres matériaux.

Il faut remplacer les systèmes de sécurité pour enfant qui ont subi des contraintes dans un accident.

## Emplacements de montage d'un système de sécurité pour enfant

### Possibilités autorisées de fixation de système de sécurité pour enfant

Sièges avant - Tous les modèles

Catégorie de poids et classe d'âge	Siège individuel - côté passager avant <sup>1)</sup>		Banquette - côté passager avant			
	sans airbag	avec airbag	sans airbag		avec airbag	
			centre	extérieur	centre	extérieur
<b>Groupe 0 : jusqu'à 10 kg</b> ou environ 10 mois	U	U <sup>2)</sup>	X	U	X	U <sup>2)</sup>
<b>Groupe 0+ : jusqu'à 13 kg</b> ou environ 2 ans						
<b>Groupe I : de 9 à 18 kg</b> ou environ de 8 mois à 4 ans	U	U <sup>2)</sup>	UF	U	UF	U <sup>2)</sup>
<b>Groupe II : de 15 à 25 kg</b> ou environ de 3 à 7 ans						
<b>Groupe III : de 22 à 36 kg</b> ou environ de 6 à 12 ans	U	U <sup>2)</sup>	UF	U	UF	U <sup>2)</sup>

1) Si le siège est réglable, s'assurer qu'il est reculé au maximum. Vérifier que la ceinture de sécurité est aussi droite que possible entre l'épaule et le point d'ancrage supérieur.

2) S'assurer que le système d'airbag pour passager avant est désactivé quand un système de sécurité pour enfant est monté à cette place.

## Combi : sièges arrière

Catégorie de poids et classe d'âge	2e rangée de sièges		3e rangée de sièges <sup>3)4)</sup>		
	Côté conducteur siège extérieur	Au centre	Côté passager avant siège extérieur	Extérieur	Au centre
<b>Groupe 0 : jusqu'à 10 kg</b> ou environ 10 mois					
<b>Groupe 0+ : jusqu'à 13 kg</b> ou environ 2 ans	U, +	U, +	U	X	X
<b>Groupe I : de 9 à 18 kg</b> ou environ de 8 mois à 4 ans	U, +	U, +	U	X	X
<b>Groupe II : de 15 à 25 kg</b> ou environ de 3 à 7 ans					
<b>Groupe III : de 22 à 36 kg</b> ou environ de 6 à 12 ans	U	U	U	X	X

3) Il est permis d'installer un siège pour enfant universel sur la troisième rangée de sièges si les sièges de la deuxième rangée de sièges ont été enlevés et que les ceintures de sécurité sont assez longues pour ce type de siège pour enfant.

4) Sur les modèles avec une banquette 2 places à la deuxième rangée, il est autorisé d'installer un système de sécurité pour enfant universel à la troisième rangée, mais uniquement à la place extérieure droite, côté passager (c.-à-d. la plus proche de la porte latérale coulissante), en raison du dégagement plus important en face de cette place.

## Tour : sièges arrière

Catégorie de poids et classe d'âge	2e rangée de sièges			3e rangée de sièges <sup>3)4)</sup>	
	Côté conducteur siège extérieur	Au centre	Côté passager avant siège extérieur	Extérieur	Au centre
<b>Groupe 0 : jusqu'à 10 kg</b> ou environ 10 mois					
<b>Groupe 0+ : jusqu'à 13 kg</b> ou environ 2 ans	U, +	U, +	U	X	X
<b>Groupe I : de 9 à 18 kg</b> ou environ de 8 mois à 4 ans	U, +	U, +	U	X	X
<b>Groupe II : de 15 à 25 kg</b> ou environ de 3 à 7 ans					
<b>Groupe III : de 22 à 36 kg</b> ou environ de 6 à 12 ans	U	U	U	X	X

- 3) Il est permis d'installer un siège pour enfant universel sur la troisième rangée de sièges si les sièges de la deuxième rangée de sièges ont été enlevés et que les ceintures de sécurité sont assez longues pour ce type de siège pour enfant.
- 4) Sur les modèles avec une banquette 2 places à la deuxième rangée, il est autorisé d'installer un système de sécurité pour enfant universel à la troisième rangée, mais uniquement à la place extérieure droite, côté passager (c.-à-d. la plus proche de la porte latérale coulissante), en raison du dégagement plus important en face de cette place.

- U = Convient pour les systèmes de sécurité de type universel à utiliser dans cette catégorie de poids, en conjonction avec ceinture de sécurité trois points.
- UF = Convient pour les systèmes de sécurité de type universel face à la route à utiliser dans cette catégorie de poids, en conjonction avec ceinture de sécurité trois points.
- ✚ = Convient pour les systèmes de sécurité pour enfant ISOFIX avec étriers de fixation et points d'ancrage. Lors du montage d'un système de sécurité pour enfant ISOFIX, seuls les systèmes qui ont été homologués pour le véhicule peuvent être utilisés. Voir « Possibilités autorisées de fixation d'un système de sécurité pour enfant ISOFIX ».
- X = Position de siège ne convenant pas aux enfants de cette catégorie de poids et de classe d'âge.

### **Siège et catégorie de taille ISOFIX**

- A - ISO/F3 = Système de sécurité pour enfant face à la route pour des enfants de taille maximale dans la catégorie de poids de 9 à 18 kg.
- B - ISO/F2 = Système de sécurité pour enfant face à la route pour des enfants plus petits dans la catégorie de poids de 9 à 18 kg.
- B1 - ISO/F2X = Système de sécurité pour enfant face à la route pour des enfants plus petits dans la catégorie de poids de 9 à 18 kg.
- C - ISO/R3 = Système de sécurité pour enfant dos à la route pour des enfants de taille maximale dans la catégorie de poids jusqu'à 13 kg.
- D - ISO/R2 = Système de sécurité pour enfant dos à la route pour des enfants plus petits dans la catégorie de poids jusqu'à 13 kg.
- E - ISO/R1 = Système de sécurité pour enfant dos à la route pour de jeunes enfants dans la catégorie de poids jusqu'à 13 kg.

## Possibilités autorisées de fixation de système de sécurité pour enfant ISOFIX

Catégorie de poids	Catégorie de taille	Fixation	Sièges avant	2e rangée de sièges			3e rangée de sièges
				Côté conducteur siège extérieur	Côté passager avant		
					Au centre	siège extérieur	
Groupe 0 : jusqu'à 10 kg	E	ISO/R1	X	IL	IL	X	X
Groupe 0+ : jusqu'à 13 kg	E	ISO/R1	X	IL	IL	X	X
	D	ISO/R2	X	IL	IL	X	X
	C	ISO/R3	X	IL	IL <sup>5)</sup>	X	X
Groupe I : 9 à 18 kg	D	ISO/R2	X	IL	IL	X	X
	C	ISO/R3	X	IL	IL <sup>5)</sup>	X	X
	B	ISO/F2	X	IL, IUF	IL, IUF	X	X
	B1	ISO/F2X	X	IL, IUF	IL, IUF	X	X
	A	ISO/F3	X	IL, IUF	IL, IUF	X	X

<sup>5)</sup> Un système de sécurité pour enfant ISOFIX de cette catégorie de taille ne peut être installé à cette place que sur des modèles avec siège individuel de passager avant.

- IL = Convient pour les systèmes de sécurité ISOFIX des catégories « Spécifique au véhicule », « Usage restreint » ou « Semi-universel ». Le système de sécurité ISOFIX doit être homologué pour le type de véhicule spécifique.
- IUF = Convient aux systèmes de sécurité ISOFIX pour enfant face à la route de la catégorie universelle homologuée pour une utilisation dans cette catégorie de poids.
- X = Pas de système de sécurité ISOFIX pour enfant homologué dans cette catégorie de poids.



## Système de sécurité pour enfant ISOFIX

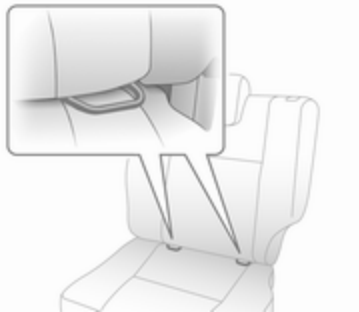

Fixer les systèmes de sécurité pour enfant ISOFIX homologués pour le véhicule aux étriers de fixation ISOFIX.

Des systèmes de sécurité pour enfants ISOFIX homologués universellement peuvent être utilisés quand les étriers de fixation ISOFIX sont employés.

Les positions de montage autorisées pour les systèmes de sécurité pour enfant ISOFIX sont marquées par **+**, IL et IUF dans les tableaux.

## Systèmes de sécurité pour enfant Top-Tether

Les systèmes de sécurité pour enfant Top-Tether se trouvent sur le dossier du siège.

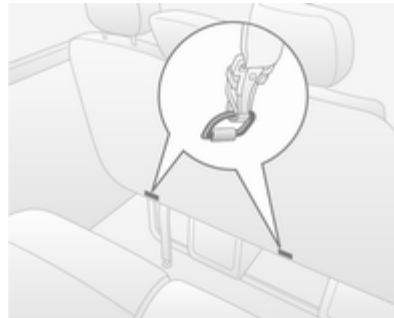

En plus de la fixation ISOFIX, attacher la sangle Top-Tether aux systèmes de sécurité pour enfant Top-Tether. La sangle doit alors passer entre les deux tiges de guidage de l'appui-tête.

Les positions des systèmes de sécurité pour enfant ISOFIX de catégorie universelle sont indiquées par IUF dans le tableau.

## Rangement

Espaces de rangement .....	56
Coffre .....	57
Galerie de toit .....	59
Informations sur le chargement ...	59

## Espaces de rangement

### Rangements dans le tableau de bord

Le tableau de bord dispose d'espaces, de poches et de bacs de rangement.

Un range-pièces et/ou un support pour téléphone se trouvent sur le haut du tableau de bord.

### Boîte à gants

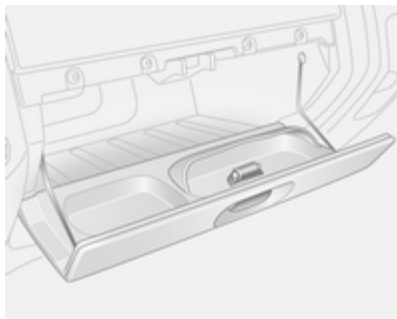

La boîte à gants renferme un rangement.

En roulant, la boîte à gants doit rester fermée.

### Porte-gobelets

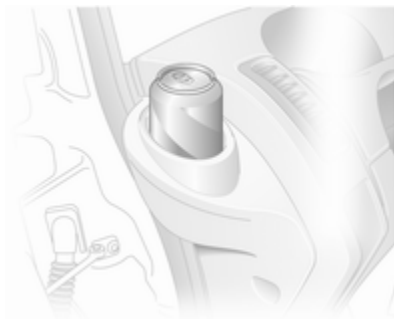

Les porte-gobelets sont situés de part et d'autre du tableau de bord.

Pour utiliser les porte-gobelets, enlever les cendriers.

### Rangement avant

Deux patères sont disposées sur la cloison de la cabine.

Les poches des portes avant sont dotées de porte-bouteilles.

## Rangement de toit

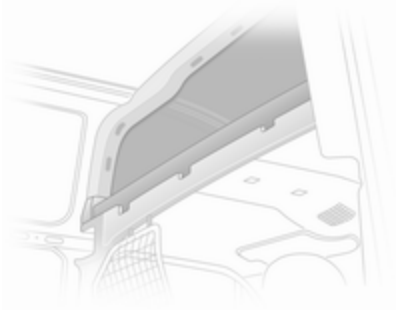

Le poids total dans ce compartiment ne doit pas dépasser 30 kg.

## Coffre

### Cache-bagages

Ne pas poser d'objets sur le cache-bagages.

### Dépose

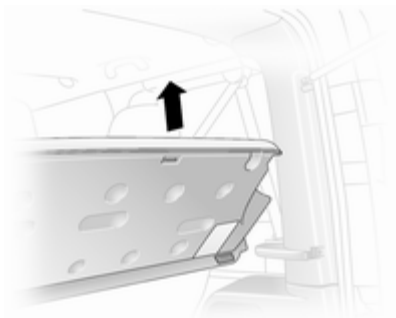

Soulever le cache-bagages et le sortir des guides latéraux.

## Rails et crochets de chargement

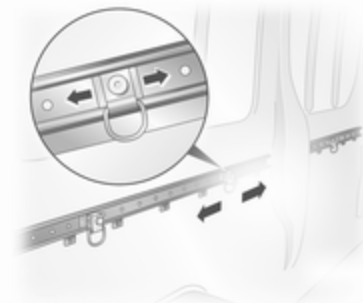

Les rails d'ancrage pour le chargement sont disposés dans le coffre et procurent des points d'ancrage réglables pour arrimer la cargaison.

- Dégager la goupille centrale du point d'ancrage en la tirant contre l'effet du ressort,
- coulisser le point d'ancrage dans la position souhaitée, juste au-dessus d'un trou de verrouillage adéquat,

- dégager la goupille centrale du point d'ancrage pour s'assurer que la goupille est bien positionnée et que le point d'ancrage est correctement verrouillé,
- le chargement peut alors être arimé en place en utilisant les sangles de serrage fixées au point d'ancrage.

La charge maximale de chacun des points d'ancrage est de 75 kg. Pour éviter le risque de dépassement de cette valeur maximale, l'utilisation de sangles de serrage à cliquet est à proscrire.

## Anneaux d'arrimage

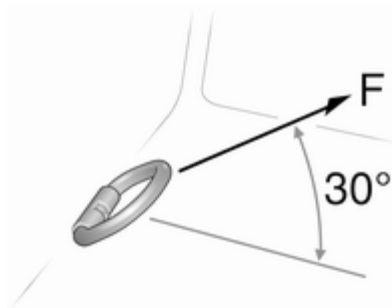

Les anneaux d'arrimage sont conçus pour attacher des objets afin qu'ils ne glissent pas, p. ex. en utilisant des sangles d'arrimage ou un filet à bagages.

La force appliquée maximale sur les anneaux d'arrimage ne doit pas dépasser 5000 N à 30°.

## Filet de sécurité

Le filet de sécurité peut être monté derrière les sièges avant ou les sièges arrière.

Le transport de personnes est interdit derrière le filet de sécurité.

## Montage (position avant ou arrière)

Soulever les caches pour accéder aux fixations, introduire la barre du filet de coffre dans les fixations et la fixer. Attacher les sangles aux anneaux d'arrimage au dos des sièges avant ou aux bagues sur le cadre de siège arrière, puis tendre les sangles.

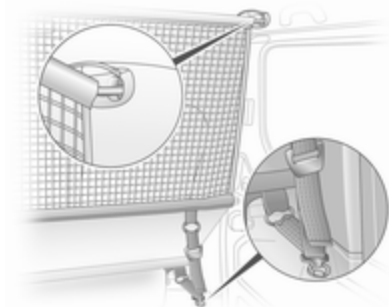

## Démontage

Basculer le dispositif de réglage de longueur vers le haut et décrocher la sangle.

## Triangle de présignalisation

Le triangle de présignalisation peut être rangé dans l'espace situé sous les sièges avant.

## Boîte de secours

La boîte de secours peut être rangée dans l'espace situé sous les sièges avant.

## Galerie de toit

Pour des raisons de sécurité et pour éviter d'endommager le toit, nous vous recommandons d'utiliser le système de galerie de toit homologué pour votre véhicule.

### Remarque

Les points de fixation de galerie de toit avant, situés au-dessus de la cabine, sont destinés uniquement au montage de la grande galerie de toit et ils ne doivent pas être utilisés pour monter des barres de toit.

Respecter les instructions de montage et ôter la galerie de toit si elle n'est pas utilisée.

Autres informations ⇨ 59.

## Informations sur le chargement

- Les objets lourds doivent être répartis de manière uniforme et placés aussi loin que possible vers l'avant dans le coffre. Dans le cas d'objets empilés, placer les plus lourds en bas.
- Attacher les objets avec des sangles de serrage fixées aux anneaux d'arrimage.
- Arrimer les objets dans le coffre pour éviter qu'ils ne glissent.
- Ne poser aucun objet sur le cache-bagages ni sur le tableau de bord.
- Le chargement ne doit pas gêner l'utilisation des pédales, du frein de stationnement et du levier de vitesses et ne doit pas gêner le conducteur dans ses mouvements. Ne pas laisser des objets non arrimés dans l'habitacle.

- Ne pas conduire avec le coffre ouvert. En outre, la plaque d'immatriculation n'est visible et correctement éclairée que si les portes sont fermées.
- La charge utile est la différence entre le poids total autorisé en charge (voir plaquette signalétique ↗ 158) et le poids à vide selon norme CE.  
Pour calculer le poids à vide selon la norme CE, saisir les données indiquées dans le tableau des poids au début de ce manuel.  
Le poids à vide selon CE inclut le poids du conducteur (68 kg), des bagages (7 kg) et tous les liquides (réservoir rempli à 90%).  
Les équipements et accessoires en option augmentent le poids à vide.
- La charge sur le toit augmente la sensibilité au vent latéral du véhicule et altère la tenue de route du fait de l'élévation du centre de gravité du véhicule. Répartir la charge de manière uniforme et l'arrimer fermement avec des sangles afin qu'elle ne glisse pas. Adapter la pression des pneus et la vitesse

du véhicule à l'état de charge. Contrôler régulièrement les fixations et les resserrer.

La charge admissible sur le toit (laquelle comprend le poids de la galerie de toit) est de 280 kg pour les modèles de toit standard et de 210 kg pour les modèles à toit surélevé (à l'exclusion des modèles à plancher cabine). La masse sur le toit est la somme des masses de la galerie de toit et de la charge.

La charge admissible sur le toit sur le système homologué de galerie de toit sur toute la longueur est de 210 kg pour les modèles de toit standard et de 140 kg pour les modèles à toit surélevé (à l'exclusion des modèles à plancher cabine). La masse sur le toit est la somme des masses de la galerie de toit et de la charge.

## Instruments et commandes

Commandes .....	61
Témoins et cadrans .....	66
Affichages d'information .....	75
Messages du véhicule .....	76
Ordinateur de bord .....	78
Tachygraphe .....	80

## Commandes

### Réglage du volant

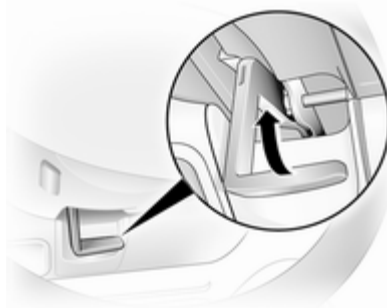

Débloquer le levier, régler le volant puis bloquer le levier et vérifier qu'il est bien verrouillé.

Ne régler le volant que lorsque le véhicule est arrêté et la direction débloquée.

## Commandes au volant



Le régulateur de vitesse et le limiteur de vitesse peuvent être réglés à l'aide des commandes au volant.

Régulateur de vitesse et limiteur de vitesse ⇨ 107.

## Avertisseur sonore



Appuyer sur .

L'avertisseur sonore retentira quelle que soit la position du commutateur d'allumage.

## Commandes au volant

L'Infotainment System peut également être commandé à partir de la colonne de direction.

D'autres informations figurent dans le manuel de l'Infotainment.

## Essuie-glace / lave-glace avant

### Essuie-glace avant

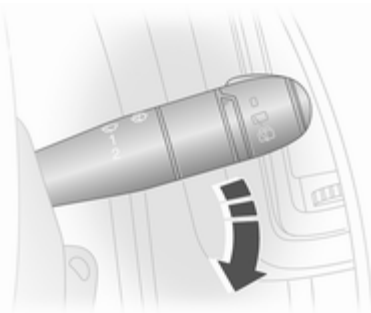



-  = fonctionnement intermittent  
**1** = lent  
**2** = rapide

Ne pas mettre en marche lorsque les vitres sont gelées.

Ne pas enclencher les essuie-glaces ou les lave-glaces dans les stations de lavage de voiture.

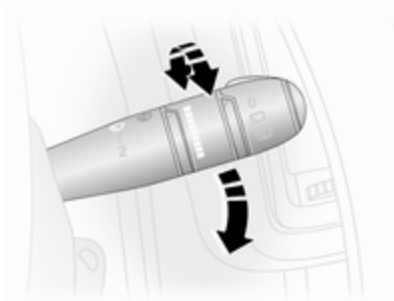
### Balayage automatique avec capteur de pluie



-  = balayage automatique avec capteur de pluie

Le capteur de pluie détecte la quantité d'eau sur le pare-brise et règle automatiquement la vitesse de l'essuie-glace avant.

Au démarrage du moteur, le balayage automatique doit être à nouveau sélectionné.



### Sensibilité réglable du capteur de pluie

Tourner la roue moletée pour régler la sensibilité :

- faible = tourner la roue moletée vers le bas  
 grande sensibilité = tourner la roue moletée vers le haut

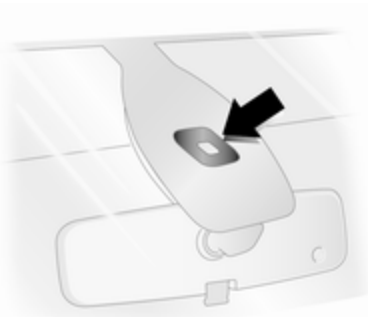

Le champ du capteur de pluie doit rester propre, c'est-à-dire sans poussière, saletés, ni givre.

### Lave-glace avant

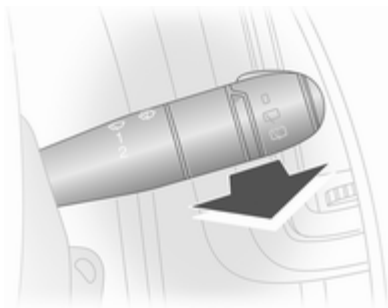

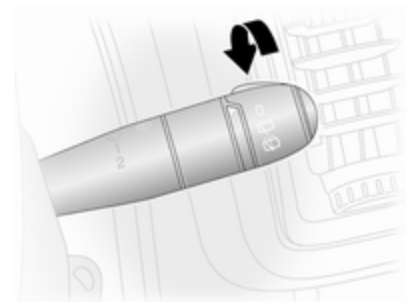

- Tirer la manette. Du liquide lave-glace est pulvérisé sur le pare-brise.
- traction brève = un seul balayage  
 traction longue = plusieurs balayages

### Essuie-glace / lave-glace de lunette arrière



Tourner:

- 0 = arrêt  
 = fonctionnement de l'essuie-glace  
 = du liquide lave-glace est pulvérisé sur le pare-brise

## Température extérieure

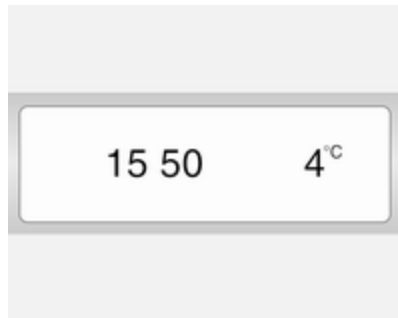

Une chute de la température est affichée immédiatement, une hausse de la température est indiquée après un certain délai.

Si la température extérieure descend sous 3°C, le témoin °C clignote dans l'affichage d'informations pour indiquer un risque de chaussée verglacée. Il continuera à clignoter jusqu'à ce que la température remonte au-dessus de 3°C.

### ⚠ Attention

Lorsque l'affichage indique une température de quelques degrés au-dessus de 0 °C, il se peut que la chaussée soit déjà verglacée.

## Horloge

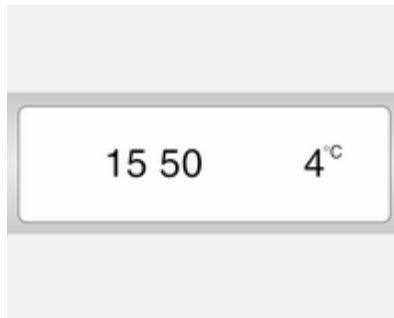

Selon le véhicule, l'heure peut être affichée dans l'affichage d'informations et/ou le centre d'informations du conducteur.

## Affichage d'informations :

Les heures et les minutes peuvent être réglées en enfonceant les boutons correspondants de l'affichage ou via les commandes de l'Infotainment System.

D'autres informations figurent dans le manuel de l'Infotainment System.

## Centre d'informations du conducteur:

Afficher la fonction d'horloge en enfonceant le bouton à l'extrémité de la manette d'essuie-glace. Lorsque l'horloge clignote (au bout de 2 secondes env.), enfoncez et maintenez le bouton :

- Les heures clignotent,
- enfoncez le bouton plusieurs fois pour changer les heures,
- enfoncez et maintenez le bouton pour régler les heures,
- les minutes clignotent,
- enfoncez le bouton plusieurs fois pour changer les minutes,
- enfoncez et maintenez le bouton pour régler les minutes.

## Prises de courant



Des prises pour accessoires 12 V se trouvent sur le tableau de bord et à l'arrière du véhicule.



Si des accessoires électriques sont raccordés et que le moteur ne tourne pas, la batterie se décharge. La puissance maximale absorbée ne doit pas dépasser 120 watts. Ne pas y raccorder d'accessoires fournissant du courant, tels que chargeurs ou batteries.

Les accessoires électriques branchés doivent répondre à la norme DIN VDE 40 839 en matière de compatibilité électromagnétique.

Ne pas y raccorder d'accessoires fournissant du courant, tels que chargeurs ou batteries.

### Avertissement

Ne pas endommager la prise en utilisant des fiches inadaptées.

## Allume-cigares



L'allume-cigares est situé dans le tableau de bord.

Appuyer sur l'allume-cigares. Il s'éteint automatiquement lorsque la résistance est incandescente. Retirer l'allume-cigares.

## Cendriers

### Avertissement

Uniquement destiné aux cendres, pas aux déchets combustibles.

### Cendrier amovible

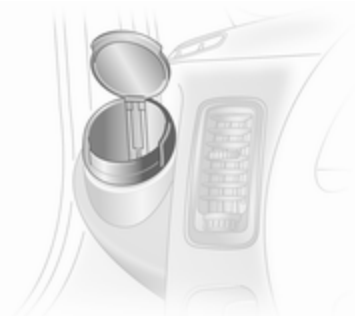

Boîtier de cendrier pour une utilisation portable dans le véhicule. Pour l'employer, ouvrir le couvercle.

## Témoins et cadrans

### Compteur de vitesse



Affiche la vitesse du véhicule.

La vitesse maximale peut être limitée par un limiteur de vitesse. Témoin visible de cela, une étiquette d'avertissement est apposée sur le tableau de bord.

Un signal sonore d'avertissement retentira pendant 10 secondes si le véhicule dépasse brièvement la limite fixée.

### Remarque

Dans certaines conditions (p. ex. fortes pentes), la vitesse du véhicule peut dépasser la limite fixée.

### Compteur kilométrique



Affiche la distance parcourue.

### Compteur kilométrique journalier

Le compteur kilométrique journalier apparaît sous le compteur kilométrique et affiche la distance parcourue depuis la dernière remise à zéro.

Pour la remise à zéro, alors que le compteur kilométrique journalier est affiché, enfoncer et maintenir le bouton à l'extrémité de la manette d'essuie-glace pendant quelques secondes avec le contact mis. L'affichage clignotera et la valeur sera remise à zéro.

## Compte-tours



Affiche le régime du moteur.

Si possible, conduire dans la plage de régime inférieure sur chaque rapport.

## Avertissement

Le régime maximal autorisé est dépassé si l'aiguille atteint la zone d'avertissement rouge. Danger pour le moteur.

## Jauge à carburant

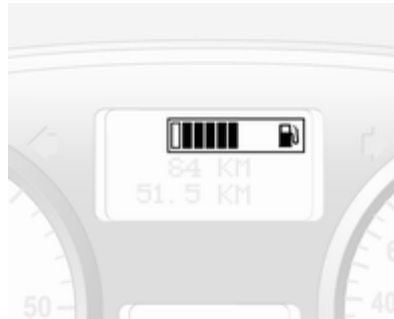

Indique le niveau de carburant dans le réservoir.

Les barres allumées indiquent le niveau de carburant.

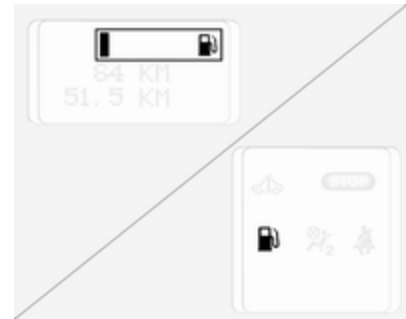

Lorsque le réservoir est plein, toutes les barres sont allumées, excepté la barre de réserve (située à l'extrême gauche de la jauge de carburant) qui reste vide.



Lorsque la barre de réserve s'allume dans la jauge à carburant (c.-à-d. que la barre vide devient pleine), le témoin  dans la partie inférieure du combiné d'instruments s'allume aussi  69 ; indiquant que le niveau dans le réservoir est faible : reprendre immédiatement du carburant  113.

Ne jamais rouler jusqu'à ce que le réservoir soit vide. Purge du système d'alimentation en gazole (diesel) ⇨ 127.

### Remarque

Pour assurer l'affichage correct du niveau de carburant, le contact doit être coupé avant de faire le plein. Éviter l'ajout de faibles quantités de carburant (par ex. moins de 5 litres) pour assurer une indication précise.

En raison du reste de carburant présent dans le réservoir, la quantité ajoutée peut être inférieure à la capacité nominale indiquée pour le réservoir de carburant.

## Surveillance du niveau d'huile moteur

La surveillance du niveau d'huile moteur n'est correcte que si le véhicule est stationné sur une surface horizontale avec le moteur froid.

Si le niveau minimum d'huile moteur est atteint, le message **OIL** (huile) s'affiche pendant 30 secondes dans le centre d'informations du conduc-

teur, une fois le contact mis. Contrôle du niveau et appoint d'huile moteur ⇨ 120.

Si le niveau d'huile moteur est correct quand le contact est mis, le message **NIVEAU D'HUILE CORRECT** s'affiche brièvement dans le centre d'informations du conducteur.

Si l'huile moteur est au-dessus du niveau minimal, appuyer sur le bouton de l'ordinateur de bord à l'extrémité de la manette d'essuie-glace dans les 30 secondes suivant la mise du contact. Le message **NIVEAU D'HUILE** s'affiche en association avec les carrés indiquant le niveau d'huile.

Au fur et à mesure que le niveau d'huile diminue, les carrés dans l'affichage de la surveillance de niveau d'huile, sont remplacés par des traits :

□ □ □ □ □ = Niveau maximum  
 □□□ - - - = Niveau intermédiaire  
 - - - - - = Niveau minimum



Pour quitter l'affichage de la surveillance de niveau d'huile, appuyer à nouveau sur le bouton de l'ordinateur de bord.

Ordinateur de bord ⇨ 78.

## Affichage de service

Quand le contact est mis, la distance restante avant le prochain entretien peut s'afficher brièvement dans le centre d'informations du conducteur. Basé sur les conditions de conduite, l'intervalle auquel un entretien sera signalé peut considérablement varier.

Quand la distance restante avant le prochain entretien est inférieure à 3 000 km ou 2 mois, **REVISION DANS** s'affiche dans le centre d'informations du conducteur.

Quand la distance atteint 0 km ou que la date d'entretien est atteinte, les témoins  et  s'allument respectivement dans le combiné d'instruments et le centre d'informations du conducteur et le message correspondant

### FAIRE REVISION RAPIDEMENT

s'affiche dans le centre d'informations du conducteur.

Le véhicule a besoin d'un entretien.  
Prendre contact avec un atelier

### Réinitialisation de l'affichage de service

Après un entretien, réinitialiser l'affichage de service. Le cas échéant, sélectionner la distance avant l'affichage de l'intervalle d'entretien dans le centre d'informations du conducteur. Puis, enfoncer et maintenir le bouton à l'extrémité de la manette d'essuie-glace jusqu'à ce que la distance avant entretien soit affichée en permanence. Ordinateur de bord ↪ 78.

Centre d'informations du conducteur ↪ 75.

Informations sur le service ↪ 152.

### Affichage de transmission



Le mode ou le rapport sélectionné de la boîte manuelle automatisée est indiqué dans le centre d'informations du conducteur.

- R** = Marche arrière
- N** = Neutre (point mort)
- A** = Mode Automatique
- kg** = Mode Chargé
- = Programme Hiver
- = Actionner la pédale de frein
- = Électronique de la transmission

Boîte manuelle automatisée ↪ 100.

### Témoins

Les témoins décrits ne se retrouvent pas sur tous les véhicules. La description s'applique à toutes les versions d'instruments.

Selon l'équipement, la position des témoins peut varier.

Lors de la mise du contact, la plupart des témoins s'allument brièvement pour effectuer un test de fonctionnement.

Signification des couleurs des témoins :

- rouge = Danger, rappel important
- jaune = Avertissement, instruction, défaillance
- vert = Confirmation de mise en marche
- bleu = Confirmation de mise en marche

## Témoins du combiné d'instruments

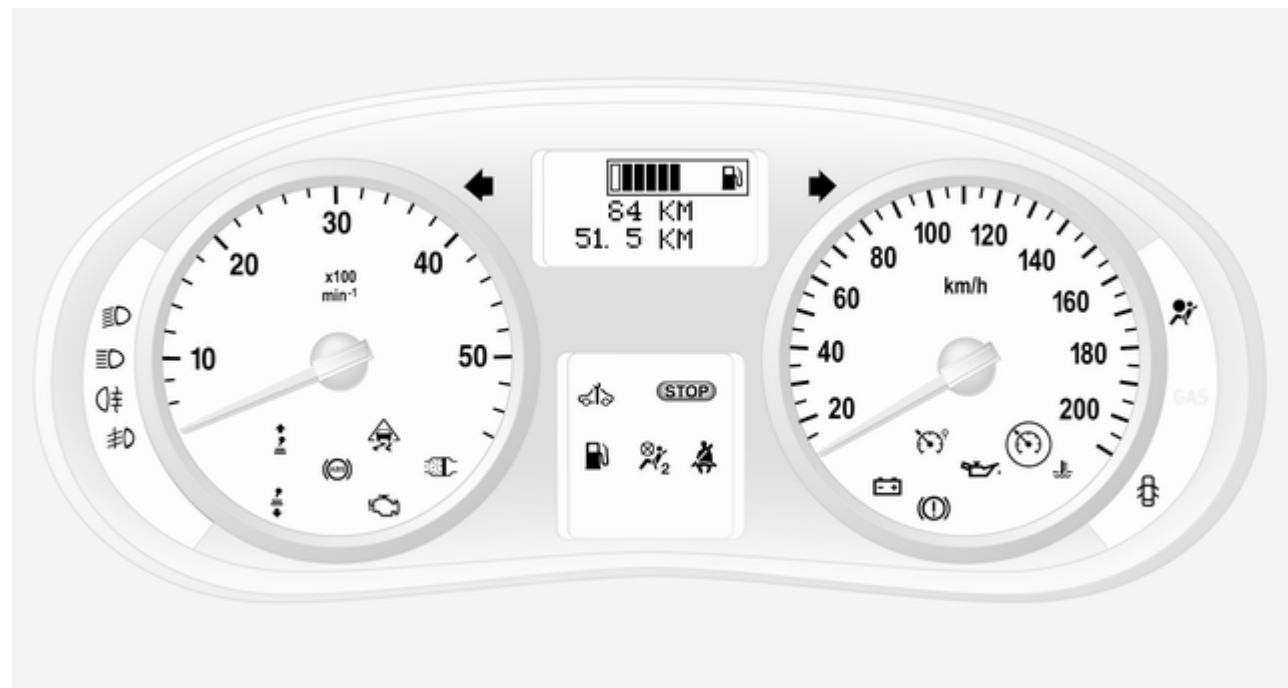



## Clignotant

↔ clignote en vert.

Clignote lorsque les clignotants ou les feux de détresse sont allumés.

Clignotement rapidement : défaillance d'une ampoule de clignotant ou du fusible associé.

Un signal sonore peut être entendu quand les clignotants fonctionnent. En cas d'emploi d'une remorque, la hauteur des signaux sonores varie.

Remplacement des ampoules  
↔ 128.

Fusibles ↔ 132.

Clignotants ↔ 83.

## Rappel de ceinture de sécurité

🚗 s'allume en rouge.

Si la ceinture de sécurité n'est pas bouclée, 🚗 va clignoter dès que la vitesse du véhicule dépasse environ 16 km/h. Et un signal sonore retentira pendant environ 90 secondes.

### ⚠ Attention

Boucler la ceinture de sécurité avant chaque déplacement.

Les personnes non attachées mettent en danger tous les occupants du véhicule, en plus d'eux-mêmes.

## Airbags et rétracteurs de ceinture

🚗 s'allume en jaune.

Lors de la mise du contact, le témoin s'allume brièvement. S'il ne s'allume pas ou s'il s'allume en roulant, le rétracteur de ceinture ou le système d'airbags présente une défaillance. Les airbags et les rétracteurs de ceinture peuvent ne pas se déclencher en cas d'accident.

Des rétracteurs de ceinture ou airbags déclenchés sont signalés par le témoin 🚗 qui reste allumé.

### ⚠ Attention

Faire immédiatement remédier à la cause de la défaillance par un atelier.

Rétracteurs de ceinture, système d'airbags ↔ 40, ↔ 44.

## Désactivation d'airbag

🚗 s'allume en jaune quand le contact est mis et reste allumé quand l'airbag pour passager avant a été désactivé.

Si le témoin 🚗 est allumé en même temps que 🚗 ou 🚗, prendre contact avec un atelier.

**⚠ Danger**

Risque de blessure mortelle pour un enfant placé dans un système de sécurité pour enfant quand le l'airbag pour passager avant est activé.

Risque de blessure mortelle pour un adulte quand le l'airbag pour passager avant est désactivé.

Système d'airbag ⇨ 44, rétracteurs de ceinture ⇨ 40, désactivation d'airbag ⇨ 46.

**Circuit de charge**

 s'allume en rouge.

Il s'allume lorsque le contact est mis. Il s'éteint peu après la mise en marche du moteur.

**S'il s'allume lorsque le moteur tourne**

S'arrêter, couper le moteur. La batterie ne se charge pas. Le refroidissement du moteur peut être interrompu. Le servofrein peut cesser de fonctionner. Prendre contact avec un atelier.

**Témoin de dysfonctionnement**

 s'allume ou clignote en jaune.

Il s'allume lorsque le contact est mis. Il s'éteint peu après la mise en marche du moteur.

**S'il s'allume lorsque le moteur tourne**

Défaillance dans le système d'épuration des gaz d'échappement. Les valeurs des gaz d'échappement autorisées peuvent être dépassées. Prendre immédiatement contact avec un atelier.

**Il clignote lorsque le moteur tourne**

Défaillance pouvant endommager le catalyseur. Relâcher l'accélérateur jusqu'à ce que le témoin cesse de clignoter. Prendre immédiatement contact avec un atelier.

**Prochain entretien du véhicule**





 s'allume en jaune.

Il s'allume lorsque le contact est mis. Il s'éteint peu après la mise en marche du moteur.

Peut s'allumer en combinaison avec un autre témoin ou un message dans le centre d'informations du conducteur. Prendre immédiatement contact avec un atelier.

**Arrêter le moteur**

STOP s'allume en rouge.

S'allume conjointement avec , ,  ou  ; arrêter immédiatement le moteur et prendre contact avec un atelier.

## Système de freinage

(P) s'allume en rouge.

S'allume quand le frein de stationnement est serré si le niveau de liquide de frein est trop bas ⇨ 125.

### ⚠ Attention

S'arrêter. Interromptre immédiatement le trajet. Prendre contact avec un atelier.

Il s'allume après avoir mis le contact, lorsque le frein de stationnement est serré ⇨ 105.

Si le message **PANNE DU FREINAGE** apparaît dans le centre d'informations du conducteur, le système de freinage présente une défaillance. Prendre immédiatement contact avec un atelier.

Système de freinage ⇨ 104.

## Antiblocage de sécurité (ABS)

(ABS) s'allume en jaune.

S'allume brièvement après avoir mis le contact. Le système est opérationnel dès que (ABS) s'éteint.

Si le témoin (ABS) ne s'éteint pas après quelques secondes ou s'il s'allume en roulant, l'ABS présente une défaillance. Le témoin (ESP) peut également s'allumer dans le combiné d'instruments conjointement avec les messages **ABS A CONTROLER** et **ESP A CONTROLER** dans le centre d'informations du conducteur. Le système de freinage reste opérationnel mais sans régulation ABS.

Si les témoins (ABS), (ESP), (P) et STOP s'allument, l'ABS et l'ESP sont désactivés et le message **PANNE DU FREINAGE** apparaît dans le centre d'informations du conducteur. Prendre immédiatement contact avec un atelier.

Antiblocage de sécurité ⇨ 104.

## Passage au rapport supérieur

⚡ ou ⚡ s'allume.

Pour réduire la consommation, il est recommandé de changer de vitesse s'il est allumé.

## Electronic Stability Program

(ESP) clignote ou s'allume en jaune.

Il s'allume pendant quelques secondes lorsque le contact est mis.

### S'il clignote en roulant

Le système est engagé activement. La puissance du moteur peut être réduite et le véhicule peut être légèrement freiné automatiquement.

### S'allume en roulant

Le système est désactivé. Le message **ANTIPATINAGE DESACTIVE** va également apparaître dans le centre d'informations du conducteur.

ESP®Plus ⇨ 106.

## Température de liquide de refroidissement du moteur

(TEMP) s'allume en rouge.

### S'il s'allume lorsque le moteur tourne

S'arrêter, couper le moteur.

#### Avertissement

La température de liquide de refroidissement est trop élevée.

Contrôler le niveau de liquide de refroidissement ⇨ 123.

S'il y a assez de liquide de refroidissement, prendre contact avec un atelier.

### Préchauffage

 s'allume en jaune.

Le préchauffage est activé. S'active uniquement quand la température extérieure est faible.

### Filtre à particules pour diesel

 s'allume en jaune.

S'allume quand le filtre à particules pour diesel doit être nettoyé ⇨ 97.

### Pression d'huile moteur

 s'allume en rouge.

Il s'allume lorsque le contact est mis. Il s'éteint peu après la mise en marche du moteur.

### S'il s'allume lorsque le moteur tourne

#### Avertissement

La lubrification du moteur peut être interrompue. Cela peut entraîner des dégâts au moteur et/ou un blocage des roues motrices.

1. Appuyer sur l'embrayage.
2. Mettre la boîte au point mort, placer le levier sélecteur sur **N**.
3. Quitter le trafic le plus rapidement possible sans gêner les autres véhicules.
4. Couper le contact.

#### ⚠ Attention

Quand le moteur est arrêté, il faut exercer des efforts plus importants pour freiner et manœuvrer le volant.

Ne pas enlever la clé tant que le véhicule n'est pas à l'arrêt ; sinon, le verrouillage du volant pourrait s'engager de manière inattendue.

Vérifier le niveau d'huile avant de prendre contact avec un atelier ⇨ 120.

### Niveau bas de carburant

 s'allume en jaune.

S'allume quand le niveau de carburant dans le réservoir est trop bas : reprendre immédiatement du carburant ⇨ 113

Catalyseur ⇨ 98.

Purge d'air du circuit de gazole (diesel) ⇨ 127.

## Feux extérieurs

☰ s'allume en vert.

Il s'allume lorsque l'éclairage extérieur est allumé ↪ 81.

## Feux de route

☰ s'allume en bleu.

Il s'allume quand les feux de route sont allumés ou en cas d'appel de phares ↪ 82.

## Feu antibrouillard

☰ s'allume en vert.

Il s'allume lorsque les phares antibrouillard sont allumés ↪ 83.

## Feu antibrouillard arrière

☰ s'allume en jaune.

Allumé quand le feu antibrouillard arrière est allumé ↪ 84.

## Régulateur de vitesse

☰, ☰ s'allume en vert.

☰ s'allume en vert quand une certaine vitesse est mémorisée.

☰ s'allume en vert quand le système fonctionne.

### Limiteur de vitesse

☰ s'allume en jaune.

☰ s'allume en jaune quand le système fonctionne.

Régulateur de vitesse, limiteur de vitesse ↪ 107.

## Porte ouverte

☰ s'allume en rouge.

Peut s'allumer si une porte n'est pas correctement fermée.

## Affichages d'information

### Centre d'informations du conducteur



En fonction de la configuration du véhicule, les éléments suivants s'affichent à l'écran :

- Compteur kilométrique, compteur kilométrique journalier ↪ 66
- Jauge à carburant ↪ 67
- Surveillance de niveau d'huile moteur ↪ 68

- Affichage de service ↪ 68
- Affichage de transmission ↪ 69
- Messages du véhicule ↪ 76
- Ordinateur de bord ↪ 78

## Triple affichage d'informations

Affiche l'heure, la température extérieure et les informations de l'Infotainment System.

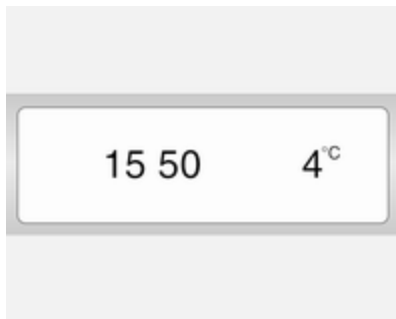

- Température extérieure ↪ 64
- Horloge ↪ 64

D'autres informations figurent dans le manuel de l'Infotainment System.

## Messages du véhicule

Des messages s'affichent dans le centre d'informations du conducteur en association avec un témoin «» ou STOP s'allumant dans le combiné d'instruments.

### Messages d'information

#### Messages d'information

**MODE ECONOMIE BATTERIE**

**ANTIPATINAGE DESACTIVE**

**ECLAIRAGE AUTO DES FEUX  
OFF**

**NIVEAU D'HUILE CORRECT**

### Messages de défaillance

Ils seront affichés en association avec le témoin «». Conduire avec prudence et prendre contact avec un atelier.

Pour effacer le message de défaillance, appuyer sur le bouton à l'extrémité de la manette d'essuie-glace.

Après quelques secondes, le message peut disparaître automatiquement et  reste allumé. La défaillance sera alors mémorisée dans le système embarqué.

### **Messages de défaillance**

---

**ESP A CONTROLER**

**FILTRE GAZOLE A PURGER**

**BOITE VITESSES A CONTROLER**

**ECLAIRAGE AUTO  
A CONTROLER**

### **Messages d'avertissement**

Ceux-ci apparaissent avec le témoin STOP. Arrêter immédiatement le moteur et prendre contact avec un atelier.

### **Messages d'avertissement**

---

**PANNE DE L'INJECTION**

**SURCHAUFFE DU MOTEUR**

**BOITE VITESSES SURCHAUFFE**

## **Signaux sonores**

### **Lors du démarrage du moteur ou en roulant :**

- Pendant le fonctionnement des clignotants de changement de direction et de file.
- En cas de ceinture de sécurité non bouclée.
- Si l'aide au stationnement détecte un objet.
- Si le véhicule est équipé d'une boîte manuelle automatisée et que la température d'embrayage est fort élevée.
- Sur les véhicules avec boîte manuelle automatisée; lorsqu'une porte est ouverte, alors que la boîte n'est pas au point mort. Un message correspondant s'affiche sur le centre d'informations du conducteur.
- Si la vitesse du véhicule dépasse brièvement une limite fixée.

### **Quand le véhicule est à l'arrêt et/ou que la porte du conducteur est ouverte :**

- Quand la clé a été oubliée dans la serrure.
- Avec l'éclairage extérieur allumé.
- Si le véhicule est équipé d'une boîte manuelle automatisée et que la boîte n'est pas mise au point mort ou la pédale de frein n'a pas été enfoncée.

## **Niveau d'huile moteur**



Si le niveau minimum d'huile moteur est atteint, le message **OIL** s'affiche pendant 30 secondes dans le centre d'informations du conducteur, une fois le contact mis. Vérifier le niveau d'huile ↪ 120.

Le message de niveau d'huile ne sera réinitialisé que si le contact a été coupé pendant plus de 2 minutes.

Pour obtenir une indication plus précise du niveau d'huile, enfoncer et maintenir le bouton à l'extrémité de la manette d'essuie-glace dans les 30 secondes suivant la mise du contact. Surveillance de niveau d'huile moteur ↪ 68.

## Ordinateur de bord

L'ordinateur de bord informe sur les données de conduite qui sont enregistrées en permanence et évaluées électroniquement.

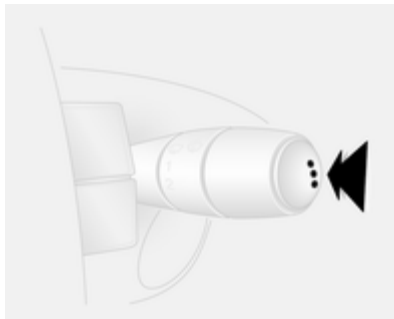

Selon le véhicule, les fonctions suivantes peuvent être sélectionnées en appuyant une ou plusieurs fois sur l'extrémité de la manette d'essuie-glace :

- Carburant consommé
- Consommation moyenne
- Consommation instantanée

- Autonomie
- Distance parcourue
- Vitesse moyenne
- Distance avec entretien
- Horloge
- Vitesse mémorisée par le régulateur de vitesse et le limiteur de vitesse
- Messages de défaillance et d'informations

### Carburant consommé

Affiche la quantité de carburant consommé depuis la dernière remise à zéro.

La mesure peut être redémarrée à tout moment en enfonçant et en maintenant le bouton.

### Consommation moyenne

La valeur est affichée après avoir parcouru une distance de 400 mètres.

La consommation moyenne est affichée, en tenant compte de la distance parcourue et du carburant consommé depuis la dernière remise à zéro.



La mesure peut être relancée à tout moment.

### Consommation instantanée

La valeur est affichée après avoir atteint une vitesse de 30 km/h.

### Autonomie

La valeur est affichée après avoir parcouru une distance de 400 mètres.

L'autonomie est calculée à partir du contenu actuel du réservoir à carburant et de la consommation moyenne depuis la dernière remise à zéro.

L'autonomie ne s'affichera pas si le témoin  est allumé dans le combiné d'instruments ➔ 74.

La mesure peut être relancée à tout moment.

### Distance parcourue

Affiche la distance parcourue depuis la dernière remise à zéro.

La mesure peut être relancée à tout moment.

### Vitesse moyenne

La valeur est affichée après avoir parcouru une distance de 400 mètres.

La vitesse moyenne depuis la dernière remise à zéro est affichée.

La mesure peut être relancée à tout moment.

Les arrêts avec coupure du contact pendant le voyage ne sont pas pris en compte.

### Réinitialiser les informations de l'ordinateur de bord

Pour remettre à zéro l'ordinateur de bord, sélectionner une de ses fonctions, puis enfoncer et maintenir le bouton à l'extrémité de la manette d'essuie-glace.

Les informations suivantes de l'ordinateur de bord seront réinitialisées :

- Carburant consommé
- Consommation moyenne
- Autonomie
- Distance parcourue
- Vitesse moyenne

L'ordinateur de bord se réinitialisera automatiquement quand la valeur maximale d'un des paramètres sera atteinte.

### Coupure d'alimentation électrique

Après une coupure de courant ou une baisse de tension trop forte de la batterie, les valeurs stockées dans l'ordinateur de bord seront perdues.

## Tachygraphe



L'utilisation du tachygraphe s'effectue comme décrit dans le manuel d'utilisation fourni. Suivre la réglementation relative à son usage.



## Éclairage

Feux extérieurs .....	81
Éclairage intérieur .....	84
Fonctions spéciales d'éclairage ...	85

### Feux extérieurs Commutateur d'éclairage



Tourner le commutateur d'éclairage :

- 0** = Arrêt
-  = Feux de position
-  = Phares

Témoin de feux de route  ↻ 75.

Témoin de feux de croisement  ↻ 75.

### Commande automatique des feux

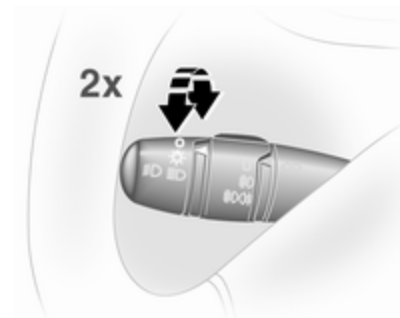

Quand la commande automatique des feux est activée et que le moteur tourne, le système bascule entre feux de jour et phares selon les conditions d'éclairement.

Activation :

1. Mettre le contact.
2. Tourner le commutateur d'éclairage sur  et le ramener sur **0**.

3. Répéter l'étape 2 dans les 5 secondes environ.
4. Un double signal sonore confirme l'activation.

Répéter l'opération pour la désactivation.

Pour des raisons de sécurité, il est recommandé que la fonction de commande automatique des feux soit activée.

### Allumage des feux de jour

Les feux de jour augmentent la visibilité du véhicule pendant la journée. Les feux s'allument automatiquement lors que le contact est mis.

### Allumage automatique des phares

En cas de mauvaises conditions d'éclairage, les phares s'allument automatiquement.

### Feux de route

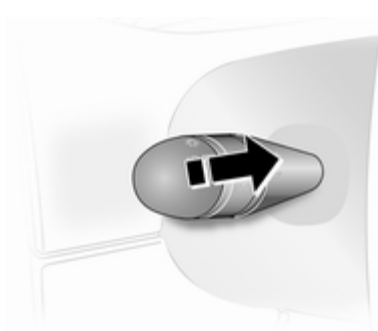

Pour basculer entre feux de route et feux de croisement, tirer la manette jusqu'à sentir un déclic.

### Appel de phares

Actionner l'appel de phares : tirer la manette vers le volant.

### Réglage de la portée des phares

#### Réglage manuel de la portée des phares



Adapter la portée des phares en fonction du chargement du véhicule afin de ne pas éblouir le trafic venant en sens inverse.

Tourner la roue moletée dans la position désirée :

- 0 = Pas de chargement
- 4 = Chargé jusqu'au poids maximum admissible

## Phares pour conduite à l'étranger

Les phares asymétriques assurent une meilleure vue du bord de la route du côté passager.

Dans les pays où le sens de circulation n'est pas le même, il est nécessaire de régler correctement les phares pour ne pas éblouir les véhicules roulant en sens inverse.

Faire régler les phares par un atelier.

## Feux de détresse



Actionnement avec le bouton .

## Clignotants de changement de direction et de file

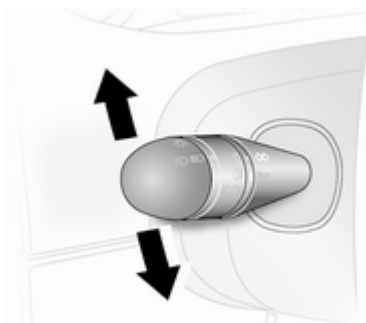

Manette = Clignotants droits  
vers le haut  
Manette = Clignotants gauches  
vers le bas

Quand le volant est ramené en position normale, la manette reprend automatiquement sa position initiale et les clignotants sont arrêtés. Ce n'est pas le cas lorsque la manœuvre du volant est minime, par exemple lors d'un changement de file.

Lors d'un changement de file, déplacer la manette à mi-chemin de la première butée. Une fois relâchée, la manette reprend sa position initiale sous l'effet d'un ressort.

En actionnant la manette au-delà de la première butée, le clignotant reste enclenché en permanence. Arrêter le clignotement manuellement en ramenant la manette à sa position initiale.

## Phares antibrouillard



Tourner le commutateur intérieur en position .

Les phares antibrouillard ne fonctionneront que si le contact est mis et que les phares sont allumés.

## Feux antibrouillard

Tourner le commutateur intérieur en position  $\text{⌘}$ .

Le feu antibrouillard s'allume en association avec les phares antibrouillard et ne fonctionne que si le contact est mis et que les phares sont allumés.

## Feux de recul

Les feux de recul s'allument lorsque le contact est mis et que la marche arrière est engagée.

## Lentilles de feu embuées

L'intérieur des couvre-phares peut s'embuer brièvement si le temps est humide, s'il pleut fortement ou après un lavage de voiture. La buée disparaît rapidement ; pour accélérer le processus, allumer les phares.

## Éclairage intérieur



Selon le véhicule, l'éclairage intérieur se commande avec un commutateur ou en basculant la lentille dans une des 3 positions, notamment :

- Allumé
- Éclairage de courtoisie
- Arrêt

Quand le commutateur ou la lentille est en position centrale, l'éclairage fonctionne comme un éclairage de courtoisie et s'allume quand les portes avant sont ouvertes.

Une fois que les portes avant sont fermées, l'éclairage de courtoisie s'éteint après 20 secondes environ ou immédiatement, dès que le contact est mis.

## Éclairage du coffre

L'éclairage du coffre peut être réglé de manière à s'allumer quand les portes latérale et arrière sont ouvertes ou en permanence.



Commande en basculant la lentille dans une des 3 positions, c.-à-d.:

- Allumé
- Commandé par le fonctionnement de l'éclairage intérieur avant
- Arrêt

Quand l'éclairage intérieur avant fonctionne comme un éclairage de courtoisie, basculer la lentille de l'éclairage du coffre dans sa position centrale ; l'éclairage du coffre fonctionne comme un éclairage de courtoisie et s'allume aussi quand la porte latérale ou arrière est ouverte.

Une fois que les portes sont fermées, l'éclairage de courtoisie s'éteint après 20 secondes environ ou immédiatement, dès que le contact est mis.

## Lampes de lecture

Une liseuse séparée pour le passager avant peut être située à côté de l'éclairage intérieur avant. Commande avec le commutateur.

## Fonctions spéciales d'éclairage

### Temporisation d'extinction des feux

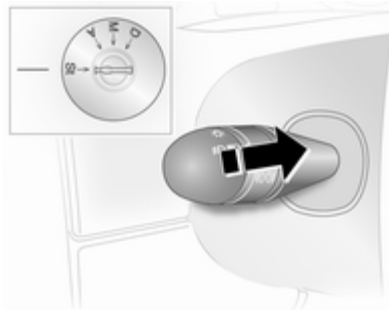

Les phares s'allument pendant 30 secondes environ après avoir stationné le véhicule et activé le système.

#### Activation

1. Couper le contact.
2. Retirer la clé de contact.

3. Ouvrir la porte du conducteur.
4. Tirer la manette des clignotants vers le volant.

Cette action peut être répétée jusqu'à quatre fois sur une période maximale de 2 minutes.

L'éclairage s'éteint dès que le contact est mis ou que le commutateur d'éclairage est manœuvré.

## Climatisation

Systèmes de climatisation .....	86
Bouches d'aération .....	93
Maintenance .....	94

## Systèmes de climatisation

### Chauffage et ventilation



Commandes pour :

- température
- vitesse de soufflerie
- répartition de l'air

Lunette arrière chauffante  ↪ 32.

### Température





rouge = chaud  
bleu = froid

Le chauffage n'est vraiment efficace que lorsque le moteur a atteint sa température normale de fonctionnement.

### Vitesse de soufflerie

Régler le débit d'air en sélectionnant la vitesse de soufflerie souhaitée.

### Répartition de l'air



-  = vers la tête
-  = vers la tête et les pieds
-  = vers les pieds
-  = vers le pare-brise, les vitres latérales avant et les pieds
-  = vers le pare-brise et les vitres latérales avant

Des positions intermédiaires sont possibles.

### Désembuage et dégivrage des vitres

- Commutateur de température sur le niveau le plus chaud.
- Régler la vitesse de soufflerie au maximum.
- Régler la commande de répartition de l'air sur .



- Activer la lunette arrière chauffante .
- Ouvrir les bouches d'aération latérales selon les besoins et les diriger vers les vitres latérales.
- Pour réchauffer en même temps l'espace pour les pieds, placer la commande de répartition de l'air sur .

## Climatisation



Outre le système de chauffage et de ventilation, la climatisation offre les fonctions suivantes :

**AC** = Refroidissement

 = recyclage d'air

### Refroidissement (climatisation)

Activé avec le bouton **AC**, uniquement lorsque le moteur et la soufflerie tournent.

Le système de climatisation refroidit et déshumidifie l'air quand la température extérieure est légèrement supérieure au point de gel. Il peut alors se former de la condensation qui se traduit par un écoulement sous le véhicule.



Si aucun refroidissement ni aucune déshumidification ne sont souhaités, éteindre le refroidissement pour économiser le carburant.

### Recyclage d'air

Actionnement avec le bouton .



### Attention

Le système de recyclage d'air réduit le renouvellement de l'air intérieur. En utilisation sans refroidissement, l'humidité de l'air augmente et les vitres peuvent se recouvrir de buée. On observe une baisse de la qualité de l'air, ce qui peut se traduire par des signes de fatigue chez les passagers.

Dans des conditions d'air ambiant chaud et très humide, le pare-brise peut s'embuer de l'extérieur quand l'air froid y est envoyé. Si le pare-brise se bue de l'extérieur, actionner l'essuie-glace avant et éviter d'utiliser les réglages de répartition d'air  et .

### Refroidissement maximal

Ouvrir brièvement les vitres pour évacuer rapidement l'air chaud.

- Refroidissement **AC** en marche.
- Recyclage d'air  enclenché.
- Régler la commande de répartition de l'air sur .

- Placer le commutateur de température sur le niveau le plus froid.
- Régler la vitesse de soufflerie au maximum.
- Ouvrir toutes les bouches d'aération.

## Système de chauffage arrière

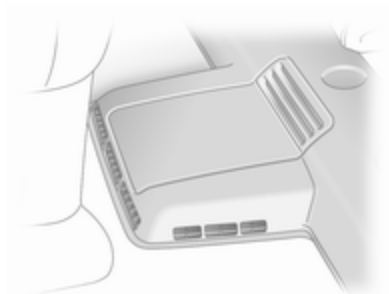

La soufflerie de chauffage de l'habitacle arrière contribue à faire circuler l'air vers l'habitacle arrière via les bouches d'aération arrière.

### Remarque

Version spécifique au pays : le chauffage cessera de fonctionner si le niveau de carburant du véhicule descend sous 11 litres.



Le débit d'air est déterminé par la soufflerie. La température de l'air est contrôlée à l'aide de la commande de température sur le tableau de bord.

La soufflerie dispose de 3 vitesses :

0 = arrêt

3 = grande vitesse

## Climatisation arrière

La climatisation arrière est activée en association avec la climatisation de l'habitacle avant.

### Commutateur de soufflerie de climatisation arrière



La soufflerie de climatisation arrière contribue à faire circuler l'air vers l'habitacle arrière via les bouches d'aération arrière.

Enclencher la soufflerie alors que la climatisation fonctionne afin de permettre la diffusion d'air refroidi et sec (déshumidifié).

Le débit d'air est déterminé par la soufflerie.

La soufflerie dispose de 3 vitesses :

0 = arrêté

3 = grande vitesse

## Chauffage auxiliaire

### Chauffage de liquide de refroidissement

Le chauffage au carburant du liquide de refroidissement Eberspächer est indépendant du moteur. Il réchauffe rapidement le liquide de refroidissement du moteur afin de chauffer l'habitacle lorsque le moteur est à l'arrêt.

#### ⚠ Attention

Ne pas faire fonctionner le système pendant le plein de carburant, en présence de poussière ou de vapeurs de combustible ou dans des espaces clos (par exemple, garage).

Avant de démarrer ou de programmer le démarrage du système, passer le système de commande de la climatisation sur  pour activer le chauffage et la répartition d'air.

Le couper lorsque l'on n'en a pas besoin. Le chauffage s'arrête automatiquement après le temps de marche programmé. Il cessera de fonctionner si le niveau de carburant du véhicule descend trop bas.

Le fonctionnement est alimenté par la batterie du véhicule. Le temps de conduite doit dès lors être au moins aussi long que le temps de chauffage. En cas de trajets courts, vérifier régulièrement la batterie et la recharger si nécessaire.







Pour assurer de bonnes performances, faire fonctionner le chauffage auxiliaire au moins une fois par mois.

### Dispositifs de commande

Le temporisateur ou la télécommande active et désactive le système et sert à programmer les heures de départ.

### Chronomètre



- 1  Touche d'activation = Active/désactive la commande et change les informations affichées.
- 2  Touche Précédent = Sélectionne les fonctions dans la barre de menu et règle les valeurs.
- 3 Barre de menus = Affiche les fonctions sélectionnables , , ,  et .

- 4 → Touche Suivant** = Sélectionne les fonctions dans la barre de menu et règle les valeurs.
- 5 OK Bouton** = Confirme la sélection.

### Télécommande



Les touches de commande fonctionnent de la même manière que pour le temporisateur décrit ci-dessus.

Pour activer la télécommande, appuyer sur le bouton  et le relâcher quand la barre de menus s'affiche.

L'indicateur de signal et **SENd** apparaissent brièvement à l'écran, suivis de la température.

### ⚠ Attention

Pendant le plein, couper la télécommande et le chauffage !

Pour la désactiver, appuyer sur le bouton  et le maintenir enfoncé pour empêcher un fonctionnement inopiné.

La télécommande possède une portée maximale de 600 mètres. Cette portée peut diminuer du fait de l'environnement et quand la batterie faiblit.



Outre la télécommande, le chauffage peut également s'activer pour une durée de 30 minutes, ou se désactiver, à l'aide de la touche du tableau de bord.

### Remplacement de la batterie

Remplacer la batterie quand la portée de la télécommande diminue ou quand le symbole de charge clignote.

Ouvrir le couvercle à l'aide d'une pièce de monnaie et remplacer la batterie (CR 2430 ou équivalente) et veiller à ce que le côté positif (+) se trouve bien contre les bornes positives. Remettre le couvercle en place.

Jetter les batteries usagées conformément à la réglementation environnementale.



Les piles ne doivent pas être jetées avec les ordures ménagères. Elles doivent être recyclées via les centres de collecte appropriés.

### Messages d'erreur de la télécommande

<b>cobA</b>	= Mauvais signal - Régler la position
<b>conP</b>	= Absence de signal - Se rapprocher
<b>bALo</b>	= Batterie faible - Changer la batterie
<b>Err</b>	= Erreur système - Consulter l'atelier
<b>Add, AddE</b>	= Système en mode apprentissage

### Configuration de la télécommande

Si la batterie du véhicule est rebranchée, le voyant de la touche du tableau de bord s'allume et le système configure automatiquement le menu de la télécommande. Si le voyant clignote, appuyer sur la touche **OK** de la télécommande, sélectionner **Add** ou **AddE** et confirmer.



Il est possible de configurer également des télécommandes supplémentaires. Appuyer sur la touche jusqu'à ce que le voyant clignote, activer la télécommande, sélectionner **Add** et confirmer.

**AddE** ne configure que la télécommande active et bloque toutes les télécommandes précédemment configurées. **Add** configure jusqu'à 4 télécommandes, mais une seule peut fonctionner à la fois.

### Fonctionnement

#### Chauffage

Sélectionner  dans la barre de menus et confirmer. La durée préréglée du chauffage, par exemple **L 30**, clignote à l'écran. Le réglage d'usine est de 30 minutes.

Pour régler temporairement la durée du chauffage, utiliser la touche  ou  et confirmer. La valeur peut se situer entre 10 et 120 minutes. En raison de la puissance consommée, noter la durée de chauffage.

Pour la désactiver, sélectionner à nouveau  dans la barre de menus et confirmer.

#### Ventilation

Sélectionner  dans la barre de menus et confirmer.

La durée de ventilation peut être acceptée ou réglée. La durée affichée est acceptée sans confirmation.

Pour la désactiver, sélectionner à nouveau  dans la barre de menus et confirmer.

### Programmation P

Il est possible de programmer jusqu'à 3 heures de départ pendant une journée ou sur une semaine.

- Sélectionner **P** dans la barre de menus et confirmer.
- Sélectionner le numéro de la mémoire préréglée désiré **1**, **2** ou **3** et confirmer.
- Sélectionner le jour et confirmer.
- Sélectionner l'heure et confirmer.
- Sélectionner les minutes et confirmer.
- Sélectionner **|||** ou **⌘** et confirmer.
- Si nécessaire, régler la durée de fonctionnement avant le départ et confirmer.

Le numéro de la mémoire préréglée à activer suivante est souligné et le jour de la semaine s'affiche. Répéter la procédure pour programmer les autres mémoire préréglées.

Appuyer sur la touche **⊖** pendant la procédure permet de quitter sans enregistrer les modifications du programme.

Pour supprimer une heure de départ préréglée, suivre les étapes de la programmation jusqu'à ce que le symbole de chauffage **|||** clignote. Appuyer sur la touche **←** ou **→** jusqu'à ce que **OFF** s'affiche et confirmer.

Le chauffage s'arrête automatiquement 5 minutes après l'heure de départ programmée.

#### Remarque

La télécommande possède un capteur de température qui calcule le temps de fonctionnement en fonction de la température ambiante et du niveau de chauffage souhaité (ECO ou HIGH). Le système démarre automatiquement entre 5 et 60 minutes avant l'heure de départ programmée.

### Régler le jour de la semaine, l'heure et la durée du chauffage ⊕

Si la batterie du véhicule est débranchée ou si sa tension est trop basse, il faut régler à nouveau l'appareil.

- Sélectionner **⊕** et confirmer.
- Sélectionner le jour de la semaine et confirmer.

- Changer les heures et confirmer.
- Changer les minutes et confirmer.
- Changer la durée de chauffage par défaut et confirmer.

### Niveau de chauffage ⊕

Le niveau de chauffage préféré pour les heures de départ programmées se règle à l'aide de ECO ou HIGH.

Sélectionner **⊕** et confirmer. ECO ou HIGH clignote à l'écran. Pour régler, utiliser la touche **←** ou **→** et confirmer.

## Bouches d'aération

### Bouches d'aération réglables

Le refroidissement d'air étant allumé, au moins une bouche d'aération doit être ouverte pour éviter que l'évaporateur ne givre par manque de circulation d'air.

### Bouches d'aération centrales



Pour ouvrir la bouche, tourner la molette vers la gauche ou la droite.

Régler la direction du flux d'air en faisant basculer et pivoter les lamelles.

### Bouches d'aération latérales

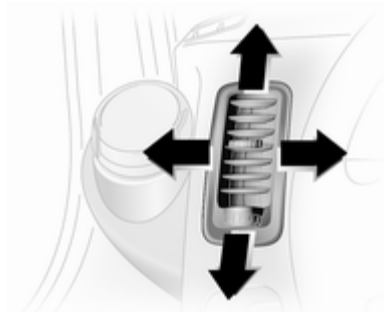

Pour ouvrir les bouches d'aération latérales, tourner la molette vers la gauche ou la droite.

Régler la direction du flux d'air en faisant basculer et pivoter les lamelles.

En fonction de la position de la commande de température, de l'air sera envoyé dans le véhicule via les bouches d'aération latérales.

### ⚠ Attention

Ne pas attacher d'objet aux lamelles des bouches d'aération. Risque de dommage et de blessure en cas d'accident.

### Bouches d'aération fixes

D'autres bouches d'aération se trouvent sous le pare-brise et les vitres latérales ainsi que dans les espaces pour les pieds.

### Bouches d'aération de l'habitacle arrière

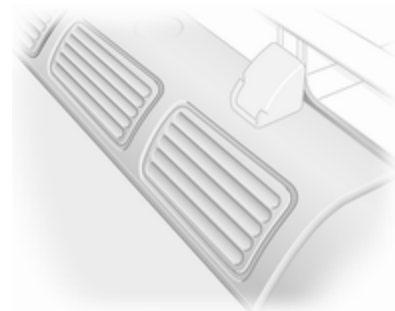

Le débit d'air est réparti entre les bouches d'aération centrales et droites pour une distribution optimale.

## Maintenance

### Prise d'air

La prise d'air située à l'avant du pare-brise, dans le capot, doit être gardée propre pour permettre l'entrée de l'air. Enlever les feuilles, les saletés ou la neige.

### Filtre à pollens

Le filtre à pollens élimine la poussière, les suies, les pollens et les spores de l'air qui accède à l'habitacle via la prise d'air.

### Fonctionnement normal de la climatisation

Pour assurer un fonctionnement parfait et constant, faire fonctionner le système de refroidissement une fois par mois pendant quelques minutes, quel que soit le temps ou la saison. Le refroidissement n'est pas possible quand la température extérieure est trop basse.

## Entretien

Pour une puissance de refroidissement optimale, l'entretien du système de climatisation est recommandé une fois par an, la première fois 3 ans après la première immatriculation, et comprend :

- Test de fonctionnement et de pression.
- Fonctionnement du chauffage.
- Vérification de l'étanchéité.
- Contrôle de la courroie d'entraînement.
- Nettoyage du condenseur et de la purge d'évaporateur.
- Contrôle des performances.



## Conduite et utilisation

Conseils de conduite .....	95
Démarrage et utilisation .....	95
Gaz d'échappement .....	97
Boîte manuelle .....	99
Boîte manuelle automatisée .....	100
Freins .....	104
Systèmes de contrôle de conduite .....	105
Régulateur de vitesse .....	107
Systèmes de détection d'objets ..	111
Carburant .....	112
Remorquage .....	116

## Conseils de conduite

### Contrôle du véhicule

#### **Ne jamais rouler avec le moteur arrêté**

De nombreux systèmes ne fonctionneront plus dans ce cas (p. ex. le servofrein, la direction assistée). Conduire de cette façon constitue un danger pour vous et pour les autres.

#### **Pédales**

Afin d'empêcher le blocage de la pédale, la zone sous les pédales ne doit pas être recouverte d'un tapis.

#### **Direction assistée**

Ne jamais laisser le volant braqué à fond quand le véhicule est à l'arrêt car cela pourrait endommager la pompe de direction assistée.

## Démarrage et utilisation

### Rodage d'un véhicule neuf

Ne pas freiner brusquement sans raison impérieuse au cours des premiers déplacements et après la pose de nouvelles plaquettes de frein.

Au cours du premier trajet, de la fumée peut se former en raison de la cire et de l'huile qui s'évaporent du système d'échappement. Stationner le véhicule à l'air libre un moment après le premier trajet et éviter de respirer les vapeurs.

La consommation d'huile moteur et de carburant peut se révéler plus élevée et le processus de nettoyage du filtre à particules peut s'opérer plus fréquemment pendant la période de rodage.

Filtre à particules pour diesel ⇨ 97.

## Positions de la serrure de contact

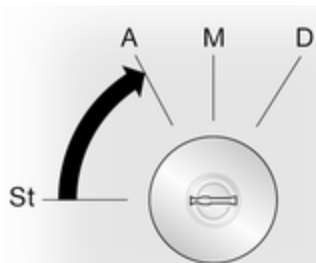

- St** = Contact coupé  
**A** = Blocage de direction déverrouillé, contact coupé  
**M** = Contact mis. Moteurs diesel : préchauffage  
**D** = Démarrer

## Démarrage du moteur

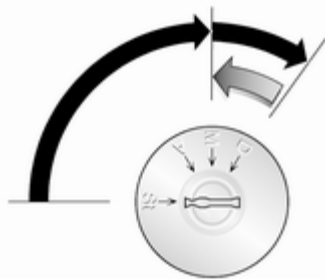

Boîte manuelle : actionner l'embrayage.

Boîte manuelle automatisée : actionner le frein ; la boîte passe automatiquement sur **N**.

Ne pas accélérer.

Moteurs diesel : tourner la clé en position **M** pour le préchauffage jusqu'à ce que le témoin  s'éteigne dans le centre d'informations du conducteur.

Tourner la clé en position **D** et la relâcher.

Le régime accéléré du moteur revient automatiquement à un régime de ralenti normal quand la température du moteur augmente.

Les tentatives de démarrage ne doivent pas dépasser 15 secondes. Si le moteur ne démarre pas, attendre 15 secondes avant de répéter la procédure de démarrage. Si nécessaire, enfoncer l'accélérateur avant de répéter la procédure de démarrage.

Avant de redémarrer ou pour arrêter le moteur, ramener la clé de contact en position **St**.

## Coupure d'alimentation en décélération

L'alimentation en carburant est automatiquement coupée en décélération, c'est-à-dire quand le véhicule roule et qu'un rapport est engagé, mais que la pédale d'accélérateur est relâchée.

## Stationnement

- Ne pas stationner le véhicule au-dessus d'un sol facilement inflammable. En effet, le sol pourrait s'enflammer en raison de températures élevées du système d'échappement.
- Serrer toujours le frein de stationnement sans actionner le bouton de déverrouillage. Dans une pente ou dans une côte, le serrer aussi fort que possible. Pour réduire l'effort d'actionnement, enfoncer en même temps la pédale de frein.
- Couper le moteur et le contact. Tourner le volant jusqu'à ce que le blocage de la direction s'enclenche (antivol).
- Lorsque le véhicule est sur une route plane ou en côte, engager la première avant de couper le contact. Dans une côte, diriger les roues avant à l'opposé de la bordure du trottoir.

Lorsque le véhicule est sur une pente, engager la marche arrière avant de couper le contact. Diriger

les roues avant vers la bordure du trottoir.

- Verrouiller le véhicule et activer le dispositif antivol et l'alarme antivol.

## Gaz d'échappement

### Danger

Les gaz d'échappement contiennent du monoxyde de carbone incolore et inodore mais néanmoins nocif. Danger de mort en cas d'inhalation.

Si des gaz d'échappement pénètrent dans l'habitacle, ouvrir les vitres. Faire remédier à la cause de la défaillance par un atelier.

Éviter de rouler avec le coffre ouvert car des gaz d'échappement pourraient pénétrer dans le véhicule.

## Filtre à particules (pour diesel)

Le système de filtre à particules pour diesel filtre les particules de suie nocives dans les gaz d'échappement du moteur. Le système dispose d'une fonction d'autonettoyage qui s'effectue automatiquement en roulant. Le

filtre est nettoyé par combustion à haute température des particules de suie retenues. Ce procédé se fait automatiquement dans certaines conditions de conduite et peut durer jusqu'à 20 minutes. Pendant ce temps, la consommation de carburant peut augmenter. Le développement de fumées et d'odeur est normal.



Dans certaines conditions de conduite, par exemple en cas de petits trajets, le système ne peut pas se nettoyer automatiquement.

Si le témoin  s'allume, continuer à rouler et dès que la route et les conditions de circulation le permettent,

augmenter la vitesse à plus de 60 km/h et le nettoyage du filtre à particules commencera.



Il n'est pas recommandé d'arrêter le véhicule ou d'éteindre le moteur pendant le nettoyage.

### Avertissement

Si le processus de nettoyage est à nouveau interrompu, il y a de grands risques de provoquer de graves dégâts au moteur.

Le nettoyage s'opère plus rapidement lorsque le régime et la charge du moteur sont élevés.

Le témoin  s'éteint dès que l'opération d'autonettoyage est terminée.

Si le témoin  ne s'éteint pas ou si  s'allume en même temps que , prendre contact avec un atelier afin de remédier à la cause du problème.

Témoin  ⇨ 72.

## Catalyseur

Le catalyseur réduit la quantité de substances nocives dans les gaz d'échappement.



### Avertissement

Des qualités de carburant autres que celles mentionnées aux pages ⇨ 112, ⇨ 160 pourraient endommager le catalyseur ou les composants électroniques.

L'essence non brûlée surchauffe et endommage le catalyseur. Il faut donc éviter d'utiliser excessivement le démarreur, de rouler jusqu'à ce que le réservoir soit vide et de démarrer le moteur en poussant le véhicule ou en le remorquant.

En cas de ratés, de fonctionnement irrégulier du moteur, de réduction des performances du moteur ou d'autres problèmes inhabituels, faire remédier à la cause de la défaillance dès que

possible. En cas d'urgence, il est possible de continuer à rouler pendant une brève période, à faible régime et à vitesse réduite.

Si le témoin  clignote, les limites d'émission autorisées peuvent avoir été dépassées. Relever le pied de l'accélérateur jusqu'à ce que  arrête de clignoter et reste allumé en permanence. Prendre immédiatement contact avec un atelier.

Témoin de dysfonctionnement  72

## Boîte manuelle

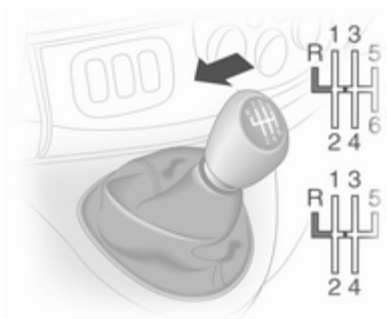

Pour passer la marche arrière, avec le véhicule à l'arrêt, enfoncer la pédale d'embrayage, soulever la bague du levier sélecteur puis engager le rapport au-delà du point dur.

Si le rapport ne s'engage pas, amener le levier au point mort, relâcher la pédale d'embrayage puis débrayer à nouveau ; réessayer de passer la marche arrière.

Ne pas laisser patiner l'embrayage inutilement.

Lors de la manœuvre, enfoncer la pédale d'embrayage à fond. Ne pas utiliser la pédale comme repose-pied.

### Avertissement

Il n'est pas recommandé de conduire en gardant la main sur le levier sélecteur.

## Boîte manuelle automatisée

Cette boîte de vitesses manuelle automatisée Easytronic permet un passage des vitesses manuel (mode manuel) ou automatique (mode automatique) avec, dans tous les cas, une commande d'embrayage automatique.

### Affichage de la transmission



Affichage du mode et du rapport actuel.

### Démarrage du moteur

Enfoncer la pédale de frein en démarant le moteur. Si la pédale de frein n'est pas enfoncée,  s'allume sur l'affichage de la transmission et il est impossible de démarrer le moteur.

Quand la pédale de frein est enfoncée, la boîte passe automatiquement à la position **N** (neutre) ; « N » apparaît sur l'affichage de la transmission et le moteur peut être démarré. Un léger retard peut survenir.

### Levier sélecteur

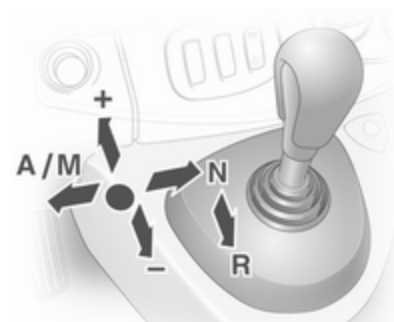

Toujours déplacer le levier sélecteur aussi loin que possible dans la direction adéquate. Quand il est relâché, il revient automatiquement en position centrale.

**N** = Neutre (point mort).

**A/M** = Basculement entre le mode automatique et le mode manuel.

L'affichage de la transmission indique « A » en mode automatique.

- R** = Marche arrière.  
N'engager qu'avec le véhicule à l'arrêt. L'affichage de la transmission indique « R » quand la marche arrière est engagée.
- +** = Passage au rapport supérieur.
- = Passage au rapport inférieur.

### Prendre la route

Quand le moteur est démarré, la boîte de vitesse est en mode automatique. Enfoncer la pédale de frein et déplacer le levier sélecteur vers **+** pour engager le premier rapport. En sélectionnant **R**, la marche arrière est sélectionnée. Après avoir relâché la pédale de frein, le véhicule commence à démarrer lentement. Pour démarrer rapidement, relâcher la pédale de frein et accélérer directement après avoir engagé un rapport.

En mode automatique, la boîte de vitesses passe automatiquement les autres rapports, en fonction des conditions de conduite.

Pour engager le mode manuel, déplacer le levier sélecteur vers **A/M**. Le rapport courant sera indiqué sur l'affichage de la transmission. Pour engager le premier rapport, enfoncer la pédale de frein et déplacer le levier sélecteur vers **+** ou **-**. Passer un rapport supérieur ou inférieur en déplaçant le levier sélecteur vers **+** ou **-**. Des rapports peuvent être sautés en déplaçant le levier sélecteur plusieurs fois à bref intervalle.

### Arrêt du véhicule

En mode automatique ou manuel, le premier rapport est engagé et la boîte de vitesses est débrayée quand le véhicule est arrêté. En **R**, la marche arrière reste engagée.

En cas d'arrêt dans une pente, serrer le frein de stationnement ou enfoncer la pédale de frein. Pour éviter la surchauffe de l'embrayage, un signal sonore intermittent peut retentir pour rappeler d'enfoncer la pédale de frein ou de serrer le frein de stationnement.

Couper le moteur si l'arrêt est prolongé, p. ex. dans les embouteillages.

Quand le véhicule est à l'arrêt et que la porte du conducteur est ouverte, un signal sonore peut retentir pour rappeler de mettre la boîte au point mort ou d'enfoncer la pédale de frein.

### Frein moteur

#### Mode Automatique

En pente, la boîte manuelle automatisée ne passe pas aux rapports supérieurs à moins qu'un régime moteur relativement important n'ait été atteint. Elle rétrograde à temps lors des freinages.

#### Mode manuel

Pour utiliser l'effet du frein moteur, rétrograder à temps en cas de conduite en pente.

## Désenlisement du véhicule

L'alternance marche avant / marche arrière est uniquement autorisée si le véhicule est enlisé dans du sable, de la boue, de la neige ou bloqué dans une ornière. Déplacer le levier sélecteur entre **R** et **AM** (ou entre **+** et **-**) de façon répétée, en appliquant une légère pression sur la pédale d'accélérateur. Ne pas emballer le moteur et éviter toute accélération brusque.

## Stationnement

Serrer le frein de stationnement. Le dernier rapport engagé (indication sur l'affichage de la transmission) reste engagé. En position **N**, aucun rapport n'est engagé.

Une fois le contact coupé, la boîte de vitesses ne réagit plus aux déplacements du levier sélecteur.

## Mode manuel

Si un rapport supérieur est engagé à trop faible régime ou si un rapport inférieur est engagé à trop haut régime, aucun changement de vitesse

n'a lieu. Ceci permet d'éviter des régimes trop faibles ou trop élevés du moteur.

À un régime moteur trop bas, la boîte de vitesses passe automatiquement à un rapport inférieur.

À un régime moteur trop haut, la boîte de vitesses passe automatiquement à un rapport supérieur uniquement via un kickdown.

## Programmes de conduite électroniques

### Programme Hiver ❄



En cas de difficulté de démarrage sur chaussée glissante, activer le mode Hiver.

### Activation

Appuyer sur le bouton ❄. Le témoin ❄ apparaît dans l'affichage de la transmission. La boîte de vitesses passe en mode automatique et le véhicule démarre dans un rapport adéquat.

### Désactivation

Le mode Hiver est désactivé si :

- le bouton ❄ est à nouveau actionné ;
- le contact est coupé ;
- il y a un passage en mode manuel.

Afin de protéger la boîte de vitesses en cas de températures d'embrayage extrêmement élevées, un signal sonore intermittent peut retentir. Dans de tels cas, enfoncer la pédale de frein, sélectionner « N » et serrer le frein de stationnement pour permettre le refroidissement de l'embrayage.



## Mode Chargé kg



Il est possible d'utiliser le mode Chargé à la fois dans le mode manuel et dans le mode automatique. Dans les deux cas, les schémas de changement de rapport sont automatiquement adaptés pour le transport d'une charge utile accrue.

### Activation

Appuyer sur le bouton **kg**. Le témoin **kg** apparaît dans l'affichage de la transmission. La boîte sélectionnera alors des schémas de changement de rapport optimisés.

### Désactivation

Le mode Chargé est désactivé si :

- le bouton **kg** est à nouveau actionné ;
- le contact est coupé.

### Kickdown

En enfonçant la pédale d'accélérateur au-delà du point de résistance, un rapport inférieur est sélectionné en fonction du régime moteur. La pleine puissance du moteur est disponible pour accélérer.

Si le régime moteur est trop élevé, la boîte de vitesses passe à un rapport supérieur, même en mode manuel. Sans kickdown, ce changement de vitesse automatique n'est pas effectué en mode manuel.

### Défaillance

En cas de défaillance,  apparaît sur l'affichage de la transmission. Il est possible de continuer à rouler pour autant que le véhicule soit conduit avec prudence et anticipation.

Faire remédier à la cause du problème par un atelier.

## Coupure de courant

La transmission reste embrayée s'il y a une coupure de courant et qu'un rapport est engagé. Il est impossible de bouger le véhicule.

Si la batterie est déchargée, effectuer le démarrage par câble ⇨ 144.

Si le problème ne vient pas d'une batterie déchargée, prendre contact avec un atelier.

S'il n'est pas possible de revenir au neutre (point mort), le véhicule ne doit être remorqué qu'avec les roues avant soulevées.

Remorquage du véhicule ⇨ 146.

## Freins

Le système de freinage possède deux circuits indépendants l'un de l'autre.

Si un circuit de freinage est défaillant, le véhicule peut toujours être freiné grâce à l'autre circuit de freinage. Toutefois, l'efficacité de freinage n'est obtenue qu'avec la pédale de frein fermement enfoncée. Il est donc nécessaire d'exercer un effort nettement plus important. La distance de freinage est plus longue qu'habituellement. Prendre contact avec un atelier avant de poursuivre votre déplacement.

Quand le moteur ne tourne pas, l'assistance du servofrein disparaît une fois que la pédale de frein a été actionnée une ou deux fois. Le freinage n'est pas réduit, mais il nécessite une force beaucoup plus grande. Il est particulièrement important de garder cela à l'esprit quand le véhicule est remorqué.

Si le témoin (🚗) s'allume dans le combiné d'instruments en roulant et que le message **PANNE DU FREINAGE** apparaît dans le centre d'informations du conducteur, le système de freinage présente une défaillance. Prendre immédiatement contact avec un atelier.

Témoin (🚗) ⇨ 73.

Messages du véhicule ⇨ 76.

## Antiblocage de sécurité

L'antiblocage de sécurité (ABS) empêche que les roues ne se bloquent.

Dès qu'une roue a tendance à bloquer, l'ABS module la pression de freinage de la roue incriminée. Le véhicule puisse toujours être dirigé, même en cas de freinage d'urgence.

La régulation ABS est identifiable à la pulsation de la pédale de frein et au bruit du processus de régulation.

Afin d'obtenir un freinage optimal, enfoncer la pédale de frein à fond pendant toute la durée du freinage mal-

gré la pulsation de la pédale de frein. Ne pas réduire la pression sur la pédale.

Témoin (ABS) ⇨ 73.

## Défaillance

Si le témoin (ABS) ne s'éteint pas après quelques secondes après avoir mis le contact ou s'il s'allume en roulant, l'ABS présente une défaillance. Le témoin (🚗) peut également s'allumer dans le combiné d'instruments conjointement avec les messages **ABS A CONTROLER** et **ESP A CONTROLER** dans le centre d'informations du conducteur. Le système de freinage reste opérationnel mais sans régulation ABS.

### ⚠ Attention

En cas de défaillance de l'ABS, les roues peuvent avoir tendance à se bloquer en cas de freinage brutal. Les avantages de l'ABS ne sont plus disponibles. Lors d'un freinage brutal, le véhicule ne peut plus être dirigé et peut déraiper.

Si les témoins (ABS), , (D) et STOP s'allument, l'ABS et l'ESP sont désactivés et le message **PANNE DU FREINAGE** apparaît dans le centre d'informations du conducteur. Prendre contact avec un atelier.

Faire remédier à la cause du problème par un atelier.

Messages du véhicule ⇨ 76.

## Frein de stationnement

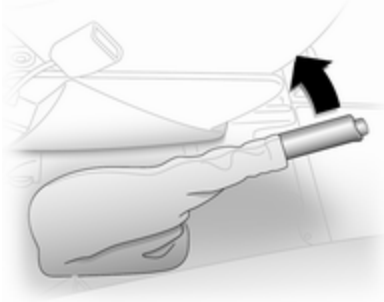

Serrer toujours le frein de stationnement sans actionner le bouton de déverrouillage. Dans une pente ou dans une côte, le serrer aussi fort que possible.

Pour desserrer le frein de stationnement, soulever un peu le levier, appuyer sur le bouton de déverrouillage et abaisser complètement le levier.

Pour réduire les efforts d'actionnement du frein de stationnement, enfoncer en même temps la pédale de frein.

Témoin (D) ⇨ 73.

## Assistance au freinage

Lors d'un enfoncement rapide et puissant de la pédale de frein, la force de freinage maximale (freinage d'urgence) est sollicitée automatiquement.

Maintenir une pression constante sur la pédale de frein aussi longtemps qu'un freinage maximal est nécessaire. La force de freinage maximale est automatiquement réduite quand la pédale de frein est relâchée.

## Systèmes de contrôle de conduite

### Système antipatinage

Le système antipatinage (TC) est un composant de l'Electronic Stability Program (ESP®<sup>Plus</sup>) qui améliore la stabilité de conduite lorsque c'est nécessaire, quels que soient le type de revêtement ou l'adhérence des pneus, empêchant ainsi les roues motrices de patiner.

Dès que les roues motrices commencent à patiner, la puissance délivrée par le moteur est réduite et la roue patinant le plus est freinée individuellement. Ainsi, même sur chaussée glissante, la stabilité du véhicule est considérablement améliorée.

L'antipatinage est fonctionnel dès que le contact est mis et que le témoin  s'éteint dans le combiné d'instruments.

Quand l'antipatinage est actif,  clignote.

### ⚠ Attention

Ce dispositif de sécurité particulier ne doit pas vous pousser à adopter un style de conduite dangereux.

Adapter la vitesse aux conditions de circulation.



Témoin  ⇨ 73.

### Désactivation



Quand le patinage des roues motrices est nécessaire, il est possible de désactiver l'antipatinage :

Appuyer sur le bouton . Le témoin  s'allume dans le combiné d'instruments et le message **ANTIPATINAGE DESACTIVE** apparaît dans le centre d'informations du conducteur.

L'antipatinage est réactivé en appuyant à nouveau sur le bouton . Le témoin  s'éteint dans le combiné d'instruments. L'antipatinage est également réactivé la prochaine fois que le contact est mis.

Quand le véhicule atteint une vitesse de 50 km/h, la fonction TC sera automatiquement réactivée.

### Défaillance

Si le système détecte une défaillance, le témoin  s'allume dans le combiné d'instruments ⇨ 72 et le message **ESP A CONTROLER** apparaît dans le centre d'informations du conducteur.

Faire remédier à la cause du problème par un atelier.

Messages du véhicule ⇨ 76.

## Electronic Stability Program

L'Electronic Stability Program (ESP<sup>®</sup>Plus) améliore la stabilité de la conduite lorsque c'est nécessaire, quel que soit le type de surface de revêtement ou l'adhérence des pneus. Il comprend également une fonction antipatinage.

Dès que le véhicule menace de déraiper (sous-virage, survirage), la puissance du moteur est réduite et les roues sont freinées individuellement. Ainsi, même sur chaussée glissante, la stabilité du véhicule est considérablement améliorée.

L'ESP<sup>®</sup>Plus est fonctionnel dès que le contact est mis et que le témoin  s'éteint dans le combiné d'instruments.

La régulation de l'ESP<sup>®</sup>Plus est signalée par le clignotement de .

### ⚠ Attention

Ce dispositif de sécurité particulier ne doit pas vous pousser à adopter un style de conduite dangereux.

Adapter la vitesse aux conditions de circulation.



Témoin   73.

### Désactivation





Quand le patinage des roues motrices est nécessaire, il est possible de désactiver l'ESP<sup>Plus</sup> :

Appuyer sur le bouton . Le témoin  s'allume dans le combiné d'instruments et le message **ANTIPATINAGE DESACTIVE** apparaît dans le centre d'informations du conducteur.

L'ESP<sup>Plus</sup> est réactivé en appuyant à nouveau sur le bouton . Le témoin  s'éteint dans le combiné d'instruments. L'ESP<sup>Plus</sup> est également réactivé la prochaine fois que le contact est mis.

Quand le véhicule atteint une vitesse de 50 km/h, la fonction ESP<sup>Plus</sup> sera automatiquement réactivée.

### Défaillance

Si le système détecte une défaillance, le témoin  s'allume dans le combiné d'instruments  72 et le message **ESP A CONTROLER** apparaît dans le centre d'informations du conducteur.

Faire remédier à la cause du problème par un atelier.

Messages du véhicule  76.

## Régulateur de vitesse

Le régulateur de vitesse peut mémoriser et maintenir des vitesses égales ou supérieures à 30 km/h. Descentes et montées peuvent provoquer des écarts par rapport à la vitesse mémorisée.

Pour des raisons de sécurité, le régulateur de vitesse ne peut être activé qu'après que vous ayez appuyé une fois sur la pédale de frein.



Ne pas activer le régulateur de vitesse lorsqu'une vitesse constante n'est pas conseillée.

Avec une boîte manuelle automatisée, n'activer le régulateur de vitesse qu'en mode automatique.

Témoins  et   75.



## Activation





Appuyer sur le commutateur , le témoin  s'allume en vert dans le combiné d'instruments.

Le régulateur de vitesse est alors en mode veille et un message correspondant s'affiche dans le centre d'informations du conducteur.



Accélérer jusqu'à la vitesse souhaitée, puis appuyer sur le commutateur  ou . La vitesse actuelle est alors mémorisée et maintenue et la pédale d'accélérateur peut être relâchée.



Le témoin  s'allume en vert dans le combiné d'instruments conjointement avec  et un message correspondant apparaît dans le centre d'informations du conducteur.

Il est possible d'augmenter la vitesse en enfonçant la pédale d'accélérateur. La vitesse mémorisée clignote dans le combiné d'instruments. Après relâchement de la pédale d'accélérateur, la vitesse mémorisée est rétablie.

La vitesse reste mémorisée jusqu'à ce que le contact soit coupé.

### Augmentation de la vitesse

Avec le régulateur de vitesse activé, la vitesse du véhicule peut être augmentée en continu ou pas à pas en maintenant enfoncé ou en tapotant plusieurs fois le commutateur **+**.

Quand le commutateur est relâché, la vitesse courante est mémorisée et maintenue.

En variante, accélérer jusqu'à la vitesse souhaitée et la mémoriser en enfonçant le commutateur **+**.

### Diminution de la vitesse

Avec le régulateur de vitesse activé, la vitesse du véhicule peut être réduite en continu ou pas à pas en maintenant enfoncé ou en tapotant plusieurs fois le commutateur **-**.

Quand le commutateur est relâché, la vitesse courante est mémorisée et maintenue.

### Désactivation



Appuyer sur le commutateur **O** : le régulateur de vitesse est désactivé et le témoin vert  s'éteint dans le combiné d'instruments.

Désactivation automatique :

- quand la vitesse du véhicule descend sous 30 km/h ;
- quand la pédale de frein est actionnée ;
- quand la pédale d'embrayage est actionnée ;
- levier sélecteur en position **N** ;



La vitesse est mémorisée et un message correspondant apparaît dans le centre d'informations du conducteur.

### Reprise de la vitesse mémorisée

Appuyer sur le commutateur **R** à une vitesse supérieure à 30 km/h.

Si la vitesse mémorisée est nettement supérieure à la vitesse actuelle, le véhicule accélérera fortement jusqu'à ce que la vitesse mémorisée soit atteinte.

### Effacement de la vitesse mémorisée



Appuyer sur le commutateur  : les témoins verts  et  s'éteignent dans le combiné d'instruments.

### Limiteur de vitesse



Le limiteur de vitesse empêche le véhicule de dépasser une vitesse maximale prédéfinie de plus de 30 km/h.

## Activation



Appuyer sur le commutateur , le témoin  s'allume en jaune dans le combiné d'instruments.

La fonction de limiteur de vitesse est alors en mode veille et un message correspondant s'affiche dans le centre d'informations du conducteur.

Accélérer jusqu'à la vitesse souhaitée, puis appuyer sur le commutateur  ou . La vitesse actuelle est enregistrée.

Le véhicule peut être conduit normalement, mais il ne sera pas possible de dépasser la vitesse limite programmée, sauf en cas d'urgence.

Quand la vitesse limite ne peut pas être maintenue, par ex. dans une forte pente, la vitesse limite clignotera dans le centre d'informations du conducteur.

### Augmentation de la vitesse limite

La vitesse limite du véhicule peut être augmentée en continu ou pas à pas en maintenant enfoncé ou en tapotant plusieurs fois le commutateur .

### Réduction de la vitesse limite

La vitesse limite du véhicule peut être réduite en continu ou pas à pas en maintenant enfoncé ou en tapotant plusieurs fois le commutateur .

### Dépassement de la vitesse limite

En cas d'urgence, il est possible de dépasser la vitesse limite en appuyant fermement sur la pédale d'accélérateur au-delà du point de résis-

tance. La vitesse limite clignotera dans le centre d'informations du conducteur.

Relâcher la pédale d'accélérateur et la fonction de limitation de vitesse est réactivée dès qu'une vitesse inférieure à la vitesse limite est atteinte.

### Désactivation



Appuyer sur le commutateur  : le limiteur de vitesse est désactivé et le véhicule peut être conduit normalement.

La vitesse limite est mémorisée et un message correspondant apparaît dans le centre d'informations du conducteur.

### Réactivation

Appuyer sur le commutateur  : la fonction de limitation de vitesse est réactivée.

### Effacement de la vitesse limite

Appuyer sur le commutateur  : Le témoin jaune  s'éteint dans le combiné d'instruments.



## Systèmes de détection d'objets

### Aide au stationnement



L'aide au stationnement facilite les manœuvres de stationnement en arrière en mesurant la distance entre l'arrière du véhicule et les obstacles. C'est toutefois le conducteur qui reste pleinement responsable du stationnement.

Le système se compose de quatre capteurs de stationnement à ultrasons disposés dans le pare-chocs arrière.

#### Remarque

Des pièces fixées dans la zone de détection peuvent entraîner un dysfonctionnement du système.

#### Activation

Le système s'enclenche automatiquement quand la marche arrière est engagée. Un bref signal sonore indique que le système est prêt à fonctionner.

Un obstacle est signalé par un signal sonore. L'intervalle entre les signaux sonores se réduit au fur et à mesure que le véhicule se rapproche de l'obstacle. Quand la distance est inférieure à 30 cm, le signal sonore est continu.

#### ⚠ Attention

Différentes surfaces réfléchissantes d'objets ou de vêtements ainsi que des sources externes de parasites peuvent, dans des conditions particulières, empêcher le système de reconnaître des obstacles.

### Désactivation



Il est possible de désactiver le système de manière permanente ou temporaire.

#### Désactivation temporaire

Désactiver temporairement le système en appuyant sur le bouton  du tableau de bord avec le contact mis et la marche arrière engagée. Si aucun signal sonore n'est émis quand la marche arrière est engagée, cela indique que le système est désactivé.

La fonction est réactivée en appuyant à nouveau sur le bouton  ou à la prochaine fois que le contact est mis.

**Désactivation temporaire**

Désactiver le système de manière permanente en enfonçant et en maintenant le bouton  du tableau de bord pendant environ 3 secondes, avec le contact mis et la marche arrière engagée. Le système est désactivé et ne fonctionnera plus. Si aucun signal sonore n'est émis quand la marche arrière est engagée, cela indique que le système est désactivé.

La fonction est réactivée en enfonçant et en maintenant le bouton  pendant 3 secondes environ.

**Défaillance**

Si le système détecte une défaillance de fonctionnement, un signal sonore continu retentira pendant environ 5 secondes quand la marche arrière est engagée. Prendre contact avec un atelier pour remédier à la cause du problème.

**Avertissement**

Lors de la marche arrière, la zone doit être dégagée de tout obstacle qui pourrait entrer en collision avec le soubassement du véhicule.

Un impact à l'essieu arrière, qui peut ne pas être visible, pourrait engendrer des changements inhabituels dans le comportement du véhicule. En cas d'un tel impact, prendre contact avec un atelier.

**Carburant****Carburant pour moteurs à essence**

N'utiliser que des carburants sans plomb selon EN 228.

Les carburants contenant plus de 5% d'éthanol ne peuvent être utilisés que si le véhicule a été conçu et homologué expressément à cette fin.

Utiliser du carburant avec l'indice d'octane recommandé  $\diamond$  160. L'utilisation de carburant avec un indice d'octane trop bas peut réduire le couple et la puissance du moteur et augmenter légèrement la consommation de carburant.

**Avertissement**

L'utilisation de carburant ne se conformant pas à EN 228 ou toute autre spécification identique peut conduire à des dépôts, une usure plus importante ou des dommages sur le moteur et une perte de la garantie.

**Avertissement**

Du carburant à l'indice d'octane trop bas peut entraîner une combustion incontrôlée et endommager le moteur.

**Carburant pour moteurs diesel**

N'utiliser que des carburants diesel selon EN 590.

Dans les pays hors de la communauté européenne, utiliser le carburant Euro-diesel avec une teneur en soufre inférieure à 50 ppm.

**Avertissement**

L'utilisation de carburant ne se conformant pas à EN 590 ou toute autre spécification identique peut conduire à une perte de puissance du moteur, une usure plus importante ou des dommages sur le moteur et une perte de la garantie.

Les carburants standardisés équivalents avec une teneur en biodiesel (= FAME selon EN14214) de max. 10% en volume (conformément à DIN 51628 ou normes équivalentes) peuvent être utilisés.

Ne pas utiliser du carburant diesel marin, du mazout, de l'Aquazole ou toute autre émulsion identique diesel-eau. Il n'est pas autorisé de mélanger le diesel avec des carburants pour moteurs à essence afin de le diluer.

La fluidité et la filtrabilité du carburant diesel dépendent de la température. À basses températures, faire le plein de diesel avec des propriétés hivernales garanties.

**Faire le plein****⚠ Danger**

Avant de faire le plein, arrêter le moteur et les chauffages auxiliaires avec chambres de combustion (reconnaissables à l'autocollant sur la trappe à carburant). Éteindre les téléphones portables.

Lors du remplissage du réservoir, respecter les prescriptions d'utilisation et de sécurité de la station-service.

**⚠ Danger**

Le carburant est inflammable et explosif. Ne pas fumer. Pas de flamme nue ou de formation d'étincelles.

Si une odeur de carburant se dégage dans le véhicule, faire immédiatement remédier au problème par un atelier.

**Avertissement**

En cas d'erreur de carburant, ne pas mettre le contact.

**Remarque**

Pour assurer l'affichage correct du niveau de carburant, le contact doit être coupé avant de faire le plein. Éviter l'ajout de faibles quantités de carburant (par ex. moins de 5 litres) pour assurer une indication précise.

La tubulure de remplissage de carburant avec bouchon à baïonnette se trouve sur le côté gauche du véhicule.

La trappe de réservoir ne peut être ouverte que si le véhicule est déverrouillé.



Pour déverrouiller et ouvrir le bouchon de remplissage, introduire la clé et tourner dans le sens antihoraire. Quand le plein a été effectué, replacer le bouchon de remplissage et tourner la clé aussi loin que possible dans le sens horaire.

**Avertissement**

Nettoyer aussitôt le carburant qui a débordé.

**Défaillance**

En cas de coupure de l'alimentation en courant, le verrouillage central ne déverrouillera pas la trappe à carburant. Dans de tels cas, le déverrouiller manuellement.



## Ouverture

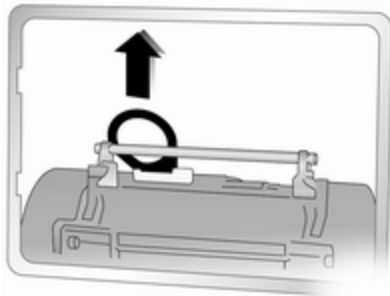

- Repositionner le siège avant gauche pour accéder le cache du dispositif de déverrouillage.
- Enlever le cache du dispositif de déverrouillage et positionner la ceinture de sécurité d'un côté.
- Soulever le dispositif de déverrouillage du remplissage du carburant pour déverrouiller la trappe à carburant.

## Fermeture

- Fermer la trappe à carburant et abaisser le dispositif de déverrouillage du remplissage du carburant pour verrouiller la trappe à carburant.
- Replacer le cache du dispositif de déverrouillage.
- Repositionner le siège avant gauche.

Si la cause de la coupure de l'alimentation en courant n'est pas une batterie déchargée, prendre contact avec un atelier.

## Consommation de carburant - Émissions de CO<sub>2</sub>

Pour les valeurs spécifiques à votre véhicule, consulter le certificat de conformité CEE fourni avec votre véhicule et les autres documents d'enregistrement nationaux.

La détermination de la consommation de carburant est précisée par la directive européenne 80/1268/EEC (dernière édition 2004/3/EC)

La directive est basée sur les habitudes courantes de conduite : on estime la conduite urbaine à environ  $\frac{1}{3}$  et la conduite extra-urbaine à environ  $\frac{2}{3}$ . Les démarrages à froid et les phases d'accélération sont également pris en compte.

Un autre élément de la directive est l'indication de l'émission de CO<sub>2</sub>.

La consommation de carburant dépend dans une large mesure du style de conduite ainsi que des conditions routières et du trafic.

Le calcul de la consommation de carburant tient compte du poids à vide du véhicule, déterminé selon la réglementation. La présence d'équipements optionnels peut entraîner une légère augmentation de la consommation de carburant et des niveaux d'émission de CO<sub>2</sub> ainsi qu'une vitesse maximale un peu plus basse.

## Remorquage

### Informations générales

Utiliser uniquement un dispositif d'attelage homologué pour le véhicule. Nous vous recommandons de confier tout montage ultérieur à un atelier. Faire effectuer toute modification du véhicule qui concerne le système de refroidissement, les plaques de protection thermiques ou d'autres organes du véhicule.

Cotes de montage du dispositif d'attelage monté en usine ⇨ 170.

### Caractéristiques de conduite et conseils pour le remorquage

Dans le cas de remorques freinées, attacher le câble de freinage automatique.

Avant d'accrocher une remorque, lubrifier la boule d'attelage. Toutefois, il ne faut pas la lubrifier si un stabilisateur qui agit sur la boule est utilisé pour réduire les mouvements de la-

cet. Pour les remorques dont la stabilité est réduite, il est recommandé d'utiliser un stabilisateur.

Une vitesse maximale de 80 km/h ne doit pas être dépassée, même si la législation de certains pays autorise des vitesses plus élevées.

Si la remorque commence à balancer, ralentir, ne pas contre-braquer, freiner à fond si nécessaire.

En descente, engager le même rapport que pour monter la pente et rouler à plus ou moins la même vitesse.

Régler la pression de gonflage à la valeur pour pleine charge ⇨ 169.

### Emploi d'une remorque

#### Charges remorquables

Les charges admissibles remorquables sont des valeurs maximales qui dépendent du moteur et qui ne doivent pas être dépassées. La charge remorquable réelle est la différence entre le poids total en charge réel de la remorque et le poids à la flèche réel avec la remorque accrochée.

Les charges remorquables admissibles sont spécifiées dans les papiers du véhicule. En général, ces valeurs sont valides pour des pentes jusqu'à 12% maximum.

La charge remorquable admissible s'applique à la pente spécifiée et jusqu'à une altitude de 1 000 mètres au-dessus du niveau de la mer. Comme la puissance du moteur décroît quand l'altitude augmente en raison de la raréfaction de l'air, les performances en montagne sont réduites ; le poids total roulant autorisé est également réduit de 10% pour tous les 1 000 mètres d'altitude supplémentaire. Le poids total roulant ne doit pas être réduit quand le véhicule roule sur des routes à faible déclivité (moins de 8%, par ex. des autoroutes).

Le poids total roulant autorisé ne doit pas être dépassé. Ce poids est mentionné sur la plaquette signalétique ⇨ 158.

### Charge verticale à l'attelage

La charge verticale à l'attelage est la charge exercée par la remorque sur la boule d'attelage. Elle peut varier en modifiant la répartition du poids lors du chargement de la remorque.

La charge verticale à l'attelage maximale admissible est spécifiée sur la plaquette signalétique du dispositif d'attelage et dans les papiers du véhicule. Toujours essayer d'être proche de la charge maximale, en particulier dans le cas de lourdes remorques. La charge verticale à l'attelage ne doit jamais descendre sous 25 kg.

Dans le cas où la masse remorquée est égale ou supérieure à 1200 kg, la charge verticale à l'attelage ne devra pas être inférieure à 50 kg.

### Charge sur l'essieu arrière

Quand la remorque est attelée et que le véhicule tracteur est chargé au maximum (y compris l'ensemble des occupants), la charge admissible sur l'essieu arrière (voir plaquette signalétique ou papiers du véhicule) ne doit pas être dépassée.

### Dispositif d'attelage

#### Avertissement

Quand le véhicule ne tracte pas de remorque, démonter la barre d'attelage.

#### ⚠ Attention

L'utilisation d'une remorque est uniquement autorisée quand la barre d'attelage est correctement montée. Si la barre d'attelage n'est pas engagée correctement, prendre contact avec un atelier.

### Signal sonore en cas de dispositif d'attelage

Pour les véhicules équipés d'un dispositif d'attelage et connectés à une remorque, la hauteur du son du signal est modifiée quand les clignotants sont utilisés.

La hauteur du son varie également si une ampoule de clignotant de la remorque ou du véhicule tracteur est défectueuse.

## Soins du véhicule

Informations générales .....	118
Contrôles du véhicule .....	119
Remplacement des ampoules ...	128
Circuit électrique .....	132
Outillage du véhicule .....	135
Jantes et pneus .....	135
Remorquage .....	146
Soins extérieurs et intérieurs .....	148

## Informations générales

### Accessoires et modifications du véhicule

Nous vous recommandons d'utiliser les pièces et accessoires d'origine et les pièces homologuées par l'usine correspondant spécifiquement à votre type de véhicule. Nous ne pouvons porter aucun jugement sur la fiabilité d'autres pièces, même s'ils disposent d'un agrément officiel ou autre devait exister, et nous ne pouvons pas non plus en répondre.

N'apporter aucune modification à l'équipement électrique, par exemple des modifications de la gestion électronique (Chip-Tuning).

## Stockage du véhicule

### Stockage pendant une période prolongée

Si le véhicule doit être stocké pendant plusieurs mois :

- Laver et lustrer le véhicule.
- Faire vérifier la protection à la cire dans le compartiment moteur et sur le soubassement.
- Nettoyer et protéger les joints d'étanchéité en caoutchouc.
- Faire le plein de carburant.
- Remplacer l'huile moteur.
- Vider le réservoir de liquide de lave-glace.
- Vérifier la protection antigel et anticorrosion du liquide de refroidissement.
- Régler la pression de gonflage des pneus à la valeur pour la pleine charge.
- Garer le véhicule dans un local sec et bien ventilé. Engager la première ou la marche arrière. Caler les roues du véhicule.



- Ne pas serrer le frein de stationnement.
- Ouvrir le capot, fermer toutes les portes et verrouiller le véhicule.
- Débrancher la cosse de la borne négative de la batterie du véhicule. Ne pas oublier que l'ensemble des systèmes ne fonctionne plus (par exemple l'alarme antivol).

### Remise en service

Quand le véhicule est remis en circulation :

- Rebrancher la borne négative de la batterie. Activer l'électronique des lève-vitres.
- Vérifier la pression des pneus.
- Remplir le réservoir de lave-glace.
- Vérifier le niveau d'huile du moteur.
- Contrôler le niveau de liquide de refroidissement.
- Le cas échéant, poser la plaque d'immatriculation.

### Reprise des véhicules hors d'usage

Vous trouverez des informations sur la reprise des véhicules hors d'usage et leur recyclage sur notre site. Ne confier ce travail qu'à un centre de recyclage agréé.

## Contrôles du véhicule

### Exécution du travail

#### Attention

N'effectuer des contrôles dans le compartiment moteur que lorsque le contact est coupé.

Le ventilateur de refroidissement peut également fonctionner lorsque le contact est coupé.

#### Danger

Le système d'allumage génère des tensions extrêmement élevées. Ne pas toucher.

Afin de les repérer plus facilement, les bouchons de remplissage d'huile moteur, de liquide de refroidissement, de liquide de lave-glaces ainsi que la poignée de jauge d'huile sont de couleur jaune.

## Capot

### Ouverture

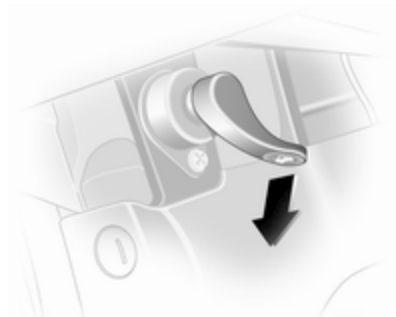

Tirer le levier de déverrouillage et le ramener dans sa position de départ.

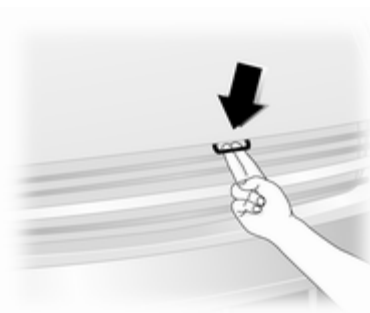

Tirer le verrou de sécurité et ouvrir le capot moteur.

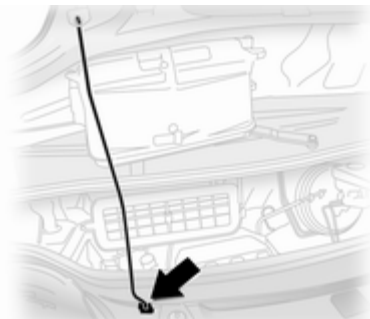

Attacher la béquille du capot.

### Fermeture

Avant de refermer le capot, enfoncer la béquille dans son support.

Abaissier le capot, le laisser tomber dans le verrou. Vérifier le verrouillage.

### Huile moteur

Vérifier manuellement le niveau d'huile moteur à intervalle régulier afin d'éviter d'endommager le moteur.

S'assurer que l'huile utilisée répond à la spécification requise. Fluides et lubrifiants recommandés ↻ 154.

Contrôle à effectuer uniquement lorsque le véhicule est à l'horizontale. Le moteur doit avoir atteint sa température de fonctionnement et être arrêté depuis au moins 10 minutes.

Sortir la jauge d'huile, l'essuyer, l'introduire dans le tube jusqu'à la butée sur la poignée, la ressortir et relever le niveau d'huile moteur.

### Avertissement

Il incombe à l'utilisateur de choisir une huile de qualité adéquate et de la maintenir à un niveau correct dans le moteur.

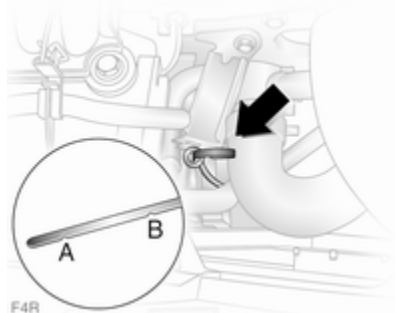

En fonction du moteur, différentes jauges d'huile sont utilisées. Les illustrations montrent le contrôle et l'appoint de l'huile moteur, respectivement sur moteur à essence et diesel.

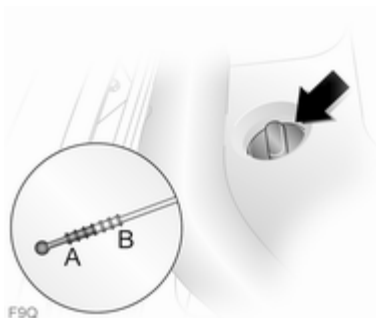

Sur les moteurs F9Q, la jauge est montée sur le bouchon de remplissage d'huile qu'il faut tourner dans le sens antihoraire pour l'ouvrir.

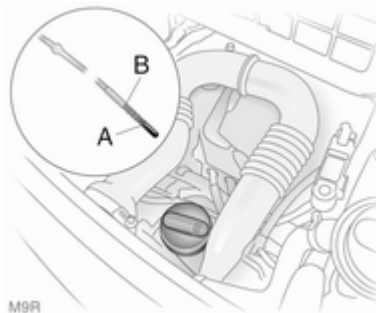

Sur les moteurs M9R, tourner le bouchon dans le sens antihoraire, enlever la jauge, l'essuyer puis la replonger également aussi profondément que possible.

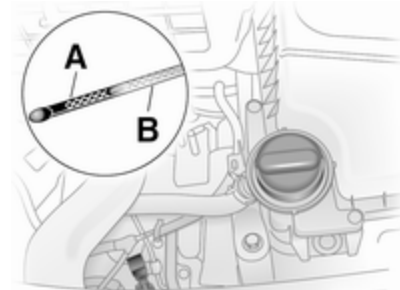

Lorsque le niveau d'huile moteur est descendu sous le repère **A** (« ajouter de l'huile »), faire l'appoint d'huile moteur.

### Avertissement

Ne pas laisser le niveau d'huile moteur descendre sous le niveau minimum !

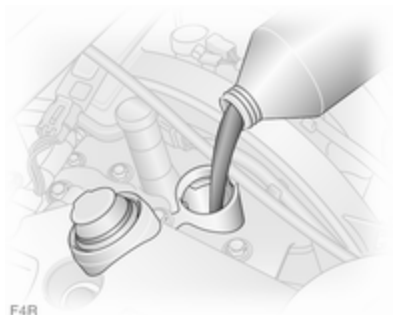

Nous vous recommandons d'utiliser le même type d'huile moteur que celle utilisée à la dernière vidange.

Le niveau d'huile moteur ne doit pas dépasser le repère **B** (maximum) de la jauge.

### Avertissement

Un excès d'huile moteur doit être vidangé ou aspiré.

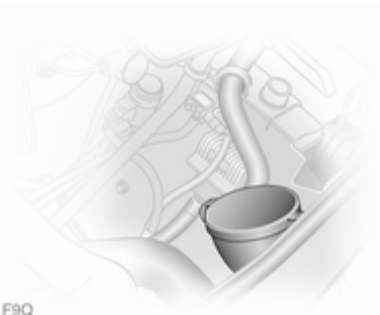

Pour éviter de répandre de l'huile moteur lors de l'appoint sur les moteurs F9Q, utiliser l'entonnoir rangé à l'avant du compartiment moteur.

Pour dégager le tunnel, relever l'attache en plastique de l'entonnoir et le soulever vers le haut.

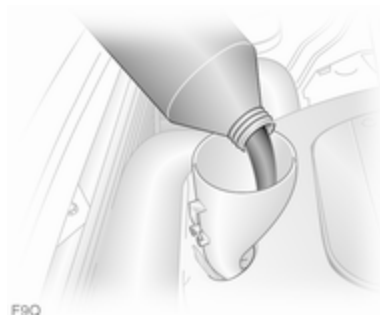

Enlever les capuchons et vérifier que l'entonnoir est bien positionné sur le tuyau de remplissage.

S'assurer que l'entonnoir est bien rangé avec les capuchons posés aux deux extrémités.

Une stabilisation de la consommation de l'huile moteur ne pourra avoir lieu qu'après avoir parcouru plusieurs milliers de kilomètres. Ce n'est qu'alors que le niveau réel de consommation peut être déterminé.

Si la consommation dépasse 0,5 litre tous les 1000 km après cette période de rodage, prendre contact avec un atelier.

Capacités ↗ 168, surveillance de niveau d'huile moteur ↗ 68.

Remettre le bouchon droit et le serrer.

## Filtere à air du moteur

### Témoin de débit d'air du moteur



Sur certains modèles, un témoin est placé dans le système d'admission du moteur et indique si l'entrée d'air vers le moteur est obstruée.

Clair = Pas d'obstruction  
Témoin rouge = Obstruction

Si le témoin rouge est affiché alors que le moteur tourne, prendre contact avec un atelier.

## Liquide de refroidissement du moteur

Le liquide de refroidissement offre une protection contre le gel allant jusqu'à environ -28 °C.

### Avertissement

N'employer que du produit antigel homologué.

### Niveau de liquide de refroidissement

### Avertissement

Un niveau insuffisant de liquide de refroidissement peut provoquer des dommages au moteur.

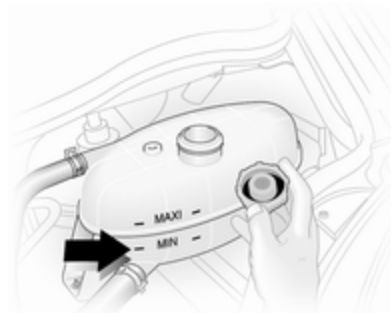

Si le système de refroidissement est froid, le niveau de liquide de refroidissement doit se trouver juste au-dessus du repère **MIN**. Faire l'appoint si le niveau est bas.



### ⚠ Attention

Laisser refroidir le moteur avant d'ouvrir le bouchon. Ouvrir le bouchon avec précaution, en laissant la pression s'évacuer lentement.

Faire l'appoint avec du produit antigel. S'il n'y a pas d'antigel disponible, utiliser de l'eau de distribution propre

ou de l'eau distillée. Serrer fermement le bouchon. Faire contrôler la concentration de produit antigel et faire remédier à la cause de la perte de liquide de refroidissement par un atelier.

Si une quantité importante de liquide de refroidissement est requise, il sera nécessaire de purger l'air éventuellement emprisonné dans le système de refroidissement. Prendre contact avec un atelier.

Si la température du liquide de refroidissement est trop élevée, le témoin  s'allume en rouge dans le combiné d'instruments, conjointement avec  **STOP**  73. Prendre contact avec un atelier si le niveau de liquide de refroidissement est suffisant.

## Liquide de direction assistée

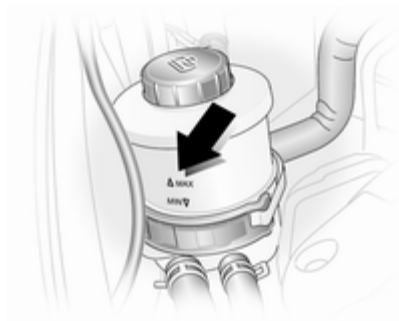

Si le niveau de liquide dans le réservoir descend sous le repère **MIN**, prendre contact avec un atelier.

## Liquide de lave-glace



Remplir avec de l'eau propre mélangée d'une quantité adéquate de produit de lave-glace contenant de l'antigel.

### Avertissement

Seule une concentration d'antigel adéquate dans le produit de lave-glace garantit la protection nécessaire à basses températures ou en cas de baisses soudaines de température.

## Freins

Un bruit de grincement indique que la garniture de frein a atteint son épaisseur minimale. On peut poursuivre sa route, mais il faut faire remplacer les garnitures de frein dès que possible.

Une fois que des garnitures de frein neuves ont été montées, ne pas effectuer de freinage d'urgence inutile pendant les premiers déplacements.

## Liquide de frein

### ⚠ Attention

Le liquide de frein est nocif et corrosif. Éviter les contacts avec les yeux, la peau, les tissus et les surfaces peintes.

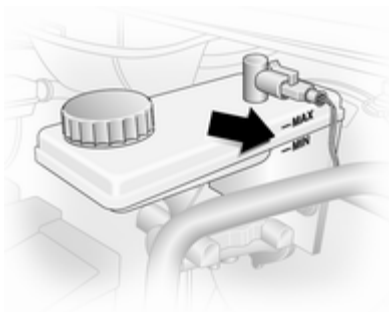

Le niveau de liquide de frein doit se situer entre les repères **MIN** et **MAX**.

Lors de l'appoint, veiller à la plus grande propreté car la présence d'impuretés dans le liquide de frein peut entraîner des défaillances du dispositif de freinage. Faire corriger la cause de la fuite de liquide de frein par un atelier.

N'utiliser que du liquide de frein hautes performances homologué pour votre véhicule.

Liquide de frein/ d'embrayage ⇨ 154.

## Batterie

La batterie du véhicule ne nécessite aucun entretien, à condition que le style de conduite adopté garantisse une charge suffisante de la batterie. Les petits trajets et les démarrages fréquents peuvent entraîner la décharge de la batterie. Éviter l'utilisation de consommateurs électriques non nécessaires.



Les piles ne doivent pas être jetées avec les ordures ménagères. Elles doivent être recyclées via les centres de collecte appropriés.

Ne pas utiliser le véhicule pendant plus de 4 semaines peut conduire à une décharge de la batterie. Débrancher la cosse de la borne négative de la batterie du véhicule.

Ne brancher et débrancher la batterie que quand le contact est coupé.

### Accès à la batterie

La batterie se situe sous le panneau de plancher de siège avant gauche  
 ⇨ 144.

### Entretien de la batterie

#### ⚠ Danger

Assurer une ventilation adéquate lors de la charge de la batterie. Il y a un risque d'explosion si on laisse s'accumuler les gaz générés pendant la charge !

### Remplacement de la batterie

Quand la batterie est remplacée, s'assurer qu'il n'y a pas de trous de ventilation ouverts à proximité de la borne positive. Si un trou de ventilation est ouvert dans cette zone, il doit être obturé par un capuchon borgne et la ventilation à proximité de la borne négative doit être ouverte.

Nous vous recommandons de faire remplacer la batterie par un atelier.

### Batterie supplémentaire

En fonction de l'équipement auxiliaire du véhicule, certains modèles peuvent disposer d'une batterie supplémentaire située à côté de la batterie du véhicule.

### Filtre à gazole (diesel)

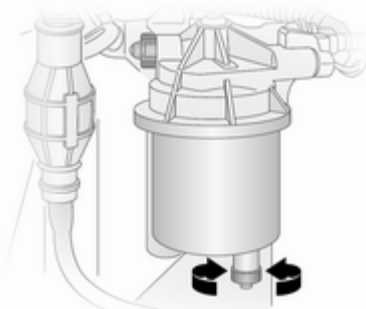

Purger l'eau résiduelle du filtre à gazole (diesel) à chaque vidange d'huile moteur.

Placer un récipient sous le carter du filtre. Desserrer les vis moletées du couvercle de filtre et de la partie inférieure du filtre, d'environ un tour afin de purger l'eau.

Le filtre est purgé dès que du gazole (diesel) s'échappe de la vis moletée dans le bas du filtre. Resserrer les deux vis.

Contrôler le filtre à gazole (diesel) à des intervalles plus rapprochés si le véhicule est utilisé dans des conditions de fonctionnement extrêmes.



## Purge du système d'alimentation en gazole (diesel)

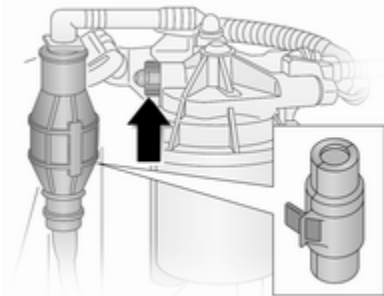

En cas de panne sèche, il sera nécessaire de purger l'air du circuit d'alimentation en gazole (diesel).

Remplir le réservoir de carburant et procéder comme suit :

1. Enlever le cache de protection de la pompe d'alimentation en ligne.
2. Placer un récipient adéquat sous la vis de purger du filtre à carburant afin de récolter le carburant qui s'échappe.

3. Desserrer la vis de purge (flèche) d'un tour.
4. Manœuvrer manuellement la pompe d'alimentation en ligne de manière lente et constante jusqu'à ce que le carburant qui s'échappe de la vis de purge desserrée soit exempt de bulles d'air.
5. Resserrer la vis de purge.
6. Remonter le cache de protection sur la pompe d'alimentation en ligne.

## Remplacement des balais d'essuie-glace

### Balais d'essuie-glace avant

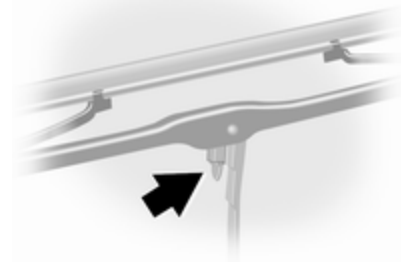

Soulever le bras d'essuie-glace, presser l'attache vers le bras d'essuie-glace et détacher le balai.

### Balai d'essuie-glace de la lunette arrière

Soulever le bras d'essuie-glace, pivoter le balai d'essuie-glace et le détacher.

## Remplacement des ampoules

Couper le contact et placer le commutateur concerné en position éteinte ou fermer les portes.

Maintenir une ampoule uniquement par son culot ! Ne pas toucher le verre de l'ampoule avec les doigts nus.

Ne remplacer les ampoules que par des ampoules du même type.

## Phares

### Feux de croisement et feux de route

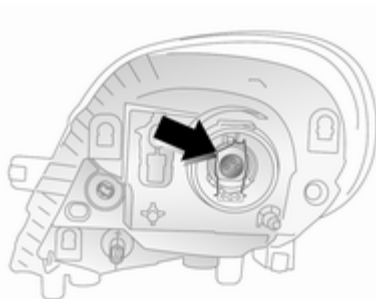

1. Enlever le connecteur du faisceau de câbles.
2. Enlever le joint en caoutchouc.
3. Libérer l'attache de maintien et enlever l'ampoule.

4. Remplacer l'ampoule et monter l'attache de maintien de sorte que l'ampoule soit correctement orientée.
5. Monter le joint en caoutchouc et rebrancher le connecteur du faisceau de câbles.

### Feux latéraux

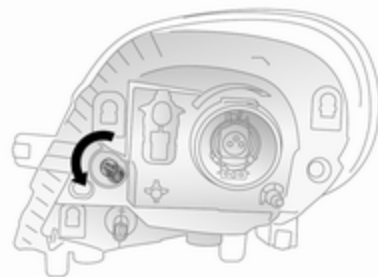

1. Enlever la douille de l'ampoule du boîtier de réflecteur en la faisant tourner de 90°.
2. Remplacer l'ampoule.
3. Placer la douille de l'ampoule dans le boîtier du réflecteur.

## Feux antibrouillard

Faire remplacer les ampoules par un atelier.

## Clignotants avant

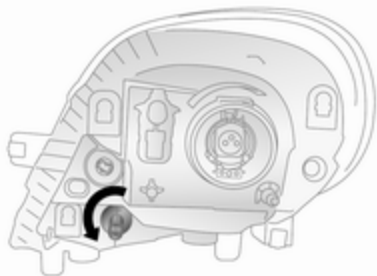

1. Enlever la douille de l'ampoule du boîtier de réflecteur en la faisant tourner de 90°.
2. Remplacer l'ampoule.
3. Placer la douille de l'ampoule dans le boîtier du réflecteur.

## Feux arrière

### Feu stop, clignotant et feu arrière

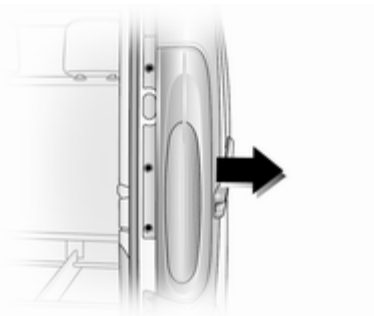

1. Enlever les 3 vis (en utilisant l'outil fourni).
2. Tirer avec précaution l'ensemble de feu des broches de maintien du côté extérieur et l'enlever.



3. Pivoter la douille d'ampoule pour la détacher de l'ensemble du feu.
4. Remplacer l'ampoule.
5. Pousser la douille d'ampoule dans l'ensemble du feu, puis la pivoter pour la fixer.
6. Vérifier que le faisceau de câblage est bien positionné.
7. Remettre l'ensemble de feu dans sa position initiale en vérifiant que son assise est correcte.
8. Monter l'ensemble de feu sur les broches de maintien et replacer les 3 vis.

## Clignotants latéraux

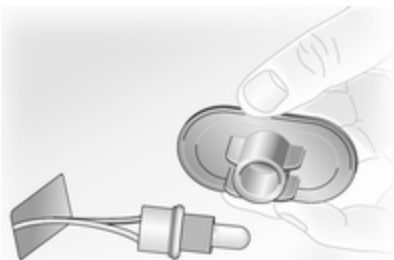

1. Libérer les clips en utilisant un tournevis à lame plate et soulever l'ensemble de feu à partir de l'ouverture.
2. Enlever la douille de l'ampoule de l'ensemble de lampe en la faisant tourner de 90° et remplacer l'ampoule.
3. Placer la douille d'ampoule dans l'ensemble de feu et installer l'ensemble de feu dans l'ouverture.

## Troisième feu stop

Faire remplacer les ampoules par un atelier.

## Feu de recul

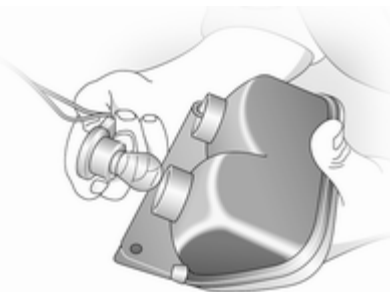

1. Enlever les 2 vis (en utilisant l'outil fourni) et enlever l'ensemble du feu.
2. Pivoter le boîtier d'ampoule pour le détacher de l'ensemble du feu.
3. Remplacer l'ampoule.

4. Pousser la douille d'ampoule dans l'ensemble du feu, puis la pivoter pour la fixer.
5. Monter l'ensemble de feu avec 2 vis.

## Éclairage de plaque minéralogique

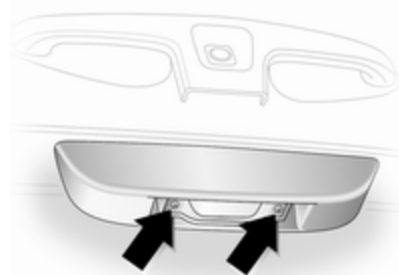

1. Enlever les 2 vis (flèches) et enlever la lentille.
2. Remplacer l'ampoule.
3. Reposer la lentille et la revisser.

## Feu antibrouillard arrière

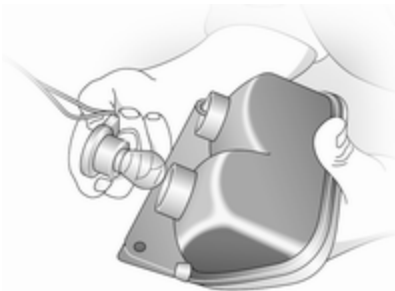

1. Enlever les 2 vis (en utilisant l'outil fourni) et enlever l'ensemble du feu.
2. Pivoter le boîtier d'ampoule pour le détacher de l'ensemble du feu.
3. Remplacer l'ampoule.
4. Pousser la douille d'ampoule dans l'ensemble du feu, puis la pivoter pour la fixer.
5. Monter l'ensemble de feu avec 2 vis.

## Éclairage intérieur

### Plafonnier avant

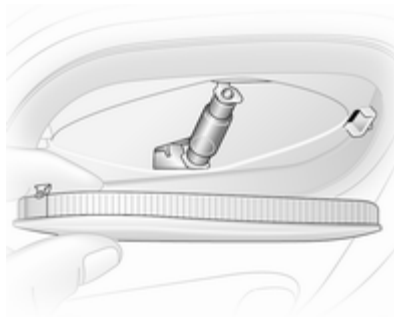

1. Enlever la lentille à l'aide d'un tournevis à lame plate.
2. Remplacer l'ampoule.
3. Remonter l'ensemble de lentille.

## Éclairage du coffre

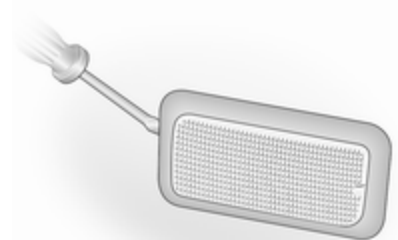

1. Enlever l'ensemble de lampe à l'aide d'un tournevis à lame plate.
2. Accéder à l'ampoule en déposant le cache arrière sur l'ensemble de lampe.
3. Remplacer l'ampoule et remonter le cache arrière.
4. Remonter l'ensemble de lampe.

### Plafonniers arrière

Faire remplacer les ampoules par un atelier.

### Éclairage de la boîte à gants

Faire remplacer les ampoules par un atelier.

### Éclairage du tableau de bord

Faire remplacer les ampoules par un atelier.

## Circuit électrique

### Fusibles

Les inscriptions sur le fusible neuf doivent correspondre aux inscriptions sur le fusible défectueux.

La boîte à fusibles se trouve sur le côté gauche du tableau de bord, sous le porte-gobelet.

Avant de remplacer un fusible, mettre le commutateur correspondant en position Off et couper le contact.

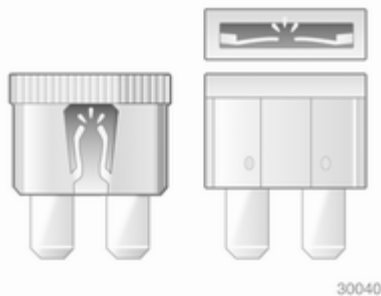

Un fusible défectueux se reconnaît à son filament brûlé. Ne pas remplacer le fusible tant que la cause de la défaillance n'a pas été supprimée.

Il est recommandé d'emporter un jeu complet de fusibles. La boîte à fusibles dispose d'un espace de rangement pour les fusibles de rechange.

Certaines fonctions sont protégées par plusieurs fusibles.

Des fusibles peuvent aussi être enfilés même si la fonction n'est pas présente.

## Pince à fusibles

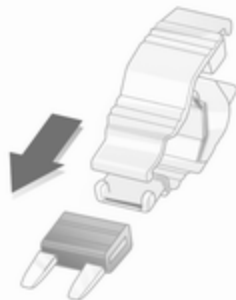

30042

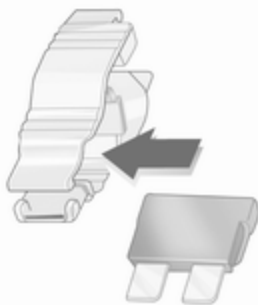

30042



30044

Pour faciliter le remplacement des fusibles, une pince à fusibles se trouve dans la boîte à fusibles.

Placer la pince à fusibles par le haut ou le côté sur les différents types de fusibles et retirer le fusible.

## Boîte à fusibles du tableau de bord de bord

















Elle se trouve sur le côté gauche du tableau de bord, sous le porte-gobelet.











Enlever le cendrier du porte-gobelet gauche et tirer sur le couvercle de boîte à fusibles pour l'ouvrir. Ne pas ranger d'objet derrière le cache.

Certains circuits sont protégés par plusieurs fusibles.



**Symbole Application**

	Climatisation
	Rétroviseurs extérieurs chauffants
	Sièges avant chauffés
	Lève-vitres électriques
	Feu de route gauche
	Feu de route droit
	Essuie-glace avant
	Autoradio, Infotainment System
	Allume-cigares
<b>Boiler</b>	Chauffage de l'habitacle arrière
	Avertisseur sonore
	Feu de croisement gauche
	Feu de croisement droit
	Tableau de bord
	Chauffage

**Symbole Application**

	Lampe intérieure
	Antiblocage de sécurité
	Lunettes arrière chauffantes
	Horloge, éclairage intérieur, autoradio, Infotainment System
<b>UCH</b>	Système d'injection
<b>INJ</b>	
	Lave-glace de lunette arrière
	Essuie-glace de lunette arrière
	Feu latéral gauche
	Feu latéral droit
	Verrouillage central
	Rétroviseurs extérieurs à commande électrique

**Symbole Application**

<b>STOP</b>	Témoin d'arrêt, feux de jour
	Feu antibrouillard arrière
	Phares antibrouillard
	Prise de courant
<b>T</b>	Tachygraphe



## Outillage du véhicule

### Outillage

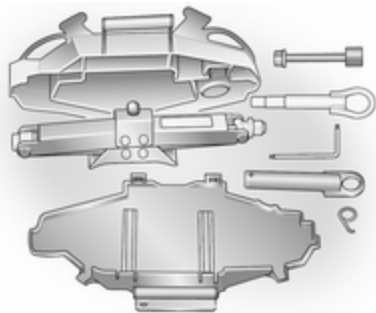

Le cric, les adaptateurs, la clé à cliquet, la clé Torx, le crochet pour cache-moyeu, l'œillet de remorquage et l'outil de sécurité pour la roue de secours sont contenus dans un boîtier qui est rangé sous le siège du conducteur.

Roue de secours ↗ 143.

Véhicules avec kit de réparation des pneus : l'œillet de remorquage et la clé Torx sont rangés dans le boîtier du kit de réparation des pneus qui est rangé sous le siège avant.

Kit de réparation des pneus ↗ 138.

## Jantes et pneus

### État des pneus, état des jantes

Franchir les arêtes vives lentement et si possible à angle droit. Rouler sur des arêtes vives peut endommager les pneus et les jantes. Ne pas écraser un pneu contre une bordure de trottoir lors du stationnement.

Contrôler régulièrement l'état des pneus. En cas de dégâts ou d'usure anormale, prendre contact avec un atelier.

### Pneus

Les pneus montés en usine sont adaptés au châssis et offrent une sécurité et un confort de conduite optimaux.

### Pneus d'hiver

Les pneus d'hiver améliorent la sécurité de conduite à des températures inférieures à 7°C et devraient donc être montés sur toutes les roues.

Selon la réglementation spécifique à certains pays, une étiquette indiquant la vitesse maximum autorisée pour les pneus doit être placée dans le champ de vision du conducteur.

## Désignations des pneus

P. ex. **195/65 R 16 C 88 Q**

- 195** = Largeur des pneus en mm
- 65** = Rapport de la section (hauteur du pneu sur largeur du pneu) en %
- R** = Type de carcasse : Radiale
- RF** = Type : RunFlat
- 16** = Diamètre des jantes en pouces
- C** = Usage commercial ou transport
- 88** = Indice de capacité de charge par ex. : 88 correspond à 567 kg
- Q** = Indicatif de vitesse

Indicatif de vitesse :

- Q** = jusqu'à 160 km/h
- S** = jusqu'à 180 km/h
- T** = jusqu'à 190 km/h
- H** = jusqu'à 210 km/h

**V** = jusqu'à 240 km/h

**W** = jusqu'à 270 km/h

## Pression des pneus

Vérifier la pression des pneus (à froid) au moins tous les 14 jours et avant chaque long voyage. Ne pas oublier la roue de secours.

Pression des pneus ⇨ 169.

Les données de pression de gonflage se rapportent aux pneus froids. Elles s'appliquent tant aux pneus d'été qu'aux pneus d'hiver.

Toujours gonfler la roue de secours à la pression de gonflage pour pleine charge.

Le surgonflage ou le sous-gonflage des pneus par rapport aux pressions prescrites influence défavorablement la sécurité, la tenue de route, le confort routier et la consommation et augmente l'usure des pneus.

## ⚠ Attention

Un gonflage insuffisant peut provoquer un échauffement considérable du pneu ainsi que des dommages internes entraînant le décollement de la bande de roulement et même l'éclatement du pneu à grande vitesse.

## Profondeur de sculptures

Contrôler régulièrement la profondeur des sculptures.

Pour des raisons de sécurité, les pneus doivent être remplacés à partir d'une profondeur de 2-3 mm (4 mm pour les pneus d'hiver).



La profondeur minimale de sculpture légalement autorisée (1,6 mm) est atteinte lorsque le profil est usé jusqu'au repère d'usure (TWI = Tread Wear Indicator). La position des repères d'usure est indiquée par des marques sur les flancs du pneu.

Si l'usure est plus importante à l'avant qu'à l'arrière, permuter les roues avant avec les roues arrière. S'assurer que le sens de rotation des roues est le même qu'auparavant.

Les pneus vieillissent même s'ils ne roulent pas. Nous recommandons de remplacer les pneus tous les 6 ans.

## Changement de taille de pneus et de jantes

En cas d'utilisation de taille de pneus autre que celle montée d'origine, il faut, le cas échéant, reprogrammer le compteur de vitesse électronique ainsi que la pression de gonflage nominale et procéder à d'autres modifications du véhicule.

### ⚠ Attention

L'utilisation de pneus ou de jantes non adaptés peut donner lieu à des accidents et entraîner la perte de l'homologation du véhicule.

## Enjoliveurs

Utiliser des enjoliveurs et des pneus homologués en usine pour le véhicule correspondant afin de répondre à toutes les exigences concernant chaque combinaison roue et pneu.

Si des enjoliveurs ou des pneus non homologués en usine sont utilisés, les pneus ne peuvent pas présenter de bourrelet de protection de jante.

Les enjoliveurs ne doivent pas entraver le refroidissement des freins.

### ⚠ Attention

Des pneus ou des enjoliveurs non adéquats peuvent conduire à un dégonflage soudain des pneus et donc à des accidents.

## Chaînes à neige



Les chaînes à neige ne sont autorisées que sur les roues avant.

Utiliser des chaînes à neige à mailles fins qui ne dépassent pas la bande de roulement et les flancs intérieurs des pneus de plus de 15 mm, fermoir de chaîne compris.

Pour des pneus de taille 215/65 R16, prendre contact avec un atelier.

**⚠ Attention**

Un pneu endommagé est un pneu qui peut éclater.

Les enjoliveurs sur les jantes en acier peuvent entrer en contact avec des parties des chaînes. Si tel est le cas, enlever les enjoliveurs.

Des chaînes à neige peuvent uniquement être utilisées à des vitesses inférieures à 50 km/h et elles ne peuvent être utilisées que brièvement sur des routes dégagées de neige car elles sont soumises à une usure rapide sur un revêtement dur et peuvent se briser.

## Kit de réparation des pneus

De petits dégâts sur la bande de roulement et le flanc du pneu peuvent être réparés avec le kit de réparation de pneus.

Ne pas enlever les corps étrangers du pneu.

Les dégâts au pneu d'une taille supérieure à 4 mm ou se situant dans le flanc du pneu près de la jante ne peuvent pas être réparés à l'aide du kit de réparation des pneus.

**⚠ Attention**

Ne pas dépasser 80 km/h.

Ne pas utiliser pendant une période prolongée.

La tenue de route et la conduite du véhicule peuvent être altérées.

Si le véhicule a un pneu à plat :

Serrer le frein de stationnement, engager la 1<sup>ère</sup> ou la marche arrière.

Le kit de réparation des pneus se trouve sous le siège avant.



1. Sortir le compresseur du kit de réparation des pneus.
2. Enlever le câble de raccordement électrique et le flexible à air des compartiments situés sur la face inférieure du compresseur.



30058

3. Visser le flexible d'air du compresseur sur le raccord sur la bouteille de produit d'étanchéité.
4. Placer la bouteille de produit d'étanchéité dans le support sur le compresseur.  
Placer le compresseur près du pneu, de sorte que la bouteille de produit d'étanchéité soit verticale.
5. Dévisser le capuchon de valve de la roue défectueuse.

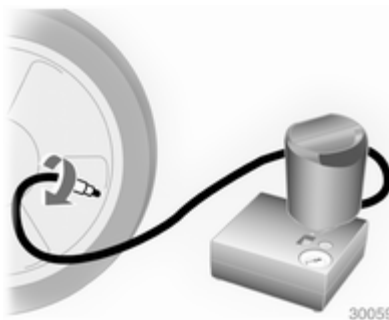

30059

6. Visser le flexible de remplissage sur la valve de pneu.
7. Le commutateur du compresseur doit être placé sur **O**.
8. Brancher la fiche du compresseur sur la prise pour accessoires ou sur la prise d'allume-cigares.  
Nous vous recommandons de laisser le moteur tourner afin d'éviter un déchargement de la batterie.

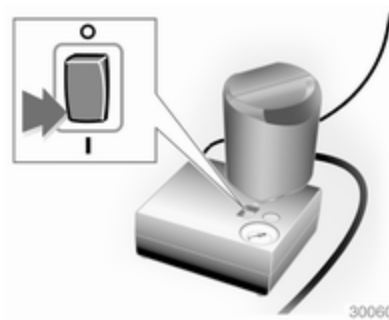

30060

9. Placer le commutateur à bascule du compresseur sur **I**. Le pneu est rempli de produit d'étanchéité.
10. Le manomètre du compresseur indique brièvement une pression allant jusqu'à 6 bars (600 kPa / 87 psi). Ensuite, la pression commence à chuter.
11. Le produit d'étanchéité a été complètement pompé dans le pneu. Puis, le pneu est gonflé à l'air.

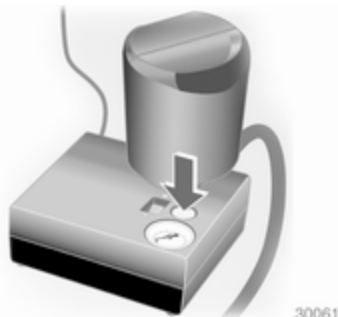

12. La pression de gonflage prescrite devrait être atteinte dans les 10 minutes. Pression des pneus ⇨ 169. Quand la pression correcte est atteinte, éteindre le compresseur.

Si la pression de pneu prescrite n'est pas atteinte dans les 10 minutes, démonter le kit de réparation de pneus. Avancer ou reculer le véhicule d'un tour de roue (environ 2 mètres). Brancher à nouveau le kit de réparation de pneus et poursuivre la procédure de remplissage pendant 10 minutes. Si la pression de gon-

flage prescrite n'est toujours pas atteinte, c'est que le pneu est trop fortement endommagé. Prendre contact avec un atelier.

Évacuer une pression de gonflage excessive à l'aide du bouton au-dessus du manomètre.

Ne pas faire fonctionner le compresseur pendant plus de 10 minutes.

13. Détacher le kit de réparation des pneus. Visser le flexible de gonflage de pneu au raccord libre de la bouteille de produit d'étanchéité. Ceci empêche que le produit d'étanchéité ne s'échappe pas. Ranger le kit de réparation des pneus sous le siège avant.
14. Essuyer avec un chiffon le produit d'étanchéité excédentaire.
15. Prélever l'étiquette présente dans le kit de réparation des pneus et indiquer la vitesse maximale admise et la disposer dans le champ de vision du conducteur.

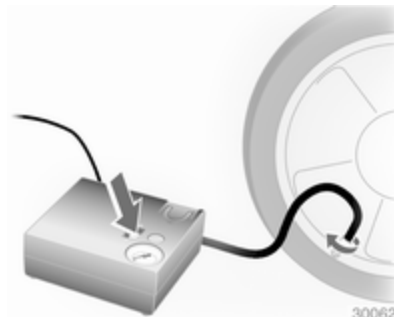

16. Reprendre la route sans délai afin que le produit d'étanchéité se répartisse uniformément dans le pneu. Après un trajet d'environ 10 km, mais pas plus de 10 minutes, s'arrêter et contrôler la pression du pneu à l'aide du compresseur. À cet effet, visser directement le flexible d'air sur la valve du pneu et le compresseur.
17. Si la pression du pneu dépasse 3,1 bar (310 kPa / 45 psi), corriger selon la valeur prescrite. Répéter la procédure, jusqu'à ce que plus aucune perte de pression ne se produise.

Si la pression des pneus est descendue au-dessous de 3,1 bar (310 kPa / 45 psi), il ne faut plus utiliser le véhicule. Prendre contact avec un atelier.

18. Ranger le kit de réparation des pneus sous le siège avant.

### Attention

Ne pas laisser le produit d'étanchéité entrer en contact avec la peau, les yeux ou les vêtements. En cas d'ingestion, contacter immédiatement un médecin.

### Remarque

Les caractéristiques de conduite du pneu réparé sont fortement dégradées, c'est pourquoi il convient de remplacer ce pneu.

En cas de bruits anormaux ou de fort échauffement du compresseur, l'arrêter pendant au moins 30 minutes. La valve de sécurité intégrée s'ouvre à une pression de 7 bars.

Être attentif à la date d'expiration du kit. Au-delà de cette date, sa capacité d'étanchéité n'est plus garantie. Tenir compte des consignes de stockage mentionnées sur la bouteille du produit d'étanchéité.

Remplacer la bouteille de produit d'étanchéité qui a été utilisée. Mettre la bouteille au rebut conformément aux prescriptions légales.

Le compresseur et le produit d'étanchéité peuvent être utilisés jusqu'à -30 °C environ.

Les adaptateurs fournis peuvent être utilisés pour gonfler d'autres objets (ballons, matelas pneumatiques, canots pneumatiques...). Ils se trouvent sur la face inférieure du compresseur. Pour les enlever, les visser sur le flexible d'air du compresseur et les sortir.

## Changement d'une roue

Certains véhicules sont équipés d'un kit de réparation de pneus au lieu d'une roue de secours ⇨ 138.

Effectuer les préparatifs suivants et suivre les conseils ci-après :

- Garer le véhicule sur un sol ferme, plat et non glissant. Mettre les roues avant en position droite.
  - Serrer le frein de stationnement, engager la 1ère ou la marche arrière.
  - Enlever la roue de secours ⇨ 143.
  - Ne jamais changer simultanément plusieurs roues.
  - N'utiliser le cric que pour remplacer les pneus crevés, pas pour monter des pneus d'hiver ou d'été au changement de saison.
  - Si le sol n'est pas ferme, placer une planche solide d'une épaisseur maximale de 1 cm sous le cric.
  - Aucune personne ni aucun animal ne doivent se trouver à l'intérieur du véhicule soulevé par un cric.
  - Ne pas se glisser sous un véhicule soulevé par un cric.
  - Ne pas démarrer le moteur d'un véhicule soulevé par un cric.
1. Sortir l'enjoliveur ⇨ 135.

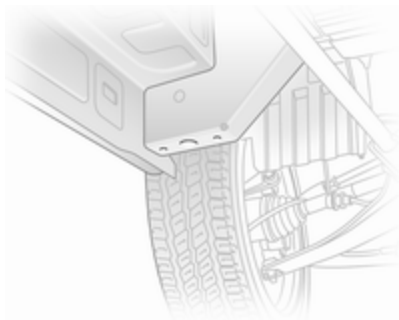

2. Détacher chacune des vis de roue d'un demi-tour en utilisant la clé à cliquet et l'adaptateur. Le cliquet doit tourner dans le sens antihoraire pour dévisser les vis. Le cas échéant, inverser le sens de la clé à cliquet.

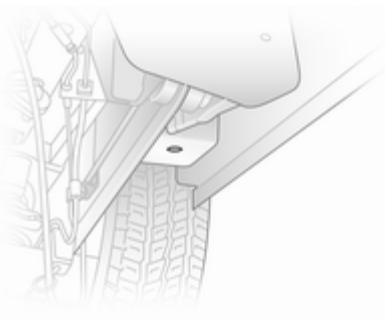

3. Soulever le véhicule en plaçant le téton de la tête du cric sous le logement de levage qui est le plus proche de la roue concernée.  
S'assurer que le cric est correctement positionné. La base du cric doit reposer sur le sol juste sous le logement de levage et de manière telle qu'il ne puisse pas glisser.
4. Monter l'adaptateur sur le cric et soulever le véhicule en actionnant la clé à cliquet jusqu'à ce que la roue ait quitté le sol.
5. Dévissant totalement les vis de roue en tournant dans le sens

antihoraire et les essuyer avec un chiffon.

Ranger les vis de roue en un endroit où les filets ne seront pas saillis.

6. Changer la roue.
7. Visser les vis de roue.
8. Abaisser le véhicule.
9. Serrer chaque vis de roue en quinconce. Le couple de serrage est de 140 Nm.
10. Remonter l'enjoliveur.
11. Changer la roue.
12. Ranger la roue changée ⇨ 143 ainsi que les outils du véhicule ⇨ 135.
13. Faire équilibrer la nouvelle roue du véhicule. Vérifier la pression de gonflage du pneu monté ⇨ 169 et le couple de serrage des vis de roue dès que possible.

Faire remplacer ou réparer le pneu défectueux.



## Roue de secours

Certains véhicules sont équipés d'un kit de réparation de pneus au lieu d'une roue de secours ↗ 138.

L'utilisation d'une roue de secours plus petite que les autres roues ou conjointement avec des pneus d'hiver peut altérer la tenue de route. Faire remplacer le pneu défectueux dès que possible.

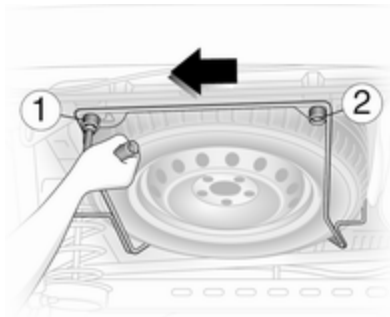

La roue de secours est montée sous le soubassement arrière et peut être attachée à l'aide d'une vis de sécurité qui ne peut être enlevée qu'à l'aide de l'outil fourni.

### ⚠ Attention

En raison du poids de la roue, être prudent quand le support de roue de secours est libéré. Ne pas enlever la vis 1 à fond.

Soutenir la roue de secours à l'aide d'un objet adéquat pour éviter que la roue ne tombe brutalement lorsque le support est dévissé : risque de blessure !

Il peut parfois être nécessaire de soulever le véhicule avec le cric pour accéder à la roue de secours si le véhicule est fortement chargé et qu'un pneu est plat.

Pour libérer le support de roue de secours, desserrer la vis 1, en veillant à ce qu'elle ne soit pas totalement dévissée. Enlever totalement la vis 2, puis tirer le support vers la gauche jusqu'à ce qu'il dégage la vis 1 et abaisser l'ensemble du support.

Lors du rangement de la roue, s'assurer que le support de roue de secours est correctement positionné avant de serrer les vis.

## Pneus d'été et d'hiver

Si vous utilisez des pneus d'hiver, la roue de secours peut rester chaussée d'un pneu d'été.

Si vous utilisez la roue de secours chaussée d'un pneu d'été, la tenue de route du véhicule peut être affectée, en particulier sur des chaussées glissantes.

## Pneus à sens de roulement imposé

Monter les pneus à sens de roulement imposé de sorte qu'ils roulent dans le sens de la marche. Le sens de rotation est reconnaissable au symbole (par exemple une flèche) placé sur le flanc du pneu.

En cas de roues montées dans le sens contraire de la marche, respecter ce qui suit :

- La tenue de route peut être altérée. Faire remplacer ou réparer le pneu défectueux dès que possible.
- Ne pas dépasser 80 km/h.
- Par temps de pluie et neige, conduire extrêmement prudemment.

## Démarrage par câbles auxiliaires

Ne jamais démarrer à l'aide d'un chargeur rapide.

Lorsque la batterie est déchargée, démarrer le moteur à l'aide de câbles auxiliaires de démarrage et de la batterie d'un autre véhicule.

### ⚠ Attention

Le démarrage avec des câbles auxiliaires de démarrage doit être effectué avec la plus grande prudence. Tout non-respect des instructions suivantes peut entraîner des accidents ou des dégâts par explosion des batteries, ainsi que des dommages aux circuits électriques des deux véhicules.

### ⚠ Attention

Éviter les contacts avec les yeux, la peau, les tissus et les surfaces peintes. Le liquide contient de l'acide sulfurique qui peut provoquer des blessures et des dégâts en cas de contact direct.

- Pas de flamme nue ni d'étincelles à proximité de la batterie.
  - Une batterie déchargée peut déjà geler à une température de 0°C. Dégeler la batterie gelée avant de raccorder les câbles de démarrage.
  - Pour travailler à proximité de la batterie, porter des lunettes et des vêtements de protection.
  - Utiliser une batterie de démarrage de même tension (12 volts). Sa capacité (Ah) ne doit pas être trop inférieure à celle de la batterie déchargée.
- Utiliser des câbles auxiliaires de démarrage avec pinces-crocodiles isolées et présentant une section d'au moins 16 mm<sup>2</sup> et de 25 mm<sup>2</sup> pour les moteurs diesel.
  - Ne pas débrancher la batterie déchargée du réseau de bord.
  - Arrêter les appareils électriques non indispensables.
  - Pendant le démarrage par câbles auxiliaires, ne pas se pencher sur la batterie.
  - Veiller à ce que les pinces-crocodiles des câbles auxiliaires de démarrage ne se touchent pas.
  - Les véhicules ne doivent pas se toucher pendant le démarrage à l'aide des câbles auxiliaires.
  - Serrer le frein de stationnement, mettre la boîte de vitesses au neutre (point mort).

## Accès à la batterie

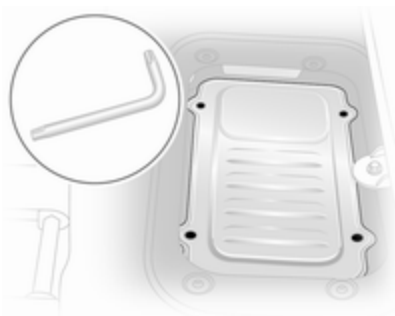

La batterie se situe sous le panneau de plancher de siège avant gauche. Soulever le recouvrement de sol et utiliser l'outil fourni dans le kit d'outils (ou dans le kit de réparation des pneus) pour desserrer les 4 vis.

Noter la position de la flèche tournée vers l'avant sur le cache de la batterie lors du remplacement.

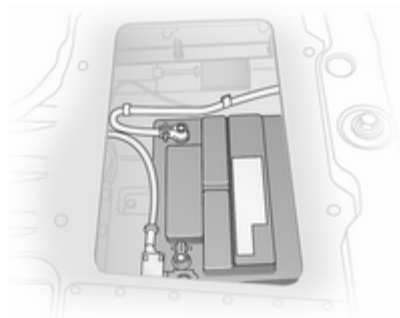

Enlever le cache pour accéder à la batterie.

## Procédure de démarrage par câbles auxiliaires

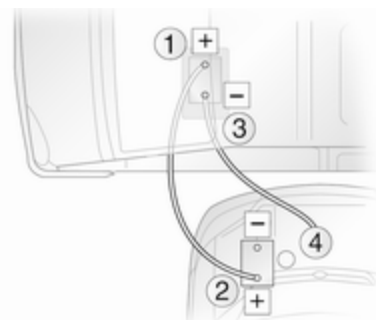

Séquence de raccordement des câbles :

1. Raccorder le câble rouge à la borne positive de la batterie de démarrage.
2. Raccorder l'autre extrémité du câble rouge à la borne positive de la batterie déchargée.
3. Raccorder le câble noir à la borne négative de la batterie de démarrage.

4. Raccorder l'autre extrémité du câble noir à un point de masse du véhicule tel que le bloc moteur ou un boulon de fixation du moteur. Effectuer le branchement aussi loin que possible de la batterie déchargée et en tout état de cause à plus de 60 cm.

Placer les câbles de sorte qu'ils ne puissent pas être happés par des pièces en mouvement dans le compartiment moteur.

Démarrage du moteur :

1. Mettre en marche le moteur du véhicule procurant le courant.
2. Au bout de 5 minutes, démarrer l'autre moteur. Les tentatives de démarrages ne doivent pas dépasser 15 secondes avec un intervalle de 1 minute entre elles.
3. Faire tourner les deux moteurs pendant environ 3 minutes au ralenti avec les câbles branchés.
4. Allumer les consommateurs électriques (par exemple phares, lunette arrière chauffante) sur le véhicule démarré avec les câbles.

5. Le retrait des câbles se fait exactement dans l'ordre inverse de l'installation.

## Remorquage

### Remorquage du véhicule

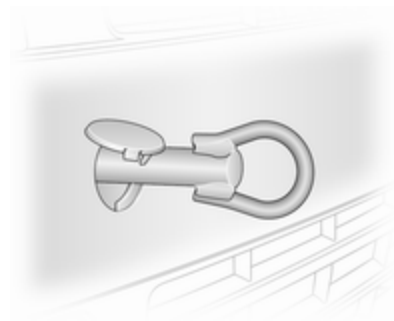

L'œillet de remorquage se trouve dans l'outillage du véhicule ↗ 135.

Visser l'œillet de remorquage à fond dans le point de remorquage avant.

Attacher un câble de remorquage - ou mieux une barre de remorquage - à l'œillet de remorquage, jamais au pare-chocs ou aux organes de suspension avant.

**Avertissement**

Ne pas remorquer le véhicule depuis l'arrière. L'œillet de remorquage avant ne doit être utilisé que pour le remorquage et non pour récupérer un véhicule enlisé.

**Avertissement**

Activer les sécurités enfants des portes arrière si les sièges arrière sont occupés. Sécurité enfants ↗ 24.

Mettre le contact afin de pouvoir débloquer le volant et actionner les feux stop, l'avertisseur sonore et les essuie-glaces.

Boîte de vitesses au point mort (neutre).

Allumer les feux de détresse sur les deux véhicules.

S'il n'est pas possible de revenir au neutre (point mort) sur les véhicules avec boîte manuelle automatisée, le véhicule ne doit être remorqué qu'avec les roues avant soulevées.

**Avertissement**

Démarrer lentement. Ne pas conduire par à-coups. Des forces de traction trop importantes peuvent endommager les véhicules.

Quand le moteur est arrêté, le freinage et la direction nécessitent de plus grands efforts.

Mettre en marche le système de recyclage de l'air et fermer les fenêtres afin d'éviter toute pénétration des gaz d'échappement du véhicule tracteur.

Prendre contact avec un atelier

Après le remorquage, dévisser l'œillet de remorquage.

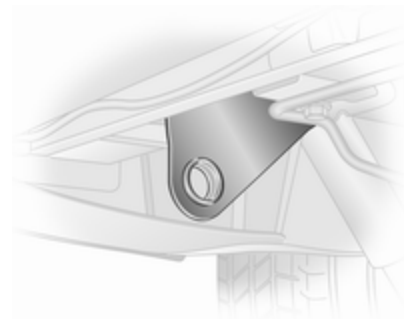
**Remorquage d'un autre véhicule**

L'œillet de remorquage fixe se trouve sous le pare-chocs arrière.

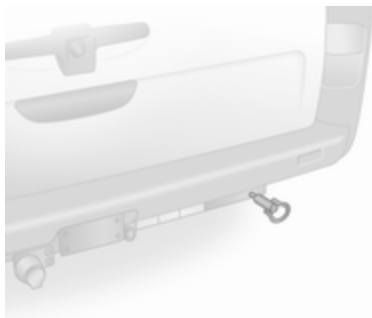

Les véhicules équipés d'un dispositif d'attelage disposent d'un trou taraudé pour l'œillet de remorquage amovible. Visser l'œillet de remorquage, fourni avec l'outillage du véhicule, à fond dans le trou taraudé.

Attacher un câble de remorquage - ou mieux une barre de remorquage - à l'œillet de remorquage arrière, jamais à l'essieu arrière ou aux organes de suspension.

L'œillet de remorquage arrière ne doit être utilisé que pour le remorquage et non pour récupérer un véhicule enlisé.

### Avertissement

Démarrer lentement. Ne pas conduire par à-coups. Des forces de traction trop importantes peuvent endommager les véhicules.

## Soins extérieurs et intérieurs

### Entretien extérieur

#### Serrures

Les serrures sont lubrifiées en usine en utilisant une graisse pour barillets de haute qualité. N'utiliser des produits dégivants que si cela est absolument nécessaire car leur effet dégraissant entrave le fonctionnement des barillets. Après avoir utilisé des produits dégivants, faire regraisser les barillets par un atelier.

#### Lavage

La peinture du véhicule est soumise à des agressions extérieures. Il convient dès lors de laver et de lustrer la voiture régulièrement. Préférer un programme avec application d'une couche de cire protectrice en cas d'utilisation d'une station de lavage automatique.

Éliminer immédiatement les fientes, les insectes morts, les résines, le pollen, etc. car ils contiennent des composants corrosifs qui peuvent endommager la peinture.

En cas de passage à la station de lavage, suivre les instructions du fabricant. Les essuie-glaces avant et arrière doivent être arrêtés. Enlever l'antenne et les accessoires externes tels que galerie de toit, etc.

En cas de lavage à la main, rincer abondamment les parties intérieures des passages de roue.

Nettoyer à fond les rebords et replis intérieurs des portes, le capot ainsi que les parties de la carrosserie qu'ils recouvrent.

Faire graisser les charnières de toutes les portes par un atelier.

Ne pas nettoyer le compartiment moteur avec un jet de vapeur ou haute pression.

Rincer abondamment le véhicule et l'essuyer à la peau de chamois. Rincer la peau de chamois. Utiliser des peaux de chamois différentes pour

les surfaces peintes et pour les surfaces vitrées : des résidus de cire sur les vitres altèrent la vision.

Ne pas éliminer les taches de goudron avec des objets durs. Utiliser un spray éliminant le goudron sur les surfaces peintes.

### Éclairage extérieur

Les lentilles des phares et des autres lampes sont en plastique. Ne pas utiliser de produits abrasifs ou corrosifs ni de grattoirs et ne pas effectuer de nettoyage à sec.

### Polissage et lustrage

Lustrer le véhicule régulièrement (au plus tard quand l'eau ne perle plus). Sinon, la peinture va se dessécher.

Un polissage n'est rendu nécessaire que lorsque la peinture est souillée par des substances solides ou a pris un aspect mat et perdu son éclat.

Le produit autopolish aux silicones forme aussitôt un film protecteur, dispensant ainsi du lustrage.

Les parties de la carrosserie en plastique ne doivent pas être traitées avec des produits de lustrage ou de polissage.

### Vitres et balais d'essuie-glaces avant

Nettoyer à l'aide d'un chiffon doux non pelucheux ou d'une peau de chamois avec du produit de nettoyage pour vitres et du produit d'élimination des insectes.

Lors du nettoyage de la lunette arrière, ne pas endommager les fils chauffants se trouvant sur sa face intérieure.

Utiliser un grattoir à arêtes vives pour éliminer le givre (la glace) de façon mécanique. Appuyer le grattoir fermement sur la vitre afin que la crasse ne puisse pas passer en dessous et rayer ainsi la vitre.

Nettoyer les balais d'essuie-glaces gras avec un chiffon doux et un produit de nettoyage pour vitres.

## Roues et pneus

Ne pas utiliser de nettoyeurs à haute pression.

Nettoyer des jantes avec un nettoyant pour jantes à pH neutre.

Les jantes sont peintes et peuvent être nettoyées avec les mêmes produits que la carrosserie.

## Dégâts à la peinture

Corriger les petits dégâts de peinture avec un crayon de retouche avant que la rouille ne se forme. Les grands dégâts de peinture ou la rouille doivent être réparés par un atelier.

## Soubassement

Le soubassement est partiellement revêtu de PVC ou d'une couche de cire de protection permanente dans les zones les plus critiques.

Vérifier le soubassement après son lavage et le faire cirer le cas échéant.

Les matériaux en bitume caoutchouc peuvent abîmer la couche de PVC. Faire effectuer les travaux au soubassement par un atelier.

De préférence, laver le soubassement au début et à la fin de l'hiver et faire vérifier la couche de cire de protection.

## Compartment moteur

Il est conseillé de laver le compartiment moteur au début et à la fin de l'hiver et de le préserver par une couche de cire. Protéger l'alternateur et le réservoir du liquide de frein en les recouvrant de feuilles en plastique avant de laver le moteur.

En cas de lavage du moteur au jet de vapeur, ne pas diriger ce dernier sur les composants du système antibloccage (ABS), de la climatisation et de l'entraînement par courroie.

Après le lavage du moteur, faire protéger convenablement tous les composants du compartiment moteur par un atelier à l'aide d'une cire de protection.

Ne pas utiliser de nettoyeurs à haute pression.

## Dispositif d'attelage

Ne pas nettoyer la barre d'attelage avec un jet de vapeur ou haute pression.

## Entretien intérieur

### Intérieur et garnitures

Ne nettoyer l'habitacle, y compris le revêtement de tableau de bord et les revêtements qu'à l'aide d'un chiffon sec ou de produit de nettoyage intérieur.

Nettoyer les garnitures en cuir à l'eau propre et avec un chiffon doux. Pour les taches tenaces, utiliser un produit d'entretien pour cuir.

Nettoyer le tableau de bord uniquement avec un chiffon doux humide.

Les garnitures en tissu se nettoient le mieux à l'aspirateur et à la brosse. Pour éliminer les taches, utiliser un produit de nettoyage pour tissu.

Nettoyer les ceintures de sécurité à l'eau tiède ou avec un produit de nettoyage pour intérieur.



**Avertissement**

Attacher les fermetures Velcro des vêtements car elles peuvent abîmer le garnissage du siège si elles restent ouvertes.

La même chose s'applique aux vêtements avec des objets aux bords tranchants, tels que fermetures éclair, ceintures ou jeans cloutés.

**Éléments en matière plastique et en caoutchouc**

Les pièces en plastique et en caoutchouc peuvent être entretenues avec les mêmes produits que la carrosserie. Le cas échéant, utiliser un produit de nettoyage pour intérieur. Ne pas utiliser d'autres produits. Éviter notamment les solvants et l'essence. Ne pas utiliser de nettoyeurs à haute pression.

## Service et maintenance

Informations générales .....	152
Fluides, lubrifiants et pièces recommandés .....	154

## Informations générales

### Informations sur l'entretien

Il est important pour la sécurité, la fiabilité ainsi que pour le maintien de la valeur de votre véhicule que tous les travaux d'entretien soient effectués aux intervalles prévus.

Le plan d'entretien détaillé et à jour pour le véhicule est disponible auprès des ateliers.

Affichage d'entretien ⇨ 68.

Identification du moteur ⇨ 158.

### Intervalles de service pour l'Europe : uniquement pour les moteurs M9R 630 et M9R 692

La maintenance de votre véhicule est requise tous les 40 000 km ou après 1 an, selon l'échéance survenant en premier, sauf indication contraire dans l'affichage de service.

### Intervalles de service pour l'Europe : sauf les moteurs M9R 630 et M9R 692

La maintenance de votre véhicule est requise tous les 30 000 km ou après 1 an, selon l'échéance survenant en premier, sauf indication contraire dans l'affichage de service.

La périodicité des travaux d'entretien européens est valide pour les pays suivants :

Andorre, Autriche, Belgique, Croatie, République tchèque, Danemark, Estonie, Finlande, France, Allemagne, Grèce, Hongrie, Islande, Irlande, Israël, Italie, Lettonie, Liechtenstein, Lituanie, Luxembourg, Pays-Bas, Norvège, Pologne, Portugal, Slovaquie, Slovénie, Espagne, Suède, Suisse, Royaume-Uni.

### Intervalles d'entretien pour l'international

**Roumanie, Bulgarie : sauf moteurs F9Q :**

La maintenance de votre véhicule est requise tous les 30 000 km ou après 1 an, selon l'échéance survenant en premier, sauf indication contraire dans l'affichage de service.

**Roumanie, Bulgarie : moteurs F9Q,  
Maroc : moteurs F4R, Turquie :**

La maintenance de votre véhicule est requise tous les 20 000 km ou après 1 an, selon l'échéance survenant en premier, sauf indication contraire dans l'affichage de service.

**Moteurs à essence pour  
l'international, Maroc : sauf F4R,  
Russie, Ukraine :**

La maintenance de votre véhicule est requise tous les 15 000 km ou après 1 an, selon l'échéance survenant en premier, sauf indication contraire dans l'affichage de service.

**Moteurs diesel pour l'international,  
moteurs à essence pour  
l'international+, Algérie, Tunisie,  
Émirats Arabes Unis :**

La maintenance de votre véhicule est requise tous les 10 000 km ou après 1 an, selon l'échéance survenant en premier, sauf indication contraire dans l'affichage de service.

**Moteurs diesel pour l'international+ :**

La maintenance de votre véhicule est requise tous les 8 000 km ou après 1 an, selon l'échéance survenant en premier, sauf indication contraire dans l'affichage de service.

**Moteurs diesel pour l'international++ :**

La maintenance de votre véhicule est requise tous les 5 000 km ou après 1 an, selon l'échéance survenant en premier, sauf indication contraire dans l'affichage de service.

**Moteurs à essence pour  
l'international++ :**

La maintenance de votre véhicule est requise tous les 5 000 km ou après 6 mois, selon l'échéance survenant en premier, sauf indication contraire dans l'affichage de service.

La périodicité des travaux d'entretien pour l' **international** est valide pour les pays suivants : Albanie, Australie,

Bosnie-Herzégovine, Chypre, Kosovo, Macédoine, Malte, Monténégro, Nouvelle-Zélande, Serbie, Singapour, Afrique du Sud.

La périodicité des travaux d'entretien pour l' **international+** est valide pour les pays suivants : Biélorussie

La périodicité des travaux d'entretien pour l' **international++** est valide pour les pays suivants : Hong Kong, Kazakhstan.

## Confirmations

La confirmation des entretiens effectués est indiquée dans le carnet d'entretien et de garantie. La date et le kilométrage sont ajoutés ainsi que la signature et le cachet de l'atelier ayant effectué l'entretien.

S'assurer que le carnet d'entretien et de garantie est correctement rempli car la preuve d'un entretien suivi est essentielle en cas d'appel à la garantie ou de demande de geste commercial et cela constituera aussi un argument positif lors de la revente éventuelle du véhicule.

### Affichage d'entretien

La périodicité des travaux d'entretien est calculée sur la base de différents paramètres dépendant de l'usage du véhicule.

L'affichage de service, situé sur le centre d'informations du conducteur, indique quand le prochain entretien est dû. Prendre contact avec un atelier

Affichage d'entretien ⇨ 68.

Surveillance de niveau d'huile moteur ⇨ 68.

## Fluides, lubrifiants et pièces recommandés

### Fluides et lubrifiants recommandés

Utiliser uniquement des produits qui ont été testés et approuvés. Les dégâts résultant de l'utilisation de produits non approuvés ne sont pas couverts par la garantie.

#### Attention

Les produits nécessaires au fonctionnement du véhicule sont dangereux et peuvent être nocifs. Manipuler avec prudence. Respecter les consignes figurant sur les récipients.

### Huile moteur

L'huile moteur est identifiée par sa qualité et par sa viscosité. Lors du choix de l'huile moteur à utiliser, la qualité est plus importante que la viscosité.

La qualité de l'huile garantit la propreté du moteur, une protection contre l'usure et le contrôle du vieillissement de l'huile, tandis que le degré de viscosité indique la fluidité de l'huile dans une plage de température donnée.

Dexos est la plus récente des huiles moteur de qualité et offre une protection optimale des moteurs à essence et diesel. Si elle n'est pas possible de s'en procurer, les huiles moteur d'autres qualités mentionnées doivent être utilisées.

### Qualité de l'huile moteur

dexos 2 = Tous moteurs à essence et diesel

Qualités de remplacement si dexos n'est pas disponible :

GM-LL-A-025	= Moteurs à essence
GM-LL-B-025	= Moteurs diesel

Qualités alternatives si la qualité GM-LL-A-025 ou GM-LL-B-025 n'est pas disponible :

ACEA A3/B3 = Moteurs à essence

ACEA A3/B4 = Moteurs diesel sans FAP

ACEA C3 = Moteurs diesel avec FAP

### Appoint d'huile moteur

Les huiles moteur de différentes marques et différents producteurs peuvent être mélangées pour autant que vous respectiez les critères d'huile moteur spécifiés qualité et viscosité.

L'utilisation d'huile moteur de qualité ACEA A1/B1 ou A5/B5 est interdite car elle peut provoquer des dommages à long terme du moteur dans certaines conditions de fonctionnement.

### Additifs supplémentaires d'huile moteur

L'utilisation d'additifs supplémentaires d'huile moteur peut entraîner des dégâts et rendre la garantie caduque.

### Viscosité d'huile moteur

Pour les moteurs diesel, utiliser la viscosité SAE 0W-30, 0W-40, 5W-30 ou 5W-40.

Pour les moteurs à essence, utiliser la viscosité SAE 0W-30, 0W-40, 5W-30, 5W-40 ou 10W-40.

La classe de viscosité SAE définit la capacité d'écoulement d'une huile. Quand elle est froide, une huile est plus visqueuse que si elle est chaude.

L'huile multigrade est représentée par deux chiffres. Le premier chiffre, suivi d'un W, indique la viscosité à basse température et le second chiffre, la viscosité à haute température.

Sélectionner la classe de viscosité adéquate en fonction de la température ambiante minimale.

- Jusqu'à -25 °C :  
SAE 5W-30 ou SAE 5W-40
- au-dessous de -25 °C :  
SAE 0W-30 ou SAE 0W-40

### Liquide de refroidissement et antigel

Utiliser uniquement de l'antigel pour liquide de refroidissement sans silicates et à longue durée de vie (LLC).

Le système est rempli en usine d'un liquide de refroidissement assurant une excellente protection contre la corrosion et contre le gel jusqu'à -28°C environ. Cette concentration doit être conservée tout au long de l'année.

L'utilisation d'additifs supplémentaires pour liquide de refroidissement dont le but est de procurer une protection supplémentaire contre la corrosion ou d'assurer l'étanchéité en cas de petites fuites peut provoquer des problèmes de fonctionnement. Nous déclinons toute responsabilité quant aux conséquences liées à l'utilisation d'additifs supplémentaires pour liquide de refroidissement.

### Liquide de frein/ d'embrayage

Utiliser uniquement du liquide de frein DOT4.

Au fil du temps, le liquide de frein absorbe l'humidité, ce qui réduit l'efficacité du freinage. Le liquide de frein doit donc être remplacé à l'intervalle spécifié.

Le liquide de frein doit être stocké dans un récipient scellé pour éviter qu'il n'absorbe l'humidité.

S'assurer que le liquide de frein n'est pas contaminé.

## Caractéristiques techniques

Identification du véhicule ..... 157

Données du véhicule ..... 160

### Identification du véhicule

#### Numéro d'identification du véhicule

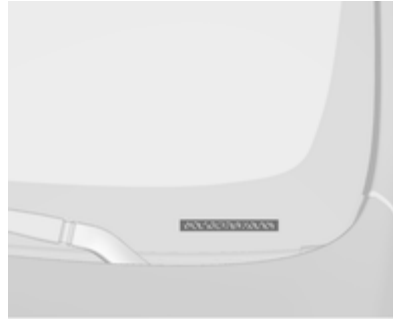

Le numéro d'identification du véhicule (NIV) est visible à travers le pare-brise.

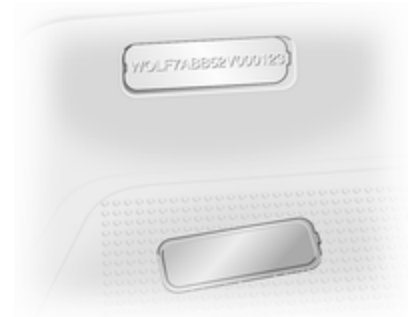

Le NIV peut également être lu derrière un cache en plastique amovible sur le seuil de porte droit.

## Plaquette d'identification



La plaquette signalétique se trouve sur le montant de porte droit.

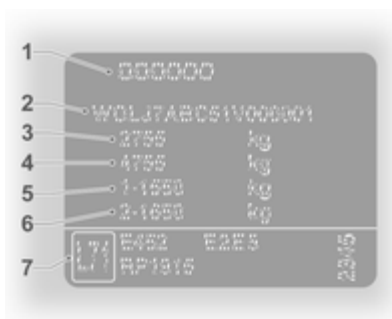

Données de la plaquette signalétique<sup>1)</sup> :

- 1 = Constructeur, numéro d'homologation
- 2 = Numéro d'identification du véhicule
- 3 = Poids total autorisé en charge
- 4 = Poids du train roulant autorisé
- 5 = Charge maximale autorisée sur l'essieu avant
- 6 = Charge maximale autorisée sur l'essieu arrière
- 7 = Données spécifiques au véhicule ou au pays

La charge sur essieu avant et la charge sur essieu arrière ne doivent pas dépasser ensemble le poids total autorisé en charge. Si, par exemple, la charge sur l'essieu avant est maximale, la charge sur l'essieu arrière doit être telle que le poids total autorisé en charge n'est pas dépassé.

Les caractéristiques techniques ont été établies selon les normes de la Communauté Européenne. Tous droits de modification réservés. Les indications figurant sur les papiers du véhicule ont toujours priorité sur celles du présent manuel.

### Identification du moteur

En utilisant le numéro d'identification du véhicule (NIV), il est possible de déterminer le type de moteur qui équipe votre véhicule. Le septième caractère indique le type de moteur :

<sup>1)</sup> La plaquette NIV de votre véhicule peut différer de celle illustrée ici.



<b>Caractère</b>	<b>Moteur</b>
L, N ou W :	2.0 essence, F4R 820
C :	1.9 Diesel, F9Q 760
3, 9 ou P :	2.0 Diesel, M9R 630 - Grande puissance avec Euro IV
8, S ou Y :	2.0 Diesel, M9R 630 - Petite puissance avec Euro IV
1 ou 7	2.0 Diesel, M9R 630, M9R 692 - Grande puissance avec Euro V
0 ou 4	2.0 Diesel, M9R 630, M9R 692 - Petite puissance avec Euro V
H, T ou Z :	2.0 Diesel, M9R 786 - Grande puissance
E, M ou X :	2.0 Diesel, M9R 786 - Petite puissance
U :	2.0 Diesel, M9R 788

<b>Caractère</b>	<b>Moteur</b>
J :	2.5 Diesel, G9U 630 - Grande puissance avec filtre à particules (pour diesel)
R :	2.5 Diesel, G9U 630 - Petite puissance avec filtre à particules (pour diesel)
V :	2.5 Diesel, G9U 630 - Grande puissance sans filtre à particules (pour diesel)

### **Appellation du moteur et numéro de moteur**

Estampés sur la partie inférieure arrière du bloc moteur, sur une plaque signalétique.

## Données du véhicule

### Données du moteur

Désignation de vente	2.0	1.9	2.0
Appellation du moteur	F4R 820	F9Q 760	M9R 630 <sup>2)</sup> M9R 692
Nombre de cylindres	4	4	4
Cylindrée [cm <sup>3</sup> ]	1998	1870	1995
Puissance du moteur [kW]	86	74	66 / 84
à un régime de	4700	3500	3500
Couple [Nm]	186	240	260 / 300
à un régime de	3750	1800	1500
Type de carburant	Essence	Gazole (diesel)	Gazole (diesel)
Indice d'octane RON			
recommandé	<b>95</b>		
autorisé	98		
autorisé	91 <sup>3)</sup>		

<sup>2)</sup> Petite / grande puissance.

<sup>3)</sup> S'il n'est pas possible de se procurer de l'essence super sans plomb, il est possible d'utiliser de l'essence RON 91, en veillant à ne pas surcharger le moteur et à ne pas conduire pied au plancher.

Désignation de vente	2.0 M9R 786 <sup>4)</sup>	2.0 M9R 786 <sup>5)</sup> M9R 788	2.5 G9U 630 <sup>6)</sup>
Appellation du moteur			
Nombre de cylindres	4	4	4
Cylindrée [cm <sup>3</sup> ]	1995	1995	2464
Puissance du moteur [kW]	66	84	84 / 107
à un régime de	3500	3500	3500
Couple [Nm]	290	310	290 / 310
à un régime de	1600	2100	1600 / 2100
Type de carburant	Gazole (diesel)	Gazole (diesel)	Gazole (diesel)

4) Petite puissance.

5) Grande puissance.

6) Petite / grande puissance.

## Poids du véhicule

### Poids à vide du modèle de base

Modèle	Empattement	Toit	Catégorie de charge utile	Moteur	Poids à vide <sup>7)</sup>
Fourgonnette	Court	Standard	1000	F4R	1660
				F9Q	1660
				M9R	1678
				G9U	1736
		Standard	1200	F4R	1660
				F9Q	1669
				M9R	1688
				G9U	1737
		Élevée	1200	F4R	1695
				F9Q	1713
				M9R	1760
				G9U	1810

<sup>7)</sup> Augmentation du poids à vide et du poids total sur les modèles dotés du pack Équipement pour routes dégradées - voir la plaquette NIV.

Modèle	Empattement	Toit	Catégorie de charge utile	Moteur	Poids à vide <sup>7)8)</sup>
Fourgonnette	Long	Standard	1200	F4R	1660
				F9Q	1676
		M9R	1724		
		G9U	1772		
	Élevée	1200	F4R	1745	
			F9Q	1761	
			M9R	1810	
			G9U	1860	

- 8) Poids minimum du véhicule en fonction de l'approbation du type, y compris tous les fluides, l'outillage du véhicule et un réservoir de carburant rempli à 90 %. Hors poids du conducteur et des options qu'il est possible de supprimer telles que roue de secours, tablier et porte de chargement latérale coulissante, par ex.. Le poids final peut varier en fonction des caractéristiques du véhicule, par ex. des options, des options qu'il est possible de supprimer et des accessoires.
- 7) Augmentation du poids à vide et du poids total sur les modèles dotés du pack Équipement pour routes dégradées - voir la plaquette NIV.

## 164 Caractéristiques techniques

Modèle	Empattement	Toit	Catégorie de charge utile	Moteur	Poids à vide <sup>7)8)</sup>
Combi	Court	Standard	1000	F4R	1818
				F9Q	1835
				M9R	1883
				G9U	1940
		Standard	1200	F4R	1829
				F9Q	1846
	M9R			1893	
	G9U			1942	
	Long	Standard	1200	F4R	1890
				F9Q	1906
				M9R	1954
				G9U	2003

7) Augmentation du poids à vide et du poids total sur les modèles dotés du pack Équipement pour routes dégradées - voir la plaquette NIV.

8) Poids minimum du véhicule en fonction de l'approbation du type, y compris tous les fluides, l'outillage du véhicule et un réservoir de carburant rempli à 90 %. Hors poids du conducteur et des options qu'il est possible de supprimer telles que roue de secours, tablier et porte de chargement latérale coulissante, par ex.. Le poids final peut varier en fonction des caractéristiques du véhicule, par ex. des options, des options qu'il est possible de supprimer et des accessoires.

Modèle	Empattement	Toit	Catégorie de charge utile	Moteur	Poids à vide <sup>7)8)</sup>
Plancher cabine	Long	Standard	1200	F4R	1449 <sup>9)</sup>
				F9Q	1467 <sup>9)</sup>
				M9R	1515 <sup>9)</sup>
				G9U	1563 <sup>9)</sup>
Tour	Court	Standard	900	F4R	1879
				F9Q	–
				M9R	1944
				G9U	2018

7) Augmentation du poids à vide et du poids total sur les modèles dotés du pack Équipement pour routes dégradées - voir la plaquette NIV.

8) Poids minimum du véhicule en fonction de l'approbation du type, y compris tous les fluides, l'outillage du véhicule et un réservoir de carburant rempli à 90 %. Hors poids du conducteur et des options qu'il est possible de supprimer telles que roue de secours, tablier et porte de chargement latérale coulissante, par ex.. Le poids final peut varier en fonction des caractéristiques du véhicule, par ex. des options, des options qu'il est possible de supprimer et des accessoires.

9) Véhicule sans conversion de carrosserie.

**Dimensions du véhicule**

Type Empattement	Fourgonnette		Combi / Tour <sup>10)</sup>		Plancher cabine
	Court	Long	Court	Long	Long
Longueur [mm]	4782	5182	4782	5182	5130
Largeur sans rétroviseurs [mm]	1904	1904	1904	1904	1904
Largeur, les deux rétroviseurs compris [mm]	2232	2232	2232	2232	2232/2434 <sup>11)</sup>
Hauteur - non chargé (sans antenne) [mm] <sup>12)</sup>					
Toit standard	1968	1968	1968	1968	1981
Toit surélevé	2492	2492	–	–	–
Empattement [mm]	3098	3498	3098	3498	3498
Largeur de voie [mm]					
avant	1615	1615	1615	1615	1615
arrière	1630	1630	1630	1630	1630

<sup>10)</sup> Tour disponible uniquement avec empattement court.

<sup>11)</sup> Avec rétroviseurs extérieurs à grands bras.

<sup>12)</sup> Hauteur de véhicule sans conversion de carrosserie.



## Dimensions de l'espace de chargement

Empattement	Fourgonnette			
	Court		Long	
Hauteur de toit	Standard	Élevée	Standard	Élevée
Hauteur maximale de baie de portes arrière [mm]	1335	1818	1335	1818
Largeur de baie de portes arrière (au niveau du plancher) [mm]	1390	1390	1390	1390
Hauteur maximale d'espace de chargement [mm]	1387	1913	1387	1913
Largeur maximale d'espace de chargement [mm]	1690	1690	1690	1690
Largeur entre les passages de roue [mm]	1268	1268	1268	1268
Longueur maximale du plancher de chargement [mm]	2400	2400	2800	2800
Hauteur de chargement, non chargé [mm]	543	547	542	548
Largeur de baie de porte latérale [mm]	1000	1000	1000	1000
Hauteur de baie de porte latérale [mm]	1285	1285	1285	1285

---

**Capacités****Huile moteur**

<b>Moteur</b>	<b>F4R</b>	<b>F9Q</b>	<b>M9R</b>	<b>G9U</b>
Vidange d'huile, filtre inclus [l]	5,4	4,7	7,7	7,5
entre MIN et MAX [l]	1,5 - 2,0	1,5 - 2,0	1,5 - 2,0	1,5 - 2,0

**Réservoir de carburant**

<b>Moteur</b>	<b>F4R</b>	<b>F9Q</b>	<b>M9R</b>	<b>G9U</b>
Réservoir à carburant, capacité nominale [l]	92	92	92	92

---

## Pression des pneus

Pneu	Pression de gonflage à charge maximale <sup>13)</sup>	
	Avant [kPa/bar] (psi)	Arrière [kPa/bar] (psi)
195/65 R16 C	340/3,4 (49)	370/3,7 (54)
195/75 R16 C	380/3,8 (55)	420/4,2 (61)
205/65 R16 C	380/3,8 (55)	420/4,2 (61)
215/65 R16 C	310/3,1 (45)	340/3,4 (49)

<sup>13)</sup> La roue de secours doit être gonflée à la pression applicable la plus élevée du tableau.

## Dimensions de montage du dispositif d'attelage

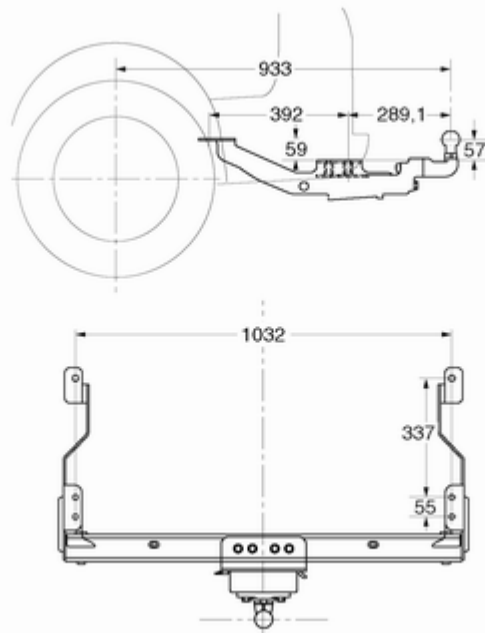

## Informations au client

Enregistrement des données du véhicule et vie privée ..... 171

### Enregistrement des données du véhicule et vie privée

#### Enregistrements des données d'événements

Le véhicule est doté d'une série de systèmes sophistiqués qui surveillent et commandent plusieurs paramètres du véhicule. Certaines données peuvent être mémorisées pendant le fonctionnement normal afin de faciliter la réparation des dysfonctionnements détectés ; d'autres données sont uniquement mémorisées en cas de collision ou de quasi-collision ; ces systèmes sont communément appelés « enregistreurs de données d'événements » (EDR).

Les systèmes peuvent enregistrer des données relatives à la situation du véhicule et sur la façon dont il était utilisé (p. ex. régime moteur, utilisation des freins, bouclage des ceintures de sécurité). Pour les lire, il faut disposer d'un équipement spécial et d'un accès au véhicule. Cela aura lieu

quand le véhicule est à l'entretien dans un atelier. Certaines données sont chargées électroniquement dans les systèmes de diagnostic global de GM. Le constructeur n'accèdera pas aux informations relatives à un accident ou ne les partagera pas avec des tiers sauf

- en cas de consentement du propriétaire du véhicule ou bien du locataire du véhicule si le véhicule est loué ;
- suite à une requête officielle de la police ou d'une organisation gouvernementale similaire ;
- en tant qu'élément de défense du constructeur dans le cadre d'actions judiciaires ;
- si cela est prescrit par la loi.

En outre, le constructeur peut utiliser les données collectées ou reçues

- à des fins de recherche du constructeur ;
- pour les rendre disponibles pour les besoins de la recherche pour autant que la confidentialité soit assurée et que le besoin, démontré ;

- pour partager les données récapitulatives, qui ne sont pas liées à un véhicule spécifique, avec d'autres organisations à des fins de recherche.



## Index alphabétique

### A

Accessoires et modifications du véhicule .....	118
Accoudoir .....	36
Accouplement de remorque.....	116
Affichage de la transmission .....	100
Affichage de service .....	68
Affichage de transmission .....	69
Affichages d'informations.....	75
Aide au stationnement .....	111
Airbags et rétracteurs de ceinture .....	71
Alarme antivol .....	28
Alerte.....	77
Allume-cigares .....	65
Anneaux d'arrimage .....	58
Antiblocage de sécurité .....	104
Antiblocage de sécurité (ABS) ...	73
Antigel.....	123
Appel de phares .....	82
Appuis-tête .....	33
Arrêter le moteur .....	72
Assistance au freinage .....	105
Avertisseur sonore .....	14, 62

### B

Barre d'attelage.....	117
Batterie .....	125

Batterie, démarrage par câbles auxiliaires.....	144
Blocage du démarrage .....	29
Boîte à fusibles.....	133
Boîte à fusibles du tableau de bord .....	133
Boîte à gants .....	56
Boîte de secours .....	59
Boîte de vitesses .....	16
Boîte manuelle .....	99
Boîte manuelle automatisée .....	100
Bouches d'aération.....	93
Bouches d'aération fixes .....	93
Bouches d'aération réglables .....	93

### C

Cache-bagages .....	57
Capacités .....	168
Capot .....	120
Caractéristiques de conduite et conseils pour le remorquage ..	116
Caractéristiques spécifiques du véhicule .....	3
Caractéristiques techniques.....	160
Carburant.....	112
Carburant pour moteurs à essence .....	112
Carburant pour moteurs diesel ..	113
Car Pass .....	19
Catalyseur .....	98



Ceinture de sécurité .....	8	Climatisation arrière .....	88	Deuxième rangée de sièges .....	37
Ceinture de sécurité à trois points .....	42	Code.....	76	Déverrouillage du véhicule .....	6
Ceintures.....	40	Coffre .....	26	Dimensions de montage du dispositif d'attelage .....	170
Ceintures de sécurité .....	40	Commande automatique des feux .....	81	Dimensions du véhicule .....	166
Cendriers .....	66	Commandes au volant.....	61, 62	Dispositif antivol .....	27
Centre d'informations du conducteur.....	75	Commutateur d'éclairage .....	81	Dispositif d'attelage .....	117
Chaînes à neige .....	137	Compte-tours .....	67	Données du moteur .....	160
Changement d'une roue .....	141	Compteur de vitesse .....	66	<b>E</b>	
Changement de pneus.....	141	Compteur kilométrique .....	66	Éclairage.....	81
Changement de taille de pneus et de jantes .....	137	Consommation de carburant - Émissions de CO <sub>2</sub> .....	115	Éclairage de plaque minéralogique .....	130
Chauffage .....	30, 37	Contrôle du véhicule .....	95	Éclairage du coffre .....	84
Chauffage auxiliaire.....	89	Contrôles du véhicule.....	119	Éclairage du tableau de bord ...	132
Chauffage de liquide de refroidissement.....	89	Coupure d'alimentation en décélération .....	96	Éclairage extérieur .....	12, 81
Chauffage de siège.....	37	Coupure de courant .....	103	Éclairage intérieur .....	84, 131
Chauffage et ventilation .....	86	Crevaisson.....	141	Electronic Stability Program	73, 106
Circuit de charge .....	72	Cric de véhicule.....	135	Éléments de commande.....	61
Clés .....	19	<b>D</b>		Emplacements de montage d'un système de sécurité pour enfant .....	49
Clés, serrures.....	19	Danger, attention et avertissement .....	4	Emploi d'une remorque .....	116
Clignotant .....	71	Défaillance .....	103	En cas de panne.....	146
Clignotants.....	66	Démarrage du moteur .....	96, 100	Enjoliveurs .....	137
Clignotants avant .....	129	Démarrage et utilisation.....	95	Enregistrements des données d'événements.....	171
Clignotants de changement de direction et de file .....	83	Démarrage par câbles auxiliaires .....	144	Entretien .....	94, 152
Clignotants latéraux .....	130	Désactivation d'airbag .....	46, 71	Entretien extérieur .....	148
Climatisation .....	15, 87	Désignations des pneus .....	136	Entretien intérieur .....	150

Équipement électrique.....	132
Essuie-glace / lave-glace avant ...	62
Essuie-glace / lave-glace de lunette arrière .....	63
Essuie-glaces et lave-glaces.....	14
Exécution du travail .....	119

**F**

Faire le plein .....	113
Feu antibrouillard .....	75
Feu antibrouillard arrière .....	75, 131
Feu de recul .....	130
Feux antibrouillard .....	84, 129
Feux arrière .....	129
Feux de détresse.....	66, 83
Feux de jour.....	81
Feux de position.....	81
Feux de recul .....	84
Feux de route .....	75, 82
Feux extérieurs .....	75
Filet de sécurité .....	58
Filtre à air du moteur .....	123
Filtre à gazole (diesel) .....	126
Filtre à particules.....	97
Filtre à particules pour diesel. ....	74, 97
Filtre à pollens .....	94
Fluides et lubrifiants recommandés .....	154
Fonctionnement normal de la climatisation .....	94

Forme convexe .....	29
Frein à main : voir Frein de stationnement.....	105
Frein de stationnement .....	105
Freins .....	104, 125
Fusibles .....	132

**G**

Galerie de toit .....	59
Gaz d'échappement.....	97

**H**

Hayon.....	26
Horloge .....	64
Huile.....	120
Huile moteur .....	120, 154

**I**

Identification du moteur.....	158
Informations générales .....	116
Informations sur l'entretien .....	152
Informations sur le chargement ..	59
Introduction .....	3

**J**

Jantes et pneus .....	135
Jauge à carburant .....	67
Jauges et cadrans.....	66

**K**

Kit de réparation des pneus .....	138
-----------------------------------	-----

**L**

Lampes de lecture .....	85
Lavage du véhicule.....	148
Lentilles de feu embuées.....	84
Lève-vitres électriques .....	31
Lève-vitres manuels .....	31
Levier sélecteur .....	100
Liquide de direction assistée .....	124
Liquide de frein .....	125
Liquide de frein/ d'embrayage....	154
Liquide de lave-glace .....	124
Liquide de refroidissement.....	123
Liquide de refroidissement du moteur .....	123
Liquide de refroidissement et antigel.....	154
Lunette arrière chauffante .....	32

**M**

Messages.....	76
Messages du véhicule .....	76
Mode manuel .....	102

**N**

Nettoyage des garnitures.....	150
Nettoyage du véhicule.....	148
Niveau bas de carburant .....	74
Niveau d'huile.....	68

Niveau d'huile moteur .....	77
Numéro d'identification du véhicule .....	157
<b>O</b>	
Œillet de remorquage.....	146
Ordinateur de bord .....	78
Outillage .....	135
Outillage de bord.....	135
<b>P</b>	
Pare-soleil .....	32
Passage au rapport supérieur .....	73
Phares.....	81, 82, 128
Phares antibrouillard.....	83
Phares pour conduite à l'étranger .....	83
Planche de bord.....	10
Plaquette d'identification .....	158
Pneus .....	135
Pneus d'hiver .....	135
Poids du véhicule .....	162
Porte coulissante .....	25
Porte-gobelets .....	56
Porte ouverte .....	75
Portes.....	25
Portes arrière .....	25
Position de siège .....	34
Position nuit manuelle .....	31

Positions de la serrure de contact .....	96
Préchauffage .....	74
Prendre la route .....	16
Pression d'huile.....	74
Pression d'huile moteur .....	74
Pression des pneus .....	136, 169
Prise d'air .....	94
Prises de courant .....	65
Prochain entretien du véhicule .....	72
Profondeur de sculptures .....	136
Programmes de conduite électroniques .....	102
Purge du système d'alimentation en gazole (diesel) .....	127

<b>R</b>	
Rabattement .....	30
Rails et crochets de chargement .....	57
Rangement.....	56
Rangement avant .....	56
Rangement de toit .....	57
Rangements dans le tableau de bord.....	56
Rappel de ceinture de sécurité .....	71
Recommandations pour la conduite.....	95
Réglage de la portée des phares .....	82
Réglage des appuis-tête .....	8

Réglage de siège .....	35
Réglage des rétroviseurs .....	8
Réglage des sièges .....	7
Réglage du volant .....	9, 61
Réglage électrique .....	30
Réglage manuel .....	29
Régulateur de vitesse .....	75, 107
Remorquage.....	116, 146
Remorquage d'un autre véhicule .....	147
Remorquage du véhicule .....	146
Remplacement des ampoules .....	128
Remplacement des balais d'essuie-glace .....	127
Reprise des véhicules hors d'usage .....	119
Rétroviseur intérieur.....	31
Rétroviseurs.....	29, 31
Rétroviseurs extérieurs.....	29
Rétroviseurs extérieurs chauffants.....	30
Rodage d'un véhicule neuf .....	95
Roue de secours .....	143

<b>S</b>	
Sécurité du véhicule.....	27
Sécurité enfants .....	24
Sièges arrière.....	37
Sièges avant.....	34
Signaux sonores .....	77

Soin à la carrosserie.....	148	Témoins.....	69
Stationnement .....	17, 97	Température de liquide de refroidissement du moteur .....	73
Stockage du véhicule.....	118	Température extérieure .....	64
Surveillance du niveau d'huile moteur .....	68	Temporisation d'extinction des feux .....	85
Symboles .....	4	Triangle de présignalisation .....	59
Système antipatinage .....	105	Triple affichage d'informations .....	76
Système d'airbag .....	44	Troisième feu stop .....	130
Système d'airbag frontal .....	44	<b>U</b>	
Système d'airbag latéral .....	45	Utilisation d'une remorque.....	116
Système d'airbag rideau .....	46	Utilisation de ce manuel .....	3
Système de chauffage arrière .....	88	<b>V</b>	
Système de freinage .....	73	Ventilation.....	86
Système de sécurité pour enfant ISOFIX .....	55	Verrouillage automatique .....	24
Systèmes de détection d'objets..	111	Verrouillage central .....	21
Systèmes de sécurité pour enfant .....	47	Vide-poches.....	56
Systèmes de sécurité pour enfant Top-Tether .....	55	Vitres.....	31
<b>T</b>		Vitres arrière .....	32
Tachygraphe.....	80	Vue d'ensemble du tableau de bord .....	10
Taille des jantes et des pneus, changer.....	137		
Taux d'octane.....	160		
télécommande ; .....	19		
Télécommande radio .....	19		
Témoin de débit d'air du moteur.	123		
Témoin de dysfonctionnement .....	72		

Copyright by ADAM OPEL AG, Rüsselsheim, Germany.

Les données mentionnées dans cette publication correspondent à la situation indiquée. Adam Opel AG se réserve le droit d'apporter des modifications techniques, de l'équipement et de la forme du véhicule par rapport aux indications reprises dans cette publication ainsi que des modifications de cette publication proprement dite.

Situation : octobre 2011, ADAM OPEL AG, Rüsselsheim.

Imprimé sur papier blanchi sans chlore.

KTA-2682/3-fr

octobre 2011

