

OPEL ADAM

Infotainment System



Wir leben Autos.



Sadržaj

IntelliLink	5
CD 3.0 BT / R 3.0	59
FlexDock	103

IntelliLink

Uvod	6
Radio	21
Eksterni uređaji	31
Telefon	44
Kazalo pojmova	56

Uvod

Opće napomene	6
Funkcija za zaštitu od krađe	7
Pregled elemenata upravljanja	8
Korištenje	10
Osnovno korištenje	13
Postavke tona	17
Postavke glasnoće	18
Postavke sustava	19

Opće napomene

Infotainment sustav vam pruža vrhunski sustav za informacije i zabavu u automobilu.

Pomoću FM, AM ili DAB radio funkcija možete registrirati do 35 postaja na sedam stranica omiljenih stavki.

Za AM, FM i DAB valna područja, radio je opremljen s petnaest automatski dodjeljivih memorijskih mjesta. Nadalje, 35 mjesta se može memorirati ručno (neovisno o valnom području).

Vanjske uređaje za spremanje podataka, npr. iPod, USB uređaji ili drugi pomoćni uređaji, možete priključiti na Infotainment sustav kao dodatne audio izvore, bilo kabelom ili koristeći Bluetooth.

Pomoću komandi i izbornika sustava Infotainment možete upravljati odobrenim aplikacijama pametnog telefona, npr. aplikacijom za navigaciju.

Infotainment sustav je dodatno opremljen portalom za telefon, koji omogućava udobnu i sigurnu uporabu telefona u vozilu.

Osim toga, Infotainment sustavom se može upravljati kontrolama na kolu upravljača.

Dobro osmišljene i oblikovane komande, zaslon osjetljiv na dodir te jasni prikazi, omogućavaju vam jednostavnu i intuitivnu kontrolu sustava.

Važne informacije o upravljanju i sigurnosti prometa

Upozorenje

Infotainment sustav se mora koristiti tako da se vozilom uvijek može sigurno upravljati. Ako ste u nedoumici, zaustavite vozilo i upravljajte Infotainment sustavom dok vozilo miruje.

Radio prijem

Radio prijem može biti poremećen statičkim smetnjama, bukom, izobličenjem ili gubitkom prijema zbog

- promjene udaljenosti u odnosu na odašiljač,
- višepojasnim prijemom zbog reflektiranja,
- zasjenjenja.

Funkcija za zaštitu od krađe

Infotainment sustav opremljen je elektroničkim sigurnosnim sustavom u svrhu zaštite od krađe.

Stoga infotainment sustav radi samo u vašem vozilu i za kradljivca je beskoristan.

Pregled elemenata upravljanja

Kontrolna ploča



1	Zaslon / zaslon osjetljiv na dodir	13	⌘ - priključen Bluetooth uređaj	31	
2	Početni izbornik	13	☑ - aktivna aplikacija pametnog telefona	31	
	Gumbi na zaslonu za pristup:		🔊 - isključen zvuk	10	
	🎵 Audio - audio funkcije		4	Sat i datum, temperatura okoline	
	🖼️ Galerija - funkcije slike i filma			Podešavanje sata i datuma, pogledajte priručnik za vozilo.	
	📞 Telefon - funkcije mobilnog telefona		5	🏠 tipka	13
	📱 Aplikacije - aplikacije pametnog telefona			Pritisak: otvaranje početnog izbornika (pogledajte pol. 2)	
	⚙️ Postavke - postavke sustava		6	🔌 tipka	10
3	Indikatori funkcije			Pritisnite: uključi/isključi infotainment sustav	
	Ako je simbol označen:		7	⏏ VOL ⏏ tipke	10
	TP - aktivna usluga obavijesti o stanju u prometu putem radija	27		⏏ : smanjivanje glasnoće	
	🔌 vanjski uređaj priključen na USB priključak	31		⏏ : povećavanje glasnoće	
	🔌 - pomoćni uređaj priključen na AUX ulaz	31			

Kontrole na kolu upravljača

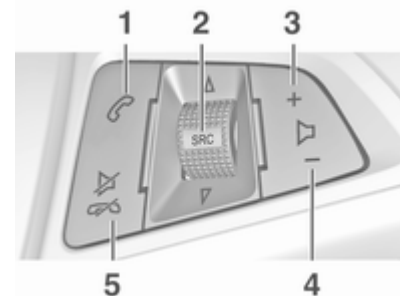

1 📞 tipka

Kratki pritisak: prihvaćanje telefonskog poziva 44
 ili biraj broj na listi poziva 48

Dugi pritisak: otvaranje liste poziva 48
 ili uključivanje/
 isključivanje handsfree načina rada 48

2	SRC (izvor)	10
	Pritisnite: odabir izvora zvuka	10
	Ako je aktivan radio: zakrenite gore/dolje za odabir sljedeće/prethodne memorirane radio postaje	21
	Ako je vanjski uređaj aktivan: okrenite prema gore/dolje za odabir sljedeće/prethodne pjesme/poglavlja/slike	34
	Ako je portal telefona aktivan i popis poziva otvoren (pogledajte pol. 1): okrenite prema gore/dolje za odabir sljedećeg/ prethodnog unosa u popisu poziva	48
	Ako je portal telefona aktivan i poziv je na čekanju: okrenite prema gore/dolje za prebacivanje između poziva	48
3	Pojačavanje glasnoće	

4	Smanjivanje glasnoće	
5	 tipka	
	Pritisak: završetak/ odbijanje poziva	48
	ili zatvaranje liste poziva	48
	ili aktiviranje/deaktiviranje funkcije isključivanja zvuka ...	10

Korištenje

Elementi upravljanja

Infotainment sustavom se upravlja putem funkcijskih tipki, zaslona osjetljivog na dodir i izbornika prikazanih na zaslonu.

Unosi se vrše opcijski putem:

- središnje upravljačke jedinice na ploči s instrumentima
- audio kontrola na kolu upravljača

Uključivanje ili isključivanje infotainment sustava

Pritisnite  tipku. Nakon uključivanja infotainment sustava zadnji odabrani izvor postaje aktivan.

Automatsko isključivanje

Ako je infotainment sustav uključen putem gumba  kada je kontakt bio isključen, ponovno će se automatski isključiti 10 minuta nakon zadnjeg unosa korisnika.

Podešavanje glasnoće

Pritisnite jedan od gumba ∇ **VOL** \wedge . Aktualna postavka je prikazana na zaslonu.

Opcijski, korištenje zaslona osjetljivog na dodir: pokazivač glasnoće prstom pomičite u lijevo ili desno.

Kad je Infotainment sustav uključen, postavljena je zadnja odabrana glasnoća ako je ta glasnoća manja od maksimalne glasnoće pri uključivanju. Pronađite detaljan opis \rightarrow 18.

Glasnoća ovisno o brzini

Kada je aktivirana glasnoća ovisno o brzini \rightarrow 18 glasnoća se automatski prilagođava kako bi se kompenzirala buka ceste i vjetra tijekom vožnje.

Glasnoća obavijesti o prometu (TA)

Glasnoća obavijesti o prometu može se zasebno podesiti \rightarrow 18.

Potpuno stišavanje

Pritisnite jedan od gumba ∇ **VOL** \wedge , a zatim dodirnite gumb \blacktriangleleft na zaslonu u prikazanom izborniku glasnoće.

Za ponovno prekidanje funkcije isključivanja zvuka: pritisnite jedan od gumba ∇ **VOL** \wedge . Posljednje odabrana glasnoća ponovno se postavlja.

Ograničenje glasnoće pri visokim temperaturama

Pri vrlo visokim temperaturama u unutrašnjosti vozila sustav Infotainment ograničava maksimalnu podesivu glasnoću. Ako je potrebno, glasnoća se smanjuje automatski.

Načini rada

Pritisnite tipku ☰ za prikaz početnog izbornika.



Napomena

Pronađite detaljan opis upotrebe izbornika putem zaslona osjetljivog na dodir \rightarrow 13.

Audio

Odaberite gumb **Audio** na zaslonu kako biste otvorili glavni izbornik posljednje odabranog audio načina rada.

Odaberite gumb **Izvor** na zaslonu u gornjoj liniji izbornika kako biste otvorili padajući popis.



Za promjenu drugog audio načina: dodirnite jednu od stavki popisa.

Pronađite detaljan opis za:

- Radio funkcije (**AM, FM, DAB**)
↪ 21
- Eksterni uređaji (**USB, AUX, Bluetooth**) ↪ 34

Galerija

Odaberite gumb **Galerija** na zaslonu kako biste otvorili glavni izbornik posljednje odabranog načina rada za slike ili filmove.

Dotirnite **Izvor** u gornjoj liniji izbornika kako biste otvorili padajući popis.



Za promjenu drugog načina za slike ili filmove: dodirnite jednu od stavki popisa.

Pronađite detaljan opis za:

- Funkcije slike ↪ 37
- Funkcije filma ↪ 39

Telefon

Odaberite gumb **Telefon** na zaslonu za uspostavljanje Bluetooth veze između Infotainment sustava i mobilnog telefona.

Ako se veza ne može uspostaviti, prikazat će se glavni izbornik načina rada telefona.



Pronađite detaljan opis korištenja mobilnog telefona putem Infotainment sustava ↪ 48.

Ako se nikakva veza ne može uspostaviti, prikazat će se odgovarajuća poruka. Pronađite detaljan opis pripreme i uspostavljanja Bluetooth veze između Infotainment sustava i mobilnog telefona ↪ 44.

Aplikacije

Odaberite gumb **Aplikacije** na zaslonu kako biste otvorili izbornik za odabir i pokretanje odobrenih aplikacija pametnog telefona koje podržava Infotainment sustav.



Pronađite detaljan opis ↗ 31 i ↗ 42.

Postavke

Odaberite gumb **Postavke** na zaslonu za otvaranje izbornika raznih postavki vezanih za sustav.



Vrijeme i datum i **Postavki za vozilo** opisani su u priručniku za vozilo.

Sve ostale postavke opisane su prema temi u odgovarajućim poglavljima ovog priručnika.

Osnovno korištenje

Komande za upravljanje izbornicima

Zaslon osjetljiv na dodir

Zaslon Infotainment sustava ima površinu osjetljivu na dodir, koja dopušta direktnu interakciju s prikazanim komandama za upravljanje izbornikom.

Na primjer, tipku na zaslonu možete aktivirati dodiranjem prsta, a položaj nekog pomičnog elementa na zaslonu možete promijeniti i povlačenjem prstom.

Oprez

Nemojte pri korištenju zaslona osjetljivog na dodir koristiti šiljaste ili tvrde predmete, kao što su kemijske olovke, olovke itd.

Tipka

Pritisnite tipku  za pristup početnom izborniku.



Putem zaslona osjetljivog na dodir tada možete pristupiti drugim izbornicima i funkcijama.

↩ gumb na zaslonu



Prilikom korištenja izbornika pritisnite gumb ↩ na zaslonu u odgovarajućem podizborniku kako biste se vratili na sljedeću višu razinu izbornika.

Korištenje izbornika (primjeri)

Biranje i aktiviranje tipke na zaslonu ili stavke izbornika



Dodirnite tipku na zaslonu ili odaberite stavku izbornika.

Aktivirana je pripadajuća funkcija sustava ili je prikazana poruka ili je prikazan podizbornik s dodatnim opcijama.

Napomena

U sljedećim su poglavljima radni postupci za biranje i aktiviranje tipke na zaslonu ili stavke izbornika putem zaslona osjetljivog na dodir opisani

kao "...odaberite...tipku na zaslonu..." ili "...odaberite...stavku izbornika...".

Poruke

Prije provođenja funkcije sustava ponekad će se pojaviti poruka s pitanjem. Ako je potrebno, potvrdite poruku ili odaberite jednu od opcija.

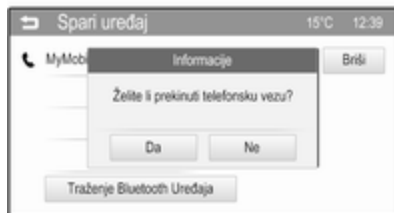

Biranje i aktiviranje gumba na zaslonu u poruci vrši se na način opisan za gumba na zaslonu u izborniku.

Pretraživanje dugog popisa stavki izbornika



Ako su raspoložive i neke stavke koje nisu prikazane na zaslonu, prikazuje je traka za pomicanje.

Za pretraživanje popisa stavki izbornika:

- Dodirnite gumbе ▲ ili ▼ trake za pomicanje,
- ili
- prstom povlačite pomični element traka za pomicanje prema gore ili dolje

Prilagođavanje postavki

Dolje su prikazani i objašnjeni različiti tipovi postavki raspoloživi u različitim izbornicima za postavke.

Primjer: Prikaz postavki

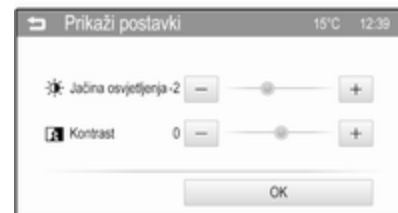

Dodirnite gumbе - ili + na zaslonu ili pomaknite pokazivač uz određenu postavku i podesite tu postavku. Odabir potvrdite biranjem gumba **OK** na zaslonu.

Napomena

U sljedećim su poglavljima radni postupci za podešavanje postavki putem zaslona osjetljivog na dodir opisani kao

"...podesite...postavke...".

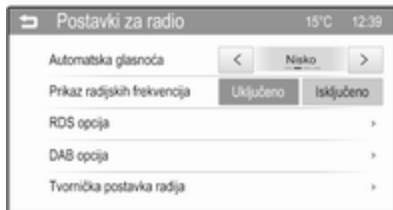
Primjer: Postavke radija

Dodirnite gumb < ili > na zaslonu pored postavke kako biste odabrali jednu od dostupnih opcija ili postavili posebnu vrijednost.

Napomena

U sljedećim poglavljima radni koraci za prebacivanje na drugu opciju putem zaslona osjetljivog na dodir opisivat će se putem "...postavite na...'naziv/vrijednost opcije'...".

Primjer: opcija RDS

Dodirnite gumb **Uključeno** na zaslonu ili gumb **Isključeno** na zaslonu pored postavke kako biste uključili ili isključili ovu opciju.

Napomena

U sljedećim su poglavljima radni postupci za prebacivanje postavki na **Uključeno** ili **Isključeno** putem

zaslona osjetljivog na dodir opisani kao "...postavite...na...**Uključeno**" ili "...postavite...na...**Isključeno**...".

Primjer: popis kategorija DAB

Dodirnite stavku s popisa kako biste odabrali ili poništili odabir opcije. Ako odaberete stavku s popisa, u kućici pored stavke prikazat će se kvačica.

Napomena

U sljedećim poglavljima radni koraci za odabir opcije putem zaslona osjetljivog na dodir opisivat će se putem "...odaberite...'naziv opcije'...".

Postavke tona

U izborniku postavki tona mogu se postaviti karakteristike tona različito za svako valno područje i svaki vanjski izvor zvuka. Izborniku se može pristupiti sa svakog pojedinog glavnog izbornika zvuka.

Za otvaranje izbornika postavki tona odaberite gumb **IZBO** na zaslonu u donjoj liniji odgovarajućeg glavnog izbornika. Ako je potrebno, krećite se kroz popis stavki izbornika i odaberite **Postavki tona**. Prikazuje se odgovarajući izbornik.



EQ

(EQ: ekvalizator)

Koristite ovu postavku za optimizaciju tona prema stilu glazbe, odnosno **Rock** ili **Klasična**.

Odaberite željeni stil zvuka. Ako odaberete **Ručno**, možete ručno podesiti sljedeće postavke.

Bas

Putem ovih postavki istaknite ili potisnite duboke frekvencije iz audio uređaja.

Postavite **Bas** na vrijednost između **-12** i **12**.

Srednji

Putem ovih postavki istaknite ili potisnite srednje frekvencije iz audio izvora.

Postavite **Srednji** na vrijednost između **-12** i **12**.

Visoki

Putem ovih postavki istaknite ili potisnite visoke frekvencije iz audio uređaja.

Postavite **Visoki** na vrijednost između **-12** i **12**.

Podešavanje balansa i regulatora jačine

Koristite sliku s desne strane izbornika za podešavanje balansa i regulatora jačine.

Kako biste odredili točku u putničkom prostoru gdje će zvuk biti najjači, dodirnite odgovarajuće mjesto na slici. Osim toga, možete i prstom pomaknuti crveni pokazivač na željeno mjesto.

Napomena

Postavke balansa i regulatora jačine vrijede za sve audio izvore. Ne mogu se zasebno podešavati za svaki audio izvor.

Vraćanje na tvornički zadane postavke

Odaberite tipku **Izbriši** na zaslonu.

Spremanje trenutnih postavki

Odaberite tipku **OK** na zaslonu.

Postavke glasnoće

Podešavanje maksimalne glasnoće pri pokretanju

Pritisnite tipku  i zatim odaberite dugme **Postavke** na zaslону.

Krećite se kroz popis do stavke **Maks. početna glasnoća** izbornika.



Postavite **Maks. početna glasnoća** na vrijednost između **13** i **37**.

Podešavanje glasnoće ovisno o brzini

Pritisnite tipku  i zatim odaberite dugme **Postavke** na zaslону.

Odaberite **Postavki za radio** kako biste prikazali odgovarajući izbornik.

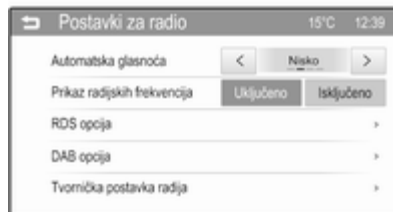

Za podešavanje stupnja podešavanja glasnoće postavite **Automatska glasnoća** na **Isključeno**, **Nisko**, **Sredina** ili **Velik**.

Isključeno: nema povećanja glasnoće s porastom brzine.

Velik: maksimalno povećanje glasnoće s porastom brzine.

Prilagođavanje glasnoće prometnih obavijesti

Glasnoća obavijesti o stanju u prometu može se zadati zasebno na razinu neovisnu od razine "normalne" glasnoće.

Pritisnite tipku  i zatim odaberite dugme **Postavke** na zaslону.

Odaberite **Postavki za radio** i zatim **RDS opcija** za prikaz odgovarajućeg izbornika.



Postavite **TP glasnoća** na vrijednost između **0** i **63**.

Podešavanje glasnoće melodije zvona

Pritisnite tipku  i zatim odaberite dugme **Postavke** na zaslonu.

Odaberite **Postavki spajanja** kako biste prikazali odgovarajući izbornik.

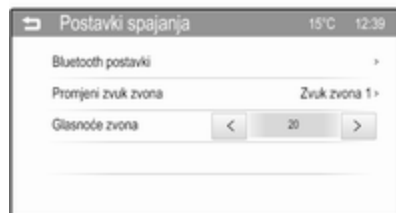

Postavite **Glasnoće zvona** na vrijednost između **0** i **63**.

Uključivanje ili isključivanje funkcije glasnoće bip signala

Ako je funkcija glasnoće bip signala aktivirana, svako dodirivanje gumba na zaslonu ili stavke izbornika označava se bip signalom.

Pritisnite tipku  i zatim odaberite dugme **Postavke** na zaslonu.

Krećite se kroz popis do stavke **Glasnoća "bipa" za dodir** izbornika.



Postavite funkciju na **Uključeno** ili **Isključeno**.

Postavke sustava

Podešavanje jezika

Pritisnite tipku  i zatim odaberite dugme **Postavke** na zaslonu.

Odaberite stavku izbornika **Jezici (language)** za prikaz odgovarajućeg izbornika.



Za podešavanje jezika izbornika: dodirnite željeni jezik.

Uključivanje ili isključivanje funkcije kretanja kroz tekst

Ako se na zaslonu prikazuje dugi tekst, po njemu se možete kretati neprekidno ili ga jednom prijeći uz prikaz u skraćenom obliku.

Pritisnite tipku  i zatim odaberite dugme **Postavke** na zaslonu.

Krećite se kroz popis do stavke **Pomicanje kroz tekst** izbornika.



Ako želite neprekidno kretanje kroz tekst, postavite funkciju na **Uključeno**.

Ako želite samo jednom prijeći kroz tekst, postavite na **Isključeno**.

Vraćanje na tvornički zadane postavke

Sve postavke poput postavki glasnoće i tona, popisa omiljenih stavki ili popisa Bluetooth uređaja mogu se ponovno postaviti na tvornički zadane postavke.

Pritisnite tipku  i zatim odaberite dugme **Postavke** na zaslonu.

Odaberite **Postavki za radio** kako biste prikazali odgovarajući izbornik.

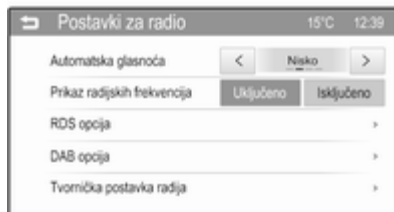

Za ponovno postavljanje svih postavki: dodirnite stavku **Tvornička postavka radija** izbornika i potvrdite poruke koje se naknadno javljaju.

Prikaz verzije sustava

Pritisnite tipku  i zatim odaberite dugme **Postavke** na zaslonu.

Krećite se kroz popis i odaberite stavku **Verzija sistema** izbornika.

Radio

Korištenje	21
Traženje postaje	21
Liste automatskih memorija	22
Liste favorita	23
Izbornici valnog područja	23
Radio data system (RDS)	27
Digitalno emitiranje zvuka	28

Korištenje

Aktiviranje radija

Pritisnite tipku  i zatim odaberite dugme **Audio** na zaslonu. Prikazuje se posljednje birani audio glavni izbornik.

Odaberite gumb **Izvor** na zaslonu za otvaranje padajućeg popisa.



Odaberite **AM**, **FM** ili **DAB** radio.

Primat će se program zadnje reproducirane postaje na odabranom valnom području.

Napomena

Za prikaz informacija na trenutno aktivnoj radio postaji: dodirnite zaslon.

Traženje postaje

Automatsko traženje postaje



Kratko pritisnite jedan od gumba **TRAŽI** za reprodukciju prethodnu ili sljedeću postaju iz memorije postaja.

Ručno traženje postaje

Dodirnite i zadržite jedan od gumba ◀◀ **TRAŽI** ▶▶ na zaslону. Otpustite gumb kada približno dosegnete traženu frekvenciju.

Vrši se traženje sljedeće postaje koja se može primati i automatski se reproducira.

Napomena

Ručno traženje postaje: Ak radio ne pronađe postaju, automatski se prebacuje na osjetljiviju razinu traženja. Ako još uvijek ne može pronaći postaju, ponovno se postavlja zadnja aktivna frekvencija.

Napomena

FM valno područje: kada je RDS funkcija aktivirana, traže se samo RDS postaje ↻ 27 i kada je aktivirana usluga prometnog radija (TP), traže se samo postaje s prometnim uslugama ↻ 27.

Podešavanje postaje

Dodirnite i zadržite ili ponovljeno dodirujte jedan od gumba ◀ **BIRAJ** ▶ kako biste podesili frekvenciju željene radio postaje.

Ako je **Prikaz radijskih frekvencija u Postavki za radio** izborniku (pogledajte nižu napomenu) postavljen na **Uključeno**, prikazat će se traka za podešavanje nakon dodirivanja jednog od gumba ◀ **BIRAJ** ▶ na zaslону.



Sada možete ručno podešavati ili tražiti radio postaje.

Napomena

Kako biste otvorili izbornik **Postavki za radio**: pritisnite gumb , odaberite gumb na zaslону **Postavke**, a zatim odaberite stavku izbornika **Postavki za radio**.

Liste automatskih memorija

Postaje koje se najbolje primaju na valnom području mogu se tražiti i memorirati automatski putem funkcije automatskog memoriranja.



Svako valno područje ima 3 liste automatskih memorija (**AS 1/3**, **AS 2/3** i **AS 3/3**), i na svaku od njih se može memorirati 5 postaja.

Napomena

Ako se kartica **FAV** prikazuje u prvom planu: dodirnite **AS** na kartici za prikaz listi automatskih memorija.

Napomena

Istaknuta je postaja koja se trenutno prima.

Memoriranje postaja

Ako je potrebno, dodirnite karticu **AS** za prikaz lista automatskih memorija.

Dodirnite i zadržite karticu **AS** na nekoliko sekundi. Prikazuje se poruka i postaje s najboljim prijemom u aktivnom valnom području spremaju se u liste automatskih memorija.

Napomena

Ako nema postaja spremljenih na popis postaja **AS**, popisi će se automatski ažurirati nakon što prvi put odaberete karticu **AS**.

Pozivanje postaja

Ako je potrebno, dodirnite karticu **AS** za prikaz lista automatskih memorija.

Ako je potrebno, dodirnite gumbе < ili > na zaslonu kako biste odabrali drugu listu automatskih memorija.

Odaberite unaprijed zadani gumb na kojoj je spremljena željena radio postaja.

Liste favorita

Postaje svih valnih područja se mogu ručno memorirati na liste favorita.



Dostupno je sedam popisa omiljenih stavki, od kojih se u svaki može spremi 5 postaja.

Napomena

Ako se kartica **AS** prikazuje u prvom planu: dodirnite **FAV** na kartici za prikaz popisa omiljenih stavki.

Napomena

Istaknuta je postaja koja se trenutno prima.

Memoriranje postaje

Ako je potrebno, dodirnite karticu **FAV** za prikaz lista favorita.

Ako je potrebno, dodirnite gumbе < ili > na zaslonu kako biste odabrali drugu listu favorita.

Za spremanje trenutno aktivne radio postaje na zadani gumb na zaslonu: dodirnite i zadržite gumb na zaslonu na nekoliko sekundi. Odgovarajući naziv postaje ili frekvencija sada se prikazuju na gumbu na zaslonu.

Pozivanje postaja

Ako je potrebno, dodirnite karticu **FAV** za prikaz lista favorita.

Ako je potrebno, dodirnite gumbе < ili > na zaslonu kako biste odabrali drugu listu favorita.

Odaberite unaprijed zadani gumb na kojoj je spremljena željena radio postaja.

Izbornici valnog područja

Alternativne mogućnosti za odabir postaje su dostupne putem izbornika specifičnih za valno područje.

Dotirnite gumb **IZBO** na zaslonu u donjem redu glavnog izbornika aktivnog radija za otvaranje posebnog podizbornika odgovarajućeg valnog područja.

Napomena

Sljedeći FM specifični zasloni su prikazani kao primjeri.



Lista favorita

Odaberite **Lista favorita** za prikaz svih postaja trenutno spremljenih na popis omiljenih stavki.



Odaberite željenu postaju.

Napomena

Trenutnu radio postaju označava simbol ► pored naziva postaje.

Liste postaja

Ovisno o izborniku valnog područja, odaberite **FM popis postaja**, **AM lista stanica** ili **DAB lista stanica**. Prikazuju se sve postaje koje se mogu primiti u relevantnom valnom području i u trenutnom području prijema.



Odaberite željenu postaju.

Napomena

Trenutnu radio postaju označava simbol ► pored naziva postaje.

Liste kategorije

Brojne RDS ⇄ 27 i DAB ⇄ 28 postaje šalju PTY kod, koji označava tip programa kojeg emitiraju (npr. vijesti). Neke postaje mijenjaju i PTY kod ovisno o sadržaju koji se trenutno emitira.

Infotainment sustav memorira ove postaje, sortirane po tipu programa, na odgovarajućoj listi kategorije.

Napomena

Stavka podizbornika popisa kategorija dostupna je jedino za FM i DAB valna područja.

Za traženje tipa programa koji definiraju postaje odaberite opciju liste kategorije specifičnu za valno područje.

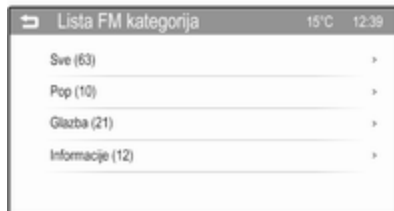

Prikazuje se popis vrsti programa koji su trenutno dostupni.

Napomena

Za DAB valno područje samo se odabrane kategorije ↔ 28 prikazuju na popisu kategorija.

Odaberite željeni tip programa. Prikazuje se lista postaja koje emitiraju program odabranog tipa. Odaberite željenu postaju.

Napomena

Trenutnu radio postaju označava simbol ► pored naziva postaje.

DAB obavijesti

Osim glazbenih programa, mnogo DAB postaja emitiraju i obavijesti raznih kategorija. Ako aktivirate neke ili sve kategorije, DAB usluga koja se trenutno prima se prekida nakon objave tih kategorija.

Aktiviranje kategorija obavijesti

Odaberite **DAB poruke** u izborniku valnog područja DAB. Prikazuje se popis kategorija.



Aktivirajte sve ili samo željene kategorije objava. Istovremeno se mogu odabrati različite kategorije obavijesti.

Napomena

DAB obavijesti se mogu primiti samo ako je aktivirano DAB valno područje.

Ažuriranje lista postaja

Ako se postaje spremne na posebnom popisu postaja valnog područja više ne mogu primiti, odaberite **Obnovi FM listu stanica**,

Obnovi AM listu stanica ili **Obnovi DAB listu stanica** ovisno o valnom području.

Napomena

Ako se ažurira lista postaja na specifičnom valnom području, također se ažurira i odgovarajuća lista kategorije (ako je dostupna).

Započinje traženje postaja i prikazuje se odgovarajuća poruka. Nakon što pretraživanje završi, prikazat će se odgovarajući popis postaja.

Napomena

Trenutnu radio postaju označava simbol ► pored naziva postaje.

Trenutni program EPG

Elektronički vodič programa (EPG) osigurava stalno ažurirane informacije o trenutnim i nadolazećim programima.

Napomena

Stavka podizbornika dostupna je jedino u izbornicima valnog područja DAB.

Za prikaz informacija o trenutno aktivnom programu odaberite **EPG trenutni program** u izborniku valnog područja DAB.

Popis postaja EPG

Popis EPG postaja sadrži postaje koje pružaju elektronički vodič programa.



Napomena

Stavka podizbornika dostupna je jedino u izbornicima valnog područja DAB.

Za prikaz trenutnih i nadolazećih programa odgovarajuće postaje odaberite gumb **Informacije** na zaslonu pored naziva postaje.

Intellitext

Funkcija **Intellitext** omogućuje prijem dodatnih informacija poput najava, financijskih informacija, sportskih vijesti, vijesti i sl.

Napomena

Stavka podizbornika dostupna je jedino u izbornicima valnog područja DAB.

Odaberite jednu od kategorija i odaberite posebnu stavku za prikaz detaljnih informacija.

Info

Za prikaz detaljnih informacija na trenutno aktivnoj DAB postaji odaberite stavku **Informacije** izbornika.

Napomena

Stavka podizbornika dostupna je jedino u izbornicima valnog područja DAB.

Postavke tona

Pronađite detaljan opis **Postavki tona** izbornika ↷ 17.

Radio data system (RDS)

RDS je usluga FM postaja koja značajno olakšava pronalaženje željene postaje i njen prijem bez problema.

Prednosti RDS-a

- Na zaslonu je umjesto frekvencije prikazano ime programa postaje.
- Prilikom traženja postaja infotainment sustav odabire samo RDS postaje.
- Infotainment sustav uvijek odabire najbolju frekvenciju prijema odabrane postaje putem AF-a (alternativna frekvencija).
- Ovisno o postaji koja se prima infotainment sustav prikazuje radio tekst koji sadrži, npr. informacije o aktualnom programu.

Izbornik RDS opcija

Za otvaranje izbornika za RDS konfiguraciju:

Pritisnite tipku  i zatim odaberite dugme **Postavke** na zaslonu.

Odaberite **Postavki za radio** i zatim **RDS opcija** za prikaz odgovarajućeg izbornika.



Napomena

Ako je **RDS** postavljen na **Isključeno**, neće se prikazati sve gore prikazane stavke izbornika.

Obavijesti o prometu (TA)

Postaje s uslugama prometnog radija su RDS postaje koje šalju vijesti o prometu. Ako je uključena usluga obavijesti o stanju u prometu, prekida se trenutno aktivna funkcija tijekom trajanja obavijesti o prometu.

Uključivanje i isključivanje obavijesti o stanju u prometu

Postavite stavku **TA** izbornika na **Uključeno** ili **Isključeno**.

Ako je usluga pružanja obavijesti o stanju u prometu aktivna, na gornjoj liniji svih glavnih izbornika prikazuje se **[TP]**. Ako aktualna postaja nije postaja s uslugama prometnog radija, TP je zasavljen i automatski započinje traženje sljedeće radio postaje s uslugama prometnog radija. Čim se pronađe postaja koja ima uslugu pružanja obavijesti o stanju u prometu, **TP** se označava. Ako se ne pronađe postaja koja daje obavijesti o stanju u prometu, TP ostaje zasavljen. Ako ne obavijesti o stanju u prometu ne emitiraju na odgovarajućoj postaji, prikazat će se poruka.

Za prekid obavijesti i povratak na prethodno aktiviranu funkciju: odaberite gumb **Opozovi** na zaslonu u poruci.

TP glasnoća

Glasnoća obavijesti o stanju u prometu može se zadati na vrijednost između **0** i **63**.

RDS konfiguracija

Postavite **RDS** na **Uključeno** ili **Isključeno**.

Radijski tekst

Ako je RDS funkcija aktiviran i RDS postaja se trenutno prima, informacije o trenutnom programu i glazbenom broju koji se reproducira prikazuju se ispod naziva programa.

Za prikaz ili skrivanje informacija postavite **Radijski tekst** na **Uključeno** ili **Isključeno**.

Regionalizacija

RDS postaje ponekad emitiraju regionalno različite programe na različitim frekvencijama.

Postavite **Regionalno** na **Uključeno** ili **Isključeno**.

Ako je regionalizacija uključena, biraju se alternativne frekvencije s istim regionalnim programom prema potrebi. Ako je regionalizacija isključena, alternativne frekvencije postaja se odabiru bez obzira na regionalne programe.

Zamrzavanje kretanja za PSN

Neke RDS postaje ne samo da prikazuju naziv usluge programa (PSN) na zaslonu već i prikazuju dodatne informacije o trenutnom programu. Ako se prikazuju dodatne informacije, naziv programa je skriven.

Kako se dodatne informacije ne bi prikazivale, postavite **PSN zamrz. scrolla** na **Uključeno**.

Digitalno emitiranje zvuka

Digitalno emitiranje zvuka (DAB) je inovativni i univerzalni sustav emitiranja.

DAB postaje su označene imenom programa umjesto frekvencije emitiranja.

Opće napomene

- S DAB, nekoliko radio programa (servisi) se može emitirati na jednoj frekvenciji (ansambli).
- Osim visoke kvalitete digitalnih audio servisa, DAB također može slati podatke povezane s programom i mnogo drugih podatkovnih servisa uključujući informacije o putovanju i prometu.
- Sve dok dani DAB prijemnik može primati signal koji šalje postaja za emitiranje (čak i ako je signal vrlo slab), osigurana je reprodukcija zvuka.
- Nema iščezavanja signala (slabljenje zvuka koje je tipično za AM ili FM prijem). DAB signal se reproducira s konstantnom glasnoćom.

Ako je DAB signal preslab da bi ga prijemnik interpretirao, prijem se prekida u potpunosti. To se može izbjeći aktiviranjem **Serv. poveziv.**

DAB i/ili Serv. poveziv. FM na izborniku opcija za DAB (pogledajte u nastavku).

- Smetnje koje uzrokuju postaje koje su na bliskoj frekvenciji (fenomen koji je tipičan za AM i FM prijem) se ne događa kod DAB-a.
- Ako se DAB signal reflektira od prirodnih prepreka ili zgrada, kvaliteta prijema je poboljšana, dok je AM ili FM prijem u takvim slučajevima značajno oslabljen.

Izbornik DAB opcija

Za otvaranje izbornika za DAB konfiguraciju:

Pritisnite tipku  i zatim odaberite dugme **Postavke** na zaslonu.

Odaberite **Postavki za radio** i zatim **DAB opcija** za prikaz odgovarajućeg izbornika.



Postavke DAB kategorije

Za odabir kategorija koje će se prikazati na **DAB popis kategorija** na **Izbornik DAB** ⇨ 23, odaberite **Postavke DAB kategorije**. Prikazuje se odgovarajući izbornik.



Odaberite **Sve** ili odaberite i poništite odabir samo određenih kategorija iz dostupnih opcija.

Odaberite gumb **OK** na zaslonu kako biste potvrdili odabir.

DAB konfiguracija

U izborniku **DAB opcija** mogu se postaviti značajke koje se odnose na DAB radio prijem.

Povezivanje usluge DAB

Ako je ova funkcija aktivirana, uređaj se prebacuje na isti servis (program) na drugom DAB ansamblu

(frekvenciji, ako je dostupna) kada je DAB signal previše slab da bi ga prijemnik primio.

Postavite **Serv. poveziv. DAB** na **Uključeno** ili **Isključeno**.

Povezivanje usluge FM

Ako je ova funkcija aktivirana, uređaj se prebacuje na odgovarajuću FM postaju aktivne DAB usluge (ako je dostupna) kada je DAB signal previše slab da bi ga prijemnik primio.

Postavite **Serv. poveziv. FM** na **Uključeno** ili **Isključeno**.

Kompresija dinamičkog raspona

Ako je ova funkcija aktivirana, dinamičko područje DAB signala je smanjeno. To znači da se razina glasnijih zvukova smanjuje, a razina tiših zvukova povećava. Stoga se glasnoća infotainment sustava može pojačati do točke kada su čujni tihi zvukovi, bez da glasni zvukovi budu preglasni.

Postavite **Kontr. dinam. podr.** na **Uključeno** ili **Isključeno**.

Odabir frekvencijskog pojasa

S ovom funkcijom možete definirati koje DAB valne pojase sustav Infotainment prima.

Odaberite Samo L-Band

(1452 - 1492 MHz, zemaljski i satelitski radio) **Samo Band III** (174 - 240 MHz, zemaljski radio) ili **Oboje**.

Radio text (Radio tekst)

Ako je ova funkcija aktivirana, prikazuju se dodatne informacije o programu koji se trenutno prima ili glazbeni broj koji se trenutno reproducira poput naslova, izvođača, vrste glazbe, vijesti ili obavijesti o stanju u prometu.

Za prikaz ili skrivanje informacija postavite **Radijski tekst** na **Uključeno** ili **Isključeno**.

Prikaz slajdova

Ako je ova funkcija aktivirana, prikazuju se dodatne informacije o programu koji se trenutno prima ili glazbeni broj koji se trenutno reproducira u obliku slika, grafičkog prikaza ili kratkih video isječaka.

Za prikaz ili skrivanje tih slika, grafičkih prikaza ili video isječaka postavite **Prikaz slajdova** na **Uključeno** ili **Isključeno**.

Eksterni uređaji

Opće informacije	31
Reprodukcija zvuka	34
Prikaz slika	37
Reprodukcija filmova	39
Korištenje aplikacija pametnog telefona	42

Opće informacije



Na središnjoj konzoli ispod komandi klima uređaja nalaze se AUX priključak i USB priključak za priključivanje vanjskih audio podatkovnih izvora.

Oprez

Nemojte puniti USB dodatnu opremu na USB priključak. Stvaranje topline može dovesti do problema s učinkovitošću ili može oštetiti sustav Infotainment.

Napomena

Priključci se uvijek moraju održavati čistim i suhima.

AUX ulaz

Moguće je i povezati primjerice iPod ili drugi pomoćni uređaj na AUX ulaz.

Nakon priključivanja na AUX ulaz, audio signal pomoćnog uređaja šalje se putem zvučnika Infotainment sustava.

Postavke glasnoće i tona mogu se podesiti putem Infotainment sustava. Sve druge upravljačke funkcije reguliraju se putem pomoćnog uređaja.

Priključivanje uređaja

Za priključivanje pomoćnog uređaja na AUX ulazni priključak Infotainment sustava upotrijebite jedan od sljedećih kabela:

3 pola za audio izvor, 4 pola za izvor filma.

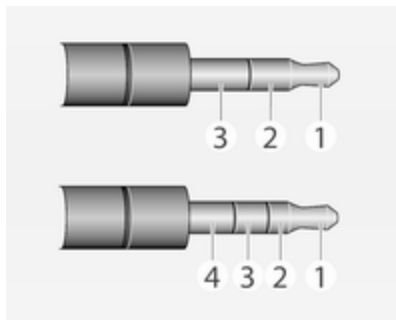

- 1 = Lijevi audio signal
- 2 = Desni audio signal
- 3 = Masa
- 4 = Video signal

AUX audio funkcija

Infotainment sustav može reproducirati glazbene datoteke s pomoćnih uređaja poput pametnih telefona ili iPod/iPhone proizvoda.

AUX funkcija za filmove

Infotainment sustav može reproducirati filmske datoteke s pomoćnih uređaja poput pametnih telefona ili iPod/iPhone proizvoda.

Napomena

Kako biste koristili funkciju gledanja filmova pomoću iPod/iPhone uređaja, priključite uređaj isključivo na AUX priključak. Stalna veza ne može se uspostaviti putem USB priključka.

USB priključak

Na USB priključak možete priključiti MP3 uređaj, USB memoriju, SD karticu (putem USB konektora/adaptera) ili iPod.

Ako su povezani s USB ulazom, razne funkcije gore navedenih uređaja mogu se regulirati putem komandi i izbornika sustava Infotainment.

Napomena

Infotainment sustav ne podržava sve modele MP3 uređaja, USB memorije, SD kartice ili iPod.

Priključivanje/odvajanje uređaja

Priključite USB uređaj ili iPod na USB priključak. Za iPod upotrijebite odgovarajući kabel za povezivanje. Funkcija glazbe automatski započinje.

Napomena

Ako priključite USB uređaj ili iPod koji se ne mogu pročitati, prikazat će se odgovarajuća poruka o pogrešci i sustav Infotainment automatski se će prebaciti na prethodnu funkciju.

Za odvajanje USB uređaja ili iPod uređaja odaberite drugu funkciju te uklonite USB uređaj.

Opres

Izbjegavajte odvajanje uređaja tijekom trajanja reprodukcije. To bi moglo oštetiti uređaj ili sustav Infotainment.

USB audio funkcija

Infotainment sustav može reproducirati glazbene datoteke s USB uređaja poput iPod/iPhone proizvoda.

USB funkcija za slike

Infotainment sustav može prikazati slike koje se nalaze na USB uređajima.

USB funkcija za filmove

Infotainment sustav može reproducirati filmove koji se nalaze na USB uređajima.

Napomena

Kako biste koristili funkciju gledanja filmova pomoću iPod/iPhone uređaja, priključite uređaj isključivo na AUX priključak. Stalna veza ne može se uspostaviti putem USB priključka.

Bluetooth

Audio uređaji s funkcijom Bluetooth (npr. mobiteli s glazbom, MP3 uređaji s funkcijom Bluetooth itd.), koji podržavaju muzičke profile Bluetooth A2DP i AVRCP, mogu biti bežično priključeni na Infotainment sustav.

Priključivanje uređaja

Pronađite detaljan opis o Bluetooth povezivanju ↗ 45.

Bluetooth audio funkcija

Infotainment sustav može reproducirati glazbene datoteke s Bluetooth uređaja poput pametnih telefona ili iPod/iPhone proizvoda.

Podrška za aplikacije pametnih telefona

Funkcija **Aplikacije** Infotainment sustava omogućuje pristup odobrenim aplikacijama pametnog telefona. Infotainment sustav odobrava ažuriranja aplikacija čim postanu dostupne.

Prije korištenja odobrene aplikacije pomoću kontrola i izbornika Infotainment sustava, odgovarajuću aplikaciju treba instalirati na pametni telefon.

Slijedite upute s pametnog telefona prilikom instaliranja odobrene aplikacije pametnog telefona.

Formati i mape datoteka

Maksimalni kapacitet uređaja koji podržava Infotainment sustav iznosi 2500 glazbenih datoteka, 2500 datoteka slika, 250 datoteka filmova, 2500 mapa i 10 faza struktura mapa. Podržani su jedino sustavi formatirani s FAT16/FAT32 sustavima podataka.

Napomena

Neke se datoteke možda neće ispravno reproducirati. Tome bi mogao biti razlog različiti format snimanja ili stanje datoteke.

Datoteke s internetskih dućana na koje se primjenjuje upravljanje digitalnim pravima ne mogu se reproducirati.

Infotainment sustav može reproducirati sljedeće audio, slikovne i filmske datoteke spremljene na eksternim uređajima.

Audio datoteke

Formati audio datoteka koji se mogu reproducirati su .mp3, .wma, .ogg i .wav.

Tijekom reprodukcije datoteke s informacijama s oznakom ID3, Infotainment sustav može prikazati informacije, npr. o naslovu pjesme i izvođaču.

Datoteke slika

Formati datoteka sa slikama koje se mogu prikazati su .jpg, .bmp, .png i .gif.

.jpg datoteke moraju imati sljedeće dimenzije: 64 do 5000 piksela u širini i 64 do 5000 piksela u visini.

.bmp, .png i .gif datoteke moraju imati sljedeće dimenzije: 64 do 1024 piksela u širini i 64 do 1024 piksela u visini.

Datoteke filmova

Formati datoteka s filmovima koji se mogu reproducirati su .avi, .mpg, .mp4, .divx, .xvid i .wmv.

Rezolucija datoteka mora biti unutar raspona od 720 piksela u širini i 576 piksela u visini. Omjer okvira mora biti manji od 30 fps.

Kodeki koji se mogu koristiti su divx, xvid, mpeg-1, mpeg-4 (mpg4, mp42, mp43) i wmv9 (wmv3).

Audio formati koji se mogu reproducirati su .mp3, .ac3, .aac i .wma.

Format podnaslova koji se može reproducirati je .smi.

Reprodukcija zvuka

Pomoćni uređaj

Aktivacija AUX funkcije

Ako pomoćni uređaj još nije priključen na Infotainment sustav, priključite uređaj ↗ 31. Prikazuje se AUX audio izbornik i reprodukcija audio zapisa počinje automatski.

Ako je pomoćni uređaj već priključen:

Ako je potrebno, pritisnite tipku  te odaberite gumb na zaslonu **Audio** kako biste otvorili posljednje odabrani audiozapis.

Ako je potrebno, odaberite gumb na zaslonu **Izvor** kako biste otvorili padajući popis te odaberite **AUX** za otvaranje odgovarajućeg audio glavnog izbornika.

Reprodukcija audiozapisa započinje automatski.



Napomena

Postavke glasnoće i tona mogu se podesiti putem sustava Infotainment. Sve ostale funkcije treba provesti putem dodatnog uređaja.

Promjena postavki tona

Odaberite gumb  **Postavki tona** na zaslonu za otvaranje odgovarajućeg izbornika. Pronađite detaljan opis ↗ 17.

USB uređaj i iPod

Aktivacija USB uređaja ili iPod funkcije

Ako USB uređaj ili iPod još nije priključen na Infotainment sustav, priključite uređaj ↻ 31. Prikazuje se odgovarajući audio glavni izbornik i reprodukcija audio zapisa počinje automatski.

Ako je USB uređaj ili iPod već priključen:

Ako je potrebno, pritisnite tipku  te odaberite gumb na zaslonu **Audio** kako biste otvorili posljednje odabrani audiozapis.

Ako je potrebno, odaberite gumb na zaslonu **Izvor** kako biste otvorili padajući popis te odaberite **USB** za otvaranje odgovarajućeg audio glavnog izbornika.

Reprodukcija audiozapisa započinje automatski.



Prekid i nastavak reprodukcije

Dodirnite gumb na zaslonu **II** kako biste prekinuli reprodukciju. Gumb na zaslonu mijenja se u **▶**.

Dodirnite gumb na zaslonu **▶** kako biste nastavili reprodukciju.

Reprodukcija sljedećeg ili prethodnog zapisa

Dodirnite gumb na zaslonu **▶▶** kako biste reproducirali sljedeći zapis.

Dodirnite gumb na zaslonu **◀◀** u roku od prve 2 sekunde nakon reprodukcije zapisa kako biste se vratili na prethodan zapis.

Povratak na početak trenutnog zapisa

Dodirnite gumb na zaslonu **◀◀** 2 sekunde nakon reprodukcije zapisa.

Brzo premotavanje prema naprijed i natrag

Držite pritisnutima gumb na zaslonu **◀◀** ili **▶▶**. Otpustite odgovarajući gumb kako biste se vratili na normalan način reprodukcije.

Možete i prstom pomaknuti pokazivač koji prikazuje položaj trenutnog zapisa u lijevo ili desno.

Ponovljena reprodukcija zapisa

Ponovljeno dodirujte gumb  na zaslonu kako biste odabrali jednu od sljedećih opcija.

- **1**: trenutan zapis ponovljeno se reproducira.
- **ALL**: svi zapisi na uređaju ponovljeno se reproduciraju.
- **OFF**: normalan način reprodukcije.

Nasumična reprodukcija zapisa

Ponovljeno dodirujte gumb  na zaslonu kako biste uključili ili isključili funkciju.

- **ON:** svi zapisi na uređaju reproduciraju se nasumičnim redoslijedom.
- **OFF:** normalan način reprodukcije.

Pregled informacija

Za prikaz informacija o zapisu koji se trenutno reproducira dodirnite zaslon. Prikazuje se poruka s informacijama, npr. o naslovu, izvođaču ili albumu, spremljena zajedno sa zapisom.

Korištenje izbornika glazbe

Dodirnite gumb na zaslonu **IZBO** kako biste otvorili odgovarajući izbornik glazbe.

Prikazuju se različite kategorije u kojima su zapisi sortirani, npr. **Direktoriji**, **Izvođači** ili **Albumi**.



Odaberite željenu kategoriju, podkategoriju (ako je dostupna), a zatim odaberite zapis.

Promjena postavki tona

Odaberite **Postavki tona** kako biste otvorili odgovarajući izbornik. Pronađite detaljan opis  17.

Bluetooth glazba

Aktiviranje funkcije Bluetooth glazbe

Ako Bluetooth uređaj još nije priključen na Infotainment sustav, uspostavite Bluetooth vezu  45, a zatim nastavite prema sljedećem opisu.

Ako je Bluetooth uređaj već priključen:

Ako je potrebno, pritisnite tipku  te odaberite gumb na zaslonu **Audio** kako biste otvorili posljednje odabrani audiozapis.

Ako je potrebno, odaberite gumb na zaslonu **Izvor** kako biste otvorili padajući popis te odaberite **Bluetooth** za otvaranje odgovarajućeg audio glavnog izbornika.

Reprodukcija audiozapisa započinje automatski.



Prekid i nastavak reprodukcije

Dodirnite gumb na zaslonu **II** kako biste prekinuli reprodukciju. Gumb na zaslonu mijenja se u **▶**.

Dodirnite gumb na zaslonu **▶** kako biste nastavili reprodukciju.

Reprodukcija sljedećeg ili prethodnog zapisa

Dodirnite gumb na zaslonu **▶▶** kako biste reproducirali sljedeći zapis.

Dodirnite gumb na zaslonu **◀◀** u roku od prve 2 sekunde nakon reprodukcije zapisa kako biste se vratili na prethodan zapis.

Povratak na početak trenutnog zapisa

Dodirnite gumb na zaslonu **◀◀** 2 sekunde nakon reprodukcije zapisa.

Brzo premotavanje prema naprijed i natrag

Držite pritisnutima gumb na zaslonu **◀◀** ili **▶▶**. Otpustite odgovarajući gumb kako biste se vratili na normalan način reprodukcije.

Ponovljena reprodukcija pjesme ili datoteke

Ponovljeno dodirujte gumb **↺** na zaslonu kako biste odabrali jednu od sljedećih opcija.

- **1**: trenutan zapis ponovljeno se reproducira.
- **ALL**: svi zapisi na uređaju ponovljeno se reproduciraju.
- **OFF**: normalan način reprodukcije.

Nasumična reprodukcija datoteke

Ponovljeno dodirujte gumb **⚡** na zaslonu kako biste uključili ili isključili funkciju.

- **ON**: svi zapisi na uređaju reproduciraju se nasumičnim redoslijedom.
- **OFF**: normalan način reprodukcije.

Napomena

Ovisno o mobilnom telefonu, neke od ovih funkcija možda neće biti dostupne.

Promjena postavki tona

Odaberite tipku **#** na zaslonu i otvorite izbornik **Postavki tona**. Pronađite detaljan opis ↗ 17.

Prikaz slika

Možete gledati slike s USB uređaja.

Napomena

Radi vaše sigurnosti, neke funkcije nisu omogućene dok se vozilo kreće.

Ako USB uređaj još nije priključen na Infotainment sustav, priključite uređaj ↗ 31, a zatim nastavite prema sljedećem opisu.

Ako je USB uređaj već priključen:

Ako je potrebno, pritisnite tipku **🖼️** te odaberite gumb na zaslonu **Galerija** kako biste otvorili posljednje odabrani glavni izbornik filma ili slike.

Ako je potrebno, odaberite gumb na zaslonu **Izvor** kako biste otvorili padajući popis te odaberite **USB (Slika)** za otvaranje odgovarajućeg glavnog izbornika.

Slika se automatski prikazuje.



Dodirnite zaslon kako biste pregledali sliku preko cijelog zaslona. Ponovno dodirnite gumb na zaslonu kako biste napustili način prikaza preko cijelog zaslona.

Prikaz sljedeće ili prethodne slike

Dodirnite gumb na zaslonu ► za prikaz sljedeće slike.

Dodirnite gumb na zaslonu ◀ za prikaz prethodne slike.

Okretanje slike

Dodirnite gume na zaslonu ↺ ili ↻ kako biste zakrenuli sliku u smjeru kazaljke na satu ili smjeru suprotnom od smjera kazaljke na satu.

Prikaz slajdova

Dodirnite gumb na zaslonu ▶ za prikaz slika spremjenih na USB uređaju u obliku slajdova.

Dodirnite zaslon kako biste prekinuli prikaz slajdova.

Povećanje slike

Dodirnite gumb na zaslonu ◻ jednom ili nekoliko puta kako biste povećali sliku, odnosno vratili je na originalnu veličinu.

Korištenje izbornika slika

Dodirnite gumb na zaslonu IZBO kako biste otvorili **USB Izbornik za foto**.

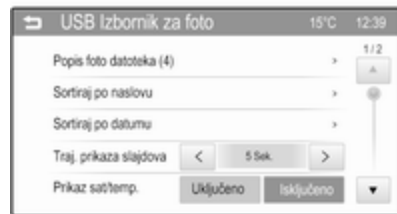

Popis foto datoteka

Prikazuju se svi popisi s datotekama slika. Potražite sliku koju želite prikazati i odaberite je.



Ako jednom dodirnete naziv datoteke slike, pored popisa datoteke prikazat će se manja slika pregleda. Ako je dodirnete još jednom ili ako odaberete gumb na zaslonu  ispod pregleda slike, slika će se prikazati na glavnom izborniku.

Sortiraj po naslovu

Prikazuje se popis svih datoteka slika prema abecednom redu.

Sortiraj po datumu

Prikazuje se popis svih datoteka slika sortiranih prema datumu, počevši od najnovije.

Traj. prikaza slajdova

Podesite vremenski slijed u kojem se slika prikazuje u prikazu slajdova.

Prikaz sat/temp.

Ako želite prikaz sata i temperature preko cijelog zaslona, **Prikaz sat/temp.** postavite na **Uključeno**.

Prikaži postavki

Podesite svjetlinu i kontrast prikaza slike.



Postavite **Jačina osvjjetljenja** na vrijednost između **-9** i **9**.

Postavite **Kontrast** na vrijednost između **-15** i **15**.

Reprodukcija filmova

Filmove možete gledati putem pomoćnog uređaja priključenog na AUX ulaz ili s USB uređaja priključenog na USB priključak.

Napomena

Kako biste koristili funkciju gledanja filmova pomoću iPod/iPhone uređaja, priključite uređaj isključivo

na AUX priključak. Stalna veza ne može se uspostaviti putem USB priključka.

Napomena

Radi vaše sigurnosti, funkcija gledanja filmova nije dostupna tijekom vožnje.

Pomoćni uređaj

Aktivacija AUX funkcije

Ako pomoćni uređaj još nije priključen na Infotainment sustav, priključite uređaj  31. Prikazuje se izbornik filmova putem AUX priključka i reprodukcija datoteka s filmovima počinje automatski.

Ako je pomoćni uređaj već priključen:

Ako je potrebno, pritisnite tipku  te odaberite gumb na zaslonu **Galerija** kako biste otvorili posljednje odabrani glavni izbornik filma ili slike.

Ako je potrebno, odaberite gumb na zaslonu **Izvor** kako biste otvorili padajući popis te odaberite **AUX (Film)** za otvaranje odgovarajućeg glavnog izbornika.

Reprodukcija datoteka s filmovima započinje automatski.

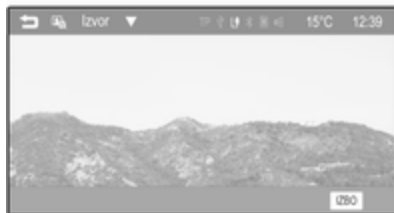

Napomena

Osim podešavanja glasnoće, tona i prikaza, svim funkcijama se mora upravljati putem dodatnog uređaja.

Upotreba izbornika filmova putem AUX priključka

Dodirnite gumb na zaslonu **IZBO** kako biste otvorili **AUX Izbornik filma**.

Detaljnije informacije o dostupnim postavkama potražite pod odgovarajućim opisima za USB uređaje u nastavku.

USB uređaj

Aktivacija funkcije USB uređaja

Ako USB uređaj još nije priključen na Infotainment sustav, priključite uređaj ↻ 31, a zatim nastavite prema sljedećem opisu.

Ako je USB uređaj već priključen:

Ako je potrebno, pritisnite tipku  te odaberite gumb na zaslonu **Galerija** kako biste otvorili posljednje odabrani glavni izbornik filma ili slike.

Ako je potrebno, odaberite gumb na zaslonu **Izvor** kako biste otvorili padajući popis te odaberite **USB (Film)** za otvaranje odgovarajućeg glavnog izbornika.

Reprodukcija datoteka s filmovima započinje automatski.



Prekid i nastavak reprodukcije

Dodirnite gumb na zaslonu **II** kako biste prekinuli reprodukciju. Gumb na zaslonu mijenja se u **▶**.

Dodirnite gumb na zaslonu **▶** kako biste nastavili reprodukciju.

Reprodukcija sljedećeg ili prethodnog zapisa

Dodirnite gumb na zaslonu **▶|** kako biste reproducirali sljedeću filmsku datoteku.

Dodirnite gumb na zaslonu **◀|** u roku od prvih 5 sekundi nakon reprodukcije filma kako biste se vratili na prethodnu filmsku datoteku.

Povratak na početak trenutnog filma

Dodirnite gumb na zaslonu ◀ 5 sekundi nakon reprodukcije filma.

Brzo premotavanje prema naprijed i natrag

Držite pritisnutima gumbe na zaslonu ◀ ili ▶. Otpustite odgovarajući gumb kako biste se vratili na normalan način reprodukcije.

Prikaz preko cijelog zaslona

Dodirnite gumb na zaslonu ⌂ kako biste se prebacili na način prikaza preko cijelog zaslona. Ponovno dodirnite gumb na zaslonu kako biste napustili način prikaza preko cijelog zaslona.

Upotreba izbornika filmova putem USB priključka

Dodirnite gumb na zaslonu **IZBO** kako biste otvorili izbornik filmova putem USB priključka.



Popis filmskih datoteka

Prikazuju se svi popisi s filmskim datotekama. Potražite film koji želite prikazati i odaberite ga. Započnite reprodukcija odgovarajućeg filma.

Prikaz sat/temp.

Ako želite prikaz sata i temperature preko cijelog zaslona, **Prikaz sat/temp.** postavite na **Uključeno**.

Prikaži postavki

Podesite svjetlinu i kontrast prikaza filma.

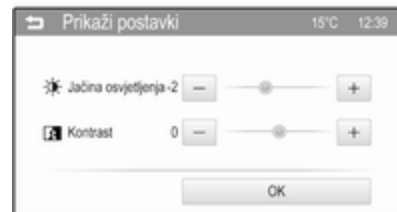

Postavite **Jačina osvjjetljenja** na vrijednost između **-9** i **9**.

Postavite **Kontrast** na vrijednost između **-15** i **15**.

Postavki tona

Pronađite detaljan opis ↗ 17.

Uključivanje ili isključivanje jezika zvuka i podnaslova

Ako film ima mogućnost odabira jezika zvuka i podnaslova, te opcije možete uključiti ili isključiti.

Odaberite gumb ◀ s desne strane zaslona.

Za uključivanje ili isključivanje jezika podnaslova, funkciju  postavite na **Uključeno** ili **Isključeno**.

Za uključivanje ili isključivanje jezika zvuka, funkciju  postavite na **Uključeno** ili **Isključeno**.

Korištenje aplikacija pametnog telefona

Prije korištenja odobrene aplikacije pomoću kontrola i izbornika Infotainment sustava, odgovarajuću aplikaciju treba instalirati na pametni telefon.

Podržane aplikacije

Pritisnite tipku , a zatim odaberite gumb **Aplikacije** na zaslону za otvaranje odgovarajućeg izbornika.

Izbornik prikazuje aplikacije za pametni telefon koje trenutno podržava Infotainment sustav.



U vrijeme tiska, podržane su sljedeće aplikacije:

- **Stitcher** – radio programi i podcasti na zahtjev.
- **BringGo** – detaljna GPS navigacija.
- **Tuneln** – internetski radio.

Detaljan opis odgovarajuće aplikacije možete pronaći na internetskoj stranici odgovarajućeg proizvođača softvera.

Pokretanje aplikacije

Ako još nije povezan s Infotainment sustavom, spojite pametni telefon:

- **iPod/iPhone:** priključite uređaj na USB priključak ⇨ 31.
- **Android:** uspostavite Bluetooth vezu ⇨ 45.

Pritisnite tipku , a zatim odaberite gumb **Aplikacije** na zaslону za otvaranje odgovarajućeg izbornika.

Dodirnite gumb na zaslону željene aplikacije. Veza s odgovarajućom aplikacijom instaliranom na priključeni pametni telefon je uspostavljena.

Glavni izbornik odgovarajuće aplikacije prikazuje se na zaslону Infotainment sustava.

Prikaz ili skrivanje ikona aplikacija

Možete odrediti koje će se odobrene aplikacije koje podržava Infotainment sustav moći vidjeti i odabrati u izborniku **Aplikacije**.

Odaberite gumb na zaslonu  **Postavke** u donjoj liniji glavnog izbornika **Aplikacije** kako biste otvorili **Postavka aplikacije** izbornik.



Odaberite ili poništite odabir željenih aplikacija pa odaberite gumb **OK** na zaslonu.

Telefon

Opće napomene	44
Bluetooth povezivanje	45
Hitan poziv	48
Rad	48
Mobilni telefoni i CB radio uređaji	53

Opće napomene

Portal telefona vam pruža mogućnost obavljanja telefonskog razgovora putem mikrofona u vozilu i zvučnika vozila kao i upravljanje najvažnijim funkcijama mobilnog telefona putem infotainment sustava u vozilu. Da biste mogli koristiti portal telefona, mobilni telefon mora biti spojen na Infotainment sustav putem Bluetooth veze.

Ne podržava svaki mobilni telefon sve funkcije telefona. Funkcije telefona koje se mogu koristiti ovise o određenom mobilnom telefonu i mrežnom pružatelju usluga. Dodatne informacije o tome ćete pronaći u uputama za uporabu za vaš mobilni telefon, ili pak možete kontaktirati svog pružatelja mrežnih usluga.

Važne informacije za upravljanje i sigurnost prometa

Upozorenje

Mobilni telefoni imaju utjecaj na vašu okolinu. Zbog toga su doneseni sigurnosni propisi i smjernice. Trebate se upoznati s određenim smjericama prije uporabe telefona.

Upozorenje

Uporaba handsfree mogućnosti (pričanje bez uporabe ruku) tijekom vožnje može biti opasna jer vam je koncentracija smanjena tijekom telefoniranja. Parkirajte vozilo prije uporabe handsfree mogućnosti. Poštujte propise zemlje u kojoj se trenutno nalazite. Ne zaboravite specijalne propise koji se primjenjuju u specifičnim područjima i uvijek isključite mobilni telefon ako je njegova

uporaba zabranjena, ako mobilni telefon uzrokuje smetnje ili ako dođe do opasne situacije.

Bluetooth

Bluetooth profili HFP, PBAP, GAP, SDP i SPP implementirani su u skladu sa standardom Bluetooth 2.1+EDR, a portal telefona ima certifikat Bluetooth Special Interest Group (SIG).

Više informacija o specifikacijama možete pronaći na internetu na <http://www.bluetooth.com>.

EU R & TTE usklađenost

CE 0678

Ovdje, izjavljujemo da je **Primopredajnik Bluetooth sustava** u skladu s osnovnim zahtjevima i drugim važećim odredbama Direktive 1999/5/EC.

Bluetooth povezivanje

Bluetooth je radio standard za bežično povezivanje npr. mobilnih telefona, iPod/iPhone modela ili drugih uređaja.

Prije ostvarivanja Bluetooth veze s Infotainment sustavom, funkcija Bluetooth mora biti aktivirana na Bluetooth uređaju i Bluetooth uređaj mora biti postavljen na "discoverable" (način otkrivanja). Dodatne informacije potražite u korisničkom priručniku za Bluetooth uređaj.

Putem izbornika **Bluetooth postavki** provodi se prepoznavanje izbornika (izmjena PIN-a između Bluetooth uređaja i Infotainment sustava) i povezivanje Bluetooth uređaja na Infotainment sustav.

Izbornik Bluetooth postavki

Pritisnite tipku  i zatim odaberite dugme **Postavke** na zaslону.

Odaberite **Postavki spajanja** i zatim **Bluetooth postavki** za prikaz odgovarajućeg izbornika.



Uparivanje uređaja

Važne informacije

- Sustav može upariti do pet uređaja.
- Samo jedan prepoznati uređaj može u određenom trenutku biti povezan s Infotainment sustavom.
- Prepoznavanje obično treba provesti samo jedanput, osim kada je uređaj izbrisan s popisa prepoznatih uređaja. Ako je uređaj već prethodno uparen, Infotainment sustav automatski uspostavlja vezu.

Uparivanje novog uređaja putem izbornika postavki za Bluetooth

1. Pritisnite tipku  i zatim odaberite dugme **Postavke** na zaslону.

Odaberite **Postavki spajanja** i zatim **Bluetooth postavki** za prikaz odgovarajućeg izbornika.

2. Na Infotainment sustavu: postavite funkciju **Omogućeno otkrivanje** na **Uključeno** kako bi Infotainment sustav bio vidljiv Bluetooth uređaju.

Na Bluetooth uređaju: uključite Bluetooth funkciju i način otkrivanja.

3. Na Infotainment sustavu: odaberite **Spari uređaj** za prikaz odgovarajućeg podizbornika.

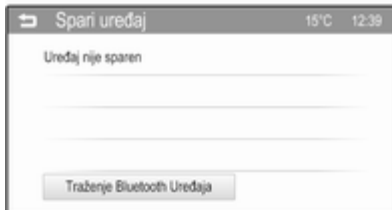

4. Na Infotainment sustavu: dodirnite gumb **Traženje Bluetooth Uređaja** na zaslону. Svi Bluetooth uređaji koji se mogu otkriti u okruženju prikazuju se na popisu.
5. Dodirnite Bluetooth uređaj koji želite upariti.
6. Ako je SSP (sigurno jednostavno uparivanje) podržano: Potvrdite poruke na Infotainment sustavu i Bluetooth uređaju. Ako SSP (sigurno jednostavno uparivanje) nije podržano:



Na Infotainment sustavu: prikazuje se poruka **Informacije** s upitom za unos PIN koda u Bluetooth uređaj.

Na Bluetooth uređaju: unesite PIN kod i potvrdite unos.

7. Infotainment sustav i uređaj su upareni.



Napomena

Ako je Bluetooth uređaj uspješno uparen, simbol  pored Bluetooth uređaja označava da je funkcija telefona omogućena, a simbol  pored Bluetooth uređaja označava da je Bluetooth funkcija glazbe omogućena.

Napomena

Priključeni uređaj i dostupne opcije su označene.

Napomena

Ako Bluetooth povezivanje ne uspije, na zaslonu sustava Infotainment prikazat će se poruka o pogrešci.

- Imenik se automatski preuzima u Infotainment sustav. Ako ovu funkciju ne podržava Bluetooth uređaj, prikazuje se odgovarajuća poruka.

Uparivanje novog uređaja putem izbornika telefona

Pritisnite tipku  i zatim odaberite dugme **Telefon** na zaslonu.

Potvrdite poruku **Informacije** u kojoj se nalazi pitanje želite li upariti Bluetooth uređaj. Prikazuje se **Spari uređaj** izbornik.

Nastavite od koraka 4 kako je gore opisano.

Ako je uređaj uspješno uparen, prikazuje se glavni izbornik **Telefon**.



Promjena Bluetooth PIN koda

Pritisnite tipku  i zatim odaberite dugme **Postavke** na zaslonu.

Odaberite **Postavki spajanja, Bluetooth postavki** i zatim **Promijeni PIN kôd** za prikaz odgovarajućeg izbornika.

Unesite željeni četveroznamenasti PIN kod.

Za brisanje unesenog broja odaberite gumb  na zaslonu.

Unos potvrdite biranjem gumba **OK** na zaslonu.

Priključivanje uparenog uređaja

Pritisnite tipku  i zatim odaberite dugme **Postavke** na zaslonu.

Odaberite **Postavki spajanja, Bluetooth postavki** i zatim **Spari uređaj** za prikaz odgovarajućeg izbornika.

Odaberite Bluetooth uređaj koji želite povezati. Uređaj je povezan.

Odvajanje uređaja

Pritisnite tipku  i zatim odaberite dugme **Postavke** na zaslonu.

Odaberite **Postavki spajanja, Bluetooth postavki** i zatim **Spari uređaj** za prikaz odgovarajućeg izbornika.

Odaberite Bluetooth uređaj koji je trenutno povezan. Pojavit će se pitanje.

Odaberite gumb **Da** na zaslonu kako biste odvojili uređaj.

Brisanje uređaja

Pritisnite tipku  i zatim odaberite dugme **Postavke** na zaslonu.

Odaberite **Postavki spajanja, Bluetooth postavki** i zatim **Spari uređaj** za prikaz odgovarajućeg izbornika.

Odaberite gumb **Briši** na zaslonu pored Bluetooth uređaja. Pojavit će se pitanje.

Odaberite gumb **Da** na zaslonu kako biste izbrisali uređaj.

Informacije o uređaju

Pritisnite tipku  i zatim odaberite dugme **Postavke** na zaslonu.

Odaberite **Postavki spajanja, Bluetooth postavki** i zatim **Spari uređaj** za prikaz odgovarajućeg izbornika.

Prikazane informacije uključuju **Naziv uređaja, Adresa** i **PIN kôd**.

Hitan poziv

Upozorenje

Uspostava poziva se ne može jamčiti u svim situacijama. Zbog toga se nemojte oslanjati isključivo

na mobilni telefon kada je u pitanju životno važna komunikacija (npr. medicinski hitni slučaj)

U nekim mrežama može biti potrebno imati pravilno umetnutu SIM karticu u mobilni telefon.

Upozorenje

Imajte na umu da pozive možete upućivati i primati putem mobilnog telefona, ako je u području pokrivenom dovoljno jakim signalom. U određenim okolnostima hitni pozivi se ne mogu obaviti na svim mobilnim mrežama, moguće je da se ne mogu obaviti kada su aktivne određene mrežne usluge i/ili funkcije telefona. Upit o tome možete postaviti lokalnim mrežnim operaterima.

Broj za hitnu pomoć može biti različit ovisno o regiji i zemlji. Molimo da se najprije raspitate o točnom broju hitne službe za odgovarajuću regiju.

Uspostavljanje hitnog poziva

Birajte pozivni broj za hitne službe (napr. **112**).

Uspostavljena je telefonska veza s hitnom službom.

Odgovorite kada vas osoblje centra pita o vašem hitnom slučaju.

Upozorenje

Ne prekidajte poziv dok to od vas ne zatraži centar hitne službe.

Rad

Čim je uspostavljena Bluetooth veza između vašeg mobilnog telefona i Infotainment sustava, mnogim funkcijama mobilnog telefona možete upravljati putem Infotainment sustava.

Napomena

Kada je na mobilnom telefonu uključeno pričanje bez uporabe ruku (handsfree), operacije je i dalje dostupna, npr. preuzimanje poziva ili podešavanje glasnoće.

Nakon uspostavljanja veze između mobilnog telefona i Infotainment sustava podaci mobilnog telefona šalju se u Infotainment sustav. To može potrajati neko vrijeme, ovisno o mobitelu i količini podataka koje treba prenijeti. Tijekom tog razdoblja, korištenje mobilnog telefona putem Infotainment sustava moguće je samo do ograničenog stupnja.

Napomena

Ne podržava svaki mobitel sve funkcije portala telefona. Stoga su moguća odstupanja od palete opisanih funkcija s tim specifičnim mobitelima.

Glavni izbornik telefona

Pritisnite tipku , a zatim odaberite gumb **Telefon** na zaslonu za prikaz odgovarajućeg izbornika.



Napomena

Samo glavni izbornik **Telefon** je dostupan ako je mobilni telefon povezan sa sustavom Infotainment putem funkcije Bluetooth. Pronađite detaljan opis  45.

Mnoge funkcije mobilnog telefona odsad se mogu upravljati putem **Telefon** glavnog izbornika (i pridruženih podizbornika) te putem posebnih komandi telefona na upravljaču.



Početak telefonskog poziva

Unos telefonskog broja

Pritisnite tipku , a zatim odaberite gumb **Telefon** na zaslonu za prikaz odgovarajućeg izbornika.

Unesite telefonski broj putem tipkovnice na **Telefon** glavnom izborniku.

Kako biste izbrisali jedan ili više unesenih znakova, dodirnite ili držite gumb  na zaslonu.

Za pozivanje dodirnite gumb  na zaslonu ili pritisnite gumb  na upravljaču.

Korištenje telefonskog imenika

Napomena

Prilikom uparivanja mobilnog telefona sa sustavom Infotainment putem funkcije Bluetooth, imenik mobilnog telefona automatski se preuzima.

Ako se imenik ne preuzme, pogledajte korisnički priručnik mobilnog telefona.

Pritisnite tipku , a zatim odaberite gumb **Telefon** na zaslonu za prikaz odgovarajućeg izbornika.

Odaberite tipku **Telefonski Imenik** na zaslonu.



Brzo traženje

1. Krećite se kroz popis unosa u imeniku.
2. Dodirnite kontakt koji želite pozvati. Prikazan je izbornik sa svim telefonskim brojevima spremljenim za odabrani kontakt.

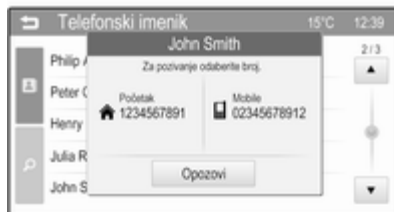

3. Odaberite željeni telefonski broj kako biste pokrenuli poziv.

Izbornik za pretraživanje

Ako telefonski imenik sadrži velik broj stavki, željeni kontakt možete jednostavno tražiti putem izbornika za pretraživanje.

Odaberite gumb  na zaslonu na izborniku **Telefonski imenik** kako biste prikazali karticu za pretraživanje.



Kao i kod telefona ili mobilnog telefona, slova su organizirana u abecedne grupe na gumbima na zaslonu: **abc, def, ghi, jkl, mno, pqrs, tuv i wxyz**.

Koristite gumb  na zaslonu za brisanje cijele grupe slova.

1. Odaberite gumb koji sadrži prvo slovo kontakta kojeg želite pronaći.

Na primjer: Ako ime kontakta kojeg želite pronaći počinje slovom 'g', odaberite gumb **ghi** na zaslonu.

Prikazat će se svi kontakti koji sadrže jedno od slova tog gumba, u ovom slučaju to su 'g', 'h' i 'i'.

2. Odaberite gumb koji sadrži drugo slovo kontakta kojeg želite pronaći.
3. Nastavite unositi sljedeća slova kontakta kojeg želite pronaći sve dok se željeni kontakt ne prikaže.
4. Dodirnite kontakt koji želite pozvati. Prikazan je izbornik sa svim telefonskim brojevima spremljenim za odabrani kontakt.
5. Odaberite željeni telefonski broj kako biste pokrenuli poziv. Prikazat će se sljedeći zaslon.





Korištenje povijesti poziva

Bilježe se svi dolazni, odlazni ili propušteni pozivi.

Pritisnite tipku , a zatim odaberite gumb **Telefon** na zaslonu za prikaz odgovarajućeg izbornika.

Odaberite gumb **Povijest Poziva** na zaslonu za prikaz odgovarajućeg izbornika.



Odaberite gumb  na zaslonu za odlazne pozive, gumb  na zaslonu za propuštene pozive i gumb  na zaslonu za dolazne pozive. Prikazat će se odgovarajući popis poziva.



Odaberite željeni unos za pokretanje poziva.

Ponovno biranje broja

Ponovno se može birati posljednji birani broj.

Pritisnite tipku , a zatim odaberite gumb **Telefon** na zaslonu za prikaz odgovarajućeg izbornika.

Dodirnite gumb  na zaslonu na nekoliko sekundi. Posljednje birani broj ponovno se poziva.

Korištenje brojeva za brzo biranje

Brojevi za brzo biranje koji su spremljeni na mobilnom telefonu također se mogu pozvati putem tipkovnice **Telefon** glavnog izbornika.

Pritisnite tipku , a zatim odaberite gumb **Telefon** na zaslonu za prikaz odgovarajućeg izbornika.

Unesite željeni broj za brzo biranje:

Ako se broj za brzo biranje sastoji od jednog broja, dugo pritisnite odgovarajući broj za pokretanje poziva.

Ako se broj za brzo biranje sastoji od dvije znamenke, dodirnite prvu znamenku pa dugo dodirnite drugu znamenku za pokretanje poziva.

Dolazni telefonski poziv

Preuzimanje poziva

Ako je odabrani audio uređaj, npr. radio ili USB način rada, uključen za vrijeme dolaznog poziva, zvuk tog audio izvora se isključuje i ostaje isključen do kraja poziva.

Prikazana je poruka s telefonskim brojem ili imenom (ako je raspoloživo) pozivatelja.

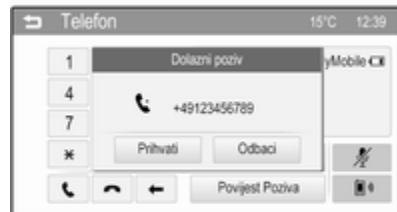

Za odgovor na poziv odaberite gumb **Prihvati** na zaslonu u poruci ili pritisnite tipku  na upravljaču.

Odbacivanje poziva

Za odbacivanje poziva odaberite gumb **Odbaci** na zaslonu u poruci ili pritisnite tipku  na upravljaču.

Promjena melodije zvona

Pritisnite tipku , a zatim odaberite dugme **Postavke** na zaslonu.

Odaberite **Postavki spajanja** i zatim **Promjeni zvuk zvona** za prikaz odgovarajućeg izbornika. Prikazuje se popis melodija zvona.



Odaberite jednu od melodija zvona. Pronađite detaljan opis na **Glasnoće zvona** ↗ 18.

Funkcije tijekom poziva

Tijekom poziva u tijeku prikazuje se **Telefon** glavni izbornik.



Privremeno isključivanje handsfree načina rada

Za nastavak razgovora putem mobilnog telefona odaberite gumb na zaslonu.

Za povratak na handsfree način rada ponovno odaberite zelenu tipku na zaslonu.

Napomena

Ako je aktivna, označen je odgovarajući simbol.

Privremeno isključivanje mikrofona

Za isključivanje zvuka mikrofona odaberite gumb na zaslonu.

Za ponovno uključivanje mikrofona ponovno odaberite gumb na zaslonu.

Napomena

Ako je aktivna, označen je odgovarajući simbol.

Prekidanje telefonskog poziva

Odaberite gumb na zaslonu kako biste završili poziv.

Mobilni telefoni i CB radio uređaji

Upute za ugradnju i smjernice za rukovanje

Obavezno se pridržavajte posebnih uputa proizvođača za ugradnju u vozilo i smjernica za rukovanje mobilnog telefona i handsfree uređaja prilikom ugradnje i rukovanja mobilnim telefonom. U suprotnom bi homologacijsko odobrenje za vozilo moglo postati nevažeće (EU direktiva 95/54/EC).

Preporuke za rad bez pogrešaka:

- Profesionalno ugrađena vanjska antena za postizanje maksimalnog dosega,
- Maksimalna snaga odašiljanja od 10 vati,
- Ugradnja telefona na prikladno mjesto, pogledajte odgovarajuću napomenu u korisničkom priručniku, poglavlje **Sustav zračnih jastuka**.

Zatražite savjet o unaprijed određenim mjestima ugradnje za vanjsku antenu ili držač opreme te načinima korištenja uređaja čija snaga odašiljanja premašuje 10 vati.

Korištenje handsfree uređaja bez vanjske antene uz standarde mobilnog telefona GSM 900/1800/1900 i UMTS dozvoljeno je jedino ako je maksimalna snaga odašiljanja mobilnog telefona 2 vata za GSM 900 ili 1 vat za ostale vrste.

Iz sigurnosnih razloga telefon nemojte koristiti tijekom vožnje. Čak i korištenje handsfree uređaja može ometati tijekom vožnje.

Upozorenje

Korištenje radio opreme i mobilnih telefona koji ne zadovoljavaju gore spomenute standarde za mobilne telefone, dozvoljeno je samo s antenom koja se nalazi izvan vozila.

Oprez

Mobilni telefoni i radio oprema mogu uzrokovati kvarove na elektronici vozila kada se koriste u unutrašnjosti vozila bez vanjske antene, osim ako se poštuju gore spomenuti propisi.

Kazalo pojmova

A	
Aktivacija AUX audio značajke.....	34
Aktivacija Bluetooth glazbe.....	34
Aktivacija filma putem AUX priključka.....	39
Aktivacija filma putem USB priključka.....	39
Aktivacija iPod audio značajke.....	34
Aktivacija radija.....	21
Aktivacija slike putem USB priključka.....	37
Aktivacija telefona.....	48
Aktivacija USB audio značajke.....	34
Aplikacije.....	31
Automatsko podešavanje glasnoće.....	18
AUX	
AUX audio izbornik.....	34
Izbornik filmova putem AUX priključka.....	39
Opće napomene.....	31
Priključivanje uređaja.....	31
Ažuriranje lista postaja.....	23
B	
Bluetooth	
Bluetooth glazbeni izbornik.....	34
Bluetooth povezivanje.....	45
Opće napomene.....	31
Priključivanje uređaja.....	31
Telefon.....	48
Uparivanje.....	45
Bluetooth povezivanje.....	45
Brojevi za brzo biranje.....	48
D	
DAB (Digitalni radio signal).....	28
Digitalno emitiranje zvuka.....	28
E	
Elementi upravljanja	
Infotainment sustav.....	8
Kolo upravljača.....	8
EPG.....	23
F	
Formati datoteka	
Audio datoteke.....	31
Datoteke filmova.....	31
Datoteke slika.....	31
Frekvencijski pojas.....	28
Funkcija za zaštitu od krađe.....	7
G	
Glasnoća	
Automatsko podešavanje glasnoće.....	18
Funkcija potpunog stišavanja....	10
Glasnoća bip signala.....	18

Glasnoća melodije zvona.....	18
Glasnoća ovisno o brzini.....	18
Maksimalna glasnoća pri pokretanju.....	18
Ograničenje glasnoće pri visokim temperaturama.....	10
Podešavanje glasnoće.....	10
TP glasnoća.....	18
Glasnoća bip signala.....	18

H

Hitan poziv.....	48
------------------	----

I

Intellitext.....	23
iPod	
iPod audio izbornik.....	34
Opće napomene.....	31
Priključivanje uređaja.....	31
Izbornici valnog područja.....	23

J

Jezik.....	10
------------	----

K

Kompresija dinamičkog raspona .	28
Kontrole na kolu upravljača.....	8
Kontrolna ploča sustava	
Infotainment.....	8
Korištenje.....	10, 21

AUX.....	31
Bluetooth.....	31
Eksterni uređaji.....	31
iPod.....	31
Izbornik.....	13
Radio.....	21
Telefon.....	48
USB.....	31

Korištenje aplikacija pametnog

telefona.....	42
Korištenje izbornika.....	13
Kretanje kroz tekst.....	10

L

Liste automatskih memorija.....	22
Memoriranje postaja.....	22
Pozivanje postaja.....	22
Liste favorita.....	23
Memoriranje postaja.....	23
Pozivanje postaja.....	23
Liste postaja.....	23

M

Maksimalna glasnoća pri pokretanju.....	18
Memoriranje postaja.....	22, 23
Mobilni telefoni i CB radio uređaji	53

N**Nazovi**

Dolazni poziv.....	48
Funkcije tijekom poziva.....	48
Početak telefonskog poziva.....	48
Zvuk zvonjenja.....	48

O**Obavijesti o prometu**

Aktiviranje.....	27
TP glasnoća.....	27
Odabir valnog područja.....	21
Opće informacije.....	31
Opće napomene.....	44
Aplikacije.....	31
Aplikacije pametnog telefona....	31
AUX.....	31
Bluetooth.....	31
DAB (Digitalni radio signal).....	28
Infotainment sustav.....	6
Telefon.....	44
USB.....	31
Osnovno korištenje.....	13

P

Početni izbornik.....	13
Podešavanje sustava	
Jezik.....	10
Kretanje kroz tekst.....	10
Postavke vozila.....	10

Sat i datum.....	10	Konfiguriranje RDS-a.....	27	Dolazni poziv.....	48
Tvorničke postavke radija.....	10	Korištenje.....	21	Funkcije tijekom poziva.....	48
Popis kategorija.....	23	Liste automatskih memorija.....	22	Glavni izbornik telefona.....	48
Postavke datuma.....	10	Liste favorita.....	23	Odabir melodije zvona.....	48
Postavke glasnoće.....	18	Liste postaja.....	23	Opće napomene.....	44
Postavke sata.....	10	Memoriranje postaja.....	22, 23	Povijest poziva.....	48
Postavke sustava.....	19	Obavijesti o prometu.....	27	Pozivi u nuždi.....	48
Postavke tona.....	17	Odabir valnog područja.....	21	Telefonski imenik.....	48
Postavke vozila.....	10	Podešavanje postaje.....	21	Unos broja.....	48
Potpuno stišavanje.....	10	Popis kategorija.....	23	Telefonski imenik.....	48
Povijest poziva.....	48	Popis postaja EPG.....	23	TP glasnoća.....	18
Pozivanje postaja.....	22, 23	Pozivanje postaja.....	22, 23	Traženje postaje.....	21
Pregled elemenata upravljanja.....	8	Radio data system (RDS).....	27	Tvorničke postavke radija.....	10
Prikaz postavki.....	37, 39	Regionalizacija.....	27		
Prikaz slika.....	37	Regionalni.....	27	U	
		TP glasnoća.....	27	Uključivanje Infotainment sustava	10
R		traženje postaje.....	21	Uparivanje.....	45
Rad.....	48	Trenutni program EPG.....	23	USB	
Radio		Radio data system (RDS).....	27	Izbornik filmova putem USB	
Aktiviranje.....	21	RDS.....	27	priključka.....	39
Ažuriranje lista postaja.....	23	Regionalizacija.....	27	Izbornik slika putem USB	
DAB obavijesti.....	23	Regionalni.....	27	priključka.....	37
Digitalno emitiranje zvuka		Reprodukcija filmova.....	39	Opće napomene.....	31
(DAB).....	28	Reprodukcija zvuka.....	34	Priključivanje uređaja.....	31
Frekvencijski pojas.....	28			USB audio izbornik.....	34
Intellitext.....	23	T			
Izbornici valnog područja.....	23	Telefon		Z	
Kompresija dinamičkog		Bluetooth.....	44	Zvuk zvonjenja	
raspona.....	28	Bluetooth povezivanje.....	45	Glasnoća melodije zvona.....	18
Konfiguriranje DAB-a.....	28	Broj za brzo biranje.....	48	Promjena melodije zvona.....	48

CD 3.0 BT / R 3.0

Uvod	60
Radio	73
CD Uređaj za reprodukciju	81
AUX ulaz	84
USB priključak	85
Bluetooth glazba	88
Telefon	90
Kazalo pojmova	100

Uvod

Opće napomene	60
Funkcija za zaštitu od krađe	61
Pregled elemenata upravljanja	62
Korištenje	67
Osnovno korištenje	69
Postavke tona	70
Postavke glasnoće	71

Opće napomene

Infotainment sustav vam pruža vrhunski sustav za informacije i zabavu u automobilu.

Pomoću FM, AM ili DAB radio funkcija možete registrirati do 36 postaja na šest omiljenih stranica.

Integrirani audio uređaj će vas zabavljati s audio CD-ima i MP3/WMA CD-ima.

Vanjske uređaje za spremanje podataka, npr. iPod, MP3 uređaj, USB memoriju ili prenosivi CD uređaj, možete priključiti na Infotainment sustav kao dodatne audio izvore, bilo kabelom bilo putem Bluetooth veze.

Infotainment sustav je dodatno opremljen portalom za telefon koji omogućava udobnu i sigurnu uporabu telefona u vozilu.

Opcijski, infotainment sustavom se može upravljati kontrolama na kolu upravljača.

Dobro osmišljen dizajn upravljačkih elemenata te jasni zasloni omogućavaju vam jednostavnu i intuitivnu kontrolu sustava.

Važne informacije o upravljanju i sigurnosti prometa

Upozorenje

Infotainment sustav se mora koristiti tako da se vozilom uvijek može sigurno upravljati. Ako ste u nedoumici, zaustavite vozilo i upravljajte Infotainment sustavom dok vozilo miruje.

Radio prijem

Radio prijem može biti poremećen statičkim smetnjama, bukom, izobličenjem ili gubitkom prijema zbog

- promjene udaljenosti u odnosu na odašiljač,
- višepojasnim prijemom zbog reflektiranja,
- zasjenjenja.

Funkcija za zaštitu od krađe







Infotainment sustav opremljen je elektroničkim sigurnosnim sustavom u svrhu zaštite od krađe.

Stoga infotainment sustav radi samo u vašem vozilu i za kradljivca je beskoristan.

Pregled elemenata upravljanja







Komandna ploča CD 3.0 BT

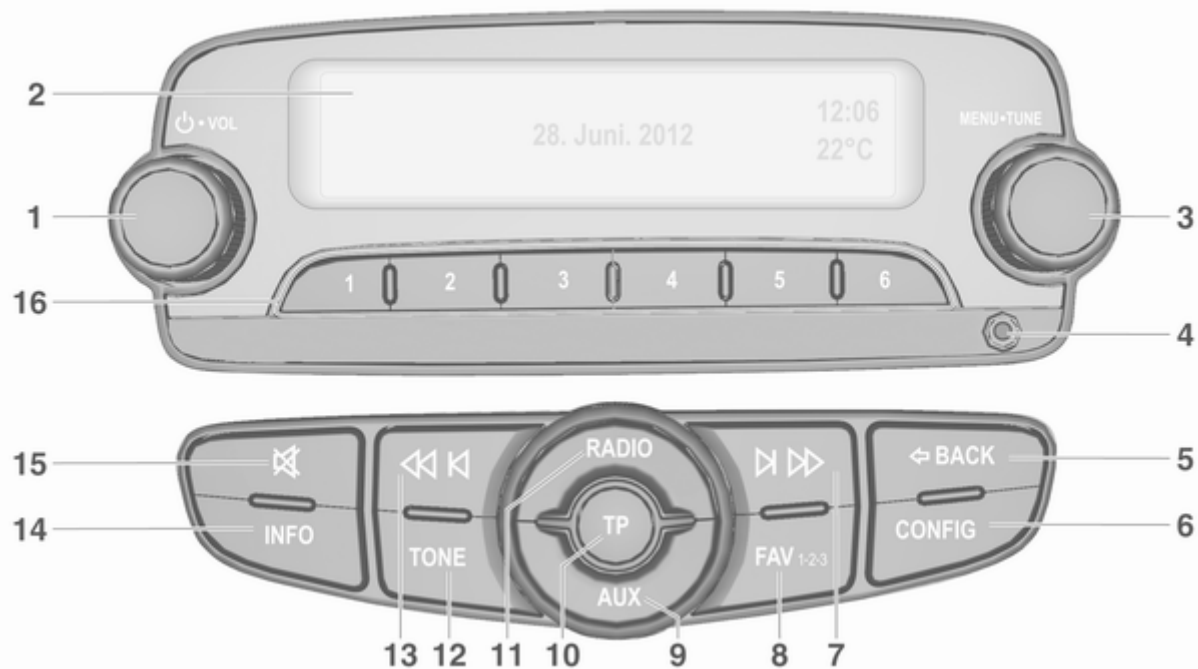

- | | | |
|---|--|---|
| <p>1  VOL kotačić</p> <p>Pritisnite: uključi/isključi infotainment sustav 67</p> <p>Zakrenite: podesi glasnoću ... 67</p> <p>2 Zaslon</p> <p>3 MENU-TUNE kotačić</p> <p>Središnja kontrola za odabir i kretanje u izbornicima 69</p> <p>4 AUX ulaz 84</p> <p>5  BACK tipka</p> <p>Izbornik: jedna razina natrag 69</p> <p>Unos: izbriši zadnji znak ili cijeli unos 69</p> <p>6 CONFIG tipka</p> <p>Podešavanje sustava 67</p> <p>7  tipka</p> <p>Radio: traži naprijed 73</p> <p>CD/MP3/WMA: preskoči naslov naprijed 82</p> | <p>8 FAV 1-2-3 tipka</p> <p>Liste automatskih memorija i favorita radija 75</p> <p>9 MEDIA tipka</p> <p>Aktivacija medija ili promjena audio izvora 67</p> <p>10 TP tipka</p> <p>Aktiviranje ili deaktiviranje usluge prometnog radija 77</p> <p>11 RADIO tipka</p> <p>Aktivira radio ili mijenja valno područje 73</p> <p>12 TONE tipka</p> <p>Postavke tona 70</p> <p>13  tipka</p> <p>Radio: traži natrag 73</p> <p>CD/MP3/WMA: preskoči naslov unatrag 82</p> | <p>14 INFO tipka</p> <p>Radio: Informacije o aktualnoj postaji</p> <p>CD/MP3/WMA: informacije o trenutnoj pjesmi</p> <p>15  /  tipka</p> <p>Otvori glavni izbornik telefona 90</p> <p>ili aktiviraj/deaktiviraj funkciju potpunog stišavanja 67</p> <p>16 Utor za disk</p> <p>17  tipka</p> <p>Izbacivanje diska 82</p> <p>18 Tipke radio postaja 1 - 6</p> <p>Dugi pritisak: memoriraj postaju 75</p> <p>Kratki pritisak: odaberi postaju 75</p> |
|---|--|---|

Komandna ploča R 3.0



- | | | |
|--|---|--|
| <p>1  VOL kotačić</p> <p>Pritisnite: uključi/isključi infotainment sustav 67</p> <p>Zakrenite: podesi glasnoću ... 67</p> <p>2 Zaslon</p> <p>3 MENU-TUNE kotačić</p> <p>Središnja kontrola za odabir i kretanje u izbornicima 69</p> <p>4 AUX ulaz 84</p> <p>5  BACK tipka</p> <p>Izbornik: jedna razina natrag 69</p> <p>Unos: izbriši zadnji znak ili cijeli unos 69</p> <p>6 CONFIG tipka</p> <p>Podešavanje sustava 67</p> <p>7   tipka</p> <p>Traženje unaprijed 73</p> <p>8 FAV 1-2-3 tipka</p> <p>Liste automatskih memorija i favorita radija 75</p> | <p>9 AUX tipka</p> <p>Aktiviranje pomoćnog uređaja 67</p> <p>10 TP tipka</p> <p>Aktiviranje ili deaktiviranje usluge prometnog radija 77</p> <p>11 RADIO tipka</p> <p>Aktivira radio ili mijenja valno područje 73</p> <p>12 TONE tipka</p> <p>Postavke tona 70</p> <p>13   tipka</p> <p>Traženje natrag 73</p> <p>14 INFO tipka</p> <p>Informacije o aktualnoj radio postaji</p> <p>15  tipka</p> <p>Aktiviranje/deaktiviranje funkcije potpunog stišavanja 67</p> | <p>16 Tipke radio postaja 1 - 6</p> <p>Dugi pritisak: memoriraj postaju 75</p> <p>Kratki pritisak: odaberi postaju 75</p> |
|--|---|--|

Kontrole na kolu upravljača

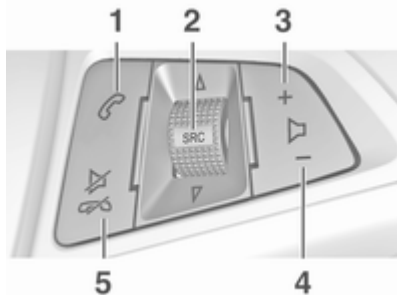
1  tipka

Kratki pritisak: prihvaćanje telefonskog poziva 90

ili aktiviranje funkcije ponovnog biranja 94

ili biraj broj na listi poziva 94

Dugi pritisak: otvaranje liste poziva 94

ili uključivanje/
isključivanje handsfree načina rada 94

2 SRC (izvor) 67

Pritisnite: odabir izvora zvuka 67

Ako je aktivan radio: zakrenite gore/dolje za odabir sljedeće/prethodne memorirane radio postaje 73

Ako je aktivan CD uređaj: zakrenite gore/dolje za odabir sljedećeg/prethodnog CD/MP3/WMA naslova 82

Ako je portal telefona aktivan i popis poziva otvoren (pogledajte pol. 1): okrenite prema gore/dolje za odabir sljedećeg/prethodnog unosa s popisa poziva 94

Ako je portal telefona aktivan i poziv je na čekanju: okrenite prema gore/dolje za prebacivanje između poziva 94

3 Pojačavanje glasnoće

4 Smanjivanje glasnoće

5  tipka

Pritisak: završetak/odbijanje poziva 94

ili zatvaranje liste poziva 94

ili aktiviraj/deaktiviraj funkciju potpunog stišavanja 67

Korištenje

Elementi upravljanja

Infotainment sustavom se upravlja putem funkcijskih tipki, **MENU-TUNE** kotačića i izbornika koji su prikazani na zaslonu.

Unosi se vrše opcijski putem:

- kontrolne ploče Infotainment sustava ↪ 62
- audio kontrola na kolu upravljača ↪ 62.

Uključivanje ili isključivanje infotainment sustava

Kratko pritisnite **VOL** kotačić. Nakon uključivanja infotainment sustava zadnji odabrani izvor postaje aktivan.

Isključite sustav ponovnim pritiskom na kotačić **VOL**.

Automatsko isključivanje

Ako je infotainment sustav uključen putem gumba **VOL** kada je kontakt bio isključen, ponovno će se automatski isključiti 10 minuta nakon zadnjeg unosa korisnika.

Podešavanje glasnoće

Zakrenite **VOL** kotačić. Aktualna postavka je prikazana na zaslonu.

Nakon uključivanja Infotainment sustava, postavlja se posljednje odabrana glasnoća, pod uvjetom da ta postavka je niža od maksimalne glasnoće pri pokretanju (pogledajte u nastavku).

Sljedeći unosi mogu se zasebno ostvariti:

- maksimalna glasnoća pri pokretanju ↪ 71
- glasnoća prometnih obavijesti ↪ 71.

Glasnoća ovisno o brzini

Kada je aktivirana glasnoća ovisno o brzini ↪ 71 glasnoća se automatski prilagođava kako bi se kompenzirala buka ceste i vjetra tijekom vožnje.

Funkcija potpunog stišavanja

Pritisnite tipku **🔇 / 🔊** ili **🔊** (ako je dostupan portal telefona: pritisnite nekoliko sekundi) za potpuno stišavanje izvora zvuka.

Za prekid funkcije isključivanja zvuka: okrenite kotačić **VOL** ili pritisnite tipku **🔇 / 🔊** (ako je portal telefona dostupan: pritisnite na nekoliko sekundi) ili tipku **🔊** još jednom.

Ograničenje glasnoće pri visokim temperaturama

Pri vrlo visokim temperaturama u unutrašnjosti vozila infotainment sustav ograničava maksimalnu podesivu glasnoću. Ako je potrebno, glasnoća se smanjuje automatski.

Načini rada

Radio

Pritisnite **RADIO** tipku za otvaranje glavnog radio izbornika ili za promjenu između različitih valnih područja.

Pritisnite kotačić **MENU-TUNE** za otvaranje izbornika valnog područja s opcijama za odabir postaje.

Detaljan opis radio funkcija pronađite pod ↪ 73.

Audio uređaji

CD 3.0 BT: pritisnite tipku **MEDIA** jednom ili nekoliko puta za otvaranje glavnog izbornika za CD, USB, iPod ili AUX (ako je dostupno) ili za prebacivanje između tih izbornika.

R 3.0: pritisnite **AUX** tipku za otvaranje glavnog izbornika AUX.

Pritisnite kogačić **MENU-TUNE** za otvaranje relevantnog izbornika s opcijama za odabir pjesme.

Pronađite detaljan opis za:

- funkcija CD uređaja ↪ 81
- AUX funkcije ↪ 84
- funkcija USB priključka ↪ 85
- Bluetooth glazbene funkcije ↪ 88.

Telefon

Pritisnite **☎ / ✖** tipku na kratko za otvaranje izbornika telefona.

Pritisnite kogačić **MENU-TUNE** za otvaranje izbornika telefona s opcijama za unos i odabir brojeva.

Detaljan opis portala telefona pronađite pod ↪ 90.

Podešavanje sustava

Podešavanje jezika

Tekstualni dio prikaza u Infotainment sustavu može biti predstavljen na različitim jezicima.

Pritisnite **CONFIG** tipku za otvaranje **Konfiguracija sustava** izbornika.

Odaberite stavku izbornika **Jezici (Languages)** u izborniku **Konfiguracija sustava** za prikaz odgovarajućeg izbornika.

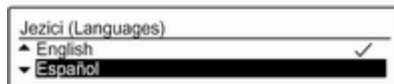

Odaberite željeni jezik za tekst izbornika.

Napomena

Pronađite detaljan opis upotrebe izbornika ↪ 69.

Postavke sata i datuma

Detaljan opis potražite u priručniku za vozilo.

Postavke vozila

Detaljan opis potražite u priručniku za vozilo.

Ostale postavke

Detaljan opis svih ostalih postavki potražite u odgovarajućim poglavljima.

Vraćanje tvornički zadanih postavki

Sve postavke poput postavki glasnoće i tona, popisa omiljenih stavki ili popisa Bluetooth uređaja mogu se ponovno postaviti na tvornički zadane postavke.

Pritisnite **CONFIG** tipku za otvaranje **Konfiguracija sustava** izbornika. Odaberite **Postavke vozila** i zatim **Vratiti tvorničke postavke**.

Na podizborniku se prikazuje pitanje. Za ponovno postavljanje svih vrijednosti na tvornički zadane postavke odaberite **Da**.

Osnovno korištenje

MENU-TUNE kotačić

Kotačić **MENU-TUNE** je središnji element upravljanja za izbornike.

Zakrenite **MENU-TUNE** kotačić:

- za označavanje opcije izbornika
- za postavljanje brojčane vrijednosti.

Pritisnite **MENU-TUNE** kotačić:

- za odabir ili aktiviranje označene opcije
- za potvrdu postavljene vrijednosti
- za uključivanje/isključivanje funkcije sustava.

⇐BACK tipka

Kratko pritisnite tipku ⇐ **BACK** za:

- izlazak iz izbornika
- povratak iz podizbornika na sljedeći izbornik više razine
- brisanje zadnjeg znaka u nizu znakova.

Pritisnite i držite tipku ⇐ **BACK** nekoliko sekundi za brisanje cijelog unosa.

Primjeri rada s izbornicima

Odabir opcije

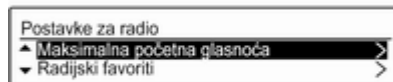

Zakrenite kotačić **MENU-TUNE** za pomicanje kursora (= pozadina u boji) na željenu opciju.

Pritisnite kotačić **MENU-TUNE** za odabir označene opcije.

Podizbornici

Strelica na desnom rubu izbornika označava da će nakon odabira opcije biti otvoren pod izbornik s dodatnim opcijama.

Aktiviranje postavke

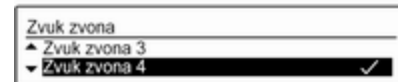

Zakrenite kotačić **MENU-TUNE** za označavanje željene postavke.

Pritisnite kotačić **MENU-TUNE** za aktiviranje postavke.

Postavljanje vrijednosti



Zakrenite kotačić **MENU-TUNE** za promjenu aktualne vrijednosti postavke.

Pritisnite kotačić **MENU-TUNE** za potvrdu postavljene vrijednosti.

Pokazivač se prebacuje na sljedeću vrijednost. Ako su postavljene sve vrijednosti, sustav automatski vraća na sljedeću višu razinu izbornika.

Prilagođavanje postavki

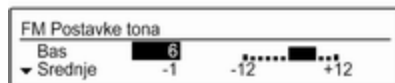

Zakrenite kogačič **MENU-TUNE** za podešavanje postavke.

Pritisnite kogačič **MENU-TUNE** za potvrdu postavke.

Uključivanje ili isključivanje funkcije



Zakrenite kogačič **MENU-TUNE** za označavanje funkcije koja će se uključiti ili isključiti.

Pritisnite kogačič **MENU-TUNE** za prebacivanje između postavki **UKLJUČENO** i **ISKLJUČENO**.

Unos niza znakova



Za unos slijeda znakova, npr. PIN kodova ili telefonskih brojeva:

Zakrenite kogačič **MENU-TUNE** za označavanje željenog znaka.

Pritisnite kogačič **MENU-TUNE** za potvrdu označenog znaka.

Posljednji znak u slijedu znakova može se izbrisati odabirom **X** na zaslonu ili pritiskom tipke **BACK**. Pritiskanje i držanje tipke **BACK** briše cijeli unos.

Za promjenu položaja pokazivača u slijedu znakova koji je već unesen odaberite **◀** ili **▶** na zaslonu.

Postavke tona

U izborniku postavki tona mogu se postaviti karakteristike tona različito za svako valno područje i svaki izvor zvuka.



Pritisnite tipku **TONE** za otvaranje izbornika postavki tona.

Postavke dubokih, srednjih i visokih tonova

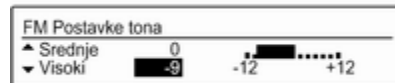

Krećite se kroz popis i odaberite **Bas**, **Srednje** ili **Visoki**.

Postavite željenu vrijednost za odabranu opciju.

Postavljanje raspodjele glasnoće naprijed i natrag

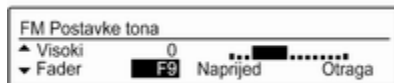

Krećite se kroz popis i odaberite **Fader**.

Postavite željenu vrijednost.

Postavljanje raspodjele glasnoće desno i lijevo



Krećite se kroz popis i odaberite **Balans**.

Postavite željenu vrijednost.

Odabir stila tona

Krećite se kroz popis i odaberite **EQ** (ekvalizator). Prikazuje se **EQ spremljene postavke** izbornik.



Prikazane opcije nude optimizaciju postavki dubokih, srednjih i visokih tonova za određeni stil muzike.

Odaberite željenu opciju.

Postavljanje individualne postavke na "0"

Odaberite željenu opciju i pritisnite kogačić **MENU-TUNE** na nekoliko sekundi.

Vrijednost je postavljena na "0".

Postavljanje svih postavki na "0" ili "Isključeno"

Pritisnite tipku **TONE** i zadržite je pritisnutom na nekoliko sekundi.

Sve vrijednosti postavljene su na "0", EQ zadana vrijednost je postavljena na "**Isključeno**".

Postavke glasnoće

Podešavanje glasnoće ovisno o brzini

Pritisnite **CONFIG** tipku za otvaranje **Konfiguracija sustava** izbornika.

Odaberite **Postavke za radio** i zatim **Automatska glasnoća**.

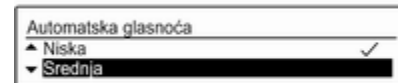

Funkcija **Automatska glasnoća** se može deaktivirati ili se može odabrati prilagodba glasnoće na prikazanom izborniku.

Odaberite željenu opciju.

Podešavanje maksimalne glasnoće pri pokretanju

Pritisnite **CONFIG** tipku za otvaranje **Konfiguracija sustava** izbornika.

Odaberite **Postavke za radio** i zatim **Maksimalna početna glasnoća**.

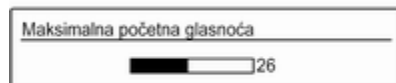

Postavite željenu vrijednost.

Prilagođavanje glasnoće prometnih obavijesti

Glasnoća obavijesti o stanju u prometu može se unaprijed zadati na povećanje ili smanjivanje proporcionalno normalnoj glasnoći zvuka.

Pritisnite **CONFIG** tipku za otvaranje **Konfiguracija sustava** izbornika.

Odaberite **Postavke za radio, RDS opcije** i zatim **Glasnoća prometne poruke**.

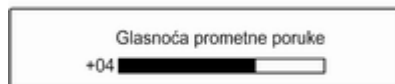

Postavite željenu vrijednost.

Podešavanje glasnoće melodije zvona

Pritisnite **CONFIG** tipku za otvaranje **Konfiguracija sustava** izbornika.

Odaberite **Postavke telefona, Zvuk & signali** i zatim **Glasnoća zvona**.

Postavite željenu vrijednost.

Radio

Korištenje	73
Traženje postaje	73
Liste automatskih memorija	74
Liste favorita	75
Izbornici valnog područja	75
Radio data system (RDS)	77
Digitalno emitiranje zvuka	79

Korištenje

Aktiviranje radija

Pritisnite **RADIO** tipku za otvaranje glavnog izbornika radija.



Primat će se program zadnje reproducirane postaje.

Odabir valnog područja

Pritisnite **RADIO** tipku jednom ili nekoliko puta za odabir željenog valnog područja.

Primat će se program zadnje reproducirane postaje na tom valnom području.

Traženje postaje

Automatsko traženje postaje

Kratko pritisnite gumbе «K ili D» za reproduciranje sljedeće postaje u memoriji postaja.

Ručno traženje postaje

Pritisnite i držite gumbе «K ili D». Pustite odgovarajuću tipku kada ste u blizini tražene postaje na zaslonu frekvencije.

Vrši se traženje sljedeće postaje koja se može primiti i automatski se reproducira.

Napomena

Ručno traženje postaje: Ak radio ne pronađe postaju, automatski se prebacuje na osjetljiviju razinu traženja. Ako još uvijek ne može pronaći postaju, ponovno se postavlja zadnja aktivna frekvencija.

Napomena

FM valno područje: kada je RDS funkcija aktivirana, traže se samo RDS postaje ↻ 77 i kada je

aktivirana usluga prometnog radija (TP), traže se samo postaje s prometnim uslugama ↷ 77.

Ručni odabir postaje

U glavnom izborniku radija pritisnite kogačić **MENU-TUNE** za otvaranje odgovarajućeg izbornika valnog područja te odaberite **FM ručno ugađanje**, **AM ručno ugađanje** ili **DAB ručno iskanje**.

Na skočnom prikazu frekvencije okrenite kogačić **MENU-TUNE** i postavite optimalnu frekvenciju prijema.

Liste automatskih memorija

Postaje koje se najbolje primaju na valnom području mogu se tražiti i memorirati automatski putem funkcije automatskog memoriranja.

Svako valno područje ima 2 liste automatskih memorija (**AS postaje 1**, **AS postaje 2**), i na svaku od njih se može memorirati 6 postaja.

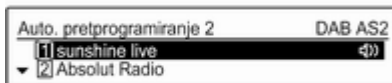

Napomena

Postaja koja se trenutno prima označena je s 📻.

Automatsko memoriranje postaja

Držite **FAV 1-2-3** tipku pritisnutu dok se prikaže poruka automatskog memoriranja. Na 2 liste automatskih memorija pohranit će se 12 najjačih postaja na aktualnom valnom području.

Za prekid procedure automatskog memoriranja pritisnite kogačić **MENU-TUNE**.

Ručno memoriranje postaja

Postaje se također mogu pohraniti ručno na liste automatskih memorija. Odaberite postaju koja će se memorirati.

Kratko pritisnite gumb **FAV 1-2-3** jednom ili nekoliko puta kako biste se prebacili na željeni popis.

Za snimanje postaje na položaju liste: pritisnite odgovarajuću tipku postaje **1...6** dok se ne prikaže poruka potvrde.

Napomena

Ručno pohranjene postaje se prebrišu tijekom procesa automatskog pohranjivanja postaja.

Napomena

Za rad ove funkcije potrebno je aktivirati funkciju **Auto. pretprogramiranje** (pogledajte u nastavku).

Pozivanje postaje

Kratko pritisnite gumb **FAV 1-2-3** jednom ili nekoliko puta kako biste se prebacili na željeni popis.

Kratko pritisnite jednu od tipki postaja **1...6** za otvaranje postaje na odgovarajućem položaju liste.

Napomena

Za rad ove funkcije potrebno je aktivirati funkciju **Auto. pretprogramiranje** (pogledajte u nastavku).

Aktiviranje funkcije automatskog memoriranja postaja

Pritisnite **CONFIG** tipku za otvaranje **Konfiguracija sustava** izbornika.

Odaberite **Postavke za radio** pa **Auto. preprogramiranje** za otvaranje odgovarajućeg izbornika.

Postavite automatski memorirane postaje za FM, AM ili DAB valno područje na **UKLJUČENO**.

Liste favorita

Postaje svih valnih područja se mogu ručno memorirati na liste favorita.

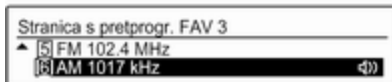

Na svaku listu favorita se može memorirati 6 postaja. Broj dostupnih lista favorita se može odrediti (vidi ispod).

Napomena

Postaja koja se trenutno prima označena je s .

Memoriranje postaje

Odaberite postaju koja će se memorirati.

Kratko pritisnite gumb **FAV 1-2-3** jednom ili nekoliko puta kako biste se prebacili na željeni popis.

Za snimanje postaje na položaju liste: pritisnite odgovarajuću tipku postaje **1...6** dok se ne prikaže poruka potvrde.

Pozivanje postaje

Kratko pritisnite gumb **FAV 1-2-3** jednom ili nekoliko puta kako biste se prebacili na željeni popis.

Kratko pritisnite jednu od tipki postaja **1...6** za otvaranje postaje na odgovarajućem položaju liste.

Definiranje broja dostupnih lista favorita

Pritisnite **CONFIG** tipku za otvaranje **Konfiguracija sustava** izbornika.

Odaberite **Postavke za radio** pa **Radijski favoriti** za otvaranje izbornika **Maksimalno število prikazanih izbranih strani**.

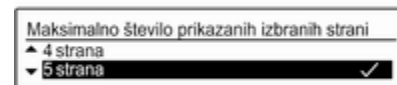

Odaberite željeni broj dostupnih lista favorita.

Izbornici valnog područja

Alternativne mogućnosti za odabir postaje su dostupne putem izbornika specifičnih za valno područje.

Napomena

Sljedeći zasloni su prikazani kao primjeri.

Liste postaja

U glavnom izborniku radija okrenite kotačić **MENU-TUNE** za otvaranje popisa postaja odgovarajućeg valnog područja.

Prikazane su sve FM, AM ili DAB postaje koje se primaju u aktualnom području prijema.



Napomena

Ako prije toga nije izrađena lista postaja, Infotainment sustav provodi automatsko traženje postaje.

Odaberite željenu postaju.

Napomena

Postaja koja se trenutno prima označena je s .

Ažuriranje lista postaja

U glavnom izborniku radija pritisnite kodačić **MENU-TUNE** za otvaranje odgovarajućeg izbornika valnog područja.

Ako se postaje memorirane na listi postaja specifičnoj za valno područje više ne mogu primati:

Odaberite stavku izbornika **Obnovi popis FM postaja**, **Obnovi popis AM postaja** ili **Obnovi popis DAB postaja** u odgovarajućem izborniku valnog područja.

Započinje traženje postaje. Jednom kada je traženje završeno reproducirat će se zadnja primljena postaja.

Za prekid postupa traženja postaje: pritisnite kodačić **MENU-TUNE**.

Napomena

Ako je sustav Infotainment dostupan s dvostrukim tunerom, popisi postaja stalno se ažuriraju u pozadini. Ručno ažuriranje nije potrebno.

Napomena

Ako se ažurira lista postaja na specifičnom valnom području, također se ažurira i odgovarajuća lista kategorije (ako je dostupna).

Popis favorita

U glavnom izborniku radija pritisnite kodačić **MENU-TUNE** za otvaranje odgovarajućeg izbornika valnog područja.

Odaberite **Popis favorita**. Prikazuju se sve postaje snimljene u liste favorita.





Odaberite željenu postaju.

Napomena

Postaja koja se trenutno prima označena je s .

Liste kategorije

Brojne RDS  77 i DAB  79 postaje šalju PTY kod, koji označava tip programa kojeg emitiraju (npr. vijesti). Neke postaje također mijenjaju PTY kod ovisno o sadržaju koji se trenutno emitira.

Infotainment sustav memorira ove postaje, sortirane po tipu programa, na odgovarajućoj listi kategorije.

Za traženje tipa programa kojeg definira postaja: odaberite opciju liste kategorije specifičnu za valno područje.

Prikazuje se lista dostupnih tipova programa u tom trenutku.

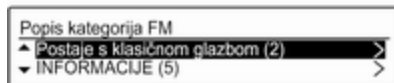

Odaberite željeni tip programa.

Prikazuje se lista postaja koje emitiraju program odabranog tipa.



Odaberite željenu postaju.

Lista kategorije se ažurira i kada se ažurira odgovarajuća lista postaja specifična za valno područje.

Napomena

Postaja koja se trenutno prima označena je s .

DAB obavijesti

Osim glazbenih programa, brojne DAB postaje  79 emitiraju obavijesti iz različitih kategorija.

DAB usluga (program) koja se trenutno prima se prekida kada postoji bilo koja obavijest prethodno aktivirane kategorije koja je na čekanju.

Aktiviranje kategorija obavijesti

U **DAB izbornik** odaberite **DAB poruke** za prikaz odgovarajućeg izbornika.



Aktivirajte željene kategorije obavijesti.

Istovremeno se može odabrati nekoliko kategorija obavijesti.

Napomena

DAB obavijesti se mogu primati samo ako je aktivirano DAB valno područje.

Radio data system (RDS)

RDS je usluga FM postaja koja značajno olakšava pronalaženje željene postaje i njen prijem bez problema.

Prednosti RDS-a

- Na zaslonu je umjesto frekvencije prikazano ime programa odabrane postaje.
- Prilikom traženja postaja infotainment sustav odabire samo RDS postaje.
- Infotainment sustav uvijek odabire najbolju frekvenciju prijema odabrane postaje putem AF-a (alternativna frekvencija).
- Ovisno o postaji koja se prima infotainment sustav prikazuje radio tekst koji sadrži npr. informacije o aktualnom programu.

Konfiguriranje RDS-a

Pritisnite **CONFIG** tipku za otvaranje **Konfiguracija sustava** izbornika.

Odaberite **Postavke za radio** i zatim **RDS opcije**.



Postavite opciju **RDS** na **UKLJUČENO** ili **ISKLJUČENO**.

Napomena

Ako je RDS isključen, automatski će se ponovno uključiti kod promjene radio postaje (funkcijom pretraživanja ili gumbom za zadane postavke).

Napomena

Sljedeće opcije dostupne su samo ako je **RDS** postavljen na **UKLJUČENO**.

RDS opcije

Uključivanje i isključivanje regionalizacije

RDS postaje u određeno vrijeme emitiraju različite programe na različitim frekvencijama.

Postavite opciju **Regionalno** na **UKLJUČENO** ili **ISKLJUČENO**.

Ako je regionalizacija uključena, biraju se jedino alternativne frekvencije (AF) s istim regionalnim programima.

Ako je regionalizacija isključena, alternativne frekvencije postaja se odabiru bez obzira na regionalne programe.

RDS pomični tekst

Neke RDS postaje skrivaju ime programa na liniji zaslona kako bi prikazao dodatnu informaciju.

Za sprječavanje prikaza dodatnih informacija:

Postavite **Zaustavljanje teksta** na **UKLJUČENO**.

TA glasnoća

Glasnoća obavijesti o prometu (TA) se može unaprijed odrediti. Pronađite detaljan opis ↻ 71.

Usluga prometnog radija

(TP = Program o prometu)

Postaje s uslugama prometnog radija su RDS postaje koje šalju vijesti o prometu.

Uključivanje i isključivanje usluge prometnog radija

Za uključivanje i isključivanje čekanja obavijesti o prometu na infotainment sustavu:

Pritisnite **TP** tipku.

- Ako je uključena usluga prometnog radija, [] je prikazano na glavnom radio izborniku.
- Primaju se samo postaje s uslugama prometnog radija.
- Ako aktualna postaja nije postaja s uslugama prometnog radija, automatski započinje traženje sljedeće radio postaje s uslugama prometnog radija.

- Ako je pronađena postaja s uslugama prometnog radija, [TP] je prikazana na glavnom radio izborniku.
- Obavijesti o prometu emitiraju se s odabranom TA glasnoćom ↻ 71.
- Ako je uključena usluga prometnog radija, prekida se CD/MP3 reprodukcija tijekom trajanja obavijesti o prometu.

Slušanje samo obavijesti o prometu

Uključite uslugu prometnog radija i potpuno stišajte glasnoću na infotainment sustavu.

Blokiranje obavijesti o prometu

Za blokiranje obavijesti o prometu, npr. pri reprodukciji CD/MP3-a:

Pritisnite gumb **TP** ili kotačić **MENU-TUNE** kako biste potvrdili otkaz poruke na zaslону.

Obavijest o prometu se poništava, ali usluga prometnog radija ostaje uključena.

Digitalno emitiranje zvuka

Digitalno emitiranje zvuka (DAB) je inovativni i univerzalni sustav emitiranja.

DAB postaje su označene imenom programa umjesto frekvencije emitiranja.



Opće napomene

- S DAB, nekoliko radio programa (servisi) mogu se emitirati na jednoj frekvenciji (ansambl).
- Osim visoke kvalitete digitalnih audio servisa, DAB također može slati podatke povezane s programom i mnogo drugih podatkovnih servisa uključujući informacije o putovanju i prometu.

- Sve dok dani DAB prijemnik može primati signal koji šalje postaja za emitiranje (čak i ako je signal vrlo slab), osigurana je reprodukcija zvuka.
- Nema iščezavanja signala (slabljenje zvuka koje je tipično za AM ili FM prijem). DAB signal se reproducira s konstantnom glasnoćom.
- Ako je DAB signal preslab da bi ga prijemnik interpretirao, prijem se prekida u potpunosti. To se može izbjeći aktiviranjem **Povezani DAB** i/ili **Povezani FM** na izborniku postavki za DAB.
- Smetnje koje uzrokuju postaje koje su na bliskoj frekvenciji (fenomen koji je tipičan za AM i FM prijem) se ne događa kod DAB-a.
- Ako se DAB signal reflektira od prirodnih prepreka ili zgrada, kvaliteta prijema je poboljšana, dok je AM ili FM prijem u takvim slučajevima značajno oslabljen.

Konfiguriranje DAB-a

Pritisnite **CONFIG** tipku.

Odaberite **Postavke za radio** i zatim **DAB postavke**.



U konfiguracijskom izborniku su dostupne sljedeće opcije:

Automatsko povezivanje ansambla

Dok je ova funkcija aktivirana, uređaj se prebacuje na isti servis (program) na drugom DAB ansamblu (frekvenciji) kada je DAB signal previše slab da bi ga prijemnik primio. Postavite funkciju na **UKLJUČENO** ili **ISKLJUČENO**.

Automatsko povezivanje DAB-FM

Dok je ova funkcija aktivirana, uređaj se prebacuje na odgovarajuću FM postaju aktivnog DAB servisa kada je DAB signal previše slab da bi ga prijemnik primio.

Postavite funkciju na **UKLJUČENO** ili **ISKLJUČENO**.

Dinamička audio prilagodba

S ovom funkcijom aktiviranom, dinamičko područje DAB signala je smanjeno. To znači da je smanjena razina glasnih zvukova, a razina tihih zvukova je povećana. Stoga se glasnoća Infotainment sustava može pojačati do točke kada su čujni tihi zvukovi, bez da glasni zvukovi budu preglasni.

Postavite funkciju na **UKLJUČENO** ili **ISKLJUČENO**.

Odabir područja

Odaberite stavku izbornika **Odaberi frekvencijsko područje** za prikaz odgovarajućeg izbornika.

Kako biste odredili koja će DAB valna područja primati Infotainment sustav, uključite jednu od opcija:

L-Band: 1452 - 1492 MHz, zemaljski i satelitski radio

Band III: 174 - 240 MHz, zemaljski radio

Oba

CD Uređaj za reprodukciju

Opće napomene	81
Korištenje	82

Opće napomene

CD uređaj infotainment sustava može reproducirati audio CD-e i MP3/WMA CD-e.

Važne informacije

Oprez

U nikakvim okolnostima ne stavljajte jednostruke CD-e promjera 8 cm ili CD-e nepravilnog oblika u audio uređaj.

Na CD-e ne smijete stavljati nikakve naljepnice. Ovi diskovi se mogu zaglaviti u CD uređaju i oštetiti reproduktor. Tada će biti potrebno zamijeniti uređaj.

- Moguće je koristiti sljedeće formate CD-a:
CD-ROM Mode 1 i Mode 2.
CD-ROM XA Mode 2, Form 1 i Form 2.
- Moguće je koristiti sljedeće formate datoteka:

ISO 9660 razina 1, razina 2 (Romeo, Joliet).

MP3 i WMA datoteke zapisane u drugačijem od gore navedenog formata možda se neće ispravno reproducirati a njihovi nazivi datoteka i mape možda se neće ispravno prikazivati.

- Audio CD-i sa zaštitom od kopiranja, koja nije u skladu s CD standardom, neće se moći pravilno ili se uopće neće moći reproducirati.
- CD-R-i i CD-RW-i koje ste sami snimili su osjetljiviji na loše rukovanje nego unaprijed snimljeni CD-i. Mora biti osigurano pravilno rukovanje, posebice u slučaju CD-R-a i CD-RW-a koje ste sami snimili (pogledajte u nastavku).
- CD-R-i i CD-RW-i koje ste sami snimili se neće moći pravilno ili se uopće neće moći reproducirati. U takvim slučajevima to nije greška opreme.
- Na mješovitim CD-ima (kombinacija audio naslova i komprimiranih datoteka, npr. MP3,

su pohranjeni), dio s audio naslovima i komprimiranim datotekama se može reproducirati odvojeno.

- Izbjegavajte ostavljanje otisaka prstiju prilikom promjene CD-a.
- CD-e vratite natrag u njihove omotnice odmah nakon uklanjanja iz CD uređaja kako biste ih zaštitili od oštećenja i prljavštine.
- Prljavština i tekućine na CD-ima mogu zaprljati leću unutar CD uređaja i prouzročiti greške.
- Zaštitite CD-e od topline i direktnog sunčevog svjetla.
- Sljedeća ograničenja odnose se na MP3/WMA CD-e:

Broj bita: 8 kbit/s - 320 kbit/s.

Frekvencija uzorkovanja: 48 kHz, 44.1 kHz, 32 kHz (za MPEG-1) i 24 kHz, 22.05 kHz, 16kHz (za MPEG-2).

- Za podatke pohranjene na MP3/WMA CD vrijede sljedeća ograničenja:

Broj naslova: maks 999.

Broj pjesama po razini mape: maks 512.

Dubina strukture mapa: maks 10 razina.

Napomena

Ovo poglavlje obrađuje samo reprodukciju MP3 datoteka budući da je rad MP3 i WMA datoteka identičan. Ako umetnete CD s WMA datotekama, prikazat će se izbornici povezani s MP3.

Korištenje

Pokretanje CD reprodukcije

Pritisnite gumb **MEDIA** jednom ili nekoliko puta za otvaranje glavnog izbornika za CD ili MP3.



Ako se u CD uređaju nalazi CD, započinje njegova reprodukcija.

Ovisno o podacima snimljenima na audio CD ili MP3 CD, na zaslonu će biti prikazane različite informacije o CD-u i aktualnom muzičkom naslovu.

Umetanje CD-a

Umetnite CD, s otisnutom stranom okrenutom prema gore, u otvor CD-a dok se ne uvuče.

Napomena

Nakon što umetnete CD na zaslonu se prikazuje ● .

Preskakanje na sljedeći ili prethodni naslov

Kratko pritisnite tipke ◀◀ ◀ ili ▶ ▶▶.

Brzo pomicanje naprijed ili natrag

Pritisnite tipke ◀◀ ◀ ili ▶ ▶▶ i držite ih za pomicanje po aktualnom naslovu naprijed ili natrag.

Odabir naslova korištenjem audio CD izbornika

Pritisnite **MENU-TUNE** kotačić za otvaranje CD izbornika.



Randomiziraj pjesme

Za reprodukciju svih naslova slučajnim redoslijedom: postavite ovu funkciju na **UKLJUČENO**.

Napomena

Ako se ta funkcija aktivira, na odgovarajućem glavnom izborniku prikazuje se ↻.

Ponovi

Za ponovljeno slušanje pjesme: postavite ovu funkciju na **UKLJUČENO**.

Napomena

Ako se ta funkcija aktivira, na odgovarajućem glavnom izborniku prikazuje se ↺.

Popis zapisa

Za odabir naslova na CD-u: odaberite **Popis zapisa** i zatim odaberite željeni naslov.

Direktorij

Za odabir pjesme iz mape: odaberite **Direktorij**. Prikazan je popis svih mapa na CD-u.

Odaberite jednu mapu, a zatim odaberite željenu pjesmu.

Napomena

Ova stavka izbornika dostupna je jedino ako je umetnut MP3 CD.

Traži...

Za otvaranje izbornika za traženje i odabir naslova: odaberite **Traži...**

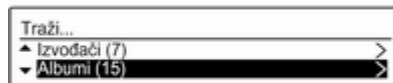

Odaberite jednu kategoriju, a zatim odaberite željenu pjesmu.

Napomena

Ova stavka izbornika dostupna je jedino ako je umetnut MP3 CD.

Vađenje CD-a

Pritisnite **⏏** tipku.

CD se gura van iz CD ležišta.

Ako se nakon izbacivanja CD ne izvadi, nakon nekoliko sekundi će se automatski ponovno uvući.

AUX ulaz

Opće napomene 84

Korištenje 84

Opće napomene



Na središnjoj konzoli ispod komandi klima uređaja i na komandnoj ploči Infotainment sustava nalaze se AUX ulazi za priključivanje vanjskih audio izvora.

Moguće je, na primjer, spojiti prijenosni CD uređaj s 3,5 mm utikačem na AUX ulaz.

Napomena

Priključak se uvijek mora održavati čist i suh.

Korištenje

CD 3.0 BT: pritisnite **MEDIA** tipku jednom ili nekoliko puta za aktiviranje AUX načina rada.

R 3.0: pritisnite **AUX** tipku za aktiviranje AUX načina rada.



Za podešavanje glasnoće okrenite kotačić **VOL** Infotainment sustava.

Sve se ostale funkcije mogu koristiti samo putem kontrola audio izvora.

USB priključak

Opće napomene	85
Reprodukcija snimljenih audio datoteka	86

Opće napomene



Na središnjoj konzoli ispod komandi klima uređaja nalazi se USB priključak za spajanje vanjskih audio podatkovnih izvora.

Napomena

Priključak se uvijek mora održavati čist i suh.

Na USB priključak možete priključiti MP3 uređaj, USB memoriju, SD karticu (putem USB konektora/ adaptera) ili iPod.

Kada su gore navedeni uređaji priključeni na USB priključak, njihovim različitim funkcijama možete upravljati putem kontrola i izbornika Infotainment sustava.

Napomena

Infotainment sustav ne podržava sve modele MP3 uređaja, USB memorije, SD kartice ili iPod.

Važne informacije

- Vanjski uređaji priključeni na USB priključak moraju udovoljavati specifikacijama "USB Mass Storage Class (USB MSC)".
- Uređaji priključeni na USB priključak podržani su u skladu sa "USB Specification V 2.0".
Maksimalna podržana brzina: 12 Mbit/s.
- Podržani su jedino sustavi s FAT16/FAT32 sustavima podataka.
- Nisu podržani tvrdi diskovi (HDD).
- USB prijenosni uređaji nisu podržani.
- Moguće je koristiti sljedeće formate datoteka:

ISO9660 razina 1, razina 2 (Romeo, Joliet).

MP3 i WMA datoteke zapisane u drugačijem od gore navedenog formata možda se neće ispravno reproducirati, a njihovi nazivi datoteka i mape možda se neće ispravno prikazivati.

- Sljedeća se ograničenja primjenjuju na datoteke spremjene na eksterni uređaj:

Broj bita: 8 kbit/s - 320 kbit/s.

Frekvencija uzorkovanja: 48 kHz, 44.1 kHz, 32 kHz (za MPEG-1) i 24 kHz, 22.05 kHz, 16kHz (za MPEG-2).

- Na podatke spremjene na vanjske uređaje priključene na USB priključak primjenjuju se sljedeća ograničenja:

Broj naslova: maks 999.

Broj pjesama po razini mape: maks 512.

Dubina strukture mapa: maks 10 razina.

WMA datoteke s Upravljanjem digitalnim pravima (DRM) iz online

muzičkih trgovina se ne mogu reproducirati.

WMA datoteke se mogu sigurno reproducirati ako su izrađene s Windows Media Player verzijom 9 ili novijom.

Primjenjivi formati za playliste: .m3u, .pls, .wpl.

Unosi liste za reprodukciju moraju biti u obliku relativnih putanja.

Ne smiju biti postavljeni atributi sustava za mape/datoteke koje sadrže audio podatke.

Reprodukcija snimljenih audio datoteka

Pritisnite tipku **MEDIA** jednom ili nekoliko puta za aktiviranje MP3 ili iPod načina rada.

Reprodukcija audio podataka pohranjenih na uređaj započinje automatski.

MP3:



iPod:

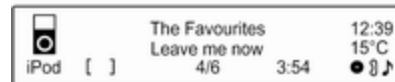

Upotreba izbornika posebnog za uređaj

Pritisnite kotačić **MENU-TUNE** za otvaranje izbornika uređaja koji je trenutno povezan.

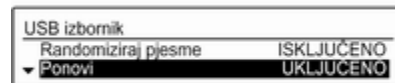

Randomiziraj pjesme

Za reprodukciju svih naslova slučajnim redoslijedom: postavite ovu funkciju na **UKLJUČENO**.

Napomena

Ako se ta funkcija aktivira, na odgovarajućem glavnom izborniku prikazuje se .

Ponovi

Za ponovljeno slušanje pjesme: postavite ovu funkciju na **UKLJUČENO**.

Napomena

Ako se ta funkcija aktivira, na odgovarajućem glavnom izborniku prikazuje se .

Direktorij

Za odabir pjesme iz mape: odaberite **Direktorij**. Prikazan je popis svih mapa na uređaju.

Odaberite jednu mapu, a zatim odaberite željenu pjesmu.

Napomena

Ova stavka izbornika nije dostupna ako je priključen uređaj iPod.

Traži...

Za otvaranje izbornika za traženje i odabir naslova: odaberite **Traži....**

Odaberite jednu kategoriju, a zatim odaberite željenu pjesmu.

Uklanjanje uređaja

Za sigurno uklanjanje uređaja odaberite **Ukloni USB** ili **Izbaci iPod**, a zatim odvojite uređaj.

Bluetooth glazba

Opće napomene	88
Rad	88

Opće napomene

Audio uređaji s funkcijom Bluetooth (npr. mobilni s glazbom, MP3 uređaji s funkcijom Bluetooth itd.) koji podržavaju muzički protokol Bluetooth A2DP, mogu biti bežično priključeni na Infotainment sustav.

Važne informacije

- Infotainment sustav povezuje se samo s uređajima s funkcijom Bluetooth koji podržavaju A2DP (Advanced Audio Distribution Profile), verzija 1.2 ili novija.
- Bluetooth uređaj mora podržavati AVRPC (Audio Video Remote Control Profile), verzija 1.0 ili novija. Ako uređaj ne podržava AVRPC, sustav Infotainment može regulirati samo glasnoću.
- Prije povezivanja Bluetooth uređaja na Infotainment sustav proučite funkciju Bluetooth u korisničkom priručniku.

Rad

Preduvjeti

Funkciju Bluetooth glazba Infotainment sustava možete koristiti kada su ispunjeni sljedeći uvjeti:

- Mora biti aktivirana funkcija Bluetooth Infotainment sustava ↪ 91.
- Funkcija Bluetooth mora biti aktivirana na vanjskom Bluetooth izvoru (vidi korisnički priručnik za taj uređaj).
- Ovisno o vanjskom Bluetooth izvoru, uređaj možda trebate postaviti na "visible" (vidi korisnički priručnik za taj uređaj).
- Infotainment sustav mora prepoznavati uređaj i biti povezan s Bluetooth audio izvorom ↪ 91.

Aktiviranje funkcije Bluetooth za glazbu

Pritisnite tipku **MEDIA** jednom ili više puta za aktiviranje funkcije Bluetooth za glazbu.



Reprodukcija Bluetooth glazbe treba pokrenuti te pauzirati/zaustaviti preko Bluetooth uređaja.

Upravljanje putem Infotainment sustava

Podešavanje glasnoće

Glasnoća se može podesiti putem Infotainment sustava ↗ 67.

Preskakanje na sljedeći ili prethodni naslov

Kratko pritisnite tipke ◀◀ K ili K ▶▶ na komandnoj ploči Infotainment sustava.

Telefon

Opće napomene	90
Bluetooth povezivanje	91
Hitan poziv	93
Rad	94
Mobilni telefoni i CB radio uređaji	97

Opće napomene

Portal telefona vam pruža mogućnost obavljanja telefonskog razgovora putem mikrofona u vozilu i zvučnika vozila kao i upravljanje najvažnijim funkcijama mobilnog telefona putem infotainment sustava u vozilu. Da biste mogli koristiti portal telefona, mobilni telefon mora biti spojen na Infotainment sustav putem Bluetooth veze.

Ne podržava svaki mobilni telefon sve funkcije portala telefona. Moguće funkcije telefona ovise o određenom mobilnom telefonu i mrežnom pružatelju usluga. Dodatne informacije o tome ćete pronaći u uputama za uporabu za vaš mobilni telefon ili možete kontaktirati svog pružatelja mrežnih usluga.

Važne informacije za upravljanje i sigurnost prometa

Upozorenje

Mobilni telefoni imaju utjecaj na vašu okolinu. Zbog toga su doneseni sigurnosni propisi i smjernice. Trebate se upoznati s određenim smjericama prije uporabe telefona.

Upozorenje

Uporaba handsfree mogućnosti (pričanje bez uporabe ruku) tijekom vožnje može biti opasna jer vam je koncentracija smanjena tijekom telefoniranja. Parkirajte vozilo prije uporabe handsfree mogućnosti. Poštujte propise zemlje u kojoj se trenutno nalazite. Ne zaboravite specijalne propise koji se primjenjuju u specifičnim područjima i uvijek isključite mobilni telefon ako je njegova

uporaba zabranjena, ako mobilni telefon uzrokuje smetnje ili ako dođe do opasne situacije.

Bluetooth

Bluetooth profili HFP, PBAP, GAP, SDP i SPP implementirani su u skladu sa standardom Bluetooth 2.1+EDR, a portal telefona ima certifikat Bluetooth Special Interest Group (SIG).

Više informacija o specifikacijama možete pronaći na internetu na <http://www.bluetooth.com>.



EU R & TTE usklađenost

CE 1177

Ovdje, izjavljujemo da je **Primopredajnik Bluetooth sustava** u skladu s osnovnim zahtjevima i drugim važećim odredbama Direktive 1999/5/EC.

Elementi upravljanja

Najvažniji elementi upravljanja specifični za telefon su sljedeći:

Tipka  / : otvara glavni izbornik telefona.

Kontrole na kolu upravljača:

: preuzimanje poziva.

: završetak/odbijanje poziva.

Bluetooth povezivanje

Bluetooth je radio standard za bežičnu vezu između npr. telefona i drugih uređaja. Mogu se prenositi podaci kao što su telefonski imenik, liste poziva, naziv mrežnog operatora i snaga polja. Funkcionalnost se može ograničiti ovisno o vrsti telefona.

Da biste mogli uspostaviti Bluetooth vezu s portalom telefona, Bluetooth funkcija mobilnog telefona mora biti aktivirana i mobilni telefon mora biti postavljen da bude "vidljiv". Detaljan opis možete pronaći u uputama za uporabu mobilnog telefona.

Aktiviranje Bluetooth funkcije

Pritisnite **CONFIG** tipku za otvaranje **Konfiguracija sustava** izbornika.

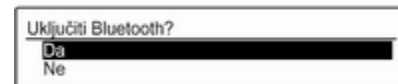

Odaberite **Postavke telefona** i zatim **Bluetooth**. Na podizborniku se prikazuje pitanje.



Postavite **Bluetooth** na **UKLJUČENO** odgovorom na pitanje s **Da** ili **Ne**, prema potrebi.

Prepoznavanje (sparivanje) Bluetooth uređaja

Pritisnite **CONFIG** tipku za otvaranje **Konfiguracija sustava** izbornika. Odaberite **Postavke telefona** i zatim **Spari uređaj**.

Možete i pritisnuti gumb  /  dva puta.

Prikazuje se sljedeći zaslon.

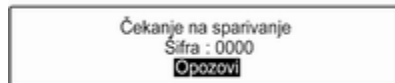

Čim se portal telefona Infotainment sustava otkrije, pojavit će se na popisu uređaja na Bluetooth uređaju. Odaberite portal telefona.

Na zahtjev unesite PIN kod u Bluetooth uređaj. Uređaji su upareni i povezani.

Napomena

Imenik mobilnog telefona automatski će se preuzeti. Prezentacija i redoslijed unosa u telefonski imenik može biti različito na displeju Infotainment sustava i displeju mobilnog telefona.

Ako je Bluetooth povezivanje uspješno provedeno: ako je neki drugi Bluetooth uređaj bio priključen s Infotainment sustavom, taj uređaj je sada odvojen od sustava.

Ako Bluetooth povezivanje nije uspjele: ponovno započnite gore opisani postupak ili proučite korisnički priručnik za Bluetooth uređaj.

Napomena

Sa sustavom Infotainment može se upariti najviše 5 uređaja.

Promjena Bluetooth koda

Pritisnite **CONFIG** tipku za otvaranje **Konfiguracija sustava** izbornika.

Odaberite **Postavke telefona** i zatim **Promjeni Bluetooth šifru**. Prikazuje se sljedeći zaslon.



Unesite željeni četveroznamenasti PIN kod i potvrdite unos sa **OK**.

Povezivanje drugog uparenog uređaja

Pritisnite **CONFIG** tipku za otvaranje **Konfiguracija sustava** izbornika.

Odaberite **Postavke telefona** i zatim **Popis uređaja**. Prikazan je popis Bluetooth uređaja koje Infotainment sustav trenutno prepoznaje.

Napomena

Bluetooth uređaj koji je trenutno povezan sa sustavom Infotainment označava **✓**.



Odaberite željeni uređaj. Prikazuje se podizbornik.

Odaberite stavku podizbornika **Biraj** kako biste uspostavili vezu.

Odvajanje uređaja

Pritisnite **CONFIG** tipku za otvaranje **Konfiguracija sustava** izbornika.

Odaberite **Postavke telefona** i zatim **Popis uređaja**. Prikazan je popis Bluetooth uređaja koje Infotainment sustav trenutno prepoznaje.

Napomena

Bluetooth uređaj koji je trenutno povezan sa sustavom Infotainment označava ✓.

Odaberite upareni uređaj. Prikazuje se podizbornik.

Odaberite stavku podizbornika **Odvoji** kako biste odvojili uređaj.

Uklanjanje prepoznatog (sparenog) uređaja

Pritisnite **CONFIG** tipku za otvaranje **Konfiguracija sustava** izbornika.

Odaberite **Postavke telefona** i zatim **Popis uređaja**. Prikazan je popis Bluetooth uređaja koje Infotainment sustav trenutno prepoznaje.

Napomena

Bluetooth uređaj koji je trenutno povezan sa sustavom Infotainment označava ✓.

Odaberite željeni uređaj. Prikazuje se podizbornik.

Ako je uređaj priključen prvo ga je potrebno odvojiti (pogledajte gore).

Odaberite stavku podizbornika **Briši** kako biste uklonili uređaj.

Vraćanje tvornički zadanih postavki

Postavke telefona, npr. popis uređaja, Bluetooth kod i melodija zvona, mogu se ponovno postaviti na tvornički zadane vrijednosti.

Pritisnite **CONFIG** tipku za otvaranje **Konfiguracija sustava** izbornika.

Odaberite **Postavke telefona** i zatim **Vratiti tvorničke postavke**.

Na podizborniku se prikazuje pitanje. Za ponovno postavljanje svih vrijednosti na tvornički zadane postavke odaberite **Da**.

Hitan poziv**⚠ Upozorenje**

Uspostava poziva se ne može jamčiti u svim situacijama. Zbog toga se nemojte oslanjati isključivo

na mobilni telefon kada je u pitanju životno važna komunikacija (npr. medicinski hitni slučaj)

U nekim mrežama može biti potrebno imati pravilno umetnutu SIM karticu u mobilni telefon.

⚠ Upozorenje

Imajte na umu da pozive možete upućivati i primati putem mobilnog telefona, ako je u području pokrivenom dovoljno jakim signalom. U određenim okolnostima hitni pozivi se ne mogu obaviti na svim mobilnim mrežama, moguće je da se ne mogu obaviti kada su aktivne određene mrežne usluge i/ili funkcije telefona. Upit o tome možete postaviti lokalnim mrežnim operaterima.

Broj za hitnu pomoć može biti različit ovisno o regiji i zemlji. Molimo da se najprije raspitate o točnom broju hitne službe za odgovarajuću regiju.

Uspostavljanje hitnog poziva

Birajte pozivni broj za hitne službe (napr. 112).

Uspostavljena je telefonska veza s hitnom službom.

Odgovorite kada vas osoblje centra pita o vašem hitnom slučaju.

⚠ Upozorenje

Ne prekidajte poziv dok to od vas ne zatraži centar hitne službe.

Rad

Čim je uspostavljena Bluetooth veza između mobilnog telefona i Infotainment sustava, mnogim funkcijama mobilnog telefona možete upravljati putem Infotainment sustava.

Putem Infotainment sustava možete, npr. uspostaviti vezu s telefonskim brojevima memoriranim u vašem mobilnom telefonu ili promijeniti telefonske brojeve.

Napomena

Kada je na mobilnom telefonu uključeno pričanje bez uporabe ruku (handsfree), njegova upotreba je i dalje dostupna, npr. preuzimanje poziva ili podešavanje glasnoće.

Nakon uspostavljanja veze između mobilnog telefona i Infotainment sustava, podaci mobilnog telefona šalju se u Infotainment sustav. To može potrajati nekoliko minuta, ovisno o modelu telefona. Tijekom tog perioda, korištenje mobilnog telefona je moguće samo putem infotainment sustava do ograničenog stupnja.

Napomena



Ne podržava svaki mobitel sve funkcije portala telefona. Stoga su moguća odstupanja od palete opisanih funkcija s tim specifičnim mobilnim telefonima.

Preduvjeti

Funkciju "handsfree" (bez držanja telefona) Infotainment sustava možete koristiti kada su ispunjeni sljedeći uvjeti:

- Mora biti aktivirana funkcija Bluetooth Infotainment sustava ↪ 91.
- Funkcija Bluetooth mora biti aktivirana na mobitelu (vidi korisnički priručnik za taj uređaj).
- Mobitel mora biti postavljen na "visible" (vidljiv) (vidi korisnički priručnik za taj uređaj).
- Infotainment sustav mora prepoznavati taj mobitel ↪ 91.

Aktiviranje funkcije "handsfree" (bez držanja telefona)

Pritisnite tipku  /  na komandnoj ploči Infotainment sustava. Prikazuje se glavni telefonski izbornik.

Napomena

Ako mobilni telefon nije priključen na sustav Infotainment, prikazuje se **Nije dostupan telefon**. Pronađite detaljan opis uspostavljanja Bluetooth veze ↗ 91.



Mnoge funkcije mobilnog telefona odsad se mogu upravljati putem glavnog izbornika telefona (i pridruženih podizbornika) te putem posebnih komandi telefona na upravljaču.

Početak telefonskog poziva

Ručni unos broja

U glavnom izborniku telefona pritisnite kogačić **MENU-TUNE** za otvaranje **Izbornik za telefon**.

Odaberite stavku izbornika **Unesi broj**. Prikazuje se sljedeći zaslon.



Unesite željeni broj i odaberite na zaslonu za pozivanje.

Napomena

Za otvaranje zaslona **Traži** imenika odaberite .

Korištenje telefonskog imenika

Imenik sadrži imena i brojeve kontakata.

U glavnom izborniku telefona pritisnite kogačić **MENU-TUNE** za otvaranje **Izbornik za telefon**.

Odaberite stavku izbornika **Telefonski imenik**. Prikazuje se sljedeći zaslon.

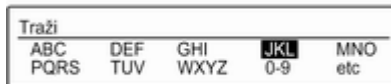

Kao i kod telefona ili mobilnog telefona, slova su organizirana u abecedne grupe na gumbima na zaslonu: **abc, def, ghi, jkl, mno, pqrs, tuv i wxyz**.

Odaberite željenu grupu slova. Prikazuje se imenik s unosima koji počinju s jednim od slova iz grupe slova.

Krećite se kroz popis i odaberite željeni naziv unosa.

Pretražite popis telefonskih brojeva i odaberite željeni broj. Bira se pripadni telefonski broj.

Podešavanje redoslijeda sortiranja imenika

Nakon prepoznavanja i povezivanja mobitela s Infotainment sustavom, telefonski imenik vašeg mobitela s telefonskim brojevima i imenima automatski se učitava u Infotainment sustav.

Na Infotainment sustavu imenik se može sortirati prema **Ime** ili **Prezime**.

Pritisnite **CONFIG** tipku za otvaranje **Konfiguracija sustava** izbornika.

Odaberite **Postavke telefona** i zatim **Sortiranje imenika**.

Odaberite željenu opciju.

Korištenje liste poziva

Svi dolazni, odlazni ili propušteni pozivi bilježe se u odgovarajuće liste poziva.

U glavnom izborniku telefona pritisnite kogačić **MENU-TUNE** za otvaranje **Izbornik za telefon**.

Odaberite stavku podizbornika **Popisi poziva**.

Možete i pritisnuti gumb  / .

Prikazuje se sljedeći zaslon.



Odaberite željeni popis poziva, npr. **Propušteni pozivi**. Prikazat će se izbornik s odgovarajućim popisom poziva.

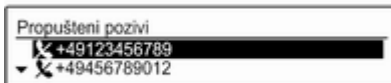



Početak telefonskog poziva: odaberite željenu stavku na listi. Bira se pripadni telefonski broj.

Ponovno biranje broja

Ponovno se može birati posljednji birani broj.

Pritisnite tipku  na upravljaču za otvaranje izbornika **Ponovno biraj broj**.

Ponovno pritisnite  za pozivanje.

Pritisnite tipku   na upravljaču za izlaz iz izbornika **Ponovno biraj broj**. Možete i koristiti kogačić **MENU-TUNE** za odabir **Ne** na zaslonu.

Dolazni telefonski poziv

Ako je odabrani audio uređaj, npr. radio ili CD, uključen za vrijeme dolaznog poziva, zvuk tog audio izvora se isključuje i ostaje isključen do kraja poziva.

Za odgovor na poziv: odaberite **Odgovori** na zaslonu.

Za odbijanje poziva: odaberite **Odbaci** na zaslonu.

Drugi dolazni telefonski poziv

U slučaju drugog poziva za vrijeme poziva u tijeku, prikazat će se poruka.

Za odgovor na drugi poziv i prekid poziva u tijeku: odaberite **Odgovori** na zaslonu.

Za odbijanje drugog poziva i nastavak poziva u tijeku: odaberite **Odbaci** na zaslonu.

Promjena melodije zvona

Pritisnite **CONFIG** tipku za otvaranje **Konfiguracija sustava** izbornika.

Odaberite **Postavke telefona**, **Zvuk & signali** i zatim **Zvuk zvona**. Prikazuje se popis svih dostupnih melodija zvona.

Odaberite željenu melodiju zvona.

Pronađite detaljan opis glasnoće melodije zvona  71.

Funkcije tijekom poziva

Za vrijeme telefonskog poziva u tijeku, glavni izbornik telefona prikazat će se na sljedeći način.



Odaberite **Izbornik** na zaslonu za otvaranje izbornika **Povezano**.

Odaberite **Prekini poziv** na zaslonu za prekid poziva.

Aktiviranje privatnog načina rada

U izborniku **Povezano** odaberite stavku podizbornika **Privatni poziv** za prebacivanje poziva na mobilni telefon. Prikazuje se sljedeći zaslon.



Za prebacivanje poziva na Infotainment sustav odaberite **Izbornik** na zaslonu, a zatim **Prebacivanje poziva**.

Isključivanje/uključivanje mikrofona

U izborniku **Povezano** postavite stavku podizbornika **Isključi mikrofon** na **UKLJUČENO**. Pozivatelj vas više ne može čuti.

Za ponovno uključivanje mikrofona: postavite stavku podizbornika **Isključi mikrofon** na **ISKLJUČENO** još jednom.

Mobilni telefoni i CB radio uređaji

Upute za ugradnju i smjernice za rukovanje

Obavezno se pridržavajte posebnih uputa proizvođača za ugradnju u vozilo i smjernica za rukovanje mobilnog telefona i handsfree uređaja prilikom ugradnje i rukovanja mobilnim telefonom. U suprotnom bi

homologacijsko odobrenje za vozilo moglo postati nevažeće (EU direktiva 95/54/EC).

Preporuke za rad bez pogrešaka:

- Profesionalno ugrađena vanjska antena za postizanje maksimalnog dosega,
- Maksimalna snaga odašiljanja od 10 vati,
- Ugradnja telefona na prikladno mjesto, pogledajte odgovarajuću napomenu u korisničkom priručniku, poglavlje **Sustav zračnih jastuka**.

Zatražite savjet o unaprijed određenim mjestima ugradnje za vanjsku antenu ili držač opreme te načinima korištenja uređaja čija snaga odašiljanja premašuje 10 vati.

Korištenje handsfree uređaja bez vanjske antene uz standarde mobilnog telefona GSM 900/1800/1900 i UMTS dozvoljeno je jedino ako je maksimalna snaga odašiljanja mobilnog telefona 2 vata za GSM 900 ili 1 vat za ostale vrste.

Iz sigurnosnih razloga telefon nemojte koristiti tijekom vožnje. Čak i korištenje handsfree uređaja može ometati tijekom vožnje.

Upozorenje

Korištenje radio opreme i mobilnih telefona koji ne zadovoljavaju gore spomenute standarde za mobilne telefone, dozvoljeno je samo s antenom koja se nalazi izvan vozila.

Oprez

Mobilni telefoni i radio oprema mogu uzrokovati kvarove na elektronici vozila kada se koriste u unutrašnjosti vozila bez vanjske antene, osim ako se poštuju gore spomenuti propisi.

Kazalo pojmova

A		C	
Aktiviranje AUX funkcije.....	84	CD izbornik.....	82
Aktiviranje CD uređaja.....	82	CD uređaj	
Aktiviranje handsfree načina		Aktiviranje.....	82
telefona.....	94	CD izbornik.....	82
Aktiviranje radija.....	73	Korištenje.....	82
Aktiviranje USB funkcije.....	86	Opće napomene.....	81
Automatska kontrola glasnoće....	71	Pokretanje CD reprodukcije.....	82
AUX ulaz		Umetanje CD-a.....	82
Aktiviranje.....	84	Vađenje CD-a.....	82
Korištenje.....	84		
Opće napomene.....	84	D	
Podešavanje glasnoće.....	84	DAB (Digitalni radio signal).....	79
Ažuriranje lista postaja.....	75	Digitalno emitiranje zvuka.....	79
		Dinamička audio prilagodba.....	79
B			
Blokiranje obavijesti o prometu...	77	E	
Bluetooth		Elementi upravljanja	
Bluetooth glazba.....	88	Infotainment sustav.....	62
Bluetooth povezivanje.....	91	Kolo upravljača.....	62
Telefon.....	94	Telefon.....	90
Bluetooth glazba			
Aktiviranje.....	88	F	
Korištenje.....	88	Funkcija ponovnog biranja.....	94
Opće napomene.....	88	Funkcija za zaštitu od krađe	61
Preduvjeti.....	88		
Bluetooth povezivanje.....	91	G	
		Glasnoća	
		Automatska kontrola glasnoće..	71
		Funkcija potpunog stišavanja....	67

Glasnoća melodije zvona.....	71	L		Infotainment sustav.....	60
Glasnoća ovisno o brzini.....	71	Liste automatskih memorija.....	74	Telefon.....	90
Maksimalna glasnoća pri pokretanju.....	71	Memoriranje postaja.....	74	USB priključak.....	85
Ograničenje glasnoće pri visokim temperaturama.....	67	Pozivanje postaja.....	74	Osnovno korištenje.....	69
Podešavanje glasnoće.....	67	Liste favorita.....	75	P	
TA glasnoća.....	71	Memoriranje postaja.....	75	Podešavanje sustava	
H		Pozivanje postaja.....	75	Jezik.....	67
Hitan poziv.....	93	Liste postaja.....	75	Postavke vozila.....	67
I		Liste poziva.....	94	Sat i datum.....	67
Izbornici valnog područja.....	75	M		Vraćanje tvornički zadanih postavki.....	67
K		Maksimalna glasnoća pri pokretanju.....	71	Pokretanje CD reprodukcije.....	82
Komandna ploča Infotainment sustava.....	62	Memoriranje postaja.....	74, 75	Popis kategorija.....	75
Kontrole na kolu upravljača.....	62	Mobilni telefoni i CB radio uređaji	97	Postavke datuma.....	67
Korištenje.....	67, 73, 82, 84	N		Postavke glasnoće.....	71
AUX ulaz.....	84	Nazovi		Postavke jezika.....	67
Bluetooth glazba.....	88	Dolazni poziv.....	94	Postavke sata.....	67
CD uređaj.....	82	Funkcije tijekom poziva.....	94	Postavke tona.....	70
Izbornik.....	69	Početak telefonskog poziva.....	94	Potpuno stišavanje.....	67
Radio.....	73	Zvuk zvonjenja.....	94	Pozivanje postaja.....	74, 75
Telefon.....	94	O		Pregled elemenata upravljanja.....	62
USB priključak.....	86	Obavijesti o prometu.....	77	R	
Korištenje izbornika.....	69	Odabir valnog područja.....	73	Rad.....	88, 94
Kotačić MENU-TUNE (izbornik- podešavanje).....	69	Opće napomene... 81, 84, 85, 88, 90		Radio	
		AUX ulaz.....	84	Aktiviranje.....	73
		Bluetooth glazba.....	88	Ažuriranje lista postaja.....	75
		CD uređaj.....	81	DAB obavijesti.....	75

Digitalno emitiranje zvuka (DAB).....	79		
Dinamička audio prilagodba.....	79		
Izbornici valnog područja.....	75		
Konfiguriranje DAB-a.....	79		
Konfiguriranje RDS-a.....	77		
Korištenje.....	73		
Liste automatskih memorija.....	74		
Liste favorita.....	75		
Liste postaja.....	75		
Memoriranje postaja.....	74, 75		
Obavijesti o prometu.....	77		
Odabir područja.....	79		
Odabir valnog područja.....	73		
Podešavanje postaja.....	73		
Popis kategorija.....	75		
Pozivanje postaja.....	74, 75		
Radio data system (RDS).....	77		
Regionalizacija.....	77		
traženje postaje.....	73		
Usluga prometnog radija.....	77		
Radio data system (RDS)	77		
RDS.....	77		
Regionalizacija.....	77		
Reprodukcija snimljenih audio datoteka.....	86		
		T	
		TA glasnoća.....	71
		Telefon	
		Aktiviranje.....	94
		Biranje broja.....	94
		Bluetooth.....	90
		Bluetooth povezivanje.....	91
		Dolazni poziv.....	94
		Elementi upravljanja.....	90
		Funkcije tijekom poziva.....	94
		Liste poziva.....	94
		Odabir melodije zvona.....	94
		Opće napomene.....	90
		Ponovno biranje broja.....	94
		Pozivi u nuždi.....	93
		Preduvjeti.....	94
		Telefonski imenik.....	94
		Važne informacije.....	90
		Telefonski imenik.....	94
		Traženje postaje.....	73
		U	
		Uključivanje Bluetooth glazbe.....	88
		Uključivanje Infotainment sustava.....	67
		Uključivanje radija.....	73
		USB izbornik.....	86
		USB priključak	
		Aktiviranje.....	86
		Korištenje.....	86
		Opće napomene.....	85
		Povezivanje USB uređaja.....	85
		Uklanjanje USB uređaja.....	86
		USB izbornik.....	86
		Važne informacije.....	85
		Usluga prometnog radija.....	77
		Z	
		Zvuk zvonjenja	
		Glasnoća melodije zvona.....	71
		Odabir melodije zvona.....	94

FlexDock

FlexDock	104
Kazalo pojmov	106

FlexDock

Opće informacije	104
Korištenje	105

Opće informacije

FlexDock se sastoji od ugrađene bazne ploče i različitih vrsta postolja koje se mogu pričvrstiti na baznu ploču. Umetanjem iPhone uređaja ili raznih pametnih telefona na postolje pametnim telefonom možete upravljati putem Infotainment sustavom, komandi na upravljaču ili zaslona osjetljivog na dodir.

Detaljne informacije o upotrebi postolja mogu se pronaći u priručniku za postolje koji se isporučuje sa svakim postoljem.

Upozorenje

Uređaje pričvršćene na FlexDock treba koristiti tako da se izbjegne odvratanje pažnje vozača te kako bi se vozilom stalno sigurno upravljalo. Obavezno se pridržavajte odgovarajućih zakona i propisa zemlje u kojoj vozite. Ti se zakoni mogu razlikovati od informacija iz ovog korisničkog priručnika. Ako ste u

nedoumici, zaustavite vozilo i rukujte uređajem dok je ono zaustavljeno.

Napomena

Nemojte u isto vrijeme rukovati drugim audio izvorom putem USB priključka zbog preklapanja oba audio izvora.

Oprez

Kako biste se zaštitili od krađe, ne ostavljajte mobilni telefon na FlexDock nakon što napustite vozilo.

Korištenje

Pričvršćivanje postolja na baznu ploču



1. Skinite poklopac s bazne ploče.
2. Gurnite postolje u baznu ploču i preklopite.

Povezivanje pametnog telefona sa Infotainment sustavom

Univerzalni pametni telefon

Povežite pametni telefon s postoljem putem spojnog kabela.

iPhone

iPhone se automatski povezuje prilikom umetanja u postolje.

Ovisno o stanju opreme hardvera i softvera, funkcionalnost iPhone uređaja može se ograničiti.

Korištenje pametnog telefona

Kad je pametni telefon povezan putem FlexDock, ono ima istu funkcionalnost kao da je povezan putem USB priključka. Detaljne informacije potražite u odgovarajućim uputama priručnika Infotainment sustava.

Kako bi se funkcija telefona ili funkcija Bluetooth glazbe mogla koristiti potrebno je uspostaviti Bluetooth vezu. Detaljne informacije potražite u odgovarajućim uputama u priručniku za Infotainment sustav i korisničkom priručniku pametnog telefona.

Uklanjanje postolja s bazne ploče

1. Pritisnite tipku za oslobađanje i uklonite postolje.



2. Pričvrstite poklopac na baznu ploču.

Kazalo pojmova

B	
Bazna ploča.....	105
F	
FlexDock.....	105
K	
Korišćenje.....	105
O	
Opće informacije.....	104
P	
Podloga.....	105

Copyright by ADAM OPEL AG, Rüsselsheim, Germany.

Informacije sadržane u ovom izdanju vrijede od datuma navedenog u nastavku. Adam Opel AG pridržava pravo izmjena tehničkih specifikacija, značajki i dizajna vozila na koja se odnose informacije navedene u ovom izdanju, kao i promjena samog izdanja.

Izdanje: , ADAM OPEL AG, Rüsselsheim.

Tiskano na papiru bijeljenom bez klora.

KTA-2745-hr

10/2012

