

OPEL COMBO

Priručnik za vlasnika



Sadržaj

Uvod	2
Ukratko	6
Ključevi, vrata i prozori	19
Sjedala, sustavi zaštite	34
Spremište	59
Instrumenti i kontrole	68
Osvjetljenje	98
Kontrola klime	106
Vožnja i rukovanje	112
Njega vozila	138
Servis i održavanje	175
Tehnički podaci	178
Informacije stranke	188
Kazalo pojmova	190

Uvod

Gorivo	Oznaka	<input type="text"/>		
Motorno ulje	Kvaliteta	<input type="text"/>		
	Viskozitet	<input type="text"/>		
Tlak u gumama	Veličine guma		Prednje	Stražnje
	Ljetne gume	<input type="text"/>	<input type="text"/>	<input type="text"/>
	Zimske gume	<input type="text"/>	<input type="text"/>	<input type="text"/>
Mase	Određivanje ukupne dopuštene mase	<input type="text"/>		
	- Masa praznog vozila, osnovni model	<input type="text"/>		
	= Nosivost	<input type="text"/>		

Specifični podaci vozila

Molimo da podatke svog vozila upišete na prethodnu stranicu kako bi bili jednostavno dostupni. Ovi podaci su dostupni u poglavljima "Servisiranje i održavanje" i "Tehnički podaci" kao i na identifikacijskoj pločici.

Uvod

Vaše vozilo je konstruirano kao kombinacija napredne tehnologije, sigurnosti, zaštite okoliša i ekonomičnosti.

Ove Upute za uporabu Vam pružaju sve neophodne informacije kako bi Vam omogućile da svoje vozilo vozite sigurno i efikasno.

Uvjerite se da su Vaši putnici upoznati s mogućim posljedicama nesreće i ozljeda koje mogu nastati kao posljedica nepravilnog korištenja vozila.

Uvijek morate poštivati specifične zakone i propise zemlje u kojoj se nalazite. Ti zakoni mogu biti različiti od informacija u ovim Uputama za uporabu.

Zanemarivanje opisa iz ovog priručnika može utjecati na Vaše jamstvo.

Kada se ove Upute za uporabu pozivaju na posjet radionici, preporučamo Vašeg Opel servisnog partnera.

Za servis vozila na plin preporučamo da se obratite ovlaštenoj radionici tvrtke Opel.

Svi Opel servisni partneri pružaju prvoklasnu uslugu po prihvatljivim cijenama. Iskusni mehaničari, koje je školovao Opel, rade u skladu sa specifičnim Opelovim uputama.

Paket literature za stranku treba uvijek držati pri ruci u vozilu.

Korištenje ovog priručnika

- Ovaj priručnik opisuje sve opcije i značajke dostupne za ovaj model. **Određeni opisi, uključujući one za funkcije zaslona i izbornika, možda nisu primjenjive na Vaše vozilo zbog izvedbe modela, specifikacija za zemlju, specijalne opreme ili dodatne opreme.**

- U poglavlju "Ukratko" naći ćete uvodne napomene.
- Sadržaj na početku ovog priručnika i unutar svakog poglavlja pokazuje gdje se nalaze informacije.
- Kazalo pojmova će Vam omogućiti traženje specifičnih informacija.
- Ove Upute za uporabu odnose se na vozila s upravljačem na lijevoj strani. Korištenje u vozilima s upravljačem na desnoj strani je slično.
- U priručniku za vlasnika upotrebljava se identifikacijski kod motora. Odgovarajuća prodajna oznaka se može naći u poglavlju "Tehnički podaci".
- Upute smjera, npr. lijevo ili desno, ili naprijed ili natrag, uvijek se odnose na smjer vožnje.
- Prikazi možda ne podržavaju vaš jezik.
- Poruke na zaslonu i oznake u unutrašnjosti su napisane **masnim** slovima.

Opasnost, upozorenje i oprez

Opasnost

Tekst označen s ** Opasnost** pruža informacije o opasnostima od nezgode ili ozljeda. Nepoštivanje ovih informacija može ugroziti život.

Upozorenje

Tekst označen s ** Upozorenje** daje informacije o opasnostima od nezgode ili ozljeda. Nepridržavanje ovih informacija može dovesti do ozljede.

Oprez

Tekst označen s **Oprez** pruža informacije o mogućem oštećenju vozila. Nepridržavanje ovih informacija može dovesti do oštećenja vozila.

Simboli

Reference stranica su označene s ↗.
↗ znači "vidi stranicu".

Upućivanja na stranice i stavke kazala odnose se na namijenjene naslove date u poglavlju sadržaja.

Želimo Vam mnogo sati ugodne vožnje.

Adam Opel AG

Ukratko

Informacije za prvu vožnju

Otključavanje vozila



Otključavanje ključem



Okrenite ključ u bravi vozačevih vrata prema prednjem dijelu vozila.

Otključavanje daljinskim upravljačem



Pritisnite  za otključavanje vozila. Otvorite vrata povlačenjem ručki. Pritisnite  za otključavanje samo prtljažnika. Ako želite otvoriti vrata prtljažnika, pritisnite dugme ispod ručice na vratima.

Daljinski upravljač ⇨ 20.

Sustav središnjeg zaključavanja ⇨ 23.

Teretni prostor ⇨ 26.

Električni prozori ⇨ 30.

Podešavanje sjedala

Uzdužno podešavanje

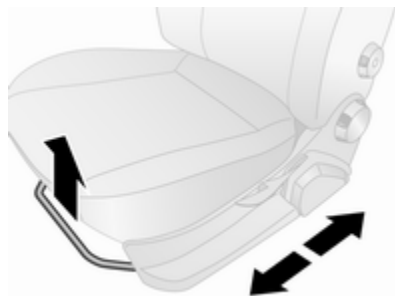

Povucite ručicu, pomjerite sjedalo, otpustite ručicu.

Pokušajte pomicati naslon sjedala natrag-naprijed, kako biste provjerili je li sjedalo zabravljeno u položaju.

Položaj sjedala ⇨ 36.

Podešavanje sjedala ⇨ 36.

Nagib naslona

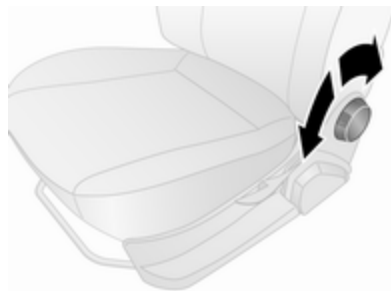

Okrenite kotačić. Ne naslanjajte se na naslon sjedala za vrijeme podešavanja.

Položaj sjedala ⇨ 36.

Podešavanje sjedala ⇨ 36.

Visina sjedala

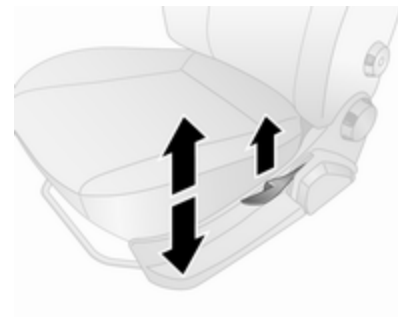

Pomicanje poluge pri pumpanju

gore : više
dolje : niže

Pomičite polugu i podesite težinu tijela na sjedalu za njegovo podizanje ili spuštanje.

Položaj sjedala ⇨ 36.

Podešavanje sjedala ⇨ 36.

Podešavanje naslona za glavu

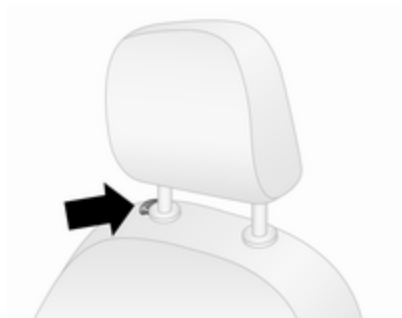

Pritisnite osigurač, podesite visinu, učvrstite.

Nasloni za glavu ⇨ 34.

Sigurnosni pojas



Izvučite sigurnosni pojas i pričvrstite kopču pojasa. Sigurnosni pojas ne smije biti uvijen i mora nalijegati uz tijelo. Naslon sjedala ne smije biti previše nagnut unatrag (maksimalno približno 25°).

Za otkopčavanje pojasa, pritisnite crveni gumb na kopči pojasa.

Položaj sjedala ⇨ 36.

Sigurnosni pojasevi ⇨ 44.

Zračni jastuci ⇨ 47.

Podešavanje ogledala

Ogledalo u unutrašnjosti

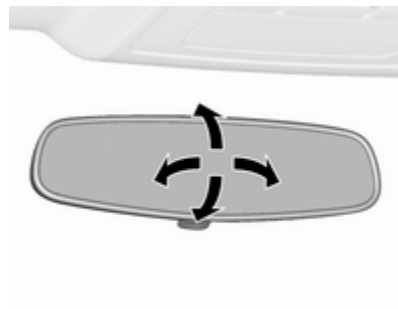

Za podešavanje ogledala, pomaknite kućište ogledala u željeni smjer.

Ručno smanjenje zaslijepljenosti unutarnjeg retrovizora ⇨ 30.

Vanjska ogledala

Ručno podešavanje

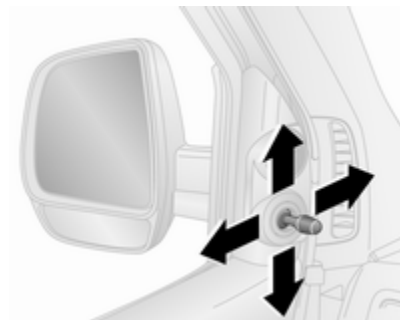

Zakrenite polugu u traženom smjeru. Donja ogledala se ne mogu podešavati.

Električno podešavanje



Odaberite odgovarajuće vanjsko ogledalo zakretanjem prekidača ulijevo ◀ ili udesno ▶. Zatim zakrenite prekidač za podešavanja ogledala.

U položaju ● nije odabrano ogledalo.

Konveksna vanjska ogledala ⇨ 29.

Električno podešavanje ⇨ 29.

Sklapanje vanjskih ogledala ⇨ 29.

Grijana vanjska ogledala ⇨ 30.

Podešavanje kola upravljača



Otključajte polugu, podesite kolo upravljača, zatim učvrstite polugu i uvjerite se da je u potpunosti zaključana.

Ne podešavajte kolo upravljača ako vozilo ne miruje i ako je brava kola upravljača oslobođena.

Zračni jastuci ⇨ 47.

Položaji kontakt brave ⇨ 113.

Pregled ploče s instrumentima

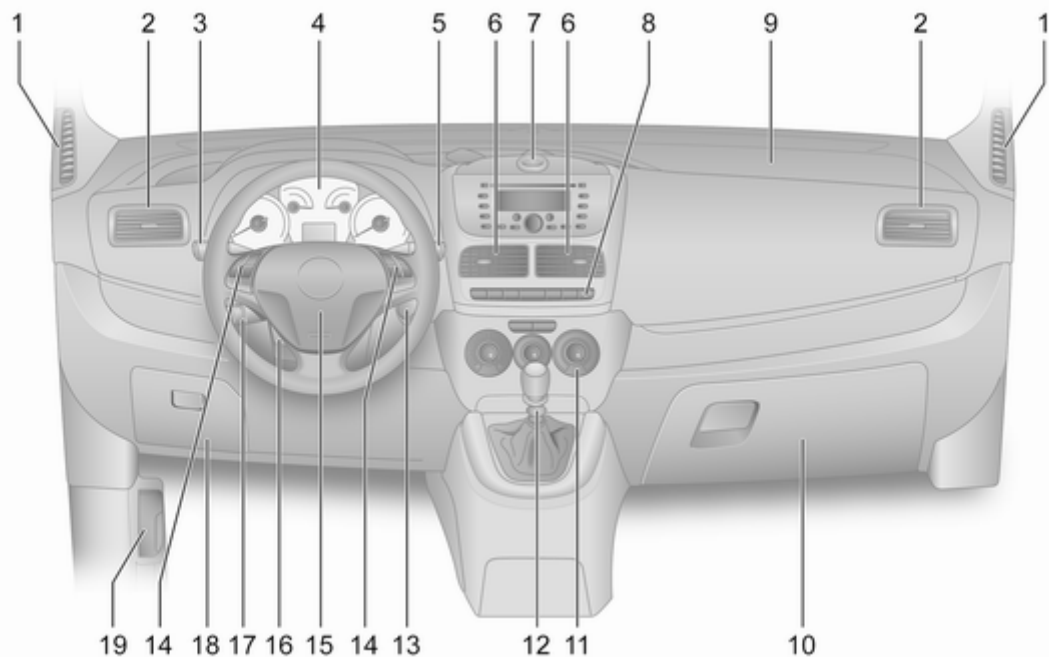

1	Fiksni otvori za provjetravanje	111	7	Držač dokumenata, džep za osobni navigacijski uređaj	59	11	Sustav za grijanje i provjetravanje	106
2	Bočni otvori za provjetravanje	110	8	Podešavanje snopa prednjih svjetala	99		Klima uređaj	107
3	Prekidač svjetala	98		Kontrole informacijskog centra vozača	89		Elektronički sustav kontrole klime	108
	Dugo svjetlo, kratko svjetlo ...	99		Putno računalo	96	12	Poluga mjenjača, ručni mjenjač	119
	Upozorenje prednjim svjetlima	99		Osvjetljenje instrumenata ...	102		Automatizirani ručni mjenjač	120
	Svjetla za vožnju po danu	99		Uključivanje svih pokazivača smjera	100	13	Kontakt brava sa zaključavanjem kola upravljača	113
	Signali skretanja i promjene trake	100		Prednja svjetla za maglu ...	101	14	Kontrole na kolu upravljača .	69
4	Instrumenti	75		Stražnje svjetlo za maglu ...	101	15	Sirena	69
	Informacijski centar vozača ...	89		Grijanje stražnjeg stakla	32		Zračni jastuk vozača	51
5	Brisač/sustav pranja vjetrobrana	70		Grijanje vanjskih ogledala	30	16	Podešavanje kola upravljača	69
	Brisač/sustav pranja stražnjeg prozora	70		Sat	71	17	Tempomat	129
	Perač prednjeg svjetla	71		Deaktiviranje zračnog jastuka	52	18	Kutija s osiguračima	155
	Resetiranje brojača dnevno prijeđenih kilometara	75	9	Zračni jastuk suvozača	51	19	Poluga za otvaranje poklopca motora	140
6	Središnji otvori za provjetravanje	110	10	Pretinac za rukavice	60			

Vanjska svjetla



Zakrenite prekidač:

○ : isključeno / svjetla za vožnju po danu

☞D : pozicijska / prednja svjetla

Osvjetljenje ⇨ 98.

Svjetla za vožnju po danu ⇨ 99.

Svjetla za maglu



Pritisnite prekidač svjetla:

☞D : prednja svjetla za maglu

☞# : stražnje svjetlo za maglu

Prednja svjetla za maglu ⇨ 101.

Stražnje svjetlo za maglu ⇨ 101.

Upozorenje prednjim svjetlima, dugo i kratko svjetlo

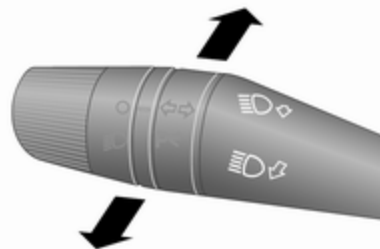

upozorenje : povucite polugu prednjim svjetlima
 dugo svjetlo : gurnite polugu
 kratko svjetlo : povucite polugu

Ovisno o verziji, povucite ručicu prema kolu upravljača kako biste prebacili između dugog i kratkog svjetla.

Dugo svjetlo ⇨ 99.

Upozorenje prednjim svjetlima ⇨ 99.

Signali skretanja i promjene trake

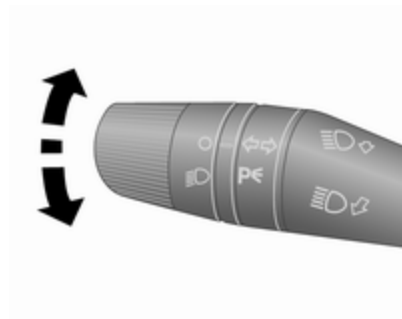

- poluga gore : desni pokazivač
smjera
- poluga dolje : lijevi pokazivač
smjera

Signali skretanja i promjene trake
↪ 100.

Uključivanje svih pokazivača smjera



Aktivira se pritiskom na .

Uključivanje svih pokazivača smjera
↪ 100.

Sirena



Pritisnite .





Sirena ↪ 69.

Sustavi pranja i brisanja

Brisači vjetrobrana



Okrećite ručicu:

-  : isključeno
-  : isprekidano brisanje
-  : sporo
-  : brzo

Za jedan ciklus brisanja kad su brisači vjetrobrana isključeni, ručicu pomaknite prema gore.

Brisači vjetrobrana ⇨ 70.

Zamjena metlica brisača ⇨ 145.

Sustav pranja vjetrobrana i prednjih svjetala

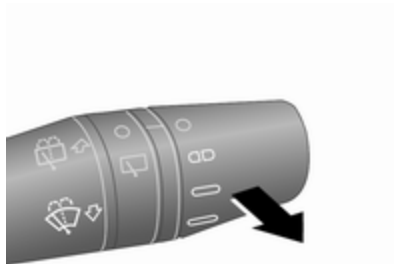



Povucite polugu.

Sustav za pranje vjetrobrana i prednjih svjetala ⇨ 70.

Tekućina za pranje ⇨ 143.

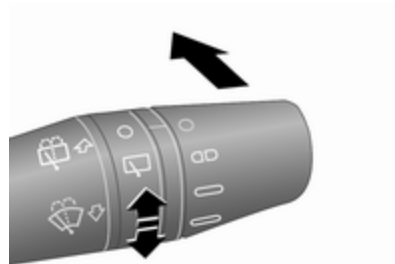
Sustav brisača i pranja stražnjeg prozora



Okrenite kolut u položaj  za aktiviranje brisača stražnjeg prozora. Bristač stražnjeg prozora se uključuje automatski kad je uključen brisač vjetrobrana i kad je odabran stupanj prijenosa za vožnju unatrag.

Gurnite polugu: Tekućina za pranje se raspršuje na stražnji prozor i brisač napravi nekoliko ciklusa brisanja.

Bristač/sustav pranja stražnjeg prozora ⇨ 70.

Kontrola klime

Grijanje stražnjeg prozora,
grijana vanjska ogledala



Grijanje se uključuje pritiskom na .

Grijanje stražnjeg prozora ⇨ 32.

Grijana vanjska ogledala ⇨ 30.

Odmagljivanje i odmrzavanje
prozora

Klima uređaj



Postavite kontrolu temperature na najtopliju razinu.

Postavite brzinu ventilatora na najvišu razinu.

Postavite kontrolu raspodjele zraka na .

Hlađenje  uključeno.

Uključeno grijanje stražnjeg prozora .

Sustav grijanja i provjetravanja
⇨ 106.

Klima uređaj ⇨ 107.

Elektronički sustav kontrole klime



Pritisnite .

Temperatura i raspodjela zraka se postavljaju automatski i ventilator radi velikom brzinom.

Za povratak na automatski način rada: pritisnite  ili **AUTO**.

Elektronički sustav za regulaciju klime ⇨ 108.

Mjenjač

Ručni mjenjač

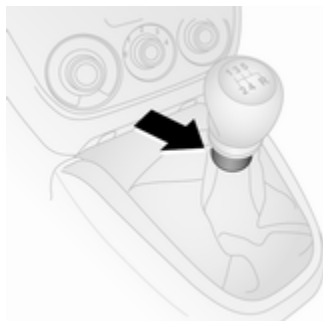

Vožnja unatrag: kada vozilo miruje, pričekajte tri sekunde nakon pritiskanja papučice spojke, zatim povucite prsten na poluzi mjenjača i odaberite stupanj prijenosa.

Ako se stupanj prijenosa ne uključi, pomaknite polugu u položaj praznog hoda, otpustite i ponovno pritisnite papučicu spojke; zatim ponovite odabir stupnja prijenosa.

Ručni mjenjač ⇨ 119.

Automatizirani ručni mjenjač

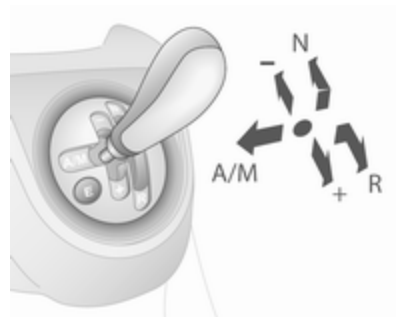

N : položaj praznog hoda

● : položaj za vožnju

+ : viši stupanj prijenosa

- : niži stupanj prijenosa

A/M : prebacivanje između automatskog i ručnog načina rada

R : stupanj za vožnju unatrag (s osiguračem poluge mjenjača)

Automatizirani ručni mjenjač ⇨ 120.

Kretanje

Provjerite prije kretanja

- Tlak u gumama i stanje ⇨ 157, ⇨ 187.
- Razinu motornog ulja i razine tekućina ⇨ 141.
- Sve prozore, ogledala, vanjska svjetla i registarske pločice da na njima nema prašine, snijega i leda i da su ispravna.
- Pravilan položaj ogledala, sjedala i sigurnosne pojaseve ⇨ 29, ⇨ 36, ⇨ 45.
- Provjerite funkciju pri niskoj brzini, posebice ako su kočnice vlažne.

Pokretanje motora

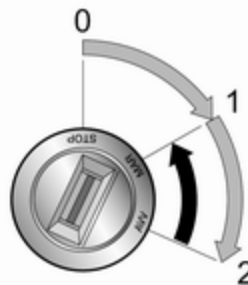

- Zakrenite ključ u položaj 1.
- Lagano pomaknite kolo upravljača za oslobađanje brave kola upravljača.
- Koristite spojku i kočnicu.
- Automatizirani ručni mjenjač: pritisnite kočnicu, mjenjač se automatski prebacuje u položaj **N** (neutralni).
- Ne pritišćite papučicu gasa.

- Dizelski motori: zakrenite ključ u položaj 1 za predgrijavanje i čekajte dok se kontrolno svjetlo  ne ugasi.
- Zakrenite ključ u položaj 2 i pustite.

Pokretanje motora ⇨ 113.

Sustav stop-start

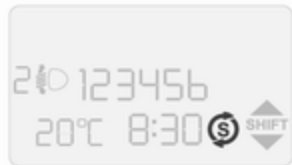

Ako se vozilo kreće malom brzinom ili je zaustavljeno i određeni uvjeti su ispunjeni, aktivirajte Autostop na sljedeći način:

- Pritisnite papučicu spojke.
- Stavite ručicu u prazan hod (neutralan položaj).
- Otpustite papučicu spojke.

Prikazuje se Autostop kada je prikazan  na informacijskom centru vozača ⇨ 89.

Za pokretanje motora ponovno pritisnite papučicu spojke.

Sustav stop-start ⇨ 115.

Parkiranje

Upozorenje

- Vozilo ne parkirajte na lako zapaljivom području. Visoka temperatura ispušnog sustava mogla bi zapaliti površinu.
- Parkirnu kočnicu uvijek zategnite bez pritiskanja osigurača. Na uzbrdici ili nizbrdici zategnite što je jače moguće. Istovremeno pritisnite papučicu kočnice kako biste smanjili potrebnu radnu silu.
- Isključite motor.
- Ako se vozilo nalazi na ravnoj površini ili na uzbrdici, prvo uključite prvu brzinu bez isključivanja kontakta. Na uzbrdici, zakrenite prednje kotače od rubnjaka.

Ako se vozilo nalazi na nizbrdici, uključite brzinu za vožnju natrag prije isključivanja kontakta. Prednje kotače zakrenite prema rubnjaku.

- Zatvorite prozore.
- Okrenite ključ paljenja u položaj 0 i izvadite ga iz kontakt brave. Okrećite kolo upravljača dok ne osjetite da je zaključano.

- Zaključajte vozilo s  na daljinskom upravljaču.
- Ventilatori za hlađenje motora mogu raditi nakon isključivanja motora ⇨ 140.

Oprez

Nakon rada pri visokim brojevima okretaja ili pod velikim opterećenjem, pustite da motor kratkotrajno radi pod malim opterećenjem ili u praznom hodu otprilike 30 sekundi prije isključivanja radi zaštite turbopunjača.

Ključevi, brave ⇨ 19.

Parkiranje vozila na dulje vrijeme ⇨ 139.

Ključevi, vrata i prozori

Ključevi, brave	19
Ključevi	19
Car Pass	20
Daljinski upravljač	20
Mehaničke brave na vratima	21
Središnje zaključavanje	23
Brave za dijete	24
Vrata	25
Klizna vrata	25
Stražnja vrata	25
Prtljažnik	26
Sigurnost vozila	28
Protuprovalni sustav zaključavanja	28
Blokada motora	28
Vanjska ogledala	29
Konveksni oblik	29
Ručno podešavanje	29
Električno podešavanje	29
Retrovizori s mogućnošću preklapanja	29
Grijani retrovizori	30

Ogledalo u unutrašnjosti	30
Ručno smanjenje zaslijepljenosti	30
Prozori	30
Vjetrobran	30
Ručni prozori	30
Električni prozori	30
Stražnji prozori	32
Grijanje stražnjeg prozora	32
Štitnici za sunce	32

Ključevi, brave

Ključevi

Oprez

Nemojte pričvršćivati teške i glomazne predmete na ključ paljenja.

Zamjenski ključevi

Broj ključa je naveden u Car Passu ili na odspojivoj pločici.

Broj ključa se mora navesti prilikom naručivanja zamjenskih ključeva jer je komponenta sustava blokade motora.

Brave ⇨ 171.

Ključ s preklopivim dijelom



Pritisnite osigurač za rasklapanje. Za sklapanje ključa najprije pritisnite osigurač.

Car Pass

Car Pass sadrži podatke vozila povezane sa sigurnosti i stoga ga trebate čuvati na sigurnom mjestu.

Kada vozilo vozite u radionicu, ovi podaci vozila su potrebni za provođenje određenih radnji.

Daljinski upravljač



Koristi se za upravljanje:

- sustav središnjeg zaključavanja ⇨ 23
- protuprovalni sustav zaključavanja ⇨ 28
- električni prozori ⇨ 30

Daljinski upravljač ima područje prijema do 5 metara. Može biti ograničeno vanjskim utjecajima. Uključivanjem svih pokazivača smjera potvrđuje se radnja.

Pažljivo rukujte, čuvajte ga od vlage i visokih temperatura i izbjegavajte nepotrebno korištenje.

Greška

U slučaju da središnje zaključavanje nije moguće aktivirati daljinskim upravljačem, mogući su sljedeći uzroci:

- Greška u daljinskom upravljaču.
- Raspon je prekoračen.
- Napon akumulatora je prenizak.
- Učestalo, uzastopno korištenje daljinskog upravljača kada nije u doseg.
- Preopterećenje sustava središnjeg zaključavanja, kao rezultat učestalog uključivanja u kratkim vremenskim intervalima; dovod električne energije nakratko se prekida.
- Interferencija od jačih radiovalova iz drugih izvora.

Otključavanje ⇨ 23.

Zamjena baterije daljinskog upravljača

Zamijenite bateriju čim se doseg smanji.



Baterije ne spadaju u kućno smeće. Moraju se odložiti na odgovarajuće mjesto za prikupljanje.

Ključ s preklopivim dijelom

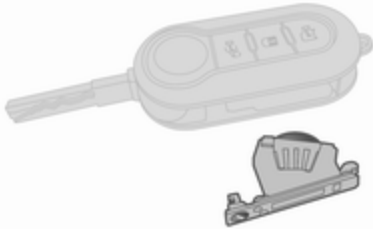

Izvucite ključ (radi otkrivanja držača baterije) i izvadite držač baterije tako da odvijete vijak odgovarajućim odvijačem. Izvadite držač baterije iz

ključa i zamijenite bateriju (vrste CR 2032), pritom pazeći na položaj za montažu.

Vratite držač baterije u ključ i pričvrstite ga vijkom.

Mehaničke brave na vratima

Ako se napajanje prekine, napon akumulatora vozila je prenizak ili postoji greška u sustavu središnjeg zaključavanja, pa se brave vrata ne mogu aktivirati daljinskim upravljačem.

Otključavanje



Ručno otključajte vozačeva vrata umetanjem ključa u cilindar brave i okretanjem prema prednjem kraju vozila. Otvorite vozačeva vrata povlačenjem vanjske ručke.

Suvozačeva vrata i klizna bočna vrata zatim možete otvoriti pomoću vanjske ili unutarnje ručke.

Ručno otključajte stražnja vrata okretanjem ključa u cilindru brave (ako postoji) ili ih otvorite iznutra. Vrata prtljažnika ne možete otključati izvana pod dolje navedenim uvjetima.

Stražnja vrata ⇨ 25.

Otvaranje vrata prtljažnika u hitnom slučaju iz unutrašnjosti vozila ⇨ 26.

Brave za dijete ⇨ 24.

Zaključavanje

Zatvorite stražnja vrata/vrata prtljažnika ⇨ 25 i zaključajte ih okretanjem ključa u cilindru brave (ako postoji).

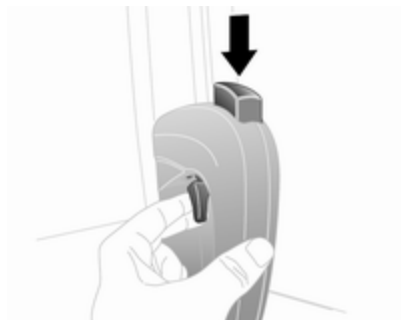

Pritisnite unutarnji zabravni gumb na vrhu unutarnje ručke (ako postoji) na kliznim bočnim vratima i/ili aktivirajte mehaničku bravu na kliznim bočnim vratima (ako postoji), pogledajte ispod. Zatim vrata zatvorite izvana.

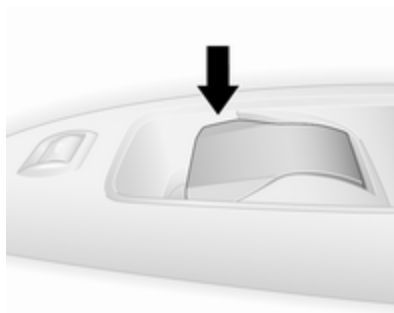

Zatvorite suvozačeva vrata iznutra, zatim pritisnite unutarnji zabravni gumb.

Zatim zatvorite vozačeva vrata izvana i zaključajte ih okretanjem ključa u cilindru brave prema stražnjem kraju vozila. Vozilo je zaključano.

Mehanički protuprovalni sustav zaključavanja ⇨ 28.

Mehanička brava kliznih bočnih vrata

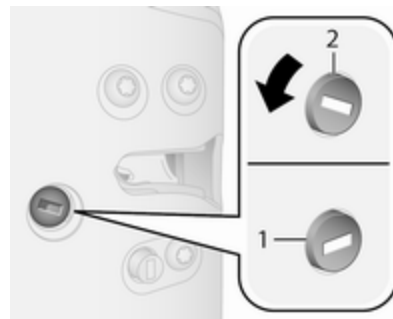

Otvorite vrata i uključite mehaničku bravu, čime ćete spriječiti otvaranje kliznih bočnih vrata izvana.

Odgovarajućim alatom okrenite sigurnosnu bravu na vratima u zaključan položaj 1. Vrata se ne mogu otvoriti izvana.

Napomena

Mehanička brava na kliznim bočnim vratima ostaje u zahvatu čak i nakon otključavanja vozila daljinskim upravljačem.

Za isključivanje, otvorite vrata iz unutrašnjosti vozila, pa okrenite prekidač u otključani položaj 2.

Središnje zaključavanje

Otključava i zaključava prednja vrata, klizna bočna vrata i teretni prostor.

Povlačenje unutarnje kvake vrata otključavaju se i otvaraju odgovarajuća vrata.

Zbog sigurnosnih razloga, vozilo se ne može zaključati ako je ključ u bravi za pokretanje.

Otključavanje

Napomena

U slučaju nezgode određene težine, vozilo se otključava automatski.

Sustav isključivanja goriva ↗ 95.

Dostavno vozilo





Pritisnite : Prednja vrata su otključana.



Pritisnite : Stražnja vrata / vrata prtljažnika i bočna klizna vrata su otključana.

Kombi, Combo Tour

Pritisnite : Sva vrata, uključujući stražnja vrata / vrata prtljažnika i klizna bočna vrata su otključana.

Pritisnite : Otključana su samo stražnja vrata / vrata prtljažnika.

Napomena

Ako je uključena, mehanička brava na kliznim bočnim vratima ostaje u zahvatu čak i nakon otključavanja vozila daljinskim upravljačem.

Mehanička brava kliznih bočnih vrata ↗ 21.

Zaključavanje

Zatvorite sva vrata. Ako vrata nisu pravilno zatvorena, sustav središnjeg zaključavanja neće raditi.

Napomena

Ako se vrata ili vrata prtljažnika otvore, kontrolno svjetlo  se pali u sklopu instrumenata ↗ 89.



Pritisnite . Sva vrata, uključujući stražnja vrata / vrata prtljažnika i klizna bočna vrata su zaključana.

Automatsko zaključavanje

Vozilo možete konfigurirati tako da se vrata automatski zaključavaju kada brzina vozila prelazi 20 km/h.

Informacijski centar vozača  89.

Otključavanje prtljažnika iz unutrašnjosti vozila



Pritisnite : Prtljažnik (stražnja vrata / vrata prtljažnika i klizna bočna vrata) je otključan.

Kad je prtljažnik zaključan, svjetleća dioda u tipki svijetli.

Brave za dijete

Upozorenje

Brave za dijete koristite uvijek kad djeca sjede na stražnjim sjedalima.

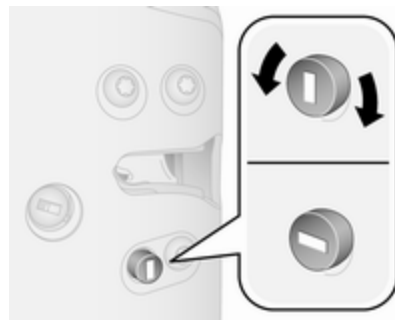

Odgovarajućim alatom okrenite sigurnosnu bravu za djecu na bočnim kliznim vratima u vodoravni položaj. Vrata se ne mogu otvoriti iznutra.

Ako je želite deaktivirati, zakrenite bravu za dijete u okomiti položaj.

Vrata

Klizna vrata

Otključajte klizna bočna vrata daljinskim upravljačem ⇨ 23.

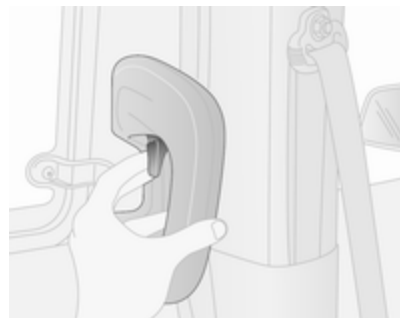

Povucite polugu na unutarnjoj ručki i klizno pomaknite vrata.

Oprez

Prije vožnje provjerite jesu li klizna bočna vrata zatvorena do kraja i osigurana.

Sustav središnjeg zaključavanja ⇨ 23.

Oprez

Kako biste izbjegli oštećenja, ne pokušavajte pomicati bočna klizna vrata dok je otvoren poklopac za punjenje goriva.

Punjenje goriva ⇨ 133.

Stražnja vrata

Otključajte stražnja vrata daljinskim upravljačem ili okretanjem ključa u cilindru brave stražnjih vrata.

Središnje zaključavanje ⇨ 23,
Mehaničke brave vrata ⇨ 21.

Lijeva stražnja vrata uvijek otvorite prije desnih stražnjih vrata.

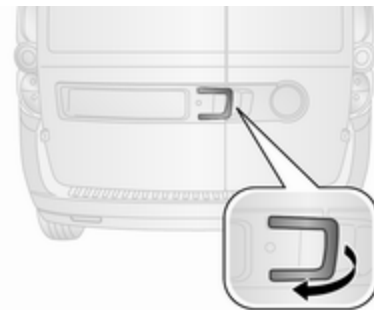

Za otvaranje stražnjih lijevih vrata povucite vanjsku ručku.



Vrata se otvaraju iznutra pritiskom na unutrašnju ručku.

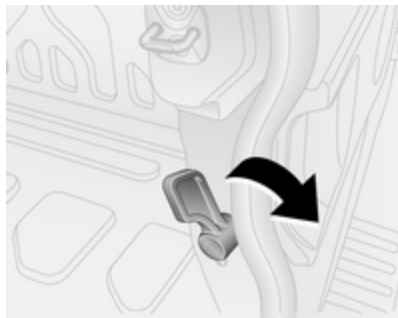

Desna stražnja vrata se oslobađaju uporabom poluge.

⚠ Upozorenje

Ako su stražnja vrata otvorena i vozilo je parkirano pored ceste, stražnja svjetla mogu biti zaklonjena.

Neka drugi sudionici prometa na cesti budu svjesni vozila, korištenjem trokuta upozorenja ili druge opreme specificirane u propisima cestovnog prometa.



Vrata se zadržavaju u položaju od 90° pomoću zabravnih zadržčača. Za otvaranje vrata do 180°, gurnite zasun pa zakrenite vrata u željeni položaj.

⚠ Upozorenje

Pazite da više otvorena vrata učvrstite kada su u potpunosti otvorena.

Otvorena vrata mogu se naglo zalupiti pod udarom vjetra!

Desna stražnja vrata uvijek zatvorite prije lijevih stražnjih vrata.

Sustav središnjeg zaključavanja
⇨ 23.

Prtljažnik

Vrata prtljažnika

Otvaranje

Otključajte vrata prtljažnika daljinskim upravljačem ⇨ 23.

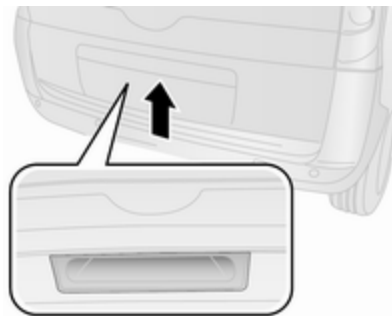

Pritisnite gumb ispod ručke na vratima prtljažnika.

⚠ Opasnost

Ne vozite s otvorenim ili prtvorenim zaklopnim vratima prtljažnika, napr. pri transportu tereta velikih dimenzija, jer otrovni ispušni plinovi, koji se ne mogu vidjeti ili namirisati, mogu ući u vozilo. To može prouzročiti nesvijest te čak i smrt.

Oprez

Prije otvaranje zaklopnih vrata prtljažnika, provjerite da li iznad ima prepreka, kao što su garažna vrata, kako biste izbjegli oštećenje zaklopnih vrata prtljažnika. Uvijek provjerite područje gibanja iznad i iza vrata prtljažnika.

Napomena

Ugradnja određene teške opreme na vrata prtljažnika može utjecati na mogućnost da ostanu otvorena.

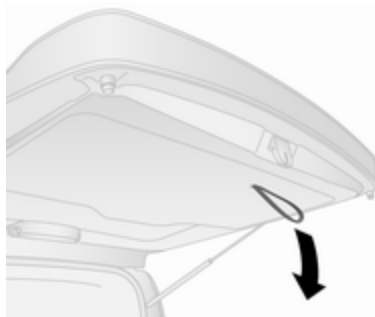
Zatvaranje

Koristite unutarnju omču.

Napomena

Kako biste izbjegli oštećenje, provucite prste kroz omču prije povlačenja prema dolje.

Uvjerite se da su vrata prtljažnika u potpunosti zatvorena prije vožnje.

Sustav središnjeg zaključavanja
⇨ 23.

Otvaranje vrata prtljažnika u nuždi iz unutrašnjosti vozila

Rupa za pristup (označena strelicom) omogućuje oslobađanje zasuna vrata prtljažnika odgovarajućim alatom. Pritisnite ručicu udesno za otključavanje i otvaranje vrata prtljažnika.

Sigurnost vozila

Protuprovalni sustav zaključavanja

⚠ Upozorenje

Ne koristite sustav ako su ljudi u vozilu! Vrata se ne mogu otključati iznutra.

Sustav zabavljuje sva vrata. Sva vrata moraju biti zatvorena, u suprotnom se sustav ne može aktivirati.

Aktiviranje



Dvaput pritisnite  na daljinskom upravljaču.

Napomena

Ovisno o verziji, okretanjem mehaničkog ključa dvaput u cilindru brave vozačevih vrata prema stražnjem kraju vozila samo blokirate stražnja vrata. Mehaničke brave na vratima ⇨ 21.

Deaktiviranje

Sustav se automatski onemogućuje na svakim vratima u sljedećim slučajevima:

- otključavanje vrata
- okretanje prekidača paljenja u POLOŽAJ 1

Blokada motora

Sustav je dio prekidača paljenja i provjerava je li dozvoljeno pokretanje vozila korištenim ključem.

Blokada motora se aktivira automatski, nakon što se ključ izvadi iz prekidača paljenja.

Ako kontrolno svjetlo  svijetli prilikom pokretanja, došlo je do greške u sustavu; nije moguće pokretanje motora. Isključite kontakt i ponovite pokušaj pokretanja.

Ako  ostane upaljena, probajte pokrenuti motor korištenjem rezervnog ključa i zatražite pomoć radionice.

Napomena

Oznake za identifikaciju radijske frekvencije (RFID) mogu prouzročiti smetnje pri korištenju ključa. Nemojte ih staviti pokraj ključa prilikom pokretanja vozila.

Napomena

Elektronička blokada pokretanja motora ne zaključava vrata. Uvijek zaključajte vozilo nakon što ga napustite ⇨ 23.

Ako se tijekom vožnje upali kontrolno svjetlo , sustav možda provodi samoispitivanje. Taj proces je normalan.

Kontrolno svjetlo  ⇨ 88.

Vanjska ogledala

Konveksni oblik

Konveksni vanjski retrovizor sadrži neravno područje i smanjuje mrtvi kut. Zbog oblika ogledala predmeti izgledaju manji, što utječe na mogućnost procjenjivanja udaljenosti.

Ručno podešavanje

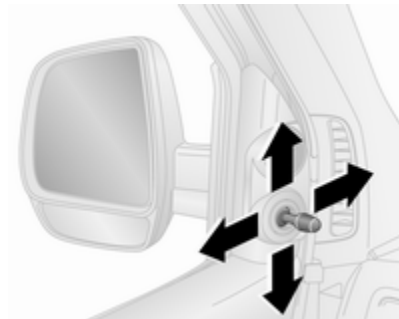

Podesite ogledala zakretanjem poluge u traženom smjeru.

Donja ogledala se ne mogu podešavati.

Električno podešavanje



Odaberite odgovarajuće vanjsko ogledalo zakretanjem prekidača ulijevo ◀ ili udesno ▶. Zatim zakrenite prekidač za podešavanja ogledala.

U položaju ● nije odabrano ogledalo.

Retrovizori s mogućnošću preklapanja

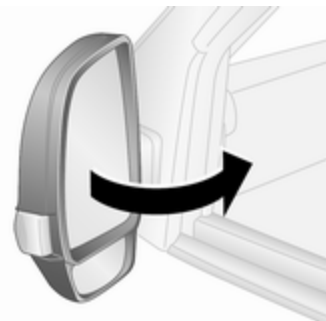

Da bi se zajamčila sigurnost pješaka, vanjska ogledala će u slučaju dovoljno jakog udara iskočiti iz svog uobičajenog položaja. Laganim pritiskom na kućište ogledala vratit ćete ga u normalni položaj.

Parkirni položaj

Vanjska ogledala mogu se preklopiti nježnim pritiskom na vanjski rub kućišta, primjerice, ako se nalazite na skućenom mjestu za parkiranje.

Grijani retrovizori



Aktivira se pritiskom na .

Grijanje radi kad motor radi i isključuje se automatski nakon kratkog vremena.

Ogledalo u unutrašnjosti

Ručno smanjenje zaslijepljenosti

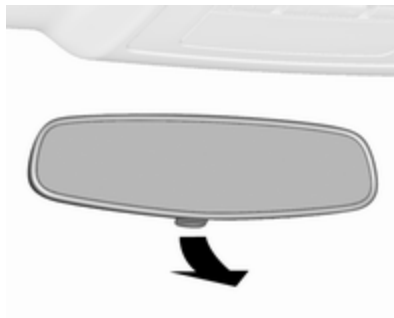

Za smanjenje zaslijepljenosti, podesite polugu na donjoj strani kućišta ogledala.

Prozori

Vjetrobran

Naljepnice na vjetrobranu

Ne lijepite naljepnice poput vinjeta za autoceste ili slične na vjetrobran u području oko unutarnjeg ogledala.

Ručni prozori

Prozori vrata se mogu otvoriti ili zatvoriti okretanjem ručica.

Električni prozori

Upozorenje

Posebno pazite pri uporabi električnih prozora. Opasnost od ozljeda, posebice za djecu.

Ako su djeca na stražnjim sjedalima, uključite sigurnosni sustav za djecu za električne prozore.

Pri zatvaranju prozora obratite na njih posebnu pozornost. Provjerite da li ste nešto zahvatili dok se gibaju.

Uključite kontakt za korištenje električnih prozora.



Pritisnite prekidač odgovarajućeg prozora za otvaranje ili ga povucite za zatvaranje.

Kratko guranje ili povlačenje: prozor se u fazama pomiče prema gore ili dolje ako je prekidač zadržan.

Jače pritiskanje ili povlačenje i zatim puštanje: prozor se u potpunosti pomiče gore ili dolje s uključenom

sigurnosnom funkcijom. Za prekid gibanja, još jednom upotrijebite prekidač u istom smjeru.

S izvađenim ključem paljenja ili u položaju 0, prozori se mogu pomicati približno 2 minute, a isključuju se čim se vrata otvore.

Sigurnosna funkcija

Ako staklo prozora naiđe na otpor tijekom automatskog zatvaranja, odmah se zaustavlja i ponovno otvara.

Ako se sigurnosna funkcija uključi pet puta u manje od minute, sigurnosna funkcija se isključuje. Prozori će se umjesto automatski podignuti u fazama.

Otvaranjem prozora aktivirajte elektroniku prozora. Sigurnosna funkcija je ponovno aktivna i prozori će raditi normalno.

Preopterećenje

Ako se prozori uzastopno koriste u kratkim intervalima; korištenje prozora se onemogućava na neko vrijeme.

Inicijalizacija električnih prozora

Ako se prozori ne mogu zatvoriti automatski (npr. nakon odspajanja akumulatora vozila), aktivirajte elektroniku prozora kako slijedi:

1. Zatvorite vrata.
2. Uključite kontakt.
3. Povucite i držite prekidač sve dok se prozor ne zatvori i nastavite ga držati dodatnih pet sekunda.
4. Postupak ponovite za svaki prozor.

Sigurnosni sustav za djecu za stražnje prozore



Pritisnite  za deaktiviranje električnih prozora stražnjih vrata.

Za aktiviranje, ponovno pritisnite .

Upravljanje prozorima izvana

Prozore možete pokretati daljinski kada ste izvan vozila i kada zaključavate ili otključavate vozilo.

Sustav središnjeg zaključavanja  ↗ 23.

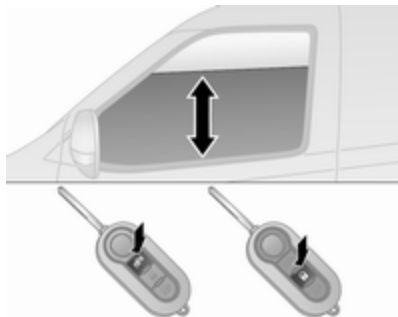

Pritisnite i držite  za otvaranje prozora.

Pritisnite i držite  za zatvaranje prozora.

Pustite prekidač za zaustavljanje gibanja prozora.

Stražnji prozori

Spuštanje stražnjih prozora

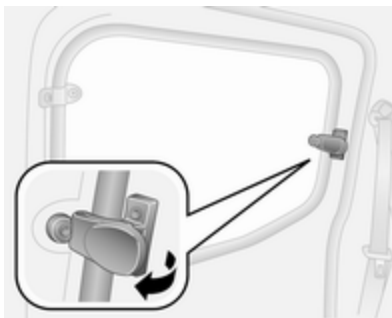

Za spuštanje ručicu pomičite prema van sve dok prozor ne bude spušten do kraja.

Za zatvaranje ručicu povucite pa gurnite dok prozor ne bude do kraja podignut.

Grijanje stražnjeg prozora



Aktivira se pritiskom na .

Grijanje radi kad motor radi i isključuje se automatski nakon kratkog vremena.

Štitnici za sunce

Koristite štitnike za sunce radi smanjenja zaslepljivanja preklapanjem dolje i zakretanjem u stranu.

Ako štitnici za sunce imaju integrirana ogledala, poklopci ogledala trebaju biti zatvoreni tijekom vožnje.

Držać kartice se nalazi na poleđini štitnika od sunca.

Sjedala, sustavi zaštite

Naslони za glavu	34
Prednja sjedala	36
Položaj sjedala	36
Podešavanje sjedala	36
Preklapanje sjedala	38
Naslon za ruku	39
Grijanje	39
Stražnja sjedala	40
Sjedala u drugom redu	40
Sjedala u trećem redu	42
Sigurnosni pojasevi	44
Sigurnosni pojas u tri točke	45
Zračni jastuci	47
Prednji zračni jastuci	51
Bočni zračni jastuci	52
Deaktiviranje zračnog jastuka ...	52
Sustavi zaštite za dijete	54
Sigurnosni sustavi za dijete	54
Mjesta postavljanja sigurnosnog sustava za dijete	55

ISOFIX sigurnosni sustavi za dijete	58
Ušice za učvršćenje gornjeg remena	58

Naslони za glavu

Položaj

⚠ Upozorenje

Vozite samo s naslonom za glavu postavljenim u odgovarajući položaj.

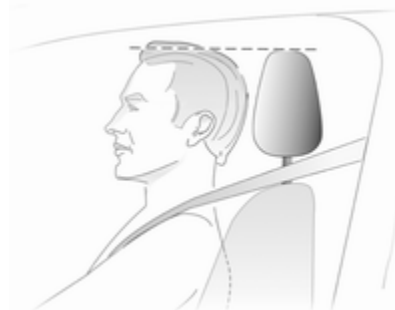

Gornji rub naslona za glavu treba biti u razini vrha glave. Ako to za vrlo visoke putnike nije moguće, naslon za glavu treba postaviti u najviši položaj, i za vrlo niske putnike u najniži položaj.

Podešavanje

**Prednji nasloni za glavu,
podešavanje po visini**

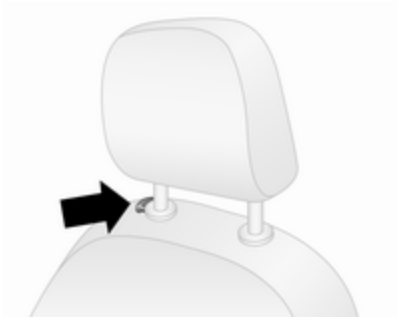

Pritisnite osigurač za oslobađanje, podesite visinu i učvrstite.

**Stražnji nasloni za glavu,
podešavanje po visini**



Povucite naslon za glavu gore ili pritisnite gumbе za oslobađanje i gurnite naslon za glavu dolje.

Uklanjanje

Stražnji nasloni za glavu, uklanjanje

Pritisnite oba gumba za oslobađanje, naslon za glavu povucite gore i izvadite ga.

Osigurajte uklonjeni naslon za glavu u prtljažniku.

Napomena

Smije se priključivati samo odobrena dodatna oprema ako se sjedalo ne koristi.

Prednja sjedala

Položaj sjedala

⚠ Upozorenje

Vozite samo s pravilno podešenim sjedalom.

⚠ Opasnost

Nemojte sjediti bliže od 25 cm od kola upravljača, kako bi dozvolili sigurno napuhavanje zračnog jastuka.

⚠ Upozorenje

Nikada ne podešavajte sjedala za vrijeme vožnje, jer se mogu nekontrolirano pomaknuti.

⚠ Upozorenje

Ne odlažite predmete ispod sjedala, osim u spremište ispod sjedala ⇨ 61.



- Sjednite sa stražnjicom što je moguće više natrag prema naslonu sjedala. Podesite udaljenost između sjedala i papučica tako da su vaše noge lagano savijene kada pritisćete papučice. Suvozačevo sjedalo pomaknite što je moguće više natrag.
- Postavite visinu sjedala dovoljno visoko da imate jasan vidik na sve strane i na sve instrumente. Treba biti najmanje jedna ruka zračnosti između vaše glave i obloge krova. Vaša bedra trebaju lagano nalijegati na sjedalo bez utiskivanja.

- Sjednite s ramenima što je moguće više natrag prema naslonu sjedala. Postavite nagib naslona sjedala tako da možete dohvatiti kolo upravljača s lagano savijenim rukama. Održavajte kontakt između ramena i naslona sjedala tijekom okretanja kola upravljača. Ne naginjte naslon sjedala previše natrag. Preporučujemo maksimalni nagib od približno 25°.
- Podesite sjedalo i kolo upravljača tako da zglob šake počiva na vrhu kola upravljača, s posve ispruženom rukom i ramenima na naslonu.
- Podesite kolo upravljača ⇨ 69.
- Podesite naslon za glavu ⇨ 34.
- Podesite visinu sigurnosnog pojasa ⇨ 45.
- Podesite lumbalni oslonac tako da podržava prirodni oblik kralježnice.

Podešavanje sjedala

Vozite samo kada su sjedala i nasloni pravilno pričvršćeni.

Pozicioniranje sjedala

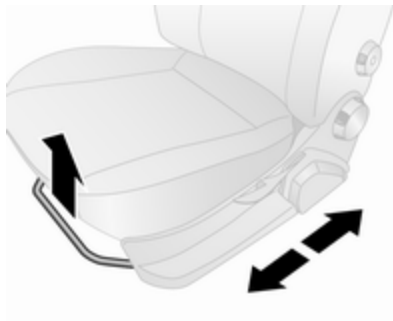

Povucite ručicu, pomjerite sjedalo, otpustite ručicu.

Pokušajte pomicati naslon sjedala natrag-naprijed, kako biste provjerili je li sjedalo zabravljeno u položaju.

Naslone sjedala

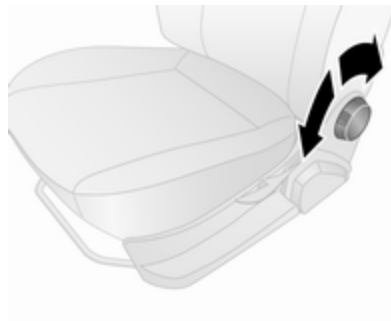

Okrenite kotačić. Ne naslanjajte se na naslon sjedala za vrijeme podešavanja.

Visina sjedala

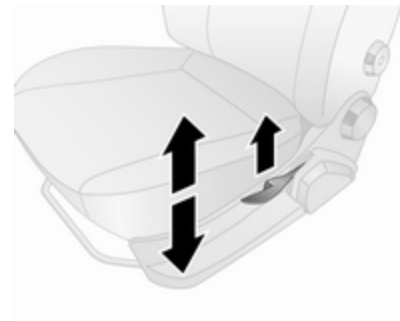

Pomicanje poluge pri pumpanju
gore : više
dolje : niže

Pomičite polugu i podesite težinu tijela na sjedalu za njegovo podizanje ili spuštanje.

Lumbalni oslonac



Podesite lumbalni oslonac prema Vašim potrebama koristeći kotačić. Zakrenite kotačić za povećanje i smanjenje oslanjanja.

Preklapanje sjedala

Preklapanje suvozačevog sjedala

Ovisno o verziji, suvozačevo sjedalo možete preklopiti ravno, u položaj za stol.

Gurnite suvozačevo sjedalo do kraja prema natrag kako biste izbjegli kontakt s pločom s instrumentima tijekom preklapanja.

Napomena

Ako je visina sjedala u svojem najvišem položaju, spustite naslone za glavu ⇨ 34 prije preklapanja naslona.

Provjerite da li nešto sprječava preklapanje sjedala, na primjer sjenilo, pretinac za rukavice.



Povucite ručice za oslobađanje (1), preklopite naslon do kraja prema naprijed, a zatim otpustite ručice. Zatim još gurnite naslon prema dolje, sve dok ne bude posve ravan.

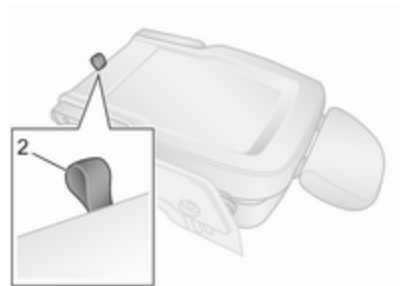

Povucite polugu (2) koja se nalazi na bazi naslona i istovremeno gurnite naslon do kraja prema dolje.

Kod nekih verzija postoji jedna ručica za oslobađanje koja se nalazi na unutarnjoj strani suvozačevog sjedala. Povucite ručicu za oslobađanje, preklopite naslon do kraja prema naprijed, otpustite ručicu, zatim gurnite naslon prema dolje, dok

ne bude posve ravan. Na nekim verzijama nema poluge na bazi naslona.

Napomena

Nemojte dodirivati kotačić za podešavanje nagiba naslona sjedala ako je naslon preklopljen prema naprijed.

⚠ Upozorenje

Ako je suvozačevo sjedalo u preklopljenom položaju, morate deaktivirati sustav suvozačevog zračnog jastuka.

Deaktiviranje zračnog jastuka
↪ 52.

⚠ Upozorenje

Uvijek se uvjerite da je teret u vozilu dobro učvršćen. U suprotnom predmeti mogu biti bačeni unutar vozila i prouzročiti osobne ozljede ili oštećenje tereta ili automobila.

Otklapanje suvozačevog sjedala

Za vraćanje sjedala u uspravan položaj, povucite polugu na bazi naslona i istovremeno povucite naslon do kraja prema gore.

Povucite ručice za oslobađanje i podignite naslon do kraja, a zatim otpustite ručice.

Naslon za ruku

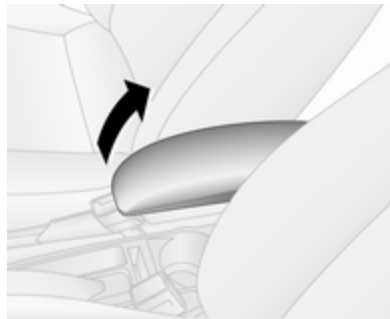

Prema potrebi podignite ili spustite naslon za ruku prednjeg sjedala.

Grijanje



Uključite grijanje sjedala pritiskom na  za odgovarajuće prednje sjedalo. Aktiviranje je označeno LED-om u prekidaču.

Još jedanput pritisnite  za isključenje grijanja sjedala.

Grijanje sjedala se kontrolira termostatički i automatski se isključuje kada je temperatura sjedala dovoljna.

Ne preporučamo dulje korištenje osobama s osjetljivom kožom.

Grijanje sjedala radi s uključenim paljenjem i tijekom rada funkcije Autostop. Sustav stop-start ⇨ 115.

Stražnja sjedala

Sjedala u drugom redu

⚠ Upozorenje

Nikada ne podešavajte sjedala za vrijeme vožnje, jer se mogu nekontrolirano pomaknuti.

Ovisno o verziji, prostor prtljažnika možete povećati preklapanjem drugog reda sjedala (gdje su ugrađena).

Ako je ugrađen treći red sjedala, pogledajte "Preklapanje sjedala" ili "Vađenje sjedala" u poglavlju "Treći red sjedala" ⇨ 42 za povećavanje prostora prtljažnika.

Preklapanje sjedala

- Pritisnite gumb za oslobađanje i gurnite naslon za glavu dolje ⇨ 34.
- Otkopčajte sigurnosne pojaseve i osigurajte da ne smetaju postupku preklapanja sjedala.
- Uklonite prekrivač prtljažnika ako je potrebno ⇨ 62.

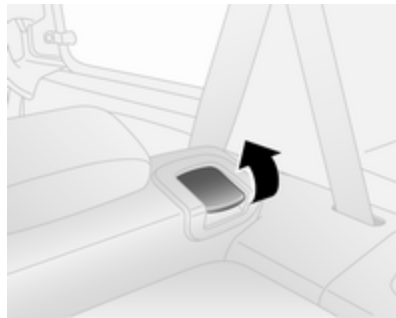

1. Povucite ručicu za oslobađanje naslona i preklopite naslon na jastuk sjedala.

Napomena

Crvena oznaka na ručici za oslobađanje postaje vidljiva kada se naslon odbravi.

Napomena

Naslon je podijeljen u dva dijela. Oba dijela se mogu preklopiti, ako je to potrebno.



2. Povucite ručicu za oslobađanje, postolja sjedala je pod djelovanjem sile i automatski će se početi podizati.

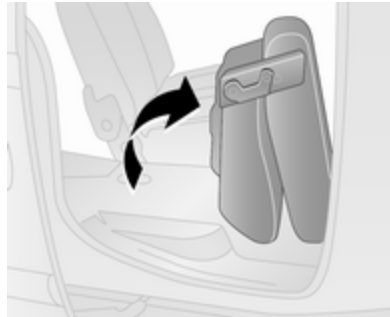

3. Preklopite sklop sjedala do kraja prema naprijed.

Napomena

Naljepnica koja pokazuje postupak preklapanja sjedala može se nalaziti na vanjskom rubu postolja sjedala.

⚠ Upozorenje

Budite oprezni pri preklapanju sjedala - pazite na pomične dijelove. Uvjerite se da je sjedalo učvršćeno kada je u potpunosti preklopljeno.

Otklapanje sjedala

1. Osigurajte da sigurnosni pojasevi budu otkopčani i da ne smetaju postupku otklapanja.
2. Spustite sklop sjedala do poda i sigurno zabravite sjedalo u položaju.
3. Podignite naslon sjedala i prilagodite naslon za glavu.

Napomena

Naslon sjedala je pravilno pričvršćen kada se crvena točka na poluzi za otpuštanje više ne vidi.

⚠ Upozorenje

Prije vožnje, prilikom otklapanja sjedala, provjerite je li sjedalo čvrsto zabravljeno u položaju. Ako ne učinite tako, to može rezultirati tjelesnom ozljedom u slučaju naglog kočenja ili sudara.

⚠ Upozorenje

Vozilo vozite samo ako su nasloni sjedala sigurno učvršćeni u položaju. U suprotnom postoji opasnost od ozljeda ili oštećenja tereta ili vozila u slučaju snažnog kočenja ili sudara.

Sjedala u trećem redu**⚠ Upozorenje**

Nikada ne podešavajte sjedala za vrijeme vožnje, jer se mogu nekontrolirano pomaknuti.

Ovisno o verziji, prostor prtljažnika možete povećati preklapanjem trećeg reda sjedala.

Preklapanje sjedala

- Pritisnite gumbе za oslobađanje i gurnite naslon za glavu dolje ↵ 34.
- Otkopčajte sigurnosne pojaseve i osigurajte da ne smetaju postupku preklapanja sjedala.
- Uklonite prekrivač prtljažnika ako je potrebno ↵ 62.



1. Povucite ručicu za oslobađanje naslona i preklopite naslon na jastuk sjedala.

Napomena

Crvena oznaka na ručici za oslobađanje postaje vidljiva kada se naslon odbravi.

2. Povucite donju omču i preklopite sklop sjedala prema naprijed.



3. Osigurajte preklopljeno sjedalo u uspravnom položaju pričvršćenjem elastične vrpce (nalazi se na okviru sjedala) na naslon za glavu sjedala ispred preklopljenog sjedala.

Napomena

Naljepnica koja pokazuje postupak preklapanja sjedala može se nalaziti na donjem stražnjem dijelu naslona.

⚠ Upozorenje

Budite oprezni pri preklapanju sjedala - pazite na pomične dijelove. Uvjerite se da je sjedalo učvršćeno kada je u potpunosti preklopljeno.

⚠ Upozorenje

Nije dopušteno sjediti na stražnjem sjedalu ako je sjedalo ispred u preklopljenom položaju. Opasnost od ozljede.

Otklapanje sjedala

1. Osigurajte da sigurnosni pojasevi budu otkopčani i da ne smetaju postupku otklapanja.
2. Skinite elastičnu vrpcu i spustite sjedalo na pod pazeći pritom da stražnji držač bude sigurno postavljen na sidrište i sigurno zabavljen u položaju.
3. Podignite naslon sjedala i prilagodite naslon za glavu.

Napomena

Naslon sjedala je pravilno pričvršćen kada se crvena točka na poluzi za otpuštanje više ne vidi.

⚠ Upozorenje

Prije vožnje, prilikom otklapanja sjedala, provjerite je li sjedalo čvrsto zabravljeno u položaju. Ako ne učinite tako, to može rezultirati tjelesnom ozljedom u slučaju naglog kočenja ili sudara.

Uklanjanje sjedala

Ovisno o verziji, prostor prtljažnika možete povećati vađenjem trećeg reda sjedala.

⚠ Upozorenje

Stražnja sjedala koja se mogu vaditi su teška! Ne pokušavajte ih vaditi bez pomoći.

- Pritisnite gumbе za oslobađanje i povucite naslone za glavu stražnjeg sjedala prema gore i izvadite ih ⇨ 34.

- Osigurajte da sigurnosni pojasevi budu otkopčani i da ne smetaju postupku otklapanja.
 - Uklonite prekrivač prtljažnika ako je potrebno ⇨ 62.
1. Preklopите sklop sjedala (pogledajte iznad "Preklapanje sjedala").

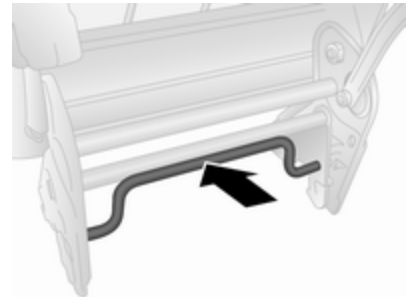

2. Gurnite donju ručicu za odbravlјivanje i izvadite sklop sjedala iz sidrišta u podu.
3. Spremite naslone za glavu na stražnju stranu okvira sjedala.

Ugradnja sjedala



1. Pričvrstite prednje nosače sklopa sjedala na prednja sidrišta.
2. Spustite stražnju stranu sklopa sjedala na pod pazeći pritom da stražnji držač bude postavljen na sidrište.
3. Gurnite donju ručicu i povucite je kako biste osigurali da se bravice zakvače i da sklop sjedala bude sigurno zabavljen u položaju.
4. Skinite naslone za glavu sa stražnje strane okvira sjedala, zatim podignite naslon i postavite naslone za glavu.

Napomena

Naslon sjedala je pravilno pričvršćen kada se crvena točka na poluzi za otpuštanje više ne vidi.

⚠ Upozorenje

Kada montirate stražnja sjedala, pazite da sklop sjedala pravilno postavite na sidrišta, da se osigurači potpuno zabrave te da naslon sjedala vratite u pravilan položaj.

Ako ne učinite tako, to može rezultirati tjelesnom ozljedom u slučaju naglog kočenja ili sudara.

Sigurnosni pojasevi



Sigurnosni pojasevi se blokiraju u slučaju naglog kočenja ili usporavanja vozila držeći putnike u sjedećem položaju. Tako je značajno smanjena opasnost od ozljeda.

⚠ Upozorenje

Vežite sigurnosni pojas prije svake vožnje.

U slučaju nesreće, osobe nisu vezale sigurnosni pojas ugrožavaju suputnike i sebe.

Sigurnosni pojasevi konstruirani su samo za jednu osobu. Sigurnosni sustav za dijete ⇨ 54.

Periodično provjerite oštećenja, zaprljanost i funkciju svih dijelova sustava sigurnosnog pojasa.

Oštećene komponente zamijenite. Nakon nezgode, pojaseve i aktivirane zatezače pojaseva zamijenite u radionici.

Napomena

Uvjerite se da pojasevi nisu oštećeni ili uklješteni predmetima oštih bridova. Spriječite da prljavština uđe u spremnike pojasa.

Podsjetnik za sigurnosni pojas ✎
⇨ 81.

Graničnici sile pojasa

Na prednjim sjedalima, pritisak na tijelo se smanjuje postupnim otpuštanjem pojasa tijekom sudara.

Zatezači pojasa

Pri frontalnim sudarima ili naletima na vozilo sa stražnje strane određene jakosti, prednji sigurnosni pojasevi se zatežu.

⚠ Upozorenje

Nepravilno rukovanje (npr. uklanjanje i postavljanje pojaseve) može aktivirati zatezače pojaseva.

Aktiviranje zatezača pojasa označava se neprekidnim svijetljenjem kontrolnog indikatora ✎
⇨ 81.

Aktivirani zatezači pojaseva moraju se zamijeniti u radionici. Zatezači pojaseva se mogu aktivirati samo jednom.

Napomena

Ne učvršćujte i ne ugrađujte dodatnu opremu ili druge predmete koji mogu ometati rad zatezača pojaseva. Ne vršite nikakve izmjene na komponentama zatezača pojaseva jer će to obezvrijediti atest vašeg vozila.

Sigurnosni pojas u tri točke

Vežanje



Izvučite pojas iz spremnika, neuvijenog ga povucite preko tijela i umetnite kopču u bravu. Redovito zategnite trbušni pojas tijekom vožnje povlačenjem ramenog pojasa.

Podsjetnik za sigurnosni pojas ✎
⇨ 81.

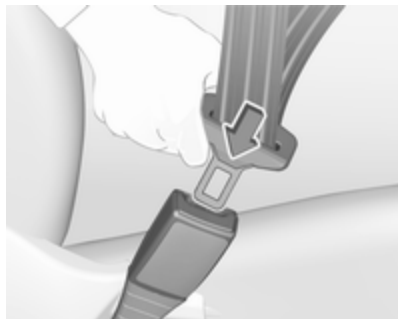

Široka ili debela odjeća narušava pravilno nalijeganje pojasa. Ne stavljajte predmete kao što su vrećice ili mobilni telefoni između pojasa i tijela.

⚠ Upozorenje

Pojas ne smije nalijegati na čvrste ili lomljive predmete u džepovima vaše odjeće.

Podešivač visine

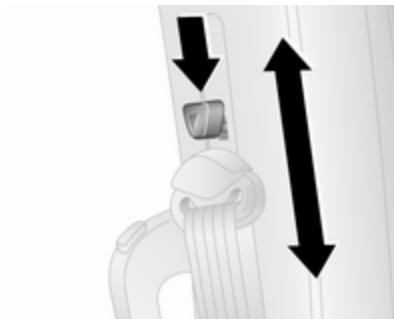

1. Malo izvucite pojas.
2. Podignite podešivač visine ili pritisnite gumb za odbravljivanje dolje i gurnite podešivač visine prema dolje.



Podesite visinu tako da pojas naliježe preko ramena. Ne smije prelaziti preko vrata ili nadlaktice.

Ne podešavajte za vrijeme vožnje.

Otkopčavanje



Za otkopčavanje pojasa, pritisnite crveni gumb na kopči pojasa.

Sigurnosni pojasevi na stražnjim sjedalima

Sigurnosni pojas središnjeg sjedala se može izvući iz spremnika samo ako je naslon sjedala u stražnjem položaju.

Korištenje sigurnosnog pojasa tijekom trudnoće



⚠ Upozorenje

Trbušni pojas mora biti postavljen što je niže moguće preko zdjelice radi sprječavanja pritiska na trbuh.

Zračni jastuci

Sustav zračni jastuka se sastoji od brojnih individualnih sustav ovisno o svrsi opreme.

Nakon aktiviranja zračni jastuci se napuhnu u milisekundama. Također se brzo i ispuše tako da se često tijekom sudara i ne primijeti.

Napomena

Ovisno o jačini sudara, sustav za gorivo i motor mogu se iz sigurnosnih razloga također automatski isključiti. Resetiranje isključivanja sustava za gorivo; vidi "Poruke sustava za gorivo" ↗ 95.

Napomena

Datumi isteka za zamjenu dijelova sustava zračnog jastuka mogu se pronaći na naljepnici u pretincu za rukavice. Obratite se radionici za zamjenu dijelova sustava zračnih jastuka.

⚠ Upozorenje

Pri nestručnom rukovanju zračni se jastuci mogu slučajno aktivirati.

Napomena

Elektronika koja kontrolira zračne jastuke i zatezače pojaseva nalazi se u središnjoj konzoli. Ne postavljajte nikakve magnetične predmete u to područje.

Nemojte ništa pričvršćivati na poklopce zračnih jastuka i ne prekrivajte ih drugim materijalima.

Svaki zračni jastuk napuhuje se samo jednom. Napuhane zračne jastuke zamijenite u radionici.

Nadalje, može biti potrebno zamijeniti kolo upravljača, ploču s instrumentima, limove karoserije, brtve vrata, ručke i sjedala.

Ne vršite nikakve izmjene na zračnim jastucima jer će to obezvrijediti atest vozila.

⚠ Upozorenje

Kada se zračni jastuci napuhnu, plinovi koji se oslobađaju mogu izazvati opekline.

Kontrolno svjetlo  sustava zračnih jastuka ⇨ 81.

Greška

Ako postoji kvar na zračnom jastuku ili sustavu zatezača sigurnosnog pojasa, upalit će se kontrolno svjetlo  na sklopu instrumenata. Sustav nije djelatan.

Ovisno o izvedbi, može se prikazati i odgovarajuća poruka upozorenja, primjerice **Airbag failure (Kvar zračnog jastuka)**, na zaslону informacijskog centra vozača ⇨ 89.

Za uklanjanje uzroka greške kontaktirajte radionicu.

Kontrolno svjetlo  ⇨ 81.

Sigurnosni sustavi za dijete na sjedalu suvozača sa sustavom zračnih jastuka

Upozorenje sukladno ECE R94.02:



EN: NEVER use a rear-facing child restraint system on a seat protected by an ACTIVE AIRBAG in front of it, DEATH or SERIOUS INJURY to the CHILD can occur.

DE: Nach hinten gerichtete Kindersitze NIEMALS auf einem Sitz verwenden, der durch einen davor befindlichen AKTIVEN AIRBAG geschützt ist, da dies den TOD oder SCHWERE VERLETZUNGEN DES KINDES zur Folge haben kann.

FR: NE JAMAIS utiliser un siège d'enfant orienté vers l'arrière sur un siège protégé par un COUSSIN GONFLABLE ACTIF placé devant lui,

sous peine d'infliger des BLESSURES GRAVES, voire MORTELLES à l'ENFANT.

ES: NUNCA utilice un sistema de retención infantil orientado hacia atrás en un asiento protegido por un AIRBAG FRONTAL ACTIVO. Peligro de MUERTE o LESIONES GRAVES para el NIÑO.

RU: ЗАПРЕЩАЕТСЯ устанавливать детское удерживающее устройство лицом назад на сиденье автомобиля, оборудованном фронтальной подушкой безопасности, если ПОДУШКА НЕ ОТКЛЮЧЕНА! Это может привести к СМЕРТИ или СЕРЬЕЗНЫМ ТРАВМАМ РЕБЕНКА.

NL: Gebruik NOOIT een achterwaarts gericht kinderzitje op een stoel met een ACTIEVE AIRBAG ervoor, om DODELIJK of ERNSTIG LETSEL van het KIND te voorkomen.

DA: Brug ALDRIG en bagudvendt autostol på et forsæde med AKTIV AIRBAG, BARNET kan komme i LIVSFARE eller komme ALVORLIGT TIL SKADE.

SV: Använd ALDRIG en bakåtvänd barnstol på ett säte som skyddas med en framförvarande AKTIV AIRBAG. DÖDSFALL eller ALLVARLIGA SKADOR kan drabba BARNET.

FI: ÄLÄ KOSKAAN sijoita taaksepäin suunnattua lasten turvaistuinta istuimelle, jonka edessä on AKTIIVINEN TURVATYYNY, LAPSI VOI KUOLLA tai VAMMAUTUA VAKAVASTI.

NO: Bakovervendt barnesikringsutstyr må ALDRI brukes på et sete med AKTIV KOLLISJONSPUTE foran, da det kan føre til at BARNET utsettes for LIVSFARE og fare for ALVORLIGE SKADER.

PT: NUNCA use um sistema de retenção para crianças voltado para trás num banco protegido com um AIRBAG ACTIVO na frente do mesmo, poderá ocorrer a PERDA DE VIDA ou FERIMENTOS GRAVES na CRIANÇA.

IT: Non usare mai un sistema di sicurezza per bambini rivolto all'indietro su un sedile protetto da

AIRBAG ATTIVO di fronte ad esso: pericolo di MORTE o LESIONI GRAVI per il BAMBINO!

EL: ΠΟΤΕ μη χρησιμοποιείτε παιδικό κάθισμα ασφαλείας με φορά προς τα πίσω σε κάθισμα που προστατεύεται από μετωπικό ΕΝΕΡΓΟ ΑΕΡΟΣΑΚΟ, διότι το παιδί μπορεί να υποστεί ΘΑΝΑΣΙΜΟ ή ΣΟΒΑΡΟ ΤΡΑΥΜΑΤΙΣΜΟ.

PL: NIE WOLNO montować fotelika dziecięcego zwróconego tyłem do kierunku jazdy na fotelu, przed którym znajduje się WŁĄCZONA PODUSZKA POWIETRZNA. Niezastosowanie się do tego zalecenia może być przyczyną ŚMIERCI lub POWAŻNYCH OBRAŻEŃ u DZIECKA.

TR: Arkaya bakan bir çocuk emniyet sistemini KESİNLİKLE önünde bir AKTİF HAVA YASTIĞI ile korunmakta olan bir koltukta kullanmayınız. ÇOCUK ÖLEBİLİR veya AĞIR ŞEKİLDE YARALANABİLİR.

UK: НЕКОЛИ не використовуйте систему безпеки для дітей, що встановлюється обличчям назад,

на сидінні з УВІМКНЕНОЮ ПОДУШКОЮ БЕЗПЕКИ, інакше це може призвести до СМЕРТІ чи СЕРІОЗНОГО ТРАВМУВАННЯ ДИТИНИ.

HU: SOHA ne használjon hátrafelé néző biztonsági gyerekülést előlről AKTÍV LÉGZSÁKKAL védett ülésen, mert a GYERMEK HALÁLÁT vagy KOMOLY SÉRÜLÉSÉT okozhatja.

HR: NIKADA nemojte koristiti sustav zadržavanja za djecu okrenut prema natrag na sjedalu s AKTIVNIM ZRAČNIM JASTUKOM ispred njega, to bi moglo dovesti do SMRTI ili OZBILJNIH OZLJEDA za DIJETE.

SL: NIKOLI ne nameščajte otroškega varnostnega sedeža, obrnjenega v nasprotni smeri vožnje, na sedež z AKTIVNO ČELNO ZRAČNO BLAZINO, saj pri tem obstaja nevarnost RESNIH ali SMRTNIH POŠKODB za OTROKA.

SR: NIKADA ne koristiti bezbednosni sistem za decu u kome su deca okrenuta unazad na sedištu sa AKTIVNIM VAZDUŠNIM

JASTUKOM ispred sedišta zato što DETE može da NASTRADA ili da se TEŠKO POVREDI.

MK: НИКОГАШ не користете детско седиште свртено наназад на седиште заштитено со АКТИВНО ВОЗДУШНО ПЕРНИЧЕ пред него, затоа што детето може ДА ЗАГИНЕ или да биде ТЕШКО ПОВРЕДЕНО.

BG: НИКОГА не използвайте детска седалка, гледаща назад, върху седалка, която е защитена чрез АКТИВНА ВЪЗДУШНА ВЪЗГЛАВНИЦА пред нея - може да се стигне до СМЪРТ или СЕРИОЗНО НАРАНЯВАНЕ на ДЕТЕТО.

RO: Nu utilizați NICIODATĂ un scaun pentru copil îndreptat spre partea din spate a mașinii pe un scaun protejat de un AIRBAG ACTIV în fața sa; acest lucru poate duce la DECESUL sau VĂTĂMAREA GRAVĂ a COPILULUI.

CS: NIKDY nepoužívejte dětský zádržný systém instalovaný proti směru jízdy na sedadle, které je chráněno před sedadlem AKTIVNÍM

AIRBAGEM. Mohlo by dojít k VÁŽNĚMU PORANĚNÍ nebo ÚMRTÍ DÍTĚTE.

SK: NIKDY nepoužívajte detskú sedačku otočenú vzad na sedadle chránenom AKTÍVNYM AIRBAGOM, pretože môže dôjsť k SMRTI alebo VÁŽNYM ZRANENIAM DIEŤAŤA.

LT: JOKIU BŪDU nemontuokite atgal atgręžtos vaiko tvirtinimo sistemas sėdynėje, prieš kurią įrengta AKTYVI ORO PAGALVĖ, nes VAJKAS GALI ŽŪTI arba RIMTAI SUSIŽALOTI.

LV: NEKĀDĀ GADĪJUMĀ neizmantojiet uz aizmuguri vērstu bērnu sēdekļiti sēdvietā, kas tiek aizsargāta ar tās priekšā uzstādītu AKTĪVU DROŠĪBAS SPILVENU, jo pretējā gadījumā BĒRNS var gūt SMAGAS TRAUMAS vai IET BOJĀ.

ET: ÄRGE kasutage tahapoole suunatud lapseturvaistet istmel, mille ees on AKTIIVSE TURVAPADJAGA kaitstud iste, sest see võib põhjustada LAPSE SURMA või TÕSISE VIGASTUSE.

MT: QATT tuża trażżin għat-tfal li jħares lejn in-naħa ta' wara fuq sit protett b' AIRBAG ATTIV quddiemu; dan jista' jikkawża l-MEWT jew GRIEHI SERJI lit-TFAL.

Osim upozorenja sukladno ECE R94.02, iz sigurnosnih razloga nikada nemojte koristiti dječje sjedalo u položaju lice u smjeru vožnje na sjedalu suvozača dok je uključen prednji zračni jastuk.

Naljepnica zračnog jastuka može se nalaziti s obje strane štitnika za sunce sa strane prednjeg suvozača.

⚠ Opasnost

Nemojte koristiti sigurnosni sustav za dijete na sjedalu suvozača dok je prednji zračni jastuk aktivan.

Deaktiviranje zračnog jastuka ⇨ 52.

Prednji zračni jastuci

Sustav prednjih zračnih jastuka sastoji se od jednog zračnog jastuka u kolu upravljača i jednog u ploči s

instrumentima na suvozačevoj strani. Mogu se prepoznati po natpisu **AIRBAG**.



Osim toga, i naljepnica za upozorenje može se nalaziti na suvozačevu štitniku za sunce.

Sigurnosni sustavi za dijete ⇨ 54.

Deaktiviranje zračnog jastuka ⇨ 52.



Sustav prednjih zračnih jastuka se aktivira u slučaju udarca određene jakosti sprijeda. Kontakt mora biti uključen.

Napuhami zračni jastuci apsorbiraju udarac, te na taj način značajno smanjuju opasnost od ozljeda gornjeg dijela tijela i glave putnika na prednjim sjedalima.

⚠ Upozorenje

Optimalna zaštita se pruža samo kada je sjedalo u pravilnom položaju.

Položaj sjedala ⇨ 36.

Držite područje u kojem se napuhuju zračni jastuci bez prepreka.

Pravilno zakopčajte sigurnosni pojas i sigurno ga zakačite. Samo tada je zračni jastuk sposoban za zaštitu.

Bočni zračni jastuci

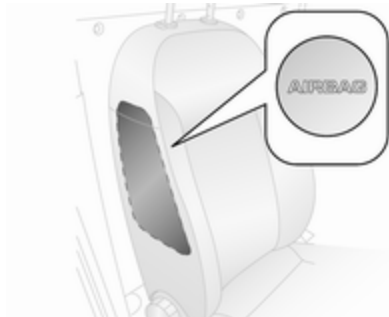

Sustav bočnih zračnih jastuka sastoji se od zračnog jastuka u naslonu svakog prednjeg sjedala. Mogu se prepoznati po natpisu **AIRBAG**.

Sustav bočnih zračnih jastuka se aktivira u slučaju udarca određene jakosti sa strane. Kontakt mora biti uključen.

Napuhani zračni jastuci apsorbiraju udarac, smanjujući time značajno opasnost od ozljeda gornjeg dijela tijela i zdjelice u slučaju bočnog sudara.

⚠ Upozorenje

Držite područje u kojem se napuhuju zračni jastuci bez prepreka.

Napomena

Koristite samo zaštitne prekrivače sjedala koji su odobreni za vozilo. Budite pažljivi da ne prekrijete zračne jastuke.

Deaktiviranje zračnog jastuka

Sustav suvozačevog zračnog jastuka mora se deaktivirati, ako je na sjedalo postavljen sigurnosni sustav za dijete.

Bočni zračni jastuci, zatezači pojaseva i svi zračni jastuci za vozača će ostati aktivni.

Sustav prednjeg zračnog jastuka suvozača može se isključiti putem izbornika postavki u informacijskom centru vozača ↷ 89.



Sustav suvozačevih zračnih jastuka isključite na sljedeći način:

1. Pritisnite **SET** ↷ jedanput za pristup izborniku postavki.
2. Pomoću **▲** ili **▼** prelazite preko opcija izbornika sve do **Pass bag (Zračni jastuk suvozača)** (u verziji Standard)

- ili -

Passenger bag (Zračni jastuk suvozača) (na višefunkcijskoj verziji)

se prikazuje.

3. Pritisnite **SET** ➔ ako želite pristupiti ovoj opciji izbornika.
4. Pritisnite **▲** ili **▼** za prebacivanje s **Pass bag On (Uključen zračni jastuk suvozača)** na **Pass bag off (Isključen zračni jastuk suvozača)** (standardna verzija)

- ili -

s **Passenger bag On (Uključen zračni jastuk suvozača)** na **Passenger bag Off (Suvozačev zračni jastuk isključen)** (multifunkcijska verzija).

5. Pritisnite **SET** ➔ za potvrdu odabira. Ovisno o izvedbi, na zaslonu se može pojaviti i poruka sa zahtjevom za potvrdu.
6. Pritisnite **▲** ili **▼** za odabir **Yes (Da)**.
7. Nakratko pritisnite **SET** ➔ i potvrdite deaktiviranje te se automatski vratite na prethodni zaslon.





Prednji zračni jastuci suvozača su deaktivirani i neće se napuhati u slučaju sudara. Kontrolni indikator  neprekidno svijetli na stropnoj konzoli. Može se postaviti sigurnosni sustav za dijete u skladu s tablicom **Mjesta za postavljanje sigurnosnog sustava za dijete** ➔ 55.

Opasnost

Opasnost od ozljeda opasnih po život za dijete koje se nalazi u sigurnosnom sustavu za dijete s aktiviranim zračnim jastukom suvozača.

Opasnost od ozljeda opasnih po život za odraslu osobu na sjedalu s deaktiviranim zračnim jastukom suvozača.

Sve dok kontrolno svjetlo  ne svijetli, zračni jastuci suvozača će se napuhati u slučaju sudara.

Ako istovremeno svijetle kontrolna svjetla  i , postoji greška u sustavu. Status sustava nije vidljiv, stoga nitko ne smije sjediti na suvozačevom sjedalu. Odmah kontaktirajte radionicu.

Promijenite status samo kada je vozilo zaustavljeno s isključenim kontaktom. Status ostaje do sljedeće promjene.

Kontrolno svjetlo  za zračni jastuk i zatezač pojasa ➔ 81.

Kontrolno svjetlo  za deaktiviranje zračnog jastuka ➔ 82.

Ponovno uključivanje sustava prednjeg zračnog jastuka suvozača - vidi informacijski centar vozača ➔ 89.

Sustavi zaštite za dijete

Sigurnosni sustavi za dijete

Preporučamo Opel sigurnosni sustav za dijete koji je namijenjen specifično za vozilo.

Kada se koristi sigurnosni sustav za dijete, obratite pažnju na sljedeće upute za korištenje i postavljanje i također na one isporučene sa sigurnosnim sustavom za dijete.

Uvijek poštujujte lokalne ili nacionalne propise. U nekim državama, korištenje sigurnosnog sustava za dijete je zabranjeno na određenim sjedalima.

⚠ Upozorenje

Kada koristite sigurnosni sustav za dijete na suvozačevom sjedalu, zračni jastuci za suvozačevo sjedalo moraju biti isključeni; ako ne, aktiviranje zračnih jastuka predstavlja opasnost za život djeteta.

To je posebno slučaj kod sigurnosnih sustava za dijete usmjerenih prema natrag, postavljenih na sjedalo suvozača.

Deaktiviranje zračnog jastuka ⇨ 52.

Oznaka zračnog jastuka ⇨ 47.

Odabir odgovarajućeg sustava

Stražnja sjedala najprikladnije su mjesto za učvršćivanje sigurnosnog sustava za djecu.

Dijete treba putovati u vozilu usmjereno suprotno od smjera vožnje što je moguće duže. Time se osigurava da je djetetova kralježnica, koja je još uvijek slaba, izložena manjem naprezanju u slučaju nezgode.

Odgovaraju sustavi zadržavanja koji su sukladni važećim propisima UN ECE. Provjerite lokalne zakone i odredbe vezane uz obaveznu uporabu sigurnosnih sustava za dijete.

Pazite da sigurnosno sjedalo za dijete koje namjeravate koristiti odgovara tipu vozila.

Pazite da je mjesto postavljanja sigurnosnog sjedala za dijete u vozilu odgovarajuće.

Dopustite djeci da ulaze i izlaze iz vozila samo na suprotnoj strani od prometa.

Kad se sigurnosni sustav za dijete ne koristi, sjedalo učvrstite sigurnosnim pojasom, ili ga izvadite iz vozila.

Napomena

Nemojte lijepiti ništa na sigurnosne sustave za dijete i ne pokrivajte ih drugim materijalima.

Sigurnosni sustav za dijete koji je bio izložen naprezanju u nezgodi se mora zamijeniti.

Mjesta postavljanja sigurnosnog sustava za dijete

Dozvoljene opcije za postavljanje sigurnosnog sustava za dijete

Klasa mase i godina	Prednje sjedalo suvozača		Drugi red		Treći red
	aktiviran zračni jastuk	deaktiviran zračni jastuk	bočno sjedalo	srednje sjedalo	
Grupa 0: do 10 kg ili približno 10 mjeseci	X	U ¹	U, +	U	X
Grupa 0+: do 13 kg ili približno 2 godine	X	U ¹	U, +	U	X
Grupa I: 9 do 18 kg ili približno 8 mjeseci do 4 godine	X	U ¹	U, +	U	X
Grupa II: 15 do 25 kg ili približno 3 do 7 godina	X	X	U	U	X
Grupa III: 22 do 36 kg ili približno 6 do 12 godina	X	X	U	U	X

¹ : Prilikom pričvršćivanja sigurnosnog pojasa u tri točke, komandu za podešavanje sjedala po visini stavite u krajnji gornji položaj i provjerite prolazi li sigurnosni pojas ispred gornje točke sidrišta. Podesite nagib naslona sjedala što bliže vertikalnom položaju kako bi pojas bio zategnut uz kopču.

+ : Sjedalo vozila s ugrađenim ISOFIX nosačima. Kada koristite ISOFIX, mogu se koristiti samo ISOFIX sigurnosni sustavi za dijete odobreni za vozilo.

U : Univerzalno odgovara zajedno sa sigurnosnim pojasom u tri točke.

X : Nije dozvoljena ugradnja sigurnosnog sustava za dijete u ovoj klasi mase.

Dozvoljene opcije za postavljanje ISOFIX sigurnosnog sustava za dijete

Grupa mase	Grupa veličine	Učvršćenje	Na suvozačevom sjedalu	Na stražnjim vanjskim sjedalima u drugom redu	Na srednjem sjedalu u drugom redu	Na sjedalima u trećem redu
Grupa 0: do 10 kg	E	ISO/R1	X	IL	X	X
Grupa 0+: do 13 kg	E	ISO/R1	X	IL	X	X
	D	ISO/R2	X	IL	X	X
	C	ISO/R3	X	IL ¹⁾	X	X
Grupa I: 9 do 18 kg	D	ISO/R2	X	IL	X	X
	C	ISO/R3	X	IL ¹⁾	X	X
	B	ISO/F2	X	IUF	X	X
	B1	ISO/F2X	X	IUF	X	X
	A	ISO/F3	X	IUF	X	X

1) ISOFIX sustav za dječje sjedalo može se montirati podizanjem oslonca za glavu do kraja.

IL : Pogodno za određene ISOFIX sigurnosne sustave u kategorijama 'specifično za vozilo', 'ograničeno' ili 'polu univerzalno'. ISOFIX sigurnosni sustav mora biti odobren za specifični tip vozila.

IUF : Pogodno za prema naprijed usmjeren ISOFIX sigurnosni sustav za dijete univerzalne kategorije odobren za korištenje u ovoj grupi mase.

X : Nije dozvoljena ugradnja ISOFIX sigurnosnog sustava za dijete u ovoj grupi mase.

ISOFIX grupa veličine i mehanizam sjedala

- A - ISO/F3 : prema naprijed usmjeren sigurnosni sustav za dijete, za dijete maksimalne veličine u grupi mase 9 do 18 kg
- B - ISO/F2 : prema naprijed usmjeren sigurnosni sustav za dijete, za manje dijete u grupi mase 9 do 18 kg
- B1 - ISO/F2X : prema naprijed usmjeren sigurnosni sustav za dijete, za manje dijete u grupi mase 9 do 18 kg
- C - ISO/R3 : prema natrag usmjeren sigurnosni sustav za dijete, za dijete maksimalne veličine u grupi mase do 18 kg
- D - ISO/R2 : prema natrag usmjeren sigurnosni sustav za dijete, za manje dijete u grupi mase do 18 kg
- E - ISO/R1 : prema natrag usmjeren sigurnosni sustav za mlađu djecu u grupi mase do 13 kg

ISOFIX sigurnosni sustavi za dijete

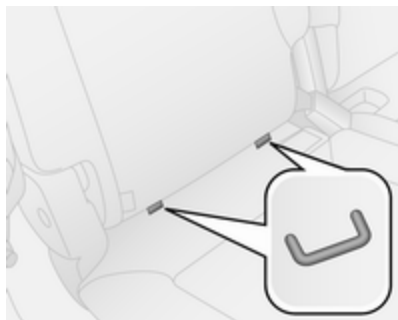

Učvrstite za vozilo odobrene ISOFIX sigurnosne sustave za dijete na ISOFIX nosače za ugradnju. Položaji ISOFIX sigurnosnog sustava za dijete specifični za vozilo označeni su s IL u tablici.

ISOFIX nosači za ugradnju su označeni naljepnicom na naslonu sjedala.

Prije vezanja dječjeg sigurnosnog pojasa prilagodite položaj naslona za glavu ↗ 34.

Ušice za učvršćenje gornjeg remena

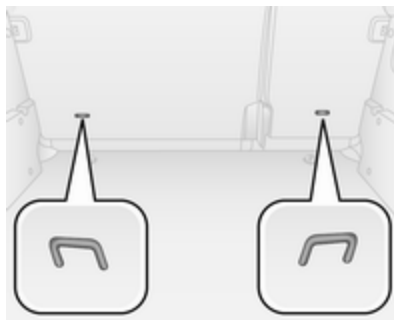

Osim učvršćenja ISOFIX, privežite gornji remen na ušice za učvršćenje gornjeg remena. Remen mora prolaziti između šipki dviju vodilica naslona za glavu.

ISOFIX sigurnosni sustavi za dijete univerzalne kategorije pozicioniranja u tablici su označeni s IUF.

Spremište

Spremišta	59
Spremište na ploči s instrumentima	59
Pretinac za rukavice	60
Držači šalica	60
Prednje spremište	60
Nadglavna konzola	60
Spremište ispod sjedala	61
Prtljažnik	61
Stražnje spremište	61
Prekivač prtljažnika	62
Ušice za učvršćenje tereta	64
Rešetka u teretnom prostoru	64
Sustav krovnog nosača	65
Krovni nosač	65
Informacije o opterećenju	66

Spremišta

⚠ Upozorenje

Ne stavljajte teške ili oštre predmete u spremnike. Na taj bi se način putnici mogli ozlijediti predmetima koji se uslijed snažnog kočenja, iznenadne promjene smjera ili prilikom nesreće počnu slobodno pomicati.

Spremište na ploči s instrumentima

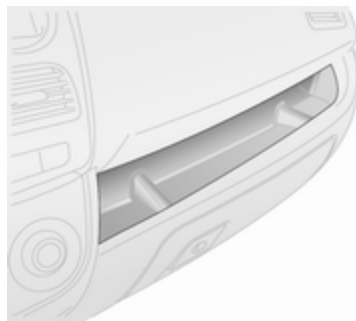

Pretinci za spremanje nalaze se na objema stranama ploče s instrumentima.

Držač dokumenata

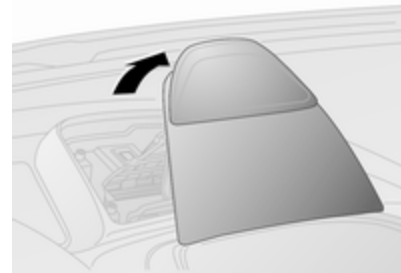

Povucite stražnji dio držača dokumenata prema gore s instrumentne ploče i ostavite ga u nagnutom položaju.

Za spremanje preklapanjem držač dokumenata spustite natrag u instrumentnu ploču na način da ga pritisćete dok ne začujete njegovo zavravljenje.

Pretinac za rukavice

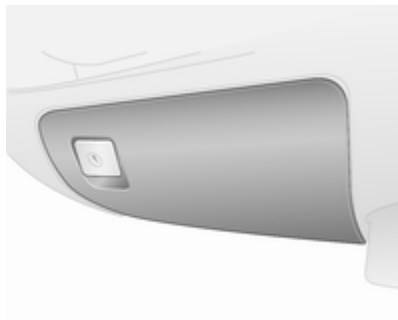

Povucite ručicu za otvaranje poklopca pretinca za rukavice.

Ovisno o verziji, pretinac za rukavice možete zaključati ključem paljenja.

Pretinac za rukavice treba biti zatvoren za vrijeme vožnje.

Držači šalica

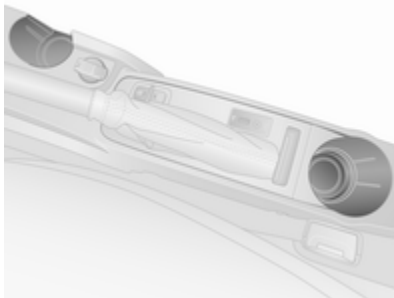

Držači čaša nalaze se na konzoli između prednjih sjedala.

Držači čaša mogu se koristiti i za držanje prenosivog sklopa pepeljare ☞ 74.

Prednje spremište

Pretinci za spremanje nalaze se u džepovima prednjih vrata.

Kuke za kapute nalaze se na pregradnoj stranici kabine (gdje je ugrađena).

Nadglavna konzola

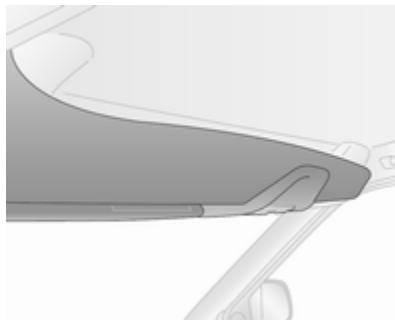

U nadglavnu konzolu odlagajte isključivo lagane predmete poput papira ili karata.

Spremište ispod sjedala

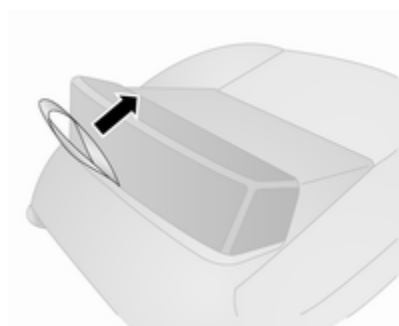

Povucite prsten na sjedištu za oslobađanje pristupa području spremišta.

Prtljažnik

Stražnje spremište

Pretinci za spremanje nalaze se u džepovima stražnjih vrata i u bočnim stranicama teretnog prostora.

Krovne šipke

Nemojte prekoračiti maksimalno opterećenje (što uključuje težinu šipki) od 25 kg. Obavezno jednoliko rasporedite teret na krovnim šipkama. Teret ne smije blokirati zatvaranje vrata do kraja.

Povremeno ponovno zatežite pričvrzne vijke četiri držača.

Opres

Nemojte koristiti elastične trake, npr. rastezljivo uže. Preporučamo upotrebu mrežastih traka.

Krovne šipke su dizajnirane za postavljanje prema određenom redosljedu. Ispravno zatezanje krovnih šipki ne može se jamčiti ako se postavljaju prema drugačijem redosljedu.

Nikakvi materijali (npr. guma, plastika) ne smiju se postavljati između podnožja šipki i karoserije vozila kako bi se osiguralo ispravno pričvršćivanje.

⚠ Upozorenje

Upotreba krovnih šipki može utjecati na upravljanje i ponašanje vozila.

Uklanjanje

Za skidanje krovnog nosača kada se ne koristi:

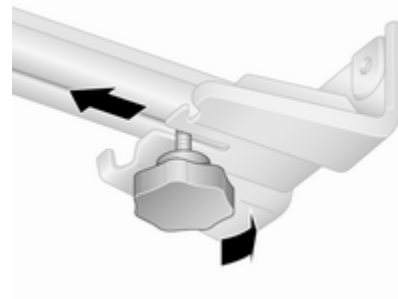

1. S jedne strane vozila zakrenite ručku ispod prve krovne šipke (koja se nalazi ispod držača) za otpuštanje, a zatim klizno pomaknite ručku prema unutarnjem srednjem dijelu vozila.
2. Ponovite gornji korak na drugoj strani vozila.

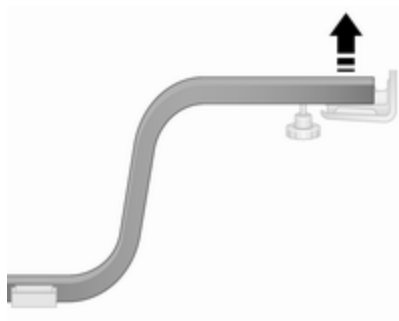

3. Gurnite krovnu šipku prema gore kako biste je oslobodili od držača s obje strane i skinite krovnu šipku u cijelosti.

4. Ponovite gornje korake za drugu krovnu šipku.
5. Odvijte vijke na četiri držača za skidanje držača s karoserije vozila.

Prekrivač prtljažnika

Prilagodljivi prekrivač prtljažnika

Na prilagodljivi prekrivač ne stavljajte nikakve teške predmete niti predmete s oštrim rubovima.

Zatvaranje



Povucite prekrivač prema stražnjem kraju vozila koristeći rukohvat i učvrstite u bočnim utorima.

Otvaranje

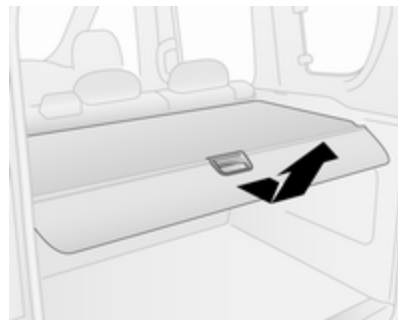

Uklonite prekrivač prtljažnika s držača s obje strane. Držite prekrivač i nadzirite njegovo potpuno namotavanje.

Skidanje

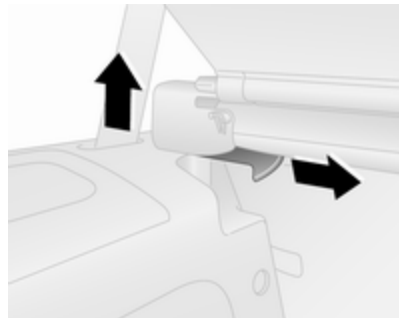

Otvorite prekrivač prtljažnika.

Povucite polugu za oslobađanje i podignite prekrivač s držača.

Ugradnja

Umetnite bilo koju stranu prekrivača prtljažnika u utor pa povucite polugu za oslobađanje. Umetnite prekrivač prtljažnika i zabravite.

Stražnja polica za pakete

Stražnja polica za pakete ima dva dijela - prednji i stražnji. Prednji dio možete otvoriti ili zatvoriti, što omogućava veću fleksibilnost u prtljažniku.

Na stražnju policu za pakete ne stavljajte nikakve preteške predmete ili predmete s oštrim rubovima.

⚠ Upozorenje

Uvijek se uvjerite da je teret u vozilu dobro učvršćen. U suprotnom predmeti mogu biti bačeni unutar vozila i prouzročiti osobne ozljede ili oštećenje tereta ili automobila.

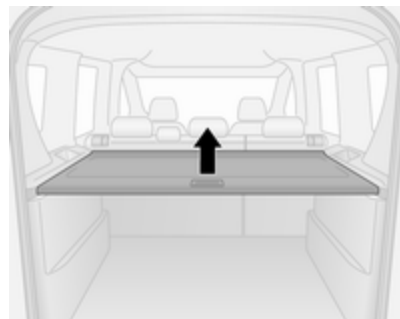

Stražnju policu za pakete možete montirati u dva položaja, na primjer u gornji položaj

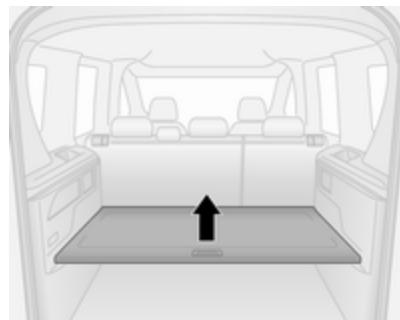

ili donji položaj. U donjem položaju maksimalno dopušteno opterećenje iznosi 70 kg.

Skidanje

Ako su stražnja sjedala u sklopljenom položaju, makniteolicu za pakete i spremite je u horizontalnom položaju između naslona prednjih i preklopljenih stražnjih sjedala.

Oprez

Iz sigurnosnih razloga ne stavljajte teret na preklopljena stražnja sjedala.

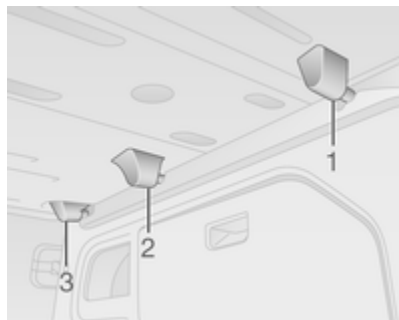

Ako je želite ukloniti, podignite prednji dio police za pakete nakon što je otpustite iz prednjih držača (1) s obje strane.

Podignite stražnji dio police za pakete nakon što je otpustite iz stražnjih držača (2 i 3) s obje strane.

Ugradnja

Ponovno montirajteolicu za pakete na prednje i stražnje nosače s obje strane.

Ušice za učvršćenje tereta

Dostavno vozilo

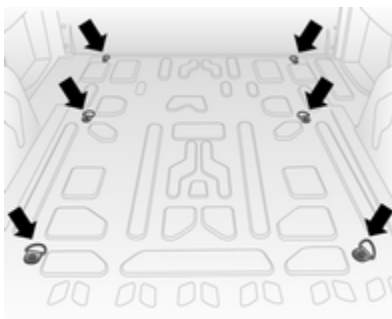

Ušice za učvršćenje tereta su namijenjene za sprječavanje klizanja predmeta, na primjer korištenjem elastičnih traka ili mreže za prtljagu.

Combo Tour

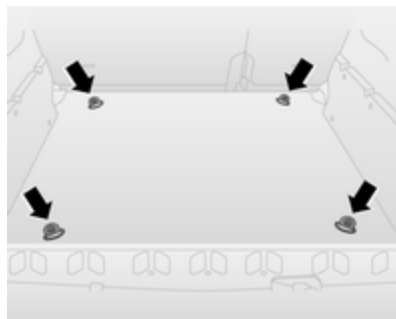

Rešetka u teretnom prostoru

Ovisno o verziji, prostor prtljažnika možete povećati otvaranjem pregrade prtljažnika na suvozačevoj strani (tamo gdje je ugrađena).

- Preklopite suvozačevo sjedalo. Pogledajte "Preklapanje sjedala" ↻ 38.

- Sa strane prtljažnika oslobodite zatik (1) na stražnjoj strani pregrade kako biste je odbravili, zatim zakrenite vrata pregrade preko preklopljenog suvozačevog sjedala.

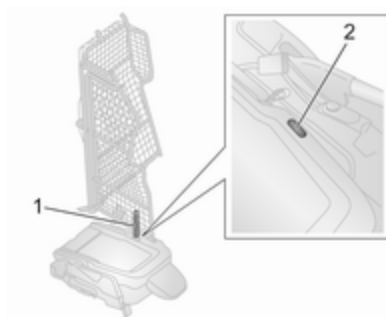

- Umetnite zatik u prorez (2) na naslonu preklopljenog suvozačevog sjedala kako biste ga zabravili u položaju.

⚠ Upozorenje

Pregrada prtljažnika uvijek mora biti zaključana u svakom položaju za vrijeme vožnje. U suprotnom,

pregrada može ozlijediti putnike u slučaju snažnog kočenja, iznenadne promjene smjera ili prilikom nesreće.

Pregrada u obliku ljestava

Ovisno o izvedbi pregrada u obliku ljestava učvršćena je iza vozačevog sjedala ili iza stražnjih sjedala radi zaštite putnika od neosiguranih predmeta u prtljažniku.

Sustav krovnog nosača

Krovni nosač

Zbog sigurnosnih razloga i kako biste izbjegli oštećenje krova, preporuča se sustav krovnog nosača odobren za vozilo. Dodatne informacije potražite u radionici.

Poštujte upute za ugradnju i uklonite krovni nosač kada se ne koristi.

Ugradnja krovnog nosača



Prilikom postavljanja krovnog nosača pričvrstne vijke umetnite u otvore označene na slici.

Napomena

Krovni nosači nisu dopušteni kod varijanti s visokim krovom (H2).

Dimenzije vozila ⇨ 185.

Informacije o opterećenju

- Teški predmeti u teretnom prostoru trebali bi se ravnomjerno rasporediti i postaviti što je više moguće naprijed. Ako se predmeti mogu slagati, teže predmete treba staviti na dno.
- Predmete osigurajte elastičnim trakama zakačenima za ušice ⇨ 64.
- Predmete u prtljažniku učvrstite kako biste spriječili njihovo klizanje.
- Kada u prtljažniku prevozite neke predmete, nasloni stražnjih sjedala ne smiju biti nagnuti prema naprijed ili preklapljeni.
- Ne dozvolite da teret viri iznad gornjeg ruba naslona sjedala.
- Ne stavljajte nikakve predmete na produžni prekrivač prtljažnika ⇨ 62 ili ploču s instrumentima, i ne pokrivajte senzor na vrhu ploče s instrumentima ⇨ 108.

- Teret ne smije ometati rad papučica, parkirne kočnice i poluge mjenjača ili blokirati slobodu pokreta vozača. U unutrašnjost ne stavljajte nikakve predmete koji nisu učvršćeni.
- Ne vozite s otvorenim prtljažnikom.

⚠ Upozorenje

Uvijek se uvjerite da je teret u vozilu dobro učvršćen. U suprotnom predmeti mogu biti bačeni unutar vozila i prouzročiti osobne ozljede ili oštećenje tereta ili automobila.

- Nosivost je razlika između najveće dopuštene mase (vidi identifikacijsku pločicu ⇨ 178) i EC mase praznog vozila. Kako biste izračunali nosivost, unesite podatke vozila u tablicu masa na početku ovog priručnika. EC masa praznog vozila uključuje masu za vozača (68 kg), prtljagu (7 kg) i sve

tekućine (spremnik za gorivo napunjen 90 %).

Opcijska i dodatna oprema povećavaju masu praznog vozila.

- Vožnja s krovim opterećenjem povećava osjetljivost vozila na bočni vjetar i ima loš utjecaj na upravljivost vozila zbog povišenog težišta vozila. Jednoliko rasporedite teret i pravilno ga učvrstite trakama. Tlak u gumama i brzinu vozila prilagodite uvjetima opterećenja. Često provjerite i zategnite trake. Ne vozite brže od 120 km/h. Dopušteno opterećenje krova (koje uključuje težinu krovnog nosača prtljage) iznosi 100 kg. Krovno opterećenje je kombinirana težina krovnog nosača i tereta.

Instrumenti i kontrole

Kontrole	69
Podešavanje kola upravljača	69
Kontrole na kolu upravljača	69
Sirena	69
Brisač/sustav pranja vjetrobрана	70
Brisač/sustav pranja stražnjeg prozora	70
Uređaj za pranje prednjih svjetala	71
Temperatura okoline	71
Sat	71
Priključci za napajanje	73
Upaljač za cigarete	74
Pepeljare	74
Kontrolna svjetla, mjerači i indikator	75
Sklop instrumenata	75
Brzinomjer	75
Brojač kilometara	75
Brojač dnevno prijeđenih kilometara	75
Mjerač broja okretaja	75
Mjerač goriva	76

Prekidač za odabir goriva	76
Mjerač temperature rashladnog sredstva motora	77
Servisni zaslon	77
Zaslon mjenjača	78
Kontrolna svjetla	78
Opće upozorenje	80
Pokazivač smjera	81
Podsjetnik za sigurnosni pojas ..	81
Zračni jastuci i zatezači pojaseva	81
Deaktiviranje zračnog jastuka ..	82
Sustav punjenja	82
Kontrolno svjetlo kvara	82
Kočni sustav	83
Trošenje kočnih pločica	83
Sustav protiv blokiranja kotača (ABS)	83
Mjenjač	83
Mijenjanje brzina	84
Pomoć pri kretanju na uzbrdici ..	84
Ultrazvučna pomoć pri parkiranju	84
Elektronička kontrola stabilnosti	84
Temperatura rashladnog sredstva motora	85
Predgrijanje	85
Filtar krutih čestica	85

Sustav kontrole tlaka u gumama	86
Tlak motornog ulja	86
Zamijenite motorno ulje	87
Niska razina motornog ulja	87
Niska razina goriva	87
Pražnjenje iz filtra za gorivo	88
Blokada motora	88
Sustav stop-start	88
Vanjsko svjetlo	88
Dugo svjetlo	88
Svjetlo za maglu	89
Stražnje svjetlo za maglu	89
Kontrola brzine	89
Otvorena vrata	89
Informacijski zasloni	89
Informacijski centar vozača	89
Poruke vozila	95
Zvukovi upozorenja	95
Poruke sustava za gorivo	95
Putno računalo	96

Kontrole

Podešavanje kola upravljača



Otključajte polugu, podesite kolo upravljača, zatim učvrstite polugu i uvjerite se da je u potpunosti zaključana.

Ne podešavajte kolo upravljača ako vozilo ne miruje i ako je kolo upravljača zaključano.

Kontrole na kolu upravljača



Infotainment sustavom i priključenim mobilnim telefonom može se upravljati kontrolama na kolu upravljača.

Dodatne informacije dostupne su u priručniku infotainment sustava.

Sirena



Pritisnite .



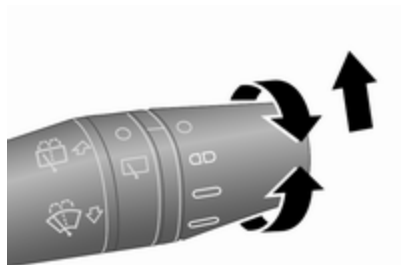

Sirena će se oglasiti neovisno o položaju kontakta brave.

Brisač/sustav pranja vjetrobrana

Brisači vjetrobrana



Okrećite ručicu:

-  : isključeno
-  : isprekidano brisanje
-  : sporo
-  : brzo

Za jedan ciklus brisanja kad su brisači vjetrobrana isključeni, ručicu pomaknite prema gore.

Ne koristite ako je vjetrobran zaleđen. Isključite u praonicama automobila.

Podesivi interval rada brisača
Ručica brisača u položaju .

Brisač vjetrobranskog stakla automatski će se prilagoditi brzini vozila.

Pranje vjetrobrana

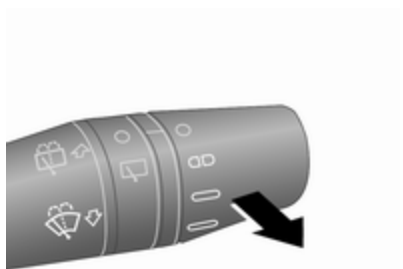



Povucite ručicu nakratko, tekućina za pranje prska po vjetrobranu.

Ako povučete i zadržite polugu, tekućina za pranje vjetrobrana raspršuje se po vjetrobranu i brisač briše do otpuštanja poluge.

Tekućina za pranje ↻ 143, Zamjena metlice brisača ↻ 145.

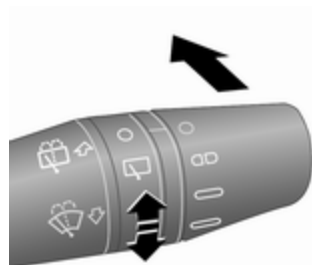
Brisač/sustav pranja stražnjeg prozora



Okrenite kolut u položaj  za aktiviranje brisača stražnjeg prozora.

Gurnite polugu. Tekućina za pranje se raspršuje na stražnji prozor i brisač napravi nekoliko ciklusa brisanja.

Ne koristite ako je stražnje staklo zaleđeno.

Isključite u praonicama automobila.

Brisač stražnjeg prozora se uključuje automatski kad je uključen brisač vjetrobrana i kad je odabran stupanj prijenosa za vožnju unatrag.

Uređaj za pranje prednjih svjetala

S upaljenim kratkim svjetlima, tekućina za pranje prska na prednja svjetla ako aktivirate uređaj za pranje prednjih svjetala (ovisno o verziji).

Napomena

Tekućina za pranje se ne raspršuje po prednjim svjetlima ako je razina tekućine preniska.

Temperatura okoline

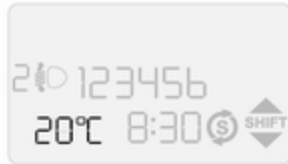

Ovisno o izvedbi, vanjska temperatura (ako je dostupno) može biti neprekidno prikazana na informacijskom centru vozača

↷ 89 ili prikazana na informacijskom centru vozača pritiskanjem **TRIP** na kraju ručice brisača ↷ 96.

⚠ Upozorenje

Površina ceste već može biti zaleđena iako je prikazano nekoliko stupnjeva iznad 0 °C.

Sat

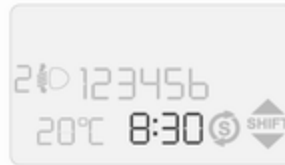

Ovisno o izvedbi (standardni ili višefunkcijski zaslon), trenutno vrijeme i/ili datum mogu se pojaviti na informacijskom centru vozača ↷ 89.

Vrijednosti možete podesiti putem **SET** ↷, ▲ i ▼ na ploči s instrumentima.

Podešavanje vremena na informacijskom centru vozača - standardna verzija

1. Pritisnite **SET** ↷ jedanput za pristup izborniku postavki.
2. Pomoću ▲ ili ▼ prelazite preko opcija izbornika dok se ne prikaže **HOUR**.
3. Pritisnite **SET** ↷ i pristupite opciji izbornika; sati će treperiti na zaslonu.
4. Pritiskom na ▲ ili ▼ povećajte ili smanjite prikazanu vrijednost.
5. Pritiskom na **SET** ↷ potvrdite promjene; na zaslonu će treperiti minute.
6. Pritiskom na ▲ ili ▼ povećajte ili smanjite prikazanu vrijednost.
7. Nakratko pritisnite **SET** ↷ i potvrdite promjene te se automatski vratite na prethodni zaslon.

Podešavanje vremena i datuma na informacijskom centru vozača - multifunkcijska verzija

Postavljanje vremena

Nakon pristupa toj opciji izbornika možete ili podesiti vrijeme ili odabrati način prikaza vremena između 12-satnog i 24-satnog.

Pritisnite **SET** i jedanput za pristup izborniku postavki.

Pomoću **▲** ili **▼** prelazite preko opcija izbornika dok se ne prikaže **Set time (Postavljanje sata)**.

Pritisnite **SET** ako želite pristupiti ovoj opciji izbornika; prikazuje se **Time (Vrijeme)**.

Postavljanje vremena:

1. Pritisnite **SET** i pristupite opciji podizbornika **Time (Vrijeme)**; sati će treperiti na zaslonu.
2. Pritiskom na **▲** ili **▼** povećajte ili smanjite prikazanu vrijednost.
3. Pritiskom na **SET** potvrdite promjene; na zaslonu će treperiti minute.

4. Pritiskom na **▲** ili **▼** povećajte ili smanjite prikazanu vrijednost.

5. Kratko pritisnite **SET** za potvrdu promjena.

Ako želite promijeniti format sata s 12-satnog na 24-satni ili obrnuto:

1. Nakon namještanja vremena, automatski se može prikazati **Mode (Način rada)**. Inače, pritisnite **▲** ili **▼** za biranje opcije podizbornika.
2. Pritisnite **SET** za pristup opciji podizbornika; prikaz će bljeskati.
3. Pritisnite **▲** ili **▼** i odaberite format sata 12h ili 24h.
4. Nakratko pritisnite **SET** i potvrdite promjene te se automatski vratite na prethodni zaslon.

Postavljanje datuma

1. Pritisnite **SET** jedanput za pristup izborniku postavki.
2. Pomoću **▲** ili **▼** prelazite preko opcija izbornika dok se ne prikaže **Set date (Postavljanje datuma)**.

3. Pritisnite **SET** i pristupite opciji izbornika; godina će treperiti na zaslonu.

4. Pritiskom na **▲** ili **▼** povećajte ili smanjite prikazanu vrijednost.

5. Pritiskom na **SET** potvrdite promjene; na zaslonu će treperiti mjesec.

6. Pritiskom na **▲** ili **▼** povećajte ili smanjite prikazanu vrijednost.

7. Pritiskom na **SET** potvrdite promjene; na zaslonu će treperiti dan.

8. Pritiskom na **▲** ili **▼** povećajte ili smanjite prikazanu vrijednost.

9. Nakratko pritisnite **SET** i potvrdite promjene te se automatski vratite na prethodni zaslon.

Priklučci za napajanje

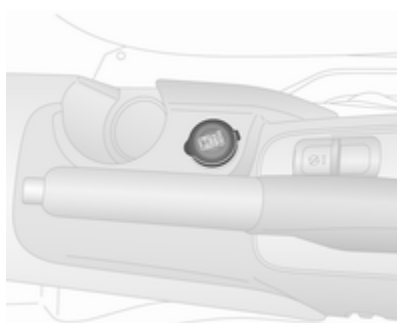

Strujna utičnica za 12 volta nalazi se na prednjoj strani srednje konzole.

Stražnji priključci za struju

Ovisno o modelu, 12-voltna utičnice nalaze se na bočnim stranicama u prtljažniku.

Kombi kraćeg međuosovinskog razmaka

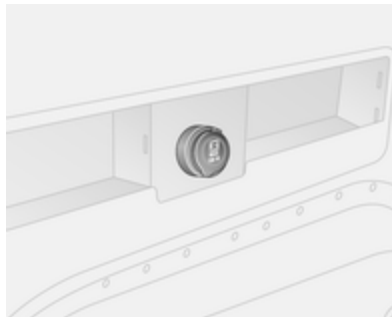

Kombi duljeg međuosovinskog razmaka



Combo Tour



Ne prekoračujte maksimalnu snagu potrošnje od 180 W.

S isključenim kontaktom, priključci za napajanje su deaktivirani. Osim toga, priključci za napajanje se deaktiviraju u slučaju niskog napona akumulatora vozila.

Električna oprema koja se spaja mora zadovoljavati zahtjeve elektromagnetske kompatibilnosti navedene u DIN VDE 40 839.

Oprez

Ne priključujte nikakav pribor koji daje struju, poput električnih punjača ili baterija.

Ne oštećujte priključke uporabom neodgovarajućih utikača.

Ako radi komplet za popravak gume, isključite sve električne potrošače. Kit za popravak gume ↻ 161.

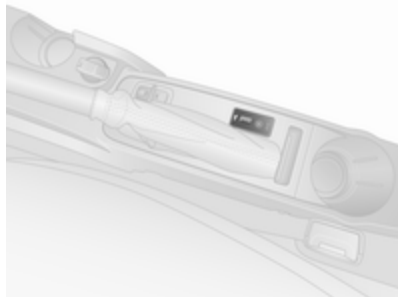
USB priključak, AUX utičnica

USB priključak i AUX utičnica za priključivanje vanjskih audio izvora nalaze se na stražnjoj strani srednje konzole.

Otvorite klizni poklopac (ako je ugrađen) za pristup utičnici.

Napomena

Priključci se uvijek moraju održavati čistim i suhima.

Dodatne informacije dostupne su u priručniku infotainment sustava.

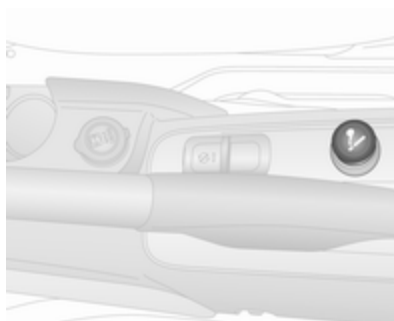
Upaljač za cigarete

Upaljač za cigarete se nalazi na središnjoj konzoli.

Pritisnite upaljač za cigarete. Isključuje se automatski kad se umetak užari. Izvucite upaljač.

Pepeljare**Oprez**

Smiju se upotrebljavati samo za pepeo a ne za zapaljive otpatke.

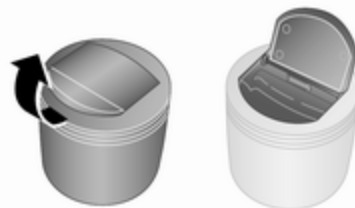

Prijenosnu pepeljaru treba postaviti u držače za čaše na središnjoj konzoli.

Kontrolna svjetla, mjeraci i indikatori

Sklop instrumenata

Kazaljke na instrumentima mogu se nakratko zakrenuti u krajnji položaj kada se uključi kontakt.

Brzinomjer



Prikazuje brzinu vozila.

Brojač kilometara

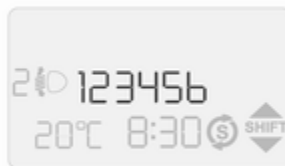

Prikazuje zabilježenu udaljenost u km.

Zaslon može pokazivati H sve dok vozilo ne prijeđe 100 km.

Brojač dnevno prijeđenih kilometara

Prikazuje zabilježenu udaljenost od zadnjeg resetiranja.

Ovisno o izvedbi (standardni ili višefunkcijski zaslon), nogu biti dva neovisna putna brojača kilometara,

A ili B, koji pokazuju koliku je udaljenost vozilo prevalo od zadnjeg resetiranja.

Za resetiranje putnog brojača kilometara, pritisnite i držite **TRIP** na kraju ručice brisača ⇨ 96 nekoliko sekundi, dok je prikazan odgovarajući putni brojač kilometara.

Mjerač broja okretaja



Prikazuje brzinu vrtnje motora.

U svakom stupnju prijenosa vozite sa što je moguće nižim brojem okretaja.

Mjerač goriva

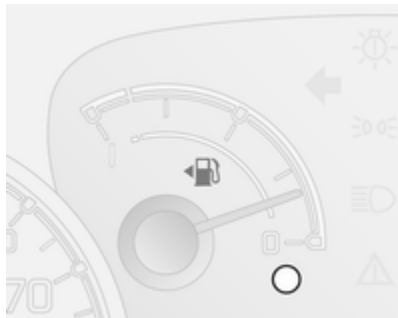

Prikazuje razinu goriva ili razinu plina u spremniku, ovisno o načinu rada.

Za vrijeme rada na prirodni plin sustav se automatski prebacuje na rad na benzin kad se spremnici plina isprazne ↻ 76. Prekidač za odabir goriva ↻ 133.

Kontrolno svjetlo ○ svijetli ako je razina u spremniku niska.

Napomena

Simbol ◀ pokraj ⛽ pokazuje da se zaklopka otvora za punjenje goriva nalazi na lijevoj strani vozila.

Ne dozvolite da se spremnik isprazni.

Zbog goriva preostalog u spremniku, količina koja se može nadoliti je manja od specificiranog kapaciteta spremnika.

Kazaljka će pokazivati na 0 i kontrolno svjetlo ○ će treperiti kako bi se označila greška u sustavu. Zatražite pomoć radionice.

Kontrolno svjetlo niske razine goriva ○ ↻ 87.

Mjerač CNG goriva (stlačeni prirodni plin)



Kada vozilo pogoni prirodni plin, četiri vertikalna stupca uz **CNG** označavaju razinu metana u cilindrima. Kako se spušta razina goriva, stupci nestaju s mjerača CNG goriva.

CNG i jedan preostali stupac trepere ako je razina metana u cilindrima niska.

Punjenje goriva ↻ 133.

Prekidač za odabir goriva

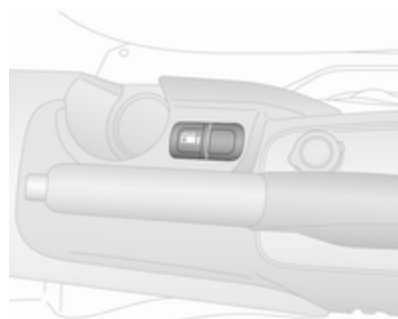

Pritiskom na ⛽ u središnjoj konzoli (ako je ugrađen) mijenjate pogon između benzina i prirodnog plina. LED — lampica pokazuje trenutni način rada.

- isključeno : pogon na prirodni plin
- svjetli : rad na benzin

Ako se tijekom rada na prirodni plin upali kontrolno svjetlo  na informacijskom centru vozača ⇨ 89, spremnici prirodnog plina su prazni i automatski se uključuje rad na benzin.

Gorivo za pogon na prirodni plin ⇨ 133. Nadolijevanje ⇨ 133.

Mjerač temperature rashladnog sredstva motora



Prikazuje temperaturu rashladnog sredstva.

Ako se kontrolno svjetlo  uključi, temperatura rashladnog sredstva je previsoka. Ovisno o izvedbi, može se pojaviti i poruka upozorenja na zaslonu informacijskog centra vozača ⇨ 89. Zatražite pomoć radionice.

Oprez

Ako je temperatura rashladnog sredstva motora previsoka, zaustavite vozilo, isključite motor. Opasno za motor. Provjerite razinu rashladnog sredstva.

Servisni zaslon



Servisni zaslon dostupan je u vozilima s višefunkcijskom verzijom informacijskog centra vozača ⇨ 89.

Prilikom uključanja kontakta, nakratko se može prikazati preostala udaljenost do sljedećeg servisa. Na osnovi uvjeta vožnje, interval pri kojem će biti naznačen servis, može značajno varirati.

Kada je preostala udaljenost do sljedećeg servisa manja od 2000 km, na informacijskom centru vozača se pojavljuje **Serv.** Podsjetnik na servis

se ponavlja nakon svakih dodatnih 200 km, a još češće kada se preostala udaljenost spusti ispod 200 km.

Ako se preostala udaljenost smanji na nulu, na zaslonu informacijskog centra vozača pojavljuje se poruka upozorenja, primjerice **Service coupon expired (Servisni kupon istekao)**.

Vozilo je potrebno servisirati. Zatražite pomoć radionice.

Preostalu udaljenost do sljedećeg servisa možete vidjeti i na informacijskom centru vozača ako odaberete **Service (Servis)** među opcijama u izborniku postavki ⇨ 89.

Resetiranje servisnog zaslona

Nakon servisa radionica treba ponovno postaviti servisni zaslon. Servisne informacije ⇨ 175.

Zaslon mjenjača

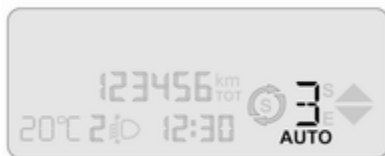

Način rada i trenutni stupanj prijenosa automatiziranog ručnog mjenjača je prikazan na zaslonu mjenjača.

Automatizirani ručni mjenjač ⇨ 120.

Kontrolna svjetla

Opisana kontrolna svjetla ne postoje u svim vozilima. Opis se odnosi na sve verzije instrumenata. Ovisno o opremi, položaj kontrolnih lampica može varirati.

Kada se kontakt uključi, većina kontrolnih svjetala će kratko svijetliti kao test funkcionalnosti.

Boje kontrolnog svjetla znače:

- crvena : opasnost, važni podsjetnik
- žuta : upozorenje, informacija, greška
- zeleno : potvrda aktiviranja
- plava : potvrda aktiviranja
- bijela : potvrda aktiviranja

Kontrolna svjetla na sklopu instrumenata





















Kontrolni indikator na stropnoj konzoli















Deaktiviranje zračnog jastuka ⇨ 52,
⇨ 82.

Pregled











-  Opće upozorenje ⇨ 80
-  Pokazivač smjera ⇨ 81
-  Podsjetnik za sigurnosni pojas ⇨ 81
-  Zračni jastuci i zatezači pojaseva ⇨ 81
-  Deaktiviranje zračnog jastuka ⇨ 82



-  Sustav punjenja ⇨ 82
-  Kontrolno svjetlo kvara ⇨ 82
-  Kočni sustav ⇨ 83
-  Trošenje kočnih pločica ⇨ 83
-  Sustav protiv blokiranja kotača (ABS) ⇨ 83
-  Mjenjač ⇨ 83
-  Mijenjanje brzina ⇨ 84
-  Pomoć pri kretanju na uzbrdici ⇨ 84
-  Ultrazvučna pomoć pri parkiranju ⇨ 84
-  Elektronička kontrola stabilnosti ⇨ 84
-  Temperatura rashladnog sredstva motora ⇨ 85
-  Predgrijavanje ⇨ 85
-  Filtar krutih čestica ⇨ 85
-  Sustav kontrole tlaka u gumama ⇨ 86



-  Tlak motornog ulja ⇨ 86, promjena motornog ulja ⇨ 87
-  Niska razina motornog ulja ⇨ 87
-  Niska razina goriva ⇨ 87
-  Pražnjenje filtra za gorivo ⇨ 88
-  Blokada motora ⇨ 88
-  Sustav stop-start ⇨ 88
-  Vanjsko svjetlo ⇨ 88
-  Kvar vanjskog svjetla ⇨ 88
-  Dugo svjetlo ⇨ 88
-  Svjetlo za maglu ⇨ 89
-  Stražnje svjetlo za maglu ⇨ 89
-  Kontrola brzine ⇨ 89
-  Otvorena vrata ⇨ 89

Opće upozorenje



 svijetli žuto.

Ovisno o modelu, kontrolno svjetlo  može se uključiti neovisno ili zajedno s   88,   88,   84 ili    84.

Ako  svijetli zajedno s   87, odmah zaustavite motor i potražite pomoć radionice.

U slučaju kvara kontrolnog svjetla  za zračne jastuke i zatezače pojasa  81, upalit će se .

 se također uključuje ako je aktiviran prekidač prekida dovoda goriva. Kontaktirajte radionicu.

Sustav za isključenje dovoda goriva  95, isključivanje vozila  114.

Ovisno o izvedbi, može se prikazati i odgovarajuća poruka upozorenja na zaslonu informacijskog centra vozača  89.



Pokazivač smjera

 ili  treperi zeleno.

Treperi

Aktiviran je pokazivač smjera ili svi pokazivači smjera.

Brzo treperenje: kvar sijalice pokazivača smjera ili povezanog osigurača, kvar sijalice pokazivača smjera na prikolici .

Zamjena sijalice  146, Osigurači  152.

Pokazivači smjera  100.

Podsjetnik za sigurnosni pojas

Podsjetnik za sigurnosni pojas na prednjim sjedalima

 za vozačevo ili suvozačevo sjedalo se upali ili treperi crveno.

Svijetli

Kada je kontakt uključen, kontrolno svjetlo  nakratko zasvijetli ako nisu zakopčani vozačev sigurnosni pojas i/ili suvozačev sigurnosni pojas. Nekoliko sekunda oglašavaju se zvukovi upozorenja.

Treperi

Tijekom vožnje će  svijetliti i oglašavat će se zvukovi upozorenja u trajanju od 90 sekunda sve dok ne privežete prednje sigurnosne pojaseve.

Sigurnosni pojasevi pričvršćeni u tri točke  45.

Upozorenje

Vežite sigurnosni pojas prije svake vožnje.

U slučaju nesreće, osobe nisu vezale sigurnosni pojas ugrožavaju suputnike i sebe.

Napomena

Glasnoću zvučnih upozoritelja također se može prilagoditi putem informacijskog centra vozača  89.

Zračni jastuci i zatezači pojaseva

 svijetli crveno.

Pri uključivanju kontakta, kontrolno svjetlo će zasvijetliti na otprilike četiri sekunde.

Ukoliko ne zasvijetli ili se ne ugasi nakon četiri sekunde, ili svijetli za vrijeme vožnje, postoji greška u sustavu zračnih jastuka. Zatražite pomoć radionice. Zračni jastuci i zatezači pojasa se možda neće aktivirati u slučaju nesreće.

Aktiviranje zatezača pojaseva ili zračnih jastuka označava se stalnim svijetljenjem .



Ovisno o izvedbi,  će svijetliti u slučaju kvara kontrolnog svjetla .

Opće upozorenje   80.

Ovisno o izvedbi, može se prikazati i odgovarajuća poruka upozorenja, primjerice **Airbag failure (Kvar zračnog jastuka)**, na zaslону informacijskog centra vozača  89.

Upozorenje

Za uklanjanje uzroka greške odmah kontaktirajte radionicu.

Zatezači pojaseva, zračni jastuci  44,  47.

Deaktiviranje zračnog jastuka

 svijetli žuto.

Dok je zračni jastuk suvozača aktiviran:

Dok je kontakt uključen, kontrolno svjetlo  svijetli pribl. četiri sekunde, treperi sljedeće četiri sekunde, a zatim se gasi.

Dok je zračni jastuk suvozača deaktiviran:

 trajno svijetli žuto.

Deaktiviranje zračnog jastuka  52.

Opasnost

Opasnost od ozljeda opasnih po život za dijete koje se nalazi u sustavu zaštite za dijete s aktiviranim zračnim jastukom suvozača.

Opasnost od ozljeda opasnih po život za odraslu osobu s deaktiviranim zračnim jastukom suvozača.

Sustav punjenja

 svijetli crveno.

Zasvijetli kada se uključi kontakt i gasi se kratko nakon pokretanja motora.

Svijetli za vrijeme rada motora

Zaustavite vozilo, isključite motor. Akumulator se ne puni. Hlađenje motora može biti prekinuto. Servo uređaj kočnice može prestati raditi. Zatražite pomoć radionice.

Kontrolno svjetlo kvara

 svijetli ili treperi žuto.

Zasvijetli kada se uključi kontakt i gasi se kratko nakon pokretanja motora.

Svijetli za vrijeme rada motora

Greška u sustavu kontrole emisije ispušnog sustava. Može doći do prekoračenja dozvoljene emisije štetnih sastojaka u ispušnim plinovima. Odmah zatražite pomoć radionice.

Treperi za vrijeme rada motora

Greška koja može dovesti do oštećenja katalizatora. Vozite s laganim gasom dok treperenje ne prestane. Odmah zatražite pomoć radionice.

Ovisno o izvedbi, može se prikazati i poruka upozorenja na zaslonu informacijskog centra vozača ⇨ 89.

Kočni sustav

ⓘ svijetli crveno.

Svijetli nakon uključivanja kontakta ako je parkirna kočnica zategnuta ⇨ 125. Čuju se zvukovi upozorenja ako prijeđete određenu brzinu dok je parkirna kočnica uključena.

Svijetli kad se parkirna kočnica otpusti ako je razina tekućine za kočnicu preniska ⇨ 144.

⚠ Upozorenje

Zaustavite vozilo. Ne nastavljajte putovanje. Kontaktirajte radionicu.

Uključuje se u slučaju kvara pojačivača kočenja; papučica kočnice je kruta na pritisak. Kočioni sustav ostat će djelatan, ali će se učinak pojačivača smanjiti. I upravljanje može biti otežano prilikom skretanja.

Ovisno o izvedbi, može se prikazati i odgovarajuća poruka upozorenja, primjerice **Brake fluid level insuff. (Nedovoljna razina kočne tekućine)**, na zaslonu informacijskog centra vozača ⇨ 89.

Trošenje kočnih pločica

ⓘ svijetli žuto.

Prednje kočione obloge su istrošene, odmah zatražite pomoć radionice.

Ovisno o izvedbi, može se prikazati i odgovarajuća poruka upozorenja, primjerice **Check brake pads (Provjeriti kočne pločice)**, na zaslonu informacijskog centra vozača ⇨ 89.

Sustav protiv blokiranja kotača (ABS)

ⓘ svijetli žuto.

Svijetli nekoliko sekundi nakon što je uključen kontakt. Sustav je spreman za rad kada se kontrolna lampica ugasi.

Ne ugasi li se kontrolno svjetlo nakon nekoliko sekundi ili ako svijetli za vrijeme vožnje, došlo je do greške u ABS-u. Kočni sustav će i dalje funkcionirati, ali bez ABS regulacije.

Ako se ⓘ pali zajedno s ⓘ, postoji kvar u sustavu za kočenje. Ovisno o izvedbi, može se prikazati i odgovarajuća poruka upozorenja, primjerice **ABS unavailable (ABS nedostupan)**, na zaslonu informacijskog centra vozača ⇨ 89. Odmah zatražite pomoć radionice.

Sustav protiv blokiranja kotača ⇨ 124.

Mjenjač

ⓘ svijetli crveno.

Svijetli nekoliko sekundi nakon što je uključen kontakt.

ⓘ svijetli tijekom vožnje ako je u mjenjaču prisutan kvar.



Poruka upozorenja može se pojaviti i na informacijskom centru vozača ⇨ 89 zajedno sa zvučnim upozoriteljem.

Nastavak vožnje je moguć pod uvjetom da vozite pažljivo i s predviđanjem.

Neka radionica čim prije otkloni uzrok greške.

Automatizirani ručni mjenjač ⇨ 120.

Mijenjanje brzina

 ili  svijetle zeleno u informacijskom centru vozača ⇨ 89 ako se promjena stupnja prijenosa preporučuje iz razloga štednje goriva.



Pomoć pri kretanju na uzbrdici



 svijetli žuto.

Svijetli nekoliko sekundi nakon što je uključen kontakt.

Ako se kontrolno svjetlo isključi nakon nekoliko sekundi ili ako se uključi tijekom vožnje, prisutna je greška u

sustavu pomoći pri kretanju na uzbrdici. Zatražite pomoć radionice kako biste uklonili grešku.

Kontrolno svjetlo elektroničke kontrole stabilnosti (ESC)  može se također uključiti ⇨ 84 zajedno s .

Ovisno o modelu, alternativno se može upaliti  ako ne postoji kontrolno svjetlo . Može se prikazati i odgovarajuća poruka upozorenja, primjerice **Hill holder unavailable (Držać na uzbrdici nedostupan)**, na zaslonu informacijskog centra vozača ⇨ 89.

Opće upozorenje  ⇨ 80.

Pomoć pri kretanju na uzbrdici ⇨ 126.

Ultrazvučna pomoć pri parkiranju



 svijetli žuto.

Greška u sustavu ili

Greška zbog prljavih senzora ili su prekriveni ledom ili snijegom ili

Interferencija zbog vanjskih izvora ultrazvuka. Jednom kad se izvor interferencije ukloni sustav će normalno funkcionirati.

Za otklanjanje uzroka greške u sustavu kontaktirajte radionicu.

Alternativno se može upaliti  ako ne postoji kontrolno svjetlo . Ovisno o izvedbi, može se prikazati i odgovarajuća poruka upozorenja, primjerice **Parking help unavailable (Pomoć pri parkiranju nedostupna)**, na zaslonu informacijskog centra vozača ⇨ 89.

Opće upozorenje  ⇨ 80.

Ultrazvučna pomoć pri parkiranju ⇨ 130.

Elektronička kontrola stabilnosti

 svijetli ili treperi žuto.

Svijetli nekoliko sekundi nakon što je uključen kontakt. Sustav je spreman za rad kada se kontrolna lampica ugasi.

Bljeska tijekom vožnje

Sustav je aktivno uključen. Snaga motora može biti smanjena i vozilo može automatski malo kočiti.

Svijetli tijekom vožnje

Postoji greška u sustavu. Vožnja se može nastaviti. Vozna stabilnost se ipak može pogoršati ovisno o uvjetima na površini ceste.

Za uklanjanje uzroka greške kontaktirajte radionicu.

Ovisno o izvedbi, može se prikazati i odgovarajuća poruka upozorenja, primjerice **ESP unavailable (ESP nedostupan)**, na zaslonu informacijskog centra vozača ↻ 89.

Elektronička kontrola stabilnosti (ESC) ↻ 128, sustav kontrole proklizavanja/regulator protiv proklizavanja (ASR) ↻ 127.

Temperatura rashladnog sredstva motora

○ svijetli crveno.

Svijetli nekoliko sekundi nakon što je uključen kontakt.

Ako se kontrolno svjetlo ○ uključi, temperatura rashladnog sredstva je previsoka. Ovisno o izvedbi, može se prikazati i poruka upozorenja na zaslonu informacijskog centra vozača ↻ 89. Zatražite pomoć radionice.

Oprez

Ako je temperatura rashladne tekućine motora previsoka, zaustavite vozilo i isključite kontakt. To predstavlja opasnost za motor. Provjerite razinu rashladne tekućine.

Ako kontrolno svjetlo ostaje upaljeno, obratite se servisnoj radionici za pomoć.

Mjerač temperature rashladnog sredstva motora ↻ 77.

Predgrijanje

∞ svijetli žuto.

Predgrijanje dizelskog motora je uključeno. Aktivira se samo kada je temperatura okoline niska.

Napomena

Kod jako visokih temperatura okoline, ∞ može nakratko zasvijetliti ako se uključi paljenje.

Motor možete pokrenuti kada se ugasi ∞.

Pokretanje motora ↻ 113.

Treperi

U sustavu za predgrijavanje motora detektirana je greška. Ovisno o izvedbi, može se prikazati i odgovarajuća poruka upozorenja, primjerice **Check glow plugs (Provjeriti svjeće)**, na zaslonu informacijskog centra vozača ↻ 89.

Ako se ∞ ne ugasi, posavjetujte se s radionicom.

Filtar krutih čestica

☞ svijetli žuto.

Svijetli nekoliko sekundi nakon što je uključen kontakt.

Ako se ne ugasi nakon kratkog zadržavanja ili svijetli za vrijeme vožnje, filtara čestica ispuha dizela treba čišćenje. Nastavite voziti, dok

se  ne ugasi. Ovisno o izvedbi, može se prikazati i poruka upozorenja na zaslonu informacijskog centra vozača ⇨ 89.

Ako je moguće, nemojte dopustiti da tijekom čišćenja broj okretaja motora padne ispod 2000 o/min.

Kontrolno svjetlo  pali se kada je dizel filter krutih čestica pun. Što prije započnite postupak čišćenja i spriječite oštećenja motora.

Filtar krutih čestica ⇨ 118, Sustav stop-start ⇨ 115.

Sustav kontrole tlaka u gumama

 svijetli ili treperi žuto.

Svijetli

Gubitak tlaka u gumi. Odmah zaustavite vozilo i provjerite tlak u gumi.

Kontrolno svjetlo  svijetli zajedno sa zvučnim upozorenjem i, kod vozila s višefunkcijskom izvedbom informacijskog centra vozača ⇨ 89,

odgovarajuća poruka prikazuje se i u slučaju otkrivanja puknuća gume ili preniskog tlaka u gumi.

Treperi

Greška u sustavu. Nakon nekoliko sekundi  svijetli neprekidno. Kontaktirajte radionicu.

Ovisno o izvedbi, odgovarajuća poruka pojavljuje se i na informacijskom centru vozača ako je montirana guma bez senzora tlaka (primjerice rezervni kotač).

Sustav kontrole tlaka u gumama ⇨ 158.

Tlak motornog ulja

 svijetli crveno.

Zasvijetli kada se uključi kontakt i gasi se kratko nakon pokretanja motora.

Svijetli za vrijeme rada motora

Ovisno o izvedbi, može se prikazati i poruka upozorenja na zaslonu informacijskog centra vozača ⇨ 89.

Oprez

Podmazivanje motora može biti prekinuto. Ovo može rezultirati oštećenjem motora i/ili blokiranjem pogonskih kotača.

1. Pritisnite papučicu spojke.
2. Odaberite prazni hod (ili pomaknite polugu mjenjača u položaj **N**).
3. Što je brže moguće isključite vozilo iz prometa, bez ometanja drugih vozila.
4. Isključite kontakt.

⚠ Upozorenje

Kad je motor isključen potrebna je znatno veća sila za kočenje i upravljanje. Tijekom Autostop pojačivač kočenja će i dalje biti funkcionalan.

Ne vadite ključ paljenja dok vozilo ne miruje, u suprotnom se kolo upravljača može neočekivano zaključati.

Provjerite razinu ulja prije traženja pomoći u radionici ⇨ 141.

Zamijenite motorno ulje

Diesel motori s filterom čestica

🚗 treperi crveno.

Zasvijetli kada se uključi kontakt i gasi se kratko nakon pokretanja motora.

Monitor vijeka trajanja motornog ulja vam pokazuje kada je potrebno zamijeniti ulje. Kontrolna lampica 🚗 treperi kako bi ukazala na istek vijeka trajanja motornog ulja i da je potrebna izmjena ulja.

Ovisno o izvedbi, može se prikazati i odgovarajuća poruka upozorenja, primjerice **Change engine oil (Zamijeniti motorno ulje)**, na zaslonu informacijskog centra vozača ⇨ 89.

Na osnovi uvjeta vožnje, interval pri kojem će biti naznačena zamjena ulja, može značajno varirati.

Ovisno o modelu vozila, 🚗 može treperiti na sljedeće načine:

- jednu minutu svaka dva sata ili
- u ciklusima od tri minute, dok je 🚗 isključen u intervalima od pet sekundi

Upozorenje se ponavlja pri svakom pokretanju motora sve do promjene ulja i resetiranja servisnog zaslona. Zatražite pomoć radionice.

Servisni zaslon ⇨ 77.

Niska razina motornog ulja

🚗 svijetli crveno.

Svijetli nekoliko sekundi nakon što je uključen kontakt.

Ako se kontrolno svjetlo ne isključi nakon nekoliko sekundi ili ako se uključi za vrijeme vožnje, razina motornog ulja nije dovoljna.

Ovisno o izvedbi, može se prikazati i odgovarajuća poruka upozorenja, primjerice **Check engine oil level (Provjeriti razinu motornog ulja)**, na zaslonu informacijskog centra vozača ⇨ 89.

Provjerite razinu ulja prije traženja pomoći u radionici ⇨ 141.

Niska razina goriva

○ svijetli ili treperi žuto.

Svijetli nekoliko sekundi nakon što je uključen kontakt.

Svijetli

Razina u spremniku goriva je preniska. Odmah nadolijte ⇨ 133.

Ne dozvolite da se spremnik isprazni.

Ovisno o izvedbi, može se prikazati i odgovarajuća poruka upozorenja, primjerice **Warning low fuel**

(Upozorenje za nisku razinu goriva), na zaslonu informacijskog centra vozača ⇨ 89.

Katalizator ⇨ 119.

Treperi

Greška u sustavu goriva. Za uklanjanje uzroka greške kontaktirajte radionicu.

Iglica u mjerачu goriva pokazivat će na 0. Mjerač goriva ⇨ 76.

Pražnjenje iz filtra za gorivo

☞ svijetli žuto.

Svijetli nekoliko sekundi nakon što je uključen kontakt.

Svijetli za vrijeme rada motora

Označava prisutnost vode u diesel gorivu.

Ovisno o izvedbi, može se prikazati i odgovarajuća poruka upozorenja, primjerice **Check diesel fuel filter (Provjeriti filtar dizelskog goriva)**, na zaslonu informacijskog centra vozača ⇨ 89. Odmah zatražite pomoć radionice.

Blokada motora

☞ svijetli žuto.

Ako ☞ svijetli kod pokretanja, postoji kvar u sustavu elektroničke blokade motora (imobilizatora). Motor se ne može pokrenuti.

Ovisno o izvedbi, može se prikazati i poruka upozorenja na zaslonu informacijskog centra vozača ⇨ 89.

Zatražite pomoć radionice.

Blokada motora ⇨ 28.

Sustav stop-start

☉ svijetli žuto.

U sustavu postoji pogreška. Za uklanjanje uzroka greške kontaktirajte radionicu.

Alternativno se može upaliti △ ako ne postoji kontrolno svjetlo ☉.

Ovisno o izvedbi, može se prikazati i odgovarajuća poruka upozorenja, primjerice **Start&Stop unavailable (Start/stop nedostupan)**, na zaslonu informacijskog centra vozača ⇨ 89.

Opće upozorenje △ ⇨ 80.

Sustav stop-start ⇨ 115.

Vanjsko svjetlo

☞ svijetli zeleno.

Uključena su vanjska svjetla ⇨ 98.

Kontrolno svjetlo ☞ svijetli i ako je uključena funkcija rasvjete za izlaz ⇨ 104.

Greška vanjskog svjetla

☞ svijetli žuto.

Neispravnost jednog ili više vanjskih svjetala ili propadajućeg osigurača.

Alternativno se može upaliti kontrolno svjetlo △ ako ne postoji ☞.

Ovisno o izvedbi, može se prikazati i poruka upozorenja na zaslonu informacijskog centra vozača ⇨ 89.

Opće upozorenje △ ⇨ 80.

Zamjena žarulje ⇨ 146.

Dugo svjetlo

☞ svijetli plavo.

Svijetli kad su uključena duga svjetla i dok farovi trepere ⇨ 99.

Svjetlo za maglu

☞ svijetli zeleno.

Uključena su prednja svjetla za maglu
☞ 101.

Stražnje svjetlo za maglu

☞ svijetli žuto.

Uključeno je stražnje svjetlo za maglu
☞ 101.

Kontrola brzine

☞ svijetli zeleno.

Sustav je uključen.

Ovisno o izvedbi, može se prikazati i odgovarajuća poruka, primjerice

Cruise Control on (Tempomat uključen), na zaslonu informacijskog centra vozača ☞ 89.

Kontrola brzine ☞ 129.

Otvorena vrata

☞ svijetli crveno.

Svijetli kad su otvorena vrata, poklopac motornog prostora ili vrata prtljažnika.

Ovisno o izvedbi, može se prikazati i poruka upozorenja na zaslonu informacijskog centra vozača ☞ 89.

Ako se vozilo počinje kretati, oglašava se i zvuk upozorenja.

Informacijski zasloni

Informacijski centar vozača

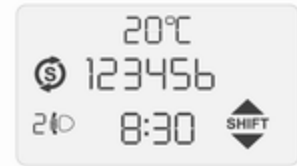

Informacijski centar vozača se nalazi na sklopu instrumenata između brzinomjera i mjeraca broja okretaja. Dostupne su dvije verzije; standardna verzija



i multifunkcijska verzija s dodatnim prilagodljivim postavkama.

Neke od prikazanih funkcija drukčije izgledaju kada je vozilo u pokretu, a drukčije kada stoji. Neke opcije su dostupne samo dok je vozilo u pokretu.

Ovisno o izvedbi, na zaslonu se mogu pojaviti sljedeće stavke:

- brojač kilometara, brojač dnevno prijeđenih kilometara ⇨ 75
- sat ⇨ 71
- temperatura okoline ⇨ 71, ⇨ 96
- podešavanje snopa prednjih svjetala ⇨ 99

- zaslon mjenjača ⇨ 120
- indikator sustava stop-start ⇨ 115
- poruke vozila ⇨ 95
- putno računalo ⇨ 96

Odabir izbornika i opcija

Izbornici i opcije mogu se odabrati prekidačima na ploči s instrumentima.



Pritisnite **SET** ⇨ jedanput za pristup izborniku postavki.

Pritisnite **▲** ili **▼** za kretanje kroz opcije izbornika te opet pritisnite **SET** ⇨ za pristup prikazanoj opciji izbornika.

Pritisnite **▲** ili **▼** za kretanje kroz raspoložive postavke ili za povećavanje/smanjivanje prikazane vrijednosti.

Pritisnite i držite **▲** ili **▼** za brzo povećavanje/smanjivanje vrijednosti (ponovno pritisnite da se zaustavite na traženoj vrijednosti).

Nakon što načinite sve izmjene, ponovno nakratko pritisnite **SET** ⇨ za potvrdu izmjena i automatski povratak na prethodni zaslon.

Ili pak pritisnite i držite **SET** ⇨ za povratak na prethodni zaslon bez spremanja promjena za trenutnu opciju izbornika.

Napomena

Izbornik za postavke automatski se uključuje nakon odgode. Spremit ćete samo promjene koje su već potvrđene ako nakratko pritisnete tipku **SET** ⇨.

Opcije izbornika postavki - standardna verzija

Izbornik postavki nudi sljedeće opcije:

- **ILLU**
- **SPEED**

- HOUR
- UNIT
- bUZZ
- BAG P
- DRL

ILLU (intenzitet unutarnjeg svjetla)

Kada vozite po noći s kratkim svjetlima, podesite intenzitet unutarnjeg svjetla u kabini (na primjer ploča s instrumentima, zaslon kontrole klime).

SPEEd (zvukovi upozorenja za ograničenje brzine)

Aktivirajte ili deaktivirajte zvukovi upozorenja za ograničenje brzine ili promijenite ograničenje. Možete spremati brzine između 30 i 200 km/h. Kada je aktivirano, vozač čuje zvuk upozorenja ako prekorači postavljeno ograničenje brzine.

Nakon pristupa toj opciji izbornika, aktivirajte ili deaktivirajte funkciju (postavite na **On** ili **Off**) i potvrdite.

Pritisnite **SET** ➔ dok je aktivirano (**On**) za pristup trenutno postavljenoj brzini. Podesite prema potrebi i potvrdite.

Zvukovi upozorenja ⇨ 95.

HOUR (postavke sata)

Podesite postavku za sate (vrijednost koja treperi) i potvrdite. Podesite postavku za minute (vrijednost koja treperi) i potvrdite.

Sat ⇨ 71.

UNIT (mjerna jedinica)

Odaberite mjernu jedinicu **km** ili **miles**.

bUZZ (glasnoća zvona upozorenja)

Podesite glasnoću zvukova upozorenja i potvrdite. Dostupno je osam razina glasnoće.

Zvučno upozorenje oglašava se i prilikom svakog pritiskanja **SET** ➔, ▲ ili ▼.

Zvukovi upozorenja ⇨ 95.

BAG P (aktiviranje/deaktiviranje suvozačevih prednjih i bočnih zračnih jastuka)

Aktivirajte suvozačeve zračne jastuke ako odrasla osoba sjedi na suvozačevu sjedalu. Deaktivirajte suvozačeve zračne jastuke ako je na to sjedalo postavljen sigurnosni sustav za dijete.

Opasnost

Opasnost od ozljeda opasnih po život za dijete koje se nalazi u sigurnosnom sustavu za dijete s aktiviranim zračnim jastukom suvozača.

Opasnost od ozljeda opasnih po život za odraslu osobu na sjedalu s deaktiviranim zračnim jastukom suvozača.

Nakon pristupa toj opciji izbornika aktivirajte ili deaktivirajte zračne jastuke (**Bag P On** ili **Bag P Off**) i potvrdite; na zaslonu će se pojaviti poruka potvrde. Odaberite **YES** (za potvrdu promjena) ili **NO** (za odbacivanje promjena).

Deaktiviranje zračnog jastuka ⇨ 52.

DRL (svjetla za vožnju po danu)

Aktivirajte svjetla za vožnju po danu i poboljšajte vidljivost vozila po danjem svjetlu (postavite na **On**).

Deaktivirajte kada nije potrebno (postavite na **Off**).

Svjetla za vožnju po danu ⇨ 99.

Opcije izbornika postavki - multifunkcijska verzija

Izbornik postavki nudi sljedeće opcije:

- **Dimmer (Prekidač za prigušenje svjetla)**
- **Speed beep (Zvučni signal za brzinu)**
- **TripB data (Putni B podaci)**
- **Set time (Postavljanje sata)**
- **Set date (Postavljanje datuma)**
- **See radio (Pogledati radio) (ili Radio info)**
- **Autoclose (Automatsko zatvaranje)**
- **Units (Mjerne jedinice) (ili Mjerna jedinica)**
- **Language (Jezik)**

- **Buzzer volume (Glasnoća zvučnog signala) (ili Glasnoća upozorenja)**
- **Button vol. (Gumb za glasnoću) (ili Glasnoća gumba)**
- **Belt buzzer (Zvučni signal za pojas) (ili Zvučni signal za sigurnosni pojas)**
- **Service (Servis)**
- **Passenger bag (Zračni jastuk suvozača) (ili Suvozačev zračni jastuk)**
- **Day lights (Dnevna svjetla) (ili Svjetla za vožnju po danu)**
- **Exit Menu (Izlaz iz izbornika)**

Dimmer (Prekidač za prigušenje svjetla) (intenzitet unutarnjeg svjetla)

Kada vozite po noći s kratkim svjetlima, podesite intenzitet unutarnjeg svjetla u kabini (na primjer ploča s instrumentima, zaslon kontrole klime).

Ovisno o verziji, također je moguće podesiti intenzitet svjetlosti pritiskanjem ▲ ili ▼ bez pristupa izborniku postavki.

Speed beep (Zvučni signal za brzinu) (zvukovi upozorenja za ograničenje brzine)

Aktivirajte ili deaktivirajte zvukovi upozorenja za ograničenje brzine ili promijenite ograničenje. Možete spremi brzine između 30 i 200 km/h.

Kada je aktivirano, vozač čuje zvuk upozorenja ako prekorači postavljeno ograničenje brzine.

Nakon pristupa toj opciji izbornika, aktivirajte ili deaktivirajte funkciju (postavite na **On** ili **Off**) i potvrdite.

Pritisnite **SET** ⇨ dok je aktivirano (**On**) za pristup trenutno postavljenoj brzini. Podesite prema potrebi i potvrdite.

Zvukovi upozorenja ⇨ 95.

TripB data (Putni B podaci)

Aktivirajte ili deaktivirajte drugo putno računalo (postavite na **On** ili **Off**).

Trip B bilježi prosječnu potrošnju, prijeđenu udaljenost, prosječnu brzinu i trajanje putovanja (vrijeme vožnje). Resetiranje se može izvršiti u bilo koje vrijeme. Putno računalo ⇨ 96.

**Set time (Postavljanje sata)
(postavljanje sata i način prikaza)**

Nakon pristupa toj opciji izbornika možete ili podesiti vrijeme ili odabrati način prikaza vremena između 12-satnog i 24-satnog.

Odaberite **Time** i potvrdite. Podesite postavku za sate (vrijednost koja treperi) i potvrdite. Podesite postavke za minute (vrijednost koja treperi) i potvrdite.

Odaberite **Mode** i potvrdite. Odaberite 12h ili 24h i potvrdite.

Sat ⇨ 71.

Set date (Postavljanje datuma)

Podesite postavku za godinu (vrijednost koja treperi) i potvrdite. Podesite postavke za mjesec (vrijednost koja treperi) i potvrdite. Podesite postavku za dan (vrijednost koja treperi) i potvrdite.

See radio (Pogledati radio) ili Radio info (prikaz informacija za audio i radio)

Dostupno ovisno o verziji, aktivirajte radio info (postavite na **On**) za prikaz informacija za audio i radio (na

primjer, frekvencija postaje, RDS poruke, broj zapisa). Deaktivirajte kada nije potrebno (postavite na **Off**).

**Autoclose (Automatsko zatvaranje)
(automatsko centralno zaključavanje u vožnji)**

Aktivirajte funkciju autoclose (postavite na **On**) za automatsko zaključavanje vrata kada brzina vozila prijeđe 20 km/h. Deaktivirajte je kada nije potrebna (postavite na **Off**).

Units (Mjerne jedinice) ili Jedinica mjere (za udaljenost, potrošnju goriva i temperaturu)

Nakon pristupa ovoj opciji izbornika možete postaviti jedinicu mjere za udaljenost, potrošnju goriva i temperature.

Odaberite **Distance** i potvrdite. Odaberite mjernu jedinicu **km** ili **mi** (milje) i potvrdite.

Odaberite **Consumption** i potvrdite. Kada je odabrana jedinica za **udaljenost km**, jedinicu mjere za potrošnju goriva možete postaviti na **l/100km** ili **km/l**. Kada je odabrana jedinica za **udaljenost mi** (milje), potrošnja goriva je prikazana u **mpg**.

Odaberite **Temperature** i potvrdite. Odaberite mjernu jedinicu °C ili °F i potvrdite izbor.

Language (Jezik)

Jezici koji se mogu odabrati uključuju: engleski, njemački, francuski, talijanski, portugalski, španjolski, nizozemski, poljski i turski. Odaberite željeni jezik i potvrdite izbor.

Buzzer volume (Glasnoća zvučnog signala) ili Glasnoća upozorenja (glasnoća zvona upozorenja)

Podesite glasnoću zvukova upozorenja i potvrdite. Dostupno je osam razina glasnoće.

Zvukovi upozorenja ⇨ 95.

Button vol. (Gumb za glasnoću) ili Glasnoća gumba

Zvučno upozorenje oglašava se prilikom svakog pritiskanja **SET** ⇨, ▲ ili ▼.

Podesite glasnoću tih zvukova upozorenja i potvrdite. Dostupno je osam razina glasnoće.

Zvukovi upozorenja ⇨ 95.

Belt buzzer (Zvučni signal za pojas) ili zvučno upozorenje za sigurnosni pojas (ponovno aktivira zvuk upozorenja podsjetnika za vozačev i/ili suvozačev sigurnosni pojas)

Ova opcija izbornika dostupna je samo ako podsjetnik za sigurnosni pojas nije aktivan.

Nakon reaktiviranja zvuk upozorava vozača i/ili suvozača da odgovarajući sigurnosni pojas nije privezan.

Podsjetnik za sigurnosni pojas ⇨ 81.

Service (Servis) (udaljenost do sljedećeg servisa)

Pristupite ovoj opciji izbornika ako želite vidjeti preostalu udaljenost do sljedećeg servisa (dostupno ovisno o verziji).

Udaljenost do sljedećeg servisa prikazuje se automatski kada udaljenost dođe do 2000 km i ponavlja se nakon svakih dodatnih 200 km.

Servisni zaslon ⇨ 77.

Passenger bag (Zračni jastuk suvozača) ili Suvozačev zračni jastuk (aktiviranje/deaktiviranje suvozačevog prednjeg i bočnog zračnog jastuka)

Aktivirajte suvozačeve zračne jastuke ako odrasla osoba sjedi na suvozačevu sjedalu. Deaktivirajte suvozačeve zračne jastuke ako je na to sjedalo postavljen sigurnosni sustav za dijete.

⚠ Opasnost

Opasnost od ozljeda opasnih po život za dijete koje se nalazi u sigurnosnom sustavu za dijete s aktiviranim zračnim jastukom suvozača.

Opasnost od ozljeda opasnih po život za odraslu osobu na sjedalu s deaktiviranim zračnim jastukom suvozača.

Nakon pristupa toj opciji izbornika aktivirajte ili deaktivirajte zračne jastuke (**Bag Pass On** ili **Bag Pass Off**) i potvrdite; na zaslonu će se

pojavit će poruka potvrde. Odaberite **YES** (za potvrdu promjena) ili **NO** (za odbacivanje promjena).

Deaktiviranje zračnog jastuka ⇨ 52.

Day lights (Dnevna svjetla) ili Svjetla za vožnju po danu

Aktivirajte svjetla za vožnju po danu i poboljšajte vidljivost vozila po danjem svjetlu (postavite na **On**).

Deaktivirajte kada nije potrebno (postavite na **Off**).

Svjetla za vožnju po danu ⇨ 99.

Exit Menu (Izlaz iz izbornika)

Odaberite ovu opciju za napuštanje izbornika postavki.

Poruke vozila

Zvukovi upozorenja

Uključit će se samo jedan zvučni signal upozorenja.

Zvučni signal upozorenja za nekorištenje sigurnosnih pojaseva ima prioritet nad drugim zvučnim signalima upozorenja.

Kada pokrećete motor ili tijekom vožnje

- Ako sigurnosni pojas nije vezan.
- Ako se određena brzina prekorači kad je parkirna kočnica zategnuta.
- Ako pomoć pri parkiranju detektira predmet.
- Ako se otkrije pogreška pomoći pri parkiranju.
- Ako vrata, poklopac motornog prostora ili vrata prtljažnika nisu potpuno zatvorena kada vozilo kreće s mjesta.
- Ako brzina vozila nakratko prekorači postavljenu granicu.

- Ako sustav stop-start ne može automatski ponovno pokrenuti motor.
- Vozila s automatiziranim ručnim mjenjačem; papučica kočnice nije pritisnuta pri pokretanju motora.
- Vozila s automatiziranim ručnim mjenjačem; odabran je nepravilan stupanj prijenosa prilikom kretanja s mjesta ili tijekom vožnje.
- Vozila s automatiziranim ručnim mjenjačem; kada vozilo miruje, ako motor radi i ukopčan je stupanj prijenosa; mjenjač automatski prebacuje u **N** u nekim situacijama.
- Ako je u vozilima s automatiziranim ručnim mjenjačem temperatura spojke previsoka.

- Ako se otkrije greška mjenjača na vozilima s automatiziranim ručnim mjenjačem.
- Ako se poruka upozorenja, npr. o niskom tlaku u gumama, prikaže na informacijskom centru za vozača.



Kad je vozilo parkirano i/ili su otvorena vozačeva vrata

- Kad je ključ u kontakt bravi.

Poruke sustava za gorivo

Sustav isključivanja goriva

U slučaju sudara određene težine, iz sigurnosnih razloga automatski se isključuje dovod goriva i gasi motor.

Kontrolno svjetlo   80 svijetli ako se pokrene sklopka za prekid dovoda goriva i, ovisno o izvedbi, i odgovarajuća poruka upozorenja može se pojaviti na informacijskom centru vozača  89.

Ako trebate resetirati sustav isključivanja goriva i osposobiti vozilo za vožnju, vidi "**Isključivanje vozila**"  114.

Putno računalo

Putno računalo daje informacije o voznim podacima, koji se stalno snimaju i elektronički obrađuju.



Ovisno o izvedbi, sljedeće funkcije možete odabrati uzastopnim pritiskanjem **TRIP** na kraju ručice brisača:

Standardna verzija

- vanjska temperatura (ako je dostupna)
- doseg putovanja
- prevezena udaljenost

- prosječna potrošnja
- trenutna potrošnja
- prosječna brzina
- vrijeme putovanja (vrijeme vožnje)

Multifunkcijska verzija

Možete odabrati dva brojača dnevno prijeđenih kilometara, Trip A i Trip B, koji podatke bilježe odvojeno.

Informacije dva putna računala se mogu neovisno resetirati, omogućavajući time prikaz različitih udaljenosti putovanja.

Trip A

- doseg putovanja
- prevezena udaljenost
- prosječna potrošnja
- trenutna potrošnja
- prosječna brzina
- vrijeme putovanja (vrijeme vožnje)

Trip B

- prevezena udaljenost
- prosječna potrošnja

- prosječna brzina
- vrijeme putovanja (vrijeme vožnje)

Putovanje B možete isključiti putem informacijskog centra vozača ↻ 89.

Resetiranje informacija putnog računala

Za resetiranje putnog računala, odaberite jednu od njegovih funkcija, a zatim pritisnite i nekoliko sekundi držite **TRIP**.

Sljedeće informacije putnog računala će se resetirati:

- prosječna potrošnja
- prevezena udaljenost
- prosječna brzina
- vrijeme putovanja (vrijeme vožnje)

Poruka s potvrdom pojavljuje se na zaslonu kada se resetira putno računalo.

Napomena

Putno računalo će se resetirati automatski kada se prekorači maksimalna vrijednost bilo kojeg od parametara.

Temperatura okoline

Prikazuje se temperatura izvan vozila (ovisno o verziji).

Temperatura okoline ⇨ 71, ⇨ 89.

Doseg putovanja

Doseg se računa s obzirom na preostalu količinu goriva u spremniku i prosječnu potrošnju od zadnjeg resetiranja.

Kada je područje dosega ispod 50 km, na zaslonu se pojavi _ _ _ _ _.

Nakon punjenja spremnika, vozilo automatski osvježava doseg putovanja nakon kratkog vremena.

Resetiranje se može izvršiti u bilo koje vrijeme.

Napomena

Područje neće biti prikazano ako je vozilo dulje vrijeme parkirano, a da pritom motor radi.

Prevaljeni put

Prikazuje prevaljeni put od zadnjeg resetiranja.

Resetiranje se može izvršiti u bilo koje vrijeme.

Prosječna potrošnja

Prikazuje se prosječna potrošnja uzimajući u obzir prevaljeni put i potrošeno gorivo od zadnjeg resetiranja.

Resetiranje se može izvršiti u bilo koje vrijeme.

Trenutna potrošnja

Prikaz trenutne potrošnje goriva.

_ _ _ _ _ će se pojaviti na zaslonu ako dulje vrijeme ostavite vozilo parkirano uz uključen motor.

Prosječna brzina

Prikazuje se prosječna brzina od posljednjeg ponovnog postavljanja.

Resetiranje se može izvršiti u bilo koje vrijeme.

Prekidi putovanja s isključenim kontaktom nisu uključeni u izračune.

Vrijeme putovanja (vrijeme vožnje)

Vrijeme proteklo od prikazivanja posljednjeg resetiranja.

Resetiranje se može izvršiti u bilo koje vrijeme.

Isključivanje putnog računala

Ako želite izaći iz putnog računala, pritisnite i držite **SET** ⇨ dulje od dvije sekunde.

Informacijski centar vozača ⇨ 89.

Prekid napajanja električnom energijom

Ako je napajanje prekinuto ili ako je napon akumulatora vozila prenikak, vrijednosti pohranjene u putnom računalu će se izgubiti.

Osvjetljenje

Vanjska svjetla	98
Prekidač svjetala	98
Dugo svjetlo	99
Upozorenje prednjim svjetlima ..	99
Podešavanje snopa prednjih svjetala	99
Prednja svjetla pri vožnji u inozemstvu	99
Svjetla za vožnju po danu	99
Uključivanje svih pokazivača smjera	100
Signali skretanja i promjene trake	100
Prednja svjetla za maglu	101
Stražnje svjetlo za maglu	101
Svjetla za vožnju unatrag	101
Zamagljeni poklopci svjetala ...	101
Osvjetljenje unutrašnjosti	102
Kontrola osvjetljenja ploče s instrumentima	102
Svjetla u unutrašnjosti	102
Osvjetljenje prtljažnika	103

Funkcije osvjetljenja	104
Svjetlo za izlazak	104
Zaštita od pražnjenja akumulatora	105

Vanjska svjetla

Prekidač svjetala



Zakrenite prekidač:

- : isključeno / svjetla za vožnju po danu
- ⦶ : pozicijska / prednja svjetla

Kontrolno svjetlo ⦶⦶⦶ 88.

Stražnja svjetla

Stražnja svjetla uključuju se zajedno s kratkim/dugim i bočnim svjetlima.

Dugo svjetlo

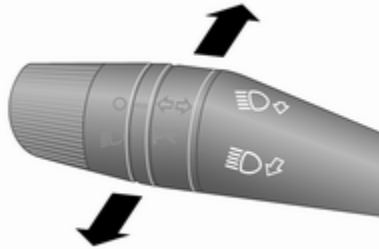

Za prebacivanje s kratkih na duga svjetla, gurnite polugu. Za prebacivanje na kratka svjetla povucite ručicu.

Ovisno o verziji, povucite ručicu prema kolu upravljača kako biste prebacili između dugog i kratkog svjetla.



Upozorenje prednjim svjetlima

Za aktiviranje upozorenja prednjim svjetlima, povucite polugu.

Podešavanje snopa prednjih svjetala

Ručno podešavanje snopa prednjih svjetala



Za prilagodbu visine svjetlosnog snopa sukladno opterećenju vozila kako bi se spriječilo zaslijepljivanje drugih sudionika u prometu: Pritisnite  ili , dok se tražena postavka ne prikaže na informacijskom centru vozača  89.

0 : zauzeta prednja sjedala

1 : zauzeta su sva sjedala

- 2 : zauzeta su sva sjedala i teret u prtljažniku
- 3 : zauzeto vozačevo sjedalo i teret u prtljažniku

Prednja svjetla pri vožnji u inozemstvu

Asimetrično prednje svjetlo povećava vidljivost ruba ceste na suvozačevoj strani.

Ipak, kada vozite u zemljama s vožnjom na suprotnoj strani ceste, podesite svjetla kako bi spriječili zaslijepljivanje nadolazećeg prometa.

Kontaktirajte radionicu radi podešavanja prednjih svjetala.

Svjetla za vožnju po danu

Svjetla za vožnju po danu povećavaju vidljivost vozila tijekom dnevnog svjetla.

Kada je funkcija aktivirana i kontakt uključen, prednja svjetla se automatski uključuju, a osvjetljenje ploče s instrumentima se priguši.

Prekidač svjetla mora biti u položaju . Svjetla za vožnju po danu isključuju se kad se kontakt isključi.

Napomena

Vozač ostaje odgovoran za uključivanje kratkih svjetala kada je to potrebno, na primjer u tunelu ili po noći.

Funkcija svjetla za vožnju po danu se uključuje/isključuje putem izbornika na informacijskom centru vozača  89.

Ako je funkcija deaktivirana, prednja svjetla se ne uključuju automatski kada uključite kontakt i kada je prekidač svjetla u položaju .

Uključivanje svih pokazivača smjera



Aktivira se pritiskom na .

Ovisno o verziji, svjetla za upozorenje na opasnost mogu se automatski upaliti tijekom naglog kočenja.

Signali skretanja i promjene trake



- Poluga gore : desni pokazivač smjera
Poluga dolje : lijevi pokazivač smjera

Ako se poluga pomakne iza točke otpora, pokazivač smjera je konstantno uključen. Kad se kolo upravljača pomiče natrag, pokazivač smjera se automatski isključuje.

Za pet uključivanja, npr. pri promjeni trake, pritisnite polugu dok ne osjetite otpor i tada je pustite.

Pomaknite polugu do točke otpora i držite za dulji rad.

Isključite pokazivače smjera ručno laganim pomicanjem poluge u osnovni položaj.

Prednja svjetla za maglu



Aktivira se pritiskom na ☞ .

Uključivanjem prednjih svjetala za maglu automatski se uključuju i pozicijska svjetla.

Ponovno pritisnite ☞ za isključenje prednjih svjetala za maglu.

Stražnje svjetlo za maglu



Aktivira se pritiskom na ☞ .

Stražnje svjetlo za maglu se može uključiti samo kad su uključeni kontakt i prednja ili pozicijska svjetla (s prednjim svjetlima za maglu).

Još jednom pritisnite ☞ i isključite stražnja svjetla za maglu ili isključite prednja svjetla i/ili prednja svjetla za maglu.

Svjetla za vožnju unatrag

Svjetla za vožnju unatrag se uključuju kad je kontakt uključen i odabran je stupanj prijenosa za vožnju unatrag.

Zamagljeni poklopci svjetala

Unutrašnjost kućišta svjetla se može lagano zamagliti u nepovoljnim, vlažnim i hladnim vremenskim prilikama, tijekom jake kiše ili nakon pranja vozila. Magla brzo sama nestaje; za pomoć, uključite svjetla.

Osvjetljenje unutrašnjosti

Kontrola osvjetljenja ploče s instrumentima

Kad noću vozite s uključenim prednjim svjetlima, prilagodite svjetlo u kabini (uključujući ploču s instrumentima, zaslon kontrole klime i drugo) putem izbornika postavki na informacijskom centru vozača ⇨ 89.

Podešavanje jačine svjetla:

Standardna verzija informacijskog centra vozača



1. Pritisnite **SET** ➔ jedanput za pristup izborniku postavki.
2. Pretražite opcije izbornika pritiskanjem ▲ ili ▼, dok ne na zaslonu ne pojavi opcija izbornika **ILLU**.
3. Pritisnite **SET** ➔ ako želite pristupiti ovoj opciji izbornika.
4. Pritiskom na ▲ ili ▼ povećajte ili smanjite prikazanu vrijednost.
5. Nakratko pritisnite **SET** ➔ i potvrdite promjene te se automatski vratite na prethodni zaslon.

Višefunkcijska verzija informacijskog centra vozača

1. Pritisnite **SET** ➔ za pristup izborniku postavki.
2. Pretražite opcije izbornika pritiskanjem ▲ ili ▼, dok se na zaslonu ne pojavi opcija izbornika **Dimmer (Prekidač za prigušenje svjetla)**.
3. Pritisnite **SET** ➔ ako želite pristupiti ovoj opciji izbornika.

4. Pritiskom na ▲ ili ▼ povećajte ili smanjite prikazanu vrijednost.
5. Nakratko pritisnite **SET** ➔ i potvrdite promjene te se automatski vratite na prethodni zaslon.

Ovisno o verziji, također je moguće podesiti intenzitet svjetlosti pritiskanjem ▲ ili ▼ bez pristupa izborniku postavki.

Informacijski centar vozača ⇨ 89.

Svjetla u unutrašnjosti

Ovisno o modelu vozila, tijekom ulaska i izlaska iz vozila, prednja i stražnja svjetla u unutrašnjosti se automatski uključuju i zatim se nakon kratkog vremena isključuju.

Napomena

U slučaju nesreće određene težine, automatski se uključuju unutarnja svjetla. Sustav za isključivanje goriva ⇨ 95.

Prednje svjetlo u unutrašnjosti

Položaj središnjeg prekidača:
automatsko svjetlo unutrašnjosti.
Za ručnu regulaciju dok su vrata
zatvorena pritisnite leće s bilo koje
strane.

**Prednje svjetlo u unutrašnjosti sa
svjetlima za čitanje**

Položaj središnjeg prekidača:
automatsko svjetlo unutrašnjosti.
Može se regulirati zasebno ili zajedno
s prekidačem ΞD kada se vrata
zavore.
Pritisnite ΞD lijevo ili desno za
regulaciju odgovarajućeg svjetla za
čitanje.

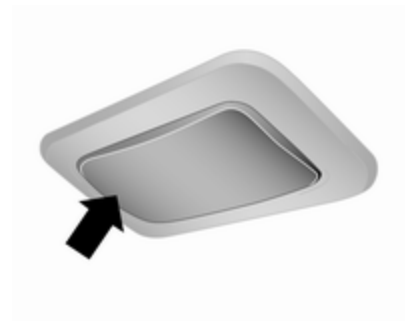
Stražnja svjetla u unutrašnjosti

Položaj središnjeg prekidača:
automatsko svjetlo unutrašnjosti.
Za ručnu regulaciju dok su vrata
zatvorena pritisnite leće s bilo koje
strane.

Osvjetljenje prtljažnika

Ovisno o vozilu, svjetla prtljažnika se
uključuju prilikom otvaranja stražnjih
vrata / vrata prtljažnika ili kliznih
bočnih vrata.

Uklonjivo stražnje svjetlo u kabini

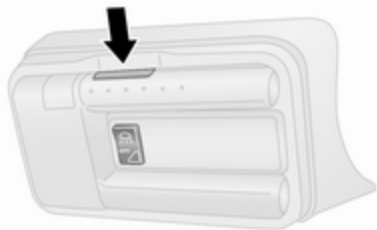

Ovisno o modelu vozila, uklonjivo stražnje svjetlo u kabini može se uključiti kada otvorite stražnja vrata / vrata prtljažnika ili klizna bočna vrata dok je centralni prekidač u središnjem položaju.

Pritiskom na gornji dio centralnog prekidača  trajno upalite to svjetlo.

Pritiskom na donji dio centralnog prekidača **AUTO OFF** trajno ugashite to svjetlo.

Ako želite koristiti ručnu baterijsku svjetiljku, pritisnite tipku na vrhu sklopa svjetiljke (pogledajte ilustraciju) za njezino oslobađanje,

pažljivo zakrenite svjetiljku prema dolje i izvadite je. Pritisnite prekidač na kraju baterijske lampe ako je želite uključiti/isključiti.

Nakon uporabe vratite baterijsku lampu u njen osnovni položaj da se puni.

Funkcije osvjetljenja

Svjetlo za izlazak

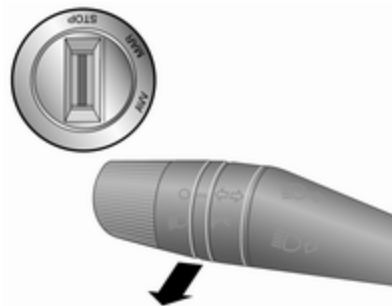



Ako je dostupno, prednja svjetla se uključuju na približno 30 sekundi nakon što se vozilo parkira i sustav aktivira.

Aktiviranje

1. Isključite kontakt.
2. Izvucite ključ za pokretanje.

3. Povucite polugu pokazivača smjera prema kolu upravljača.
4. Ponovno pomaknite ručicu pokazivača smjera unutar dvije minute.

Ovu radnju možete ponoviti do sedam puta u maksimalnom razdoblju od 210 sekundi.

Tijekom uporabe, na sklopu instrumenata svijetli kontrolno svjetlo  88. Ovisno o izvedbi, može se prikazati i poruka upozorenja na zaslonu informacijskog centra vozača  89.

Deaktiviranje

Za deaktiviranje, povucite ručicu pokazivača smjera dulje od dvije sekunde.

Zaštita od pražnjenja akumulatora

Za osiguranje pouzdanih pokretanja motora, nekoliko funkcija za zaštitu od pražnjenja akumulatora vozila primjenjuju se kao dio sustava stop-

start, primjerice neka svjetla mogu se isključiti automatski nakon nekog vremena.

Sustav stop-start  115.

Kontrola klime

Sustavi kontrole klime	106
Sustav grijanja i provjetravanja	106
Klima uređaj	107
Elektronički sustav kontrole klime	108
Otvori za provjetranje	110
Podesivi otvori za provjetranje	110
Fiksni otvori za provjetranje	111
Održavanje	111
Dovod zraka	111
Filtar za pelud	111
Redovito korištenje klima uređaja	111
Servis	111

Sustavi kontrole klime

Sustav grijanja i provjetravanja



Kontrole za:

- temperatura
- brzina ventilatora
- raspodjela zraka

Grijanje stražnjeg prozora  ↗ 32.

Temperatura





crvena : toplo
plava : hladno

Grijanje neće biti u potpunosti djelotvorno dok motor ne postigne normalnu radnu temperaturu.

Brzina ventilatora

Podesite protok zraka uključivanjem ventilatora na željenu brzinu.



Raspodjela zraka

-  : prema području glave
-  : prema području glave i nogu
-  : prema prostoru za noge i vjetrobranu
-  : prema vjetrobranu, prozorima prednjih vrata i području nogu
-  : prema vjetrobranu i prozorima prednjih vrata

Moguće su međupostavke.

Odmagljivanje i odmrzavanje prozora

- Postavite kontrolu temperature na najtopliju razinu.
- Postavite brzinu ventilatora na najvišu razinu.
- Postavite kontrolu raspodjele zraka na .



- Uključite grijanje stražnjeg prozora .
- Po potrebi otvorite bočne otvore za provjetravanje i usmjerite ih prema prozorima vrata.
- Za istovremeno grijanje područja nogu, postavite kontrolu raspodjele zraka na .

Klima uređaj





Osim za sustav grijanja i provjetravanja, sustav klima uređaja ima kontrole za:

-  : hlađenje
-  : recirkulacija zraka

Grijanje prednjih sjedala  ↻ 39.
Grijanje stražnjeg prozora  ↻ 32.

Hlađenje

Pritisnite  i uključite hlađenje. Aktiviranje je označeno LED-om u prekidaču. Hlađenje radi samo dok radi i motor i dok je ventilator klima uređaja uključen.

Pritisnite  još jednom kako biste isključili hlađenje.

Klima uređaj hladi i odvlažuje (suši) zrak kad je temperatura okoline iznad određene razine. Stoga može doći do kondenzacije i kapanja ispod vozila.

Kada hlađenje ili sušenje zraka nije potrebno, isključite ga radi uštede goriva.

Aktivirano hlađenje može spriječiti automatska zaustavljanja rada motora. Sustav stop-start ↻ 115.

Sustav recirkulacije zraka

Pritisnite , za uključivanje načina rada s recirkulacijom zraka. Aktiviranje je označeno LED-om u prekidaču.

Ponovno pritisnite , za isključivanje načina rada s recirkulacijom zraka.



Upozorenje

Pri recirkulaciji je smanjen dotok svježeg zraka. Ako uređaj radi bez hlađenja, povećava se vlažnost zraka te se prozori mogu zamagliti. Opada kvaliteta zraka u putničkom prostoru, zbog čega se putnici mogu osjećati pospano.

U uvjetima kada je vani toplo i kad je visok udio vlage u zraku, vjetrobransko staklo može se magliti izvana zbog hladnog zraka koji puše ravno u njega. Ako se vjetrobransko staklo magli izvana, uključite brisač vjetrobranskog stakla i isključite .





Maksimalno hlađenje

Malo otvorite prozore tako da se vrući zrak može brzo raspršiti.

- Hlađenje  uključeno.
- Sustav recirkulacije zraka  uključen.

- Postavite kontrolu raspodjele zraka na .
- Postavite kontrolu temperature na najhladniju razinu.
- Postavite brzinu ventilatora na najvišu razinu.
- Otvorite sve otvore za provjetravanje.

Odmagljivanje i odmrzavanje prozora

- Postavite kontrolu temperature na najtopliju razinu.
- Postavite brzinu ventilatora na najvišu razinu.
- Postavite kontrolu raspodjele zraka na .
- Hlađenje  uključeno.
- Uključite grijanje stražnjeg prozora .
- Po potrebi otvorite bočne otvore za provjetravanje i usmjerite ih prema prozorima vrata.
- Za istovremeno grijanje područja nogu, postavite kontrolu raspodjele zraka na .

Sustav stop-start  115.

Elektronički sustav kontrole klime



Kontrole za:

- temperatura
- raspodjela zraka i odabir izbornika
- brzina ventilatora

AUTO : automatski način rada

 : recirkulacija zraka

 MAX : odmagljivanje i odmrzavanje

OFF : uključivanje/isključivanje

Grijanje stražnjeg prozora   32.

Predodabrana temperatura se regulira automatski. U automatskom načinu rada, brzina ventilatora i raspodjela zraka automatski reguliraju protok zraka.

Sustav se može ručno prilagoditi korištenjem kontrola za raspodjelu i protok zraka.

Sustav elektroničke kontrole klime može se u potpunosti koristiti samo kada motor radi.

Za ispravan rad, ne prekrivajte senzor na ploči s instrumentima.

Automatski način rada

Osnovne postavke za maksimalnu udobnost:

- Pritisnite **AUTO**.
- Otvorite sve otvore za provjetravanje.
- Hlađenje  uključeno.
- Podesite željenu temperaturu.

Predodabir temperature

Temperature se mogu postaviti na željenu vrijednost.

Iz razloga udobnosti, temperaturu mijenjajte samo u malim koracima. Okrenite kotačić **AUTO** za podešavanje.

u smjeru : toplo
kazaljke na
satu

suprotno od : hladno
smjera kazaljke
na satu

Grijanje neće biti u potpunosti djelotvorno dok motor ne postigne normalnu radnu temperaturu.

Ako je minimalna temperatura postavljena ispod 16 °C, elektronički sustav kontrole klime radi na maksimalnom hlađenju. LO se prikazuje na zaslonu.

Ako je maksimalna temperatura postavljena iznad 32 °C, elektronički sustav kontrole klime radi na maksimalnom grijanju. HI se prikazuje na zaslonu.

Napomena

Ako je **A/C** uključeno, smanjenje temperature postavljene u putničkom prostoru može uzrokovati ponovno pokretanje motora iz

položaja automatskog zaustavljanja ili onemogućavanje automatskog zaustavljanja.

Sustav stop-start ⇨ 115.

Brzina ventilatora

Odabrana brzina ventilatora označena je crticama na zaslonu.

Pritisnite **—** ili **+** za povećavanje ili smanjivanje brzine ventilatora.

maksimalna : sve su crtice
brzina prikazane

ventilatora
minimalna : prikazana je jedna
brzina crtica
ventilatora

Hlađenje ☼ morate isključiti, prije nego što možete deaktivirati ventilator.

Za povratak na automatsku brzinu ventilatora: Pritisnite **AUTO**.

Odmagljivanje i odmrzavanje prozora

Pritisnite  **MAX**.

Temperatura i raspodjela zraka se postavljaju automatski i ventilator radi velikom brzinom.

Nakon što vozilo postigne normalnu radnu temperaturu, funkcija ostaje aktivna pribl. tri minute.

Za povratak na automatski način rada: pritisnite ☼ ili **AUTO**.

Raspodjela zraka

Pritisnite ▲, ▼ ili ►.

LED diode u tipkama svijetle.

Strelice prikazane na zaslonu označavaju postavke raspodjele.

Hlađenje

Pritisnite ☼ i uključite hlađenje. Hlađenje radi samo dok radi i motor i dok je ventilator klima uređaja uključen.

Pritisnite ☼ još jednom kako biste isključili hlađenje.

Klima uređaj hladi i odvlažuje (suši) zrak kad je temperatura okoline iznad određene razine. Stoga može doći do kondenzacije i kapanja ispod vozila.

Ako hlađenje ili sušenje zraka nije potrebno, ponovno pritisnite  za isključivanje sustava i uštedu goriva.

Ručno upravljanje sustavom za recirkulaciju zraka

Aktivira se pritiskom na .

uključena : LED dioda tipke se
recirkulacija uključena; na
zaslonu se javlja



isključena : LED dioda tipke se
recirkulacija isključuje; na
zaslonu se javlja



Upozorenje

Pri recirkulaciji je smanjen dotok svježeg zraka. Ako uređaj radi bez hlađenja, povećava se vlažnost zraka te se prozori mogu zamagliti. Opada kvaliteta zraka u putničkom prostoru, zbog čega se putnici mogu osjećati pospano.

U uvjetima kada je vani toplo i kad je visok udio vlage u zraku, vjetrobransko staklo može se zamagliti

izvana zbog hladnog zraka koji puše ravno u njega. Ako se vjetrobransko staklo magli izvana, uključite brisač vjetrobranskog stakla i isključite .

Sustav stop-start  115.

Otvori za provjetravanje

Podesivi otvori za provjetravanje

Kada je hlađenje uključeno, najmanje jedan otvor za provjetravanje mora biti otvoren tako da se isparivač ne smrzne zbog nedovoljnog protoka zraka.

Upozorenje

Ne pričvršćujte nikakve predmete na rešetke otvora za provjetravanje. Opasnost od oštećenja i ozljeda u slučaju nezgode.

Središnji otvori za provjetravanje, bočni otvori za provjetravanje

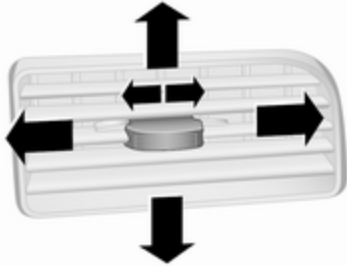

Okrenite kotačić u lijevo za otvaranje otvora za provjetravanje.

Usmjerite struju zraka zakretanjem otvora.

Okrenite kotačić u desno za zatvaranje otvora za provjetravanje.

Fiksni otvori za provjetravanje

Dodatni otvori za provjetravanje se nalaze ispod vjetrobrana i prozora vrata te u području nogu.

Održavanje

Dovod zraka

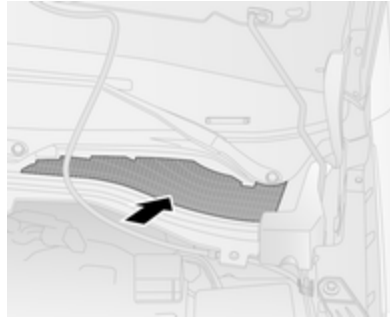

Otvor za dovod zraka ispred vjetrobrana u prostoru motora mora biti čist kako bi se omogućio dovod zraka. Uklonite lišće, nečistoću ili snijeg.

Filtar za pelud

Filter za pelud pročišćava zrak koji ulazi iz okoline kroz usis zraka i uklanja prašinu, čađu, pelud i spore.

Redovito korištenje klima uređaja

Kako bi se osigurao kontinuirani efikasan rad sustava, hlađenje mora biti uključeno nekoliko minuta jednom mjesečno, neovisno o vremenu i godišnjem dobu. Hlađenje se ne može koristiti pri prenisnoj temperaturi okoline.

Servis

Za optimalne performanse hlađenja, preporučamo da se sustav kontrole klime provjeri jednom godišnje, počevši od treće godine nakon prve registracije vozila, uključujući:

- ispitivanje funkcionalnosti i tlaka
- funkcionalnost grijanja
- provjera zabrtvljenosti
- provjera pogonskog remenja
- čišćenje ukapljivača i pražnjenje isparivača
- provjera performansi

Napomena

Sredstvo za hlađenje R-134a sadrži fluorirane stakleničke plinove.

Vožnja i rukovanje

Savjeti za vožnju	112
Kontrola vozila	112
Upravljanje	112
Pokretanje i rukovanje	113
Uhodavanje novog vozila	113
Položaji kontakt brave	113
Pokretanje motora	113
Isključivanje sustava vozila	114
Prekid dovoda goriva pri vožnji s oduzetim gasom	115
Sustav stop-start	115
Parkiranje	117
Ispuh motora	118
Filtar krutih čestica	118
Katalizator	119
Ručni mjenjač	119
Automatizirani ručni mjenjač	120
Zaslon mjenjača	120
Pokretanje motora	120
Poluga mjenjača	121
Ručni način rada	123
Elektronički programi vožnje ...	123
Greška	124

Kočnice	124
Sustav protiv blokiranja kotača	124
Parkirna kočnica	125
Pomoć pri kočenju	126
Pomoć pri kretanju na uzbrdici	126
Sustavi kontrole vožnje	127
Sustav kontrole proklizavanja ..	127
Elektronička kontrola stabilnosti	128
Sustavi za pomoć vozaču	129
Kontrola brzine	129
Pomoć pri parkiranju	130
Gorivo	132
Gorivo za benzinske motore ...	132
Gorivo za dizelske motore	132
Gorivo za rad s prirodnim plinom	133
Punjenje goriva	133
Potrošnja goriva - CO ₂ emisija	136
Kuka prikolice	136
Opće napomene	136
Vozne karakteristike i savjeti za vožnju	136
Vuča prikolice	137

Savjeti za vožnju

Kontrola vozila

Nemojte se spuštati nizbrdo dok motor ne radi (osim tijekom Autostop)

U toj situaciji ne rade mnogi sustavi (primjerice servo kočnica, servo upravljač). Ovakvim načinom vožnje ugrožavate sebe i druge. Svi sustavi rade tijekom Autostop, ali doći će do kontroliranog smanjenja servo upravljanja i smanjenja brzine vozila. Sustav stop-start ⇨ 115.

Papučice

Da biste osigurali nesmetano gibanje papučica, ispod papučica ne smije biti tepih.

Upravljanje

Ako se servo upravljanje izgubi zbog zaustavljanja motora ili kvara na sustavu, kolo upravljača može se zakretati ali je za to potrebna veća sila.

Oprez

Dok je vozilo zaustavljeno upravljač nemojte nikada ostavljati u krajnjem graničnom položaju jer biste time mogli oštetiti pumpu servo upravljača.

Pokretanje i rukovanje

Uhodavanje novog vozila

Ako nije potrebno ne kočite snažno prvih nekoliko vožnji.

Za vrijeme prve vožnje može doći do dimljenja uslijed isparavanja voska i ulja na ispušnom sustavu. Parkirajte vozilo nakon prve vožnje na otvorenom prostoru neko vrijeme i izbjegavajte udisanje dima.

Tijekom perioda razrađivanja motora potrošnja goriva i motornog ulja može biti veća a proces čišćenja filtra krutih čestica ispuha dizela može se odvijati češće. Autostop će možda biti spriječen kako bi se omogućilo punjenje akumulatora vozila.

Filter diesel čestica ↗ 118.

Položaji kontakt brave

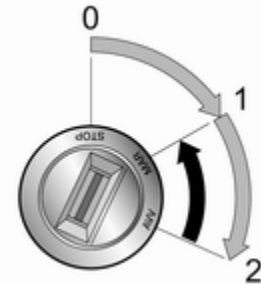

- 0 : otključana brava kola upravljača, kontakt isključen
- 1 : kontakt uključen, za dizel motor: predgrijavanje
- 2 : pokretanje

Pokretanje motora

Ručni mjenjač: pritisnite spojku i kočnicu.

Automatizirani ručni mjenjač: pritisnite kočnicu, mjenjač se automatski prebacuje u položaj **N** (neutralni).

Ne pritišćite papučicu gasa.

Dizelski motori: zakrenite ključ u položaj 1 za predgrijanje dok se kontrolno svjetlo  ne ugasi.

Ključ kratko zakrenite u položaj 2 i otpustite.

Prije ponovnog pokretanja ili za isključivanje motora, okrenite ključ natrag u položaj 0.

Autostop

Dok je uključena funkcija Autostop, motor se može automatski ponovno pokrenuti pritiskanjem papučice spojke.

Vozila s automatiziranim ručnim mjenjačem (MTA): prebacite u brzinu za vožnju prema naprijed, otpustite papučicu kočnice ili pomaknite ručicu u položaj +, – ili R kako biste omogućili automatskog ponovno pokretanje.

Sustav stop-start ⇨ 115.

Pokretanje vozila na niskim temperaturama

Motor bez dodatnih grijača moguće je pokrenuti do temperature od -25 °C u slučaju dizelskih motora i -30 °C u slučaju benzinskih motora. Potrebno je motorno ulje ispravnog viskoziteta, odgovarajuće gorivo, servisiranje i dovoljno napunjen akumulator vozila.

Zagrijavanje motora s turbo punjačem

Nakon pokretanja, dostupni zakretni moment motora može na kratko vrijeme biti ograničen, osobito kad je temperatura motora niska. To ograničenje postoji kako bi se omogućilo sustavu za podmazivanje da u potpunosti zaštiti motor.

Isključivanje sustava vozila

Sustav isključivanja goriva

U slučaju sudara određene težine, iz sigurnosnih razloga automatski se isključuje dovod goriva i gasi motor.

Kontrolno svjetlo  svijetli ako se pokrene sklopka za prekid dovoda goriva i, ovisno o izvedbi, i odgovarajuća poruka upozorenja može se pojaviti na informacijskom centru vozača ⇨ 89.

Kontrolno svjetlo za opće upozorenje  ⇨ 80.

Napomena

Osim toga, vozilo se automatski otključava i pale se svjetla za opasnost i unutarnja svjetla.

Okrenite kontakt ključ u položaj 0 i spriječite pražnjenje akumulatora vozila, a odmah zatim potražite pomoć u radionici. Trebate provjeriti curenje goriva u motornom prostoru, ispod vozila i u blizini spremnika za gorivo.

Ako trebate resetirati sustav isključivanja goriva i osposobiti vozilo za vožnju:

1. Zakrenite ključ za pokretanje u položaj 1 ⇨ 113.
2. Uključite desni pokazivač smjera ⇨ 100.
3. Isključite desni pokazivač smjera.

4. Uključite lijevi pokazivač smjera.
5. Isključite lijevi pokazivač smjera.
6. Ponovite korake 2, 3 4 i 5.
7. Zakrenite ključ za pokretanje u položaj 0.

⚠ Opasnost

Ako možete omirisati gorivo, ili ako postoji curenje goriva, neka radionica odmah ukloni uzroke neispravnosti. Nemojte resetirati sustav isključivanja goriva zbog opasnosti od požara.

Poruke sustava za gorivo ⇨ 95.

Prekid dovoda goriva pri vožnji s oduzetim gasom

Napajanje gorivom se automatski prekida pri vožnji s oduzetim gasom, napr. kada vozilo vozite s odabranim stupnjem prijenosa ali bez korištenja gasa.

Ovisno o uvjetima vožnje, prekid dovoda goriva pri vožnji s oduzetim gasom možete deaktivirati.

Sustav stop-start

Sustav stop-start štedi gorivo i smanjuje emisije ispušnih plinova. Ako to uvjeti dopuštaju, sustav isključuje motor čim se vozilo kreće malom brzinom ili kad stoji, npr. na semaforu ili u gužvi na cesti. Sustav automatski pokreće motor čim se pritisne papučica spojke.

Senzor akumulatora vozila osigurava da funkcija Autostop bude omogućena samo kad je akumulator vozila dovoljno napunjen za ponovno pokretanje.

Aktiviranje

Sustav stop-start dostupan je odmah nakon pokretanja motora, pokretanja vozila i ako su zadovoljeni niže navedeni uvjeti u ovom poglavlju.

Deaktiviranje

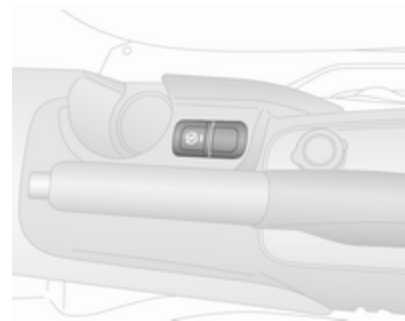

Deaktivirajte sustav stop-start ručno pritiskom na  na središnjoj konzoli. Upalit će se LED dioda na tipki i potvrditi deaktiviranje.

Ovisno o izvedbi, može se prikazati i odgovarajuća poruka, primjerice **Start&Stop disconnected (Start/stop isključen)**, na zaslonu informacijskog centra vozača ⇨ 89.



Autostop

Ako se vozilo kreće malom brzinom ili je zaustavljeno, aktivirajte Autostop na sljedeći način:

- Pritisnite papučicu spojke
- Pomaknite ručicu u prazan hod (neutralni položaj)
- Otpustite papučicu spojke

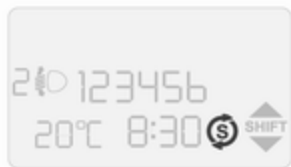
Motor će se isključiti dok kontakt ostaje uključen.



Autostop se pokazuje kada kontrolno svjetlo  bljeska na informacijskom centru vozača  89.

Dok je uključen Autostop, zadržavaju se karakteristike grijanja, servo upravljanja i kočnice.

Oprez

Pomoć pri upravljanju može biti smanjena tijekom funkcije Autostop.

Uvjeti za Autostop

Sustav stop-start provjerava jesu li zadovoljeni svi sljedeći uvjeti. U suprotnom, Autostop neće biti moguće pokrenuti.

- sustav stop-start nije ručno isključen
- poklopac motornog prostora u potpunosti je zatvoren
- vrata vozača su zatvorena i sigurnosni pojas vozača je zavezan
- akumulator vozila je dovoljno napunjen i u dobrom je stanju
- motor je zagrijan
- temperatura rashladne tekućine motora nije previsoka

- temperatura ispuha motora nije previsoka, npr. nakon vožnje pod velikim opterećenjem motora
- temperatura okoline nije preniska
- sustav kontrole klime dozvoljava Autostop
- funkcija samočišćenja filtra krutih čestica nije uključena
- vozilo se kretalo od posljednjeg Autostop
- podtlak u kočnicama je dovoljan
- brisači vjetrobranskog stakla ne rade velikom brzinom
- nije odabran stupanj prijenosa za vožnju unatrag
- ne radi grijanje stražnjeg prozora

Okolna temperatura blizu točke smrzavanja može omesti Autostop.

Kod vozila s automatiziranim ručnim mjenjačem, Autostop može biti onemogućen do postizanja brzine od približno 10 km/h.

Odmah nakon vožnje autocestom Autostop može biti spriječen.

Uhodavanje novog vozila  113.

Zaštita od pražnjenja akumulatora vozila

Kako bi se pouzdano osigurala ponovna pokretanja motora, nekoliko značajki zaštite od pražnjenja akumulatora vozila ugrađeno je kao dio sustava stop-start.

Ponovno pokretanje motora

Ručni mjenjač

Ručica mjenjača mora biti u neutralnom položaju kako bi se omogućilo automatsko ponovno pokretanje.

Pritisnite papučicu spojke za ponovno pokretanje motora.

Automatizirani ručni mjenjač



Ako je ručica u položaju **N**, odaberite drugi stupanj prijenosa, pustite papučicu kočnice ili pomaknite ručicu u položaj **+**, – ili **R** kako biste omogućili automatsko ponovno pokretanje.

U slučaju priključivanja električne dodatne opreme na utičnicu napajanja, na primjer prijenosnog CD playera, moguće je primijetiti kraći pad napona tijekom ponovnog pokretanja.



Ponovno pokretanje motora pomoću ključa



Ako se pojavi jedan od sljedećih uvjeta tijekom faze Autostop, motor je potrebno ručno ponovno pokrenuti ključem.

- sigurnosni pojas vozača nije zakopčan i vrata vozača su otvorena
- protekle su tri minute od isključivanja motora

U tom slučaju, kontrolno svjetlo  treperi na informacijskom centru vozača zajedno sa zvučnim upozorenjem. Ovisno o izvedbi, može se prikazati i odgovarajuća poruka upozorenja na zaslону informacijskog centra vozača .

Greška

Ako kontrolno svjetlo  svijetli na sklopu instrumenata, prisutna je greška u sustavu stop-start .

Ovisno o modelu, alternativno se može upaliti  ako ne postoji kontrolno svjetlo . Može se prikazati i odgovarajuća poruka upozorenja,

primjerice **Start&Stop unavailable (Start/stop nedostupan)**, na zaslону informacijskog centra vozača .

Opće upozorenje   80.

Zatražite pomoć radionice.

Parkiranje

Upozorenje

- Vozilo ne parkirajte na lako zapaljivom području. Visoka temperatura ispušnog sustava mogla bi zapaliti površinu.
- Parkirnu kočnicu uvijek zategnite bez pritiskanja osigurača. Na uzbrdici ili nizbrdici zategnite što je jače moguće. Istovremeno pritisnite papučicu kočnice kako biste smanjili potrebnu radnu silu.
- Isključite motor.
- Ako se vozilo nalazi na ravnoj površini ili na uzbrdici, prvo uključite prvu brzinu bez isključivanja kontakta. Na

uzbrdici, zakrenite prednje kotače od rubnjaka.

Ako se vozilo nalazi na nizbrdici, uključite brzinu za vožnju natrag prije isključivanja kontakta. Prednje kotače zakrenite prema rubnjaku.

- Zatvorite prozore.
 - Okrenite ključ paljenja u položaj 0 i izvadite ga iz kontakt brave. Okrećite kolo upravljača dok ne osjetite da je zaključano.
- Zaključajte vozilo ⇨ 23.
 - Aktivirajte protuprovalni sustav zaključavanja ⇨ 28.

Napomena

U slučaju nezgode a napuhavanjem zračnog jastuka motor se automatski isključuje, ako se vozilo zaustavi unutar izvjesnog vremena.

Ispuh motora

⚠ Opasnost

Ispušni plinovi motora sadrže otrovni ugljični monoksid koji je bez boje i mirisa i može biti opasan po život ako se udiše.

Ako ispušni plinovi ulaze u unutrašnjost vozila, otvorite prozore. Za uklanjanje uzroka greške kontaktirajte radionicu.

Izbjegavajte vožnju s otvorenim prtljažnikom, u suprotnom ispušni plinovi mogu ući u vozilo.

Filter krutih čestica

Sustav filtera diesel čestica filtrira štetne čestice čađe iz ispušnih plinova. Sustav sadrži funkciju samočišćenja koja se uključuje automatski tijekom vožnje bez ikakve obavijesti. Filter se čisti periodično izgaranjem čestica čađe na visokoj temperaturi. Ovaj proces se vrši automatski u određenim uvjetima vožnje i može potrajati do 25 minuta. Uglavnom je potrebno 15 minuta.

Tijekom tog perioda, Autostop nije dostupno i potrošnja goriva može biti veća. Normalno je da se tijekom ovog procesa pojave miris i dim.

U određenim uvjetima vožnje, npr. kratka putovanja, sustav se ne može očistiti automatski.



Ako je potrebno čišćenje filtra i ako prethodni uvjeti vožnje nisu omogućili automatsko čišćenje, to će biti pokazano kontrolnom lampicom . Ovisno o izvedbi, može se prikazati i poruka upozorenja na zaslonu informacijskog centra vozača ⇨ 89.

Kontrolno svjetlo  pali se kada je dizel filter krutih čestica pun. Što prije započnite postupak čišćenja i spriječite oštećenja motora.

Proces čišćenja

Za aktiviranje procesa čišćenja, nastavite vožnju, održavajući brzinu vrtnje motora iznad 2000 okretaja u minuti. Ako je potrebno odaberite niži stupanj prijenosa. Tada započinite čišćenje filtera diesel čestica.

Oprez

Ako je proces čišćenja prekinut, postoji velika opasnost od uzrokovanja teškog oštećenja motora.



Čišćenje se vrši brže pri višim brzinama vrtnje motora i opterećenjima.

Kontrolna lampica  se gasi, čim se proces samočišćenja završi.

Katalizator

Katalizator smanjuje količinu štetnih sastojaka u ispušnim plinovima.

Oprez

Kvalitete goriva osim onih navedenih na stranicama  132,  181 mogu oštetiti katalizator ili elektroničke komponente.

Neizgoreni benzin će pregrijati i oštetiti katalizator. Stoga izbjegavajte prekomjerno korištenje pokretača, potpuno pražnjenje spremnika i pokretanje motora guranjem ili vučom.

U slučaju problema s paljenjem, nejednolikog rada motora, gubitka performansi motora ili drugih neuobičajenih problema, zatražite pomoć radionice što je prije moguće. U slučaju nužde, vožnja se može kratko nastaviti, održavajući brzinu vozila i brzinu vrtnje motora niskom.

Ručni mjenjač

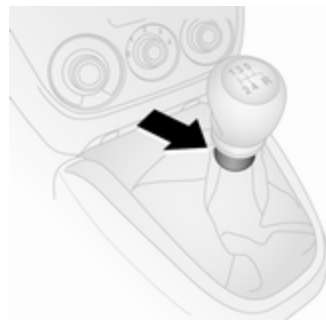

Za ukapčanje stupnja prijenosa za vožnju unatrag, kada vozilo miruje, pričekajte tri sekunde nakon pritiskanja papučice spojke, zatim povucite prema gore prsten na poluzi mjenjača i odaberite stupanj prijenosa.



Ako se stupanj prijenosa ne uključi, pomaknite polugu u položaj praznog hoda, otpustite i ponovno pritisnite papučicu spojke; zatim ponovite odabir stupnja prijenosa.

Ne dopustite da spojka nepotrebno klizi.

Kada radi, pritisnite papučicu spojke do kraja. Ne koristite papučicu kao oslonac za nogu.

Oprez

Ne preporuča se vožnja s rukom naslonjenom na polugu mjenjača.

Kada se zbog uštede goriva preporuča prebacivanje stupnja prijenosa, pali se kontrolno svjetlo  ili  na informacijskom centru vozača  84.

Automatizirani ručni mjenjač

Automatizirani ručni mjenjač (MTA) dozvoljava ručnu (ručni način) ili automatsku promjenu stupnja prijenosa (automatski način), oboje s automatskom kontrolom spojke.

Zaslon mjenjača



Prikazuje način rada i odabrani stupanj prijenosa.

Pokretanje motora

Prilikom pokretanja motora pritisnite papučicu kočnice.

Ako ne pritisnete papučicu kočnice, oglasit će se zvuk upozorenja  95 i motor nećete moći pokrenuti.

Ovisno o izvedbi, može se prikazati i odgovarajuća poruka upozorenja, primjerice **Depress brake pedal (Pritisnuti papučicu kočnice)**, na zaslonu informacijskog centra vozača  89.

Napomena

Glasnoću zvučnih upozoritelja također se može prilagoditi putem informacijskog centra vozača  89.

Kada pritisnete papučicu kočnice, mjenjač se automatski prebacuje u položaj **N** (neutralni) i motor se može pokrenuti. Može postojati malo kašnjenje.

Autostop

Tijekom funkcije Autostop, ako je ručica mjenjača u položaju **N**, odaberite neki drugi stupanj prijenosa, u suprotnom pustite papučicu kočnice ili pomaknite ručicu

u položaj **+**, – ili **R** kako biste omogućili automatsko ponovno pokretanje motora.

Sustav stop-start ⇨ 115.

Poluga mjenjača

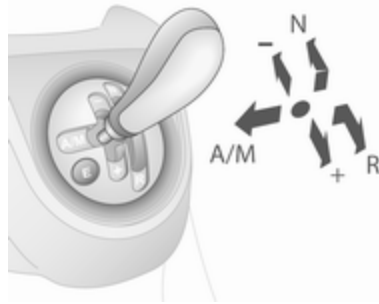

Uvijek pomaknite polugu mjenjača u odgovarajućem smjeru do kraja.

Napomena

Nemojte držati polugu mjenjača u položaju nepotpuno uključenog stupnja prijenosa. Nepotpuno uključivanje stupnja prijenosa može dovesti do neispravnosti i poruke upozorenja može se prikazati na informacijskom centru vozača.

Vratite polugu mjenjača u srednji položaj. Nakon kratkog vremena, na informacijskom centru vozača prikazat će se **N** i sustav će ponovno raditi normalno.

Informacijski centar vozača ⇨ 89.

Nakon odabira **A/M**, **+** ili **-** i puštanja poluge mjenjača, poluga se automatski vraća u središnji položaj.

- N** : prazni hod
- : položaj za vožnju
- A/M** : prebacivanje između automatskog i ručnog načina rada

Zaslon mjenjača prikazuje **AUTO** kada je u automatskom načinu rada.

- R** : stupanj za vožnju unatrag

Moguće je odabrati samo kad vozilo miruje. Zaslon mjenjača prikazuje "R" kada je odabran stupanj prijenosa za vožnju unatrag.

- +** : uključivanje višeg stupnja prijenosa
- : uključivanje nižeg stupnja prijenosa

Oprez

Ne preporuča se vožnja s rukom naslonjenom na polugu mjenjača.

Kretanje

Nakon pokretanja motora, pritisnite papučicu kočnice i pomaknite polugu mjenjača prema **+** za ukapčanje prvog stupnja prijenosa. Prebacite u viši ili niži stupanj prijenosa pomicanjem poluge mjenjača u **+** ili **-**.

Stupnjevi prijenosa mogu se preskočiti uzastopnim pomicanjem poluge mjenjača u kratkim razmacima.

Emitiranje zvučnog upozorenja i prikazivanje poruke na informacijskom centru vozača ⇨ 89 upozorava vozača na odabir neispravnog stupnja prijenosa. Sustav će automatski odabrati najprikladniji niži stupanj prijenosa.

Ako je odabrano **R**, uključuje se stupanj prijenosa za vožnju unatrag. Vozilo se počinje gibati kada otpustite papučicu kočnice. Za brzo kretanje,

otпустite papučicu kočnice i odmah ubrzajte nakon ukapčanja stupnja prijenosa.

Polugu mjenjača pomaknite prema **A/M** i uključite automatski način rada; mjenjač će se automatski prebacivati u ostale stupnjeve prijenosa, ovisno o uvjetima vožnje.

Za uključivanje ručnog načina rada polugu mjenjača pomaknite u položaj **A/M**. Na zaslonu mjenjača prikazat će se trenutačni stupanj prijenosa.

Zaustavljanje vozila

U automatskom ili ručnom načinu rada, odabran je prvi stupanj prijenosa i spojka je odvojena kad je vozilo zaustavljeno. U **R**, stupanj za vožnju unatrag ostaje uključen.

Kada vozilo miruje, ako motor radi i ukopčan je stupanj prijenosa za naprijed ili natrag, oglasit će se zvučno upozorenje i mjenjač, u nekim situacijama, automatski prebacuje u **N**.

Prilikom zaustavljanja na usponima, zategnite parkirnu kočnicu ili pritisnite papučicu kočnice. Radi sprječavanja pregrijavanja spojke, može se čuti

isprekidani zvučni signal kao upozorenje da treba pritisnuti papučicu kočnice ili zategnuti parkirnu kočnicu.

Pri dužim zaustavljanjima, primjerice u kolonama isključite motor.

Kočenje motorom

Automatski način rada

Pri vožnji na nizbrdici, automatizirani ručni mjenjač ne odabire više stupnjeve prijenosa dok se ne dostigne visoki broj okretaja motora. Tijekom kočenja pravovremeno odabire niži stupanj prijenosa.

Ručni način rada

Za uporabu efekta kočenja motorom, pravovremeno odaberite niži stupanj prijenosa pri vožnji na nizbrdici.

Ljuljanje vozila

Ljuljanje vozila je dozvoljeno samo ako je vozilo zaglavilo u pijesku, blatu, snijegu ili rupi. Pomičite polugu mjenjača između **R** i **A/M** (ili između **+** i **-**), dok lagano pritišćete papučicu gasa. Ne tjerajte motor u visoki broj okretaja i izbjegavajte naglo ubrzavanje.

Parkiranje

Zategnite parkirnu kočnicu. Ostaje uključen zadnji odabrani stupanj prijenosa (vidi zaslon mjenjača).

Oprez

Ne napuštajte vozilo s mjenjačem u položaju **N**.



Ako je paljenje uključeno, oglasit će se zvučno upozorenje ako je vozilo parkirano, a mjenjač je i dalje u položaju **N**.

Kad je kontakt isključen, mjenjač više ne odgovara na pomicanje poluge mjenjača.

Ručni način rada

Ako je brzina vrtnje motora preniska, mjenjač automatski odabire niži stupanj prijenosa.

U ručnom načinu rada, kod velikih brojevu okretaja motora ne obavlja se automatsko upakčanje višeg stupnja prijenosa. Ako je brzina vrtnje motora previsoka, mjenjač odabire viši stupanj samo kad se papučica gasa pritisne do kraja (kickdown) ⇨ 123.

Kada se zbog uštede goriva preporuča prebacivanje stupnja prijenosa, pali se kontrolno svjetlo  ili  na informacijskom centru vozača ⇨ 84.

Elektronički programi vožnje

Eco način rada E

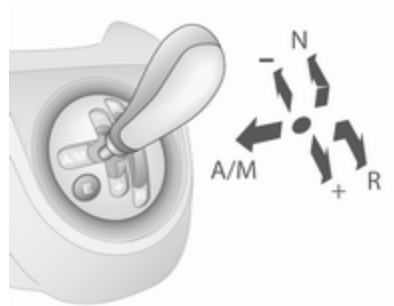

Kad je uključen automatski način rada, možete odabrati Eco način rada za smanjenje potrošnje goriva.

Eco način rada odabire najprikladniji stupanj prijenosa ovisno o brzini vozila, broju okretaja motora i snazi kojom se pritišće gas.

Aktiviranje

Pritisnite **E** na kućištu poluge mjenjača. Kontrolno svjetlo **E** prikazuje se na zaslonu mjenjača koje označava uključivanje.

Deaktiviranje

Eco način rada isključuje se:

- ponovnim pritiskom na **E**
- prebacivanjem na ručni način rada

Da bi se mjenjač zaštitio pri ekstremno visokim temperaturama spojke, može se čuti isprekidani zvuk upozorenja. U tim slučajevima pritisnite papučicu kočnice, odaberite **N** i zategnite parkirnu kočnicu da biste omogućili spojki da se ohladi.

Kickdown

Ako je papučica gasa pritisnuta do kraja, mjenjač odabire niži stupanj prijenosa ovisno o brzini vrtnje motora. Na raspolaganju je sada puna snaga motora za ubrzanje.

Ako je brzina vrtnje motora previsoka, mjenjač odabire viši stupanj prijenosa, čak i u ručnom načinu rada.

Bez kickdown-a ova automatska promjena stupnja prijenosa se ne vrši u ručnom načinu rada.

Greška



U slučaju greške, kontrolno svjetlo  je prikazano na zaslonu mjenjača.

Nastavak vožnje je moguć pod uvjetom da vozite pažljivo i s predviđanjem. Poruka upozorenja može se pojaviti na informacijskom centru vozača zajedno sa zvučnim upozoriteljem ⇨ 95.

Napomena

Glasnoću zvučnih upozoritelja također se može prilagoditi putem informacijskog centra vozača ⇨ 89.

Za uklanjanje uzroka greške kontaktirajte radionicu.

Kočnice

Sustav kočenja sastoji se od dva neovisna kočna kruga.

Ako jedan sustav zakaže, može se još uvijek kočiti pomoću drugoga. Ipak, efekt kočenja se postiže samo kada snažno pritisnete papučicu kočnice. Za to je potrebna značajno veća sila. Zaustavni put se produljuje. Prije nastavka putovanja zatražite pomoć radionice.

Kada motor ne radi prestat će djelovanje servo uređaja kočnice nakon što ste jednom ili dvaput pritisnuli papučicu kočnice. Time se neće smanjiti učinak kočenja, ali bit će potreban jači pritisak na papučicu. Na to posebno obratite pažnju kod vuče vozila.

Kontrolno svjetlo  ⇨ 83.

Sustav protiv blokiranja kotača

Sustav protiv blokiranja kotača (ABS) sprječava blokiranje kotača.

Čim kotač pokazuje tendenciju blokiranja, ABS počinje regulirati tlak kočenja. Vozilom se može upravljati, čak i kod jakog kočenja.

Da je ABS uključen zamijetit ćete kroz pulsiranje papučice kočnice i zvuku samog procesa regulacije.

Kako biste postigli optimalno kočenje, snažno pritisnite papučicu kočnice unatoč tome što ona pulsira. Ne smanjujte pritisak na papučici.

Nakon kretanja sustav provodi samoispitivanje koje se može čuti.

Greška

U slučaju kvara, u sklopu instrumenata pali se kontrolna lampica . Ovisno o izvedbi, može se prikazati i odgovarajuća poruka upozorenja, primjerice **ABS unavailable (ABS nedostupan)**, na zaslону informacijskog centra vozača
↪ 89.

Upozorenje

U slučaju greške u radu ABS-a kotači se pri naročito jakom kočenju mogu blokirati. Prednosti ABS-a više nisu dostupne. Tijekom jakog kočenja, vozilom se više ne može upravljati i može doći do zanošenja vozila.

Za uklanjanje uzroka greške kontaktirajte radionicu.

Kontrolno svjetlo  ↪ 83.

Parkirna kočnica

Ručna parkirna kočnica

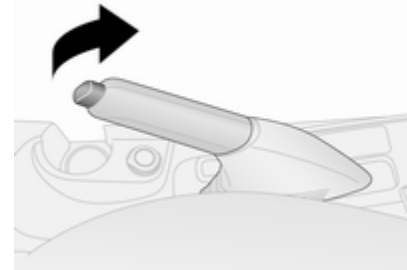

Upozorenje

Parkirnu kočnicu uvijek zategnite bez pritiskanja osigurača, i zategnite je što je jače moguće na nizbrdici ili uzbrdici.

Za otpuštanje parkirne kočnice, lagano povucite polugu prema gore, pritisnite osigurač i spustite je do kraja.

Za smanjenje radnih sila na parkirnoj kočnici, istovremeno pritisnite papučicu kočnice.

Čuju se zvukovi upozorenja ako prijeđete određenu brzinu dok je parkirna kočnica uključena.

Napomena

Glasnoću zvučnih upozoritelja također se može prilagoditi putem informacijskog centra vozača ↗ 89.

Kontrolno svjetlo (ⓘ) ↗ 83.

Pomoć pri kočenju

Ako se papučica kočnice pritisne brzo i snažno, automatski se primjenjuje maksimalna sila kočenja (potpuno kočenje).

Održavajte stalan pritisak na papučicu kočnice dok god je potrebno potpuno kočenje. Maksimalna sila kočenja se automatski smanjuje kad se papučica kočnice otpusti.

Pomoć pri kretanju na uzbrdici

Sustav pomaže spriječiti nenamjerno gibanje prilikom kretanja na uzbrdicama.

Prilikom otpuštanja papučice kočnice nakon zaustavljanja na nagibu, kočnice ostaju uključene još dodatne dvije sekunde. Kočnice se automatski otpuštaju, čim vozilo počne ubrzavati.



Ako se kontrolno svjetlo (ⓘ) ↗ 84 upali tijekom vožnje, pomoć pri kretanju na uzbrdici je neispravna. Ovisno o izvedbi, može se prikazati i odgovarajuća poruka upozorenja, primjerice **Hill holder unavailable**

(Držač na uzbrdici nedostupan), na zaslonu informacijskog centra vozača ↗ 89. Zatražite pomoć radionice kako biste uklonili grešku.

Pomoć pri kretanju na uzbrdici nije aktivna tijekom funkcije Autostop.

Sustav stop-start ↗ 115.

Sustavi kontrole vožnje

Sustav kontrole proklizavanja

Sustav regulacije protiv proklizavanja (ASR) dio je sustava elektroničke kontrole stabilnosti (ESC).

ASR poboljšava voznu stabilnost kada je potrebno, neovisno o vrsti površine ceste ili držanju gume, sprječavanjem proklizavanja pogonskih kotača.

Čim pogonski kotači počnu proklizavati, izlazna snaga motora se smanjuje i kotač koji najviše proklizava se pojedinačno koči. To značajno poboljšava voznu stabilnost vozila na skliskim površinama ceste.



ASR počinje raditi nakon svakog pokretanja motora, čim se ugasi kontrolno svjetlo .

Dok je ASR uključen,  treperi.

Upozorenje

Neka vas ova posebna sigurnosna karakteristika ne dovede u napast rizične vožnje.

Prilagodite brzinu uvjetima na cesti.

Deaktiviranje

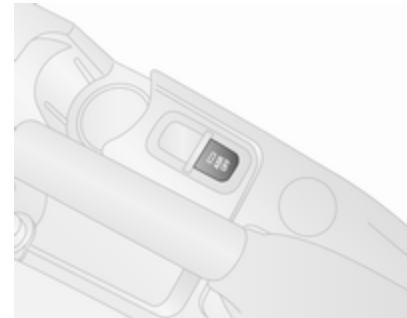



ASR možete isključiti kada je potrebno proklizavanje kotača: kratko pritisnite **ASR OFF**.

LED-dioda u gumbu svijetli i, ovisno o izvedbi, može se prikazati i odgovarajuća poruka, primjerice **ASR disconnect (ASR isključen)**, na zaslonu informacijskog centra vozača  89.

ASR opet aktivirate ponovnim pritiskom na **ASR OFF**.

ASR se također ponovno aktivira pri sljedećem uključivanju kontakta.

Greška

ASR će se automatski isključiti u slučaju kvara. Svjetli kontrolno svjetlo  na sklopu instrumenata. Ovisno o izvedbi, može se pojaviti i odgovarajuća poruka, primjerice **ESP unavailable (ESP nedostupan)**, na zaslону informacijskog centra vozača  89.

Za uklanjanje uzroka greške kontaktirajte radionicu.

Kontrolno svjetlo   84.

Elektronička kontrola stabilnosti

Elektronička kontrola stabilnosti (ESC) poboljšava voznu stabilnost kada je potrebno, neovisno o vrsti površine ceste ili držanju gume. Također sprječava proklizavanje pogonskih kotača.

Čim vozilo počne skretati (podupravljanje/preupravljanje), snaga motora se smanjuje i kotači se kočje pojedinačno. To značajno poboljšava voznu stabilnost vozila na skliskim površinama ceste.



ESC počinje raditi nakon svakog pokretanja motora, čim se ugasi kontrolno svjetlo .

Dok je ESC uključen,  treperi.



Sustav ESC automatski se uključuje nakon pokretanja vozila i ne može se isključiti.

Upozorenje

Neka vas ova posebna sigurnosna karakteristika ne dovede u napast rizične vožnje.

Prilagodite brzinu uvjetima na cesti.

Greška

U slučaju kvara, ESC će se automatski isključiti, a kontrolno svjetlo  će svijetliti u sklopu instrumenata. Ovisno o izvedbi, može se pojaviti i odgovarajuća poruka, primjerice **ESP unavailable (ESP nedostupan)**, na zaslону informacijskog centra vozača  89. LED dioda na tipki **ASR OFF** također će svijetliti.

Za uklanjanje uzroka greške kontaktirajte radionicu.

Kontrolno svjetlo   84.

Sustavi za pomoć vozaču

⚠ Upozorenje

Sustavi pomoći za vozača zamišljeni su kao pomoć za vozača i ne zamjenjuju pažnju vozača.

Vozač prihvaća potpunu odgovornost za vrijeme upravljanja vozilom.

Pri korištenju sustava za pomoć vozaču obavezno budite svjesni trenutne situacije u prometu.

Kontrola brzine

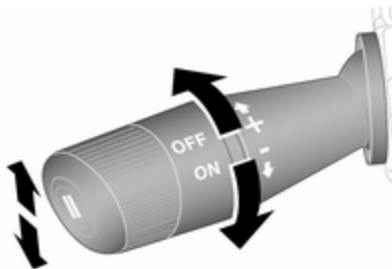

Kontrola brzine može pohraniti i održavati brzine iznad pribl. 30 km/h. Prilikom vožnje na uzbrdici ili nizbrdici može doći do odstupanja od pohranjenih brzina.



Ne koristite kontrola brzine ako nije preporučljivo održavanje konstante brzine.

Uključivanje



Kraj ručice okrenite u položaj **ON**; kontrolno svjetlo  89 pali se na sklopu instrumenata. Ovisno o izvedbi, može se prikazati i odgovarajuća poruka, primjerice **Cruise Control on (Tempomat uključen)**, na zaslonu informacijskog centra vozača  89.

Aktiviranje

Ubrzajte na željenu brzinu i gurnite ručicu prema gore (+); trenutna brzina se pohranjuje i održava. Papučica gasa se može pustiti.

Brzina vozila se može povećati pritiskom na papučicu gasa. Nakon otpuštanja papučice gasa, ponovno će se podesiti prethodno memorirana brzina.

Kontrola brzine ostaje aktivan prilikom promjene stupnja prijenosa.

Povećavanje brzine

Dok je kontrola brzine aktivan, polugu ručicu prema gore (+) ili kratko i uzastopno pritišćite ručicu prema gore (+); brzina će se povećavati neprekidno ili u manjim ciklusima.

Alternativno ubrzajte na željenu brzinu i pohranite je guranjem ručice prema gore (+).

Smanjite brzinu

Dok je kontrola brzine aktivan, ručicu gurnite prema dolje (-) ili kratko i uzastopno pritisnite ručicu prema dolje (-); brzina će se smanjivati neprekidno ili u manjim ciklusima.

Deaktiviranje

Automatsko isključivanje:

- brzina vozila ispod približno 30 km/h
- papučica kočnice je pritisnuta
- papučica spojke je pritisnuta
- sustav kontrole proklizavanja/regulator protiv proklizavanja (ASR) ili elektronička kontrola stabilnosti (ESC) rade

Vratite se na pohranjenu brzinu

Pritisnite **II** pri brzini iznad 30 km/h. Bit će postignuta pohranjena brzina.

Isključivanje

Okrenite kraj ručice u položaj **OFF**; ugasit će se kontrolno svjetlo . Pohranjena brzina je izbrisana. Isključivanje kontakta također briše pohranjenu brzinu.

Pomoć pri parkiranju

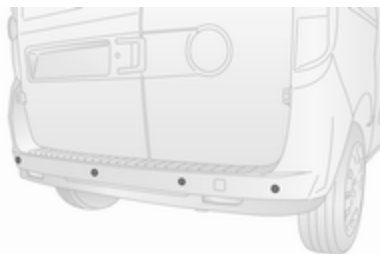

Pomoć pri parkiranju olakšava parkiranje mjerenjem udaljenosti između vozila i prepreka, i davanjem zvučnih signala. Ipak, vozač je u potpunosti odgovoran za manevar parkiranja.

Sustav se sastoji od četiri ultrazvučna parkirna senzora ugrađena u stražnji odbojnik.

Rad sustava

Pomoć pri parkiranju automatski se uključuje kada je odabran stupanj prijenosa za unatrag.

Intervali između zvučnih signala postaju kraći kako se vozilo približava prepreci. Kada je udaljenost manja od 30 cm, "bip" je kontinuirani ton koji prestaje odmah nakon povećavanje udaljenosti.

Greška



U slučaju kvara u sustavu, u sklopu instrumenata svijetli P[▲] ⇨ 84.

Ovisno o izvedbi, može se prikazati i odgovarajuća poruka upozorenja, primjerice **Parking help unavailable (Pomoć pri parkiranju nedostupna)**, na zaslonu informacijskog centra vozača ⇨ 89.

Sljedeći uvjeti mogu utjecati na rad sustava:

- Ultrazvučni osjetnici nisu čisti. Uklonite blato, prljavštinu, snijeg, led i bljuzgavicu s branika na vozilu.
- Osjetnici su prekriveni mrazom ili ledom.
- Stražnja vrata / vrata prtljažnika su otvorena.
- Nekakav predmet je virio iz stražnjih vrata / prtljažnika tijekom posljednjeg voznog ciklusa. Nakon uklanjanja predmeta pomoć pri parkiranju nastavlja normalno raditi.
- Neki predmet ili prekrivač nalazi se na stražnjem dijelu vozila.

- Branik je oštećen. Odvezite vozilo u radionicu na popravak sustava.
- I neki drugi uvjeti, poput vibracija pneumatskog čekića, mogu utjecati na rad sustava.

Ako sustav i dalje ne funkcionira ispravno, potražite pomoć u radionici.

Zvuk upozorenja se nakratko javlja i ako je uz uključen stupanj prijenosa unatrag prisutan kvar ⇨ 95.

Napomena

Glasnoću zvučnih upozoritelja također se može prilagoditi putem informacijskog centra vozača ⇨ 89.

Važni savjeti za korištenje sustava pomoći pri parkiranju

▲ Upozorenje

U određenim uvjetima, razne reflektirajuće površine na predmetima ili odjeći kao i vanjski izvori buke mogu prouzročiti grešku u otkrivanju prepreka.

Posebice morate paziti na niske prepreke koje mogu oštetiti donji dio odbojnika. Ako takve prepreke izađu izvan područja detekcije senzora tijekom približavanja vozila čut će se konstantni zvuk upozorenja.

Oprez

Performanse senzora se mogu smanjiti kada su senzori pokriveni, npr. ledom ili snijegom.

Performanse sustava pomoći pri parkiranju se mogu smanjiti zbog velikog opterećenja.

Primjenjuju se specijalni uvjeti ako su uključena viša vozila (npr. off-road vozila, mini kombiji, kombiji). Ne može se jamčiti identifikacija predmeta u gornjem dijelu ovih vozila.

Predmete s vrlo malim poprečnim presjekom refleksije, kao što su uski objekti ili mekani materijali, sustav ne može detektirati.

Pomoć pri parkiranju neće izbjeći sudar s predmetima koju su izvan područja detekcije senzora.

Napomena

Sustav pomoći pri parkiranju automatski detektira tvornički ugrađenu opremu za vuču.

Deaktivira se kada je konektor spojen.

Senzor može detektirati nepostojeći predmet (eho ometanje) uzrokovano vanjskim zvučnim ili mehaničkim smetnjama.

Gorivo

Gorivo za benzinske motore

Koristite isključivo bezolovno gorivo sukladno europskom standardu EN 228 ili E DIN 51626-1 ili ekvivalentu.

Motor je u stanju raditi s gorivom koje sadrži do 10 % etanola (na primjer pod nazivom E10).

Koristite gorivo s preporučenim oktanskim brojem ⇨ 181. Posebni zahtjevi motora navedeni su u pregledu podataka o motoru ⇨ 181. Najlepnica specifična za državu na vratašcima spremnika goriva može imati veću važnost od općih zahtjeva.

Opres

Nemojte koristiti goriva ili dodatke gorivima koji sadrže metalne dijelove, poput aditiva na bazi mangana. Tako biste mogli oštetiti motor.

Opres

Korištenje goriva koje nije sukladno normi EN 228 ili E DIN 51626-1, ili drugoj odgovarajućoj normi, može dovesti do naslaga u motoru ili oštećenja motora.

Opres

Korištenje goriva s pre niskim oktanskim brojem može dovesti do nekontroliranog izgaranja i oštećenja motora.

Gorivo za dizelske motore

Koristite samo dizel gorivo koje zadovoljava EN 590.

U zemljama izvan Europske unije koristite eurodizel s koncentracijom sumpora ispod 50 ppm.

Opres

Korištenje goriva koje nije sukladno normi EN 590 ili sličnim normama može dovesti do gubitka

snage motora, pojačane istrošenosti ili oštećenja motora te može utjecati na gubitak prava pod jamstvom.

Nemojte koristiti lako dizel gorivo, lož ulje, Aquazole ili slične mješavine dizel goriva i vode. Diesel goriva se ne smiju razrjeđivati gorivima za benzinske motore.

Gorivo za rad s prirodnim plinom



Koristite prirodni plin sa sadržajem metana od pribl. 78 - 99 %. L-plin (slabi) ima pribl. 78 - 87 %, a H-plin (jaki) ima pribl. 87 - 99 %. Bioplin s jednakim sadržajem metana može se također koristiti ako je kemijski pripremljen i odsumporen.



Koristite samo prirodni plin ili bioplin koji je u skladu s DIN 51624.

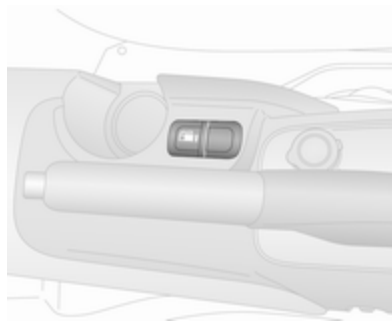

Ne smije se koristiti tekući plin ili LPG.

Odabir goriva



Pritiskom na  u središnjoj konzoli mijenjate pogon između benzina i prirodnog plina. LED  lampica pokazuje trenutni način rada.

-  isključeno : pogon na prirodni plin
-  svijetli : rad na benzin

Čim se spremnici prirodnog plina isprazne, način rada na benzin automatski se uključuje. Kontrolno svjetlo  ostaje upaljeno na informacijskom centru vozača  89 sve dok se kontakt ne isključi.

Prilikom automatskog prebacivanja između načina rada na benzin i plin možda ćete zamijetiti kratko promjenu vučne snage motora.

Svakih šest mjeseci ispraznite spremnik benzina dok ne zasvijetli kontrolno svjetlo , a zatim ga napunite. To je potrebno za održavanje kvalitete goriva kao i funkcije sustava potrebnog za rad s benzinom.

Napunite spremnik do kraja u redovitim intervalima kako bi spriječili koroziju u spremniku.

Punjenje goriva

Zaklopka otvor za punjenje goriva nalazi se na stražnjoj lijevoj strani vozila.

⚠ Opasnost

Prije punjenja goriva, isključite motor i također sve vanjske grijače s komorama za izgaranje. Isključite mobilne telefone.

Prilikom punjenja poštujujte upute za korištenje i sigurnost na postaji za punjenje.

⚠ Opasnost

Gorivo je zapaljivo i eksplozivno. Ne pušite. Bez otvorenog plamena ili iskri.

Ako u vozilu možete osjetiti miris goriva, odmah kontaktirajte radionicu radi otklanjanja uzroka.

Oprez

U slučaju da ulijete krivo gorivo, ne palite automobil.

Rukom povucite poklopac otvora spremnika goriva i oslobodite ga.

Umetnite ključ paljenja u čep otvora za gorivo i okrenite ga u smjeru suprotnom od kazaljki na satu.

Za skidanje čepa otvora za punjenje goriva okrenite ga suprotno od smjera kazaljke na satu.

Oprez

Kako biste izbjegli oštećenja, ne pokušavajte pomicati bočna klizna vrata dok je otvoren poklopac za punjenje goriva.

Napomena

Ovisno o modelu, pomična bočna vrata mogu imati ugrađen sigurnosni sustav koji sprječava potpuno otvaranje vrata kada je otvoren poklopac otvora za punjenje.

Klizna bočna vrata ⇨ 25.



Čep spremnika se može zakačiti na držač na poklopcu spremnika.

Prilikom ulijevanja goriva posve umetnite mlaznicu u otvor i uključite je.

Nakon automatskog prekida dovoda goriva, spremnik se može napuniti djelovanjem na mlaznicu pumpe maksimalno još dva puta.

Oprez

Gorivo koje se prelilo odmah obrišite.

Vratite čep na otvor za gorivo i okrenite ga u smjeru kazaljki na satu.

Umetnite ključ paljenja u čep otvora za gorivo, zaključajte čep u smjeru kazaljki na satu i izvadite ključ.

Zatvorite vratašca otvora za punjenje goriva.

Punjenje prirodnog plina

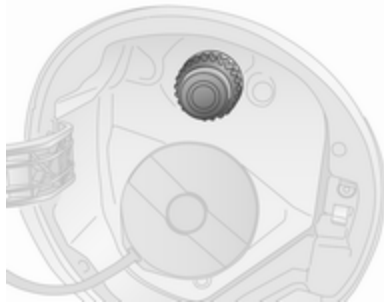

Otvorite vratašca otvora za punjenje goriva.

⚠ Upozorenje

Nadopunite samo s maksimalnim izlaznim tlakom od 250 bara. Koristite samo postaje za punjenje s kompenzacijom temperature.

Postupak punjenja mora biti potpun, npr. grlo za punjenje mora imati odušak.

Kapacitet spremnika prirodnog plina ovisi o temperaturi okoline, tlaku punjenja i vrsti sustava za punjenje. Nakon dolijevanja goriva zatvorite vratašca otvora za punjenje.

Izrazi za "vozila s prirodnim plinom" u inozemstvu:

Njemački Erdgasfahrzeuge

Engleski NGVs = Natural Gas Vehicles

Francuski Véhicules au gaz naturel – or – Véhicules GNV

Talijanski Metano auto

Izrazi za "prirodni plin" u inozemstvu:

Njemački Erdgas

Engleski CNG = Compressed Natural Gas

Francuski GNV = Gaz Naturel (pour) Véhicules - ili - CGN = carburantgaz naturel

Talijanski Metano (per auto)

Čep spremnika goriva

Koristite samo originalne čepove otvora spremnika goriva. Vozila s diesel motorima imaju specijalan čep spremnika goriva.

Sustav isključivanja goriva

U slučaju sudara određene težine, iz sigurnosnih razloga automatski se isključuje dovod goriva i gasi motor.

Resetiranje sustava za isključivanja goriva; vidi "Poruke sustava za gorivo" ↪ 95.

Potrošnja goriva - CO₂ emisija

Potrošnja goriva (mješovita) za model Opel Combo u rasponu je od 7,7 do 4,5 l/100 km.

Ovisno o zemlji, potrošnja goriva prikazuje se u km/l. U tom slučaju, potrošnja goriva (kombinirana) modela Opel Combo je u rasponu od 13,0 do 22,2 km/l.

Emisija CO₂ plinova (mješovita vožnja) unutar je raspona od 179 do 120 g/km.

Posebne vrijednosti za vaše vozilo potražite u EEC Certifikatu sukladnosti koji vam je isporučen s vozilom, ili u drugim nacionalnim dokumentima za registraciju vozila.

Opće napomene

Navedeni službeni podaci potrošnje goriva i emisije CO₂ odnose se na EU osnovni model sa standardnom opremom.

Podaci o potrošnji goriva i emisiji CO₂ određuju se sukladno regulativi R (EC) br. 715/2007 (prema

posljednjoj važećoj verziji), uz uzimanje u obzir težinu vozila u vožnji, kako ta regulativa i određuje.

Podaci se daju isključivo u svrhu usporedbe između raznih varijanti vozila i ne smije se uzimati kao jamstvo za stvarnu potrošnju goriva pojedinog vozila.

Dodatna oprema može utjecati na rezultate veće potrošnje goriva od navedene, kao i većeg broja emisije CO₂. Nadalje, potrošnja goriva ovisi o osobnom stilu vožnje kao i o uvjetima na cesti.

Prirodni plin

Informacija o potrošnji goriva dobivena je korištenjem referentnog goriva G20 (sadržaj metana 99 - 100 mol%) u propisanim uvjetima vožnje. Kada se koristi prirodni plin s manjim sadržajem metana, potrošnja goriva se može razlikovati od navedenih vrijednosti.

Kuka prikolice

Opće napomene

Koristite samo opremu za vuču koja je odobrena za vaše vozilo. Vozila s motorom na prirodni plin mogu trebati posebnu opremu za vuču.

Naknadnu ugradnju opreme za vuču prepustite radionici. Može biti neophodno izvršiti izmjene koje utječu na sustav hlađenja, toplinske štitove ili drugu opremu.

Ugradnja opreme za vuču može pokriti otvor karike za vuču. Ako je to slučaj, za vuču koristite motku kuke za vuču. Motku kuke za vuču uvijek držite u vozilu.

Vozne karakteristike i savjeti za vožnju

Prije spajanja prikolice, podmažite kuku za vuču. Međutim, ne podmazujte kuglu ako upotrebljavate stabilizator za prigušenje pokreta zanošenja koji djeluje na kuglu kuke.

Za prikolice s niskom voznom stabilnošću i kamp kućice s maksimalnom dozvoljenom masom većom od 1300 kg izrazito se preporuča korištenje stabilizatora kada vozite iznad 80 km/h.

U slučaju da je prikolica počela vijugati, vozite još sporije, ne pokušavajte korigirati upravljanje i u nuždi jako zakočite.

Kada vozite na nizbrdici, vozite u istom stupnju prijenosa kao pri vožnji na uzbrdici i vozite približno istom brzinom.

Podesite tlak u gumi na vrijednost navedenu za puno opterećenje
↻ 187.

Vuča prikolice

Opterećenje prikolice

Dopuštena opterećenja prikolice maksimalne su vrijednosti, koje ovise o motoru i vozilu i koje se ne smiju prekoračiti. Stvarno opterećenje prikolice razlika je između stvarne

ukupne mase prikolice i stvarnog vertikalnog opterećenja priključka kuke, kad je prikolica prikopčana.

Dopuštena opterećenja prikolice za Vaše vozilo možete pronaći u dokumentima vozila. Općenito, opterećenja vrijede do uspona od maksimalno 12 %.

Naznačena opterećenja od prikolice pri vuči, primjenjiva su samo do nadmorske visine od 1000 m. S obzirom da se snaga motora smanjuje s povećanjem nadmorske visine zbog rjeđeg zraka, smanjuje se i sposobnost svladavanja uspona, dopuštena bruto težina mora se smanjiti za dodatnih 10 % za svakih dodatnih 1000 m nadmorske visine. Pri vožnji na cestama s malim usponima (manjim od 8 %, napr. autoput) nije potrebno smanjiti bruto težinu.

Dozvoljena kombinirana masa se ne smije prekoračiti. Ta masa je navedena na identifikacijskoj pločici
↻ 178.

Vertikalno opterećenje priključka

Vertikalno opterećenje priključka je sila kojom prikolica djeluje na kuku. Ono može varirati prema smještaju tereta kojim opterećujete prikolice.

Maksimalno dopušteno vertikalno opterećenje kuke za vuču (60 kg) naznačeno je na pločici opreme za vuču i u dokumentima vozila. Uvijek pokušajte postići maksimalno opterećenje kuke, posebice kod teških prikolica. Vertikalno opterećenje priključka kuke nikada ne smije pasti ispod 25 kg.

Opterećenje stražnje osovine

Dopuštena osovinska opterećenja (pogledajte identifikacijsku pločicu ili dokumente vozila) ne smiju se prekoračiti.

Njega vozila

Opće napomene	139
Oprema i modifikacije vozila	139
Spremanje vozila	139
Prerada vozila na kraju radnog vijeka	140
Provjere vozila	140
Vršenje rada	140
Poklopac motora	140
Motorno ulje	141
Rashladno sredstvo motora	142
Tekućina servo upravljača	143
Tekućina za pranje	143
Kočnice	144
Tekućina kočnica	144
Akumulator	144
Zamjena metlice brisača	145
Zamjena žarulje	146
Halogenska prednja svjetla	147
Svjetla za maglu	148
Stražnja svjetla	149
Bočni pokazivači smjera	150
Središnje visokom postavljeno kočno svjetlo	150
Svjetlo registarske pločice	150

Unutarnja svjetla	151
Osvjetljenje ploče s instrumentima	152
Električni sustav	152
Osigurači	152
Kutija s osiguračima u motornom prostoru	154
Kutija s osiguračima ploče s instrumentima	155
Alat vozila	156
Alat	156
Kotači i gume	157
Zimske gume	157
Oznake guma	157
Pritisak guma	157
Sustav nadzora pritiska u gumama	158
Dubina šare	160
Promjena veličine guma i kotača	160
Poklopci kotača	161
Lanci za snijeg	161
Komplet za popravak gume	161
Zamjena kotača	164
Rezervni kotač	165
Pokretanje kablovima	168
Pokretanje spojnim kabelom ...	168

Vuča	170
Vučenje vozila	170
Vučenje nekog drugog vozila ..	170
Njega izgleda	171
Njega vanjšine	171
Njega unutrašnjosti	173

Opće napomene

Oprema i modifikacije vozila

Preporučamo vam korištenje originalnih dijelova i dodatne opreme i tvornički odobrenih dijelova specifično za vaš tip vozila. Ne možemo procijeniti ili jamčiti pouzdanost drugih proizvoda - čak i ako imaju regulatorna ili druga odobrenja.

Svaka modifikacija, preinaka ili druga promjena standardnih tehničkih karakteristika vozila (uključujući, bez ograničenja, modifikacije softvera, modifikacije elektroničkih upravljačkih jedinica) može poništiti jamstvo koje nudi Opel. Nadalje, takve promjene mogu loše utjecati na potrošnju goriva, ispuštanje CO₂ i druge emisije vozila i mogu prouzročiti da vozilo više ne bude sukladno tipskom odobrenju, što negativno utječe na vrijednost registracije vašeg vozila.

Oprez

Prilikom transportiranja vozila vlakom ili na vozilu vučne službe, mogu se oštetiti zavjesice za blato.

Spremanje vozila

Parkiranje na duže vrijeme

Ako će vozilo biti skladišteno nekoliko mjeseci:

- Operite i konzervirajte vozilo voskom.
- Provjerite vosak u prostoru motoru i na podvozju.
- Očistite i zaštitite gumene brtve.
- Napunite spremnik goriva do vrha.
- Zamijenite motorno ulje.
- Ispustite tekućinu za pranje iz spremnika.
- Provjerite zaštitu od smrzavanja i zaštitu od korozije rashladnog sredstva.

- Podesite tlak u gumi na vrijednost navedenu za puno opterećenje.
- Parkirajte vozilo u suhom, dobro provjetranom prostoru. Uključite prvi stupanj prijenosa ili stupanj prijenosa za vožnju unatrag kako se vozilo ne bi pokrenulo.
- Ne zatežite parkirnu kočnicu.
- Otvorite poklopac motora, zatvorite sva vrata i zaključajte vozilo.
- Odspojite stezaljku negativnog terminala s akumulatora vozila. Uvjericite se da nijedan sustav ne radi, npr. protuprovalni sustav zaključavanja.

Priprema za normalno korištenje

Kada je vozilo potrebno pripremiti za ponovni rad:

- Spojite stezaljku negativnog terminala na akumulator vozila. Aktivirajte elektroniku električnih prozora.
- Provjerite tlak u gumama.

- Napunite spremnik tekućine za pranje.
- Provjerite razinu motornog ulja.
- Provjerite razinu rashladnog sredstva.
- Ako je potrebno, postavite registarske pločice.

Prerada vozila na kraju radnog vijeka

Informacije o centrima za odlaganje vozila na kraju vijeka trajanja i za njegovo recikliranje dostupne su na našoj web stranici. Ove radove prepustite samo ovlaštenim centrima za recikliranje.

Vozila s pogonom na prirodni plin mora reciklirati ovlašteni servisni centar za vozila s pogonom na prirodni plin.

Provjere vozila

Vršenje rada

⚠ Upozorenje

Provjere u prostoru motora izvršite samo kad je kontakt isključen.

Ventilator hlađenja se može pokrenuti čak i ako je kontakt isključen.

⚠ Opasnost

Sustav paljenja koristi izrazito visoki napon. Ne dodirujte.

Poklopac motora

Otvaranje



Povucite polugu oslobađanja i vratite je u originalni položaj.

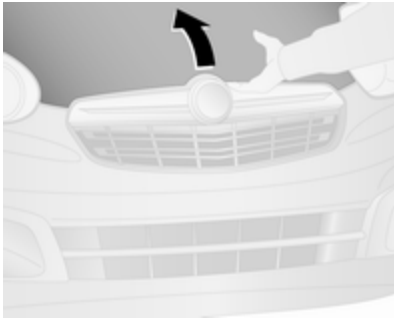

Gurnite sigurnosnu kopču postrance i otvorite poklopac motora.

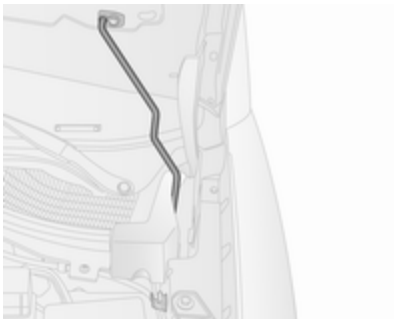

Učvrstite potpurnu šipku poklopa motora.

Ako se poklopac motornog prostora otvori tijekom Autostop, motor će se iz sigurnosnih razloga automatski ponovno pokrenuti.

Sustav stop-start ⇨ 115.

Zatvaranje

Prije zatvaranja poklopa motora, potpurnu šipku gurnite u držač.

Spustite poklopac motora i pustite da padne u zasun s male visine (20-25 cm). Provjerite da je poklopac motora učvršćen.

Opres

Nemojte pritiskati poklopac motora u zasun, kako biste izbjegli udubljenja.

Motorno ulje

Redovito ručno provjerite razinu motornog ulja da biste spriječili oštećenje motora. Uvjerite se da se koristi ulje odgovarajućih specifikacija. Preporučene tekućine i sredstva za podmazivanje ⇨ 176.

Kontrolno svjetlo niske razine motornog ulja 🛢 ⇨ 87.

Maksimalna potrošnja motornog ulja iznosi 0,6 litara na 1000 km.

Provjerite kada je vozilo na vodoravnoj površini. Motor mora biti na radnoj temperaturi i isključen najmanje pet minuta.

Izvucite šipku, obrišite je, umetnite je do kraja, izvucite van i očitajte razinu motornog ulja.

Umetnite šipku do ograničenja na ručki i napravite pola okretaja.

Napomena

Ovisno o izvedbi motora, mogu se koristiti se različite mjerne šipke za ulje.

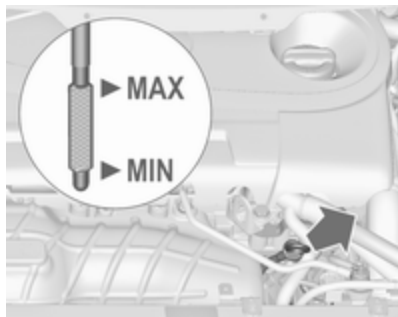

Kada razina motornog ulja padne do oznake **MIN**, nadolijte motorno ulje.

Napomena

Motor u vašem vozilu može se razlikovati od prikazane ilustracije.

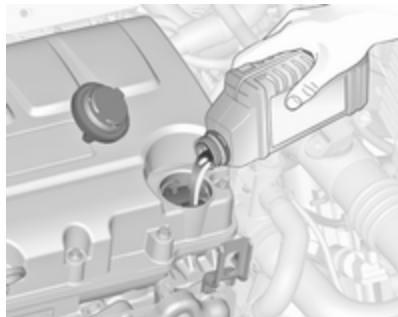

Preporučamo korištenje motornog ulja iste kvalitete koje je korišteno prije zadnjom zamjeni.

Razina motornog ulja ne smije prijeći oznaku **MAX** na šipci.

Oprez

Prekomjerno ulje motora mora se ispustiti ili isisati.

Količine ⇨ 186.

Postavite čep i zategnite ga.

Rashladno sredstvo motora

Rashladna tekućina osigurava zaštitu od smrzavanja do otprilike -28°C . U hladnim regijama s jako niskim temperaturama, tvornički napunjena rashladna tekućina osigurava zaštitu od smrzavanja do otprilike -37°C .

Oprez

Koristite samo odobreni antifriz.

Razina rashladnog sredstva

Oprez

Preniska razina rashladnog sredstva može uzrokovati oštećenje motora.



Ako je sustav hlađenja hladan, razina rashladnog sredstva trebala bi biti između oznake **MIN** i **MAX**. Nadolijte ako je razina niska.

⚠ Upozorenje

Dopustite motoru da se ohladi prije otvaranja čepa. Pažljivo otvorite čep, lagano ispuštajući tlak.

Za punjenje, koristite 1:1 mješavinu odobrenog koncentrata rashladnog sredstva pomiješanog s vodom iz pipe. Ako koncentrat rashladnog sredstva nije dostupan, koristite čistu vodu iz pipe. Čvrsto zategnite čep. Provjerite koncentraciju rashladnog sredstva i obratite se radionici radi popravljavanja uzroka gubitka rashladnog sredstva.

Rashladno sredstvo i antifriz ↪ 176.

Tekućina servo upravljača

Opres

Izuzetno male količine onečišćivača mogu uzrokovati oštećenje sustava za upravljanje i njegov neispravan rad. Nemojte dopustiti da onečišćivači dođu u

dodir s unutanjom stranom čepa spremnika ili mjerne šipke ili da dospiju u spremnik.

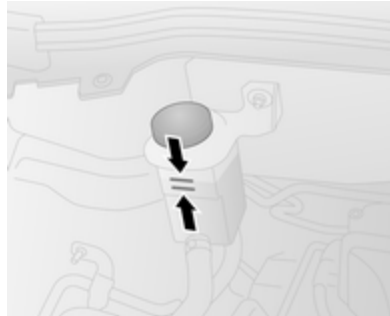

Ako razina tekućine u spremniku padne ispod oznake **MIN** kontaktirajte radionicu.

U slučaju pojave neuobičajene buke tijekom upravljanja ili u slučaju neuobičajenog odziva upravljača zatražite pomoć u servisnoj radionici.

Tekućina za pranje

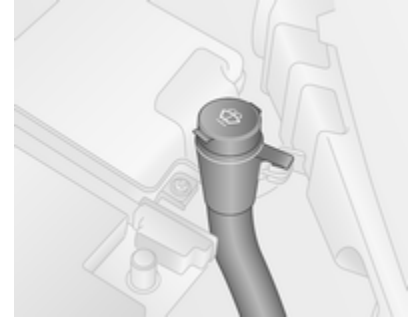

Napunite čistom vodom pomiješanom s odgovarajućom količinom odobrene tekućine za pranje vjetrobrana koja sadrži sredstvo protiv smrzavanja.

Oprez

Samo tekućina za pranje s dovoljnom koncentracijom antifrizu pruža zaštitu pri niskim temperaturama ili pri naglom padu temperature.

Upotreba tekućine za pranje koja sadrži izopropanol može oštetiti vanjska svjetla.

Tekućina za pranje ⇨ 176.

Kočnice

Zvuk cviljenja ili svijetljenje kontrolnog indikatora za trošenje kočne pločice (O) označava da su kočne obloge na svojoj minimalnoj debljini.

Moguć je nastavak vožnje ali kočne obloge zamijenite što je prije moguće.

Nakon ugradnje novih kočnih obloga, ne kočite nepotrebno jako tijekom nekoliko prvih vožnji.

Indikator trošenja kočnih pločica (O)
⇨ 83.

Tekućina kočnica**⚠ Upozorenje**

Tekućina za kočnice je otrovna i korozivna. Izbjegavajte kontakt s očima, kožom, tkaninama i obojanim površinama.

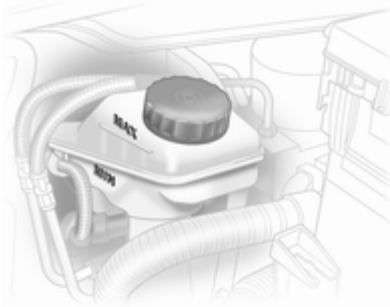

Razina tekućine za kočnice mora biti između oznaka **MIN** i **MAX**.

Prilikom nadolijevanja, osigurajte maksimalnu čistoću jer onečišćenje tekućine za kočnice može dovesti do kvara kočnog sustava. Kontaktirajte radionicu za popravljanje uzroka gubitka tekućine za kočnice.

Koristite samo tekućinu za kočnice visokih performansi odobrenu za vozilo.

Tekućina za kočnice i spojku ⇨ 176.

Akumulator

Akumulator ne zahtijeva održavanje pod uvjetom da način vožnje dozvoljava dostatno punjenje akumulatora. Vožnja na kratke udaljenosti i često pokretanje motora mogu isprazniti akumulator vozila. Izbjegavajte korištenje nepotrebnih električnih potrošača.



Baterije ne spadaju u kućno smeće. Moraju se odložiti na odgovarajuće mjesto za prikupljanje.

Parkiranje vozila na dulje od četiri tjedna može dovesti do pražnjenja akumulatora vozila. Odspojite stezaljku negativnog terminala s akumulatora vozila.

Provjerite da je kontakt isključen prije spajanja ili odspajanja akumulatora vozila.

Zaštita od pražnjenja akumulatora
 ⇨ 105.

Zamjena akumulatora vozila

Napomena

Svako odstupanje od uputa ovog paragrafa može dovesti do privremenog isključenja sustava stop-start.

Na vozilima sa sustavom stop-start, provjerite korištenje ispravnog akumulatora prilikom zamjene akumulatora vozila. Preporučamo da zamjenu akumulatora vozila prepustite radionici.

Sustav stop-start ⇨ 115.

Punjenje akumulatora vozila

⚠ Upozorenje

Kod vozila sa sustavom stop-start, provjerite da potencijal punjenja ne premašuje 14,6 V prilikom

korištenja punjača akumulatora. U protivnom bi se mogao oštetiti akumulator vozila.

Pokretanje kablovima ⇨ 168.

Naljepnica upozorenja



Značenje simbola:

- Držite dalje od iskrenja, otvorenog plamena i nemojte pušiti u blizini.
- Uvijek zaštitite oči. Eksplozivni plinovi mogu izazvati sljepilo ili ozljede.
- Akumulator vozila držite dalje od dohvata djece.

- Akumulator vozila sadrži sumpornu kiselinu koja može uzrokovati sljepilo ili ozbiljne opekline.
- Dodatne informacije potražite u korisničkom priručniku.
- U blizini akumulatora vozila mogu se javiti zapaljivi plinovi.

Zamjena metlice brisača

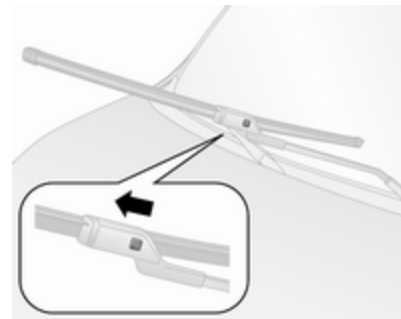

Podižite ručicu brisača sve dok ne ostane u podignutom položaju, pritisnite tipku za isključivanje metlice brisača i skinite.

Pričvrstite metlicu brisača, malo nagnutu prema metlici brisača, i gurajte je dok se ne zakvači.

Pažljivo spustite krak brisača.

Metlica brisača na stražnjim krilnim vratima

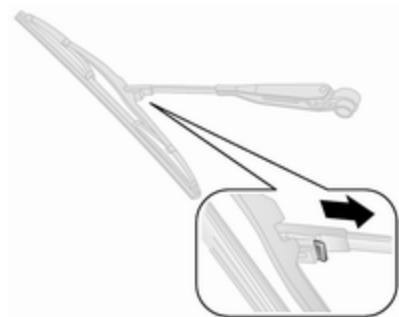

Dignite krak brisača, pritisnite i držite pričvrtnu kopču i odvojite metlicu brisača.

Pričvrstite metlicu brisača, malo nagnutu prema metlici brisača, i gurajte je dok se ne zakvači.

Pažljivo spustite krak brisača.

Metlica brisača na stražnjim vratima

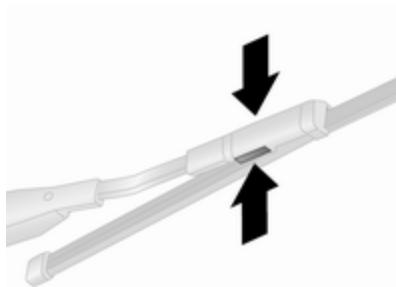

Podignite krak brisača, pritisnite pričvrtnu kopču za odvajanje metlice brisača.

Pričvrstite metlicu brisača za krak brisača i gurajte je dok se ne zakvači.

Pažljivo spustite krak brisača.

Zamjena žarulje

Isključite kontakt i odgovarajući prekidač ili zatvorite vrata.

Novu sijalicu držite samo za podnožje! Ne dodirujte staklo sijalice golim rukama.

Za zamjenu koristite samo sijalicu istog tipa.

Zamijenite sijalice prednjeg svjetla iz prostora motora.

Provjera žarulje

Nakon zamjene žarulje uključite kontakt pa provjerite svjetla.

Halogenska prednja svjetla

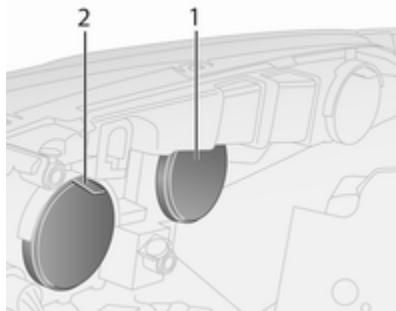

Prednja svjetla imaju zasebne sustave za kratka/pozicijska svjetla 1 (vanjska žarulja), duga/svjetla za vožnju po danu 2 (unutarja žarulja).

Za pristup žaruljama povucite zaštitne poklopce.

Kratko svjetlo

1. Uklonite zaštitni poklopac.
2. Odspojite konektor od žarulje.
3. Odvojite kopču žice i skinite žarulju iz kućišta.

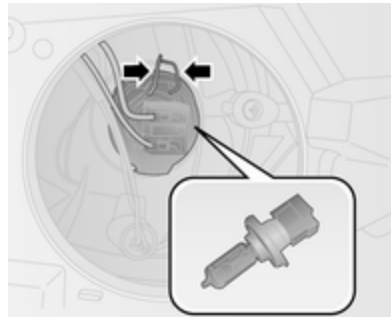

4. Umetnite novu sijalicu tako da se izdanak za pozicioniranje sijalice poravna s udubljenjem na kućištu svjetla.
5. Konektor spojite na sijalicu.
6. Spojite kopču žice.
7. Ugradite zaštitni poklopac.

Dugo svjetlo

1. Uklonite zaštitni poklopac.
2. Odspojite konektor od žarulje.
3. Odvojite kopču žice i skinite žarulju iz kućišta.



4. Umetnite novu sijalicu tako da se poravna s udubljenjem na kućištu svjetla.
5. Umetnite kopču žice i spojite priključnicu na žarulju.
6. Ugradite zaštitni poklopac.

Pozicijsko svjetlo

1. Uklonite zaštitni poklopac.
Izvcite držač žarulje iz kućišta tako da ga okrenete suprotno od smjera kazaljke na satu.

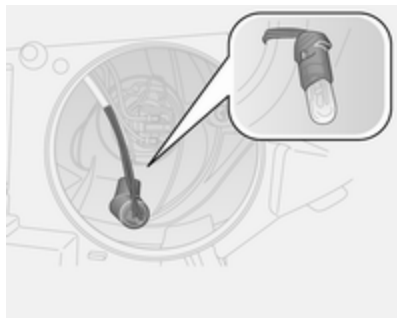

2. Izvadite žarulju iz priključka i umetnite novu.
3. Umetnite držač žarulje u kućište svjetla.
4. Pričvrstite je okretanjem u smjeru kazaljki sata.
5. Ugradite zaštitni poklopac.

Svjetla za vožnju po danu

1. Uklonite zaštitni poklopac.



2. Izvucite držač žarulje iz kućišta tako da ga okrenete suprotno od smjera kazaljke na satu.
3. Izvadite žarulju iz priključka i umetnite novu.
4. Umetnite držač žarulje u kućište svjetla.
5. Pričvrstite je okretanjem u smjeru kazaljki sata.
6. Ugradite zaštitni poklopac.

Svjetlo prednjeg pokazivača smjera

1. Uklonite zaštitni poklopac.

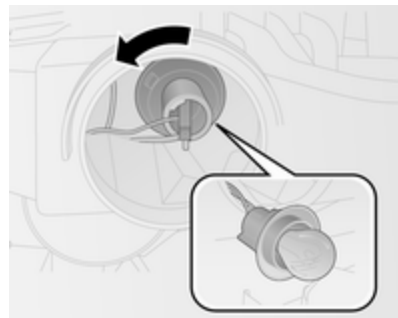

2. Izvucite držač žarulje iz kućišta tako da ga okrenete suprotno od smjera kazaljke na satu.
3. Žarulju lagano gurnite u držač, zakrenite je suprotno od kazaljki na satu, izvadite i zamijenite žarulju.
4. Umetnite držač žarulje u kućište svjetla.
5. Pričvrstite je okretanjem u smjeru kazaljki sata.
6. Ugradite zaštitni poklopac.

Svjetla za maglu

Zamjenu sijalica prepustite servisu.

Stražnja svjetla



1. Skinite tri pričvrсна vijka.
2. Skinite sklop svjetla s vozila.
3. Odvojite priključak konektora od držača žarulje.

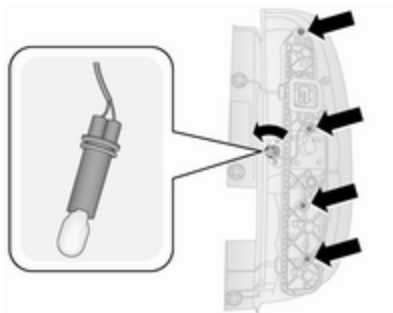

4. Odvijte četiri pričvrсна vijka koristeći odvijač. Okrenite držač žarulje za svjetlo za vožnju unatrag suprotno od smjera kazaljke na satu i zamijenite žarulju.
5. Izvadite držač žarulje i brtvu iz sklopa svjetla.
6. Žarulju lagano gurnite u priključak, okrenite je u smjeru suprotnom od kazaljke na satu, izvadite i zamijenite žarulju.

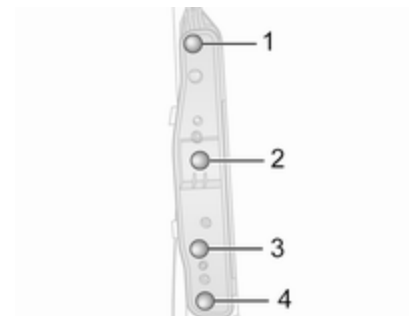

- Svjetlo kočenja (1)
 Pokazivač smjera (2)
 Stražnje svjetlo (3)
 Stražnje pozicijsko svjetlo / svjetlo za maglu (4)
7. Postavite brtvu na držač žarulja pritom paziteći da je ispravno postavljena. Postavite držač žarulje u sklop svjetla pritom paziteći da se ispravno zakvači. Zategnite četiri pričvrсна vijka koristeći odvijač.
 8. Postavite držač žarulje svjetla za vožnju unatrag i okrenite u smjeru kazaljke na satu kako biste ga zategnuli.

9. Zakvačite priključak utikača.
10. Umetnite sklop svjetla u karoseriju, pritom pazeći na ispravno postavljanje. Zategnite tri pričvrсна vijka.
11. Uključite kontakt, koristite i provjerite sva svjetla.

Bočni pokazivači smjera

Zamjenu sijalica prepustite servisu.

Središnje visoko postavljeno kočno svjetlo

Zamjenu sijalica prepustite servisu.

Svjetlo registarske pločice

Vrata prtljažnika



1. Umetnite odvijač na način koji prikazuju strelice, pritisnite u stranu i oslobodite kućište žarulje.

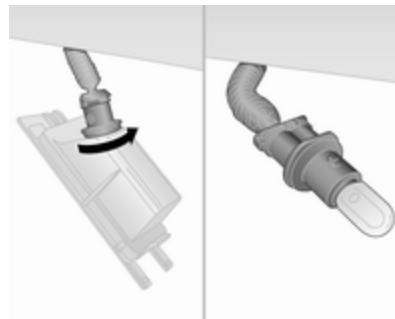

2. Držać žarulje okrenite suprotno od smjera kazaljke na satu kako biste ga izvadili iz kućišta žarulje. Skinite žarulju tako da je povučete.
3. Zamijenite sijalicu.
4. Držać sijalice umetnite u kućište svjetla i zakrenite u smjeru kazaljki na satu.
5. Postavite kućište žarulje pritom pazeći da je ispravno zakvačeno.

Stražnja vrata



1. Umetnite odvijač na način koji prikazuju strelice, pritisnite u lijevo i oslobodite kućište žarulje.
2. Lagano pritisnite žarulju prema opružnoj kopči i izvadite je.
3. Zamijenite sijalicu.
4. Postavite kućište žarulje pritom pazeći da je ispravno zakvačeno.

Unutarnja svjetla

Prednje i stražnje svjetlo u kabini



1. Skinite leću koristeći plosnati odvijač.
2. Otvorite stražnji poklopac.
3. Zamijenite sijalicu.
4. Zatvorite stražnji poklopac.
5. Ugradite leću.

Prednje svjetlo u unutrašnjosti, svjetla za čitanje



1. Skinite leću koristeći plosnati odvijač.
2. Otvorite stražnji poklopac.
3. Zamijenite žarulje.
4. Zatvorite stražnji poklopac.
5. Ugradite leću.

Uklonjivo stražnje svjetlo u kabini

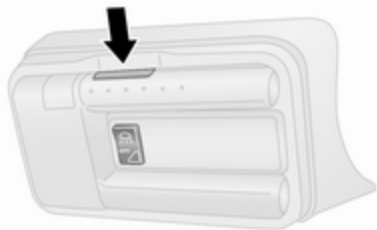

1. Pritisnite gumb na vrhu sklopa svjetla za oslobađanje.

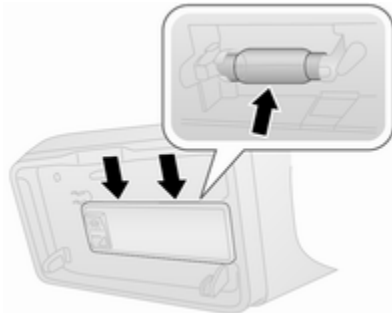

2. Nadignite sklop svjetla na označenim točkama.
3. Zamijenite žarulju i pazite da dobro sjedne na svoje mjesto.
4. Umetnite sklop leće.

Osvjetljenje ploče s instrumentima

Zamjenu sijalica prepustite servisu.

Električni sustav

Osigurači

Podaci na zamjenskom osiguraču moraju odgovarati podacima na neispravnom osiguraču.

U vozilu se nalaze dvije kutije s osiguračima:

- na desnoj strani motornog prostora, uz akumulator vozila
- iza pokrova na donjoj strani ploče s instrumentima, na vozačevoj strani

Prije zamjene osigurača isključite odgovarajući prekidač i kontakt.

U vozilu se nalaze različiti tipovi osigurača.

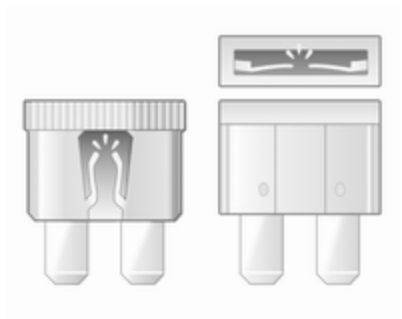

Ovisno o vrsti osigurača, pregorjeli osigurač možete prepoznati prema rastaljenoj žici. Ne zamjenjujte osigurač dok nije uklonjen uzrok greške.

Preporuča se nošenje kompletnog seta osigurača.

Neke funkcije su zaštićene s više osigurača. Osigurači mogu biti umetnuti i bez postojanja funkcije.

Napomena

Svi osigurači opisani u priručniku za vlasnik možda se ne primjenjuju u Vašem vozilu. Pogledajte naljepnicu kućišta osigurača, ako je postavljena.

Hvataljka osigurača

Koristite hvataljku za izvlačenje osigurača.

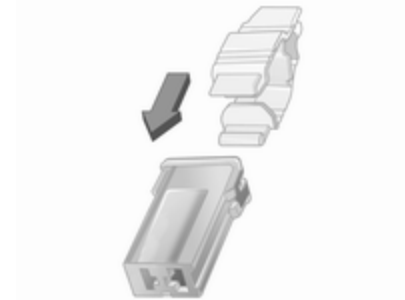
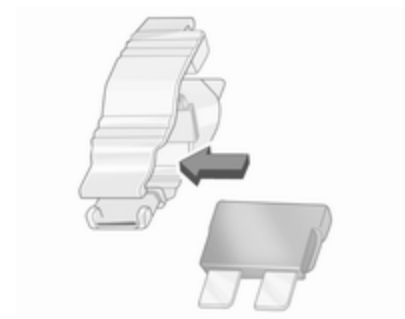
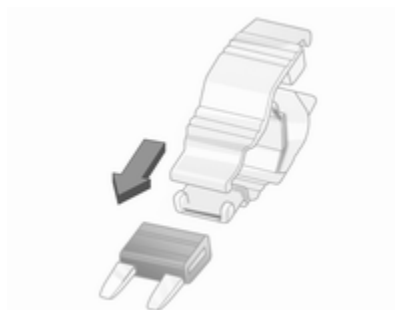

Za pomoć kod zamjene osigurača, možete koristiti izvlakač osigurača.

Hvataljku osigurača postavite na različite tipove osigurača s gornje strane ili bočno, i izvucite osigurač.

Kutija s osiguračima u motornom prostoru

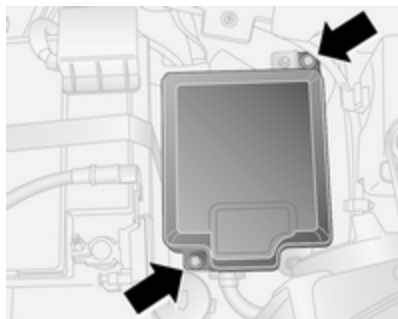

Kutija s osiguračima na desnoj strani motornog prostora, uz akumulator vozila.

Ako želite skinuti zaštitni poklopac i pristupiti osiguračima, skinite dva vijka (vidi ilustraciju).



Broj Strujni krug

- F09** Prekidač stražnjih vrata
- F10** Sirena
- F14** Dugo svjetlo
- F15** PTCI grijač
- F19** Klima uređaj
- F20** Grijanje stražnjeg stakla
- F21** Pumpa goriva
- F30** Svjetla za maglu
- F84** CNG sustav
- F85** Priklučci za napajanje
- F86** Upaljač za cigarete / grijana sjedala
- F87** Sustav stop-start
- F88** Grijanje ogledala

Nakon promjene neispravnih osigurača, ponovno postavite poklopac kućišta osigurača.

Ako poklopac kutije s osiguračima nije pravilno zatvoren, može doći do kvara.

Kutija s osiguračima ploče s instrumentima

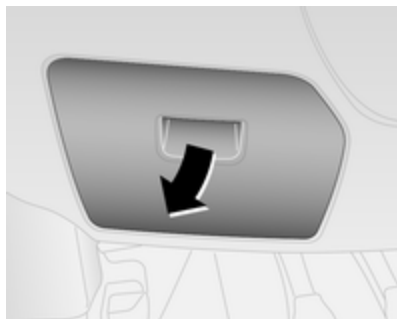

Kutija s osiguračima se nalazi iza pokrova na donjoj strani ploče s instrumentima, na vozačevoj strani.

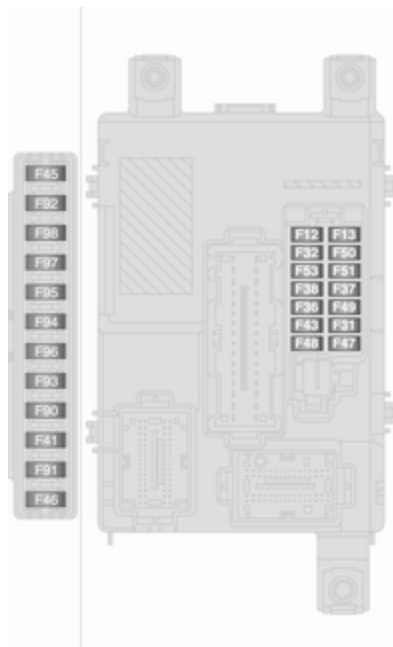

Broj Strujni krug

- F12** Desno kratko svjetlo
- F13** Podešavanje snopa lijevog kratkog svjetla / prednjeg svjetla
- F31** Releji u kućištu osigurača / releji upravljačke jedinice karoserije
- F32** Uslužna (pomoćna) svjetla
- F36** Dijagnostička priključnica / sustav kontrole klime / Infotainment sustav / sustav za nadzor tlaka u gumama / sirena alarma
- F37** Ploča s instrumentima / sustav za kočenje
- F38** Središnje zaključavanje
- F43** Sustav pranja vjetrobrana
- F47** Električni prozori
- F48** Električni prozori

Broj Strujni krug

- F49** Vanjska ogledala / Infotainment sustav / pomoć pri parkiranju / sustav za nadzor tlaka u gumama / rasvjeta instrumenata / senzor za kišu
- F51** Infotainment sustav / sustav za kočenje / spojka / grijač unutrašnjosti
- F53** Ploča s instrumentima
- F94** Priključak za napajanje u prtljažniku
- F95** Upaljač za cigarete / priključak za struju
- F96** Upaljač za cigarete / priključak za struju
- F97** Grijanje prednjeg sjedala
- F98** Grijanje prednjeg sjedala

Alat vozila

Alat

Dostavno vozilo

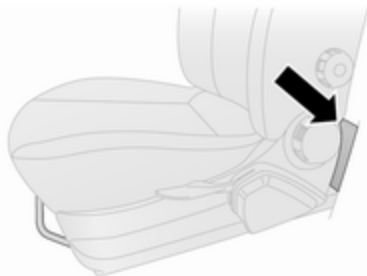

Alati i oprema za podizanje vozila nalaze se u spremištu iza prednjeg sjedala. Povucite prednju ručicu i klizno pomaknite sjedalo prema naprijed za pristup ⇨ 36.

Kombi, Combo Tour

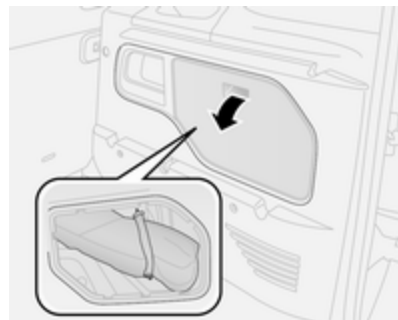

Alati i oprema za podizanje vozila pospremljeni su u prtljažniku, iza ploče na desnoj strani.

Zamjena kotača ⇨ 164.

Rezervni kotač ⇨ 165.

Kotači i gume

Stanje guma, stanje naplataka

Rubove prelazite polako i po mogućnosti pod pravim kutom. Vožnja preko oštih rubova može prouzročiti oštećenje gume i naplatka. Prilikom parkiranja pazite da gumu ne pritisnete uz rubni kamen.

Redovito provjerite oštećenja naplataka. U slučaju oštećenja ili neuobičajenog trošenja zatražite pomoć radionice.

Zimske gume

Zimske gume pružaju veću voznu sigurnost na temperaturama ispod 7 °C i stoga ih treba ugraditi na sve kotače.

Gume dimenzija 185/65 R15, 195/65 R15 i 195/60 R16 C smiju se koristiti kao zimske gume.

U skladu sa specifičnim propisima države, nalijepite naljepnicu za brzinu u vidno polje vozača.

Oznake guma

Primjerice **215/60 R 16 95 H**

- 215** : širina gume, mm
- 60** : omjer poprečnog presjeka (visina gume prema širini gume), %
- R** : vrsta pojasa: Radijalni
- RF** : tip: RunFlat
- C** : teretna ili komercijalna uporaba
- 16** : promjer kotača, inča
- 95** : indeks opterećenja, napr. 95 je ekvivalentan 690 kg
- H** : slovo koda brzine

Slovo koda brzine:

- Q** : do 160 km
- S** : do 180 km
- T** : do 190 km
- H** : do 210 km
- V** : do 240 km
- W** : do 270 km

Odaberite gumu koja odgovara maksimalnoj brzini vašeg vozila.

Maksimalna brzina se može postići kod mase vozila spremnog za vožnju, s vozačem (75 kg) plus 125 kg

korisnog tereta. Dodatna oprema može smanjiti maksimalnu brzinu vozila.

Karakteristike ⇨ 183.

Gume sa smjerom okretanja

Gume sa smjerom okretanja moraju biti montirane tako, da se okreću u ispravnom smjeru. Pravilan smjer okretanja pokazuje se simbolom (primjerice strelica) na bočnici (bočna strana gume).

Pritisak guma

Tlak u hladnim gumama provjerite najmanje svakih 14 dana i prije početka svakog dužeg putovanja. Ne zaboravite rezervni kotač. To također vrijedi za vozila sa sustavom kontrole tlaka u gumama.

Odvijte kapicu ventila.

Tlak u gumama ⇨ 187.

Naljepnica s informacijama o tlaku u gumama na okviru vrata (ako je postavljena) odnosi se na originalne gume i odgovarajuće tlakove u gumama.

Podaci o tlaku u gumama odnose se na hladne gume. Vrijede za ljetne i zimske gume.

Gumu rezervnog kotača uvijek napumpajte na tlak za puno opterećenje.

Manji ili veći tlak u gumama od propisanog utječe na sigurnost, vozne karakteristike, komfor i potrošnju, te povećava trošenje guma.

Tlakovi u gumama razlikuju se ovisno o raznim opcijama. Za ispravnu vrijednost tlaka u gumama pridržavajte se sljedećeg postupka:

1. Utvrdite kod za identifikaciju motora. Podaci o motoru ⇨ 181.
2. Utvrdite odgovarajuću gumu.

Tablice s tlakom u gumama prikazuju sve moguće kombinacije guma ⇨ 187.

Posebne vrijednosti guma odobrene za vaše vozilo potražite u EEC Certifikatu sukladnosti koji vam je isporučen s vozilom, ili u drugim nacionalnim dokumentima za registraciju vozila.

Vozač je odgovoran za ispravno podešavanje vrijednosti tlaka u gumama.

Upozorenje

Ako je tlak u gumama suviše nizak, to može uzrokovati jako zagrijavanje guma i unutrašnja oštećenja, te pri velikim brzinama može doći do odvajanja dijelova vozne površine guma pa čak i do pucanja guma.

Upozorenje

Preporučena vrijednost tlaka, kao što je prikazano u tablici vrijednosti tlaka u gumama, za posebne gume može biti veća od maksimalne vrijednosti kao što je navedeno na gumi. Ne prekoračujte maksimalnu vrijednost tlaka u gumama koja je navedena na gumi.

Ako je tlak u gumi potrebno smanjiti ili povećati na vozilu sa sustavom kontrole tlaka u gumama, isključite kontakt.

Ovisnost o temperaturi

Tlak u gumi ovisi o temperaturi gume. Tijekom vožnje temperatura i tlak u gumama se povećavaju. Vrijednosti tlakova u gumama na naljepnici s informacijama o gumama i tablica tlakova u gumama važe za hladne gume, što znači na 20 °C.

Tlak se povećava za skoro 10 kPa (0,1 bar) za porast temperature od 10 °C. To morate uzeti u obzir prilikom provjere toplih guma.

Sustav nadzora pritiska u gumama

Sustav kontrole tlaka u gumama (TPMS) koristi radijsku i senzorsku tehnologiju za provjeru tlaka u gumama.

Oprez

Sustav kontrole tlaka u gumama upozorava samo o stanju niskog tlaka, a ne zamjenjuje redovito održavanje guma, što je obveza vozača.

Osjetnici TPMS sustava provjeravaju tlak u gumama i prenose očitane vrijednosti do prijemnika u vozilu.

Svi kotači moraju biti opremljeni senzorima tlaka i gume moraju biti pod propisanim tlakom.

Tablica tlaka u gumama ⇨ 187.

Napomena

U zemljama u kojima je zakonski obavezna upotreba sustava na nadzor tlaka u gumama, upotreba kotača bez senzora tlaka onemogućit će homologaciju vrste vozila.

Stanje niskog tlaka u gumama



Otkriveni nizak tlak u gumama označava se uključivanjem kontrolnog svjetla (⚠) ⇨ 86 zajedno sa zvučnim upozorenjem. Kod vozila s višefunkcijskom izvedbom informacijskog centra vozača, prikazuje se i odgovarajuća poruka.

Ako se upali (⚠), čim prije zaustavite vozilo i napužite gume na preporučenu vrijednost tlaka ⇨ 187.

Nakon napuhavanja za nastavak će vožnje možda biti potrebno ažurirati vrijednosti tlaka u gumama u sustavu. Za to bi se vrijeme mogao upaliti (⚠).

Ako se (⚠) upali pri nižim temperaturama i zatim ugasi nakon kratke vožnje, to bi moglo upućivati na približavanje stanju niskog tlaka u gumama. Provjerite tlak u svima četirima gumama.

Ako je tlak u gumi potrebno smanjiti ili povećati, isključite kontakt.

Montirajte samo kotače sa senzorima tlaka, jer u suprotnom sustav ne može prepoznati vrijednost tlaka u gumama, a (⚠) treperi tijekom nekoliko sekundi, a zatim stalno svijetli. Kod vozila s višefunkcijskom izvedbom informacijskog centra vozača, prikazuje se i odgovarajuća poruka.

Rezervni ili privremeni rezervni kotač nije opremljen senzorima tlaka. TPMS ne radi za te kotače. Za ostala tri kotača sustav TPMS i dalje radi.

Rezervni kotač ⇨ 165, zamjena kotača ⇨ 164.

Kontrolno svjetlo (⚠) i (ovisno o izvedbi) odgovarajuća poruka javljaju se na kraju svakog ciklusa paljenja sve dok se gume ne napuhnu na ispravan tlak.

Informacijski centar vozača ⇨ 89.

Funkcija ponovnog usvajanja

Nakon zamjene kotača, TPMS treba ponovno izračunati. Proces ponovnog učenja traje do 20 minuta vožnje minimalnom brzinom od 20 km/h.

U slučaju pojave problema tijekom postupka ponovnog usvajanja, kontrolno svjetlo (D) treperi tijekom nekoliko sekundi, a zatim svijetli stalno i (ovisno o izvedbi) na informacijskom centru vozača prikazuje se poruka upozorenja. Informacijski centar vozača ⇨ 89.

Opće napomene

Korištenje lanaca za gume ili komercijalno dostupnih kompleta za popravak tekućinom može utjecati na funkciju sustava. Mogu se koristiti tvornički odobreni kompleti za popravak guma.

Komplet za popravak gume ⇨ 161, lanci za gume ⇨ 161.

Korištenje elektroničkih uređaja ili blizina instalacija koje koriste slične valne frekvencije mogu ometati sustav kontrole tlaka u gumama.

Pri svakoj zamjeni guma potrebno je skinuti i servisirati osjetnike sustava TPMS u radionici.

Dubina šare

Redovito provjeravajte dubinu profila.

Kada dubina profila padne ispod 2-3 mm (zimske gume: 4 mm), gume trebate zamijeniti iz sigurnosnih razloga.

Iz sigurnosnih razloga preporuča se da dubina profila guma na jednoj osovini se ne razlikuje za više od 2 mm.



Zakonski dopuštena minimalna dubina profila (1,6 mm) dosegnuta je ako se profil istrošio do jedne od oznaka istrošenosti (TWI). Njihov položaj je radi lakšeg uočavanja označen oznakom na bočnoj stranici gume.

Ako se prednje gume troše više nego stražnje, povremeno zamijenite prednje i stražnje kotače. Osigurajte da su smjer i rotacija kotača isti kao i prije.

Gume stare, čak i ako se ne koriste. Preporučamo zamjenu gume svakih šest godina.

Promjena veličine guma i kotača

Ako se koriste gume druge veličine u odnosu na ugrađene u tvornici, može biti potrebno reprogramirati brzinomjer kao i nominalni tlak u gumi i napraviti druge izmjene na vozilu.

Nakon promjene na gume druge veličine, zamijenite naljepnicu s tlakovima u gumama.

⚠ Upozorenje

Uporaba neprikladnih guma ili kotača može uzrokovati nesreću i može imati za posljedicu poništenje atesta vozila.

Poklopci kotača

Moraju se koristiti tvornički odobreni poklopci kotača i gume za određeno vozilo i u skladu su s odgovarajućom zahtjevima na kombinaciji kotača i gume.

Ako se koriste poklopci kotača i gume koji nisu tvornički odobreni, gume ne moraju imati greben za zaštitu naplatka.

Poklopci kotača ne smiju ometati hlađenje kočnica.

⚠ Upozorenje

Uporaba nepodesnih guma ili poklopaca kotača može dovesti do naglog gubitka tlaka i time do nezgode.

Lanci za snijeg

Uporaba lanaca je dopuštena samo na prednjim kotačima.

Upotrebljavajte samo fino pletene lance koji proširuju gaznu površinu i unutrašnju stranicu gume najviše 10 mm (uključujući bravu lanca).

Nemojte voziti brže od 50 km/h ako imate postavljene lance za snijeg.

⚠ Upozorenje

Oštećenje može prouzročiti puknuće gume.

Komplet za popravak gume

Manja oštećenja na profilu gume mogu se popraviti kitom za popravak gume.

Strana tijela ne vadite iz gume.

Oštećenja gume veća od 4 mm ili oštećenja bočnice ne mogu se popraviti kompletom za popravak gume.

⚠ Upozorenje

Ne vozite brže od 80 km/h.

Ne upotrebljavajte na duže vrijeme.

To može utjecati na upravljanje i rukovanje.

Ako je guma prazna:

Zategnite parkirnu kočnicu i odaberite prvi stupanj prijenosa ili stupanj za vožnju unatrag.

Komplet za popravak gume može biti smješten ispod prednjeg sjedala, u pretincu za rukavice ili desno u prtljažniku ispod poklopca.

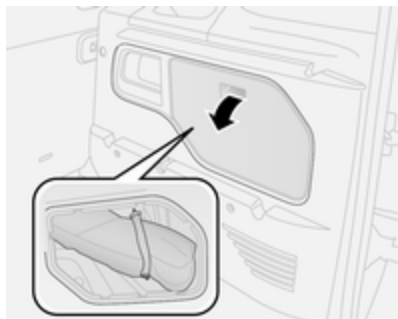

1. Kit za popravak gume izvadite iz vozila.
2. Uklonite kompresor.
3. Kompresor postavite uspravno pored gume.
4. Odvijte kapicu ventila sa oštećene gume.

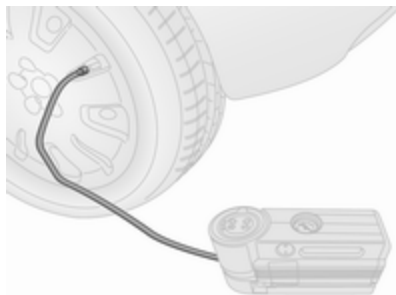

5. Savitljivo crijevo za punjenje navijte na ventil gume.
 6. Prekidač kompresora mora biti u položaju O.
 7. Spojite utikač kompresora na priključak za dodatnu opremu ili priključak upaljača za cigarete.
- Kako bi izbjegli pražnjenje akumulatora vozila, preporučamo da pokrenete motor.

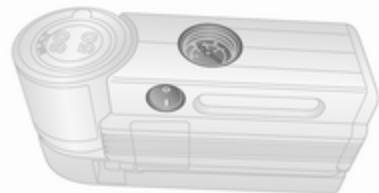

8. Postavite dvopoložajnu sklopku na kompresoru na I. Guma se puni sredstvom za brtvljenje.
 9. Kompletno sredstvo za brtvljenje je upumpano u gumu. Započinite pumpanje gume.
- Prak u gumama ⇨ 187. Kada postignete propisani tlak, isključite kompresor.
10. Ako ne postignete tlak od 1,5 bara u roku od pet minuta, uklonite komplet za popravak gume. Pomaknite vozilo za jedan okretaj gume. Ponovno spojite komplet za popravak gume i nastavite postupak pumpanja tijekom pet minuta. Ako ne

postignete tlak od 1,8 bara u roku od pet minuta, guma je jako oštećena. Zatražite pomoć radionice.

Ne koristite kompresor dulje od 20 minuta.

11. Odspojite kit za popravak gume.
12. Ostatke sredstva za brtvljenje uklonite krpom.
13. Naljepnicu s naznačenom maksimalnom brzinom skinite s boce sa sredstvom za brtvljenje i nalijepite u vidnom polju vozača.
14. Odmah nastavite vožnju tako da se sredstvo za brtvljenje u gumi jednoliko rasporedi. Zaustavite se nakon otprilike 10 km vožnje (ali ne dulje od 10 minuta) i provjerite tlak u gumi. Kada to radite, crijevo kompresora za zrak, spojite direktno na ventil gume.

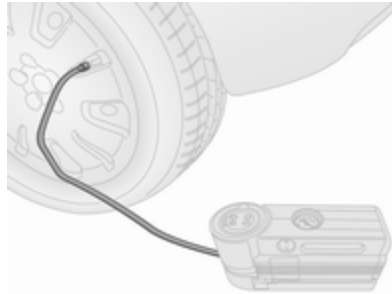

Ako je tlak u gumi veći od 1,8 bara, podesite na propisani tlak. Ponavljate postupak dok više ne bude gubitka tlaka.

Ako je tlak u gumi pao ispod 1,8 bara, vozilo se ne smije koristiti. Zatražite pomoć radionice.

15. Kit za popravak gume spremite u prtljažnik.

Napomena

Vozne karakteristike popravljene gume značajno su drugačije, stoga ovu gumu zamijenite.

Ako začujete neuobičajenu buku ili ako kompresor postane vruć, isključite kompresor i pustite da se ohladi.

Pazite na datum isteka kita za popravak gume. Nakon tog datuma se više ne mogu jamčiti njegove sposobnosti brtvljenja. Obratite pažnju na upute o skladištenju na boci sa sredstvom za brtvljenje.

Iskorištenu bocu sa sredstvom za brtvljenje zamijenite. Bocu odložite prema primjenjivim zakonskim propisima.

Kompresor i sredstvo za brtvljenje mogu se koristiti od približno -20 °C.

Zamjena posude brtvila

Za zamjenu posude brtvila:

1. Odvojite crijevo za zrak kompresora.



2. Posudu okrenite suprotno od smjera kazaljke na satu kako biste ga mogli izvući.
3. Umetnite novu posudu i okrenite je u smjeru kazaljke na satu.
4. Spojite crijevo za zrak kompresora na posudu i postavite savitljivu cijev za punjenje u namijenjeno mjesto.

Zamjena kotača

Neka vozila su opremljena kitom za popravak gume umjesto rezervnim kotačem ⇨ 161.

Izvršite sljedeće pripreme i poštujujte sljedeće informacije:

- Parkirajte na ravnoj, tvrdj podlozi koja nije skliska. Prednji kotači moraju biti usmjereni ravno naprijed.
- Zategnite parkirnu kočnicu i odaberite prvi stupanj prijenosa ili stupanj za vožnju unatrag.
- Uklonite rezervni kotač ⇨ 165.
- Nikada ne vršite zamjenu više od jednog kotača odjednom.
- Dizalicu koristite samo za zamjenu kotača u slučaju probijanja, ne za zamjenu sezonskih zimskih ili ljetnih guma.
- Dizalica se ne održava.
- Ako je podloga na koju se dizalica oslanja mekana, ispod dizalice je potrebno postaviti čvrstu (maksimalno 1 cm debelu) podlogu.
- U podignutom vozilu ne smiju se nalaziti osobe ili životinje.
- Ne uvlačite se ispod podignutog vozila.

- Ne pokrećite vozilo kada je podignuto dizalicom.
- Matice i navoje kotača očistite čistom krpom prije postavljanja kotača.

⚠ Upozorenje

Ne podmazujte vijke, matice i konuse matice kotača.



1. Otkaçite čepove matice kotača pomoću odvijača i uklonite ih. Povucite ukrasni poklopac kotača odgovarajućim alatom.

2. Čvrsto učvrstite ključ za kotače i otpustite svaku maticu za pola okretaja.

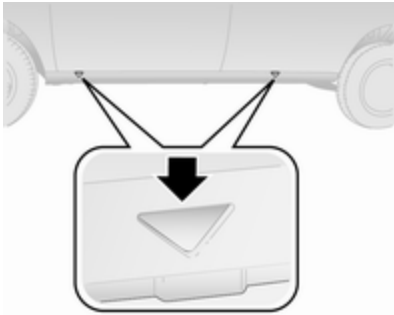

3. Mjesta za podizanje vozila nalaze se srijeda i straga.

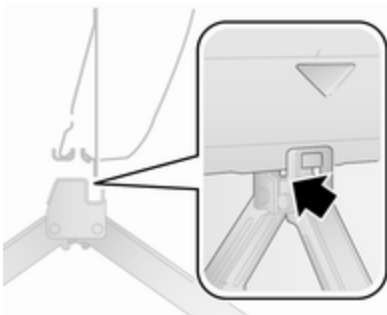

4. Postavite dizalicu na potrebnu visinu. Pozicionirajte je direktno ispod točke podizanja na tako da spriječite njeno klizanje.



Kad je dizalica ispravno poravnata, okrećite dok kotač ne bude podignut od tla.

5. Odvijte matice kotača.
6. Zamijenite kotač. Rezervni kotač \varnothing 165.
7. Postavite matice kotača.
8. Spustite vozilo.
9. Postavite ključ za vijke kotača pazeći da je pravilno nasjeo i zategnite svaku maticu križnim

redosljedom. Zatezni moment iznosi 85 Nm (čelični naplatak) ili 120 Nm (alumijski naplatak).

10. Poravnajte otvor ventila na poklopcu kotača s ventilom gume prije postavljanja.

Ugradite kapice matice kotača.

11. Zamijenjeni kotač \varnothing 165 i alat vozila spremite \varnothing 156.
12. Provjerite tlak u gumi ugrađenog kotača a također i moment pritezanja matica kotača što je prije moguće.

Oštećenu gumu obnovite ili popravite što je prije moguće.

Rezervni kotač

Neka vozila su opremljena kompletom za popravak gume \varnothing 161 umjesto rezervnim kotačem.

Ako postavljate rezervni kotač koji se razlikuje od ostalih kotača, taj se kotač može klasificirati kao privremeni rezervni kotač te se primjenjuju odgovarajuća ograničenja brzine, čak i ako ne postoji naljepnica koja to označava.

Zatražite pomoć servisne radionice kako biste provjerili odgovarajuće ograničenje brzine.

Oprez

Korištenje rezervnog kotača koji je manji od ostalih kotača ili u kombinaciji sa zimskim gumama može utjecati na vozne osobine. Oštećenu gumu zamijenite što je prije moguće.

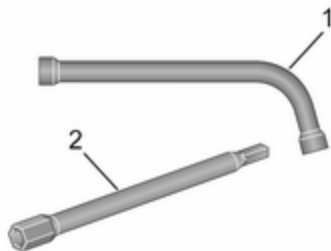

Ovisno o modelu vozila, rezervni kotač nalazi se ispod ploče poda ili u prtljažniku.

1. Pričvrstite produžnu polugu **2** na ključ za kotače **1**. Alati vozila ⇨ 156.

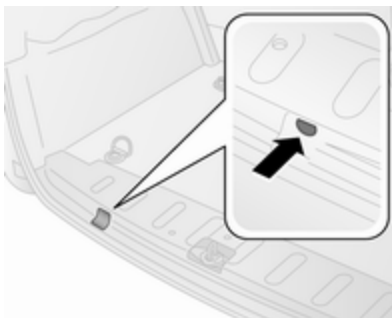

2. Umetnite ključ za kotače u otvor u podu prtljažnika.
3. Okrenite ključ za kotače kako biste spustili rezervni kotač na pod.



4. Izvucite rezervni kotač koji je ispod vozila.

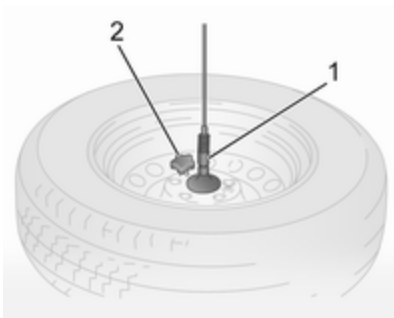

5. Odvijte kotačić **2** i otpustite pričvršćenje sajle **1** rezervnog kotača.

6. Zamijenite kotač.
7. Postavite zamijenjeni kotač u stražnji dio vozila tako da vanjski dio kotača bude okrenut prema dolje.

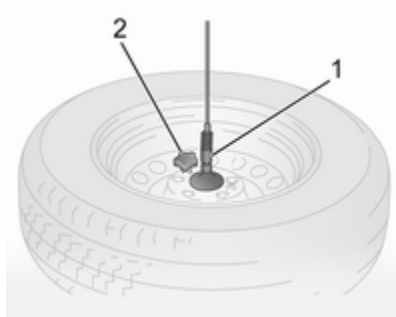

8. Provucite džač 1 kroz otvor u naplatku, na način da umetnete klin za označavanje u jedan od otvora za vijke i da ga učvrstite kotačićem 2.
9. Umetnite ključ za kotače u otvor u podu prtljažnika i zakrenite ga za podizanje rezervnog kotača do kraja.

Oštećenu gumu obnovite ili popravite što je prije moguće.

CNG vozila

Vozila sa sustavom CNG; rezervni kotač nalazi se u prtljažniku.

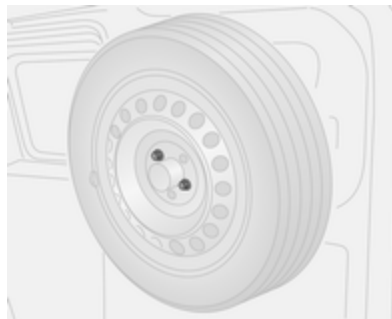

1. Odvijte dva vijka pomoću ključa za kotače i skinite rezervni kotač s držača. Alat vozila ⇨ 156.

2. Zamijenite kotač.



3. Postavite zamijenjeni rezervni kotač na držač koji osigurava ispravno poravnanje klina za označavanje.
4. Učvrstite rezervni kotač tako da zategnete dva vijka ključem za kotače.

Oštećenu gumu obnovite ili popravite što je prije moguće.

Gume sa smjerom okretanja

Gume s unaprijed određenim smjerom okretanja ugrađujte s propisanim smjerom okretanja. Smjer

okretanja raspoznat ćete po simbolu (primjerice strelica) koji se nalazi s bočne strane gume.

Sljedeće vrijedi za gume ugrađene u suprotnom smjeru od okretanja:

- Može utjecati na vozne osobine. Zamijenite ili popravite neispravnu gumu što prije i vratite je nazad na vozilo umjesto rezervnog kotača.
- Vozite posebice pažljivo na mokrim i snijegom pokrivenim površinama ceste.

Pokretanje kablovima

Pokretanje spojnim kablom

Ne pokrećite motor korištenjem punjača akumulatora.

Motor vozila s ispražnjenim akumulatorom može se pokrenuti pomoću kablova za pokretanje i akumulatora drugog vozila.

Upozorenje

Budite iznimno pažljivi kad vršite pokretanje kablovima. Svako odstupanje od sljedećih uputa može uzrokovati ozljede ili oštećenja koja mogu nastati uslijed eksplozije akumulatora, kao i oštećenja električnih sustava u oba vozila.

Upozorenje

Izbjegavajte kontakt akumulatora vozila s očima, kožom, tkaninama i obojanim površinama. Tekućina

sadrži sumpornu kiselinu koja pri izravnom kontaktu uzrokuje ozljede i oštećenja.

- Nikada ne izlažite akumulator vozila otvorenom plamenu ili iskrama.
- Ispražnjeni akumulator vozila se može smrznuti već pri temperaturi od 0 °C. Prije spajanja kabela za pokretanje odmrznite akumulator.
- Pri radu s akumulatorom vozila zaštitite oči i koristite zaštitnu odjeću.
- Koristite pomoćni akumulator istog napona (12 V). Njegov kapacitet (Ah) ne smije biti znatno manji od ispražnjenog akumulatora vozila.
- Koristite kablove za pokretanje s izoliranim štipaljka i promjera najmanje 16 mm² (25 mm² za diesel motore).
- Ispražnjeni akumulator ne odspajajte iz strujnog kruga vozila.

- Isključite sve nepotrebne električne potrošače.
- Za vrijeme postupka pokretanja ne naginjte se iznad akumulatora vozila.
- Ne dozvolite da se polne stezaljke jednog kabla dotiču sa stezaljkama drugog kabla.
- Vozila ne smiju doći u kontakt jedno s drugim tijekom postupka pokretanja kablovima.
- Zategnite parkirnu kočnicu, mjenjač u praznom hodu.

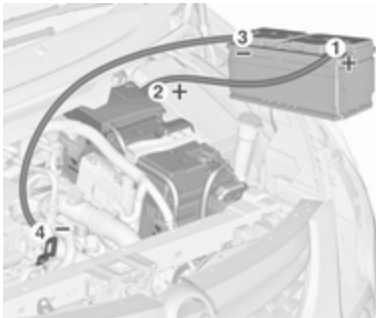

Redoslijed spajanja kablova:

1. Spojite crveni kabel na pozitivni terminal pomoćnog akumulatora.
2. Spojite drugi kraj crvenog voda na pozitivni priključak ispražnjenog akumulatora vozila.
3. Spojite crni kabel na negativni terminal pomoćnog akumulatora.
4. Spojite drugi kraj crnog kabla na točku uzemljenja vozila, kao što je blok motora ili vijčani spoj nosača motora. Spojite što je dalje moguće od ispražnjenog akumulatora vozila, ipak najmanje 60 cm.

Kablove postavite tako da ih ne može zahvatiti neki od pokretnih dijelova motora.

Za pokretanje motora:

1. Pokrenite motor vozila koje daje struju kod pokretanja kablovima.
2. Nakon pet minuta, pokrenite drugi motor. Pokušaji pokretanja motora ne smiju trajati dulje od 15 sekundi i to u razmacima od jedne minute.

3. Pustite da oba motora rade približno tri minute u slobodnom hodu s priključenim kablovima.
4. Uključite električne potrošače (npr. prednja svjetla, grijanje stražnjeg prozora) na vozilu koje se pokreće kablovima.
5. Pri skidanju kablova postupite točno suprotnim redoslijedom.

Vuča

Vučenje vozila

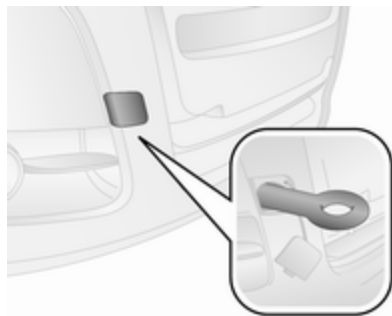

Otpustite čep pažljivim podizanjem odvijača. Radi sprječavanja oštećenja preporuča se stavljanje krpe između odvijača i okvira.

Karika za vuču je spremljena s alatom vozila ↗ 156.

Kariku za vuču umetnite i zakrećite do kraja dok ne bude zategnuta i u vodoravnom položaju.

Zakačite užu za vuču – ili još bolje šipku za vuču – na kariku za vuču.

Oprez

Ušica za vuču smije se koristiti jedino za vuču, a ne za pokretanje vozila.

Uključite kontakt kako biste otključali kolo upravljača te kako bi mogli upotrijebiti svjetlo kočnica, sirenu i brisače.

Mjenjač je u praznom hodu.

Napomena

Ako u vozilu s automatiziranim ručnim mjenjačem (MTA) ne možete uključiti neutralni stupanj, vozilo smijete vući jedino s podignutim pogonskim kotačima.

Oprez

Lagano krenite. Izbjegavajte trzaje. Velike vučne sile mogu oštetiti vozilo.

Kad motor ne radi, potrebna je znatno veća sila za kočenje i upravljanje.

Da bi spriječili ulaz ispušnih plinova vučnog vozila u putnički prostor, uključite sustav recirkulacije zraka ↗ 107 i zatvorite prozore.

Zatražite pomoć radionice.

Nakon vuče, odvijte kariku za vuču i ponovno postavite poklopac.

Vučenje nekog drugog vozila

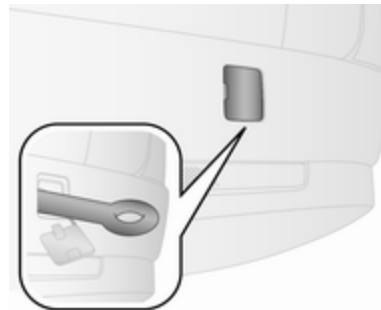

Umetnite odvijač u utor uz bok poklopca. Oslobodite poklopac pažljivim oslanjanjem odvijača. Radi sprječavanja oštećenja preporuča se stavljanje krpe između odvijača i okvira.

Karika za vuču je spremljena s alatom vozila ↗ 156.

Kariku za vuču umetnite i zakrečite do kraja dok ne bude zategnuta i u vodoravnom položaju.

Zakačite užez za vuču – ili još bolje šipku za vuču – na kariku za vuču.

Karika za vuču se smije koristiti samo za vuču a ne za izvlačenje vozila.

Oprez

Lagano krenite. Izbjegavajte trzaje. Velike vučne sile mogu oštetiti vozilo.

Nakon vuče, odvijte kariku za vuču.

Umetnite čep.

Njega izgleda

Njega vanjštine

Brave

Brave su tvornički namazane visoko kvalitetnom mašću za cilindre brava. Koristite sredstvo za odmrzavanje samo kada je neophodno, jer to uklanja mast i utječe na funkciju brave. Nakon upotrebe sredstva za odmrzavanje, obratite se radionici radi podmazivanja brava.

Pranje

Lak vašeg vozila je izložen utjecajima okoline. Redovito operite i konzervirajte vozilo voskom. Kada koristite automatske autopraonice, odaberite program koji uključuje zaštitu voskom.

Ptičji izmet, mrtve insekte, smolu, pelud i sl. odmah očistite, budući da sadrže agresivne sastojke koji mogu oštetiti lak.

Ako koristite autopraonicu, ponašajte se prema uputama proizvođača autopraonice. Brisač vjetrobrana i

brisač stražnjeg prozora moraju biti isključeni. Uklonite antenu i vanjsku opremu kao što su krovni nosači itd.

Ako vozilo perete ručno, pazite da su unutrašnje strane blatobrana dobro isprane.

Očistite rubove i preklape na otvorenim vratima i poklopcu motora kao i područja koja oni pokrivaju.

Oprez

Uvijek upotrebljavajte sredstvo za čišćenje pH vrijednosti od četiri do devet.

Ne upotrebljavajte sredstva za čišćenje na vrućim površinama.

Prostor motora ne čistite mlazom pare ili mlazom pod visokim tlakom.

Vozilo temeljito isperite i obrišite kožnom krpom. Kožnu krpnu češće isperite. Za lakirane i za prozorske površine koristite različite kožne krpe: ostaci voska na staklima smanjuju vidljivost.

Za podmazivanje šarki svih vrata obratite se radionici.

Za uklanjanje mrlja od katrana ne koristite tvrde predmete. Na lakiranim površinama koristite sprej za uklanjanje katrana.

Vanjska svjetla

Poklopci prednjih i drugih svjetala izrađeni su od plastike. Ne koristite abrazivna ili nagrizajuća sredstva, strugalo za led, te ih ne čistite dok su suhi.

Poliranje i zaštita voskom

Vozilo redovito zaštitite voskom (barem kada voda više ne stvara kuglice). U suprotnom, lak će se isušiti.

Poliranje je potrebno samo ako je lak matirao ili ako su se za njega uhvatile tvrde supstance.

Sredstvo za poliranje sa silikonom stvara zaštitni sloj, te nije potrebno konzerviranje.

Plastične dijelove karoserije ne tretirajte voskom ili sredstvima za poliranje.

Prozori i metlice brisača vjetrobrana

Prikladna je meka krpa bez vlakana ili koža za staklo uz primjenu sredstva za čišćenje prozora i odstranjivača insekata.

Prilikom čišćenja stražnjeg stakla s unutarnje strane, obavezno brišite paralelno s grijaćim elementima kako ih ne biste oštetili.

Za mehaničko odstranjivanje leda upotrebljavajte uobičajeno strugalo za led oštih rubova. Strugalo čvrsto pritisnite uz staklo, kako ispod strugala ne bi dospjela prljavština koja može oštetiti staklo (ogrebotine).

Zaprljane metlice brisača očistite mekanom krpom i sredstvom za čišćenje prozora.

Skinite čestice prljavštine sa zamazanih metlica pomoću mekane krpe i sredstva za čišćenje prozora. Jednako tako, s prozora uklonite sve naslage poput voska, ostataka insekata i sličnog.

Naslage leda, prljavština i neprekidno brisanje suhih prozora oštetit će ili čak uništiti metlice brisača.

Staklena ploča

Nikada ga ne čistite otapalima ili abrazivnim sredstvima, gorivom, agresivnim sredstvima (npr. sredstvima za čišćenje boje, otopine koje sadrže aceton itd.), kiselim ili iznimno alkalnim sredstvima ili abrazivnim spužvama. Ne primjenjujte vosak ili sredstva za poliranje na staklu.

Kotači i gume

Ne koristite uređaje za čišćenje mlazom pod visokim tlakom.

Naplatke očistite pH neutralnim sredstvom za čišćenje kotača.

Naplaci su lakirani i mogu se njegovati istim sredstvima kao i karoserija.

Oštećenja laka

Manja oštećenja laka popravite olovkom za retuširanje prije stvaranja korozije. Za popravak većih oštećenja ili područja s korozijom kontaktirajte radionicu.

Podvozje

Neka područja podvozja vozila imaju PVC presvlaku dok druga kritična područja imaju dugotrajnu presvlaku od zaštitnog voska.

Nakon pranja podvozja, provjerite podvozje i ako je potrebno zaštitite ga voskom.

Materijali od bitumena/gume mogu oštetiti PVC sloj. Radove na podvozju izvršite u radionici.

Prije i nakon zime, operite podvozje i provjerite sloj zaštitnog voska.

Sustav prirodnog plina

Ne usmjeravajte mlaz pare ili mlaz pod visokim tlakom prema komponentama sustava prirodnog plina. Iznimno je važno zaštititi spremnik prirodnog plina i tlačne ventile na podvozju vozila i poprečni nosač u prostoru motora.

Ove komponente se ne smiju tretirati uz uporabu kemijskih sredstava za čišćenje ili konzerviranje.

Za čišćenje komponenti sustava prirodnog plina obratite se radionici koja je ovlaštena za održavanje vozila na pogon s prirodnim plinom.

Oprema za vuču

Ne čistite motku kuke za vuču mlazom pare ili mlazom pod visokim tlakom.

Njega unutrašnjosti

Unutrašnji prostor i presvlake

Unutrašnjost vozila, uključujući ploču s instrumentima i obloge, čistite samo suhom krpom ili sredstvom za čišćenje unutrašnjosti.

Kožne presvlake brišite čistom vodom i mekom krpom. U slučaju da je presvlaka jako zaprljana, koristite sredstvo za njegu kože.

Ploču s instrumentima i zaslone treba čistiti samo mekanom vlažnom krpom. Po potrebi upotrijebite blagu otopinu sa sapunom.

Presvlake od tkanine čistite pomoću usisavača i četke. Uklonite mrlje sredstvom za čišćenje presvlaka.

Tkanine u boji mogle bi izgubiti boju. Tako biste mogli dobiti vidljive razlike u boji, posebno kod svijetlih presvlaka. Mrlje koje se mogu ukloniti i mjesta na kojima se boja izbljedila trebalo bi čim prije očistiti.

Sigurnosne pojaseve čistite mlakom vodom ili sredstvom za čišćenje unutrašnjosti.

Oprez

Zakačite čičak trake (Velcro) jer otvorene čičak trake na odjeći mogu oštetiti presvlaku sjedala. Isto vrijedi i za odjeću s ostrim predmetima, kao što su patentni zatvarači ili pojasevi ili jeans s čavličima.

Plastični i gumeni dijelovi

Plastični i gumeni dijelovi se mogu očistiti istim sredstvom za čišćenje korištenim za karoseriju. Ako je potrebno koristite sredstvo za čišćenje unutrašnjosti. Ne koristite nijedno drugo sredstvo. Posebice izbjegavajte razrjeđivače i benzin. Ne koristite uređaje za čišćenje mlazom pod visokim tlakom.

Servis i održavanje

Opće napomene	175
Servisne informacije	175
Preporučene tekućine, sredstva za podmazivanje i dijelovi	176
Preporučene tekućine i sredstva za podmazivanje	176

Opće napomene

Servisne informacije

Da bi Vaš automobil uvijek ispravno radio, ostao siguran u prometu i zadržao svoju vrijednost, važno je da se svi poslovi održavanja navedeni u servisnoj knjižici obavljaju u intervalima kako su navedeni.

Detaljan, najnoviji plan servisa za vaše vozilo je dostupan u radionici.

Servisni zaslon ⇨ 77.

Servisni intervali - benzinski i CNG motori

Održavanje vašeg vozila je potrebno svakih 30.000 km ili dvije godine, ovisno o tome koji od uvjeta nastupi prvi.

Servisni intervali - dizelski motori

Održavanje vašeg vozila je potrebno svakih 35.000 km ili nakon dvije godine, ovisno o tome koji od uvjeta nastup prvi, osim ako je na informacijskom centru vozača naznačeno drugačije ⇨ 89.

Kraći servisni interval može vrijediti u slučaju većih opterećenja vozila, kao primjerice kod vozila taksi službe ili policijskih vozila.

Servisni zaslon ⇨ 77.

Međunarodni servisni intervali

Održavanje Vašeg vozila je potrebno svakih 20.000 km ili nakon 1 godine, što god prije nastupi, osim ako je na zaslonu servisa naznačeno drugačije.

Međunarodni plan servisa vrijedi za:

Albanija, Bjelorusija, Bosna i Hercegovina, Gruzija, Makedonija, Moldova, Crna Gora, Srbija, Ukrajina.

Servisni zaslon ⇨ 77.

Potvrde

Potvrda servisa se bilježi u Servisnoj i jamstvenoj knjižici. Servisna radionica upisuje datum i kilometražu i potvrđuje žigom i potpisom.

Provjerite je li Servisna i jamstvena knjižica pravilno ispunjena, jer je dokaz kontinuiranog servisiranja neophodan za zadovoljavanje uvjeta

jamstva ili zahtjeva dobre volje, a također je i korisno prilikom prodaje vozila.

Servisni interval s preostalim vijekom trajanja motornog ulja

Servisni interval se temelji na nekoliko parametara ovisno o uporabi.

Kad motorno ulje treba zamijeniti, kontrolno svjetlo  treperi na sklopu instrumenata ⇨ 87. Ovisno o izvedbi, može se pojaviti poruka upozorenja na zaslonu informacijskog centra vozača ⇨ 87.

Servisni zaslon ⇨ 77.

Preporučene tekućine, sredstva za podmazivanje i dijelovi

Preporučene tekućine i sredstva za podmazivanje

Koristite jedino proizvode koji zadovoljavaju preporučene specifikacije.

Upozorenje

Radni materijali su opasni i mogu biti otrovni. Rukujte pažljivo. Obratite pažnju na informacije navedene na spremnicima.

Motorno ulje

Motorno ulje je označeno prema svojoj kvaliteti i viskozitetu. Kvaliteta je važnija od viskoziteta kada birate koje ćete motorno ulje koristiti. Kvaliteta ulja osigurava čistoću motora, zaštitu od trošenja i kontrolu starenja ulja, dok klasa viskoznosti daje informaciju o debljini uljnog filma u temperaturnom području.

Dexos je najnovija kvaliteta motornog ulja, koja pruža optimalnu zaštitu za benzinske i dizelske motore. Ako nije dostupno, moraju se koristiti druga motorna ulja navedenih kvaliteta. Preporuke za benzinske motore vrijede i za motore na komprimirani prirodni plin (CNG).

Odaberite odgovarajuće motorno ulje temeljem njegove kvalitete i minimalne temperature okoline ⇨ 180.

Nadolijevanje motornog ulja

Motorna ulja raznih proizvođača i marki se mogu miješati sve dok su u skladu sa zahtijevanom kvalitetom i viskozitetom motornog ulja.

Izričito je zabranjena uporaba motornih ulja kvalitete ACEA A1/B1 ili samo A5/B5 jer mogu prouzročiti dugotrajno oštećenje motora u određenim uvjetima rada.

Odaberite odgovarajuće motorno ulje temeljem njegove kvalitete i minimalne temperature okoline ⇨ 180.

Dodatni aditivi za motorno ulje

Korištenje dodatnih aditiva za motorna ulja može prouzročiti oštećenje i obezvrijediti jamstvo.

Viskozitet motornog ulja

SAE klasa viskoziteta daje informaciju o debljini uljnog filma.

Multigrade ulje označavaju dvije oznake, na primjer SAE 5W-30. Prva oznaka, nakon koje slijedi slovo W, označava viskozitet niske temperature dok se druga oznaka odnosi na viskozitet visoke temperature.

Odaberite odgovarajuću klasu viskoziteta ovisno o Vašoj minimalnoj temperaturi u okolini ⇨ 180.

Sve preporučene klase viskoziteta prikladne su za visoke vanjske temperature.

Rashladno sredstvo i antifriz

Koristite isključivo antifriz odobren za vaše vozilo. Kontaktirajte radionicu.

Sustav se tvornički puni rashladnom tekućinom namijenjenom za iznimno visoku razinu zaštite od korozije i smrzavanja do otprilike -28 °C. U

regijama s jako niskim temperaturama tvornički napunjena rashladna tekućina osigurava zaštitu od smrzavanja do otprilike -37 °C. Ova koncentracija mora se održavati tijekom čitave godine.

Korištenje dodatnih aditiva za rashladno sredstvo namijenjeno za dodatnu zaštitu od korozije ili za brtvljenje manjih istjecanja može prouzročiti probleme u radu. Odgovornost za posljedice zbog korištenja dodatnih aditiva za rashladno sredstvo će biti odbijena.

Tekućina za pranje

Koristite samo tekućinu za pranje odobrenu za vozilo kako biste spriječili oštećenja metlica brisača, laka, plastičnih i gumenih dijelova. Kontaktirajte radionicu.

Tekućina kočnica i spojke

Tijekom vremena, tekućina za kočnice upija vlagu koja će smanjiti efikasnost kočnica. Stoga je tekućinu za kočnice potrebno zamijeniti u navedenom intervalu.

Tehnički podaci

Identifikacija vozila	178
Identifikacijski broj vozila	178
Identifikacijska pločica	178
Identifikacija motora	179
Podaci vozila	180
Preporučene tekućine i maziva	180
Podaci o motoru	181
Karakteristike	183
Masa vozila	184
Dimenzije vozila	185
Količine	186
Tlak u gumama	187

Identifikacija vozila

Identifikacijski broj vozila

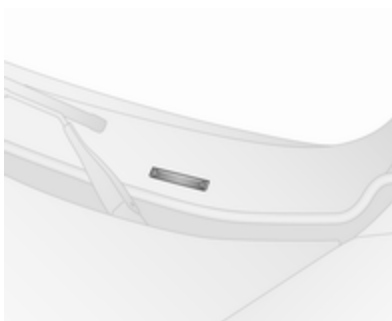

Identifikacijski broj vozila je vidljiv kroz vjetrobran



i na podu iza poklopca na suvozačevoj strani.

Identifikacijska pločica

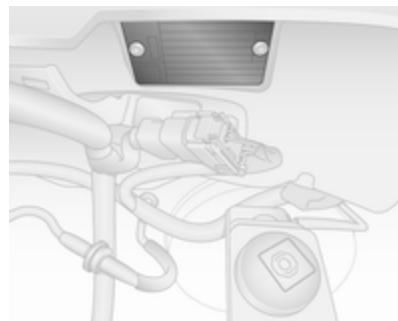

Identifikacijska pločica se nalazi u motornom prostoru, pričvršćena na pregradnom limu.



Podaci na identifikacijskoj pločici:

- 1 : broj odobrenja tipa
- 2 : identifikacijski broj vozila
- 3 : identifikacijski kod vrste vozila
- 4 : klasa najveće dopuštene mase vozila u kg
- 5 : najveća dopuštena kombinirana masa u kg
- 6 : maksimalno dozvoljeno opterećenje prednje osovine u kg
- 7 : maksimalno dozvoljeno opterećenje stražnje osovine u kg

- 8 : vrsta motora
- 9-11 : podaci specifični za vozilo ili specifični za državu

Napomena

Identifikacijska pločica na vašem vozilu može se razlikovati od pokazane ilustracije.

Opterećenje prednje i stražnje osovine zajedno ne smije prekoračiti najveću dopuštenu masu. Na primjer, u slučaju da je opterećenje prednje osovine potpuno iskorišteno, tada se stražnja osovina može opteretiti samo još do najveće dopuštene mase.

Tehnički podaci su određeni u skladnosti s EU normama. Zadržavamo pravo izmjene. Podaci u dokumentima vozila uvijek imaju prednost pred podacima u ovom priručniku.

Identifikacija motora

Broj motora utisnut je na bloku motora.

Tablice tehničkih podataka prikazuju identifikacijski kod motora. Podaci o motoru ⇨ 181.

Kako biste utvrdili odgovarajući motor, potražite snagu motora u EEC Certifikatu sukladnosti koji je isporučen s vozilom ili u drugim nacionalnim dokumentima za registraciju vozila.

Podaci vozila

Preporučene tekućine i maziva

Potrebna kvaliteta motornog ulja

Kvaliteta motornog ulja: Europa

dexos 2 ✓

Za zemlje s međunarodnim servisnim intervalom ⇨ 175 smijete koristiti kvalitete ulja navedene ispod:

Kvaliteta motornog ulja: Međunarodni

dexos 2 ✓

ACEA C3 ✓

ACEA A3/B4 ✓

Klase viskoziteta motornog ulja

Temperatura okoline

do -25 °C SAE 5W-30 ili
SAE 5W-40

ispod -25 °C SAE 0W-30 ili
SAE 0W-40

Podaci o motoru

Prodajna oznaka	1.4	1.4	1.4
Identifikacijski kod motora	1.4i	1.4Turbo	1.4CNG
Zapremina motora [cm ³]	1368	1368	1368
Snaga motora [kW]	70	88	88
pri okr/min	6000	5000	5000
Okretni moment [Nm]	127	206	206
pri okr/min	4500	3000	3000
Vrsta goriva	Benzin	Benzin	Komprimirani prirodni plin / benzin
Oktanski broj RON ¹⁾			
preporučeni	95	95	95
mogući	98	98	98
Plin	–	–	CNG

1) Najlepjica specifična za državu na vratašcima spremnika goriva može imati veću važnost od zahtjeva važećih za motor.

Prodajna oznaka	1.3 Turbo ²⁾	1.3 Turbo ³⁾	1.6 Turbo ²⁾	1.6 Turbo ²⁾
Identifikacijski kod motora	1.3CDTI	1.3CDTI	1.6CDTI	1.6CDTI
Zapremina motora [cm ³]	1248	1248	1598	1598
Snaga motora [kW]	66	70	66	77
pri okr/min	4000	3500	4000	4000

182 Tehnički podaci

Prodajna oznaka	1.3 Turbo ²⁾	1.3 Turbo ³⁾	1.6 Turbo ²⁾	1.6 Turbo ²⁾
Identifikacijski kod motora	1.3CDTI	1.3CDTI	1.6CDTI	1.6CDTI
Okretni moment [Nm]	200	200	290 / 200 ⁴⁾	290
pri okr/min	1500	1500	1500	1500
Vrsta goriva	Diesel	Diesel	Diesel	Diesel

2) Euro 5+.

3) Euro 6.

4) Ručni mjenjač / Automatizirani ručni mjenjač.

Prodajna oznaka	1.6 Turbo ⁵⁾	2.0 Turbo
Identifikacijski kod motora	1.6CDTI	2.0CDTI
Zapremina motora [cm ³]	1598	1956
Snaga motora [kW]	70/74/77/88 ⁶⁾	99
pri okr/min	3500 - 4000	3500
Okretni moment [Nm]	280 - 320	320
pri okr/min	1500 - 1750	1500
Vrsta goriva	Diesel	Diesel

5) Euro 6.

6) Ovisno o kodu izlaza.

Karakteristike

Motor	1.4i	1.4Turbo	1.4CNG
Maksimalna brzina [km/h]	161	172/167 ⁷⁾	172

7) H1/H2.

Motor Euro 5+	1.3CDTI (66 kW)	1.6CDTI (66 kW)	1.6CDTI (77 kW)	2.0CDTI
Maksimalna brzina [km/h]	158/153 ⁸⁾	158/153 ⁸⁾	164/159 ⁸⁾	179/174 ⁸⁾

8) H1/H2.

Motor Euro 6	1.3CDTI (70 kW)	1.6CDTI (70 kW)	1.6CDTI (74 kW)	1.6CDTI (77 kW)	1.6CDTI (88 kW)
Maksimalna brzina [km/h]	159	163/158 ⁹⁾	160/155 ⁹⁾	166/161 ⁹⁾	172/167 ⁹⁾
	161 ¹⁰⁾	167/162 ⁹⁾¹⁰⁾	164/159 ⁹⁾¹⁰⁾	170/165 ⁹⁾¹⁰⁾	176/171 ⁹⁾¹⁰⁾

9) H1/H2.

10) Euro 6 Eco-Pack.

Masa vozila

Masa praznog vozila, osnovni model bez opcijske opreme

Maksimalna dozvoljena nosivost ne smije se prekoračiti. Te se težine nalaze u dokumentima vozila ili na identifikacijskoj pločici ↗ 178.

Duljina	Visina krova	Dostavno vozilo	Combi	Combo Tour
L1	H1	1355-1535	1485-1605	1445-1555
	H2	1365-1565	-	1505-1615
L2	H1	1395-1600	1505-1615	1600-1615
	H2	1535-1600	1715	1615-1675

Opcijska i dodatna oprema povećavaju masu praznog vozila. EC certifikat o sukladnosti navodi masu pojedinog vozila s punim spremnikom.

Informacije o opterećenju ↗ 66.

Dimenzije vozila

Tip	Dostavno vozilo		Kombi / Combo Tour	
	L1	L2	L1	L2
Razmak osovina				
Duljina [mm]	4390	4740	4390	4740
Širina bez vanjskih ogledala [mm]	1850	1850	1850	1850
Širina zajedno s vanjskim ogledalima [mm]	2119	2119	2119	2119
Visina [mm]; Standardni krov (H1) ¹¹⁾	1895	1927	1895	1927
Visina [mm]; Povišeni krov (H2) ¹¹⁾	2125	2125	2125	2125/2115 ¹²⁾
Duljina poda prtljažnika [mm]	1820	2170	1400/991 ¹³⁾	1750/1341 ¹³⁾
Širina prtljažnika [mm]	1230	1230	1230/1166 ¹⁴⁾	1230/1166 ¹⁴⁾
Visina prtljažnika [mm]; Standardni krov (H1)	1305	1305	1305	1305
Visina prtljažnika [mm]; Povišeni krov (H2)	1550	1550	1550	1550
Razmak osovina [mm]	2755	3105	2755	3105
Krug okretanja od rubnika do rubnika [m]	11,2	12,5	11,2	12,5

11) Bez antene.

12) Kombi/Combo Tour.

13) Sa/bez preklopljivih stražnjih sjedala (samo u izvedbi s 5 sjedala).

14) Samo Combo Tour.

Količine

Motorno ulje

Motor	1.4i	1.4Turbo	1.4CNG	1.3CDTI	1.6CDTI	2.0CDTI
uključujući filter [l]	3,0	2,9	2,9	3.2 / 3.9 ¹⁵⁾	4,9	4,9
između MIN i MAX [l]	1,0	1,0	1,0	1,0	1,0	1,0

¹⁵⁾ Euro 5+ / Euro 6.

Spremnik goriva

Benzin/diesel, nominalni kapacitet [l]	60
Prirodni plin CNG, nazivni kapacitet [kg]	16,15 / 22,1 ¹⁶⁾
Benzin, nominalni kapacitet [l]	22

¹⁶⁾ L1 / L2.

Tlak u gumama

Motor	Gume	Udobnost		S punim opterećenjem		
		prednje [kPa/bar] ([psi])	stražnje [kPa/bar] ([psi])	prednje [kPa/bar] ([psi])	stražnje [kPa/bar] ([psi])	
Svi	185/65 R15 88T	250/2,5 (36)	250/2,5 (36)	290/2,9 (42)	290/2,9 (42)	
	185/65 R15 92T	250/2,5 (36)	260/2,6 (38)	290/2,9 (42)	300/3,0 (44)	
	195/65 R15 95T		240/2,4 (35)	240/2,4 (35)	260/2,6 (38)	270/2,7 (39)
				300/3,0 (44) ¹⁷⁾		320/3,2 (46) ¹⁷⁾
						260/2,6 (38) ¹⁸⁾
195/60 R16 C 99/97T	270/2,7 (39)	270/2,7 (39)	270/2,7 (39)	330/3,3 (48)		
				360/3,6 (52) ¹⁷⁾¹⁹⁾		
				280/2,8 (41) ²⁰⁾		

17) Combi.

18) Combo Tour.

19) L2 furgon, sve izvedbe s CNG, i Combo Tour sa 7 sjedala.

20) Combo Tour s 5 sjedala.

Oznake na gumama ⇨ 157.

Informacije stranke

Informacije stranke	188
Izjava o sukladnosti	188
Popravak oštećenja od sudara	188
Bilježenje i tajnost podataka vozila	188
Snimači podataka događaja	188
Identifikacija radijske frekvencije (RFID)	189

Informacije stranke

Izjava o sukladnosti

Sustavi radijskog prijenosa

Ovo vozilo je opremljeno sustavima koji prenose i/ili primaju radio valove koji su podložni Direktivi 2014/53/EU. Ti sustavi sukladni su osnovnim zahtjevima i drugim važećim uvjetima Direktive 2014/53/EU. Preslike originalne Izjave o sukladnosti mogu se pronaći na našoj web stranici.

Popravak oštećenja od sudara

Debljina laka

Zbog tehnika proizvodnje, debljina laka može varirati između 50 i 400 µm.

Stoga, različite debljine laka nisu pokazatelj za popravak oštećenja uslijed sudara.

Bilježenje i tajnost podataka vozila

Snimači podataka događaja

Moduli spremanja podataka u vozilu

Veći broj elektroničkih komponenata vozila sadrže module za spremanje podataka koji privremeno ili trajno spremaju tehničke podatke o stanju vozila, događajima i pogreškama. Općenito, te tehničke informacije dokumentiraju stanje dijelova, modula, sustava ili okruženja:

- radni uvjeti komponenata sustava (napr. razine punjenja)
- poruke o stanju vozila i njegovim komponentama (napr. broj okretaja kotača / brzina vrtnje, usporavanje, bočno ubrzanje)
- disfunkcije i neispravnosti važnih komponenata sustava

- odziv vozila u posebnim situacijama u vožnji (npr. napuhavanje zračnog jastuka, uključivanje sustava regulacije stabilnosti)
- uvjeti okruženja (npr. temperatura)

Ti su podaci isključivo tehnički i pomažu u utvrđivanju i ispravljanju pogrešaka kao i za optimizaciju funkcija vozila.

Profili kretanja, koji označavaju prijeđene rute, ne mogu se izraditi na osnovi tih podataka.

Ako se koriste usluge (npr. radovi popravaka, servisni postupci, jamstveni slučajevi, osiguranje kvalitete), zaposlenici servisne mreže (uključujući proizvođača) mogu pročitati te tehničke informacije iz modul spremanja podataka o događajima i pogreškama pomoću posebnih dijagnostičkih uređaja. Ako je potrebno, više informacija potražite u takvim radionicama. Nakon ispravljanja pogreške, podaci se brišu iz modula spremanja pogrešaka ili se neprestano brišu.

Prilikom korištenja vozila mogu se pojaviti situacije u kojima se tehnički podaci koji se odnose na druge informacije (izvještaj o nesreći, oštećenja vozila, izjave svjedoka i sl.) mogu pridružiti određenoj osobi - po mogućnosti uz pomoć stručnjaka.

Dodatne funkcije koje su ugovorno određene s klijentom (npr. određivanje položaja vozila u slučajevima nužde) omogućuju prijenos posebnih podataka iz vozila.

Identifikacija radijske frekvencije (RFID)

Tehnologija RFID koristi se na nekim vozilima za funkcije poput nadzora tlaka u gumama i zaštitu sustava paljenja. Koristi se i za praktične funkcije poput radiofrekvencijskog daljinskog upravljanja za zaključavanje/otključavanje vrata i pokretanje motora, te za odašiljače ugrađene u vozila za otvaranje garažnih vrata. Tehnologija RFID na Opel vozilima ne koristi i ne bilježi osobne podatke ili poveznice na neke druge Opel sustave koji sadrže osobne informacije.

Kazalo pojmova

A	
Aktiviranje zračnog jastuka.....	89
Akumulator	144
Alat	156
Alat vozila.....	156
ASR (regulator protiv proklizavanja).....	127
Automatizirani ručni mjenjač	120
Automatsko isključivanje goriva	95, 114
Automatsko zaključavanje.....	89
Autostop.....	115
AUX utičnica.....	73
B	
Bilježenje i tajnost podataka vozila.....	188
Blokada motora	28, 88
Bočna svjetla.....	98
Bočni pokazivači smjera	150
Bočni zračni jastuci	52
Brave za dijete	24
Brisač/sustav pranja stražnjeg prozora	70
Brisač/sustav pranja vjetrobrana .	70
Brojač dnevno prijeđenih kilometara	75
Brojač kilometara	75
Broj ključa.....	19
Brzinomjer	75
C	
Car Pass	20
Cilindri brave.....	19
CNG.....	186
Č	
Čujni zvukovi upozorenja.....	95
D	
Daljinski upravljač.....	20
Datum.....	89
Deaktiviranje zračnog jastuka	52, 82, 89
Dimenzije vozila	185
Dizalica vozila.....	156
Dovod zraka	111
Držači šalica	60
Dubina šare	160
Dugo svjetlo	88, 99
E	
Eco način rada (E).....	123
Električni prozori	30
Električni sustav.....	152
Električno podešavanje	29
Elektronička kontrola stabilnosti	84, 128
Elektronička kontrola stabilnosti (ESC).....	84
Elektronički programi vožnje	123

Elektronički sustav kontrole klime	108
ESC (elektronička kontrola stabilnosti).....	128

F

Fiksni otvori za provjetravanje ...	111
Filtar krutih čestica.....	85, 118
Filtar za pelud	111
Filter čestica.....	118

G

Glasnoća.....	89
Gorivo.....	132
Gorivo za benzinske motore	132
Gorivo za dizelske motore	132
Gorivo za rad s prirodnim plinom	133
Greška	124
Grijani retrovizori	30
Grijanje	39
Grijanje sjedala.....	39
Grijanje stražnjeg prozora	32

H

Halogenska prednja svjetla	147
----------------------------------	-----

I

Identifikacija motora.....	179
Identifikacija radijske frekvencije (RFID).....	189
Identifikacijska pločica	178

Identifikacijski broj vozila	178
Indikatori.....	75
Informacije o opterećenju	66
Informacije za prvu vožnju.....	6
Informacijski centar vozača.....	89
Informacijski zasloni.....	89
Isključivanje sustava vozila	114
Isključivanje vozila.....	80, 95
ISOFIX sigurnosni sustavi za dijete	58
Ispuh motora	118
Izbornik postavki.....	89
Izjava o sukladnosti.....	188

J

Jezik.....	89
------------	----

K

Karakteristike	183
Katalizator	119
Klima uređaj	107
Klizna bočna vrata.....	25
Klizna vrata	25
Ključevi	19
Ključevi, brave.....	19
Kočnice	124, 144
Kočni sustav	83
Količine	186
Komplet za popravak gume	161
Kontrola brzine	89, 129
Kontrola klime	15

Kontrola osvjetljenja ploče s instrumentima	102
Kontrola vozila	112
Kontrole.....	69
Kontrole na kolu upravljača	69
Kontrolna svjetla.....	78
Kontrolno svjetlo kvara	82
Konveksni oblik	29
Korištenje ovog priručnika	3
Kotači i gume	157
Kretanje	17
Krovne šipke.....	61
Krovni nosač	65
Krovni nosači.....	66
Kutija s osiguračima ploče s instrumentima	155
Kutija s osiguračima u motornom prostoru	154
Kvar.....	170

L

Lanci za snijeg	161
Lumbalni oslonac.....	36

M

Masa vozila	184
Masa vozila s punim spremnikom	66
Mehaničke brave na vratima.....	21
Mijenjanje brzina.....	84
Mjenjač	16, 83
Mjerač broja okretaja	75

Mjerač goriva	76
Mjerači.....	75
Mjerač temperature rashladnog sredstva motora	77
Mjerna jedinica.....	89
Mjesta postavljanja sigurnosnog sustava za dijete	55
Motorno ulje	141, 176, 180, 186
Multifunkcijski prikaz.....	89

N

Nadglavna konzola	60
Najveća dopuštena masa vozila... 66	
Nasloni za glavu	34
Naslon za ruku.....	39
Niska razina goriva	87
Niska razina motornog ulja	87
Njega izgleda.....	171
Njega unutrašnjosti	173
Njega vanjštine	171

O

Ogledalo u unutrašnjosti.....	30
Opasnost, upozorenje i oprez	4
Opće napomene	136
Opće upozorenje.....	80, 95, 114
Oprema i modifikacije vozila	139
Osigurači	152
Osvjetljenje ploče s instrumentima	152
Osvjetljenje prtljažnika.....	103

Osvjetljenje unutrašnjosti.....	89, 102
Otključavanje vozila	6
Otvorena vrata	89
Otvori za provjetravanje.....	110
Oznaka zračnog jastuka.....	47
Oznake guma	157

P

Papučice.....	112
Parkiranje	18, 117
Parkirna kočnica	125
Pepeljare	74
Podaci o motoru	181
Podaci vozila.....	180
Podesivi otvori za provjetravanje 110	
Podešavanje kola upravljača ... 9, 69	
Podešavanje naslona za glavu	8
Podešavanje ogledala	8
Podešavanje sjedala	7, 36
Podešavanje snopa prednjih svjetala	99
Podsjetnik za sigurnosni pojas ... 81	
Pojasevi.....	44
Pokazivač smjera	81
Poklopac motora	140
Poklopci kotača	161
Pokretanje i rukovanje.....	113
Pokretanje motora	113, 120
Pokretanje spojnim kabelom	168
Položaji kontakt brave	113

Položaj sjedala	36
Poluga mjenjača	121
Pomoć pri kočenju	126
Pomoć pri kretanju na uzbrdici	84, 126
Pomoć pri parkiranju	130
Popravak oštećenja od sudara... 188	
Poruke sustava za gorivo.... 95, 114	
Potrošnja goriva.....	89
Potrošnja goriva - CO ₂ emisija . . 136	
Pražnjenje iz filtra za gorivo	88
Predgrijanje	85
Prednja sjedala.....	36
Prednja svjetla.....	98
Prednja svjetla pri vožnji u inozemstvu	99
Prednja svjetla za maglu	101
Prednje sjedalo suvozača Položaj za stol.....	38
Preklapanje.....	38
Prednje spremište.....	60
Prednji zračni jastuci	51
Pregled ploče s instrumentima ... 10	
Prekidač svjetala	98
Prekidač za odabir goriva	76
Prekid dovoda goriva pri vožnji s oduzetim gasom	115
Preklapanje sjedala	38, 40, 42
Preklapanje suvozačevog sjedala 38	
Prekrivač prtljažnika	62

Preporučene tekućine i maziva .	180
Preporučene tekućine i sredstva za podmazivanje	176
Prerada vozila na kraju radnog vijeka	140
Presvlake.....	173
Pretinac za rukavice	60
Priključak za prikolicu	136
Priključci za napajanje	73
Prilagodljivi prekrivač prtljažnika.....	62, 66
Prirodni plin.....	186
Pritisak guma	157
Probušena guma.....	164
Promjena veličine guma i kotača	160
Protuprovalni sustav zaključavanja	28
Provjere vozila.....	140
Provjetravanje.....	106
Prozori.....	30
Prtljažnik	26
Punjenje goriva	133
Putno računalo.....	89, 96
R	
Radio info.....	89
Rashladno sredstvo i antifriz.....	176
Rashladno sredstvo motora	142
Redovito korištenje klima uređaja	111

Regulator protiv proklizavanja (ASR).....	127
Rešetka.....	61
Rešetka u teretnom prostoru.....	64
Retrovizori s mogućnošću preklapanja	29
Rezervni kotač	165
Ručna kočnica.....	125
Ručni mjenjač	119
Ručni način rada	123
Ručni prozori	30
Ručno podešavanje	29
Ručno smanjenje zaslijepljenosti	30

S

Sat.....	71, 89
Savjeti za vožnju.....	112
Servis	111, 175
Servisne informacije	175
Servisni zaslon	77, 89
Signali skretanja i promjene trake	100
Sigurnosni pojas	8
Sigurnosni pojasevi	44
Sigurnosni pojas u tri točke	45
Sigurnosni sustavi za dijete	54
Sigurnosni sustav za djecu za stražnje prozore.....	30
Sigurnost vozila.....	28
Simboli	4

Sirena	13, 69
Sjedala u drugom redu	40
Sjedala u trećem redu	42
Sklop instrumenata	75
Snimači podataka događaja.....	188
Specifični podaci vozila	3
Spremanje vozila.....	139
Spremišta.....	59
Spremište.....	59
Spremište ispod sjedala	61
Spremište na ploči s instrumentima.....	59
Spremnik goriva.....	186
Središnje visoko postavljeno kočno svjetlo	150
Središnje zaključavanje	23
Standardni prikaz.....	89
Stražnja polica za pakete.....	62
Stražnja sjedala	40
Stražnja svjetla	149
Stražnja vrata	25
Stražnje spremište.....	61
Stražnje svjetlo za maglu	89, 101
Stražnji prozori	32
Sustav grijanja i provjetravanja .	106
Sustavi detekcije predmeta.....	130
Sustavi kontrole klime.....	106
Sustavi kontrole vožnje.....	127, 128
Sustavi pranja i brisanja	14

Sustav isključivanja goriva... 80,	
95, 114	
Sustavi za pomoć vozaču..... 129	
Sustavi zaštite za dijete..... 54	
Sustav kontrole proklizavanja 127	
Sustav kontrole tlaka u gumama. . 86	
Sustav nadzora pritiska u	
gumama 158	
Sustav protiv blokiranja kotača .. 124	
Sustav protiv blokiranja kotača	
(ABS) 83	
Sustav punjenja 82	
Sustav stop-start..... 88, 115	
Svjetla upozorenja..... 75	
Svjetla u unutrašnjosti 102	
Svjetla za maglu 148	
Svjetla za vožnju po danu..... 89, 99	
Svjetla za vožnju unatrag 101	
Svjetlo prednjeg pokazivača	
smjera..... 147	
Svjetlo registarske pločice 150	
Svjetlo za izlazak 104	
Svjetlo za maglu 89	
Š	
Štitnici za sunce 32	
T	
Tehnički podaci..... 181	
Tekućina kočnica 144	
Tekućina kočnica i spojke..... 176	

Tekućina servo upravljača..... 143	
Tekućina za pranje 143	
Temperatura..... 89	
Temperatura okoline 71	
Temperatura rashladnog	
sredstva motora 85	
Teret..... 66	
Teret na krovu..... 66	
Tlak motornog ulja 86	
Tlak u gumama 187	
Trošenje kočnih pločica..... 83	

U

Udaljenost do sljedećeg servisa... 89	
Ugradnja sjedala..... 42	
Uhodavanje novog vozila 113	
Uključivanje svih pokazivača	
smjera 100	
Ultrazvučna pomoć pri	
parkiranju 84, 130	
Ulje, motor..... 176, 180	
Unutarnja svjetla 151	
Upaljač za cigarete 74	
Upozorenje..... 95	
Upozorenje prednjim svjetlima 99	
Upravljanje..... 112	
Upravljanje prozorima izvana..... 30	
Uređaj za pranje prednjih svjetala 71	
USB priključak..... 73	

Ušice za učvršćenje gornjeg	
remena 58	
Ušice za učvršćenje tereta 64, 66	
Utovar..... 38, 40, 42	
Uvod 3	

V

Vađenje sjedala..... 42	
Vanjska ogledala..... 29	
Vanjska svjetla 12, 98	
Vanjsko svjetlo 88	
Vjetrobran..... 30	
Vozne karakteristike i savjeti za	
vožnju 136	
Vrata..... 25, 26	
Vrata prtljažnika..... 26	
Vršenje rada 140	
Vuča..... 136, 170	
Vuča prikolice 137	
Vučenje nekog drugog vozila 170	
Vučenje vozila 170	

Z

Zamagljeni poklopci svjetala 101	
Zamijenite motorno ulje 87	
Zamjena kotača 164	
Zamjena metlice brisača 145	
Zamjena žarulje 146	
Zaslom mjenjača 78, 120	
Zaštita od pražnjenja	
akumulatora 105	

Zaustavljanje motora.....	80
Zimske gume	157
Zračni jastuci	47
Zračni jastuci i zatezači pojaseva	81
Zvukovi upozorenja	95
Zvukovi upozorenja za ograničenje brzine.....	89
Zvuk upozorenja.....	89
Zvuk upozorenja podsjetnika za sigurnosni pojas.....	89

www.opel.com

Copyright by ADAM OPEL AG, Rüsselsheim, Germany.

Informacije sadržane u ovom izdanju vrijede od datuma navedenog u nastavku. Adam Opel AG pridržava pravo izmjena tehničkih specifikacija, značajki i dizajna vozila na koja se odnose informacije navedene u ovom izdanju, kao i promjena samog izdanja.

Izdanje: svibanj 2016, ADAM OPEL AG, Rüsselsheim.

Tiskano na papiru bijeljenom bez klora.

ID-OCBDOLSE1605-hr

