

INSIGNIA

Priručnik za Infotainment



Sadržaj

Navi 900 IntelliLink	5
R 4.0 IntelliLink	87



Navi 900 IntelliLink

Uvod	6
Osnovno korištenje	14
Radio	31
Eksterni uređaji	36
Navigacija	42
Prepoznavanje govora	61
Telefon	67
Često postavljena pitanja	78
Kazalo pojmova	82

Uvod

Opće napomene	6
Funkcija za zaštitu od krađe	7
Pregled elemenata upravljanja	8
Korištenje	11

Opće napomene

Infotainment sustav vam pruža vrhunski sustav za informacije i zabavu u automobilu.

Pomoću FM, AM ili DAB radio funkcija možete registrirati velik broj postaja na raznim stranicama s favoritima.

Možete čak i registrirati glazbene brojeve, telefonske brojeve, adrese odredišta ili postavke tona na stranicama s favoritima.

Možete priključiti vanjske memorijske uređaje za podatke na Infotainment sustav kao daljnje audio izvore; bilo putem kabla bilo putem Bluetootha®.

Navigacijski sustav s dinamičkim planiranjem rute će vas pouzdano voditi do odredišta i ako želite automatski će izbjegavati zastoje u prometu ili druge probleme u prometu.

Infotainment sustav je dodatno opremljen portalom za telefon, koji omogućava udobnu i sigurnu uporabu telefona u vozilu.

Pomoću funkcije projiciranja telefona možete upravljati pojedinim aplikacijama na pametnom telefonu putem Infotainment sustava.

Putem aplikacije za kupovanje, možete preuzimati dodatne aplikacije u infotainment sustav.

Osim toga, Infotainment sustav možete koristiti pomoću komandi na upravljaču ili putem sustava prepoznavanja govora.

Dobro osmišljene i oblikovane komande, zaslon osjetljiv na dodir te jasni prikazi, omogućavaju vam jednostavnu i intuitivnu kontrolu sustava.

Napomena

Ovaj priručnik opisuje sve opcije i značajke dostupne za razne Infotainment sustave. Neki opisi, uključujući one za funkcije zaslona i izbornika, možda se ne odnose na vaše vozilo zbog različite izvedbe modela, specifikacija zemlje, posebne opreme ili dodatne opreme.

Važne informacije o upravljanju i sigurnosti prometa

⚠ Upozorenje

Vozite sigurno cijelo vrijeme. Infotainment sustavom rukujte samo ako prometni uvjeti omogućuju sigurnu uporabu.

U interesu sigurnosti, može biti prikladno zaustaviti vozilo prije rukovanja infotainment sustavom (primjerice za unose adresa).

⚠ Upozorenje

Uporaba navigacijskog sustava ne oslobađa vozača od odgovornosti za pravilno, oprezno ponašanje u prometu na cesti. Uvijek se pridržavajte važećih prometnih propisa.

⚠ Upozorenje

U nekim područjima jednosmjerne ulice i druge ceste i ulazi (npr. pješačke zone) u koje vam nije dozvoljeno skretanje nisu označeni na mapi. U takvim područjima Infotainment sustav može dati upozorenje koje morate prihvatiti. Ovdje morate obratiti posebnu pažnju na jednosmjerne ulice, ceste i ulaze za koje vam nije dozvoljena vožnja.

Radio prijem

Radio prijem može biti poremećen statičkim smetnjama, bukom, izobličenjem ili gubitkom prijema zbog:

- promjene udaljenosti u odnosu na odašiljač
- višepojasnog prijema zbog reflektiranja
- zasjenjenja

Funkcija za zaštitu od krađe

Infotainment sustav opremljen je elektroničkim sigurnosnim sustavom u svrhu zaštite od krađe.

Stoga infotainment sustav radi samo u vašem vozilu i za kradljivca je beskoristan.

Pregled elemenata upravljanja

Središnji zaslon s kontrolama



1	Prikaz/zaslon osjetljiv na dodir	14
2	Informacije o modulu OnStar s Wi-Fi povezivanjem i o povezivanju vruće točke s drugim uređajem	11
3	BACK Pritisak: povratak na prethodni zaslon/izbornik	
4	▶▶ Radio: kratki pritisak: prijelaz na sljedeću postaju; dugi pritisak: traženje prema gore	31
	Vanjski uređaji: kratki pritisak: prebacivanje na sljedeći zapis; dugi pritisak: brzo premotavanje prema naprijed	37
5	⏏ Ako je isključeno: kratki pritisak: uključivanje napajanja	11

Ako je uključeno: kratki pritisak: isključivanje zvuka sustava; dugi pritisak: isključivanje napajanja

11

Zakrenite: podesi glasnoću ...

11

6 **◀◀**

Radio: kratki pritisak: prijelaz na prethodnu postaju; dugi pritisak: traženje prema dolje

31

Vanjski uređaji: kratki pritisak: prebacivanje na prethodni zapis; dugi pritisak: brzo premotavanje unatrag

37

7 **🏠**

Kratki pritisak: prikaz početnog zaslona

Dugi pritisak: početak projekcije telefona

Kontrole na kolu upravljača

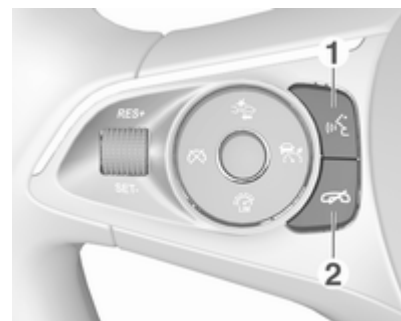

1 **🗨️**

Kratki pritisak: prihvaćanje telefonskog poziva

71

ili uključivanje prepoznavanja glasa

61

ili prekid upita i izravno izgovaranje

61

Dugi pritisak: aktiviranje glasovnog upravljanja (ako to telefon podržava)

61

2 

- Pritisak: završetak/
odbijanje poziva 71
- ili isključivanje
prepoznavanja glasa 61
- ili aktiviraj/deaktiviraj
funkciju potpunog
stišavanja 11

Opis svih ostalih kontrola potražite u priručniku za vlasnika.



1 

Pritisak: prikaz izbornika za odabir aplikacije; povratak na sljedeću višu razinu izbornika u informacijskom centru vozača (pogledajte donje slike)

2 

Kratki pritisak: odabir stavke izbornika u informacijskom centru vozača

Dugi pritisak: brzo kretanje po dugačkom popisu kontakata u informacijskom centru vozača

3 

Pritisak: potvrda odabira u informacijskom centru vozača

4 

Pritisak: prikaz posebnog glavnog izbornika aplikacije u informacijskom centru vozača

5  11

Pritisak prema gore: pojačavanje glasnoće

Pritisak prema dolje: smanjivanje glasnoće

6 ▴ / ▾

Radio: pritisnite za odabir sljedeće / prethodne omiljene stavke u informacijskom centru vozača 18

Medij: pritisnite za odabir sljedećeg / prethodnog zapisa u informacijskom centru vozača 37

Informacijski centar vozača (srednja razina):



Informacijski centar vozača (gornja razina):

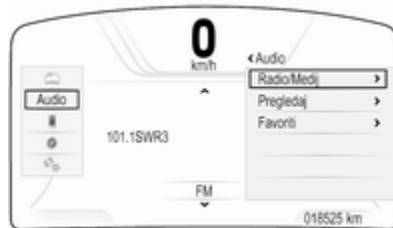

Informacijski centar vozača u gornjoj razini omogućuje promjenu dva različita načina prikaza (tema), **Putovanje i Sport**.

Gornja slika prikazuje temu **Putovanje** (način promjene teme koja se prikazuje potražite u priručniku za vlasnika).

Korištenje

Uključivanje/isključivanje Infotainment sustava

Kratko pritisnite \odot . Nakon uključivanja infotainment sustava zadnji odabrani izvor postaje aktivan.

Automatsko isključivanje

Ako ste Infotainment sustav uključili pritiskanjem \odot kod isključenog kontakta, ponovno se automatski isključuje nakon 10 minuta.

Podešavanje glasnoće

Okrenite \odot .

Aktualna postavka je prikazana na zaslonu.

Kad je sustav Infotainment uključen, postavljena je zadnja odabrana glasnoća ako je ta glasnoća manja od maksimalne glasnoće pri uključivanju ↻ 27.

Automatsko podešavanje glasnoće

Kada je aktivirano automatsko podešavanje glasnoće ovisno o brzini ↻ 27, glasnoća se automatski prilagođava kako bi se kompenzirala buka ceste i prolaska vjetra za vrijeme vožnje.

Potpuno stišavanje

Za potpuno stišavanje izvora zvuka, nakratko pritisnite ⏻.

Za ponovno poništenje potpunog stišavanja: okrenite ⏻ ili ga kratko pritisnite.

Načini rada

Radio

Pritisnite 📶 i odaberite **AUDIO** na početnom zaslonu. Odaberite **RADIO** na interakcijskoj traci za odabir.

Za detaljan opis radio funkcija ↻ 31.

Eksterni uređaji

Pritisnite 📶 i odaberite **AUDIO** na početnom zaslonu. Više puta zaredom odaberite **MEDIJI** na interakcijskoj traci za odabir.

Za detaljan opis priključivanja i upotrebe eksternih uređaja ↻ 36.

Navigacija

Pritisnite 📶 i odaberite **NAV** na početnom zaslonu.

Prikazuje se navigacijska karta prikazujući područje oko trenutne lokacije.

Za detaljan opis funkcija navigacije ↻ 42.

Telefon

Prije početka upotrebe portala telefona potrebno je uspostaviti vezu između Infotainment sustava i mobilnog telefona.

Za detaljan opis pripreme i uspostavljanja Bluetooth veze između Infotainment sustava i mobilnog telefona ↻ 67.

Ako je spojen mobilni telefon, pritisnite 📶, a zatim odaberite **TELEFON** na početnom zaslonu.

Prikazuje se glavni izbornik telefonskog portala.

Za detaljan opis korištenja mobilnog telefona putem Infotainment sustava ↻ 71.

Projeciranje telefona

Za prikaz određenih aplikacija vašeg pametnog telefona na Infotainment sustavu, povežite svoj pametni telefon.

Pritisnite 📶 i zatim odaberite **PROJEKCIJA** na početnom zaslonu.

Ovisno o povezanom pametnom telefonu, prikazuje se glavni izbornik s raznim aplikacijama koje možete odabrati.

Za detaljan opis ↻ 39.

Dučan aplikacija

Za preuzimanje dodatnih aplikacija u infotainment sustav, odaberite **SHOP**.

Za detaljan opis ↻ 40.

OnStar

Za prikaz izbornika s OnStar Wi-Fi postavkama odaberite **OnStar**.

Detaljan opis potražite u priručniku za vlasnika.

Osnovno korištenje

Osnovno korištenje	14
Rad izbornika	16
Tipkovnice	17
Omiljene stavke	18
Kontakti	22
Postavke tona	26
Postavke glasnoće	27
Postavke sustava	27

Osnovno korištenje

Središnji zaslon ima površinu osjetljivu na dodir koja omogućuje izravnu interakciju sa zaslonom.

↩ gumb na zaslonu

Za povratak na sljedeću višu razinu izbornika, odaberite ↩.

Gumb za izlaz

Za napuštanje trenutno aktivnog izbornika, odaberite **Izlaz**.

Biranje ili aktiviranje tipke na zaslonu ili stavke izbornika

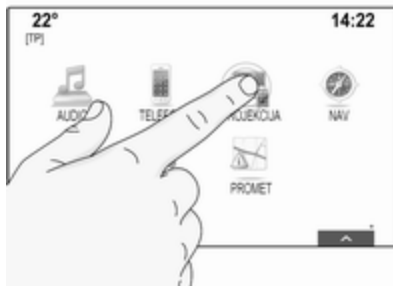

Dodirnite gumb na zaslonu ili stavku izbornika.

Aktivirana je pripadajuća funkcija sustava ili je prikazana poruka ili je prikazan podizbornik s dodatnim opcijama.

Napomena

U sljedećim poglavljima radni koraci za biranje i aktiviranje tipke na zaslonu ili stavke izbornika putem zaslona osjetljivog na dodir bit će opisani kao "...odaberite <naziv tipke>/<naziv stavke>".

Pomicanje stavki



Dodirnite i držite element koji želite pomaknuti sve dok se oko ikona ne prikaže okvir. Pomaknite prst na željeno mjesto i otpustite element.

Napomena

Održavajte stalan pritisak i pomičite prst konstantnom brzinom.

Sve druge stavke se preuređuju.

Pritisnite  na kontrolnoj ploči kako biste izašli iz načina rada za uređivanje.

Napomena

U sljedećim poglavljima radni koraci za pomicanje elementa na zaslону putem zaslona osjetljivog na dodir bit će opisani kao "...povucite...ikonu do..." ili "...povucite...stavku izbornika do...".

Kretanje kroz popise



Ako ima više dostupnih stavki od onih koje se prikazuju na zaslону, možete se kretati po popisu.

Kako biste se kretali kroz popis stavki izbornika možete i:

- Postaviti prst bilo gdje na zaslону i pomicati ga prema gore ili dolje.

Napomena

Održavajte stalan pritisak i pomičite prst konstantnom brzinom.

- Dodirnite  ili  na vrhu ili dnu trake za pomicanje.

- Prstom pomaknuti klizač na alatnoj traci prema gore ili dolje.
- Na abecednom složenim popisima dodirnuti dotično slovo na okomitoj tipkovnici. Popis će prijeći na odgovarajuće mjesto na popisu.

Kako biste se vratili na vrh popisa, dodirnite naslov popisa.

Napomena

U sljedećim poglavljima radni koraci za pomicanje do stavke popisa putem zaslona osjetljivog na dodir bit će opisani kao "...pomicanje do <naziv stavke>".

Rad izbornika

Početni zaslون



Početni zaslون prikazuje se na središnjem zaslونu.

Svim instaliranim aplikacijama možete pristupiti s početnog zaslona.

Za personalizaciju početnog zaslona, povucite ikonu koju želite pomaknuti na njezino novo mjesto. Otpustite ikonu kako biste je spustili na odgovarajuće mjesto. Pritisnite  na kontrolnoj ploči kako biste izašli iz načina rada za uređivanje.

Napomena

Ako je dostupna druga početna stranica, ikone možete postaviti na obje stranice. Povucite ikonu na desni rub zaslona kako biste prelistali na sljedeću stranicu.

Ladica s aplikacijama



Ladica s aplikacijama nalazi se na gornjem srednjem dijelu zaslona i njoj možete pristupiti iz svih glavnih izbornika.

U ladicu s aplikacijama mogu se spremati tri do pet ikona aplikacije.

Neke se ikone aplikacije dinamično prilagođavaju trenutnoj situaciji, npr. označavanjem propuštenog telefonskog poziva.

Traku aplikacije možete personalizirati pomicanjem stavku u i iz područja trake aplikacije.

Interakcijska traka za odabir

Interakcijska traka za odabir nalazi se na dnu zaslona i njoj možete pristupiti iz svih glavnih izbornika.



Pomoću interakcijske trake za odabir, možete promijeniti različite prikaze u jednoj aplikaciji ili provoditi radnje

specifične za aplikaciju, primjerice pokrenuti sesiju prepoznavanja govora.

Da biste prikazali interakcijsku traku za odabir dok nije prikazana na zaslону, odaberite **^** na dnu zaslona.

Poruke

U slučaju događaja sustava, a prije provođenja funkcije sustava ili zbog vanjskih poticaja kao što je dolazni poziv možda će se pojaviti poruka.

Odaberite jednu od dostupnih opcija.

Ako zanemarite poruku, većina poruka će se automatski ukloniti nakon određenog perioda.

Upozorenja koja se ne uklanjaju automatski ostaju na zaslону sve dok ih ne prihvatite ili dok poticaj prestane biti važeći.

Tipkovnice

Tipkovnica

Tipkovnica sa slovima:



Tipkovnica sa simbolima:



Ovisno o trenutno aktivnoj aplikaciji ili funkciji, izbornik tipkovnice prikazuje se različito.

Za prebacivanje na tipkovnicu sa simbolima, odaberite **Sym**.

Za prebacivanje na tipkovnicu sa slovima, odaberite **ABC**.

Unos znakova

Za unos znaka dodirnite odgovarajući gumb na zaslону. Znak unosite nakon otpuštanja.

Dodirnite i držite gumb sa slovom na zaslону za prikaz odgovarajućih slova u skočnom izborniku slova. Otpustite i zatim odaberite željeno slovo.



Kako biste potvrdili unos, na zaslonu odaberite odgovarajući gumb za potvrdu.

Funkcija automatskog završavanja

Nakon što jednom unesete slijed znakova, on će se spremi u sustav i može se ponovno pozvati pomoću funkcije automatskog završavanja.

Čim se unese jedan znak (slovo ili broj), funkcija automatskog završavanja postaje aktivna. Svaki sljedeći znak koji se unosi provjerava se postupkom provjere i tako se smanjuje popis podudarnosti za automatsko završavanje.

Odaberite ✓ pored znakova koje ste unijeli, za prikaz popisa svih podudarnosti za automatsko završavanje.

Napomena

Iznad gumba ✓ prikazuje se broj dostupnih opcija. Mijenja se sukladno broju pronađenih podudarnosti.

Odabir odgovarajuće stavke s popisa. Tipkovnica se ponovno prikazuje uz prikaz odgovarajućeg unosa popisa u polju za unos.

Uređivanje teksta

Za postavljanje pokazivača dodirnite odgovarajuće mjesto na tekstu. Unesite promjene.

Ovisno o aplikaciji, odaberite X kako biste izbrisali jedan uneseni znak. Za brisanje svih znakova dodirnite i držite X.

Odaberite odgovarajući gumb za potvrdu unosa.

Velika i mala slova znakova

U većini slučajeva mogu se unijeti samo velika slova.

Ako je dostupno raspoznavanje veličine znakova, na zaslonu se prikazuje još jedan gumb, **Promijeni**.

Kako biste uključili funkciju promjene i napisali samo jedno veliko slovo, odaberite **Promijeni**.

Funkcija se automatski isključuje nakon unosa jednog slova.

Tipkovnica s brojkama

Ako je potrebno unijeti samo broj ili PIN kod, prikazat će se tipkovnica s brojevima. Ovisno o trenutno aktivnoj

aplikaciji ili funkciji, izbornik tipkovnice s brojevima prikazuje se različito.



Detaljan opis načina unošenja znakova i promjene unesenog teksta potražite u gornjim odjeljcima.

Omiljene stavke

Mnogo različitih informacija mogu se spremi kao omiljene stavke, npr.:

- radijske postaje
- glazbeni zapisi
- albumi ili izvođači
- telefonski brojevi
- odredišta i rute

- Točke interesa
- unosi kontakata
- postavke tona
- aplikacije početnog zaslona



Dostupno je 60 posebnih omiljenih lokacija koje se prikazuju kao pet favorita u jednom redu.

Mogu se prikazati u obliku jednog reda ili tri reda.

Ako je omiljena lokacija zauzeta, tipka omiljenog zaslona prikazuje tekst naljepnice omiljenog favorita. Ako je omiljena lokacija prazna, označava se broj položaja omiljene lokacije (1 do 60).

Prikaz omiljenih stavki

Popis omiljenih stavki dostupan je iz svih izbornika.

Za prikaz jednog reda omiljenih stavki dok interakcijska traka za odabir nije prikazana na dnu zaslona:

Odaberite .

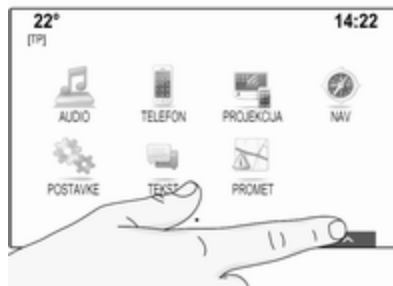

Za prikaz jednog reda favorita kad se na zaslonu prikazuje interakcijska traka za odabir:

Stavite prst na interakcijskoj traci za odabir i pomičite ga gore sve dok jedan red favorita ne bude vidljiv.

Napomena

Održavajte stalan pritisak i pomičite prst konstantnom brzinom.

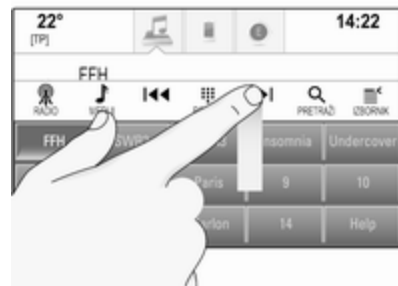

Za prikaz tri reda omiljenih stavki povucite popis omiljenih stavki još malo prema gore.

Kretanje kroz omiljene stranice

Omiljena stranica je vidljiva u obliku jednog reda ili tri reda. Za kretanje po stranicama omiljenih stavki postavite prst bilo gdje na stranici i pomaknite ga ulijevo ili udesno.

Prikazat će se sljedeća ili prethodna stranica favorita.

Napomena

Održavajte stalan pritisak i pomičite prst konstantnom brzinom.

Kad dođete do početka ili kraja stranice s favoritima, cijeli popis je omotan.

Napomena

U donjem kutu zaslona indikatori označavaju broj stranica favorita kojima možete pristupiti i koja se stranica trenutno prikazuje. Broj oznaka prilagođava se odabranom prikazu (više stranica u jednom redu, manje stranica u tri reda).

Spremanje omiljenih stavki

Favoriti se mogu spremi s početnog zaslona, aplikacije za zvuk, aplikacije za navigaciju ili aplikacije telefona.

Otkrijte popis favorita i pomaknite se do odgovarajuće stranice s favoritima.

Dodirnite i držite odgovarajući gumb omiljene stavke na zaslonu.

Ako postoji samo jedna stavka koja se može spremi na zaslonu, uključuje se zvučni signal bip i stavka se sprema na odgovarajući gumb na zaslonu.

Ako postoji više od jedne stavke koja se može spremi na zaslonu, stranica s favoritima se minimizira i ponovno se prikazuje prethodno prikazan izbornik. Odaberite stavku koju želite spremi kao favorit. Uključuje se zvučni signal bip i stavka se pohranjuje na odgovarajući gumb na zaslonu.

Nekoliko primjera spremanja favorita dati su u nastavku.

Primjer: Radio postaja

Pritisnite  i odaberite **AUDIO** na početnom zaslonu.

Za aktiviranje željenog valnog područja, uzastopno birajte **RADIO** na interakcijskoj traci za odabir.

Potražite postaju koju želite spremi kao favorit ⇨ 31.

Kako biste spremili ovu postaju kao favorit, otkrijte popis favorita i pomaknite se do odgovarajuće stranice s favoritima.

Dodirnite i držite odgovarajući gumb omiljene stavke na zaslonu sve dok se ne uključi zvučni signal bip. Postaja se sprema kao omiljena.

Primjer: Album

Pritisnite  i odaberite **AUDIO** na početnom zaslonu. Uzastopno birajte **MEDIJI** na interakcijskoj traci za odabir, dok željeni audio izvor ne bude aktivan.

Odaberite **PRETRAŽI**, za aktiviranje izbornika za pregledavanje, i zatim odaberite **ALBUMI** ⇨ 37.

Kako biste spremili jedan od albuma kao favorit, otkrijte popis favorita i pomaknite se do odgovarajuće stranice s favoritima.

Dodirnite i držite odgovarajući gumb omiljene stavke na zaslonu. Stranica s favoritima je minimizirana i ponovno se prikazuje popis albuma.

Odaberite album koji želite spremi kao favorit. Odabrani album se sprema kao omiljeni.

Primjer: Odredište

Pritisnite  i odaberite **NAV** na početnom zaslonu.

Odaberite **CILJ**, odaberite **NEDAVNI** na interakcijskoj traci za odabir i zatim dodirnite željeno odredište s popisa ↻ 49.

Da biste adresu spremili kao omiljenu stavku, otkrijte popis omiljenih stavki i idite do dotične stranice omiljenih stavki.

Dodirnite i držite odgovarajući gumb omiljene stavke na zaslonu. Odabrana adresa se sprema kao omiljena.

Primjer: Telefonski broj

Pritisnite ☰ i odaberite **TELEFON** na početnom zaslonu.

Odaberite **TIPKOVNICA** i unesite broj koji želite pozvati ↻ 71.

Kako biste spremili ovaj broj kao favorit, otkrijte popis favorita i pomaknite se do odgovarajuće stranice s favoritima.

Dodirnite i držite odgovarajući gumb omiljene stavke na zaslonu. Broj se sprema kao omiljeni.

Dohvaćanje omiljenih stavki

Prikažite stranicu omiljenih stavki (pogledajte gore) i pomaknite se na željenu stranicu omiljenih stavki (ako je potrebno).

Napomena

Nedostupni favoriti su zasivljeni.

Odaberite odgovarajući gumb omiljene stavke na zaslonu. Ovisno o vrsti odabranog favorita, reproducira se radio postaja ili pjesma, uspostavlja se telefonski poziv, izračunava se ruta ili se pokreće aplikacija.

Napomena

Aktivan favorit je označen.

Uređivanje favorita

Odaberite opciju **POSTAVKE** na početnom zaslonu, **Radio**, a zatim **Upravljanje favoritima**. Prikaz popisa favorita u tri reda će se pojaviti, a opcije uređivanja će se prikazati na interakcijskoj traci za odabir.



Promjena naziva favorita

Pomaknite se do odgovarajuće stranice omiljenih stavki.

Odaberite favorit koji želite urediti.

Odaberite **PREIMENUJ**.

Otvora se tipkovnica uz prikaz teksta omiljene stavke u polju unosa i u području pregleda oznake.

Unesite novi tekst oznake i odaberite **Spremi**. Vratit ćete se na stranicu s favoritima.

Odaberite ^ na dnu zaslona kako biste otkrili interakcijsku traku za odabir, a zatim odaberite **UČINJENO** kako biste se vratili na izbornik s postavkama.

Brisanje favorita

Pomaknite se do odgovarajuće stranice omiljenih stavki.

Odaberite favorit koji želite izbrisati.

Odaberite **IZBRIŠI**. Izbrisat će se favorit i svi pridruženi podaci.

Za povratak na izbornik postavki, odaberite **UČINJENO**.

Pomicanje favorita

Pomaknite se do odgovarajuće stranice omiljenih stavki.

Povucite favorit koji želite pomaknuti u novi položaj.

Kako biste spremili favorit na mjesto drugačije od stranice s favoritima koja je trenutno vidljiva, povucite ga do simbola < ili > na vrhu stranice s favoritima. Popis će se početi pomicati. Kako biste zaustavili pomicanje, vratite se na područje stranice s favoritima.

Odaberite **UČINJENO** kako biste potvrdili radnju i vratili se na izbornik s postavkama.

Određivanje broja prikazanih favorita

Pritisnite  i odaberite **POSTAVKE** na početnom zaslonu. Odaberite **Radio** i zatim **Broj prikazanih favorita**.

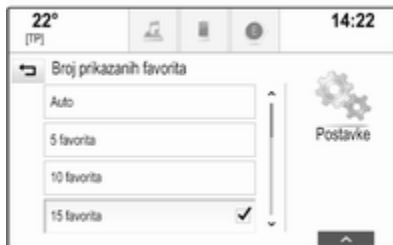

Aktivirajte željeni broj favorita koji će se prikazivati.

Napomena

Ako broj spremljenih favorita prijeđe broj favorita aktiviranih u izborniku postavki, dodatno spremljeni favoriti neće se obrisati, već će se samo sakriti iz prikaza. Mogu se ponovno aktivirati povećanjem broja prikazanih favorita.

Kontakti

Putem Infotainment sustava možete pristupiti dvama popisima kontakata:

- popisi kontakata preuzeti s Bluetooth uređaja ili drugih vanjskih izvora
- popis kontakata vozila

Napomena

Na popis kontakata vozila može se spremiti maksimalno 1000 kontakata. Nema ograničenja za preuzete popise kontakata.

Popis kontakata koji se prikazuju nakon prvog pristupa razlikuje se ovisno o aktivnoj aplikaciji i povezanim uređajima.

Promjena izvora

Za prikaz popisa kontakata pritisnite , aktivirajte aplikaciju za telefon ili navigaciju i nakon toga odaberite **KONTAKTI** na interakcijskoj traci za odabir.

Odaberite **Promijeni popis kontakata** na desnoj strani zaslona. Prikazuje se popis svih dostupnih izvora kontakata. Trenutno aktivan popis kontakata označen je s ✓.

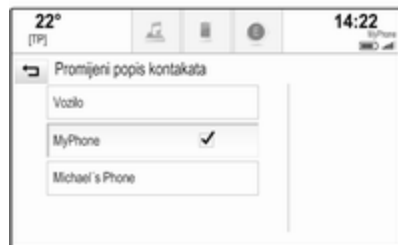

Odaberite željeni popis kontakata. Prikazuje se odgovarajući popis.

Napomena

Sustav pamti popis odabran u aplikaciji. Prilikom ponovnog unosa popisa kontakata iz ove aplikacije, ponovno se prikazuje prethodno odabran popis.

Upotreba popisa kontakata

Za prikaz popisa kontakata pritisnite , aktivirajte aplikaciju za telefon ili navigaciju i nakon toga odaberite **KONTAKTI** na interakcijskoj traci za odabir.

Aplikacija navigacije:



Aplikacija telefona:



Za prikaz detalja o kontaktu odaberite jedan od unosa s popisa.

Prikaz detalja o kontaktu može sadržavati:

- ime i prezime
- nekoliko telefonskih brojeva
- nekoliko adresa e-pošte
- nekoliko adresa (napr. kućna i poslovna)
- u popisu kontakata vozila: unos kategorije

- u popisu kontakata vozila: polje za napomene
- za unose točaka interesa: informacije o radnim vremenima, jelovnik (npr. restoran), cijene itd.

Napomena

Podaci se unose ovisno o aktivnoj aplikaciji, npr. u aplikaciji telefona telefonski brojevi se prvi prikazuju.

Odaberite željeni unos.

Dodavanje novih kontakata

Kako biste dodali informacije iz izbornika aplikacije u popis kontakata vozila, otvorite odgovarajuću aplikaciju.

Aplikacija navigacije: Odaberite ili unesite određište ↷ 49. Prikazuju se pojedinosti o određištu. Odaberite **Spremi**. Prikazat će se izbornik.

Aplikacija telefona: Odaberite **NEDAVNI**. Odaberite + pored telefonskog broja koji želite dodati na popis kontakata. Prikazat će se izbornik.

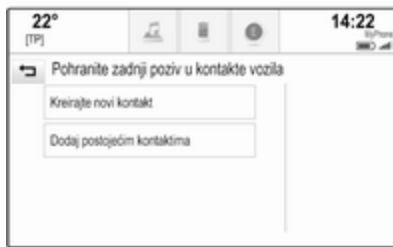

Odaberite jednu od opcija.

Kreirajte novi kontakt

Prikazuje se izbornik odabira kategorije podataka.

Odaberite odgovarajuću kategoriju podataka za informacije koje želite spremiti, npr. poslovna adresa ili mobilni telefon. Prikazuju se pojedinosti o kontaktu.

Napomena

Kategorije podataka predstavljene u novom izborniku odgovaraju informacijama koje želite spremiti, npr. ako je ta informacija adresa, na popisu se prikazuju isključivo vrste adresa.

Dovršite unos i odaberite **Spremi** kako biste spremili kontakt.

Dodaj postojećim kontaktima

Prikazuje se popis kontakata vozila. Odaberite željeni kontakt.

Prikaz detalja o kontaktima javlja se zajedno s informacijama koje treba dodati zasebno s desne strane zaslona.

Odaberite odgovarajuću kategoriju podataka za informacije koje želite spremiti, npr. poslovna adresa ili mobilni telefon.

Ako odaberete postojeću kategoriju podataka, postojeće informacije će se prebrisati.

Za spremanje nove informacije, odaberite **Spremi**.

Uređivanje kontakata

Za uređivanje kontakta, otvorite popis kontakata vozila. Odaberite željeni unos kontakta na popisu kontakata vozila.

Odaberite **Uredi kontakt** na desnoj strani zaslona.



Prikazuje se prikaz za uređivanje.

Promjena informacija

Odaberite polje koje želite promijeniti. Ovisno o odabranom polju, prikazat će se tipkovnica sa slovima ili brojevima.

Unesite promjene ⇨ 17.

Odaberite **Spremi** u prikazu detalja o kontaktu kako biste spremili vaše izmjene.

Dodavanje novih informacija

Odaberite polje u koje želite dodati dodatne informacije.

Ako želite stvoriti novo polje za već postojeću kategoriju podataka, napr. broj drugog mobilnog telefona, odaberite + u odgovarajućem polju podataka.

Napomena

Gumb + prikazuje se samo ako je moguće dodati više informacija za tu kategoriju podataka.

Ovisno o odabranom polju, prikazat će se tipkovnica sa slovima ili brojevima ⇨ 17.

Unesite nove podatke i odaberite gumb ispred polja za unos.

Odaberite **Spremi** u prikazu detalja o kontaktu kako biste spremili vaše izmjene.

Brisanje kontakata

Brisanje pojedinačnog kontakta

Za brisanje pojedinog kontakta, otvorite popis kontakata vozila. Odaberite željeni unos kontakta na popisu kontakata vozila.

Odaberite **Uredi kontakt** na desnoj strani zaslona.

Kako biste izbrisali unos kontakta i sve pridružene informacije, odaberite **Izbrisi**. Prikazuje se poruka potvrde. Potvrdite poruku. Unos je izbrisan.

Brisanje cijelog popisa kontakata vozila

Za brisanje cijelog popisa kontakata vozila otvorite popis kontakata vozila.

Odaberite **Promijeni popis kontakata** na desnoj strani zaslona. Prikazat će se popis svih dostupnih izvora kontakata. Trenutno aktivan popis kontakata označen je s ✓.

Odaberite gumb – pored **Vozilo**. Prikazuje se poruka potvrde.

Potvrdite poruku za brisanje popisa.

Sortiranje popisa kontakata

Prema zadanim postavkama popis se prikazuje abecednim redom prema imenima. Ako ime nije dostupno, umjesto toga prikazuje se prezime. Ako ime i prezime nisu dostupni, jedan od unesenih znakova koristi se kao kriterij za sortiranje.

Redosljed sortiranja može se promijeniti ako su ime i prezime spremljeni u dva različita polja.

Za promjenu redosljeda sortiranja, odaberite **Uredi**.

Odaberite željeni redosljed sortiranja. Popis se sukladno tome ponovno sortira.

Postavke tona

U izborniku postavki tona mogu se postaviti karakteristike tona. Izborniku se može pristupiti sa svakog glavnog izbornika za audio.

Napomena

Prilagođeni komplet postavki tona može se spremiti kao favorit. Za detaljan opis ↷ 18.

Za otvaranje izbornika s postavkama tona, odaberite **IZBORNİK** u odgovarajućem glavnom izborniku zvuka. Odaberite **Postavke zvuka**.

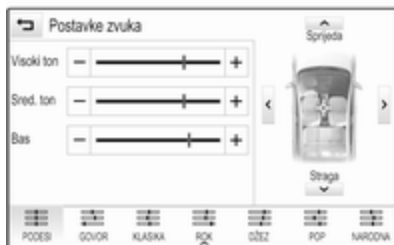

Visoki tonovi

Putem ovih postavki istaknite ili potisnite visoke frekvencije iz audio uređaja.

Podesite postavku dodirivanjem – ili + više puta.

Umjesto toga klizač možete pomaknuti na traku postavki.

Srednje područje

Putem ovih postavki istaknite ili potisnite srednje frekvencije iz audio izvora.

Podesite postavke dodirivanjem – ili + više puta.

Umjesto toga klizač možete pomaknuti na traku postavki.

Duboki tonovi

Putem ovih postavki istaknite ili potisnite duboke frekvencije iz audio uređaja.

Podesite postavke dodirivanjem – ili + više puta.

Umjesto toga klizač možete pomaknuti na traku postavki.

Balans i regulator jačine

Na slici s desne strane izbornika odredite točku u putničkom prostoru koja ima najbolji zvuk.

Za podešavanje postavki dodirnite ^, v, < i >.

Za brzu promjenu zvuka između prednjih i stražnjih zvučnika, odaberite **Srijeda** ili **Straga** na vrhu i dnu sheme vozila.

Načini rada ekvilizatora

Odaberite jedan od gumba na interakcijskoj traci za odabir kako biste optimizirali ton posebne vrste glazbe.

Odaberite **PODESI** ako želite sami odrediti postavke tona.

Postavke glasnoće

Maksimalna glasnoća pri pokretanju

Pritisnite  i odaberite **POSTAVKE** na početnom zaslonu.

Krećite se kroz popis i odaberite **Radio** i zatim **Maksimalna početna glasnoća**.

Dodirnite – ili + za namještanje željene glasnoće.

Automatsko podešavanje glasnoće

Pritisnite  i odaberite **POSTAVKE** na početnom zaslonu.

Krećite se kroz popis i odaberite **Radio** i zatim **Automatska glasnoća**.

Za podešavanje stupnja prilagodbe glasnoće postavite **Automatska glasnoća** na jednu od dostupnih opcija.

Isključiti: nema povećanja glasnoće s porastom brzine.

Visoka: maksimalno povećanje glasnoće s porastom brzine.

Glasnoća obavijesti o prometu

Za podešavanje glasnoće obavijesti o stanju u prometu postavite željenu glasnoću dok sustav emitira obavijest o stanju u prometu. Sustav nakon toga pohranjuje dotičnu postavku.

Postavke sustava

Različite postavke i prilagođavanje Infotainment sustava mogu se provesti putem aplikacije **POSTAVKE**.



Vrijeme i datum

Pritisnite  i odaberite **POSTAVKE** na početnom zaslonu.



Odaberite **Vrijeme i datum**.

Podešavanje vremena

Odaberite **Postavi vrijeme** kako biste ušli u odgovarajući podizbornik.



Odaberite **Auto post.** na dnu zaslona. Uključite **Uključeno - RDS** ili **Isključeno - ručno**.

Ako je odabrana opcija **Isključeno - ručno**, podesite sate i minute dodirivanjem  ili .

Dodirnite **12-24 h** na desnoj strani na zaslonu kako biste odabrali način prikaza vremena.

Ako odaberete format od 12 sati, prikazat će se treći stup za AM i PM postavljanje. Odaberite željenu opciju.

Postavite datum

Odaberite **Postavi datum** kako biste ušli u odgovarajući podizbornik.

Napomena

Ako se informacije o datumu javljaju automatski, ova stavka izbornika nije dostupna.

Odaberite **Auto post.** na dnu zaslona. Uključite **Uključeno - RDS** ili **Isključeno - ručno.**

Ako je odabrana opcija **Isključeno - ručno**, datum podesite dodirivanjem \wedge ili \vee .

Prikaz sata

Odaberite **Zaslon sata** kako biste ušli u odgovarajući podizbornik.

Za isključenje prikaza digitalnog sata u izbornicima, odaberite **Isključi.**

Jezik

Pritisnite \wedge i odaberite **POSTAVKE** na početnom zaslonu.

Krećite se kroz popis i odaberite **Jezik.**

Napomena

Jezik koji je trenutno aktivan označen je s \checkmark .

Krećite se kroz popis i odaberite željeni jezik.

Način parkiranja

Ako je način parkiranja aktivan, svi zasloni vozila su zaključani i u sustavu ne mogu raditi nikakve promjene.

Napomena

Poruke koje se odnose na vozilo i stražnju kameru ostaju omogućene.

Zaključavanje sustava

Pritisnite \wedge i odaberite **POSTAVKE** na početnom zaslonu.

Krećite se kroz popis i odaberite **Mod za zaključavanje.** Prikazat će se tipkovnica.



Unesite četveroznamenasti kod i odaberite **Unos.** Tipkovnica s brojevima se ponovno prikazuje.

Za potvrdu prvog unosa ponovno unesite četveroznamenasti kod i odaberite **Zaključano.** Sustav je zaključan.

Otključavanje sustava

Uključite Infotainment sustav. Prikazat će se tipkovnica.



Unesite odgovarajući četveroznamenkasti kod i odaberite **Otključavanje**. Sustav je otključan.

Zaboravljeni PIN kod

Kako biste vratili PIN kod na zadanu postavku, kontaktirajte ovlaštenu servisnu radionicu.

Zaslon

Pritisnite  i odaberite **POSTAVKE** na početnom zaslonu.

Krećite se kroz popis i odaberite **Zaslon**.



Način rada

Odaberite **Mod** kako biste ušli u odgovarajući podizbornik.

Ovisno o uvjetima vanjskog osvjetljenja, odaberite **Dan** ili **Noć**.

Ako odaberete **Auto**, sustav automatski podešava zaslon.

Kalibriranje zaslona osjetljivog na dodir

Odaberite **Kalibriranje touchscreena** kako biste ušli u odgovarajući podizbornik.



Slijedite upute na zaslonu i dodirnite odgovarajuće točke koje su označene. Zaslon osjetljiv na dodir je kalibriran.

Isključivanje zaslona

Za isključenje zaslona, odaberite **Isključi zaslon**.

Kako biste ponovno uključili zaslon, dodirnite zaslon osjetljiv na dodir ili pritisnite gumb na kontrolnoj ploči.

Vraćanje tvorničkih postavki

Pritisnite  i odaberite **POSTAVKE** na početnom zaslonu.

Krećite se kroz popis i odaberite **Vratite postavke proizvođača**.

Vraćanje postavki vozila

Odaberite **Obnovite postavke vozila** kako biste vratili sve postavke za personalizaciju vozila. Prikazuje se poruka upozorenja.

Odaberite **Obnovi**. Postavke su vraćene na početne vrijednosti.

Brisanje svih privatnih podataka

Odaberite **Poništi sve privatne podatke** kako biste izbrisali sljedeće podatke:

- upareni Bluetooth uređaji
- spremljeni telefonski imenici
- popis kontakata vozila
- popisi odredišta
- favoriti

Prikazuje se poruka upozorenja.

Odaberite **Izbriši**. Podaci su izbrisani.

Vraćanje postavki radija

Odaberite **Obnovite radio postavke** kako biste vratili sljedeće podatke na početne vrijednosti:

- postavke tona
- postavke glasnoće
- postavke govora

- ladica s aplikacijama
- izvori kontakata

Prikazuje se poruka upozorenja.

Odaberite **Obnovi**. Postavke su vraćene na početne vrijednosti.

Informacije o softveru

Pritisnite  i odaberite **POSTAVKE** na početnom zaslону.

Krećite se kroz popis i odaberite **Informacija o softveru**.



Prikazat će se popis brojeva verzije svih stavki koji se nalaze u sustavu.

Ažuriranje sustava

Za ažuriranje Vašeg sustava, kontaktirajte Vašu radionicu.

Radio

Korištenje	31
Traženje postaje	31
Radijski podatkovni sustav (RDS)	32
Digitalno emitiranje zvuka	34

Korištenje

Funkcija radija dio je aplikacije **AUDIO**.



Aktiviranje funkcije radija

Pritisnite  i odaberite **AUDIO** na početnom zaslonu. Odaberite **RADIO** na interakcijskoj traci za odabir.

Odabir valnog područja



Uzastopno birajte **RADIO** kako biste se prebacivali između različitih valnih područja.

Traženje postaje

Automatsko traženje postaje

Za reprodukciju prethodne ili sljedeće postaje, pritisnite  ili .

Ručno traženje postaje

Pritisnite i držite  ili . Otpustite odgovarajući gumb kada približno dosegnete željenu frekvenciju.

Podešavanje postaje

Odaberite **PODESI** na interakcijskoj traci za odabir. Prikazat će se tipkovnica.



Dodirnite polje **Unos frekvencije** i zatim unesite željenu frekvenciju. Potvrdite unos.

Liste postaja

Na popisu postaja na izboru su vam sve postaje čiji prijem je moguć na trenutnom području.

Za prikaz popisa postaja trenutno aktivnog valnog područja, odaberite **PRETRAŽI** na interakcijskoj traci za odabir.

Prikazuje se popis postaja.



Napomena

Istaknuta je postaja koja se trenutno prima.

Krećite se kroz popis i odaberite željenu stavku s popisa.

Liste kategorije

Brojne RDS ⇨ 32 i DAB ⇨ 34 postaje šalju PTY kod, koji označava tip programa kojeg emitiraju (npr. vijesti). Neke postaje mijenjaju i PTY kod ovisno o sadržaju koji se trenutno emitira.

Infotainment sustav memorira ove postaje, sortirane po tipu programa, na odgovarajućoj listi kategorije.

Napomena

Stavka s popisa **Kategorije** dostupna je jedino za FM i DAB valna područja.

Odaberite **IZBORNIK** na interakcijskoj traci za odabir kako biste prikazali dotični izbornik valnog područja i odaberite **Kategorije**.

Prikazuje se popis kategorija vrsti programa koji su trenutno dostupni.

Odaberite željenu kategoriju. Prikazuje se lista postaja koje emitiraju program odabranog tipa.

Odaberite željenu postaju.

Ažuriranje popisa postaja

Ako se postaje memorirane na listi postaja specifičnoj za valno područje više ne mogu primati, odaberite **Ažuriraj popis stanica**.

Napomena

Ako se ažurira lista postaja na specifičnom valnom području, ažurira se i odgovarajuća lista kategorije.

Ažuriraj popis st. se prikazuje na zaslonu sve dok se pretraživanje ne završi.

Radijski podatkovni sustav (RDS)

RDS je usluga FM postaja koja značajno poboljšava pronalaženje željene postaje i njezin prijem bez problema.

Prednosti RDS-a

- Na zaslonu je umjesto frekvencije prikazano ime programa postaje.
- Prilikom traženja postaja infotainment sustav odabire samo RDS postaje.
- Infotainment sustav uvijek odabire najbolju frekvenciju prijema odabrane postaje putem AF-a (alternativna frekvencija).
- Ovisno o postaji koja se prima, Infotainment sustav prikazuje radio tekst koji sadrži npr. informacije o aktualnom programu.

RDS postavke

Ako želite konfigurirati opcije RDS postavki, aktivirajte funkciju radija, a zatim odaberite FM valno područje. Odaberite **IZBORNİK** na interakcijskoj traci za odabir kako biste prikazali FM izbornik.

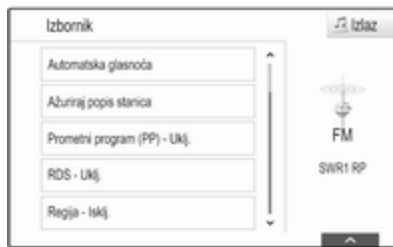

RDS

Postavite **RDS - Uklj.** ili **RDS - Isklj.**

Program s informacijama o stanju u prometu (TP)

Postaje s uslugama prometnog radija su RDS postaje koje šalju vijesti o prometu. Ako je uključena usluga obavijesti o stanju u prometu, trenutno aktivna funkcija se prekida tijekom trajanja obavijesti o prometu.

Ako je usluga pružanja obavijesti o stanju o prometu aktivna, na gornjoj liniji svih glavnih izbornika prikazuje se **[TP]**. Ako aktualna postaja ili multimedija koja se reproducira nije postaja s uslugama prometnog radija,

prikazuje se **[]** i automatski započinje traženje sljedeće dostupne radio postaje s uslugama prometnog radija. Čim se pronađe postaja koja ima uslugu pružanja obavijesti o stanju u prometu, **[TP]** se označava. Ako se ne pronađe nijedna postaja s obavijestima o stanju u prometu, na zaslonu se ostaje prikazivati **[]**.

Ako se obavijesti o stanju u prometu emitiraju na odgovarajućoj postaji s obavijestima o stanju u prometu, prikazat će se poruka.

Ako želite prekinuti objavu i vratiti se na prethodno uključenu funkciju, isključite upozorenje.

Postavite **Prometni program (PP) - Uklj.** ili **Prometni program (PP) - Isklj.**

Regija

RDS postaje ponekad emitiraju regionalno različite programe na različitim frekvencijama.

Ako je regionalizacija uključena, biraju se alternativne frekvencije s istim regionalnim programom po potrebi. Ako je regionalizacija

isključena, alternativne frekvencije postaja se odabiru bez obzira na regionalne programe.

Postavite **Regija - Uklj.** ili **Regija - Isklj.**

Digitalno emitiranje zvuka

DAB emitira radijske postaje digitalno.

Prednosti DAB-a

- DAB postaje su označene imenom programa umjesto frekvencije emitiranja.
- Putem značajke DAB, nekoliko se radijskih programa (servisa) može emitirati na jednom ansamblu.
- Osim visoke kvalitete digitalnih audio servisa, DAB također može slati podatke povezane s programom i mnogo drugih podatkovnih servisa uključujući informacije o putovanju i prometu.

- Sve dok dani DAB prijemnik može primati signal koji šalje postaja za emitiranje (čak i ako je signal vrlo slab), osigurana je reprodukcija zvuka.
- U slučaju slabog prijama, glasnoća se automatski smanjuje kako bi se izbjegao izlaz neprijatnih šumova.

Ako je DAB signal preslab da bi ga prijemnik interpretirao, prijem se prekida u potpunosti. To se može izbjeći uključivanjem značajke **DAB na DAB Spajanje** i/ili **DAB na FM Spajanje** u izborniku DAB (pogledajte u nastavku).

- Smetnje koje uzrokuju postaje koje su na bliskoj frekvenciji (fenomen koji je tipičan za AM i FM prijem) se ne događaju se kod DAB-a.

- Ako se DAB signal reflektira od prirodnih prepreka ili zgrada, kvaliteta prijema je poboljšana, dok je AM ili FM prijem u takvim slučajevima značajno oslabljen.
- Kada je DAB prijem omogućen, FM tuner Infotainment sustava ostaje uključen u pozadini i neprekidno traži FM radijske postaje s najboljim prijemom. Ako je uključena značajka TP ↻ 32, emitiraju se informacije o stanju u prometu FM radijske postaje čiji je prijem najbolji. Isključite funkciju TP ako ne želite da FM objave o stanju u prometu prekidaju DAB prijem.

DAB postavke

Ako želite konfigurirati opcije DAB postavki, aktivirajte funkciju radija, a zatim odaberite DAB valno područje. Za prikaz DAB izbornika odaberite **IZBORNIK** na interakcijskoj traci za odabir.

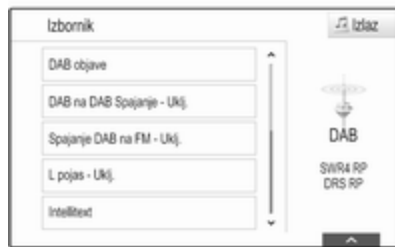

DAB obavijesti

Osim glazbenih programa, mnoge DAB postaje emitiraju i obavijesti različitih kategorija. Ako aktivirate neke ili sve kategorije, DAB usluga koja se trenutno prima prekida se nakon objave tih kategorija.

Odaberite **DAB objave** za prikaz popisa DAB kategorija.

Odaberite željene kategorije.

Odabrane kategorije označene su s **✓**.

Napomena

DAB obavijesti se mogu primati samo ako je aktivirano DAB valno područje.

DAB do DAB povezivanja

Ako je ova funkcija uključena, uređaj se prebacuje na isti servis (program) na drugom DAB ansamblu (ako je dostupno) kada je DAB signal previše slab da bi ga prijemnik primio.

Postavite **DAB na DAB Spajanje - Uklj.** ili **Dab na DAB Spajanje - Isklj..**

DAB do FM povezivanja

Ako je ova funkcija aktivirana, uređaj se prebacuje na odgovarajuću FM postaju aktivne DAB usluge (ako je dostupna) kada je DAB signal previše slab da bi ga prijemnik primio.

Postavite **Spajanje DAB na FM - Uklj.** ili **DAB na FM Spajanje - Isklj..**

L pojas

Ako je **L pojas** aktivno, Infotainment sustav prima dodatni frekvencijski raspon. Frekvencije L pojasa uključuju zemaljski i satelitski radio (1452 - 1492 MHz).

Postavite **L pojas - Uklj.** ili **L pojas - Isklj..**

Intellitext

Funkcija **Intellitext** omogućuje prijem dodatnih informacija poput najava, financijskih informacija, sportskih vijesti, vijesti i sl.

Odaberite jednu od kategorija i odaberite posebnu stavku za prikaz detaljnih informacija.

Eksterni uređaji

Opće informacije	36
Reprodukcija zvuka	37
Reprodukcija filmova	38
Korištenje aplikacija pametnog telefona	39
Korištenje aplikacija	40

Opće informacije

USB priključak za priključivanje vanjskih uređaja nalazi se u središnjoj konzoli.

Napomena

USB priključak uvijek morate održavati čistim i suhim.

USB priključak

U USB priključak možete priključiti MP3 uređaj, USB uređaj ili pametni telefon.

Infotainment sustav može reproducirati glazbene datoteke i videozapise s tih uređaja.

Ako su povezani putem USB priključka, navedenim se uređajima može upravljati putem komandi i izbornika Infotainment sustava.

Napomena

Infotainment sustav ne podržava sve pomoćne uređaje. Popis kompatibilnih uređaja potražite na našem web-mjestu.

Priključivanje/odvajanje uređaja

Priključite USB uređaj u USB priključak.

Napomena

Ako priključite USB uređaj koji se ne može pročitati, prikazat će se odgovarajuća poruka o greški i Infotainment sustav će se automatski prebaciti na prethodnu funkciju.

Za odvajanje USB uređaja, odaberite drugu funkciju i nakon toga izvadite USB memorijski uređaj.

Oprez

Izbjegavajte odvajanje uređaja tijekom trajanja reprodukcije. To bi moglo oštetiti uređaj ili sustav Infotainment.

Bluetooth

Uređaji koji podržavaju Bluetooth glazbene profile A2DP i AVRCP požete povezati na Infotainment sustav bežično.

Infotainment sustav može reproducirati glazbene datoteke s tih uređaja.

Priključivanje/odvajanje uređaja

Za detaljan opis o Bluetooth povezivanju ↪ 68.

Upravljanje Bluetooth uređajem

Za promjenu povezanog Bluetooth uređaja odaberite **IZBORNİK** na interakcijskoj traci za odabir.

Odaberite **Upravljanje Bluetooth uređajima** za prikaz popisa uređaja.

Za detaljan opis ↪ 68.

Formati datoteka

Podržani su samo uređaji formatirani u sustave datoteka FAT32, NTFS i HFS+.

Napomena

Neke se datoteke možda neće ispravno reproducirati. Tome bi mogao biti razlog različiti format snimanja ili stanje datoteke.

Datoteke s internetskih dućana na koje se primjenjuje upravljanje digitalnim pravima (DRM) ne mogu se reproducirati.

Infotainment sustav može reproducirati sljedeće audio i filmske datoteke spremljene na eksternim uređajima.

Audio datoteke

Formati audio datoteka koji se mogu reproducirati su MP3, WMA, AAC, M4A i AIF.

Tijekom reprodukcije datoteke s informacijama s oznakom ID3, Infotainment sustav može prikazati informacije, npr. o naslovu pjesme i izvođaču.

Datoteke filmova

Formati datoteka s filmovima koji se mogu reproducirati su AVI, MPG, MP4, XVID i WMV.

Općenite kombinacije audio i video zapisa za mobilne uređaje uglavnom su podržani.

Reprodukcija zvuka

Pokretanje reprodukcije

Ako je nije priključen, priključite uređaj ↪ 36.

Pritisnite  i odaberite **AUDIO** na početnom zaslonu.

Više puta zaredom odaberite **MEDIJI** na interakcijskoj traci za odabir kako biste aktivirali željeni medijski izvor.

Primjer: USB glavni izbornik.



Funkcijske tipke

Pauziranje reprodukcije

Za pauziranje reproduciranja, odaberite **II**.

Za nastavak reproduciranja, odaberite **▶**.

Preskakanje na prethodnu ili sljedeću pjesmu

Za reprodukciju prethodnog ili idućeg zapisa, odaberite tipke ◀◀ ili ▶▶.

Brzo premotavanje prema naprijed ili prema natrag

Dodirnite i držite ◀◀ ili ▶▶ za brzo premotavanje naprijed ili natrag.

Umjesto toga klizač možete pomaknuti na vremensku traku (dostupno samo za USB).

Funkcija pretraživanja

Za prikaz zaslona za pretraživanje, odaberite **PRETRAŽI** na interakcijskoj traci za odabir.



Odaberite **LISTA IZVOĐ, IZVOĐAČI, ALBUMI, PJESME, ŽANROVI** ili **VIŠE**. **VIŠE** sadrži dodatne kategorije: **Prikaz mape, Podcast, Audio knjige, Video** i **Skladatelji**.

Pomičite se kroz kategorije sve dok ne pronađete željenu pjesmu. Odaberite pjesmu koju želite reproducirati.

Redoslijed reprodukcije

Ako je **Miješanje** aktivno, sve pjesme na aktivnom uređaju reproducirat će se nasumično.

Napomena

Kod reprodukcije s USB-uređaja, funkcija nasumične reprodukcije ovisi o odabranom načinu rada filtra za reprodukciju pjesama, napr. prema albumu, izvođaču, žanru.

Za prikaz dotičnog audio izbornika odaberite **IZBORNİK** na interakcijskoj traci za odabir.

Postavite **Promiješaj - Uklj** ili **Promiješaj - Isklj..**

Reprodukcija filmova

Pokretanje reprodukcije videozapisa

Priključivanje uređaja ⇨ 36.

Prisnitite 🏠 i odaberite **AUDIO** na početnom zaslonu.

Više puta zaredom odaberite **MEDIJI** na interakcijskoj traci za odabir kako biste aktivirali željeni medijski izvor.

Odaberite **PRETRAŽI** i zatim **VIŠE**. Odaberite **Video** i zatim željenu filmsku datoteku. Reprodukcijski videozapisa se pokreće.

Napomena

Videozapisi mogu se reproducirati samo ako je parkirna kočnica aktivna.



Funkcijske tipke

Pauziranje reprodukcije

Za pauziranje reproduciranja, odaberite **II**.

Za nastavak reproduciranja, odaberite **▶**.

Preskakanje na prethodnu ili sljedeću datoteku

Odaberite **◀◀** ili **▶▶**, za reprodukciju prethodne ili sljedeće filmske datoteke.

Brzo premotavanje prema naprijed ili prema natrag

Dodirnite i držite **◀◀** ili **▶▶** za brzo premotavanje naprijed ili natrag. Umjesto toga klizač možete pomaknuti na vremensku traku.

Izbornik videozapisa

Za prikaz izbornika video-zapisa, odaberite **IZBORNIK** na interakcijskoj traci za odabir.

Korištenje aplikacija pametnog telefona

Aplikacije Apple CarPlay™ i Android™ Auto za projiciranje telefona prikazuju odabrane aplikacije s vašeg pametnog telefona na zaslonu Infotainment sustava i omogućuju izravno rukovanje istima putem kontrola Infotainment sustava.

Kod proizvođača uređaja provjerite je li ova funkcija kompatibilna s vašim pametnim telefonom i je li ova aplikacija dostupna u zemlji u kojoj se nalazite.

Priprema pametnog telefona

Android telefon: Preuzmite aplikaciju Android Auto na svoj pametni telefon iz trgovine Google Play™.

iPhone®: provjerite je li na vašem pametnom telefonu aktiviran Siri®.

Uključivanje projiciranja telefona u izborniku postavki

Pritisnite **☰** i zatim odaberite **POSTAVKE** na početnom zaslonu.

Krećite se po popisu i odaberite **Apple CarPlay** ili **Android Auto** kako bi se prikazao podizbornik.

Provjerite je li dotična aplikacija uključena.

Za prikaz popisa svih uređaja registriranih za ovu funkciju odaberite **Upravljanje uređajima**.

Povezivanje mobilnog telefona

Priključite pametni telefon u USB priključak **↻ 36**.

Pokretanje projiciranja telefona

Za pokretanje funkcije projiciranja telefona pritisnite  i zatim odaberite **PROJEKCIJA**.

Napomena

Ako Infotainment sustav prepozna aplikaciju, ikona aplikacije može se promijeniti u **Apple CarPlay** ili **Android Auto**.

Za pokretanje funkcije umjesto toga možete na nekoliko sekundi pritisnuti .

Prikazana projekcija zaslona telefona ovisi o modelu pametnog telefona i verziji softvera.

Povratak na zaslon Infotainment sustava

Pritisnite .

Korištenje aplikacija

Putem aplikacije **SHOP**, u infotainment sustav možete preuzeti vanjske aplikacije.

Korisnička registracija

Prilikom prvog pokretanja aplikacije **SHOP**, traži se korisnička registracija.

Pritisnite , pa odaberite **SHOP**.

Pratite upute na zaslonu:

1. Pokrenite proces registracije.
2. Unesite svoje ime i prezime.
3. Izaberite svoju zemlju.
4. Prihvatite uvjete uporabe i napomenu o privatnosti.

Napomena

Za čitanje uvjeta uporabe i/ili napomene o privatnosti, prikažite tekst na zaslonu ili ga pošaljite na vaš račun e-pošte.

Po završetku procesa registracije, prikazuje se glavna stranica aplikacije za dućan.

Napomena

Aplikacije iz dućana aplikacija možete preuzeti samo ako je Infotainment sustav spojen na Internet.

Internetska veza

Potrebna je internetska veza bilo putem Wi-Fi Hotspot-a OnStar u vozilu ili vanjskog uređaja, primjerice pametnog telefona.

Pritisnite , zatim odaberite **POSTAVKE**. Odaberite **Wi-Fi** za prikaz Wi-Fi izbornika.

Provjerite je li **Wi-Fi** aktiviran.

Odaberite **Upravljanje Wi-Fi mrežama** za prikaz podizbornika za internetske veze. Odaberite **Dodavanje druge mreže**, za uspostavljanje nove veze. Pratite upute na zaslonu.

Preuzimanje aplikacije

Prije nego što možete koristiti vanjske aplikacije na infotainment sustavu, morate ih preuzeti.

Pritisnite , pa odaberite **SHOP**. Izaberite oznaku za pretraživanje kako biste dobili pristup svim dostupnim aplikacijama za preuzimanje. Odaberite željenu aplikaciju za prikaz njezinog glavnog izbornika, pa zatim pokrenite proces preuzimanja.

Napomena

Aplikacije, koje ste preuzeli kopiranjem u Infotainment sustav, dostupne su i putem početnog zaslona.

Pokretanje aplikacije

Pritisnite , po potrebi listajte stranice početnog zaslona, pa zatim odaberite preuzetu aplikaciju koju želite pokrenuti.



Napomena

Ovisno o preuzetoj aplikaciji, prilikom prvog pokretanja aplikacije možda će biti potrebna registracija.

Brisanje aplikacije

Pritisnite , pa odaberite **SHOP**. Za dobivanje pristupa svim preuzetim aplikacijama, izaberite oznaku za već preuzete aplikacije. Odaberite željenu aplikaciju za prikaz njezinog glavnog izbornika, pa zatim pokrenite proces brisanja.

Aplikacija je izbrisana iz infotainment sustava.

Postavke

Internetska veza

Pritisnite , pa odaberite **SHOP**. Izaberite oznaku za postavke kako biste prikazali izbornik postavki, pa zatim odaberite stavku izbornika mreža.

Aktivirajte željenu mrežu.

Info

Za prikaz informacija o dućanu aplikacija, pritisnite , zatim odaberite **SHOP**. Izaberite oznaku za postavke kako biste prikazali izbornik postavki, pa zatim odaberite stavku izbornika Info.

Uvjeti uporabe i napomena o privatnosti

Za prikaz uvjeta uporabe ili napomenu o privatnosti, pritisnite , zatim odaberite **SHOP**. Izaberite oznaku postavki. Odaberite željenu stavku izbornika.

Ako to želite, možete poslati tekstove na vaš račun e-pošte.

Odaberite **E-Mail** na dnu zaslona. Unesite vašu adresu e-pošte i potvrdite unos. Odgovarajući tekst se proslijeđuje na vaš račun e-pošte.

Resetiranje korisnika

Za brisanje svih unesenih podataka o registraciji, pritisnite , te zatim **SHOP**. Izaberite oznaku postavki za prikaz izbornika postavki, pa zatim resetirajte sve postavke za određenog korisnika.

Navigacija

Opće napomene	42
Korištenje	43
Unos odredišta	49
Vođenje	56

Opće napomene

Navigacijski sustav pouzdano vas vodi do odredišta.

Pri izračunu rute uzima se u obzir trenutna situacija u prometu. U tu svrhu, Infotainment sustav prima obavijesti o prometu za trenutno područje prijema putem RDS TMC-a.

Navigacijski sustav ne može, ipak, uzeti u obzir prometne nezgode, nedavno izmijenjene prometne propise i hazarde ili probleme koji su se iznenada pojavili (npr. radovi na cesti).

Oprez

Uporaba navigacijskog sustava ne oslobađa vozača od odgovornosti za pravilno, oprezno ponašanje u prometu na cesti. Uvijek se moraju poštivati odgovarajući prometni propisi. Ako su upute navigacije u suprotnosti s prometnim propisima, uvijek se primjenjuju prometni propisi.

Funkcioniranje navigacijskog sustava

Položaj i pomicanje vozila otkriva navigacijski sustav preko senzora. Prijedena udaljenost određuje se informacijama mjerača brzine vozila, a okretanja u zavojima žiroskopskim senzorom. Položaj se određuje putem GPS satelita (Sustav globalnog pozicioniranja).

Usporedbom signala sa senzora i digitalnim kartama moguće je odrediti položaj s preciznošću od približno 10 metara.

Sustav će raditi i uz slabi GPS prijem. Međutim, preciznost određivanja položaja bit će smanjena.

Nakon unosa adrese odredišta ili točke interesa (najbliža benzinska postaja, hotel i slično), izračunava se ruta između trenutnog položaja i odabranog odredišta.

Vođenje po ruti se vrši glasovnom uputom i strelicom, kao i uz pomoć prikaza mape u više boja.

Važne informacije

TMC sustav prometnih informacija i dinamičko vođenje po ruti

TMS sustav prometnih informacija prima aktualne prometne informacije s TMS radio postaja. Te se informacije uključuju u izračun ukupne rute. Tijekom ovog procesa, ruta se planira tako da se problemi u prometu povezani s predodabranim kriterijem izbjegavaju.

Ako postoji problem u prometu tijekom aktivnog vođenja po ruti, ovisno o postavkama pojavljuje se poruka ukoliko je potrebno promijeniti rutu.

TMC prometne informacije prikazuju se kao simboli na karti na zaslonu ili kao detaljan opis u izborniku TMC poruka.

Da biste mogli koristiti TMC prometne informacije, sustav mora primati TMC postaje u odgovarajućem području.

TMC postaje mogu se odabrati u navigacijskom izborniku ↗ 43.

Podaci karte

Svi potrebni podaci karte spremaju se u Infotainment sustav. Za ažuriranje softvera karte putem USB priključka obratite se servisnoj radionici.

Korištenje

Za prikaz navigacijske karte, pritisnite  i odaberite **NAV** na početnom zaslonu.

Vođenje po ruti nije aktivno



Trenutačna je lokacija označena krugom sa strelicom okrenutom u smjeru kretanja.

Nakon isteka pribl. 15 sekundi, ladica s aplikacijama i interakcijska traka za odabir će nestati kako bi se mogla prikazati karta preko cijelog zaslona.



Ako želite ponovno prikazati traku aplikacije i interakcijsku traku za odabir, dodirnite bilo koji dio zaslona.

Aktivno vođenje po ruti

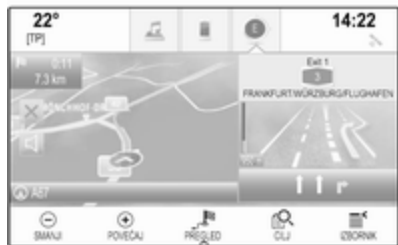

- Prikazuje se prikaz karte.
- Aktivnu rutu označava linija u boji.
- Vozilo u pokretu označava krug.
- Sljedeće skretanje označava simbol strelice s desne strane zaslona.
- Vođenje po prometnoj traci nalazi se s desne strane zaslona.
- Vrijeme dolaska prikazuje se iznad simbola strelice.
- Udaljenost do sljedećeg skretanja prikazuje se ispod simbola strelice.

Upravljanje kartom

Pomicanje

Za kretanje po karti stavite prst na bilo koji dio zaslona i pomičite ga prema gore, dolje, lijevo ili desno, ovisno o smjeru u kojem se želite pomicati.

Karta će se pomicati sukladno položaju prsta i prikazat će novi dio.

Ako se želite vratiti na trenutnu lokaciju, odaberite **RESET** na interakcijskoj traci za odabir.

Centriranje

Dodirnite željenu lokaciju na zaslonu. Karta se centrira oko te lokacije.

Crveni  prikazuje se na odgovarajućoj lokaciji, a na oznaci se prikazuje odgovarajuća adresa.



Ako se želite vratiti na trenutnu lokaciju, odaberite **RESET** na interakcijskoj traci za odabir.

Zumiranje

Ako želite povećati odabranu lokaciju na karti, odaberite **POVEĆAJ**.

Ako želite izaći iz povećanja i prikazati šire područje oko odabrane lokacije, odaberite **SMANJ**.

Tipka za pregled

Tijekom aktivnog vođenja po ruti na interakcijskoj traci za odabir prikazuje je gumb **PREGLED**.

Ako želite prikazati pregled trenutno aktivne rute na karti, odaberite **PREGLED**.

Gumb na zaslonu mijenja se u **RESET**.

Za povratak na normalan pregled, odaberite **RESET**.

Prikaz mape

Način prikaza

Odaberite **IZBORNIK** na interakcijskoj traci za biranje, pa zatim odaberite **Prikaz karte**, za prikaz odgovarajućeg podizbornika.

Odaberite željeni prikaz karte (**3D prikaz**, **Prikaz smjera kretanja**, **Prikaz prema sjeveru**).

Napomena

Umjesto toga možete više puta zaredom odabrati  na traci aplikacije za brzo prebacivanje između različitih prikaza karte (**3D prikaz**, **Prikaz smjera kretanja**, **Prikaz prema sjeveru**).

Audio informacije

Ako je postavljena opcija **Audio informacije - Uklj.**, informacije o postaji, albumu ili pjesmi koja se trenutačno reproducira prikazuju se na karti na zaslonu.

Odaberite **IZBORNIK** na interakcijskoj traci za biranje, pa zatim odaberite **Prikaz karte**, za prikaz odgovarajućeg podizbornika.

Postavite **Audio informacije - Uklj.** ili **Audio informacije - Isklj.**

Način prikazivanja

Odaberite **IZBORNIK** na interakcijskoj traci za biranje, pa zatim odaberite **Prikaz karte**, za prikaz odgovarajućeg podizbornika.

Odaberite **Dnevni / Noćni mod**.

Ovisno o uvjetima vanjskog osvjetljenja, aktivirajte **Dan** ili **Noć**.

Ako želite automatsko podešavanje zaslona, aktivirajte **Auto**.

Prikaz zgrada

Odaberite **IZBORNIK** na interakcijskoj traci za biranje, pa zatim odaberite **Prikaz karte**, za prikaz odgovarajućeg podizbornika.

Zgrade se mogu prikazati u 3D ili običnom prikazu.

Postavite **Zgrade u 3D - Uklj.** ili **Zgrade u 3D - Isklj.**

Funkcija automatskog zumiranja

Odaberite **IZBORNIK** na interakcijskoj traci za biranje, pa zatim odaberite **Prikaz karte**, za prikaz odgovarajućeg podizbornika.

Sustav može uvećati kartu pri posebnim maneuvrima.

Postavite **Autozumiranje - Uklj.** ili **Autozumiranje - Isklj.**

Ikone točaka interesa

Odaberite **IZBORNIK** na interakcijskoj traci za biranje, pa zatim odaberite **Prikaži ikone "Interesne točke"**, za prikaz odgovarajućeg podizbornika.

Ako je **POI ikone** aktivno, točke interesa u blizini trenutne lokacije ili na ruti prikazuju se na karti.

Postavite **POI ikone - Uklj.** ili **POI ikone - Isklj.**

Ako je opcija **POI ikone** postavljena na **Uključ.**, uključite kategorije interesnih točaka koje želite prikazati.

Odaberite **Obriši sve** kako biste poništili odabir svih kategorija.

Informacije o trenutnoj lokaciji

Za prikaz navigacijskog izbornika, odaberite **IZBORNIK** na interakcijskoj traci za odabir.



Odaberite **Trenutna lokacija**, za prikaz odgovarajućeg podizbornika s pojedinostima o najbližim adresama, koordinatama te točkama interesa (↪ 49) u blizini trenutne lokacije.



Najbliža adresa

U ovom podizborniku možete spremiti najbližu adresu u sustav.

Za prikazivanje pregleda detalja odredišta, odaberite **Najbliža adresa**.

Za detaljan opis o načinu spremanja adrese

- određenog kontakta ↪ 22
- u obliku favorita ↪ 18

Točke interesa

Iz ovog podizbornika možete pokrenuti vođenje po ruti do jedne od najbližih točaka interesa.

Odaberite željenu točku od interesa. Prikazuju se pojedinosti o odredištu.

Odaberite **Idi**.

Za detaljan opis o načinu unošenja odredišta ↪ 49.

Upravljanje podacima navigacije

Odaberite **IZBORNIK** na interakcijskoj traci za biranje, pa zatim odaberite **Osobni podaci**.

Prikazuje se popis različitih lokacija za spremanje podataka o aplikaciji navigacije.

Popis kontakata

Odaberite **Kontakti** kako biste prikazali odgovarajući podizbornik.

Kako biste izbrisali sve unose u popis kontakata, odaberite **Izbriši sve unose**. Potvrdite prikazanu poruku za brisanje cijelog popisa kontakata.

Za prikaz načina rada za uređivanje kontakata odaberite **Uredi popis kontakata**.

Za detaljan opis uređivanja popisa kontakata ↪ 22.

Popis nedavnih odredišta

Odaberite **Posljednja destinacija** kako biste prikazali odgovarajući podizbornik.

Kako biste izbrisali sve unose u popis nedavnih odredišta, odaberite **Izbriši sve destinacije**. Potvrdite prikazanu poruku za brisanje cijelog popisa nedavnih odredišta.

Za brisanje pojedinačnih odredišta odaberite **Izbriši pojedine destinacije**. Prikazuje se popis nedavnih odredišta. Odaberite – pored dotičnog odredišta. Potvrdite prikazanu poruku za brisanje odredišta.

Preuzete točke interesa

Odaberite **Moji POI-i** kako biste prikazali odgovarajući podizbornik.

Točke interesa koje su prethodno preuzete u sustav mogu se izbrisati. Ostale točke interesa ostaju u sustavu.

Kako biste izbrisali sve unose u popis kontakata, odaberite **Izbriši sve moje POI**. Potvrdite prikazanu poruku za brisanje cijelog popisa interesnih točaka.

Za brisanje pojedinačnih kategorija odaberite **Izbriši pojedine kategorije** kako biste prikazali popis kategorija interesnih točaka. Odaberite – pored dotične kategorije. Potvrdite prikazanu poruku za brisanje kategorije.

Prijenos podataka o odredištu na USB uređaj

Za kasniju upotrebu, npr. u drugim vozilima, možete spremi popis kontakata vozila i prethodno preuzete interesne točke na USB uređaj (pogledajte "Stvaranje i preuzimanje korisnički definiranih interesnih točaka" u nastavku):

Odaberite **Učitati pohranjene lokacije**.

Popis kontakata i podaci točaka interesa spremaju se na priključeni USB uređaj u mape "F:\myContacts" ili "F:\myPOIs", gdje "F:\" predstavlja osnovnu mapu USB uređaja.

Napomena

Ta se funkcija smije provesti samo je priključen USB uređaj s dovoljno memorijskog prostora.

Funkcija automatskog završavanja

Za brisanje popisa unosa odredišta korištenih za funkciju automatskog završavanja odaberite **Izbriši automatsko upotpunjavanje**.

Preuzimanje podataka o kontaktima

Podatke s popisa kontakata vozila možete koristiti i u Infotainment sustavima drugih vozila:

Informacije o prijenosu podataka na USB uređaj potražite u gornjem odjeljku "Prijenos podataka o odredištu na USB uređaj".

Povežite USB uređaj s Infotainment sustavom drugog vozila ↗ 36.

Prikazuje se poruka koja nalaže potvrđivanje preuzimanja.

Nakon potvrde, podaci o kontaktima preuzimaju se na Infotainment sustav.

Preuzeti kontakti mogu se odabrati putem izbornika **KONTAKTI** ↗ 22.

Stvaranje i preuzimanje korisnički određenih točaka interesa (Moji POI-i)

Osim unaprijed zadanih točaka interesa koje su već spremljene u Infotainment sustav, možete stvoriti i korisnički zadane točke interesa koje ispunjavaju osobne zahtjeve. Nakon određivanja, takve točke POI koje je odredio korisnik mogu se učitati u Infotainment sustav.

Za svaku točku POI morate odrediti GPS koordinate (vrijednosti za dužinu i širinu) odgovarajuće lokacije i opisni naziv.

Nakon preuzimanja podataka o točki interesa u Infotainment sustav, pronaći ćete odgovarajuće točke interesa kao moguća odredišta u izborniku **Moji POI-i**, pogledajte "Unos točaka interesa" u poglavlju "Unos odredišta" ⇨ 49.

Stvaranje tekstualne datoteke s podacima o točki interesa

Stvorite tekstualnu datoteku (npr. upotrebom softvera za uređivanje jednostavnog teksta) s proizvoljnim nazivom i ekstenzijom **.poi**, npr. "TomsPOIs.poi".

Napomena

Prilikom spremanja tekstualne datoteke trebate odabrati znak koji šifrira **UTF-8** (Unicode). U suprotnom, podaci točaka interesa možda neće biti pravilno uvezeni u sustav.



Unesite podatke o točki interesa u tekstualnu datoteku u sljedećem formatu:

Koordinata zemljopisne dužine, koordinata zemljopisne širine, "Naziv točke interesa", "Dodatni podaci", "Telefonski broj"

Primjer:

7.0350000, 50.6318040, "Michaels Home", "Bonn, Hellweg 6", "02379234567", pogledajte gornju sliku.

GPS koordinate treba izraziti u decimalnim stupnjevima i mogu se preuzeti, primjerice, s topografske karte.

Dodatne linije za informacije i telefonski broj su opcijske. Ako, primjerice, dodatne informacije nisu potrebne, na odgovarajuće mjesto trebate unijeti "".

Primjer:

7.0350000, 50.6318040, "Michaels Home", "", "02379234567".

Naziv točke interesa i niz s dodatnim informacijama ne smiju pojedinačno prijeći više od 60 znakova. Niz s telefonskim brojem ne smije prijeći 30 znakova.

Podaci točaka interesa svake adrese odredišta moraju se unijeti u jednoj zasebnoj liniji, pogledajte gornju sliku.

Spremanje podataka o točki interesa na USB pogon

U osnovnom direktoriju za USB memoriju: kreirajte direktorij "myPOIs", npr. "F:\myPOIs", gdje je "F:\" osnovni direktorij USB memorije.

U mapu "myPOIs", spremite tekstovnu datoteku s točkama POI, npr. "F:\myPOIs\TomsPOIs.poi".

Organiziranje podataka točaka interesa u nekoliko podmapa

Po želji možete organizirati tekstualne datoteke u nekoliko nasumično imenovanih podmapa (maksimalna dubina strukture podmapa: 2).

Primjeri: F:\myPOIs\AnnsPOIs ili F:\myPOIs\MyJourney\London, gdje je F:\ glavni imenik USB pogona.

Napomena

U mapu možete pohraniti samo podmape ili samo datoteke točaka interesa. Mješavina tih dviju stvari neće biti pravilno uvezena u sustav.

Nakon preuzimanja kopiranjem podataka pojedinačnih točaka interesa, koji su na taj način organizirani u sustavu Infotainment (pogledajte opis postupka preuzimanja kopiranjem u nastavku), izbornik **Moji POI-i** prikazuje popis podizbornika koje možete odabrati.

Nakon odabira podizbornika, prikazat će se još podizbornika ili odgovarajući popis uvezenih kategorija točaka interesa.

Preuzimanje podataka točaka interesa u sustav Infotainment

Priključite USB uređaj s točkama POI koje je odredio korisnik na USB priključak ↗ 36 Infotainment sustava.

Prikazuje se poruka koja nalaže potvrđivanje preuzimanja.

Nakon potvrde, podaci o točki interesa preuzimaju se na Infotainment sustav.

Preuzete točke interesa tada se mogu odabrati kao odredišta putem izbornika **Moji POI-i**, pogledajte "Unos točaka interesa" u poglavlju "Unos odredišta" ↗ 49.

Unos odredišta

Aplikacija navigacije omogućuje različite opcije za postavljanje odredišta za vođenje po rutu.

Ako želite prikaz navigacijske karte, pritisnite  i odaberite **NAV** na početnom zaslonu.

Odaberite **CILJ** na interakcijskoj traci za odabir i zatim odaberite jednu od opcija za unos adrese.



Unos odredišta odjednom

Dodirnite polje za unos u najgornjem retku izbornika. Prikazat će se tipkovnica.

Za detaljan opis o tipkovicama ↪ 17.

Unesite adresu ili traženi pojam te potvrdite unos.

Stvaraju se dva popisa s mogućim odredištima. Za prebacivanje između kartica popisa dodirnite **Adresa** ili **POI točka** u najgornjem retku na zaslonu.

Popis adresa:



Popis interesnih točaka (POI):



Detaljan opis interesnih točaka potražite pod “Unos interesnih točaka” u nastavku.

Odaberite jedno od odredišta. Prikazuju se pojediniosti o odredištu.



Za početak vođenja po ruti, odaberite **Idi**.

Zaslon za unos adrese

Odaberite **ADRESA**. Prikazuje se zaslon **Unos adrese**.



Dodirnite jedno od polja za unos pokraj dijelova za unos adrese. Prikazat će se tipkovnica.

Za detaljan opis o tipkovicama ↪ 17.

Unesite informacije o željenom odredištu.

Napomena

Zaslon ne trebate ispuniti potpuno.

Za potvrdu unosa odaberite ✓ u gornjem desnom kutu na zaslonu.

Ako je moguće više od jednog odredišta prema unesenim informacijama, prikazat će se popis svih pronađenih odredišta koje odgovaraju zahtjevu. Odaberite željenu adresu.

Prikazuju se pojediniosti o odredištu.

Za početak vođenja po ruti, odaberite **Idi**.

Zaslon za unos križanja

Odaberite **KRIŽANJE**. Prikazuje se zaslon **Unos križanja**.



Dodirnite jedno od polja za unos pokraj dijelova za unos adrese. Prikazat će se tipkovnica.

Za detaljan opis o tipkovnicama ⇨ 17.

Unesite informacije o željenom odredištu.

Za potvrdu unosa odaberite ✓ u gornjem desnom kutu na zaslonu.

Ako je moguće više od jednog odredišta prema unesenim informacijama, prikazat će se popis svih pronađenih odredišta koje odgovaraju zahtjevu. Odaberite željenu adresu.

Prikazuju se pojediniosti o odredištu.

Za početak vođenja po ruti, odaberite **Idi**.

Unos interesnih točaka

Točka interesa je specifična lokacija koja može biti općenita, poput npr. benzinske pumpe, parkirališta ili restorana.

Podaci spremljeni u navigacijski sustav sadrže velik broj unaprijed zadanih točaka interesa koje su označene na karti (ako je aktivno, ⇨ 43).

Možete i spremiti individualne točke interesa u sustav, pogledajte "Stvaranje i preuzimanje korisnički zadanih točaka interesa (Moje točke interesa)" u poglavlju "Upotreba" ⇨ 43. Te točke interesa možete odabrati kao odredišta putem glavne kategorije točaka interesa **Moji POI-i**.

Za biranje točke interesa kao odredišta za vođenje po ruti, odaberite **CILJ** na interakcijskoj traci za odabir, a zatim odaberite **POI-ovi**. Prikazuje se popis za odabir područja pretraživanja.

Postavljanje lokacije za pretraživanje
Odaberite jednu od opcija.



Napomena

Opcije **Interesne točke duž rute** i **Interesne točke u blizini destinacije** dostupne su samo dok je uključeno vođenje po ruti.

Ako je odabrana opcija **Interesne točke na drugim lokacijama**, prikazuje se tipkovnica.

Za detaljan opis o tipkovnicama
⇨ 17.

Unesite željenu lokaciju i potvrdite svoj unos.

Prikazuje se popis kategorija interesnih točaka.

Traženje točaka interesa putem kategorija

Odaberite jednu od glavnih kategorija s popisa. Prikazuje se popis s potkategorijama.

Za prikazivanje svih dostupnih točaka interesa u odgovarajućoj glavnoj kategoriji, odaberite **Izlistaj sve**. Krećite se kroz popis i odaberite željenu točku interesa.

Za prikazivanje svih točaka interesa u jednoj potkategoriji odaberite odgovarajuću potkategoriju. Krećite se kroz popis i odaberite željenu točku interesa.

Prikazuju se pojedinosti o odredištu.

Za prikaz dodatnih informacija o odabranoj interesnoj točki dodirnite **Info** u gornjem desnom kutu na zaslonu.

Za početak vođenja po ruti, odaberite **Idi**.

Traženje interesnih točaka putem unosa naziva

Ako želite pronaći određenu točku interesa, kategoriju ili posebnu lokaciju, odaberite **Slovkaj ime** u popisu glavnih kategorija točaka

interesa ili u jednom od popisa potkategorija. Prikazat će se tipkovnica.

Za detaljan opis o tipkovnicama
⇨ 17.

Unesite željeni naziv ili kategoriju.

Za potvrdu vašeg unosa, odaberite **✓**. Prikazuju se pojedinosti o odredištu.

Za prikaz dodatnih informacija o odabranoj interesnoj točki dodirnite **Info** u gornjem desnom kutu na zaslonu.

Za početak vođenja po ruti, odaberite **Idi**.

Popis nedavnih odredišta

Odaberite **NEDAVNO**.

Prikazuje se popis svih nedavno unesenih odredišta.



Odaberite jedan od unosa. Prikazuju se pojediniosti o odredištu.

Za početak vođenja po ruti, odaberite **Idi**.

Popis kontakata

Odaberite **KONTAKTI**. Prikazuje se popis kontakata.



Ikona za brzu funkciju

Ako je za određeni kontakt spremljena samo jedna adresa, ikona brze funkcije prikazuje se pored odgovarajućeg unosa na popisu kontakata.

Za izravno prikazivanje pregleda detalja odredišta, odaberite **Idi**.

Za početak vođenja po ruti, odaberite **Idi**.

Prikaz detalja kontakta

Ako želite spremiti više od jedne adrese za određeni kontakt, uđite u željeni kontakt. Prikazuju se pojediniosti o kontaktu.

Odaberite jednu od adresa spremljenu za taj kontakt. Prikazuju se pojediniosti o odredištu.

Za početak vođenja po ruti, odaberite **Idi**.

Odabir adrese na karti

Dotirnite željenu lokaciju na karti. Karta se centrira oko te lokacije.

Crveni **Idi** prikazuje se na odgovarajućoj lokaciji, a na oznaci se prikazuje odgovarajuća adresa.



Dotirnite oznaku. Prikazuju se pojediniosti o odredištu.

Za početak vođenja po ruti, odaberite **Idi**.

Putovanje s točkama na putu

Točka puta je međuođredište koje se uključuje pri izračunu rute do krajnjeg odredišta. Pri stvaranju putovanja s točkama puta možete dodati jednu ili više točaka puta.

Unesite ili odaberite krajnje odredište putovanja s točkama puta i pokrenite vođenje po ruti.

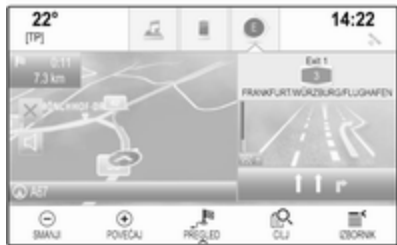

Tijekom aktivnog vođenja po ruti, odaberite **CILJ** na interakcijske traci za odabir na prikazu karte.

Umjesto toga možete dodirnuti simbol strelice koja označava sljedeće okretanje s desne strane zaslona kako bi se prikazao izbornik vođenja

po ruti. Odaberite **CILJ** na interakcijskoj traci za odabir izbornika vođenja po ruti.

Unesite ili odaberite novu adresu.



Odaberite **Idi**. Prikazat će se poruka s pitanjem.



Odaberite **Dodaj kao putnu točku**. Ruta se preračunava i novo odredište se dodaje kao točka puta na trenutnoj ruti.

Ako želite, unesite još točaka puta prema iznad opisanom.

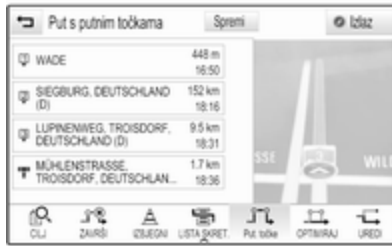

Za spremanje čitave rute sa zaustavnim točkama puta, odaberite **Spremi**.

Putovanje s točkama puta sprema se u popis kontakata, u mapu **Spremljeni putovi**, i označava sukladno svojem krajnjem odredištu.

Spremljeno putovanje s točkama na putu možete pozvati putem popisa kontakata.

Za detaljan opis o načinu uređivanja putovanja sa zaustavnim točkama puta ↪ 56.

Novo odredište

Da biste postavili novo odredište, možete poništiti vođenje po ruti do trenutnog odredišta i zatim unijeti novo odredište. Ili možete izravno unijeti novo odredište.

Tijekom aktivnog vođenja po ruti, odaberite **CILJ** na interakcijske traci za odabir na prikazu karte.

Umjesto toga možete dodirnuti simbol strelice koja označava sljedeće okretanje s desne strane zaslona kako bi se prikazao izbornik vođenja po ruti. Odaberite **CILJ** na interakcijskoj traci za odabir izbornika vođenja po ruti.

Unesite ili odaberite novu adresu. Odaberite **Idi**. Prikazat će se poruka s pitanjem.

Odaberite **Postavi novu destinaciju**. Ruta se ponovno izračunava i postavlja se novo odredište.

Pozivanje odredišta

Nakon unosa odredišta i prije pokretanja vođenja po ruti, prikazat će se detalji odredišta.

Za uspostavljanje telefonskog poziva za odabranu lokaciju, odaberite **Poziv**.

Napomena

Gumb **Poziv** dostupan je samo je telefonski broj spremljen za odgovarajuću lokaciju.

Spremanje odredišta

Unos kontakata

Nakon unosa odredišta i prije pokretanja vođenja po ruti, prikazat će se detalji odredišta.

Za spremanje odgovarajućeg odredišta u popis kontakata, odaberite **Spremi**. Za detaljan opis o načinu spremanja adresa u popis kontakata ↪ 22.

Napomena

Gumb **Spremi** na zaslonu dostupan je samo ako adresa još nije pohranjena u sustavu.

Omiljena

Favoriti se mogu spremiti s gotovo svih prikaza zaslona.

Za detaljan opis o načinu spremanja omiljenih odredišta ↪ 18.

Vođenje

Sustav za navigaciju omogućava vođenje po ruti vizualnim uputama i glasovnim upitima (glasovno navođenje).

Vizualne upute

Vizualne upute prikazuju se na zaslonima.

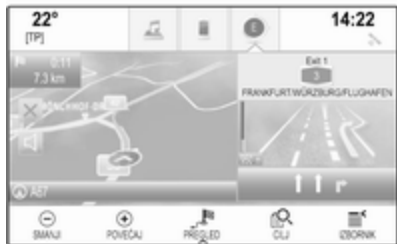

Glasovni upiti navigacije

Govorne poruke navigacije objavljuju koji smjer treba pratiti prilikom približavanja raskršću na kojem morate skrenuti.

Ako želite uključiti funkciju glasovnih upita i podesiti glasnoću, pogledajte odjeljak "Glasovne postavke navigacije" u nastavku.

Pokretanje i poništavanje vođenja po ruti

Početak navođenja po ruti

Ako želite pokrenuti vođenje po ruti prema novom izabranom odredištu, odaberite **Idi** u prikazu pojedinosti o odredištu.

Ako želite izravno pokrenuti vođenje po ruti do zadnjeg odabranog odredišta, odaberite **IZBORNIK** na interakcijskoj traci za odabir, a zatim odaberite **Nastavi prema**.

Vođenje po ruti do posljednje odabranog odredišta se ponovno pokreće.

Poništavanje vođenja po ruti



Za poništavanje vođenja po ruti možete učiniti sljedeće:

- Dodirnuti **X** na zaslonu karte za navigaciju.
- Odaberite **IZBORNIK** na interakcijskoj traci za biranje, pa zatim odaberite **Opoziv rute**.
- Dodirnite simbol strelice, koja označava sljedeće skretanje, na desnoj strani zaslona kako biste prikazali izbornik vođenja po ruti.

Odaberite **ZAVRŠI** na interakcijskoj traci za odabir.

Glasovne postavke navigacije

Potpuno stišavanje

Za privremeno isključenje zvuka emitiranih glasovnih poruka navigacije odaberite  s lijeve strane na zaslonu karte. Ikona se mijenja u .

Za poništavanje isključenja zvuka na sustavu ponovno odaberite .

Glasovni upiti

Odaberite **IZBORNİK** na interakcijskoj traci za biranje, pa zatim odaberite **Postavke glasovnog navođenja**, za prikaz odgovarajućeg podizbornika.

Ako je postavljena opcija **Glasovne poruke - Uklj.**, sustav izgovara glasovne poruke navigacije tijekom vođenja po aktivnoj ruti.

Postavite **Glasovne poruke - Uklj.** ili **Glasovne poruke - Isklj.**

Ako je opcija postavljena na **Isključi**, glasovne poruke navigacije emitira sustav.

Glasovne poruke tijekom telefonskih poziva

Odaberite **IZBORNİK** na interakcijskoj traci za biranje, pa zatim odaberite **Postavke glasovnog navođenja**, za prikaz odgovarajućeg podizbornika. Odaberite **Signali tijekom telefon. razg.**

Ako je odabrana opcija **Uključ.**, glasovne poruke navigacije emitiraju se i tijekom telefonskih poziva.

Ako je odabrana opcija **Isključi**, ne emitiraju se glasovne poruke. Ako je odabrana opcija **Bip**, čuje se zvučni signal bip umjesto objave.

Glasnoća

Za podešavanje glasnoće glasovnih poruka, odaberite – ili +.

Informacije o prometnim nesrećama

Prometni popis

Za prikaz popisa prometnih nesreća blizu trenutne lokacije vozila, pritisnite  pa odaberite **PROMET**.

Umjesto toga možete odaberite **IZBORNİK** na interakcijskoj traci za biranje pa zatim **Promet** za prikaz odgovarajućeg podizbornika. Odaberite **Prikaži prometne incidente u blizini**.

Ako nije uključeno vođenje po ruti, popis se prikazuje na sljedeći način:



Ako je uključeno vođenje po ruti, prikazuju se dva dodatna gumba na zaslonu: **Sve** za popis s prikazom svih prometnih nesreća i **Duž rute** za popis s prikazom samo onih prometnih nesreća koje se nalaze na vašoj trenutnoj ruti.

Popis se prema zadanim postavkama sortira prema udaljenosti od lokacije vozila. Da biste popis sortirali abecedno, odaberite **Uredi** u najgornjem retku na zaslonu.

Dodirnite jedan od elemenata s popisa kako biste prikazali detaljne informacije o dotičnoj prometnoj nesreći.

Napomena

Ako je prometni popis unesen putem gumba na zaslonu **PROMET** na početnom zaslonu, dodirnite ☰ u gornjem lijevom kutu zaslona kako biste ušli u izbornik prometnih postavki.

Prometne ikone na karti

Ako je postavljena opcija **Prikaži ikone na karti - Uklj.**, ikone prometnih nesreća u blizini trenutne lokacije i na ruti prikazuju se na karti.

Postavite **Prikaži ikone na karti - Uklj.** ili **Prikaži ikone na karti - Isklj.**

Navođenje u prometu

Ovaj podizbornik sadrži postavke za određivanje kako će sustav obrađivati nezgode prije i za vrijeme navođenja po ruti.

Odaberite **Postavke usmjeravanja prometa** kako biste prikazali odgovarajući podizbornik.

Ako želite općenito izbjegavati mjesta s gušćim prometom, **Izbjegavaj spori promet** postavite na **Uključ.**

Odaberite **Automatski izbjegni promet** ili **Pitaj prije izbjegavanja.**

Vrste prometnih nezgoda

Odaberite **Vrste prometa** kako biste prikazali odgovarajući podizbornik.

Odaberite vrste prometnih nezgoda koje želite izbjeći.

TMC postaje

TMC radio postaje pružaju informacije o trenutnoj situaciji u prometu koje su uključene u izračun rute.

Napomena

Ovisno o zemlji u kojoj se nalazite, TMC usluga je poboljšana funkcijom PayTMC, ugrađenom u Infotainment sustav.

Odaberite **TCM stanice** kako biste prikazali odgovarajući podizbornik. Zadana postavka je **Auto** uz provjeru različitih TMC postaja.

Ako želite praćenje određene TMC postaje, odaberite odgovarajuću postaju s popisa.

Ako se izgubio prijem te postaje, sustav će se vratiti na funkciju **Auto**.

Postavke rute

Odaberite **IZBORNIK** na interakcijskoj traci za biranje, pa zatim odaberite **Postavke rute**, za prikaz odgovarajućeg podizbornika.

Vrsta ceste

Za određivanje kriterija po kojima će se ruta izračunati, odaberite **Stil rute**.

Birajte **Brzo**, **Ekološki** ili **Kratko s popisa**.

Ako odaberete **Ekološki**, ekološki prihvatljiva ruta može se prilagoditi opterećenju vozila.

Odaberite **Uredi eko-profile** kako biste prikazali odgovarajući podizbornik.

Uzastopno birajte **Krovni teret** i **Prikolica** kako biste mijenjali dostupne opcije opterećenja. Opcije postavite prema potrebi.

Odabir ceste

S popisa odaberite koje vrste cesta želite uključiti u izračun rute.

Promjena rute

Za promjenu rute tijekom aktivnog vođenja po ruti dodirnite simbol strelice koji označava vaše sljedeće skretanje s desne strane na zaslonu.

Prikazuje se izbornik vođenja po ruti.

Napomena

Izbornik vođenja po ruti može se prikazati samo ako je vođenje po ruti aktivno.

Izbornik vođenja po ruti nudi dodatne opcije za promjenu postavki rute tijekom vođenja po aktivnoj ruti.

Prikazivanje popisa skretanja

Popis skretanja pokazuje sve ulice na određenoj ruti, počevši od trenutne lokacije.

Odaberite **LISTA SKRET.** na interakcijskoj traci za odabir izbornika vođenja po ruti. Popis skretanja se prikazuje, a sustav izgovara sljedeći manevar.



Svaka stavka na popisu može pokazivati sljedeće informacije:

- naziv ulice, autocestu ili čvorište na autocesti
- strelicu smjera
- udaljenost do sljedeće ulice na ruti
- procijenjeno vrijeme dolaska do sljedeće ulice

Za prikaz svih dostupnih informacija o određenoj stavci s popisa, odaberite odgovarajuću stavku s popisa, a zatim odaberite **Info** u najgornjem retku zaslona.

Isključivanje ulica iz navođenja

Nakon pokretanja navođenja, iz prethodno određene rute možete isključiti neke ulice. Ruta se tada ponovno izračunava zaobilazanjem ulica koje su isključene.

Odaberite **IZBJEGNI** na interakcijskoj traci za odabir izbornika vođenja po ruti. Prikazuje se popis skretanja.

Odaberite ulicu, autocestu ili raskrižje koje želite izbjeći. Prikazat će se poruka s pitanjem.

Odaberite željenu opciju udaljenosti.

Odgovarajuća ulica ili autocesta prikazuje se u dijelu **Izbjegavana područja** na vrhu popisa skretanja, što označava crveni **✓**.

Napomena

Odjeljak **Izbjegavana područja** sadrži i ceste koje sustav automatski izbjegava zbog prometnih nezgoda.

Ako želite ponovno uključiti izbjegnutu ulicu ili autocestu u rutu, odustanite od odgovarajuće stavke na popisu.

Prikazivanje popisa točaka puta

Ako se nalazite na putovanju s točkama na putu, izbornik vođenja po ruti sadrži dodatne funkcije izbornika za izmjene točaka puta na putovanju.

Popis točaka puta prikazuje sve točke puta izračunatog putovanja, počevši od sljedeće točke puta.

Odaberite **Put. točke** na interakcijskoj traci za odabir izbornika vođenja po ruti. Prikazuje se popis točaka puta.

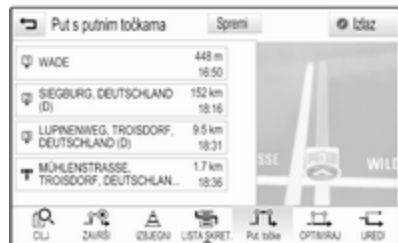

Svaka stavka na popisu može pokazivati sljedeće informacije:

- naziv ili adresu točke puta
- udaljenost do sljedeće točke puta
- procijenjeno vrijeme dolaska do sljedeće točke puta

Uređivanje putovanja s točkama puta

Za uređivanje putovanja s točkama na putu na željeni način odaberite **URED** na interakcijskoj traci za odabir izbornika vođenja po ruti. Prikazuje se popis točaka puta.

Ako želite promijeniti položaj točaka puta u popisu, odaberite ▲ i ▼ pored odgovarajućih stavki izbornika.

Ako želite izbrisati točku puta s popisa, odaberite X.

Odaberite **Spremi** na vrhu zaslona kako biste spremili promjene.

Optimizacija putovanja s točkama puta

Ako ste dodali nekoliko točaka puta te ako ste nekoliko puta uređivali putovanje s točkama puta, možete preurediti redoslijed točaka puta za veću učinkovitost.

Odaberite **OPTIMIRAJ** na interakcijskoj traci za odabir izbornika vođenja po ruti.

Pričekajte dok se popis točaka puta ne ažurira.

Odaberite **Spremi** na vrhu zaslona kako biste spremili promjene.

Prepoznavanje govora

Opće napomene	61
Upotreba	63

Opće napomene

Ugrađeno prepoznavanje govora

Glasovno prepoznavanje Infotainment sustava omogućuje vam upravljanje različitim funkcijama Infotainment sustava unosom govornih poruka. Prepoznaje komande i brojčane nizove neovisno o relevantnom govorniku. Komande i brojčani nizovi se mogu izgovoriti bez prekida između pojedinih riječi.

U slučaju neispravnog rada ili naredbi, sustav prepoznavanja govora šalje vizualni i/ili zvučni povratni signal i od vas traži da ponovno unesete željenu naredbu. Osim toga, prepoznavanje govora potvrđuje važne komande i ako je potrebno postavljat će upite.

Općenito, postoji tri načina izgovaranja naredbi za provođenje željenih radnji.

Napomena

Kako razgovori koji se vode unutar vozila ne bi doveli do nenamjernog aktiviranja funkcija sustava, prepoznavanje govora ne počinje dok se ne uključi.

Važne informacije Podrška za jezik

- Jezici koji su dostupni za prikaz sustava Infotainment ne moraju nužno svi biti dostupni za sustav prepoznavanja govora.
- Ako trenutno odabran jezik koji se prikazuje ne podržava sustav prepoznavanja govora, prepoznavanje govora neće biti dostupno.

U tom slučaju, potrebno je odabrati drugi jezik za prikaz ako želite upravljati Infotainment sustavom putem glasovnih naredbi. Za promjenu jezika prikaza, pogledajte dio "Jezik" u poglavlju "Postavke sustava" ⇨ 27.

Unos adrese odredišta u stranim zemljama

Ako želite unijeti adresu odredišta smještenog u stranoj zemlji putem govorne naredbe, morate promijeniti jezik informativnog zaslona u jezik te strane zemlje.

Primjerice, ako je zaslon trenutno postavljen na engleski i želite unijeti naziv grada koji se nalazi u Francuskoj, trebate promijeniti jezik zaslona na francuski.

Izuzeci: Ako želite unijeti adrese u Belgiji, možete opcijski promijeniti jezik prikaza u francuski ili nizozemski. Za adrese u Švicarskoj možete opcijski promijeniti jezik prikaza u francuski, njemački ili talijanski.

Za promjenu jezika prikaza pogledajte dio "Jezik" u poglavlju "Postavke sustava" ↷ 27.

Redoslijed unosa za adrese odredišta

Redoslijed kojim se dijelovi adrese moraju unijeti upotrebom sustava prepoznavanja govora ovisi o zemlji u kojoj se nalazi odredište.

- Austrija, Njemačka:
<grad> <ulica> <kućni broj>
- Belgija, Francuska, Velika Britanija:
<kućni broj> <ulica> <grad>
- Danska, Italija, Nizozemska, Poljska, Portugal, Rusija, Španjolska, Švicarska, Turska:
<ulica> <kućni broj> <grad>

Postavljanje prepoznavanja govora

Nekoliko postavki i prilagodbi ugrađenog prepoznavanja govora mogu se provesti za Infotainment sustav.

Pritisnite  i odaberite **POSTAVKE** na početnom zaslonu.

Odaberite stavku **Glas** kako biste ušli u odgovarajući podizbornik.



Prag pouzdanosti

Ovisno o odabranoj opciji u odgovarajućem podizborniku, prepoznavanje govora može bolje ili slabije razumjeti vaše naredbe.

Potvrdi više: ako odaberete ovu opciju, sustav će vas relativno često tražiti da potvrdite naredbe. Zbog toga sustav će u većini slučajeva provesti ispravnu radnju.

Potvrdi manje: ako odaberete ovu opciju, sustav će vas rjeđe tražiti da potvrdite glasovne unose. Zbog toga, sustav može ponekad pogrešno protumačiti naredbe i neće biti u mogućnosti provesti ispravnu radnju.

Napomena

Pri pokretanju funkcije prepoznavanja govora postavka **Potvrdi više** može biti korisna. Kada postanete iskusni korisnik, odnosno nakon što naučite kako pravilno izgovarati naredbe koje sustav točno prepoznaje, počet ćete se služiti i postavkom **Potvrdi manje**.

Dužina poruke

Duljinu i razinu detalja pitanja i izjava za prepoznavanje govora možete prilagoditi u odgovarajućem podizborniku.

Brzina audio povratne inf.

Brzina kojom sustav prepoznavanja govora pita pitanja ili daje izjave može se podesiti u odgovarajućem podizborniku.

Ako odaberete **Srednja** brzina izgovaranja odgovara prirodnom govoru.

Napomena

Pri pokretanju funkcije prepoznavanja govora postavka **Dugo** može biti korisna. Nakon određenog vremena moći ćete koristiti i postavku **Kratko**.

Prikaz savjeta "Što mogu reći?"

Ovisno o tome želite li da moguće govorne naredbe budu prikazane na zaslonu, postavite **Prikaz savjeta "Što mogu reći?"** na **Uključ.** ili **Isključ.**

Aplikacija glasovnog upravljanja putem telefona

Aplikacija glasovnog upravljanja putem telefona Infotainment sustava omogućuje pristup naredbama sustava za prepoznavanje govora na pametnom telefonu.

Dostupnost funkcija ovisi o vašem pametnom telefonu. Dodatne informacije o kompatibilnosti potražite na našem web-mjestu.

Upotreba**Ugrađeno prepoznavanje govora****Aktiviranje prepoznavanja govora****Napomena**

Prepoznavanje govora nije dostupno tijekom aktivnog telefonskog poziva.

Uključivanje putem tipke Ⓜ na kolu upravljača

Pritisnite Ⓜ na kolu upravljača.

Audio sustav isključuje zvuk, javlja se glasovna poruka koja od vas zahtijeva izgovaranje naredbe, a na info zaslonu se prikazuju izbornici za pomoć s najvažnijim naredbama koje su trenutno dostupne.

Čim sustav prepoznavanja govora postane spreman za glasovni unos čut će se zvučni bip signal. Simbol prepoznavanja govora u gornjem lijevom kutu izbornika za pomoć mijenja boju iz bijele u crvenu.

U tom trenutku možete izgovoriti glasovnu naredbu za pokretanje funkcije sustava (npr. reproduciranje unaprijed zadane radijske postaje).

Uključivanje putem gumba GLAS na središnjem zaslonu



Odaberite **GLAS** na interakcijskoj traci za odabir glavnog izbornika na središnjem zaslonu.

Audio sustav isključuje zvuk, javlja se glasovna poruka koja od vas zahtijeva izgovaranje naredbe, a na središnjem zaslonu se prikazuje izbornik za pomoć s najvažnijim naredbama koje su trenutno dostupne.

Čim sustav prepoznavanja govora postane spreman za glasovni unos čut će se zvučni bip signal. Simbol prepoznavanja govora s desne strane izbornika za pomoć mijenja boju iz crne u crvenu.

Sada možete izgovoriti glasovnu naredbu, pogledajte gornji opis.

Podešavanje glasnoće glasovnih upita

Pritisnite  ili  na kolu upravljača prema gore (povećanje glasnoće) ili prema dolje (smanjenje glasnoće).



Prekid glasovnog upita

Kada postanete iskusan korisnik, glasovnu poruku možete prekinuti kratkim pritiskom na  na kolu upravljača.

Odmah ćete čuti bip signal, simbol prepoznavanja govora promijenit će boju u crvenu i naredba se tada može odmah izgovoriti.

Prekidanje slijeda dijaloga

Postoje razni načini prekida slijeda dijaloga i isključivanja prepoznavanja govora:

- Izgovorite "**Poništi**" ili "**Izlaz**".
- Pritisnite  na kolu upravljača.
- Ako je sesija prepoznavanja govora pokrenuta pomoću gumba **GLAS** na središnjem zaslonu, možete i:
 - Pritisnite  na kontrolnoj ploči.
 - Odaberite  ili **Izlaz** u izborniku pomoći.

U sljedećim situacijama slijed dijaloga automatski se poništava:

- Ako neko vrijeme ne izgovorite naredbu (prema zadanim postavkama sustav će vas tri puta zatražiti izgovaranje naredbe).
- Ako izgovorite naredbe koje sustav ne prepozna (prema zadanim postavkama sustav će vas tri puta zatražiti izgovaranje ispravne naredbe).

Rad putem glasovnih naredbi

Prepoznavanje govora može razumjeti naredbe koje su prirodno izgovorene u obliku rečenice ili izravne naredbe koje sadrže aplikaciju i radnju.

Za najbolje rezultate:

- Slušajte glasovni upit i pričekajte bip signal prije izgovaranja naredbe ili odgovaranja.
- Izgovorite "**Pomoć**" ili pročitajte ogledne naredbe na zaslonu.

- Glasovnu poruku možete prekinuti ponovnim pritiskom na **⏏**.
- Pričekajte zvučni signal, a zatim prirodno izgovorite naredbu, ne prebrzo i ne presporo. Koristite kratke i jasne naredbe.

Obično se naredbe mogu izgovoriti u jednoj naredbi. Primjerice "Nazovi Davida Smitha kod kuće", "Reproduciraj" popraćeno imenom izvođača ili nazivom pjesme, "Prebaci na" popraćeno valnim područjem radija i frekvencijom/nazivom postaje ili "Pronađi adresu" popraćeno adresom, primjerice "123 Main Road, London".

U slučaju složenih naredbi ili ako informacije nedostaju, sustav pokreće sekvencu dijaloga.

Prilikom traženja "Točke interesa", po nazivu možete odabrati samo glavne lance. Lanci su tvrtke koje posluju na najmanje 20 lokacija. Za druge interesne točke izgovorite naziv kategorije, primjerice, "Restorani", "Kupovni centri" ili "Bolnice".

Ako izgovorite "Telefon" ili "Naredbe za telefon", sustav će razumjeti da želite telefonirati i odgovorit će bitnim pitanjima, sve dok ne prikupi dovoljno detalja. Ako je telefonski broj spremljen s imenom i mjestom, izravna naredba treba sadržavati oboje, primjerice "Nazovi Davida Smitha na posao".

Odabir stavki s popisa

Nakon što se prikaže popis, glasovni upit traži da potvrdite ili odaberete stavku s tog popisa. Stavka s popisa može se ručno odabrati ili se može izgovoriti broj stavke.

Popis na zaslonu za prepoznavanje govora radi na isti način kao i popis na drugim zaslonima. Ručnim kretanjem kroz popis na zaslonu za vrijeme sesije prepoznavanja govora prekida se trenutni događaj prepoznavanja govora i reproducira se poruka poput "Odaberite s popisa pomoću ručnih kontrola, pritisnite tipku za natrag na prednjoj ploči ili pritisnite gumb za natrag kako biste ponovno pokušali".

Ako ne izvršite ručni odabir u roku 15 sekundi, sesija prepoznavanja govora će se prekinuti, pojavit će se poruka i ponovno će se prikazati prethodni zaslon.

Naredba za vraćanje "Natrag"

Kako biste se vratili na prethodni izbornik možete i izgovoriti: "**Natrag**", pritisnuti **◀ BACK** na kontrolnoj ploči ili pritisnuti **↶**.

Naredba za "Pomoć"

Nakon što izgovorite "**Pomoć**", na glas će se pročitati poruka pomoći za trenutni zaslon. Osim toga, poruka se prikazuje i na zaslonu.



Za prekid poruke pomoći, pritisnite **⏏**. Čuje se zvučni signal. Možete izgovoriti naredbu.

Aplikacija glasovnog upravljanja putem telefona

Aktiviranje prepoznavanja govora

Pritisnite i držite **⏏** na kolu upravljača, sve dok se ne prikaže ikona prepoznavanja govora.

Podešavanje glasnoće glasovnih upita

Okrenite  na kontrolnoj ploči ili pritisnite  ili  na kolu upravljača prema gore (povećanje glasnoće) ili prema dolje (smanjenje glasnoće).

Isključivanje prepoznavanja govora

Pritisnite  na kolu upravljača. Sesija prepoznavanja govora je završena.

Telefon

Opće napomene	67
Bluetooth povezivanje	68
Poziv u hitnom slučaju	70
Rad	71
Tekstualne poruke	74
Mobilni telefoni i CB radio uređaji	77

Opće napomene

Portal telefona vam pruža mogućnost obavljanja telefonskog razgovora putem mikrofona u vozilu i zvučnika vozila kao i upravljanje najvažnijim funkcijama mobilnog telefona putem infotainment sustava u vozilu. Kako biste mogli koristiti portal telefona, mobilni telefon mora biti spojen na Infotainment sustav putem Bluetooth veze.

Ne podržava svaki mobilni telefon sve funkcije telefona. Funkcije telefona koje se mogu koristiti ovise o određenom mobilnom telefonu i mrežnom pružatelju usluga. Dodatne informacije o tome ćete pronaći u uputama za uporabu za vaš mobilni telefon ili možete kontaktirati svog pružatelja mrežnih usluga.

Važne informacije za upravljanje i sigurnost prometa

Upozorenje

Mobilni telefoni imaju utjecaj na vašu okolinu. Zbog toga su pripremljeni sigurnosni propisi i smjernice. Trebate se upoznati s određenim smjernicama prije uporabe telefona.

Upozorenje

Uporaba handsfree mogućnosti (pričanje bez uporabe ruku) tijekom vožnje može biti opasna jer vam je koncentracija smanjena tijekom telefoniranja. Parkirajte vozilo prije uporabe handsfree mogućnosti. Poštujte propise zemlje u kojoj se trenutno nalazite.

Ne zaboravite specijalne propise koji se primjenjuju u specifičnim područjima i uvijek isključite mobilni telefon ako je njegova

uporaba zabranjena, ako mobilni telefon uzrokuje smetnje ili ako dođe do opasne situacije.

Bluetooth

Telefonski portal posjeduje certifikat posebne interesne skupine za Bluetooth (SIG).

Više informacija o specifikacijama možete pronaći na internetu na <http://www.bluetooth.com>

Bluetooth povezivanje

Bluetooth je radijski standard za bežično povezivanje, primjerice mobilnih telefona ili drugih uređaja.

Za uspostavu Bluetooth veze s Infotainment sustavom, na Bluetooth uređaju mora biti uključena Bluetooth funkcija. Dodatne informacije potražite u uputama za upotrebu Bluetooth uređaja.

Putem izbornika Bluetooth postavki provodi se prepoznavanje izbornika (izmjena PIN-a između Bluetooth

uređaja i Infotainment sustava) i povezivanje Bluetooth uređaja na Infotainment sustav.

Izbornik Bluetooth postavki

Pritisnite  i odaberite **POSTAVKE** na početnom zaslonu.

Odaberite **Bluetooth** kako biste prikazali odgovarajući podizbornik.

Uparivanje uređaja

Važne informacije

- Sustav može upariti do pet uređaja.
- Samo jedan prepoznati uređaj može u određenom trenutku biti povezan s Infotainment sustavom.
- Prepoznavanje obično treba provesti samo jedanput, osim kada je uređaj izbrisan s popisa prepoznatih uređaja. Ako je

uređaj već prethodno uparen, Infotainment sustav automatski uspostavlja vezu.

- Korištenje funkcije Bluetooth značajno troši bateriju uređaja. Zato priključite uređaj u USB priključak na punjenje.

Uparivanje putem aplikacije Postavke

1. Pritisnite  i odaberite **POSTAVKE** na početnom zaslonu.
Odaberite **Bluetooth** kako biste prikazali odgovarajući podizbornik.
2. Odaberite **Spoji uređaj**.
Alternativno, odaberite **Upravljanje uređajem**, za prikaz popisa uređaja i zatim odaberite **Spoji uređaj**.
3. Prikazat će se poruka na Infotainment sustavu koja označava naziv i PIN kod Infotainment sustava.
4. Pokrenite Bluetooth traženje na Bluetooth uređaju koji želite upariti.

5. Potvrda postupka uparivanja:

- Ako je SSP (sigurno jednostavno uparivanje) podržano:

Usporedite PIN kod (na zahtjev) i potvrdite poruke na Infotainment sustavu i Bluetooth uređaju.

- Ako SSP (sigurno jednostavno uparivanje) nije podržano:

Ako želite može i odabrati **Postavi PIN** kako biste promijenili PIN kod Infotainment sustava. Prikazat će se tipkovnica. Unesite novi PIN kod i potvrdite unos.

Unesite PIN kod Infotainment sustava u Bluetooth uređaj i potvrdite unos.

6. Infotainment sustav i uređaj su upareni i prikazuje se popis uređaja.

Napomena

Ako Bluetooth povezivanje ne uspije, na zaslonu sustava Infotainment prikazat će se poruka o pogrešci.

7. Ako je dostupno na Bluetooth uređaju, imenik i popisi poziva mogu se preuzeti u Infotainment sustav. Ako je potrebno, potvrdite odgovarajuću poruku na svojem pametnom telefonu.

Napomena

Kako bi Infotainment sustav mogao pročitati kontakte, potrebno ih je spremi u memoriju mobilnog telefona.

Ako ovu funkciju ne podržava Bluetooth uređaj, prikazuje se odgovarajuća poruka na Infotainment sustavu.

Uparivanje putem aplikacije Telefon

1. Pritisnite  i odaberite **TELEFON** na početnom zaslonu.
2. Odaberite **Spoj** uređaj.

3. Nastavite od koraka 3 odjeljka "Uparivanje putem aplikacije Postavke" (pogledajte gornji tekst).

4. Ako je uređaj uspješno uparen, prikazuje se izbornik telefona.

Napomena

Ako Bluetooth povezivanje ne uspije, na zaslonu sustava Infotainment prikazat će se poruka o pogrešci.

Priključivanje uparenog uređaja

1. Pritisnite  i odaberite **POSTAVKE** na početnom zaslonu.

Odaberite **Bluetooth** kako biste prikazali odgovarajući podizbornik.

2. Odaberite **Upravljanje uređajem** za prikaz popisa uređaja.
3. Odaberite Bluetooth uređaj koji želite povezati.
4. Uređaj je povezan i prikazuje se u polju **Spojeno** na popisu uređaja.

Odvajanje uređaja

1. Pritisnite  i odaberite **POSTAVKE** na početnom zaslonu.
Odaberite **Bluetooth** kako biste prikazali odgovarajući podizbornik.
2. Odaberite **Upravljanje uređajem** za prikaz popisa uređaja.
3. Odaberite **X** pokraj trenutno povezanog Bluetooth uređaja. Prikazat će se poruka s pitanjem.
4. Za iskopčavanje uređaja, odaberite **Da**.

Brisanje uređaja

1. Pritisnite  i odaberite **POSTAVKE** na početnom zaslonu.
Odaberite **Bluetooth** kako biste prikazali odgovarajući podizbornik.
2. Odaberite **Upravljanje uređajem** za prikaz popisa uređaja.

3. Odaberite – pokraj Bluetooth uređaja kojega ćete izbrisati. Prikazat će se poruka s pitanjem.
4. Za brisanje uređaja, odaberite **Da**.

Poziv u hitnom slučaju

Upozorenje

Uspostava poziva se ne može jamčiti u svim situacijama. Zbog toga se nemojte oslanjati isključivo na mobilni telefon kada je u pitanju životno važna komunikacija (npr. medicinski hitni slučaj).

U nekim mrežama može biti potrebno imati pravilno umetnutu SIM karticu u mobilni telefon.

Upozorenje

Imajte na umu da pozive možete upućivati i primati putem mobilnog telefona ako je u području pokrivenom dovoljno jakim signalom. U određenim okolnostima, hitni pozivi se ne

moгу obaviti na svim mobilnim mrežama, moguće je da se ne mogu obaviti kada su aktivne određene mrežne usluge i/ili funkcije telefona. Upit o tome možete postaviti lokalnim mrežnim operaterima.

Broj za hitnu pomoć može biti različit ovisno o regiji i zemlji. Molimo da se najprije raspitate o točnom broju hitne službe za odgovarajuću regiju.

Biranje poziva u hitnom slučaju

Birajte pozivni broj za hitni slučaj (napr. 112).

Povezivanje telefona s centrom poziva u hitnom slučaju je postavljeno.

Odgovorite kada vas osoblje službe upita o hitnom slučaju.

Upozorenje

Ne prekidajte poziv dok to od vas ne zatraži centar hitne službe.

Rad

Čim je uspostavljena Bluetooth veza između vašeg mobilnog telefona i Infotainment sustava, mnogim funkcijama mobilnog telefona možete upravljati putem Infotainment sustava.

Napomena

Ne podržava svaki mobitel sve funkcije portala telefona. Stoga su moguća odstupanja od raspona dolje opisanih funkcija.

Aplikacija telefona

Ako želite prikaz odgovarajućeg izbornika, pritisnite  i odaberite **TELEFON** na početnom zaslonu.

Portal telefona sadrži različite prikaze kojima se može pristupiti putem kartica. Odaberite željenu karticu.

Napomena

Samo je glavni izbornik telefona dostupan ako je mobilni telefon povezan sa sustavom Infotainment putem funkcije Bluetooth. Za detaljan opis ⇨ 68.

Početak telefonskog poziva

Tipkovnica s brojkama

Ako želite prikaz odgovarajućeg izbornika, pritisnite  i odaberite **TELEFON** na početnom zaslonu.

Ako je potrebno, odaberite **TIPKOVNICA** na interakcijskoj traci za odabir. Prikazat će se tipkovnica.

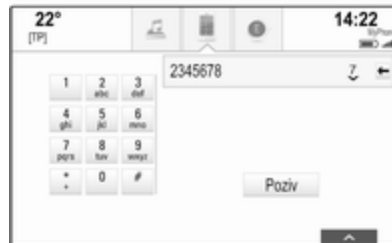

Unesite željeni broj i odaberite **Poziv**. Broj se poziva.

Za brzo biranje broja unesite broj pa dodirnite i držite posljednju znamenku. Broj se poziva.

Kontakti

Ako želite prikaz odgovarajućeg izbornika, pritisnite  i odaberite **TELEFON** na početnom zaslonu.

Ako je potrebno, odaberite **KONTAKTI** na interakcijskoj traci za odabir. Prikazuje se popis kontakata.



Za detaljan opis popisa kontakata ⇨ 22.

Pomaknite se do željenog unosa kontakata.

Ikona za brzu funkciju

Ako je za određeni broj spremljena samo jedna adresa, ikona pozivanja prikazuje se pored odgovarajućeg unosa na popisu kontakata.

Za izravno pokretanje poziva, odaberite ☺.

Prikaz detalja kontakta

Ako jedan kontakt ima više spremljenih brojeva, odaberite odgovarajući kontakt.

Prikazuju se pojediniosti o kontaktu.

Odaberite jedan od telefonskih brojeva spremljenih za taj kontakt. Broj se poziva.

Popisi poziva

Ako želite prikaz odgovarajućeg izbornika, pritisnite ☺ i odaberite **TELEFON** na početnom zaslonu.

Ako je potrebno, odaberite **NEDAVNI** na interakcijskoj traci za odabir. Prikazat će se popis nedavnih poziva.



Napomena

Propušteni pozivi označeni su crvenom bojom na popisu nedavnih poziva, a pokazuje ih ▲ pored ikone telefona u ladici s aplikacijama.

Odaberite jedan od telefonskih brojeva spremljenih na popisu nedavnih poziva. Broj se poziva.

Favoriti

Otkrijte stranicu s favoritima.

Ako je potrebno, pomičite se kroz stranice.

Odaberite gumb željenog favorita.

Za detaljan opis ☺ 18.

Dolazni telefonski poziv

Preuzimanje telefonskog poziva

Ako je radio ili multimedijски izvor aktivan prilikom primitka poziva, isključit će se ton audio izvora i tako će ostati sve do završetka poziva.

Na dnu zaslona prikazat će se poruka s imenom ili brojem pozivatelja.



Za prihvatanje poziva, odaberite **Odgovori** u poruci.

Odbijanje telefonskog poziva

Za odbacivanje poziva, odaberite **Zanemarite** u poruci.

Promjena melodije zvona

Pritisnite  i odaberite **POSTAVKE** na početnom zaslonu.

Odaberite **Bluetooth**, za prikaz odgovarajućeg podizbornika, a zatim odaberite **Tonovi zvona**. Prikazat će se popis svih telefona uparenih s Infotainment sustavom.

Odaberite željeni telefon. Prikazat će se popis svih dostupnih melodija zvona za odgovarajući telefon.

Odaberite željenu melodiju zvona.

Funkcije tijekom poziva

Za vrijeme trajanja poziva prikazuje se zaslon pozivanja.

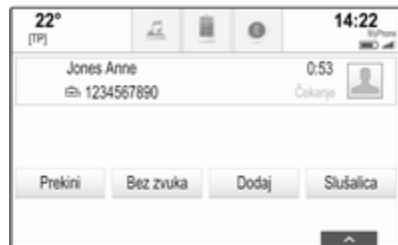

Prekidanje telefonskog poziva

Za završetak poziva, odaberite **Prekini**.

Isključivanje mikrofona

Za privremeno isključenje mikrofona, odaberite **Bez zvuka**.

Gumb na zaslonu mijenja se u **Zvuk**.

Za ponovno uključivanje mikrofona, odaberite **Zvuk**.

Isključivanje funkcije bez ruku

Za nastavak razgovora na vašem mobilnom telefonu, odaberite **Slušalica**.

Gumb na zaslonu mijenja se u **Bez ruku**.

Za ponovno uključivanje funkcije uporabe bez ruku, odaberite **Bez ruku**.

Drugi telefonski poziv

Početak drugog telefonskog poziva

Za pokretanje drugog telefonskog poziva, odaberite **Dodaj** u prikazu pozivanja. Prikazuje se telefonski izbornik.

Pokrenite drugi telefonski poziv. Detaljan opis potražite u gornjem tekstu.

Za otkazivanje pokretanja drugog poziva i vraćanje na prikaz pozivanja, odaberite **Poziv u toku**.

Oba će poziva biti prikazana u prikazu tijekom poziva.

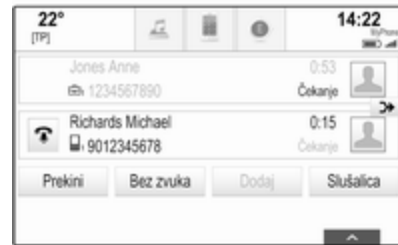

Drugi dolazni telefonski poziv

Na dnu prikaza pozivanja prikazat će se poruka s imenom ili brojem pozivatelja.

Odaberite **Odgovori** ili **Zanemarite** u poruci.

Završetak telefonskih poziva

Ako želite završiti oba poziva, odaberite **Prekini** na dnu zaslona.

Ako želite završiti samo jedan poziv, odaberite  pored odgovarajućeg poziva.

Konferencijski poziv

Za spajanje oba poziva, odaberite . Oba poziva postaju aktivna.

Gumb  mijenja se u .

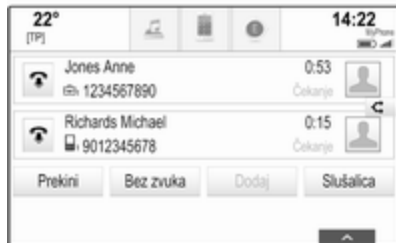

Za razdvajanje poziva, odaberite .

Telefoni

Za prikaz popisa uređaja odaberite **TELEFONI** na interakcijskoj traci za odabir.



Za detaljan opis  68.

Tekstualne poruke

Aplikacija **TEKST** omogućuje prijam i odgovaranje na tekstualne poruke putem Infotainment sustava.

Napomena

Ako vozilo vozi brže od 8 km/h, neke funkcije tekstualne aplikacije možda neće biti dostupne.

Preduvjeti

Sljedeći preduvjeti moraju biti zadovoljeni u cilju uporabe aplikacije **TEKST**:

- Morate aktivirati Bluetooth funkciju odgovarajućeg telefona (pogledajte upute za rad uređaja).
- Ovisno o telefonu, uređaj možda trebate postaviti na "vidljiv" (pogledajte upute za rad uređaja).
- Ovisno o telefonu, možda ćete trebati ručno omogućiti pristup funkciji tekstualnih poruka na telefonu (pogledajte upute za rad uređaja).
- Dotični telefon mora biti uparen i povezan sa Infotainment sustavom. Za detaljan opis  68.
- Dotični telefon mora podržavati Bluetooth profil za pristup porukama (BT MAP).

Pokretanje aplikacije za tekst

Pritisnite  i odaberite **TEKST** na početnom zaslonu.



Ako ste primili novu tekstualnu poruku, pojavit će se poruka. Za ulazak u aplikaciju **TEKST**, odaberite jednu od tipki na zaslону.

Napomena

Upozorenja za tekstualne poruke prikazuju se samo ako je **Tekst obavijesti** u izborniku postavki teksta postavljen na **Uključ.**

Preslušavanje poruke

Odaberite **INBOX** na interakcijskoj traci za odabir. Tekstualne poruke, spremljene na dotičnom telefonu, prikazuju se u popisu.

Napomena

Ovisno o telefonu, u ulaznom pretincu se ne prikazuju se sve tekstualne poruke spremljene na telefon.

Za preslušavanje poruke odaberite
 ◀) pored dotične poruke.

Alternativno, odaberite željenu poruku za prikaz pregleda poruke. Odaberite **SLUŠAJ** na interakcijskoj traci za odabir.

Pregledavanje poruke

Odaberite **INBOX** na interakcijskoj traci za odabir. Tekstualne poruke, spremljene na dotičnom telefonu, prikazuju se u popisu.

Za prikaz čitavog teksta poruke, odaberite željenu poruku.



Pozivanje pošiljalca

Odaberite **INBOX** na interakcijskoj traci za odabir. Tekstualne poruke, spremljene na dotičnom telefonu, prikazuju se u popisu.

Za prikaz pregleda poruke, odaberite željenu poruku.

Odaberite **Poziv** na interakcijskoj traci za odabir. Poziva se pošiljalac poruke.

Odgovaranje na poruku

Napomena

Ovisno o telefonu, funkcija za odgovaranje možda nije podržana.

Odaberite **INBOX** na interakcijskoj traci za odabir. Tekstualne poruke, spremljene na dotičnom telefonu, prikazuju se u popisu.

Za prikaz pregleda poruke, odaberite željenu poruku.

Odaberite **ODGOVOR** na interakcijskoj traci za odabir. Prikazat će se popis unaprijed definiranih poruka.

Odaberite željeni unaprijed definirani tekst poruke.

Ako nijedna unaprijed definirana poruka ne služi vašoj namjeni, možete napisati novu poruku, pogledajte pod “Rukovanje unaprijed definiranim porukama” u nastavku.

Brisanje poruke

Odaberite **INBOX** na interakcijskoj traci za odabir. Tekstualne poruke, spremljene na dotičnom telefonu, prikazuju se u popisu.

Za prikaz pregleda poruke, odaberite željenu poruku.

Za brisanje tekstualne poruke, odaberite **Izбриši** na interakcijskoj traci za odabir.

Lista uređaja

Odaberite **TELEFONI** za prikaz popisa uređaja.

Za detaljan opis ↗ 68.

Postavke teksta

Za ulaz u izbornik postavki, odaberite **Postavke**.

Upozorenja za poruke

Ako želite da iskoči upozorenje prilikom prijema nove tekstualne poruke, postavite **Tekst obavijesti - Uklj.**

Rukovanje unaprijed definiranim porukama

Za prikaz popisa svih unaprijed definiranih poruka, odaberite **Upravljanje unaprijed definiranim porukama**.

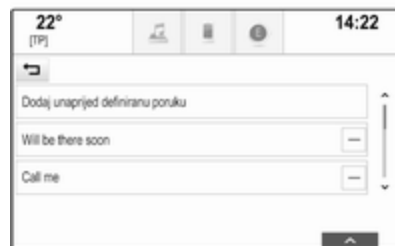

Dodavanje nove poruke

Napomena

U unaprijed definirane poruke možete ući samo ako vozilo miruje.

Odaberite **Dodaj unaprijed definiranu poruku**. Prikazat će se tipkovnica.

Unesite željeni tekst poruke i potvrdite svoj unos. Nova poruka dodaje se popisu unaprijed definiranih poruka.

Brisanje unaprijed definirane poruke

Za brisanje unaprijed definirane poruke, odaberite – pokraj poruke koju želite izbrisati.

Mobilni telefoni i CB radio uređaji

Upute za ugradnju i smjernice za rukovanje

Obavezno se pridržavajte posebnih uputa proizvođača za ugradnju u vozilo i smjernica za rukovanje mobilnog telefona i handsfree uređaja prilikom ugradnje i rukovanja mobilnim telefonom. U suprotnom bi homologacijsko odobrenje za vozilo moglo postati nevažeće (EU direktiva 95/54/EC).

Preporuke za rad bez pogrešaka:

- Vanjsku antenu treba ugraditi profesionalno kako bi se postigao maksimalno mogući domet.
- Maksimalna snaga odašiljanja: 10 wata.
- Mobilni telefon treba biti postavljen na odgovarajuće mjesto. Uzmite u obzir odgovarajuće napomenu u priručniku za vlasnika, poglavlje **Sustav zračnih jastuka**.

Zatražite savjet o dozvoljenim mjestima ugradnje za vanjsku antenu ili nosač uređaja, kao i o mogućnostima korištenja uređaja sa snagom odašiljanja većom od 10 wata.

Korištenje dodatka za razgovor bez korištenja ruku sa standardima mobilnih telefona GSM 900/1800/1900 i UMTS je dozvoljeno samo ako je maksimalna snaga odašiljanja 2 W za GSM 900 ili 1 W za druge vrste.

Iz sigurnosnih razloga telefon nemojte koristiti tijekom vožnje. Čak i korištenje kompleta za uporabu bez ruku može Vam odvracati pažnju tijekom vožnje.

Upozorenje

Korištenje radio opreme i mobilnih telefona koji ne zadovoljavaju gore spomenute standarde za mobilne telefone, dozvoljeno je samo s antenom koja se nalazi izvan vozila.

Oprez

Mobilni telefoni i radio oprema mogu uzrokovati kvarove na elektronicima vozila kada se koriste u unutrašnjosti vozila bez vanjske antene, osim ako se poštuju gore spomenuti propisi.

Često postavljena pitanja

Često postavljena pitanja 78

Često postavljena pitanja

Telefon

❓ Kako mogu upariti svoj telefon s Infotainment sustavom?

- ❗ U cilju uparivanja telefona, pritisnite , odaberite ikonu **TELEFON** i zatim odaberite **Spoji uređaj**. Slijedite upute na uređaju i provjerite je li Bluetooth omogućen.

Detaljni opis ⇨ 68.

❓ Kako mogu pristupiti kontaktima iz imenika i posljednjim pozivima?

- ❗ Kako biste pristupili kontaktima ili popisu poziva, pritisnite , odaberite ikonu **TELEFON**, a zatim odaberite **KONTAKTI** ili **NEDAVNI**. Provjerite je li na telefonu omogućen pristup imeniku i popisu posljednjih poziva. Ovisno o telefonu, učitavanje imenika i popisa posljednjih poziva može potrajati nekoliko minuta.

Detaljni opis ⇨ 71.

Favoriti

❓ Što se može spremi kao favorit?

- ❗ Moguće je spremi do 60 favorita gotovo svih elemenata, npr. odredišta, telefonskih kontakata, popisa pjesama, radio postaja i sl.
- Detaljni opis ⇨ 18.

❓ Kako mogu spremi novi favorit?

- ❗ Pokrenite odgovarajuću aplikaciju te dodirnite i držite gumb omiljene stavke na zaslonu kako biste spremili novu omiljenu stavku na to mjesto. Kratki zvučni bip signal potvrđuje spremanje. U nekim slučajevima, potrebno je odabrati pojedinu stavku.
- Detaljni opis ⇨ 18.

❓ Kako mogu promijeniti naziv, izbrisati ili pomaknuti favorite?

- ❗ Pritisnite , odaberite ikonu **POSTAVKE** na početnom zaslonu, **Radio** u popisu postavki, a zatim **Upravljanje favoritima** kako biste promijenili naziv, izbrisali ili pomakli favorite.

Detaljni opis ⇨ 18.

? Gdje se favoriti spremaju i kako ih mogu pozvati?

- ! Favoriti se spremaju u popis favorita. Za pozivanje favorita odaberite odgovarajući gumb na prikazanom redu favorita. Na određenim zaslonima popis favorita je skriven kako bi se povećao prikaz glavnog sadržaja. Na ovim zaslonima, odaberite ^ u donjem desnom dijelu zaslona ili prstom povucite interakcijsku traku za odabir prema gore.

Detaljni opis ⇨ 18.

Navigacija

? Nakon unosa adrese odredišta prikazuje se poruka o pogrešci. Što radim krivo?

- ! Za puni unos adrese navigacijski sustav traži određeni redoslijed unošenja. Ovisno o zemlji u kojoj se nalazi unesena adresa, možda će biti potreban drugačiji redoslijed unosa. Dodajte naziv zemlje na kraju unosa ako je uneseno odredište u drugoj zemlji.

Detaljni opis ⇨ 49.

? Kako mogu prekinuti aktivno vođenje po ruti?

- ! Za otkazivanje vođenja po ruti, odaberite **IZBORNİK** na interakcijskoj traci za biranje, pa zatim odaberite **Opoziv rute**.

Detaljni opis ⇨ 56.

Audio

? Kako mogu promijeniti audio izvor?

- ! Uzastopnim biranjem **RADIO**, možete se prebacivati kroz sve dostupne radio izvore (AM/FM/DAB). Uzastopnim biranjem **MEDIJI**, možete se prebacivati kroz sve dostupne medijske izvore.

Detaljan opis radija ⇨ 31, eksternih uređaja ⇨ 36.

? Kako mogu pretraživati radio postaje ili glazbu na multimediji?

- ! Za pretraživanje radijskih postaja ili glazbenih medija, primjerice popisa za reprodukciju ili albuma, odaberite **PRETRAŽI** na audio zaslonu.

Detaljan opis radija ⇨ 31, eksternih uređaja ⇨ 37.

Drugo

? Kako mogu poboljšati učinkovitost prepoznavanja glasa?

- ! Prepoznavanje glasa je namijenjeno za razumijevanje prirodno izgovorenih glasovnih naredbi. Pričekajte zvučni signal, a zatim izgovorite naredbu. Pokušajte govoriti što prirodnije, ne prebrzo ili preglasno.

Detaljni opis ⇨ 61.

? Kako mogu poboljšati učinkovitost zaslona osjetljivog na dodir?

- ! Zaslون je osjetljiv na jačinu dodira. Posebice, prilikom povlačenja prstima pokušajte jače pritisnuti zaslون.

Detaljni opis ↗ 14.

Kazalo pojmova

A	
Adresar.....	49
Aktivacija radija.....	31
Aktivacija USB pogona.....	37, 38
Aktiviranje navigacijskog sustava.....	43
Audio datoteke.....	36
Automatsko podešavanje	
glasnoće.....	27
Automatsko podešavanje	
glasnoće.....	27
Automatsko postavljanje.....	27
B	
Bluetooth glazba.....	36
Bluetooth povezivanje.....	68
Č	
Često postavljena pitanja.....	78
D	
DAB (Digitalno emitiranje zvuka)..	34
DAB povezivanje.....	34
Datoteke filmova.....	36
Datum.....	27
Digitalno emitiranje zvuka.....	34
Dohvaćanje omiljenih stavki.....	18
Duboki tonovi.....	26
Đučan.....	40
E	
Ekvalizator.....	26
Elementi upravljanja	
Infotainment sustav.....	8
Kolo upravljača.....	8
EQ.....	26
F	
Favoriti	
Brisanje.....	18
Dohvaćanje.....	18
Prikaz.....	18
Promjena naziva.....	18
Spremanje.....	18
Filmovi.....	38
Formati datoteka	
Audio datoteke.....	36
Datoteke filmova.....	36
Funkcija za zaštitu od krađe	7
G	
Glasnoća	
Automatsko podešavanje	
glasnoće.....	27
Funkcija potpunog stišavanja....	11
Maksimalna glasnoća pri	
pokretanju.....	27
Podešavanje glasnoće.....	11
Gumb OVERVIEW.....	43
Gumb RESET.....	43

I			
Individualne točke interesa.....	43	Korištenje aplikacija.....	40
Intellitext.....	34	Korištenje aplikacija pametnog telefona.....	39
Interakcijska traka za odabir.....	16		
J		L	
Jezik.....	27	Ladica s aplikacijama.....	16
		L-Band.....	34
K		M	
Kalibriranje zaslona osjetljivog na dodir.....	27	Maksimalna glasnoća pri pokretanju.....	27
Karte.....	43	Melodija zvona.....	71
Komandna ploča Infotainment sustava.....	8	Mobilni telefoni i CB radio uređaji.....	77
Kontakti.....	22, 49	Modifikatori znakova.....	17
Dohvaćanje.....	22		
Promjena.....	22	N	
Spremanje.....	22	Način parkiranja	
Korištenje.....	11, 31, 43	Otključavanje.....	27
Bluetooth glazba.....	37	Zaključavanje.....	27
Favoriti.....	18	Način prikazivanja.....	27
Infotainment sustav.....	11	Navigacija.....	56
Kontakti.....	22	Aktualna lokacija.....	43
Navigacijski sustav.....	43	Ažuriranje karte.....	42
Radio.....	31	Favoriti.....	18
Telefon.....	71	Glasovni upiti.....	56
Tipkovnice.....	17	Gumb OVERVIEW.....	43
USB.....	37, 38	Individualne točke interesa.....	43
Zaslon osjetljiv na dodir.....	14	Izbornik vođenja po ruti.....	56
		Kontakti.....	22, 49
		Nedavna odredišta.....	49
		Popis skretanja.....	56
		Popis točaka puta.....	56
		Prikaz mape.....	43
		Prometne nezgode.....	56
		Putovanje s točkom na putu.....	49
		TMC postaje.....	42, 56
		Unos odredišta.....	49
		Upravljanje kartom.....	43
		Vođenje po ruti.....	56
		Neispravan smjer pomicanja.....	27
		O	
		Obavijesti o stanju u prometu.....	32
		Odabir valnog područja.....	31
		Omiljene stavke.....	18
		Opće informacije.....	36
		Opće napomene.....	42, 61, 67
		Bluetooth glazba.....	36
		Infotainment sustav.....	6
		Navigacija.....	42
		Portal telefona.....	67
		Radio.....	31
		USB.....	36
		Osnovni rad	
		Favoriti.....	18
		Interakcijska traka za odabir.....	16
		Kontakti.....	22
		Ladica s aplikacijama.....	16
		Ploča za prepoznavanje znakova.....	17
		Početni zaslon.....	16

Tipkovnica.....	17
Tipkovnica s brojkama.....	17
Osnovno korištenje.....	14

P

Pametni telefon	
Projiciranje telefona.....	39
Ploča za prepoznavanje znakova.....	17
Početni zaslon.....	16
Popis frekvencija.....	31
Popis kategorija.....	31
Popis postaja.....	31
Popis skretanja.....	56
Popis točaka puta.....	56
Poruke.....	16
Postavke glasnoće.....	27
Postavke sustava.....	27
Jezik.....	27
Način parkiranja.....	27
Vraćanje tvorničkih postavki.....	27
Vrijeme i datum.....	27
Zaslon.....	27
Postavke tona.....	26
Potpuno stišavanje.....	11
Poziv u hitnom slučaju.....	70
Pregled elemenata upravljanja.....	8
Prepoznavanje glasa.....	61
Prepoznavanje govora.....	61
Prikaz omiljenih stavki.....	18
Prikaz sata.....	27

Projiciranje telefona.....	39
Prometne nezgode.....	56
Putovanje s točkom na putu.....	49

R

Rad.....	71
Radijski podatkovni sustav (RDS).....	32
Radio	
DAB (Digitalno emitiranje zvuka).....	34
DAB obavijesti.....	34
Digitalno emitiranje zvuka.....	34
Favoriti.....	18
FM izbornik.....	32
Intellitext.....	34
Izbornik DAB.....	34
L-Band.....	34
Obavijesti o stanju u prometu.....	32
Popis frekvencija.....	31
Popis kategorija.....	31
Popis postaja.....	31
Radijski podatkovni sustav (RDS).....	32
RDS.....	32
Regija.....	32
Regionalizacija.....	32
TP.....	32
Traženje postaje.....	31
Valno područje.....	31
Rad izbornika.....	16

Regija.....	32
Regionalizacija.....	32
Reprodukcija filmova.....	38
Reprodukcija zvuka.....	37
Rukovanje zaslonom osjetljivim na dodir.....	14

S

Spremanje omiljenih stavki.....	18
Srednje područje.....	26

T

TA.....	32
Tekstualne poruke.....	74
Telefon	
Bluetooth.....	67
Bluetooth povezivanje.....	68
Favoriti.....	18
Kontakti.....	22
Melodija zvona.....	71
Posljednji pozivi.....	71
Pozivi u hitnom slučaju.....	70
Tekstualne poruke.....	74
Telefonski imenik.....	22, 71
Uporaba bez ruku.....	71
Telefonski imenik.....	22, 71
Telefonski poziv	
Odbijanje.....	71
Odgovaranje na poziv.....	71
Pozivanje.....	71
Tipka Home.....	16

Tipkovnica	
Tipkovnica sa simbolima.....	17
Tipkovnica sa slovima.....	17
Tipkovnica s brojkama.....	17
Tipkovnice.....	17
TMC postaje.....	42
Točke interesa.....	49
TP.....	32
Traženje postaje.....	31

U

Uključivanje Bluetooth glazbe.....	37
Uključivanje Infotainment sustava	11
Uključivanje portala telefona.....	71
Uključivanje projiciranja telefona..	39
Unos odredišta	49
Uparivanje.....	68
Upotreba.....	63
USB.....	36

V

Visoki tonovi.....	26
Vođenje	56
Vođenje po ruti.....	56
Vraćanje tvorničkih postavki.....	27
Vrijeme.....	27
Vrsta ceste.....	56

Z

Zaboravljeni PIN.....	27
Zaslon osjetljiv na dodir.....	14

Zvuk lijevo/desno.....	26
Zvuk naprijed/otraga.....	26

R 4.0 IntelliLink

Uvod	88
Osnovno korištenje	97
Radio	103
Eksterni uređaji	109
Prepoznavanje govora	116
Telefon	117
Kazalo pojmova	126

Uvod

Opće napomene	88
Funkcija za zaštitu od krađe	89
Pregled elemenata upravljanja	90
Korištenje	94

Opće napomene

Infotainment sustav vam pruža vrhunski sustav za informacije i zabavu u automobilu.

Pomoću funkcija radijskog tunera, možete registrirati do 25 postaja na pet stranica omiljenih stavki.

Možete priključiti vanjske memorijske uređaje za podatke na Infotainment sustav kao daljnje audio izvore; bilo putem kabla bilo putem Bluetootha®.

Infotainment sustav je dodatno opremljen portalom za telefon koji omogućava udobnu i sigurnu uporabu telefona u vozilu.

Određene aplikacije za pametne telefone možete koristiti i putem Infotainment sustava.

Opcijski Infotainment sustavom možete upravljati putem zaslona osjetljivog na dodir i gumba na kontrolnoj ploči, kontrola na kolu upravljača ili, ako je to omogućeno na vašem pametnog telefonu, putem funkcije prepoznavanja govora.

Dobro osmišljene i oblikovane komande, zaslon osjetljiv na dodir te jasni prikazi, omogućavaju vam jednostavnu i intuitivnu kontrolu sustava.

Napomena

Ovaj priručnik opisuje sve opcije i značajke dostupne za razne Infotainment sustave. Neki opisi, uključujući one za funkcije zaslona i izbornika, možda se ne odnose na vaše vozilo zbog različite izvedbe modela, specifikacija zemlje, posebne opreme ili dodatne opreme.

Važne informacije o upravljanju i sigurnosti prometa

Upozorenje

Infotainment sustav treba upotrebljavati tako da se vozilom uvijek može sigurno upravljati. Ako ste u nedoumici, zaustavite vozilo i rukujte Infotainment sustavom dok je ono zaustavljeno.

Radio prijem

Radio prijem može biti poremećen statičkim smetnjama, bukom, izobličenjem ili gubitkom prijema zbog:

- promjene udaljenosti u odnosu na odašiljač
- višepojasnim prijemom zbog reflektiranja
- zasjenjenja

Funkcija za zaštitu od krađe

Infotainment sustav opremljen je elektroničkim sigurnosnim sustavom u svrhu zaštite od krađe.



Stoga infotainment sustav radi samo u vašem vozilu i za kradljivca je beskoristan.



Pregled elemenata upravljanja

Kontrolna ploča



1	Zaslon / zaslon osjetljiv na dodir	97
2	Početni izbornik	97
	Gumbi na zaslonu za pristup:	
	Audio: audio funkcije	
	Galerija: funkcije slike i filma	
	Telefon: funkcije mobilnog telefona	
	Projekcija: projiciranje telefona	
	Postavke: postavke sustava	
	OnStar: OnStar Wi-Fi postavke	94
3	Indikatori vremena, datuma i temperature	101
4		
	Kratki pritisak: otvaranje izbornika telefona	121
	ili otvaranje funkcije projiciranja telefona (ako je uključena)	115
	Dugi pritisak: uključivanje prepoznavanja govora	116

5		
	Kratki pritisak: skok na sljedeću postaju kada je radio aktivan	103
	ili skok na sljedeći glazbeni broj kada su vanjski uređaji aktivni	111
	Dugi pritisak: traženje prema gore kada je radio aktivan	103
	ili brzo naprijed kada su vanjski uređaji aktivni	111
6		
	Kratki pritisak: uključenje Infotainment sustava ako je isključen	94
	ili isključenje zvuka sustava ako je uključen	94
	Dugi pritisak: isključenje infotainment sustava	94
	Zakrenite: podesi glasnoću ...	94

7		
	Kratki pritisak: skok na prethodnu postaju kada je radio aktivan	103
	ili skok na prethodni glazbeni broj kada su vanjski uređaji aktivni	111
	Dugi pritisak: traženje prema dolje kada je radio aktivan	103
	ili brzo premotavanje kada su vanjski uređaji aktivni	111
8		
	Kratki pritisak: otvaranje početnog izbornika	94
	Dugi pritisak: otvaranje funkcije projiciranja telefona (ako je uključena) ..	115

Kontrole na kolu upravljača (tip 1)

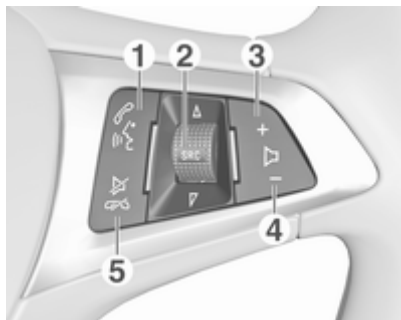

1

Kratki pritisak: otvaranje
izbornika OnStar ako
nema priključenog telefona ... 94

ili preuzmite telefonski
poziv ako je telefon
priključen 117

ili biranje posljednjeg broja
s popisa poziva kada je
prikazan izbornik telefona ... 121

	ili prebacivanje između poziva kada su pozivi na čekanju 121
	Dugi pritisak: uključivanje prepoznavanja govora 116
2	SRC (izvor) 94
	Pritisnite: odabir izvora zvuka 94
	Okretanje prema gore/ dolje: biranje sljedeće/ prethodne memorirane radijske postaje kada je radio aktivan 103
	ili odaberite sljedeći/ prethodni glazbeni broj/ poglavlje/sliku kada su vanjski uređaji aktivni 111
	ili odaberite sljedeću/ prethodnu stavku u popisu poziva kada je telefonski portal aktivan i popis poziva je otvoren 121
	Okretanje prema gore/ dolje i držanje: brzo kretanje kroz stavke u popisu poziva 121

3	+	Pritisnite: pojačavanje glasnoće
4	-	Pritisak: stišavanje
5		Pritisak: završetak/ odbijanje poziva 121
		ili isključivanje prepoznavanja glasa 116
		ili aktiviraj/deaktiviraj funkciju potpunog stišavanja 94

Kontrole na kolu upravljača (tip 2)

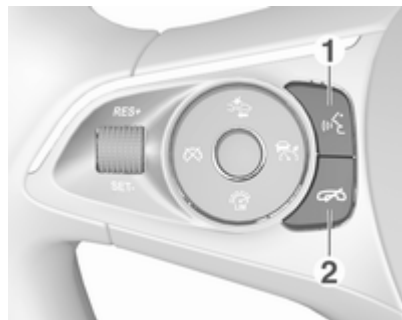

- 1**
 Kratki pritisak: prihvaćanje telefonskog poziva 121
 ili uključivanje prepoznavanja glasa 116
 ili prekid upita i izravno izgovaranje 116
 Dugi pritisak: aktiviranje glasovnog upravljanja (ako to telefon podržava) 116

- 2**
 Pritisak: završetak/ odbijanje poziva 121
 ili isključivanje prepoznavanja glasa 116
 ili aktiviraj/deaktiviraj funkciju potpunog stišavanja 94

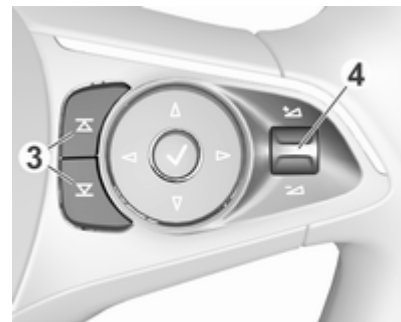

- 3**
 Radio: pritisnite za odabir sljedećeg/prethodnog omiljenog zapisa 105
 Multimedija: pritisnite za odabir sljedećeg/prethodnog omiljenog zapisa 111
4 94
 Pritisak prema gore: pojačavanje glasnoće
 Pritisak prema dolje: smanjivanje glasnoće

Opis svih ostalih kontrola potražite u priručniku za vlasnika.

Korištenje

Elementi upravljanja

Infotainment sustavom se upravlja putem funkcijskih tipki, zaslona osjetljivog na dodir i izbornika prikazanih na zaslonu.

Unosi se vrše opcijski putem:

- središnje upravljačke jedinice na kontrolnoj ploči ↪ 90
- zaslona osjetljivog na dodir ↪ 97
- audio kontrola na kolu upravljača ↪ 90
- prepoznavanja govora ↪ 116

Uključivanje ili isključivanje infotainment sustava

Pritisnite . Nakon uključivanja, zadnji odabrani izvor Infotainment sustava postaje aktivan.

Automatsko isključivanje

Ako ste Infotainment sustav uključili pritiskom na , dok je kontakt bio isključen, on će se ponovno automatski isključiti 10 minuta nakon zadnjeg unosa korisnika.

Podešavanje glasnoće

Okrenite . Aktualna postavka je prikazana na zaslonu.

Ako se Infotainment sustav uključi, postavlja se zadnja odabrana glasnoća, uz uvjet da je manja od maksimalne glasnoće pri pokretanju. Za detaljan opis ↪ 100.

Glasnoća ovisno o brzini

Kada je aktivirana glasnoća ovisno o brzini ↪ 100 glasnoća se automatski prilagođava kako bi se kompenzirala buka ceste i vjetra tijekom vožnje.

Potpuno stišavanje

Pritisnite  za isključenje zvuka Infotainment sustava.

Za poništavanje funkcije isključenja zvuka: ponovno pritisnite . Posljednje odabrana glasnoća ponovno se postavlja.

Načini rada

Pritisnite  za prikaz početnog izbornika.

Napomena

Za detaljan opis upotrebe izbornika putem zaslona osjetljivog na dodir ↪ 97.

Audio

Odaberite **Audio** kako biste otvorili glavni izbornik posljednjeg odabranog audio načina rada.

Odaberite **Izvor** na zaslonu kako biste prikazali interakcijsku traku za odabir.



Za prebacivanje na drugi audio način rada: dodirnite jednu od stavaka na interakcijskoj traci za odabir.

Za detaljan opis:

- Funkcije radija ↗ 103
- Eksterni uređaji ↗ 111

Napomena

Za jednostavan povratak na trenutno aktivan audio zaslon dodirnite  u najgornjem retku na bilo kojem zaslonu.

Galerija

Odaberite **Galerija** kako biste otvorili izbornik slika i videozapisa za datoteke pohranjene na vanjskom uređaju poput USB štapića ili pametnog telefona.

Odaberite  ili  kako biste prikazali izbornik slika ili videozapisa.

Odaberite željenu datoteku sa slikama ili videozapisima kako biste dotičnu stavku prikazali na zaslonu.



Za detaljan opis:

- Funkcije slike ↗ 112
- Funkcije filma ↗ 113

Telefon

Prije početka upotrebe portala telefona potrebno je uspostaviti vezu između Infotainment sustava i mobilnog telefona.

Za detaljan opis pripreme i uspostavljanja Bluetooth veze između Infotainment sustava i mobilnog telefona ↗ 117.

Ako je mobilni telefon povezan, odaberite **Telefon** kako biste prikazali glavni izbornik portala telefona.



Za detaljan opis korištenja mobilnog telefona putem Infotainment sustava ↗ 121.

Projekcija

Za prikaz određenih aplikacija sa zaslona vašeg pametnog telefona u Infotainment sustavu povežite svoj pametni telefon.

Odaberite **Projekcija** za pokretanje funkcije projiciranja.

Ovisno o povezanom pametnom telefonu, prikazuje se glavni izbornik s raznim aplikacijama koje možete odabrati.

Za detaljan opis ↗ 115.

Postavke

Odaberite **Postavke** kako biste otvorili izbornik raznih postavki povezanih sa sustavom, primjerice za isključivanje opcije **Zvučni signal za dodir**.

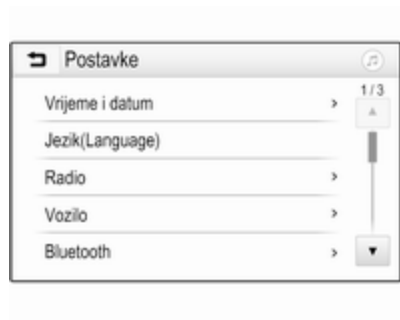

OnStar

Za prikaz izbornika s OnStar Wi-Fi postavkama odaberite **OnStar**.

Detaljan opis potražite u priručniku za vlasnika.

Osnovno korištenje

Osnovno korištenje	97
Postavke tona	99
Postavke glasnoće	100
Postavke sustava	101

Osnovno korištenje

Zaslon Infotainment sustava ima površinu osjetljivu na dodir, koja dopušta direktnu interakciju s prikazanim komandama za upravljanje izbornikom.

Oprez

Nemojte prilikom upotrebe zaslona osjetljivog na dodir koristiti šiljaste ili tvrde predmete, kao što su kemijske olovke, olovke itd.

↩ gumb na zaslonu

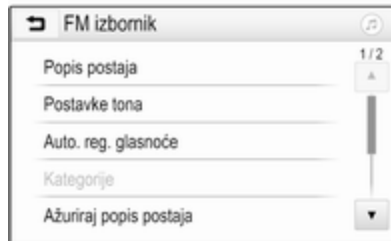

Prilikom upotrebe izbornika pritisnite **↩** u odgovarajućem podizborniku kako biste se vratili na sljedeću višu razinu izbornika.

Ako gumb **↩** nije prikazan na zaslonu, nalazite se na najvišoj razini dotičnog izbornika. Za prikaz početnog zaslona, pritisnite **⏏**.

Biranje ili aktiviranje tipke na zaslonu ili stavke izbornika

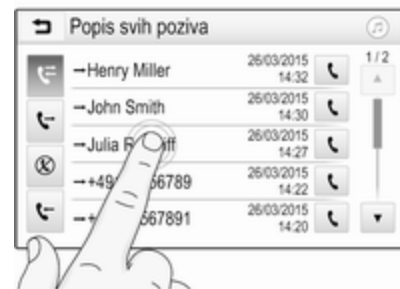

Dodirnite gumb na zaslonu ili stavku izbornika.

Aktivirana je pripadajuća funkcija sustava ili je prikazana poruka ili je prikazan podizbornik s dodatnim opcijama.

Napomena

U sljedećim poglavljima radni koraci za biranje i aktiviranje tipke na zaslonu ili stavke izbornika putem zaslona osjetljivog na dodir bit će opisani kao "...odaberite <naziv tipke>/<naziv stavke>".

Pomicanje stavki na početnom izborniku



Dodirnite i držite element koji želite pomaknuti sve dok se oko ikona ne prikažu crveni okviri. Pomaknite prst na željeno mjesto i otpustite element.

Napomena

Održavajte stalan pritisak i pomičite prst konstantnom brzinom.

Sve druge stavke se preuređuju.

Pritisnite jedan od gumba na kontrolnoj ploči kako biste izašli iz načina rada za uređivanje.

Napomena

Mod za uređivanje automatski se prekida nakon 30 sekundi neaktivnosti.

Kretanje kroz popise



Ako ima više dostupnih stavki od onih koje se prikazuju na zaslonu, možete se kretati po popisu.

Kako biste se kretali kroz popis stavki izbornika možete i:

- Postaviti prst bilo gdje na zaslonu i pomicati ga prema gore ili dolje.

Napomena

Održavajte stalan pritisak i pomičite prst konstantnom brzinom.

- Dodirnite ▼ ili ▲ na vrhu ili dnu trake za pomicanje.
- Prstom pomaknuti klizač na alatnoj traci prema gore ili dolje.

Kako biste se vratili na vrh popisa, dodirnite naslov popisa.

Napomena

U sljedećim poglavljima radni koraci za pomicanje do stavke popisa putem zaslona osjetljivog na dodir bit će opisani kao "...pomicanje do <naziv stavke>".

Kretanje kroz stranice

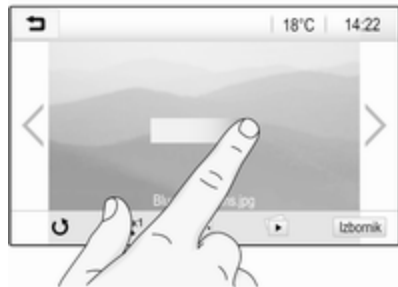

Napomena

Po stranicama se može pomicati samo ako je dostupno više od jedne stranice.

Kako biste se pomicali s jedne stranice na drugu:

- Stavite prst bilo gdje na zaslone i pomaknite ga ulijevo kako biste se pomaknuli na sljedeću stranicu ili udesno kako biste se pomaknuli na prethodnu stranicu.

Napomena

Održavajte stalan pritisak i pomičite prst konstantnom brzinom.

- Dodirnite > ili < na zaslonu.

Napomena

U sljedećim poglavljima, postupci listanja stranica putem zaslona osjetljivog na dodir opisan će se kao "...kretanje do...stranice...".

Postavke tona

U izborniku postavki tona mogu se postaviti karakteristike tona. Izborniku se može pristupiti sa svakog glavnog izbornika za audio.

Za otvaranje izbornika postavki tona odaberite **Izbornik** u najdonjem retku odgovarajućeg glavnog izbornika za audio. Ako je potrebno, krećite se

kroz popis stavki izbornika i odaberite **Postavke tona**. Prikazuje se odgovarajući izbornik.



Način ekvilizatora

Koristite ovu postavku za optimizaciju tona prema stilu glazbe, odnosno **Rock** ili **Klas.**.

Odaberite željeni stil zvuka na interakcijskoj traci za odabir na dnu zaslona. Ako odaberete **Zadano**, možete ručno podesiti sljedeće postavke.

Bas

Putem ovih postavki istaknite ili potisnite duboke frekvencije iz audio uređaja.

Dodirnite + ili - kako biste podesili postavku.

Sred. ton

Putem ovih postavki istaknite ili potisnite srednje frekvencije iz audio izvora.

Dodirnite + ili - kako biste podesili postavku.

Visoki ton

Putem ovih postavki istaknite ili potisnite visoke frekvencije iz audio uređaja.

Dodirnite + ili - kako biste podesili postavku.

Podešavanje balansa i regulatora jačine

Koristite sliku s desne strane izbornika za podešavanje balansa i regulatora jačine.

Kako biste odredili točku u putničkom prostoru gdje će zvuk biti najjači, dodirnite odgovarajuće mjesto na slici. Osim toga, možete i pomaknuti crveni pokazivač na željeno mjesto.

Napomena

Postavke balansa i regulatora jačine vrijede za sve audio izvore. Ne mogu se zasebno podešavati za svaki audio izvor.

Postavke glasnoće**Podešavanje maksimalne glasnoće pri pokretanju**

Pritisnite , zatim odaberite **Postavke**.

Odaberite **Radio**, pomaknite se po popisu pa odaberite **Maks. glas. pri pok..**

Dodirnite + ili - kako biste podesili postavku.

Podešavanje glasnoće ovisno o brzini

Pritisnite , zatim odaberite **Postavke**.

Odaberite **Radio**, pomaknite se po popisu pa odaberite **Auto. reg. glasnoće**.

Za podešavanje razine prilagodbe glasnoće odaberite jednu od opcija s popisa.

Iskuj: nema povećanja glasnoće s porastom brzine.

Visoko: maksimalno povećanje glasnoće s porastom brzine.

Uključivanje ili isključivanje funkcije emitiranja zvučnog signala za dodir

Ako je funkcija emitiranja zvučnog signala za dodir uključena, svaki put kada dodirnete neki od gumba na zaslonu ili neku stavku izbornika emitira se zvučni signal bip.

Pritisnite , zatim odaberite **Postavke**.

Odaberite **Radio** i zatim se po popisu pomaknite do opcije **Zvučni signal za dodir**.



Dodirnite gumb na zaslonu pored funkcije **Zvučni signal za dodir** kako biste je uključili ili isključili.

Glasnoća obavijesti o prometu

Za podešavanje glasnoće obavijesti o stanju u prometu postavite željenu glasnoću dok sustav emitira obavijest o stanju u prometu. Sustav nakon toga pohranjuje dotičnu postavku.

Postavke sustava

Sljedeće se postavke odnose na cijeli sustav. Sve ostale postavke opisane su prema temi u odgovarajućim poglavljima ovog priručnika.

Postavke vremena i datuma

Pritisnite , zatim odaberite

Postavke.

Odaberite **Vrijeme i datum** kako biste prikazali odgovarajući podizbornik.



Postavi format vremena

Za odabir željenog formata vremena, dodirnite gumb na zaslonu **12 h** ili **24 h**.

Postavi format datuma

Za biranje željenog formata datuma, odaberite **Postavi format datuma** i izaberite između dostupnih opcija u podizborniku.

Automatsko postavljanje

Za biranje hoće li vrijeme i datum biti postavljeni automatski ili ručno, odaberite **Automatsko postavljanje**.

Za automatsko postavljanje vremena i datuma, odaberite **Uklj. – RDS**.

Za ručno postavljanje vremena i datuma, odaberite **Isklj. – Priručnik**. Ako ste **Automatsko postavljanje** postavili na **Isklj. – Priručnik**, stavke podizbornika **Postavi vrijeme** i **Postavi datum** postaju dostupne.

Postavite vrijeme i datum

Za namještanje postavki vremena i datuma, odaberite **Postavi vrijeme** ili **Postavi datum**.

Dodirnite **+** i **-** za namještanje postavki.

Postavke jezika

Pritisnite , zatim odaberite **Postavke**.

Odaberite **Jezik(Language)** kako biste prikazali odgovarajući izbornik.

Za podešavanje jezika izbornika: dodirnite željeni jezik.

Funkcija kretanja po tekstu

Ako se na zaslonu prikazuje dugi tekst, na primjer naslovi pjesama ili nazivi postaja, po njemu se možete kretati neprekidno ili ga jednom prijeći uz prikaz u skraćenom obliku.

Pritisnite , zatim odaberite **Postavke**.

Odaberite **Radio**.



Ako se želite neprekidno kretati po tekstu, uključite **Listanje teksta**.

Ako želite da se tekst kreće u blokovima, isključite postavku.

Funkcija crnog zaslona

Ako ne želite gledati osvijetljeni zaslon, primjerice tijekom noćne vožnje, možete ugasiti zaslon.

Pritisnite , zatim odaberite **Postavke**.

Krećite se kroz popis i odaberite **Ugasi zaslon**. Zaslon je ugašen, audio funkcije ostaju aktivne.

Za ponovno uključivanje zaslona, dodirnite zaslon ili pritisnite tipku.

Tvornički zadane postavke

Pritisnite , zatim odaberite **Postavke**.

Krećite se kroz popis i odaberite **Povratak na tvorničke postavke**.

Za vraćanje svih postavki personalizacije vozila odaberite **Vraćanje postavki vozila**.

Za brisanje uparenih Bluetooth uređaja, popisa kontakata i pohranjenih brojeva govorne pošte odaberite **Izbrisi sve privatne podatke**.

Za resetiranje postavki tona i glasnoće, brisanje svih omiljenih stavki i odabira melodije zvona odaberite **Vrati radijske postavke**.

U svakom se slučaju prikazuje poruka upozorenja. Za resetiranje svih postavki odaberite **Dalje**.

Verzija sustava

Pritisnite , zatim odaberite **Postavke**.

Krećite se kroz popis i odaberite **Informacije o softveru**.

Ako je priključen USB uređaj, na taj USB uređaj možete spremi informacije o vozilu.

Odaberite **Ažuriranje sustava** i zatim **Spremi info. o vozilu na USB**.

Za ažuriranje sustava obratite se servisnoj radionici.

Postavke vozila

Postavke vozila opisane su u priručniku za vlasnika.

Radio

Korištenje	103
Traženje postaje	103
Liste favorita	105
Radijski podatkovni sustav (RDS)	106
Digitalno emitiranje zvuka	107

Korištenje

Aktivacija radija

Pritisnite , zatim odaberite **Audio**. Prikazuje se posljednje birani audio glavni izbornik.

Odaberite **Izvor** u najdonjem retku glavnog izbornika aktivnog radija za otvaranje interakcijske trake za odabir.





Odaberite željeno valno područje.

Primat će se program zadnje reproducirane postaje na odabranom valnom području.



Traženje postaje

Automatsko traženje postaje



Nakratko pritisnite ili dodirnite  ili  na kontrolnoj ploči ili na zaslону kako biste reproducirali prethodnu ili sljedeću postaju iz memorije.

Ručno traženje postaje

Pritisnite i držite  ili  na kontrolnoj ploči. Otpustite ih kada približno dosegnete traženu frekvenciju.

Vrši se traženje sljedeće postaje koja se može primati i automatski se reproducira.



Napomena

FM valno područje: kada je RDS funkcija aktivirana, traže se samo RDS postaje ↷ 106 i kada je aktivirana usluga prometnog radija (TP), traže se samo postaje s prometnim uslugama ↷ 106.

Podešavanje postaje

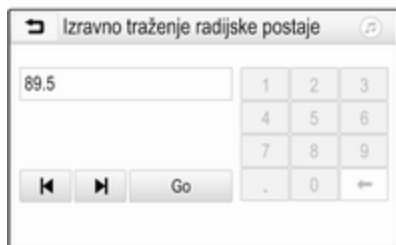
Dodirnite  na zaslonu. Prikazuje se zaslon **Izravno traženje radijske postaje**.



Unesite željenu frekvenciju. Za brisanje unesenih znamenki upotrijebite . Ako je potrebno, dodirnite  ili  kako biste nakon toga ponovili ili promijenili unos.

Potvrdite unos za reprodukciju postaje.

Liste postaja

Odaberite **Izbornik** u najdonjem retku glavnog izbornika aktivnog radija za otvaranje posebnog podizbornika odgovarajućeg valnog područja.

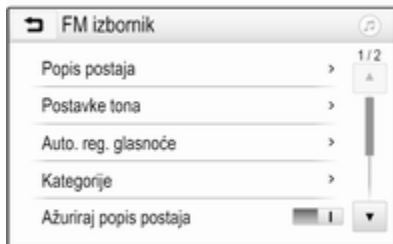

Odaberite opciju **Popis postaja** karakterističnu za dotično valno područje. Prikazuju se sve postaje čiji je prijem moguć u dotičnom valnom području i u trenutačnom području prijema.

Odaberite željenu postaju.

Napomena

Trenutnu radio postaju označava simbol  pored naziva postaje.

Liste kategorije

Brojne radijske postaje emitiraju PTY kod, koji označava tip programa kojega emitiraju (na primjer vijesti). Neke postaje mijenjaju i PTY kod ovisno o sadržaju koji se trenutno emitira.

Infotainment sustav memorira ove postaje, sortirane po tipu programa, na odgovarajućoj listi kategorije.

Napomena

Stavka s popisa **Kategorije** dostupna je jedino za FM i DAB valna područja.

Za traženje vrste programa zadanog za dotičnu postaju odaberite **Kategorije**.

Prikazuje se popis vrsti programa koji su trenutno dostupni.

Odaberite željeni tip programa. Prikazuje se lista postaja koje emitiraju program odabranog tipa.

Odaberite željenu postaju.

Napomena

Trenutnu radio postaju označava simbol ► pored naziva postaje.

Ažuriranje lista postaja

Ako prijem postaja pohranjenih na popisu postaja specifičnog frekvencijskog pojasa više nije moguć, morate ažurirati popis AM i DAB postaja.

Napomena

Popis FM postaja ažurira se automatski.

Odaberite **Izbornik** u najdonjem retku glavnog izbornika aktivnog radija i zatim odaberite **Ažuriraj popis postaja**.

Napomena

Ako se ažurira lista postaja na specifičnom valnom području, ažurira se i odgovarajuća lista kategorije.

Započinje traženje postaja i prikazuje se odgovarajuća poruka. Nakon što pretraživanje završi, prikazat će se odgovarajući popis postaja.

Napomena

Trenutnu radio postaju označava simbol ► pored naziva postaje.

Liste favorita

Postaje svih valnih područja se mogu ručno memorirati na liste favorita.



Dostupno je pet popisa omiljenih stavki, od kojih se u svaki može spremiti pet postaja.

Napomena

Istaknuta je postaja koja se trenutno prima.

Memoriranje postaje

Ako je potrebno, dodirnite < ili > za kretanje po omiljenim stranicama.

Za spremanje trenutačno aktivne radijske postaje na zadani gumb na zaslonu: dodirnite i držite gumb na zaslonu nekoliko sekundi.

Odgovarajući naziv postaje ili frekvencija se prikazuju na gumbu na zaslonu.

Pozivanje postaja

Ako je potrebno, dodirnite < ili > za pomicanje do željene stranice omiljene stavke.

Odaberite unaprijed zadani gumb na kojoj je spremljena željena radio postaja.

Definiranje broja dostupnih stranica omiljenih stavki

Za definiranje broja prikazanih stranica omiljenih stavki za svaki odabir pritisnite  pa odaberite **Postavke** na zaslonu.

Odaberite **Radio** i zatim **Upravljanje favoritima** za prikaz odgovarajućeg podizbornika.

Ovisno o tome koje stranice omiljenih stavki želite prikazati, uključite ili isključite dotične stranice.

Radijski podatkovni sustav (RDS)

RDS je usluga FM postaja koja značajno olakšava pronalaženje željene postaje i njen prijem bez problema.

Prednosti RDS-a

- Na zaslonu je umjesto frekvencije prikazano ime programa postaje.
- Prilikom traženja postaja infotainment sustav odabire samo RDS postaje.
- Infotainment sustav uvijek odabire najbolju frekvenciju prijema odabrane postaje putem AF-a (alternativna frekvencija).
- Ovisno o postaji koja se prima, Infotainment sustav prikazuje radio tekst koji sadrži npr. informacije o aktualnom programu.

RDS konfiguracija

Dodirnite **Izbornik** u najdonjem retku glavnog izbornika FM radija za otvaranje posebnog podizbornika odgovarajućeg valnog područja.

Idite na **RDS**.

Uključivanje ili isključivanje funkcije **RDS**.

Obavijesti o stanju u prometu

Postaje s uslugama prometnog radija su RDS postaje koje šalju vijesti o prometu. Ako je uključena usluga obavijesti o stanju u prometu, prekida se reprodukcija s trenutačno odabranog audio izvora tijekom trajanja obavijesti o stanju u prometu.

Uključivanje funkcije obavijesti o stanju u prometu

Odaberite **Izbornik** u najdonjem retku glavnog izbornika FM radija za otvaranje posebnog podizbornika odgovarajućeg valnog područja.

Dodirnite gumb na zaslonu pored funkcije **Prometni program** kako biste je uključili ili isključili.

Napomena

Na popisu postaja TP se prikazuje pored postaja koje emitiraju obavijesti o stanju u prometu.

Ako je usluga pružanja obavijesti o stanju u prometu aktivna, na gornjoj liniji svih glavnih izbornika prikazuje se **[TP]**. Ako aktualna postaja nije postaja s uslugama prometnog radija, TP je zasivljen i automatski započinje traženje sljedeće radio postaje s uslugama prometnog radija. Čim se pronađe postaja koja ima uslugu pružanja obavijesti o stanju u prometu, **TP** se označava. Ako se ne pronađe postaja koja daje obavijesti o stanju u prometu, TP ostaje zasivljen.

Ako ne obavijesti o stanju u prometu ne emitiraju na odgovarajućoj postaji, prikazat će se poruka.

Ako želite prekinuti objavu i vratiti se na prethodno uključenu funkciju, dodirnite zaslon ili pritisnite ϕ .

Regionalizacija

RDS postaje ponekad emitiraju regionalno različite programe na različitim frekvencijama.

Odaberite **Izbornik** u najdonjem retku glavnog izbornika FM radija za otvaranje posebnog podizbornika odgovarajućeg valnog područja i idite na **Regija**

Uključivanje ili isključivanje funkcije **Regija**.

Ako je regionalizacija uključena, biraju se alternativne frekvencije s istim regionalnim programom prema potrebi. Ako je regionalizacija isključena, alternativne frekvencije postaju se odabiru bez obzira na regionalne programe.

Digitalno emitiranje zvuka

DAB emitira radijske postaje digitalno.

DAB postaje su označene imenom programa umjesto frekvencije emitiranja.

Opće napomene

- Putem značajke DAB, nekoliko se radijskih programa (servisa) može emitirati na jednom ansamblu.

- Osim visoke kvalitete digitalnih audio servisa, DAB također može slati podatke povezane s programom i mnogo drugih podatkovnih servisa uključujući informacije o putovanju i prometu.
- Sve dok dani DAB prijemnik može primati signal koji šalje postaja za emitiranje (čak i ako je signal vrlo slab), osigurana je reprodukcija zvuka.
- U slučaju slabog prijama, glasnoća se automatski smanjuje kako bi se izbjegao izlaz neprijatnih šumova.

Ako je DAB signal preslab da bi ga prijemnik interpretirao, prijem se prekida u potpunosti. To se može izbjeći uključivanjem značajke **DAB-DAB povezivanje** i/ili **DAB-FM povezivanje** u izborniku DAB (pogledajte u nastavku).

- Smetnje koje uzrokuju postaje koje su na bliskoj frekvenciji (fenomen koji je tipičan za AM i FM prijem) se ne događaju se kod DAB-a.

- Ako se DAB signal reflektira od prirodnih prepreka ili zgrada, kvaliteta prijema je poboljšana, dok je AM ili FM prijem u takvim slučajevima značajno oslabljen.
- Kada je DAB prijem omogućen, FM tuner Infotainment sustava ostaje uključen u pozadini i neprekidno traži FM radijske postaje s najboljim prijemom. Ako je uključena značajka TP ↻ 106, emitiraju se informacije o stanju u prometu FM radijske postaje čiji je prijem najbolji. Isključite TO ako ne želite da vam DAB prijem prekidaju informacije o stanju u prometu.

DAB obavijesti

Osim glazbenih programa, mnogo DAB postaja emitiraju i obavijesti raznih kategorija. Ako aktivirate neke ili sve kategorije, DAB usluga koja se trenutno prima se prekida nakon objave tih kategorija.

Odaberite **Izbornik** u najdonjem retku glavnog izbornika DAB radija za otvaranje posebnog podizbornika odgovarajućeg valnog područja.

Krećite se po popisu i odaberite **DAB poruke** za prikaz popisa dostupnih kategorija.

Aktivirajte sve ili samo željene kategorije objava. Istovremeno se mogu odabrati različite kategorije obavijesti.

DAB-DAB povezivanje

Ako je ova funkcija uključena, uređaj se prebacuje na isti servis (program) na drugom DAB ansamblu (ako je dostupno) kada je DAB signal previše slab da bi ga prijemnik primio.

Odaberite **Izbornik** u najdonjem retku glavnog izbornika DAB radija za otvaranje posebnog podizbornika odgovarajućeg valnog područja.

Krećite se po popisu i uključite ili isključite **DAB-DAB povezivanje**.

DAB-FM povezivanje

Ako je ova funkcija aktivirana, uređaj se prebacuje na odgovarajuću FM postaju aktivne DAB usluge (ako je dostupna) kada je DAB signal previše slab da bi ga prijemnik primio.

Krećite se po popisu i uključite ili isključite **DAB-FM povezivanje**.

L pojas

S ovom funkcijom možete definirati koja će DAB valna područja primati Infotainment sustav.

L Band (zemljani i satelitski radio) još je jedan radijski pojas čiji je prijem moguć.

Odaberite **Izbornik** u najdonjem retku glavnog izbornika DAB radija za otvaranje posebnog podizbornika odgovarajućeg valnog područja.

Krećite se po popisu i uključite ili isključite **L pojas**.

Intellitext

Funkcija **Intellitext** omogućuje prijem dodatnih informacija poput financijskih informacija, sportskih vijesti, vijesti i sl.

Napomena

Dostupan sadržaj ovisi o postaji i regiji.

Odaberite **Izbornik** u najdonjem retku glavnog izbornika DAB radija za otvaranje posebnog podizbornika odgovarajućeg valnog područja.

Krećite se kroz popis i odaberite **Intellitext**.

Odaberite jednu od kategorija i odaberite posebnu stavku za prikaz detaljnih informacija.

EPG

Elektronički programski vodič donosi informacije o trenutačnom programu i programu koji slijedi prema rasporedu na dotičnoj DAB postaji.

Odaberite **Izbornik** u najdonjem retku glavnog izbornika DAB radija i zatim odaberite **Popis postaja**.

Za prikaz programa željene postaje dodirnite ikonu pored postaje.

Eksterni uređaji

Opće informacije	109
Reprodukcija zvuka	111
Prikaz slika	112
Reprodukcija filmova	113
Korištenje aplikacija pametnog telefona	115

Opće informacije

USB priključak za priključivanje vanjskih uređaja nalazi se u središnjoj konzoli.

Napomena

USB priključak uvijek morate održavati čistim i suhim.

USB priključak

U USB priključak možete priključiti MP3 uređaj, USB memoriju, SD karticu (putem USB priključka/adaptera) ili pametni telefon.

Istodobno s Infotainment sustavom možete povezati do dva USB uređaja.

Napomena

Za priključivanje dvaju USB uređaja, potreban je vanjski USB čvor.

Infotainment sustav može reproducirati audiodatoteke, prikazivati datoteke sa slikama ili datoteke s videozapisima sadržane na USB uređajima za pohranu.

Ako su povezani s USB ulazom, razne funkcije gore navedenih uređaja mogu se regulirati putem komandi i izbornika sustava Infotainment.

Napomena

Infotainment sustav ne podržava sve pomoćne uređaje. Popis kompatibilnih uređaja potražite na našem web-mjestu.

Priključivanje/odvajanje uređaja

Priključite jedan od gore navedenih uređaja u USB priključak. Ako je potrebno, upotrijebite odgovarajući spojni kabel. Funkcija glazbe automatski započinje.

Napomena

Ako priključite USB uređaj koji se ne može pročitati, prikazat će se odgovarajuća poruka o greški i Infotainment sustav će se automatski prebaciti na prethodnu funkciju.

Za odvajanje USB uređaja, odaberite drugu funkciju i nakon toga izvadite USB memorijski uređaj.

Oprez

Izbjegavajte odvajanje uređaja tijekom trajanja reprodukcije. To bi moglo oštetiti uređaj ili sustav Infotainment.

Automatsko pokretanje USB-a

Prema zadanim se postavkama USB audio izbornik prikazuje automatski čim se priključi USB uređaj.

Ako želite, tu funkciju možete isključiti.

Pritisnite  pa odaberite **Postavke** za otvaranje izbornika postavki.

Odaberite **Radio**, idite do opcije **Automatsko pokretanje USB-a** i dodirnite gumb na zaslonu pored funkcije.

Za ponovno uključivanje funkcije ponovno dodirnite gumb na zaslonu.

Bluetooth

Uređaji koji podržavaju Bluetooth glazbene profile A2DP i AVRCP požete povezati na Infotainment sustav s sustav bežično. Infotainment sustav može reproducirati glazbene datoteke s tih uređaja.

Priključivanje uređaja

Detaljan opis postupka za uspostavljanje Bluetooth veze potražite pod  118.

Formati i mape datoteka

Maksimalni kapacitet uređaja koji podržava Infotainment sustav iznosi 2500 glazbenih datoteka, 2500 datoteka slika, 250 datoteka filmova, 2500 mapa i 10 stupnjeva strukture mapa. Podržani su jedino sustavi formatirani u datotečnom sustavu FAT16/FAT32.

Ako audio meta podaci sadrže slike, te se slike prikazuju na zaslonu.

Napomena

Neke se datoteke možda neće ispravno reproducirati. Uzrok tome može biti različiti format snimanja ili stanje datoteke.

Datoteke s internetskih dućana na koje se primjenjuje upravljanje digitalnim pravima (DRM) ne mogu se reproducirati.

Infotainment sustav može reproducirati sljedeće audio, slikovne i filmske datoteke spremjene na eksternim uređajima.

Audio datoteke

Formati audio datoteka koje se mogu reproducirati su MP3 (MPEG-1 Layer 3, MPEG-2 Layer 3), WMA, AAC, AAC+, ALAC OGG WAF (PCM), AIFF, 3GPP (samo audio), Audio Books (knjige) i LPCM. iPod® i iPhone® uređaji reproduciraju ALAC, AIFF, Audio Books (knjige) i LPCM.

Tijekom reprodukcije datoteke s informacijama s oznakom ID3, Infotainment sustav može prikazati informacije, npr. o naslovu pjesme i izvođaču.

Datoteke slika

Formati datoteka sa slikama koje se mogu prikazati su JPG, JPEG, BMP, PNG i GIF.

JPG datoteke moraju biti od 64 do 5.000 piksela u širinu i 64 do 5.000 piksela u visinu.

BMP, PNG i GIF datoteke moraju biti od 64 do 1.024 piksela u širinu i 64 do 1.024 piksela u visinu.

Slike ne smiju prekoračiti veličine datoteka od 1 MB.

Datoteke filmova

Formati datoteka videozapisa koje se mogu reproducirati su AVI i MP4.

Maksimalna razlučivost je 1280 x 720 piksela. Omjer okvira mora biti manji od 30 fps.

Program koji se može koristiti za kodiranje i dekodiranje digitalnog toka podataka ili signala (codec) je H.264/ MPEG-4 AVC.

Audio formati koji se mogu reproducirati su MP3, AC3, AAC i WMA.

Format podnaslova koji se može prikazati je SMI.

Reprodukcija zvuka

Uključivanje funkcije glazbe

Ako uređaj još nije priključen na Infotainment sustav, priključite uređaj ↻ 109.

Obično se automatski prikazuje dotični glavni izbornik za audio.

Ako se reprodukcija ne pokrene automatski, na primjer ako je opcija **Automatsko pokretanje USB-a** isključena ↻ 109, učinite sljedeće:

Pritisnite  pa odaberite **Audio** za otvaranje posljednjeg odabranog glavnog izbornika za audio.

Odaberite **Izvor** na interakcijskoj traci za odabir i zatim odaberite željeni audio izvor za otvaranje dotičnog glavnog izbornika za audio.

Reprodukcija audiozapisa započinje automatski.



Funkcijske tipke

Prekid i nastavak reprodukcije

Dodirnite **II** za prekid reprodukcije. Gumb na zaslonu mijenja se u **▶**.

Dodirnite **▶** za nastavak reprodukcije.

Reprodukcija sljedećeg ili prethodnog zapisa

Dodirnite **▶▶** za reproduciranje sljedećeg zapisa.

Dodirnite **◀◀** unutar prve dvije sekunde reproduciranja zapisa kako biste se vratili na prethodni zapis.

Povratak na početak trenutnog zapisa

Dodirnite ◀◀ nakon dvije sekunde reproduciranja zapisa.

Brzo premotavanje prema naprijed i natrag

Dodirnite i držite ◀◀ ili ▶▶. Otpustite za povratak na normalan način reprodukcije.

Možete i pomaknuti klizač koji prikazuje trenutni položaj zapisa u lijevo ili desno.

Nasumična reprodukcija zapisa

Dodirnite ⌘ za reproduciranje zapisa nasumičnim redoslijedom. Gumb na zaslonu mijenja se u ⌘.

Ponovno dodirnite ⌘ za isključenje funkcije nasumične reprodukcije i povratak u normalni način reprodukcije.

Funkcija Pregledaj glazbu

Za prikaz zaslona preglednika dodirnite zaslon. Možete i odabrati **Izbornik** u najdonjem retku glavnog izbornika za audio kako biste prikazali dotični audio izbornik i zatim odabrali **Pregledaj glazbu**.

Prikazuju se različite kategorije u kojima su zapisi sortirani, npr. **Ranglista**, **Izvođači** ili **Albumi**.



Odaberite željenu kategoriju, podkategoriju (ako je dostupna), a zatim odaberite zapis.

Odaberite pjesmu koju želite reproducirati.

Prikaz slika

Možete gledati slike s USB uređaja.

Napomena

Radi vaše sigurnosti, neke funkcije nisu omogućene dok se vozilo kreće.

Uključivanje funkcije prikaza slika

Ako uređaj još nije priključen na Infotainment sustav, priključite uređaj ↻ 109.

Pritisnite 🏠 pa odaberite **Galerija** za otvaranje glavnog izbornika medija.

Dodirnite 🖼️ kako biste otvorili glavni izbornik slika za prikaz popisa stavki pohranjenih na USB uređaju.

Odaberite željenu sliku.



Dodirnite zaslon za skrivanje trake izbornika. Ponovno dodirnite zaslon za prikazivanje trake izbornika.

Funkcijske tipke

Način s prikazom preko cijelog zaslona

Odaberite  za prikaz slike preko cijelog zaslona. Dodirnite zaslon za izlazak iz načina prikaza preko cijelog zaslona.

Prikaz sljedeće ili prethodne slike

Dodirnite > ili prstom prijedite ulijevo za prikaz sljedeće slike.

Dodirnite < ili prstom prijedite udesno za prikaz prethodne slike.

Okretanje slike

Odaberite  za rotiranje slike.

Povećanje slike

Jednom ili nekoliko puta dodirnite  kako biste povećali sliku, odnosno vratili je na njezinu originalnu veličinu.

Prikaz slajdova

Odaberite  za prikaz slika pohranjenih na USB uređaju u obliku slajdova.

Dodirnite zaslon za prekid dijaprojeksijske.

Izbornik slika

Odaberite **Izbornik** u najdonjem retku zaslona kako biste prikazali **Izbornik za fotografije**.



Vrijeme dijaprojeksijske

Odaberite **Vrijeme prikazivanja slajdova** za prikaz popisa mogućih vremenskih sekvenci. Uključite željenu vremensku sekvencu tijekom koje bi svaka slika trebala ostati prikazana tijekom dijaprojeksijske.

Prikaz sata i temperature

Za prikaz vremena i temperature u modu punog zaslona, aktivirajte **Prikaz sata i temperature**.

Prikaz postavki

Odaberite **Postavke prikaza** za otvaranje podizbornika za podešavanje svjetline i kontrasta. Dodirnite + ili - kako biste podesili postavke.

Reprodukcija filmova

S USB uređaja priključenog u USB priključak možete gledati videozapise.

Napomena

Radi vaše sigurnosti, funkcija gledanja filmova nije dostupna tijekom vožnje.

Uključivanje funkcije gledanja videozapisa

Ako uređaj još nije priključen na Infotainment sustav, priključite uređaj  109.

Pritisnite  pa odaberite **Galerija** za otvaranje glavnog izbornika medija.

Dodirnite  za otvaranje glavnog izbornika videozapisa i zatim odaberite željenu mapu i/ili videozapis.

Prikazuje se videozapis.

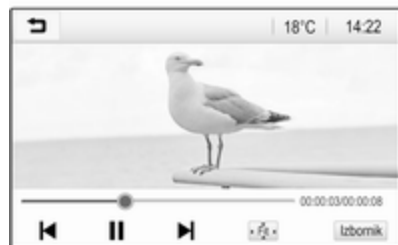



Funkcijske tipke

Prikaz preko cijelog zaslona

Odaberite  za prikaz videozapisa preko cijelog zaslona. Dodirnite zaslon za izlazak iz načina prikaza preko cijelog zaslona.

Prekid i nastavak reprodukcije

Dodirnite  za prekid reprodukcije. Gumb na zaslonu mijenja se u .

Dodirnite  za nastavak reprodukcije.

Reprodukcija sljedećeg ili prethodnog zapisa



Dodirnite  za reproduciranje sljedeće datoteke videozapisa.

Dodirnite  unutar prvih pet sekundi reproduciranja videozapisa kako biste se vratili na prethodni videozapis.

Povratak na početak trenutnog filma

Dodirnite  nakon pet sekundi reproduciranja videozapisa.

Brzo premotavanje prema naprijed i natrag

Dodirnite i držite  ili . Otpustite za povratak na normalan način reprodukcije.

Izbornik videozapisa

Odaberite **Izbornik** u najdonjem retku zaslona kako biste prikazali **Izbornik za videozapise**.

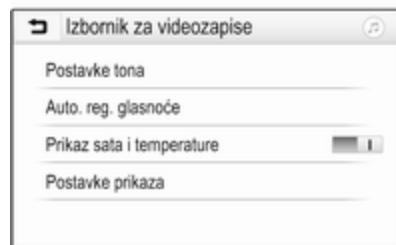

Prikaz sata i temperature

Za prikaz vremena i temperature u modu punog zaslona, aktivirajte **Prikaz sata i temperature**.

Prikaz postavki

Odaberite **Postavke prikaza** za otvaranje podizbornika za podešavanje svjetline i kontrasta. Dodirnite + i - za podešavanje postavki.

Korištenje aplikacija pametnog telefona

Aplikacije Apple CarPlay™ i Android™ Auto za projiciranje telefona prikazuju odabrane aplikacije s vašeg pametnog telefona na zaslonu Infotainment sustava i omogućuju izravno rukovanje istima putem kontrola Infotainment sustava. Kod proizvođača uređaja provjerite je li ova funkcija kompatibilna s vašim pametnim telefonom i je li ova aplikacija dostupna u zemlji u kojoj se nalazite.

Priprema pametnog telefona

Android telefon: Preuzmite aplikaciju Android Auto na svoj pametni telefon iz trgovine Google Play™.

iPhone: Provjerite je li na vašem pametnom telefonu aktiviran Siri®.

Uključivanje projiciranja telefona u izborniku postavki

Pritisnite  kako biste prikazali početni zaslon, a zatim odaberite **Postavke**.

Krećite se po popisu do opcije **Apple CarPlay** ili **Android Auto**.

Provjerite je li dotična aplikacija uključena.

Povezivanje mobilnog telefona

Priključite pametni telefon u USB priključak  109.

Pokretanje projiciranja telefona

Za pokretanje funkcije projiciranja telefona pritisnite  i zatim odaberite **Projekcija**.

Napomena

Ako Infotainment sustav prepozna aplikaciju, ikona aplikacije može se promijeniti u **Apple CarPlay** ili **Android Auto**.

Za pokretanje funkcije umjesto toga možete na nekoliko sekundi pritisnuti .

Prikazana projekcija zaslona telefona ovisi o modelu pametnog telefona i verziji softvera.

Povratak na zaslon Infotainment sustava

Pritisnite .

Prepoznavanje govora

Opće napomene	116
Upotreba	116



Opće napomene

Aplikacija glasovnog upravljanja putem telefona Infotainment sustava omogućuje pristup naredbama sustava za prepoznavanje govora na pametnom telefonu. U proizvođačevim uputama za rad vašeg pametnog telefona možete saznati podržava li vaš telefon ovu funkciju.

Za upotrebu aplikacije glasovnog upravljanja putem telefona pametni telefon mora biti povezan s Infotainment sustavom putem USB kabela ↗ 109 ili putem funkcije Bluetooth ↗ 118.

Upotreba

Aktiviranje prepoznavanja govora

Pritisnite i držite  na kontrolnoj ploči ili  na kolu upravljača za pokretanje sesije prepoznavanja govora. Poruka s glasovnom naredbom prikazuje se na zaslonu.

Naredbu možete izgovoriti čim čujete zvučni bip signal. Za informacije o podržanim naredbama pogledajte upute za rukovanje vašim pametnim telefonom.

Podešavanje glasnoće glasovnih upita

Okrenite  na kontrolnoj ploči ili pritisnite **+** / **-** s desne strane na kolu upravljača za povećanje ili smanjenje glasnoće govornih upita.

Isključivanje prepoznavanja govora

Pritisnite  na kolu upravljača. Poruka s glasovnom naredbom nestaje i sesija prepoznavanja govora završava.

Telefon

Opće napomene	117
Bluetooth povezivanje	118
Poziv u hitnom slučaju	120
Rad	121
Mobilni telefoni i CB radio uređaji	125

Opće napomene

Portal telefona vam pruža mogućnost obavljanja telefonskog razgovora putem mikrofona u vozilu i zvučnika vozila kao i upravljanje najvažnijim funkcijama mobilnog telefona putem infotainment sustava u vozilu. Kako biste mogli koristiti portal telefona, mobilni telefon mora biti spojen na Infotainment sustav putem Bluetooth veze.

Ne podržava svaki mobilni telefon sve funkcije telefona. Funkcije telefona koje se mogu koristiti ovise o određenom mobilnom telefonu i mrežnom pružatelju usluga. Dodatne informacije o tome možete pronaći u uputama za uporabu za vaš mobilni telefon ili možete kontaktirati svog pružatelja mrežnih usluga.

Važne informacije za upravljanje i sigurnost prometa

Upozorenje

Mobilni telefoni imaju utjecaj na vašu okolinu. Zbog toga su doneseni sigurnosni propisi i smjernice. Trebate se upoznati s određenim smjernicama prije uporabe telefona.

Upozorenje

Uporaba handsfree mogućnosti (pričanje bez uporabe ruku) tijekom vožnje može biti opasna jer vam je koncentracija smanjena tijekom telefoniranja. Parkirajte vozilo prije uporabe handsfree mogućnosti. Poštujte propise zemlje u kojoj se trenutno nalazite.

Ne zaboravite specijalne propise koji se primjenjuju u specifičnim područjima i uvijek isključite mobilni telefon ako je njegova

uporaba zabranjena, ako mobilni telefon uzrokuje smetnje ili ako dođe do opasne situacije.

Bluetooth

Telefonski portal posjeduje certifikat posebne interesne skupine za Bluetooth (SIG).

Više informacija o specifikacijama možete pronaći na internetu, na <http://www.bluetooth.com>

Bluetooth povezivanje

Bluetooth je radijski standard za bežično povezivanje, primjerice mobilnih telefona, pametnih telefona ili drugih uređaja.

Uparivanje (izmjena PIN-a između Bluetooth uređaja i Infotainment sustava) i povezivanje Bluetooth uređaja na Infotainment sustav obavlja se putem izbornika **Bluetooth**.

Izbornik Bluetooth

Pritisnite , zatim odaberite **Postavke**.

Odaberite **Bluetooth** kako biste prikazali Bluetooth izbornik.



Uparivanje uređaja

Važne informacije

- Sa sustavom možete upariti do deset uređaja.
- Samo jedan prepoznati uređaj može u određenom trenutku biti povezan s Infotainment sustavom.
- Uparivanje treba provesti samo jedanput, osim kada je uređaj izbrisan s popisa uparenih uređaja. Ako je uređaj već

prethodno uparen, Infotainment sustav automatski uspostavlja vezu.

- Korištenje funkcije Bluetooth značajno troši bateriju uređaja. Zato priključite uređaj u USB priključak na punjenje.

Uparivanje novog uređaja

1. Uključite Bluetooth funkciju na Bluetooth uređaju. Za više informacija, pogledajte upute za rad Bluetooth uređaja.
2. Pritisnite  i zatim odaberite **Postavke** na informativnom zaslonu.

Odaberite **Bluetooth** i zatim **Upravljanje uređajem** za prikaz odgovarajućeg izbornika.



Napomena

Ako nije povezan nijedan telefon, izborniku **Upravljanje uređajem** možete pristupiti i putem izbornika telefona: Pritisnite , zatim odaberite **Telefon**.

3. Dodirnite **Traži uređaj**. Svi Bluetooth uređaji koji se mogu otkriti u okolici prikazuju se na popisu nakon pretrage.
4. Dodirnite Bluetooth uređaj koji želite upariti.
5. Potvrda postupka uparivanja:
 - Ako je SSP (sigurno jednostavno uparivanje) podržano:

Potvrdite poruke na Infotainment sustavu i Bluetooth uređaju.



- Ako SSP (sigurno jednostavno uparivanje) nije podržano:

Na Infotainment sustavu: prikazuje se poruka **Info** s upitom za unos PIN koda u Bluetooth uređaj.

Na Bluetooth uređaju: unesite PIN kod i potvrdite unos.

6. Infotainment sustav i uređaj su upareni.

Napomena

Ako je Bluetooth uređaj uspješno uparen, simbol  pored Bluetooth uređaja označava da je funkcija telefona omogućena, a simbol  označava da je Bluetooth funkcija glazbe omogućena.

7. Imenik se automatski preuzima u Infotainment sustav. Ovisno o telefonu, Infotainment sustav mora dopustiti pristup telefonskom imeniku. Po potrebi

potvrdite poruke koje se prikazuju na Bluetooth uređaju.

Ako ovu funkciju ne podržava Bluetooth uređaj, prikazuje se odgovarajuća poruka.

Promjena Bluetooth PIN koda

Pritisnite , zatim odaberite **Postavke**.

Odaberite **Bluetooth** i zatim **Promijeni PIN za uparivanje** za prikaz odgovarajućeg podizbornika. Prikazat će se tipkovnica.

Unesite željeni četveroznamenasti PIN kod.

Za brisanje unesenog broja, odaberite .

Potvrdite svoj unos odabirom **Unos**.

Priključivanje uparenog uređaja

Pritisnite , zatim odaberite **Postavke**.

Odaberite **Bluetooth** i zatim **Upravljanje uređajem** za prikaz odgovarajućeg izbornika.

Odaberite Bluetooth uređaj koji želite povezati. Uređaj je povezan.

Napomena

Priključeni uređaj i dostupne opcije su označene.

Odvajanje uređaja

Pritisnite , zatim odaberite **Postavke**.

Odaberite **Bluetooth** i zatim **Upravljanje uređajem** za prikaz odgovarajućeg izbornika.

Odaberite Bluetooth uređaj koji je trenutno povezan. Prikazat će se poruka s pitanjem.

Za iskopčavanje uređaja, odaberite **Da**.

Brisanje uređaja

Pritisnite , zatim odaberite **Postavke**.

Odaberite **Bluetooth** i zatim **Upravljanje uređajem** za prikaz odgovarajućeg izbornika.

Odaberite **DEL** pokraj Bluetooth uređaja. Prikazat će se poruka s pitanjem.

Za brisanje uređaja, odaberite **Da**.

Informacije o uređaju

Pritisnite , zatim odaberite **Postavke**.

Odaberite **Bluetooth** i zatim **Informacije o uređaju** za prikaz odgovarajućeg izbornika.

Prikazane informacije uključuju **Naziv uređaja**, **Adresa** i **PIN kod**.

Poziv u hitnom slučaju**⚠ Upozorenje**

Uspostava poziva se ne može jamčiti u svim situacijama. Zbog toga se nemojte oslanjati isključivo na mobilni telefon kada je u pitanju životno važna komunikacija (npr. medicinski hitni slučaj).

U nekim mrežama može biti potrebno imati pravilno umetnutu SIM karticu u mobilni telefon.

⚠ Upozorenje

Imajte na umu da pozive možete upućivati i primati putem mobilnog telefona ako je u području pokrivenom dovoljno jakim signalom. U određenim okolnostima, hitni pozivi se ne mogu obaviti na svim mobilnim mrežama, moguće je da se ne mogu obaviti kada su aktivne određene mrežne usluge i/ili funkcije telefona. Upit o tome možete postaviti lokalnim mrežnim operaterima.

Broj za hitnu pomoć može biti različit ovisno o regiji i zemlji. Molimo da se najprije raspitate o točnom broju hitne službe za odgovarajuću regiju.

Biranje poziva u hitnom slučaju

Birajte pozivni broj za hitni slučaj (napr. **112**).

Povezivanje telefona s centrom poziva u hitnom slučaju je postavljeno.

Odgovorite kada vas osoblje službe upita o hitnom slučaju.

⚠ Upozorenje

Ne prekidajte poziv dok to od vas ne zatraži centar hitne službe.

Rad

Čim je uspostavljena Bluetooth veza između vašeg mobilnog telefona i Infotainment sustava, mnogim funkcijama mobilnog telefona možete upravljati putem Infotainment sustava.

Napomena

Kada je na mobilnom telefonu uključeno pričanje bez uporabe ruku (hands-free), njegova upotreba je i dalje moguća, napr. preuzimanje poziva ili podešavanje glasnoće.

Nakon uspostavljanja veze između mobilnog telefona i Infotainment sustava podaci mobilnog telefona šalju se u Infotainment sustav. To može potrajati neko vrijeme, ovisno o mobitelu i količini podataka koje treba prenijeti. Tijekom tog razdoblja,

korištenje mobilnog telefona putem Infotainment sustava moguće je samo do ograničenog stupnja.

Napomena

Ne podržava svaki mobitel sve funkcije portala telefona. Stoga su moguća odstupanja od raspona dolje opisanih funkcija.

Glavni izbornik telefona

Pritisnite , zatim odaberite **Telefon** za prikaz odgovarajućeg izbornika.



Napomena

Samo glavni izbornik **Telefon** je dostupan ako je mobilni telefon povezan sa sustavom Infotainment putem funkcije Bluetooth. Za detaljan opis ⇨ 118.

Mnogim se funkcijama mobilnog telefona odsada može upravljati putem glavnog izbornika telefona (i pridruženih podizbornika) te putem posebnih kontrola za upravljanje telefonom na kolu upravljača.



Početak telefonskog poziva

Unos telefonskog broja

Pritisnite , zatim odaberite **Telefon**.

Unesite telefonski broj putem tipkovnice u glavnom izborniku telefona.

Za brisanje jednog ili više unesenih znakova dodirnite ili dodirnite i držite .

Dodirnite  na zaslonu ili pritisnite  na kolu upravljača kako biste birali broj.

Korištenje telefonskog imenika

Napomena

Prilikom uparivanja mobilnog telefona sa sustavom Infotainment putem funkcije Bluetooth, imenik mobilnog telefona automatski se preuzima ☞ 118.

Pritisnite , zatim odaberite **Telefon**.

Odaberite **Kontakti** u glavnom izborniku telefona.

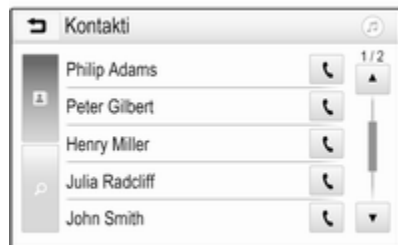

Brzo traženje

1. Odaberite  kako biste prikazali popis svih kontakata.
2. Krećite se po popisu kontakata unesениh u imenik.

3. Dodirnite kontakt koji želite pozvati. Prikazan je izbornik sa svim telefonskim brojevima spremljenim za odabrani kontakt.
4. Odaberite željeni telefonski broj kako biste pokrenuli poziv.

Izbornik za pretraživanje

Ako telefonski imenik sadrži velik broj unosa, željeni kontakt možete potražiti putem izbornika za pretraživanje.

Odaberite  u izborniku **Kontakti** kako biste prikazali karticu za pretraživanje.



Slova su organizirana u abecedne grupe na gumbima na zaslonu: **abc, def, ghi, jkl, mno, pqrs, tuv** i **wxyz**.

Za brisanje unesene grupe slova, koristite .

1. Odaberite gumb koji sadrži prvo slovo kontakta kojeg želite pronaći.

Na primjer: Ako ime kontakta kojeg želite pronaći počinje slovom 'g', odaberite gumb **ghi** na zaslonu.

Prikazuju se svi kontakti koji sadrže jedno od slova s tog gumba, u ovom slučaju to su "g", "h" i "i".

2. Odaberite gumb koji sadrži drugo slovo kontakta kojeg želite pronaći.
3. Nastavite unositi sljedeća slova kontakta kojeg želite pronaći sve dok se željeni kontakt ne prikaže.

4. Dodirnite kontakt koji želite pozvati. Prikazan je izbornik sa svim telefonskim brojevima spremjenim za odabrani kontakt.
5. Odaberite željeni telefonski broj kako biste pokrenuli poziv. Prikazat će se sljedeći zaslom.



Postavke kontakata

Kontakte s popisa možete sortirati prema prezimenu ili imenu.

Pritisnite , zatim odaberite

Postavke za prikaz odgovarajućeg izbornika.

Odaberite **Bluetooth** i zatim **Redoslijed sortiranja**. Uključite željenu opciju.





Korištenje povijesti poziva

Bilježe se svi dolazni, odlazni ili propušteni pozivi.

Pritisnite , zatim odaberite **Telefon**.

Odaberite **Popis svih poziva** u glavnom izborniku telefona.





Odaberite  za odlazne pozive,  za propuštene pozive,  za odgovorene pozive i  za sve pozive. Prikazat će se odgovarajući popis poziva.

Odaberite željeni unos za pokretanje poziva.

Ponovno biranje broja

Ponovno se može birati posljednji birani broj.

Pritisnite , zatim odaberite **Telefon**.

Odaberite  na zaslonu ili pritisnite  na kolu upravljača.

Korištenje brojeva za brzo biranje

Brojevi za brzo biranje koji su spremjeni na mobilnom telefonu također se mogu pozvati putem tipkovnice glavnog izbornika telefona.

Pritisnite , zatim odaberite **Telefon**.

Dodirnite i držite dotičnu znamenku na tipkovnici za pozivanje.



Dolazni telefonski poziv

Preuzimanje poziva



Ako je audio mod, na primjer radio ili USB mod, aktivan u trenutku kada dolazi poziv, prekida se zvuk audio izvora i ostaje isključen do kraja poziva.

Prikazana je poruka s telefonskim brojem ili imenom (ako je raspoloživo) pozivatelja.



Za odgovaranje na poziv odaberite  u porukama ili pritisnite  na kolu upravljača.

Odbacivanje poziva

Za odbacivanje poziva, odaberite  u porukama ili pritisnite  na kolu upravljača.

Promjena melodije zvona

Pritisnite , zatim odaberite **Postavke**.

Odaberite **Bluetooth** i zatim **Melodije zvona** za prikaz odgovarajućeg izbornika. Prikazuje se popis svih uparenih uređaja.

Odaberite željeni uređaj. Prikazuje se popis svih dostupnih melodija zvona za ovaj uređaj.

Odaberite jednu od melodija zvona.

Funkcije tijekom poziva

Tijekom poziva u tijeku prikazuje se glavni telefonski izbornik.





Privremeno isključivanje načina rada bez ruku

Za nastavak razgovora putem mobilnog telefona uključite .

Za povratak na rad bez ruku, isključite .

Privremeno isključivanje mikrofona

Za isključenje zvuka mikrofona uključite .

Za ponovno uključenje zvuka mikrofona isključite .

Prekidanje telefonskog poziva

Za završetak poziva, odaberite .

Pretinac govorne pošte

Pretincem govorne pošte možete rukovati putem Infotainment sustava.

Broj govorne pošte

Pritisnite , zatim odaberite **Postavke**.

Odaberite **Bluetooth**. Krećite se kroz popis i odaberite **Brojevi govorne pošte**.

Prikazuje se popis svih uparenih uređaja.

Odaberite dotični telefon. Prikazat će se tipkovnica.

Unesite broj govorne pošte za dotični telefon.

Pozivanje pretinca govorne pošte

Pritisnite , zatim odaberite **Telefon**.

Odaberite  na zaslonu. Poziva se pretinac govorne pošte.

Umjesto toga, broj pretinca govorne pošte možete unijeti putem tipkovnice telefona.

Mobilni telefoni i CB radio uređaji

Upute za ugradnju i smjernice za rukovanje

Pri ugradnji i uporabi mobilnog telefona moraju se poštovati upute za ugradnju, specifične za vozilo, i smjernice za korištenje mobilnog telefona i proizvođača uređaja za razgovor bez korištenja ruku (hands-free). U suprotnom bi homologacijsko odobrenje za vozilo moglo postati nevažeće (EU direktiva 95/54/EC).

Preporuke za rad bez pogrešaka:

- Profesionalno ugrađena vanjska antena za postizanje maksimalnog dosega.
- Maksimalna snaga odašiljanja 10 wata.
- Ugradnja telefona na prikladno mjesto, vidi odgovarajuću napomenu u korisničkom priručniku, poglavlje **Sustav zračnih jastuka**.

Zatražite savjet o dozvoljenim mjestima ugradnje za vanjsku antenu ili nosač uređaja, kao i o mogućnostima korištenja uređaja sa snagom odašiljanja većom od 10 wata.

Korištenje dodatka za razgovor bez korištenja ruku sa standardima mobilnih telefona GSM 900/1800/1900 i UMTS je dozvoljeno samo ako je maksimalna snaga odašiljanja 2 W za GSM 900 ili 1 W za druge vrste.

Iz sigurnosnih razloga telefon nemojte koristiti tijekom vožnje. Čak i korištenje kompleta za uporabu bez ruku može Vam odvracati pažnju tijekom vožnje.

Upozorenje

Korištenje radio opreme i mobilnih telefona koji ne zadovoljavaju gore spomenute standarde za mobilne telefone, dozvoljeno je samo s antenom koja se nalazi izvan vozila.

Oprez

Mobilni telefoni i radio oprema mogu uzrokovati kvarove na elektronici vozila kada se koriste u unutrašnjosti vozila bez vanjske antene, osim ako se poštuju gore spomenuti propisi.

Kazalo pojmova

A

Aktivacija filma putem USB priključka.....	113
Aktivacija radija.....	103
Aktivacija slike putem USB priključka.....	112
Aktivacija telefona.....	121
Aktivacija USB audio značajke...	111
Audio datoteke.....	109
Automatsko podešavanje glasnoće.....	100

B

Bluetooth	
Bluetooth glazbeni izbornik.....	111
Bluetooth povezivanje.....	118
Opće napomene.....	109
Priključivanje uređaja.....	109
Telefon.....	121
Uparivanje.....	118
Bluetooth povezivanje.....	118
Brojevi za brzo biranje.....	121

D

DAB (Digitalno emitiranje zvuka)	107
Datoteke filmova.....	109
Datoteke slika.....	109
Digitalno emitiranje zvuka.....	107

E

Elementi upravljanja	
Infotainment sustav.....	90
Kolo upravljača.....	90

F

Formati datoteka	
Audio datoteke.....	109
Datoteke filmova.....	109
Datoteke slika.....	109
Funkcija za zaštitu od krađe	89

G

Glasnoća	
Automatsko podešavanje glasnoće.....	100
Funkcija potpunog stišavanja....	94
Glasnoća bip signala.....	100
Glasnoća melodije zvona.....	100
Glasnoća ovisno o brzini.....	100
Maksimalna glasnoća pri pokretanju.....	100
Ograničenje glasnoće pri visokim temperaturama.....	94
Podešavanje glasnoće.....	94
TP glasnoća.....	100
Glasnoća bip signala.....	100

I

Intellitext.....	107
------------------	-----

K	Početak telefonskog poziva....	121	Prepoznavanje govora.....	116
Komandna ploča Infotainment	Zvuk zvonjenja.....	121	Prikaz postavki.....	112, 113
sustava.....			Prikaz slika.....	112
Kontrole na kolu upravljača.....	O		Projiciranje telefona.....	115
Korištenje.....	Odabir valnog područja.....	103	R	
Bluetooth.....	Opće informacije.....	109	Rad.....	121
Eksterni uređaji.....	Opće napomene.....	116, 117	Radijski podatkovni sustav	
Izbornik.....	Aplikacije pametnog telefona .	109	(RDS)	106
Radio.....	Bluetooth.....	109	Radio	
Telefon.....	DAB (Digitalno emitiranje		Aktiviranje.....	103
USB.....	zvuka).....	107	DAB obavijesti.....	107
Korištenje aplikacija pametnog	Infotainment sustav.....	88	Digitalno emitiranje zvuka	
telefona.....	Telefon.....	117	(DAB).....	107
Korištenje izbornika.....	USB.....	109	Intellitext.....	107
	Osnovno korištenje.....	97	Konfiguriranje DAB-a.....	107
L	P		Konfiguriranje RDS-a.....	106
Liste favorita.....	Pametni telefon.....	109	Korištenje.....	103
Memoriranje postaja.....	Projiciranje telefona.....	115	Liste favorita.....	105
Pozivanje postaja.....	Personalizacija početnog		Memoriranje postaja.....	105
M	izbornika.....	97	Odabir valnog područja.....	103
Maksimalna glasnoća pri	Početni izbornik.....	97	Podešavanje postaje.....	103
pokretanju.....	Postavke glasnoće.....	100	Pozivanje postaja.....	105
Memoriranje postaja.....	Postavke sustava.....	101	Radijski podatkovni sustav	
Mobilni telefoni i CB radio uređaji	Postavke tona.....	99	(RDS).....	106
	Potpuno stišavanje.....	94	Regionalizacija.....	106
N	Povijest poziva.....	121	Regionalni.....	106
Nazovi	Pozivanje postaja.....	105	Traženje postaje.....	103
Dolazni poziv.....	Poziv u hitnom slučaju.....	120	RDS.....	106
Funkcije tijekom poziva.....	Pregled elemenata upravljanja.....	90	Regionalizacija.....	106
	Prepoznavanje glasa.....	116		

Regionalni.....	106
Reprodukcija filmova.....	113
Reprodukcija zvuka.....	111

T

Telefon	
Bluetooth.....	117
Bluetooth povezivanje.....	118
Broj za brzo biranje.....	121
Dolazni poziv.....	121
Funkcije tijekom poziva.....	121
Glavni izbornik telefona.....	121
Odabir melodije zvona.....	121
Opće napomene.....	117
Povijest poziva.....	121
Pozivi u hitnom slučaju.....	120
Telefonski imenik.....	121
Unos broja.....	121
Telefonski imenik.....	121
TP glasnoća.....	100
Traženje postaje.....	103

U

Uključivanje Bluetooth glazbe....	111
Uključivanje Infotainment sustava	94
Uparivanje.....	118
Upotreba.....	116

USB

Izbornik filmova putem USB	
priključka.....	113
Izbornik slika putem USB	
priključka.....	112
Opće napomene.....	109
Priključivanje uređaja.....	109
USB audio izbornik.....	111

Z

Zvuk zvonjenja	
Glasnoća melodije zvona.....	100
Promjena melodije zvona.....	121

www.opel.com

Copyright by ADAM OPEL GmbH, Rüsselsheim, Germany.

Informacije sadržane u ovom izdanju vrijede od datuma navedenog u nastavku. Adam Opel GmbH pridržava pravo izmjena tehničkih specifikacija, značajki i dizajna vozila na koja se odnose informacije navedene u ovom izdanju, kao i promjena samog izdanja.

Izdanje: rujan 2017, ADAM OPEL GmbH, Rüsselsheim.

Tiskano na papiru bijeljenom bez klora.

ID-OINBILSE1709-hr

