

OPEL KARL

Priručnik za vlasnika



Sadržaj

Uvod	2
Ukratko	6
Ključevi, vrata i prozori	19
Sjedala, sustavi zaštite	31
Spremište	49
Instrumenti i kontrole	56
Osvjetljenje	89
Kontrola klime	95
Vožnja i rukovanje	105
Njega vozila	133
Servis i održavanje	174
Tehnički podaci	177
Informacije stranke	188
Kazalo pojmova	196

Uvod

Gorivo	Oznaka	<input type="text"/>		
Motorno ulje	Kvaliteta	<input type="text"/>		
	Viskozitet	<input type="text"/>		
Tlak u gumama	Veličine guma		Prednje	Stražnje
	Ljetne gume	<input type="text"/>	<input type="text"/>	<input type="text"/>
	Zimske gume	<input type="text"/>	<input type="text"/>	<input type="text"/>
Mase	Određivanje ukupne dopuštene mase	<input type="text"/>		
	- Masa praznog vozila, osnovni model	<input type="text"/>		
	= Nosivost	<input type="text"/>		

Specifični podaci vozila

Molimo da podatke svog vozila upišete na prethodnu stranicu kako bi bili jednostavno dostupni. Ovi podaci su dostupni u poglavljima "Servisiranje i održavanje" i "Tehnički podaci" kao i na identifikacijskoj pločici.

Uvod

Vaše vozilo je konstruirano kao kombinacija napredne tehnologije, sigurnosti, zaštite okoliša i ekonomičnosti.

Ove Upute za uporabu Vam pružaju sve neophodne informacije kako bi Vam omogućile da svoje vozilo vozite sigurno i efikasno.

Uvjerite se da su Vaši putnici upoznati s mogućim posljedicama nesreće i ozljeda koje mogu nastati kao posljedica nepravilnog korištenja vozila.

Uvijek morate poštivati specifične zakone i propise zemlje u kojoj se nalazite. Ti zakoni mogu biti različiti od informacija u ovim Uputama za uporabu.

Zanemarivanje opisa iz ovog priručnika može utjecati na Vaše jamstvo.

Kada se ove Upute za uporabu pozivaju na posjet radionici, preporučamo Vašeg Opel servisnog partnera.

Za servis vozila na plin preporučamo da se obratite ovlaštenoj radionici tvrtke Opel.

Svi Opel servisni partneri pružaju prvoklasnu uslugu po prihvatljivim cijenama. Iskusni mehaničari, koje je školovao Opel, rade u skladu sa specifičnim Opelovim uputama.

Svi Opel koncesionari pružaju prvoklasnu uslugu po prihvatljivim cijenama. Iskusni mehaničari, koje je školovao Opel, rade u skladu sa specifičnim Opelovim uputama.

Paket literature za stranku treba uvijek držati pri ruci u vozilu.

Korištenje ovog priručnika

- Ovaj priručnik opisuje sve opcije i značajke dostupne za ovaj model. **Određeni opisi, uključujući one za funkcije**

zaslona i izbornika, možda nisu primjenjive na vaše vozilo zbog izvedbe modela, specifikacija za zemlju, specijalne opreme ili dodatne opreme.

- U poglavlju "Ukratko" naći ćete uvodne napomene.
- Sadržaj na početku ovog priručnika i unutar svakog poglavlja pokazuje gdje se nalaze informacije.
- Kazalo pojmova će Vam omogućiti traženje specifičnih informacija.
- Ove Upute za uporabu odnose se na vozila s upravljačem na lijevoj strani. Korištenje u vozilima s upravljačem na desnoj strani je slično.
- U priručniku za vlasnika upotrebljava se identifikacijski kod motora. Odgovarajuća prodajna oznaka se može naći u poglavlju "Tehnički podaci".
- Upute smjera, npr. lijevo ili desno, ili naprijed ili natrag, uvijek se odnose na smjer vožnje.

- Prikazi možda ne podržavaju vaš jezik.
- Poruke na zaslonu i oznake u unutrašnjosti su napisane **masnim** slovima.

Opasnost, upozorenje i oprez

Opasnost

Tekst označen s  **Opasnost** pruža informacije o opasnostima od nezgode ili ozljeda. Nepoštivanje ovih informacija može ugroziti život.



Upozorenje

Tekst označen s  **Upozorenje** daje informacije o opasnostima od nezgode ili ozljeda. Nepridržavanje ovih informacija može dovesti do ozljede.

Oprez

Tekst označen s **Oprez** pruža informacije o mogućem oštećenju vozila. Nepridržavanje ovih informacija može dovesti do oštećenja vozila.

Simboli

Reference stranica su označene s .  znači "vidi stranicu".

Upućivanja na stranice i stavke kazala odnose se na namijenjene naslove date u poglavlju sadržaja.

Kronološki redoslijed za odabir unosa u izbornik za personalizaciju vozila označen je sa .

Želimo Vam mnogo sati ugodne vožnje.

Adam Opel AG

Ukratko

Informacije za prvu vožnju

Otključavanje vozila



Pritisnite  za otključavanje vrata i prtljažnika. Otvorite vrata povlačenjem ručki.



Ako želite otvoriti vrata prtljažnika, gurnite prekidač na unutarnjoj strani amblema marke.

Daljinski upravljač ⇨ 20, Središnje zaključavanje ⇨ 21, Prtljažnik ⇨ 24.

Podešavanje sjedala

Uzdugo podešavanje



Povucite ručicu, pomjerite sjedalo, otpustite ručicu. Pokušajte pomaknuti sjedalo natrag-naprijed, radi provjere je li sjedalo zabravljeno u položaju.

Položaj sjedala ⇨ 32, Podešavanje sjedala ⇨ 33.

Nagib naslona



Povucite polugu, podesite nagib i pustite polugu. Pustite da se sjedalo sigurno učvrsti.

Položaj sjedala ⇨ 32, Podešavanje sjedala ⇨ 33.

Visina sjedala

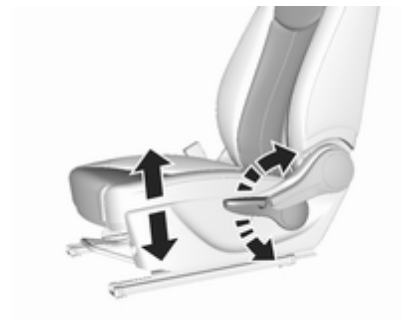

Pomicanje poluge pri pumpanju

gore : sjedalo više
dolje : sjedalo niže

Položaj sjedala ⇨ 32, Podešavanje sjedala ⇨ 33.

Podešavanje naslona za glavu



Pritisnite osigurač, podesite visinu i zakvačite.

Nasloni za glavu ⇨ 31.

Sigurnosni pojas



Izvučite sigurnosni pojas i zakačite ga u bravu pojasa. Sigurnosni pojas ne smije biti uvijen i mora nalijegati uz tijelo. Naslon sjedala ne smije biti previše nagnut unatrag (maksimalno približno 25 °).

Za otkopčavanje pojasa pritisnite crveni gumb na bravi pojasa.

Položaj sjedala ⇨ 32, Sigurnosni pojasevi ⇨ 35, Zračni jastuci ⇨ 37.

Podešavanje ogledala

Ogledalo u unutrašnjosti

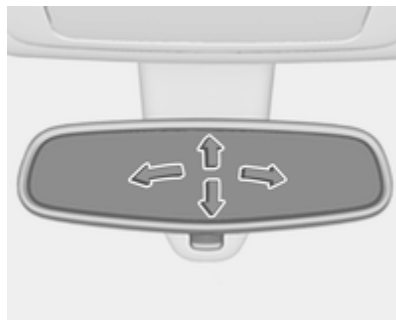

Za podešavanje ogledala, pomaknite kućište ogledala u željeni smjer.

Ručno smanjenje zaslijepljenosti unutarnjeg retrovizora ⇨ 27.

Vanjska ogledala



Odaberite odgovarajuće vanjsko ogledalo i podesite ga.

Vanjska ogledala ↻ 26, električno podešavanje ↻ 26, sklopiva vanjska ogledala ↻ 26.

Grijana vanjska ogledala ↻ 27.

Podešavanje kola upravljača

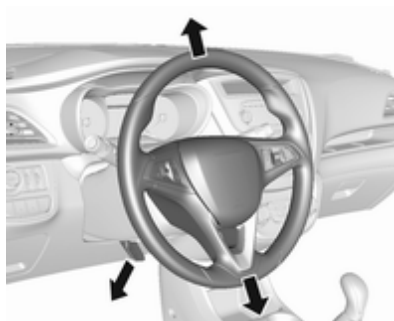

Otključajte polugu, podesite kolo upravljača, zatim učvrstite polugu i uvjerite se da je u potpunosti zaključana.

Ne podešavajte kolo upravljača ako vozilo ne miruje i ako je kolo upravljača zaključano.

Zračni jastuci ↻ 37, Položaji kontakt brave ↻ 106.

Pregled ploče s instrumentima

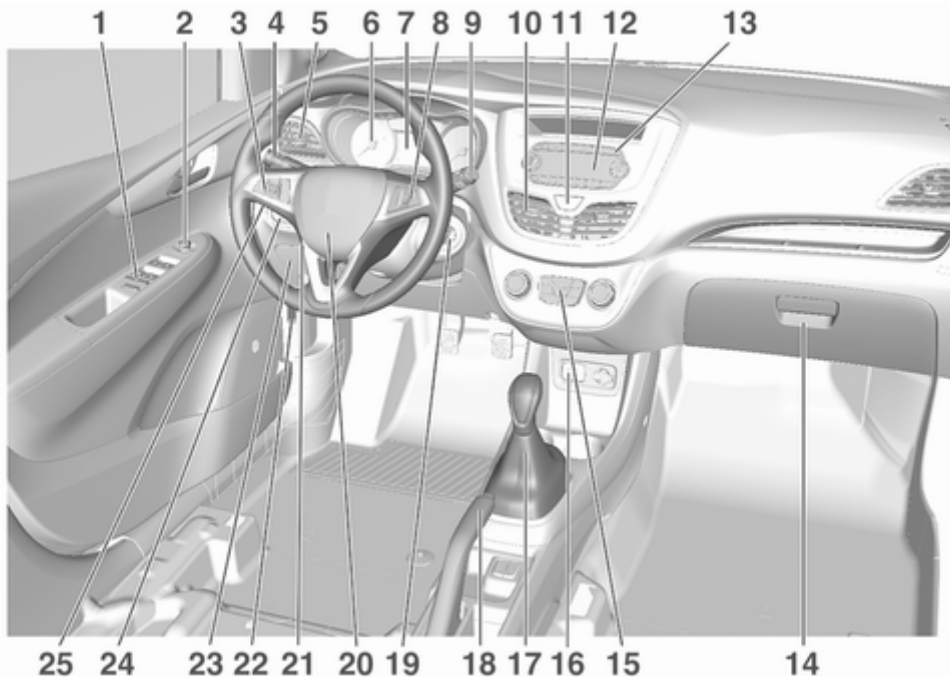

<p>1 Električni prozori 28</p> <p style="padding-left: 20px;">Sustav središnjeg zaključavanja 21</p> <p>2 Vanjska ogledala 26</p> <p>3 Tempomat 121</p> <p style="padding-left: 20px;">Graničnik brzine 122</p> <p style="padding-left: 20px;">Grijano kolo upravljača 57</p> <p>4 Signali skretanja i promjene trake, upozorenje prednjim svjetlima, kratko i dugo svjetlo 91</p> <p style="padding-left: 20px;">Svjetlo izlaska 94</p> <p style="padding-left: 20px;">Pozicijska svjetla 92</p> <p>5 Bočni otvori za provjetravanje 102</p> <p>6 Instrumenti 61</p> <p>7 Informacijski centar vozača ... 73</p> <p>8 Kontrole na kolu upravljača . 57</p> <p>9 Brisači vjetrobrana, sustav pranja vjetrobrana, brisač stražnjeg stakla, sustav pranja stražnjeg stakla 58</p>	<p>10 Središnji otvori za provjetravanje 102</p> <p>11 Uključivanje svih pokazivača smjera 91</p> <p>12 Info zaslon 78</p> <p>13 LED statusa protuprovalnog alarmnog sustava 25</p> <p>14 Infotainment sustav</p> <p>15 Pretinac za rukavice 49</p> <p>16 Sustav kontrole klime 95</p> <p>17 AUX ulaz, USB ulaz</p> <p>18 Poluga mjenjača, ručni mjenjač 112</p> <p style="padding-left: 20px;">Poluga mjenjača, automatizirani ručni mjenjač 113</p> <p>19 Grijanje sjedala 34</p> <p>20 Parkirna kočnica 117</p> <p>21 Kontakt brava sa zaključavanjem kola upravljača 106</p> <p>22 Sirena 58</p> <p style="padding-left: 20px;">Zračni jastuk vozača 40</p>	<p>23 Poluga za otvaranje poklopca motora 135</p> <p>24 Podešavanje kola upravljača 57</p> <p>25 Kutija s osiguračima 150</p> <p>26 Sustav kontrole proklizavanja 118</p> <p style="padding-left: 20px;">Način rada za gradsku vožnju 119</p> <p style="padding-left: 20px;">Sustav stop-start 108</p> <p style="padding-left: 20px;">Odabir goriva 63</p> <p style="padding-left: 20px;">Upozorenje napuštanja trake 125</p> <p style="padding-left: 20px;">Elektronička kontrola stabilnosti 119</p> <p>27 Prekidač svjetala 89</p> <p style="padding-left: 20px;">Podešavanje snopa prednjih svjetala 90</p> <p style="padding-left: 20px;">Prednja svjetla za maglu 91</p> <p style="padding-left: 20px;">Stražnje svjetlo za maglu 92</p> <p style="padding-left: 20px;">Jakost osvjetljenja ploče s instrumentima 93</p>
------------------------------------------------------------------------------------------------------------------------------------------------------------------------------------------------------------------------------------------------------------------------------------------------------------------------------------------------------------------------------------------------------------------------------------------------------------------------------------------------------------------------------------------------------------------------------------------------------------------------------------------------------------------------------------------------------------------------------------------------------------------------------------------------------------------------------------------------------------------------------------------------------------------------------------------------------------	------------------------------------------------------------------------------------------------------------------------------------------------------------------------------------------------------------------------------------------------------------------------------------------------------------------------------------------------------------------------------------------------------------------------------------------------------------------------------------------------------------------------------------------------------------------------------------------------------------------------------------------------------------------------------------------------------------------------------------------------------------------------------------------------------------------------------------------------------------------------------	--------------------------------------------------------------------------------------------------------------------------------------------------------------------------------------------------------------------------------------------------------------------------------------------------------------------------------------------------------------------------------------------------------------------------------------------------------------------------------------------------------------------------------------------------------------------------------------------------------------------------------------------------------------------------------------------------------------------------------------------------------------------------------------------------------------------------------------------------------------------------------------------------------------------------------------------------------------------------------------

Vanjska svjetla

Prekidač svjetala



Zakrenite prekidač:

- ⊙ : svjetla ugašena
- ⊙ : bočna svjetla
- ⊕ ⊖ : prednja svjetla

Svjetla za maglu

Pritisnite tipku u prekidaču svjetala:

- ⊕ : prednja svjetla za maglu
- ⊖ : stražnje svjetlo za maglu

Upozorenje prednjim svjetlima, dugo i kratko svjetlo



- upozorenje prednjim svjetlima : povucite polugu
- dugo svjetlo : gurnite polugu
- kratko svjetlo : gurnite ili povucite polugu

Dugo svjetlo ⇨ 90, Upozorenje prednjim svjetlima ⇨ 90.

Signali skretanja i promjene trake



- poluga gore : desni pokazivač smjera
- poluga dolje : lijevi pokazivač smjera

Signali skretanja i promjene trake
⇨ 91, Pozicijska svjetla ⇨ 92.

Uključivanje svih pokazivača smjera



Aktivira se pritiskom na .
Svi pokazivači smjera ⇨ 91.

Sirena





Pritisnite .

Sustavi pranja i brisanja

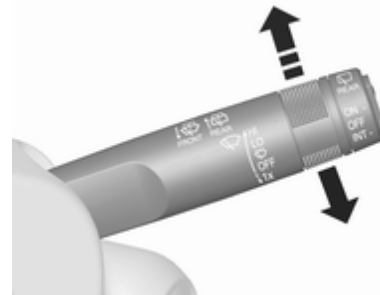
Brisači vjetrobrana



HI : brzo
LO : sporo
 : brisanje u intervalima
OFF : isključeno

Ako su brisači isključeni, za jedan ciklus brisanja pritisnite ručicu prema dolje, u položaj .

Brisači vjetrobrana ⇨ 58.

Pranje vjetrobrana

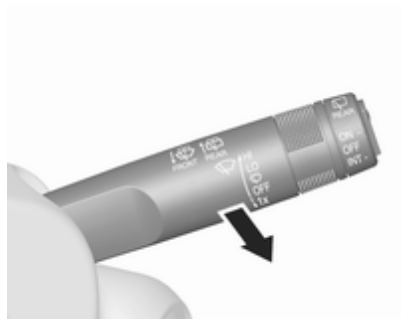

Povucite polugu.

Sustav za pranje vjetrobrana ↗ 58,
Tekućina za pranje ↗ 138, Zamjena
metlice brisača ↗ 140.

Brisač stražnjeg prozora



Pritisnite pregibni prekidač za
aktiviranje brisača stražnjeg prozora:

gornji prekidač : kontinuirani rad
donji prekidač : isprekidani rad
srednji položaj : isključeno

Pranje stražnjeg prozora

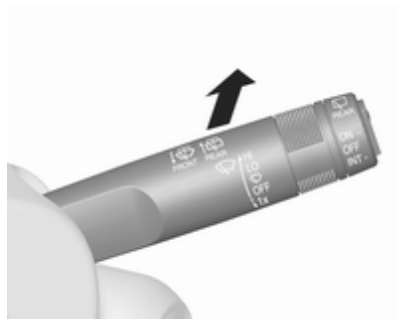

Gurnite polugu.

Tekućina za pranje se raspršuje na
stražnji prozor i brisač napravi
nekoliko ciklusa brisanja.

Brisač/sustav pranja stražnjeg
prozora ↗ 59.

Kontrola klime

Grijanje stražnjeg stakla



Grijanje se uključuje pritiskom na .
Grijanje stražnjeg prozora ⇨ 29.



Grijanje vanjskih ogledala

Pritiskom na  aktivirate i grijana vanjska ogledala.

Grijana vanjska ogledala ⇨ 27.

Odmagljivanje i odmrzavanje prozora



- Pritisnite .
- Postavite kontrolu temperature na najtopliju razinu.
- Postavite brzinu ventilatora na najvišu razinu.
- Uključite grijanje stražnjeg prozora .
- Po potrebi otvorite bočne otvore za provjetravanje i usmjerite ih prema prozorima vrata.

Sustav kontrole klime ⇨ 95.

Mjenjač

Ručni mjenjač

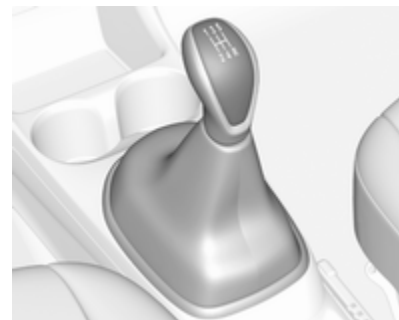

Vožnja unatrag: s mirujućim vozilom, pritisnite papučicu spojke i pritisnite osigurač na poluzi mjenjača i odaberite stupanj prijenosa.

Ako se stupanj prijenosa ne uključi, pomaknite polugu u položaj praznog hoda, otpustite i ponovno pritisnite papučicu spojke; zatim ponovite odabir stupnja prijenosa.

Ručni mjenjač ⇨ 112.

Automatizirani ručni mjenjač

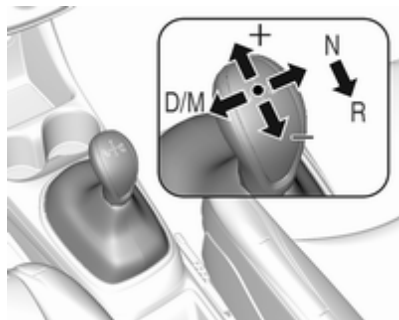

R : brzina za vožnju unatrag, uključuje je samo kod zaustavljenog vozila

N : prazni hod

D : automatski način rada

M : ručni način rada

+ : prebacite u viši stupanj prijenosa u ručnom načinu rada

- : prebacite u niži stupanj prijenosa u ručnom načinu rada

Automatizirani ručni mjenjač ⇨ 113.

Kretanje

Provjerite prije kretanja

- Tlak u gumama i stanje ⇨ 154, ⇨ 187.
- Razinu motornog ulja i razine tekućina ⇨ 136.
- Sve prozore, ogledala, vanjska svjetla i registarske pločice da na njima nema prašine, snijega i leda i da su ispravna.
- Pravilan položaj ogledala, sjedala i sigurnosne pojaseve ⇨ 26, ⇨ 32, ⇨ 36.
- Provjerite funkciju pri niskoj brzini, posebice ako su kočnice vlažne.

Pokretanje motora

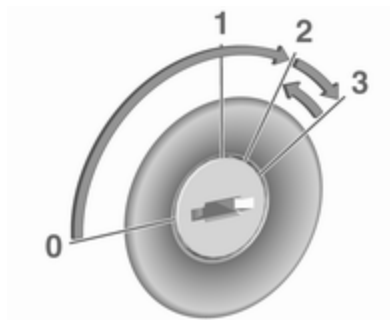

- Zakrenite ključ u položaj **1**.
- Lagano pomaknite kolo upravljača za oslobađanje brave kola upravljača.
- Ručni mjenjač: pritisnite papučicu spojke i kočnice.
Automatizirani ručni mjenjač: pritisnite papučicu kočnice.
Automatski mjenjač: koristite papučicu kočnice i pomaknite polugu mjenjača u **P** ili **N**.
- Ne pritišćite papučicu gasa.
- Ključ zakrenite u položaj **3** i pustite ga.

Pokretanje motora ⇨ 107.

Sustav stop-start



Ako se vozilo kreće malom brzinom ili stoji, a određeni uvjeti su ispunjeni, aktivirajte Autostop na sljedeći način:

Vozila s ručnim mjenjačem:

- Pritisnite papučicu spojke.
- Stavite ručicu u prazan hod (neutralan položaj).
- Otpustite papučicu spojke.

Funkcija Autostop označena je kazaljkom u položaj AUTOSTOP na tahometru.

Za pokretanje motora ponovno pritisnite papučicu spojke.

Vozila s automatiziranim ručnim mjenjačem:

Ako vozilo miruje s pritisnutom papučicom kočnice, sustav Autostop aktivira se automatski, što se pokazuje kazaljkom mjerča broja okretaja u položaju AUTOSTOP.

Otpustite papučicu kočnice ili izbacite polugu mjenjača iz **D** kako biste ponovno pokrenuli motor.

Sustav stop-start ⇨ 108.

Parkiranje

⚠ Upozorenje

- Vozilo ne parkirajte na lako zapaljivom području. Visoka temperatura ispušnog sustava mogla bi zapaliti površinu.
- Uvijek zategnite parkirnu kočnicu. Ručnu parkirnu kočnicu zategnite bez pritiskanja osigurača za otpuštanje. Na uzbrdici ili nizbrdici zategnite što je jače moguće. Istovremeno pritisnite papučicu kočnice kako biste smanjili potrebnu radnu silu.
- Isključite motor.
- Ako je vozilo na ravnoj površini ili na uzbrdici, prije vađenja ključa paljenja ukopčajte prvi stupanj prijenosa. Na uzbrdici, zakrenite prednje kotače od rubnjaka.
Ako je vozilo na nizbrdici, prije vađenja ključa ukopčajte stupanj prijenosa za vožnju

unatrag. Prednje kotače zakrenite prema rubnjaku.

- Zatvorite prozore i krovni otvor.
- Izvadite kontaktni ključ iz kontakt brave. Okrećite kolo upravljača dok ne osjetite da je zaključano.

Za vozila s automatiziranim ručnim mjenjačem, ključ možete izvaditi iz prekidača paljenja samo ako je pritegnuta parkirna kočnica.

- Zaključajte vozilo pritiskom na  na daljinskom upravljaču. Aktivirajte protuprovalni alarmni sustav ⇨ 25.
- Ventilatori za hlađenje motora mogu raditi nakon isključivanja motora ⇨ 135.

Oprez

Nakon rada pri visokim brojevima okretaja ili pod velikim opterećenjem, pustite da motor kratkotrajno radi pod malim opterećenjem ili u praznom hodu

otprilike 30 sekundi prije isključivanja radi zaštite turbopunjača.

Ključevi, brave ⇨ 19, mirovanje vozila kroz dulje vremensko razdoblje ⇨ 134.

Ključevi, vrata i prozori

Ključevi, brave	19
Ključevi	19
Daljinski upravljač	20
Memorirane postavke	21
Središnje zaključavanje	21
Brave za dijete	23
Vrata	24
Prtljažnik	24
Sigurnost vozila	25
Protuprovalni alarmni sustav	25
Blokada motora	25
Vanjska ogledala	26
Ogledala	26
Električno podešavanje	26
Retrovizori s mogućnošću preklapanja	26
Grijani retrovizori	27
Ogledalo u unutrašnjosti	27
Ručno smanjenje zaslijepjenosti	27
Prozori	27
Vjetrobran	27
Ručni prozori	28

Električni prozori	28
Grijanje stražnjeg prozora	29
Štitnici za sunce	29
Krov	30
Krovni otvor	30

Ključevi, brave

Ključevi

Oprez

Nemojte pričvršćivati teške i glomazne predmete na ključ paljenja.

Zamjenski ključevi

Broj ključa je naveden u Car Passu ili na odspojivoj pločici.

Broj ključa mora se navesti prilikom naručivanja zamjenskih ključeva jer je komponenta sustava blokade motora.

Brave ⇨ 170.

Broj šifre adaptera za zaključavanje vijaka kotača naveden je na kartici. Potrebno ga je navesti prilikom naručivanja zamjenskog adaptera.

Zamjena kotača ⇨ 163.

Ključ s preklopivim dijelom



Pritisnite osigurač za rasklapanje. Za sklapanje ključa najprije pritisnite osigurač.

Daljinski upravljač



Koristi se za upravljanje:

- sustav središnjeg zaključavanja
- protuprovalni alarmni sustav

Daljinski upravljač ima doseg od približno 20 metara. Može biti ograničeno vanjskim utjecajima. Uključivanjem svih pokazivača smjera potvrđuje se radnja.

Pažljivo rukujte, čuvajte ga od vlage i visokih temperatura i izbjegavajte nepotrebno korištenje.

Greška

U slučaju da središnje zaključavanje nije moguće aktivirati daljinskim upravljačem, mogući su sljedeći uzroci:

- Raspon je prekoračen.
- Napon akumulatora je prenizak.
- Često, uzastopno korištenje daljinskog upravljača kada nije u doseg, što će zahtijevati ponovnu sinkronizaciju.
- Preopterećenje sustava središnjeg zaključavanja, kao rezultat učestalog uključivanja u kratkim vremenskim intervalima, dovod električne energije nakratko se prekida.
- Interferencija od jačih radiovalova iz drugih izvora.

Otključavanje ⇨ 21.

Zamjena baterije daljinskog upravljača

Zamijenite bateriju čim se doseg smanji.



Baterije ne spadaju u kućno smeće. Moraju se odložiti na odgovarajuće mjesto za prikupljanje.

Ključ s preklopivim dijelom



Rasklopite ključ i otvorite ga sa strane. Zamijenite bateriju (vrsta baterije CR 2032), pazeći na položaj ugradnje. Zatvorite ga i sinkronizirajte.

Sinkronizacija daljinskog upravljača

Nakon zamjene baterije, otključajte vrata ključem u bravi vozačevih vrata. Daljinski upravljač radija će se sinkronizirati kada se uključi paljenje.

Memorirane postavke

Uvijek kada se ključ izvadi iz prekidača paljenja, ključ automatski pamti sljedeće postavke:

- osvjetljenje
- pretpodešenja za Infotainment sustav
- sustav središnjeg zaključavanja
- postavke udobnosti

Spremljene postavke se automatski primjenjuju sljedeći puta, kada se ključ, korišten za memoriranje, umetne u prekidač paljenja i okrene u položaj 1 ⇨ 106.

Preduvjet je da uključite **Personalizacija za vozača** u osobnim postavkama info-zaslona.

To mora biti postavljeno za svaki korišteni ključ.

Personalizacija vozila ⇨ 82.

Središnje zaključavanje

Otključava i zaključava vrata i prtljažnik.

Napomena



U slučaju nezgode u kojoj su se aktivirali zračni jastuci ili zatezači pojasa, vozilo se automatski otključava.

Otključavanje



Pritisnite .

Na info-zaslonu možete izabrati između dvije postavke:

- Za otključavanje samo vrata vozača jednom pritisnite . Za otključavanje svih vrata i prtljažnika, dvaput pritisnite .
- Pritisnite  jedanput ako želite otključati sva vrata i prtljažnik.

Postavka se može promijeniti u izborniku **Postavke** na info-zaslonu.

Personalizacija vozila ⇨ 82.

Postavke se mogu memorirati ključem koji se koristi.

Memorirane postavke ⇨ 21.

Zaključavanje

Zatvorite vrata, prtljažnik i poklopac spremnika goriva.



Pritisnite .

Ako vozačeva vrata nisu pravilno zatvorena, sustav središnjeg zaključavanja neće raditi.

Prekidač središnjeg zaključavanja

Zaključava ili otključava vrata i prtljažnik iz unutrašnjosti putničkog prostora.





Pritisnite  za zaključavanje.

Pritisnite  za otključavanje.

Greška u sustavu daljinskog upravljača

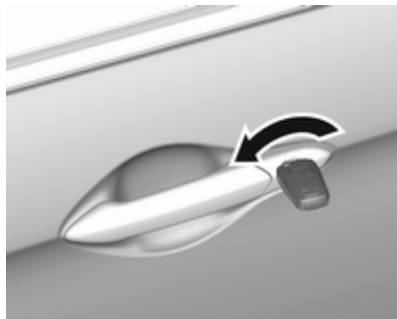
Otključavanje



Ručno otključajte vozačeva vrata zakretanjem ključa u bravi. Uključite kontakt i pritisnite gumb središnjeg zaključavanja  ako želite otključati druga vrata i prtljažnik.

Uključenjem paljenja deaktivira se protuprovalni alarmni sustav.

Zaključavanje

Zatvorite sva vrata. Otvorite vozačeva vrata i pritisnite tipku središnjeg zaključavanja. Vozilo je zaključano.

Zatvorite vozačeva vozača. Ručno zaključajte vrata vozača okretanjem ključa.

Greška u sustavu središnjeg zaključavanja

Otključavanje

Ručno otključajte vozačeva vrata zakretanjem ključa u bravi. Iz unutrašnjosti vozila možete otključati vrata povlačenjem gumba za zaključavanje na odgovarajućim vratima. Prtljažnik ne možete otključati.

Automatsko zaključavanje vrata

Ako se ni jedna vrata ne otvore ili se kontakt ključ ne nađe u položaju 1 ili položaju 2 u roku od tri minute nakon otključavanja daljinskim upravljačem, sva vrata se zaključavaju i automatski se uključuje protuprovalni alarmni sustav.

Brave za dijete

Upozorenje

Brave za dijete koristite uvijek kad djeca sjede na stražnjim sjedalima.



Pomaknite osigurač u stražnjim vratima prema naprijed. Vrata se ne mogu otvoriti iznutra.

Vrata

Prtljažnik

Vrata prtljažnika

Otvaranje



Ako želite otvoriti vrata prtljažnika, gurnite prekidač na unutarnjoj strani amblema marke.

Zatvaranje



Koristite unutrašnju ručku.

Nemojte pritiskati prekidač na dodirnoj pločici za vrijeme zatvaranja, jer će se na taj način zaklopna vrata prtljažnika ponovno otključati.

Središnje zaključavanje ⇨ 21.

Opći savjeti za korištenje vrata prtljažnika

⚠ Opasnost

Ne vozite s otvorenim ili pritvorenim zaklopnim vratima prtljažnika, napr. pri transportu tereta velikih dimenzija, jer otrovni ispušni plinovi, koji se ne mogu vidjeti ili namirisati, mogu ući u vozilo. To može prouzročiti nesvijest te čak i smrt.

Oprez

Prije otvaranja vrata prtljažnika, provjerite ima li prepreka na visini iznad vozila, npr. garažnih vrata, kako se vrata prtljažnika ne bi oštetila. Uvijek provjerite manevarski prostor iznad i iza vrata prtljažnika.

Napomena

Ugradnja određene teške opreme na vrata prtljažnika može utjecati na mogućnost da ostanu otvorena.

Sigurnost vozila

Protuprovalni alarmni sustav

Nadgleda:

- vrata, prtljažnik, poklopac motora
- paljenje

LED statusa

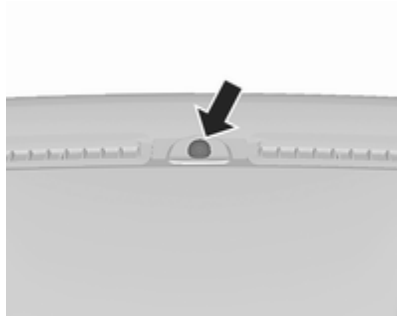

LED statusa je integriran u senzor na vrhu ploče s instrumentima.

Status tijekom prvih 30 sekundi aktiviranja protuprovalnog alarmnog sustava:

LED svijetli	: test, kašnjenje spremnosti
LED brzo treperi	: vrata, prtljažnik ili poklopac motora nisu u potpunosti zatvoreni, ili greška sustava

U slučaju grešaka, zatražite pomoć radionice.

Deaktiviranje

Ako vozilo otključate pritiskom na  isključit će se protuprovalni alarmni sustav.

Alarm

Kada se uključi, čuje se sirena alarma i istovremeno bljeskaju svi pokazivači smjera. Broj signala alarma i njihovo trajanje određeno je propisima.

Alarm se može isključiti pritiskom bilo kojeg prekidača na daljinskom upravljaču ili uključivanjem kontakta.

Protuprovalni alarmni sustav može se isključiti samo pritiskom na  na radiofrekvencijskom daljinskom upravljaču ili uključivanjem kontakta.

Poruke vozila  80.

Blokada motora

Sustav je dio prekidača paljenja i provjerava je li dozvoljeno pokretanje vozila korištenim ključem.

Blokada motora se aktivira automatski, nakon što se ključ izvadi iz prekidača paljenja.

Ako kontrolno svjetlo  treperi kad je kontakt uključen, došlo je do greške u sustavu; nije moguće pokretanje motora. Isključite kontakt i ponovite pokušaj pokretanja.

Ako kontrolno svjetlo i dalje treperi, probajte pokrenuti motor korištenjem rezervnog ključa i zatražite pomoć radionice.

Napomena

Imobilizator ne zaključava vrata.

Uvijek trebate zaključati vozilo, nakon što ga napustite.

Uključite protuprovalni alarmni sustav ↻ 21, ↻ 25.

Kontrolno svjetlo 🚗 ↻ 72.

Vanjska ogledala**Ogledala**

Zbog oblika ogledala predmeti izgledaju manji, što utječe na mogućnost procjenjivanja udaljenosti.

Električno podešavanje

Odaberite odgovarajuće vanjsko ogledalo zakretanjem prekidača ulijevo (L) ili udesno (R). Zatim zakrenite prekidač za podešavanja ogledala.

U položaju 0 nije odabrano ogledalo.

Retrovizori s mogućnošću preklapanja

Da bi se zajamčila sigurnost pješaka, vanjska ogledala će u slučaju dovoljno jakog udarca iskočiti iz svog uobičajenog položaja. Laganim pritiskom na kućište ogledala vratit ćete ga u normalni položaj.



Grijani retrovizori

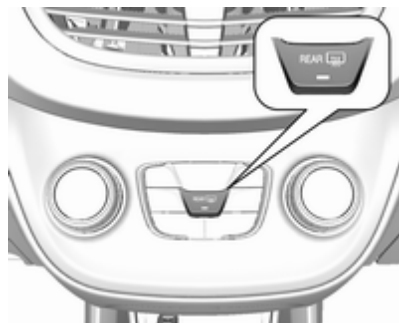

Aktivira se pritiskom na .
Grijanje ogledala radi dok motor radi.
Automatski se isključuje nakon kratkog vremena.

Ogledalo u unutrašnjosti

Ručno smanjenje zasljepljenosti



Za smanjenje zasljepljenosti, podesite polugu na donjoj strani kućišta ogledala.

Prozori

Vjetrobran

Naljepnice na vjetrobranskom staklu

Ne lijepite naljepnice, na primjer naljepnice za naplatu cestarine ili slično, na vjetrobransko staklo u predjelu unutarnjeg retrovizora. U suprotnom, područje otkrivanja osjetnika u kućištu retrovizora moglo bi biti ograničeno.

Zamjena vjetrobrana

Oprez

Ako vozilo ima senzor prednje kamere za sustave za pomoć vozaču, jako je važno da se zamjena vjetrobrana obavi točno prema Opel specifikacijama. U suprotnom, ti sustavi možda neće raditi pravilno i postoji rizik od neočekivanog ponašanja i/ili poruka od tih sustava.

Ručni prozori

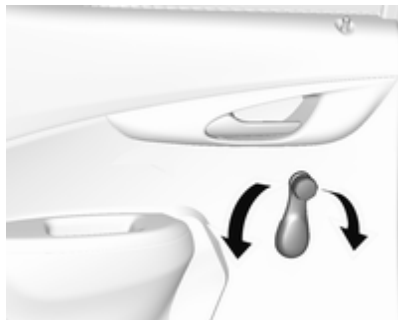

Prozori se mogu otvoriti ili zatvoriti ručno, okretanjem ručica prozora.

Električni prozori

⚠ Upozorenje

Posebno pazite pri uporabi električnih prozora. Opasnost od ozljeda, posebice za djecu.

Budite oprezni prilikom podizanja stakala. Provjerite da li ste nešto zahvatili dok se gibaju.

Radi s uključenim paljenjem (položaj 2) ⇨ 106.

Zadržano u slučaju isključenja ⇨ 107.

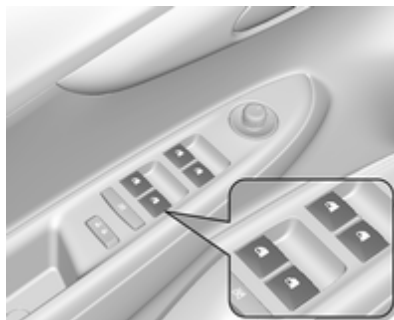

Pritisnite prekidač u maski vrata za odgovarajući prozor za otvaranje ili ga povucite za zatvaranje.

Otvaranje

Kratki pritisak: prozor se spušta u fazama.

Dugi pritisak: prozor se automatski spušta do krajnjeg položaja. Za prekid gibanja, pomaknite prekidač u suprotnom smjeru.

Zatvaranje

Kratko povlačenje: prozor se podiže u fazama.

Dulje povlačenje: prozor se automatski zatvara do krajnjeg položaja. Za prekid gibanja, pomaknite prekidač u suprotnom smjeru.

Sigurnosna funkcija



Ako staklo prozora naiđe na otpor iznad sredine prozora za vrijeme automatskog zatvaranja, odmah se zaustavlja i ponovno se otvara.

Zaobilaženje sigurnosne funkcije

U slučaju problema sa zatvaranjem zbog leda ili sličnog, uključite paljenje, zatim povucite prekidač nekoliko puta, za zatvaranje prozora u koracima.

Sigurnosni sustav za djecu za stražnje prozore



Pritisnite  za deaktiviranje stražnjih električnih prozora; LED svijetli. Za aktiviranje, ponovno pritisnite .

Preopterećenje

Ako se prozori uzastopno koriste u kratkim intervalima; korištenje prozora se onemogućava na neko vrijeme.

Inicijalizacija električnih prozora

Ako se prozori ne mogu automatski otvoriti ili zatvoriti (na primjer nakon odvajanja akumulatora vozila), aktivirajte elektroniku prozora kako slijedi:

1. Zatvorite vrata.
2. Uključite kontakt.
3. U potpunosti zatvorite prozor i držite prekidač još dvije sekunde.
4. Ovaj postupak ponovite za svaki prozor.

Grijanje stražnjeg prozora

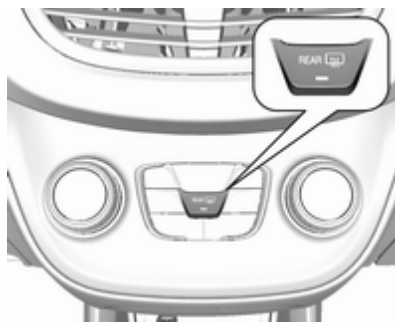

Aktivira se pritiskom na .

Grijanje stražnjeg prozora radi dok motor radi.

Automatski se isključuje nakon kratkog vremena.

Štitnici za sunce

Koristite štitnike za sunce radi smanjenja zasljepljivanja preklapanjem dolje i zakretanjem u stranu.

Ugrađena ogledala trebala bi tijekom vožnje biti zatvorena.

Krov

Krovni otvor

⚠ Upozorenje

Budite pažljivi pri uporabi krovnog otvora. Opasnost od ozljeda, posebice za djecu.

Pri korištenju obratite posebnu pozornost na pomične dijelove. Provjerite da li ste nešto zahvatili dok se gibaju.

Možete ga koristiti putem dvopoložajnog prekidača s uključenim paljenjem (položaj 2)
 ⇨ 106.

Zadržano u slučaju isključenja
 ⇨ 107.



Podizanje

Držite prekidač  pritisnutim, sve dok se krovni prozor ne podigne na stražnjoj strani.

Otvaranje

Iz podignutog položaja pritisnite i otpustite prekidač : krovni prozor se automatski otvara do krajnjeg položaja. Za prekid gibanja prije krajnjeg položaja, još jednom pritisnite prekidač.

Zatvaranje

Držite prekidač  pritisnutim iz bilo kojeg položaja, sve dok se krovni prozor posve ne zatvori. Otpuštanje prekidača zaustavlja gibanje u bilo kojem položaju.

Napomena

Ako je gornji dio krova mokar, podignite krovni otvor, pustite vodu da isteče i zatim otvorite krovni otvor.

Ne lijepite nikakve naljepnice na krovni otvor.

Sjenilo

Sjenilom se upravlja ručno.

Zatvorite ili otvorite sjenilo pomicanjem. Kada je krovni otvor otvoren, sjenilo je uvijek otvoreno.

Sjedala, sustavi zaštite

Nasloni za glavu	31
Prednja sjedala	32
Položaj sjedala	32
Podešavanje sjedala	33
Grijanje	34
Sigurnosni pojasevi	35
Sigurnosni pojas u tri točke	36
Zračni jastuci	37
Prednji zračni jastuci	40
Bočni zračni jastuci	41
Zračna zavjesa za glavu	41
Deaktiviranje zračnog jastuka ...	42
Sustavi zaštite za dijete	43
Sigurnosni sustavi za dijete	43
Mjesta postavljanja sigurnosnog sustava za dijete	45
ISOFIX sigurnosni sustavi za dijete	48
Ušice za učvršćenje gornjeg remena	48

Nasloni za glavu

Položaj

⚠ Upozorenje

Vozite samo s naslonom za glavu postavljenim u odgovarajući položaj.

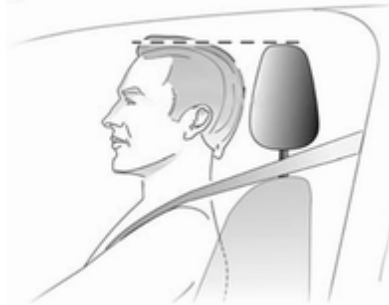

Gornji rub naslona za glavu treba biti u razini vrha glave. Ako to za vrlo visoke putnike nije moguće, naslon za glavu treba postaviti u najviši položaj, i za vrlo niske putnike u najniži položaj.

Podešavanje

Prednji nasloni za glavu, podešavanje po visini

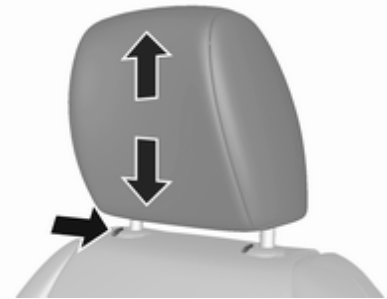

Pritisnite dugme za otpuštanje, podesite visinu, blokirajte naslon.

Stražnji nasloni za glavu,
podešavanje po visini



Povucite naslon za glavu prema gore i pustite da se zabravi. Za pomicanje prema dolje pritisnite zasun za otpuštanje i pritisnite naslon za glavu prema dolje.

Skidanje stražnjeg naslona za glavu

Npr. ako se koristi sigurnosni sustav za djecu ⇨ 43.



Pritisnite oba osigurača, naslon za glavu povucite gore i uklonite.

Prednja sjedala

Položaj sjedala

⚠ Upozorenje

Vozite samo s pravilno podešenim sjedalom.

⚠ Opasnost

Nemojte sjediti bliže od 25 cm od kola upravljača, kako bi dozvolili sigurno napuhavanje zračnog jastuka.

⚠ Upozorenje

Nikada ne podešavajte sjedala za vrijeme vožnje, jer se mogu nekontrolirano pomaknuti.

⚠ Upozorenje

Nikada ne spremajte predmete ispod sjedala.



- Sjednite sa stražnjicom što je moguće više natrag prema naslonu sjedala. Podesite udaljenost između sjedala i papučica tako da su vaše noge lagano savijene kada do kraja pritisnete papučice. Suvozačevo sjedalo pomaknite što je moguće više natrag.
- Postavite visinu sjedala dovoljno visoko da imate jasan vidik na sve strane i svih instrumenata. Treba biti najmanje jedna ruka zračnosti između vaše glave i obloge krova. Vaša bedra trebaju lagano nalijegati na sjedalo bez utiskivanja.

- Sjednite s ramenima što je moguće više natrag prema naslonu sjedala. Postavite nagib naslona sjedala tako da lagano možete dohvatiti kolo upravljača s lagano savijenim rukama. Održavajte kontakt između ramena i naslona sjedala tijekom okretanja kola upravljača. Ne naginjite naslon sjedala previše natrag. Preporučamo maksimalni nagib od približno 25°.
- Podesite sjedalo i kolo upravljača tako da zglob šake počiva na vrhu kola upravljača, s posve ispruženom rukom i ramenima na naslonu.
- Podesite kolo upravljača ⇨ 57.
- Podesite naslon za glavu ⇨ 31.
- Podesite sigurnosni pojas ⇨ 36.

Podešavanje sjedala

Vozite isključivo s uglavljenim sjedalima i naslonima.

Uzdužno podešavanje



Povucite ručicu, pomjerite sjedalo, otpustite ručicu. Pokušajte pomaknuti sjedalo natrag-naprijed, radi provjere je li sjedalo zabravljeno u položaju.

Nagib naslona



Povucite polugu, podesite nagib i pustite polugu. Pustite da se naslon sjedala sigurno učvrsti.

Visina sjedala

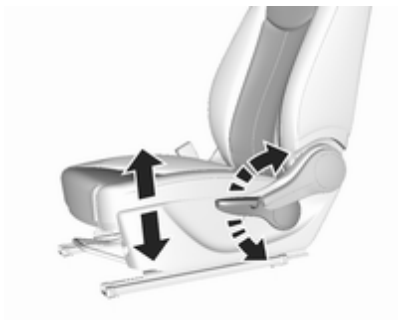

Pomicanje poluge pri pumpanju

gore : sjedalo više
dolje : sjedalo niže

Grijanje

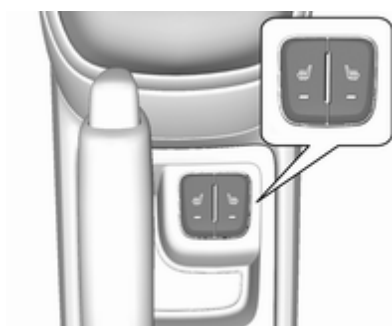

Uključite grijanje sjedala pritiskom na  za odgovarajuće prednje sjedalo.

LED svjetlo ugrađeno u gumb pali se kako bi označilo uključivanje funkcije.

Dodatnim pritiskom na  isključujete grijanje sjedala.

Grijanje sjedala je moguće koristiti kad motor radi.

Tijekom funkcije Autostop radi i grijanje sjedala.

Sustav stop-start ⇨ 108.

Sigurnosni pojasevi



Sigurnosni pojasevi se blokiraju u slučaju naglog kočenja ili usporavanja vozila držeći putnike u sjedećem položaju. Na taj je način značajno smanjena opasnost od ozljeda.

⚠ Upozorenje

Vežite sigurnosni pojas prije svake vožnje.

U slučaju nesreće, osobe nisu vezale sigurnosni pojas ugrožavaju suputnike i sebe.

Sigurnosni pojasevi konstruirani su samo za jednu osobu. Sigurnosni sustav za dijete ⇨ 43.



Redovito provjerite oštećenja, zaprljanost i funkciju svih dijelova sustava sigurnosnog pojasa.

Oštećene komponente zamijenite. Nakon nezgode, pojaseve i aktivirane zatezače pojaseva zamijenite u radionici.

Napomena

Uvjerite se da pojasevi nisu oštećeni ili ukliješteni predmetima oštih bridova. Spriječite da prljavština uđe u spremnike pojasa.

Podsjetnik za sigurnosni pojas

Prednja sjedala opremljena su podsjetnikom za sigurnosni pojas koji se za sjedalo vozača aktivira paljenjem indikatora  na tahometru ⇨ 68, a za sjedalo suvozača paljenjem indikatora  na zaslonu informativnog centra vozača ⇨ 65.

Graničnici sile pojasa

Pritisak na tijelo smanjuje se postupnim otpuštanjem pojasa tijekom sudara.

Zatezači pojasa

Pri frontalnim sudarima ili naletima na vozilo sa stražnje strane određene jakosti, prednji sigurnosni pojasevi se zatežu.

⚠ Upozorenje

Neppravilno rukovanje (npr. uklanjanje i postavljanje pojaseve) može aktivirati zatezače pojaseva.

Aktiviranje zatezača pojasa označava se neprekidnim svijetljenjem kontrolnog svjetla  ⇨ 68.

Aktivirani zatezači pojaseva moraju se zamijeniti u radionici. Zatezači pojaseva se mogu aktivirati samo jednom.

Napomena

Ne učvršćujte i ne ugrađujte dodatnu opremu ili druge predmete koji mogu ometati rad zatezača pojaseva. Ne vršite nikakve izmjene na komponentama zatezača pojaseva jer će to obezvrijediti atest vozila.

Sigurnosni pojas u tri točke**Privezivanje**

Izvučite pojas iz spremnika, neuvijenog ga povucite preko tijela i umetnite kopču u bravu. Redovito zatežite zdjelični pojas u vožnji povlačenjem ramenog pojasa.

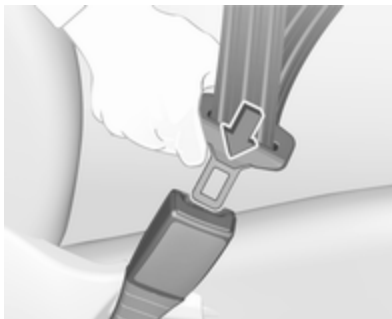

Široka ili debela odjeća narušava pravilno nalijeganje pojasa. Ne stavljajte predmete kao što su vrećice ili mobilni telefoni između pojasa i tijela.

⚠ Upozorenje

Pojas ne smije nalijegati na čvrste ili lomljive predmete u džepovima vaše odjeće.

Podsjetnik za sigurnosni pojas 
⇨ 68.

Odvezivanje

Za otkopčavanje pojasa pritisnite crveni gumb na bravi pojasa.

Korištenje sigurnosnog pojasa tijekom trudnoće



⚠ Upozorenje

Trbušni pojas mora biti postavljen što je niže moguće preko zdjelice radi sprječavanja pritiska na trbuh.

Zračni jastuci

Sustav zračni jastuka se sastoji od brojnih individualnih sustav ovisno o svrsi opreme.

Nakon aktiviranja zračni jastuci se napuhnu u milisekundama. Također se brzo i ispuše tako da se često tijekom sudara i ne primijeti.

⚠ Upozorenje

Pri nestručnom rukovanju zračni se jastuci mogu slučajno aktivirati.

Napomena

Elektronika koja kontrolira zračne jastuke i zatezače pojaseva nalazi se u središnjoj konzoli. Ne postavljajte nikakve magnetične predmete u to područje.

Nemojte ništa pričvršćivati na poklopce zračnih jastuka i ne prekrivajte ih drugim materijalima.

Svaki zračni jastuk napuhuje se samo jednom. Napuhane zračne jastuke zamijenite u radionici. Nadalje, možda će biti potrebno

zamijeniti kolo upravljača, ploču s instrumentima, limove karoserije, brtve vrata, ručke i sjedala.

Ne vršite nikakve izmjene na zračnim jastucima jer će to obezvrjediti atest vozila.

Pri napuhavanju zračnih jastuka oslobađaju se vrući plinovi koji mogu prouzročiti opekotine.

Greška

U slučaju pojave kvara u sustavu zračnih jastuka, pali se kontrolno svjetlo  i na informacijskom centru vozača se prikazuje poruka ili kod upozorenja. Sustav nije djelatan.

Za uklanjanje uzroka greške kontaktirajte radionicu.

Kontrolno svjetlo sustava zračnih jastuka  68.

Sigurnosni sustavi za dijete na sjedalu suvozača sa sustavom zračnih jastuka



EN: NEVER use a rearward-facing child restraint on a seat protected by an ACTIVE AIRBAG in front of it; DEATH or SERIOUS INJURY to the CHILD can occur.

DE: Nach hinten gerichtete Kindersitze NIEMALS auf einem Sitz verwenden, der durch einen davor befindlichen AKTIVEN AIRBAG geschützt ist, da dies den TOD oder SCHWERE VERLETZUNGEN DES KINDES zur Folge haben kann.

FR: NE JAMAIS utiliser un siège d'enfant orienté vers l'arrière sur un siège protégé par un COUSSIN GONFLABLE ACTIF placé devant lui, sous peine d'infliger des BLESSURES GRAVES, voire MORTELLES à l'ENFANT.

ES: NUNCA utilice un sistema de retención infantil orientado hacia atrás en un asiento protegido por un AIRBAG FRONTAL ACTIVO. Peligro de MUERTE o LESIONES GRAVES para el NIÑO.

RU: ЗАПРЕЩАЕТСЯ устанавливать детское удерживающее устройство лицом назад на сиденье автомобиля, оборудованном фронтальной подушкой безопасности, если ПОДУШКА НЕ ОТКЛЮЧЕНА! Это может привести к СМЕРТИ или СЕРЬЕЗНЫМ ТРАВМАМ РЕБЕНКА.

NL: Gebruik NOOIT een achterwaarts gericht kinderzitje op een stoel met een ACTIEVE AIRBAG ervoor, om DODELIJK of ERNSTIG LETSEL van het KIND te voorkomen.

DA: Brug ALDRIG en bagudvendt autostol på et forsæde med AKTIV AIRBAG, BARNET kan komme i LIVSFARE eller komme ALVORLIGT TIL SKADE.

SV: Använd ALDRIG en bakåtvänd barnstol på ett säte som skyddas med en framförvarande AKTIV AIRBAG. DÖDSFALL eller ALLVARLIGA SKADOR kan drabba BARNET.

FI: ÄLÄ KOSKAAN sijoita taaksepäin suunnattua lasten turvaistuinta istuimelle, jonka edessä on AKTIIVINEN TURVATYYNY, LAPSI VOI KUOLLA tai VAMMAUTUA VAKAVASTI.

NO: Bakovervendt barnesikringsutstyr må ALDRI brukes på et sete med AKTIV KOLLISJONSPUTE foran, da det kan føre til at BARNET utsettes for LIVSFARE og fare for ALVORLIGE SKADER.

PT: NUNCA use um sistema de retenção para crianças voltado para trás num banco protegido com um AIRBAG ACTIVO na frente do

mesmo, poderá ocorrer a PERDA DE VIDA ou FERIMENTOS GRAVES na CRIANÇA.

IT: Non usare mai un sistema di sicurezza per bambini rivolto all'indietro su un sedile protetto da AIRBAG ATTIVO di fronte ad esso: pericolo di MORTE o LESIONI GRAVI per il BAMBINO!

EL: ΠΟΤΕ μη χρησιμοποιείτε παιδικό κάθισμα ασφαλείας με φορά προς τα πίσω σε κάθισμα που προστατεύεται από μετωπικό ΕΝΕΡΓΟ ΑΕΡΟΣΑΚΟ, διότι το παιδί μπορεί να υποστεί ΘΑΝΑΣΙΜΟ ή ΣΟΒΑΡΟ ΤΡΑΥΜΑΤΙΣΜΟ.

PL: NIE WOLNO montować fotelika dziecięcego zwróconego tyłem do kierunku jazdy na fotelu, przed którym znajduje się WŁĄCZONA PODUSZKA POWIETRZNA. Niezastosowanie się do tego zalecenia może być przyczyną ŚMIERCII lub POWAŻNYCH OBRAŻEŃ u DZIECKA.

TR: Arkaya bakan bir çocuk emniyet sistemini KESİNLİKLE önünde bir AKTİF HAVA YASTIĞI ile korunmakta olan bir koltukta

kullanmayınız. ÇOCUK ÖLEBİLİR veya AĞIR ŞEKİLDE YARALANABİLİR.

UK: НИКОЛИ не використовуйте систему безпеки для дітей, що встановлюється обличчям назад, на сидінні з УВІМКНЕНОЮ ПОДУШКОЮ БЕЗПЕКИ, інакше це може призвести до СМЕРТІ чи СЕРІОЗНОГО ТРАВМУВАННЯ ДИТИНИ.

HU: SOHA ne használjon hátrafelé néző biztonsági gyerekléssel előlről AKTÍV LÉGSZÁKKAL védett ülésen, mert a GYERMEK HALÁLÁT vagy KOMOLY SÉRÜLÉSÉT okozhatja.

HR: NIKADA nemojte koristiti sustav zadržavanja za djecu okrenut prema natrag na sjedalu s AKTIVNIM ZRAČNIM JASTUKOM ispred njega, to bi moglo dovesti do SMRTI ili OZBILJNIH OZLJEDA za DIJETE.

SL: NIKOLI ne nameščajte otroškega varnostnega sedeža, obrnjenega v nasprotni smeri vožnje, na sedež z AKTIVNO ČELNO ZRAČNO BLAZINO, saj pri tem obstaja nevarnost RESNIH ali SMRTNIH POŠKODB za OTROKA.

SR: NIKADA ne koristiti bezbednosni sistem za decu u kome su deca okrenuta unazad na sedištu sa AKTIVNIM VAZDUŠNIM JASTUKOM ispred sedišta zato što DETE može da NASTRADA ili da se TEŠKO POVREDI.

MK: НИКОГАШ не користете детско седиште свртено наназад на седиште заштитено со АКТИВНО ВОЗДУШНО ПЕРНИЧЕ пред него, затоа што детето може ДА ЗАГИНЕ или да биде ТЕШКО ПОВРЕДЕНО.

BG: НИКОГА не използвайте детска седалка, гледаща назад, върху седалка, която е защитена чрез АКТИВНА ВЪЗДУШНА ВЪЗГЛАВНИЦА пред нея - може да се стигне до СМЪРТ или СЕРИОЗНО НАРАНЯВАНЕ на ДЕТЕТО.

RO: Nu utilizați NICIODATĂ un scaun pentru copil îndreptat spre partea din spate a mașinii pe un scaun protejat de un AIRBAG ACTIV în fața sa; acest lucru poate duce la DECESUL sau VĂTĂMAREA GRAVĂ a COPILULUI.

CS: NIKDY nepoužívejte dětský zádržný systém instalovaný proti směru jízdy na sedadle, které je chráněno před sedadlem AKTIVNÍM AIRBAGEM. Mohlo by dojít k VÁŽNÉMU PORANĚNÍ nebo ÚMRTÍ DÍTĚTE.

SK: NIKDY nepoužívajte detskú sedačku otočenú vzad na sedadle chránenom AKTÍVNÝM AIRBAGOM, pretože môže dôjsť k SMRTI alebo VÁŽNYM ZRANENIAM DIEŤAŤA.

LT: JOKIU BŪDU nemontuokite atgal atgręžtos vaiko tvirtinimo sistemas sėdynėje, prieš kurią įrengta AKTYVI ORO PAGALVĖ, nes VAIKAS GALI ŽŪTI arba RIMTAI SUSIŽALOTI.

LV: NEKĀDĀ GADĪJUMĀ neizmantojiet uz aizmuguri vērstu bērnu sēdekļiņi sēdvietā, kas tiek aizsargāta ar tās priekšā uzstādītu AKTĪVU DROŠĪBAS SPILVENU, jo pretējā gadījumā BĒRNS var gūt SMAGAS TRAUMAS vai IET BOJĀ.

ET: ÄRGE kasutage tahapoolle suunatud lapseturvaistet istmel, mille ees on AKTIIVSE TURVAPADJAGA

kaitstud iste, sest see võib põhjustada LAPSE SURMA või TÕSISE VIGASTUSE.

MT: QATT tuża trażżin għat-tfal li jġares lejn in-naġna ta' wara fuq sit protett b'AIRBAG ATTIV quddiemu; dan jista' jikkawża l-MEWT jew ĠRIEĦI SERJI lit-TFAL.

Osim upozorenja koje treba postaviti prema ECE R94.02, iz sigurnosnih razloga sigurnosni sustav za dijete smije se koristiti isključivo sukladno uputama i ograničenjima navedenima u tablicama ↪ 45.

Naljepnica zračnog jastuka nalazi se s obje strane štitnika za sunce sa strane prednjeg suvozača.

Deaktiviranje zračnog jastuka ↪ 42.

Prednji zračni jastuci

Sustav prednjih zračnih jastuka sastoji se od jednog zračnog jastuka u kolu upravljača i jednog u ploči s instrumentima na suvozačevoj strani. Položaj se može prepoznati po natpisu **AIRBAG**.

Sustav prednjih zračnih jastuka se aktivira u slučaju udarca određene jakosti sprijeda. Kontakt mora biti uključen.

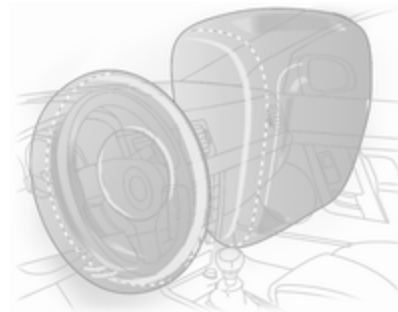

Napuhani zračni jastuci apsorbiraju udarac, te na taj način značajno smanjuju opasnost od ozljeda gornjeg dijela tijela i glave putnika na prednjim sjedalima.

⚠ Upozorenje

Optimalna zaštita se pruža samo kada je sjedalo u pravilnom položaju.

Položaj sjedala ↪ 32.

Držite područje u kojem se napuhuju zračni jastuci bez prepreka.

Pravilno vežite sigurnosni pojas i sigurno ga zakačite. Samo tada je zračni jastuk sposoban za zaštitu.

Bočni zračni jastuci



Sustav bočnih zračnih jastuka sastoji se od zračnog jastuka u naslonu svakog prednjeg sjedala. Položaj se može prepoznati po natpisu **AIRBAG**.

Sustav bočnih zračnih jastuka se aktivira u slučaju udarca određene jakosti sa strane. Kontakt mora biti uključen.

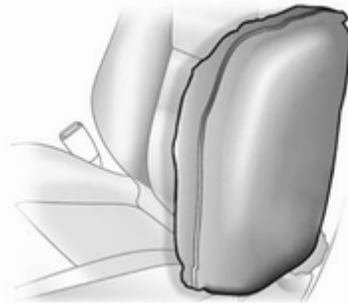

Napuhani zračni jastuci apsorbiraju udarac, smanjujući time značajno opasnost od ozljeda gornjeg dijela tijela i zdjelice u slučaju bočnog sudara.

⚠ Upozorenje

Držite područje u kojem se napuhuju zračni jastuci bez prepreka.

Napomena

Koristite samo zaštitne prekrivače sjedala koji su odobreni za vozilo. Budite pažljivi da ne prekrijete zračne jastuke.

Zračna zavjesa za glavu

Zračna zavjesa za glavu se sastoji od zračnog jastuka u okviru krova na svakoj strani. Položaj se može prepoznati po natpisu **AIRBAG** na stupovima krova.

Sustav zračnih zavjesa se aktivira u slučaju udarca određene jakosti sa strane. Kontakt mora biti uključen.

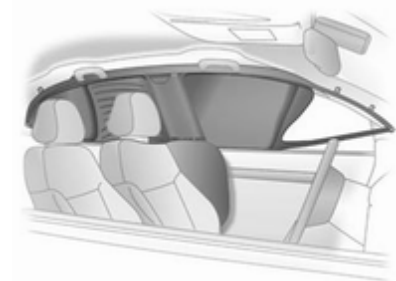

Napuhani zračni jastuci apsorbiraju udarac, smanjujući time značajno opasnost od ozljeda glave u slučaju bočnog sudara.

⚠ Upozorenje

Držite područje u kojem se napuhuju zračni jastuci bez prepreka.

Kuke na rukohvatima u okviru krova su pogodne samo za vješanje laganih odjevnih predmeta, bez vješalica. Ne držite predmete u toj odjeći.

Deaktiviranje zračnog jastuka

Sustav zračnih jastuka za suvozača treba isključiti u slučaju postavljanja dječjeg sjedala na sjedalo suvozača sukladno uputama iz tablica ⇨ 45.

Drugi sustavi zračnih jastuka, zatezači pojaseva i svi zračni jastuci za vozača će ostati aktivni.

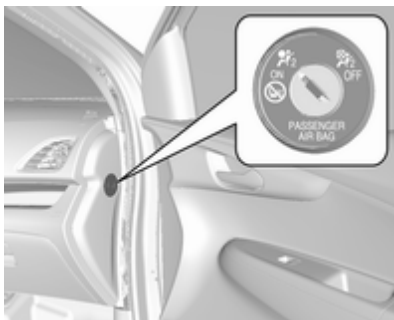

Koristite ključ za pokretanje za odabir položaja prekidača:

- ☹️ OFF : prednji zračni jastuci suvozača su deaktivirani i neće se napuhati u slučaju sudara. Kontrolno svjetlo ☹️ OFF stalno svijetli
- ☺️ ON : zračni jastuk suvozača je aktivan

⚠ Opasnost

Zračni jastuk suvozača isključite samo u kombinaciji s uporabom sigurnosnog sustava za dijete, sukladno uputama i ograničenjima iz tablica ⇨ 45.

U suprotnom, postoji opasnost od ozljeda opasnih po život za osobu koja zauzima sjedalo s isključenim zračnim jastukom suvozača.



Ako kontrolno svjetlo  svijetli približno 60 sekundi nakon uključivanja kontakta, zračni jastuci suvozača uključit će se u slučaju sudara.

Ako istovremeno svijetle oba kontrolna svjetla, postoji greška u sustavu. Status sustava nije vidljiv, stoga nitko ne smije sjediti na suvozačevom sjedalu. Odmah kontaktirajte radionicu.

Promijenite status samo kada vozilo miruje s isključenim kontaktom.

Status ostaje do sljedeće promjene.

Kontrolna lampica za deaktiviranje zračnog jastuka ⇨ 69.

Sustavi zaštite za dijete

Sigurnosni sustavi za dijete

Preporučamo Opel sigurnosne sustave za dijete koji su namijenjeni specifično za vozilo.

Sljedeće sustavi zaštite za dijete preporučujemo za sljedeće klase težine:

- **Grupa 0, grupa 0+**
Maxi-Cosi Cabriofix s ISOFIX postoljem, za djecu do 13 kg
- **Grupa I**
Duo Plus s ISOFIX pričvršćenjem i gornjim pojasom, za djecu od 9 kg do 18 kg u ovoj grupi
- **Grupa II, grupa III**
Kidfix sa ili bez ISOFIX pričvršćenja za djecu od 15 kg do 36 kg

Kada se koristi sigurnosni sustav za dijete, obratite pažnju na sljedeće upute za korištenje i postavljanje i također na one isporučene sa sigurnosnim sustavom za dijete.

Uvijek poštujujte lokalne ili nacionalne propise. U nekim državama, korištenje sigurnosnog sustava za dijete je zabranjeno na određenim sjedalima.

Opasnost

Ako koristite sigurnosni sustav za dijete okrenuto prema straga na sjedalu suvozača, obavezno isključite zračni jastuk za sjedalo suvozača. Isto vrijedi i kod određenih sigurnosnih sustava za dijete okrenutih prema naprijed, naznačenih u tablicama ⇨ 45.

Deaktiviranje zračnog jastuka ⇨ 42.

Oznaka zračnog jastuka ⇨ 37.

Odabir odgovarajućeg sustava

Stražnja sjedala su najpogodnija lokacija za postavljanje sigurnosnog sustava za dijete.

Dijete treba putovati u vozilu usmjereno suprotno od smjera vožnje što je moguće duže. Time se osigurava da je djetetova kralježnica,

koja je još uvijek slaba, bude izložena manjem naprezanju u slučaju nezgode.

Koristite samo prikladne zaštitne sustave, na primjer one, koji su sukladni važećim propisima UN ECE.

Pazite da sigurnosno sjedalo za dijete koje namjeravate koristiti odgovara tipu vozila. Pogledajte tablice na sljedećim stranicama, upute isporučene sa sigurnosnim sustavom za dijete i popis tipova vozila za neuniverzalne sigurnosne sustave za dijete.

Pazite da je mjesto postavljanja sigurnosnog sjedala za dijete u vozilu odgovarajuće, pogledajte tablice u nastavku.

Ako je potrebno skinite stražnji naslon za glavu prije postavljanja sigurnosnog sustava za dijete.

Dopustite djeci da ulaze i izlaze iz vozila samo na suprotnoj strani od prometa.

Kad se sigurnosni sustav za dijete ne koristi, sjedalo učvrstite sigurnosnim pojasom, ili ga izvadite iz vozila.

Sigurnosni sustavi za dijete mogu se učvrstiti s ISOFIX nosačima, gornjim remenom ako je dostupan, i/ili sigurnosnim pojasom u tri točke. Pogledajte sljedeće tablice.

Napomena

Nemojte lijepiti ništa na sigurnosne sustave za dijete i ne pokrivate ih drugim materijalima.

Sigurnosni sustav za dijete koji je bio izložen naprezanju u nezgodi se mora zamijeniti.

Mjesta postavljanja sigurnosnog sustava za dijete

Dopuštene opcije za učvršćenje sigurnosnog sustava za dijete sa sigurnosnim pojasom u tri točke

Klasa mase i godina	Na suvozačevom sjedalu		Na stražnja vanjska sjedala	Na stražnje središnje sjedalo
	aktiviran zračni jastuk	deaktiviran zračni jastuk		
Grupa 0: do 10 kg ili približno 10 mjeseci	X	U ¹	U ²	X
Grupa 0+: do 13 kg ili približno 2 godine	X	U ¹	U ²	X
Grupa I: 9 do 18 kg ili približno 8 mjeseci do 4 godine	X	U ¹	U ²	X
Grupa II: 15 do 25 kg ili približno 3 do 7 godina	X	X	U ²	X
Grupa III: 22 do 36 kg ili približno 6 do 12 godina	X	X	U ²	X

U : univerzalno odgovara zajedno sa sigurnosnim pojasom u tri točke

X : nije dozvoljena ugradnja sigurnosnog sustava za dijete u ovoj klasi mase

- ¹ : podesite nagib naslona sjedala što bliže vertikalnom položaju kako biste osigurali da pojas ide prema naprijed iz gornje sidrene točke
- ² : pomaknite vozačevo i/ili suvozačevo sjedalo prema naprijed i podesite nagib naslona sjedala što je moguće bliže okomitom položaju kako biste osigurali da sigurnosnom sustavu za dijete ne smeta naslon prednjeg sjedala.

Dozvoljene opcije za postavljanje ISOFIX sigurnosnog sustava za dijete

Grupa mase	Grupa veličine	Učvršćenje	Na suvozačevom sjedalu	Na stražnja vanjska sjedala	Na stražnje središnje sjedalo
Grupa 0: do 10 kg ili približno 10 mjeseci	F	ISO/L1	X	X	X
	G	ISO/L2	X	X	X
	E	ISO/R1	X	IL	X
Grupa 0+: do 13 kg ili približno 2 godine	E	ISO/R1	X	IL	X
	D	ISO/R2	X	IL	X
	C	ISO/R3	X	IL ¹	X
Grupa I: 9 do 18 kg ili približno 8 mjeseci do 4 godine	D	ISO/R2	X	IL	X
	C	ISO/R3	X	IL ¹	X
	B	ISO/F2	X	IL, IUF	X
	B1	ISO/F2X	X	IL, IUF	X
	A	ISO/F3	X	IL, IUF	X
Grupa II: 15 do 25 kg ili približno 3 do 7 godina			X	IL	X
Grupa III: 22 do 36 kg ili približno 6 do 12 godina			X	IL	X

- IL : pogodno za određene ISOFIX sigurnosne sustave u kategorijama "specifično za vozilo", "ograničeno" ili "poluuniverzalno". ISOFIX sigurnosni sustav mora biti odobren za određeni tip vozila (pogledajte popis tipova vozila za sigurnosne sustave za dijete)
- IUF : pogodno za prema naprijed usmjeren ISOFIX sigurnosni sustav za dijete univerzalne kategorije, odobren za korištenje u ovoj grupi mase
- X : za ovu klasu težine nije odobrena upotreba ISOFIX sigurnosnog sustava za djecu
- ¹ : primjenjivo je samo za stražnje vanjsko sjedalo na suvozačevoj strani, s položajem što više prema naprijed i uspravnim naslonom.

Napomena

Pomaknite vozačevo i/ili suvozačevo sjedalo prema naprijed i podesite nagib naslona do potrebnog okomitog položaja kako biste osigurali da naslon prednjeg sjedala ne smeta sigurnosnom sustavu za dijete.

ISOFIX grupa veličine i mehanizam sjedala

- A - ISO/F3 : prema naprijed usmjeren sigurnosni sustav za dijete, za dijete maksimalne veličine u grupi mase 9 do 18 kg
- B - ISO/F2 : prema naprijed usmjeren sigurnosni sustav za dijete, za manje dijete u grupi mase 9 do 18 kg
- B1 - ISO/F2X : prema naprijed usmjeren sigurnosni sustav za dijete, za manje dijete u grupi mase 9 do 18 kg
- C - ISO/R3 : prema natrag usmjeren sigurnosni sustav za dijete, za dijete maksimalne veličine u grupi mase do 18 kg
- D - ISO/R2 : prema natrag usmjeren sigurnosni sustav za dijete, za manje dijete u grupi mase do 18 kg
- E - ISO/R1 : prema natrag usmjeren sigurnosni sustav za mlađu djecu u grupi mase do 13 kg
- F - ISO/L1 : položaj bočno lijevo u smjeru vožnje košare za prenošenje male djece u klasi težine do 10 kg
- G - ISO/L2 : položaj bočno desno s licem u smjeru vožnje košare za prenošenje male djece u klasi težine do 10 kg.

ISOFIX sigurnosni sustavi za dijete

Učvrstite za vozilo odobrene ISOFIX sigurnosne sustave za dijete na ISOFIX nosače za ugradnju. Položaji ISOFIX sigurnosnog sustava za djecu specifični za vozilo označeni su s IL u tablici.



ISOFIX nosači na stražnjim sjedalima označeni su ISOFIX logotipom na naslonu.

ISOFIX sigurnosni sustavi za dijete univerzalne kategorije pozicioniranja u tablici su označeni s IUF.

Ako je potrebno, skinite stražnji naslon za glavu prije postavljanja sigurnosnog sustava za dijete ↪ 31.

Provedite, pričvrstite i zategnite gornji remen sukladno uputama sustava zaštite za vaše dijete.

Ušice za učvršćenje gornjeg remena

Vozilo ima dvije ušice za učvršćivanje na naslonu stražnjih sjedala.

Ušice za učvršćenje gornjeg remena su označene simbolom  za dječje sjedalo.

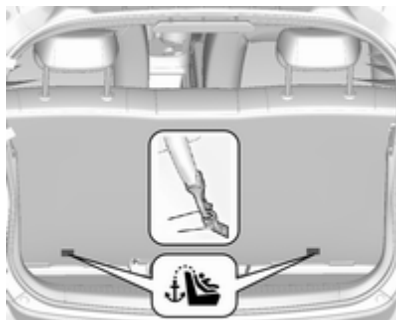

Dodatno uz učvršćenje na ISOFIX, vežite gornji remen na ušice za učvršćenje gornjeg remena.

Provedite, pričvrstite i zategnite gornji remen sukladno uputama sustava zaštite za vaše dijete.

ISOFIX dječji sigurnosni sustavi univerzalne kategorije pozicioniranja u tablici su označeni s IUF.

Ako je potrebno, skinite stražnji naslon za glavu prije postavljanja sigurnosnog sustava za dijete ↪ 31.

Spremište

Spremišta	49
Pretinac za rukavice	49
Držači šalica	49
Spremište u srednjoj konzoli	50
Prtljažnik	50
Prekrivač prtljažnika	52
Poklopac stražnjeg spremišta u podu	53
Trokut upozorenja	53
Komplet za prvu pomoć	54
Informacije o opterećenju	54

Spremišta

⚠ Upozorenje

Ne stavljajte teške ili oštre predmete u spremnike. Tako bi se mogla otvoriti vrata prtljažnika, a putnici ozlijediti predmetima koji se uslijed snažnog kočenja, iznenadne promjene smjera ili prilikom nesreće počnu slobodno pomicati.

Pretinac za rukavice



Povucite ručicu za otvaranje poklopca pretinca za rukavice.

U pretincu za rukavice nalazi se adapter za zaključavanje vijaka kotača.

Pretinac za rukavice treba biti zatvoren za vrijeme vožnje.

Držači šalica



Držači za šalice se nalaze na središnjoj konzoli.

Spremište u srednjoj konzoli



Spremište se koristi za male predmete.

Prtljažnik

Povećanje prtljažnika

Oprez

Prije preklapanja naslona stražnjeg sjedala, otklopite jastuk stražnjeg sjedala.

Ignoriranje može dovesti do oštećenja stražnjeg sjedala.

Napomena

Kako biste dobili dovoljno prostora za rad s jastukom stražnjeg sjedala, povucite prednja sjedala prema naprijed i pomaknite naslon prednjeg sjedala u uspravan položaj.



1. Povucite prema gore prednji dio sjedišta stražnjeg sjedala za oslobađanje.
2. Podignite stražnju stranu jastuka stražnjeg sjedala u uspravan položaj.
3. Skinite naslone za glavu stražnjih sjedala ↻ 31.

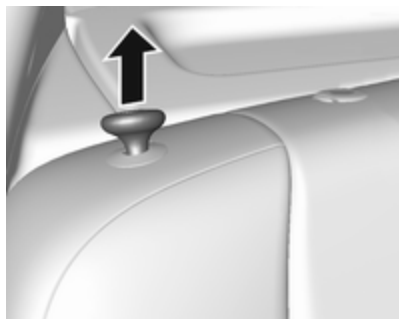

4. Povucite dršku za otpuštanje na vrhu naslona stražnjeg sjedala.



5. Preklopite naslon i umetnite naslone za glavu stražnjih sjedala u džepove.



6. Sigurnosne pojaseve za vanjska sjedala provucite kroz vodilice pojasa.
7. Podesite prednja sjedala u željeni položaj.

Za vraćanje naslona u originalni položaj:

1. Podignite naslon i izvucite sigurnosni pojas iz vodilica pojasa. Gurnite naslon sjedala i uglavite ga.

⚠ Upozorenje

Prije vožnje, prilikom preklapanja provjerite jesu li nasloni sjedala

ispravno zabravljani na mjestu. U suprotnom bi moglo doći do tjelesnih ozljeda ili oštećenja predmeta u vozilu u slučaju snažnog kočenja ili sudara.

Pazite da zasun ne zahvati sigurnosne pojaseve.

2. Ponovno montirajte stražnje naslone za glavu.
3. Postavite stražnju stranu jastuka sjedala u njen originalni položaj.

Napomena

Provjerite da sigurnosni pojasevi nisu uvinuti ili da nisu zapeli ispod jastuka sjedala.

4. Čvrsto gurajte prednju stranu jastuka sjedala prema dolje, dok se ne zabravi.

Stražnji središnji sigurnosni pojas može se zakopčati nakon što podignete naslon sjedala. Ako se to dogodi, dopustite da se sigurnosni pojas posve uvuče i ponovite postupak.

Ako je sigurnosni pojas i dalje zaglavljnjen, preklopite jastuk sjedala i pokušajte ponovno.

Za vraćanje jastuka stražnjeg sjedala, postavite stražnji dio jastuka sjedala u originalni položaj pazeći da trake brave sigurnosnog pojasa nisu uvijene ili uhvaćene ispod jastuka sjedala, zatim gurnite prednji dio jastuka sjedala dolje tako da se zakači.

Oprez

Kada naslon stražnjeg sjedala vraćate u uspravan položaj, stražnji sigurnosni pojas i brave postavite između naslona stražnjeg sjedala i jednog jastuka sjedala. Uvjerite se da stražnji sigurnosni pojas i brave nisu uštipnuti ispod jastuka stražnjeg sjedala.

Provjerite da sigurnosni pojasevi nisu uvrnuti ili zahvaćeni naslonom sjedala i da se nalaze u pravilnom položaju.

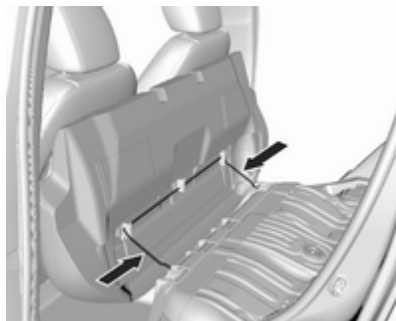

Za uklanjanje sjedišta stražnjeg sjedala pritisnite šarke u smjeru strelice.

Prekrivač prtljažnika

Nemojte stavljati teške predmete na poklopac.

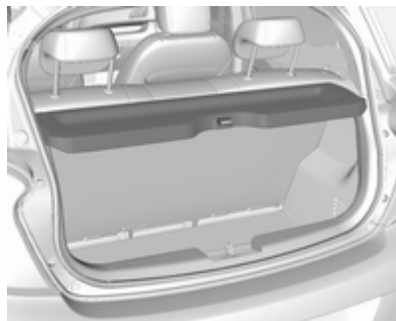

Uklanjanje

Otkočite pričvrсне trake s vrata prtljažnika.

Dignite poklopac na stražnjoj strani i gurnite ga prema gore s prednjom stranom.

Uklonite poklopac.

Spremanje

Ako je prtljažnik posve napunjen, smjestite poklopac prtljažnika na stražnja sjedala ili ga izvadite iz vozila.

Postavljanje

Zakačite prekrivač u bočne vodilice i preklopite ga dolje. Zakačite pričvrzne trake na vrata prtljažnika.

Poklopac stražnjeg spremišta u podu

Poklopac stražnjeg dijela poda



Dignite stražnji podni poklopac kako biste pristupili kompletu za popravak gume, alatu vozila i trokutu upozorenja.

Kod verzija s rezervnim kotačem, rezervni kotač se nalazi ispod stražnjeg podnog poklopca, zajedno s alatom vozila.

Alat ⇨ 152.

Opći savjet

Upozorenje

Iz sigurnosnih razloga odložite sve dijelove u prtljažnik na njihovo mjesto, uvijek vozite sa zatvorenim poklopcem stražnje ploče poda te, ako je moguće, s otklopljenim naslonima stražnjih sjedala.

U protivnom bi se putnici mogli ozlijediti predmetima koji se uslijed snažnog kočenja, iznenadne promjene smjera ili prilikom nesreće počnu slobodno pomicati.

Trokut upozorenja

Vozila s rezervnim kotačem

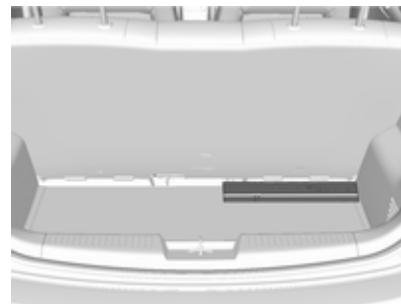

Spremite trokut upozorenja u prtljažnik.

Vozila s kitom za popravak gume



Spremite trokut upozorenja u kutiju alata vozila, ispod podnog poklopca u prtljažniku.

Komplet za prvu pomoć



Spremite komplet za prvu pomoć u ležište u prtljažniku.

Informacije o opterećenju

- Teške predmete u prtljažniku treba postaviti iza naslona sjedala. Uvjerite se da su nasloni sjedala dobro učvršćeni. Ako se predmeti mogu slagati, teže predmete treba staviti na dno.
- Predmete u prtljažniku učvrstite kako biste spriječili klizanje.
- Kada u prtljažniku prevozite predmete, nasloni stražnjih sjedala ne smiju biti nagnuti naprijed.
- Ne dozvolite da teret viri iznad gornjeg ruba naslona sjedala.
- Ne stavljajte nikakve predmete na prekrivač prtljažnika ili ploču s instrumentima, i ne pokrivajte senzor na vrhu ploče s instrumentima.
- Teret ne smije ometati rad papučica, parkirne kočnice i poluge mjenjača ili blokirati slobodu pokreta vozača. U unutrašnjost ne stavljajte nikakve predmete koji nisu učvršćeni.

- Ne vozite s otvorenim prtljažnikom.

Upozorenje

Uvijek se uvjerite da je teret u vozilu dobro učvršćen. U suprotnom predmeti mogu biti bačeni unutar vozila i prouzročiti osobne ozljede ili oštećenje tereta ili automobila.

- Nosivost je razlika između najveće dopuštene mase (vidi identifikacijsku pločicu ↗ 178) i EC mase praznog vozila.
Kako biste izračunali nosivost, unesite podatke vozila u tablicu masa na početku ovog priručnika.
EC masa praznog vozila uključuje masu za vozača (68 kg), prtljagu (7 kg) i sve tekućine (spremnik za gorivo napunjen 90 %).

Opcijska i dodatna oprema povećavaju masu praznog vozila.

- Vožnja s krovnim opterećenjem povećava osjetljivost vozila na bočni vjetar i ima loš utjecaj na upravljivost vozila zbog povišenog težišta vozila. Jednoliko rasporedite teret i pravilno ga učvrstite trakama. Tlak u gumama i brzinu vozila prilagodite uvjetima opterećenja. Često provjerite i zategnite trake.

Instrumenti i kontrole

Kontrole	57
Podešavanje kola upravljača	57
Kontrole na kolu upravljača	57
Grijano kolo upravljača	57
Sirena	58
Brisač/sustav pranja vjetrobrana	58
Brisač/sustav pranja stražnjeg prozora	59
Temperatura okoline	59
Sat	59
Priključci za napajanje	61
Upaljač za cigarete	61
Pepeljare	61
Kontrolna svjetla, mjeraci i indikatori	61
Sklop instrumenata	61
Brzinomjer	61
Brojač kilometara	62
Brojač dnevno prijeđenih kilometara	62
Mjerač broja okretaja	62
Mjerač goriva	62
Prekidač za odabir goriva	63

Mjerač temperature rashladnog sredstva motora	64
Servisni zaslon	64
Kontrolna svjetla	65
Pokazivač smjera	67
Podsjetnik za sigurnosni pojas ..	68
Zračni jastuci i zatezači pojaseva	68
Deaktiviranje zračnog jastuka ..	69
Sustav punjenja	69
Kontrolno svjetlo kvara	69
Ubrzo servisiraj vozilo	69
Sustav kočnica i spojke	69
Korištenje papučice	70
Sustav protiv blokiranja kotača (ABS)	70
Mijenjanje brzina	70
Servo upravljač	70
Upozorenje napuštanja trake ...	70
Ultrazvučna pomoć pri parkiranju	70
Isključena elektronička kontrola stabilnosti	71
Elektronička kontrola stabilnosti i sustav kontrole proklizavanja	71
Isključen sustav kontrole proklizavanja	71
Temperatura rashladnog sredstva motora	71

Sustav kontrole tlaka u gumama	71
Tlak motornog ulja	72
Niska razina goriva	72
Blokada motora	72
Smanjena snaga motora	72
Vanjsko svjetlo	72
Dugo svjetlo	72
Svjetlo za maglu	73
Stražnje svjetlo za maglu	73
Tempomat	73
Ograničivač brzine	73
Otvoren poklopac motora	73
Otvorena vrata	73
Informacijski zasloni	73
Informacijski centar vozača	73
Info zaslon	78
Poruke vozila	80
Zvukovi upozorenja	81
Napon baterije	82
Personalizacija vozila	82
OnStar	85

Kontrole

Podešavanje kola upravljača

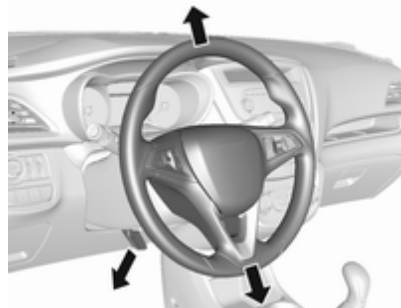

Otključajte polugu, podesite kolo upravljača, zatim učvrstite polugu i uvjerite se da je u potpunosti zaključana.

Ne podešavajte kolo upravljača ako vozilo ne miruje i ako je kolo upravljača zaključano.

Kontrole na kolu upravljača





Informacijskim centrom vozača, nekim sustavima za pomoć vozaču, Infotainment sustavom i spojenim mobilnim telefonom možete upravljati putem kontrola na kolu upravljača.

Sustavi za pomoć vozaču ⇨ 121.

Dodatne informacije dostupne su u priručniku infotainment sustava.

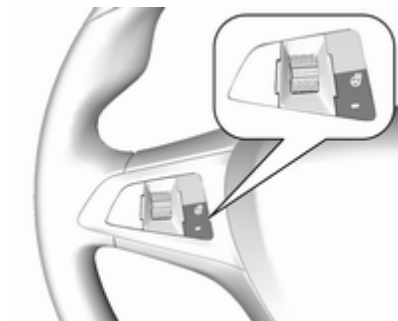
Grijano kolo upravljača



Aktivirajte grijanje pritiskom na . Aktiviranje je označeno LED-om u prekidaču.



Područja hvatanja kola upravljača griju se brže i na višu temperaturu nego ostala područja.

Grijanje je moguće koristiti kad motor radi i tijekom automatskog zaustavljanja.

Sustav stop-start ⇨ 108.

Sirena





Pritisnite .

Brisač/sustav pranja vjetrobrana

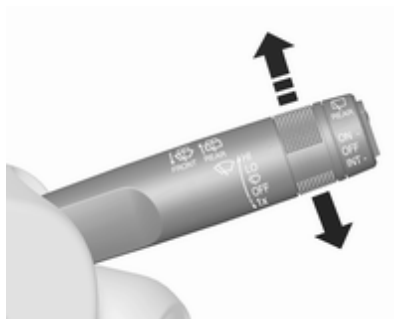
Brisači vjetrobrana



- HI** : brzo
- LO** : sporo
-  : brisanje u intervalima
- OFF** : isključeno

Ako su brisači vjetrobrana isključeni, za jedan ciklus brisanja pritisnite ručicu prema dolje, u položaj .

Ne koristite ako je vjetrobran zaleđen. Isključite u praonicama automobila.

Pranje vjetrobrana

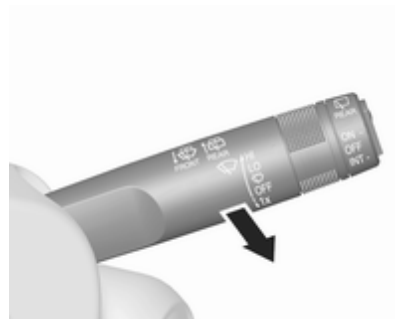

Povucite polugu. Tekućina za pranje se raspršuje na vjetrobran i brisači naprave nekoliko ciklusa brisanja.

Tekućina za pranje ⇨ 138

Brisač/sustav pranja stražnjeg prozora



Pritisnite pregibni prekidač za aktiviranje brisača stražnjeg prozora:

- gornji položaj : kontinuirani rad
- donji položaj : isprekidani rad
- srednji položaj : isključeno

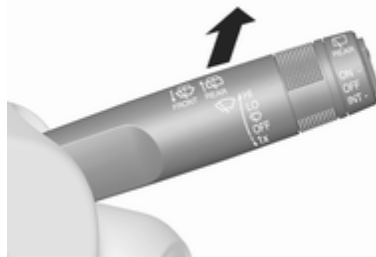

Gurnite polugu. Tekućina za pranje se raspršuje na stražnji prozor i brisač napravi nekoliko ciklusa brisanja.

Ne koristite ako je stražnji prozor zaleđen.

Isključite u praonicama automobila.

Brisač stražnjeg prozora se uključuje automatski kad je uključen brisač vjetrobrana i kad je odabran stupanj prijenosa za vožnju unatrag.

Aktiviranje ili deaktiviranje ove funkcije može se promijeniti u izborniku **Postavke** na info zaslonu.

Teućina za pranje ↗ 138

Personalizacija vozila ↗ 82.

Temperatura okoline

Pad temperature prikazuje se trenutno a povećanje temperature prikazuje se s kašnjenjem.



⚠ Upozorenje

Površina ceste već može biti zaleđena iako je prikazano nekoliko stupnjeva iznad 0 °C.

Sat

Datum i vrijeme prikazani su na info zaslonu.

Info zaslon ↗ 78

Grafički info zaslon

Pritisnite **MENU** za otvaranje odgovarajućeg audio izbornika.



Odaberite **Vrijeme i datum**.

Postavite vrijeme

Odaberite **Postavi vrijeme** za ulazak u odgovarajući podizbornik.

Odaberite **Aut.post** na dnu zaslona. Aktivirajte **Uključen - RDS** ili **Isključeno (Ručno)**.

Ako ste odabrali **Isključeno (Ručno)**, namjestite sate i minute.

Više puta birajte **12-24 h** na dnu zaslona za odabir načina prikaza vremena.

Ako odaberete 12-satni način prikaza, prikazat će se treći stupac za odabir AM i PM (prije podne i poslije podne). Odaberite željenu opciju.

Postavite datum

Odaberite **Postavi datum** za ulazak u odgovarajući podizbornik.

Odaberite **Aut.post** na dnu zaslona. Aktivirajte **Uključen - RDS** ili **Isključeno (Ručno)**.

Ako odaberete **Isključeno (Ručno)**, namjestite postavke datuma.

7" Info zaslon u boji

Pritisnite  i zatim odaberite **Postavke**.

Odaberite **Vrijeme i datum** za prikaz odgovarajućeg podizbornika.



Postavi format vremena

Za odabir željenog formata vremena, dodirnite gumb na zaslonu **12 h** ili **24 h**.

Postavi format datuma

Za biranje željenog formata datuma, odaberite **Postavi format datuma** i izaberite između dostupnih opcija u podizborniku.

Automatsko postavljanje

Za biranje hoće li vrijeme i datum biti postavljeni automatski ili ručno, odaberite **Automatsko postavljanje**.

Za automatsko postavljanje vremena i datuma, odaberite **Uklj. – RDS**.

Za ručno postavljanje vremena i datuma, odaberite **Isklj. – Priručnik**.

Ako ste **Automatsko postavljanje** postavili na **Isklj. – Priručnik**, stavke podizbornika **Postavi vrijeme** i **Postavi datum** postaju dostupne.

Postavite vrijeme i datum

Za namještanje postavki vremena i datuma, odaberite **Postavi vrijeme** ili **Postavi datum**.

Dodirnite + i - za namještanje postavki.

Priključci za napajanje



Priključak za napajanje od 12 V se nalazi na središnjoj konzoli.

Ne prekoračujte maksimalnu snagu potrošnje od 120 W.

Kad je kontakt isključen, priključak za napajanje je deaktiviran. Osim toga, priključak za napajanje se deaktivira u slučaju niskog napona akumulatora vozila.

Električna oprema koja se spaja, mora zadovoljavati zahtjeve elektromagnetske kompatibilnosti navedene u DIN VDE 40 839.

Ne spajajte uređaje koji daju električnu energiju, napr. električne punjače ili baterije.

Ne oštećujte priključke uporabom neodgovarajućih utikača.

Sustav stop-start ↻ 108.

Upaljač za cigarete

Upaljač za cigarete može se nalazi u središnjoj konzoli.

Pritisnite upaljač za cigarete. Isključuje se automatski kad se umetak užari. Izvucite upaljač.

Pepeljare

Oprez

Smiju se upotrebljavati samo za pepeo a ne za zapaljive otpatke.

Prijenosna pepeljara se može nalaziti u držačima za šalice.

Kontrolna svjetla, mjeraci i indikatori

Sklop instrumenata

Kazaljke na instrumentima se kratko zakrenu u krajnji položaj kad se uključi kontakt.

Brzinomjer

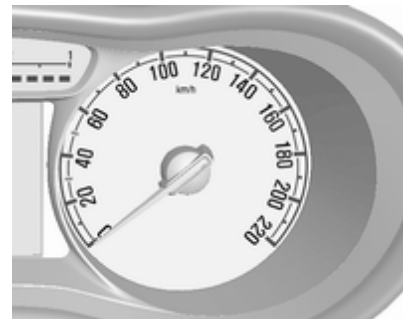

Prikazuje brzinu vozila.

Brojač kilometara



U donjoj liniji prikazuje se prijeđena udaljenost u km.

Brojač dnevno prijeđenih kilometara

Prikazuje se zabilježena udaljenost od zadnjeg resetiranja.

Brojač dnevno prijeđenih kilometara broji do 9999,9 km, a nakon toga ponovno kreće od 0.

Za ponovno postavljanje, pritisnite **SET/CLR** na ručici pokazivača smjera na nekoliko sekundi ⇨ 73.

Mjerač broja okretaja



Prikazuje brzinu vrtnje motora.

U svakom stupnju prijenosa vozite sa što je moguće nižim brojem okretaja.

Oprez

Ako je kazaljka u crvenom području upozorenja, prekoračena je maksimalna dozvoljena brzina vrtnje motora. Opasno za motor.

Mjerač goriva

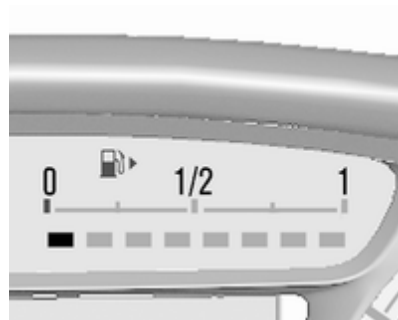

Broj LED dioda prikazuje razinu u spremniku goriva.

Strelica pokazuje stranu vozila na kojoj se nalaze vratašca za punjenje goriva.

Tijekom rada na ukapljeni plin, prikazuje se razina plina u spremniku.



Kontrolno svjetlo  svijetli ako je razina u spremniku niska. Ako treperi odmah nadolijte gorivo.

Tijekom rada na tekući plin, sustav se automatski prebacuje na način rada na benzin kad se spremnici isprazne ⇨ 63.

Ne dozvolite da se spremnik za gorivo isprazni.

Zbog goriva preostalog u spremniku, količina koja se može nadoliti je manja od specificiranog kapaciteta spremnika.

Prekidač za odabir goriva



Pritisnite **LPG**, za prebacivanje između pogona na benzin i ukapljeni plin. LED dioda tipke prikazuje trenutni način rada.

LED isključen : rad s benzinom
 LED treperi : provjera uvjeta za prijelaz goriva na rad s tekućim plinom. Svijetli ako su uvjeti ispunjeni.

LED svijetli : rad s tekućim plinom
 LED svjetlo zatreperi pet puta i potom se gasi : spremnik za tekući plin je prazan ili u sustavu za tekući plin postoji kvar. Na informacijskom centru vozača prikazuje se poruka.

Čim se spremnik tekućeg plina isprazni, automatski se uključuje rad na benzin i ostaje uključen sve dok se ne isključi kontakt.

Gorivo za rad s tekućim plinom ⇨ 127.

Mjerač temperature rashladnog sredstva motora



Broj svjetlećih dioda (LED) prikazuje temperaturu rashladnog sredstva.

do 2 svjetleće diode (LED) : radna temperatura motora još nije postignuta

3 do 6 svjetlećih dioda (LED) : normalna radna temperatura

više od 6 svjetlećih dioda (LED) : temperatura je previsoka

Oprez

Ako je temperatura rashladnog sredstva motora previsoka, zaustavite vozilo, isključite motor. Opasno za motor. Provjerite razinu rashladnog sredstva.

Servisni zaslon

Sustav vijeka trajanja motornog ulja vam pokazuje kada je potrebno zamijeniti motorno ulje i filter. Na osnovi uvjeta vožnje, interval pri kojem će biti naznačena zamjena motornog ulja i filtera, može značajno varirati.



Preostali vijek trajanja motornog ulja prikazuje se u postotcima na informacijskom centru vozača.

Za prikaz preostalog trajanja vijeka uporabe motornog ulja, koristite tipke na ručici pokazivača smjera:



Pritisnite **MENU** za odabir **Vehicle Information Menu (Informacijski izbornik vozila)**.

Zakrenite kotačić podešavanja za odabir **Remaining Oil Life (Preostali vijek trajanja ulja)**.

Resetiranje

Za resetiranje, pritisnite **SET/CLR** na ručici pokazivača smjera na nekoliko sekundi. Izbornik preostalog vijeka trajanja motornog ulja mora biti aktivan. Uključite paljenje, ali ne i motor.

Sustav se mora resetirati pri svakoj izmjeni motornog ulja kako bi se omogućilo pravilno funkcioniranje. Zatražite pomoć servisa.

Sljedeći servis

Kada je sustav izračunao da je vijek motornog ulja pri kraju, na informacijskom centru vozača prikazuje se poruka upozorenja. Obratite se radionici unutar jednog tjedna ili 500 km (što se prije dogodi) radi zamjene motornog ulja i filtera. Informacijski centar vozača ⇨ 73. Servisne informacije ⇨ 174.

Kontrolna svjetla

Opisana kontrolna svjetla ne postoje u svim vozilima. Opis se odnosi na sve verzije instrumenata.

Ovisno o opremi, položaj kontrolnih lampica može varirati. Kada se kontakt uključi, većina kontrolnih svjetala će kratko svijetliti kao test funkcionalnosti.

Boje kontrolnog svjetla znače:

- crvena : opasnost, važni podsjetnik
- žuta : upozorenje, informacija, greška
- zeleni : potvrda aktiviranja
- plava : potvrda aktiviranja
- bijela : potvrda aktiviranja

Kontrolna svjetla na sklopu instrumenata



Kontrolna svjetla na nadglavnoj konzoli



Pregled

- ↔ Pokazivač smjera ⇨ 67
- 🚗 Podsjetnik za sigurnosni pojas ⇨ 68
- 👤 Zračni jastuci i zatezači pojaseva ⇨ 68
- 👤 Deaktiviranje zračnog jastuka ⇨ 69
- 📁 Sustav punjenja ⇨ 69
- 🔧 Kontrolno svjetlo kvara ⇨ 69

- 🚗 Ubrzo servisiraj vozilo ⇨ 69
- ⓐ Sustav kočnica i spojke ⇨ 69
- 👉 Pritisnite papučicu ⇨ 70
- ⓐ Sustav protiv blokiranja kotača (ABS) ⇨ 70
- 🏠 Viši stupanj prijenosa ⇨ 70
- ⓐ! Servo upravljač ⇨ 70
- 🚗 Upozorenje za napuštanje voznog traka ⇨ 70
- 📣 Ultrazvučna pomoć pri parkiranju ⇨ 70
- 🚗 Isključena elektronička kontrola stabilnosti ⇨ 71
- 🚗 Elektronička kontrola stabilnosti i sustav kontrole proklizavanja ⇨ 71
- 🚗 Sustav kontrole proklizavanja isključen ⇨ 71
- 🚗 Temperatura rashladnog sredstva motora ⇨ 71
- ⓐ! Sustav kontrole tlaka u gumama ⇨ 71
- 🚗 Tlak motornog ulja ⇨ 72

- 🚗 Niska razina goriva ⇨ 72
- 🔒 Blokada motora ⇨ 72
- 🚗 Smanjena snaga motora ⇨ 72
- 🚗 Vanjsko svjetlo ⇨ 72
- 🚗 Dugo svjetlo ⇨ 72
- 🚗 Svjetlo za maglu ⇨ 73
- 🚗 Stražnje svjetlo za maglu ⇨ 73
- 🚗 Tempomat ⇨ 73
- 🚗 Ograničivač brzine ⇨ 73
- 🚗 Otvoren poklopac motornog prostora ⇨ 73
- 🚗 Otvorena vrata ⇨ 73

Pokazivač smjera

↔ svijetli ili treperi zeleno.

Kratko svijetli

Uključena su pozicijska svjetla.

Treperi

Aktiviran je pokazivač smjera ili svi pokazivači smjera.

Brzo treperenje: greška pokazivača smjera ili povezanog osigurača.

Zamjena sijalice ↪ 141, Osigurači ↪ 147.

Pokazivači smjera ↪ 91.

Podsjetnik za sigurnosni pojas

Podsjetnik za sigurnosni pojas na prednjim sjedalima

🚗 za vozačevo sjedalo svijetli ili treperi crveno na brzinomjeru.



🚗² za suvozačevo sjedalo svijetli ili treperi crveno na nadglavnoj konzoli kada je sjedalo zauzeto.

Svijetli

Nakon uključanja kontakta (paljenja), dok ne pričvrstite sigurnosni pojas.

Treperi

Nakon pokretanja motora, do maksimalno 100 sekundi, dok pričvrstite sigurnosni pojas.

Vežanje sigurnosnog pojasa ↪ 36.

Status sigurnosnog pojasa na stražnjim sjedalima

🚗 na informacijskom centru vozača treperi ili svijetli.

Svijetli

Nakon pokretanja motora, tijekom minimalno 35 sekundi, dok ne pričvrstite sigurnosni pojas.

Treperi

Nakon kretanja, ako sigurnosni pojas nije pričvršćen.

Vežanje sigurnosnog pojasa ↪ 36.

Zračni jastuci i zatezači pojaseva

🚗 svijetli crveno.

Pri uključivanju kontakta, kontrolno svjetlo će zasvijetliti na otprilike četiri sekunde. Ukoliko ne zasvijetli ili se ne ugasi nakon četiri sekunde, ili svijetli za vrijeme vožnje, postoji greška u sustavu zračnih jastuka. Zatražite pomoć servisa. Zračni jastuci i zatezači pojasa se možda neće aktivirati u slučaju nesreće.

Aktiviranje zatezača pojaseva ili zračnih jastuka označava se stalnim svijetljenjem .

Upozorenje

Za uklanjanje uzroka greške odmah kontaktirajte radionicu.

Zatezači pojaseva, zračni jastuci
⇨ 35, ⇨ 37.

Deaktiviranje zračnog jastuka

 svijetli žuto.

Zračni jastuk suvozača je aktiviran.

 svijetli žuto.

Otkriven je prednji zračni jastuk suvozača ⇨ 42.

Opasnost

Opasnost od ozljeda opasnih po život za dijete koje se nalazi u sustavu zaštite za dijete s aktiviranim zračnim jastukom suvozača.

Opasnost od ozljeda opasnih po život za odraslu osobu s deaktiviranim zračnim jastukom suvozača.

Sustav punjenja

 svijetli crveno.

Zasvijetli kada se uključi kontakt i gasi se kratko nakon pokretanja motora.

Svijetli za vrijeme rada motora

Zaustavite vozilo, isključite motor. Akumulator vozila se ne puni. Hlađenje motora može biti prekinuto. Servo uređaj kočnice može prestati raditi. Zatražite pomoć servisa.

Kontrolno svjetlo kvara

 svijetli ili treperi žuto.

Zasvijetli kada se uključi kontakt i gasi se kratko nakon pokretanja motora.

Svijetli za vrijeme rada motora

Greška u sustavu kontrole emisije ispušnog sustava. Može doći do prekoračenja dozvoljene emisije štetnih sastojaka u ispušnim plinovima. Odmah zatražite pomoć radionice.

Treperi za vrijeme rada motora

Greška koja može dovesti do oštećenja katalizatora. Vozite s laganim gasom dok treperenje ne prestane. Odmah zatražite pomoć radionice.

Ubrzo servisiraj vozilo

 svijetli žuto.

Osim toga, prikazuje se kod upozorenja na zaslonu informacijskog centra vozača.

Vozilo je potrebno servisirati.

Zatražite pomoć servisa.

Poruke vozila ⇨ 80.

Sustav kočnica i spojke

 svijetli crveno.

Razina ulja za kočnicu i spojku je preniska, kada ručna parkirna kočnica nije pritegnuta ↗ 138.

Upozorenje

Zaustavite vozilo. Ne nastavljajte putovanje. Kontaktirajte radionicu.

Svijetli kada je pritegnuta ručna parkirna kočnica i paljenje je uključeno ↗ 117.

Korištenje papučice

 svijetli ili treperi žuto.

Svijetli

Papučica spojke mora se pritisnuti kako bi se motor pokrenuo u načinu rada Autostop. Sustav stop-start ↗ 108.

Treperi

Papučicu morate pritisnuti za glavno pokretanje motora ↗ 16, ↗ 107.

Sustav protiv blokiranja kotača (ABS)

 svijetli žuto.

Svijetli nekoliko sekundi nakon što je uključen kontakt. Sustav je spreman za rad kada se kontrolna lampica ugasi.

Ne ugasi li se kontrolno svjetlo nakon nekoliko sekundi ili ako svijetli za vrijeme vožnje, došlo je do greške u ABS-u. Kočni sustav će i dalje funkcionirati ali bez ABS regulacije.

Sustav protiv blokiranja kotača ↗ 116.

Mijenjanje brzina

Ako je ukapčanje višeg stupnja prijenosa preporučljivo zbog uštede goriva, pokazuje se  s brojem preporučenog stupnja prijenosa.

Servo upravljač

 svijetli žuto.

Pali se s isključenim radom servoupravljača

Kvar u sustavu servoupravljača. Kontaktirajte radionicu.

Istovremeno uključivanje i

Sustav servoupravljača morate kalibrirati, kalibriranje sustava ↗ 119.

Upozorenje napuštanja trake

 svijetli zeleno ili treperi žuto.

Svijetli zeleno

Sustav je uključen i spreman za rad.

Treperi žuto

Sustav prepoznaje nenamjernu promjenu trake.

Upozorenje napuštanja trake ↗ 125.

Ultrazvučna pomoć pri parkiranju

 svijetli žuto.

Greška u sustavu

ili

Greška zbog prljavih senzora ili su prekriveni ledom ili snijegom ili

Interferencija zbog vanjskih izvora ultrazvuka. Jednom kad se izvor interferencije ukloni sustav će normalno funkcionirati.

Za otklanjanje uzroka greške u sustavu kontaktirajte radionicu.

Ultrazvučna pomoć pri parkiranju
↪ 124.

Isključena elektronička kontrola stabilnosti

☞ svijetli žuto.

Sustav je deaktiviran.

Elektronička kontrola stabilnosti i sustav kontrole proklizavanja

☞ svijetli ili treperi žuto.

Treperi

Sustav je aktivno uključen. Snaga motora može biti smanjena i vozilo može automatski malo kočiti.

Svijetli

Postoji greška u sustavu. Kod upozorenja pojavljuje se na vozačevom informacijskom centru. Vožnja se može nastaviti. Sustav nije djelatan. Vozna stabilnost se ipak može pogoršati ovisno o uvjetima na površini ceste.

Za uklanjanje uzroka greške kontaktirajte radionicu.

Sustav za elektroničku regulaciju stabilnosti ↪ 119, regulaciju vučne snage ↪ 118.

Isključen sustav kontrole proklizavanja

☞ svijetli žuto.

Sustav je deaktiviran.

Temperatura rashladnog sredstva motora

☞ svijetli crveno.

Svijetli za vrijeme rada motora

Zaustavite vozilo, isključite motor.

Oprez

Temperatura rashladnog sredstva je previsoka.

Provjerite razinu rashladnog sredstva
↪ 137.

Ako ima dovoljno rashladnog sredstva, kontaktirajte radionicu.

Sustav kontrole tlaka u gumama

☞ svijetli ili treperi žuto.

Svijetli

Gubitak tlaka u gumi. Odmah zaustavite vozilo i provjerite tlak u gumi.

Treperi

Greška u sustavu ili je ugrađena guma bez senzora tlaka (npr. rezervni kotač). Nakon 60 - 90 sekundi kontrolno svjetlo stalno svijetli. Kontaktirajte radionicu.

Sustav kontrole tlaka u gumama ⇨ 155.

Tlak motornog ulja

 svijetli crveno.

Zasvijetli kada se uključi kontakt i gasi se kratko nakon pokretanja motora.

Svijetli za vrijeme rada motora

Oprez

Podmazivanje motora može biti prekinuto. Ovo može rezultirati oštećenjem motora i/ili blokiranjem pogonskih kotača.

1. Pritisnite spojku.
2. Stavite polugu mjenjača u neutralan položaj.

3. Što je brže moguće isključite vozilo iz prometa, bez ometanja drugih vozila.
4. Isključite kontakt.

Upozorenje

Kad je motor isključen potrebna je znatno veća sila za kočenje i upravljanje.

Dok je uključena funkcija Autostop, pojačivač kočenja i dalje je djelatan.

Ne vadite ključ dok vozilo ne miruje, u suprotnom se kolo upravljača može neočekivano zaključati.

Provjerite razinu ulja prije traženja pomoći u radionici ⇨ 136.

Niska razina goriva

 svijetli ili treperi žuto.

Svijetli

Razina u spremniku goriva je preniska.

Treperi

Gorivo je pri kraju. Odmah nadolijte. Ne dozvolite da se spremnik za gorivo isprazni.

Punjenje goriva ⇨ 129.

Katalizator ⇨ 112.

Blokada motora

 treperi žuto.

Greška u sustavu blokade motora. Motor se ne može pokrenuti.

Smanjena snaga motora

 svijetli žuto.

Snaga motora je ograničena. Kontaktirajte radionicu.

Vanjsko svjetlo

 svijetli zeleno.

Uključena su vanjska svjetla ⇨ 89.

Dugo svjetlo

 svijetli plavo.

Svijetli kad je uključeno dugo svjetlo ili tijekom upozorenja prednjim svjetlima ↷ 90.

Svjetlo za maglu

☾ svijetli zeleno.

Uključena su prednja svjetla za maglu ↷ 91.

Stražnje svjetlo za maglu

☾ svijetli žuto.

Uključeno je stražnje svjetlo za maglu ↷ 92.

Tempomat

☾ svijetli bijelo ili zeleno.

Svijetli bijelo

Sustav je uključen.

Svijetli zeleno

Tempomat je uključen.

Tempomat ↷ 121.

Ograničivač brzine

Ako je ograničivač brzine aktivan, na informacijskom centru vozača pali se ☾. Postavljena se brzina prikazuje pored simbola ☾.

Ograničivač brzine ↷ 122.

Otvoren poklopac motora

☾ svijetli žuto.

Svijetli kad je poklopac motora otvoren.

Sustav stop-start ↷ 108.

Otvorena vrata

☾ svijetli.

Otvorena su vrata ili vrata prtljažnika.

Informacijski zasloni

Informacijski centar vozača

Informacijski centar vozača je u sklopu instrumenata.

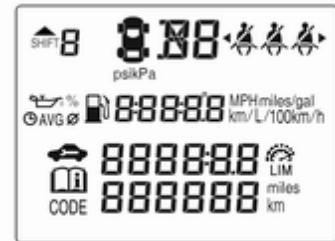

Neke od prikazanih funkcija su različite, ovisno o tome vozite li vozilo ili je ono parkirano. Neke su funkcije dostupne samo dok vozite vozilo.

Glavni izbornici su sljedeći:

- informacije o putovanju/gorivu, pogledajte opis u nastavku
- informacije o vozilu, pogledajte opis u nastavku

Kada je to prikladno, prikazuju se sljedeći indikatori:

- kodovi upozorenja ⇨ 80
- indikacija stupnja prijenosa ⇨ 70
- upozorenje za tlak u gumama ⇨ 155
- indikacija podsjetnika za sigurnosni pojas ⇨ 68
- servisne informacije ⇨ 69

Odabir izbornika i funkcija

Izbornici i funkcije se mogu odabrati prekidačima na poluzi pokazivača smjera.



Pritisnite **MENU** za prebacivanje između glavnih izbornika ili za povratak iz podizbornika u sljedeću višu razinu izbornika.



Okrenite kotačić za podešavanje za odabir podizbornika glavnog izbornika ili postavljanje numeričke vrijednosti.



Pritisnite **SET/CLR** za odabir funkcije ili potvrdu poruke.

Poruke vozila i servisne poruke po potrebi se prikazuju u iskočnim prozorima na informacijskom centru vozača. Potvrdite poruke pritiskom na **SET/CLR**. Poruke vozila ⇨ 80.

Informacije o putu/gorivu

Moguće stranice su sljedeće:

Brojač dnevno prijeđenih kilometara

Brojač dnevno prijeđenih kilometara prikazuje trenutачnu udaljenost nakon određenog resetiranja.

Brojač dnevno prijeđenih kilometara broji do 9999 km, a nakon toga ponovno kreće od 0.

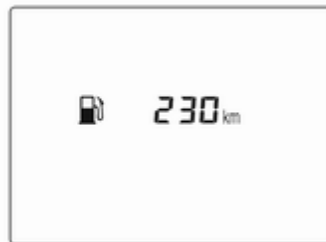

Za resetiranje, pritisnite **SET/CLR** nekoliko sekundi.

Doseg s preostalom količinom goriva u spremniku

Doseg se računa obzirom na razinu goriva u spremniku i trenutачnu potrošnju. Na zaslonu su prikazane prosječne vrijednosti.

Nakon punjenja spremnika, vozilo automatski osvježava doseg putovanja nakon kratkog vremena.

Kada je razina goriva u spremniku niska, prikazuje se poruka na zaslonu i uključuje se kontrolno svjetlo  na mjerачu goriva.

Ako spremnik morate odmah napuniti, prikazuje se kod upozorenja i ostaje na zaslonu. Osim toga, kontrolno svjetlo  treperi na mjerачu goriva  72.

Doseg s preostalom količinom goriva u spremniku, verzije na LPG

Prikaz približnog ukupnog doseg s preostalom količinom goriva u spremniku za svaki od oba spremnika goriva (LPG i benzin).

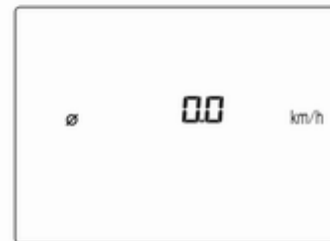
Prosječna brzina vozila

Prikaz prosječne brzine. Resetiranje mjerenja se može izvršiti u bilo kojem trenutku.

Za resetiranje, nekoliko sekundi držite pritisnuto **SET/CLR**, dok gledate ovu stranicu.

Trenutna potrošnja goriva

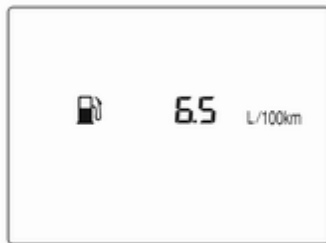

Prikaz trenutne potrošnje.

Na vozilima s motorom na LPG: Trenutačna potrošnja prikazuje se za trenutačno odabran način rada, na LPG ili na benzin.

Prosječna potrošnja goriva



Prikaz prosječne potrošnje. Mjerenje se može resetirati u bilo koje vrijeme, kada mjerac počne na zadanoj vrijednosti.

Za resetiranje, nekoliko sekundi držite pritisnuto **SET/CLR**, dok gledate ovu stranicu.

Na vozilima s motorom na LPG: Prosječna potrošnja prikazuje se za trenutačno odabran način rada, na LPG ili na benzin.

Timer



Pokazuje vrijeme vožnje od zadnjeg resetiranja.

Ako želite zaustaviti ili pokrenuti vremenski brojač, pritisnite **SET/CLR**.

Za resetiranje, pritisnite i držite **SET/CLR** nekoliko sekundi.

Informacije o vozilu

Moguće stranice su sljedeće:

- mjerna jedinica
- indikacija preostalog vijeka trajanja motornog ulja
- tlak u gumi
- nosivost gume

Jedinice

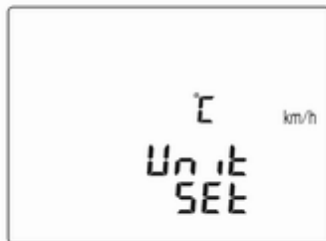

Dok je stranica prikazana, pritisnite tipku **SET/CLR**. Okretanjem kotačića za podešavanje, odaberite metričke (jedinice 1) ili imperijalne (jedinice 2). Pritisnite **SET/CLR** za postavljanje mjerne jedinice.

Preostali vijek ulja



Prikazuje procijenjeni vijek trajanja ulja. Brojka u postotku označava trenutni preostali vijek trajanja motornog ulja i pokazuje kada je potrebno zamijeniti motorno ulje i filter ↻ 64.

Tlak u gumama



Tlak u gumama svih kotača prikazuje se na ovoj stranici tijekom vožnje ↻ 155.

Proučavanje-učitavanje vrijednosti gume

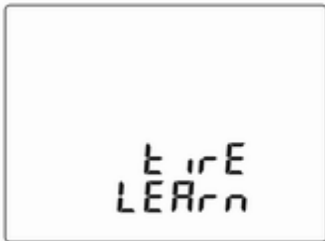

Ovaj prikaz omogućuje sensorima sustava nadzora tlaka u gumama uparivanje nove gume i kotača ↷ 155.

Nosivost gume



Možete odabrati kategoriju tlaka u gumama prema stvarnom tlaku napuhavanja guma ↷ 155.

Temperatura okoline

Prikaz trenutčne vanjske temperature.

Jezik

Odaberite željeni jezik zemlje kao jezik prikazivanja.

Vrijeme

Prikaz trenutnog vremena.

Info zaslon

Info zaslon se nalazi na ploči s instrumentima pored sklopa instrumenata.

Ovisno o konfiguraciji vozila, vozilo ima

- **Grafički info zaslon**
ili
- **Info-zaslon u boji od 7"** s funkcionalnošću zaslona osjetljivog na dodir

Vozilo ima **Info-zaslon u boji od 7"** s funkcionalnošću zaslona osjetljivog na dodir.

Info zaslone mogu pokazivati:

- vrijeme ↷ 59
- temperaturu okoline ↷ 59
- datum ↷ 59
- Infotainment sustav, pogledajte opis u priručniku Infotainment sustava
- pokazivanje uputa pomoći pri parkiranju ↷ 124

- poruke sustava
- postavke za personalizaciju vozila ↷ 82

Grafički info zaslon



Pritisnite  za prebacivanje na prikaz.

Pritisnite **MENU** za biranje stranice glavnog izbornika.

Zakrenite **MENU** za odabir stranice izbornika.

Pritisnite **MENU** za potvrdu odabira.

Pritisnite **BACK** za izlazak iz izbornika bez promjene postavke.

Info zaslon u boji od 7"

Odabir izbornika i postavki

Izbornicima i postavkama se pristupa putem zaslona.





Pritisnite  za prebacivanje na prikaz.

Pritisnite  za prikaz početne stranice.

Dodirnite prstom ikonu za prikaz potrebnog izbornika.

Dodirnite odgovarajuću ikonu za potvrdu odabira.

Dodirnite  za povratak na sljedeću višu razinu izbornika.

Pritisnite  za povratak na početnu stranicu.

Za više informacija, pogledajte priručnik za Infotainment sustav.

Personalizacija vozila ↷ 82.

Pomoćni način rada

Neke funkcije informacijskog centra vozača i info zaslona za neke vozače mogu biti ograničene.

Uključivanje ili isključivanje pomoćnog načina rada može se postaviti u izborniku **Postavke** izbornika za personalizaciju vozila.

Personalizacija vozila ↷ 82.

Više informacija potražite u priručniku za Infotainment.

Poruke vozila

Poruke se uglavnom prikazuju na zaslonu informacijskog centra vozača, u nekim slučajevima zajedno s upozorenjem i zvučnim signalom.



Pritisnite **SET/CLR**, **MENU** ili zakrenite kotačić podešavanja kako biste potvrdili poruku.

Poruke vozila na informacijskom centru vozača



Poruke vozila su prikazane kao kodni brojevi.

Br. Poruka vozila

- 3 Niska razina rashladnog sredstva motora
- 4 Isključen klima uređaj
- 11 Kočnice su istrošene
- 12 Vozilo je preopterećeno
- 13 Kompresor je pregrijan

Br. Poruka vozila

- 15 Kvar središnjeg visoko ugrađenog stop svjetla
- 16 Kvar svjetla kočnja
- 17 Kvar sustava podešavanja snopa prednjih svjetala
- 18 Kvar lijevog kratkog svjetla
- 19 Kvar stražnjeg svjetla za maglu
- 20 Kvar desnog kratkog svjetla
- 21 Kvar lijevog bočnog svjetla
- 22 Kvar desnog bočnog svjetla
- 23 Kvar svjetla za vožnju unatrag
- 24 Kvar svjetla registarske pločice
- 25 Kvar prednjeg lijevog pokazivača smjera
- 26 Kvar stražnjeg lijevog pokazivača smjera
- 27 Kvar prednjeg desnog pokazivača smjera
- 28 Kvar stražnjeg desnog pokazivača smjera

Br. Poruka vozila

- 35 Zamijenite bateriju u daljinskom upravljaču
- 36 Inicijalizacija ESC-a
- 49 Nije dostupno upozorenje za napuštanje trake
- 52 Zamijenite remen razvodnog mehanizma
- 56 Neravnoteža tlaka u gumama na prednjoj osovini
- 57 Neravnoteža tlaka u gumama na stražnjoj osovini
- 59 Otvorite, pa zatvorite vozačev prozor
- 60 Otvorite, pa zatvorite suvozačev prozor
- 61 Otvorite i zatim zatvorite stražnje lijevo staklo
- 62 Otvorite i zatim zatvorite stražnje desno staklo
- 65 Pokušana provala
- 66 Servisirajte protuprovalni alarmni sustav

Br. Poruka vozila

- 67 Servisirajte bravu kola upravljača
- 68 Servisirajte servo upravljač
- 75 Servisirajte klima uređaj
- 77 Servisirajte upozorenje za napuštanje trake
- 79 Nadolijte motorno ulje
- 81 Servisirajte mjenjač
- 82 Ubrzo zamijenite motorno ulje
- 84 Snaga motora je smanjena
- 89 Ubrzo servisiraj vozilo
- 95 Servisirajte zračni jastuk
- 145 Provjerite razinu tekućine za pranje stakla
- 151 Pritisnite spojku za pokretanje
- 174 Niska razina napunjenosti akumulatora
- 258 Sustav pomoći pri parkiranju je isključen

Poruke vozila na info zaslonu u boji

Neke važne poruke mogu se dodatno prikazati na info-zaslonu u boji. Neke poruke iskaču samo na nekoliko sekundi.

Zvukovi upozorenja**Kada pokrećete motor ili tijekom vožnje**

Uključit će se samo jedan zvučni signal upozorenja.

Zvučni signal upozorenja za nekorištenje sigurnosnih pojaseva ima prioritet nad drugim zvučnim signalima upozorenja.

- Ako sigurnosni pojas nije vezan.
- Ako vrata ili vrata prtljažnika nisu potpuno zatvorena kada vozilo kreće.
- Ako se određena brzina prekorači kad je parkirna kočnica zategnuta.
- Ako se prekorači programirana brzina.

- Ako se poruka upozorenja pojavi na informacijskom centru vozača ili info-zaslону.
- Ako pomoć pri parkiranju detektira predmet.
- Ako dođe do slučajne promjene traka.
- Ako je detektirana greška u sustavu automatskog zaključavanja.

Kad je vozilo parkirano i/ili su otvorena vozačeva vrata

- S uključenim vanjskim svjetlima.

Dok je uključena funkcija Autostop

- Ako su vrata vozača otvorena.

Napon baterije

Kada napon akumulatora vozila postane nizak, na informacijskom centru vozača će se pojaviti kod upozorenja 174.

1. Odmah isključite sve električne potrošače koji nisu potrebni za sigurnu vožnju, primjerice grijanje

sjedala, grijano vjetrobransko staklo i grijano stražnje staklo ili druge veće potrošače.

2. Napunite akumulator vozila neprekidnom vožnjom kroz neko vrijeme ili uporabom punjača.

Kod upozorenja će nestati nakon dva uzastopna pokretanja motora, bez pada napona.

Ako se akumulator vozila ne može napuniti, neka radionica otkloni uzrok kvara.

Personalizacija vozila

Ponašanje vozila se može personalizirati mijenjanjem postavki na info zaslону.

Neke od osobnih postavki za različite vozače se mogu individualno memorirati za svaki ključ vozila. Memorirane postavke ⇨ 21.

Ovisno o opremi vozila i propisima specifičnima za zemlju neke funkcije opisane u nastavku možda neće biti dostupne.

Neke funkcije su prikazane ili aktivne samo kada motor radi.

Osobne postavke

Grafički info zaslon

Kod uključenog kontakta i dok je Infotainment sustav uključen, pritisnite **MENU**.

Okrećite gumb **MENU** za kretanje kroz popis izbornika. Pritisnite **MENU** za odabir odgovarajućeg izbornika. Za zatvaranje izbornika ili povratak na prethodnu stranicu, pritisnite **BACK**.

Odaberite **Postavke (Settings)**, krećite se kroz popis i odaberite **Postavke vozila (Vehicle Settings)**



U odgovarajućim podizbornicima mogu se promijeniti sljedeće postavke:

Postavke vozila (Vehicle Settings)

- **Sustavi za sudar/detekciju**
Pomoć pri parkiranju: uključuje ili isključuje ultrazvučne senzore sustava pomoći pri parkiranju.
- **Udobnost i praktičnost**
Glasnoća zvona: mijenja glasnoću zvučnih signala upozorenja.

Vozačeva personalizacija: uključuje ili isključuje funkciju korisničkog podešavanja (personalizacije).

Auto. uklj. brisača u brzini za vožnju unatrag: uključuje ili isključuje automatsko uključivanje brisača stražnjeg stakla kada se uključi brzina za vožnju unatrag.

- **Jezici (Languages):** krećite se kroz popis i odaberite željeni jezik.
- **Svjetlo**

Svjetla za lokaciju vozila: aktivira ili deaktivira ulazno svjetlo.

Svjetlo za izlazak: aktivira i deaktivira svjetlo za izlazak i mijenja trajanje osvjtljenja.

- **Električno zaključavanje vrata**
Otklj. vr. vozača izvan vozila: uključuje ili isključuje funkciju zaključavanja vrata dok su vrata otvorena.
- **Odgođeno zaključavanje vrata:** uključuje ili isključuje funkciju zaključavanja vrata s odgodom. Funkcija odgađa stvarno

zaključavanje vrata, sve dok se sva vrata ne zatvore.

- **Daljinsko zaključavanje, otključavanje i pokretanje**

Svjetlo potvrde daljin. otklj.: uključuje ili isključuje treptanje sva četiri pokazivača smjera prilikom otključavanja.

Potvrda daljinskog zaključavanja: mijenja vrstu povratne informacije prilikom zaključavanja vozila.

Daljinsko otključavanje vrata: mijenja konfiguraciju za otključavanje samo vrata vozača prilikom otključavanja cijelog vozila.

Ponovno daljinski zaključaj vrata: uključuje ili isključuje funkciju automatskog ponovno zaključavanja nakon otključavanja vozila bez otvaranja vrata.

- **Vratiti tvorničke postavke:** Resetira sve postavke na osnovne postavke.
- **Način rada sa smanjenim funkcijama:**

Aktiviran, svi zasloni vozila su zaključani i u sustavu ne možete raditi nikakve promjene.

Pogledajte priručnik za infotainment sustav.

Osobne postavke

7" Info zaslon u boji

Na dodirnom zaslonu pritisnite , odaberite **Postavke**, a zatim **Vozilo**.



U odgovarajućim podizbornicima mogu se promijeniti sljedeće postavke:

Postavke

- **Klima i kvaliteta zraka**

Auto. ventilator maksimalnom brzinom: mijenja razinu protoka zraka u putničkom prostoru dok je klima uređaj u automatskom načinu rada.

Odabran način rada klima uređaja: Upravlja stanjem kompresora za hlađenje prilikom pokretanja vozila. Posljednja postavka (preporučena) ili prilikom pokretanja vozila uvijek je ili uključena ili isključena.

Automatsko odmagljivanje: podržava odmagljivanje vjetrobranskog stakla automatskim odabirom potrebnih postavki i automatskim radom klima uređaja.

Automatsko odmagljivanje straga: Automatski aktivira grijanje stražnjeg prozora.

- **Sustavi za otkrivanje/sudar**

Pomoć pri parkiranju: uključuje ili isključuje ultrazvučne senzore sustava pomoći pri parkiranju.

- **Udobnost i praktičnost**

Glasnoća zvona: mijenja glasnoću zvučnih signala upozorenja.

Personalizacija za vozača: uključuje ili isključuje funkciju korisničkog podešavanja (personalizacije).

Auto. uklj. brisača u vožnji unat.: uključuje ili isključuje automatsko uključivanje brisača stražnjeg stakla kada se uključi brzina za vožnju unatrag.

- **Svjetlo**

Svjetlo za izlazak: uključuje ili isključuje ili mijenja trajanje svjetla za izlazak.

- **Električne brave vrata**

Sprječavanje nehotičnog zaključavanja: uključuje ili isključuje funkciju zaključavanja vrata dok su vrata otvorena.

Zaključavanje vrata uz odgodu: uključuje ili isključuje funkciju zaključavanja vrata s odgodom. Funkcija odgađa stvarno

zaključavanje vrata, sve dok se sva vrata ne zatvore.

- **Daljinsko zaključavanje, otključavanje, pokretanje**

Potvrda daljinskog otključ. svjetl.: uključuje ili isključuje treptanje sva četiri pokazivača smjera prilikom otključavanja.

Daljinsko otključavanje vrata: mijenja konfiguraciju za otključavanje samo vrata vozača prilikom otključavanja cijelog vozila.

Pon. zaklj. daljinski otklj. vrata: uključuje ili isključuje funkciju automatskog ponovno zaključavanja nakon otključavanja vozila bez otvaranja vrata.

OnStar

OnStar je osobna pomoć za povezivanje i usluge s ugrađenom Wi-Fi pristupnom točkom. OnStar usluga je dostupna 24 sata dnevno, sedam dana tjedno.

Napomena

OnStar nije dostupan za sva tržišta. Više informacija potražite u svojoj radionici.

Napomena

U cilju dostupnosti i operativnosti, OnStar treba važeću OnStar pretplatu, funkcionalnu električku vozila, mobilnu uslugu i GPS satelitsku vezu.

Za aktiviranje OnStar usluga i otvaranje računa pritisnite  i porazgovarajte sa savjetnikom.

Ovisno o opremi vozila, dostupne su sljedeće usluge:

- Hitne službe i podrška u slučaju kvara vozila
- Wi-Fi pristupna točka
- Aplikacija za pametne telefone

- Daljinsko upravljanje, primjerice lociranje vozila, aktiviranje sirene i svjetala, upravljanje sustavom središnjeg zaključavanja
- Pomoć u slučaju krađe vozila
- Dijagnostika vozila
- Preuzimanje odredišta

Napomena

OnStar modul vozila isključuje se ako se vozilo ne upali deset dana. Funkcije kojima je potrebna podatkovna veza ponovno su dostupne nakon uključivanja kontakta.

Gumbi sustava OnStar

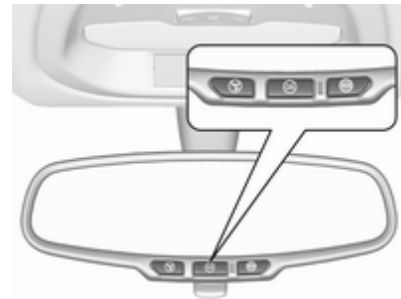

Gumb za privatnost

Pritisnite i držite , sve dok ne začujete zvučnu poruku kako biste aktivirali ili deaktivirali prijenos informacije o lokaciji vozila.

Pritisnite  za odgovaranje na poziv ili završetak poziva sa savjetnikom.

Pritisnite  za pristup Wi-Fi postavkama.

Gumb za uslugu

Pritisnite  za uspostavljanje veze sa savjetnikom.

SOS gumb

Pritisnite  za uspostavljanje prioritetne hitne veze sa specijalno obučanim savjetnikom za hitne slučajeve.

LED statusa

Zeleno: Sustav je spreman.

Zeleno bljeskajuće: Sustav je na pozivu.

Crveno: Nastao je problem.

Ugašeno: Sustav je u stanju mirovanja.

Crveno / zeleno bljeskajuće kratko vrijeme: Prijenos položaja vozila je deaktiviran.

OnStar usluge**Općenite usluge**

Ako su vam potrebne informacije o, primjerice radnom vremenu, interesnim točkama i odredištima, ili vam je potrebna podrška, primjerice u slučaju kvara vozila, probušene gume ili zbog ostajanja bez goriva, pritisnite  kako biste uspostavili vezu sa savjetnikom.

Hitne službe

U hitnom slučaju pritisnite  i razgovarajte sa savjetnikom. Savjetnik zatim kontaktira davatelje usluga ili pomoći u hitnim slučajevima i usmjerava ih prema Vašem vozilu.

U slučaju prometne nezgode s aktiviranjem zračnih jastuka ili zatezača sigurnosnih pojasa, uspostavlja se automatski poziv za hitni slučaj. Savjetnik se odmah povezuje s Vašim vozilom kako bi vidio je li potrebna pomoć.

Wi-Fi pristupna točka

Wi-Fi pristupna točka vozila omogućuje internetsku vezu maksimalne brzine 4G/LTE.

Napomena

Funkcija Wi-Fi vruće točke nije dostupna za sva tržišta.

Možete priključiti do sedam uređaja.

Za povezivanje mobilnog uređaja s Wi-Fi pristupnom točkom:

1. Pritisnite , pa odaberite Wi-Fi postavke na info-zaslону. Prikazana postavka uključuje naziv Wi-Fi pristupne točke (SSID), lozinku i vrstu povezivanja.
2. Pokrenite pretraživanje Wi-Fi mreže na Vašem mobilnom uređaju.
3. Kada bude navedena, odaberite vruću točku Vašeg vozila (SSID).
4. Kada se to zatraži, unesite lozinku na Vašem mobilnom uređaju.

Napomena

Za promjenu SSID-a ili lozinke pritisnite  i porazgovarajte sa savjetnikom ili se prijavite na svoj račun.

Za isključenje funkcije Wi-Fi pristupne točke pritisnite  za pozivanje savjetnika.

Aplikacija za pametni telefon

S myOpel aplikacijom za pametni telefon nekim funkcijama vozila možete upravljati na daljinu.

Dostupne su sljedeće funkcije:

- Zaključavanje ili otključavanje vozila.
- Aktiviranje sirene ili bljeskalica.
- Provjera razine goriva, vijek uporabe motornog ulja i tlak u gumama (samo sa sustavom za nadzor tlaka u gumama).
- Slanje navigacijskog odredišta vozilu, ako je opremljeno ugrađenim navigacijskim sustavom.
- Određivanje položaja vozila na karti.
- Upravljanje Wi-Fi postavkama.

Za upravljanje tim funkcijama preuzmite aplikaciju iz trgovina Apple Store ili Google Play Store.

Daljinski upravljač

Ako želite, bilo kojim telefonom nazovite savjetnika koji može daljinski upravljati pojedinim funkcijama vozila. Pronađite odgovarajući OnStar telefonski broj na web-stranici za Vašu zemlju.

Dostupne su sljedeće funkcije:

- Zaključavanje ili otključavanje vozila.
- Davanje informacija o lokaciji vozila.
- Aktiviranje sirene ili bljeskalica.

Pomoć u slučaju krađe vozila

U slučaju krađe vozila, krađu prijavite organima vlasti i zatražite OnStar pomoć u slučaju krađe vozila. Bilo kojim telefonom nazovite savjetnika. Pronađite odgovarajući OnStar telefonski broj na web-stranici za Vašu zemlju.

OnStar pruža podršku pri lociranju i pronalasku vozila.

Upozorenje o krađi

Kada se aktivira protuprovalni alarmni sustav, o tome se šalje obavijest OnStar-u. Nakon toga dobivate informaciju o tom događaju tekstualnom porukom ili e-poštom.

Sprječavanje ponovnog pokretanja

Slanjem daljinskih signala OnStar može spriječiti ponovno pokretanje vozila kada se ugasi.

Dijagnostika na zahtjev

U bilo kojem trenutku, primjerice ako se u vozilu prikaže poruka o servisu, pritisnite  za kontaktiranje savjetnika i zatražite potpunu dijagnostičku provjeru u stvarnom vremenu kako biste utvrdili u čemu je problem. Ovisno o rezultatima, savjetnik će osigurati daljnju podršku.

Dijagnostičko izvješće

Vozilo automatski odašalje dijagnostičke podatke OnStar-u, koji Vama i Vašoj preferiranoj radionici šalje mjesečni izvještaj e-porukom.

Napomena

Funkciju obavijesti radionice možete isključiti u svojem računu.

Izvjешće sadrži status ključnih operativnih sustava vozila poput motora, mjenjača, zračnih jastuka, ABS-a i drugih glavnih sustava. On daje i informacije o mogućim stavkama održavanja i tlaku u gumama (samo sa sustavom za nadzor tlaka u gumama).

Za detaljniji pregled informacija, odaberite poveznicu u e-pošti i prijavite se u svoj račun.

Preuzimanje odredišta

Željeno odredište možete preuzeti izravno u navigacijski sustav.

Pritisnite  za pozivanje savjetnika i opišite odredište ili interesnu točku.

Savjetnik može potražiti bilo koju adresu ili interesnu točku i izravno poslati odredište u ugrađeni navigacijski sustav.

OnStar postavke

OnStar PIN

Za potpuni pristup svim OnStar uslugama, potreban je četveroznamenasti PIN. PIN morate personalizirati prilikom prvog razgovora sa savjetnikom.

Za promjenu PIN-a pritisnite  za pozivanje savjetnika.

Podaci računa

OnStar pretplatnik ima račun u kojemu su pohranjeni svi podaci. Za zahtjev za promjenu informacija o računu pritisnite  i porazgovarajte sa savjetnikom ili se prijavite na svoj račun.

Ako OnStar uslugu koristite na drugom vozilu, pritisnite  i zatražite da se račun prebaci na novo vozilo.

Napomena

U svakom slučaju, ako je vozilo ustupljeno, prodano ili drukčije preneseno, odmah informirajte OnStar o promjenama i okončajte OnStar usluge na tom vozilu.

Lokacija vozila

Lokacija vozila se šalje OnStar-u ako je usluga zatražena ili aktivirana. Poruka na info-zaslonu informira o tom prijenosu.

Za aktiviranje ili deaktiviranje prijenosa lokacije vozila, pritisnite i držite , sve dok ne začujete zvučnu poruku.

Deaktiviranje se pokazuje statusnim svjetlom koje bljeska crveno i zeleno kratko vrijeme i svaki puta kada pokrenete vozilo.

Napomena

Ako se prijenos lokacije vozila isključí, neke usluge više neće biti dostupne.

Napomena

U slučaju nužde, lokacija vozila uvijek ostaje dostupna sustavu OnStar.

Pronađite politiku privatnosti u Vašem računu.

Ažuriranja softvera

OnStar može daljinski izvršiti ažuriranja softvera, bez daljnje obavijesti ili suglasnosti. Ta ažuriranja služe za povećavanje ili održavanje sigurnosti i zaštite ili za rad vozila.

Ova ažuriranja mogu se baviti problemima privatnosti. Pronađite politiku privatnosti u Vašem računu.

Osvjetljenje

Vanjska svjetla	89
Prekidač svjetala	89
Dugo svjetlo	90
Upozorenje prednjim svjetlima ..	90
Podešavanje snopa prednjih svjetala	90
Prednja svjetla pri vožnji u inozemstvu	90
Svjetla za vožnju po danu	90
Svjetla za vožnju u zavoju	90
Uključivanje svih pokazivača smjera	91
Signal skretanja i promjene trake	91
Prednja svjetla za maglu	91
Stražnje svjetlo za maglu	92
Pozicijska svjetla	92
Svjetla za vožnju unatrag	92
Zamagljeni poklopci svjetala	92
Osvjetljenje unutrašnjosti	93
Kontrola osvjetljenja ploče s instrumentima	93
Svjetla u unutrašnjosti	93
Svjetla za čitanje	93

Funkcije osvjetljenja	94
Svjetlo za izlazak	94
Zaštita od pražnjenja akumulatora	94

Vanjska svjetla

Prekidač svjetala



Zakrenite prekidač:

- O** : svjetla ugašena
- : bočna svjetla
- ⦶** : prednja svjetla

Kontrolno svjetlo ➤ 72.

Stražnja svjetla

Stražnja svjetla svijetle zajedno s prednjim i bočnim svjetlima.

Dugo svjetlo



Za prebacivanje s kratkih na duga svjetla, gurnite polugu.

Za uključivanje kratkih svjetala, ponovno gurnite ili povucite polugu.

Upozorenje prednjim svjetlima

Za aktiviranje upozorenja prednjim svjetlima, povucite polugu.

Podešavanje snopa prednjih svjetala

Ručno podešavanje dometa prednjih svjetala



Za prilagođavanje snopa prednjih svjetala opterećenju vozila radi sprječavanja zaslepljivanja: zakrenite kotačić u željeni položaj.

- 0 : zauzeta prednja sjedala
- 1 : zauzeta su sva sjedala
- 2 : zauzeta su sva sjedala i teret u prtljažniku
- 3 : zauzeto vozačevo sjedalo i teret u prtljažniku

Prednja svjetla pri vožnji u inozemstvu

Dometa prednjih svjetala je prethodno postavljen i ne treba ga dodatno podešavati. Prilikom vožnje u zemljama sa suprotnim smjerom prometa, nije potrebno podešavanje prednjih svjetala.

Svjetla za vožnju po danu

Svjetla za vožnju po danu povećavaju vidljivost vozila tijekom dnevnog svjetla.

Automatski se uključuju prilikom uključena kontakta.

Svjetla za vožnju u zavoju



Kod oštih zavoja ili prilikom skretanja, ovisno o kutu zakreta kola upravljača ili signalu pokazivača

smjera, dodatno se uključuje lijevi ili desni reflektor koji osvjetljava cestu u smjeru vožnje. Aktivirano je do brzine od 40 km/h.

Uključivanje svih pokazivača smjera



Aktivira se pritiskom na .

U slučaju nezgode s napuhavanjem zračnog jastuka, automatski se aktiviraju svi pokazivači smjera.

Signali skretanja i promjene trake



- poluga gore : desni pokazivač smjera
- poluga dolje : lijevi pokazivač smjera

Ako se poluga pomakne iza točke otpora, pokazivač smjera je konstantno uključen. Kad se kolo upravljača pomiče natrag, pokazivač smjera se automatski isključuje.

Za tri bljeska, napr., prilikom promjena voznog traka, pritisnite ručicu dok ne osjetite otpor i tada je otpustite.

Pomaknite polugu do točke otpora i držite za dulji rad.

Isključite pokazivače smjera ručno laganim pomicanjem poluge u osnovni položaj.

Prednja svjetla za maglu



Aktivira se pritiskom na .

Stražnje svjetlo za maglu



Aktivira se pritiskom na 0.

Prekidač svjetala je u položaju ➤: Stražnje svjetlo za maglu možete uključiti samo s prednjim svjetlima za maglu.

Pozicijska svjetla



Kada je vozilo parkirano, mogu se aktivirati pozicijska svjetla na jednoj strani:

1. Isključite kontakt.
2. Pomaknite ručicu pokazivača smjera do kraja gore (desno parkirno svjetlo) ili dolje (lijevo parkirno svjetlo).

Potvrđuje se zvučnim signalom i uključivanjem odgovarajućeg kontrolnog svjetla pokazivača smjera.

Svjetla za vožnju unatrag

Svjetla za vožnju unatrag uključuju se kad je kontakt uključen i kad je odabran stupanj prijenosa za vožnju unatrag.

Zamagljeni poklopci svjetala

Unutrašnjost kućišta svjetla se može lagano zamagliti u nepovoljnim, vlažnim i hladnim vremenskim prilikama, tijekom jake kiše ili nakon pranja vozila. Magla brzo sama nestaje; za pomoć uključite prednja svjetla.

Osvjetljenje unutrašnjosti

Kontrola osvjetljenja ploče s instrumentima



Osvjetljenje sljedećih svjetala možete podešavati kad su uključena vanjska svjetla:

- osvjetljenje ploče s instrumentima
- Info zaslon
- osvijetljeni prekidači i radni dijelovi

Zakrenite kotačić  i držite ga dok se ne postigne željeno osvjetljenje.

Svjetla u unutrašnjosti

Kod otvaranja vrata, svjetlo u kabini automatski se uključuje, pa zatim isključuje nakon nekog vremena.

Ako su vanjska svjetla uključena, svjetlo u kabini će se uključiti po isključenju paljenja.



Napomena

U slučaju nezgode s napuhavanjem zračnog jastuka, automatski se uključuju svjetla u unutrašnjosti.

Svjetlo u unutrašnjosti



Koristite pregibni prekidač:

- | | |
|-------------------------------------------------------------------------------------------------------|----------------------------------------------------------------------------|
| središnji položaj  | : automatsko uključivanje kod otvaranja vrata. Isključuje se nakon odgode. |
| pritisnite  | : trajno uključeno |
| pritisnite  | : trajno isključeno |

Svjetla za čitanje





Uključuju se pritiskanjem tipki ispred.

Stropno svjetlo

Točkasto svjetlo integrirano u osvjetljenje unutrašnjosti se uključuje kada su uključena prednja svjetla.

Stropno svjetlo indirektno osvjetljava konzolu ručice mjenjača.

Funkcije osvjetljenja

Svjetlo za izlazak

Osvjetljenje puta

Prednja svjetla, stražnja svjetla i svjetla registarske pločice osvjetljavaju okolno područje tijekom podesivog vremenskog intervala nakon napuštanja vozila.

Aktiviranje



1. Isključite kontakt.
2. Izvucite ključ paljenja.
3. Otvorite vozačeva vrata.

4. Povucite polugu pokazivača smjera.

5. Zatvorite vozačeva vozača.

Ako vozačeva vrata nisu zatvorena, svjetla se gase nakon dvije minute.

Svjetlo izlaska se isključuje odmah ako se poluga pokazivača smjera povuče dok su vozačeva vrata otvorena.

Aktiviranje, deaktiviranje i trajanje ove funkcije može se promijeniti na info zaslonu. Personalizacija vozila ↻ 82.

Postavke se mogu memorirati ključem koji se koristi ↻ 21.

Zaštita od pražnjenja akumulatora

Isključivanje električnih svjetala

Za sprječavanje pražnjenja akumulatora vozila kada je kontakt isključen, neka svjetla u unutrašnjosti se isključuju automatski nakon nekog vremena.

Kontrola klime

Sustavi kontrole klime	95
Sustav grijanja i provjetravanja .	95
Klima uređaj	96
Elektronički sustav kontrole klime	98
Otvori za provjetranje	102
Podesivi otvori za provjetranje	102
Fiksni otvori za provjetranje .	103
Održavanje	103
Dovod zraka	103
Filtar za pelud	103
Redovito korištenje klima uređaja	103
Servis	103

Sustavi kontrole klime

Sustav grijanja i provjetravanja



Kontrole za:

- temperatura
- brzina ventilatora
- raspodjela zraka
- odmagljivanje i odmrzavanje
- recirkulacija zraka

Grijanje stražnjeg prozora  ↻ 29.

Grijanje sjedala  ↻ 34.

Grijano kolo upravljača  ↻ 57.

Temperaturu

Podesite temperaturu zakretanjem kontrole za temperaturu.





crvena : toplo
plava : hladno

Grijanje neće biti u potpunosti djelotvorno dok motor ne postigne normalnu radnu temperaturu.

Brzina ventilatora



Podesite protok zraka uključivanjem ventilatora na željenu brzinu.

Raspodjela zraka

-  : prema području glave putem podesivih otvora za provjetranje
-  : prema području glave i nogu
-  : prema prostoru za noge, s malom količinom zraka koji se usmjerava na vjetrobran i prozore prednjih vrata
-  : prema vjetrobranu i prostoru za noge, s malom količinom zraka koji se usmjerava na prozore prednjih vrata
-  : prema vjetrobranu i prozorima prednjih vrata

Moguće su međupostavke.

Odmagljivanje i odmrzavanje prozora

- Postavite kontrolu raspodjele zraka na .
- Postavite kontrolu temperature na najtopliju razinu.
- Postavite brzinu ventilatora na najvišu.
- Uključite grijanje stražnjeg prozora .
- Po potrebi otvorite bočne otvore za provjetravanje i usmjerite ih prema prozorima vrata.
- Za istovremeno grijanje područja nogu, postavite kontrolu raspodjele zraka na .

Klima uređaj



Kontrole za:

- temperatura
- brzina ventilatora
- raspodjela zraka

A/C : hlađenje

 : recirkulacija zraka

 : grijanje stražnjeg stakla

Grijanje stražnjeg prozora  29.

Grijanje sjedala  34.

Grijano kolo upravljača  57.

Temperaturu

Podesite temperaturu zakretanjem kontrole za temperaturu.

crvena : toplo





plava : hladno

Grijanje neće biti u potpunosti djelotvorno dok motor ne postigne normalnu radnu temperaturu.

Brzina ventilatora

Podesite protok zraka uključivanjem ventilatora na željenu brzinu.

Raspodjela zraka

-  : prema području glave putem podesivih otvora za provjetranje
-  : prema području glave i nogu
-  : prema prostoru za noge, s malom količinom zraka koji se usmjerava na vjetrobran i prozore prednjih vrata
-  : prema vjetrobranu i prostoru za noge, s malom količinom zraka koji se usmjerava na prozore prednjih vrata
-  : prema vjetrobranu i prozorima prednjih vrata (klima uređaj je aktiviran u pozadini kako bi spriječio zamagljenje prozora)

Moguće su međupostavke.

Hlađenje A/C

Pritisnite **A/C** i uključite hlađenje. LED svjetlo ugrađeno u gumb pali se kako bi označilo uključivanje funkcije. Hlađenje radi samo dok radi i motor i dok je ventilator klima uređaja uključen.

Pritisnite **A/C** još jednom kako biste isključili hlađenje.

Klima uređaj hladi i odvlažuje (suši) zrak, čim je temperatura okoline malo iznad točke smrzavanja. Stoga može doći do kondenzacije i kapanja ispod vozila.

Kada hlađenje ili sušenje zraka nije potrebno, isključite ga radi uštede goriva.

Aktivirano hlađenje može spriječiti automatska zaustavljanja rada motora.

Sustav stop-start ⇨ 108.

Sustav recirkulacije zraka

Pritisnite , za uključivanje načina rada s recirkulacijom zraka. LED svjetlo ugrađeno u gumb pali se kako bi označilo uključivanje funkcije.

Ponovno pritisnite , za isključivanje načina rada s recirkulacijom zraka.

Upozorenje

Vožnja s uključenom recirkulacijom dulje vrijeme može vas uspavati. Periodično uključite usis zraka izvana za svježi zrak.

Pri recirkulaciji je smanjen dotok svježeg zraka. U radu bez hlađenja povećava se vlažnost zraka, tako da se prozori mogu zamagliti. Opada kvaliteta zraka u putničkom prostoru, zbog čega se putnici mogu osjećati pospano.

U uvjetima kada je vani toplo i kad je visok udio vlage u zraku, vjetrobransko staklo može se magliti izvana zbog hladnog zraka koji puše ravno u njega. Ako se vjetrobransko staklo magli izvana, uključite brisač vjetrobranskog stakla i isključite .



Maksimalno hlađenje

Malo otvorite prozore tako da se vrući zrak može brzo raspršiti.

- Uključite hlađenje **A/C**.
- Uključite sustav recirkulacije zraka .
- Postavite kontrolu temperature na najhladniju razinu.
- Postavite brzinu ventilatora na najvišu razinu.



- Postavite kontrolu raspodjele zraka na .
- Otvorite sve otvore za provjetravanje.

Odmagljivanje i odmrzavanje prozora

- Postavite kontrolu raspodjele zraka na .
- Postavite kontrolu temperature na najtopliju razinu.
- Postavite brzinu ventilatora na najvišu razinu.
- Uključite grijanje stražnjeg prozora .
- Po potrebi otvorite bočne otvore za provjetravanje i usmjerite ih prema prozorima vrata.

Kada uključite , A/C se aktivira i recirkulacije zraka će biti fiksirana na mod vanjskog zraka, bez obzira na status indikatora.

Napomena

Ako pritisnete  dok motor radi, funkcija Autostop bit će onemogućena sve do ponovnog pritiskanja .

Ako pritisnete  dok motor radi pod funkcijom Autostop, motor će se automatski ponovno pokrenuti.

Sustav stop-start  108.

Elektronički sustav kontrole klime



Kontrole za:

- temperatura
- raspodjela zraka
- brzina ventilatora

A/C : hlađenje

AUTO : automatski način rada

 : ručna recirkulacija zraka

 : odmagljivanje i odmrzavanje

 : grijanje stražnjeg stakla

Grijanje stražnjeg prozora  29.

Grijanje sjedala  34.

Grijano kolo upravljača  57.

Postavke za regulaciju klime pokazane su na info zaslonu. Izmjene postavki nakratko iskaču, postavljajući se preko trenutno prikazanog izbornika.

Sustav elektroničke kontrole klime može se u potpunosti koristiti samo kada motor radi.



Grijanje neće biti u potpunosti djelotvorno dok motor ne postigne normalnu radnu temperaturu.

Automatski način rada AUTO

Sustav automatski regulira brzinu ventilatora, dovodenje zraka, klimatizaciju i regulaciju, u cilju grijanja ili hlađenja vozila na željenu temperaturu.

Kada je upaljeno kontrolno svjetlo **AUTO**, sustav radi potpuno automatski.

Prilikom prilagodbe načina dovoda zraka, namještanja brzine ventilatora, recirkulacije ili klimatizacije, indikator **AUTO** se isključuje.

Radi smanjenja potrošnje goriva i za brže ohlađivanje vozila, za topla vremena recirkulacija se može automatski odabrati. Lampica za recirkulaciju se neće upaliti. Pritisnite  za odabir recirkulacije; ponovno pritisnite za odabir vanjskog zraka. Za isključivanje sustava pritisnite .

Osnovne postavke za maksimalnu udobnost:

- Pritisnite **AUTO**. LED svjetlo ugrađeno u gumb pali se kako bi označilo uključivanje funkcije.
- Otvorite sve uvodnike zraka, za optimalnu raspodjelu zraka u automatskom načinu rada.
- Postavite unaprijed odabranu temperaturu. Preporučena temperatura iznosi 22 °C.

Predodabir temperature

Postavite temperaturu na željenu vrijednost. Ona se prikazuje na zaslonu u kontroli temperature.

Iz razloga udobnosti, temperaturu mijenjajte samo u malim koracima.

Ako je postavljena minimalna temperatura **Lo**, sustav klima-uređaja radi s maksimalnim hlađenjem, ako je hlađenje **A/C** aktivno.

Ako je postavljena maksimalna temperatura **Hi**, sustav klima uređaja radi s maksimalnim grijanjem.



Preporučena temperatura iznosi 22 °C.

Napomena



Ako je **A/C** uključeno, smanjenje temperature postavljene u putničkom prostoru može uzrokovati ponovno pokretanje motora iz položaja automatskog zaustavljanja ili onemogućavanje automatskog zaustavljanja.

Sustav stop-start ⇨ 108.

Odmagljivanje i odmrzavanje prozora

- Pritisnite . LED svjetlo ugrađeno u gumb pali se kako bi označilo uključivanje funkcije.
- Temperatura i raspodjela zraka se postavljaju automatski i ventilator radi velikom brzinom.
- Uključite grijanje stražnjeg prozora .
- Za povratak na prijašnji način rada: pritisnite ; za povratak na automatski način rada: pritisnite **AUTO**.

Napomena

Ako pritisnete  dok motor radi, funkcija Autostop bit će onemogućena sve do ponovnog pritiskanja .

Ako pritisnete  dok motor radi pod funkcijom Autostop, motor će se automatski ponovno pokrenuti.

Sustav stop-start ⇨ 108.

Sustav recirkulacije zraka 

Pritisnite , za uključivanje načina rada s recirkulacijom zraka. LED svjetlo ugrađeno u gumb pali se kako bi označilo uključivanje funkcije.

Ponovno pritisnite , za isključivanje načina rada s recirkulacijom zraka.

 Upozorenje

Vožnja s uključenom recirkulacijom dulje vrijeme može vas uspavati. Periodično uključite usis zraka izvana za svježiji zrak.

Pri recirkulaciji je smanjen dotok svježeg zraka. U radu bez hlađenja povećava se vlažnost zraka, tako da se prozori mogu zamagliti. Opada kvaliteta zraka u putničkom prostoru, zbog čega se putnici mogu osjećati pospano.

U uvjetima kada je vani toplo i kad je visok udio vlage u zraku, vjetrobransko staklo može se magliti izvana zbog hladnog zraka koji puše ravno u njega. Ako se vjetrobransko staklo magli izvana, uključite brisač vjetrobranskog stakla i isključite .

Ručno podešavanje

Postavke sustava kontrole klime se mogu promijeniti aktiviranjem prekidača i kotačića kako slijedi. Promjena postavke će deaktivirati automatski način rada.

Brzina ventilatora 



Podesite protok zraka uključivanjem ventilatora na željenu brzinu. Odabrana brzina ventilatora označena je brojem segmenata na zaslonu. Ako je ventilator isključen, isključuje se i klima uređaj.



Za povratak na automatski način rada: Pritisnite **AUTO**.

Raspodjela zraka



Pritisnite odgovarajuću tipku za željeno podešavanje. Aktiviranje je označeno LED-om u prekidaču.

-  : prema području glave
-  : prema području glave i nogu
-  : prema prostoru za noge, s malom količinom zraka koji se usmjerava na vjetrobran i prozore prednjih vrata

-  : prema vjetrobranu i prostoru za noge, s malom količinom zraka koji se usmjerava na prozore prednjih vrata
-  : prema vjetrobranu i prozorima prednjih vrata (klima uređaj je aktiviran u pozadini kako bi spriječio zamagljenje prozora)

Za povratak na automatski način rada: Pritisnite **AUTO**.

Hlađenje A/C



Pritisnite **A/C** i uključite hlađenje. LED svjetlo ugrađeno u gumb pali se kako bi označilo uključivanje funkcije.

Hlađenje radi samo dok radi i motor i dok je ventilator klima uređaja uključen.

Pritisnite **A/C** još jednom kako biste isključili hlađenje.

Klima uređaj hladi i odvlažuje (suši) zrak, čim je temperatura okoline malo iznad točke smrzavanja. Stoga može doći do kondenzacije i kapanja ispod vozila.

Kada hlađenje ili sušenje zraka nije potrebno, isključite ga radi uštede goriva.

Uključivanje hlađenja može onemogućiti automatska zaustavljanja.

Sustav stop-start ⇨ 108.

Način recirkulacije zraka

Pritisnite , za uključivanje načina rada s recirkulacijom zraka. LED svjetlo ugrađeno u gumb pali se kako bi označilo uključivanje funkcije.

Ponovno pritisnite , za isključivanje načina rada s recirkulacijom zraka.

⚠ Upozorenje

Pri recirkulaciji je smanjen dotok svježeg zraka. Ako uređaj radi bez hlađenja, povećava se vlažnost zraka te se stakla mogu zamagliti iznutra. Opada kvaliteta zraka u putničkom prostoru, zbog čega se putnici mogu osjećati pospano.

U uvjetima kada je vani toplo i kad je visok udio vlage u zraku, vjetrobransko staklo može se magliti izvana ako je hladni zrak usmjeren prema njemu. Ako se vjetrobransko staklo zamagli izvana, uključite brisač vjetrobranskog stakla.

Maksimalno hlađenje

Malo otvorite prozore tako da se vrući zrak može brzo raspršiti.

- Uključite hlađenje **A/C**.
- Uključite sustav recirkulacije zraka .
- Postavite kontrolu temperature na najhladniju razinu.
- Postavite brzinu ventilatora na najvišu razinu.

- Postavite kontrolu raspodjele zraka na .
- Otvorite sve otvore za provjetravanje.

Otvori za provjetravanje**Podesivi otvori za provjetravanje**

Najmanje jedan otvor za provjetravanje mora ostati otvoren dok je hlađenje uključeno.

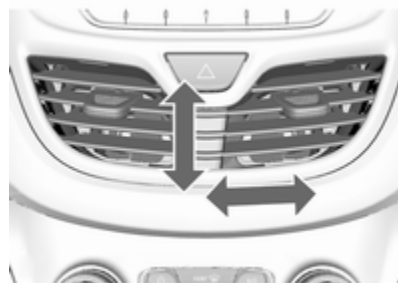

Usmjerite struju zraka zakretanjem i naginjanjem rešetki.

⚠ Upozorenje

Ne pričvršćujte nikakve predmete na rešetke otvora za provjetranje. Opasnost od oštećenja i ozljeda u slučaju nezgode.

Fiksni otvori za provjetranje

Dodatni otvori za provjetranje se nalaze ispod vjetrobrana i prozora vrata te u području nogu.

Održavanje

Dovod zraka

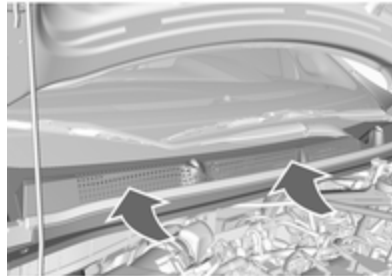

Otvor za dovod zraka ispred vjetrobrana u prostoru motora mora biti čist kako bi se omogućio dovod zraka. Uklonite lišće, nečistoću ili snijeg.

Filtar za pelud

Filter za pelud pročišćava zrak koji ulazi iz okoline kroz usis zraka i uklanja prašinu, čađu, pelud i spore.

Filtar morate zamijeniti u sklopu redovitog planiranog održavanja.

Oprez

Češće održavanje zračnog filtra u putničkoj kabini potrebno je kada se vozilo koristi na prašnjavim cestama, u područjima s vrlo zagađenim zrakom ili često na neasfaltiranim cestama.

Učinkovitost filtra se smanjuje i to vrlo loše utječe na bronhije.

Redovito korištenje klima uređaja

Kako bi se osigurao kontinuirani efikasan rad sustava, hlađenje mora biti uključeno nekoliko minuta jednom mjesečno, neovisno o vremenu i godišnjem dobu. Hlađenje se ne može koristiti pri preniskoj temperaturi okoline.

Servis

Za optimalne performanse hlađenja, preporučamo da se sustav regulacije klime provjeri jednom godišnje, počevši od treće godine nakon prve registracije vozila, uključujući:

- ispitivanje funkcionalnosti i tlaka
- funkcionalnost grijanja
- provjera zabrtvljenosti
- provjera pogonskog remenja
- čišćenje ukapljivača i pražnjenje isparivača
- provjera performansi

Vožnja i rukovanje

Savjeti za vožnju	105
Kontrola vozila	105
Upravljanje	106
Pokretanje i rukovanje	106
Uhodavanje novog vozila	106
Položaji kontakt brave	106
Odgođeno isključivanje	107
Pokretanje motora	107
Prekid dovoda goriva pri vožnji s oduzetim gasom	108
Sustav stop-start	108
Parkiranje	111
Ispuh motora	112
Katalizator	112
Ručni mjenjač	112
Automatizirani ručni mjenjač	113
Zaslon mjenjača	113
Pokretanje motora	113
Poluga mjenjača	114
Ručni način rada	115
Elektronički programi vožnje ..	115
Greška	116
Kočnice	116
Sustav protiv blokiranja kotača	116

Parkirna kočnica	117
Pomoć pri kočenju	117
Pomoć pri kretanju na uzbrdici	117
Sustavi kontrole vožnje	118
Sustav kontrole proklizavanja ..	118
Elektronička kontrola stabilnosti	119
Način rada za gradsku vožnju .	119
Sustavi za pomoć vozaču	121
Tempomat	121
Ograničavač brzine	122
Pomoć pri parkiranju	124
Upozorenje za napuštanje trake	125
Gorivo	126
Gorivo za benzinske motore	126
Gorivo za rad na tekući plin	127
Punjenje goriva	129
Potrošnja goriva - CO ₂ emisija	132

Savjeti za vožnju

Kontrola vozila

Ne spuštajte se po nizbrdici s isključenim motorom

U toj situaciji ne rade mnogi sustavi (primjerice servo kočnica, servo upravljač). Ovakvim načinom vožnje ugrožavate sebe i druge.

Svi sustavi rade tijekom funkcije Autostop.

Sustav stop-start ⇨ 108.

Ubrzan prazan hod

Ako je punjenje akumulatora vozila potrebno zbog stanja akumulatora, izlaz struje iz alternatora mora se povećati. To će se postići ubrzanim praznim hodom koji može biti čujan. Poruka se pojavljuje na vozačevom informacijskom centru.

Papučice

Da biste osigurali nesmetano gibanje papučica, ispod papučica ne smije biti tepih.

Koristite samo podne prekrivače, koji dobro odgovaraju i pričvršćuju se osiguračima na vozačevoj strani.

Vožnja nizbrdo

Ukopčajte stupanj prijenosa prilikom vožnje nizbrdo kako biste osigurali raspoloživ dovoljan tlak kočenja.

Upravljanje

Ako se servo upravljanje izgubi zbog zaustavljanja motora ili kvara na sustavu, kolo upravljača može se zakretati ali je za to potrebna veća sila.

Kontrolno svjetlo   70.

Oprez

Vozila opremljena električnim servoupravljačem:

Ako kolo upravljača okrenete do kraja njegova hoda i zadržite ga u tom položaju dulje vrijeme, pomoć servouređaja upravljača može se smanjiti.

Ako se pomoć servouređaja upravljača koristi dulje vrijeme, pomoć servouređaja može se smanjiti.

Pomoć servouređaja upravljača treba se vratiti u normalno stanje kada se sustav ohladi.

Pokretanje i rukovanje

Uhodavanje novog vozila

Ako nije potrebno ne kočite snažno prvih nekoliko vožnji.

Za vrijeme prve vožnje može doći do dimljenja uslijed isparavanja voska i ulja na ispušnom sustavu. Parkirajte vozilo nakon prve vožnje na otvorenom prostoru neko vrijeme i izbjegavajte udisanje dima.

Tijekom zagrijavanja motora, potrošnja goriva i motornog ulja može biti veća.

Funkcija automatskog zaustavljanja može biti blokirana kako bi se omogućilo punjenje akumulatora vozila.

Položaji kontakt brave

Okrenite ključ:

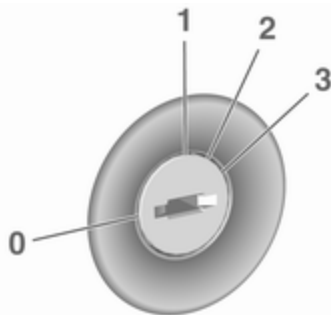

- 0** : kontakt isključen: Neke će funkcije ostati uključene sve dok ne izvadite ključ ili ne otvorite vrata vozača, ako je kontakt prethodno bio uključen
- 1** : mod napajanja opreme: Blokada kola upravljača je isključena i neke su električne funkcije djelatne, kod isključenog kontakta
- 2** : paljenje u modu napajanja: Kontakt je uključen. Kontrolna svjetla se uključuju i većina električnih funkcija rade
- 3** : pokretanje motora: Nakon što se motor pokrene pustite ključ

Blokada kola upravljača

Izvadite ključ iz kontakt brave i okrećite kolo upravljača sve dok se ne zabravi.

Odgodeno isključivanje

Sljedeći elektronički sustavi rade sve dok se ne otvore vrata vozača, ili najmanje deset minuta nakon isključenja kontakta:

- električni prozori
- priključci za napajanje
- električni sklopivi platneni krov

Napajanje Infotainment sustava će se nastaviti narednih 30 minuta ili dok ključ ne izvadite iz kontakt brave, neovisno o tome jesu li neka vrata otvorena.

Pokretanje motora

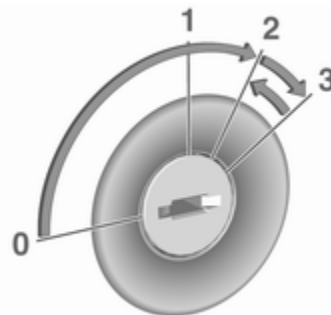

Okrenite ključ u položaj **1** za oslobađanje brave kola upravljača.

Ručni mjenjač: pritisnite papučicu spojke i kočnice.

Automatizirani ručni mjenjač: pritisnite papučicu kočnice.

Ne pritišćite papučicu gasa.

Ključ kratko zakrenite u položaj **3** i pustite: automatski postupak upravlja elektropokretačem s kratkim kašnjenjem sve dok motor ne proradi. Pogledajte "Automatska kontrola elektropokretača".

Prije ponovnog pokretanja ili za isključivanje motora, okrenite ključ natrag u položaj **0**.

Dok je uključena funkcija Autostop, motor se može ponovno pokrenuti pritiskanjem papučice spojke.

Pokretanje vozila na niskim temperaturama

Pokretanje motora bez dodatnih grijača moguće je do -30 °C.

Potrebno je motorno ulje ispravnog viskoziteta, odgovarajuće gorivo, servisiranje i dovoljno napunjen akumulator vozila.

Kontrola automatskog elektropokretača

Ova funkcija kontrolira proceduru pokretanja motora. Vozač ne treba držati ključ u položaju **3**. Jednom primijenjen, sustav će automatski vršiti pokretanje, sve dok se motor ne pokrene. Zbog procedure provjere, motor počinje s radom uz kratko kašnjenje.

Mogući razlozi za nepokretanje motora:

- nije pritisnuta papučica spojke (ručni mjenjač)
- nije pritisnuta papučica kočnice (automatizirani ručni mjenjač)
- došlo je do isteka vremena

Zagrijavanje motora s turbo punjačem

Nakon pokretanja, dostupni zakretni moment motora može na kratko vrijeme biti ograničen, osobito kad je temperatura motora niska. To ograničenje postoji kako bi se omogućilo sustavu za podmazivanje da u potpunosti zaštiti motor.

Prekid dovoda goriva pri vožnji s oduzetim gasom

Napajanje gorivom se automatski prekida pri vožnji s oduzetim gasom, napr. kada se vozilo vozi s ukopčanim stupnjem prijenosa, ali s otpuštenim gasom.

Sustav stop-start

Sustav stop-start pomaže pri uštedi goriva i smanjenju emisija ispušnih plinova. Ako to uvjeti dopuštaju, sustav isključuje motor čim se vozilo kreće malom brzinom ili kad stoji, npr. na semaforu ili u gužvi na cesti.

Na vozilima s ručnim mjenjačem, motor se automatski pokreće čim pritisnete spojku.

Na vozilima s automatiziranim ručnim mjenjačem, motor se automatski pokreće čim otpustite papučicu kočnice.

Senzor akumulatora vozila osigurava da funkcija automatskog zaustavljanja bude omogućena samo kad je akumulator vozila dovoljno napunjen za ponovno pokretanje.

Aktiviranje

Sustav stop-start dostupan je odmah nakon pokretanja motora, pokretanja vozila i ako su zadovoljeni niže navedeni uvjeti u ovom poglavlju.

Deaktiviranje

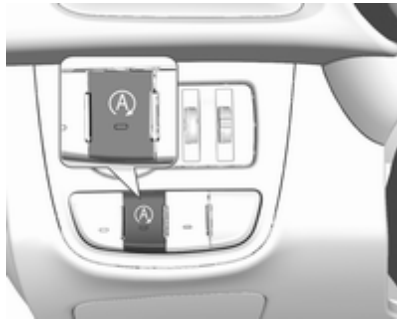

Ručno isključite sustav stop-start pritiskom na **A**. Isključenje označava isključivanje LED diode na tipki.

Autostop

Vozila s ručnim mjenjačem

Ako se vozilo kreće malom brzinom ili ako stoji, Autostop uključite na sljedeći način:

- Pritisnite papučicu spojke.
- Stavite ručicu mjenjača u neutralan položaj (prazan hod).
- Otpustite papučicu spojke.

Motor će se isključiti dok kontakt ostaje uključen.

Vozila s automatiziranim ručnim mjenjačem

Ako vozilo miruje s pritisnutom papučicom kočnice, funkcija Autostop se automatski aktivira.

Motor će se isključiti dok kontakt ostaje uključen.

Sustav stop-start bit će isključen na nagibima od 15 % ili većima.

Pokazatelj



Funkcija Autostop označena je kazaljkom u položaj **AUTOSTOP** na tahometru.

Dok je uključena funkcija Autostop, zadržana je ista razina radnih karakteristika grijanja i kočnica.

Uvjeti za funkciju Autostop

Sustav stop-start provjerava jesu li zadovoljeni svi sljedeći uvjeti:

- Sustav stop-start nije ručno isključen.
- Poklopac motornog prostora potpuno je zatvoren.
- Vozačeva vrata su zatvorena ili je vozačev sigurnosni pojas pričvršćen.
- Akumulator vozila je dovoljno napunjen i u dobrom je stanju.
- Motor je zagrijan.
- Temperatura rashladnog sredstva motora nije previsoka.
- Temperatura ispuha motora nije previsoka, na primjer nakon vožnje pod velikim opterećenjem motora.
- Temperatura okoline je iznad -5°C .
- Sustav kontrole klima dozvoljava funkciju Autostop.

- Podtlak u kočnicama je dovoljan.
- Vozilo je voženo najmanje brzinom hodanja od posljednjeg automatskog zaustavljanja.

U protivnom će funkcija Autostop biti onemogućena.

Određene postavke klima uređaja s automatskim upravljanjem mogu spriječiti rad funkcije Autostop. Više informacija potražite u poglavlju "Kontrola klime" ⇨ 98.

Odmah nakon vožnje autocestom, aktivacija funkcije Autostop može biti onemogućena.

Uhodavanje novog vozila ⇨ 106.

Zaštita od pražnjenja akumulatora vozila

Kako bi se pouzdano osigurala ponovna pokretanja motora, nekoliko značajki zaštite od pražnjenja akumulatora vozila ugrađeno je kao dio sustava stop-start.

Mjere uštede energije

Dok je uključena funkcija Autostop, nekoliko električnih funkcija, na primjer, grijanja stražnjeg stakla, onemogućene su ili prebačene u

način rada za uštedu energije. Brzina ventilatora klima uređaja može je smanjiti za uštedu energije.

Vozač ponovno pokreće motor

Vozila s ručnim mjenjačem

Pritisnite papučicu spojke za ponovno pokretanje motora.

Ako pomaknete ručicu mjenjača iz neutralnog položaja (praznog hoda) prije nego što pritisnete papučicu spojke, upalit će se kontrolno svjetlo  ili će se prikazati simbol na zaslonu informacijskog centra vozača.

Kontrolno svjetlo  ⇨ 69.

Vozila s automatiziranim ručnim mjenjačem

Otpustite papučicu kočnice ili izbacite polugu mjenjača iz **D** kako biste ponovno pokrenuli motor.

Sustav stop-start ponovno pokreće motor

Ručica mjenjača mora biti u neutralnom položaju kako bi se omogućilo automatsko ponovno pokretanje.

Ako se pojavi jedan od sljedećih uvjeta dok je uključena funkcija Autostop, sustav stop-start automatski će ponovno pokrenuti motor:

- Sustav stop-start ručno je isključen.
- Poklopac motornog prostora je otvoren.
- Sigurnosni pojas vozača nije zakopčan i vrata vozača su otvorena.
- Temperatura motora je preniska.
- Razina napunjenosti akumulatora vozila je ispod zadane razine.
- Podtlak u kočnicama nije dovoljan.
- Vozilo je voženo najmanje brzinom hodanja.
- Sustav kontrole klime traži pokretanje motora.
- Klima uređaj je ručno uključen.

Ako poklopac motornog prostora nije u potpunosti zatvoren, prikazat će se poruka upozorenja na informacijskom centru vozača.

U slučaju priključivanja električne dodatne opreme na utičnicu napajanja, poput prijenosnog CD playera, moguće je primijetiti kraći pad napona tijekom ponovnog pokretanja.

Parkiranje

⚠ Upozorenje

- Vozilo ne parkirajte na lako zapaljivom području. Visoka temperatura ispušnog sustava mogla bi zapaliti površinu.
- Uvijek zategnite parkirnu kočnicu. Ručnu parkirnu kočnicu zategnite bez pritiskanja osigurača za otpuštanje. Na uzbrdici ili nizbrdici zategnite što je jače moguće. Istovremeno pritisnite papučicu kočnice kako biste smanjili potrebnu radnu silu.
- Isključite motor.
- Ako je vozilo na ravnoj površini ili na uzbrdici, prije vađenja ključa paljenja ukopčajte prvi

stupanj prijenosa. Na uzbrdici, zakrenite prednje kotače od rubnjaka.

Ako je vozilo na nizbrdici, prije vađenja ključa ukopčajte stupanj prijenosa za vožnju unatrag. Prednje kotače zakrenite prema rubnjaku.

- Zatvorite prozore i krovni otvor.
- Izvadite kontaktni ključ iz kontakt brave. Okrećite kolo upravljača dok ne osjetite da je zaključano.

Za vozila s automatiziranim ručnim mjenjačem, ključ možete izvaditi iz prekidača paljenja samo ako je pritegnuta parkirna kočnica.

- Zaključajte vozilo.
- Aktivirajte protuprovalni alarmni sustav.
- Ventilatori za hlađenje motora mogu raditi nakon isključivanja motora ⇨ 135.

Oprez

Nakon rada pri visokim brojevima okretaja ili pod velikim opterećenjem, pustite da motor kratkotrajno radi pod malim opterećenjem ili u praznom hodu otprilike 30 sekundi prije isključivanja radi zaštite turbopunjača.

Napomena

U slučaju nezgode a napuhavanjem zračnog jastuka motor se automatski isključuje, ako se vozilo zaustavi unutar izvjesnog vremena.

Ispuh motora

⚠ Opasnost

Ispušni plinovi motora sadrže otrovni ugljični monoksid koji je bez boje i mirisa i može biti opasan po život ako se udiše.

Ako ispušni plinovi ulaze u unutrašnjost vozila, otvorite prozore. Za uklanjanje uzroka greške kontaktirajte radionicu.

Izbjegavajte vožnju s otvorenim prtljažnikom, u suprotnom ispušni plinovi mogu ući u vozilo.

Katalizator

Katalizator smanjuje količinu štetnih sastojaka u ispušnim plinovima.

Oprez

Kvalitete goriva osim onih navedenih na stranicama ↗ 126, ↗ 182 mogu oštetiti katalizator ili elektroničke komponente.

Neizgoreni benzin će pregrijati i oštetiti katalizator. Stoga izbjegavajte prekomjerno korištenje pokretača, potpuno pražnjenje spremnika i pokretanje motora guranjem ili vučom.

U slučaju problema s paljenjem, nejednolikog rada motora, gubitka performansi motora ili drugih neuobičajenih problema, zatražite pomoć radionice što je prije moguće. U slučaju nužde, vožnja se može kratko nastaviti, održavajući brzinu vozili i brzinu vrtnje motora niskom.

Ručni mjenjač

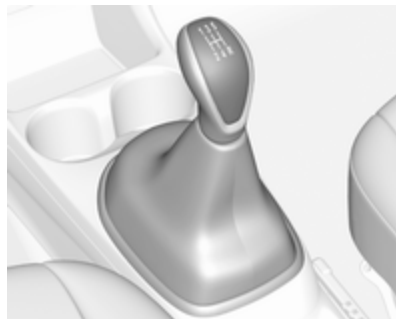

Za uključivanje brzine za vožnju unatrag, pritisnite papučicu spojke i uključite brzinu za vožnju unatrag.

Ako se stupanj prijenosa ne uključi, pomaknite polugu u položaj praznog hoda, otpustite i ponovno pritisnite papučicu spojke; zatim ponovite odabir stupnja prijenosa.

Ne dopustite da spojka nepotrebno klizi.

Kada radi, pritisnite papučicu spojke do kraja. Ne koristite papučicu kao oslonac za nogu.

Oprez

Ne preporuča se vožnja s rukom naslonjenom na polugu mjenjača.

Pokazivanje prebacivanja u viši stupanj prijenosa ⇨ 70.

Sustav stop-start ⇨ 108.

Automatizirani ručni mjenjač

Automatizirani ručni mjenjač dopušta ručno mijenjanje stupnjeva prijenosa (ručni način rada) ili automatsko mijenjanje stupnjeva prijenosa (automatski način rada), oba s automatskom kontrolom spojke.

Ručno mijenjanje stupnjeva prijenosa moguće je dodirrom poluge izbornika.

Napomena

Prilikom otključavanja i otvaranja vrata vozila, može se čuti zvuk kojega je prouzročio hidraulični sustav.

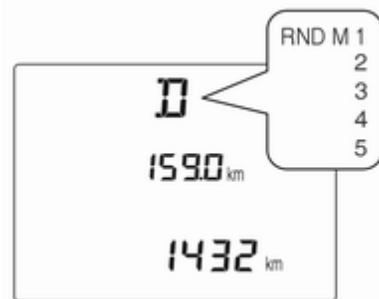
Zaslon mjenjača

U automatskom načinu rada, program vožnje pokazuje se s **D** u informacijskom centru vozača.

U ručnom načinu rada, pokazuju se **M** i broj odabranog stupnja prijenosa.

R pokazuje stupanj prijenosa za vožnju unatrag.

N pokazuje neutralni položaj.

Pokretanje motora

Za pokretanje motora pritisnite papučicu kočnice ako mjenjač nije u položaju **N**.

Mjenjač se automatski prebacuje u **N** nakon pokretanja. Može postojati malo kašnjenje.

Pokretanje nije moguće ako su sva svjetla kočenja neispravna.

Poluga mjenjača

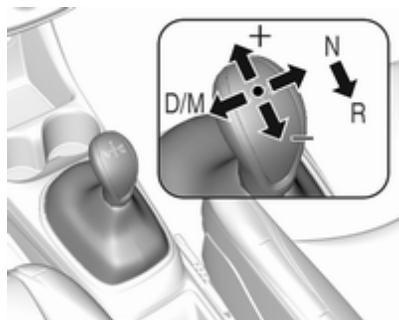

Uvijek pomaknite polugu mjenjača u odgovarajućem smjeru do kraja. Nakon puštanja, automatski se vraća u središnji položaj.

- N** : položaj praznog hoda
- D/** : prebacivanje između automatskog (**D**) i ručnog (**M**) načina rada. Zaslom mjenjača pokazuje bilo **D** ili **M**, s odabranim stupnjem prijenosa
- +** : prebacivanje u viši stupanj prijenosa u ručnom načinu rada
- : prebacivanje u niži stupanj prijenosa u ručnom načinu rada
- R** : vožnja unatrag. Moguće je odabrati samo kad vozilo miruje

Ako polugu mjenjača pomaknete iz **R** ulijevo, **D** se izravno uključuje.

Ako se ručica birača pomakne iz **D** u **+** ili **-**, ručni način rada **M** se odabire i mjenjač se prebacuje.

Kretanje

Pritisnite papučicu kočnice i stavite ručicu mjenjača u položaj **D/M** ili **R**. Ako odaberete **D**, mjenjač je u automatskom načinu rada i ukopčan je prvi stupanj prijenosa. Ako je odabrano **R**, uključuje se stupanj

prijenosa za vožnju unatrag. Vozilo se počinje gibati kada otpustite papučicu kočnice.

Za neposredno kretanje s mjesta bez pritiskanja papučice kočnice, pomaknite polugu mjenjača u **D** ili **R**. **D** ili **R** će kratko vrijeme bljeskati na informacijskom centru vozača. Ubrzavate tako dugo dok **D** ili **R** bljeska. Odabrani stupanj prijenosa je ukopčan i vozilo se počinje kretati.

Ako papučicu gasa ne pritisnete tako dugo dok **D** ili **R** bljeskaju na informacijskom centru vozača, stupanj prijenosa se ne ukopčava.

Zaustavljanje vozila

U **D**, ukopčan je prvi stupanj prijenosa i spojka je odvojena ako je vozilo zaustavljeno. U **R**, stupanj za vožnju unatrag ostaje uključen.

Kočenje motorom

Automatski način rada

Pri vožnji na nizbrdici, automatizirani ručni mjenjač ne odabire više stupnjeve prijenosa dok se ne

dostigne visoki broj okretaja motora. Tijekom kočenja pravovremeno odabire niži stupanj prijenosa.

Ručni način rada

Za uporabu efekta kočenja motorom, pravovremeno odaberite niži stupanj prijenosa pri vožnji na nizbrdici. Promjena u ručni način rada moguća je samo za vrijeme rada motora.

Ljuljanje vozila

Ljuljanje vozila je dozvoljeno samo ako je vozilo zaglavilo u pijesku, blatu ili snijegu. Pomičite polugu mjenjača između **R** i **D**. Ne tjerajte motor u visoki broj okretaja i izbjegavajte naglo ubrzavanje.

Parkiranje

Najzadnji ukopčani stupanj prijenosa (pogledajte zaslon mjenjača) ostaje ukopčan kod isključenja paljenja. **S** **N**, nije odabran stupanj prijenosa.

Zato uvijek zategnite parkirnu kočnicu prilikom isključenja paljenja. Ako ne zategnete parkirnu kočnicu, **P** bljeska na zaslonu mjenjača i ne možete izvaditi ključ iz sklopke paljenja. **P**

prestaje bljeskati na zaslonu mjenjača, čim lagano zategnete parkirnu kočnicu.

Kad je kontakt isključen, mjenjač više ne odgovara na pomicanje poluge mjenjača.

Sustav za nadzor tlaka u gumama

Za pokretanje procesa usklađivanja senzora sustava za nadzor tlaka u gumama, polugu mjenjača morate staviti i zadržati u položaju **N** u trajanju od pet sekundi. **P** svijetli na zaslonu mjenjača radi pokazivanja da proces usklađivanja senzora može započeti.

Sustav kontrole tlaka u gumama
↻ 155.

Ručni način rada

Ako je odabran viši stupanj prijenosa kad je brzina vozila preniska, ili niži stupanj prijenosa kad je brzina previsoka, ne vrši se promjena stupnja prijenosa. To sprječava motor da radi s pre niskom ili previsokom brzinom vrtnje. **M** i broj odabranog

stupnja prijenosa će bljeskati, zatim se ponovno prikazuje trenutni stupanj prijenosa.

Ako je brzina vrtnje motora preniska, mjenjač automatski odabire niži stupanj prijenosa.

Kada je **+** ili **-** odabrano u automatskom načinu rada, mjenjač odabire ručni način rada i prema tome vrši promjenu stupnja prijenosa.

Pokazivanje stupnja prijenosa

Simbol **▲** s brojem označava se kada se preporučuje prebacivanje u niži stupanj prijenosa radi uštede goriva.

Pokazivanje promjene stupnja prijenosa pojavljuje se samo u ručnom načinu rada..

Elektronički programi vožnje

Prilagodni program prilagođava promjenu stupnja prijenosa uvjetima vožnje, npr. veće opterećenje ili usponi.

Greška

Kako bi se spriječilo oštećenje automatiziranog ručnog mjenjača, pri visokim temperaturama spojke ona se automatski uključuje.

U slučaju greške, svijetli kontrolno svjetlo . Osim toga, na informacijskom centru vozača prikazuje se poruka upozorenja. Poruke vozila ⇨ 80.

Nastavak vožnje je ograničen ili nije moguć, ovisno o greški.

Za uklanjanje uzroka greške kontaktirajte radionicu.

Kočnice

Sustav kočenja sastoji se od dva neovisna kočna kruga.

Ako jedan sustav zakaže, može se još uvijek kočiti pomoću drugoga. Ipak, efekt kočenja se postiže samo kada snažno pritisnete papučicu kočnice. Za to je potrebna značajno veća sila. Zaustavni put se produljuje. Prije nastavka putovanja, zatražite pomoć radionice.

Kada motor ne radi prestat će djelovanje servo uređaja kočnice nakon što ste jednom ili dvaput pritisnuli papučicu kočnice. Time se neće smanjiti učinak kočenja, ali bit će potreban jači pritisak na papučicu. Na to posebno obratite pažnju kod vuče vozila.

Kontrolno svjetlo  ⇨ 69.

Sustav protiv blokiranja kotača

Sustav protiv blokiranja kotača (ABS) sprječava blokiranje kotača.

Čim kotač pokazuje tendenciju blokiranja, ABS počinje regulirati tlak kočenja. Vozilom se može upravljati, čak i kod jakog kočenja.

Da je ABS uključen zamijetit ćete kroz pulsiranje papučice kočnice i zvuku samog procesa regulacije.

Kako biste postigli optimalno kočenje, snažno pritisnite papučicu kočnice unatoč tome što ona pulsira. Ne smanjujte pritisak na papučici.

Nakon kretanja sustav provodi samoispitivanje koje se može čuti.

Kontrolno svjetlo  ⇨ 70.

Prilagodljivo svjetlo kočenja

Tijekom potpunog kočenja, sva tri svjetla kočenja trepere tijekom trajanja ABS kontrole.

Greška

Upozorenje

U slučaju greške u radu ABS-a kotači se pri naročito jakom kočenju mogu blokirati. Prednosti ABS-a više nisu dostupne.

Tijekom jakog kočenja, vozilom se više ne može upravljati i može doći do zanošenja vozila.

Za uklanjanje uzroka greške kontaktirajte radionicu.

Parkirna kočnica

Ručna parkirna kočnica



⚠ Upozorenje

Parkirnu kočnicu uvijek zategnite bez pritiskanja osigurača, i zategnite je što je jače moguće na nizbrdici ili uzbrdici.

Za otpuštanje parkirne kočnice, lagano povucite polugu prema gore, pritisnite osigurač i spustite je do kraja.

Za smanjenje radnih sila na parkirnoj kočnici, istovremeno pritisnite papučicu kočnice.

Kontrolno svjetlo (D) ⇨ 69.

Pomoć pri kočenju

Ako se papučica kočnice pritisne brzo i snažno, automatski se primjenjuje maksimalna sila kočenja (potpuno kočenje).

Održavajte stalan pritisak na papučicu kočnice dok god je potrebno potpuno kočenje. Maksimalna sila kočenja se automatski smanjuje kad se papučica kočnice otpusti.

Pomoć pri kretanju na uzbrdici

Sustav pomaže spriječiti nenamjerno gibanje prilikom kretanja na uzbrdicama.

Prilikom otpuštanja papučice kočnice nakon zaustavljanja na nagibu, kočnice ostaju uključene još dodatne dvije sekunde. Kočnice se automatski otpuštaju čim vozilo počne ubrzavati, odnosno vrijeme držanja od dvije sekunde završi.

Pomoć pri kretanju na uzbrdici nije aktivna dok je uključena funkcija Autostop.

Sustavi kontrole vožnje

Sustav kontrole proklizavanja

Sustav kontrole proklizavanja (TC) je komponenta elektroničke kontrole stabilnosti (ESC).

TC poboljšava voznu stabilnost kada je potrebno, neovisno o vrsti površine ceste ili držanju gume, sprječavanjem proklizavanja pogonskih kotača.

Čim pogonski kotači počnu proklizavati, izlazna snaga motora se smanjuje i kotač koji najviše proklizava se pojedinačno koči. To značajno poboljšava voznu stabilnost vozila na skliskim površinama ceste.



TC se uključuje odmah nakon svakog pokretanja motora, čim se ugasi kontrolno svjetlo .

Dok je TC uključen,  treperi.

Upozorenje

Neka vas ova posebna sigurnosna karakteristika ne dovede u napast rizične vožnje.

Prilagodite brzinu uvjetima na cesti.

Deaktiviranje



TC možete isključiti kada je potrebno proklizavanje pogonskih kotača: kratko pritisnite .



Kontrolno svjetlo  svijetli.

Dok je TC isključen, ESC ostaje uključen.

TC opet aktivirate ponovnim pritiskom na .

TC se također ponovno aktivira pri sljedećem uključivanju kontakta.

Greška

U slučaju pojave kvara u sustavu, kontrolno svjetlo  svijetli neprekidno i na informacijskom centru vozača se pojavljuje kod upozorenja. Sustav nije djelatan.

Za uklanjanje uzroka greške kontaktirajte radionicu.

Elektronička kontrola stabilnosti

Elektronička kontrola stabilnosti (ESC) poboljšava voznu stabilnost kada je potrebno, neovisno o vrsti površine ceste ili držanju gume.

Čim vozilo počne skretati (podupravljanje/preupravljanje), snaga motora se smanjuje i kotači se koče pojedinačno.

ESC radi zajedno sa sustavom kontrole proklizavanja (TC). On sprječava proklizavanje pogonskih kotača.



ESC se uključuje odmah nakon svakog pokretanja motora, čim se ugasi kontrolno svjetlo .

Dok je ESC uključen,  treperi.

Upozorenje

Neka vas ova posebna sigurnosna karakteristika ne dovede u napast rizične vožnje.

Prilagodite brzinu uvjetima na cesti.



Kontrolno svjetlo   71.

Deaktiviranje



ESC možete deaktivirati za vožnju visokog učinka:

Pritisnite i držite  minimalno pet sekundi. Kontrolno svjetlo  svijetli.

ESC se opet aktivira ponovnim pritiskom na . Ako je sustav TC ranije isključen, TC i ESC ponovno se uključuju.  i  se gase nakon ponovnog uključivanja sustava TC i ESC.

ESC se također ponovno aktivira pri sljedećem uključivanju kontakta.

Greška

U slučaju pojave kvara u sustavu, kontrolno svjetlo  svijetli neprekidno i na informacijskom centru vozača se pojavljuje kod upozorenja. Sustav nije djelatan.

Za uklanjanje uzroka greške kontaktirajte radionicu.

Način rada za gradsku vožnju

Način rada za gradsku vožnju koje omogućuje bolju pomoć pri upravljanju pri manjim brzinama, primjerice, u gradskim gužvama ili tijekom parkiranja. Pomoć pri upravljanju je veća za veću udobnost.

Aktiviranje

Pritisnite  dok motor radi. Sustav radi dok je vozilo zaustavljeno do brzine od 60 km/h te u brzini za vožnju unatrag. Iznad te brzine, sustav se prebacuje na normalan način rada. Kada je uključen, način rada za gradsku vožnju automatski se uključuje pri brzini manjoj od 60 km/h.

Osvijetljena LED dioda na tipki za način rada za gradsku vožnju označava da je sustav aktivan uz pojavu poruke na informacijskom centru za vozača.

Način rada za gradsku vožnju ostaje aktivan tijekom automatskog zaustavljanja, ali radi samo dok radi i motor.

Sustav stop-start  108.

Deaktiviranje

Pritisnite . Gasi se LED svjetlo u tipki.

Pri svakom pokretanju motora, način rada za gradsku vožnju se isključuje.

Preopterećenje

Ako je upravljanje otežano u načinu rada za gradsku vožnju, primjerice, tijekom dužih manevara pri parkiranju ili u velikoj gradskoj gužvi, sustav se isključuje radi zaštite od pregrijavanja. Upravljanje radi u normalnom načinu rada sve dok se način rada za gradsku vožnju automatski ne uključi

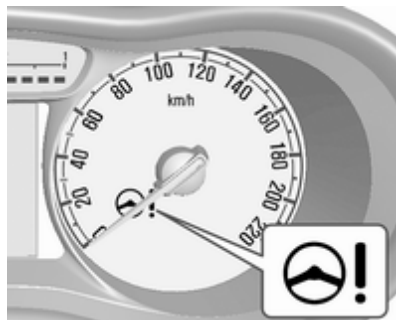
Greška

U slučaju greške u sustavu, svijetli kontrolno svjetlo .

Poruke vozila  80.

Sustavi za pomoć vozaču

⚠ Upozorenje

Sustavi pomoći za vozača zamišljeni su kao pomoć za vozača i ne zamjenjuju pažnju vozača.

Vozač prihvaća potpunu odgovornost za vrijeme upravljanja vozilom.

Pri korištenju sustava za pomoć vozaču obavezno budite svjesni trenutne situacije u prometu.

Tempomat

Tempomat može pohraniti i održavati brzine od približno 25 km/h do 170 km/h. Prilikom vožnje na uzbrdici ili nizbrdici može doći do odstupanja od pohranjenih brzina.

Zbog sigurnosnih razloga, tempomat ne možete uključiti dok jednom ne pritisnete papučicu kočnice. Nije moguće aktiviranje u prvom stupnju prijenosa.

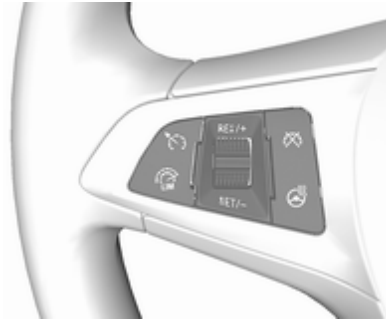

Ne koristite tempomat ako nije preporučljivo održavanje konstante brzine.

Kod vozila s automatiziranim ručnim mjenjačem, tempomat možete aktivirati u automatskom i ručnom načinu rada.

Kontrolno svjetlo  \rightarrow 73.

Uključivanje



Pritisnite ; kontrolno svjetlo  na sklopu instrumenata svijetli bijelo.

Aktiviranje

Ubrzajte na željenu brzinu i okrenite kotačić na **SET/-**, aktualna brzina se pohranjuje i održava. Pali se zeleno kontrolno svjetlo  na sklopu instrumenata. Zadana brzina se pokazuje na zaslonu. Papučica gasa se može pustiti.

Brzina vozila se može povećati pritiskom na papučicu gasa. Nakon otpuštanja papučice gasa, ponovno će se podesiti prethodno memorirana brzina.

Tempomat ostaje aktiviran prilikom promjene stupnja prijenosa.

Povećavanje brzine

S aktivnim tempomatom, držite kotačić zakrenut na **RES/+** ili ga nekoliko puta kratko zakrenite na **RES/+**: brzina se povećava kontinuirano ili postepeno u malim koracima.

Alternativno ubrzajte na željenu brzinu i pohranite je zakretanjem na **SET/-**.

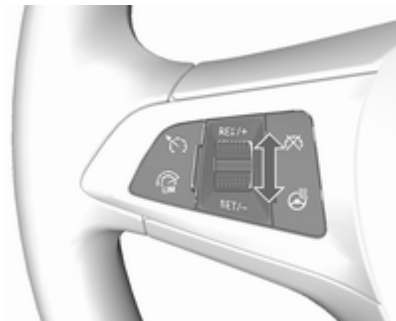

Smanjite brzinu

S aktivnim tempomatom, držite kotačić zakrenut na **SET/-** ili ga nekoliko puta kratko zakrenite na **SET/-**: brzina se smanjuje kontinuirano ili postepeno u malim koracima.

Deaktiviranje

Pritisnite ; kontrolno svjetlo na sklopu instrumenata svijetli bijelo. Tempomat je isključen. Zadnja pohranjena brzina ostaje u memoriji za kasnije ponovno vraćanje brzine.

Automatsko isključivanje:

- Brzina vozila je ispod približno 25 km/h.
- Papučica kočnice je pritisnuta.
- Papučica spojke je pritisnuta nekoliko sekundi.
- Poluga mjenjača je u **N**.
- Broj okretaja motora je u jako niskom području.
- Radi sustav kontrole proklizavanja ili elektroničke kontrole stabilnosti.

Vratite se na pohranjenu brzinu

Zakrenite kotačić na **RES/+** pri brzini iznad 25 km/h. Bit će postignuta pohranjena brzina.

Isključivanje

Pritisnite ; gasi se bijelo kontrolno svjetlo na sklopu instrumenata. Pohranjena brzina je izbrisana.

Pritiskom na aktivira se ograničavač brzine, a isključivanjem kontakta isključuje se i tempomat te brišu se sve spremljene brzine.

Ograničavač brzine

Ograničivač brzine sprječava prekoračenje maksimalne postavljene brzine.



Maksimalna brzina može biti postavljena na brzinama iznad 30 km/h.

Vozač može ubrzati samo do postavljene brzine. Prilikom vožnje nizbrdo može doći do odstupanja od ograničenja brzine.

Postavljeno ograničenje brzine prikazano je na informacijskom centru vozača dok je sustav uključen.

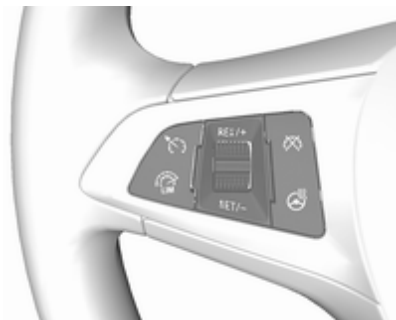
Aktiviranje



Pritisnite . Ako je tempomat ranije uključen, isključuje se kada se aktivira ograničivač brzine i gasi se kontrolno svjetlo .

Postavite ograničenje brzine

Kada je ograničivač brzine aktivan, okrenite i držite prekidač u položaju **RES/+** ili ga uzastopno nakratko okrećite u **RES/+** dok se u informacijskom centru vozača ne prikaže željena maksimalna brzina.

Ili ubrzajte na željenu brzinu i nakratko okrenite prekidač na **SET/-**: aktualna brzina se sprema kao

maksimalna brzina. Ograničenje brzine prikazuje se na zaslону informacijskog centra vozača.



Promjena ograničenja brzine

Dok je ograničivač brzine aktivan, okrenite prekidač u **RES/+** za povećavanje ili u **SET/-** za smanjivanje željene maksimalne brzine.

Prekoračenje ograničenja brzine

Ako prekoračite ograničenu brzinu bez vozačeva unosa, brzina će bljeskati na informacijskom centru vozača i tijekom tog razdoblja će se oglašavati zvučni signal.

U slučaju nužde moguće je prekoračiti ograničenje brzine snažnim pritiskanjem papučice gasa skoro do kraja.

Pustite papučicu gasa i funkcija graničnika brzine se ponovno aktivira jednom kada se dostigne brzina niža od ograničenja brzine.

Deaktiviranje

Pritisnite : ograničivač brzine se deaktivira i vozilo se kreće bez ograničenja brzine.

Ograničena brzina bit će spremljena i pokazuje se u zagrađama na informacijskom centru vozača. Osim toga, pojavljuje se odgovarajuća poruka.

Vraćanje ograničenja brzine

Okrenite prekidač u položaj **RES/+**. Bit će postignuta pohranjena ograničena brzina.

Isključivanje

Pritisnite , gasi se svjetlo ograničenja brzine u informacijskom centru vozača. Pohranjena brzina je izbrisana.

Ako pritisnete  za aktiviranje tempomata, ograničavač brzine se također deaktivira i spremljena brzina se briše.

Isključenjem paljenja, deaktivirate i ograničivač brzine, ali će granična brzina biti spremljena za sljedeće aktiviranje ograničivača brzine.

Pomoć pri parkiranju

Pomoć pri parkiranju straga

Upozorenje

Vozač preuzima potpunu odgovornost za manevriranje tijekom parkiranja.

Uvijek provjerite okolno područje prilikom vožnje unatrag i upotrebe sustava pomoći pri parkiranju straga.

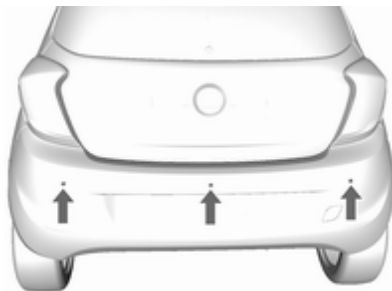

Pomoć pri parkiranju straga olakšava parkiranje mjerenjem udaljenosti između vozila i prepreka iza vozila. Sustav obavještava i upozorava vozača emitiranjem akustičnih signala i pokazivanjem na zaslonu.

Sustav ima tri ultrazvučna parkirna senzora ugrađena u stražnji odbojnik.

Aktiviranje

Kada je odabran stupanj prijenosa za vožnju unatrag, sustav je spreman za automatsku aktivaciju.

Pokazatelj

Sustav upozorava vozača pomoću akustičnih signala radi potencijalno opasnih prepreka iza vozila. Interval između zvukova postaje kraći kako se vozilo približava prepreci. Kada je udaljenost manja od približno 40 cm, zvuk je konstantan.

Deaktiviranje

Sustav se automatski isključuje kada se isključi stupanj za vožnju natrag.

Sustav možda neće otkriti prepreku kada vozilo vozi brže od 10 km/h.

Greška

U slučaju kvara u sustavu, u sklopu instrumenata pali se kontrolna lampica  70.

Dodatno, ako sustav ne radi zbog privremenih uvjeta kao kada snijeg pokrije senzore, svijetli .

Osnovne napomene o sustavima pomoći pri parkiranju

⚠ Upozorenje

U određenim uvjetima, razne reflektirajuće površine na predmetima ili odjeći kao i vanjski izvori buke mogu prouzročiti grešku u otkrivanju prepreka.

Posebno pazite na niske prepreke koje mogu oštetiti donji dio odbojnika.

Oprez

Performanse sustava mogu se smanjiti kada su senzori pokriveni, npr. ledom ili snijegom.

Performanse sustava pomoći pri parkiranju mogu se smanjiti zbog velikog opterećenja.

Primjenjuju se specijalni uvjeti ako su viša vozila u blizini (npr. terenska vozila, mini kombiji, kombiji). Ne može se jamčiti

identifikacija predmeta i ispravno označavanje udaljenosti u gornjem dijelu ovih vozila.

Predmete s vrlo malim poprečnim presjekom refleksije, kao što su npr. uski objekti ili mekani materijali, sustav ne može detektirati.

Sustavi pomoći pri parkiranju ne prepoznaju predmete izvan dometa detekcije.

Upozorenje za napuštanje trake

Sustav upozorenja napuštanja trake nadgleda oznake trake u kojoj se vozilo kreće putem prednje kamere. Sustav detektira promjenu voznog traka i upozorava vozača u slučaju nenamjerne promjene voznog traka putem vizualnih i zvučnih signala.

Kriteriji za detekciju nenamjerne promjene trake su:



- Ne rade pokazivači smjera.
- Ne koristi se papučica kočnice.

- Nema aktivnog korištenja papučice gasa ili ubrzavanja.
- Nema aktivnog upravljanja.

Ako vozač izvodi ove radnje, neće biti upozorenja.

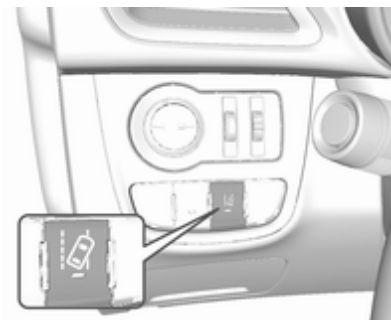
Aktiviranje



Sustav upozorenja za napuštanje voznog traka aktivira se pritiskom na . Led koji svijetli u prekidaču označava da je sustav uključen. Kada kontrolno svjetlo  na sklopu instrumenata svijetli zeleno, sustav je spreman za rad.

Sustav se može koristiti samo pri brzinama vozila iznad 56 km/h i ako su dostupne oznake trake.

Kada sustav prepozna nenamjernu promjenu prometnog traka, kontrolno svjetlo  mijenja se u žuto i treperi. Istovremeno se aktivira zvuk zvonca.



Deaktiviranje

Sustav se isključuje pritiskom na , LED u tipki se gasi.

Pri brzinama ispod 56 km/h sustav ne radi.

Greška

Sustav upozorenja napuštanja trake možda neće raditi ispravno kada:

- Vjetrobran nije čist.
- Postoje loši uvjeti u okolini kao što su, primjerice jaka kiša, snijeg, izravna sunčeva svjetlost ili sjene.

Sustav ne može raditi ako nije otkrivena oznaka prometne trake.

Gorivo

Gorivo za benzinske motore

Koristite isključivo bezolovno gorivo sukladno europskom standardu EN 228 ili E DIN 51626-1 ili ekvivalentu.

Motor je u stanju raditi s gorivom koje sadrži do 10 % etanola (na primjer, pod nazivom E10).

Koristite gorivo s preporučenim oktanskim brojem. Posebni zahtjevi motora navedeni su u pregledu podataka o motoru ⇨ 182. Najlepnicica specifična za državu na vratašcima spremnika goriva može imati veću važnost od općih zahtjeva.

Oprez

Nemojte koristiti goriva ili dodatke gorivima koji sadrže metalne dijelove, poput aditiva na bazi mangana. Tako biste mogli oštetiti motor.

Opres

Korištenje goriva koje nije sukladno normi EN 228 ili E DIN 51626-1, ili drugoj odgovarajućoj normi, može dovesti do naslaga u motoru ili oštećenja motora.

Opres

Korištenje goriva s preniskim oktanskim brojem može dovesti do nekontroliranog izgaranja i oštećenja motora.

Gorivo za rad na tekući plin

Tekući plin je poznat kao LPG (Liquefied Petroleum Gas) ili prema francuskom GPL (Gaz de Pétrole Liquéfié). LPG se naziva i autoplinom.

LPG se uglavnom sastoji od propana i butana. Oktanska vrijednost je između 105 i 115, ovisno o udjelu butana. LPG se pohranjuje u tekućem stanju pri tlaku od oko pet do deset bara.

Točka vrenja ovisi o tlaku i omjeru smjese. Pri ambijentalnom tlaku on je između $-42\text{ }^{\circ}\text{C}$ (čisti propan) i $-0,5\text{ }^{\circ}\text{C}$ (čisti butan).

Opres

Sustav je djelatan dok je temperatura okoline približno $-8\text{ }^{\circ}\text{C}$ do $100\text{ }^{\circ}\text{C}$.

Potpuni rad sustava LPG može se zajamčiti jedino s tekućim plinom koji je sukladan minimalnim zahtjevima norme DIN EN 589.

Odabir goriva

Pritiskom na **LPG** mijenjaju se načini rada na benzin i tekući plin, čim traženi parametri (temperatura vode, temperatura plina i minimalni broj okretaja motora) budu ispunjeni. Uvjeti se uglavnom ispunjuju nakon pribl. 60 sekundi (ovisno o vanjskoj temperaturi) i nakon prvog snažnog pritiskanja gasa. LED lampica pokazuje trenutni način rada.

- LED isključen : rad s benzinom
 LED treperi : provjera uvjeta za prijelaz goriva na rad s tekućim plinom. Svijetli ako su uvjeti ispunjeni.
 LED svijetli : rad s tekućim plinom
 LED svjetlo zatreperi pet puta i potom se gasi : spremnik za tekući plin je prazan ili u sustavu za tekući plin postoji kvar. Na informacijskom centru vozača prikazuje se poruka.

Ako je spremnik goriva prazan, motor se neće pokrenuti.

Odabrani mod goriva se sprema i ponovno aktivira u sljedećem ciklusu paljenja ako to dopuste uvjeti.

Čim se spremnik tekućeg plina isprazni, automatski se uključuje rad s benzinom dok se kontakt ne isključi.

Prilikom automatskog prebacivanja između načina rada na benzin i plin možda ćete zamijetiti kratko promjenu vučne snage motora.

Svaki šest mjeseci ispraznite spremnik benzina dok ne zasvijetli kontrolno svjetlo , a zatim ga napunite. Na taj način održava se kvaliteta goriva i funkcija sustava za rad na benzinu.

Napunite spremnik do kraja u redovitim intervalima kako bi spriječili koroziju u spremniku.

Greške i njihovo uklanjanje

Ako način rada na plin nije moguć, provjerite sljedeće:

- Je li prisutna dovoljna količina tekućeg plina?
- Je li prisutna dovoljna količina benzina za pokretanje?

Radi ekstremnih temperatura u kombinaciji sa sastavom plina, prebacivanje sustava s načina rada na benzin na način rada na plin može neznatno potrajati.

U ekstremnim situacijama, sustav bi se mogao i vratiti na način rada na benzin, ako minimalni uvjeti nisu ispunjeni. Ako to dopuste uvjeti, možda je moguće ručno prebaciti natrag na rad s tekućim plinom.

U slučaju svih ostalih grešaka, zatražite pomoć radionice.

Oprez

Popravke i podešavanja smije obavljati isključivo stručno osoblje, a kako bi se zadržala istovjetna sigurnost i pravo na jamstvo za sustav ukapljenog naftnog plina LPG.

Tekući plin ima poseban miris (mirišljav) kako bi se propuštanje lakše prepoznalo.

Upozorenje

Ako osjetite miris plina u vozilu ili njegovoj neposrednoj blizini, odmah prebacite u način rada na benzin. Ne pušite. Držite dalje od otvorenog plamena i izvora zapaljenja.

Ako je miris plina i dalje prisutan, nemojte pokretati motor. Za uklanjanje uzroka greške kontaktirajte radionicu.

Ako koristite podzemne garaže, pridržavajte se uputa operatera i lokalnih zakona.

Napomena

U slučaju nezgode, isključite kontakt i sva svjetla.

Punjenje goriva

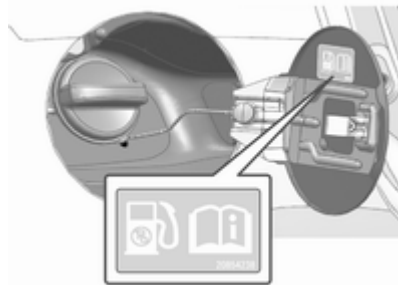

⚠ Opasnost

Prije punjenja goriva, isključite kontakt i sve vanjske grijače s komorama za izgaranje.

Prilikom punjenja poštujujte upute za korištenje i sigurnost na postaji za punjenje.

⚠ Opasnost

Gorivo je zapaljivo i eksplozivno. Ne pušite. Bez otvorenog plamena ili iskri.

Ako u vozilu možete osjeti miris goriva, odmah kontaktirajte radionicu radi otklanjanja uzroka.

Oprez

U slučaju da ulijete krivo gorivo, ne palite automobil.

1. Isključite motor.



2. Povucite ručicu za oslobađanje zaklopke spremnika goriva koja se nalazi na podu, na prednjoj lijevoj strani vozačevog sjedala.

Vratašća spremnika goriva nalaze se na stražnjoj desnoj strani vozila.

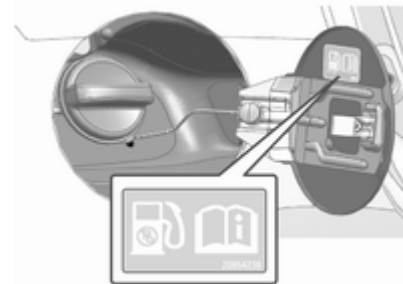

3. Lagano okrenite čep spremnika goriva u suprotnom smjeru od kazaljke na satu. Ako začujete šištanje, pričekajte dok prestane i nakon toga potpuno odvijte čep.
4. Izvadite čep. Čep treba ostati pričvršćen na vozilo.

5. Nakon punjenja spremnika vratite čep na mjesto. Okrećite ga u smjeru kazaljke na satu dok ne začujete nekoliko "klikova".
6. Gurnite zaklopku spremnika za gorivo dok se ne zaključa.

Napomena

Ako se, pri niskoj temperaturi, poklopac ne otvori, lagano ga lupnite. Nakon toga pokušajte ga ponovno otvoriti.

Oprez

Gorivo koje se prelilo odmah obrišite.

Punjenje tekućeg plina

Prilikom punjenja poštujujte upute za korištenje i sigurnost na postaji za punjenje.

Ventil za punjenje tekućeg plina nalazi se iza čepa otvora za punjenje goriva.

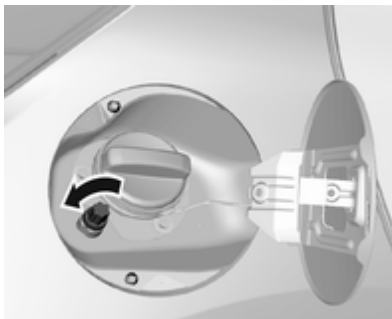

Odvijte zaštitni čep s nalijevnog grla.

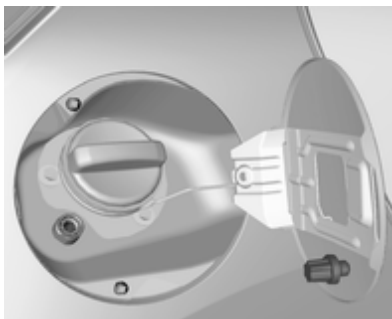

Zaštitni čep je magnetski. Dok punite, stavite ga na zaklopku spremnika za gorivo.

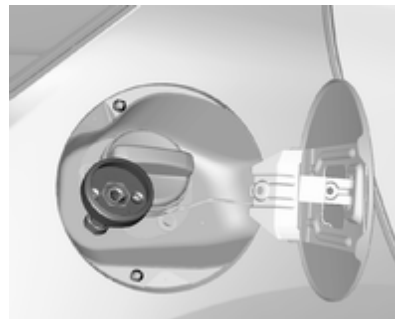

Ručno zategnite odgovarajući adapter na grlo otvora za punjenje.

ACME adapter: Zavijte maticu pištolja za punjenje na adapter. Pritisnite ručicu za blokiranje pištolja za punjenje.

DISH uljevno grlo: Postavite pištolj za punjenje u adapter. Pritisnite ručicu za blokiranje pištolja za punjenje.

"Bajonetno" nalijevno grlo: Postavite mlaznicu za punjenje na prilagodnik i okrenite je za četvrtinu okretaja u smjeru kazaljke na satu ili smjeru suprotnom od kazaljke na satu. Ručicu za blokiranje ili pištolj za punjenje povucite do kraja.

EURO nalijevno grlo: Pritisnite pištolj za punjenje na adapter dok se ne zabravi.

Pritisnite gumb na mjestu dovoda tekućeg plina. Sustav punjenja se zaustavlja ili počinje polagano teći nakon postizanja 80 % zapremnine spremnika (maksimalna razina za punjenje).

Otpustite gumb na sustavu punjenja i punjenje će prestati. Otpustite ručicu za blokiranje i uklonite pištolj za punjenje. Mogla bi iscuriti mala količina tekućeg plina.

Skinite prilagodnik i sigurno ga pospremite u vozilo.

Postavite zaštitni čep kako strana tijela ne bi ušla u otvor za punjenje i u sustav.

⚠ Upozorenje

Zbog dizajna sustava, curenje tekućeg plina nakon otpuštanja ručice za blokiranje neizbježno je. Izbjegavajte udisanje para koje se pritom oslobađaju.

⚠ Upozorenje

Spremnik tekućeg plina smije se puniti samo do 80 % kapaciteta iz sigurnosnih razloga.

Multiventil na spremniku tekućeg plina automatski ograničava količinu punjenja. Ako se dodaje veća količina, preporučamo da ne izlažete vozilo suncu sve dok se višak ne potroši.

Adapter za punjenje

Budući da sustavi za punjenje nisu standardni, potrebni su različiti adapteri dostupni kod Opel koncesionara i Opel ovlaštenih radionica.

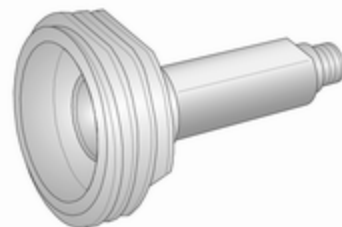

ACME adapter: Belgija, Njemačka, Irska, Luksemburg, Švicarska

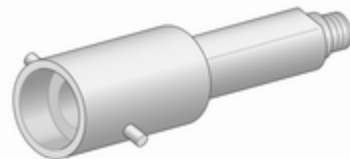

"Bajonetni" adapter: Nizozemska, Norveška, Španjolska, Ujedinjena Kraljevina



EURO adapter: Španjolska

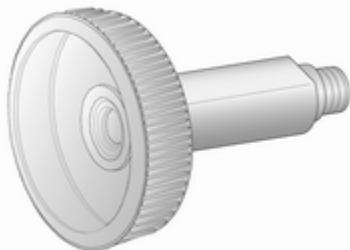

DISH adapter: Austrija, Bosna i Hercegovina, Bugarska, Hrvatska, Republika Češka, Danska, Estonija, Francuska, Grčka, Mađarska, Italija, Latvija, Litva, Makedonija, Poljska, Portugal, Rumunjska, Srbija, Slovačka, Slovenija, Švedska, Švicarska, Turska, Ukrajina

Čep spremnika goriva

Koristite samo originalne čepove otvora spremnika goriva.

Potrošnja goriva - CO₂ emisija

Potrošnja goriva (mješovita vožnja) kod modela Opel Karl je u rasponu od 4,6 do 4,1 l / 100 km.

Ovisno o zemlji, potrošnja goriva se prikazuje u km/l. U tom slučaju, potrošnja goriva (mješovita vožnja) modela Opel Karl je u rasponu od 21,7 to 24,3 km/l.

Emisija CO₂ plinova (mješovita vožnja) unutar je raspona od 106 do 94 g/km.

Za posebne vrijednosti za vaše vozilo, pogledajte EEC Certifikat sukladnosti koji vam je isporučen s vozilom, ili druge nacionalne dokumente za registraciju vozila.

Opće napomene

Službena potrošnja goriva i navedene specifične vrijednosti emisije CO₂ odnose se na osnovni model za EU sa standardnom opremom.

Podaci o potrošnji goriva i emisiji CO₂ određuju se sukladno regulativi R (EC) br. 715/2007 (prema posljednjoj važećoj verziji), uz uzimanje u obzir težinu vozila u vožnji, kako ta regulativa i određuje.

Te vrijednosti služe isključivo za usporedbu različitih inačica vozila i ne smiju se tumačiti kao jamstvo za stvarnu potrošnju goriva za neko određeno vozilo. Dodatna oprema može uzrokovati neznatno veću potrošnju i vrijednosti CO₂ od navedenih.

Nadalje, potrošnja goriva ovisi o osobnom stilu vožnje kao i o uvjetima na cesti.

Njega vozila

Opće napomene	134
Oprema i modifikacije vozila	134
Spremanje vozila	134
Prerada vozila na kraju radnog vijeka	135
Provjere vozila	135
Vršenje rada	135
Poklopac motora	135
Motorno ulje	136
Rashladno sredstvo motora	137
Tekućina za pranje	138
Kočnice	138
Tekućina kočnica	138
Akumulator	138
Zamjena metlice brisača	140
Zamjena žarulje	141
Halogenska prednja svjetla	141
Svjetla za maglu	143
Prednji pokazivači smjera	143
Stražnja svjetla	144
Bočni pokazivači smjera	145
Središnje visoko postavljeno kočno svjetlo	146
Svjetlo registarske pločice	146

Unutarnja svjetla	147
Osvjetljenje ploče s instrumentima	147
Električni sustav	147
Osigurači	147
Kutija s osiguračima u motornom prostoru	149
Kutija s osiguračima ploče s instrumentima	150
Alat vozila	152
Alat	152
Kotači i gume	153
Zimske gume	153
Oznake guma	153
Pritisak guma	154
Sustav nadzora pritiska u gumama	155
Dubina šare	158
Promjena veličine guma i kotača	159
Poklopci kotača	159
Lanci za snijeg	159
Komplet za popravak gume	160
Zamjena kotača	163
Rezervni kotač	165
Pokretanje kablovima	168
Pokretanje spojnim kabelom ...	168
Vuča	169
Vučenje vozila	169

Njega izgleda	170
Njega vanjštine	170
Njega unutrašnjosti	172

Opće napomene

Oprema i modifikacije vozila

Preporučamo vam korištenje originalnih dijelova i dodatne opreme i tvornički odobrenih dijelova specifično za vaš tip vozila. Ne možemo procijeniti ili jamčiti pouzdanost drugih proizvoda - čak i ako imaju regulatorna ili druga odobrenja.

Ne vršite nikakve izmjene na električnim sustavima, npr. promjene elektroničkih kontrolnih jedinica (chip tuning).

Oprez

Prilikom transportiranja vozila vlakom ili na vozilu vučne službe, mogu se oštetiti zavjesice za blato.

Spremanje vozila

Parkiranje na duže vrijeme

Ako će vozilo biti skladišteno nekoliko mjeseci:

- Operite i konzervirajte vozilo voskom.
- Provjerite vosak u prostoru motora i na podvozju.
- Očistite i zaštitite gumene brtve.
- Do vrha napunite spremnik goriva.
- Zamijenite motorno ulje.
- Ispustite tekućinu za pranje iz spremnika.
- Provjerite zaštitu od smrzavanja i zaštitu od korozije rashladnog sredstva.
- Podesite tlak u gumi na vrijednost navedenu za puno opterećenje.
- Parkirajte vozilo u suhom, dobro provjetravanom prostoru. Odaberite prvi stupanj prijenosa ili stupanj za vožnju unatrag. Spriječite gibanje vozila.

- Ne zatežite parkirnu kočnicu.
- Otvorite poklopac motora, zatvorite sva vrata i zaključajte vozilo.
- Odvojite stezaljku negativnog terminala od akumulatora vozila. Uvjerite se da nijedan sustav ne radi, npr. protuprovalni alarmni sustav.

Priprema za normalno korištenje

Kada je vozilo potrebno pripremiti za ponovni rad:

- Spojite stezaljku negativnog terminala na akumulator vozila. Aktivirajte elektroniku električnih prozora.
- Provjerite tlak u gumama.
- Napunite spremnik tekućine za pranje.
- Provjerite razinu ulja u motoru.
- Provjerite razinu rashladnog sredstva.
- Ako je potrebno, postavite registarske pločice.

Prerada vozila na kraju radnog vijeka

Informacije o centrima za odlaganje vozila na kraju vijeka trajanja i za njegovo recikliranje dostupne su na našoj web stranici. Ove radove prepustite samo ovlaštenim centrima za recikliranje.

Vozila s pogonom na plin mora reciklirati ovlašteno servisno centar za vozila s pogonom na plin.

Provjere vozila

Vršenje rada



⚠ Upozorenje

Provjere u prostoru motora izvršite samo kad je kontakt isključen.

Ventilator hlađenja se može pokrenuti čak i ako je kontakt isključen.

⚠ Opasnost

Sustav paljenja koristi izrazito visoki napon. Ne dodirujte.

Poklopac motora

Otvaranje



Povucite polugu oslobađanja i vratite je u originalni položaj.



Gurnite sigurnosni zapor prema gore i otvorite poklopac motora.

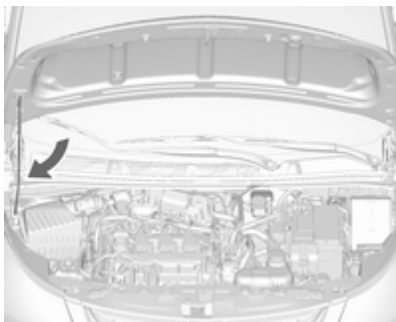

Učvrstite potpornu šipku poklopca motora.

Ako se poklopac motora otvori dok je uključena funkcija Autostop, motor će se automatski ponovno pokrenuti iz sigurnosnih razloga.

Zatvaranje

Prije zatvaranja poklopca motora, potpornu šipku gurnite u držač.

Spustite poklopac motora i pustite da padne u zasun s male visine (20-25 cm). Provjerite da je poklopac motora učvršćen.

Oprez

Nemojte pritiskati poklopac motora u zasun, kako biste izbjegli udubljenja.

Motorno ulje

Redovito ručno provjerite razinu motornog ulja da biste spriječili oštećenje motora.

Uvjerite se da se koristi ulje odgovarajućih specifikacija. Preporučene tekućine i sredstva za podmazivanje ↻ 175.

Maksimalna potrošnja motornog ulja iznosi 0,6 l na 1000 km.

Provjerite kada je vozilo na vodoravnoj površini. Motor mora biti na radnoj temperaturi i isključen najmanje pet minuta.

Izvucite šipku, obrišite je, umetnite je do kraja, izvucite van i očitajte razinu motornog ulja.

Umetnite šipku do ograničenja na ručki i napravite pola okretaja.

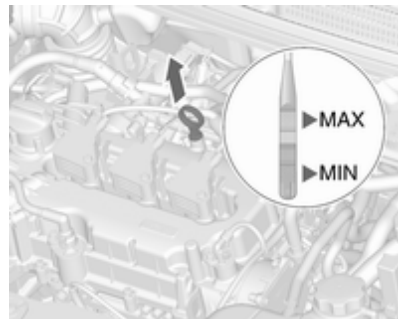

Kada razina motornog ulja padne do oznake **MIN**, nadolijte motorno ulje.

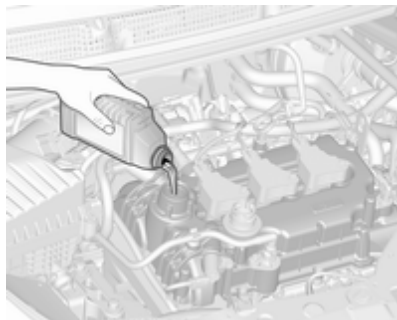

Preporučamo korištenje motornog ulja iste kvalitete koje je korišteno pri zadnjoj zamjeni.

Razina motornog ulja ne smije prijeći oznaku **MAX** na šipci.

Oprez

Prekomjerno ulje motora mora se ispustiti ili isisati.

Količine ⇨ 186.

Postavite čep i zategnite ga.

Rashladno sredstvo motora

Rashladna tekućina osigurava zaštitu od smrzavanja do otprilike $-28\text{ }^{\circ}\text{C}$. U sjevernim zemljama s jako niskim temperaturama tvornički ulivena rashladna tekućina osigurava zaštitu od smrzavanja do otprilike $-37\text{ }^{\circ}\text{C}$.

Oprez

Koristite samo odobreni antifriz.

Razina rashladnog sredstva

Oprez

Preiska razina rashladnog sredstva može uzrokovati oštećenje motora.

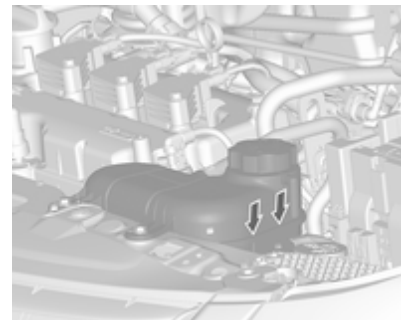

Ako je sustav hlađenja hladan, razina rashladnog sredstva treba biti iznad linije oznake. Nadolijte ako je razina niska.

⚠ Upozorenje

Dopustite motoru da se ohladi prije otvaranja čepa. Pažljivo otvorite čep, lagano ispuštajući tlak.

Za nadolijevanje koristite 1:1 mješavinu koncentrata rashladnog sredstva pomiješanog s vodom iz pipe. Ako koncentrat rashladnog sredstva nije dostupan, koristite čistu

vodu iz pipe. Čvrsto zategnite čep. Provjerite koncentraciju rashladnog sredstva i obratite se radionici radi popravljivanja uzroka gubitka rashladnog sredstva.

Tekućina za pranje

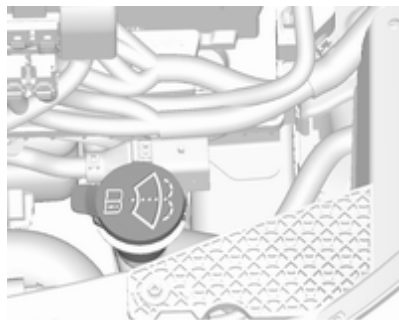

Napunite čistom vodom pomiješanom s odgovarajućom količinom odobrene tekućine za pranje vjetrobrana koja sadrži sredstvo protiv smrzavanja.

Oprez

Samo tekućina za pranje s dovoljnom koncentracijom antifrizu pruža zaštitu pri niskim temperaturama ili pri naglom padu temperature.

Kočnice

U slučaju minimalne debljine kočionih obloga, tijekom kočenja možete čuti buku škripanja.

Moguć je nastavak vožnje ali kočne obloge zamijenite što je prije moguće.

Nakon ugradnje novih kočnih obloga, ne kočite nepotrebno jako tijekom nekoliko prvih vožnji.

Tekućina kočnica

⚠ Upozorenje

Tekućina za kočnice je otrovna i korozivna. Izbjegavajte kontakt s očima, kožom, tkaninama i obojanim površinama.

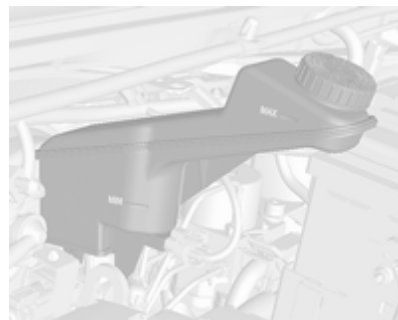

Razina tekućine za kočnice mora biti između oznaka **MIN** i **MAX**.

Ako je razina tekućine ispod **MIN**, potražite pomoć servisa.

Tekućina kočnica i spojke ⇨ 175.

Akumulator

Akumulator ne zahtijeva održavanje pod uvjetom da način vožnje dozvoljava dostatno punjenje akumulatora. Vožnja na kratke udaljenosti i često pokretanje motora mogu isprazniti akumulator vozila. Izbjegavajte korištenje nepotrebni električnih potrošača.



Baterije ne spadaju u kućno smeće. Moraju se odložiti na odgovarajuće mjesto za prikupljanje.

Parkiranje vozila na dulje od četiri tjedna može dovesti do pražnjenja akumulatora vozila. Odvojite stezaljku negativnog terminala od akumulatora vozila.

Budite sigurni da je kontakt isključen prije spajanja ili odvajanja akumulatora vozila.

Zaštita od pražnjenja akumulatora ↗ 94.

Zamjena akumulatora vozila

Napomena

Svako odstupanje od uputa iz ovog poglavlja može dovesti do privremenog isključenja sustava stop-start.

Kada se mijenja akumulator vozila, uvjerite se da u blizini pozitivne stezaljke nema otvorenih otvora za provjetravanje. Ako je otvor za provjetravanje otvoren u ovom području, mora se zatvoriti poklopcem, i mora se otvoriti provjetravanje u blizini negativne stezaljke.

Kod vozila s AGM akumulatorom (suhi akumulator), provjerite je li akumulator zamijenjen drugim AGM akumulatorom.

Preporučamo korištenje originalnog akumulatora tvrtke Opel.

Napomena

Korištenje AGM akumulatora vozila, različitog od originalnog akumulatora tvrtke Opel, može dovesti do smanjenja performansi.

Preporučamo da zamjenu akumulatora vozila prepustite radionici.

Sustav stop-start ↗ 108.

Punjenje akumulatora vozila

⚠ Upozorenje

Kod vozila sa sustavom stop-start, provjerite da potencijal punjenja ne premašuje 14,6 V prilikom korištenja punjača akumulatora. U suprotnom bi se akumulator mogao oštetiti.

Pokretanje kablovima ↗ 168.

Naljepnica upozorenja



Značenje simbola:

- Držite dalje od iskrenja, otvorenog plamena i nemojte pušiti u blizini.
- Uvijek zaštitite oči. Eksplozivni plinovi mogu izazvati sljepilo ili ozljede.
- Držite akumulator vozila dalje od dohvata djece.
- Akumulator vozila sadrži sumpornu kiselinu koja može uzrokovati sljepilo ili ozbiljne opekline.
- Dodatne informacije potražite u korisničkom priručniku.
- U blizini akumulatora mogu biti prisutni eksplozivni plinovi.

Zamjena metlice brisača



Podignite polugu brisača. Pritisnite polugu za oslobađanje i odvojite metlicu brisača.

Pričvrstite metlicu brisača, malo nagnutu prema metlici brisača, i gurajte je dok se ne zakvači.

Pažljivo spustite krak brisača.

Metlica brisača na stražnjem prozoru



Podignite polugu brisača. Gurnite metlicu brisača, malo nagnutu prema kraku brisača prema dolje, dok se ne zakvači.

Pričvrstite metlicu brisača, malo nagnutu prema metlici brisača, i gurajte je dok se ne zakvači.

Pažljivo spustite krak brisača.

Zamjena žarulje

Isključite motor i isključite odgovarajući prekidač ili zatvorite vrata.

Novu sijalicu držite samo za podnožje! Ne dodirujte stakleni dio žarulje golim rukama.

Za zamjenu koristite isključivo žarulju istog tipa.

Zamijenite prednja svjetla iz motornog prostora.

Provjera žarulje

Nakon zamjene žarulje uključite kontakt pa provjerite svjetla.

Halogenska prednja svjetla

Kratko i dugo svjetlo

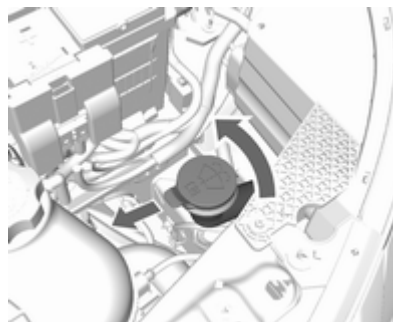

1. Na lijevoj strani vozila: okrenite i izvucite cijev za punjenje iz posude tekućine za pranje vjetrobrana.

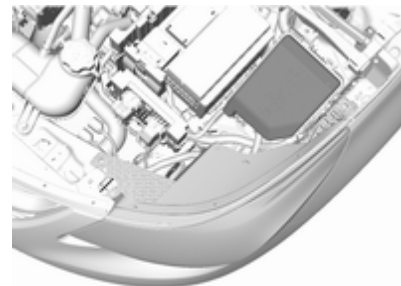

2. Skinite poklopac kutije s osiguračima (samo lijeva strana vozila).

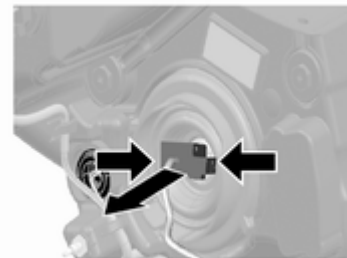

3. Pritisnite obje kvačice zajedno i odvojite utikač od žarulje.

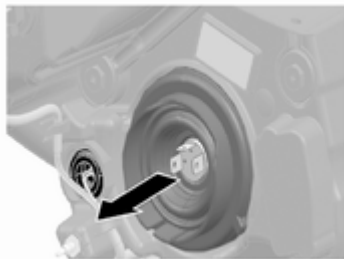

4. Uklonite zaštitni poklopac.



5. Stisnite opružnu kopču i odvojite.

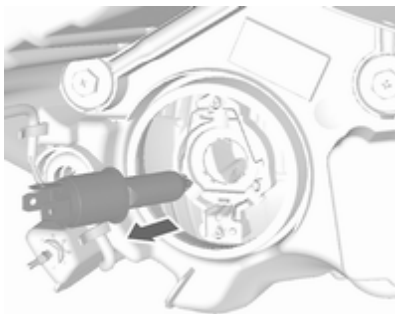

6. Uklonite sijalicu iz kućišta svjetla.

7. Kada stavljate novu sijalicu, umetnite izdanke u utore na kućištu svjetla.

8. Zakačite opružnu kopču.

9. Postavite zaštitni poklopac prednjeg svjetla u položaj i zatvorite ga.

10. Provjerite je li zaštitni poklopac postavljen ispravno kako bi spriječio propuštanje vode i jaku kondenzaciju.

Bočna svjetla/Svjetla za vožnju po danu

1. Skinite poklopac kutije s osiguračima (samo lijeva strana vozila).

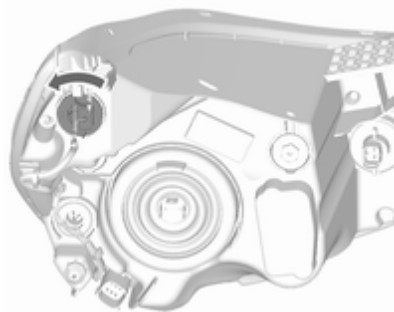

2. Držač žarulje zakrenite suprotno od kazaljke na satu i izvadite.

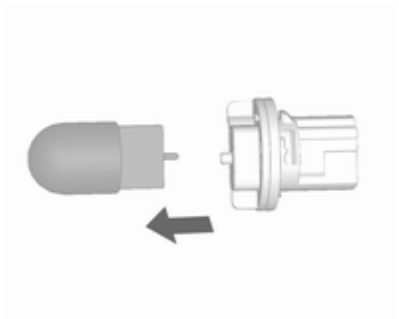

3. Odspojite sijalicu od držača sijalice i zamijenite je.
4. Držač žarulje umetnite u kućište lampe i zavrните ga u smjeru kazaljki na satu.

Pozicijsko svjetlo/svjetlo za vožnju po danu s LED žaruljama

Pozicijska svjetla i svjetla za vožnju predviđena su kao svjetleće diode (LED) i ne možete ih zamijeniti. U slučaju neispravne LED diode posjetite servisnu radionicu.

Svjetla za maglu

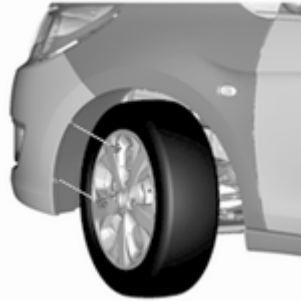

1. Nagnite kotač i skinite dvije utisne matice na vanjskoj strani unutarnje obloge blatobrana.



2. Odvojite električnu priključnicu od držača žarulje.
3. Izvadite sklop žarulje u suprotnom smjeru od kazaljke sata i izvucite ga ravno.
4. Umetnite novi sklop žarulje ravno u lampu i okrenite ga u smjeru kazaljke sata.
5. Iznova spojite električnu priključnicu.

Prednji pokazivači smjera

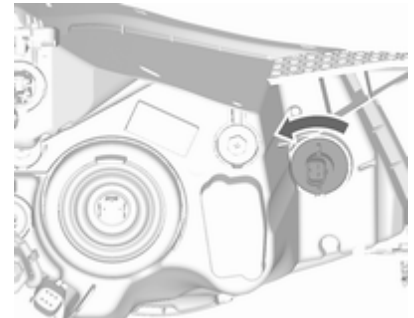

1. Držač žarulje zakrenite suprotno od kazaljke na satu i izvadite.

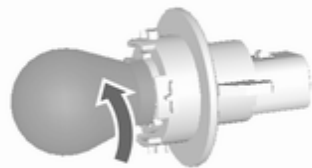

2. Sijalicu zakrenite suprotno od kazaljki na satu i uklonite je iz držača sijalice.
3. Zamijenite sijalicu.
4. Držač sijalice umetnite u kućište svjetla i zakrenite ga u smjeru kazaljki na satu.

Stražnja svjetla

Stražnja svjetla, svjetla pokazivača smjera, zaustavna svjetla i svjetla za vožnju unatrag



1. Odvijte oba vijka.
2. Uklonite sklop stražnjeg svjetla. Pazite da kanal kabela ostane u položaju.

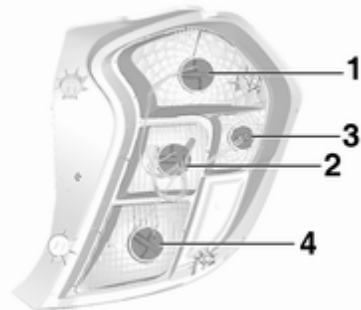

3. stražnje svjetlo/zaustavno svjetlo 1
svjetlo pokazivača smjera 2
stražnje svjetlo 3
svjetlo za vožnju unatrag (suvozačeva strana) / stražnje svjetlo za maglu (vozačeva strana) 4.

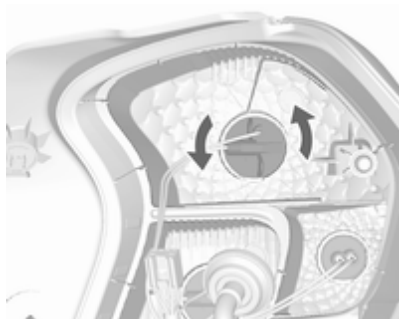

4. Okrenite držač žarulje u suprotnom smjeru od kazaljke sata.

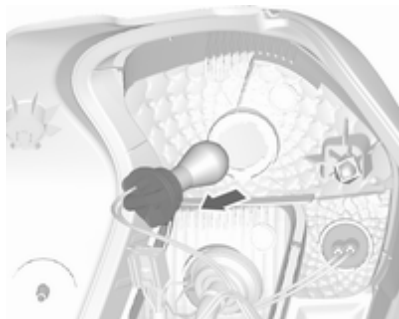

5. Izvadite držač sijalice. Sijalicu lagano gurnite u priključak, zakrenite je suprotno od kazaljki na satu, izvadite i zamijenite sijalicu.
6. Umetnite držač sijalice u sklop stražnjeg svjetla i učvrstite ga vijcima.
- Spojite priključak ožičenja. Ugradite sklop stražnjeg svjetla na karoseriju i zategnite vijke. Zatvorite i učvrstite poklopce.
7. Uključite kontakt, koristite i provjerite sva svjetla.

Bočni pokazivači smjera

Za zamjenu žarulje skinite kućište svjetla:

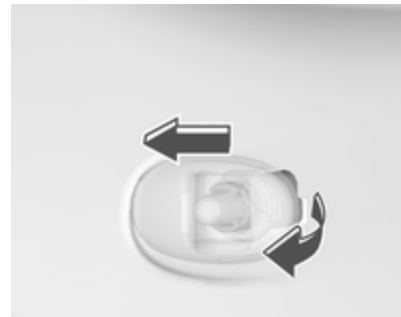

1. Klizno pomaknite svjetlo prema naprijed i izvucite ga iz prednjeg blatobrana sa stražnjim krajem.



- Okrenite držač žarulje u smjeru suprotnom od kazaljke na satu i izvadite iz kućišta.

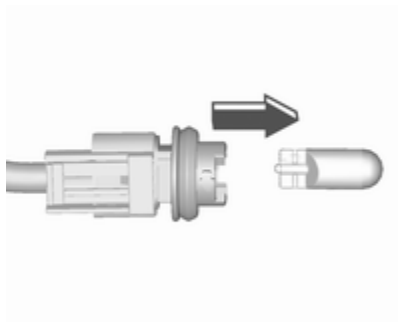

- Izvadite žarulju iz držača žarulje i zamijenite je.

- Umetnite držač žarulje i okrećite ga u smjeru kazaljke na satu.
- Umetnite prednji kraj u prednji blatobran, klizno pomaknite prema naprijed i umetnite stražnji kraj.

Središnje visoko postavljeno kočno svjetlo



Zamjenu LED-dioda prepustite radionici.

Svjetlo registarske pločice



- Odvijte oba vijka.
- Izvadite kućište svjetla prema dolje, pazite da pritom ne povučete kabel.
Držač sijalice zakrenite suprotno od kazaljke na satu za odspajanje.
- Izvadite žarulju iz držača žarulje i zamijenite je.
- Umetnite držač žarulje u kućište žarulje i okrenite u smjeru kazaljke na satu.
- Umetnite kućište sijalice i učvrstite ga odvijačem.

Unutarnja svjetla

Svjetlo u unutrašnjosti, svjetla za čitanje

1. Za vađenje, izdignite suprotnu stranu prekidača svjetla koristeći plosnati odvijač. (Pazite da ne napravite ogrebotine.)
2. Izvadite sijalicu.
3. Zamijenite sijalicu.
4. Ponovno ugradite sklop prednjeg svjetla.

Svjetlo prtljažnika

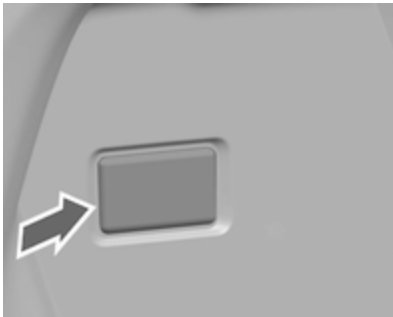

1. Svjetlo izdignite iz ležišta pomoću odvijača.



2. Izvadite žarulju.
3. Umetnite novu žarulju.
4. Ugradite svjetlo.

Osvjetljenje ploče s instrumentima

Žarulje treba zamijeniti radionica.

Električni sustav

Osigurači

Podaci na zamjenskom osiguraču moraju odgovarati podacima na neispravnom osiguraču.

U vozilu se nalaze dvije kutije s osiguračima:

- U prednjem lijevom dijelu prostora motora.
- Na vozačevoj strani, iza poklopca u ploči s instrumentima.

Prije zamjene osigurača isključite odgovarajući prekidač i kontakt.

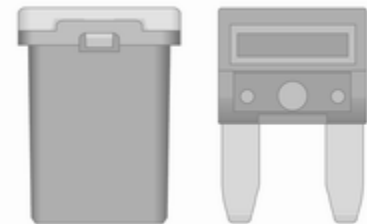

U vozilu se nalaze različite vrste osigurača. Neki tipovi osigurača u vozilu mogu se razlikovati od onih na slici.



Ovisno o vrsti osigurača, pregorjeli osigurač možete prepoznati prema rastopljenoj žici. Ne zamjenjujte osigurač dok nije uklonjen uzrok greške.

Neke funkcije su zaštićene s više osigurača.

Osigurači mogu biti umetnuti i bez postojanja funkcije.

Hvataljka osigurača

Hvataljka osigurača se može nalaziti u kutiji s osiguračima u prostoru motora.

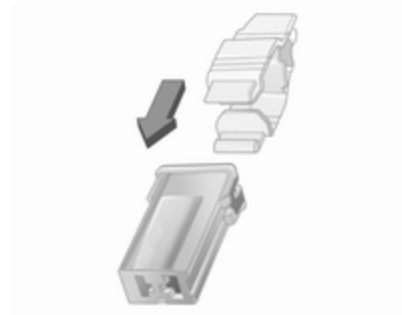
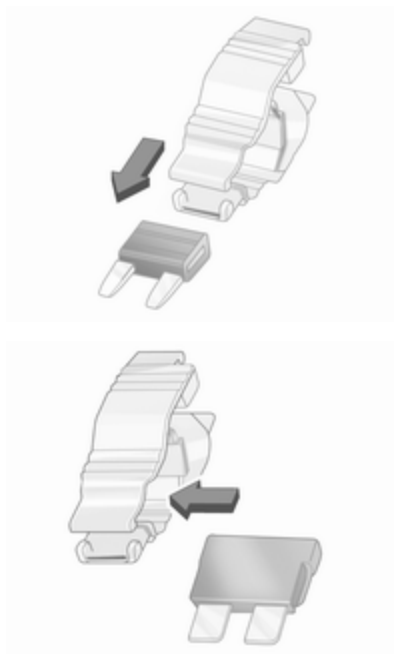

Hvataljku osigurača postavite na različite tipove osigurača s gornje strane i izvucite osigurač.

Kutija s osiguračima u motornom prostoru

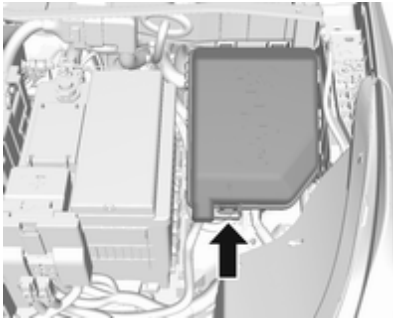

Kutija s osiguračima na prednjoj lijevoj strani prostora motora.

Odvojite poklopac, podignite ga gore i uklonite.

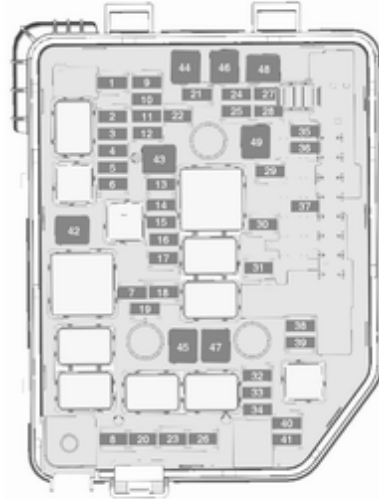

Br. Strujni krug

- 1 Vrata prtljažnika
- 2 –
- 3 Grijanje stražnjeg stakla
- 4 Grijano vanjsko ogledalo
- 5 Krovni otvor
- 6 Upravljački modul mjenjača
- 7 Upravljački modul motora
- 8 –
- 9 ABS
- 10 Upravljački modul karoserije, napon
- 11 Kamera za vožnju unatrag
- 12 –
- 13 –
- 14 Upravljački modul motora/
Upravljački modul mjenjača
- 15 Sustav za ubrizgavanje/
elektropokretač
- 16 Pumpa goriva

Br. Strujni krug

- 17 Upravljački modul motora1
- 18 Upravljački modul motora2
- 19 Sustav za ubrizgavanje/paljenje
- 20 Klima uređaj
- 21 Senzor akumulatora
- 22 Električna brava stupa upravljača
- 23 Mala brzina hlađenja ventilatora
- 24 –
- 25 Prekidač vanjskog ogledala
- 26 Upravljački modul motora/Modul automatiziranog ručnog mjenjača
- 27 Sustav za gorivo
- 28 Prekidač kočnica
- 29 Sustav prepoznavanja zauzetosti sjedala
- 30 Podešavanje snopa prednjih svjetala
- 31 Sirena

Br. Strujni krug

- 32 Prednja svjetla za maglu
- 33 Dugo svjetlo, lijevo
- 34 Dugo svjetlo, desno
- 35 –
- 36 Stražnji brisač
- 37 Svjetlo za vožnju u zavoju, lijevo
- 38 Sustav pranja
- 39 Svjetlo za vožnju u zavoju, desno
- 40 –
- 41 –
- 42 Elektropokretač 2
- 43 Ploča s instrumentima
- 44 Automatizirani ručni mjenjač
- 45 Elektropokretač 1
- 46 ABS
- 47 Velika brzina hlađenja ventilatora

Br. Strujni krug

- 48 Prednji brisač
- 49 Upravljački modul karoserije/
Odgođeno isključivanje

Nakon zamjene neispravnog osigurača zatvorite poklopac kutije s osiguračima i pritisnite ga dok se ne učvrsti.

Ako poklopac kutije s osiguračima nije pravilno zatvoren, može doći do kvara.

Kutija s osiguračima ploče s instrumentima

Kutija s osiguračima se nalazi na strani vozača, iza poklopca ploče s instrumentima.

Za otvaranje pretinca, pritisnite osigurače, preklopite poklopac dolje i izvadite.

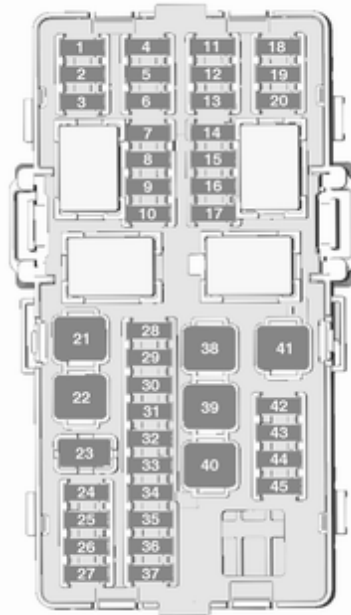

Br. Strujni krug

- 1 Onstar
- 2 Klima uređaj
- 3 Ploča s instrumentima
- 4 Upravljački modul mjenjača
- 5 Infotainment
- 6 Upravljački modul karoserije
- 7 Pomoć pri parkiranju straga
- 8 Povezivanje podatkovne veze
- 9 Električna brava stupa upravljača
- 10 Osjetilni i dijagnostički modul
- 11 DC pretvarač
- 12 –
- 13 Elektronički sustav za naplatu cestarine
- 14 Modul linearnog napajanja
- 15 Središnje zaključavanje/Sustav paljenja
- 16 Sustav paljenja

Br. Strujni krug

- 17 upozorenje na sudar sprijeda
- 18 Ploča s instrumentima
- 19 Pokazatelj upozorenje na sudar sprijeda
- 20 Podešavanje snopa prednjih svjetala
- 21 Električni prozori, prednji
- 22 Električni prozori, stražnji
- 23 –
- 24 Modul automatiziranog ručnog mjenjača
- 25 Dodatni priključak za napajanje
- 26 Krovni otvor
- 27 –
- 28 Upravljački modul karoserije 8
- 29 Upravljački modul karoserije 7
- 30 Upravljački modul karoserije 6
- 31 Upravljački modul karoserije 5
- 32 Upravljački modul karoserije 4

Br. Strujni krug

- 33 Upravljački modul karoserije 3
- 34 Upravljački modul karoserije 2
- 35 Upravljački modul karoserije 1
-
- 36 Sustav paljenja
- 37 LED-dioda u kontroli na kolu upravljača
- 38 –
- 39 Logistički/DC pretvarač
- 40 Električni prozor, vozač
- 41 Ventilator
- 42 Grijanje sjedala, prednje
- 43 Modul klima-uređaja
- 44 Grijano kolo upravljača
- 45 Upravljački modul karoserije 2

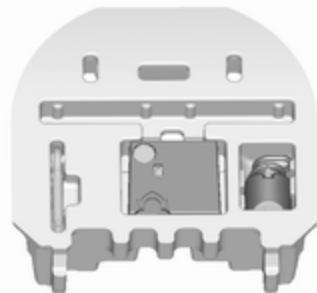
Alat vozila**Alat****Vozila s kitom za popravak gume**

Alat vozila se nalazi u spremištu ispod poklopca poda u prtljažniku, zajedno s kompletom za popravak gume.

Vozila s rezervnim kotačem



Alati i dizalica vozila nalaze se u prtljažniku.

Kotači i gume

Stanje guma, stanje naplataka

Rubove prelazite polako i po mogućnosti pod pravim kutom. Vožnja preko oštih rubova može prouzročiti oštećenje gume i naplatka. Prilikom parkiranja pazite da gumu ne pritisnete uz rubni kamen.

Redovito provjerite oštećenja naplataka. U slučaju oštećenja ili neuobičajenog trošenja zatražite pomoć radionice.

Ne preporučujemo međusobnu zamjenu prednjih i stražnjih kotača jer to može utjecati na stabilnost vozila. Uvijek koristite manje istrošene gume na stražnjoj osovini.

Zimske gume

Zimske gume pružaju veću voznu sigurnost na temperaturama ispod 7 °C i stoga ih treba ugraditi na sve kotače.

U skladu sa specifičnim propisima države, naljepite naljepnicu za brzinu u vidno polje vozača.

Oznake guma

Primjerice **195/55 R 16 95 H**

195 : širina gume, mm

55 : omjer poprečnog presjeka (visina gume prema širini gume), %

R : vrsta pojasa: Radijalni

RF : tip: RunFlat

16 : promjer kotača, inča

91 : indeks opterećenja, npr. 91, ekvivalentan je 615 kg

H : slovo koda brzine

Slovo koda brzine:

Q : do 160 km/h

S : do 180 km/h

T : do 190 km/h

H : do 210 km/h

V : do 240 km/h

W : do 270 km/h

Odaberite gumu koja odgovara maksimalnoj brzini vašeg vozila.

Maksimalna brzina se može postići kod mase vozila spremnog za vožnju, s vozačem (75 kg) plus 125 kg korisnog tereta. Dodatna oprema može smanjiti maksimalnu brzinu vozila.

Karakteristike ↗ 183.

Gume sa smjerom okretanja

Gume sa smjerom okretanja moraju biti montirane tako, da se okreću u ispravnom smjeru. Pravilan smjer okretanja pokazuje se simbolom (primjerice strelica) na bočnici (bočna strana gume).

Pritisak guma

Tlak u hladnim gumama provjerite najmanje svakih 14 dana i prije početka svakog dužeg putovanja.

Ne zaboravite rezervni kotač.

To također vrijedi za vozila sa sustavom kontrole tlaka u gumama.

Odvijte kapicu ventila.



Tlak u gumama ↗ 187.

Naljepnica s informacijama o tlaku u gumama na okviru vozačevih vrata odnosi se na originalne gume i odgovarajuće tlakove u gumama.

Podaci o tlaku u gumama odnose se na hladne gume. Vrijede za ljetne i zimske gume.

ECO tlak u gumi služi za postizanje najmanje moguće potrošnje goriva.

Manji ili veći tlak u gumama od propisanog utječe na sigurnost, vozne karakteristike, komfor i potrošnju, te povećava trošenje guma.

Tlakovi u gumama razlikuju se ovisno o raznim opcijama.

Za ispravnu vrijednost tlaka u gumama pridržavajte se sljedećeg postupka:

- Utvrdite kod za identifikaciju motora. Podaci o motoru ↗ 182.
- Utvrdite odgovarajuću gumu.

Posebne vrijednosti guma odobrene za vaše vozilo potražite u EEC Certifikatu sukladnosti koji vam je isporučen s vozilom, ili u drugim nacionalnim dokumentima za registraciju vozila.

Vozač je odgovoran za ispravno podešavanje tlaka u gumama.

⚠ Upozorenje

Ako je tlak u gumama suviše nizak, to može uzrokovati jako zagrijavanje guma i unutrašnja oštećenja, te pri velikim brzinama može doći do odvajanja dijelova vozne površine guma pa čak i do pucanja guma.

⚠ Upozorenje

Preporučena vrijednost tlaka, kao što je prikazano u tablici vrijednosti tlaka u gumama, za posebne gume može biti veća od maksimalne vrijednosti kao što je navedeno na gumi. Ne prekoračujte maksimalnu vrijednost tlaka u gumama koja je navedena na gumi.

Ako je tlak u gumi potrebno smanjiti ili povećati, isključite kontakt. Nakon prilagodbe tlaka u gumama, uključite kontakt i odaberite važeću postavku na stranici **Tyre Load (Opterećenje gume)** na informacijskom centru vozača ↻ 73.

Ovisnost o temperaturi

Tlak u gumi ovisi o temperaturi gume. Tijekom vožnje temperatura i tlak u gumama se povećavaju. Vrijednosti tlakova u gumama na naljepnici s informacijama o gumama i tablica tlakova u gumama važe za hladne gume, što znači na 20 °C.

Tlak se povećava za skoro 10 kPa za porast temperature od 10 °C. To morate uzeti u obzir prilikom provjere toplih guma.

Vrijednost tlaka u gumi prikazana na zaslonu informacijskog centra vozača prikazuje stvarni tlak u gumi. Ohlađena guma pokazat će sniženu vrijednost, koja ne ukazuje na ispuštanje zraka.

Sustav nadzora pritiska u gumama

Sustav kontrole tlaka u gumama stalno provjerava tlak u sve četiri gume jednom u minuti kada brzina vozila prekorači određenu granicu.

Oprez

Sustav kontrole tlaka u gumama upozorava samo o stanju niskog tlaka, a ne zamjenjuje redovito održavanje guma, što je obveza vozača.

Svi kotači moraju biti opremljeni sensorima tlaka i gume moraju biti pod propisanim tlakom.

Napomena

U zemljama u kojima je zakonski obavezna upotreba sustava na nadzor tlaka u gumama, upotreba kotača bez senzora tlaka onemogućit će homologaciju vrste vozila.

Trenutne vrijednosti tlaka u gumama mogu se prikazati u izborniku **Vehicle Information Menu (Informacijski izbornik vozila)** u informacijskom centru vozača.

Izbornik se može odabrati pritiskom prekidača na poluzi pokazivača smjera.



Pritisnite **MENU** za odabir **Vehicle Information Menu (Informacijski izbornik vozila)** .



Zakrenite kotačić za podešavanje za odabir sustava kontrole tlaka u gumama.

Status sustava i upozorenja tlaka prikazuju se putem poruke s treptanjem prikaza odgovarajuće guma na zaslonu informacijskog centra vozača.

Za upozorenja sustav uzima u obzir temperaturu gume.

Ovisnost o temperaturi ⇨ 154.



Stanje otkrivenog niskog tlaka u gumama označava kontrolno svjetlo  ⇨ 71.

Ako se upali , čim prije zaustavite vozilo i napušite gume na preporučenu vrijednost tlaka ⇨ 187.

Ako  bljeska 60-90 sekundi, pa zatim svijetli neprestano, postoji greška u sustavu. Kontaktirajte radionicu.

Nakon napuhavanja, za nastavak vožnje možda ćete trebati ažurirati vrijednosti tlaka u gumama na informacijskom centru vozača. Za to bi se vrijeme mogao upaliti .

Ako se  upali pri nižim temperaturama i zatim ugasi nakon kratke vožnje, to bi moglo upućivati na približavanje stanju niskog tlaka u gumama. Provjerite tlak u gumama. Poruke vozila ⇨ 80.

Ako je tlak u gumi potrebno smanjiti ili povećati, isključite kontakt.

Montirajte samo kotače sa sensorima tlaka jer se u suprotnom tlak u gumama neće prikazivati i  stalno će svijetliti.

Privremeni rezervni kotač nije opremljen sensorima tlaka. Sustav kontrole tlaka u gumama ne može raditi za te gume. Kontrolno svjetlo  svijetli. Za ostale tri gume sustav i dalje radi.

Korištenje komercijalno dostupnih kompleta za popravak gume tekućinom može utjecati na rad sustava. Mogu se koristiti tvornički odobreni kompleti za popravak.

Korištenje elektroničkih uređaja ili blizina instalacija koje koriste slične valne frekvencije mogu ometati sustav kontrole tlaka u gumama.

Pri svakoj zamjeni guma, potrebno je skinuti i servisirati osjetnike sustava kontrole tlaka u gumama. Za osjetnik pričvršćen vijcima; zamijenite jezgru ventila i brtveni prsten. Za osjetnik pričvršćen kopčom; zamijenite čitavu stapku ventila.

Stanje opterećenja vozila

Tlak u gumama prilagodite sukladno stanju opterećenja prema naljepnici s informacijama o gumama ili tablici tlaka u gumama ↷ 187 i odaberite odgovarajuću postavku u izborniku **Tyre Load (Opterećenje gume)** na zaslону informacijskog centra vozača **Vehicle Information Menu (Informacijski izbornik vozila)** ↷ 73. Ova postavka je referenca za upozorenja na tlak u gumama.

Izbornik **Tyre Load (Opterećenje gume)** prikazuje se samo dok je vozilo zaustavljeno i ako je zategnuta parkirna kočnica. Na vozilima s automatskim mjenjačem, poluga mjenjača mora biti u položaju **P**.



Odaberite:

- **Lo** za tlak za udobnost do 3 osobe.
- **Eco** za Eco tlak do 3 osobe.
- **Hi** za puno opterećenje.

Proces usklađivanja osjetnika tlaka

Svaki osjetnik tlaka u gumi ima jedinstven identifikacijski kod. Nakon rotiranja guma ili zamjene kompletne garniture kotača i ako je jedan ili više osjetnika tlaka u gumama zamijenjen, identifikacijski kod morate uskladiti s novim položajem gume/kotača. Postupak usklađivanja osjetnika tlaka

u gumama trebate provesti i nakon zamjene rezervne gume standardnom gumom s osjetnikom tlaka u gumi.

Svjetlo upozorenja na neispravnost (⚠) i poruka ili šifra upozorenja će nestati prilikom sljedećeg ciklusa paljenja. Senzori se pomoću alata za kalibriranje usklađuju prema položajima kotača sljedećim redom: lijevi prednji kotač, desni prednji kotač, desni stražnji kotač i lijevi stražnji kotač. Svjetlo pokazivača smjera u trenutno aktivnom položaju svijetli, sve dok se senzor ne uskladi.

Posavjetujte se s radionicom radi servisa ili kupite alat za učitavanje položaja. Dopuštene su dvije minute za usklađenje položaja prvog kotača i ukupno pet minuta za usklađenje položaja svih kotača. Ako potraje dulje, uspoređivanje se prekida i postupak treba ponoviti.

Proces usklađivanja senzora tlaka u gumi je:

1. Zategnite parkirnu kočnicu.
2. Uključite kontakt.

3. Kod vozila s automatiziranim ručnim mjenjačem: Pritisnite i držite papučicu kočnice. Pomaknite i zadržite ručicu mjenjača pet sekundi u položaju **N**, dok se na zaslonu informacijskog centra vozača ne prikaže **P**. **P** znači da postupak usklađivanja senzora može započeti.
Kod vozila s ručnim mjenjačem: odaberite prazan hod.
4. Koristite **MENU** na ručici pokazivača smjera i odaberite **Vehicle Information Menu (Informacijski izbornik vozila)** na informacijskom centru vozača.
5. Okretanjem kotačića za podešavanje potražite izbornik za tlak u gumama.
6. Pritisnite **SET/CLR** i počnite postupak usklađivanja osjetnika. Treba se pojaviti poruka koja traži prihvaćanje postupka.
7. Ponovno pritisnite **SET/CLR** za potvrdu odabira. Sirena koja se dvaput oglasi označava da je na prijemniku odabrano učitavanje.

8. Počnite s lijevim prednjim kotačem.
9. Postavite alat za učitavanje uz bočni zid gume, blizu tijela ventila. Zatim pritiskom na tipku uključite osjetnik tlaka u gumi. Kratki zvuk sirene potvrđuje podudaranje identifikacijskog koda s položajem ovog kotača.
10. Prijedite na desni prednji kotač i ponovite postupak iz koraka 9.
11. Prijedite na desni stražnji kotač i ponovite postupak iz koraka 9.
12. Prijedite na lijevi stražnji kotač i ponovite postupak iz koraka 9. Sirena se dvaput oglašava i potvrđuje da je identifikacijski kod senzora usklađen s lijevim stražnjim kotačem i da je postupak usklađivanja senzora tlaka u gumama završen.
13. Isključite kontakt.

14. Napumpajte sve četiri gume na preporučeni tlak zraka prema navedenom na naljepnici s podacima o gumama.
15. Provjerite je li status opterećenja podešen prema odabranom tlaku ⇨ 73.

Dubina šare

Redovito provjeravajte dubinu profila. Kada dubina profila padne ispod 2–3 mm (zimske gume: 4 mm), gume trebate zamijeniti iz sigurnosnih razloga.

Iz sigurnosnih razloga preporuča se da dubina profila guma na jednoj osovini se ne razlikuje za više od 2 mm.



Zakonski dopuštena minimalna dubina profila (1,6 mm) dosegnuta je ako se profil istrošio do jedne od oznaka istrošenosti (TWI). Njihov položaj je radi lakšeg uočavanja označen oznakom na bočnoj stranici gume.

Gume stare, čak i ako se ne koriste. Preporučamo zamjenu gume svakih 6 godina.

Promjena veličine guma i kotača

Ako koristite gume druge veličine u odnosu na ugrađene u tvornici, možda trebate reprogramirati brzinomjer, kao i nazivni tlak u gumi i napraviti druge izmjene na vozilu.

Nakon promjene na gume druge veličine, zamijenite naljepnicu s tlakovima u gumama.

⚠ Upozorenje

Uporaba neprikladnih guma ili kotača može uzrokovati nesreću i može imati za posljedicu poništenje atesta vozila.

Poklopci kotača

Moraju se koristiti tvornički odobreni poklopci kotača i gume za određeno vozilo i u skladu su s odgovarajućom zahtjevima na kombinaciju kotača i gume.

Ako se koriste poklopci kotača i gume koji nisu tvornički odobreni, gume ne moraju imati greben za zaštitu naplatka.

Poklopci kotača ne smiju ometati hlađenje kočnica.

⚠ Upozorenje

Uporaba nepodesnih guma ili poklopaca kotača može dovesti do naglog gubitka tlaka i time do nezgode.

Lanci za snijeg



Uporaba lanaca je dopuštena samo na prednjim kotačima.

Upotrebljavajte samo fino pletene lance koji proširuju gaznu površinu i unutrašnju stranicu gume najviše 10 mm (uključujući bravu lanca).

⚠ Upozorenje

Oštećenje može prouzročiti puknuće gume.

Lanci za snijeg su dozvoljeni samo na gumama dimenzija 165/65 R14.

Lanci za snijeg nisu dozvoljeni na gumama veličine 185/55 R15 i 195/45 R16.

Uporaba lanaca nije dozvoljena na privremenom rezervnom kotaču.

Komplet za popravak gume

Manja oštećenja na profilu gume mogu se popraviti kitom za popravak gume.

Strana tijela ne vadite iz gume.

Oštećenja gume veća od 4 mm ili oštećenja bočnice ne mogu se popraviti kompletom za popravak gume.

⚠ Upozorenje

Ne vozite brže od 80 km/h.

Ne upotrebljavajte na duže vrijeme.

To može utjecati na upravljanje i rukovanje.

Ako je guma prazna:

Zategnite ručnu kočnicu i ukopčajte prvi stupanj prijenosa ili stupanj prijenosa za vožnju unatrag.



Komplet za popravak gume nalazi se u kutiji s alatima ispod poklopca poda prtlačnika.

1. Otvorite poklopac poda.

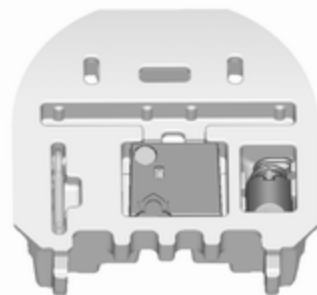

2. Izvadite kompresor i bocu sa sredstvom za brtvljenje.



3. Izvadite električni spojni kabel i crijevo za zrak iz spremišta na donjoj strani kompresora.



4. Crijevo za zrak kompresora navijte na priključak na boci sa sredstvom za brtvljenje.
5. Bocu sa sredstvom za brtvljenje postavite u držač na kompresoru. Postavite kompresor u blizini gume tako da je boca sa sredstvom za brtvljenje uspravna.

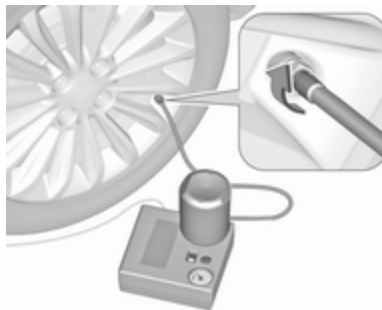

6. Odvijte kapicu ventila sa oštećene gume.
7. Crijevo za punjenje navijte na ventil gume.
8. Prekidač kompresora mora biti u položaju O.
9. Spojite utikač kompresora na priključak za dodatnu opremu ili priključak upaljača za cigarete. Kako bi izbjegli pražnjenje akumulatora, preporučamo da pokrenete motor.

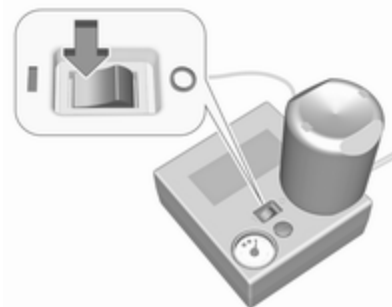

- Pregibni prekidač na kompresoru pomaknite u položaj I. Guma se puni sredstvom za brtvljenje.
10. Mjerač tlaka na kompresoru pokazuje vrijednost do šest bara, dok se boca sa sredstvom za brtvljenje prazni (približno 30 sekundi). Tada tlak počinje padati.
11. Kompletno sredstvo za brtvljenje je upumpano u gumu. Započinite pumpanje gume.
12. Propisani tlak u gumi trebao bi se postići u roku od deset minuta. Tlak u gumama ⇨ 187. Kada postignete propisani tlak, isključite kompresor.



Ako propisani tlak nije postignut u roku od deset minuta, odspojite komplet za popravak gume. Pomaknite vozilo za jedan okretaj gume. Ponovno spojite komplet za popravak gume i nastavite postupak pumpanja tijekom deset minuta. Ako propisani tlak još uvijek nije postignut, guma je previše oštećena. Zatražite pomoć servisa.

Prekomjerni tlak u gumi ispuštite prekidačem iznad indikatora tlaka.

Ne upotrebljavajte kompresor dulje od deset minuta.

13. Odvojite komplet za popravak gume. Pritisnite osigurač na nosaču kako bi sa njega uklonili bocu sa sredstvom za brtvljenje. Crijevo za pumpanje gume spojite na slobodni priključak na boci sa sredstvom za brtvljenje. To sprječava curenje sredstva za brtvljenje. Kit za popravak gume spremite u prtljažnik.
14. Ostatke sredstva za brtvljenje uklonite krpom.
15. Naljepnicu s naznačenom maksimalnom brzinom skinite s boce sa sredstvom za brtvljenje i nalijepite u vidnom polju vozača.
16. Odmah nastavite vožnju tako da se sredstvo za brtvljenje u gumi jednoliko rasporedi. Zaustavite se nakon otprilike 10 km vožnje (ali ne dulje od deset minuta) i provjerite tlak u gumi. Kada to radite, crijevo kompresora za zrak, spojite direktno na ventil gume.

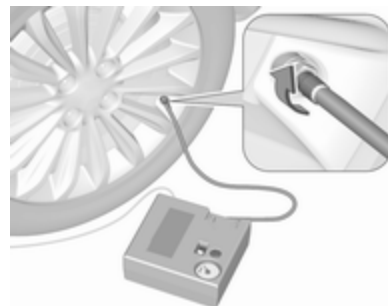

Ako je tlak u gumi veći od 1,3 bara, podesite na propisani tlak. Ponavljate postupak dok više ne bude gubitka tlaka.

Ako je tlak u gumi pao ispod 1,3 bara, vozilo se ne smije koristiti. Zatražite pomoć servisa.

17. Kit za popravak gume spremite u prtljažnik.

Ponovno postavite podni poklopac. Poklopac stražnjeg spremišta u podu ⇨ 53.

Napomena

Vozne karakteristike popravljene gume značajno su drugačije, stoga ovu gumu zamijenite.

Ako začujete neuobičajenu buku ili ako kompresor postane vruć, isključite kompresor na najmanje 30 minuta.

Ugrađeni sigurnosni ventil otvara se kod tlaka od sedam bara.

Pazite na datum isteka kita za popravak gume. Nakon tog datuma se više ne mogu jamčiti njegove sposobnosti brtvljenja. Obratite pažnju na upute o skladištenju na boci sa sredstvom za brtvljenje.

Iskorištenu bocu sa sredstvom za brtvljenje zamijenite. Bocu odložite prema primjenjivim zakonskim propisima.

Kompresor i sredstvo za brtvljenje mogu se koristiti od približno -30 °C.

Isporučene adaptere možete koristiti za napumpavanje drugih predmeta, na primjer nogometnih lopti, čamaca na napuhavanje itd. Oni se nalaze na donjoj strani kompresora. Za

uklanjanje, navijte crijevo kompresora za zrak i izvucite adapter.

Zamjena kotača

Neka vozila su opremljena kitom za popravak gume umjesto rezervnim kotačem.

Izvršite sljedeće pripreme i poštujujte sljedeće informacije:

- Parkirajte na ravnoj, tvrdog podlozi koja nije skliska. Prednji kotači moraju biti usmjereni ravno naprijed.
- Zategnite ručnu kočnicu i ukopčajte prvi stupanj prijenosa ili stupanj prijenosa za vožnju unatrag.
- Nikada ne vršite zamjenu više od jednog kotača odjednom.
- Dizalicu koristite samo za zamjenu kotača u slučaju probijanja, ne za zamjenu sezonskih zimskih ili ljetnih guma.
- Dizalica se ne održava.

- Ako je podloga na koju se dizalica oslanja mekana, ispod dizalice je potrebno postaviti čvrstu (maksimalno 1 cm debelu) podlogu.
- Izvadite teške predmete iz vozila prije njegovog podizanja dizalicom.
- U podignutom vozilu ne smiju se nalaziti osobe ili životinje.
- Ne uvlačite se ispod podignutog vozila.
- Ne pokrećite vozilo kada je podignuto dizalicom.
- Matice i navoje kotača očistite čistom krpom prije postavljanja kotača.

⚠ Upozorenje

Ne podmazujte vijke, matice i konuse matica kotača.

1. Čelični kotači:

Skinite poklopac kotača.

Kotači od lake slatine s kopicama vijaka

Skinite čepove vijaka kotača pomoću odvijača i skinite ga. Za zaštitu kotača, postavite mekanu krpu između odvijača i naplatka od lakog metala.

Kotači od lake slitine sa srednjom kapom

Umetnite izvlakač u otvoren prerez središnjeg poklopca i skinite poklopac s kotača. Alat vozila ↪ 152.

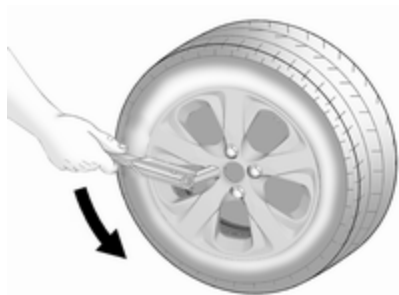

2. Postavite ključ za vijke kotača pazeći da je pravilno nasjeo i otpustite svaki vijak kotača za pola okretaja.

Kotači mogu biti zaštićeni zaključanim vijcima za kotače. Kako biste otpustili te posebne vijke, prvo pričvrstite adapter za zaključavanje vijaka kotača na glavu vijka prije nego postavite ključ za kotače. Adapter se nalazi u pretincu za rukavice.

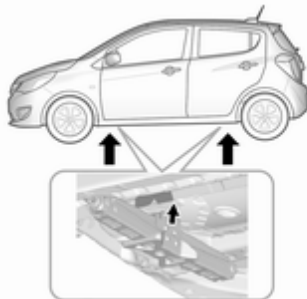

3. Uvjerite se da je dizalica pravilno postavljena ispod odgovarajuće točke za podizanje vozila.

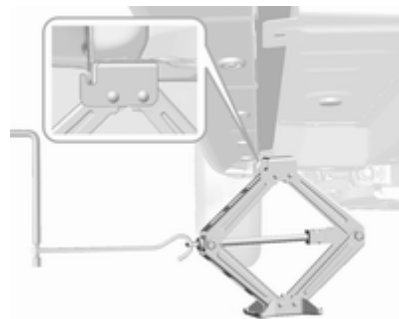

4. Postavite dizalicu na potrebnu visinu. Pozicionirajte je direktno ispod točke podizanja na tako da spriječite njeno klizanje.
Spojite ručku dizalice i s pravilno poravnom dizalicom okrećite ručku dok se kotač ne odigne od podloge.
5. Odvijte vijke kotača.
6. Zamijenite kotač.
7. Postavite vijke kotača.
8. Spustite vozilo.

9. Postavite ključ za vijke kotača pazeći da je pravilno nasjeo i zategnite svaki vijak križnim redosljedom. Moment zatezanja je 140 Nm.
10. Prije montiranja, poravnajte otvor ventila u poklopcu čeličnog kotača s ventilom gume.
Montirajte kapice vijaka kotača ili srednju kapu na kotač od lake slitine.
11. Odložite na sigurno zamijenjeni kotač, alate vozila ↻ 152 i adapter za zaključavanje vijaka kotača ↻ 49.
12. Provjerite tlak u gumi ugrađenog kotača a također i moment pritezanja vijaka kotača što je prije moguće.

Oštećenu gumu obnovite ili popravite što je prije moguće.

Položaj podizanja za podiznu platformu



Položaj stražnjeg kraka podizne platforme nalazi se na sredini, ispod udubljenja praga.

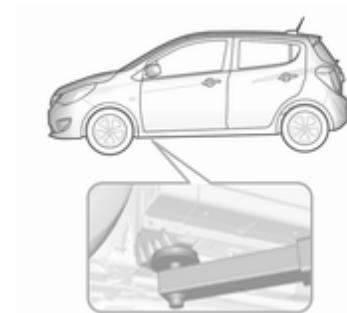

Prednji krak podizne platforme postavite na podvozje.

Rezervni kotač

Neka vozila su opremljena kitom za popravak gume umjesto rezervnim kotačem.

Ako postavljate rezervni kotač koji se razlikuje od ostalih kotača, taj se kotač može klasificirati kao privremeni rezervni kotač te se primjenjuju odgovarajuća ograničenja brzine, čak i ako ne postoji naljepnica koja to označava.

Zatražite pomoć servisne radionice kako biste provjerili odgovarajuće ograničenje brzine.

Rezervni kotač ima čelični naplatak.

Oprez

Korištenje rezervnog kotača koji je manji od ostalih kotača ili u kombinaciji sa zimskim gumama može utjecati na vozne osobine. Oštećenu gumu zamijenite što je prije moguće.

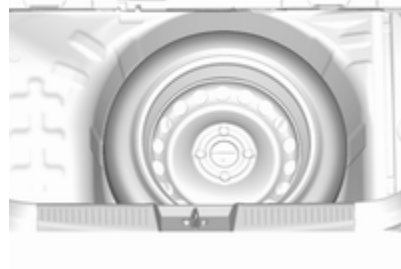

Rezervni kotač je spremljen u prtljažniku ispod poklopca poda. Učvršćen je u ležištu pomoću krilnog vijka.

Prostor rezervnog kotača nije konstruiran za sve dozvoljene veličine guma. Ako se u prostor rezervnog kotača nakon zamjene kotača mora spremi kotač koji je širi od rezervnog kotača, poklopac poda se može postaviti na kotač koji viri.

Privremeni rezervni kotač

Oprez

Korištenje privremenog rezervnog kotača može utjecati na vozne osobine. Oštećenu gumu obnovite ili popravite što je prije moguće.

Ugradite samo jedan privremeni rezervni kotač. Ne vozite brže od 80 km/h. U zavoje ulazite polako. Ne koristite dulje vrijeme.

U slučaju puknuća jedne od stražnjih guma tijekom vuče drugog vozila, privremeni rezervni kotač montirajte sprijeda, a kotač maksimalnih dimenzija straga.

Lanci za snijeg ⇨ 159.

Spremanje oštećenog kotača u prtljažnik uz pomoć trake

Koristite traku koja se nalazi u kutiji s alatom. Alat vozila ⇨ 152.

1. Skinite poklopac prtljažnika i podignite ploču poda prtljažnika. Kutiju s alatom i oštećeni kotač postavite u uspravni položaj u prostor za kutiju s alatom.
2. Povucite gumb za oslobađanje na vrhu stražnjeg sjedala i pomaknite naslon prema naprijed.

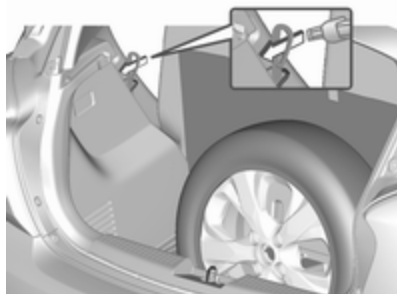

3. Provucite kraj petlje remena kutije s alatom kroz zasun naslona.
4. Kraj trake s kukom provucite kroz omču i povucite je, dok se traka sigurno ne učvrsti u zasun naslona.

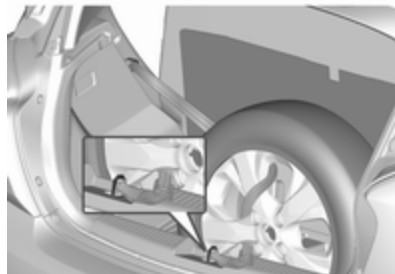

5. Povucite naslone natrag.
6. Postavite kuku u zasun vrata prtljažnika.
7. Zategnite traku i učvrstite je koristeći kopču.

⚠ Upozorenje

Spremanje dizalice, kotača ili druge opreme u prtljažnik može uzrokovati ozljede ako nisu pravilno učvršćeni. Tijekom iznenadnog zaustavljanja ili sudara, labava oprema može nekoga udariti.

Dizalicu i alat uvijek spremite u odgovarajuće spremište i učvrstite ih.

Oštećeni kotači postavljeni u prtljažnik obavezno učvrstite trakom.

Pokretanje kablovima

Pokretanje spojnim kabelom

Ne pokrećite motor korištenjem punjača akumulatora.

Motor vozila s ispražnjenim akumulatorom vozila može se pokrenuti pomoću kabela za pokretanje i akumulatora drugog vozila.

⚠ Upozorenje

Budite iznimno pažljivi kad vršite pokretanje kablovima. Svako odstupanje od sljedećih uputa može uzrokovati ozljede ili oštećenja koja mogu nastati uslijed eksplozije akumulatora, kao i oštećenja električnih sustava u oba vozila.

⚠ Upozorenje

Izbjegavajte kontakt akumulatora s očima, kožom, tkaninama i obojanim površinama. Tekućina sadrži sumpornu kiselinu koja pri izravnom kontaktu uzrokuje ozljede i oštećenja.

- Nikada ne izlažite akumulator otvorenom plamenu ili iskrama.
- Ispražnjeni akumulator vozila se može smrznuti već pri temperaturi od 0 °C. Prije spajanja kabela za pokretanje odmrznite akumulator.
- Pri radu s akumulatorom zaštitite oči i koristite zaštitnu odjeću.
- Koristite pomoćni akumulator istog napona (12 V). Njegov kapacitet (Ah) ne smije biti znatno manji od ispražnjenog akumulatora.
- Koristite kablove za pokretanje s izoliranim stezaljkama i poprečnog presjeka od najmanje 16 mm².
- Ispražnjeni akumulator vozila ne odspajajte iz strujnog kruga vozila.
- Isključite sve nepotrebne električne potrošače.
- Za vrijeme postupka pokretanja ne naginjite se iznad akumulatora.
- Ne dozvolite da se polne stezaljke jednog kabela dotiču sa stezaljkama drugog kabela.
- Vozila ne smiju doći u kontakt jedno s drugim tijekom postupka pokretanja kablovima.
- Pritegnite ručnu kočnicu, mjenjač u neutralnom položaju.
- Otvorite zaštitne kapice pozitivnog priključnog pola na oba akumulatora vozila.



Redoslijed spajanja kablova:

1. Spojite crveni kabel na pozitivni terminal pomoćnog akumulatora.
2. Spojite drugi kraj crvenog kabela na pozitivni terminal ispražnjenog akumulatora.
3. Spojite crni kabel na negativni terminal pomoćnog akumulatora.
4. Spojite drugi kraj crnog kabela na točku uzemljenja vozila, kao što je blok motora ili vijčani spoj nosača motora. Spojite što je dalje moguće od ispražnjenog akumulatora vozila, ipak najmanje 60 cm.

Kablove postavite tako da ih ne može zahvatiti neki od pokretnih dijelova motora.

Za pokretanje motora:

1. Pokrenite motor vozila koje daje struju kod pokretanja kablovima.
2. Nakon pet minuta, pokrenite drugi motor. Pokušaji pokretanja motora ne smiju trajati dulje od 15 sekundi i to u razmacima od jedne minute.
3. Pustite da oba motora rade približno tri minute u slobodnom hodu s priključenim kablomima.
4. Uključite električne potrošače (npr. prednja svjetla, grijanje stražnjeg prozora) na vozilu koje se pokreće kablovima.
5. Pri skidanju kablova postupite točno suprotnim redoslijedom.

Vuča

Vučenje vozila

Karika za vuču je spremjena s alatom vozila ↻ 152.



1. Odspojite poklopac pomoću odvijača i izvadite ga.



2. Kariku za vuču umetnite i zakrećite do kraja dok ne bude zategnuta i u vodoravnom položaju.
3. Zakačite užu za vuču – ili još bolje šipku za vuču – na kariku za vuču.

Općenito

Karika za vuču se smije koristiti samo za vuču a ne za izvlačenje vozila.

Uključite kontakt kako biste otključali kolo upravljača te kako bi mogli upotrijebiti svjetlo kočnica, sirenu i brisače.

Mjenjač je u praznom hodu.

Oprez

Lagano krenite. Izbjegavajte trzaje. Velike vučne sile mogu oštetiti vozilo.

Kad motor ne radi, potrebna je znatno veća sila za kočenje i upravljanje.

Da bi spriječili ulaz ispušnih plinova vučnog vozila u putnički prostor, uključite sustav recirkulacije zraka i zatvorite prozore.

Vozilo se mora vući okrenuto prema naprijed, ne brže od 88 km/h. U svim ostalim slučajevima, ili kada je mjenjač neispravan, prednja se osovina mora podići s tla.

Zatražite pomoć servisa.

Nakon vuče, odvijte kariku za vuču.

Umetnite poklopac i zakvačite ga u prednji odbojnik.

Njega izgleda

Njega vanjštine

Brave

Brave su tvornički namazane visoko kvalitetnom mašću za cilindre brava. Koristite sredstvo za odmrzavanje samo kada je neophodno, jer to uklanja mast i utječe na funkciju brave. Nakon upotrebe sredstva za odmrzavanje, obratite se radionici radi podmazivanja brava.

Pranje

Lak vašeg vozila je izložen utjecajima okoline. Redovito operite i konzervirajte vozilo voskom. Kada koristite automatske autopraonice, odaberite program koji uključuje zaštitu voskom.

Ptičji izmet, mrtve insekte, smolu, pelud i sl. odmah očistite, budući da sadrže agresivne sastojke koji mogu oštetiti lak.

Ako koristite autopraonicu, ponašajte se prema uputama proizvođača autopraonice. Brisač vjetrobrana i

brisač stražnjeg prozora moraju biti isključeni. Uklonite antenu i vanjsku opremu kao što su krovni nosači itd.

Ako vozilo perete ručno, budite sigurni da su unutrašnje strane blatobrana dobro isprane.

Očistite rubove i preklope na otvorenim vratima i poklopcu motora kao i područja koja oni pokrivaju.

Svijetle metalne profile čistite otopinom za čišćenje, odobrenom za aluminij, kako biste izbjegli oštećenja.

Oprez

Uvijek upotrebljavajte sredstvo za čišćenje pH vrijednosti od četiri do devet.

Ne upotrebljavajte sredstva za čišćenje na vrućim površinama.

Za podmazivanje šarki svih vrata obratite se radionici.

Ne čistite prostor motora mlazom pare ili mlazom pod visokim tlakom.

Vozilo temeljito isperite i obrišite kožnom krpom. Kožnu krpnu češće isperite. Za lakirane i za prozorske

površine koristite različite kožne krpe: ostaci voska na staklima smanjuju vidljivost.

Za uklanjanje mrlja od katrana ne koristite tvrde predmete. Na lakiranim površinama koristite sprej za uklanjanje katrana.

Vanjska svjetla

Poklopci prednjih i drugih svjetala izrađeni su od plastike. Ne koristite abrazivna ili nagrizajuća sredstva, strugalo za led, te ih ne čistite dok su suhi.

Poliranje i zaštita voskom

Obojane dijelove vozila redovito zaštitite voskom (barem kada voda više ne stvara kuglice). U suprotnom, lak će se isušiti.

Poliranje je potrebno samo ako je lak matirao ili ako su se za njega uhvatile tvrde supstance.

Sredstvo za poliranje sa silikonom stvara zaštitni sloj, te nije potrebno konzerviranje.

Nelakirane plastične dijelove karoserije ne tretirajte voskom ili sredstvima za poliranje.

Prozori i metlice brisača vjetrobrana

Prilkladna je meka krpa bez vlakana ili koža za staklo uz primjenu sredstva za čišćenje prozora i odstranjivača insekata.

Prilikom čišćenja stražnjeg stakla s unutarnje strane, obavezno brišite paralelno s grijaćim elementima kako ih ne biste oštetili.

Za mehaničko odstranjivanje leda upotrebljavajte uobičajeno strugalo za led oštih rubova. Strugalo čvrsto pritisnite uz staklo, kako ispod strugala ne bi dospjela prljavština koja može oštetiti staklo (ogrebotine).

Zaprjlane metlice brisača očistite mekanom krpom i sredstvom za čišćenje prozora.

Krovni otvor

Nikada ga ne čistite otapalima ili abrazivnim sredstvima, gorivom, agresivnim sredstvima (npr. sredstvima za čišćenje boje, otopine koje sadrže aceton itd.), kiselim ili iznimno alkalnim sredstvima ili abrazivnim spužvama. Ne primjenjujte vosak ili sredstva za poliranje na krovnom otvoru.

Kotači i gume

Ne koristite uređaje za čišćenje mlazom pod visokim tlakom.

Naplatke očistite pH neutralnim sredstvom za čišćenje kotača.

Naplaci su lakirani i mogu se njegovati istim sredstvima kao i karoserija.

Oštećenja laka

Manja oštećenja laka popravite olovkom za retuširanje prije stvaranja korozije. Za popravak većih oštećenja ili područja s korozijom kontaktirajte radionicu.

Podvozje

Neka područja podvozja vozila imaju PVC presvlaku dok druga kritična područja imaju dugotrajnu presvlaku od zaštitnog voska.

Nakon pranja podvozja, provjerite podvozje i ako je potrebno zaštitite ga voskom.

Materijali od bitumena/gume mogu oštetiti PVC sloj. Radove na podvozju izvršite u radionici.

Prije i nakon zime, operite podvozje i provjerite sloj zaštitnog voska.

Sustav tekućeg plina

Opasnost

Tekući plin teži je od zraka i može se zadržavati u odvodima.

Budite oprezni prilikom obavljanja zahvata na donjem dijelu karoserije u jami.

Spremnik tekućeg plina morate skinuti za zahvate lakiranja i sušenja u komorama za sušenje pri temperaturama višim od 60 °C.

Nemojte vršiti preinake na sustavu tekućeg plina.

Njega unutrašnjosti

Unutrašnji prostor i presvlake

Unutrašnjost vozila, uključujući ploču s instrumentima i obloge, čistite samo suhom krpom ili sredstvom za čišćenje unutrašnjosti.

Kočne presvlake očistite čistom vodom i mekanom krpom. U slučaju jačeg zaprljanja, koristite sredstva za njegu kože.

Ploču s instrumentima i zaslone treba čistiti samo mekanom vlažnom krpom. Po potrebi upotrijebite blagu otopinu sa sapunom.

Presvlake od tkanine čistite pomoću usisavača i četke. Uklonite mrlje sredstvom za čišćenje presvlaka.

Tkanine u boji mogle bi izgubiti boju. Tako biste mogli dobiti vidljive razlike u boji, posebno kod svijetlih presvlaka. Mrlje koje se mogu ukloniti i mjesta na kojima se boja izbljedita trebalo bi čim prije očistiti.

Sigurnosne pojaseve čistite mlakom vodom ili sredstvom za čišćenje unutrašnjosti.

Oprez

Zakačite čičak trake (Velcro) jer otvorene čičak trake na odjeći mogu oštetiti presvlaku sjedala.

Isto vrijedi i za odjeću s oštrim predmetima, kao što su patentni zatvarači ili pojasevi ili jeans s čavlicima.

Plastični i gumeni dijelovi

Plastični i gumeni dijelovi se mogu očistiti istim sredstvom za čišćenje korištenim za karoseriju. Ako je potrebno koristite sredstvo za čišćenje unutrašnjosti. Ne koristite nijedno drugo sredstvo. Posebice izbjegavajte razrjeđivače i benzin. Ne koristite uređaje za čišćenje mlazom pod visokim tlakom.

Servis i održavanje

Opće napomene	174
Servisne informacije	174
Preporučene tekućine, sredstva za podmazivanje i dijelovi	175
Preporučene tekućine i sredstva za podmazivanje	175

Opće napomene

Servisne informacije

Da bi Vaš automobil uvijek ispravno radio, ostao siguran u prometu i zadržao svoju vrijednost, važno je da se svi poslovi održavanja navedeni u servisnoj knjižici obavljaju u intervalima kako su navedeni.

Detaljan, najnoviji plan servisa za Vaše vozilo je dostupan u radionici.

Servisni zaslon ⇨ 64.

Europski servisni intervali

Održavanje vašeg vozila potrebno je svakih 30.000 km ili nakon jedne godine, što prije nastupi, osim ako je na zaslonu servisa naznačeno drukčije.

Kraći servisni interval može vrijediti u slučaju većih opterećenja vozila, kao primjerice kod vozila taxi službe ili policijskih vozila.

Europski plan servisa vrijedi za sljedeće zemlje:

Andora, Austrija, Belgija, Bosna i Hercegovina, Bugarska, Cipar, Crna Gora, Republika Češka, Danska, Estonija, Finska, Francuska, Njemačka, Grčka, Grenland, Hrvatska, Island, Irska, Italija, Latvija, Lihtenštajn, Litva, Luksemburg, Mađarska, Malta, Makedonija, Monako, Nizozemska, Norveška, Poljska, Portugal, Rumunjska, San Marino, Slovačka, Slovenija, Srbija, Španjolska, Švedska, Švicarska, Velika Britanija.

Servisni zaslon ⇨ 64.

Međunarodni servisni intervali

Održavanje vašeg vozila potrebno je svakih 15.000 km ili nakon jedne godine, što prije nastupi, osim ako je na zaslonu servisa naznačeno drukčije.

Međunarodni raspored servisa vrijedi za zemlje koje nisu navedene u Europskom rasporedu servisa.

Servisni zaslon ⇨ 64.

Potvrde

Potvrda servisa se bilježi u Servisnoj i jamstvenoj knjižici. Servisna radionica upisuje datum i kilometražu i potvrđuje žigom i potpisom.

Budite sigurni da je Servisna i jamstvena knjižica pravilno ispunjena jer je dokaz kontinuiranog servisiranja neophodan za zadovoljavanje uvjeta jamstva ili zahtjeva dobre volje, a također je i korisno prilikom prodaje vozila.

Servisni interval s preostalim vijekom trajanja motornog ulja

Servisni interval se temelji na nekoliko parametara ovisno o uporabi.

Servisni zaslon Vam daje informaciju kada je potrebno obaviti izmjenu motornog ulja.

Servisni zaslon ⇨ 64.

Preporučene tekućine, sredstva za podmazivanje i dijelovi

Preporučene tekućine i sredstva za podmazivanje

Koristite jedino proizvode koji zadovoljavaju preporučene specifikacije.

Upozorenje

Radni materijali su opasni i mogu biti otrovni. Rukujte pažljivo. Obratite pažnju na informacije navedene na spremnicima.

Motorno ulje

Motorno ulje je označeno prema svojoj kvaliteti i viskozitetu. Kvaliteta je važnija od viskoziteta kada birate koje ćete motorno ulje koristiti. Kvaliteta ulja osigurava npr. čistoću motora, zaštitu od trošenja i kontrolu starenja ulja, dok klasa viskoziteta daje informaciju o debljini uljnog filma u temperaturnom području.

Dexos je najnovija kvaliteta motornog ulja, koja pruža optimalnu zaštitu za benzinske motore. Ako nije dostupno, mogu se koristiti druga motorna ulja navedenih kvaliteta. Preporuke za benzinske motore vrijede i za motore na pogon ukapljenim naftnim plinom (LPG) i etanolom (E85).

Odaberite prikladno motorno ulje temeljem njegove kvalitete i sukladno minimalnoj temperaturi okoline ⇨ 179.

Nadolijevanje motornog ulja

Motorna ulja raznih proizvođača i marki se mogu miješati sve dok su u skladu sa zahtijevanom kvalitetom i viskozitetom motornog ulja.

Izričito je zabranjena uporaba samo motornih ulja kvalitete ACEA A1/B1 ili A5/B5 jer mogu prouzročiti dugotrajno oštećenje motora u određenim uvjetima rada.

Odaberite prikladno motorno ulje temeljem njegove kvalitete i sukladno minimalnoj temperaturi okoline ⇨ 179.

Dodatni aditivi za motorno ulje

Korištenje dodatnih aditiva za motorna ulja može prouzročiti oštećenje i obezvrijediti jamstvo.

Klase viskoziteta motornog ulja

SAE klasa viskoziteta daje informaciju o debljini uljnog filma.

Multigrade ulje označavaju dvije oznake, na primjer SAE 5W-30. Prva oznaka, nakon koje slijedi slovo W, označava viskozitet niske temperature dok se druga oznaka odnosi na viskozitet visoke temperature.

Odaberite odgovarajuću klasu viskoziteta ovisno o minimalnoj temperaturi okoline ⇨ 179.

Sve preporučene klase viskoziteta prikladne su za visoke temperature.

Rashladno sredstvo i antifriz

Upotrebljavajte isključivo dugovječnu rashladnu tekućinu s antifrizom i bez silikata (LLC) koja je odobrena za vozilo. Kontaktirajte radionicu.

Sustav se tvornički puni rashladnom tekućinom namijenjenom za iznimno visoku razinu zaštite od korozije i

smrzavanja do otprilike -36 °C. U sjevernim zemljama s jako niskim temperaturama tvornički ulivena rashladna tekućina osigurava zaštitu od smrzavanja do otprilike -50 °C. Ova koncentracija mora se održavati tijekom čitave godine. Korištenje dodatnih aditiva za rashladno sredstvo namijenjeno za dodatnu zaštitu od korozije ili za brtvljenje manjih istjecanja može prouzročiti probleme u radu. Odgovornost za posljedice zbog korištenja dodatnih aditiva za rashladno sredstvo će biti odbijena.

Tekućina kočnica i spojke

Prekoračenje vremena, tekućina za kočnice upija vlagu koja će smanjiti efikasnost kočnica. Stoga je tekućinu za kočnice potrebno zamijeniti u navedenom intervalu.

Tehnički podaci

Identifikacija vozila	177
Identifikacijski broj vozila	177
Identifikacijska pločica	178
Identifikacija motora	178
Podaci vozila	179
Preporučene tekućine i maziva	179
Podaci o motoru	182
Karakteristike	183
Masa vozila	184
Dimenzije vozila	185
Količine	186
Tlak u gumama	187

Identifikacija vozila

Identifikacijski broj vozila

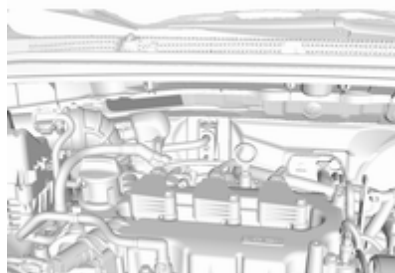

Identifikacijski broj vozila se nalazi u prostoru motora.

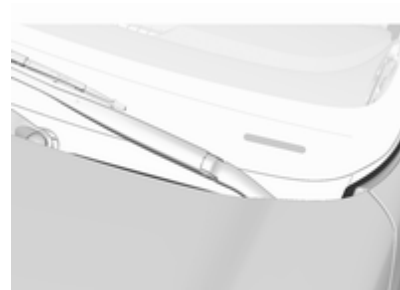

Identifikacijski broj vozila može biti utisnut na ploču s instrumentima, vidljiv kroz vjetrobran.

Identifikacijska pločica

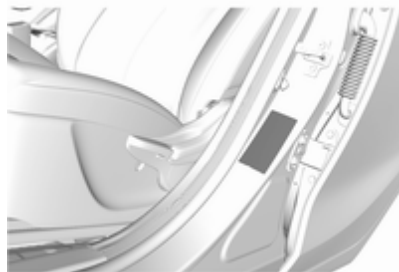

Identifikacijska pločica se nalazi na okviru lijevih vrata.

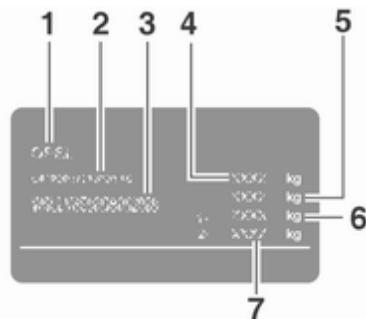

Podaci na identifikacijskoj pločici:

- 1 : proizvođač
- 2 : broj odobrenja tipa
- 3 : identifikacijski broj vozila
- 4 : klasa najveće dopuštene mase vozila u kg
- 5 : najveća dopuštena kombinirana masa u kg
- 6 : maksimalno dozvoljeno opterećenje prednje osovine u kg
- 7 : maksimalno dozvoljeno opterećenje stražnje osovine u kg

Opterećenje prednje i stražnje osovine zajedno ne smije prekoračiti najveću dopuštenu masu. Na primjer, u slučaju da je opterećenje prednje osovine potpuno iskorišteno, tada se stražnja osovina može opteretiti samo još do najveće dopuštene mase.

Tehnički podaci su određeni u sukladnosti s EU normama. Zadržavamo pravo izmjene. Podaci u dokumentima vozila uvijek imaju prednost pred podacima u ovom priručniku.

Identifikacija motora

U tablicama s tehničkim podacima koristi se identifikacijski kod motora. Podaci o motoru ⇨ 182.

Kako biste identificirali dotični motor, pogledajte Izjavo o sukladnosti koja je isporučena s vozilom ili u drugim nacionalnim dokumentima za registraciju vozila.

U Izjavi o sukladnosti nalazi se identifikacijski kod motora, a u ostalim se lokalnim publikacijama može nalaziti proizvodni kod. Provjerite zapremninu klipa i snagu motora kako biste identificirali dotični motor.

Podaci vozila

Preporučene tekućine i maziva

Europski raspored servisa

Potrebna kvaliteta motornog ulja

Sve europske zemlje s europskim servisnim intervalom ⇨ 174

Kvaliteta motornog ulja

Benzinski motori
(uključujući LPG, E85)

dexos 1

–

dexos 2

✓

Ako dexos kvaliteta nije dostupna možete koristiti maksimalno 1 litru motornog ulja kvalitete ACEA C3 jednom, između svake zamjene ulja.

Klase viskoziteta motornog ulja

Sve europske zemlje s europskim servisnim intervalom ⇨ 174

Temperatura okoline

Benzinski motori

do -25 °C

SAE 5W-30 ili SAE 5W-40

ispod -25 °C

SAE 0W-30 ili SAE 0W-40

Međunarodni raspored servisa**Potrebna kvaliteta motornog ulja****Sve zemlje s međunarodnim servisnim intervalom ⇨ 174**

Kvaliteta motornog ulja

Benzinski motori
(uključujući LPG, E85)**dexos 1** (ako je dostupan)

✓

dexos 2

✓

U slučaju nedostupnosti dexos kvalitete, dozvoljeno je koristiti sljedeće kvalitete ulja:

Sve zemlje s međunarodnim servisnim intervalom ⇨ 174

Kvaliteta motornog ulja

Benzinski motori
(uključujući LPG, E85)

GM-LL-A-025

✓

GM-LL-B-025

-

Sve zemlje s međunarodnim servisnim intervalom ⇨ 174

Kvaliteta motornog ulja

Benzinski motori
(uključujući LPG, E85)

ACEA A3/B3

✓

ACEA A3/B4

✓

Sve zemlje s međunarodnim servisnim intervalom ⇨ 174

ACEA C3	✓
API SM	✓
API SN čuvanje prirodnih izvora energije	✓

Klase viskoziteta motornog ulja

Sve zemlje s međunarodnim servisnim intervalom ⇨ 174

Temperatura okoline	Benzinski motori
do -25 °C	SAE 5W-30 ili SAE 5W-40
ispod -25 °C	SAE 0W-30 ili SAE 0W-40
do -20 °C	SAE 10W-30 ¹⁾ ili SAE 10W-40

1) Dopušteno, ali preporučuje se korištenje ulja SAE 5W-30 ili SAE 5W-40 dexos kvalitete.

Podaci o motoru

Identifikacijski kod motora	B10XE	B10XL LPG
Prodajna oznaka	1.0	1.0 LPG
Zapremina motora [cm ³]	999	999
Snaga motora [kW]	55	54
pri okr/min	6500	6500
Okretni moment [Nm]	95	92
pri okr/min	4500	4500
Vrsta goriva	Benzin	Tekući plin/benzin
Oktanski broj RON ²⁾		
preporučeni	95	95
mogući	91	91
mogući	98	98
Dodatna vrsta goriva	–	Ukapljeni plin (LPG)

2) Najlepnica specifična za državu na vratašcima spremnika goriva može imati veću važnost od zahtjeva važećih za motor.

Karakteristike

Motor	B10XE	B10XL LPG
Maksimalna brzina [km/h]		
Ručni mjenjač	170	170
Automatizirani ručni mjenjač	170	–
Automatski mjenjač	–	–

Masa vozila

Masa vozila s punim spremnikom

	Motor	Ručni mjenjač	Automatizirani ručni mjenjač	Automatski mjenjač
minimum / maksimum [kg]	B10XE	939 / 1034	939/1034	–
	B10XL LPG	1025/1091	–	–

Dodatna oprema povećava masu praznog vozila.

Informacije o opterećenju ↗ 54.

Dimenzije vozila

Duljina [mm]	3675
Širina bez vanjskih ogledala [mm]	1595
Širina s dva vanjska ogledala [mm]	1876
Visina (bez antene) [mm] bez krovnog nosača	1485
Duljina poda prtljažnika [mm]	486
Duljina prtljažnika s preklopljenim stražnjim sjedalima [mm]	1109
Širina prtljažnika [mm]	968
Visina prtljažnika s poklopcem [mm]	499
Visina otvora prtljažnika [mm]	608
Razmak osovina [mm]	2385
Promjer kruga okretanja [m] ³⁾	9,6 - 10,4

3) Ovisno o inačicama karoserije i opreme.

Količine**Motorno ulje**

Motor	B10XE	B10XL LPG
uklj. filter [l]	4,0	
između MIN i MAX [l]	1,0	

Spremnik goriva

Motor	B10XE	B10XL LPG
Benzin, količina za punjenje [l]	32	32
LPG, količina za punjenje [l]	–	25

Tlak u gumama

Motor	Gume	Udobnost s do 3 osobe		ECO do 3 osobe		S punim opterećenjem	
		prednje [kPa/bar] ([psi])	stražnje [kPa/bar] ([psi])	prednje [kPa/bar] ([psi])	stražnje [kPa/bar] ([psi])	prednje [kPa/bar] ([psi])	stražnje [kPa/bar] ([psi])
B10XE, B10XL LPG	165/65 R14, 185/55 R15, 195/45 R16	220/2,2 (32)	210/2,1 (30)	270/2,7 (39)	250/2,5 (36)	260/2,6 (38)	300/3,0 (44)
	Privremeni rezervni kotač T105/70D14	420/4,2 (60)					

Informacije stranke

Informacije stranke	188
Izjava o sukladnosti	188
Popravak oštećenja od sudara	190
Potvrda softvera	190
Bilježenje i tajnost podataka	
vozila	194
Snimači podataka događaja	194
Identifikacija radijske frekvencije (RFID)	194

Informacije stranke

Izjava o sukladnosti

Sustavi radijskog prijenosa

Ovo vozilo ima sustave koji odašilju i/ili primaju radio valove sukladno Direktivi 1999/5/EC. Ti sustavi zadovoljavaju osnovne zahtjeve i druge važne propise Direktive 1999/5/EC. Kopije originalnih izjava o sukladnosti možete preuzeti na našoj web-stranici.

Dizalica



GM Korea

GM Korea Company
12A-2, Chongryong-ro888,
Eunpyeong-dong, Yongsu-gu, Seoul**Declaration of Conformity**

pursuant to Directive 2006/42/EC

We hereby declare that the product:

Product description: Car Jack**Type/Part No. :** 13584087

is in conformity with Directive 2006/42/EC.

Technical standards applied:

GMW14337 Standard Equipment Jack - Hardware Tests

GMW15005 Standard Equipment Jack and Spare Tire, Vehicle Test

The person authorized to compile the technical file is:

Hans-Peter Metzger
Adam Opel AG
65423 Rüsselsheim / Germany

Incheon, Republic of Korea, 2 February 2015

Daehyeok An
Engineering Group Manager Tire Wheel Systems
GM Korea

Prijevod originalne izjave o sukladnosti

Izjava o sukladnosti prema EC direktivi 2006/42/EC

Izjavljujemo da je proizvod:

Oznaka proizvoda: Dizalica

Vrsta/GM kataloški broj: 13584087

u suglasnosti s odredbama direktive 2006/42/EC.

Primijenjeni tehnički standardi:

GM 14337 : standardna oprema, dizalica - provjere hardvera

GMW15005 : standardna oprema, dizalica i rezervna guma, provjera vozila

Osoba ovlaštena za pripremu tehničke dokumentacije je

Hans-Peter Metzger

Menadžer grupe za inženjering, šasija i konstrukcija

Adam Opel AG

D-65423 Rüsselsheim

Potpis

Daehyeok An

Menadžer grupe za inženjering za sustave kotača s gumama

GM Koreja

Bupyung, Incheon, 403-714, Koreja

Incheon, Republika Koreja,

4. travnja 2014

Popravak oštećenja od sudara**Debljina laka**

Zbog tehnika proizvodnje, debljina laka može varirati između 50 i 400 µm.

Stoga, različite debljine laka nisu pokazatelj za popravak oštećenja uslijed sudara.

Potvrda softvera

Određene OnStar komponente uključuju libcurl i unzip softver i drugi softver trećih strana. Ispod su napomene i licence u vezi libcurl i unzip softvera i drugog softvera od

trećih strana, pogledajte <http://www.lg.com/global/support/opensource/index>.

Prijevod potražite ispod izvornog teksta.

libcurl

Copyright and permission notice

Copyright (c) 1996 - 2010, Daniel Stenberg, <daniel@haxx.se>.

All rights reserved.

Permission to use, copy, modify, and distribute this software for any purpose with or without fee is hereby granted, provided that the above copyright notice and this permission notice appear in all copies.

The software is provided "as is", without warranty of any kind, express or implied, including but not limited to the warranties of merchantability, fitness for a particular purpose and noninfringement of third party rights. In no event shall the authors or copyright holders be liable for any claim, damages or other liability, whether in an action of contract, tort

or otherwise, arising from, out of or in connection with the software or the use or other dealings in the software. Except as contained in this notice, the name of a copyright holder shall not be used in advertising or otherwise to promote the sale, use or other dealings in this Software without prior written authorization of the copyright holder.

unzip

This is version 2005-Feb-10 of the Info-ZIP copyright and license. The definitive version of this document should be available at <ftp://ftp.info-zip.org/pub/infozip/license.html> indefinitely.

Copyright (c) 1990-2005 Info-ZIP. All rights reserved.

For the purposes of this copyright and license, "Info-ZIP" is defined as the following set of individuals:

Mark Adler, John Bush, Karl Davis, Harald Denker, Jean-Michel Dubois, Jean-loup Gailly, Hunter Goatley, Ed Gordon, Ian Gorman, Chris Herborth, Dirk Haase, Greg Hartwig, Robert Heath, Jonathan Hudson, Paul

Kienitz, David Kirschbaum, Johnny Lee, Onno van der Linden, Igor Mandrichenko, Steve P. Miller, Sergio Monesi, Keith Owens, George Petrov, Greg Roelofs, Kai Uwe Rommel, Steve Salisbury, Dave Smith, Steven M. Schweda, Christian Spieler, Cosmin Truta, Antoine Verheijen, Paul von Behren, Rich Wales, Mike White.

This software is provided "as is," without warranty of any kind, express or implied. In no event shall Info-ZIP or its contributors be held liable for any direct, indirect, incidental, special or consequential damages arising out of the use of or inability to use this software.

Permission is granted to anyone to use this software for any purpose, including commercial applications, and to alter it and redistribute it freely, subject to the following restrictions:

1. Redistributions of source code must retain the above copyright notice, definition, disclaimer, and this list of conditions.

2. Redistributions in binary form (compiled executables) must reproduce the above copyright notice, definition, disclaimer, and this list of conditions in documentation and/or other materials provided with the distribution. The sole exception to this condition is redistribution of a standard UnZipSFX binary (including SFXWiz) as part of a self-extracting archive; that is permitted without inclusion of this license, as long as the normal SFX banner has not been removed from the binary or disabled.
3. Altered versions--including, but not limited to, ports to new operating systems, existing ports with new graphical interfaces, and dynamic, shared, or static library versions--must be plainly marked as such and must not be misrepresented as being the original source. Such altered versions also must not be misrepresented as being Info-ZIP releases--including, but not limited to, labeling of the altered

versions with the names "Info-ZIP" (or any variation thereof, including, but not limited to, different capitalizations), "Pocket UnZip," "WiZ" or "MacZip" without the explicit permission of Info-ZIP. Such altered versions are further prohibited from misrepresentative use of the Zip-Bugs or Info-ZIP e-mail addresses or of the Info-ZIP URL(s).

4. Info-ZIP retains the right to use the names "Info-ZIP," "Zip," "UnZip," "UnZipSFX," "WiZ," "Pocket UnZip," "Pocket Zip," and "MacZip" for its own source and binary releases.

libcurl

Napomena o zaštiti autorskih prava i dopuštenja

Autorska prava zaštićena (c) 1996 - 2010, Daniel Stenberg,
<daniel@haxx.se>.

Sva prava zadržana.

Dopuštenje za uporabu, kopiranje, promjenu i distribuiranje ovog softvera u bilo koju svrhu, sa ili bez pristojbe, ovime se odobrava, uz uvjet

da gornja napomena o zaštiti autorskih prava i ova napomena o dopuštenju budu vidljivi u svim kopijama.

Softver je isporučen "kakav jest", bez jamstva bilo koje vrste, izraženog ili podrazumijevanog, uključujući, ali ne i ograničenog na jamstva prodaje, pogodnosti za određene namjene i nekršenje prava trećih strana. Ni u kojem slučaju autori ili nositelji autorskih prava neće biti odgovorni ni za kakva potraživanja, oštećenja ili druge odgovornosti, bilo u djelovanju ugovora, kršenju prava ili drukčije, koji proizilaze od, iz ili u vezi sa softverom ili uporabom, ili drugim poslovanjima u softveru.

Osim onoga što je sadržano u ovoj napomeni, ime nositelja autorskih prava ne smije se koristiti u oglašavanju ili na drugi način, za promidžbu prodaje, uporabu ili drugih poslovanja u ovom softveru, bez prethodnog pisanoga ovlaštenja nositelja autorskih prava.

unzip

Ovo je verzija od 10. veljače 2005. Info-ZIP autorskih prava i licence. Konačna verzija ovog dokumenta treba biti dostupna neograničeno na <ftp://ftp.info-zip.org/pub/infozip/license.html>.

Autorska prava zaštićena (c) 1990-2005 Info-ZIP. Sva prava pridržana.

U svrhu ove zaštite autorskih prava i licence, "Info-ZIP" je definiran kao sljedeći skup pojedinaca:

Mark Adler, John Bush, Karl Davis, Harald Denker, Jean-Michel Dubois, Jean-loup Gailly, Hunter Goatley, Ed Gordon, Ian Gorman, Chris Herborth, Dirk Haase, Greg Hartwig, Robert Heath, Jonathan Hudson, Paul Kienitz, David Kirschbaum, Johnny Lee, Onno van der Linden, Igor Mandrichenko, Steve P. Miller, Sergio Monesi, Keith Owens, George Petrov, Greg Roelofs, Kai Uwe Rommel, Steve Salisbury, Dave Smith, Steven M. Schweda, Christian Spieler, Cosmin Truta, Antoine Verheijen, Paul von Behren, Rich Wales, Mike White.

Ovaj softver se isporučuje "kakav jest", bez ikakvog jamstva, izraženog ili podrazumijevanog. Ni u kojem slučaju Info-ZIP ili njegovi suradnici neće biti odgovorni ni za kakve izravne, neizravne, slučajne ili posljedične štete koje bi proizašle iz uporabe ili nemogućnosti uporabe ovog softvera.

Svima se odobrava uporaba ovog softvera u bilo koju svrhu, uključujući komercijalne primjene, a njegovo slobodno mijenjanje i daljnja distribucija podliježu sljedećim ograničenjima:

1. Daljnja distribucija izvornog koda mora zadržati gornju napomenu o autorskim pravima, definiciju, odricanje od odgovornosti i popis uvjeta.
2. Daljnja distribucija u binarnom obliku (kompilirane izvršne datoteke) mora reproducirati gornju napomenu o autorskim pravima, definiciju, odricanje od odgovornosti i popis uvjeta u dokumentaciji i/ili drugim materijalima isporučenim s distribucijom. Jedino izuzeće od

ovih uvjeta jest daljnja distribucija standardne UnZipSFX binarne datoteke (uključujući SFXWiz), kao dio samo-vađenja arhive; to je dopušteno bez uključenja ove licence, sve dok se normalna SFX oznaka ne ukloni iz binarne datoteke ili ne onemogući.

3. Izmijenjene verzije-uključivo, ali ne i ograničeno na, ulaze u nove operacijske sustave, postojeće ulaze s novim grafičkim sučeljima, i dinamičke, dijeljene, ili statičke verzije za knjižnice-moraju jasno biti označene kao takve i ne smiju se pogrešno predstavljati kao da su originalni izvor. Takve izmijenjene verzije ne smiju se pogrešno predstavljati kao da su Info-ZIP izdanja-uključujući, ali ne i ograničeno na, označavanje izmijenjenih verzija nazivima "Info-ZIP" (ili bilo kojom varijacijom toga, uključujući, ali ne i ograničeno na, različita velika slova), "Pocket UnZip," "WiZ" ili "MacZip" bez eksplicitnog dopuštenja od strane Info-ZIP-a. Nadalje, zabranjeno je takve izmijenjene verzije uz pogrešno

predstavljanje koristiti kao ZIP-Bug-ove ili Info-ZIP adrese e-pošte ili Info-ZIP URL(.ove).

4. Info-ZIP zadržava pravo uporabe naziva "Info-ZIP," "Zip," "UnZip," "UnZipSFX," "WiZ," "Pocket UnZip," "Pocket Zip," i "MacZip" za svoj vlastiti izvorni kod i binarna izdanja.

Bilježenje i tajnost podataka vozila

Snimači podataka događaja

Moduli spremanja podataka u vozilu

Veći broj elektroničkih komponenata vozila sadrže module za spremanje podataka koji privremeno ili trajno spremaju tehničke podatke o stanju vozila, događajima i pogreškama. Općenito, te tehničke informacije dokumentiraju stanje dijelova, modula, sustava ili okruženja:

- Radni uvjeti komponenata sustava (na primjer razine punjenja).
- Poruke o stanju vozila i njegovim pojedinim komponentama (na primjer broj okretaja kotača / brzina vrtnje, usporavanje, bočno ubrzanje).
- Disfunkcije i neispravnosti važnih komponenata sustava.

- Reakcije vozila u posebnim situacijama u vožnji (na primjer napuhavanje zračnog jastuka, uključivanje sustava regulacije stabilnosti).
- Uvjeti okoliša (na primjer temperatura).

Ti su podaci isključivo tehnički i pomažu u utvrđivanju i ispravljanju pogrešaka kao i za optimizaciju funkcija vozila.

Profili kretanja koji označavaju prijedene rute ne mogu se stvoriti tim podacima.

Ako se koriste usluge (npr. radovi popravaka, servisni postupci, jamstveni slučajevi, osiguranje kvalitete), zaposlenici servisne mreže (uključujući proizvođača) mogu pročitati te tehničke informacije iz modul spremanja podataka o događajima i pogreškama pomoću posebnih dijagnostičkih uređaja. Ako je potrebno, više informacija potražite u takvim radionicama. Nakon ispravljanja pogreške, podaci se brišu iz modula spremanja pogrešaka ili se stalno prebrisuju.

Prilikom korištenja vozila mogu se pojaviti situacije u kojima se tehnički podaci koji se odnose na druge informacije (izvješće o nezgodi, oštećenja vozila, izjave svjedoka i sl.) mogu pridružiti određenoj osobi - po mogućnosti uz pomoć stručnjaka.

Dodatne funkcije koje su ugovorno određene s klijentom (npr. određivanje položaja vozila u slučajevima nužde) omogućuju prijenos posebnih podataka iz vozila.

Identifikacija radijske frekvencije (RFID)

RFID tehnologija koristi se u nekim vozilima za funkcije poput sustava nadzora tlaka u gumama u sigurnosti sustava paljenja. Koristi se i u vezi s opremom poput daljinskih upravljača za zaključavanje/otključavanje vrata i pokretanje, te odašiljača u vozilu za uređaje za otvaranje garažnih vrata. RFID tehnologija kod vozila Opel ne koristi niti ne pohranjuje osobne podatke niti vezu s bilo kojim drugim Opel sustavima s osobnim podacima.

Kazalo pojmova

A			
Akumulator	138	Dubina šare	158
Alat	152	Dugo svjetlo	72, 90
Alat vozila.....	152	E	
Automatizirani ručni mjenjač.....	113	Električni prozori	28
Autostop.....	108	Električni sustav.....	147
B		Električno podešavanje	26
Bilježenje i tajnost podataka		Elektronička kontrola stabilnosti. .	119
vozila.....	194	Elektronička kontrola stabilnosti	
Blokada motora	25, 72	i sustav kontrole proklizavanja. .	71
Bočna svjetla.....	89	Elektronički programi vožnje	115
Bočni pokazivači smjera	145	Elektronički sustav kontrole klime	98
Bočni zračni jastuci	41	F	
Brave za dijete	23	Fiksni otvori za provjetravanje ...	103
Brisač/sustav pranja stražnjeg		Filter za pelud	103
prozora	59	G	
Brisač/sustav pranja vjetrobrana .	58	Gorivo.....	126
Brojač dnevno prijeđenih		Gorivo za benzinske motore	126
kilometara	62	Gorivo za rad na tekući plin.....	127
Brojač kilometara	62	Greška	116
Brzinomjer	61	Grijani retrovizori	27
D		Grijano kolo upravljača	57
Daljinski upravljač	20	Grijanje	34
Deaktiviranje zračnog jastuka	42, 69	Grijanje sjedala.....	34
Dimenzije vozila	185	Grijanje stražnjeg prozora	29
Dizalica vozila.....	152	H	
Dovod zraka	103	Halogenska prednja svjetla	141
Držači šalica	49		

I			
Identifikacija motora.....	178	Komplet za popravak gume	160
Identifikacija radijske frekvencije (RFID).....	194	Komplet za prvu pomoć	54
Identifikacijska pločica	178	Kontrola klime	15
Identifikacijski broj vozila	177	Kontrola osvjetljenja ploče s instrumentima	93
Indikatori.....	61	Kontrola vozila	105
Informacije o opterećenju	54	Kontrole.....	57
Informacijski centar vozača.....	73	Kontrole na kolu upravljača	57
Informacijski zasloni.....	73	Kontrolna svjetla.....	65
Info zaslon.....	78	Kontrolno svjetlo kvara	69
Isključena elektronička kontrola stabilnosti.....	71	Korištenje ovog priručnika	3
Isključen sustav kontrole proklizavanja.....	71	Korištenje papučiće.....	70
ISOFIX sigurnosni sustavi za dijete	48	Kotači i gume	153
Ispuh motora	112	Kretanje	16
Izjava o sukladnosti.....	188	Krov.....	30
		Krovni otvor	30
K		Kutija s osiguračima ploče s instrumentima	150
Karakteristike	183	Kutija s osiguračima u motornom prostoru	149
Katalizator	112	Kvar.....	169
Klima uređaj	96		
Ključevi	19	L	
Ključevi, brave.....	19	Lanci za snijeg	159
Ključ, memorirane postavke.....	21		
Kočnice	116, 138	M	
Kod.....	80	Masa vozila	184
Količine	186	Memorirane postavke.....	21
		Mijenjanje brzina.....	70
		Mjenjač	15
		Mjerač broja okretaja	62
		Mjerač goriva	62
		Mjerači.....	61
		Mjerač temperature rashladnog sredstva motora	64
		Mjesta postavljanja sigurnosnog sustava za dijete	45
		Motorno ulje	136, 175, 179
		N	
		Način rada za gradsku vožnju....	119
		Napon baterije	82
		Nasloni za glavu	31
		Niska razina goriva	72
		Njega izgleda.....	170
		Njega unutrašnjosti	172
		Njega vanjšine	170
		O	
		Odgodeno isključivanje.....	107
		Ogledala	26
		Ogledalo u unutrašnjosti.....	27
		Ograničivač brzine.....	122
		Ograničivač brzine.....	73
		OnStar.....	85
		Opasnost, upozorenje i oprez	4
		Oprema i modifikacije vozila	134
		Osigurači	147
		Osvjetljenje ploče s instrumentima	147
		Osvjetljenje unutrašnjosti.....	93
		Otključavanje vozila	6

Otvorena vrata	73
Otvoren poklopac motora.....	73
Otvori za provjetravanje.....	102
Oznaka zračnog jastuka.....	37
Oznake guma	153

P

Parkiranje	18, 111
Parkirna kočnica	117
Pepeljare	61
Personalizacija vozila	82
Podaci o motoru	182
Podaci vozila.....	179
Podesivi otvori za provjetravanje	102
Podešavanje kola upravljača ...	9, 57
Podešavanje naslona za glavu	8
Podešavanje ogledala	8
Podešavanje sjedala	7, 33
Podešavanje snopa prednjih svjetala	90
Podsjetnik za sigurnosni pojas	68
Pojasevi.....	35
Pokazivač smjera	67
Poklopac motora	135
Poklopac stražnjeg spremišta u podu	53
Poklopci kotača	159
Pokretanje i rukovanje.....	106
Pokretanje motora	107, 113
Pokretanje spojnim kabelom	168

Položaji kontakt brave	106
Položaj sjedala	32
Poluga mjenjača	114
Pomoćni način rada.....	78
Pomoć pri kočenju	117
Pomoć pri kretanju na uzbrdici . .	117
Pomoć pri parkiranju	124
Popravak oštećenja od sudara... ..	190
Poruke vozila	80
Potrošnja goriva - CO ₂ emisija . .	132
Potvrda softvera.....	190
Pozicijska svjetla	92
Prednja sjedala.....	32
Prednja svjetla.....	89
Prednja svjetla pri vožnji u inozemstvu	90
Prednja svjetla za maglu	91
Prednji pokazivači smjera	143
Prednji zračni jastuci	40
Pregled ploče s instrumentima	10
Prekidač svjetala	89
Prekidač za odabir goriva	63
Prekid dovoda goriva pri vožnji s oduzetim gasom	108
Prekrivač prtljažnika	52
Preporučene tekućine i maziva . .	179
Preporučene tekućine i sredstva za podmazivanje	175
Prerada vozila na kraju radnog vijeku	135

Presvlake.....	172
Pretinac za rukavice	49
Priključci za napajanje	61
Pritisak guma	154
Probušena guma.....	163
Promjena veličine guma i kotača	159
Protuprovalni alarmni sustav	25
Provjere vozila.....	135
Provjetravanje.....	95
Prozori.....	27
Prtljažnik	24, 50
Prva pomoć.....	54
Punjenje goriva	129

R

Rashladno sredstvo i antifriz.....	175
Rashladno sredstvo motora	137
Redovito korištenje klima uređaja	103
Retrovizori s mogućnošću preklapanja	26
Rezervni kotač	165
Ručna kočnica.....	116, 117
Ručni mjenjač	112
Ručni način rada	115
Ručni prozori	28
Ručno smanjenje zaslijepljenosti	27

S

Sat	59
Savjeti za vožnju.....	105

Servis	103
Servisne informacije	174
Servisni zaslon	64
Servo upravljač.....	70
Signali skretanja i promjene trake	91
Sigurnosni pojas	8
Sigurnosni pojasevi	35
Sigurnosni pojas u tri točke	36
Sigurnosni sustavi za dijete	43
Simboli	4
Sirena	13, 58
Sklop instrumenata	61
Smanjena snaga motora.....	72
Snimači podataka događaja.....	194
Specifični podaci vozila	3
Spremanje vozila.....	134
Spremišta.....	49
Spremište.....	49
Spremište u srednjoj konzoli	50
Središnje visoko postavljeno kočno svjetlo	146
Središnje zaključavanje	21
Stražnja svjetla	144
Stražnje svjetlo za maglu	73, 92
Sustav detekcije predmeta.....	124
Sustav grijanja i provjetravanja ...	95
Sustavi kontrole klime.....	95
Sustavi kontrole vožnje.....	118
Sustavi pranja i brisanja	13
Sustavi za pomoć vozaču.....	121

Sustavi zaštite za dijete.....	43
Sustav kočnica i spojke	69
Sustav kontrole proklizavanja ...	118
Sustav kontrole tlaka u gumama .	71
Sustav nadzora pritiska u gumama	155
Sustav protiv blokiranja kotača ..	116
Sustav protiv blokiranja kotača (ABS)	70
Sustav punjenja	69
Sustav stop-start.....	108
Svjetla upozorenja.....	61
Svjetla u unutrašnjosti	93
Svjetla za čitanje	93
Svjetla za maglu	143
Svjetla za vožnju po danu	90
Svjetla za vožnju unatrag	92
Svjetla za vožnju u zavoju.....	90
Svjetlo registarske pločice	146
Svjetlo za izlazak	94
Svjetlo za maglu	73

Š

Štitnici za sunce	29
-------------------------	----

T

Tekućina kočnica	138
Tekućina kočnica i spojke.....	175
Tekućina za pranje	138
Temperatura okoline	59

Temperatura rashladnog sredstva motora	71
Tempomat	73, 121
Teret na krovu.....	54
Tlak motornog ulja	72
Tlak u gumama	187
Trokut upozorenja	53

U

Ubrzo servisiraj vozilo	69
Uhodavanje novog vozila	106
Uključivanje svih pokazivača smjera	91
Ultrazvučna pomoć pri parkiranju	70, 124
Ulje, motor.....	175, 179
Unutarnja svjetla	147
Upaljač za cigarete	61
Upozorenje napuštanja trake.....	70
Upozorenje prednjim svjetlima ...	90
Upozorenje za napuštanje trake.	125
Upravljanje.....	106
Ušice za učvršćenje gornjeg remena	48
Uvod	3

V

Vanjska ogledala.....	26
Vanjska svjetla	12, 89
Vanjsko svjetlo	72
Vjetrobran.....	27

Vrata.....	24
Vršenje rada	135
Vuča.....	169
Vučenje vozila	169

Z

Zamagljeni poklopci svjetala	92
Zamjena kotača	163
Zamjena metlice brisača	140
Zamjena žarulje	141
Zaslon mjenjača	113
Zaštita od pražnjenja akumulatora	94
Zimske gume	153
Zračna zavjesa za glavu	41
Zračni jastuci	37
Zračni jastuci i zatezači pojaseva	68
Zvukovi upozorenja	81

www.opel.com

Copyright by ADAM OPEL AG, Rüsselsheim, Germany.

Informacije sadržane u ovom izdanju vrijede od datuma navedenog u nastavku. Adam Opel AG pridržava pravo izmjena tehničkih specifikacija, značajki i dizajna vozila na koja se odnose informacije navedene u ovom izdanju, kao i promjena samog izdanja.

Izdanje: siječanj 2016, ADAM OPEL AG, Rüsselsheim.

Tiskano na papiru bijeljenom bez klora.

KTA-2779/3-hr

01/2016

