

# KARL

Priručnik za vlasnika





---

# Sadržaj

Uvod .....	2
Ukratko .....	6
Ključevi, vrata i prozori .....	18
Sjedala, sustavi zaštite .....	32
Spremište .....	51
Instrumenti i kontrole .....	58
Osvjetljenje .....	90
Kontrola klime .....	96
Vožnja i rukovanje .....	105
Njega vozila .....	127
Servis i održavanje .....	168
Tehnički podaci .....	171
Informacije stranke .....	179
Kazalo pojmova .....	190

# Uvod

Gorivo	Oznaka	<input type="text"/>		
Motorno ulje	Kvaliteta	<input type="text"/>		
	Viskozitet	<input type="text"/>		
Tlak u gumama	Veličine guma		Prednje	Stražnje
	Ljetne gume	<input type="text"/>	<input type="text"/>	<input type="text"/>
	Zimske gume	<input type="text"/>	<input type="text"/>	<input type="text"/>
Mase	Određivanje ukupne dopuštene mase	<input type="text"/>		
	- Masa praznog vozila, osnovni model	<input type="text"/>		
	= Nosivost	<input type="text"/>		

## Specifični podaci vozila

Molimo da podatke svog vozila upišete na prethodnu stranicu kako bi bili jednostavno dostupni. Ovi podaci su dostupni u poglavljima "Servisiranje i održavanje" i "Tehnički podaci" kao i na identifikacijskoj pločici.

## Uvod

Vaše vozilo je konstruirano kao kombinacija napredne tehnologije, sigurnosti, zaštite okoliša i ekonomičnosti.

Ove Upute za uporabu Vam pružaju sve neophodne informacije kako bi Vam omogućile da svoje vozilo vozite sigurno i efikasno.

Uvjerite se da su Vaši putnici upoznati s mogućim posljedicama nesreće i ozljeda koje mogu nastati kao posljedica nepravilnog korištenja vozila.

Uvijek morate poštivati specifične zakone i propise zemlje u kojoj se nalazite. Ti zakoni mogu biti različiti od informacija u ovim Uputama za uporabu.

Zanemarivanje opisa iz ovog priručnika može utjecati na Vaše jamstvo.

Kada se ove Upute za uporabu pozivaju na posjet radionici, preporučamo Vašeg Opel servisnog partnera.

Za servis vozila na plin preporučamo da se obratite ovlaštenoj radionici tvrtke Opel.

Svi Opel servisni partneri pružaju prvoklasnu uslugu po prihvatljivim cijenama. Iskusni mehaničari, koje je školovao Opel, rade u skladu sa specifičnim Opelovim uputama.

Svi Opel koncesionari pružaju prvoklasnu uslugu po prihvatljivim cijenama. Iskusni mehaničari, koje je školovao Opel, rade u skladu sa specifičnim Opelovim uputama.

Paket literature za stranku treba uvijek držati pri ruci u vozilu.

## Korištenje ovog priručnika

- Ovaj priručnik opisuje sve opcije i značajke dostupne za ovaj model. **Određeni opisi, uključujući one za funkcije**

zaslona i izbornika, možda nisu primjenjive na vaše vozilo zbog izvedbe modela, specifikacija za zemlju, specijalne opreme ili dodatne opreme.

- U poglavlju "Ukratko" naći ćete uvodne napomene.
- Sadržaj na početku ovog priručnika i unutar svakog poglavlja pokazuje gdje se nalaze informacije.
- Kazalo pojmova će Vam omogućiti traženje specifičnih informacija.
- Ove Upute za uporabu odnose se na vozila s upravljačem na lijevoj strani. Korištenje u vozilima s upravljačem na desnoj strani je slično.
- U priručniku za vlasnika upotrebljava se identifikacijski kod motora. Odgovarajuća prodajna oznaka se može naći u poglavlju "Tehnički podaci".
- Upute smjera, npr. lijevo ili desno, ili naprijed ili natrag, uvijek se odnose na smjer vožnje.

- Prikazi možda ne podržavaju vaš jezik.
- Poruke na zaslonu i oznake u unutrašnjosti su napisane **masnim** slovima.

## Opasnost, upozorenje i oprez

### Opasnost

Tekst označen s  **Opasnost** pruža informacije o opasnostima od nezgode ili ozljeda. Nepoštivanje ovih informacija može ugroziti život.



### Upozorenje

Tekst označen s  **Upozorenje** daje informacije o opasnostima od nezgode ili ozljeda. Nepridržavanje ovih informacija može dovesti do ozljede.

### Oprez

Tekst označen s **Oprez** pruža informacije o mogućem oštećenju vozila. Nepridržavanje ovih informacija može dovesti do oštećenja vozila.

## Simboli

Reference stranica su označene s .  znači "vidi stranicu".

Upućivanja na stranice i stavke kazala odnose se na namijenjene naslove date u poglavlju sadržaja.

Kronološki redoslijed za odabir unosa u izbornik za personalizaciju vozila označen je sa .

Želimo Vam mnogo sati ugodne vožnje.

**Vaš Opel tim**



## Ukratko

### Informacije za prvu vožnju

#### Otključavanje vozila



Pritisnite  za otključavanje vrata i prtljažnika.

#### **Mehaničke brave na vratima**

Za otključavanje prednjih vrata ili vrata prtljažnika, okrenite ključ u bravi suprotno od kazaljke na satu. Za otključavanje stražnjih vrata, povucite unutarnji gumb brave na odgovarajućim vratima.

Otvorite vrata povlačenjem ručki.



Ako želite otvoriti vrata prtljažnika, gurnite prekidač na unutarnjoj strani amblema marke i malo ih podignite.

Daljinski upravljač ⇨ 19.

Sustav središnjeg zaključavanja ⇨ 20.

Prednja vrata ⇨ 23.

Teretni prostor ⇨ 23.



## Podešavanje sjedala

### Uzdužno podešavanje



Povucite ručicu, pomjerite sjedalo, otpustite ručicu. Pokušajte pomaknuti sjedalo natrag-naprijed, radi provjere je li sjedalo zabravljeno u položaju.

Položaj sjedala ⇨ 33.

Podešavanje sjedala ⇨ 34.

### Nagib naslona



Povucite polugu, podesite nagib i pustite polugu. Pustite da se sjedalo sigurno učvrsti.

Položaj sjedala ⇨ 33.

Podešavanje sjedala ⇨ 34.

### Visina sjedala

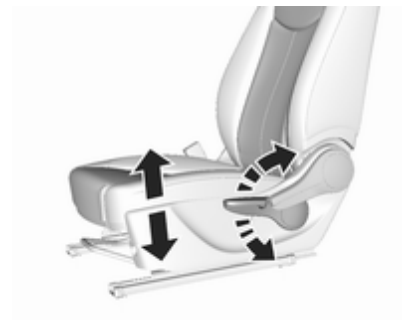

Pomicanje poluge pri pumpanju

gore : sjedalo više

dolje : sjedalo niže

Položaj sjedala ⇨ 33.

Podešavanje sjedala ⇨ 34.

## Podešavanje naslona za glavu

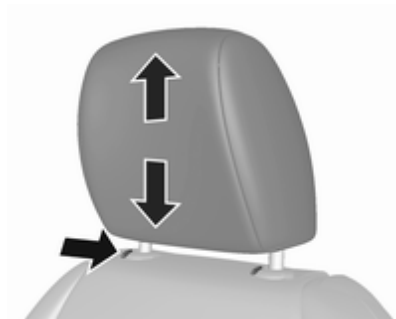

Pritisnite osigurač, podesite visinu i zakvačite.

Nasloni za glavu ⇨ 32.

## Sigurnosni pojas



Izvučite sigurnosni pojas i pričvrstite kopču pojasa. Sigurnosni pojas ne smije biti uvijen i mora nalijegati uz tijelo. Naslon sjedala ne smije biti previše nagnut unatrag (maksimalno približno 25°).

Za otkopčavanje pojasa, pritisnite crveni gumb na kopči pojasa.

Položaj sjedala ⇨ 33.

Sigurnosni pojasevi ⇨ 36.

Zračni jastuci ⇨ 38.

## Podešavanje ogledala

### Ogledalo u unutrašnjosti



Za podešavanje ogledala, pomaknite kućište ogledala u željeni smjer.

Ručno smanjenje zaslijepljenosti unutarnjeg retrovizora ⇨ 28.

## Vanjska ogledala

### Ručno podešavanje

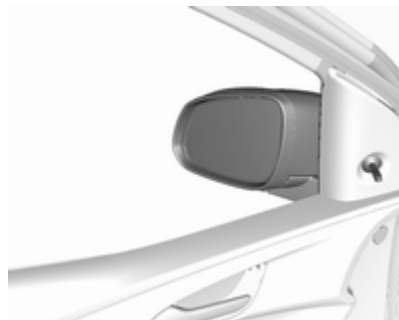

Zakrenite polugu u traženom smjeru.  
Vanjska ogledala ⇨ 26.  
Ručno podešavanje ⇨ 26.

### Električno podešavanje



Odaberite odgovarajuće vanjsko ogledalo i podesite ga.  
Električno podešavanje ⇨ 26.  
Sklapanje vanjskih ogledala ⇨ 26.  
Grijana vanjska ogledala ⇨ 27.

## Podešavanje kola upravljača

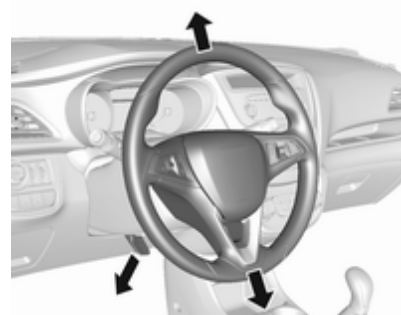

Otključajte polugu, podesite kolo upravljača, zatim učvrstite polugu i uvjerite se da je u potpunosti zaključana.

Ne podešavajte kolo upravljača ako vozilo ne miruje i ako je kolo upravljača zaključano.

Zračni jastuci ⇨ 38.

Položaji kontakt brave ⇨ 106.

Pregled ploče s instrumentima

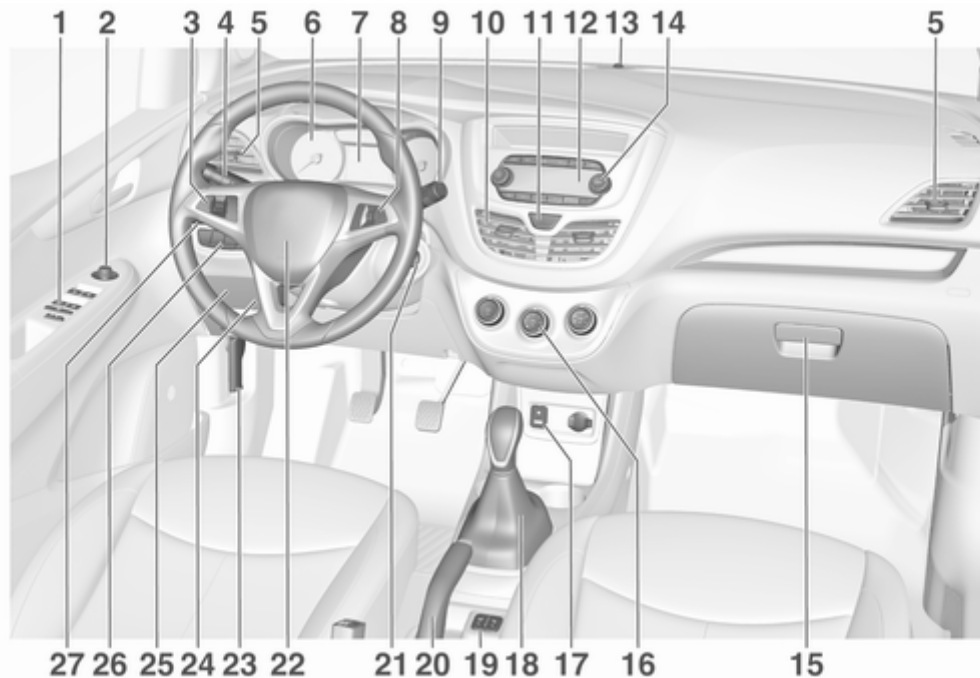

<b>1</b>	Središnje zaključavanje .....	20
	Električni prozori .....	28
<b>2</b>	Vanjska ogledala .....	26
<b>3</b>	Kontrola brzine .....	118
	Graničnik brzine .....	119
	Grijano kolo upravljača .....	59
<b>4</b>	Pokazivač smjera, upozorenje prednjim svjetlima, kratko i dugo svjetlo .....	92
	Svjetlo izlaska .....	95
	Pozicijska svjetla .....	93
<b>5</b>	Bočni otvori za provjetranje .....	103
<b>6</b>	Instrumenti .....	63
<b>7</b>	Informacijski centar vozača ...	74
<b>8</b>	Kontrole na kolu upravljača .	59
<b>9</b>	Brisači vjetrobrana, sustav pranja vjetrobrana, brisač stražnjeg stakla, sustav pranja stražnjeg stakla .....	60
<b>10</b>	Središnji otvori za provjetranje .....	103

<b>11</b>	Uključivanje svih pokazivača smjera .....	92
<b>12</b>	Info zaslon .....	79
<b>13</b>	LED statusa protuprovalnog alarmnog sustava .....	25
<b>14</b>	Infotainment sustav	
<b>15</b>	Pretinac za rukavice .....	51
<b>16</b>	Sustav kontrole klime .....	96
<b>17</b>	AUX ulaz, USB ulaz	
<b>18</b>	Poluga mjenjača .....	112
<b>19</b>	Grijanje sjedala .....	35
<b>20</b>	Parkirna kočnica .....	114
<b>21</b>	Kontakt brava sa zaključavanjem kola upravljača .....	106
<b>22</b>	Sirena .....	60
	Zračni jastuk vozača .....	41
<b>23</b>	Poluga za otvaranje poklopca motora .....	129
<b>24</b>	Podešavanje kola upravljača .....	59
<b>25</b>	Kutija s osiguračima .....	145
<b>26</b>	Sustav kontrole proklizavanja .....	115

	Način rada za gradsku vožnju .....	116
	Sustav stop-start .....	108
	Upozorenja napuštanja trake .....	122
	Elektronička kontrola stabilnosti .....	116
<b>27</b>	Prekidač svjetala .....	90
	Podešavanje snopa prednjih svjetala .....	91
	Prednja svjetla za maglu .....	92
	Stražnje svjetlo za maglu .....	93
	Jakost osvijetljenja ploče s instrumentima .....	94

## Vanjska svjetla

### Prekidač svjetala



Zakrenite prekidač:

- 0 : svjetla ugašena
- ☞☞ : bočna svjetla
- ☞D : prednja svjetla

### Svjetla za maglu

Pritisnite tipku u prekidaču svjetala:

- ☞D : prednja svjetla za maglu
- 0☞ : stražnje svjetlo za maglu

### Upozorenje prednjim svjetlima, dugo i kratko svjetlo



- upozorenje : povucite ručicu prednjim svjetlima
- dugo svjetlo : gurnite ručicu
- Dugo svjetlo ⇨ 91.

Upozorenje prednjim svjetlima ⇨ 91.

### Pokazivači smjera



- ručica gore : desni pokazivač smjera
- ručica dolje : lijevi pokazivač smjera

Pokazivači smjera ⇨ 92.

Pozicijska svjetla ⇨ 93.

## Uključivanje svih pokazivača smjera



Aktivira se pritiskom na .

Svi pokazivači smjera ⇨ 92.

## Sirena





Pritisnite .

## Sustavi pranja i brisanja

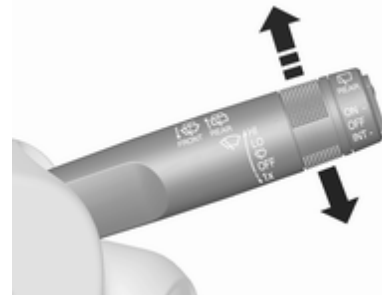
### Brisači vjetrobrana



**HI** : brzo  
**LO** : sporo  
 : brisanje u intervalima  
**OFF** : isključeno

Ako su brisači isključeni, za jedan ciklus brisanja pritisnite ručicu prema dolje, u položaj .

Brisači vjetrobrana ⇨ 60.

### Pranje vjetrobrana

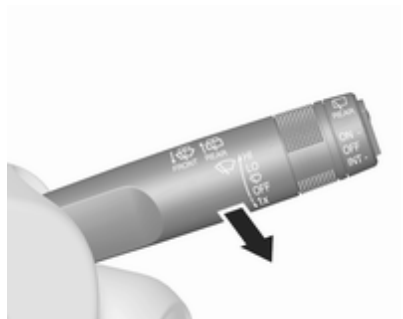

Povucite polugu.

Sustav za pranje vjetrobrana ↗ 60.

Tekućina za pranje ↗ 132.

Zamjena metlica brisača ↗ 134.

### Brisač stražnjeg prozora



Pritisnite pregibni prekidač za aktiviranje brisača stražnjeg prozora:

gornji prekidač : kontinuirani rad

donji prekidač : isprekidani rad

srednji položaj : isključeno

### Pranje stražnjeg prozora

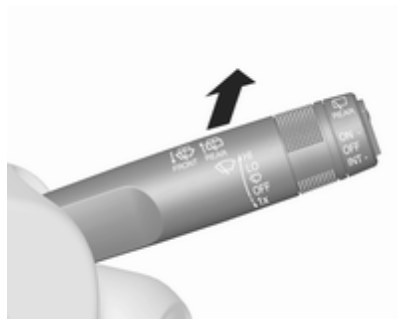

Gurnite polugu.

Tekućina za pranje se raspršuje na stražnji prozor i brisač napravi nekoliko ciklusa brisanja.

Brisač i uređaj za pranje stražnjeg prozora ↗ 61.



## Kontrola klime

### Grijanje stražnjeg stakla



Grijanje se uključuje pritiskom na .



Grijanje stražnjeg prozora ⇨ 30.

### Grijanje vanjskih ogledala

Pritiskom na  aktivirate i grijana vanjska ogledala.

Grijana vanjska ogledala ⇨ 27.

## Odmagljivanje i odmrzavanje prozora

- Postavite kontrolu raspodjele zraka na .
- Postavite kontrolu temperature na najtopliju razinu.
- Postavite brzinu ventilatora na najvišu razinu.
- Elektronički sustav kontrole klime: Pritisnite .
- Uključite grijanje stražnjeg prozora .
- Po potrebi otvorite bočne otvore za provjetravanje i usmjerite ih prema prozorima vrata.

Sustav kontrole klime ⇨ 96.

## Mjenjač

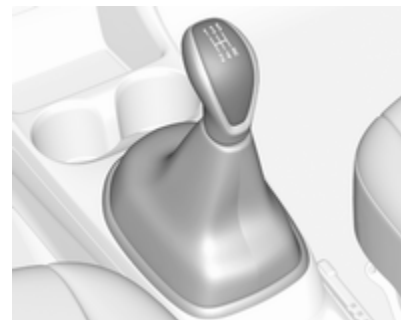

Za uključivanje brzine za vožnju unatrag, pritisnite papučicu spojke i uključite brzinu za vožnju unatrag.

Ako se stupanj prijenosa ne uključi, pomaknite polugu u položaj praznog hoda, otpustite i ponovno pritisnite papučicu spojke; zatim ponovite odabir stupnja prijenosa.

Mjenjač ⇨ 112.

## Kretanje

### Provjerite prije kretanja

- Tlak u gumama i stanje ⇨ 148, ⇨ 178.
- Razinu motornog ulja i razine tekućina ⇨ 130.
- Sve prozore, ogledala, vanjska svjetla i registarske pločice da na njima nema prašine, snijega i leda i da su ispravna.
- Pravilan položaj ogledala ⇨ 26, sjedala ⇨ 33 i sigurnosne pojaseve ⇨ 37.
- Provjerite funkciju pri niskoj brzini, posebice ako su kočnice vlažne.

## Pokretanje motora

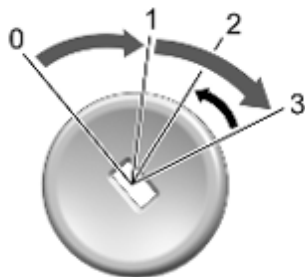

- Zakrenite ključ u položaj 1.
- Lagano pomaknite kolo upravljača za oslobađanje brave kola upravljača.
- Pritisnite papučicu spojke i kočnice.
- Ne pritišćite papučicu gasa.
- Ključ zakrenite u položaj 3 i pustite ga.

Pokretanje motora ⇨ 108.

Za okretanje ključa natrag iz položaja 2 u 1 ili 0, prvo gurnite ključ do kraja unutra, prema stupu upravljača.

## Sustav stop-start



Ako se vozilo kreće malom brzinom ili stoji, a određeni uvjeti su ispunjeni, aktivirajte Autostop na sljedeći način:

- Pritisnite papučicu spojke.
- Ukopčajte neutralni stupanj prijenosa.
- Otpustite papučicu spojke.

Funkciju Autostop označava kazaljka u položaju AUTOSTOP na mjeracu broja okretaja.

Za pokretanje motora ponovno pritisnite papučicu spojke.

## Parkiranje

### ⚠ Upozorenje

- Vozilo ne parkirajte na lako zapaljivom području. Visoka temperatura ispušnog sustava mogla bi zapaliti površinu.
- Uvijek zategnite parkirnu kočnicu. Ručnu parkirnu kočnicu zategnite bez pritiskanja osigurača za otpuštanje. Na uzbrdici ili nizbrdici zategnite što je jače moguće. Istovremeno pritisnite papučicu kočnice kako biste smanjili potrebnu radnu silu.
- Isključite motor.
- Ako je vozilo na ravnoj površini ili na uzbrdici, prije vađenja ključa paljenja ukopčajte prvi stupanj prijenosa. Na uzbrdici, zakrenite prednje kotače od rubnjaka.  
Ako je vozilo na nizbrdici, prije vađenja ključa ukopčajte stupanj prijenosa za vožnju

unatrag. Prednje kotače zakrenite prema rubnjaku.

- Zatvorite prozore i krovni otvor.
- Izvadite kontaktni ključ iz kontakt brave. Okrećite kolo upravljača dok ne osjetite da je zaključano.
- Zaključajte vozilo pritiskom na  na daljinskom upravljaču. Aktivirajte protuprovalni alarmni sustav ⇨ 25.
- Ventilatori za hlađenje motora mogu raditi nakon isključivanja motora ⇨ 129.

### Oprez

Nakon rada pri visokim brojevima okretaja ili pod velikim opterećenjem, pustite da motor kratkotrajno radi pod malim opterećenjem ili u praznom hodu otprilike 30 sekundi prije isključivanja radi zaštite turbopunjača.

Ključevi, brave ⇨ 18.

Mirovanje vozila kroz dulje vremensko razdoblje ⇨ 128.

## Ključevi, vrata i prozori

<b>Ključevi, brave</b> .....	<b>18</b>
Ključevi .....	18
Daljinski upravljač .....	19
Memorirane postavke .....	20
Središnje zaključavanje .....	20
Brave za dijete .....	22
<b>Vrata</b> .....	<b>23</b>
Prednja vrata .....	23
Stražnja vrata .....	23
Prtljažnik .....	23
<b>Sigurnost vozila</b> .....	<b>25</b>
Protuprovalni alarmni sustav .....	25
Blokada motora .....	25
<b>Vanjska ogledala</b> .....	<b>26</b>
Ogledala .....	26
Ručno podešavanje .....	26
Električno podešavanje .....	26
Retrovizori s mogućnošću preklapanja .....	26
Grijani retrovizori .....	27
<b>Ogledalo u unutrašnjosti</b> .....	<b>28</b>
Ručno smanjenje zaslijepljenosti .....	28

<b>Prozori</b> .....	<b>28</b>
Vjetrobran .....	28
Ručni prozori .....	28
Električni prozori .....	28
Grijanje stražnjeg prozora .....	30
Štitnici za sunce .....	30
<b>Krov</b> .....	<b>30</b>
Krovni otvor .....	30

## Ključevi, brave

### Ključevi

#### Oprez

Nemojte pričvršćivati teške i glomazne predmete na ključ paljenja.

### Zamjenski ključevi

Broj ključa je naveden na oznaci koja se može ukloniti.

Broj ključa mora se navesti prilikom naručivanja zamjenskih ključeva jer je komponenta sustava blokade motora.

Brave ⇨ 164.

Broj šifre adaptera za zaključavanje vijaka kotača naveden je na kartici. Potrebno ga je navesti prilikom naručivanja zamjenskog adaptera.

Zamjena kotača ⇨ 157.

### Ključ s preklopivim dijelom



Pritisnite osigurač za rasklapanje. Za sklapanje ključa najprije pritisnite osigurač.

### Daljinski upravljač



Koristi se za upravljanje:

- sustav središnjeg zaključavanja
- protuprovalni alarmni sustav

Daljinski upravljač ima doseg od približno 20 m. On se može smanjiti uslijed vanjskih utjecaja. Uključivanjem svih pokazivača smjera potvrđuje se radnja.

Pažljivo rukujte, čuvajte ga od vlage i visokih temperatura i izbjegavajte nepotrebno korištenje.

### Greška

U slučaju da središnje zaključavanje nije moguće aktivirati daljinskim upravljačem, mogući su sljedeći uzroci:

- Raspon je prekoračen.
- Napon akumulatora je prenizak.
- Često, uzastopno korištenje daljinskog upravljača kada nije u doseg, što će zahtijevati ponovnu sinkronizaciju.
- Preopterećenje sustava središnjeg zaključavanja, kao rezultat učestalog uključivanja u kratkim vremenskim intervalima, dovod električne energije nakratko se prekida.
- Interferencija od jačih radiovalova iz drugih izvora.

Otključavanje ⇨ 20.

### Zamjena baterije daljinskog upravljača

Zamijenite bateriju čim se doseg smanji.



Baterije ne spadaju u kućno smeće. Moraju se odložiti na odgovarajuće mjesto za prikupljanje.

### Ključ s preklopivim dijelom



Pritisnite tipku kako biste izvukli ključ.



Otvorite uređaj. Zamijenite bateriju (vrsta baterije CR 2032), pazeći na položaj ugradnje. Zatvorite ga i sinkronizirajte.

### Memorirane postavke

Prilikom svakog isključenja kontakta, neke funkcije sljedećih postavki može automatski memorirati uređaj za daljinsko upravljanje:

- osvjetljenje
- pretpodešenja za Infotainment sustav
- sustav središnjeg zaključavanja
- postavke udobnosti

Spremljene postavke se automatski primjenjuju sljedeći puta, kada se ključ, korišten za memoriranje, umetne u prekidač paljenja i okrene u položaj 1 ⇨ 106.

Preduvjet je da uključite **Personalizacija za vozača** u osobnim postavkama info zaslona.

To mora biti postavljeno za svaki korišteni ključ.

Personalizacija vozila ⇨ 83.

### Središnje zaključavanje

Otključava i zaključava vrata i prtljažnik.

#### Napomena



U slučaju nezgode u kojoj su se aktivirali zračni jastuci ili zatezači pojasa, vozilo se automatski otključava.

## Otključavanje



Pritisnite .

Na info zaslonu možete izabrati između dvije postavke:

- Za otključavanje samo vrata vozača jednom pritisnite . Za otključavanje svih vrata i prtljažnika, dvaput pritisnite .
- Pritisnite  jedanput ako želite otključati sva vrata i prtljažnik.

Postavku možete promijeniti u izborniku **Postavke** na info zaslonu.

Personalizacija vozila ⇨ 83.

Postavke se mogu memorirati ključem koji se koristi.

Memorirane postavke ⇨ 20.

## Zaključavanje

Zatvorite vrata i prtljažnik.



Pritisnite .

Ako vozačeva vrata nisu pravilno zatvorena, sustav središnjeg zaključavanja neće raditi.

## Prekidač središnjeg zaključavanja

Zaključava ili otključava vrata i prtljažnik iz unutrašnjosti putničkog prostora.





Pritisnite , za zaključavanje.

Pritisnite  za otključavanje.

## Greška u sustavu daljinskog upravljača

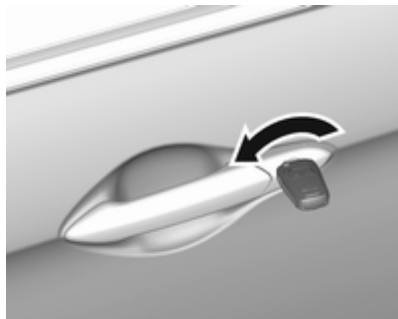
### Otključavanje



Ručno otključajte vozačeva vrata zakretanjem ključa u bravi. Uključite kontakt i pritisnite gumb središnjeg zaključavanja  ako želite otključati druga vrata i prtljažnik.

Uključenjem paljenja deaktivira se protuprovalni alarmni sustav.

### Zaključavanje

Zatvorite sva vrata. Otvorite vozačeva vrata i pritisnite tipku središnjeg zaključavanja. Vozilo je zaključano.

Zatvorite vozačeva vozača. Ručno zaključajte vrata vozača okretanjem ključa.

## Greška u sustavu središnjeg zaključavanja

### Otključavanje

Ručno otključajte vozačeva vrata zakretanjem ključa u bravi. Iz unutrašnjosti vozila možete otključati vrata povlačenjem gumba za zaključavanje na odgovarajućim vratima. Prtljažnik ne možete otključati.

## Automatsko zaključavanje vrata

Ako se ni jedna vrata ne otvore ili se kontakt ključ ne nalazi u položaju 1 ili položaju 2 u roku od 3 minute nakon otključavanja daljinskim upravljačem, sva vrata se zaključavaju i automatski se uključuje protuprovalni alarmni sustav.

## Brave za dijete

### Upozorenje

Brave za dijete koristite uvijek kad djeca sjede na stražnjim sjedalima.



Pomaknite osigurač u stražnjim vratima prema naprijed. Vrata se ne mogu otvoriti iznutra.



## Vrata

### Prednja vrata

#### Sustav središnjeg zaključavanja

Pogledajte Sustav središnjeg zaključavanja ⇨ 20.

#### Mehaničke brave na vratima

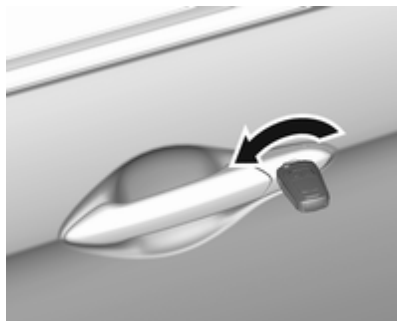

Otključajte prednja vrata okretanjem ključa u bravi suprotno od kazaljke na satu. Povucite ručku za otvaranje vrata.

Za zaključavanje vrata, okrenite ključ u bravi u smjeru kazaljke na satu.

### Stražnja vrata

#### Sustav središnjeg zaključavanja

Pogledajte Sustav središnjeg zaključavanja ⇨ 20.

#### Mehaničke brave na vratima



Za otključavanje stražnjih vrata, povucite unutarnji gumb brave na odgovarajućim vratima. Otvorite vrata povlačenjem ručke.

Pritisnite unutarnji gumb brave ako želite zaključati odgovarajuća vrata.

### Prtljažnik

#### Vrata prtljažnika

#### Otvaranje

#### Sustav središnjeg zaključavanja



Ako želite otvoriti vrata prtljažnika s otključanim svim vratima, pritisnite sklopku na dodirnoj pločici na donjoj strani ručke vrata prtljažnika i podignite vrata prtljažnika.

**Mehaničke brave na vratima**

Za otključavanje vrata prtljažnika, umetnite ključ u bravu i okrenite ga suprotno od kazaljke na satu u vodoravan položaj. Dignite vrata prtljažnika i otvorite ih.

**Zatvaranje**

Koristite unutarnju ručku za spuštanje i zatvaranje vrata prtljažnika.

Nemojte pritiskati prekidač na dodirnoj pločici za vrijeme zatvaranja, jer će se na taj način zaklopna vrata prtljažnika ponovno otključati.

Središnje zaključavanje ⇨ 20.

**Mehaničke brave na vratima**

Za zaključavanje vrata prtljažnika, umetnite ključ u bravu i okrenite ga u smjeru kazaljke na satu u okomit položaj.

**Opći savjeti za korištenje vrata prtljažnika****⚠ Opasnost**

Ne vozite s otvorenim ili pritvorenim zaklopnim vratima prtljažnika, napr. pri transportu tereta velikih dimenzija, jer otrovni ispušni plinovi, koji se ne mogu vidjeti ili namirisati, mogu ući u vozilo. To može prouzročiti nesvijest te čak i smrt.

**Oprez**

Prije otvaranja vrata prtljažnika, provjerite ima li prepreka na visini iznad vozila, npr. garažnih vrata, kako se vrata prtljažnika ne bi oštetila. Uvijek provjerite manevarski prostor iznad i iza vrata prtljažnika.

**Napomena**

Ugradnja određene teške opreme na vrata prtljažnika može utjecati na mogućnost da ostanu otvorena.

## Sigurnost vozila

### Protuprovalni alarmni sustav

Nadgleda:

- vrata, prtljažnik, poklopac motora
- paljenje

### LED statusa

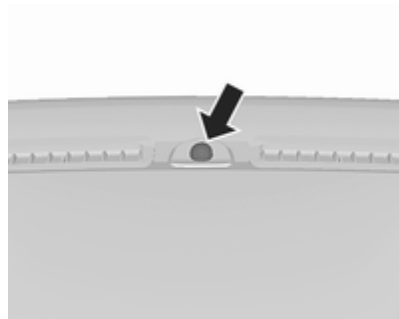

LED statusa je integriran u senzor na vrhu ploče s instrumentima.

Status tijekom prvih 30 sekundi aktiviranja protuprovalnog alarmnog sustava:

LED svijetli	: test, kašnjenje spremnosti
LED brzo treperi	: vrata, prtljažnik ili poklopac motora nisu u potpunosti zatvoreni, ili greška sustava

U slučaju grešaka, zatražite pomoć radionice.

### Deaktiviranje

Ako vozilo otključate pritiskom na  isključit će se protuprovalni alarmni sustav.

### Alarm

Kada se uključi, čuje se sirena alarma i istovremeno bljeskaju svi pokazivači smjera. Broj signala alarma i njihovo trajanje određeno je propisima.

Alarm se može isključiti pritiskom bilo kojeg prekidača na daljinskom upravljaču ili uključivanjem kontakta.

Protuprovalni alarmni sustav može se isključiti samo pritiskom na  na radiofrekvencijskom daljinskom upravljaču ili uključivanjem kontakta.

Poruke vozila  80.

Ako ćete odvajati akumulator vozila (primjerice zbog održavanja), sirenu alarma morate deaktivirati na sljedeći način: Uključite i isključite kontakt, zatim odvojite akumulator vozila unutar 15 sekundi.

### Blokada motora

Sustav je dio prekidača paljenja i provjerava je li dozvoljeno pokretanje vozila korištenim ključem.

Blokada motora se aktivira automatski, nakon što se ključ izvadi iz prekidača paljenja.

Ako kontrolno svjetlo  treperi kad je kontakt uključen, došlo je do greške u sustavu; nije moguće pokretanje motora. Isključite kontakt i ponovite pokušaj pokretanja.

Ako kontrolno svjetlo i dalje treperi, probajte pokrenuti motor korištenjem rezervnog ključa i zatražite pomoć radionice.

**Napomena**

Imobilizator ne zaključava vrata.

Uvijek trebate zaključati vozilo, nakon što ga napustite.

Uključite protuprovalni alarmni sustav ↻ 20, ↻ 25.

Kontrolno svjetlo  ↻ 73.

**Vanjska ogledala****Ogledala**

Zbog oblika ogledala predmeti izgledaju manji, što utječe na mogućnost procjenjivanja udaljenosti.

**Ručno podešavanje**

Podesite zrcala okretanjem ručice u potrebnom smjeru.

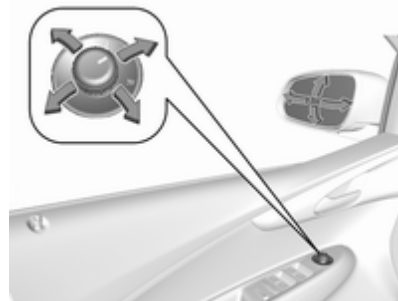
**Električno podešavanje**

Odaberite odgovarajuće vanjsko ogledalo zakretanjem prekidača ulijevo (L) ili udesno (R). Zatim zakrenite prekidač za podešavanja ogledala.

U položaju 0 nije odabrano ogledalo.

**Retrovizori s mogućnošću preklapanja**

Da bi se zajamčila sigurnost pješaka, vanjska ogledala će u slučaju dovoljno jakog udarca iskočiti iz svog

uobičajenog položaja. Laganim pritiskom na kućište ogledala vratit ćete ga u normalni položaj.



## Grijani retrovizori

### Tip 1



### Tip 2

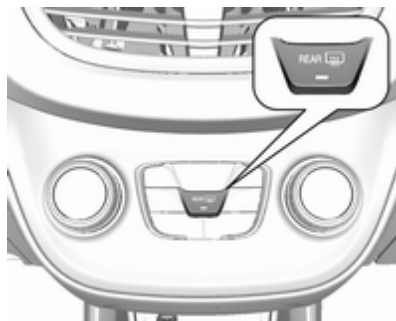

Aktivira se pritiskom na .

Grijanje ogledala radi dok motor radi.

Automatski se isključuje nakon kratkog vremena.

## Ogledalo u unutrašnjosti

### Ručno smanjenje zaslijepljenosti

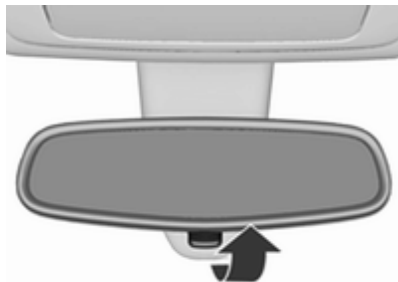

Za smanjenje zaslijepljenosti, podesite polugu na donjoj strani kućišta ogledala.

## Prozori

### Vjetrobran

#### Naljepnice na vjetrobranskom staklu

Ne lijepite naljepnice, na primjer naljepnice za naplatu cestarine ili slično, na vjetrobransko staklo u predjelu unutarnjeg retrovizora. U suprotnom, područje otkrivanja osjetnika u kućištu retrovizora moglo bi biti ograničeno.

#### Zamjena vjetrobrana

##### Oprez

Ako vozilo ima senzor prednje kamere za sustave za pomoć vozaču, jako je važno da se zamjena vjetrobrana obavi točno prema Opel specifikacijama. U suprotnom, ti sustavi možda neće raditi pravilno i postoji rizik od neočekivanog ponašanja i / ili poruka od tih sustava.

## Ručni prozori

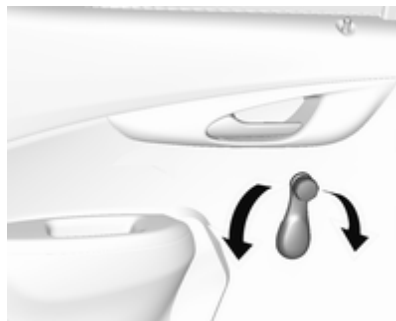

Prozori se mogu otvoriti ili zatvoriti ručno, okretanjem ručica prozora.

## Električni prozori

### ⚠ Upozorenje

Posebno pazite pri uporabi električnih prozora. Opasnost od ozljeda, posebice za djecu.

Budite oprezni prilikom podizanja stakala. Provjerite da li ste nešto zahvatili dok se gibaju.

Radi s uključenim paljenjem (položaj 2) ⇨ 106.

Zadržano u slučaju isključenja ⇨ 107.

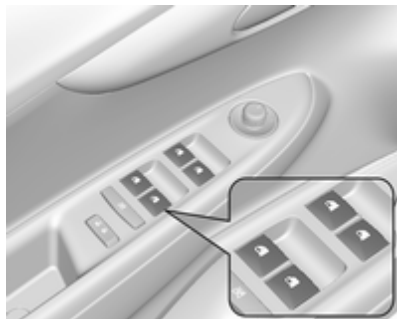

Pritisnite prekidač u maski vrata za odgovarajući prozor za otvaranje ili ga povucite za zatvaranje.

### Otvaranje

Kratki pritisak: prozor se spušta u fazama.

Dugi pritisak: prozor se automatski spušta do krajnjeg položaja. Za prekid gibanja, pomaknite prekidač u suprotnom smjeru.

### Zatvaranje

Kratko povlačenje: prozor se podiže u fazama.

Dulje povlačenje: prozor se automatski zatvara do krajnjeg položaja. Za prekid gibanja, pomaknite prekidač u suprotnom smjeru.

### Sigurnosna funkcija



Ako staklo prozora naiđe na otpor iznad sredine prozora za vrijeme automatskog zatvaranja, odmah se zaustavlja i ponovno se otvara.

### Zaobilaženje sigurnosne funkcije

U slučaju problema sa zatvaranjem zbog leda ili sličnog, uključite paljenje, zatim povucite prekidač nekoliko puta, za zatvaranje prozora u koracima.

### Sigurnosni sustav za djecu za stražnje prozore



Pritisnite  za deaktiviranje stražnjih električnih prozora; LED svijetli. Za aktiviranje, ponovno pritisnite .

### Preopterećenje

Ako se prozori uzastopno koriste u kratkim intervalima; korištenje prozora se onemogućava na neko vrijeme.

### Inicijalizacija električnih prozora

Ako se prozori ne mogu automatski otvoriti ili zatvoriti (na primjer nakon odvajanja akumulatora vozila), aktivirajte elektroniku prozora kako slijedi:

1. Zatvorite vrata.
2. Uključite kontakt.
3. U potpunosti zatvorite prozor i držite prekidač još 2 sekunde.
4. Ovaj postupak ponovite za svaki prozor.

### Grijanje stražnjeg prozora

#### Tip 1



#### Tip 2

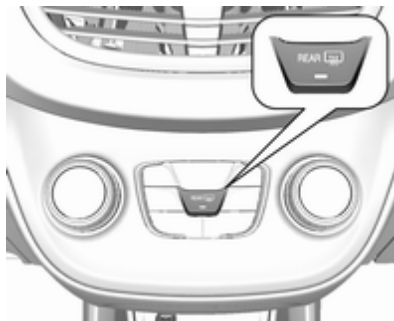

Aktivira se pritiskom na .

Grijanje stražnjeg prozora radi dok motor radi.

Automatski se isključuje nakon kratkog vremena.

### Štitnici za sunce

Koristite štitnike za sunce radi smanjenja zasljepljivanja preklapanjem dolje i zakretanjem u stranu.

Poklopci ogledala tijekom vožnje moraju biti zatvoreni.

## Krov

### Krovni otvor

#### Upozorenje

Budite pažljivi pri uporabi krovnog otvora. Opasnost od ozljeda, posebice za djecu.

Pri korištenju obratite posebnu pozornost na pomične dijelove. Provjerite da li ste nešto zahvatili dok se gibaju.

Možete ga koristiti putem dvopoložajnog prekidača s uključenim paljenjem (položaj 2)  106.

Zadržano u slučaju isključenja  107.





### Podizanje

Držite prekidač ☀️ pritisnutim, sve dok se krovni prozor ne podigne na stražnjoj strani.

### Otvaranje

Iz podignutog položaja pritisnite i otpustite prekidač ☀️: krovni prozor se automatski otvara do krajnjeg položaja. Za prekid gibanja prije krajnjeg položaja, još jednom pritisnite prekidač.

### Zatvaranje

Držite prekidač 🚗 pritisnutim iz bilo kojeg položaja, sve dok se krovni prozor posve ne zatvori. Otpuštanje prekidača zaustavlja gibanje u bilo kojem položaju.

#### Napomena

Ako je gornji dio krova mokar, podignite krovni otvor, pustite vodu da isteče i zatim otvorite krovni otvor.

Ne lijepite nikakve naljepnice na krovni otvor.

### Sjenilo

Sjenilom se upravlja ručno.

Zatvorite ili otvorite sjenilo pomicanjem. Kada je krovni otvor otvoren, sjenilo je uvijek otvoreno.

## Sjedala, sustavi zaštite

Naslони za glavu .....	32
<b>Prednja sjedala .....</b>	<b>33</b>
Položaj sjedala .....	33
Podešavanje sjedala .....	34
Grijanje .....	35
<b>Sigurnosni pojasevi .....</b>	<b>36</b>
Sigurnosni pojas u tri točke .....	37
<b>Zračni jastuci .....</b>	<b>38</b>
Prednji zračni jastuci .....	41
Bočni zračni jastuci .....	42
Zračna zavjesa za glavu .....	43
Deaktiviranje zračnog jastuka ...	43
<b>Sustavi zaštite za dijete .....</b>	<b>44</b>
Sigurnosni sustavi za dijete .....	44
Mjesta postavljanja sigurnosnog sustava za dijete .....	47

## Naslони za glavu

### Položaj

#### ⚠ Upozorenje

Vozite samo s naslonom za glavu postavljenim u odgovarajući položaj.



Gornji rub naslona za glavu treba biti u razini vrha glave. Ako to za vrlo visoke putnike nije moguće, naslon za glavu treba postaviti u najviši položaj, i za vrlo niske putnike u najniži položaj.

## Podešavanje

Prednji nasloni za glavu, podešavanje po visini



Pritisnite dugme za otpuštanje, podesite visinu, blokirajte naslon.

### Stražnji nasloni za glavu, podešavanje po visini

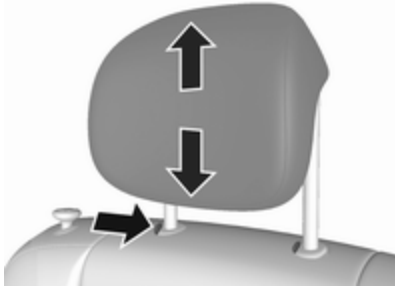

Povucite naslon za glavu prema gore i pustite da se zabravi. Za pomicanje prema dolje pritisnite zasun za otpuštanje i pritisnite naslon za glavu prema dolje.

### Skidanje stražnjeg naslona za glavu

Npr. ako se koristi sigurnosni sustav za djecu ⇨ 44.

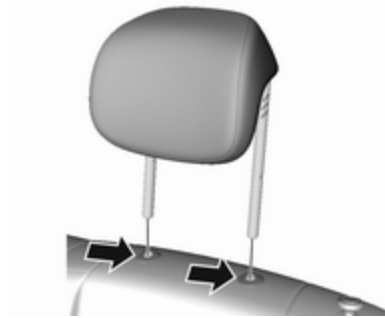

Pritisnite oba osigurača, naslon za glavu povucite gore i uklonite.

## Prednja sjedala

### Položaj sjedala

#### ⚠ Upozorenje

Vozite samo s pravilno podešenim sjedalom.

#### ⚠ Opasnost

Nemojte sjediti bliže od 25 cm od kola upravljača, kako biste dopustili sigurno napuhavanje zračnog jastuka.

#### ⚠ Upozorenje

Nikada ne podešavajte sjedala za vrijeme vožnje, jer se mogu nekontrolirano pomaknuti.

#### ⚠ Upozorenje

Nikada ne spremajte predmete ispod sjedala.



- Sjednite sa stražnjicom što je moguće više natrag prema naslonu sjedala. Podesite udaljenost između sjedala i papučica tako da su vaše noge lagano savijene kada do kraja pritisnete papučice. Suvozačevo sjedalo pomaknite što je moguće više natrag.
- Postavite visinu sjedala dovoljno visoko da imate jasan vidik na sve strane i svih instrumenata. Treba biti najmanje jedna ruka zračnosti između vaše glave i obloge krova. Vaša bedra trebaju lagano nalijegati na sjedalo bez utiskivanja.

- Sjednite s ramenima što je moguće više natrag prema naslonu sjedala. Postavite nagib naslona sjedala tako da lagano možete dohvatiti kolo upravljača s lagano savijenim rukama. Održavajte kontakt između ramena i naslona sjedala tijekom okretanja kola upravljača. Ne naginjte naslon sjedala previše natrag. Preporučamo maksimalni nagib od približno 25°.
- Podesite sjedalo i kolo upravljača tako da zglob šake počiva na vrhu kola upravljača, s posve ispruženom rukom i ramenima na naslonu.
- Podesite kolo upravljača ↻ 59.
- Podesite naslon za glavu ↻ 32.
- Podesite sigurnosni pojas ↻ 37.

### Podešavanje sjedala

Vozite isključivo s uglavljenim sjedalima i naslonima.

### Uzdužno podešavanje



Povucite ručicu, pomjerite sjedalo, otpustite ručicu. Pokušajte pomaknuti sjedalo natrag-naprijed, radi provjere je li sjedalo zabravljeno u položaju.

## Nagib naslona



Povucite polugu, podesite nagib i pustite polugu. Pustite da se naslon sjedala sigurno učvrsti.

## Visina sjedala

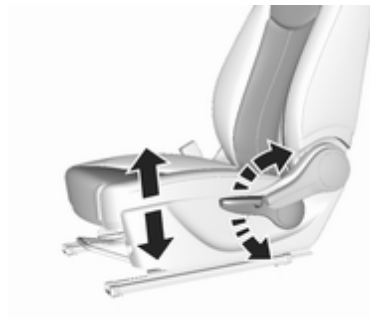



Pomicanje poluge pri pumpanju

gore : sjedalo više  
dolje : sjedalo niže

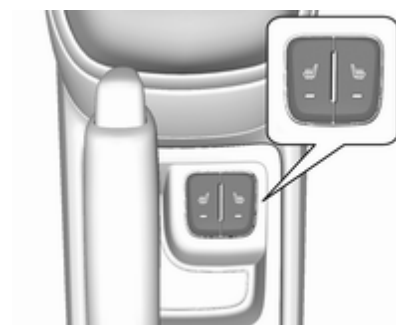
## Grijanje



Uključite grijanje sjedala pritiskom na  za odgovarajuće prednje sjedalo.

LED svjetlo ugrađeno u gumb pali se kako bi označilo uključivanje funkcije. Dodatnim pritiskom na  isključujete grijanje sjedala.

Grijanje sjedala je moguće koristiti kad motor radi.

Tijekom funkcije Autostop radi i grijanje sjedala.

Sustav stop-start ⇨ 108.

## Sigurnosni pojasevi



Sigurnosni pojasevi se blokiraju u slučaju naglog kočenja ili usporavanja vozila držeći putnike u sjedećem položaju. Na taj je način značajno smanjena opasnost od ozljeda.

### ⚠ Upozorenje

Vežite sigurnosni pojas prije svake vožnje.

U slučaju nesreće, osobe nisu vezale sigurnosni pojas ugrožavaju suputnike i sebe.

Sigurnosni pojasevi konstruirani su samo za jednu osobu.

Sigurnosni sustav za dijete ⇨ 44.



Redovito provjerite oštećenja, zaprljanost i funkciju svih dijelova sustava sigurnosnog pojasa.

Oštećene komponente zamijenite u radionici. Nakon nezgode, pojaseve i aktivirane zatezače pojaseva zamijenite u radionici.

### Napomena

Uvjerite se da pojasevi nisu oštećeni ili uklješteni predmetima oštih bridova. Spriječite da prljavština uđe u spremnike pojasa.

### Podsjetnik za sigurnosni pojas

Prednja sjedala opremljena su podsjetnikom za sigurnosni pojas koji se za sjedalo vozača aktivira paljenjem indikatora  na tahometru ⇨ 69, a za sjedalo suvozača paljenjem indikatora  na zaslону informativnog centra vozača ⇨ 66.

### Graničnici sile pojasa

Pritisak na tijelo smanjuje se postupnim otpuštanjem pojasa tijekom sudara.

### Zatezači pojasa

Pri frontalnim sudarima ili naletima na vozilo sa stražnje strane određene jakosti, prednji sigurnosni pojasevi se zatežu.

### ⚠ Upozorenje

Neppravilno rukovanje (npr. uklanjanje i postavljanje pojaseve) može aktivirati zatezače pojaseva.

Aktiviranje zatezača pojasa označava se neprekidnim svijetljenjem kontrolnog svjetla  ⇨ 69.

Aktivirani zatezači pojaseva moraju se zamijeniti u radionici. Zatezači pojaseva se mogu aktivirati samo jednom.

**Napomena**

Ne učvršćujte i ne ugrađujte dodatnu opremu ili druge predmete koji mogu ometati rad zatezača pojaseva. Ne vršite nikakve izmjene na komponentama zatezača pojaseva, jer će to poništiti uporabnu dozvolu vašeg vozila.

**Sigurnosni pojas u tri točke****Privezivanje**

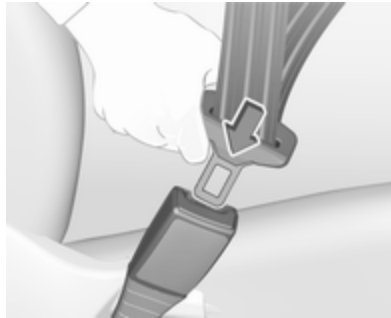

Izvučite pojas iz spremnika, neuvijenog ga povucite preko tijela i umetnite kopču u bravu. Redovito zatežite zdjelični pojas u vožnji povlačenjem ramenog pojasa.



Široka ili debela odjeća narušava pravilno nalijeganje pojasa. Ne stavljajte predmete kao što su vrećice ili mobilni telefoni između pojasa i tijela.

**⚠ Upozorenje**

Pojas ne smije nalijegati na čvrste ili lomljive predmete u džepovima vaše odjeće.

Podsjetnik za sigurnosni pojas   69.

**Odvezivanje**

Za otkopčavanje pojasa pritisnite crveni gumb na bravi pojasa.

## Korištenje sigurnosnog pojasa tijekom trudnoće



### ⚠ Upozorenje

Trbušni pojas mora biti postavljen što je niže moguće preko zdjelice radi sprječavanja pritiska na trbuh.

## Zračni jastuci

Sustav zračni jastuka se sastoji od brojnih individualnih sustav ovisno o svrsi opreme.

Nakon aktiviranja zračni jastuci se napuhnu u milisekundama. Također se brzo i ispuše tako da se često tijekom sudara i ne primijeti.

### ⚠ Upozorenje

Sustav zračnih jastuka se aktivira eksplozijom, popravke mora obavljati samo obučeno osoblje.

### ⚠ Upozorenje

Dodavanje opreme koja mijenja okvir vozila, sustav odbojnika, visinu, prednji kraj ili bočni lim, može spriječiti pravilan rad sustava zračnih jastuka. Na rad sustava zračnih jastuka može utjecati i promjena bilo kojeg dijela prednjih sjedala, sigurnosnih pojaseva, osjetilnog i dijagnostičkog modula, kola

upravljača, ploče s instrumentima, unutarnjih brtvi vrata uključujući zvučnike, nekog od modula zračnih jastuka, obloge stropa ili stupa, prednjih senzora, bočnih senzora sudara ili ožičenja zračnih jastuka.

### Napomena

Elektronika koja kontrolira zračne jastuke i zatezače pojaseva nalazi se u središnjoj konzoli. Ne postavljajte nikakve magnetske predmete u to područje.

Nemojte ništa pričvršćivati na poklopce zračnih jastuka i ne prekrivajte ih drugim materijalima. Neka radionica zamijeni oštećene poklopce.

Svaki zračni jastuk napuhuje se samo jednom. Napuhane zračne jastuke zamijenite u radionici. Nadalje, možda će biti potrebno zamijeniti kolo upravljača, ploču s instrumentima, limove karoserije, brtve vrata, ručke i sjedala.

Ne vršite nikakve izmjene na sustavu zračnih jastuka, jer će to poništiti uporabnu dozvolu vozila.



## Greška

U slučaju pojave kvara u sustavu zračnih jastuka, pali se kontrolno svjetlo  i na informacijskom centru vozača se prikazuje poruka ili kod upozorenja. Sustav nije djelatan.

Za uklanjanje uzroka greške kontaktirajte radionicu.

Kontrolno svjetlo sustava zračnih jastuka ⇨ 69.

## Sigurnosni sustavi za dijete na sjedalu suvozača sa sustavom zračnih jastuka



**EN:** NEVER use a rearward-facing child restraint on a seat protected by an ACTIVE AIRBAG in front of it; DEATH or SERIOUS INJURY to the CHILD can occur.

**DE:** Nach hinten gerichtete Kindersitze NIEMALS auf einem Sitz verwenden, der durch einen davor befindlichen AKTIVEN AIRBAG geschützt ist, da dies den TOD oder SCHWERE VERLETZUNGEN DES KINDES zur Folge haben kann.

**FR:** NE JAMAIS utiliser un siège d'enfant orienté vers l'arrière sur un siège protégé par un COUSSIN GONFLABLE ACTIF placé devant lui, sous peine d'infliger des BLESSURES GRAVES, voire MORTELLES à l'ENFANT.

**ES:** NUNCA utilice un sistema de retención infantil orientado hacia atrás en un asiento protegido por un AIRBAG FRONTAL ACTIVO. Peligro de MUERTE o LESIONES GRAVES para el NIÑO.

**RU:** ЗАПРЕЩАЕТСЯ устанавливать детское удерживающее устройство лицом назад на сиденье автомобиля,

оборудованном фронтальной подушкой безопасности, если ПОДУШКА НЕ ОТКЛЮЧЕНА! Это может привести к СМЕРТИ или СЕРЬЕЗНЫМ ТРАВМАМ РЕБЕНКА.

**NL:** Gebruik NOOIT een achterwaarts gericht kinderzitje op een stoel met een ACTIEVE AIRBAG ervoor, om DODELIJK of ERNSTIG LETSEL van het KIND te voorkomen.

**DA:** Brug ALDRIG en bagudvendt autostol på et forsæde med AKTIV AIRBAG, BARNET kan komme i LIVSFARE eller komme ALVORLIGT TIL SKADE.

**SV:** Använd ALDRIG en bakåtvänd barnstol på ett säte som skyddas med en framförvarande AKTIV AIRBAG. DÖDSFALL eller ALLVARLIGA SKADOR kan drabba BARNET.

**FI:** ÄLÄ KOSKAAN sijoita taaksepäin suunnattua lasten turvaistuinta istuimelle, jonka edessä on AKTIIVINEN TURVATYYNY, LAPSI VOI KUOLLA tai VAMMAUTUA VAKAVASTI.

**NO:** Bakovervendt barnesikringsutstyr må ALDRI brukes på et sete med AKTIV KOLLISJONSPUTE foran, da det kan føre til at BARNET utsettes for LIVSFARE og fare for ALVORLIGE SKADER.

**PT:** NUNCA use um sistema de retenção para crianças voltado para trás num banco protegido com um AIRBAG ACTIVO na frente do mesmo, poderá ocorrer a PERDA DE VIDA ou FERIMENTOS GRAVES na CRIANÇA.

**IT:** Non usare mai un sistema di sicurezza per bambini rivolto all'indietro su un sedile protetto da AIRBAG ATTIVO di fronte ad esso: pericolo di MORTE o LESIONI GRAVI per il BAMBINO!

**EL:** ΠΟΤΕ μη χρησιμοποιείτε παιδικό κάθισμα ασφαλείας με φορά προς τα πίσω σε κάθισμα που προστατεύεται από μετωπικό ΕΝΕΡΓΟ ΑΕΡΟΣΑΚΟ, διότι το παιδί μπορεί να υποστεί ΘΑΝΑΣΙΜΟ ή ΣΟΒΑΡΟ ΤΡΑΥΜΑΤΙΣΜΟ.

**PL:** NIE WOLNO montować fotelika dziecięcego zwróconego tyłem do kierunku jazdy na fotelu, przed którym znajduje się WŁĄCZONA PODUSZKA POWIETRZNA. Niezastosowanie się do tego zalecenia może być przyczyną ŚMIERCI lub POWAŻNYCH OBRAŻEŃ u DZIECKA.

**TR:** Arkaya bakan bir çocuk emniyet sistemini KESİNLİKLE önünde bir AKTİF HAVA YASTIĞI ile korumakta olan bir koltukta kullanmayınız. ÇOCUK ÖLEBİLİR veya AĞIR ŞEKİLDE YARALANABİLİR.

**UK:** НИКОЛИ не використовуйте систему безпеки для дітей, що встановлюється обличчям назад, на сидінні з УВІМКНЕНОЮ ПОДУШКОЮ БЕЗПЕКИ, інакше це може призвести до СМЕРТІ чи СЕРІОЗНОГО ТРАВМУВАННЯ ДИТИНИ.

**HU:** SOHA ne használjon hátrafelé néző biztonsági gyerekülést előlről AKTÍV LÉGZSÁKKAL védett ülésen, mert a GYERMEK HALÁLÁT vagy KOMOLY SÉRÜLÉSÉT okozhatja.

**HR:** NIKADA nemojte koristiti sustav zadržavanja za djecu okrenut prema natrag na sjedalu s AKTIVNIM ZRAČNIM JASTUKOM ispred njega, to bi moglo dovesti do SMRTI ili OZBILJNJIH OZLJEDA za DIJETE.

**SL:** NIKOLI ne nameščajte otroškega varnostnega sedeža, obrnjenega v nasprotni smeri vožnje, na sedež z AKTIVNO ČELNO ZRAČNO BLAZINO, saj pri tem obstaja nevarnost RESNIH ali SMRTNIH POŠKODB za OTROKA.

**SR:** NIKADA ne koristiti bezbednosni sistem za decu u kome su deca okrenuta unazad na sedištu sa AKTIVNIM VAZDUŠNIM JASTUKOM ispred sedišta zato što DETE može da NASTRADA ili da se TEŠKO POVREDI.

**MK:** НИКОГАШ не користете детско седиште свртено наназад на седиште заштитено со АКТИВНО ВОЗДУШНО ПЕРНИЧЕ пред него, зато што детето може ДА ЗАГИНЕ или да биде ТЕШКО ПОВРЕДЕНО.

**BG:** НИКОГА не използвайте детска седалка, гледаща назад, върху седалка, която е защитена

чрез АКТИВНА ВЪЗДУШНА ВЪЗГЛАВНИЦА пред нея - може да се стигне до СМЪРТ или СЕРИОЗНО НАРАНЯВАНЕ на ДЕТЕТО.

**RO:** Nu utilizați NICIODATĂ un scaun pentru copil îndreptat spre partea din spate a mașinii pe un scaun protejat de un AIRBAG ACTIV în fața sa; acest lucru poate duce la DECESUL sau VĂTĂMAREA GRAVĂ a COPILULUI.

**CS:** NIKDY nepoužívejte dětský zádržný systém instalovaný proti směru jízdy na sedadle, které je chráněno před sedadlem AKTIVNÍM AIRBAGEM. Mohlo by dojít k VÁŽNÉMU PORANĚNÍ nebo ÚMRTÍ DÍTĚTE.

**SK:** NIKDY nepoužívajte detskú sedačku otočenú vzad na sedadle chránenom AKTÍVNÝM AIRBAGOM, pretože môže dôjsť k SMRTI alebo VÁŽNYM ZRANENIAM DIEŤAŤA.

**LT:** JOKIU BŪDU nemontuokite atgal atgręžtos vaiko tvirtinimo sistemos sėdynėje, prieš kurią įrengta AKTYVI ORO PAGALVĖ, nes VAIKAS GALI ŽŪTI arba RIMTAI SUSIŽALOTI.

**LV:** NEKĀDĀ GADĪJUMĀ neizmantojiet uz aizmuguri vērstu bērnu sēdekļiņi sēdvietā, kas tiek aizsargāta ar tās priekšā uzstādītu AKTĪVU DROŠĪBAS SPILVENU, jo pretējā gadījumā BĒRNS var gūt SMAGAS TRAUMAS vai IET BOJĀ.

**ET:** ÄRGE kasutage tahapoole suunatud lapseturvaistet istmel, mille ees on AKTIIVSE TURVAPADJAGA kaitstud iste, sest see võib põhjustada LAPSE SUURMA või TÕSISE VIGASTUSE.

**MT:** QATT tuża trażżin għat-ffal li jħares lejn in-naħa ta' wara fuq sit protett b' AIRBAG ATTIV quddiemu; dan jista' jikkawża I-MEWT jew ĠRIEHI SERJI lit-TFAL.

**GA:** Ná húsáid srian sábháilteachta linbh cúil RIAMH ar shuíochán a bhfuil mála aeir ag feidhmiú os a chomhair. Tá baol BÁIS nó GORTÚ DONA don PHÁISTE ag baint leis.

Osim upozorenja koje treba postaviti prema ECE R94.02, iz sigurnosnih razloga sigurnosni sustav za dijete smije se koristiti isključivo sukladno uputama i ograničenjima navedenima u tablicama ⇨ 47.

Naljepnica zračnog jastuka nalazi se s obje strane štitnika za sunce sa strane prednjeg suvozača.

Deaktiviranje zračnog jastuka ⇨ 43.

## Prednji zračni jastuci

Sustav prednjih zračnih jastuka sastoji se od jednog zračnog jastuka u kolu upravljača i jednog u ploči s instrumentima na suvozačevoj strani. Položaj se može prepoznati po natpisu **AIRBAG**.

Sustav prednjih zračnih jastuka se aktivira u slučaju udarca određene jakosti sprijeda. Kontakt mora biti uključen.

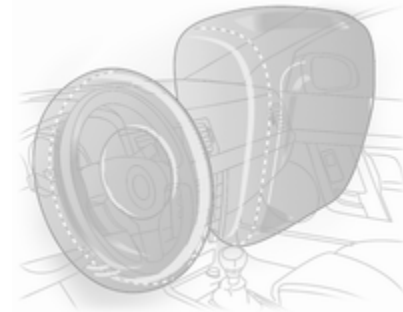

Napuhani zračni jastuci apsorbiraju udarac, te na taj način značajno smanjuju opasnost od ozljeda gornjeg dijela tijela i glave putnika na prednjim sjedalima.

### ⚠ Upozorenje

Optimalna zaštita se pruža samo kada je sjedalo u pravilnom položaju.

Položaj sjedala ⇨ 33.

Držite područje u kojem se napuhuju zračni jastuci bez prepreka.

Pravilno vežite sigurnosni pojas i sigurno ga zakačite. Samo tada je zračni jastuk sposoban za zaštitu.

## Bočni zračni jastuci



Sustav bočnih zračnih jastuka sastoji se od zračnog jastuka u naslonu svakog prednjeg sjedala. Položaj se može prepoznati po natpisu **AIRBAG**.

Sustav bočnih zračnih jastuka se aktivira u slučaju udarca određene jakosti sa strane. Kontakt mora biti uključen.

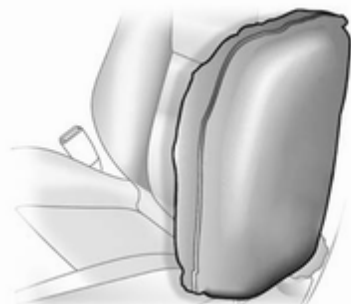

Napuhani zračni jastuci apsorbiraju udarac, smanjujući time značajno opasnost od ozljeda gornjeg dijela tijela i zdjelice u slučaju bočnog sudara.

### ⚠ Upozorenje

Držite područje u kojem se napuhuju zračni jastuci bez prepreka.

### Napomena

Koristite samo zaštitne prekrivače sjedala koji su odobreni za vozilo. Budite pažljivi da ne prekrijete zračne jastuke.

## Zračna zavjesa za glavu

Zračna zavjesa za glavu se sastoji od zračnog jastuka u okviru krova na svakoj strani. Položaj se može prepoznati po natpisu **AIRBAG** na stupovima krova.

Sustav zračnih zavjesa se aktivira u slučaju udarca određene jakosti sa strane. Kontakt mora biti uključen.

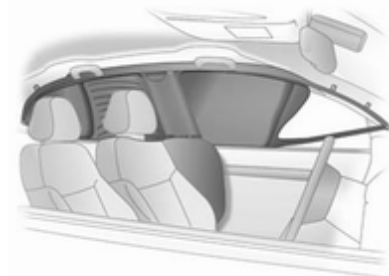

Napuhani zračni jastuci apsorbiraju udarac, smanjujući time značajno opasnost od ozljeda glave u slučaju bočnog sudara.

## ⚠ Upozorenje

Držite područje u kojem se napuhuju zračni jastuci bez prepreka.

Kuke na rukohvatima u okviru krova su pogodne samo za vješanje laganih odjevnih predmeta, bez vješalica. Ne držite predmete u toj odjeći.

## Deaktiviranje zračnog jastuka

Sustav zračnih jastuka za suvozača treba isključiti u slučaju postavljanja dječjeg sjedala na sjedalo suvozača sukladno uputama iz tablica ↗ 47.

Drugi sustavi zračnih jastuka, zatezači pojaseva i svi zračni jastuci za vozača će ostati aktivni.

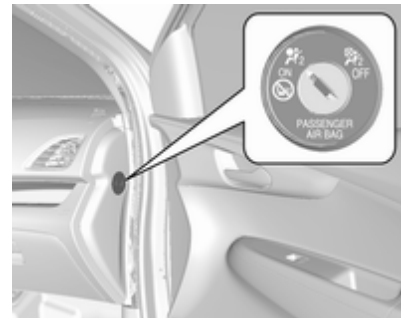

Sustav zračnog jastuka suvozača možete deaktivirati pomoću prekidača kojim se upravlja ključem na suvozačevoj strani ploče s instrumentima.

Koristite ključ za pokretanje za odabir položaja prekidača:

- OFF : prednji zračni jastuci suvozača su deaktivirani i neće se napuhati u slučaju sudara. Kontrolno svjetlo OFF stalno svijetli
- ON : zračni jastuk suvozača je aktivan

**⚠ Opasnost**

Zračni jastuk suvozača isključite samo u kombinaciji s uporabom sigurnosnog sustava za dijete, sukladno uputama i ograničenjima iz tablica ↪ 47.

U suprotnom, postoji opasnost od ozljeda opasnih po život za osobu koja zauzima sjedalo s isključenim zračnim jastukom suvozača.

Ako kontrolno svjetlo <sup>ON</sup> svijetli približno 60 sekundi nakon uključivanja kontakta, zračni jastuci suvozača uključit će se u slučaju sudara.

Ako istovremeno svijetle oba kontrolna svjetla, postoji greška u sustavu. Status sustava nije vidljiv, stoga nitko ne smije sjediti na suvozačevom sjedalu. Odmah kontaktirajte radionicu.

Promijenite status samo kada vozilo miruje s isključenim kontaktom.

Status ostaje do sljedeće promjene.

Kontrolna lampica za deaktiviranje zračnog jastuka ↪ 70.

**Sustavi zaštite za dijete****Sigurnosni sustavi za dijete****⚠ Opasnost**

Ako koristite sigurnosni sustav za dijete okrenuto prema straga na sjedalu suvozača, obavezno isključite zračni jastuk za sjedalo suvozača. Isto vrijedi i kod određenih sigurnosnih sustava za dijete okrenutih prema naprijed, naznačenih u tablicama ↪ 47.

Deaktiviranje zračnog jastuka ↪ 43.

Oznaka zračnog jastuka ↪ 38.

Preporučujemo sigurnosni sustav za dijete koji je posebno namijenjen za ovo vozilo. Više informacija potražite u svojoj radionici.

Kada se koristi sigurnosni sustav za dijete, obratite pažnju na sljedeće upute za korištenje i postavljanje, kao i na one isporučene sa sigurnosnim sustavom za dijete.

Uvijek poštujujte lokalne ili nacionalne propise. U nekim državama, korištenje sigurnosnog sustava za dijete je zabranjeno na određenim sjedalima.

Sigurnosni sustavi za dijete mogu se učvrstiti sa:

- Sigurnosni pojas u tri točke
- Držači ISOFIX
- Ušice za učvršćenje gornjeg pojasa

### Sigurnosni pojas u tri točke

Sigurnosni sustavi za dijete mogu se učvrstiti pomoću sigurnosnog pojasa u tri točke. Nakon pričvršćenja sigurnosnog sustava za dijete, morate zategnuti sigurnosni pojas ⇨ 47.

### Držači ISOFIX



Učvrstite za vozilo odobrene ISOFIX sigurnosne sustave za dijete na ISOFIX nosače za ugradnju. Položaji ISOFIX sigurnosnog sustava za djecu specifični za vozilo označeni su s IL u tablici.

ISOFIX nosači za ugradnju su označeni naljepnicom ISOFIX na naslonu sjedala.

ISOFIX sigurnosni sustavi za dijete univerzalne kategorije pozicioniranja u tablici su označeni s IUF.

Osim ISOFIX držača za ugradnju, moraju se koristiti gornji remen ili potporanj.

Ako je potrebno, skinite stražnji naslon za glavu prije postavljanja sigurnosnog sustava za dijete ⇨ 32.

### Ušice za učvršćenje gornjeg pojasa

Ušice za učvršćenje gornjeg pojasa označene su simbolom  za dječje sjedalo.

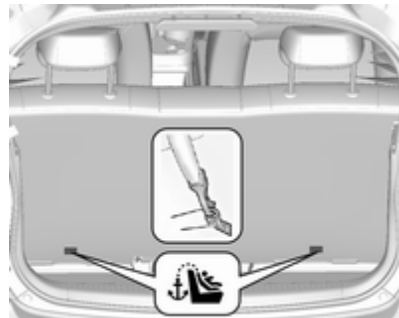

Osim ISOFIX držača za ugradnju, vežite gornji pojas na ušice za učvršćenje gornjeg pojasa.

ISOFIX sigurnosni sustavi za dijete univerzalne kategorije pozicioniranja u tablici su označeni s IUF ⇨ 47.

Ako je potrebno, skinite stražnji naslon za glavu prije postavljanja sigurnosnog sustava za dijete ↪ 32.

### Odabir odgovarajućeg sustava

Stražnja sjedala su najpogodnija lokacija za postavljanje sigurnosnog sustava za dijete.

Dijete treba putovati u vozilu usmjereno suprotno od smjera vožnje što je moguće duže. Time se osigurava da je djetetova kralježnica, koja je još uvijek slaba, bude izložena manjem naprezanju u slučaju nezgode.

Odgovaraju sigurnosni sustavi koji su sukladni važećim propisima UN ECE. Provjerite lokalne zakone i odredbe vezane uz obavezu uporabu sigurnosnih sustava za dijete.

Pazite da sigurnosno sjedalo za dijete koje namjeravate koristiti odgovara tipu vozila.

Pogledajte tablice na sljedećim stranicama, upute isporučene sa sigurnosnim sustavom za dijete i popis tipova vozila za neuniverzalne sigurnosne sustave za dijete.

Sljedeće sustavi zaštite za dijete preporučujemo za sljedeće klase težine:

- **Grupa 0, grupa 0+**

Maxi-Cosi Cabriofix s ISOFIX postoljem, za djecu do 13 kg

- **Grupa I**

Duo Plus s ISOFIX pričvršćenjem i gornjim pojasom, za djecu od 9 kg do 18 kg u ovoj grupi

- **Grupa II, grupa III**

Kidfix XP sa ili bez ISOFIX pričvršćenja za djecu od 15 kg do 36 kg

Nania / OSANN Dream Booster sa ili bez ISOFIX pričvršćenja za djecu od 22 kg do 36 kg

Pazite da je mjesto postavljanja sigurnosnog sjedala za dijete u vozilu odgovarajuće, pogledajte tablice u nastavku.

Dopustite djeci da ulaze i izlaze iz vozila samo na suprotnoj strani od prometa.

Kad se sigurnosni sustav za dijete ne koristi, sjedalo učvrstite sigurnosnim pojasom, ili ga izvadite iz vozila.

### Napomena

Nemojte lijepiti ništa na sigurnosne sustave za dijete i ne pokrivajte ih drugim materijalima.

Sigurnosni sustav za dijete koji je bio izložen naprezanju u nezgodi se mora zamijeniti.



## Mjesta postavljanja sigurnosnog sustava za dijete

Dopuštene opcije za učvršćenje sigurnosnog sustava za dijete sa sigurnosnim pojasom u tri točke

Grupa mase	Na suvozačevom sjedalu		Na stražnja vanjska sjedala	Na stražnje središnje sjedalo
	aktiviran zračni jastuk	deaktiviran zračni jastuk		
Grupa 0: do 10 kg	X	U <sup>1</sup>	U <sup>2</sup>	X
Grupa 0+: do 13 kg	X	U <sup>1</sup>	U <sup>2</sup>	X
Grupa I: 9 do 18 kg	X	U <sup>1</sup>	U <sup>2, 3</sup>	X
Grupa II: 15 do 25 kg	X	X	U <sup>2, 3</sup>	X
Grupa III: 22 do 36 kg	X	X	U <sup>2, 3</sup>	X

U : univerzalno odgovara zajedno sa sigurnosnim pojasom u tri točke

X : nije dozvoljena ugradnja sigurnosnog sustava za dijete u ovoj klasi mase

<sup>1</sup> : podesite naslon sjedala što bliže okomitom položaju kako biste osigurali da pojas ide prema naprijed iz gornje sidrene točke

<sup>2</sup> : pomaknite vozačevo i/ili suvozačevo sjedalo prema naprijed i podesite naslon sjedala što je moguće bliže okomitom položaju kako biste osigurali da sigurnosnom sustavu za dijete ne smeta naslon prednjeg sjedala.

<sup>3</sup> : podesite odgovarajući glavonaslon kako je nužno ili ga izvadite ako je potrebno.

## Dozvoljene opcije za postavljanje ISOFIX sigurnosnog sustava za dijete

Grupa mase	Grupa veličine	Učvršćenje	Na suvozačevom sjedalu	Na stražnja vanjska sjedala	Na stražnje središnje sjedalo
Grupa 0: do 10 kg	F	ISO/L1	X	X	X
	G	ISO/L2	X	X	X
	E	ISO/R1	X	IL <sup>1</sup>	X
Grupa 0+: do 13 kg	E	ISO/R1	X	IL <sup>1</sup>	X
	D	ISO/R2	X	IL <sup>1</sup>	X
	C	ISO/R3	X	IL <sup>1</sup>	X
Grupa I: 9 do 18 kg	D	ISO/R2	X	IL <sup>1,2</sup>	X
	C	ISO/R3	X	IL <sup>1,2</sup>	X
	B	ISO/F2	X	IL, IUF <sup>1,2</sup>	X
	B1	ISO/F2X	X	IL, IUF <sup>1,2</sup>	X
	A	ISO/F3	X	IL, IUF <sup>1,2</sup>	X
Grupa II: 15 do 25 kg			X	IL <sup>1,2</sup>	X
Grupa III: 22 do 36 kg			X	IL <sup>1,2</sup>	X

IL : pogodno za određene ISOFIX sigurnosne sustave u kategorijama "specifično za vozilo", "ograničeno" ili "poluuniverzalno". ISOFIX sigurnosni sustav mora biti odobren za određeni tip vozila (pogledajte popis tipova vozila za sigurnosne sustave za dijete)

IUF : pogodno za prema naprijed usmjeren ISOFIX sigurnosni sustav za dijete univerzalne kategorije, odobren za korištenje u ovoj grupi mase

- X : za ovu klasu težine nije odobrena upotreba ISOFIX sigurnosnog sustava za djecu  
 1 : primjenjivo je samo za stražnje vanjsko sjedalo na suvozačevoj strani, s položajem što više prema naprijed i uspravnim naslonom.  
 2 : podesite odgovarajući glavonaslon kako je nužno ili ga izvadite ako je potrebno.

### Napomena

Pomaknite vozačevo i/ili suvozačevo sjedalo prema naprijed i podesite nagib naslona do potrebnog okomitog položaja kako biste osigurali da naslon prednjeg sjedala ne smeta sigurnosnom sustavu za dijete.

### ISOFIX grupa veličine i mehanizam sjedala

- A - ISO/F3 : prema naprijed usmjeren sigurnosni sustav za dijete, za dijete maksimalne veličine u grupi mase 9 do 18 kg  
 B - ISO/F2 : prema naprijed usmjeren sigurnosni sustav za dijete, za manje dijete u grupi mase 9 do 18 kg  
 B1 - ISO/F2X : prema naprijed usmjeren sigurnosni sustav za dijete, za manje dijete u grupi mase 9 do 18 kg  
 C - ISO/R3 : prema natrag usmjeren sigurnosni sustav za dijete, za dijete maksimalne veličine u grupi mase do 18 kg  
 D - ISO/R2 : prema natrag usmjeren sigurnosni sustav za dijete, za manje dijete u grupi mase do 18 kg  
 E - ISO/R1 : prema natrag usmjeren sigurnosni sustav za mlađu djecu u grupi mase do 13 kg  
 F - ISO/L1 : položaj bočno lijevo u smjeru vožnje košare za prenošenje male djece u klasi težine do 10 kg  
 G - ISO/L2 : položaj bočno desno s licem u smjeru vožnje košare za prenošenje male djece u klasi težine do 10 kg.

### Dozvoljene opcije za postavljanje i-size sigurnosnog sustava za dijete s ISOFIX držačima

	Na suvozačevom sjedalu		Na stražnja vanjska sjedala	Na stražnje središnje sjedalo
	aktiviran zračni jastuk	deaktiviran zračni jastuk		
i-size sigurnosni sustavi za dijete	X	X	X	X

i - U : pogodni za i-size "univerzalne" sigurnosne sustave za dijete usmjerene prema naprijed i natrag

X : sjedeći položaj nije pogodan za i-size "univerzalne" sigurnosne sustave za dijete

## Spremište

<b>Spremišta</b> .....	<b>51</b>
Pretinac za rukavice .....	51
Držači šalica .....	51
Spremište u srednjoj konzoli .....	52
<b>Prtljažnik</b> .....	<b>52</b>
Prekrivač prtljažnika .....	54
Poklopac stražnjeg spremišta u podu .....	55
Trokut upozorenja .....	55
Komplet za prvu pomoć .....	56
<b>Sustav krovnog nosača</b> .....	<b>56</b>
Krovni nosač .....	56
<b>Informacije o opterećenju</b> .....	<b>57</b>

## Spremišta

### ⚠ Upozorenje

Ne stavljajte teške ili oštre predmete u spremnike. Tako bi se mogla otvoriti vrata prtljažnika, a putnici ozlijediti predmetima koji se uslijed snažnog kočenja, iznenadne promjene smjera ili prilikom nesreće počnu slobodno pomicati.

### Pretinac za rukavice



Povucite ručicu za otvaranje poklopca pretinca za rukavice.

U pretincu za rukavice nalazi se adapter za zaključavanje vijaka kotača.

Pretinac za rukavice treba biti zatvoren za vrijeme vožnje.

### Držači šalica



Držači za šalice se nalaze na središnjoj konzoli.

## Spremište u srednjoj konzoli



Spremište se koristi za male predmete.

## Prtljažnik

### Povećanje prtljažnika

#### Oprez

Prije preklapanja naslona stražnjeg sjedala, otklopite jastuk stražnjeg sjedala.

Ignoriranje može dovesti do oštećenja stražnjeg sjedala.

#### Napomena

Kako biste dobili dovoljno prostora za rad s jastukom stražnjeg sjedala, povucite prednja sjedala prema naprijed i pomaknite naslon prednjeg sjedala u uspravan položaj.



1. Povucite prema gore prednji dio sjedišta stražnjeg sjedala za oslobađanje.
2. Podignite stražnju stranu jastuka stražnjeg sjedala u uspravan položaj.
3. Skinite naslone za glavu stražnjih sjedala ↻ 32.

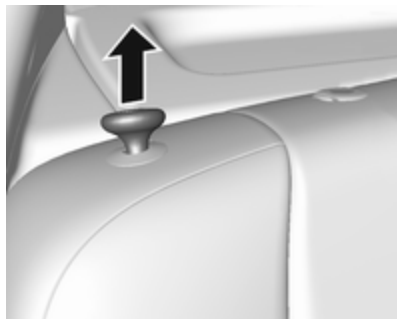

4. Povucite dršku za otpuštanje na vrhu naslona stražnjeg sjedala.



5. Preklopite naslon i umetnite naslone za glavu stražnjih sjedala u džepove.



6. Sigurnosne pojaseve za vanjska sjedala provucite kroz vodilice pojasa.
7. Podesite prednja sjedala u željeni položaj.

Za vraćanje naslona u originalni položaj:

1. Podignite naslon i izvucite sigurnosni pojas iz vodilica pojasa. Gurnite naslon sjedala i uglavite ga.

### ⚠ Upozorenje

Prije vožnje, prilikom preklapanja provjerite jesu li nasloni sjedala

ispravno zabravljani na mjestu. U suprotnom bi moglo doći do tjelesnih ozljeda ili oštećenja predmeta u vozilu u slučaju snažnog kočenja ili sudara.

Pazite da zasun ne zahvati sigurnosne pojaseve.

2. Ponovno montirajte stražnje naslone za glavu.
3. Postavite stražnju stranu jastuka sjedala u njen originalni položaj.

### Napomena

Provjerite da sigurnosni pojasevi nisu uvinuti ili da nisu zapeli ispod jastuka sjedala.

4. Čvrsto gurajte prednju stranu jastuka sjedala prema dolje, dok se ne zabravi.

Stražnji središnji sigurnosni pojas može se zakopčati nakon što podignete naslon sjedala. Ako se to dogodi, dopustite da se sigurnosni pojas posve uvuče i ponovite postupak.

Ako je sigurnosni pojas i dalje zaglavljnjen, preklopite jastuk sjedala i pokušajte ponovno.

Za vraćanje jastuka stražnjeg sjedala, postavite stražnji dio jastuka sjedala u originalni položaj pazeći da trake brave sigurnosnog pojasa nisu uvijene ili uhvaćene ispod jastuka sjedala, zatim gurnite prednji dio jastuka sjedala dolje tako da se zakači.

### Oprez

Kada naslon stražnjeg sjedala vraćate u uspravan položaj, stražnji sigurnosni pojas i brave postavite između naslona stražnjeg sjedala i jednog jastuka sjedala. Uvjerite se da stražnji sigurnosni pojas i brave nisu uštipnuti ispod jastuka stražnjeg sjedala.

Provjerite da sigurnosni pojasevi nisu uvrnuti ili zahvaćeni naslonom sjedala i da se nalaze u pravilnom položaju.

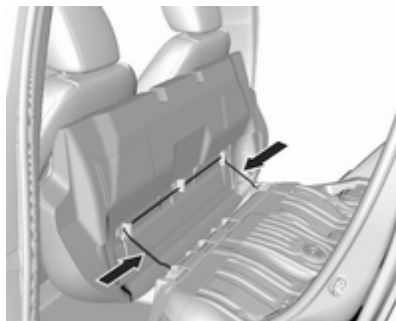

Za uklanjanje sjedišta stražnjeg sjedala pritisnite šarke u smjeru strelice.

### Prekrivač prtljažnika

Nemojte stavljati teške predmete na poklopac.

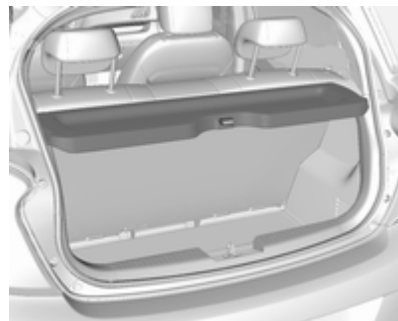

### Uklanjanje

Dignite poklopac na stražnjoj strani i gurnite ga prema gore s prednjom stranom.

Uklonite poklopac.

### Spremanje

Ako je prtljažnik posve napunjen, smjestite poklopac prtljažnika na stražnja sjedala ili ga izvadite iz vozila.

### Postavljanje

Zakačite prekrivač u bočne vodilice i preklopite ga dolje. Zakačite pričvršne trake na vrata prtljažnika.



## Poklopac stražnjeg spremišta u podu

### Poklopac stražnjeg dijela poda



Dignite stražnji podni poklopac kako biste pristupili kompletu za popravak gume, alatu vozila i trokutu upozorenja.

Kod verzija s rezervnim kotačem, rezervni kotač se nalazi ispod stražnjeg podnog poklopca, zajedno s alatom vozila.

Alat ⇨ 147.

## Opći savjet

### ⚠ Upozorenje

Iz sigurnosnih razloga odložite sve dijelove u prtljažnik na njihovo mjesto, uvijek vozite sa zatvorenim poklopcem stražnje ploče poda te, ako je moguće, s otklopljenim naslonima stražnjih sjedala.

U protivnom bi se putnici mogli ozlijediti predmetima koji se uslijed snažnog kočenja, iznenadne promjene smjera ili prilikom nesreće počnu slobodno pomicati.

## Trokut upozorenja

### Vozila s rezervnim kotačem

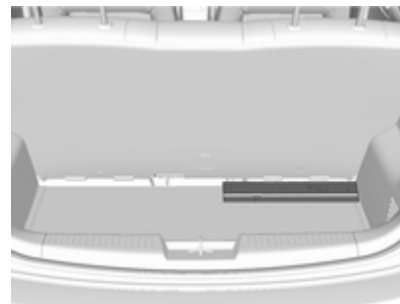

Spremite trokut upozorenja u prtljažnik.

### Vozila s kitom za popravak gume



Spremite trokut upozorenja u kutiju alata vozila, ispod podnog poklopca u prtljažniku.

### Komplet za prvu pomoć



Komplet za prvu pomoć spremite u prtljažnik.

### Sustav krovnog nosača

#### Krovni nosač

Zbog sigurnosnih razloga i kako biste izbjegli oštećenje krova, preporučujemo sustav krovnog nosača odobren za vozilo.

Montirajte krovni nosač na krovne vodilice pridržavajući se uputa za ugradnju isporučenih s krovnim nosačem.

Kada se ne koristi, skinite krovni nosač.

## Informacije o opterećenju

- Teške predmete u prtljažniku treba postaviti iza naslona sjedala. Uvjerite se da su nasloni sjedala dobro učvršćeni. Ako se predmeti mogu slagati, teže predmete treba staviti na dno.
- Spriječite klizanje labavih predmeta tako da ih osigurate vezicama pričvršćenima na ušice za učvršćenje tereta.
- Kada u prtljažniku prevozite predmete, nasloni stražnjih sjedala ne smiju biti nagnuti naprijed.
- Ne dozvolite da teret viri iznad gornjeg ruba naslona sjedala.
- Ne stavljajte nikakve predmete na prekrivač prtljažnika ili ploču s instrumentima, i ne pokrivajte senzor na vrhu ploče s instrumentima.
- Teret ne smije ometati rad papučica, parkirne kočnice i poluge mjenjača ili blokirati

slobodu pokreta vozača. U unutrašnjost ne stavljajte nikakve predmete koji nisu učvršćeni.

- Ne vozite s otvorenim prtljažnikom.

### Upozorenje

Uvijek se uvjerite da je teret u vozilu dobro učvršćen. U suprotnom predmeti mogu biti bačeni unutar vozila i prouzročiti osobne ozljede ili oštećenje tereta ili automobila.

- Nosivost je razlika između najveće dopuštene mase (vidi identifikacijsku pločicu ↗ 172) i EC mase praznog vozila.

Kako biste izračunali nosivost, unesite podatke vozila u tablicu masa na početku ovog priručnika.

EC masa praznog vozila uključuje masu za vozača (68 kg), prtljagu (7 kg) i sve tekućine (spremnik za gorivo napunjen 90 %).

Opcijska i dodatna oprema povećavaju masu praznog vozila.

- Vožnja s krovim opterećenjem povećava osjetljivost vozila na bočni vjetar i ima loš utjecaj na upravljivost vozila zbog povišenog težišta vozila. Jednoliko rasporedite teret i pravilno ga učvrstite trakama. Tlak u gumama i brzinu vozila prilagodite uvjetima opterećenja. Često provjerite i zategnite trake.

Dopušteno opterećenje krova za vozila s krovim nosačem je 50 kg. Krovno opterećenje je kombinirana težina krovnog nosača i tereta.

# Instrumenti i kontrole

<b>Kontrole</b> .....	<b>59</b>
Podešavanje kola upravljača .....	59
Kontrole na kolu upravljača .....	59
Grijano kolo upravljača .....	59
Sirena .....	60
Brisač i uređaj za pranje vjetrobrana .....	60
Brisač i uređaj za pranje stražnjeg prozora .....	61
Temperatura okoline .....	61
Sat .....	61
Priključci za napajanje .....	63
Upaljač za cigarete .....	63
Pepeljare .....	63
<b>Kontrolna svjetla, mjerači i indikatori</b> .....	<b>63</b>
Sklop instrumenata .....	63
Brzinomjer .....	63
Brojač kilometara .....	64
Brojač dnevno prijeđenih kilometara .....	64
Mjerač broja okretaja .....	64
Mjerač goriva .....	64

Mjerač temperature rashladnog sredstva motora .....	65
Servisni zaslon .....	65
Kontrolna svjetla .....	66
Pokazivači smjera .....	68
Podsjetnik za sigurnosni pojas ..	69
Zračni jastuci i zatezači pojaseva .....	69
Deaktiviranje zračnog jastuka ..	70
Sustav punjenja .....	70
Kontrolno svjetlo kvara .....	70
Ubrzo servisiraj vozilo .....	70
Sustav kočnica i spojke .....	70
Korištenje papučice .....	71
Sustav protiv blokiranja kotača (ABS) .....	71
Mijenjanje brzina .....	71
Servo upravljač .....	71
Upozorenje napuštanja trake ...	71
Pomoć pri parkiranju .....	71
Isključena elektronička kontrola stabilnosti .....	72
Elektronička kontrola stabilnosti i sustav kontrole proklizavanja .....	72
Isključen sustav kontrole proklizavanja .....	72
Temperatura rashladnog sredstva motora .....	72

Sustav kontrole tlaka u gumama .....	72
Tlak motornog ulja .....	73
Niska razina goriva .....	73
Blokada motora .....	73
Smanjena snaga motora .....	73
Vanjsko svjetlo .....	73
Duga svjetla .....	73
Prednja svjetla za maglu .....	74
Stražnje svjetlo za maglu .....	74
Kontrola brzine .....	74
Ograničivač brzine .....	74
Otvoren poklopac motora .....	74
Otvorena vrata .....	74
<b>Prikazi</b> .....	<b>74</b>
Informacijski centar vozača .....	74
Info zaslon .....	79
<b>Poruke vozila</b> .....	<b>80</b>
Zvukovi upozorenja .....	82
Napon baterije .....	82
<b>Personalizacija vozila</b> .....	<b>83</b>
<b>Usluga telematike</b> .....	<b>86</b>
OnStar .....	86

## Kontrole

### Podešavanje kola upravljača

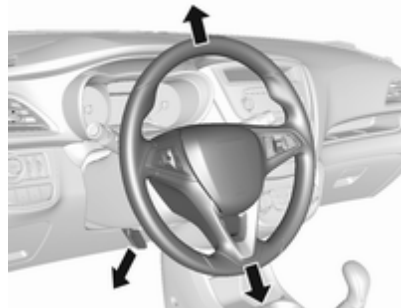

Otključajte polugu, podesite kolo upravljača, zatim učvrstite polugu i uvjerite se da je u potpunosti zaključana.

Ne podešavajte kolo upravljača ako vozilo ne miruje i ako je kolo upravljača zaključano.

### Kontrole na kolu upravljača



Kontrolom brzine i ograničivačem brzine upravljate putem kontrola na lijevoj strani kola upravljača.

Infotainment sustavom možete upravljati putem kontrola na desnoj strani kola upravljača.

Sustavi za pomoć vozaču ⇨ 118.

Dodatne informacije dostupne su u priručniku infotainment sustava.

### Grijano kolo upravljača

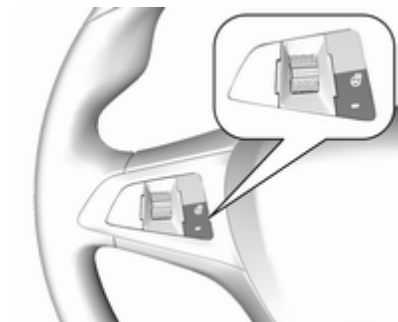

Aktivirajte grijanje pritiskom na ☀. Aktiviranje je označeno LED-om u prekidaču.



Područja hvatanja kola upravljača griju se brže i na višu temperaturu nego ostala područja.

Grijanje je moguće koristiti kad motor radi i tijekom automatskog zaustavljanja.

Sustav stop-start ⇨ 108.

## Sirena





Pritisnite .

## Brisač i uređaj za pranje vjetrobrana

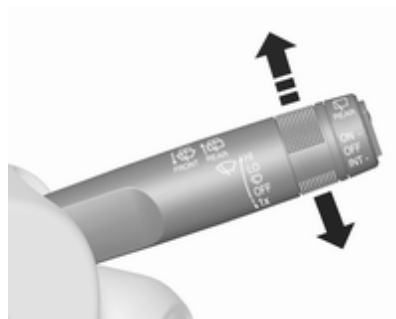
### Brisači vjetrobrana



- HI** : brzo
- LO** : sporo
-  : brisanje u intervalima
- OFF** : isključeno

Ako su brisači vjetrobrana isključeni, za jedan ciklus brisanja pritisnite ručicu prema dolje, u položaj .

Ne koristite ako je vjetrobran zaleđen. Isključite u praonicama automobila.

### Pranje vjetrobrana

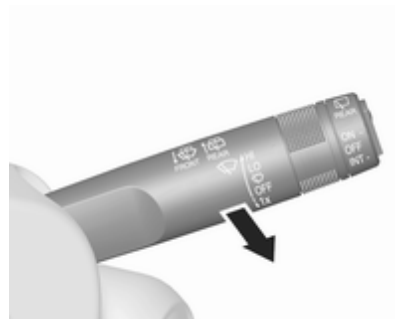

Povucite polugu. Tekućina za pranje se raspršuje na vjetrobran i brisači naprave nekoliko ciklusa brisanja.

Tekućina za pranje ⇨ 132

## Brisač i uređaj za pranje stražnjeg prozora



Pritisnite pregibni prekidač za aktiviranje brisača stražnjeg prozora:

- gornji položaj : kontinuirani rad
- donji položaj : isprekidani rad
- srednji položaj : isključeno

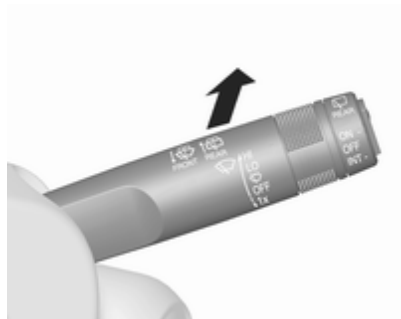

Gurnite polugu. Tekućina za pranje se raspršuje na stražnji prozor i brisač napravi nekoliko ciklusa brisanja.

Ne koristite ako je stražnji prozor zaleđen.

Isključite u praonicama automobila.

Brisač stražnjeg prozora se uključuje automatski kad je uključen brisač vjetrobrana i kad je odabran stupanj prijenosa za vožnju unatrag.

Aktiviranje ili deaktiviranje ove funkcije možete promijeniti u izborniku **Postavke** na info zaslonu.

Teućina za pranje ⇨ 132.

Personalizacija vozila ⇨ 83.

## Temperatura okoline

Pad temperature prikazuje se trenutno a povećanje temperature prikazuje se s kašnjenjem.



### ⚠ Upozorenje

Površina ceste već može biti zaleđena iako je prikazano nekoliko stupnjeva iznad 0 °C.

## Sat

Datum i vrijeme su prikazani na info zaslonu.

Info zaslon ⇨ 79.

## Grafički info zaslon

Pritisnite **MENU** za otvaranje odgovarajućeg audio izbornika.



Odaberite **Vrijeme i datum**.

### Postavite vrijeme

Odaberite **Postavi vrijeme** za ulazak u odgovarajući podizbornik.

Odaberite **Aut.post** na dnu zaslona. Aktivirajte **Uključen - RDS** ili **Isključeno (Ručno)**.

Ako ste odabrali **Isključeno (Ručno)**, namjestite sate i minute.

Više puta birajte **12-24 h** na dnu zaslona za odabir načina prikaza vremena.

Ako odaberete 12-satni način prikaza, prikazat će se treći stupac za odabir AM i PM (prije podne i poslije podne). Odaberite željenu opciju.

### Postavite datum

Odaberite **Postavi datum** za ulazak u odgovarajući podizbornik.

Odaberite **Aut.post** na dnu zaslona. Aktivirajte **Uključen - RDS** ili **Isključeno (Ručno)**.

Ako odaberete **Isključeno (Ručno)**, namjestite postavke datuma.

### Info zaslon u boji od 7"

Pritisnite  i zatim odaberite **Postavke**.

Odaberite **Vrijeme i datum** za prikaz odgovarajućeg podizbornika.



### Postavi format vremena

Za odabir željenog formata vremena, dodirnite gumb na zaslonu **12 h** ili **24 h**.

### Postavi format datuma

Za biranje željenog formata datuma, odaberite **Postavi format datuma** i izaberite između dostupnih opcija u podizborniku.

### Automatsko postavljanje

Za biranje hoće li vrijeme i datum biti postavljeni automatski ili ručno, odaberite **Automatsko postavljanje**.

Za automatsko postavljanje vremena i datuma, odaberite **Uklj. – RDS**.

Za ručno postavljanje vremena i datuma, odaberite **Isklj. – Priručnik**. Ako ste **Automatsko postavljanje** postavili na **Isklj. – Priručnik**, stavke podizbornika **Postavi vrijeme** i **Postavi datum** postaju dostupne.

### Postavite vrijeme i datum

Za namještanje postavki vremena i datuma, odaberite **Postavi vrijeme** ili **Postavi datum**.



Dodirnite + ili - kako biste podesili postavke.

## Priključci za napajanje



Strujna utičnica za 12 V nalazi se u središnjoj konzoli.

Nemojte prekoračiti maksimalnu potrošnju energije od 120 W.

Kad je kontakt isključen, priključak za napajanje je deaktiviran. Osim toga, priključak za napajanje se deaktivira u slučaju niskog napona akumulatora vozila.

Električna oprema koja se spaja, mora zadovoljavati zahtjeve elektromagnetske kompatibilnosti navedene u DIN VDE 40 839.

Ne spajajte uređaje koji daju električnu energiju, napr. električne punjače ili baterije.

Ne oštećujte priključke uporabom neodgovarajućih utikača.

Sustav stop-start ↻ 108.

## Upaljač za cigarete

Upaljač za cigarete može se nalazi u središnjoj konzoli.

Pritisnite upaljač za cigarete. Isključuje se automatski kad se umetak užari. Izvucite upaljač.

## Pepeljare

### Oprez

Smiju se upotrebljavati samo za pepeo a ne za zapaljive otpatke.

Prijenosna pepeljara se može nalaziti u držačima za šalice.

## Kontrolna svjetla, mjeraci i indikatori

### Sklop instrumenata

Kazaljke na instrumentima se kratko zakrenu u krajnji položaj kada se uključuje kontakt.

### Brzinomjer

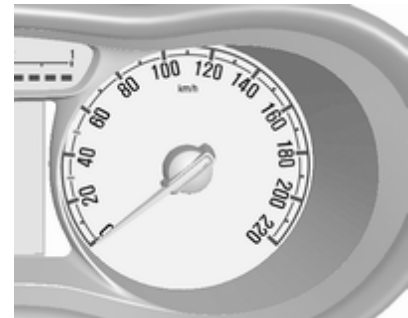

Prikazuje brzinu vozila.

## Brojač kilometara



U donjoj liniji prikazuje se prijeđena udaljenost u km.

## Brojač dnevno prijeđenih kilometara

Prikazuje se zabilježena udaljenost od zadnjeg resetiranja.

Brojač dnevno prijeđenih kilometara broji do 9999,9 km, a nakon toga ponovno kreće od 0.

Za resetiranje, pritisnite **SET/CLR** na ručici na nekoliko sekundi ⇨ 74.

## Mjerač broja okretaja



Prikazuje brzinu vrtnje motora.

U svakom stupnju prijenosa vozite sa što je moguće nižim brojem okretaja.

### Oprez

Ako je kazaljka u crvenom području upozorenja, prekoračena je maksimalna dozvoljena brzina vrtnje motora. Opasno za motor.

## Mjerač goriva

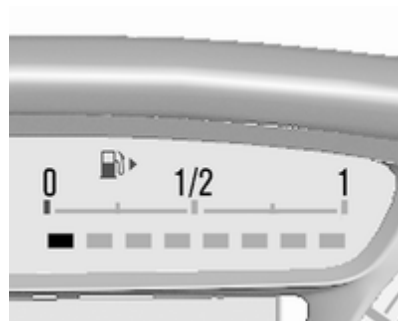

Broj LED dioda prikazuje razinu u spremniku goriva.

Strelica pokazuje stranu vozila na kojoj se nalaze vratašca za punjenje goriva.



Kontrolno svjetlo  svijetli ako je razina u spremniku niska. Ako treperi odmah nadolijte gorivo.

Ne dozvolite da se spremnik za gorivo isprazni.

Zbog goriva preostalog u spremniku, količina koja se može nadolijeti je manja od specificiranog kapaciteta spremnika.

## Mjerač temperature rashladnog sredstva motora

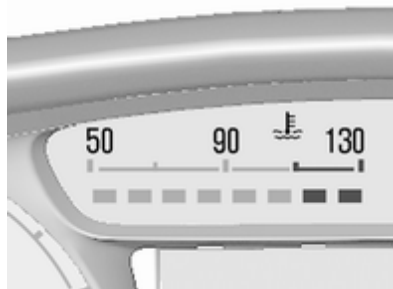

Broj svjetlećih dioda (LED) prikazuje temperaturu rashladnog sredstva.

- do 2 svjetleće diode (LED) : radna temperatura motora još nije postignuta
- 3 do 6 svjetlećih dioda (LED) : normalna radna temperatura
- više od 6 svjetlećih dioda (LED) : temperatura je previsoka

### Oprez

Ako je temperatura rashladnog sredstva motora previsoka, zaustavite vozilo, isključite motor. Opasno za motor. Provjerite razinu rashladnog sredstva.

## Servisni zaslon

Sustav za vijek trajanja motornog ulja javlja Vam kada je potrebno zamijeniti motorno ulje i filter. Na osnovi uvjeta vožnje, interval pri kojem će biti naznačena zamjena motornog ulja i filtera, može značajno varirati.

Kada je sustav izračunao da je vijek motornog ulja smanjen, na informacijskom centru vozača se pojavljuje poruka upozorenja. Obratite se radionici unutar jednog tjedna ili 500 km, što se prije dogodi, radi zamjene motornog ulja i filtera.

To može biti dodatna zamjena motornog ulja i filtera ili dio redovitog servisa.



Preostali vijek trajanja motornog ulja prikazuje se u postocima na informacijskom centru vozača.

Za prikaz preostalog trajanja vijeka uporabe motornog ulja, koristite tipke na ručici:



Pritisnite **MENU** za odabir **Vehicle Information Menu (Informacijski izbornik vozila)**.

Zakrenite kotačić podešavanja za odabir **Remaining Oil Life (Preostali vijek trajanja ulja)**.

### Resetiranje

Za resetiranje, pritisnite **SET/CLR** na ručici na nekoliko sekundi. Izbornik preostalog vijeka trajanja motornog ulja mora biti aktivan. Uključite paljenje, ali ne i motor.

Sustav se mora resetirati pri svakoj izmjeni motornog ulja kako bi se omogućilo pravilno funkcioniranje. Zatražite pomoć servisa.

### Sljedeći servis

Na informacijskom centru vozača se pojavljuje poruka o tome kada je potrebno održavanje vozila. Održavanje izvršite u radionici u roku jednog tjedna ili 500 km, što se prije dogodi.

Informacijski centar vozača ⇨ 74.

Servisne informacije ⇨ 168.

### Kontrolna svjetla

Opisana kontrolna svjetla ne postoje u svim vozilima. Opis se odnosi na sve verzije instrumenata.

Ovisno o opremi, položaj kontrolnih lampica može varirati. Kada se kontakt uključi, većina kontrolnih svjetala će kratko svijetliti kao test funkcionalnosti.

Boje kontrolnog svjetla znače:

- crvena : opasnost, važni podsjetnik
- žuta : upozorenje, informacija, greška
- zeleno : potvrda aktiviranja
- plava : potvrda aktiviranja
- bijela : potvrda aktiviranja

## Kontrolna svjetla na sklopu instrumenata



## Kontrolna svjetla na nadglavnoj konzoli



## Pregled

- ↔ Pokazivači smjera ⇨ 68
- 🚗 Podsjetnik za sigurnosni pojas ⇨ 69
- 👤 Zračni jastuci i zatezači pojaseva ⇨ 69
- 👤 Deaktiviranje zračnog jastuka ⇨ 70
- 📅 Sustav punjenja ⇨ 70
- 🚗 Kontrolno svjetlo kvara ⇨ 70

- 🚗 Ubrzo servisiraj vozilo ⇨ 70
- Ⓛ Sustav kočnica i spojke ⇨ 70
- 👉 Pritisnite papučicu ⇨ 71
- Ⓜ Sustav protiv blokiranja kotača (ABS) ⇨ 71
- 🏠 Mijenjanje brzina ⇨ 71
- ⚠ Servo upravljač ⇨ 71
- 🚗 Upozorenje za napuštanje voznog traka ⇨ 71
- 📍 Pomoć pri parkiranju ⇨ 71
- 🚗 Isključena elektronička kontrola stabilnosti ⇨ 72
- 🚗 Elektronička kontrola stabilnosti i sustav kontrole proklizavanja ⇨ 72
- 🚗 Sustav kontrole proklizavanja isključen ⇨ 72
- 🔥 Temperatura rashladnog sredstva motora ⇨ 72
- Ⓛ Sustav kontrole tlaka u gumama ⇨ 72
- 🚗 Tlak motornog ulja ⇨ 73

- 🚗 Niska razina goriva ⇨ 73
- 🚗 Blokada motora ⇨ 73
- 🚗 Smanjena snaga motora ⇨ 73
- 🚗 Vanjsko svjetlo ⇨ 73
- 🚗 Dugo svjetlo ⇨ 73
- 🚗 Svjetlo za maglu ⇨ 74
- 🚗 Stražnje svjetlo za maglu ⇨ 74
- 🚗 Kontrola brzine ⇨ 74
- 🚗 Ograničivač brzine ⇨ 74
- 🚗 Otvoren poklopac motornog prostora ⇨ 74
- 🚗 Otvorena vrata ⇨ 74

## Pokazivači smjera

↔ svijetli ili treperi zeleno.

## Kratko svijetli

Uključena su pozicijska svjetla.

## Treperi

Aktiviran je pokazivač smjera ili svi pokazivači smjera.

Brzo bljeskanje: greška pokazivača smjera ili pripadajućeg osigurača.

Zamjena sijalice ⇨ 135.

Osigurači ⇨ 142.

Pokazivači smjera ⇨ 92.

## Podsjetnik za sigurnosni pojas

### Podsjetnik za sigurnosni pojas na prednjim sjedalima

🚗 za vozačevo sjedalo svijetli ili treperi crveno na brzinomjeru.



🚗 za suvozačevo sjedalo svijetli ili treperi crveno na nadglavnoj konzoli kada je sjedalo zauzeto.

### Svijetli

Nakon uključjenja kontakta (paljenja), dok ne pričvrstite sigurnosni pojas.

### Treperi

Nakon pokretanja motora, do maksimalno 100 sekundi, dok pričvrstite sigurnosni pojas.

Vežanje sigurnosnog pojasa ⇨ 37.

## Status sigurnosnog pojasa na stražnjim sjedalima

🚗 na informacijskom centru vozača treperi ili svijetli.

### Svijetli

Nakon pokretanja motora, tijekom minimalno 35 sekundi, dok ne pričvrstite sigurnosni pojas.

### Treperi

Nakon kretanja, ako sigurnosni pojas nije pričvršćen.

Vežanje sigurnosnog pojasa ⇨ 37.

## Zračni jastuci i zatezači pojaseva

🚗 svijetli crveno.

Pri uključivanju kontakta kontrolno svjetlo će zasvijetliti na otprilike 4 sekunde. Ukoliko ne zasvijetli ili se ne ugasi nakon 4 sekunde ili svijetli za vrijeme vožnje, postoji greška u sustavu zračnih jastuka. Zatražite pomoć servisa. Zračni jastuci i zatezači pojasa se možda neće aktivirati u slučaju nesreće.

Aktiviranje zatezača pojaseva ili zračnih jastuka označava se stalnim svijetljenjem .

### Upozorenje

Za uklanjanje uzroka greške odmah kontaktirajte radionicu.

Zatezači pojasa ⇨ 36.

Zračni jastuci ⇨ 38.

## Deaktiviranje zračnog jastuka

 svijetli žuto.

Zračni jastuk suvozača je aktiviran.

 svijetli žuto.

Otkriven je prednji zračni jastuk suvozača ⇨ 43.

### Opasnost

Opasnost od ozljeda opasnih po život za dijete koje se nalazi u sustavu zaštite za dijete s aktiviranim zračnim jastukom suvozača.

Opasnost od ozljeda opasnih po život za odraslu osobu s deaktiviranim zračnim jastukom suvozača.

## Sustav punjenja

 svijetli crveno.

Zasvijetli kada se uključi kontakt i gasi se kratko nakon pokretanja motora.

## Svijetli za vrijeme rada motora

Zaustavite vozilo, isključite motor. Akumulator vozila se ne puni. Hlađenje motora može biti prekinuto. Servo uređaj kočnice može prestati raditi. Zatražite pomoć servisa.

## Kontrolno svjetlo kvara

 svijetli ili treperi žuto.

Zasvijetli kada se uključi kontakt i gasi se kratko nakon pokretanja motora.

## Svijetli za vrijeme rada motora

Greška u sustavu kontrole emisije ispušnog sustava. Može doći do prekoračenja dozvoljene emisije štetnih sastojaka u ispušnim plinovima. Odmah zatražite pomoć radionice.

## Treperi za vrijeme rada motora

Greška koja može dovesti do oštećenja katalizatora. Vozite s laganim gasom dok treperenje ne prestane. Odmah zatražite pomoć radionice.

## Ubrzo servisiraj vozilo

 svijetli žuto.

Osim toga, prikazuje se kod upozorenja na zaslonu informacijskog centra vozača.

Vozilo je potrebno servisirati.

Zatražite pomoć servisa.

Poruke vozila ⇨ 80.

## Sustav kočnica i spojke

 svijetli crveno.



Razina ulja za kočnicu i spojku je preniska, kada ručna parkirna kočnica nije pritegnuta ⇨ 132.

### Upozorenje

Zaustavite vozilo. Ne nastavljajte putovanje. Kontaktirajte radionicu.

Svijetli kada je pritegnuta ručna parkirna kočnica i paljenje je uključeno ⇨ 114.

## Korištenje papučice

 svijetli ili treperi žuto.

## Svijetli

Papučica spojke mora se pritisnuti kako bi se motor pokrenuo u načinu rada Autostop. Sustav stop-start ⇨ 108.

## Treperi

Papučicu morate pritisnuti kako biste pokrenuli motor ključem ⇨ 108.

## Sustav protiv blokiranja kotača (ABS)

 svijetli žuto.

Svijetli nekoliko sekundi nakon što je uključen kontakt. Sustav je spreman za rad kada se kontrolna lampica ugasi.

Ne ugasi li se kontrolno svjetlo nakon nekoliko sekundi ili ako svijetli za vrijeme vožnje, došlo je do greške u ABS-u. Kočni sustav će i dalje funkcionirati ali bez ABS regulacije.

Sustav protiv blokiranja kotača ⇨ 113.

## Mijenjanje brzina

Ako je ukapčanje višeg stupnja prijenosa preporučljivo zbog uštede goriva, pokazuje se  s brojem višeg stupnja prijenosa.

## Servo upravljač

 svijetli žuto.

## Pali se s isključenim radom servoupravljača

Kvar u sustavu servoupravljača. Kontaktirajte radionicu.

## Istovremeno uključivanje i

Zatražite pomoć servisa.

## Upozorenje napuštanja trake

 svijetli zeleno ili treperi žuto.

## Svijetli zeleno

Sustav je uključen i spreman za rad.

## Treperi žuto

Sustav prepoznaje nenamjernu promjenu trake.

Upozorenje napuštanja trake ⇨ 122.

## Pomoć pri parkiranju

 svijetli žuto.

Greška u sustavu

ili

Greška zbog prljavih senzora ili su prekriveni ledom ili snijegom ili

Interferencija zbog vanjskih izvora ultrazvuka. Jednom kad se izvor interferencije ukloni sustav će normalno funkcionirati.

Za otklanjanje uzroka greške u sustavu kontaktirajte radionicu.

Pomoć pri parkiranju ⇨ 120.

## Isključena elektronička kontrola stabilnosti

 svijetli žuto.

Sustav je deaktiviran.

Elektronička kontrola stabilnosti ⇨ 116.

## Elektronička kontrola stabilnosti i sustav kontrole proklizavanja

 svijetli ili treperi žuto.

## Treperi

Sustav je aktivno uključen. Snaga motora može biti smanjena i vozilo može automatski malo kočiti.

## Svijetli

Postoji greška u sustavu. Kod upozorenja pojavljuje se na vozačevom informacijskom centru. Vožnja se može nastaviti. Sustav nije djelatan. Vozna stabilnost se ipak može pogoršati ovisno o uvjetima na površini ceste.

Za uklanjanje uzroka greške kontaktirajte radionicu.

Elektronička kontrola stabilnosti ⇨ 116.

Sustav kontrole proklizavanja ⇨ 115.

## Isključen sustav kontrole proklizavanja

 svijetli žuto.

Sustav je deaktiviran.

Sustav kontrole proklizavanja ⇨ 115.

## Temperatura rashladnog sredstva motora

 svijetli crveno.

## Svijetli za vrijeme rada motora

Zaustavite vozilo, isključite motor.

### Oprez

Temperatura rashladnog sredstva je previsoka.

Provjerite razinu rashladnog sredstva ⇨ 131.

Ako ima dovoljno rashladnog sredstva, kontaktirajte radionicu.

## Sustav kontrole tlaka u gumama

 svijetli ili treperi žuto.

## Svijetli

Gubitak tlaka u gumi. Odmah zaustavite vozilo i provjerite tlak u gumi.

## Treperi

Greška u sustavu ili je ugrađena guma bez senzora tlaka (npr. rezervni kotač). Nakon 60 - 90 sekundi kontrolno svjetlo stalno svijetli. Kontaktirajte radionicu.

Sustav kontrole tlaka u gumama  
↻ 149.

## Tlak motornog ulja

🛢️ svijetli crveno.

Zasvijetli kada se uključi kontakt i gasi se kratko nakon pokretanja motora.

## Svijetli za vrijeme rada motora

### Oprez

Podmazivanje motora može biti prekinuto. Ovo može rezultirati oštećenjem motora i/ili blokiranjem pogonskih kotača.

1. Pritisnite spojku.
2. Stavite polugu mjenjača u neutralan položaj.

3. Što je brže moguće isključite vozilo iz prometa, bez ometanja drugih vozila.
4. Isključite kontakt.

### ⚠️ Upozorenje

Kad je motor isključen potrebna je znatno veća sila za kočenje i upravljanje.

Dok je uključena funkcija Autostop, pojačivač kočenja i dalje je djelatan.

Ne vadite ključ dok vozilo ne miruje, u suprotnom se kolo upravljača može neočekivano zaključati.

Držite motor isključen i pustite da vam vozilo odvuče u radionicu.

## Niska razina goriva

🛢️ svijetli ili treperi žuto.

## Svijetli

Razina u spremniku goriva je preniska.

## Treperi

Gorivo je pri kraju. Odmah nadolijte. Ne dozvolite da se spremnik za gorivo isprazni.

Punjenje goriva ↻ 124.

Katalizator ↻ 112.

## Blokada motora

🛢️ treperi žuto.

Greška u sustavu blokade motora. Motor se ne može pokrenuti.

Blokada motora ↻ 25.

## Smanjena snaga motora

🛢️ svijetli žuto.

Snaga motora je ograničena. Kontaktirajte radionicu.

## Vanjsko svjetlo

➡️ svijetli zeleno.

Uključena su vanjska svjetla ↻ 90.

## Duga svjetla

☰ svijetli plavo.

Svijetli kad je uključeno dugo svjetlo ili tijekom upozorenja prednjim svjetlima ↷ 91.

## Prednja svjetla za maglu

☞ svijetli zeleno.

Uključena su prednja svjetla za maglu ↷ 92.

## Stražnje svjetlo za maglu

☞ svijetli žuto.

Uključeno je stražnje svjetlo za maglu ↷ 93.

## Kontrola brzine

☞ svijetli bijelo ili zeleno.

### Svijetli bijelo

Sustav je uključen.

### Svijetli zeleno

Kontrola brzine je uključena  
Kontrola brzine ↷ 118.

## Ograničivač brzine

Ako je ograničivač brzine aktivan, na informacijskom centru vozača pali se ☞. Postavljena se brzina prikazuje pored simbola ☞.

Ograničivač brzine ↷ 119.

## Otvoren poklopac motora

☞ svijetli žuto.

Svijetli kad je poklopac motora otvoren.

Sustav stop-start ↷ 108.

## Otvorena vrata

☞ svijetli.

Otvorena su vrata ili vrata prtljažnika.

## Prikazi

### Informacijski centar vozača

Informacijski centar vozača je u sklopu instrumenata.

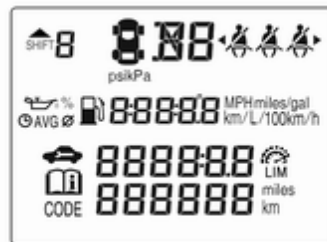

Neke od prikazanih funkcija su različite, ovisno o tome vozite li vozilo ili je ono parkirano. Neke su funkcije dostupne samo dok vozite vozilo.

Glavni izbornici su sljedeći:

- informacije o putovanju/gorivu, pogledajte opis u nastavku
- informacije o vozilu, pogledajte opis u nastavku

Kada je to prikladno, prikazuju se sljedeći indikatori:

- kodovi upozorenja ↻ 80
- indikacija stupnja prijenosa ↻ 71
- upozorenje za tlak u gumama ↻ 149
- indikacija podsjetnika za sigurnosni pojas ↻ 69
- servisne informacije ↻ 70

### Odabir izbornika i funkcija

Izbornike i funkcije možete odabrati tipkama na ručici.



Pritisnite **MENU** za prebacivanje između glavnih izbornika ili za povratak iz podizbornika u sljedeću višu razinu izbornika.



Okrenite kotačić za podešavanje za odabir podizbornika glavnog izbornika ili postavljanje numeričke vrijednosti.

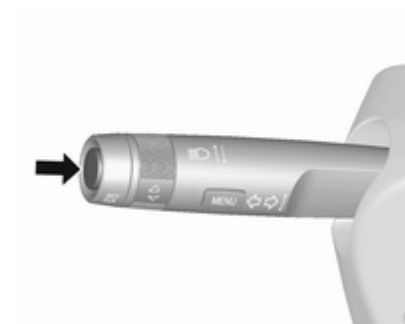

Pritisnite **SET/CLR** za odabir funkcije ili potvrdu poruke.

Poruke vozila i servisne poruke po potrebi se prikazuju u iskočnim prozorima na informacijskom centru vozača. Potvrdite poruke pritiskom na **SET/CLR**.

Poruke vozila ↻ 80.

### Informacije o putu/gorivu

Moguće stranice su sljedeće:

## Brojač dnevno prijeđenih kilometara



Brojač dnevno prijeđenih kilometara prikazuje trenutnu udaljenost nakon određenog resetiranja.

Brojač dnevno prijeđenih kilometara broji do 9999,9 km, a nakon toga ponovno kreće od 0.

Za resetiranje, pritisnite **SET/CLR** nekoliko sekundi.



## Doseg s preostalom količinom goriva u spremniku



Doseg se računa obzirom na razinu goriva u spremniku i trenutnu potrošnju. Na zaslonu su prikazane prosječne vrijednosti.

Nakon punjenja spremnika, vozilo automatski osvježava doseg putovanja nakon kratkog vremena.

Kada je razina goriva u spremniku niska, prikazuje se poruka na zaslonu i uključuje se kontrolno svjetlo  na mjerачu goriva.

Ako spremnik morate odmah napuniti, prikazuje se kod upozorenja i ostaje na zaslonu. Osim toga, kontrolno svjetlo  treperi na mjerачu goriva  73.

## Prosječna brzina vozila

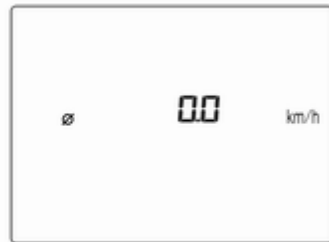

Prikaz prosječne brzine. Resetiranje mjerenja se može izvršiti u bilo kojem trenutku.

Za resetiranje, nekoliko sekundi držite pritisnuto **SET/CLR**, dok gledate ovu stranicu.

### Trenutna potrošnja goriva

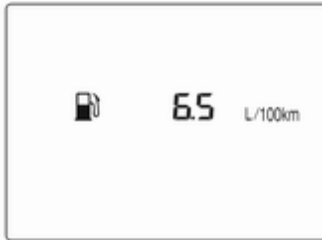

Prikaz trenutne potrošnje.

### Prosječna potrošnja goriva

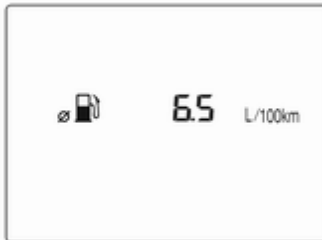

Prikaz prosječne potrošnje. Mjerenje se može resetirati u bilo koje vrijeme, kada mjerac počne na zadanoj vrijednosti.

Za resetiranje, nekoliko sekundi držite pritisnuto **SET/CLR**, dok gledate ovu stranicu.

### Timer



Pokazuje vrijeme vožnje od zadnjeg resetiranja.

Ako želite zaustaviti ili pokrenuti vremenski brojač, pritisnite **SET/CLR**.

Za resetiranje, pritisnite i držite **SET/CLR** nekoliko sekundi.

### Informacije o vozilu

Moguće stranice su sljedeće:

- mjerna jedinica
- indikacija preostalog vijeka trajanja motornog ulja
- tlak u gumi
- nosivost gume

### Jedinice

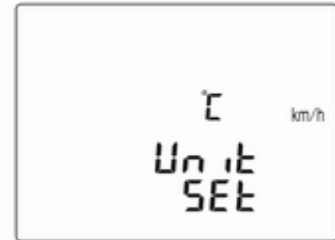

Dok je stranica prikazana, pritisnite tipku **SET/CLR**. Okretanjem kotačića za podešavanje, odaberite metričke (jedinice 1) ili imperijalne (jedinice 2). Pritisnite **SET/CLR** za postavljanje mjerne jedinice.

### Preostali vijek trajanja ulja prema stanju ulja



Prikazuje procijenjeni vijek trajanja ulja. Brojka u postotku označava trenutačni preostali vijek trajanja motornog ulja i pokazuje kada je potrebno zamijeniti motorno ulje i filter ↻ 65.

### Tlak u gumama

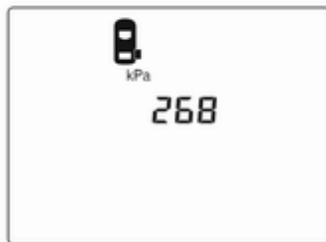

Tlak u gumama svih kotača prikazuje se na ovoj stranici tijekom vožnje ↻ 149.

### Proučavanje-učitavanje vrijednosti gume

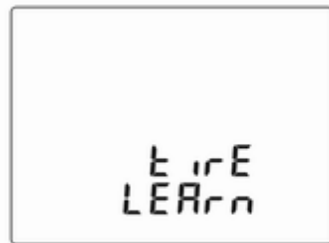

Ovaj prikaz omogućuje sensorima sustava nadzora tlaka u gumama uparivanje nove gume i kotača ↻ 149.



## Nosivost gume

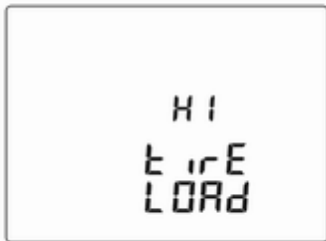

Možete odabrati kategoriju tlaka u gumama prema stvarnom tlaku napuhavanja guma ↗ 149.

## Temperatura okoline

Prikaz trenutačne vanjske temperature.

## Jezik

Odaberite željeni jezik zemlje kao jezik prikazivanja.

## Vrijeme

Prikaz trenutačnog vremena.

## Info zaslon

Info zaslon se nalazi na ploči s instrumentima pored sklopa instrumenata.

Ovisno o konfiguraciji vozila, vozilo ima

- **Grafički info zaslon**

ili

- **Info zaslon u boji od 7" s funkcionalnošću zaslona osjetljivog na dodir**

Vozilo ima **info zaslon u boji od 7" s funkcionalnošću zaslona osjetljivog na dodir**.

Info zaslone mogu pokazivati:

- vrijeme ↗ 61
- temperaturu okoline ↗ 61
- datum ↗ 61
- Infotainment sustav, pogledajte opis u priručniku Infotainment sustava
- pokazivanje uputa pomoći pri parkiranju ↗ 120

- poruke sustava
- postavke za personalizaciju vozila ↗ 83

## Grafički info zaslon



Pritisnite **⏪** za prebacivanje na prikaz.

Pritisnite **MENU** za biranje stranice glavnog izbornika.

Zakrenite **MENU** za odabir stranice izbornika.

Pritisnite **MENU** za potvrdu odabira.

Pritisnite **BACK** za izlazak iz izbornika bez promjene postavke.

## Info zaslon u boji od 7"

### Odabir izbornika i postavki

Izbornicima i postavkama se pristupa putem zaslona.





Pritisnite  za prebacivanje na prikaz.

Pritisnite  za prikaz početne stranice.

Dodirnite prstom ikonu za prikaz potrebnog izbornika.

Dodirnite odgovarajuću ikonu za potvrdu odabira.

Ovisno o verziji, dodirnite  ili  za povratak na sljedeću višu razinu izbornika.

Pritisnite  za povratak na početnu stranicu.

Za više informacija, pogledajte priručnik za Infotainment sustav.

Personalizacija vozila  83.

### Pomoćni način rada

Neke funkcije informacijskog centra vozača i info zaslona za neke vozače mogu biti ograničene.

Uključivanje ili isključivanje pomoćnog načina rada može se postaviti u izborniku **Postavke** izbornika za personalizaciju vozila.

Personalizacija vozila  83.

Više informacija potražite u priručniku za Infotainment.

## Poruke vozila

Poruke su uglavnom prikazane na zaslonu informacijskog centra vozača, a u nekim slučajevima istodobno se uključuje zvučno upozorenje.



Pritisnite **SET/CLR**, **MENU** ili zakrenite kotačić podešavanja kako biste potvrdili poruku.

## Poruke vozila na informacijskom centru vozača



Poruke vozila su prikazane kao kodni brojevi.

### Broj Poruka vozila

- 3 Niska razina rashladnog sredstva motora
- 4 Isključen klima uređaj
- 11 Kočnice su istrošene
- 12 Vozilo je preopterećeno
- 13 Kompresor je pregrijan

### Broj Poruka vozila

- 15 Kvar središnjeg visoko ugrađenog stop svjetla
- 16 Kvar svjetla kočenja
- 17 Kvar sustava podešavanja snopa prednjih svjetala
- 18 Kvar lijevog kratkog svjetla
- 19 Kvar stražnjeg svjetla za maglu
- 20 Kvar desnog kratkog svjetla
- 21 Kvar lijevog bočnog svjetla
- 22 Kvar desnog bočnog svjetla
- 23 Kvar svjetla za vožnju unatrag
- 24 Kvar svjetla registarske pločice
- 25 Kvar prednjeg lijevog pokazivača smjera
- 26 Kvar stražnjeg lijevog pokazivača smjera
- 27 Kvar prednjeg desnog pokazivača smjera
- 28 Kvar stražnjeg desnog pokazivača smjera

### Broj Poruka vozila

- 35 Zamijenite bateriju u daljinskom upravljaču
- 36 Inicijalizacija ESC-a
- 49 Nije dostupno upozorenje za napuštanje trake
- 52 Zamijenite remen razvodnog mehanizma
- 56 Neravnoteža tlaka u gumama na prednjoj osovini
- 57 Neravnoteža tlaka u gumama na stražnjoj osovini
- 59 Otvorite, pa zatvorite vozačev prozor
- 60 Otvorite, pa zatvorite suvozačev prozor
- 61 Otvorite i zatim zatvorite stražnje lijevo staklo
- 62 Otvorite i zatim zatvorite stražnje desno staklo
- 65 Pokušana provala
- 66 Servisirajte protuprovalni alarmni sustav

**Broj Poruka vozila**

- 67 Servisirajte bravu kola upravljача
- 68 Servisirajte servo upravljач
- 75 Servisirajte klima uređaj
- 77 Servisirajte upozorenje za napuštanje trake
- 79 Nadolijte motorno ulje
- 81 Servis mjenjača / kvar mjenjača
- 82 Ubrzo zamijenite motorno ulje
- 84 Snaga motora je smanjena
- 89 Ubrzo servisiraj vozilo
- 90 Servisirajte pomoć pri kočenju
- 95 Servisirajte zračni jastuk
- 145 Provjerite razinu tekućine za pranje stakla
- 151 Pritisnite spojku za pokretanje
- 174 Niska razina napunjenosti akumulatora
- 258 Sustav pomoći pri parkiranju je isključen

**Poruke vozila na info zaslonu u boji**

Neke važne poruke se dodatno pojavljuju na info zaslonu u boji. Neke se poruke pojavljuju samo na nekoliko sekundi.

**Zvukovi upozorenja**

Ako se istovremeno pojavi nekoliko upozorenja, oglasit će se samo jedan zvuk upozorenja.

**Kada pokrećete motor ili tijekom vožnje**

Zvučni signal upozorenja za nekorištenje sigurnosnih pojaseva ima prioritet nad drugim zvučnim signalima upozorenja.

- Ako sigurnosni pojas nije vezan.
- Ako vrata ili vrata prtljažnika nisu potpuno zatvorena kada vozilo kreće.
- Ako se određena brzina prekorači kad je parkirna kočnica zategnuta.
- Ako se prekorači programirana brzina.

- Ako se poruka upozorenja pojavi na informacijskom centru vozača ili info zaslonu.
- Ako pomoć pri parkiranju detektira predmet.
- Ako dođe do slučajne promjene traka.
- Ako je detektirana greška u sustavu automatskog zaključavanja.

**Kad je vozilo parkirano i/ili su otvorena vozačeva vrata**

- S uključenim vanjskim svjetlima.

**Dok je uključena funkcija Autostop**

- Ako su vrata vozača otvorena.

**Napon baterije**

Kada napon akumulatora vozila postane nizak, na informacijskom centru vozača će se pojaviti kod upozorenja 174.

1. Odmah isključite sve električne potrošače koji nisu potrebni za sigurnu vožnju, primjerice grijanje

sjedala, grijano vjetrobransko staklo i grijano stražnje staklo ili druge veće potrošače.

2. Napunite akumulator vozila neprekidnom vožnjom kroz neko vrijeme ili uporabom punjača.

Kod upozorenja će nestati nakon dva uzastopna pokretanja motora, bez pada napona.

Ako se akumulator vozila ne može napuniti, neka radionica otkloni uzrok kvara.

## Personalizacija vozila

Ponašanje vozila možete personalizirati mijenjanjem postavki na info zaslonu.

Neke od osobnih postavki za različite vozače se mogu individualno memorirati za svaki ključ vozila.

Memorirane postavke ⇨ 20.

Ovisno o opremi vozila i propisima specifičnima za zemlju neke funkcije opisane u nastavku možda neće biti dostupne.

Neke funkcije su prikazane ili aktivne samo kada motor radi.

### Osobne postavke

#### Grafički info zaslon

Kod uključenog kontakta i dok je Infotainment sustav uključen, pritisnite **MENU**.

Okrećite gumb **MENU** za kretanje kroz popis izbornika. Pritisnite **MENU** za odabir odgovarajućeg izbornika. Za zatvaranje izbornika ili povratak na prethodnu stranicu, pritisnite **BACK**.

Odaberite **Postavke (Settings)**, krećite se kroz popis i odaberite **Postavke vozila (Vehicle Settings)**



U odgovarajućim podizbornicima mogu se promijeniti sljedeće postavke:

#### Postavke vozila (Vehicle Settings)

- **Sustavi za sudar/detekciju**  
**Pomoć pri parkiranju:** uključuje ili isključuje senzore sustava pomoći pri parkiranju.
- **Udobnost i praktičnost**  
**Glasnoća zvona:** Mijenja glasnoću zvučnih signala upozorenja.

**Vozačeva personalizacija:**

Uključuje ili isključuje funkciju korisničkog podešavanja (personalizacije).

**Auto. uklj. brisača u brzini za vožnju unatrag:**

Uključuje ili isključuje automatsko uključivanje brisača stražnjeg stakla kada se uključi brzina za vožnju unatrag.

- **Jeziци (Languages):** krećite se kroz popis i odaberite željeni jezik.
- **Svjetlo**

**Svjetla za lokaciju vozila:** Aktivira ili deaktivira ulazno svjetlo.

**Svjetlo za izlazak:** aktivira i deaktivira svjetlo za izlazak i mijenja trajanje osvjetljenja.

- **Električno zaključavanje vrata**

**Otklj. vr. vozača izvan vozila:**

Uključuje ili isključuje funkciju zaključavanja vrata dok su vrata otvorena.

**Odgođeno zaključavanje vrata:**

Uključuje ili isključuje funkciju zaključavanja vrata s odgodom. Funkcija odgađa stvarno

zaključavanje vrata, sve dok se sva vrata ne zatvore.

- **Daljinsko zaključavanje, otključavanje i pokretanje**

**Svjetlo potvrde daljin. otklj.:**

Uključuje ili isključuje treptanje sva četiri pokazivača smjera prilikom otključavanja.

**Potvrda daljinskog zaključavanja:**

Mijenja vrstu povratne informacije prilikom zaključavanja vozila.

**Daljinsko otključavanje vrata:**

Mijenja konfiguraciju za otključavanje samo vrata vozača prilikom otključavanja cijelog vozila.

**Ponovno daljinski zaključaj vrata:**

Uključuje ili isključuje funkciju automatskog ponovno zaključavanja nakon otključavanja vozila bez otvaranja vrata.

- **Vratiti tvorničke postavke:** Resetira sve postavke na osnovne postavke.
- **Način rada sa smanjenim funkcijama:**

Aktiviran, svi zasloni vozila su zaključani i u sustavu ne možete raditi nikakve promjene.

Pogledajte priručnik za infotainment sustav.

**Osobne postavke****Info zaslon u boji od 7"**

Na info zaslonu pritisnite , odaberite **Postavke**, a zatim **Vozilo**.



U odgovarajućim podizbornicima mogu se promijeniti sljedeće postavke:

## Postavke

- **Klima i kvaliteta zraka**

**Auto. ventilator maksimalnom brzinom:** Mijenja razinu protoka zraka u putničkom prostoru dok je klima uređaj u automatskom načinu rada.

**Odabran način rada klima uređaja:** upravlja stanjem kompresora za hlađenje prilikom pokretanja vozila. Posljednja postavka (preporučena) ili prilikom pokretanja vozila uvijek je ili uključena ili isključena.

**Automatsko odmagljivanje:** Podržava odmagljivanje vjetrobranskog stakla automatskim odabirom potrebnih postavki i automatskim radom klima uređaja.

**Automatsko odmagljivanje straga:** Automatski aktivira grijanje stražnjeg prozora.

- **Sustavi za otkrivanje/sudar**

**Pomoćne crte kamere za stražnji dio vozila:** uključuje ili isključuje crte za vođenje na info zaslonu

za kameru okrenutu prema natrag.

**Pomoć pri parkiranju:** uključuje ili isključuje senzore sustava pomoći pri parkiranju.

- **Udobnost i praktičnost**

**Glasnoća zvona:** Mijenja glasnoću zvučnih signala upozorenja.

**Personalizacija za vozača:** Uključuje ili isključuje funkciju korisničkog podešavanja (personalizacije).

**Auto. uklj. brisača u vožnji unat.:** Uključuje ili isključuje automatsko uključivanje brisača stražnjeg stakla kada se uključi brzina za vožnju unatrag.

- **Svjetlo**

**Svjetlo za izlazak:** Aktivira ili deaktivira i mijenja trajanje svjetla za izlazak.

- **Električne brave vrata**

**Sprječavanje nehotičnog zaključavanja:** Uključuje ili isključuje funkciju zaključavanja vrata dok su vrata otvorena.

**Zaključavanje vrata uz odgodu:** Uključuje ili isključuje funkciju zaključavanja vrata s odgodom. Funkcija odgađa stvarno zaključavanje vrata, sve dok se sva vrata ne zatvore.

- **Dalj. zaključ., otključ., pokretanje Potvrda daljinskog otključ. svjetl.:** Uključuje ili isključuje treptanje sva četiri pokazivača smjera prilikom otključavanja.

**Daljinsko otključavanje vrata:** Mijenja konfiguraciju za otključavanje samo vrata vozača prilikom otključavanja cijelog vozila.

**Pon. zaklj. daljinski otklj. vrata:** Uključuje ili isključuje funkciju automatskog ponovno zaključavanja nakon otključavanja vozila bez otvaranja vrata.

## Usluga telematike

### OnStar

OnStar je osobna pomoć za povezivanje i usluge s ugrađenom Wi-Fi Hotspotom. OnStar usluga je dostupna 24 sata dnevno, sedam dana tjedno.

#### Napomena

OnStar nije dostupan za sva tržišta. Više informacija potražite u svojoj radionici.

#### Napomena

U cilju dostupnosti i operativnosti, OnStar treba važeću OnStar pretplatu, funkcionalnu elektriку vozila, mobilnu uslugu i GPS satelitsku vezu.

Za aktiviranje OnStar usluga i otvaranje računa pritisnite  i porazgovarajte sa savjetnikom.

Ovisno o opremi vozila, dostupne su sljedeće usluge:

- Hitne službe i podrška u slučaju kvara vozila
- Wi-Fi Hotspot
- Aplikacija za pametne telefone

- Daljinsko upravljanje, primjerice lociranje vozila, aktiviranje sirene i svjetala, upravljanje sustavom središnjeg zaključavanja
- Pomoć u slučaju krađe vozila
- Dijagnostika vozila
- Preuzimanje odredišta

#### Napomena

OnStar modul vozila isključuje se ako se vozilo ne upali deset dana. Funkcije kojima je potrebna podatkovna veza ponovno su dostupne nakon uključivanja kontakta.

#### OnStar tipke

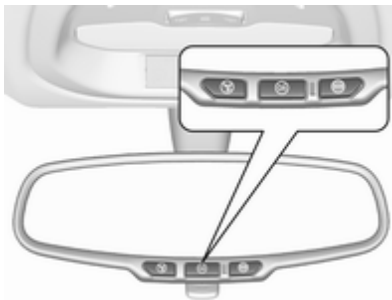

#### Tipka za privatnost

Pritisnite i držite , sve dok ne začujete zvučnu poruku kako biste aktivirali ili deaktivirali prijenos informacije o lokaciji vozila.

Pritisnite  za odgovaranje na poziv ili završetak poziva sa savjetnikom.

Pritisnite  za pristup Wi-Fi postavkama.

#### Servisna tipka

Pritisnite  za uspostavljanje veze sa savjetnikom.

#### SOS tipka

Pritisnite  za uspostavljanje prioritetne hitne veze sa specijalno obučanim savjetnikom za hitne slučajeve.

#### LED statusa

Zeleno: Sustav je spreman s uključenim prijenosom lokacije vozila.

Zeleno bljeskajuće: Sustav je na pozivu.

Crveno: Nastao je problem.

Ugašeno: Sustav je spreman s isključenim prijenosom lokacije vozila ili je sustav u stanju pripravnosti.



Crveno / zeleno bljeskajuće kratko vrijeme: Prijenos položaja vozila je deaktiviran.

## OnStar usluge

### Općenite usluge

Ako su vam potrebne informacije, primjerice o radnom vremenu, zanimljivim točkama i odredištima, ili vam je potrebna podrška, primjerice u slučaju kvara vozila, probušene gume ili zbog praznog spremnika goriva, pritisnite  kako biste uspostavili vezu sa savjetnikom.

### Hitne službe

U hitnom slučaju pritisnite  i razgovarajte sa savjetnikom. Savjetnik zatim kontaktira davatelje usluga ili pomoći u hitnim slučajevima i usmjerava ih prema Vašem vozilu.

U slučaju prometne nezgode s aktiviranjem zračnih jastuka ili zatezača sigurnosnih pojasa, uspostavlja se automatski poziv za hitni slučaj. Savjetnik se odmah povezuje s Vašim vozilom kako bi vidio je li potrebna pomoć.

### Wi-Fi Hotspot

Wi-Fi hotspot vozila omogućuje internetsku vezu maksimalne brzine 4G/LTE.

#### Napomena

Funkcija Wi-Fi hotspot nije dostupna za sva tržišta.

#### Napomena

Neki mobilni uređaji automatski se povezuju s Wi-Fi hotspotovima i koriste kapacitet mobilnih podataka u pozadini, čak i ako nisu u uporabi. To uključuje automatska ažuriranja, preuzimanja, kao i promet sinkronizacije programa ili aplikacije. Količinu podataka kupljenih putem sustava OnStar možete brzo potrošiti. Isključite automatsko sinkroniziranje u postavkama vašeg vozila.

Možete priključiti do sedam uređaja.

Za povezivanje mobilnog uređaja s Wi-Fi Hotspotom:

1. Pritisnite  i zatim odaberite Wi-Fi postavke na info zaslonu. Prikazane postavke uključuju naziv Wi-Fi Hotspota (SSID), lozinku i vrstu povezivanja.

2. Pokrenite pretraživanje Wi-Fi mreže na Vašem mobilnom uređaju.
3. Kada bude navedena, odaberite vruću točku Vašeg vozila (SSID).
4. Kada se to zatraži, unesite lozinku na Vašem mobilnom uređaju.

#### Napomena

Za promjenu SSID-a ili lozinke pritisnite  i porazgovarajte sa savjetnikom ili se prijavite na svoj račun.

Za isključenje funkcije Wi-Fi hotspota pritisnite  za pozivanje savjetnika.

### Aplikacija za pametni telefon

S myOpel aplikacijom za pametni telefon nekim funkcijama vozila možete upravljati na daljinu.

Dostupne su sljedeće funkcije:

- Zaključavanje ili otključavanje vozila.
- Aktiviranje sirene ili bljeskalica.
- Provjera razine goriva, vijek uporabe motornog ulja i tlak u gumama (samo sa sustavom za nadzor tlaka u gumama).

- Slanje navigacijskog odredišta vozilu, ako je opremljeno ugrađenim navigacijskim sustavom.
- Određivanje položaja vozila na karti.
- Upravljanje Wi-Fi postavkama.

Za upravljanje tim funkcijama preuzmite aplikaciju iz App Store® ili Google Play™ dućana.

### Daljinski upravljač

Ako želite, bilo kojim telefonom nazovite savjetnika koji može daljinski upravljati pojedinim funkcijama vozila. Pronađite odgovarajući OnStar telefonski broj na web-stranici za Vašu zemlju.

Dostupne su sljedeće funkcije:

- Zaključavanje ili otključavanje vozila.
- Davanje informacija o lokaciji vozila.
- Aktiviranje sirene ili bljeskalica.

### Pomoć u slučaju krađe vozila

U slučaju krađe vozila, krađu prijavite organima vlasti i zatražite OnStar pomoć u slučaju krađe vozila. Bilo kojim telefonom nazovite savjetnika. Pronađite odgovarajući OnStar telefonski broj na web-stranici za Vašu zemlju.

OnStar pruža podršku pri lociranju i pronalasku vozila.

### Upozorenje na krađu

Kada se aktivira protuprovalni alarmni sustav, o tome se šalje obavijest OnStar-u. Nakon toga dobivate informaciju o tom događaju tekstualnom porukom ili e-poštom.

### Sprječavanje ponovnog pokretanja

Slanjem daljinskih signala OnStar može spriječiti ponovno pokretanje vozila kada se ugasi.

### Dijagnostika na zahtjev

U bilo kojem trenutku, primjerice ako se u vozilu prikaže poruka o servisu, pritisnite  za kontaktiranje savjetnika i zatražite potpunu dijagnostičku provjeru u stvarnom

vremenu kako biste utvrdili u čemu je problem. Ovisno o rezultatima, savjetnik će osigurati daljnju podršku.

### Dijagnostičko izvješće

Vozilo automatski odašalje dijagnostičke podatke OnStar-u, koji Vama i Vašoj preferiranoj radionici šalje mjesečni izvještaj e-porukom.

### Napomena

Funkciju obavijesti radionice možete isključiti u svojem računu.

Izvješće sadrži status ključnih operativnih sustava vozila poput motora, mjenjača, zračnih jastuka, ABS-a i drugih glavnih sustava. On daje i informacije o mogućim stankama održavanja i tlaku u gumama (samo sa sustavom za nadzor tlaka u gumama).

Za detaljniji pregled informacija, odaberite poveznicu u e-pošti i prijavite se u svoj račun.

### Preuzimanje odredišta

Željeno odredište možete preuzeti izravno u navigacijski sustav.

Pritisnite  za pozivanje savjetnika i opišite odredište ili interesnu točku.

Savjetnik može potražiti bilo koju adresu ili interesnu točku i izravno poslati odredište u ugrađeni navigacijski sustav.

## OnStar postavke

### OnStar PIN

Za potpuni pristup svim OnStar uslugama, potreban je četveroznamenasti PIN. PIN morate personalizirati prilikom prvog razgovora sa savjetnikom.

Za promjenu PIN-a pritisnite  za pozivanje savjetnika.

### Podaci račun

OnStar pretplatnik ima račun u kojemu su pohranjeni svi podaci. Za zahtjev za promjenu informacija o računu pritisnite  i porazgovarajte sa savjetnikom ili se prijavite na svoj račun.

Ako OnStar uslugu koristite na drugom vozilu, pritisnite  i zatražite da se račun prebaci na novo vozilo.

### Napomena

U svakom slučaju, ako je vozilo ustupljeno, prodano ili drukčije preneseno, odmah informirajte OnStar o promjenama i okončajte OnStar usluge na tom vozilu.

### Lokacija vozila

Lokacija vozila se šalje OnStar-u ako je usluga zatražena ili aktivirana. Poruka na info-zaslonu informira o tom prijenosu.

Za aktiviranje ili deaktiviranje prijensa lokacije vozila, pritisnite i držite , sve dok ne začujete zvučnu poruku.

Deaktiviranje se pokazuje statusnim svjetlom koje bljeska crveno i zeleno kratko vrijeme i svaki puta kada pokrenete vozilo.

### Napomena

Ako se prijenos lokacije vozila isključi, neke usluge više neće biti dostupne.

### Napomena

U hitnom slučaju, lokacija vozila uvijek ostaje dostupna sustavu OnStar.

Pronađite politiku privatnosti u Vašem računu.

### Ažuriranja softvera

OnStar može daljinski izvršiti ažuriranja softvera, bez daljnje obavijesti ili suglasnosti. Ta ažuriranja služe za povećavanje ili održavanje sigurnosti i zaštite ili za rad vozila.

Ova ažuriranja mogu se baviti problemima privatnosti. Pronađite politiku privatnosti u Vašem računu.

## Osvjetljenje

<b>Vanjska svjetla</b> .....	<b>90</b>
Prekidač svjetala .....	90
Dugo svjetlo .....	91
Upozorenje prednjim svjetlima ..	91
Podešavanje snopa prednjih svjetala .....	91
Prednja svjetla pri vožnji u inozemstvu .....	91
Svjetla za vožnju po danu .....	91
Svjetla za vožnju u zavoju .....	91
Uključivanje svih pokazivača smjera .....	92
Pokazivači smjera .....	92
Prednja svjetla za maglu .....	92
Stražnje svjetlo za maglu .....	93
Pozicijska svjetla .....	93
Svjetla za vožnju unatrag .....	93
Zamagljeni poklopci svjetala .....	93
<b>Osvjetljenje unutrašnjosti</b> .....	<b>94</b>
Kontrola osvjetljenja ploče s instrumentima .....	94
Svjetla u unutrašnjosti .....	94
Svjetla za čitanje .....	94

<b>Funkcije osvjetljenja</b> .....	<b>95</b>
Svjetlo za izlazak .....	95
Zaštita od pražnjenja akumulatora .....	95

## Vanjska svjetla

### Prekidač svjetala



Zakrenite prekidač:

- O** : svjetla ugašena
- ☞☛** : bočna svjetla
- ☞☛D** : prednja svjetla

Kontrolno svjetlo ☞☛☞ 73.

### Stražnja svjetla

Stražnja svjetla svijetle zajedno s prednjim i bočnim svjetlima.

## Dugo svjetlo



Za prebacivanje s kratkih na duga svjetla, gurnite ručicu.

Za prebacivanje na kratka svjetla, ponovno gurnite ili povucite ručicu.

## Upozorenje prednjim svjetlima

Za aktiviranje upozorenja prednjim svjetlima, povucite ručicu.

## Podešavanje snopa prednjih svjetala

### Ručno podešavanje dometa prednjih svjetala



Za prilagođavanje snopa prednjih svjetala opterećenju vozila radi sprječavanja zaslijepljivanja: zakrenite kotačić ID u željeni položaj.

- 0 : zauzeta prednja sjedala
- 1 : zauzeta su sva sjedala
- 2 : zauzeta su sva sjedala i teret u prtljažniku
- 3 : zauzeto vozačevo sjedalo i teret u prtljažniku

## Prednja svjetla pri vožnji u inozemstvu

Dometa prednjih svjetala je prethodno postavljen i ne treba ga dodatno podešavati. Prilikom vožnje u zemljama sa suprotnim smjerom prometa, nije potrebno podešavanje prednjih svjetala.

## Svjetla za vožnju po danu

Svjetla za vožnju po danu povećavaju vidljivost vozila tijekom dnevnog svjetla.

Automatski se uključuju prilikom uključena kontakta.

## Svjetla za vožnju u zavoju



Kod oštih zavoja ili prilikom skretanja, ovisno o kutu zakreta kola upravljača ili signalu pokazivača

smjera, dodatno se uključuje lijevi ili desni reflektor koji osvjetljava cestu u smjeru vožnje. Aktivirano je do brzine od 40 km/h.

## Uključivanje svih pokazivača smjera



Aktivira se pritiskom na .

U slučaju nezgode s napuhavanjem zračnog jastuka, automatski se aktiviraju svi pokazivači smjera.

## Pokazivači smjera

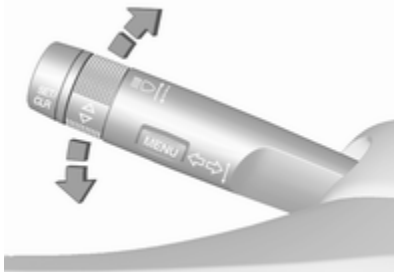

ručica gore : desni pokazivač smjera  
 ručica dolje : lijevi pokazivač smjera

Kada pomičete ručicu, možete osjetiti točku otpora.

Neprekidno bljeskanje aktivirate kada ručicu pomaknete iza točke otpora. Deaktivirate ga pomicanjem kola upravljača u suprotnom smjeru ili pomicanjem ručice natrag u njezin neutralni položaj.

Aktivirajte privremeno bljeskanje držanjem ručice neposredno ispred točke otpora. Pokazivači smjera će bljeskati sve dok ne otpustite ručicu.

Za aktiviranje tri bljeska, nakratko dodirnite ručicu, bez prelaženja točke otpora.

## Prednja svjetla za maglu



Aktivira se pritiskom na .

## Stražnje svjetlo za maglu



Aktivira se pritiskom na .

Prekidač svjetala je u položaju . Stražnje svjetlo za maglu možete uključiti samo s prednjim svjetlima za maglu.

## Pozicijska svjetla



Kada je vozilo parkirano, mogu se aktivirati pozicijska svjetla na jednoj strani:

1. Isključite kontakt.
2. Pomaknite ručicu do kraja gore (desna parkirna svjetla) ili dolje (lijeva parkirna svjetla).

Aktiviranje se potvrđuje zvučnim signalom i odgovarajućim kontrolnim svjetlom pokazivača smjera.

## Svjetla za vožnju unatrag

Svjetla za vožnju unatrag uključuju se kad je kontakt uključen i kad je odabran stupanj prijenosa za vožnju unatrag.

## Zamagljeni poklopci svjetala

Unutrašnjost kućišta svjetla se može lagano zamagliti u nepovoljnim, vlažnim i hladnim vremenskim prilikama, tijekom jake kiše ili nakon pranja vozila. Magla brzo sama nestaje; za pomoć uključite prednja svjetla.

## Osvjetljenje unutrašnjosti

### Kontrola osvjetljenja ploče s instrumentima



Osvjetljenje sljedećih svjetala možete podešavati kad su uključena vanjska svjetla:

- osvjetljenje ploče s instrumentima
- Info zaslon
- osvijetljeni prekidači i radni dijelovi

Zakrenite kotačić  i držite ga dok se ne postigne željeno osvjetljenje.

### Svjetla u unutrašnjosti

Kod otvaranja vrata, svjetlo u kabini automatski se uključuje, pa zatim isključuje nakon nekog vremena.

Ako su vanjska svjetla uključena, svjetlo u kabini će se uključiti po isključenju paljenja.



#### Napomena

U slučaju nezgode s napuhavanjem zračnog jastuka, automatski se uključuju svjetla u unutrašnjosti.

### Svjetlo u unutrašnjosti



Koristite pregibni prekidač:

- |   |   |
|---|---|
| središnji položaj  | : automatsko uključivanje prilikom otvaranja vrata, isključuje se s odgodom |
| pritisnite         | : trajno uključeno  |
| pritisnite         | : trajno isključeno   |

### Svjetla za čitanje



Uključuju se pritiskanjem tipki ispred.



## Funkcije osvjetljenja

### Svjetlo za izlazak

#### Osvjetljenje puta

Prednja svjetla, stražnja svjetla i svjetla registarske pločice osvjetljavaju okolno područje tijekom podesivog vremenskog intervala nakon napuštanja vozila.

#### Aktiviranje



1. Isključite kontakt.
2. Izvucite ključ paljenja.
3. Otvorite vozačeva vrata.

4. Povucite ručicu.

5. Zatvorite vozačeva vozača.

Ako vozačeva vrata nisu zatvorena, svjetla se gase nakon 2 minute.

Rasvjeta izlaza se isključuje odmah ako ručicu pokazivača smjera povučete dok su vozačeva vrata otvorena.

Uključivanje, isključivanje i trajanje ove funkcije može se promijeniti na info zaslonu.

Personalizacija vozila ⇨ 83.

Postavke se mogu memorirati ključem koji se koristi ⇨ 20.

### Zaštita od pražnjenja akumulatora

#### Isključivanje električnih svjetala

Za sprječavanje pražnjenja akumulatora vozila kada je kontakt isključen, neka svjetla u unutrašnjosti se isključuju automatski nakon nekog vremena.

## Kontrola klime



<b>Sustavi kontrole klime</b> .....	<b>96</b>
Sustav grijanja i provjetravanja .	96
Klima uređaj .....	97
Elektronički sustav kontrole klime .....	99
<b>Otvori za provjetravanje</b> .....	<b>103</b>
Podesivi otvori za provjetravanje .....	103
Fiksni otvori za provjetravanje .	103
<b>Održavanje</b> .....	<b>104</b>
Dovod zraka .....	104
Redovito korištenje klima uređaja .....	104
Servis .....	104

## Sustavi kontrole klime

### Sustav grijanja i provjetravanja



Kontrole za:

- temperatura
  - brzina ventilatora
  - raspodjela zraka
-  : recirkulacija zraka  
 : grijanje stražnjeg stakla

Grijanje stražnjeg prozora  ⇨ 30.

Grijana vanjska ogledala  ⇨ 27.

Grijanje sjedala  ⇨ 35.

Grijano kolo upravljača  ⇨ 59.

### Temperatura

Podesite temperaturu zakretanjem kontrole za temperaturu.



crvena : topla  
plava : hladno



Grijanje neće biti u potpunosti djelotvorno dok motor ne postigne normalnu radnu temperaturu.

### Brzina ventilatora

Podesite protok zraka uključivanjem ventilatora na željenu brzinu.



### Raspodjela zraka

-  : prema području glave putem podesivih otvora za provjetravanje  
 : prema području glave i nogu  
 : prema prostoru za noge, s malom količinom zraka koji se usmjerava na vjetrobran i prozore prednjih vrata

-  : prema vjetrobranu i prostoru za noge, s malom količinom zraka koji se usmjerava na prozore prednjih vrata
-  : prema vjetrobranu i prozorima prednjih vrata

Moguće su međupostavke.

### Odmagljivanje i odmrzavanje prozora

- Postavite kontrolu raspodjele zraka na .
- Postavite kontrolu temperature na najtopliju razinu.
- Postavite brzinu ventilatora na najvišu.
- Uključite grijanje stražnjeg prozora .
- Po potrebi otvorite bočne otvore za provjetranje i usmjerite ih prema prozorima vrata.
- Za istovremeno grijanje područja nogu, postavite kontrolu raspodjele zraka na .

### Klima uređaj



Kontrole za:

- temperatura
- brzina ventilatora
- raspodjela zraka

**A/C** : hlađenje

 : recirkulacija zraka

 : grijanje stražnjeg stakla

Grijanje stražnjeg prozora  ⇨ 30.

Grijana vanjska ogledala  ⇨ 27.

Grijanje sjedala  ⇨ 35.

Grijano kolo upravljača  ⇨ 59.

### Temperaturu

Podesite temperaturu zakretanjem kontrole za temperaturu.

crvena : toplo  
plava : hladno

Grijanje neće biti u potpunosti djelotvorno dok motor ne postigne normalnu radnu temperaturu.

### Brzina ventilatora

Podesite protok zraka uključivanjem ventilatora na željenu brzinu.

### Raspodjela zraka

 : prema području glave putem podesivih otvora za provjetranje

 : prema području glave i nogu

 : prema prostoru za noge, s malom količinom zraka koji se usmjerava na vjetrobran i prozore prednjih vrata

 : prema vjetrobranu i prostoru za noge, s malom količinom zraka koji se usmjerava na prozore prednjih vrata

 : prema vjetrobranu i prozorima prednjih vrata (klima uređaj je aktiviran u pozadini kako bi spriječio zamagljenje prozora)

Moguće su međupostavke.

## Hlađenje A/C

Pritisnite **A/C** i uključite hlađenje. LED svjetlo ugrađeno u gumb pali se kako bi označilo uključivanje funkcije.

Hlađenje radi samo dok radi i motor i dok je ventilator klima uređaja uključen.

Pritisnite **A/C** još jednom kako biste isključili hlađenje.

Klima uređaj hladi i odvlažuje (suši) zrak, čim je temperatura okoline malo iznad točke smrzavanja. Stoga može doći do kondenzacije i kapanja ispod vozila.

Kada hlađenje ili sušenje zraka nije potrebno, isključite ga radi uštede goriva.

Aktivirano hlađenje može spriječiti automatska zaustavljanja rada motora.

Sustav stop-start  108.

## Sustav recirkulacije zraka

Pritisnite , za uključivanje načina rada s recirkulacijom zraka. LED svjetlo ugrađeno u gumb pali se kako bi označilo uključivanje funkcije.

Ponovno pritisnite , za isključivanje načina rada s recirkulacijom zraka.

### Upozorenje



Vožnja s uključenom recirkulacijom dulje vrijeme može vas uspavati. Periodično uključite usis zraka izvana za svježiji zrak.

Pri recirkulaciji je smanjen dotok svježeg zraka. U radu bez hlađenja povećava se vlažnost zraka, tako da se prozori mogu zamagliti. Opada kvaliteta zraka u putničkom prostoru, zbog čega se putnici mogu osjećati pospano.



U uvjetima kada je vani toplo i kad je visok udio vlage u zraku, vjetrobransko staklo može se magliti izvana zbog hladnog zraka koji puše ravno u njega. Ako se vjetrobransko staklo magli izvana, uključite brisač vjetrobranskog stakla i isključite .

## Maksimalno hlađenje

Malo otvorite prozore tako da se vrući zrak može brzo raspršiti.



- Uključite hlađenje **A/C**.
- Uključite sustav recirkulacije zraka .
- Postavite kontrolu temperature na najhladniju razinu.
- Postavite brzinu ventilatora na najvišu razinu.
- Postavite kontrolu raspodjele zraka na .
- Otvorite sve otvore za provjetranje.

## Odmagljivanje i odmrzavanje prozora

- Postavite kontrolu raspodjele zraka na .
- Postavite kontrolu temperature na najtopliju razinu.
- Postavite brzinu ventilatora na najvišu razinu.
- Uključite grijanje stražnjeg prozora .
- Po potrebi otvorite bočne otvore za provjetravanje i usmjerite ih prema prozorima vrata.

Ako je raspodjela zraka postavljena na , klima uređaj radi i mod za recirkulaciju zraka bit će postavljen na odmagljivanje / odmrzavanje, bez obzira na status indikatora.

### Napomena

Ako pritisnete  dok motor radi, funkcija Autostop bit će onemogućena sve do ponovnog pritiskanja .

Ako pritisnete  dok motor radi pod funkcijom Autostop, motor će se automatski ponovno pokrenuti.

Sustav stop-start  108.

## Elektronički sustav kontrole klime





Kontrole za:

- temperatura
- raspodjela zraka
- brzina ventilatora

**A/C** : hlađenje

**AUTO** : automatski način rada

 : ručna recirkulacija zraka

 : odmagljivanje i odmrzavanje

 : grijanje stražnjeg stakla

Grijanje stražnjeg prozora   30.

Grijana vanjska ogledala   27.

Grijanje sjedala   35.

Grijano kolo upravljača   59.

Postavke kontrole klime prikazuju se na info zaslonu. Promjene postavki nakratko iskaču, prikazujući se iznad trenutno prikazanog izbornika.

Sustav elektroničke kontrole klime može se u potpunosti koristiti samo kada motor radi.

Grijanje neće biti u potpunosti djelotvorno dok motor ne postigne normalnu radnu temperaturu.

## Automatski način rada AUTO

Sustav automatski regulira brzinu ventilatora, dovođenje zraka, klimatizaciju i regulaciju, u cilju grijanja ili hlađenja vozila na željenu temperaturu.

Kada je upaljeno kontrolno svjetlo **AUTO**, sustav radi potpuno automatski.

Prilikom prilagodbe načina dovoda zraka, namještanja brzine ventilatora, recirkulacije ili klimatizacije, indikator **AUTO** se isključuje.

Radi smanjenja potrošnje goriva i za brže ohlađivanje vozila, za topla vremena recirkulacija se može automatski odabrati. Lampica za recirkulaciju se neće upaliti. Pritisnite  za odabir recirkulacije; ponovno pritisnite za odabir vanjskog zraka.

Za isključivanje sustava pritisnite .

Osnovne postavke za maksimalnu udobnost:

- Pritisnite **AUTO**. LED svjetlo ugrađeno u gumb pali se kako bi označilo uključivanje funkcije.
- Otvorite sve uvodnike zraka, za optimalnu raspodjelu zraka u automatskom načinu rada.
- Postavite unaprijed odabranu temperaturu. Preporučena temperatura iznosi 22 °C.

### Predodabir temperature

Postavite temperaturu na željenu vrijednost. Ona se prikazuje na zaslonu u kontroli temperature.

Iz razloga udobnosti, temperaturu mijenjajte samo u malim koracima.

Ako je postavljena minimalna temperatura **Lo**, sustav klima-uređaja radi s maksimalnim hlađenjem, ako je hlađenje **A/C** aktivno.

Ako je postavljena maksimalna temperatura **Hi**, sustav klima uređaja radi s maksimalnim grijanjem.

Preporučena temperatura iznosi 22 °C.



### Napomena

Ako je **A/C** uključeno, smanjenje temperature postavljene u putničkom prostoru može uzrokovati ponovno pokretanje motora iz položaja automatskog zaustavljanja ili onemogućavanje automatskog zaustavljanja.



Sustav stop-start  108.

### Odmagljivanje i odmrzavanje prozora

- Pritisnite . LED svjetlo ugrađeno u gumb pali se kako bi označilo uključivanje funkcije.
- Temperatura i raspodjela zraka se postavljaju automatski i ventilator radi velikom brzinom.

- Uključite grijanje stražnjeg prozora .
- Za povratak na prijašnji način rada: pritisnite ; za povratak na automatski način rada: pritisnite **AUTO**.

### Napomena

Ako pritisnete  dok motor radi, funkcija Autostop bit će onemogućena sve do ponovnog pritiskanja .

Ako pritisnete  dok motor radi pod funkcijom Autostop, motor će se automatski ponovno pokrenuti.

Sustav stop-start  108.

### Sustav recirkulacije zraka

Pritisnite , za uključivanje načina rada s recirkulacijom zraka. LED svjetlo ugrađeno u gumb pali se kako bi označilo uključivanje funkcije.

Ponovno pritisnite , za isključivanje načina rada s recirkulacijom zraka.

### ⚠ Upozorenje

Vožnja s uključenom recirkulacijom dulje vrijeme može vas uspavati. Periodično uključite usis zraka izvana za svježiji zrak.

Pri recirkulaciji je smanjen dotok svježeg zraka. U radu bez hlađenja povećava se vlažnost zraka, tako da se prozori mogu zamagliti. Opada kvaliteta zraka u putničkom prostoru, zbog čega se putnici mogu osjećati pospano.

U uvjetima kada je vani toplo i kad je visok udio vlage u zraku, vjetrobransko staklo može se magliti izvana zbog hladnog zraka koji puše ravno u njega. Ako se vjetrobransko staklo magli izvana, uključite brisač vjetrobranskog stakla i isključite .

### Ručno podešavanje

Postavke sustava kontrole klime se mogu promijeniti aktiviranjem prekidača i kotačića kako slijedi. Promjena postavke će deaktivirati automatski način rada.

### Brzina ventilatora





Podesite protok zraka uključivanjem ventilatora na željenu brzinu. Odabrana brzina ventilatora označena je brojem segmenata na zaslonu. Ako je ventilator isključen, isključuje se i klima uređaj.

Za povratak na automatski način rada: Pritisnite **AUTO**.

### Raspodjela zraka



Pritisnite odgovarajuću tipku za željeno podešavanje. Aktiviranje je označeno LED-om u prekidaču.

-  : prema području glave
-  : prema području glave i nogu
-  : prema prostoru za noge, s malom količinom zraka koji se usmjerava na vjetrobran i prozore prednjih vrata

 : prema vjetrobranu i prostoru za noge, s malom količinom zraka koji se usmjerava na prozore prednjih vrata

 : prema vjetrobranu i prozorima prednjih vrata (klima uređaj je aktiviran u pozadini kako bi spriječio zamagljenje prozora)

Za povratak na automatski način rada: Pritisnite **AUTO**.

## Hlađenje A/C

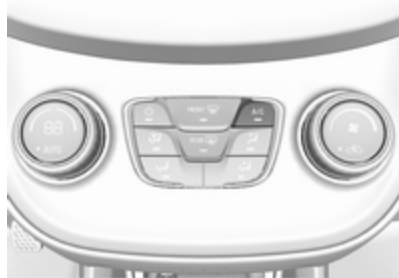

Pritisnite **A/C** i uključite hlađenje. LED svjetlo ugrađeno u gumb pali se kako bi označilo uključivanje funkcije.

Hlađenje radi samo dok radi i motor i dok je ventilator klima uređaja uključen.

Pritisnite **A/C** još jednom kako biste isključili hlađenje.

Klima uređaj hladi i odvlažuje (suši) zrak, čim je temperatura okoline malo iznad točke smrzavanja. Stoga može doći do kondenzacije i kapanja ispod vozila.

Kada hlađenje ili sušenje zraka nije potrebno, isključite ga radi uštede goriva.

Uključivanje hlađenja može onemogućiti automatska zaustavljanja.

Sustav stop-start  108.

## Način recirkulacije zraka

Pritisnite , za uključivanje načina rada s recirkulacijom zraka. LED svjetlo ugrađeno u gumb pali se kako bi označilo uključivanje funkcije.

Ponovno pritisnite , za isključivanje načina rada s recirkulacijom zraka.

## Upozorenje

Pri recirkulaciji je smanjen dotok svježeg zraka. Ako uređaj radi bez hlađenja, povećava se vlažnost zraka te se stakla mogu zamagliti iznutra. Opada kvaliteta zraka u putničkom prostoru, zbog čega se putnici mogu osjećati pospano.

U uvjetima kada je vani toplo i kad je visok udio vlage u zraku, vjetrobransko staklo može se magliti izvana ako je hladni zrak usmjeren prema njemu. Ako se vjetrobransko staklo zamagli izvana, uključite brisač vjetrobranskog stakla.

## Maksimalno hlađenje

Malo otvorite prozore tako da se vrući zrak može brzo raspršiti.

- Uključite hlađenje **A/C**.
- Uključite sustav recirkulacije zraka .
- Postavite kontrolu temperature na najhladniju razinu.
- Postavite brzinu ventilatora na najvišu razinu.



- Postavite kontrolu raspodjele zraka na .
- Otvorite sve otvore za provjetravanje.

## Otvori za provjetravanje

### Podesivi otvori za provjetravanje

Najmanje jedan otvor za provjetravanje mora ostati otvoren dok je hlađenje uključeno.



Usmjerite struju zraka naginjanjem krilca.

### Upozorenje

Ne pričvršćujte nikakve predmete na rešetke otvora za provjetravanje. Opasnost od oštećenja i ozljeda u slučaju nezgode.

### Fiksni otvori za provjetravanje

Dodatni otvori za provjetravanje se nalaze ispod vjetrobrana i prozora vrata te u području nogu.

## Održavanje

### Dovod zraka

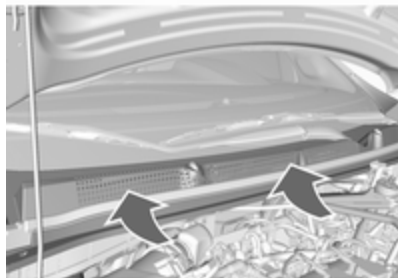

Otvor za dovod zraka ispred vjetrobrana u prostoru motora mora biti čist kako bi se omogućio dovod zraka. Uklonite lišće, nečistoću ili snijeg.

## Redovito korištenje klima uređaja

Kako bi se osigurao kontinuirani efikasan rad sustava, hlađenje mora biti uključeno nekoliko minuta jednom mjesečno, neovisno o vremenu i godišnjem dobu. Hlađenje se ne može koristiti pri preniskoj temperaturi okoline.

## Servis

Za optimalne performanse hlađenja, preporučamo da se sustav regulacije klime provjeri jednom godišnje, počevši od treće godine nakon prve registracije vozila, uključujući:

- ispitivanje funkcionalnosti i tlaka
- funkcionalnost grijanja
- provjera zabrtvljenosti
- provjera pogonskog remenja
- čišćenje ukapljivača i pražnjenje isparivača
- provjera performansi

### Napomena

Sredstvo za hlađenje R-134a sadrži fluorirane stakleničke plinove.

## Vožnja i rukovanje

<b>Savjeti za vožnju</b> .....	<b>105</b>
Kontrola vozila .....	105
Upravljanje .....	106
<b>Pokretanje i rukovanje</b> .....	<b>106</b>
Uhodavanje novog vozila .....	106
Položaji kontakt brave .....	106
Odgođeno isključivanje .....	107
Pokretanje motora .....	108
Prekid dovoda goriva pri vožnji s oduzetim gasom .....	108
Sustav stop-start .....	108
Parkiranje .....	111
<b>Ispuh motora</b> .....	<b>112</b>
Katalizator .....	112
<b>Ručni mjenjač</b> .....	<b>112</b>
<b>Kočnice</b> .....	<b>113</b>
Sustav protiv blokiranja kotača .....	113
Parkirna kočnica .....	114
Pomoć pri kočenju .....	114
Pomoć pri kretanju na uzbrdici .....	114
<b>Sustavi kontrole vožnje</b> .....	<b>115</b>
Sustav kontrole proklizavanja ..	115

Elektronička kontrola stabilnosti .....	116
Način rada za gradsku vožnju ..	116
<b>Sustavi za pomoć vozaču</b> .....	<b>118</b>
Kontrola brzine .....	118
Ograničavač brzine .....	119
Pomoć pri parkiranju .....	120
Upozorenje za napuštanje trake .....	122
<b>Gorivo</b> .....	<b>123</b>
Gorivo za benzinske motore ....	123
Punjenje goriva .....	124

## Savjeti za vožnju

### Kontrola vozila

#### Ne spuštajte se po nizbrdici s isključenim motorom

U toj situaciji ne rade mnogi sustavi (primjerice servo kočnica, servo upravljač). Ovakvim načinom vožnje ugrožavate sebe i druge.

Svi sustavi rade tijekom funkcije Autostop.

Sustav stop-start ⇨ 108.

### Ubrzan prazan hod

Ako je punjenje akumulatora vozila potrebno zbog stanja akumulatora, izlaz struje iz alternatora mora se povećati. To će se postići ubrzanim praznim hodom koji može biti čujan. Poruka se pojavljuje na vozačevom informacijskom centru.

### Papučice

Da biste osigurali nesmetano gibanje papučica, ispod papučica ne smije biti tepih.

Koristite samo podne prekrivače, koji dobro odgovaraju i pričvršćuju se osiguračima na vozačevoj strani.

### **Vožnja nizbrdo**

Ukopčajte stupanj prijenosa prilikom vožnje nizbrdo kako biste osigurali raspoloživ dovoljan tlak kočenja.

### **Upravljanje**

Ako se servo upravljanje izgubi zbog zaustavljanja motora ili kvara na sustavu, kolo upravljača može se zakretati ali je za to potrebna veća sila.

Kontrolno svjetlo   71.

#### **Oprez**

Vozila opremljena električnim servoupravljačem:

Ako kolo upravljača okrenete do kraja njegova hoda i zadržite ga u tom položaju dulje vrijeme, pomoć servouređaja upravljača može se smanjiti.

Ako se pomoć servouređaja upravljača koristi dulje vrijeme, pomoć servouređaja može se smanjiti.

Pomoć servouređaja upravljača treba se vratiti u normalno stanje kada se sustav ohladi.

## **Pokretanje i rukovanje**

### **Uhodavanje novog vozila**

Ako nije potrebno ne kočite snažno prvih nekoliko vožnji.

Za vrijeme prve vožnje može doći do dimljenja uslijed isparavanja voska i ulja na ispušnom sustavu. Parkirajte vozilo nakon prve vožnje na otvorenom prostoru neko vrijeme i izbjegavajte udisanje dima.

Tijekom zagrijavanja motora, potrošnja goriva i motornog ulja može biti veća.

Funkcija automatskog zaustavljanja može biti blokirana kako bi se omogućilo punjenje akumulatora vozila.

### **Položaji kontakt brave**

Okrenite ključ:

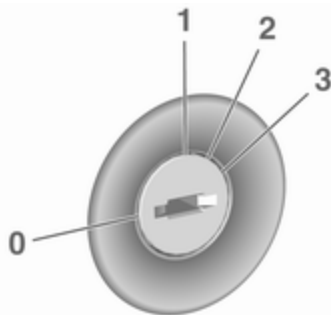

- 0** : kontakt isključen: Neke će funkcije ostati uključene sve dok ne izvadite ključ ili ne otvorite vrata vozača, ako je kontakt prethodno bio uključen
- 1** : mod napajanja opreme: Blokada kola upravljača je isključena i neke su električne funkcije djelatne, kod isključenog kontakta

- 2** : paljenje u modu napajanja: Kontakt je uključen. Kontrolna svjetla se uključuju i većina električnih funkcija rade. Za okretanje ključa iz položaja **2** u **1** ili **0**, prvo gurnite ključ do kraja prema stupu upravljača.
- 3** : pokretanje motora: Nakon što se motor pokrene pustite ključ

Za isključivanje vozila:

1. Vozilo obvezno morate zaustaviti.

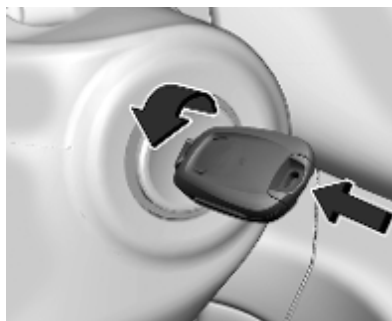

2. Gurnite ključ do kraja prema stupu upravljača, a zatim okrenite ključ u položaj **0**.
3. Izvadite ključ.
4. Zategnite parkirnu kočnicu.

## Blokada kola upravljača

Kada izvadite ključ, kolo upravljača se automatski zaključava.

### ⚠ Opasnost

Nikada ne vadite ključ iz prekidača paljenja tijekom vožnje jer biste tako mogli uzrokovati blokiranje upravljača.

## Odgodeno isključivanje

Sljedeći elektronički sustavi rade sve dok se ne otvore vrata vozača, ili najmanje 10 minuta nakon isključenja kontakta:

- električni prozori
- priključci za napajanje
- električni sklopivi platneni krov

Napajanje Infotainment sustava će se nastaviti narednih 30 minuta ili dok ključ ne izvadite iz kontakt brave, neovisno o tome jesu li neka vrata otvorena.

## Pokretanje motora

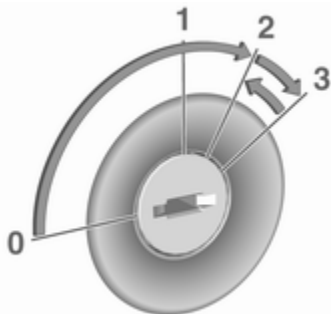

Okrenite ključ u položaj **1** za oslobađanje brave kola upravljača.

Pritisnite papučicu spojke i kočnice.

Ne pritišćite papučicu gasa.

Ključ kratko zakrenite u položaj **3** i pustite: automatski postupak upravlja elektropokretačem s kratkim kašnjenjem sve dok motor ne proradi. Pogledajte "Automatska kontrola elektropokretača".

Prije ponovnog pokretanja ili za isključivanje motora, okrenite ključ natrag u položaj **0**.

Dok je uključena funkcija Autostop, motor se može pokrenuti pritiskanjem papučice spojke.

## Pokretanje vozila na niskim temperaturama

Pokretanje motora bez dodatnih grijača moguće je do  $-30\text{ }^{\circ}\text{C}$ .

Potrebno je motorno ulje ispravnog viskoziteta, odgovarajuće gorivo, servisiranje i dovoljno napunjen akumulator vozila.

## Kontrola automatskog elektropokretača

Ova funkcija kontrolira proceduru pokretanja motora. Vozač ne mora držati ključ u položaju **3**. Nakon aktiviranja, sustav će automatski vršiti pokretanje dok se motor ne pokrene. Zbog procedure provjere, motor počinje s radom uz kratko kašnjenje.

Mogući razlozi za nepokretanje motora:

- papučica spojke nije pritisnuta
- došlo je do isteka vremena

## Zagrijavanje motora s turbo punjačem

Nakon pokretanja, dostupni zakretni moment motora može na kratko vrijeme biti ograničen, osobito kad je temperatura motora niska. To ograničenje postoji kako bi se omogućilo sustavu za podmazivanje da u potpunosti zaštiti motor.

## Prekid dovoda goriva pri vožnji s oduzetim gasom

Napajanje gorivom se automatski prekida pri vožnji s oduzetim gasom, npr. kada se vozilo vozi s odabranim stupnjem prijenosa ali bez korištenja gasa.

Ovisno o uvjetima vožnje, prekid dovoda goriva pri vožnji s oduzetim gasom možete deaktivirati.

## Sustav stop-start

Sustav stop-start štedi gorivo i smanjuje emisije ispušnih plinova. Ako to uvjeti dopuštaju, sustav

isključuje motor čim se vozilo kreće malom brzinom ili kad stoji, npr. na semaforu ili u gužvi na cesti.

Motor se automatski ponovno pokreće čim pritisnete spojku.

Senzor akumulatora vozila osigurava da funkcija automatskog zaustavljanja bude omogućena samo kad je akumulator vozila dovoljno napunjen za ponovno pokretanje.

### Aktiviranje

Sustav stop-start dostupan je odmah nakon pokretanja motora, pokretanja vozila i ako su zadovoljeni niže navedeni uvjeti u ovom poglavlju.

### Deaktiviranje



Ručno isključite sustav stop-start pritiskom na **A**. Isključenje označava isključivanje LED diode na tipki.

### Autostop

Ako se vozilo kreće malom brzinom ili ako stoji, aktivirajte Autostop na sljedeći način:

- Pritisnite papučicu spojke.
- Stavite ručicu mjenjača u neutralan položaj (prazan hod).
- Otpustite papučicu spojke.

Motor će se isključiti dok kontakt ostaje uključen.

### Pokazatelj



Funkciju Autostop označava kazaljka u položaju **AUTOSTOP** na mjeracu broja okretaja.

Dok je uključena funkcija Autostop, zadržana je ista razina radnih karakteristika grijanja i kočnica.

### Uvjeti za funkciju Autostop

Sustav stop-start provjerava jesu li zadovoljeni svi sljedeći uvjeti:

- Sustav stop-start nije ručno isključen.
- Poklopac motornog prostora potpuno je zatvoren.

- Vozačeva vrata su zatvorena ili je vozačev sigurnosni pojas pričvršćen.
- Akumulator vozila je dovoljno napunjen i u dobrom je stanju.
- Motor je zagrijan.
- Temperatura rashladnog sredstva motora nije previsoka.
- Temperatura ispuha motora nije previsoka, na primjer nakon vožnje pod velikim opterećenjem motora.
- Temperatura okoline je iznad -5 °C.
- Sustav kontrole klima dozvoljava funkciju Autostop.
- Podtlak u kočnicama je dovoljan.
- Vozilo je voženo najmanje brzinom hodanja od posljednjeg automatskog zaustavljanja.

U protivnom će funkcija Autostop biti onemogućena.

Određene postavke klima uređaja s automatskim upravljanjem mogu spriječiti rad funkcije Autostop. Više informacija potražite u poglavlju o "Kontrola klime" ⇨ 99.

Funkcija Autostop može biti onemogućena neposredno nakon vožnje autocestom.

Uhadavanje novog vozila ⇨ 106.

### Zaštita od pražnjenja akumulatora vozila

Kako bi se pouzdano osigurala ponovna pokretanja motora, nekoliko značajki zaštite od pražnjenja akumulatora vozila ugrađeno je kao dio sustava stop-start.

### Mjere uštede energije

Dok je uključena funkcija Autostop, nekoliko električnih funkcija, na primjer, grijanja stražnjeg stakla, onemogućene su ili prebačene u način rada za uštedu energije. Brzina ventilatora klima uređaja može je smanjiti za uštedu energije.

### Vozač ponovno pokreće motor

Pritisnite papučicu spojke za ponovno pokretanje motora.

Ako pomaknete ručicu mjenjača iz neutralnog položaja (praznog hoda) prije nego što pritisnete papučicu spojke, upaliti će se kontrolno svjetlo

ili će se prikazati simbol na zaslonu informacijskog centra vozača.

Kontrolno svjetlo ⇨ 70.

### Sustav stop-start ponovno pokreće motor

Ručica mjenjača mora biti u neutralnom položaju kako bi se omogućilo automatsko ponovno pokretanje.

Ako se pojavi jedan od sljedećih uvjeta dok je uključena funkcija Autostop, sustav stop-start automatski će ponovno pokrenuti motor:

- Sustav stop-start ručno je isključen.
- Poklopac motornog prostora je otvoren.
- Sigurnosni pojas vozača nije zakopčan i vrata vozača su otvorena.
- Temperatura motora je preniska.
- Razina napunjenosti akumulatora vozila je ispod zadane razine.



- Podtlak u kočnicama nije dovoljan.
- Vozilo je voženo najmanje brzinom hodanja.
- Sustav kontrole klime traži pokretanje motora.
- Klima uređaj je ručno uključen.

Ako poklopac motornog prostora nije u potpunosti zatvoren, prikazat će se poruka upozorenja na informacijskom centru vozača.

U slučaju priključivanja električne dodatne opreme na utičnicu napajanja, poput prijenosnog CD playera, moguće je primijetiti kraći pad napona tijekom ponovnog pokretanja.

## Parkiranje

### ⚠ Upozorenje

- Vozilo ne parkirajte na lako zapaljivom području. Visoka temperatura ispušnog sustava mogla bi zapaliti površinu.

- Uvijek zategnite parkirnu kočnicu. Ručnu parkirnu kočnicu zategnite bez pritiskanja osigurača za otpuštanje. Na uzbrdici ili nizbrdici zategnite što je jače moguće. Istovremeno pritisnite papučicu kočnice kako biste smanjili potrebnu radnu silu.

- Isključite motor.
- Ako je vozilo na ravnoj površini ili na uzbrdici, prije vađenja ključa paljenja ukopčajte prvi stupanj prijenosa. Na uzbrdici, zakrenite prednje kotače od rubnjaka.

Ako je vozilo na nizbrdici, prije vađenja ključa ukopčajte stupanj prijenosa za vožnju unatrag. Prednje kotače zakrenite prema rubnjaku.

- Zatvorite prozore i krovni otvor.
- Izvadite kontaktni ključ iz kontakt brave. Okrećite kolo upravljača dok ne osjetite da je zaključano.

- Zaključajte vozilo.
- Aktivirajte protuprovalni alarmni sustav.
- Ventilatori za hlađenje motora mogu raditi nakon isključivanja motora ⇨ 129.

### Oprez

Nakon rada pri visokim brojevima okretaja ili pod velikim opterećenjem, pustite da motor kratkotrajno radi pod malim opterećenjem ili u praznom hodu otprilike 30 sekundi prije isključivanja radi zaštite turbopunjača.

### Napomena

U slučaju nezgode a napuhavanjem zračnog jastuka motor se automatski isključuje, ako se vozilo zaustavi unutar izvjesnog vremena.

## Ispuh motora

### ⚠ Opasnost

Ispušni plinovi motora sadrže otrovni ugljični monoksid koji je bez boje i mirisa i može biti opasan po život ako se udiše.

Ako ispušni plinovi ulaze u unutrašnjost vozila, otvorite prozore. Za uklanjanje uzroka greške kontaktirajte radionicu.

Izbjegavajte vožnju s otvorenim prtljažnikom, u suprotnom ispušni plinovi mogu ući u vozilo.

## Katalizator

Katalizator smanjuje količinu štetnih sastojaka u ispušnim plinovima.

### Oprez

Kvalitete goriva, osim onih navedenih na stranicama ↻ 123, ↻ 175, mogu oštetiti katalizator ili elektroničke komponente.

Neizgorjeli benzin će se pregrijati i oštetiti katalizator. Zato izbjegavajte prekomjernu uporabu elektropokretača, potpuno pražnjenje spremnika za gorivo te pokretanje motora guranjem ili vučenjem.

U slučaju problema s paljenjem, nejednolikog rada motora, gubitka performansi motora ili drugih neuobičajenih problema, zatražite pomoć radionice što je prije moguće. U slučaju nužde, vožnja se može kratko nastaviti, održavajući brzinu vozila i brzinu vrtnje motora niskom.

## Ručni mjenjač

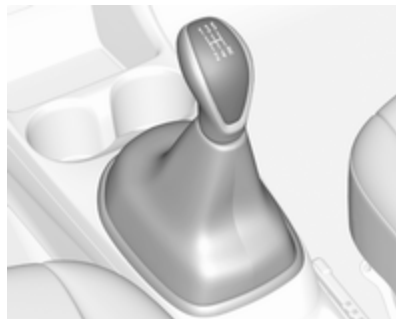

Za uključivanje brzine za vožnju unatrag, pritisnite papučicu spojke i uključite brzinu za vožnju unatrag.

Ako se stupanj prijenosa ne uključi, pomaknite polugu u položaj praznog hoda, otpustite i ponovno pritisnite papučicu spojke; zatim ponovite odabir stupnja prijenosa.

Ne dopustite da spojka nepotrebno klizi.

Kada radi, pritisnite papučicu spojke do kraja. Ne koristite papučicu kao oslonac za nogu.

**Oprez**

Ne preporuča se vožnja s rukom naslonjenom na polugu mjenjača.

Pokazivanje prebacivanja u viši stupanj prijenosa ⇨ 71.

Sustav stop-start ⇨ 108.

**Kočnice**

Sustav kočenja sastoji se od dva neovisna kočna kruga.

Ako jedan sustav zakaže, može se još uvijek kočiti pomoću drugoga. Ipak, efekt kočenja se postiže samo kada snažno pritisnete papučicu kočnice. Za to je potrebna značajno veća sila. Zaustavni put se produljuje. Prije nastavka putovanja, zatražite pomoć radionice.

Kada motor ne radi prestat će djelovanje servo uređaja kočnice nakon što ste jednom ili dvaput pritisnuli papučicu kočnice. Time se neće smanjiti učinak kočenja, ali bit će potreban jači pritisak na papučicu. Na to posebno obratite pažnju kod vuče vozila.

Kontrolno svjetlo (Ⓢ) ⇨ 70.

**Sustav protiv blokiranja kotača**

Sustav protiv blokiranja kotača (ABS) sprječava blokiranje kotača.

Čim kotač pokazuje tendenciju blokiranja, ABS počinje regulirati tlak kočenja. Vozilom se može upravljati, čak i kod jakog kočenja.

Da je ABS uključen zamijetit ćete kroz pulsiranje papučice kočnice i zvuku samog procesa regulacije.

Kako biste postigli optimalno kočenje, snažno pritisnite papučicu kočnice unatoč tome što ona pulsira. Ne smanjujte pritisak na papučici.

Nakon kretanja sustav provodi samoispitivanje koje se može čuti.

Kontrolno svjetlo (ABS) ⇨ 71.

**Prilagodljivo svjetlo kočenja**

Tijekom potpunog kočenja, sva tri svjetla kočenja trepere tijekom trajanja ABS kontrole.

**Greška****⚠ Upozorenje**

U slučaju greške u radu ABS-a kotači se pri naročito jakom kočenju mogu blokirati. Prednosti ABS-a više nisu dostupne.

Tijekom jakog kočenja, vozilom se više ne može upravljati i može doći do zanošenja vozila.

Za uklanjanje uzroka greške kontaktirajte radionicu.

### Parkirna kočnica

#### Ručna parkirna kočnica

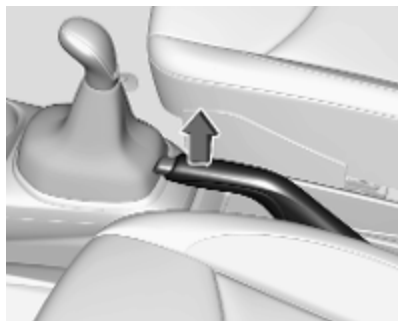

### ⚠ Upozorenje

Parkirnu kočnicu uvijek zategnite bez pritiskanja osigurača, i zategnite je što je jače moguće na nizbrdici ili uzbrdici.

Za otpuštanje parkirne kočnice, lagano povucite polugu prema gore, pritisnite osigurač i spustite je do kraja.

Za smanjenje radnih sila na parkirnoj kočnici, istovremeno pritisnite papučicu kočnice.

Kontrolno svjetlo (D) ⇨ 70.

### Pomoć pri kočenju

Ako se papučica kočnice pritisne brzo i snažno, automatski se primjenjuje maksimalna sila kočenja (potpuno kočenje).

Održavajte stalan pritisak na papučicu kočnice dok god je potrebno potpuno kočenje. Maksimalna sila kočenja se automatski smanjuje kad se papučica kočnice otpusti.

### Pomoć pri kretanju na uzbrdici

Sustav pomaže spriječiti nenamjerno gibanje prilikom kretanja na uzbrdicama.

Prilikom otpuštanja papučice kočnice nakon zaustavljanja na nagibu, kočnice ostaju pritegnute još dodatne 2 sekunde. Kočnice se automatski otpuštaju čim vozilo počne ubrzavati, odnosno vrijeme držanja od 2 sekunde istekne.

Pomoć pri kretanju na uzbrdici aktivna je samo kada motor radi.

## Sustavi kontrole vožnje

### Sustav kontrole proklizavanja

Sustav kontrole proklizavanja (TC) je komponenta elektroničke kontrole stabilnosti (ESC).

TC poboljšava voznu stabilnost kada je potrebno, neovisno o vrsti površine ceste ili držanju gume, sprječavanjem proklizavanja pogonskih kotača.

Čim pogonski kotači počnu proklizavati, izlazna snaga motora se smanjuje i kotač koji najviše proklizava se pojedinačno koči. To značajno poboljšava voznu stabilnost vozila na skliskim površinama ceste.



TC se uključuje odmah nakon svakog pokretanja motora, čim se ugasi kontrolno svjetlo .

Dok je TC uključen,  treperi.

### Upozorenje

Neka vas ova posebna sigurnosna karakteristika ne dovede u napast rizične vožnje.

Prilagodite brzinu uvjetima na cesti.

### Deaktiviranje



TC možete isključiti kada je potrebno proklizavanje pogonskih kotača: kratko pritisnite .



Kontrolno svjetlo  svijetli.

Dok je TC isključen, ESC ostaje uključen.

TC opet aktivirate ponovnim pritiskom na .

TC se također ponovno aktivira pri sljedećem uključivanju kontakta.

### Greška

U slučaju pojave kvara u sustavu, kontrolno svjetlo  svijetli neprekidno i na informacijskom centru vozača se pojavljuje kod upozorenja. Sustav nije djelatan.

Za uklanjanje uzroka greške kontaktirajte radionicu.

## Elektronička kontrola stabilnosti

Elektronička kontrola stabilnosti (ESC) poboljšava voznu stabilnost kada je potrebno, neovisno o vrsti površine ceste ili držanju gume.

Čim vozilo počne skretati (podupravljanje / preupravljanje), snaga motora se smanjuje i kotači se koče pojedinačno.

ESC radi zajedno sa sustavom kontrole proklizavanja (TC). On sprječava proklizavanje pogonskih kotača.



ESC se uključuje odmah nakon svakog pokretanja motora, čim se ugasi kontrolno svjetlo .

Dok je ESC uključen,  treperi.

### Upozorenje

Neka vas ova posebna sigurnosna karakteristika ne dovede u napast rizične vožnje.

Prilagodite brzinu uvjetima na cesti.



Kontrolno svjetlo   72.

### Deaktiviranje



ESC možete deaktivirati za vožnju visokog učinka:

Pritisnite i držite  minimalno 5 sekundi. Kontrolno svjetlo  svijetli.

ESC se opet aktivira ponovnim pritiskom na . Ako je sustav TC ranije isključen, TC i ESC ponovno se uključuju.  i  se gase nakon ponovnog uključivanja sustava TC i ESC.

ESC se također ponovno aktivira pri sljedećem uključivanju kontakta.

### Greška

U slučaju pojave kvara u sustavu, kontrolno svjetlo  svijetli neprekidno i na informacijskom centru vozača se pojavljuje kod upozorenja. Sustav nije djelatan.

Za uklanjanje uzroka greške kontaktirajte radionicu.

### Način rada za gradsku vožnju

Način rada za gradsku vožnju koje omogućuje bolju pomoć pri upravljanju pri manjim brzinama, primjerice, u gradskim gužvama ili tijekom parkiranja. Pomoć pri upravljanju je veća za veću udobnost.

## Aktiviranje



Pritisnite  dok motor radi. Sustav radi dok je vozilo zaustavljeno do brzine od 60 km/h te u brzini za vožnju unatrag. Iznad te brzine, sustav se prebacuje na normalan način rada. Kada je uključen, način rada za gradsku vožnju automatski se uključuje pri brzini manjoj od 60 km/h.

Osvijetljena LED dioda na tipki za način rada za gradsku vožnju označava da je sustav aktivan uz pojavu poruke na informacijskom centru za vozača.

Način rada za gradsku vožnju ostaje aktivan tijekom automatskog zaustavljanja, ali radi samo dok radi i motor.

Sustav stop-start  108.

## Deaktiviranje

Pritisnite . Gasi se LED svjetlo u tipki.

Pri svakom pokretanju motora, način rada za gradsku vožnju se isključuje.

## Preopterećenje

Ako je upravljanje otežano u načinu rada za gradsku vožnju, primjerice, tijekom dužih manevara pri parkiranju ili u velikoj gradskoj gužvi, sustav se isključuje radi zaštite od pregrijavanja. Upravljanje radi u normalnom načinu rada sve dok se način rada za gradsku vožnju automatski ne uključi.

## Greška

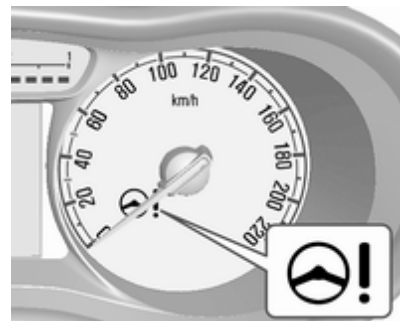

U slučaju greške u sustavu, svijetli kontrolno svjetlo .

Poruke vozila  80.

## Sustavi za pomoć vozaču

### ⚠ Upozorenje

Sustavi pomoći za vozača zamišljeni su kao pomoć za vozača i ne zamjenjuju pažnju vozača.

Vozač prihvaća potpunu odgovornost za vrijeme upravljanja vozilom.

Pri korištenju sustava za pomoć vozaču obavezno budite svjesni trenutne situacije u prometu.

## Kontrola brzine

Kontrola brzine može pohraniti i održavati brzine od približno 25 km/h do 170 km/h. Prilikom vožnje na uzbrdici ili nizbrdici može doći do odstupanja od pohranjenih brzina.

Zbog sigurnosnih razloga, kontrolu brzine ne možete uključiti dok jednom ne pritisnete papučicu kočnice. Nije moguće aktiviranje u prvom stupnju prijenosa.

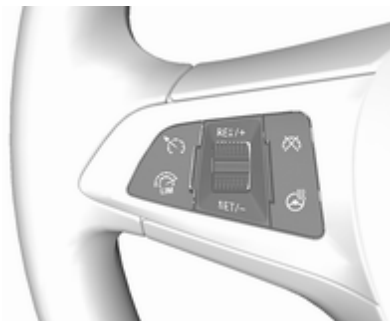

Ne koristite kontrolu brzine ako nije preporučljivo održavanje konstante brzine.

Kontrolno svjetlo  74.

## Uključivanje sustava



Pritisnite ; kontrolno svjetlo  na sklopu instrumenata svijetli bijelo.

## Uključivanje funkcije

Ubrzajte na željenu brzinu i okrenite kotačić na **SET/-**, aktualna brzina se pohranjuje i održava. Pali se zeleno kontrolno svjetlo  na sklopu instrumenata. Zadana brzina se pokazuje na zaslonu. Papučica gasa se može pustiti.

Brzina vozila se može povećati pritiskom na papučicu gasa. Nakon otpuštanja papučice gasa, ponovno će se podesiti prethodno memorirana brzina.

Kontrola brzine ostaje aktivirana prilikom promjene stupnja prijenosa.

## Povećavanje brzine

S aktivnom kontrolom brzine, držite kotačić zakrenut na **RES/+** ili ga nekoliko puta kratko zakrenite na **RES/+**; brzina se povećava kontinuirano ili postepeno u malim koracima.



Alternativno ubrzajte na željenu brzinu i pohranite je zakretanjem na **SET/-**.



## Smanjite brzinu

S aktivnom kontrolom brzine, držite kotačić zakrenut na **SET/-** ili ga nekoliko puta kratko zakrenite na **SET/-**: brzina se smanjuje kontinuirano ili postepeno u malim koracima.

## Isključivanje funkcije

Pritisnite ; kontrolno svjetlo  na sklopu instrumenata svijetli bijelo. Kontrola brzine je isključena. Zadnja pohranjena brzina ostaje u memoriji za kasnije vraćanje na brzinu.



Automatsko isključivanje:

- Brzina vozila je ispod približno 25 km/h.
- Papučica kočnice je pritisnuta.
- Papučica spojke je pritisnuta nekoliko sekundi.
- Poluga mjenjača je u **N**.
- Broj okretaja motora je u jako niskom području.
- Radi sustav kontrole proklizavanja ili elektroničke kontrole stabilnosti.

## Vratite se na pohranjenu brzinu

Zakrenite kotačić na **RES/+** pri brzini iznad 25 km/h. Bit će postignuta pohranjena brzina.

## Isključivanje sustava

Pritisnite ; gasi se bijelo kontrolno svjetlo  na sklopu instrumenata. Pohranjena brzina je izbrisana.

Pritiskom na  aktivira se ograničavač brzine, a isključivanjem kontakta isključuje se i kontrola brzine te brišu se sve spremljene brzine.

## Ograničavač brzine

Ograničavač brzine sprječava prekoračenje maksimalne postavljene brzine.



Maksimalna brzina može biti postavljena na brzinama iznad 30 km/h.

Vozač može ubrzati samo do postavljene brzine. Prilikom vožnje nizbrdo može doći do odstupanja od ograničenja brzine.

Postavljeno ograničenje brzine prikazano je na informacijskom centru vozača dok je sustav uključen.

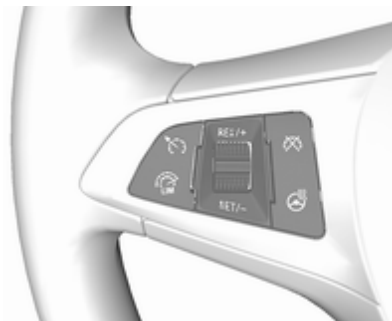
## Uključivanje sustava



Pritisnite . Ako je kontrola brzine ranije uključena, isključuje se kada se aktivira ograničavač brzine i gasi se kontrolno svjetlo .

## Postavite ograničenje brzine

Kada je ograničavač brzine aktivan, okrenite i držite prekidač u položaju **RES/+** ili ga uzastopno nakratko okrećite u **RES/+** dok se u informacijskom centru vozača ne prikaže željena maksimalna brzina.

Ili ubrzajte na željenu brzinu i nakratko okrenite prekidač na **SET/-**: aktualna brzina se sprema kao maksimalna brzina. Ograničenje brzine prikazuje se na zaslonu informacijskog centra vozača.



### Promjena ograničenja brzine

Dok je ograničavač brzine aktivan, okrenite prekidač u **RES/+** za povećavanje ili u **SET/-** za smanjivanje željene maksimalne brzine.

### Prekoračenje ograničenja brzine

Ako prekoračite ograničenu brzinu bez vozačeva unosa, brzina će bljeskati na informacijskom centru vozača i tijekom tog razdoblja će se oglašavati zvučni signal.

U slučaju nužde moguće je prekoračiti ograničenje brzine snažnim pritiskanjem papučice gasa skoro do kraja.

Pustite papučicu gasa i funkcija graničnika brzine se ponovno aktivira jednom kada se dostigne brzina niža od ograničenja brzine.

### Isključivanje funkcije

Pritisnite : ograničavač brzine se deaktivira i vozilo se kreće bez ograničenja brzine.

Ograničena brzina bit će spremljena i pokazuje se u zgradama na informacijskom centru vozača. Osim toga, pojavljuje se odgovarajuća poruka.

### Vraćanje ograničenja brzine

Okrenite prekidač u položaj **RES/+**. Bit će postignuta pohranjena ograničena brzina.

### Isključivanje sustava

Pritisnite , gasi se svjetlo ograničenja brzine u informacijskom centru vozača. Pohranjena brzina je izbrisana.

Ako pritisnete  za aktiviranje kontrole brzine, ograničavač brzine se također deaktivira i spremljena brzina se briše.

Isključenjem paljenja, deaktivirate i ograničavač brzine, ali će granična brzina biti spremljena za sljedeće aktiviranje ograničivača brzine.

## Pomoć pri parkiranju

### Pomoć pri parkiranju straga

#### Upozorenje

Vozač preuzima potpunu odgovornost za manevriranje tijekom parkiranja.

Uvijek provjerite okolno područje prilikom vožnje unatrag i upotrebe sustava pomoći pri parkiranju straga.

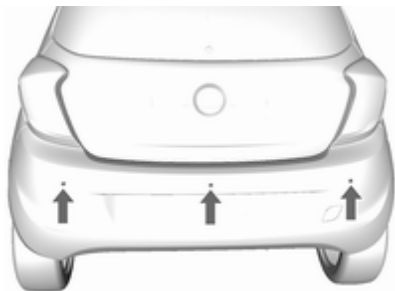

Pomoć pri parkiranju straga olakšava parkiranje mjerenjem udaljenosti između vozila i prepreka iza vozila. Sustav obavještava i upozorava vozača emitiranjem akustičnih signala i pokazivanjem na zaslonu. Sustav ima tri ultrazvučna parkirna senzora ugrađena u stražnji odbojnik.

### Aktiviranje

Kada je odabran stupanj prijenosa za vožnju unatrag, sustav je spreman za automatsku aktivaciju.

### Pokazatelj



Sustav upozorava vozača pomoću akustičnih signala radi potencijalno opasnih prepreka iza vozila. Interval između zvukova postaje kraći kako se vozilo približava prepreci. Kada je udaljenost manja od približno 40 cm, zvuk je konstantan.

### Deaktiviranje

Sustav se automatski isključuje kada se isključi stupanj za vožnju natrag.

Sustav možda neće otkriti prepreku kada vozilo vozi brže od 10 km/h.

### Greška

U slučaju kvara u sustavu, u sklopu instrumenata pali se kontrolna lampica **P**   71.

Dodatno, ako sustav ne radi zbog privremenih uvjeta kao kada snijeg pokrije senzore, svijetli **P** .

## Osnovne napomene o sustavima pomoći pri parkiranju

### Upozorenje

U određenim uvjetima, razne reflektirajuće površine na predmetima ili odjeći kao i vanjski izvori buke mogu prouzročiti grešku u otkrivanju prepreka.

Posebno pazite na niske prepreke koje mogu oštetiti donji dio odbojnika.

### Oprez

Performanse sustava mogu se smanjiti kada su senzori pokriveni, npr. ledom ili snijegom.

Performanse sustava pomoći pri parkiranju mogu se smanjiti zbog velikog opterećenja.

Primjenjuju se specijalni uvjeti ako su viša vozila u blizini (npr. terenska vozila, mini kombiji, kombiji). Ne može se jamčiti

identifikacija predmeta i ispravno označavanje udaljenosti u gornjem dijelu ovih vozila.

Predmete s vrlo malim poprečnim presjekom refleksije, kao što su npr. uski objekti ili mekani materijali, sustav ne može detektirati.

Sustavi pomoći pri parkiranju ne prepoznaju predmete izvan dometa detekcije.

### Upozorenje za napuštanje trake

Sustav upozorenja napuštanja trake nadgleda oznake trake u kojoj se vozilo kreće putem prednje kamere. Sustav detektira promjenu voznog traka i upozorava vozača u slučaju nenamjerne promjene voznog traka putem vizualnih i zvučnih signala.

Kriteriji za detekciju nenamjerne promjene trake su:



- Ne rade pokazivači smjera.
- Ne koristi se papučica kočnice.

- Nema aktivnog korištenja papučice gasa ili ubrzavanja.
- Nema aktivnog upravljanja.

Ako vozač izvodi ove radnje, neće biti upozorenja.

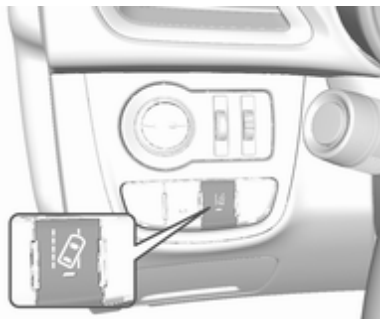
### Aktiviranje



Sustav upozorenja za napuštanje voznog traka aktivira se pritiskom na . Led koji svijetli u prekidaču označava da je sustav uključen. Kada kontrolno svjetlo  na sklopu instrumenata svijetli zeleno, sustav je spreman za rad.

Sustav se može koristiti samo pri brzinama vozila iznad 56 km/h i ako su dostupne oznake trake.

Kada sustav prepozna nenamjernu promjenu prometnog traka, kontrolno svjetlo  mijenja se u žuto i treperi. Istovremeno se aktivira zvuk zvonca.



### Deaktiviranje

Sustav se isključuje pritiskom na , LED u tipki se gasi.

Pri brzinama ispod 56 km/h sustav ne radi.

## Greška

Sustav upozorenja napuštanja trake možda neće raditi ispravno kada:

- Vjetrobran nije čist.
- Postoje loši uvjeti u okolini kao što su, primjerice jaka kiša, snijeg, izravna sunčeva svjetlost ili sjene.

Sustav ne može raditi ako nije otkrivena oznaka prometne trake.

## Gorivo

### Gorivo za benzinske motore



Koristite isključivo bezolovno gorivo koje odgovara europskom standardu EN 228 ili jednakovrijednom.

Motor je u stanju raditi s gorivom koje sadrži do 10 % etanola (na primjer pod nazivom E10).

Koristite gorivo s preporučenim oktanskim brojem. Niži oktanski broj može smanjiti snagu motora i okretni moment te malo povećati potrošnju goriva.

### Oprez

Nemojte koristiti goriva ili dodatke gorivima koji sadrže metalne dijelove, poput aditiva na bazi mangana. Tako biste mogli oštetiti motor.

### Oprez

Korištenje goriva koje nije sukladno normi EN 228 ili jednakovrijednoj, može dovesti do naslaga u motoru ili oštećenja motora.

### Oprez

Uporaba goriva s nižim oktanskim brojem od najnižeg mogućeg broja može dovesti do nekontroliranog izgaranja i oštećenja motora.

Posebni zahtjevi motora u vezi oktanskog broja navedeni su u pregledu podataka o motoru ↗ 175.

Naljepnica specifična za državu na vratašcima spremnika goriva može imati veću važnost od općih zahtjeva.

### Dodatak gorivu

Gorivo mora sadržavati aditiv deterdžent koji sprječava stvaranje naslaga u motoru i sustavu za gorivo. Čisti ventili za ubrizgavanje goriva i usisni ventili omogućit će pravilan rad sustava za regulaciju ispuštanja otrovnih plinova. U određenim državama goriva ne sadrži dovoljne količine aditiva za održavanje ventila za ubrizgavanje i usisnih ventila čistima. U tim zemljama dodatak gorivu je potreban za neke motore kako bi nadoknadio taj nedostatak sposobnosti ispiranja taloga. Koristite samo odobrene dodatke gorivu za vozilo.

Dodavanje dodatka gorivu u napunjeni spremnik za gorivo potrebno je svakih 15.000 km ili nakon jedne godine, što god se dogodi prvo. Više informacija potražite u svojoj radionici.



### Zabranjena goriva

Goriva koja sadrže kisik, poput etera i etanola, kao i gorivo s dodatkom kisika, dostupna su u nekim gradovima. Ako su ta goriva sukladna prije opisanoj specifikaciji, tada su ona prihvatljiva za uporabu. Međutim, u FlexFuel vozilima smiju se koristiti samo E85 (85 % etanola) i druga goriva koja sadrže više od 15 % etanola.

#### Opres

Nemojte koristiti gorivo koje sadrži metanol. Ono može prouzročiti koroziju metalnih dijelova u sustavu za gorivo, kao i oštetiti plastične i gumene dijelove. To oštećenje neće biti pokriveno jamstvom za vozilo.

Neka goriva, uglavnom visokooktanska goriva za utrke, mogu sadržavati aditiv za povećavanje oktanskog broja, poznat kao metilciklopentadienil manganski trikarbonil (MMT). Nemojte koristiti goriva ili dodatke za gorivo s MMT-

om, jer ona mogu smanjiti vijek svječića i negativno utjecati na učinak sustava za regulaciju ispuštanja otrovnih plinova. Kontrolno svjetlo kvara  može svijetliti  70. Ako se to dogodi, zatražite pomoć radionice.

### Punjenje goriva

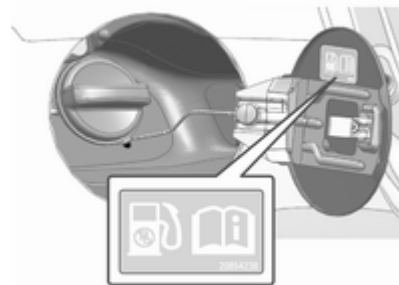

**⚠ Opasnost**

Prije punjenja goriva, isključite kontakt i sve vanjske grijače s komorama za izgaranje.

Prilikom punjenja poštujujte upute za korištenje i sigurnost na postaji za punjenje.

**⚠ Opasnost**

Gorivo je zapaljivo i eksplozivno. Ne pušite. Bez otvorenog plamena ili iskri.

Ako u vozilu možete osjetiti miris goriva, odmah kontaktirajte radionicu radi otklanjanja uzroka.

Naljepnica sa simbolima na poklopcu otvora za punjenje goriva pokazuje dopuštene vrste goriva. U Europi su pištolji pumpi na postajama za punjenje označene tim simbolima. Dopunite samo dopuštenu vrstu goriva.

**Oprez**

U slučaju da ulijete krivo gorivo, ne palite automobil.

1. Isključite motor.



2. Povucite ručicu za oslobađanje zaklopke spremnika goriva koja se nalazi na podu, na prednjoj lijevoj strani vozačevog sjedala.

Vratašca spremnika goriva nalaze se na stražnjoj desnoj strani vozila.

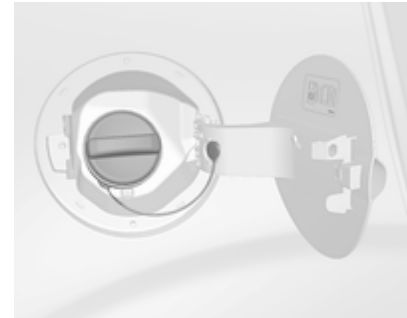

3. Lagano okrenite čep spremnika goriva u suprotnom smjeru od kazaljke na satu. Ako začujete šištanje, pričekajte dok prestane i nakon toga potpuno odvijte čep.
4. Izvadite čep. Čep treba ostati pričvršćen na vozilo.
5. Postavite pištolj u ravan položaj na naljevno grlo i lagano ga pritisnite kako biste ga umetnuli.

Za punjenje, uključite pištolj pumpe.

Nakon automatskog prekida dovoda goriva, spremnik se može napuniti djelovanjem na mlaznicu pumpe maksimalno još dva puta.

<b>Oprez</b>
--------------

Gorivo koje se prelilo odmah obrišite.
--

6. Zatvorite okretanjem čepa spremnika goriva u smjeru kazaljki na satu dok ne čujete "klik".
7. Gurnite zaklopku spremnika za gorivo dok se ne zaključa.

**Napomena**

Ako se, pri niskoj temperaturi, poklopac ne otvori, lagano ga lupnite. Nakon toga pokušajte ga ponovno otvoriti.

**Čep spremnika goriva**

Koristite samo originalne poklopce filtera goriva.



## Njega vozila

<b>Opće napomene</b> .....	<b>128</b>
Oprema i modifikacije vozila ....	128
Spremanje vozila .....	128
Prerada vozila na kraju radnog vijeka .....	129
<b>Provjere vozila</b> .....	<b>129</b>
Vršenje rada .....	129
Poklopac motora .....	129
Motorno ulje .....	130
Rashladno sredstvo motora ....	131
Tekućina za pranje .....	132
Kočnice .....	132
Tekućina kočnica .....	132
Akumulator .....	133
Zamjena metlice brisača .....	134
<b>Zamjena žarulje</b> .....	<b>135</b>
Halogenska prednja svjetla ....	135
Prednja svjetla za maglu .....	137
Prednji pokazivači smjera .....	138
Stražnja svjetla .....	138
Bočni pokazivači smjera .....	140
Središnje visoko postavljeno kočno svjetlo .....	140
Svjetlo registarske pločice .....	141

Unutarnja svjetla .....	141
Osvjetljenje ploče s instrumentima .....	141
<b>Električni sustav</b> .....	<b>142</b>
Osigurači .....	142
Kutija s osiguračima u motornom prostoru .....	143
Kutija s osiguračima ploče s instrumentima .....	145
<b>Alat vozila</b> .....	<b>147</b>
Alat .....	147
<b>Kotači i gume</b> .....	<b>147</b>
Zimske gume .....	147
Oznake guma .....	148
Pritisak guma .....	148
Sustav nadzora pritiska u gumama .....	149
Dubina šare .....	152
Promjena veličine guma i kotača .....	153
Poklopci kotača .....	153
Lanci za snijeg .....	153
Komplet za popravak gume ....	154
Zamjena kotača .....	157
Rezervni kotač .....	158
<b>Pokretanje kablovima</b> .....	<b>162</b>
Pokretanje spojnim kabelom ...	162
<b>Vuča</b> .....	<b>163</b>
Vučenje vozila .....	163

<b>Njega izgleda</b> .....	<b>164</b>
Njega vanjštine .....	164
Njega unutrašnjosti .....	166

## Opće napomene

### Oprema i modifikacije vozila

Preporučamo vam korištenje originalnih dijelova i dodatne opreme i tvornički odobrenih dijelova specifično za vaš tip vozila. Ne možemo procijeniti ili jamčiti pouzdanost drugih proizvoda - čak i ako imaju regulatorna ili druga odobrenja.

Svaka modifikacija, preinaka ili druge promjene standardnih tehničkih karakteristika vozila (uključujući, bez ograničenja, modifikacije softvera, modifikacije elektroničkih upravljačkih jedinica) mogu poništiti jamstvo koje nudi Opel. Nadalje, takve promjene mogu utjecati na sustave za pomoć vozaču, potrošnju goriva, emisije CO<sub>2</sub> i druge emisije vozila. One mogu i poništiti dopuštenje za rad vozila.

### Oprez

Prilikom transportiranja vozila vlakom ili na vozilu vučne službe, mogu se oštetiti zavjesice za blato.

## Spremanje vozila

### Parkiranje na duže vrijeme

Ako će vozilo biti skladišteno nekoliko mjeseci:

- Operite i konzervirajte vozilo voskom.
- Provjerite vosak u prostoru motora i na podvozju.
- Očistite i zaštitite gumene brtve.
- Do vrha napunite spremnik goriva.
- Zamijenite motorno ulje.
- Ispustite tekućinu za pranje iz spremnika.
- Provjerite zaštitu od smrzavanja i zaštitu od korozije rashladnog sredstva.

- Podesite tlak u gumi na vrijednost navedenu za puno opterećenje.
- Parkirajte vozilo u suhom, dobro provjetranom prostoru. Odaberite prvi stupanj prijenosa ili stupanj za vožnju unatrag. Spriječite gibanje vozila.
- Ne zatežite parkirnu kočnicu.
- Otvorite poklopac motora, zatvorite sva vrata i zaključajte vozilo.
- Odvojite stezaljku negativnog terminala od akumulatora vozila. Uvjerite se da nijedan sustav ne radi, npr. protuprovalni alarmni sustav.

### Priprema za normalno korištenje

Kada je vozilo potrebno pripremiti za ponovni rad:

- Spojite stezaljku negativnog terminala na akumulator vozila. Aktivirajte elektroniku električnih prozora.
- Provjerite tlak u gumama.
- Napunite spremnik tekućine za pranje.

- Provjerite razinu ulja u motoru.
- Provjerite razinu rashladnog sredstva.
- Ako je potrebno, postavite registarske pločice.

## Prerada vozila na kraju radnog vijeka

Informacije o centrima za odlaganje vozila na kraju vijeka trajanja i za njegovo recikliranje dostupne su na našoj web stranici. Ove radove prepustite samo ovlaštenim centrima za recikliranje.

Vozila s pogonom na plin mora reciklirati ovlašteni servisni centar za vozila s pogonom na plin.

## Provjere vozila

### Vršenje rada



### ⚠ Upozorenje

Provjere u prostoru motora izvršite samo kad je kontakt isključen.

Ventilator hlađenja se može pokrenuti čak i ako je kontakt isključen.

### ⚠ Opasnost

Sustav paljenja koristi izrazito visoki napon. Ne dodirujte.

## Poklopac motora

### Otvaranje



Povucite polugu oslobađanja i vratite je u originalni položaj.



Pomaknite sigurnosni osigurač bočno prema lijevoj strani vozila i otvorite poklopac motora.

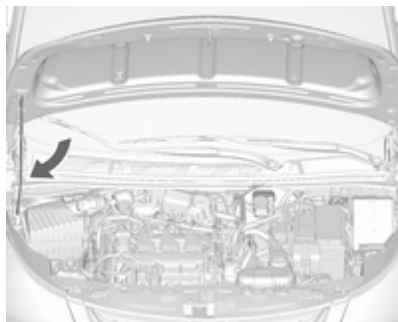

### ⚠ Upozorenje

Kada je motor vruć, potpurnu šipku poklopca motora dirajte samo na oblozi od pjene.

Dignite poklopac motora, izvadite potpurnu šipku poklopca motora iz držača i pravilno učvrstite potpurnu šipku poklopca motora.

Ako se poklopac motora otvori dok je uključena funkcija Autostop, motor će se automatski ponovno pokrenuti iz sigurnosnih razloga.

### Zatvaranje

Prije zatvaranja poklopca motora, provjerite jesu li sve kapice pravilno zatvorene, zatim utisnite potporanj u držač.

Spustite poklopac motora i pustite da padne u zasun s male visine (20-25 cm). Provjerite da je poklopac motora učvršćen.

### Opres

Nemojte pritiskati poklopac motora u zasun, kako biste izbjegli udubljenja.

### Motorno ulje

Redovito ručno provjerite razinu motornog ulja da biste spriječili oštećenje motora.

Uvjerite se da se koristi ulje odgovarajućih specifikacija.

Preporučene tekućine i sredstva za podmazivanje ⇨ 169.

Maksimalna potrošnja motornog ulja iznosi 0,6 l na 1.000 km.

Provjerite kada je vozilo na vodoravnoj površini. Motor mora biti na radnoj temperaturi i isključen najmanje 5 minuta.

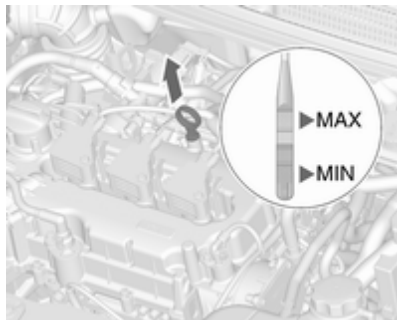

Izvucite mjernu šipku za ulje, obrišite je, ponovno je umetnite do kraja, izvucite i očitajte razinu ulja.

Kada razina motornog ulja padne do oznake **MIN**, nadolijte motorno ulje.

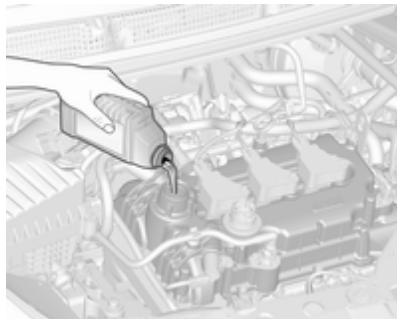

Preporučamo korištenje motornog ulja iste kvalitete koje je korišteno pri zadnjoj zamjeni.

Razina motornog ulja ne smije prijeći oznaku **MAX** na šipci.

### Oprez

Prepunjeno motorno ulje morate ispustiti ili isisati. Ako ulje prijeđe maksimalnu razinu, nemojte pokretati vozilo i obratite se radionici.

Količine ⇨ 176.

Postavite čep i zategnite ga.

## Rashladno sredstvo motora

Rashladna tekućina osigurava zaštitu od smrzavanja do otprilike  $-28\text{ }^{\circ}\text{C}$ . U sjevernim zemljama s jako niskim temperaturama tvornički ulivena rashladna tekućina osigurava zaštitu od smrzavanja do otprilike  $-37\text{ }^{\circ}\text{C}$ .

### Oprez

Koristite samo odobreni antifriz.

Rashladno sredstvo i antifriz ⇨ 169.

## Razina rashladnog sredstva

### Oprez

Preniska razina rashladnog sredstva može uzrokovati oštećenje motora.

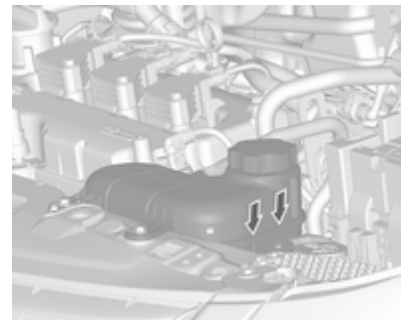

Ako je sustav hlađenja hladan, razina rashladnog sredstva treba biti iznad linije oznake. Nadolijte ako je razina niska.

**⚠ Upozorenje**

Dopustite motoru da se ohladi prije otvaranja čepa. Pažljivo otvorite čep, lagano ispuštajući tlak.

Za nadolijevanje koristite 1:1 mješavinu koncentrata rashladnog sredstva pomiješanog s vodom iz pipe. Ako koncentrat rashladnog sredstva nije dostupan, koristite čistu vodu iz pipe. Čvrsto zategnite čep. Provjerite koncentraciju rashladnog sredstva i obratite se radionici radi popravljivanja uzroka gubitka rashladnog sredstva.

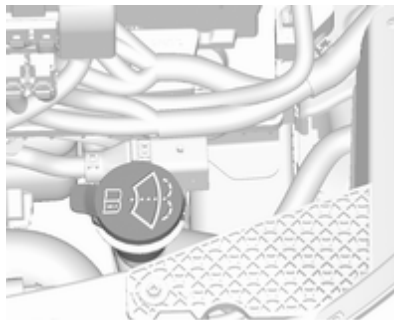
**Tekućina za pranje**

Napunite čistom vodom pomiješanom s odgovarajućom količinom odobrene tekućine za pranje vjetrobrana koja sadrži sredstvo protiv smrzavanja.

**Oprez**

Samo tekućina za pranje s dovoljnom koncentracijom antifrizu pruža zaštitu pri niskim temperaturama ili pri naglom padu temperature.

Tekućina za pranje ⇨ 169.

**Kočnice**

U slučaju minimalne debljine kočionih obloga, tijekom kočenja možete čuti buku škripanja.

Moguć je nastavak vožnje ali kočne obloge zamijenite što je prije moguće.

Nakon ugradnje novih kočnih obloga, ne kočite nepotrebno jako tijekom nekoliko prvih vožnji.

**Tekućina kočnica****⚠ Upozorenje**

Tekućina za kočnice je otrovna i korozivna. Izbjegavajte kontakt s očima, kožom, tkaninama i obojanim površinama.



Razina tekućine za kočnice mora biti između oznaka **MIN** i **MAX**.

Ako je razina tekućine ispod **MIN**, potražite pomoć servisa.

Tekućina kočnica i spojke ↪ 169.

## Akumulator

Akumulator ne zahtijeva održavanje pod uvjetom da način vožnje dozvoljava dostatno punjenje akumulatora. Vožnja na kratke udaljenosti i često pokretanje motora mogu isprazniti akumulator vozila. Izbjegavajte korištenje nepotrebnih električnih potrošača.



Baterije ne spadaju u kućno smeće. Moraju se odložiti na odgovarajuće mjesto za prikupljanje.

Parkiranje vozila na dulje od četiri tjedna može dovesti do pražnjenja akumulatora vozila. Odvojite stezaljku negativnog terminala od akumulatora vozila.

Budite sigurni da je kontakt isključen prije spajanja ili odvajanja akumulatora vozila.

Zaštita od pražnjenja akumulatora ↪ 95.

## Odvajanje akumulatora

Ako ćete odvajati akumulator vozila (primjerice zbog održavanja), sirenu alarma morate deaktivirati na sljedeći način: Uključite i isključite kontakt, zatim odvojite akumulator vozila unutar 15 sekundi.

## Zamjena akumulatora vozila

### Napomena

Svako odstupanje od uputa iz ovog poglavlja može dovesti do privremenog isključenja ili poremećaja sustava stop-start.

Kada se mijenja akumulator vozila, uvjerite se da u blizini pozitivne stezaljke nema otvorenih otvora za provjetranje. Ako je otvor za provjetranje otvoren u ovom području, mora se zatvoriti poklopcem, i mora se otvoriti provjetranje u blizini negativne stezaljke.

Pobrinite se da akumulator uvijek bude zamijenjen akumulatorom istog tipa.

Preporučamo korištenje originalnog akumulatora tvrtke Opel.

**Napomena**

Korištenje AGM akumulatora vozila, različitog od originalnog akumulatora tvrtke Opel, može dovesti do smanjenja performansi.

Preporučamo da zamjenu akumulatora vozila prepustite radionici.

**Punjenje akumulatora vozila****⚠ Upozorenje**

Na vozilima sa sustavom Stop i Start, provjerite da potencijal punjenja ne prelazi 14,6 V prilikom upotrebe punjača akumulatora. U protivnom se može oštetiti akumulator vozila.

Pokretanje kablovima ⇨ 162.

Sustav stop-start ⇨ 108.

**Naljepnica upozorenja**

Značenje simbola:

- Držite dalje od iskrenja, otvorenog plamena i nemojte pušiti u blizini.
- Uvijek zaštitite oči. Eksplozivni plinovi mogu izazvati sljepilo ili ozljede.
- Držite akumulator vozila dalje od dohvata djece.
- Akumulator vozila sadrži sumpornu kiselinu koja može uzrokovati sljepilo ili ozbiljne opekline.

- Dodatne informacije potražite u korisničkom priručniku.
- U blizini akumulatora mogu biti prisutni eksplozivni plinovi.

**Zamjena metlice brisača****Vjetrobran**

Podignite polugu brisača. Pritisnite polugu za oslobađanje i odvojite metlicu brisača.

Pričvrstite metlicu brisača, malo nagnutu prema metlici brisača, i gurajte je dok se ne zakvači.

Pažljivo spustite krak brisača.



## Stražnji prozor



Podignite polugu brisača. Gurnite metlicu brisača, malo nagnutu prema kraku brisača prema dolje, dok se ne zakvači.

Pričvrstite metlicu brisača, malo nagnutu prema metlici brisača, i gurajte je dok se ne zakvači.

Pažljivo spustite krak brisača.

## Zamjena žarulje

Isključite motor i isključite odgovarajući prekidač ili zatvorite vrata.

Novu sijalicu držite samo za podnožje! Ne dodirujte stakleni dio žarulje golim rukama.

Za zamjenu koristite isključivo žarulju istog tipa.

Zamijenite prednja svjetla iz motornog prostora.

### Provjera žarulje

Nakon zamjene žarulje uključite kontakt pa provjerite svjetla.

## Halogenska prednja svjetla

### Kratko i dugo svjetlo

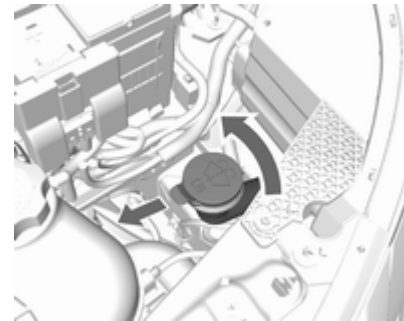

1. Na lijevoj strani vozila: okrenite i izvucite cijev za punjenje iz posude tekućine za pranje vjetrobrana.

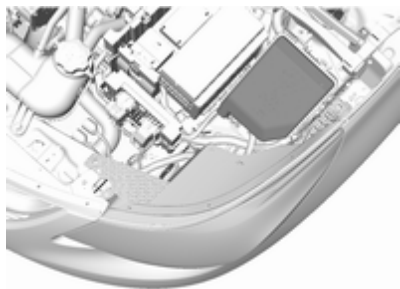

2. Skinite poklopac kutije s osiguračima (samo lijeva strana vozila).

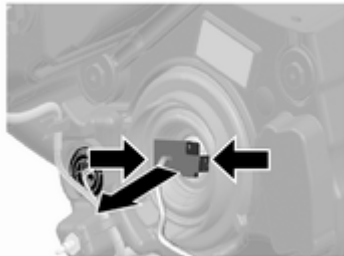

3. Pritisnite obje kvačice zajedno i odvojite utikač od žarulje.

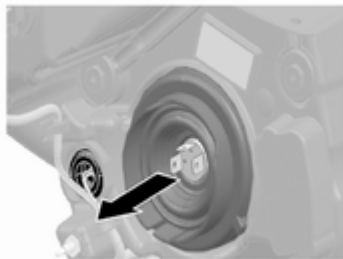

4. Uklonite zaštitni poklopac.



5. Stisnite opružnu kopču i odvojite.

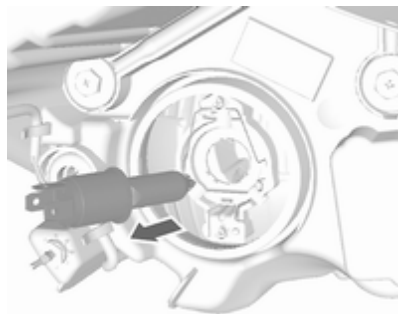

6. Uklonite sijalicu iz kućišta svjetla.  
7. Kada stavljate novu sijalicu, umetnite izdanke u utore na kućištu svjetla.  
8. Zakačite opružnu kopču.  
9. Postavite zaštitni poklopac prednjeg svjetla u položaj i zatvorite ga.  
10. Provjerite je li zaštitni poklopac postavljen ispravno kako bi spriječio propuštanje vode i jaku kondenzaciju.

## Bočna svjetla / Svjetla za vožnju po danu

1. Skinite poklopac kutije s osiguračima (samo lijeva strana vozila).

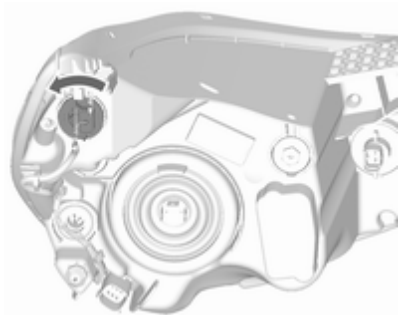

2. Držać žarulje zakrenite suprotno od kazaljke na satu i izvadite.

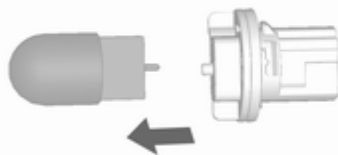

3. Odspojite sijalicu od držača sijalice i zamijenite je.
4. Držać žarulje umetnite u kućište lampe i zavrnite ga u smjeru kazaljki na satu.

## Pozicijsko svjetlo / svjetlo za vožnju po danu s LED žaruljama

Pozicijska svjetla i svjetla za vožnju predviđena su kao svjetleće diode (LED) i ne možete ih zamijeniti. U slučaju neispravne LED diode posjetite servisnu radionicu.

## Prednja svjetla za maglu

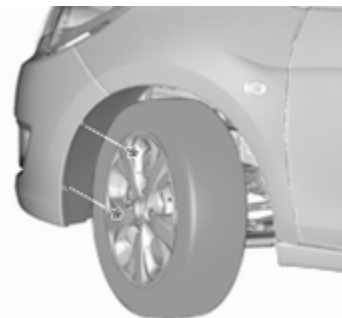

1. Nagnite kotač i skinite dvije utisne matice na vanjskoj strani unutarnje obloge blatobrana.



2. Odvojite električnu priključnicu od držača žarulje.
3. Izvadite sklop žarulje u suprotnom smjeru od kazaljke sata i izvucite ga ravno.
4. Umetnite novi sklop žarulje ravno u lampu i okrenite ga u smjeru kazaljke sata.
5. Iznova spojite električnu priključnicu.

### **Prednji pokazivači smjera**

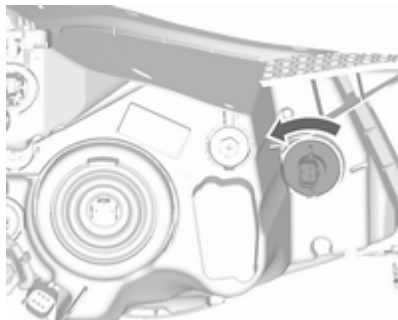

1. Držać žarulje zakrenite suprotno od kazaljke na satu i izvadite.

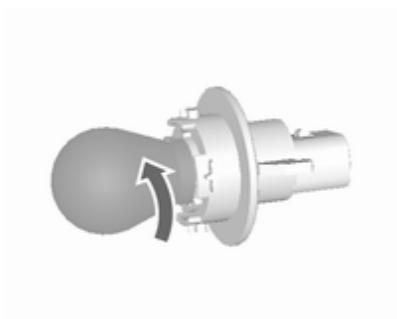

2. Sijalicu zakrenite suprotno od kazaljki na satu i uklonite je iz držača sijalice.
3. Zamijenite sijalicu.
4. Držać sijalice umetnite u kućište svjetla i zakrenite ga u smjeru kazaljki na satu.

### **Stražnja svjetla**

**Stražnje svjetlo, zaustavno svjetlo, pokazivač smjera, svjetlo za vožnju unatrag i stražnje svjetlo za maglu**



1. Odvijte oba vijka.
2. Uklonite sklop stražnjeg svjetla. Pazite da kanal kabela ostane u položaju.

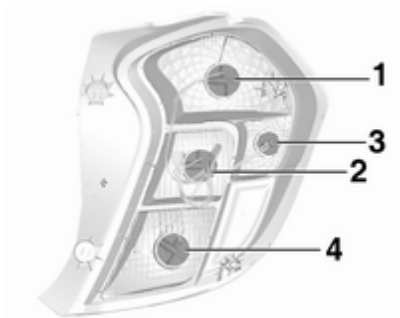

3. stražnje svjetlo/zaustavno svjetlo  
1  
pokazivač smjera 2  
stražnje svjetlo 3  
svjetlo za vožnju unatrag  
(suvozačeva strana) / stražnje  
svjetlo za maglu (vozačeva  
strana) 4.

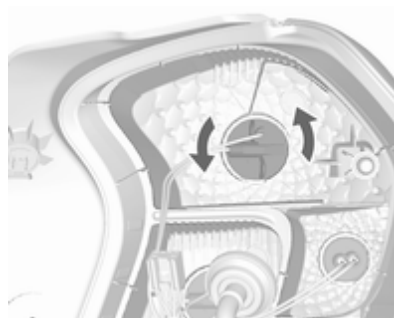

4. Okrenite držač žarulje u  
suprotnom smjeru od kazaljke  
sata.

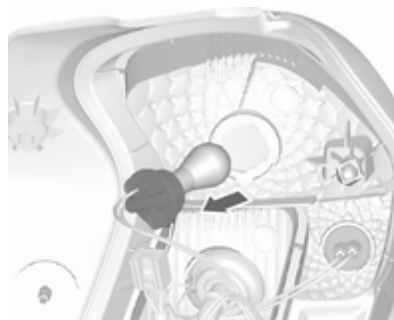

5. Izvadite držač sijalice. Žarulju lagano gurnite u priključak, zakrenite je suprotno od kazaljke na satu, izvadite i zamijenite žarulju.
6. Umetnite držač sijalice u sklop stražnjeg svjetla i učvrstite ga vijcima.  
Spojite priključak ožičenja. Ugradite sklop stražnjeg svjetla na karoseriju i zategnite vijke. Zatvorite i učvrstite poklopce.
7. Uključite kontakt, koristite i provjerite sva svjetla.

## Bočni pokazivači smjera

Za zamjenu žarulje skinite kućište svjetla:

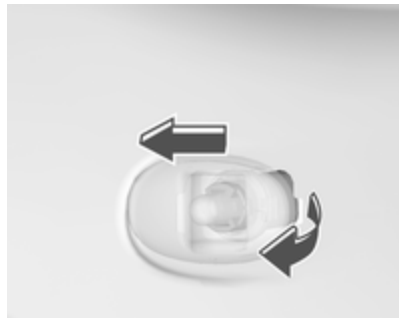

1. Klizno pomaknite svjetlo prema naprijed i izvucite ga iz prednjeg blatobrana sa stražnjim krajem.



2. Okrenite držač žarulje u smjeru suprotnom od kazaljke na satu i izvadite iz kućišta.

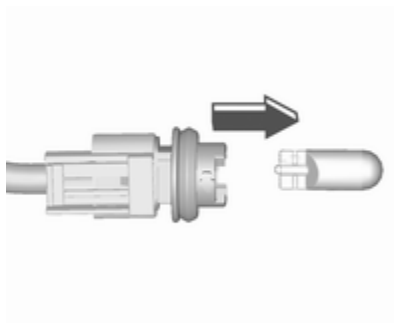

3. Izvucite žarulju iz držača žarulje i zamijenite je.

4. Umetnite držač žarulje i okrećite ga u smjeru kazaljke na satu.
5. Umetnite prednji kraj u prednji blatobran, klizno pomaknite prema naprijed i umetnite stražnji kraj.

## Središnje visoko postavljeno kočno svjetlo



Zamjenu LED-dioda prepustite radionici.

## Svjetlo registarske pločice

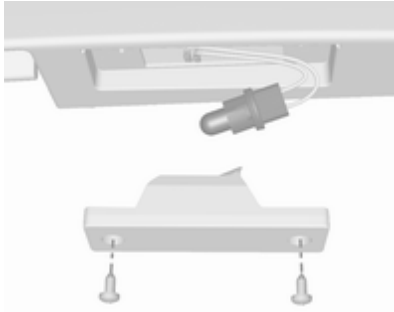

1. Odvijte oba vijka.
2. Izvucite kućište svjetla prema dolje, pazeći da pritom ne povučete kabel.  
Držać sijalice zakrenite suprotno od kazaljke na satu za odspajanje.
3. Izvadite žarulju iz držača žarulje i zamijenite je.
4. Umetnite držač žarulje u kućište žarulje i okrenite u smjeru kazaljke na satu.
5. Umetnite kućište sijalice i učvrstite ga odvijačem.

## Unutarnja svjetla

### Svjetlo u unutrašnjosti, svjetla za čitanje

1. Za vađenje, izdignite suprotnu stranu prekidača svjetla koristeći plosnati odvijač. (Pazite da ne napravite ogrebotine.)
2. Izvadite sijalicu.
3. Zamijenite sijalicu.
4. Ponovno ugradite sklop prednjeg svjetla.

### Svjetlo prtljažnika

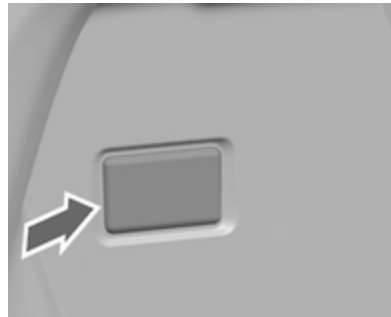

1. Svjetlo izdignite iz ležišta pomoću odvijača.



2. Izvadite žarulju.
3. Umetnite novu žarulju.
4. Ugradite svjetlo.

## Osvjetljenje ploče s instrumentima

Žarulje treba zamijeniti radionica.

## Električni sustav

### Osigurači

Podaci na zamjenskom osiguraču moraju odgovarati podacima na neispravnom osiguraču.

U vozilu se nalaze dvije kutije s osiguračima:

- U prednjem lijevom dijelu prostora motora.
- Na vozačevoj strani, iza poklopca u ploči s instrumentima.

Prije zamjene osigurača isključite odgovarajući prekidač i kontakt.

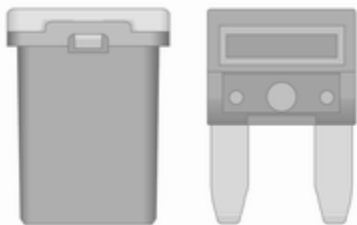

U vozilu se nalaze različite vrste osigurača. Neki tipovi osigurača u vozilu mogu se razlikovati od onih na slici.



Ovisno o vrsti osigurača, pregorjeli osigurač možete prepoznati prema rastopljenoj žici. Ne zamjenjujte osigurač dok nije uklonjen uzrok greške.

Neke funkcije su zaštićene s više osigurača.

Osigurači mogu biti umetnuti i bez postojanja funkcije.

### Hvataljka osigurača

Hvataljka osigurača se može nalaziti u kutiji s osiguračima u prostoru motora.

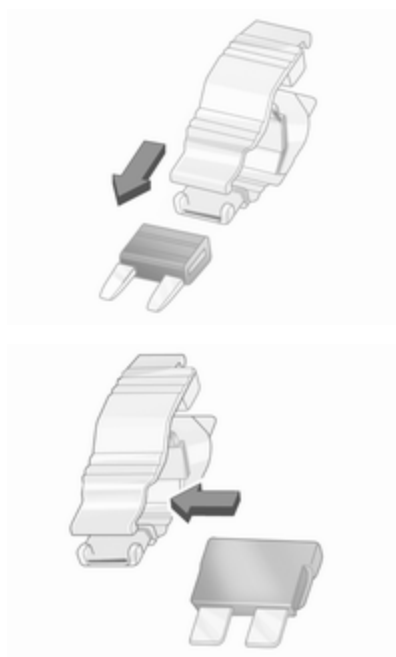



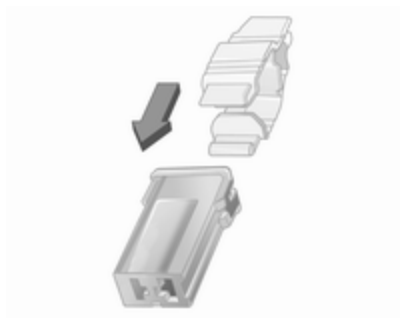

Hvataljku osigurača postavite na različite tipove osigurača s gornje strane i izvucite osigurač.

## Kutija s osiguračima u motornom prostoru

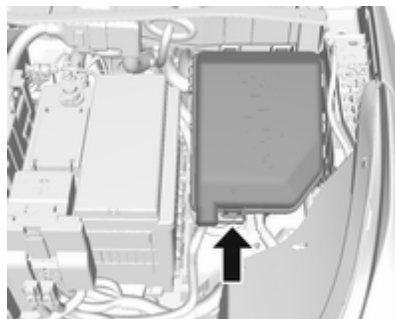

Kutija s osiguračima na prednjoj lijevoj strani prostora motora.

Odvojite poklopac, podignite ga gore i uklonite.

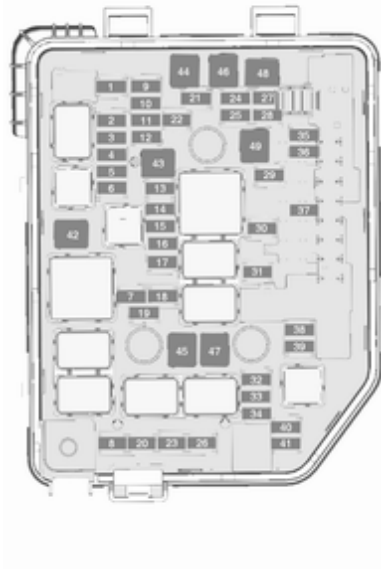

**Broj Strujni krug**

- |    |   |
|----|---|
| 1  | Vrata prtljažnika                                       |
| 2  | Senzor izlazne brzine mjenjača                          |
| 3  | Grijanje stražnjeg prozora                              |
| 4  | Grijano vanjsko ogledalo                                |
| 5  | Krovni otvor  |
| 6  | Upravljački modul mjenjača                              |
| 7  | Upravljački modul motora                                |
| 8  | -   |
| 9  | ABS   |
| 10 | Upravljački modul karoserije, napon                     |
| 11 | Kamera za vožnju unatrag                                |
| 12 | -   |
| 13 | -   |
| 14 | Upravljački modul motora/<br>Upravljački modul mjenjača |
| 15 | Sustav za ubrizgavanje/<br>elektropokretač              |
| 16 | Pumpa goriva  |

**Broj Strujni krug**

- |    |  |
|----|--|
| 17 | Upravljački modul motora 1                   |
| 18 | Upravljački modul motora 2                   |
| 19 | Sustav za ubrizgavanje/<br>paljenje          |
| 20 | Klima uređaj                                 |
| 21 | Senzor akumulatora                           |
| 22 | Električna brava stupa<br>upravljača         |
| 23 | Mala brzina hlađenja<br>ventilatora          |
| 24 | -  |
| 25 | Prekidač vanjskog ogledala                   |
| 26 | Upravljački modul motora                     |
| 27 | Sustav za gorivo                             |
| 28 | -  |
| 29 | Sustav prepoznavanja zauze-<br>tosti sjedala |
| 30 | Podešavanje snopa prednjih<br>svjetala       |
| 31 | Sirena                                       |

**Broj Strujni krug**

- |    |                                       |
|----|---------------------------------------|
| 32 | Prednja svjetla za maglu              |
| 33 | Dugo svjetlo, lijevo                  |
| 34 | Dugo svjetlo, desno                   |
| 35 | -                                     |
| 36 | Stražnji brisač                       |
| 37 | Svjetlo za vožnju u zavoju,<br>lijevo |
| 38 | Sustav pranja                         |
| 39 | Svjetlo za vožnju u zavoju,<br>desno  |
| 40 | -                                     |
| 41 | -                                     |
| 42 | Elektropokretač 2                     |
| 43 | Ploča s instrumentima                 |
| 44 | Pretvarač DC-DC                       |
| 45 | Elektropokretač 1                     |
| 46 | ABS                                   |
| 47 | Velika brzina hlađenja<br>ventilatora |

## Broj Strujni krug

- 48 Prednji brisač
- 49 Upravljački modul karoserije/  
Odgođeno isključivanje

Nakon zamjene neispravnog osigurača zatvorite poklopac kutije s osiguračima i pritisnite ga dok se ne učvrsti.

Ako poklopac kutije s osiguračima nije pravilno zatvoren, može doći do kvara.

## Kutija s osiguračima ploče s instrumentima

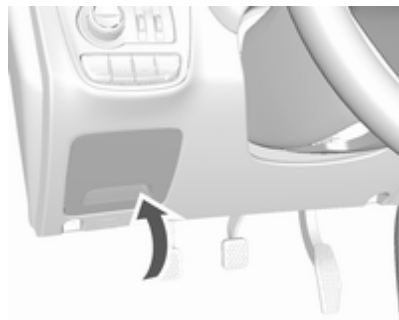

Kutija s osiguračima se nalazi na strani vozača, iza poklopca ploče s instrumentima.

Za otvaranje pretinca, pritisnite osigurače, preklopite poklopac dolje i izvadite.

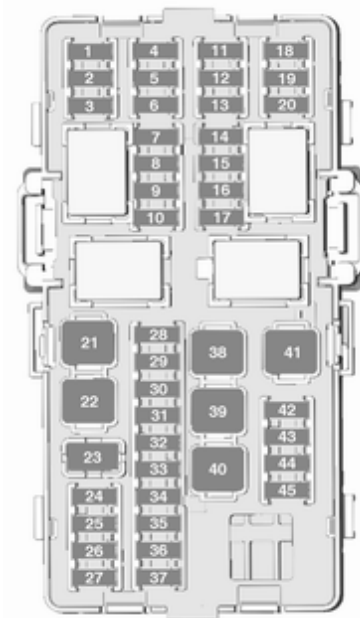

**Broj Strujni krug**

1	Onstar
2	Klima uređaj
3	Sklop instrumenata
4	Upravljački modul mjenjača
5	Infotainment
6	-
7	Pomoć pri parkiranju straga
8	Povezivanje podatkovne veze
9	Električna brava stupa upravljača
10	Osjetilni i dijagnostički modul
11	DC pretvarač
12	-
13	-
14	Modul linearnog napajanja
15	Središnje zaključavanje/Sustav paljenja
16	Sustav paljenja
17	-

**Broj Strujni krug**

18	Sklop instrumenata
19	-
20	Podešavanje snopa prednjih svjetala
21	Električni prozori, prednji
22	Električni prozori, stražnji
23	-
24	-
25	Dodatni priključak za napajanje
26	Krovni otvor
27	Centralni priključni modul
28	Upravljački modul karoserije 8
29	Upravljački modul karoserije 7
30	Upravljački modul karoserije 6
31	Upravljački modul karoserije 5
32	Upravljački modul karoserije 4
33	Upravljački modul karoserije 3
34	Upravljački modul karoserije 2
35	Upravljački modul karoserije 1

**Broj Strujni krug**

36	-
37	LED-dioda u kontroli na kolu upravljača
38	-
39	Logistički/DC pretvarač
40	Električni prozor, vozač
41	Ventilator
42	Grijanje sjedala, prednje
43	Modul klima-uređaja
44	Grijano kolo upravljača
45	-

## Alat vozila

### Alat

#### Vozila bez rezervnog

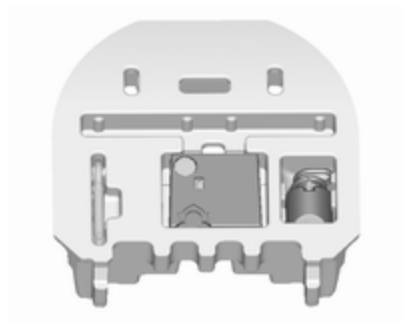

Alat vozila je u odjeljku ispod podnog pokrova u prtljažniku.

#### Vozila s rezervnim kotačem



Alati i dizalica vozila nalaze se u prtljažniku.

## Kotači i gume

### Stanje guma, stanje naplataka

Rubove prelazite polako i po mogućnosti pod pravim kutom. Vožnja preko oštrih rubova može prouzročiti oštećenje gume i naplatka. Prilikom parkiranja pazite da gumu ne pritisnete uz rubni kamen.

Redovito provjerite oštećenja naplataka. U slučaju oštećenja ili neuobičajenog trošenja zatražite pomoć radionice.

Ne preporučujemo međusobnu zamjenu prednjih i stražnjih kotača jer to može utjecati na stabilnost vozila. Uvijek koristite manje istrošene gume na stražnjoj osovini.

### Zimske gume

Zimske gume pružaju veću voznu sigurnost na temperaturama ispod 7 °C i stoga ih treba ugraditi na sve kotače.

U skladu sa specifičnim propisima države, nalijepite naljepnicu za brzinu u vidno polje vozača.

## Oznake guma

Primjerice **195/55 R 16 95 H**

**195** : širina gume, mm

**55** : omjer poprečnog presjeka (visina gume prema širini gume), %

**R** : vrsta pojasa: Radijalni

**RF** : tip: RunFlat

**16** : promjer kotača, inča

**91** : indeks opterećenja, npr. 91, ekvivalentan je 615 kg

**H** : slovo koda brzine

Slovo koda brzine:

**Q** : do 160 km

**S** : do 180 km

**T** : do 190 km

**H** : do 210 km

**V** : do 240 km

**W** : do 270 km

Odaberite gumu koja odgovara maksimalnoj brzini vašeg vozila.

Maksimalna brzina se može postići kod mase vozila spremnog za vožnju, s vozačem (75 kg) plus 125 kg korisnog tereta. Dodatna oprema može smanjiti maksimalnu brzinu vozila.

Karakteristike ⇨ 176.

## Gume sa smjerom okretanja

Gume sa smjerom okretanja moraju biti montirane tako, da se okreću u ispravnom smjeru. Pravilan smjer okretanja pokazuje se simbolom (primjerice strelica) na bočnici (bočna strana gume).

## Pritisak guma

Tlak u hladnim gumama provjerite najmanje svakih 14 dana i prije početka svakog dužeg putovanja.

Ne zaboravite rezervni kotač.

To također vrijedi za vozila sa sustavom kontrole tlaka u gumama.



Tlak u gumama ⇨ 178.

Naljepnica s informacijama o tlaku u gumama na okviru vozačevih vrata odnosi se na originalne gume i odgovarajuće tlakove u gumama.

Podaci o tlaku u gumama odnose se na hladne gume. Vrijede za ljetne i zimske gume.

ECO tlak u gumi služi za postizanje najmanje moguće potrošnje goriva.

Manji ili veći tlak u gumama od propisanog utječe na sigurnost, vozne karakteristike, komfor i potrošnju, te povećava trošenje guma.

Tlakovi u gumama razlikuju se ovisno o raznim opcijama.

Za ispravnu vrijednost tlaka u gumama pridržavajte se sljedećeg postupka:

- Utvrdite kod za identifikaciju motora.  
Podaci o motoru ⇨ 175.
- Utvrdite odgovarajuću gumu.

Posebne vrijednosti guma odobrene za vaše vozilo potražite u EEC Certifikatu sukladnosti koji vam je isporučen s vozilom, ili u drugim nacionalnim dokumentima za registraciju vozila.

Vozač je odgovoran za ispravno podešavanje tlaka u gumama.

### ⚠ Upozorenje

Ako je tlak u gumama suviše nizak, to može uzrokovati jako zagrijavanje guma i unutrašnja oštećenja, te pri velikim brzinama može doći do odvajanja dijelova vozne površine guma pa čak i do pucanja guma.

### ⚠ Upozorenje

Preporučena vrijednost tlaka, kao što je prikazano u tablici vrijednosti tlaka u gumama, za posebne gume može biti veća od maksimalne vrijednosti kao što je navedeno na gumi. Ne prekoračujte maksimalnu vrijednost tlaka u gumama koja je navedena na gumi.

Ako je tlak u gumi potrebno smanjiti ili povećati, isključite kontakt. Nakon prilagodbe tlaka u gumama, uključite kontakt i odaberite važeću postavku na stranici **Tyre Load (Opterećenje gume)** na informacijskom centru vozača ⇨ 74.

### Ovisnost o temperaturi

Tlak u gumi ovisi o temperaturi gume. Tijekom vožnje temperatura i tlak u gumama se povećavaju. Vrijednosti tlakova u gumama na naljepnici s informacijama o gumama i tablica tlakova u gumama važe za hladne gume, što znači na 20 °C.

Tlak se povećava za skoro 10 kPa za porast temperature od 10 °C. To morate uzeti u obzir prilikom provjere toplih guma.

Vrijednost tlaka u gumi prikazana na zaslonu informacijskog centra vozača prikazuje stvarni tlak u gumi. Ohlađena guma pokazat će sniženu vrijednost, koja ne ukazuje na ispuštanje zraka.

## Sustav nadzora pritiska u gumama

Sustav kontrole tlaka u gumama stalno provjerava tlak u sve četiri gume jednom u minuti kada brzina vozila prekorači određenu granicu.

### Oprez

Sustav kontrole tlaka u gumama upozorava samo o stanju niskog tlaka, a ne zamjenjuje redovito održavanje guma, što je obveza vozača.

Svi kotači moraju biti opremljeni sensorima tlaka i gume moraju biti pod propisanim tlakom.

**Napomena**

U zemljama u kojima je zakonski obavezna upotreba sustava za nadzor tlaka u gumama, upotreba kotača bez senzora tlaka poništiti će uporabnu dozvolu vozila.

Trenutne vrijednosti tlaka u gumama mogu se prikazati u izborniku **Vehicle Information Menu (Informacijski izbornik vozila)** u informacijskom centru vozača.

Izbornik možete odabrati pritiskom tipke na ručici.



Pritisnite **MENU** za odabir **Vehicle Information Menu (Informacijski izbornik vozila)** .

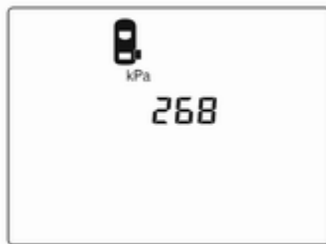

Zakrenite kotačić za podešavanje za odabir sustava kontrole tlaka u gumama.

Status sustava i upozorenja tlaka prikazuju se putem poruke s treptanjem prikaza odgovarajuće guma na zaslonu informacijskog centra vozača.

Za upozorenja sustav uzima u obzir temperaturu gume.

Ovisnost o temperaturi ⇨ 148.



Stanje otkrivenog niskog tlaka u gumama označava kontrolno svjetlo  ⇨ 72.

Ako se upali , čim prije zaustavite vozilo i napušite gume na preporučenu vrijednost tlaka ⇨ 178.

Ako  bljeska 60-90 sekundi, pa zatim svijetli neprestano, postoji greška u sustavu. Kontaktirajte radionicu.

Nakon napuhavanja, za nastavak vožnje možda ćete trebati ažurirati vrijednosti tlaka u gumama na informacijskom centru vozača. Za to bi se vrijeme mogao upaliti .



Ako se (L) upali pri nižim temperaturama i zatim isključi nakon vožnje, to bi moglo upućivati na nizak tlak u gumama. Provjerite tlak u gumama.

Poruke vozila ⇨ 80.

Ako je tlak u gumi potrebno smanjiti ili povećati, isključite kontakt.

Montirajte samo kotače sa sensorima tlaka jer se u suprotnom tlak u gumama neće prikazivati i (L) stalno će svijetliti.

Privremeni rezervni kotač nije opremljen sensorima tlaka. Sustav kontrole tlaka u gumama ne može raditi za te gume. Kontrolno svjetlo (L) svijetli. Za ostale tri gume sustav i dalje radi.

Korištenje komercijalno dostupnih kompleta za popravak gume tekućinom može utjecati na rad sustava. Mogu se koristiti tvornički odobreni kompleti za popravak.

Korištenje elektroničkih uređaja ili blizina instalacija koje koriste slične valne frekvencije mogu ometati sustav kontrole tlaka u gumama.

Pri svakoj zamjeni guma, potrebno je skinuti i servisirati osjetnike sustava kontrole tlaka u gumama. Za osjetnik pričvršćen vijcima; zamijenite jezgru ventila i brtveni prsten. Za osjetnik pričvršćen kopčom; zamijenite čitavu stapku ventila.

### Stanje opterećenja vozila

Tlak u gumama prilagodite sukladno stanju opterećenja prema naljepnici s informacijama o gumama ili tablici tlaka u gumama ⇨ 178 i odaberite odgovarajuću postavku u izborniku **Tyre Load (Opterećenje gume)** na zaslonu informacijskog centra vozača **Vehicle Information Menu (Informacijski izbornik vozila)** ⇨ 74.

Ova postavka je referenca za upozorenja na tlak u gumama.

Izbornik **Tyre Load (Opterećenje gume)** prikazuje se samo dok je vozilo zaustavljeno i ako je zategnuta parkirna kočnica.



Odaberite:

- **Lo** za tlak za udobnost do 3 osobe.
- **Eco** za Eco tlak do 3 osobe.
- **Hi** za puno opterećenje.

### Proces usklađivanja osjetnika tlaka

Svaki osjetnik tlaka u gumi ima jedinstven identifikacijski kod. Nakon rotiranja guma ili zamjene kompletne garniture kotača i ako je jedan ili više osjetnika tlaka u gumama zamijenjen, identifikacijski kod morate uskladiti s novim položajem gume / kotača. Postupak usklađivanja osjetnika tlaka

u gumama trebate provesti i nakon zamjene rezervne gume standardnom gumom s osjetnikom tlaka u gumi.

Svjetlo upozorenja na neispravnost (⚠) i poruka ili šifra upozorenja će nestati prilikom sljedećeg ciklusa paljenja. Senzori se pomoću alata za kalibriranje usklađuju prema položajima kotača sljedećim redom: lijevi prednji kotač, desni prednji kotač, desni stražnji kotač i lijevi stražnji kotač. Pokazivač smjera u trenutno aktivnom položaju svijetli, sve dok senzor ne bude usklađen.

Posavjetujte se u radionici radi servisa. Dopuštene su 2 minute za usklađenje položaja prvog kotača i ukupno 5 minuta za usklađenje položaja svih kotača. Ako potraje dulje, uspoređivanje se prekida i postupak treba ponoviti.

Proces usklađivanja senzora tlaka u gumi je:

1. Zategnite parkirnu kočnicu.
2. Uključite kontakt.
3. Odaberite neutralni položaj.

4. Koristite **MENU** na ručici za odabir **Vehicle Information Menu (Informacijski izbornik vozila)** na informacijskom centru vozača.

5. Okretanjem kotačića za podešavanje potražite izbornik za tlak u gumama.

6. Pritisnite **SET/CLR** i počnite postupak usklađivanja osjetnika. Treba se pojaviti poruka koja traži prihvaćanje postupka.

7. Ponovno pritisnite **SET/CLR** za potvrdu odabira. Sirena koja se dvaput oglasi označava da je na prijemniku odabrano učitavanje.

8. Počnite s lijevim prednjim kotačem.

9. Postavite alat za učitavanje uz bočni zid gume, blizu tijela ventila. Zatim pritiskom na tipku uključite osjetnik tlaka u gumi. Kratki zvuk sirene potvrđuje podudaranje identifikacijskog koda s položajem ovog kotača.

10. Prijedite na desni prednji kotač i ponovite postupak iz koraka 9.

11. Prijedite na desni stražnji kotač i ponovite postupak iz koraka 9.

12. Prijedite na lijevi stražnji kotač i ponovite postupak iz koraka 9. Sirena se dvaput oglašava i potvrđuje da je identifikacijski kod senzora usklađen s lijevim stražnjim kotačem i da je postupak usklađivanja senzora tlaka u gumama završen.

13. Isključite kontakt.

14. Napumpajte sve četiri gume na preporučeni tlak zraka prema navedenom na naljepnici s podacima o gumama.

15. Provjerite je li status opterećenja podešen prema odabranom tlaku ⇨ 74.

## Dubina šare

Redovito provjeravajte dubinu profila.

Kada dubina profila padne ispod 2–3 mm (zimске gume: 4 mm), gume trebate zamijeniti iz sigurnosnih razloga.

Iz sigurnosnih razloga preporuča se da dubina profila guma na jednoj osovini se ne razlikuje za više od 2 mm.



Zakonski dopuštena minimalna dubina profila (1,6 mm) dosegnuta je ako se profil istrošio do jedne od oznaka istrošenosti (TWI). Njihov položaj je radi lakšeg uočavanja označen oznakom na bočnoj stranici gume.

Gume stare, čak i ako se ne koriste. Preporučamo zamjenu gume svakih 6 godina.

## Promjena veličine guma i kotača

Ako koristite druge veličine u odnosu na ugrađene u tvornici, može biti potrebno reprogramirati nazivni tlak u gumama i napraviti druge izmjene na vozilu.

Nakon promjene na gume druge veličine, zamijenite naljepnicu s tlakovima u gumama ↪ 149.

### ⚠ Upozorenje

Uporaba neprikladnih guma ili kotača može uzrokovati nesreću i može imati za posljedicu poništenje atesta vozila.

## Poklopci kotača

Moraju se koristiti tvornički odobreni poklopci kotača i gume za određeno vozilo i u skladu su s odgovarajućom zahtjevima na kombinaciju kotača i gume.

Ako se koriste poklopci kotača i gume koji nisu tvornički odobreni, gume ne moraju imati greben za zaštitu naplatka.

Poklopci kotača ne smiju ometati hlađenje kočnica.

### ⚠ Upozorenje

Uporaba nepodesnih guma ili poklopaca kotača može dovesti do naglog gubitka tlaka i time do nezgode.

## Lanci za snijeg



Uporaba lanaca je dopuštena samo na prednjim kotačima.

Upotrebljavajte samo fino pletene lance koji proširuju gaznu površinu i unutrašnju stranicu gume najviše 10 mm (uključujući bravu lanca).

### ⚠ Upozorenje

Oštećenje može prouzročiti puknuće gume.

Lanci za snijeg su dozvoljeni samo na gumama dimenzija 165/65 R14.

Lanci za snijeg nisu dozvoljeni na gumama veličine 185/55 R15 i 195/45 R16.

Uporaba lanaca nije dozvoljena na privremenom rezervnom kotaču.

### Komplet za popravak gume

Manja oštećenja na profilu gume mogu se popraviti kitom za popravak gume.

Strana tijela ne vadite iz gume.

Oštećenja gume veća od 4 mm ili oštećenja bočnice ne mogu se popraviti kompletom za popravak gume.

### ⚠ Upozorenje

Ne vozite brže od 80 km/h.

Ne upotrebljavajte na duže vrijeme.

To može utjecati na upravljanje i rukovanje.

Ako je guma prazna:

Zategnite ručnu kočnicu i ukopčajte prvi stupanj prijenosa ili stupanj prijenosa za vožnju unatrag.



Komplet za popravak gume nalazi se u kutiji s alatima ispod poklopca poda prtlačnika.

1. Otvorite poklopac poda.

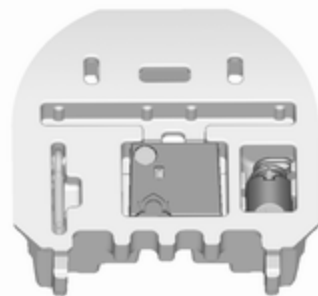

2. Izvadite kompresor i bocu sa sredstvom za brtvljenje.



3. Izvadite električni spojni kabel i crijevo za zrak iz spremišta na donjoj strani kompresora.



4. Crijevo zraka kompresora navijte na ventil na boci.  
 5. Bocu sa sredstvom za brtvljenje postavite u držač na kompresoru. Postavite kompresor u blizini gume tako da je boca sa sredstvom za brtvljenje uspravna.

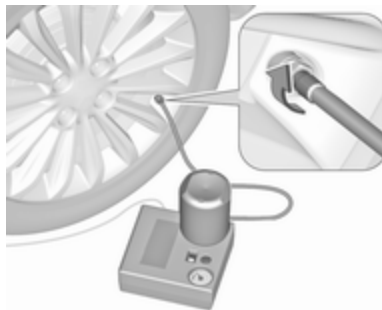

6. Odvijte kapicu ventila sa oštećene gume.  
 7. Crijevo za punjenje navijte na ventil gume.  
 8. Prekidač kompresora mora biti u položaju O.  
 9. Spojite utikač kompresora na priključak za dodatnu opremu ili priključak upaljača za cigarete. Kako bi izbjegli pražnjenje akumulatora, preporučamo da pokrenete motor.

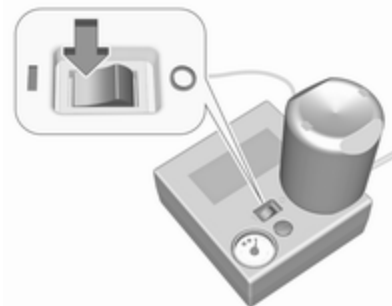

- Pregibni prekidač na kompresoru pomaknite u položaj I. Guma se puni sredstvom za brtvljenje.  
 10. Mjerač tlaka na kompresoru pokazuje vrijednost do 6 bara dok se boca sa sredstvom za brtvljenje prazni (približno 30 sekundi). Tada tlak počinje padati.  
 11. Kompletno sredstvo za brtvljenje je upumpano u gumu. Započinite pumpanje gume.  
 12. Propisani tlak u gumi trebao bi se postići u roku od 10 minuta. Tlak u gumama ⇨ 178.  
 Kada postignete propisani tlak, isključite kompresor.

Ako propisani tlak nije postignut u roku od 10 minuta, odspojite kit za popravak gume. Pomaknite vozilo za jedan okretaj gume. Ponovno spojite kit za popravak gume i nastavite postupak pumpanja tijekom 10 minuta. Ako propisani tlak još uvijek nije postignut, guma je previše oštećena. Zatražite pomoć radionice.



Prekomjerni tlak u gumi ispuštite prekidačem iznad indikatora tlaka.

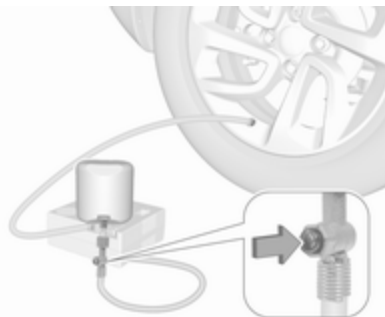

Ovisno o verziji, prekidač se može nalaziti na zračnom crijevu.

Ne koristite kompresor dulje od 10 min.

13. Odspojite kit za popravak gume. Pritisnite osigurač na nosaču kako bi sa njega uklonili bocu sa sredstvom za brtvljenje. Crijevo za pumpanje gume spojite na slobodni priključak na boci sa sredstvom za brtvljenje. To sprječava curenje sredstva za brtvljenje. Kit za popravak gume spremite u prtljažnik.
14. Ostatke sredstva za brtvljenje uklonite krpom.

15. Najljepnicu s naznačenom maksimalnom brzinom skinite s boce sa sredstvom za brtvljenje i nalijepite u vidnom polju vozača.
16. Odmah nastavite vožnju tako da se sredstvo za brtvljenje u gumi jednoliko raspoređi. Zaustavite se nakon otprilike 10 km vožnje (ali ne dulje od 10 minuta) i provjerite tlak u gumi. Kada to radite, crijevo kompresora za zrak, spojite direktno na ventil gume.

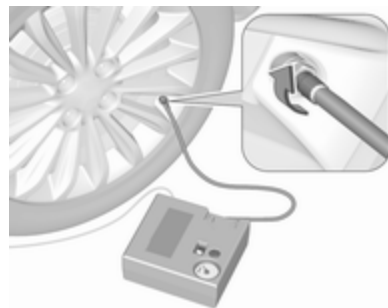

Ako je tlak u gumi veći od 1,3 bara, podesite ga na ispravnu vrijednost. Ponavljate postupak dok više ne bude gubitka tlaka.

Ako je tlak u gumi pao ispod 1,3 bara, vozilo se ne smije koristiti. Zatražite pomoć radionice.

#### 17. Kit za popravak gume spremite u prtljažnik.

Ponovno postavite podni poklopac.

Poklopac stražnjeg podnog spremišta ⇨ 55.

#### Napomena

Vozne karakteristike popravljene gume značajno su drugačije, stoga ovu gumu zamijenite.

Ako začujete neuobičajenu buku ili ako kompresor postane vruć, isključite kompresor na najmanje 30 min.

Ugrađeni sigurnosni ventil otvara se kod tlaka od 7 bara.

Pazite na datum isteka kita za popravak gume. Nakon tog datuma se više ne mogu jamčiti njegove sposobnosti brtvljenja. Obratite pažnju na upute o skladištenju na boci sa sredstvom za brtvljenje.

Iskorištenu bocu sa sredstvom za brtvljenje zamijenite. Bocu odložite prema primjenjivim zakonskim propisima.

Kompresor i sredstvo za brtvljenje mogu se koristiti od približno -30 °C. Adaptere, koji su možda isporučeni, možete koristiti za napumpavanje drugih predmeta, na primjer nogometnih lopti, zračnih jastuka, čamaca na napuhavanje itd. Oni se nalaze na donjoj strani kompresora. Za uklanjanje, navijte crijevo kompresora za zrak i izvucite adapter.

### Zamjena kotača

Izvršite sljedeće pripreme i poštujujte sljedeće informacije:

- Parkirajte na ravnoj, tvrdog podlozi koja nije skliska. Prednji kotači moraju biti usmjereni ravno naprijed.
- Zategnite ručnu kočnicu i ukopčajte prvi stupanj prijenosa ili stupanj prijenosa za vožnju unatrag.

- Ako je podloga na koju se dizalica oslanja mekana, ispod dizalice je potrebno postaviti čvrstu (maksimalno 1 cm debelu) podlogu.
- Izvadite teške predmete iz vozila prije njegovog podizanja dizalicom.
- U podignutom vozilu ne smiju se nalaziti osobe ili životinje.
- Ne uvlačite se ispod podignutog vozila.
- Ne pokrećite vozilo kada je podignuto dizalicom.
- Matice i navoje kotača očistite čistom krpom prije postavljanja kotača.

#### Upozorenje

Ne podmazujte vijke, matice i konuse matica kotača.

### Mjesta za dizanje

Pokazana mjesta za dizanje odnose se na uporabu krakova za dizanje i pomoćnih dizalica koje se koriste za zamjenu zimskih / ljetnih guma.



Položaj stražnjeg kraka podizne platforme nalazi se na sredini, ispod udubljenja praga.



Prednji krak podizne platforme postavite na podvozje.

## Rezervni kotač

### Privremeni rezervni kotač

Ugradite samo jedan privremeni rezervni kotač. Ne vozite brže od 80 km/h. U zavoje ulazite polako. Ne koristite dulje vrijeme.

#### Oprez

Korištenje rezervnog kotača koji je manji od ostalih kotača ili u kombinaciji sa zimskim gumama može utjecati na vozne osobine. Oštećenu gumu zamijenite što je prije moguće.

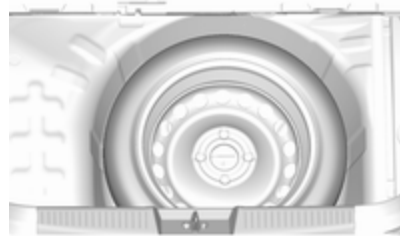

Rezervni kotač je spremljen u prtljažniku ispod poklopca poda. Učvršćen je u ležištu pomoću krilnog vijka.

Ugradite samo jedan privremeni rezervni kotač. Dozvoljena maksimalna brzina na naljepnici na privremenom rezervnom kotaču vrijedi samo za dimenzije tvornički ugrađenih guma.



## Postavljanje rezervnog kotača

Izvršite sljedeće pripreme i poštujujte sljedeće informacije:

- Parkirajte na ravnoj, tvrdj podlozi koja nije skliska. Prednji kotači moraju biti usmjereni ravno naprijed.
- Zategnite ručnu kočnicu i ukopčajte prvi stupanj prijenosa ili stupanj prijenosa za vožnju unatrag.
- Uklonite rezervni kotač ↻ 158.
- Nikada ne vršite zamjenu više od jednog kotača odjednom.
- Dizalicu koristite samo za zamjenu kotača u slučaju probijanja, ne za zamjenu sezonskih zimskih ili ljetnih guma.
- Dizalica se ne održava.
- Ako je podloga na koju se dizalica oslanja mekana, ispod dizalice je potrebno postaviti čvrstu (maksimalno 1 cm debelu) podlogu.

- Izvadite teške predmete iz vozila prije njegovog podizanja dizalicom.
- U podignutom vozilu ne smiju se nalaziti osobe ili životinje.
- Ne uvlačite se ispod podignutog vozila.
- Ne pokrećite vozilo kada je podignuto dizalicom.
- Matice i navoje kotača očistite čistom krpom prije postavljanja kotača.

### ⚠ Upozorenje

Ne podmazujte vijke, matice i konuse matica kotača.

#### 1. Čelični kotači:

Skinite poklopac kotača.

#### Kotači od lake slitine s kapticama vijaka

Skinite čepove vijaka kotača pomoću odvijača i skinite ga. Za zaštitu kotača, postavite mekanu krpu između odvijača i naplatka od lakog metala.

#### Kotači od lake slitine sa srednjom kapom

Umetnite izvlačač u otvoren prerez središnjeg poklopca i skinite poklopac s kotača.

Alat vozila ↻ 147.

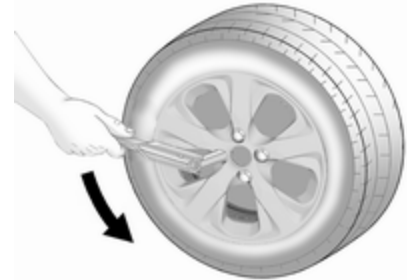

2. Postavite ključ za vijke kotača pazeći da je pravilno nasjeo i otpustite svaki vijak kotača za pola okretaja.

Kotači mogu biti zaštićeni zaključanim vijcima za kotače. Kako biste otpustili te posebne vijke, prvo pričvrstite adapter za zaključavanje vijaka kotača na glavu vijka prije nego postavite

ključ za kotače. Adapter se nalazi u pretincu za rukavice.

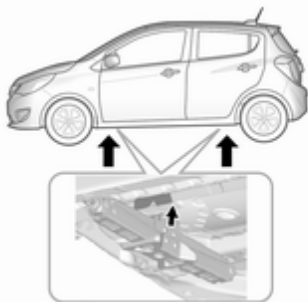

3. Uvjerite se da je dizalica pravilno postavljena ispod odgovarajuće točke za podizanje vozila.



4. Postavite dizalicu na potrebnu visinu. Pozicionirajte je direktno ispod točke podizanja na tako da spriječite njeno klizanje.

Spojite ručku dizalice i s pravilno poravnom dizalicom okrećite ručku dok se kotač ne odigne od podloge.

5. Odvijte vijke kotača.  
6. Zamijenite kotač.  
7. Postavite vijke kotača.  
8. Spustite vozilo i uklonite dizalicu.  
9. Postavite ključ za kotač pazeći da je čvrsto nasjeo i zategnite svaki vijak križnim redoslijedom. Moment zatezanja je 140 Nm.  
10. Prije montiranja, poravnajte otvor ventila u poklopcu čeličnog kotača s ventilom gume.

Montirajte kapice vijaka kotača ili srednju kapu na kotač od lake slitine.

11. Odložite na sigurno zamijenjeni kotač, alate vozila ⇨ 147 i adapter za zaključavanje vijaka kotača ⇨ 51.

12. Provjerite tlak u gumi ugrađenog kotača a također i moment pritezanja vijaka kotača što je prije moguće.

### Smještanje oštećenog kotača u prtljažnik uz pomoć trake

Koristite traku koja se nalazi u kutiji s alatom.

Alat vozila ⇨ 147.

Prostor rezervnog kotača nije konstruiran za sve dozvoljene veličine guma. Ako se u prostor rezervnog kotača nakon zamjene kotača mora spremiti kotač koji je širi od rezervnog kotača, poklopac poda se može postaviti na kotač koji viri.

1. Skinite poklopac prtljažnika i podignite ploču poda prtljažnika. Kutiju s alatom i oštećeni kotač postavite u uspravni položaj u prostor za kutiju s alatom.

- Povucite gumb za oslobađanje na vrhu stražnjeg sjedala i pomaknite naslon prema naprijed.

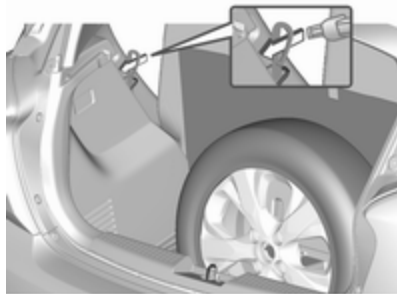

- Provucite kraj petlje remena kutije s alatom kroz zasun naslona.
- Kraj trake s kukom provucite kroz omčicu i povucite je, dok se traka sigurno ne učvrsti u zasun naslona.

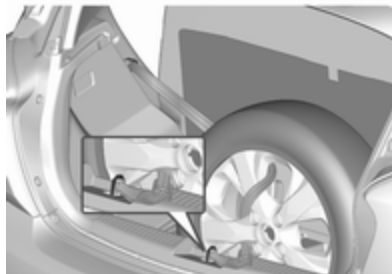

- Povucite naslone natrag.
- Postavite kuku u zasun vrata prtljažnika.
- Zategnite traku i učvrstite je koristeći kopču.

### ⚠ Upozorenje

Spremanje dizalice, kotača ili druge opreme u prtljažnik može uzrokovati ozljede ako nisu pravilno učvršćeni. Tijekom iznenadnog zaustavljanja ili sudara, labava oprema može nekoga udariti.

Dizalicu i alat uvijek spremite u odgovarajuće spremište i učvrstite ih.

Oštećeni kotači postavljeni u prtljažnik obavezno učvrstite trakom.

### ⚠ Opasnost

Uvijek vozite s preklapljenim i zabravljenim naslonima stražnjih sjedala ako u prtljažnom prostoru prevozite oštećeni kotač pune veličine.

## Pokretanje kablovima

### Pokretanje spojnim kabelom

Ne pokrećite motor korištenjem punjača akumulatora.

Motor vozila s ispražnjenim akumulatorom vozila može se pokrenuti pomoću kabela za pokretanje i akumulatora drugog vozila.

#### ⚠ Upozorenje

Budite iznimno pažljivi kad vršite pokretanje kablovima. Svako odstupanje od sljedećih uputa može uzrokovati ozljede ili oštećenja koja mogu nastati uslijed eksplozije akumulatora, kao i oštećenja električnih sustava u oba vozila.

#### ⚠ Upozorenje

Izbjegavajte kontakt akumulatora s očima, kožom, tkaninama i obojanim površinama. Tekućina sadrži sumpornu kiselinu koja pri izravnom kontaktu uzrokuje ozljede i oštećenja.

- Nikada ne izlažite akumulator otvorenom plamenu ili iskrama.
- Ispražnjeni akumulator vozila se može smrznuti već pri temperaturi od 0 °C. Prije spajanja kabela za pokretanje odmrznite akumulator.
- Pri radu s akumulatorom zaštitite oči i koristite zaštitnu odjeću.
- Koristite pomoćni akumulator istog napona (12 V). Njegov kapacitet (Ah) ne smije biti znatno manji od ispražnjenog akumulatora.
- Koristite kablove za pokretanje s izoliranim stezaljkama i poprečnog presjeka od najmanje 16 mm<sup>2</sup>.
- Ispražnjeni akumulator vozila ne odspajajte iz strujnog kruga vozila.
- Isključite sve nepotrebne električne potrošače.
- Za vrijeme postupka pokretanja ne naginjite se iznad akumulatora.
- Ne dozvolite da se polne stezaljke jednog kabela dotiču sa stezaljkama drugog kabela.
- Vozila ne smiju doći u kontakt jedno s drugim tijekom postupka pokretanja kablovima.
- Zategnite parkirnu kočnicu, mjenjač u praznom hodu.
- Otvorite zaštitne kapice pozitivnog priključnog pola na oba akumulatora vozila.

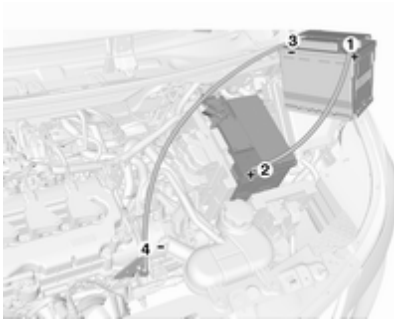

Redoslijed spajanja kablova:

1. Spojite crveni kabel na pozitivni terminal pomoćnog akumulatora.
2. Spojite drugi kraj crvenog kabela na pozitivni terminal ispražnjenog akumulatora.
3. Spojite crni kabel na negativni terminal pomoćnog akumulatora.
4. Spojite drugi kraj crnog kabela na točku uzemljenja vozila, kao što je blok motora ili vijčani spoj nosača motora. Spojite što je dalje moguće od ispražnjenog akumulatora vozila, ipak najmanje 60 cm.

Kablove postavite tako da ih ne može zahvatiti neki od pokretnih dijelova motora.

Za pokretanje motora:

1. Pokrenite motor vozila koje daje struju kod pokretanja kablovima.
2. Nakon 5 minuta, pokrenite drugi motor. Pokušaji pokretanja motora ne smiju trajati dulje od 15 sekundi i to u razmacima od 1 minute.
3. Pustite da oba motora rade približno 3 minute u slobodnom hodu s priključenim kablomima.
4. Uključite električne potrošače (npr. prednja svjetla, grijanje stražnjeg prozora) na vozilu koje se pokreće kablovima.
5. Pri skidanju kablova postupite točno suprotnim redoslijedom.

## Vučā

### Vučenje vozila

Karika za vuču je spremjena s alatom vozila ↗ 147.



1. Omotajte tkaninu oko vrha ravnog odvijača kako biste spriječili oštećenje. Odspojite poklopac pomoću odvijača i izvadite ga.



2. Kariku za vuču umetnite i zakrećite do kraja dok ne bude zategnuta i u vodoravnom položaju.
3. Zakačite užu za vuču – ili još bolje šipku za vuču – na kariku za vuču.

### Općenito

Karika za vuču se smije koristiti samo za vuču a ne za izvlačenje vozila.

Uključite kontakt kako biste otključali kolo upravljača te kako bi mogli upotrijebiti svjetlo kočnica, sirenu i brisače.

Ručicu mjenjača pomaknite u neutralan položaj (prazan hod).

Otpustite parkirnu kočnicu.

### Oprez

Lagano krenite. Izbjegavajte trzaje. Velike vučne sile mogu oštetiti vozilo.

Kad motor ne radi, potrebna je znatno veća sila za kočenje i upravljanje.

Da bi spriječili ulaz ispušnih plinova vučnog vozila u putnički prostor, uključite sustav recirkulacije zraka i zatvorite prozore.

Vozilo se mora vući prema okrenuto prema naprijed, ne brže od 88 km/h. U svim drugim slučajevima, ili ako je mjenjač neispravan, prednja osovina se mora podići s tla.

Zatražite pomoć servisa.

Nakon vuče, odvijte kariku za vuču.

Umetnite poklopac i zakvačite ga u prednji odbojnik.

## Njega izgleda

### Njega vanjštine

#### Brave

Brave su tvornički namazane visoko kvalitetnom mašću za cilindre brava. Koristite sredstvo za odmrzavanje samo kada je neophodno, jer to uklanja mast i utječe na funkciju brave. Nakon upotrebe sredstva za odmrzavanje, obratite se radionici radi podmazivanja brava.

#### Pranje

Lak Vašeg vozila je izložen utjecajima okoline. Redovito operite i konzervirajte vozilo voskom. Kada koristite automatske autopraonice, odaberite program koji uključuje zaštitu voskom.

Ptičji izmet, mrtve insekte, smolu, pelud i sl. odmah očistite, budući da sadrže agresivne sastojke koji mogu oštetiti lak.

Ako koristite autopraonicu, ponašajte se prema uputama proizvođača autopraonice. Brisač vjetrobrana i

brisač stražnjeg prozora moraju biti isključeni. Uklonite antenu i vanjsku opremu kao što su krovni nosači itd.

Ako vozilo perete ručno, pazite da su unutrašnje strane blatobrana dobro isprane.

Očistite rubove i preklope na otvorenim vratima i poklopcu motora kao i područja koja oni pokrivaju.

Svijetle metalne profile čistite otopinom za čišćenje, odobrenom za aluminij, kako biste izbjegli oštećenja.

### Oprez

Uvijek upotrebljavajte sredstvo za čišćenje pH vrijednosti od četiri do devet.

Ne upotrebljavajte sredstva za čišćenje na vrućim površinama.

Za podmazivanje šarki svih vrata obratite se radionici.

Prostor motora ne čistite mlazom pare ili mlazom pod visokim tlakom.

Vozilo temeljito isperite i obrišite kožnom krpom. Kožnu krpnu češće isperite. Za lakirane i za prozorske

površine koristite različite kožne krpe: ostaci voska na staklima smanjuju vidljivost.

Za uklanjanje mrlja od katrana ne koristite tvrde predmete. Na lakiranim površinama koristite sprej za uklanjanje katrana.

### Vanjska svjetla

Poklopci prednjih i drugih svjetala izrađeni su od plastike. Ne koristite abrazivna ili nagrizajuća sredstva, strugalo za led, te ih ne čistite dok su suhi.

### Poliranje i zaštita voskom

Obojane dijelove vozila redovito zaštitite voskom (barem kada voda više ne stvara kuglice). U suprotnom, lak će se isušiti.

Poliranje je potrebno samo ako je lak matirao ili ako su se za njega uhvatile tvrde supstance.

Sredstvo za poliranje sa silikonom stvara zaštitni sloj, te nije potrebno konzerviranje.

Nelakirane plastične dijelove karoserije ne tretirajte voskom ili sredstvima za poliranje.

### Prozori i metlice brisača vjetrobrana

Isključite brisače prije rukovanja u njihovom području.

Prikladna je meka krpa bez vlakana ili koža za staklo uz primjenu sredstva za čišćenje prozora i odstranjivača insekata.

Prilikom čišćenja stražnjeg stakla s unutarnje strane, obavezno brišite paralelno s grijaćim elementima kako ih ne biste oštetili.

Za mehaničko odstranjivanje leda upotrebljavajte uobičajeno strugalo za led oštih rubova. Strugalo čvrsto pritisnite uz staklo, kako ispod strugala ne bi dospjela prljavština koja može oštetiti staklo (ogrebotine).

Zaprjane metlice brisača očistite mekanom krpom i sredstvom za čišćenje prozora.

## Krovni otvor

Nikada ga ne čistite otapalima ili abrazivnim sredstvima, gorivom, agresivnim sredstvima (npr. sredstvima za čišćenje boje, otopine koje sadrže aceton itd.), kiselim ili iznimno alkalnim sredstvima ili abrazivnim spužvama. Ne primjenjujte vosak ili sredstva za poliranje na krovnom otvoru.

## Kotači i gume

Ne koristite uređaje za čišćenje mlazom pod visokim tlakom.

Naplatke očistite pH neutralnim sredstvom za čišćenje kotača.

Naplaci su lakirani i mogu se njegovati istim sredstvima kao i karoserija.

## Oštećenja laka

Manja oštećenja laka popravite olovkom za retuširanje prije stvaranja korozije. Za popravak većih oštećenja ili područja s korozijom kontaktirajte radionicu.

## Podvozje

Neka područja podvozja vozila imaju PVC presvlaku dok druga kritična područja imaju dugotrajnu presvlaku od zaštitnog voska.

Nakon pranja podvozja, provjerite podvozje i ako je potrebno zašтите ga voskom.

Materijali od bitumena / gume mogu oštetiti PVC sloj. Radove na podvozju izvršite u radionici.

Prije i nakon zime, operite podvozje i provjerite sloj zaštitnog voska.

## Njega unutrašnjosti

### Unutrašnji prostor i presvlake

Unutrašnjost vozila, uključujući ploču s instrumentima i obloge, čistite samo suhom krpom ili sredstvom za čišćenje unutrašnjosti.

Kočne presvlake očistite čistom vodom i mekanom krpom. U slučaju jačeg zaprljanja, koristite sredstva za njegu kože.

Ploču s instrumentima i zaslone treba čistiti samo mekanom vlažnom krpom. Po potrebi upotrijebite blagu otopinu sa sapunom.

Presvlake od tkanine čistite pomoću usisavača i četke. Uklonite mrlje sredstvom za čišćenje presvlaka.

Tkanine u boji mogle bi izgubiti boju. Tako biste mogli dobiti vidljive razlike u boji, posebno kod svijetlih presvlaka. Mrlje koje se mogu ukloniti i mjesta na kojima se boja izbljedila trebalo bi čim prije očistiti.

Sigurnosne pojaseve čistite mlakom vodom ili sredstvom za čišćenje unutrašnjosti.

### Oprez

Zakačite čičak trake (Velcro) jer otvorene čičak trake na odjeći mogu oštetiti presvlaku sjedala.

Isto vrijedi i za odjeću s oštrim predmetima, kao što su patentni zatvarači ili pojasevi ili jeans s čavlicima.



## Plastični i gumeni dijelovi

Plastični i gumeni dijelovi se mogu očistiti istim sredstvom za čišćenje korištenim za karoseriju. Ako je potrebno koristite sredstvo za čišćenje unutrašnjosti. Ne koristite nijedno drugo sredstvo. Posebice izbjegavajte razrjeđivače i benzin. Ne koristite uređaje za čišćenje mlazom pod visokim tlakom.

## Servis i održavanje

Opće napomene .....	168
Servisne informacije .....	168
<b>Preporučene tekućine, sredstva za podmazivanje i dijelovi .....</b>	<b>169</b>
Preporučene tekućine i sredstva za podmazivanje .....	169

## Opće napomene

### Servisne informacije

Da bi Vaš automobil uvijek ispravno radio, ostao siguran u prometu i zadržao svoju vrijednost, važno je da se svi poslovi održavanja navedeni u servisnoj knjižici obavljaju u intervalima kako su navedeni.

Detaljan, najnoviji plan servisa za Vaše vozilo je dostupan u radionici.

Servisni zaslon ⇨ 65.

### Europski servisni intervali

Održavanje vašeg vozila je potrebno svakih 30.000 km ili nakon jedne godine, što god prije nastupi.

Dodatnu zamjenu motornog ulja i filtra pokazuje sustav za nadzor stanja motornog ulja, kada je to potrebno ranije od održavanja.

Kraći servisni interval može vrijediti u slučaju većih opterećenja vozila, kao primjerice kod vozila taksi službe ili policijskih vozila.

Europski plan servisa vrijedi za sljedeće zemlje:

Andora, Austrija, Belgija, Bosna i Hercegovina, Bugarska, Cipar, Crna Gora, Republika Češka, Danska, Estonija, Finska, Francuska, Njemačka, Grčka, Grenland, Hrvatska, Island, Irska, Italija, Latvija, Lihtenštajn, Litva, Luksemburg, Mađarska, Malta, Makedonija, Monako, Nizozemska, Norveška, Poljska, Portugal, Rumunjska, San Marino, Slovačka, Slovenija, Srbija, Španjolska, Švedska, Švicarska, Velika Britanija.

Servisni zaslon ⇨ 65.

### Međunarodni servisni intervali

Održavanje vašeg vozila je potrebno svakih 15.000 km ili nakon jedne godine, što god prije nastupi.

Dodatnu zamjenu motornog ulja i filtra pokazuje sustav za nadzor stanja motornog ulja, kada je to potrebno ranije od održavanja.

Teški radni uvjeti postoje ako se jedna ili više sljedećih okolnosti događaju učestalo: Hladno pokretanje, rad sa čestim zaustavljanjima i kretanjima, vuča prikolice, vožnja po brdovitom terenu,

vožnja po lošim i pjeskovitim površinama cesta, povećano zagađenje zraka, prisustvo lebdećeg pijeska i visoki sadržaj prašine, vožnja na velikoj nadmorskoj visini i velike promjene temperature. Pod tim teškim radnim uvjetima, određeni servisni rad može biti potreban češće od redovnog servisnog intervala.

Međunarodni raspored servisa vrijedi za zemlje koje nisu navedene u Europskom rasporedu servisa.

Servisni zaslon ⇨ 65.

### Potvrde

Potvrda servisa se bilježi u Servisnoj i jamstvenoj knjižici. Servisna radionica upisuje datum i kilometražu i potvrđuje žigom i potpisom.

Budite sigurni da je Servisna i jamstvena knjižica pravilno ispunjena jer je dokaz kontinuiranog servisiranja neophodan za zadovoljavanje uvjeta jamstva ili zahtjeva dobre volje, a također je i korisno prilikom prodaje vozila.

## Preporučene tekućine, sredstva za podmazivanje i dijelovi

### Preporučene tekućine i sredstva za podmazivanje

Koristite jedino proizvode koji zadovoljavaju preporučene specifikacije.

#### ⚠ Upozorenje

Radni materijali su opasni i mogu biti otrovni. Rukujte pažljivo. Obratite pažnju na informacije navedene na spremnicima.

### Motorno ulje

Motorno ulje je označeno prema svojoj kvaliteti i viskozitetu. Kvaliteta je važnija od viskoziteta kada birate koje ćete motorno ulje koristiti. Kvaliteta ulja osigurava npr. čistoću motora, zaštitu od trošenja i kontrolu starenja ulja, dok klasa viskoziteta daje informaciju o debljini uljnog filma u temperaturnom području.

Dexos je najnovija kvaliteta motornog ulja, koja pruža optimalnu zaštitu za benzinske motore. Ako nije dostupno, mogu se koristiti druga motorna ulja navedenih kvaliteta.

Odaberite odgovarajuće motorno ulje temeljem njegove kvalitete i minimalne temperature okoline ⇨ 173.

### Nadolijevanje motornog ulja

#### Oprez

U slučaju prolivenog ulja, obrišite ga i propisno zbrinite.

Motorna ulja raznih proizvođača i marki se mogu miješati sve dok su u skladu sa zahtijevanom kvalitetom i viskozitetom motornog ulja.

Zabranjena je uporaba motornih ulja samo kvalitete ACEA, jer mogu prouzročiti oštećenje motora u određenim uvjetima rada.

Odaberite odgovarajuće motorno ulje temeljem njegove kvalitete i minimalne temperature okoline ⇨ 173.

**Dodatni aditivi za motorno ulje**

Korištenje dodatnih aditiva za motorna ulja može prouzročiti oštećenje i obezvrijediti jamstvo.

**Klase viskoziteta motornog ulja**

SAE klasa viskoziteta daje informaciju o debljini uljnog filma.

Multigrade ulje označavaju dvije oznake, na primjer SAE 5W-30. Prva oznaka, nakon koje slijedi slovo W, označava viskozitet niske temperature dok se druga oznaka odnosi na viskozitet visoke temperature.

Odaberite odgovarajuću klasu viskoziteta ovisno o Vašoj minimalnoj temperaturi u okolini ⇨ 173.

Sve preporučene klase viskoziteta prikladne su za visoke vanjske temperature.

**Rashladno sredstvo i antifriz**

Upotrebljavajte isključivo dugovječnu rashladnu tekućinu s antifrizom i bez silikata (LLC) koja je odobrena za vozilo. Kontaktirajte radionicu.

Sustav se tvornički puni rashladnom tekućinom namijenjenom za iznimno visoku razinu zaštite od korozije i smrzavanja do otprilike -36 °C. U sjevernim zemljama s jako niskim temperaturama tvornički ulivena rashladna tekućina osigurava zaštitu od smrzavanja do otprilike -50 °C. Ova koncentracija mora se održavati tijekom čitave godine. Korištenje dodatnih aditiva za rashladno sredstvo namijenjeno za dodatnu zaštitu od korozije ili za brtvljenje manjih istjecanja može prouzročiti probleme u radu. Odgovornost za posljedice zbog korištenja dodatnih aditiva za rashladno sredstvo će biti odbijena.

**Tekućina za pranje**

Koristite samo tekućinu za pranje odobrenu za vozilo kako biste spriječili oštećenja metlica brisača, laka, plastičnih i gumenih dijelova. Kontaktirajte radionicu.

**Tekućina kočnica i spojke**

Tijekom vremena, tekućina za kočnice upija vlagu koja će smanjiti efikasnost kočnica. Stoga je tekućinu za kočnice potrebno zamijeniti u navedenom intervalu.

## Tehnički podaci

<b>Identifikacija vozila</b> .....	<b>171</b>
Identifikacijski broj vozila .....	171
Identifikacijska pločica .....	172
Identifikacija motora .....	172
<b>Podaci vozila</b> .....	<b>173</b>
Preporučene tekućine i maziva .....	173
Podaci o motoru .....	175
Podaci o vozilu .....	176
Dimenzije vozila .....	177
Tlak u gumama .....	178

### Identifikacija vozila

#### Identifikacijski broj vozila

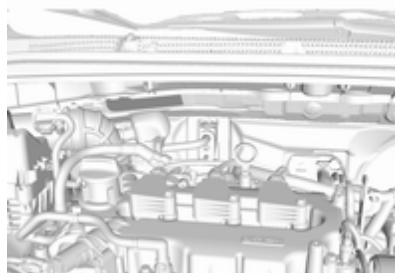

Identifikacijski broj vozila se nalazi u prostoru motora.

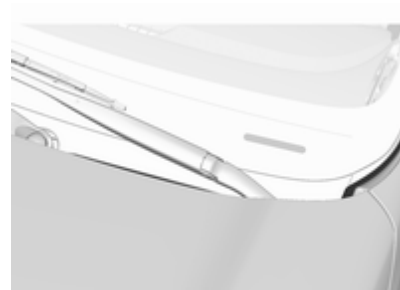

Identifikacijski broj vozila može biti utisnut na ploču s instrumentima, vidljiv kroz vjetrobran.



## Podaci vozila

### Preporučene tekućine i maziva

#### Europski raspored servisa

#### Potrebna kvaliteta motornog ulja

Sve europske zemlje s europskim servisnim intervalom ↻ 168

Kvaliteta motornog ulja

Benzinski motori

**dexos2**



Ako dexos kvaliteta nije dostupna, možete koristiti maksimalno 1 l motornog ulja kvalitete ACEA C3, jednom između svake zamjene ulja.

#### Klase viskoziteta motornog ulja

Sve europske zemlje s europskim servisnim intervalom ↻ 168

Temperatura okoline

Benzinski motori

do -25 °C

SAE 0W-30 ili SAE 0W-40

SAE 5W-30 ili SAE 5W-40

ispod -25 °C

SAE 0W-30 ili SAE 0W-40

**Međunarodni raspored servisa****Potrebna kvaliteta motornog ulja****Sve zemlje s međunarodnim servisnim intervalom ⇨ 168**

Kvaliteta motornog ulja

Benzinski motori

**dexos2**

✓

U slučaju nedostupnosti dexos kvalitete, dozvoljeno je koristiti sljedeće kvalitete ulja:

**Sve zemlje s međunarodnim servisnim intervalom ⇨ 168**

Kvaliteta motornog ulja

Benzinski motori

ACEA A3/B4

✓

ACEA C3

✓

**Klase viskoziteta motornog ulja****Sve zemlje s međunarodnim servisnim intervalom ⇨ 168**

Temperatura okoline

Benzinski motori

do -25 °C

SAE 0W-30 ili SAE 0W-40

SAE 5W-30 ili SAE 5W-40

ispod -25 °C

SAE 0W-30 ili SAE 0W-40

do -20 °C

SAE 10W-30<sup>1)</sup> ili SAE 10W-40

1) Dopušteno, ali preporučuje se korištenje ulja SAE 5W-30 ili SAE 5W-40 dexos kvalitete.



**Podaci o motoru**

Identifikacijski kod motora	D10XE
Prodajna oznaka	1,0
Zapremina motora [cm <sup>3</sup> ]	999
Snaga motora [kW] pri okr/min	54 6500
Okretni moment [Nm] pri okr/min	95 4500
Vrsta goriva	Benzin
Oktanski broj RON <sup>2)</sup> preporučeni	95
mogući	91
mogući	98
Dodatna vrsta goriva	-

2) Najlepnica specifična za državu na vratašcima spremnika goriva može imati veću važnost od zahtjeva važećih za motor.

**Podaci o vozilu**

Maksimalna brzina [km/h]	170
Minimalna / maksimalna masa vozila s punim spremnikom [kg] <sup>3)</sup>	938 / 1034
Motorno ulje uključujući filtar [l]	3,5
Motorno ulje između MIN i MAX [l]	1,0
Spremnik goriva	32
Benzin, količina za punjenje [l]	

---

3) Dodatna oprema povećava masu praznog vozila.

Informacije o opterećenju ⇨ 57.

## Dimenzije vozila

Duljina [mm]	3675
Širina bez vanjskih ogledala [mm]	1595 - 1632 <sup>4)</sup>
Širina s dva vanjska ogledala [mm]	1876
Visina (bez antene) [mm] bez krovnog nosača	1476 - 1495 <sup>4)</sup>
Duljina poda prtljažnika [mm]	486
Duljina prtljažnika s preklopljenim stražnjim sjedalima [mm]	1109
Širina prtljažnika [mm]	968
Visina prtljažnika s poklopcem [mm]	499
Visina otvora prtljažnika [mm]	608
Razmak osovina [mm]	2385
Promjer kruga okretanja [m] <sup>4)</sup>	9,8 - 10,7

4) Ovisno o varijantama opreme.

## Tlak u gumama

Gume	Udobnost s do 3 osobe		ECO do 3 osobe		S punim opterećenjem	
	prednje	stražnje	prednje	stražnje	prednje	stražnje
	[kPa/bar] ([psi])	[kPa/bar] ([psi])	[kPa/bar] ([psi])	[kPa/bar] ([psi])	[kPa/bar] ([psi])	[kPa/bar] ([psi])
165/65 R14, 185/55 R15, 195/45 R16	220/2,2 (32)	210/2,1 (30)	270/2,7 (39)	250/2,5 (36)	260/2,6 (38)	300/3,0 (44)
Privremeni rezervni kotač T105/70D14						

## Informacije stranke

<b>Informacije stranke</b> .....	<b>179</b>
Izjava o sukladnosti .....	179
REACH .....	182
Potvrda softvera .....	182
Registrirani zaštitni znakovi .....	185
<b>Bilježenje i tajnost podataka vozila</b> .....	<b>186</b>
Snimači podataka događaja ....	186
Identifikacija radijske frekvencije (RFID) .....	189

## Informacije stranke

### Izjava o sukladnosti

#### Sustavi radijskog prijenosa

Ovo vozilo ima sustave koji odašilju i / ili primaju radio valove podložne Direktivi 2014/53/EU. Proizvođači ispod navedenih sustava daju izjavu o sukladnosti s Direktivom 2014/53/EU. Puni tekst EU Izjave o sukladnosti za svaki sustav je dostupan na sljedećoj internetskoj adresi: [www.opel.com/conformity](http://www.opel.com/conformity).

Uvoznik je  
Opel / Vauxhall, Bahnhofspatz,  
65423 Ruesselsheim am Main,  
Germany.

#### Antena

INFAC ELECS

Saneop-ro 155beon-gi Gwonseon-gu,  
Suwon city, Gyeonggi-do, Korea

Radna frekvencija: N/A

Maksimalni izlaz: N/A

#### Antena

Laird

Daimlerring 31, 31135 Hildesheim,  
Germany

Radna frekvencija: N/A

Maksimalni izlaz: N/A

#### Blokada motora

Robert Bosch GmbH

Robert Bosch Platz 1, 70839  
Gerlingen, Germany

Radna frekvencija: 125 kHz

Maksimalni izlaz:  
5,1 dB $\mu$ A/m na 10 m

#### Infotainment sustav R 4.0 / Navi 4.0

LG Electronics

Electronics European Shared Service  
Center B.V., Krijgsman 1, 1186 DM  
Amstelveen, The Netherlands

Radna frekvencija (MHz)	Maksimalni izlaz (dBm)
2400,0 - 2483,5	4
2400,0 - 2483,5	13
5725,0 - 5850,0	13

#### Infotainment sustav Multimedia

LG Electronics

European Shared Service Center B.V., Krijgsman 1, 1186 DM Amstelveen, The Netherlands

Radna frekvencija (MHz)	Maksimalni izlaz (dBm)
2400,0 - 2483,5	8
2400,0 - 2483,5	16
5725,0 - 5875,0	9

#### Infotainment sustav R300 BT

Humax Automotive Co. Ltd.

2, Yeongmun-ro, Cheoin-gu, Yongin-si, Gyeonggi-do, Korea

Radna frekvencija: 2402 - 2480 MHz

Maksimalni izlaz: 4 dBm EIRP

#### OnStar modul

LG Electronics

Electronics European Shared Service Center B.V., Krijgsman 1, 1186 DM Amstelveen, The Netherlands

Radna frekvencija (MHz)	Maksimalni izlaz (dBm)
2402 - 2480	4
2412 - 2462	18
880 - 915	33
1710 - 1785	24
1850 - 1910	24
1920 - 1980	24
2500 - 2570	23

#### Odašiljač daljinskog upravljača

Continental Automotive GmbH

Siemensstraße 12, 93055 Regensburg, Germany

Radna frekvencija: 433,92 MHz

Maksimalni izlaz: -5,7 dbm

Robert Bosch GmbH

Robert Bosch Platz 1, 70839 Gerlingen, Germany

Radna frekvencija: 433,92 MHz

Maksimalni izlaz: -4 dbm

#### Prijamnik daljinskog upravljača

Robert Bosch GmbH

Robert Bosch Platz 1, 70839 Gerlingen, Germany

Radna frekvencija: N/A

Maksimalni izlaz: N/A

#### Senzori tlaka u gumama

Schrader Electronics Ltd.

11 Technology Park, Belfast Road, Antrim BT41 1QS, Northern Ireland, United Kingdom

Radna frekvencija: 433,92 MHz

Maksimalni izlaz: 10 dBm

Dizalica



GM Korea

GM Korea Company  
12A-2, Chaejeong-ro, Seong  
Yang-si, Incheon, 400-750, Korea**Declaration of Conformity**

pursuant to Directive 2006/42/EC

We hereby declare that the product:

**Product description:** Car Jack**Type/Part No.** : 13584087

is in conformity with Directive 2006/42/EC.

Technical standards applied:

GMW14337 Standard Equipment Jack - Hardware Tests

GMW15005 Standard Equipment Jack and Spare Tire, Vehicle Test

The person authorized to compile the technical file is:

Hans-Peter Metzger  
Adam Opel AG  
65423 Rüsselsheim / Germany

Incheon, Republic of Korea, 2 February 2015

Daehyeok An  
Engineering Group Manager Tire Wheel Systems  
GM Korea

### **Prijevod originalne izjave o sukladnosti**

Izjava o sukladnosti prema EC direktivi 2006/42/EC

Izjavljujemo da je proizvod:

Oznaka proizvoda: Dizalica

Vrsta/GM kataloški broj: 13584087

u suglasnosti s odredbama direktive 2006/42/EC.

Primijenjeni tehnički standardi:

GM 14337 : standardna oprema, dizalica - provjere hardvera

GMW15005 : standardna oprema, dizalica i rezervna guma, provjera vozila

### **Osoba ovlaštena za pripremu tehničke dokumentacije je**

Hans-Peter Metzger

Menadžer grupe za inženjering, šasija i konstrukcija

Adam Opel AG

D-65423 Rüsselsheim

### **Potpis**

Daehyeok An

Menadžer grupe za inženjering za sustave kotača s gumama

GM Koreja

Bupyung, Incheon, 403-714, Koreja

Incheon, Republika Koreja,

4. travnja 2014

### **REACH**

Registration, Evaluation, Authorisation and Restriction of Chemicals (REACH) je propis Europske Unije, usvojen radi poboljšanja zaštite ljudskog zdravlja i okoliša od opasnosti koje mogu predstavljati kemikalije. Za više informacija i za pristup komunikaciji Članka 33, posjetite [www.opel.com/reach](http://www.opel.com/reach).

### **Potvrda softvera**

Određene OnStar komponente uključuju libcurl i unzip softver i drugi softver trećih strana. Ispod su napomene i licence u vezi libcurl i unzip softvera i drugog softvera od

trećih strana, pogledajte <http://www.lg.com/global/support/opensource/index>.

Prijevod potražite ispod izvornog teksta.

### **libcurl**

Copyright and permission notice

Copyright (c) 1996 - 2010, Daniel Stenberg, <[daniel@haxx.se](mailto:daniel@haxx.se)>.

All rights reserved.

Permission to use, copy, modify, and distribute this software for any purpose with or without fee is hereby granted, provided that the above copyright notice and this permission notice appear in all copies.

The software is provided "as is", without warranty of any kind, express or implied, including but not limited to the warranties of merchantability, fitness for a particular purpose and noninfringement of third party rights. In no event shall the authors or copyright holders be liable for any claim, damages or other liability, whether in an action of contract, tort



or otherwise, arising from, out of or in connection with the software or the use or other dealings in the software. Except as contained in this notice, the name of a copyright holder shall not be used in advertising or otherwise to promote the sale, use or other dealings in this Software without prior written authorization of the copyright holder.

## unzip

This is version 2005-Feb-10 of the Info-ZIP copyright and license. The definitive version of this document should be available at <ftp://ftp.info-zip.org/pub/infozip/license.html> indefinitely.

Copyright (c) 1990-2005 Info-ZIP. All rights reserved.

For the purposes of this copyright and license, "Info-ZIP" is defined as the following set of individuals:

Mark Adler, John Bush, Karl Davis, Harald Denker, Jean-Michel Dubois, Jean-loup Gailly, Hunter Goatley, Ed Gordon, Ian Gorman, Chris Herborth, Dirk Haase, Greg Hartwig, Robert Heath, Jonathan Hudson, Paul

Kienitz, David Kirschbaum, Johnny Lee, Onno van der Linden, Igor Mandrichenko, Steve P. Miller, Sergio Monesi, Keith Owens, George Petrov, Greg Roelofs, Kai Uwe Rommel, Steve Salisbury, Dave Smith, Steven M. Schweda, Christian Spieler, Cosmin Truta, Antoine Verheijen, Paul von Behren, Rich Wales, Mike White.

This software is provided "as is," without warranty of any kind, express or implied. In no event shall Info-ZIP or its contributors be held liable for any direct, indirect, incidental, special or consequential damages arising out of the use of or inability to use this software.

Permission is granted to anyone to use this software for any purpose, including commercial applications, and to alter it and redistribute it freely, subject to the following restrictions:

1. Redistributions of source code must retain the above copyright notice, definition, disclaimer, and this list of conditions.

2. Redistributions in binary form (compiled executables) must reproduce the above copyright notice, definition, disclaimer, and this list of conditions in documentation and/or other materials provided with the distribution. The sole exception to this condition is redistribution of a standard UnZipSFX binary (including SFXWiz) as part of a self-extracting archive; that is permitted without inclusion of this license, as long as the normal SFX banner has not been removed from the binary or disabled.
3. Altered versions--including, but not limited to, ports to new operating systems, existing ports with new graphical interfaces, and dynamic, shared, or static library versions--must be plainly marked as such and must not be misrepresented as being the original source. Such altered versions also must not be misrepresented as being Info-ZIP releases--including, but not limited to, labeling of the altered

versions with the names "Info-ZIP" (or any variation thereof, including, but not limited to, different capitalizations), "Pocket UnZip," "WiZ" or "MacZip" without the explicit permission of Info-ZIP. Such altered versions are further prohibited from misrepresentative use of the Zip-Bugs or Info-ZIP e-mail addresses or of the Info-ZIP URL(s).

4. Info-ZIP retains the right to use the names "Info-ZIP," "Zip," "UnZip," "UnZipSFX," "WiZ," "Pocket UnZip," "Pocket Zip," and "MacZip" for its own source and binary releases.

### libcurl

Napomena o zaštiti autorskih prava i dopuštenja

Autorska prava zaštićena (c) 1996 - 2010, Daniel Stenberg,  
<daniel@haxx.se>.

Sva prava zadržana.

Dopuštenje za uporabu, kopiranje, promjenu i distribuiranje ovog softvera u bilo koju svrhu, sa ili bez pristojbe, ovime se odobrava, uz uvjet

da gornja napomena o zaštiti autorskih prava i ova napomena o dopuštenju budu vidljivi u svim kopijama.

Softver je isporučen "kakav jest", bez jamstva bilo koje vrste, izraženog ili podrazumijevanog, uključujući, ali ne i ograničenog na jamstva prodaje, pogodnosti za određene namjene i nekršenje prava trećih strana. Ni u kojem slučaju autori ili nositelji autorskih prava neće biti odgovorni ni za kakva potraživanja, oštećenja ili druge odgovornosti, bilo u djelovanju ugovora, kršenju prava ili drukčije, koji proizilaze od, iz ili u vezi sa softverom ili uporabom, ili drugim poslovanjima u softveru.

Osim onoga što je sadržano u ovoj napomeni, ime nositelja autorskih prava ne smije se koristiti u oglašavanju ili na drugi način, za promidžbu prodaje, uporabu ili drugih poslovanja u ovom softveru, bez prethodnog pisanoga ovlaštenja nositelja autorskih prava.

### unzip

Ovo je verzija od 10. veljače 2005. Info-ZIP autorskih prava i licence. Konačna verzija ovog dokumenta treba biti dostupna neograničeno na <ftp://ftp.info-zip.org/pub/infozip/license.html>.

Autorska prava zaštićena (c) 1990-2005 Info-ZIP. Sva prava pridržana.

U svrhu ove zaštite autorskih prava i licence, "Info-ZIP" je definiran kao sljedeći skup pojedinaca:

Mark Adler, John Bush, Karl Davis, Harald Denker, Jean-Michel Dubois, Jean-loup Gailly, Hunter Goatley, Ed Gordon, Ian Gorman, Chris Herborth, Dirk Haase, Greg Hartwig, Robert Heath, Jonathan Hudson, Paul Kienitz, David Kirschbaum, Johnny Lee, Onno van der Linden, Igor Mandrichenko, Steve P. Miller, Sergio Monesi, Keith Owens, George Petrov, Greg Roelofs, Kai Uwe Rommel, Steve Salisbury, Dave Smith, Steven M. Schweda, Christian Spieler, Cosmin Truta, Antoine Verheijen, Paul von Behren, Rich Wales, Mike White.

Ovaj softver se isporučuje "kakav jest", bez ikakvog jamstva, izraženog ili podrazumijevanog. Ni u kojem slučaju Info-ZIP ili njegovi suradnici neće biti odgovorni ni za kakve izravne, neizravne, slučajne ili posljedične štete koje bi proizašle iz uporabe ili nemogućnosti uporabe ovog softvera.

Svima se odobrava uporaba ovog softvera u bilo koju svrhu, uključujući komercijalne primjene, a njegovo slobodno mijenjanje i daljnja distribucija podliježu sljedećim ograničenjima:

1. Daljnja distribucija izvornog koda mora zadržati gornju napomenu o autorskim pravima, definiciju, odricanje od odgovornosti i popis uvjeta.
2. Daljnja distribucija u binarnom obliku (kompilirane izvršne datoteke) mora reproducirati gornju napomenu o autorskim pravima, definiciju, odricanje od odgovornosti i popis uvjeta u dokumentaciji i/ili drugim materijalima isporučenim s distribucijom. Jedino izuzeće od

ovih uvjeta jest daljnja distribucija standardne UnZipSFX binarne datoteke (uključujući SFXWiz), kao dio samo-vađenja arhive; to je dopušteno bez uključenja ove licence, sve dok se normalna SFX oznaka ne ukloni iz binarne datoteke ili ne onemogući.

3. Izmijenjene verzije-uključivo, ali ne i ograničeno na, ulaze u nove operacijske sustave, postojeće ulaze s novim grafičkim sučeljima, i dinamičke, dijeljene, ili statičke verzije za knjižnice-moraju jasno biti označene kao takve i ne smiju se pogrešno predstavljati kao da su originalni izvor. Takve izmijenjene verzije ne smiju se pogrešno predstavljati kao da su Info-ZIP izdanja-uključujući, ali ne i ograničeno na, označavanje izmijenjenih verzija nazivima "Info-ZIP" (ili bilo kojom varijacijom toga, uključujući, ali ne i ograničeno na, različita velika slova), "Pocket UnZip," "WiZ" ili "MacZip" bez eksplicitnog dopuštenja od strane Info-ZIP-a. Nadalje, zabranjeno je takve izmijenjene verzije uz pogrešno

predstavljanje koristiti kao ZIP-Bug-ove ili Info-ZIP adrese e-pošte ili Info-ZIP URL(.ove).

4. Info-ZIP zadržava pravo uporabe naziva "Info-ZIP," "Zip," "UnZip," "UnZipSFX," "WiZ," "Pocket UnZip," "Pocket Zip," i "MacZip" za svoj vlastiti izvorni kod i binarna izdanja.

## Registrirani zaštitni znakovi

### Apple Inc.

Apple CarPlay™ je zaštitni znak od Apple Inc.

App Store® i iTunes Store® su registrirani zaštitni znakovi tvrtke Apple Inc.

iPhone®, iPod®, iPod touch®, iPod nano®, iPad® i Siri® su registrirani zaštitni znakovi tvrtke Apple Inc.

### Bluetooth SIG, Inc.

Bluetooth® je registrirani zaštitni znak od Bluetooth SIG, Inc.

### DivX, LLC

DivX® i DivX Certified® su registrirani zaštitni znakovi tvrtke DivX, LLC.

**EnGIS Technologies, Inc.**

BringGo® je registrirani zaštitni znak od EnGIS Technologies, Inc.

**Google Inc.**

Android™ i Google Play™ dućan su zaštitni znakovi od Google Inc.

**Stitcher Inc.**

Stitcher™ je zaštitni znak tvrtke Stitcher, Inc.

**Verband der Automobilindustrie e.V.**

AdBlue® je registrirani zaštitni znak od VDA.

## Bilježenje i tajnost podataka vozila

### Snimači podataka događaja

U vaše vozilo su ugrađene elektroničke upravljačke jedinice. Upravljačke jedinice obrađuju podatke primljene od senzora vozila, na primjer, ili koje generiraju sami ili razmjenjuju između sebe. Neke upravljačke jedinice su potrebne za sigurno funkcioniranje vašeg vozila, druge vam pomažu dok vozite (sustavi za pomoć vozaču), dok ostale osiguravaju funkcije za udobnost ili infotainment sustav.

Sljedeće sadrži opće informacije o obradi podataka u vozilu. U važećem vlasničkom priručniku ili u općim uvjetima prodaje pronaći ćete dodatne informacije o tome koji se specifični podaci iz vašeg vozila prenose, pohranjuju i prosljeđuju trećim stranama i za koju svrhu, pod ključnom riječju "Zaštita podataka" koja je usko povezana s referencama za problematične funkcionalne karakteristike. Oni su dostupni i preko interneta.

### Operativni podaci u vozilu

Upravljačke jedinice obrađuju podatke za rad vozila.

Ti podatci uključuju, primjerice:

- informacije o stanju vozila (primjerice brzina, kašnjenje kretanja, bočno ubrzanje, brzina okretanja kotača, "prikaz "sigurnosni pojasevi zakopčani")
- stanje okoline (primjerice temperatura, senzor za kišu, senzor udaljenosti)

U pravilu, takvi podatci su nestalni, nisu pohranjeni dulje od radnog ciklusa te se obrađuju samo u samom vozilu. Upravljačke jedinice često uključuju pohranjivanje podataka (uključujući ključ vozila). Uređaj se koristi kako bi informacije o stanju vozila, naprezanju komponenti, zahtjevima za održavanjem te tehničkim događajima i greškama bile dokumentirane privremeno ili trajno.

Ovisno o razini tehničke opreme, pohranjeni podatci su sljedeći:

- radna stanja komponenti sustava (primjerice razina napunjenosti, tlak u gumama, stanje akumulatora)
- kvarovi i neispravnosti u važnim komponentama sustava (primjerice svjetla, kočnice)
- reakcije sustava u posebnim voznim situacijama (primjerice aktiviranje zračnog jastuka, pokretanje sustava kontrole stabilnosti)
- informacije o događajima koji su oštetili vozilo
- za električna vozila, stanje napunjenosti visokonaponskog akumulatora, procijenjeni doseg

U posebnim slučajevima (primjerice ako je vozilo otkrilo neispravnost), možda će biti potrebno spremiti podatke koji bi inače bili samo promjenjivi.

Kada koristite servis (primjerice popravci, održavanje), spremljeni operativni podatci mogu se očitati zajedno s identifikacijskim brojem

vozila i koristiti kada je to potrebno. Osoblje koje radi za servisnu mrežu (primjerice garaže-radionice, proizvođače) ili treće strane (primjerice servise za veće kvarove) mogu očitati podatke iz vozila. Isto vrijedi za jamstveni rad i mjere osiguranja kvalitete.

Podaci se općenito očitavaju putem OBD (ON-Board Diagnostics - dijagnostika na vozilu) priključka u vozilu, propisanog zakonom. Očitani operativni podatci dokumentiraju tehničko stanje vozila ili pojedinih komponenti te pomažu kod dijagnostike kvarova, usklađenosti s jamstvenim obvezama i poboljšanja kvalitete. Ovi podatci, naročito informacije o naprezanju komponenata, tehničkim problemima, greškama rukovatelja i drugim neispravnostima, prenose se proizvođaču, gdje je to prikladno, zajedno s identifikacijskim brojem vozila. Proizvođač također podliježe odgovornosti za proizvod. Proizvođač potencijalno koristi operativne podatke iz vozila i za opozive

proizvoda. Ti se podaci mogu koristiti i za provjeru jamstva kupaca i jamstvenih potraživanja.

Memorije kvarova u vozilu može resetirati servisna kompanija prilikom obavljanja servisa ili popravaka, ili na vaš zahtjev.

### **Funkcije za udobnost i infotainment sustav**

Postavke udobnosti i korisničke postavke možete spremati u vozilu i promijeniti ili resetirati u bilo koje vrijeme.

Ovisno o razini opreme o kojoj se radi, one uključuju

- postavke položaja sjedala i kola upravljača
- postavke šasije i klima-uređaja
- korisničke postavke poput unutarnje rasvjete

U funkcije infotainment sustava za vaše vozilo možete unijeti svoje vlastite podatke kao dio odabranih značajki.

Ovisno o razini opreme o kojoj se radi, one uključuju

- multimedijske podatke poput glazbe, video snimke ili fotografije za reprodukciju u integriranom multimedijском sustavu
- podatke adresara za uporabu s integriranim sustavom za telefoniranje bez ruku ili integriranim navigacijskim sustavom
- unos odredišta
- podatke o uporabi internetskih usluga

Ove podatke za funkcije udobnosti i infotainment sustava možete spremati lokalno u vozilu ili ih čuvati na uređaju kojega ste priključili na vozilo (primjerice pametni telefon, USB memorijski štapić ili MP3 plejer). Podatke koje ste unijeli sami možete izbrisati u bilo koje vrijeme.

Ti podaci mogu se prenijeti izvan vozila na vaš zahtjev, osobito kada koristite internetske usluge u skladu s postavkama koje ste odabrali.

## **Povezivanje pametnih telefona primjerice Android Auto ili Apple CarPlay**

Ako je vaše vozilo opremljeno u skladu s tim, možete spojiti svoj pametni telefon ili drugi mobilni uređaj na vozilo tako da njima možete upravljati preko kontrola ugrađenih u vozilo. U tom slučaju, slika i zvuk pametnog telefona može se emitirati putem multimedijskog sustava. U isto vrijeme, specifične informacije prenose se na vaš pametni telefon. Ovisno o vrsti povezivanja, one uključuju podatke poput podataka o položaju, dnevnom / noćnom radu i druge opće informacije o vozilu. Za više informacija, pogledajte upute za rad vozila / infotainment sustava.

Povezivanje omogućava uporabu odabranih aplikacija za pametne telefone, poput navigacije ili reprodukcije glazbe. Nikakvo drugo povezivanje između pametnog telefona i vozila nije moguće, pogotovo aktivan pristup podacima vozila. Prirodu daljnje obrade podataka određuje pružatelj aplikacije koju koristite. Možete li

definirati postavke i koje, ako je tako, ovisi o aplikaciji o kojoj se radi i operacijskom sustavu vašeg pametnog telefona.

## **Internetske usluge**

Ako je vaše vozilo povezano s radijskom mrežom, to omogućava razmjenu podataka između vašeg vozila i drugih sustava. Povezivanje s radijskom mrežom moguće je putem uređaja za odašiljanje u vašem vozilu ili mobilnog uređaja kojega ste vi osigurali (primjerice pametni telefon). Internetske funkcije možete koristiti putem veze s radijskom mrežom. One uključuju internetske usluge i aplikacije koje dobivate od proizvođača i drugih pružatelja usluga.

## **Vlasničke usluge**

U slučaju proizvođačevih internetskih usluga, proizvođač na prikladnom mjestu opisuje relevantne funkcije (primjerice Priručnik za vlasnika, proizvođačeva web-stranica) i daje i informacije u vezi zaštite podataka. Osobni podaci se mogu koristiti za

pružanje internetskih usluga. Razmjena podataka za ovu svrhu odvija se putem zaštićene veze. primjerice koristeći proizvođačeve IT sustave predviđene za tu namjenu. Prikupljanje, obrađivanje i uporaba osobnih podataka u svrhu pripreme usluga odvija se isključivo temeljem zakonskog dopuštenja, primjerice u slučaju zakonski propisanog komunikacijskog sustava za hitni slučaj, ugovornog sporazuma ili zahvaljujući suglasnosti.

Možete aktivirati i deaktivirati usluge i funkcije (koje su u određenoj mjeri podložne naknadama) i, u nekim slučajevima, vezu vozila s cjelokupnom radijskom mrežom. To ne uključuje zakonom propisane funkcije i usluge poput komunikacijskog sustava za hitni slučaj.

### **Usluge trećih strana**

Koristite li internetske usluge od drugih pružatelja usluga (treće strane), te usluge podliježu odgovornosti i zaštiti podataka te uvjetima korištenja dotičnog

pružatelja usluga. Proizvođač često nema utjecaja na razmijenjeni sadržaj u tom smislu.

Stoga, imajte na umu prirodu, opseg i svrhu prikupljanja i uporabe osobnih podataka u okviru usluga trećih strana koje pruža dotični davatelj usluga.

### **Identifikacija radijske frekvencije (RFID)**

Tehnologija RFID koristi se na nekim vozilima za funkcije poput nadzora tlaka u gumama i elektroničke blokade motora. Koristi se i za praktične funkcije poput radiofrekvencijskog daljinskog upravljanja za zaključavanje / otključavanje vrata i pokretanje motora. Tehnologija RFID na Opel vozilima ne koristi i ne bilježi osobne podatke ili poveznicu na neki drugi Opel sustav koji sadrže osobne informacije.

## Kazalo pojmova

<b>A</b>			
Akumulator .....	133	Duga svjetla .....	73
Alat .....	147	Dugo svjetlo .....	91
Alat vozila.....	147	<b>E</b>	
Autostop.....	108	Električni prozori .....	28
<b>B</b>		Električni sustav.....	142
Bilježenje i tajnost podataka		Električno podešavanje .....	26
vozila.....	186	Elektronička kontrola stabilnosti. .	116
Blokada motora .....	25, 73	Elektronička kontrola stabilnosti	
Bočna svjetla.....	90	i sustav kontrole proklizavanja. .	72
Bočni pokazivači smjera .....	140	Elektronički sustav kontrole klime	99
Bočni zračni jastuci .....	42	<b>F</b>	
Brave za dijete .....	22	Fiksni otvori za provjetranje ...	103
Brisač i uređaj za pranje		<b>G</b>	
stražnjeg prozora .....	61	Gorivo.....	123
Brisač i uređaj za pranje		Gorivo za benzinske motore .....	123
vjetrobrana .....	60	Grijani retrovizori .....	27
Brojač dnevno prijeđenih		Grijano kolo upravljača .....	59
kilometara .....	64	Grijanje .....	35
Brojač kilometara .....	64	Grijanje sjedala.....	35
Brzinomjer .....	63	Grijanje stražnjeg prozora .....	30
<b>D</b>		<b>H</b>	
Daljinski upravljač .....	19	Halogenska prednja svjetla .....	135
Deaktiviranje zračnog jastuka	43, 70	<b>I</b>	
Dimenzije vozila .....	177	Identifikacija motora.....	172
Dizalica vozila.....	147	Identifikacija radijske frekvencije	
Dovod zraka .....	104	(RFID).....	189
Držači šalica .....	51	Identifikacijska pločica .....	172
Dubina šare .....	152		



Identifikacijski broj vozila .....	171
Indikatori.....	63
Informacije o opterećenju .....	57
Informacijski centar vozača.....	74
Informacijski zasloni.....	74
Info zaslon.....	79
Isključena elektronička kontrola stabilnosti.....	72
Isključen sustav kontrole proklizavanja.....	72
Ispuh motora .....	112
Izjava o sukladnosti.....	179

**K**

Katalizator .....	112
Klima uređaj .....	97
Ključevi .....	18
Ključevi, brave.....	18
Ključ, memorirane postavke.....	20
Kočnice .....	113, 132
Kod.....	80
Komplet za popravak gume .....	154
Komplet za prvu pomoć .....	56
Kontrola brzine .....	74, 118
Kontrola klime .....	15
Kontrola osvjetljenja ploče s instrumentima .....	94
Kontrola vozila .....	105
Kontrole.....	59
Kontrole na kolu upravljača .....	59

Kontrolna svjetla.....	66
Kontrolno svjetlo kvara .....	70
Korištenje ovog priručnika .....	3
Korištenje papučiće.....	71
Kotači i gume .....	147
Kretanje .....	16
Krov.....	30
Krovni nosač .....	56
Krovni otvor .....	30
Kutija s osiguračima ploče s instrumentima .....	145
Kutija s osiguračima u motornom prostoru .....	143
Kvar.....	163

**L**

Lanci za snijeg .....	153
-----------------------	-----

**M**

Memorirane postavke.....	20
Mijenjanje brzina.....	71
Mjenjač .....	15
Mjerač broja okretaja .....	64
Mjerač goriva .....	64
Mjerači.....	63
Mjerač temperature rashladnog sredstva motora .....	65
Mjesta postavljanja sigurnosnog sustava za dijete .....	47
Motorno ulje .....	130, 169, 173

**N**

Način rada za gradsku vožnju....	116
Napon baterije .....	82
Nasloni za glavu .....	32
Niska razina goriva .....	73
Njega izgleda.....	164
Njega unutrašnjosti .....	166
Njega vanjštine .....	164

**O**

Odgodeno isključivanje.....	107
Ogledala .....	26
Ogledalo u unutrašnjosti.....	28
Ograničavač brzine.....	119
Ograničivač brzine.....	74
OnStar.....	86
Opasnost, upozorenje i oprez .....	4
Oprema i modifikacije vozila .....	128
Osigurači .....	142
Osvjetljenje ploče s instrumentima .....	141
Osvjetljenje unutrašnjosti.....	94
Otključavanje vozila .....	6
Otvorena vrata .....	74
Otvoren poklopac motora.....	74
Otvori za provjetranje.....	103
Oznaka zračnog jastuka.....	38
Oznake guma .....	148

**P**

Parkiranje .....	17, 111
Parkirna kočnica .....	114
Pepeljare .....	63
Personalizacija vozila .....	83
Podaci o motoru .....	175
Podaci o vozilu.....	176
Podaci vozila.....	173
Podesivi otvori za provjetranje	103
Podešavanje kola upravljača ...	9, 59
Podešavanje naslona za glavu .....	8
Podešavanje ogledala .....	8
Podešavanje sjedala .....	7, 34
Podešavanje snopa prednjih svjetala .....	91
Podsjetnik za sigurnosni pojas ....	69
Pojasevi.....	36
Pokazivači smjera .....	68, 92
Poklopac motora .....	129
Poklopac stražnjeg spremišta u podu .....	55
Poklopci kotača .....	153
Pokretanje i rukovanje.....	106
Pokretanje motora .....	108
Pokretanje spojnim kabelom .....	162
Položaji kontakt brave .....	106
Položaj sjedala .....	33
Pomoćni način rada.....	79
Pomoć pri kočenju .....	114
Pomoć pri kretanju na uzbrdici ..	114

Pomoć pri parkiranju .....	71, 120
Poruke vozila .....	80
Potvrda softvera.....	182
Pozicijska svjetla .....	93
Prednja sjedala.....	33
Prednja svjetla.....	90
Prednja svjetla pri vožnji u inozemstvu .....	91
Prednja svjetla za maglu 74, 92, 137	
Prednja vrata.....	23
Prednji pokazivači smjera .....	138
Prednji zračni jastuci .....	41
Pregled ploče s instrumentima ....	10
Prekidač svjetala .....	90
Prekid dovoda goriva pri vožnji s oduzetim gasom .....	108
Prekrivač prtljažnika .....	54
Preporučene tekućine i sredstva	173
Preporučene tekućine i sredstva za podmazivanje .....	169
Prerada vozila na kraju radnog vijeka .....	129
Presvlake.....	166
Pretinac za rukavice .....	51
Priključci za napajanje .....	63
Pritisak guma .....	148
Probušena guma.....	158
Promjena veličine guma i kotača	153
Protuprovalni alarmni sustav .....	25
Provjere vozila.....	129

Provjetranje.....	96
Prozori.....	28
Prtljažnik .....	23, 52
Prva pomoć.....	56
Punjenje goriva .....	124

**R**

Rashladno sredstvo i antifriz.....	169
Rashladno sredstvo motora .....	131
REACH.....	182
Redovito korištenje klima uređaja .....	104
Registrirani zaštitni znakovi.....	185
Retrovizori s mogućnošću preklapanja .....	26
Rezervni kotač .....	158
Ručna kočnica.....	113, 114
Ručni mjenjač .....	112
Ručni prozori .....	28
Ručno podešavanje .....	26
Ručno smanjenje zasljepljenosti	28

**S**

Sat .....	61
Savjeti za vožnju.....	105
Servis .....	104
Servisne informacije .....	168
Servisni zaslon .....	65
Servo upravljač.....	71
Sigurnosni pojas .....	8
Sigurnosni pojasevi .....	36

Sigurnosni pojas u tri točke .....	37
Sigurnosni sustavi za dijete .....	44
Simboli .....	4
Sirena .....	13, 60
Sklop instrumenata .....	63
Smanjena snaga motora.....	73
Snimači podataka događaja.....	186
Specifični podaci vozila .....	3
Spremanje vozila.....	128
Spremišta.....	51
Spremište.....	51
Spremište u srednjoj konzoli .....	52
Središnje visoko postavljeno kočno svjetlo .....	140
Središnje zaključavanje .....	20
Stražnja svjetla .....	138
Stražnja vrata .....	23
Stražnje svjetlo za maglu 74, 93, 138	
Sustav detekcije predmeta.....	120
Sustav grijanja i provjetravanja ...	96
Sustavi kontrole klime.....	96
Sustavi kontrole vožnje.....	115
Sustavi pranja i brisanja .....	13
Sustavi za pomoć vozaču.....	118
Sustavi zaštite za dijete.....	44
Sustav kočnica i spojke .....	70
Sustav kontrole proklizavanja ....	115
Sustav kontrole tlaka u gumama. .	72
Sustav nadzora pritiska u gumama .....	149

Sustav protiv blokiranja kotača ..	113
Sustav protiv blokiranja kotača (ABS) .....	71
Sustav punjenja .....	70
Sustav stop-start.....	108
Svjetla upozorenja.....	63
Svjetla u unutrašnjosti .....	94
Svjetla za čitanje .....	94
Svjetla za vožnju po danu .....	91
Svjetla za vožnju unatrag .....	93
Svjetla za vožnju u zavoj.....	91
Svjetlo registarske pločice .....	141
Svjetlo za izlazak .....	95

## Š

Štitnici za sunce .....	30
-------------------------	----

## T

Tekućina kočnica .....	132
Tekućina kočnica i spojke.....	169
Tekućina za pranje .....	132
Temperatura okoline .....	61
Temperatura rashladnog sredstva motora .....	72
Teret na krovu.....	57
Tlak motornog ulja .....	73
Tlak u gumama .....	178
Trokut upozorenja .....	55

## U

Ubrzo servisiraj vozilo .....	70
Uhodavanje novog vozila .....	106
Uključivanje svih pokazivača smjera .....	92
Ulje, motor.....	169, 173
Unutarnja svjetla .....	141
Upaljač za cigarete .....	63
Upozorenje napuštanja trake.....	71
Upozorenje prednjim svjetlima ...	91
Upozorenje za napuštanje trake. 122	
Upravljanje.....	106
Uvod .....	3

## V

Vanjska ogledala.....	26
Vanjska svjetla .....	12, 90
Vanjsko svjetlo .....	73
Vjetrobran.....	28
Vrata.....	23
Vršenje rada .....	129
Vuča.....	163
Vučenje vozila .....	163

## Z

Zamagljeni poklopci svjetala .....	93
Zamjena kotača .....	157
Zamjena metlice brisača .....	134
Zamjena žarulje .....	135
Zaštita od pražnjenja akumulatora	95
Zimske gume .....	147

Zračna zavjesa za glavu .....	43
Zračni jastuci .....	38
Zračni jastuci i zatezači pojaseva	69
Zvukovi upozorenja .....	82

[www.opel.com](http://www.opel.com)

Copyright by Opel Automobile GmbH, Rüsselsheim, Germany.

Informacije sadržane u ovom izdanju vrijede od datuma navedenog u nastavku. Opel Automobile GmbH pridržava pravo izmjena tehničkih specifikacija, značajki i dizajna vozila na koja se odnose informacije navedene u ovom izdanju, kao i promjena samog izdanja.

Izdanje: lipanj 2018, Opel Automobile GmbH, Rüsselsheim.

Tiskano na papiru bijeljenom bez klora.

**ID-OKAAOLSE1806-hr**

