Sadržaj

Uvod	2
Radio	26
CD/DVD uređaj	42
AUX ulaz	49
USB priključak	51
Navigacija	55
Prepoznavanje glasa	86
Telefon	91
Kazalo pojmova	112

Uvod

Opće napomene	2
Značajka zaštite od krađe	3
Pregled elemenata upravljanja	5
Korištenje	12
Osnovno korištenje	13
Postavke tona	19
Postavke glasnoće	22
Personalizacija	24

Opće napomene

Infotainment sustav vam pruža vrhunski sustav za informacije i zabavu u automobilu.

Za AM, FM i DAB (ne za CD 300) valna područja, radio je opremljen s dvanaest automatski dodjeljivih memorijskih mjesta. Nadalje, 36 mjesta se može memorirati ručno (neovisno o valnom području).

Integrirani audio uređaj će vas zabavljati s audio CD-ima i MP3/WMA CD-ima, kao i s MP3/WMA DVD-ima (samo DVD 800).

Što više, na infotainment sustav možete spojiti vanjske uređaje za pohranu podataka, npr. iPod, MP3 uređaj ili USB memoriju (ne za CD 300), ili prenosivi CD uređaj, kao dodatne izvore zvuka.

Digitalni procesor zvuka vam pruža nekoliko predefiniranih načina rada ekvilajzera za optimizaciju zvuka.

Navigacijski sustav (samo CD 500 / DVD 800) s dinamičkim planiranjem rute će vas pouzdano voditi do

odredišta i ako želite automatski će izbjegavati zastoje u prometu ili druge probleme u prometu.

Opcijski, infotainment sustavom se može upravljati kontrolama na kolu upravljača.

Infotainment sustav dodatno može biti opremljen portalom za mobilni telefon.

Dobro osmišljen dizajn upravljačkih elemenata, jasni zasloni i veliki višefunkcijski kotačić omogućavaju vam jednostavnu i intuitivnu kontrolu sustava.

Važne informacije o upravljanju i sigurnosti prometa

Upozorenje

Infotainment sustav se mora koristiti tako da se vozilom uvijek može sigurno upravljati. Ako ste u nedoumici, zaustavite vozilo i upravljajte Infotainment sustavom dok vozilo miruje.

Upozorenje

Uporaba navigacijskog sustava (samo CD 500 / DVD 800) ne oslobađa vozača od odgovornosti za pravilno, oprezno ponašanje u prometu na cesti. Uvijek se moraju poštivati odgovarajući prometni propisi.

Unose vršite (npr. adrese) samo kada vozilo miruje.

Ako su upute navigacije u suprotnosti s prometnim propisima, uvijek se primjenjuju prometni propisi.

Upozorenje

U nekim područjima jednosmjerne ulice i druge ceste i ulazi (npr. pješačke zone) u koje vam nije dozvoljeno skretanje nisu označeni na mapi. U takvim područjima Infotainment sustav će dati upozorenje koje morate prihvatiti. Ovdje morate obratiti

posebnu pažnju na jednosmjerne ulice, ceste i ulaze za koje vam nije dozvoljena vožnja.

Radio prijem

Radio prijem može biti poremećen statičkim smetnjama, bukom, izobličenjem ili gubitkom prijema zbog

- promjene udaljenosti u odnosu na odašiljač,
- višepojasnog prijema zbog reflektiranja,
- zasjenjenja.

Značajka zaštite od krađe

Infotainment sustav opremljen je elektroničkim sigurnosnim sustavom u svrhu zaštite od krađe.

Stoga Infotainment sustav radi samo u vašem vozilu i kradljivcu je beskoristan.

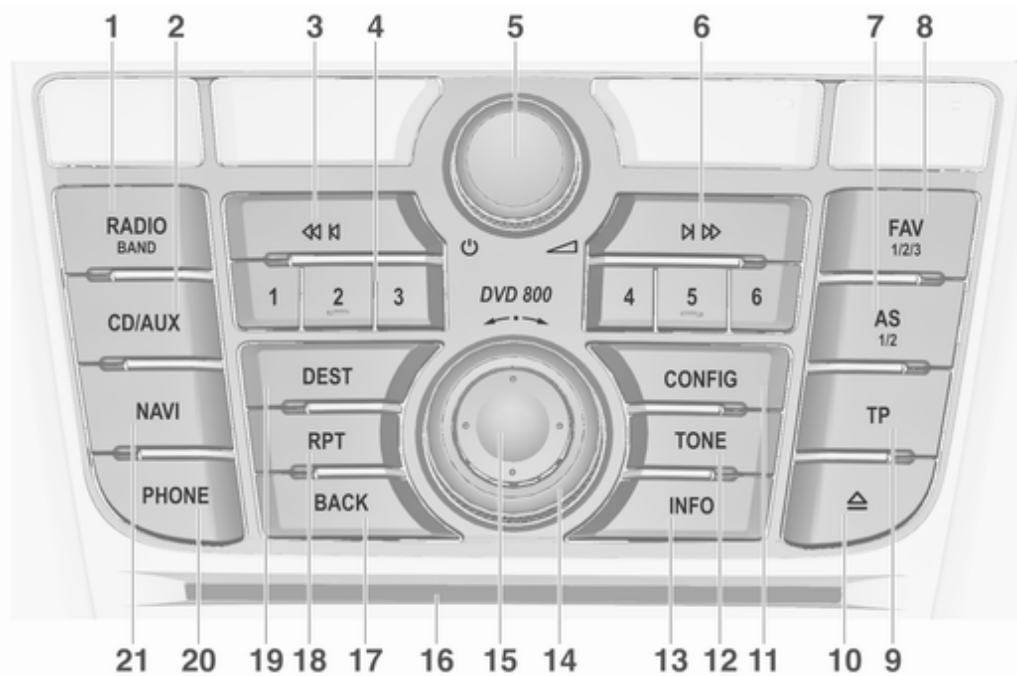

Pregled elemenata upravljanja

Upravljačka ploča CD 500 / DVD 800

1	RADIO (BAND)	26	6	Traženje unaprijed	26	13	INFO	26
	Aktivira radio ili mijenja valno područje	26		Radio: traži naprijed	26		Radio: Informacije o aktualnoj postaji	26
2	CD/AUX	49		CD/MP3/WMA: preskoči naslov naprijed	44		CD/MP3/WMA: Informacije o aktualnom naslovu	44
	Pokreće CD/MP3/WMA reprodukciju ili mijenja izvor zvuka	49	7	AS (1/2)	27	14	Višefunkcijski kodačič	13
3	Traženje natrag	26		Razine automatske memorije (memorirane radio postaje)	27		Središnja kontrola za odabir i kretanje u izbornicima	13
	Radio: traži natrag	26		Kratki pritisak: odaberi listu automatske memorije ...	27	15	Osmosmjerni prekidač	57
	CD/MP3/WMA: preskoči naslov unatrag	44		Dugi pritisak: automatski memorira postaje	27		Navigacija: pomakni prozor zaslona u pogledu mape	57
4	Tipke radio postaja 1...6	27	8	FAV (1/2/3)	28	16	CD/DVD otvor	44
	Dugi pritisak: memoriraj postaju	27		Liste favorita (memorirane radio postaje)	28	17	BACK	13
	Kratki pritisak: odaberi postaju	27	9	TP	35		Izbornik: jedna razina natrag	13
5	☉ kodačič	12		Aktiviranje ili deaktiviranje usluge prometnog radija	35		Unos: izbriši zadnji znak ili cijeli unos	13
	Pritisnite: uključi/isključi infotainment sustav	12	10	Izbacivanje CD-a/DVD-a	44	18	RPT	81
	Zakrenite: podesi glasnoću	12	11	CONFIG	22		Ponavljanje zadnje poruke navigacije	81
				Podešavanje sustava	22	19	DEST	57
			12	TONE	19		Unos odredišta navigacije	57
				Postavke tona	19			

20	PHONE	86
	Otvori glavni izbornik telefona	86
	Aktiviranje/deaktiviranje potpunog stišavanja	12
21	NAVI	57
	Pritisnite jednom: Prikaži mapu	57
	Pritisnite dvaput: Izbornik navigacije	57

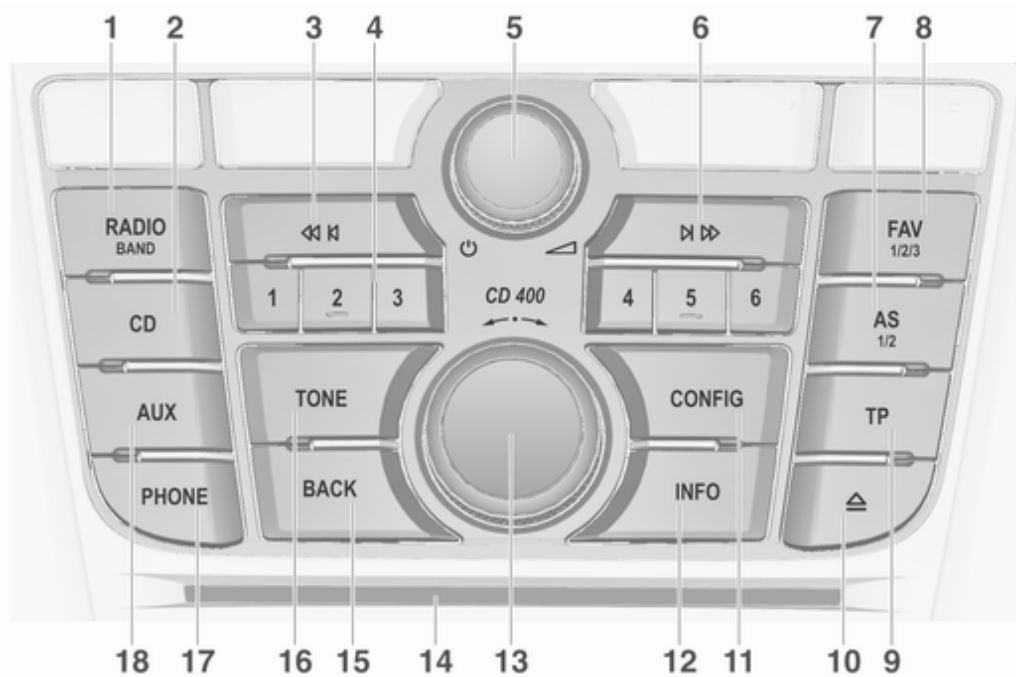

Upravljačka ploča CD 400

1	RADIO (BAND)	26	7	AS (1/2)	27	13	Višefunkcijski kotačić	13
	Aktivira radio ili mijenja			Razine automatske			Zakrenite: označi opcije	
	valno područje	26		memorije (memorirane			izbornika ili postavi	
2	CD	49		radio postaje)	27		brojčane vrijednosti	13
	Pokretanje CD/MP3/WMA			Kratki pritisak: odaberi			Pritisnite: odabir/	
	reprodukcije	49		listu automatske memorije ...	27		aktiviranje označene	
3	Traženje natrag	26		Dugi pritisak: automatski			opcije; potvrda	
	Radio: traži natrag	26		memorira postaje	27		postavljene vrijednosti;	
	CD/MP3/WMA: preskoči		8	FAV (1/2/3)	28		uključivanje/isključivanje	
	naslov unatrag	44		Liste favorita (memorirane			funkcije	13
				radio postaje)	28	14	Otvor za CD	44
4	Tipke radio postaja 1...6	27	9	TP	35	15	BACK	13
	Dugi pritisak: memoriraj			Aktiviranje ili deaktiviranje			Izbornik: jedna razina	
	postaju	27		usluge prometnog radija	35		natrag	13
	Kratki pritisak: odaberi			Ako je Infotainment sustav			Unos: izbriši zadnji znak ili	
	postaju	27		isključen: prikaži vrijeme			cijeli unos	13
				i datum	35	16	TONE	19
5	⊖ kotačić	12	10	Izbacivanje CD-a	44		Postavke tona	19
	Pritisnite: uključivanje/		11	CONFIG	22	17	PHONE	86
	isključivanje	12		Otvaranje izbornika			Otvori glavni izbornik	
	Infotainment sustav	12		postavki	22		telefona	86
	Zakrenite: podesi		12	INFO	26		Aktiviraj potpuno	
	glasnoću	12		Radio: Informacije			stišavanje	12
6	Traženje unaprijed	26		o aktualnoj postaji	26	18	AUX	49
	Radio: traži naprijed	26		CD/MP3/WMA:			Promjena izvora zvuka	49
	CD/MP3/WMA: preskoči			Informacije o aktualnom				
	naslov naprijed	44		naslovu	44			

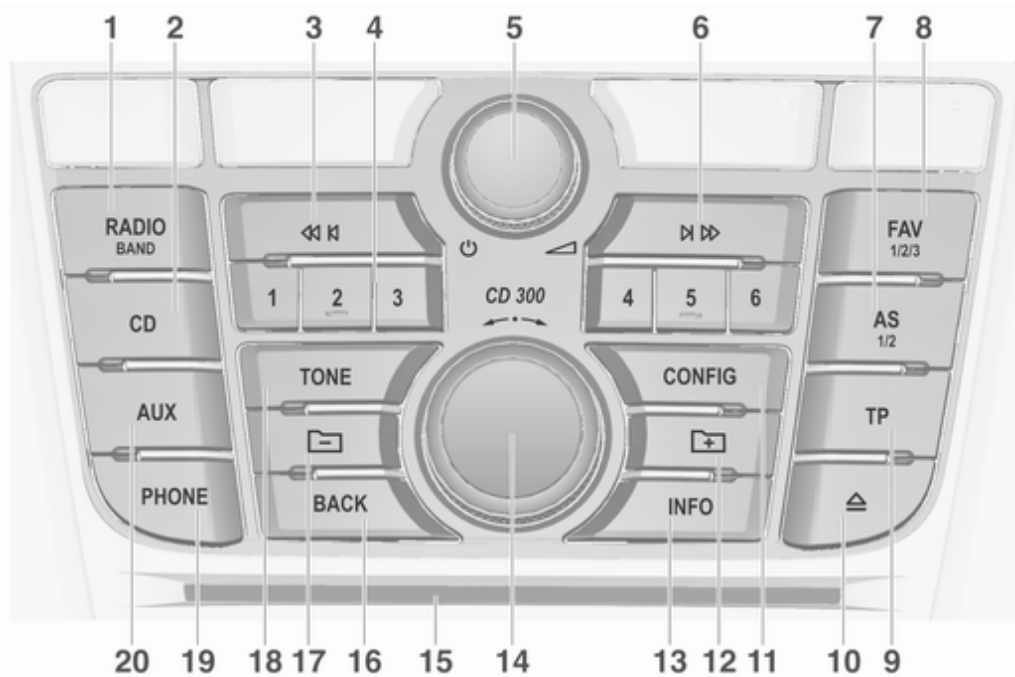

Upravljačka ploča CD 300

1	RADIO (BAND) 26	7	AS (1/2) 27	13	INFO 26
	Aktivira radio ili mijenja		Razine automatske		Radio: Informacije
	valno područje 26		memorije (memorirane		o aktualnoj postaji 26
2	CD 49		radio postaje) 27		CD/MP3/WMA:
	Pokretanje CD/MP3/WMA		Kratki pritisak: odaberi		Informacije o aktualnom
	reprodukcije 49		listu automatske memorije ... 27		naslovu 44
3	Traženje natrag 26		Dugi pritisak: automatski	14	Višefunkcijski kogačić 13
	Radio: traži natrag 26		memorira postaje 27		Zakrenite: označi opcije
	CD/MP3/WMA: preskoči	8	FAV (1/2/3) 28		izbornika ili postavi
	naslov unatrag 44		Liste favorita (memorirane		brojčane vrijednosti 13
4	Tipke radio postaja 1...6 27		radio postaje) 28		Pritisnite: odabir/
	Dugi pritisak: memoriraj	9	TP 35		aktiviranje označene
	postaju 27		Aktiviranje ili deaktiviranje		opcije; potvrda
	Kratki pritisak: odaberi		usluge prometnog radija 35		postavljene vrijednosti;
	postaju 27		Ako je Infotainment sustav		uključivanje/isključivanje
5	⊖ kogačić 12		isključen: prikaži vrijeme		funkcije 13
	Pritisnite: uključuje/		i datum 35	15	Otvor za CD 44
	isključuje Infotainment	10	Izbacivanje CD-a 44	16	BACK 13
	sustav 12		11		CONFIG 22
	Zakrenite: podesi		Otvaranje izbornika		Izbornik: jedna razina
	glasnoću 12		postavki 22		natrag 13
6	Traženje unaprijed 26	12	MP3: mapa niže razine 44		Unos: izbriši zadnji znak ili
	Radio: traži naprijed 26				cijeli unos 13
	CD/MP3/WMA: preskoči			17	MP3: mapa više razine 44
	naslov naprijed 44			18	TONE 19
					Postavke tona 19

19	PHONE	86
	Otvori glavni izbornik telefona	86
	Aktiviraj potpuno stišavanje	12
20	AUX	49
	Promijeni izvor zvuka (AUX = vanjski izvor zvuka)	49

Kontrole na kolu upravljača

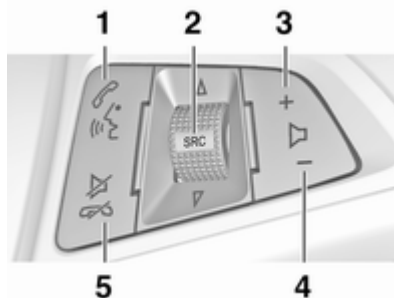

- 1 Kratki pritisak: prihvaćanje telefonskog poziva 91
 ili biraj broj na listi poziva ... 105
 ili uključivanje prepoznavanja glasa 105
 Dugi pritisak: prikaz liste poziva 105

- 2 SRC (izvor) 12
 Pritisnite: odabir izvora zvuka 12
 Ako je aktivan radio: zakrenite gore/dolje za odabir sljedeće/prethodne memorirane radio postaje 26
 Ako je aktivan CD uređaj: zakrenite gore/dolje za odabir sljedećeg/prethodnog CD/MP3/WMA naslova 44
 Ako je aktivan portal telefona: zakrenite gore/dolje za odabir sljedećeg/prethodnog unosa u listi poziva 105
- 3 Pojačavanje glasnoće 12
- 4 Smanjivanje glasnoće 12
- 5 Kratki pritisak: završetak/odbijanje poziva 105
 ili zatvaranje liste poziva 105
 ili isključivanje prepoznavanja glasa 105
 ili aktiviraj/deaktiviraj potpuno stišavanje 12

Korištenje

Elementi upravljanja

Infotainment sustavom se upravlja putem funkcijskih tipki, višefunkcijskog kotačića i izbornika koji su prikazani na zaslonu.

Unosi se vrše opcijski putem:

- središnje upravljačke jedinice na ploči s instrumentima ↷ 4
- kontrola na kolu upravljača ↷ 4

Uključivanje ili isključivanje infotainment sustava

Kratko pritisnite \odot kotačić. Nakon uključivanja infotainment sustava aktivan je zadnji odabrani izvor.

Automatsko isključivanje

Ako je infotainment sustav uključen putem \odot kotačića kada je kontakt bio isključen, ponovno će se automatski isključiti 30 minuta nakon zadnjeg unosa korisnika.

Podešavanje glasnoće

Zakrenite \odot kotačić. Aktualna postavka je prikazana na zaslonu.

Kad je Infotainment sustav uključen, postavljena je zadnja odabrana glasnoća ako je ta glasnoća manja od maksimalne glasnoće pri uključivanju.

Sljedeće se može se postaviti odvojeno:

- maksimalna glasnoća pri pokretanju ↷ 22
- glasnoća obavijesti o prometu ↷ 22
- glasnoća navigacijskih poruka (samo CD 500 / DVD 800) ↷ 57

Glasnoća ovisno o brzini

Kada je aktivirana glasnoća ovisno o brzini ↷ 22 glasnoća se automatski prilagođava kako bi se kompenzirala buka ceste i vjetrova tijekom vožnje.

Potpuno stišavanje

Pritisnite **PHONE** tipku (ako je dostupan portal telefona: pritisnite nekoliko sekundi) za potpuno stišavanje izvora zvuka.

Za prekid potpunog stišavanja: zakrenite \odot kotačić ili ponovno pritisnite **PHONE** tipku (ako je dostupan portal telefona: pritisnite nekoliko sekundi).

Ograničenje glasnoće pri visokim temperaturama

(samo CD 300 / CD 400)

Pri vrlo visokim temperaturama u unutrašnjosti vozila infotainment sustav ograničava maksimalnu podesivu glasnoću. Ako je potrebno, glasnoća se smanjuje automatski.

Načini rada

Radio

Pritisnite **RADIO** tipku za otvaranje glavnog radio izbornika ili za promjenu između različitih valnih područja.

Pritisnite višefunkcijski kotačić za otvaranje podizbornika s opcijama za odabir postaje.

Detaljan opis radio funkcija ↷ 26.

Audio uređaji

Pritisnite **CD / AUX / CD/AUX** tipku za otvaranje CD, USB, iPod ili AUX izbornika (ako je dostupno) ili za prebacivanje između ovih izbornika.

Pritisnite višefunkcijski kotačić za otvaranje podizbornika s opcijama za odabir naslova.

CD 500 / DVD 800

Detaljan opis:

- funkcija CD/DVD uređaja ⇨ 44
- funkcija AUX ulaza ⇨ 49
- funkcija USB priključka ⇨ 51

CD 300 / CD 400

Detaljan opis:

- funkcija CD uređaja ⇨ 44
- funkcija AUX ulaza ⇨ 49
- funkcija USB priključka (ne za CD 300) ⇨ 51

Navigacija

(samo CD 500 / DVD 800)

Dvaput pritisnite **NAVI** tipku za otvaranje izbornika navigacije.

Detaljan opis funkcija navigacijskog sustava ⇨ 57.

Telefon

(ako je portal telefona dostupan)

Pritisnite **PHONE** tipku za otvaranje izbornika telefona.

Pritisnite višefunkcijski kotačić za otvaranje podizbornika s opcijama za unos ili odabir brojeva.

Detaljan opis funkcija portala mobilnog telefona ⇨ 91.

Osnovno korištenje

Višefunkcijski kotačić

Višefunkcijski kotačić je središnji element upravljanja za izbornike.

Zakrenite višefunkcijski kotačić:

- za označavanje opcije izbornika
- CD 300: za prikaz opcije izbornika
- za postavljanje bročane vrijednosti

Pritisnite višefunkcijski kotačić (CD 500 / DVD 800: pritisnite vanjski prsten):

- za odabir ili aktiviranje označene opcije
- CD 300: za odabir ili aktiviranje prikazane opcije

- za potvrdu postavljene vrijednosti
- za uključivanje/isključivanje funkcije sustava

BACK tipka

Kratko pritisnite **BACK** tipku za:

- izlazak iz izbornika
- povratak iz podizbornika na sljedeći izbornik više razine
- brisanje zadnjeg znaka u nizu znakova

Pritisnite i držite **BACK** tipku nekoliko sekundi za brisanje cijelog unosa.

Primjeri rada s izbornicima

CD 500 / DVD 800

Odabir opcije

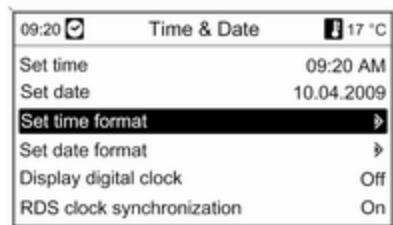

Zakrenite višefunkcijski kotačić za pomicanje kursora (= pozadina u boji) na željenu opciju.

Pritisnite višefunkcijski kotačić za odabir označene opcije.

Podizbornici

Strelica na desnom rubu izbornika označava da će nakon odabira opcije biti otvoren pod izbornik s dodatnim opcijama.

Aktiviranje postavke

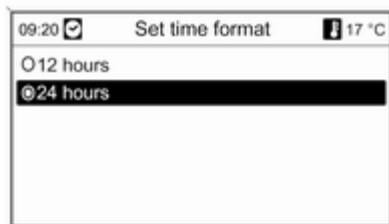

Zakrenite višefunkcijski kotačić za označavanje željene postavke.

Pritisnite višefunkcijski kotačić za aktiviranje postavke.

Postavljanje vrijednosti



Zakrenite višefunkcijski kotačić za promjenu aktualne vrijednosti postavke.

Pritisnite višefunkcijski kotačić za potvrdu postavljene vrijednosti.

Uključivanje ili isključivanje funkcije

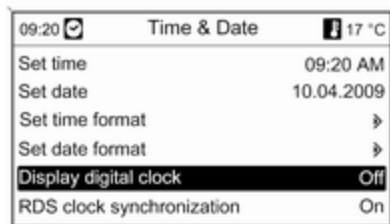

Zakrenite višefunkcijski kogačić za označavanje funkcije koja će se uključiti ili isključiti.

Pritisnite višefunkcijski kogačić za prebacivanje između postavki **On (Uključeno)** i **Off (Isključeno)**.

Unos niza znakova

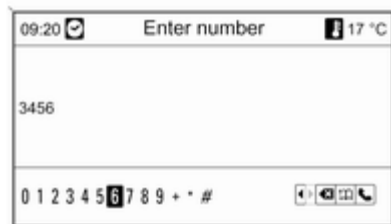

Za unos niza znakova, npr. telefonskih brojeva ili naziva ulica:

Zakrenite višefunkcijski kogačić za odabir željenog znaka.

Zadnji znak u nizu znakova se može izbrisati korištenjem **BACK** tipke. Pritiskanje i držanje tipke **BACK** briše cijeli unos.

Pritisnite višefunkcijski kogačić za potvrdu odabranog znaka.

CD 400

Odabir opcije

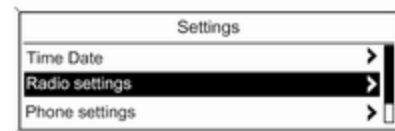

Zakrenite višefunkcijski kogačić za pomicanje kursora (= pozadina u boji) na željenu opciju.

Pritisnite višefunkcijski kogačić za odabir označene opcije.

Podizbornici

Strelica na desnom rubu izbornika označava da će nakon odabira opcije biti otvoren pod izbornik s dodatnim opcijama.

Aktiviranje postavke

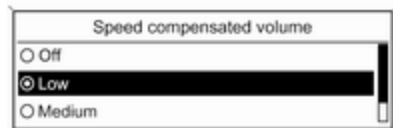

Zakrenite višefunkcijski kogačić za označavanje željene postavke. Pritisnite višefunkcijski kogačić za aktiviranje postavke.

Postavljanje vrijednosti



Zakrenite višefunkcijski kogačić za promjenu aktualne vrijednosti postavke. Pritisnite višefunkcijski kogačić za potvrdu postavljene vrijednosti.

Uključivanje ili isključivanje funkcije



Zakrenite višefunkcijski kogačić za označavanje funkcije koja će se uključiti ili isključiti. Pritisnite višefunkcijski kogačić za prebacivanje između postavki **On (Uključeno)** i **Off (Isključeno)**.

Unos niza znakova

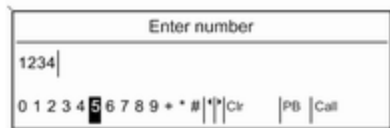

Za unos niza znakova, npr. telefonskih brojeva:

Zakrenite višefunkcijski kotačić za odabir željenog znaka.

Pritisnite višefunkcijski kotačić za potvrdu odabranog znaka.

Koristeći **BACK** tipku može se izbrisati zadnji znak u nizu znakova.

CD 300

Elementi izbornika i simboli



Strelica prema dolje **1** označava: aktivan je izbornik najgornje razine. Dostupne su dodatne opcije u aktivnom izborniku.

Zakrenite višefunkcijski kotačić za prikaz drugih opcija u aktivnom izborniku.

Strelica pod kutom **2** označava: dostupan je podizbornik s dodatnim opcijama.

Pritisnite višefunkcijski kotačić za odabir prikazane opcije i za otvaranje odgovarajućeg podizbornika.

Strelica usmjerena udesno **3** označava: aktivan je podizbornik prve razine (dvije strelice = aktivan je podizbornik druge razine).

Strelica prema dolje **4** označava: dostupne su dodatne opcije u aktivnom podizborniku.

Aktiviranje postavke



Pritisnite višefunkcijski kotačić za otvaranje odgovarajućeg izbornika postavki.

Zakrenite višefunkcijski kotačić za prikaz željene postavke.

Pritisnite višefunkcijski kotačić za aktiviranje postavke.

Postavljanje vrijednosti



Pritisnite višefunkcijski kogačić za otvaranje odgovarajućeg izbornika postavki.

Zakrenite višefunkcijski kogačić za promjenu aktualne vrijednosti postavke.

Pritisnite višefunkcijski kogačić za potvrdu postavljene vrijednosti.

Uključivanje ili isključivanje funkcije



Pritisnite višefunkcijski kogačić za otvaranje odgovarajućeg izbornika postavki.

Zakrenite višefunkcijski kogačić za označavanje željene postavke **On (Uključeno)** ili **Off (Isključeno)**.

Pritisnite višefunkcijski kogačić za potvrdu označene postavke.

Unos niza znakova



Pritisnite višefunkcijski kogačić za otvaranje odgovarajućeg izbornika postavki.

Zakrenite višefunkcijski kogačić za promjenu znaka na aktualnom položaju kursora.

Pritisnite višefunkcijski kogačić za potvrdu prikazanog znaka.

Koristeći **BACK** tipku može se izbrisati zadnji znak u nizu znakova.

Postavke tona

CD 500 / DVD 800

U izborniku postavki tona mogu se postaviti karakteristike tona različito za svako valno područje i svaki izvor zvuka.

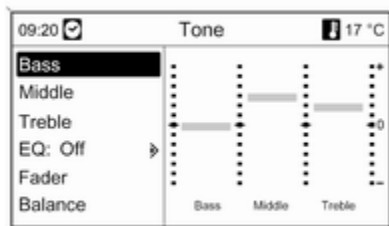

Pritisnite **TONE** tipku za otvaranje glavnog izbornika tona.

Postavke dubokih, srednjih i visokih tonova

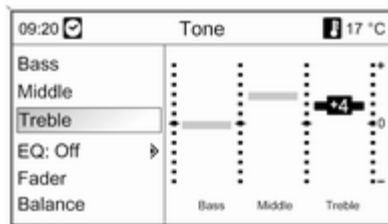

Odaberite **Bass (Duboki tonovi)**, **Middle (Srednji tonovi)** ili **Treble (Visoki tonovi)**.

Postavite željenu vrijednost za odabranu opciju.

Postavljanje raspodjele glasnoće naprijed - natrag

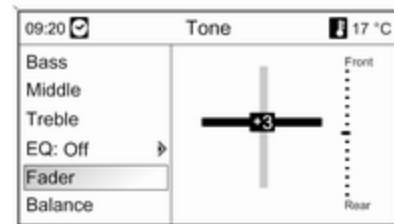

Odaberite **Fader (Zvuk naprijed natrag)**.

Postavite željenu vrijednost.

Postavljanje raspodjele glasnoće desno - lijevo

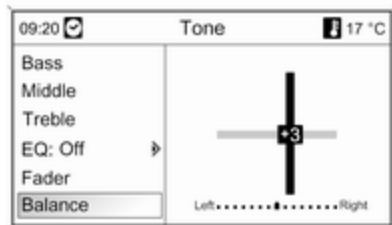

Odaberite **Balance (Zvuk lijevo desno)**.

Postavite željenu vrijednost.

Postavljanje individualne postavke na "0" ili "Off (Isključeno)"

Odaberite željenu opciju i pritisnite i držite višefunkcijski kotačić nekoliko sekundi.

Postavljanje svih postavki na "0" ili "Off (Isključeno)"

Pritisnite i držite **TONE** tipku nekoliko sekundi.

Optimiziranje tona za stil muzike

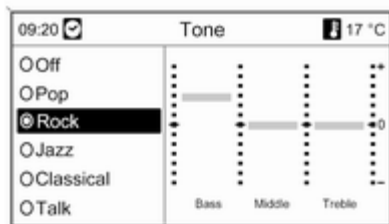

Odaberite **EQ (Ekvilajzer)** (Ekvilajzer).

Prikazane opcije nude optimizaciju postavki dubokih, srednjih i visokih tonova za određeni stil muzike.

Odaberite traženu opciju.

CD 300 / CD 400

U izborniku postavki tona mogu se postaviti karakteristike tona različito za svako valno područje i svaki izvor zvuka.

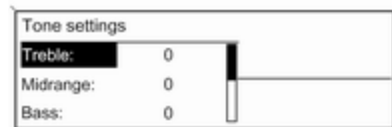

Pritisnite **TONE** tipku za otvaranje glavnog izbornika tona.

Postavke dubokih, srednjih i visokih tonova

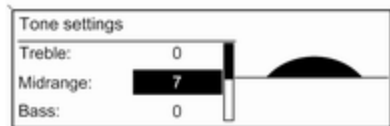

Odaberite **Bass**: (Duboki tonovi), **Midrange**: (Tonovi srednjeg područja:) ili **Treble**: (Visoki tonovi:).
Postavite željenu vrijednost za odabranu opciju.

Postavljanje raspodjele glasnoće naprijed - natrag

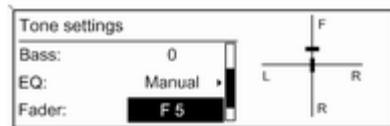

Odaberite **Fader**: (Zvuk naprijed-natrag:).
Postavite željenu vrijednost.

Postavljanje raspodjele glasnoće desno - lijevo

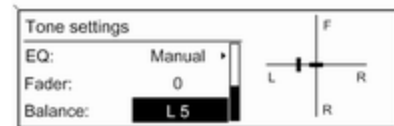

Odaberite **Balance**: (Zvuk lijevo-desno:).
Postavite željenu vrijednost.

Postavljanje individualne postavke na "0"

Odaberite željenu opciju i pritisnite i držite višefunkcijski kotačić nekoliko sekundi.

Postavljanje svih postavki na "0" ili "Off - Isključeno"

Pritisnite i držite **TONE** tipku nekoliko sekundi.

Optimiziranje tona za stil muzike

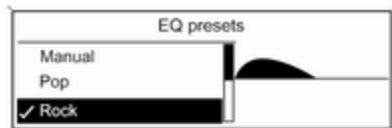

Odaberite **EQ: (Ekvilajzer):**
(Ekvilajzer).

Prikazane opcije nude optimizaciju postavki dubokih, srednji i visokih tonova za određeni stil muzike.

Odaberite željenu opciju.

Postavke glasnoće

CD 500 / DVD 800

Maximum startup volume
(Maksimalna glasnoća pri pokretanju)

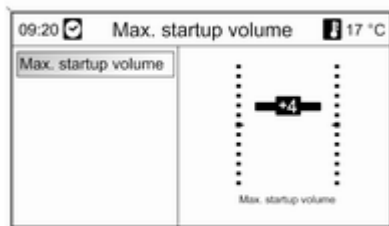

Pritisnite **CONFIG** tipku za otvaranje izbornika postavki sustava.

Odaberite **Radio settings (Postavke radija)** i zatim **Maximum startup volume (Maksimalna glasnoća pri pokretanju)**.

Postavite željenu vrijednost.

Speed dependent volume (Glasnoća ovisno o brzini)

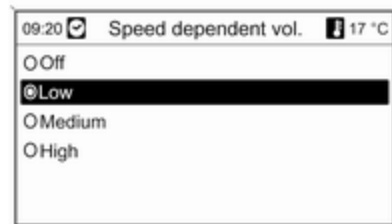

Pritisnite **CONFIG** tipku za otvaranje izbornika postavki sustava.

Odaberite **Radio settings (Postavke radija)** i zatim **Speed dependent volume (Glasnoća ovisno o brzini)**.

Glasnoća ovisno o brzini se može deaktivirati ili se može odabrati prilagodba glasnoće na prikazanom izborniku.

Odaberite traženu opciju.

Glasnoća obavijesti o prometu (TA)

Glasnoća obavijesti o prometu se može povećati ili smanjiti u proporcionalno s normalnom glasnoćom zvuka.

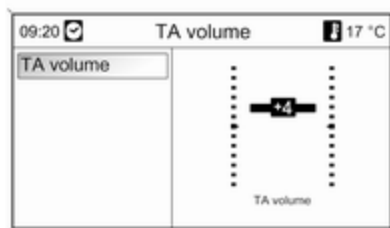

Pritisnite **CONFIG** tipku za otvaranje izbornika postavki sustava.

Odaberite **Radio settings (Postavke radija)**, **RDS options (RDS opcije)** ili **TA volume (Glasnoća informacija o prometu)**.

Postavite željenu vrijednost.

CD 300 / CD 400

Maximum startup volume (Maksimalna glasnoća pri pokretanju)

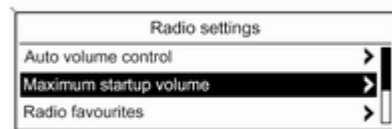

Pritisnite **CONFIG** tipku za otvaranje izbornika postavki sustava.

Odaberite **Radio settings (Postavke radija)** i zatim **Maximum startup volume (Maksimalna glasnoća pri pokretanju)**.

CD 300: odaberite **Audio settings (Audio postavke)** i zatim **Start up Volume (Glasnoća pri uključivanju)**.

Postavite željenu vrijednost.

Speed compensated volume (Glasnoća ovisno o brzini)



Pritisnite **CONFIG** tipku za otvaranje izbornika postavki sustava.

Odaberite **Radio settings (Postavke radija)** i zatim **Speed compensated volume (Glasnoća ovisno o brzini)**.

CD 300: odaberite **Audio settings (Audio postavke)** i zatim **Speed compensated volume (Glasnoća ovisno o brzini)**.

Glasnoća ovisno o brzini se može deaktivirati ili se može odabrati prilagodba glasnoće na prikazanom izborniku.

Odaberite željenu opciju.

Glasnoća obavijesti o prometu (TA)

Glasnoća obavijesti o prometu se može povećati ili smanjiti u proporcionalno s normalnom glasnoćom zvuka.

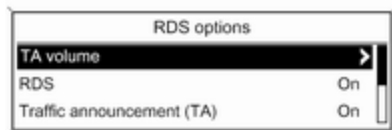

Pritisnite **CONFIG** tipku za otvaranje izbornika postavki sustava.

Odaberite **Radio settings (Postavke radija)**, **RDS options (RDS opcije)** ili **TA volume (Glasnoća informacija o prometu)**.

CD 300: odaberite **Audio settings (Audio postavke)**, **RDS options (RDS opcije)** i **TA volume (Glasnoća informacija o prometu)**.

Postavite željenu glasnoću za povećanje ili smanjenje glasnoće.

Personalizacija

(samo CD 400)

Razne postavke infotainment sustava se mogu odvojeno memorirati za svaki ključ vozila (vozača) automobila.

Memorirane postavke

Vađenjem ključa vozila iz kontakt brave sljedeće postavke se automatski snimaju za korišteni ključ:

- zadnje postavke glasnoće; jedna razina glasnoće za sve audio izvore osim telefona (radio, CD uređaj, AUX, USB) i jedna za telefon (ako je dostupan portal telefona)
- sve memorirane radio postaje

- sve postavke tona, svaka od ovih postavki se posebno snima za svaki od sljedećih izvora zvuka (ako je dostupno): AM, FM, DAB, CD uređaj, AUX, USB
- zadnji aktivni izvor zvuka
- zadnja aktivna radio postaja (odvojeno za svako valno područje)
- zadnji aktivni način rada zaslona
- posljednji položaj na audio/MP3 CD, uključujući broj i mapu pjesme
- stanje postavke slučajne reprodukcije pjesama (CD uređaj)
- stanje postavke TP-a (program o prometu)
- položaj kursora za svaki izbornik na zaslonu

Aktiviranje/deaktiviranje personalizacije

Pritisnite **CONFIG** tipku za otvaranje izbornika postavki sustava.

Odaberite **Vehicle settings (Postavke vozila)** i zatim **Comfort settings (Komforne postavke)**.

Postavite **Personalization by driver** (**Personalizirano prema vozaču**) na **On (Uključeno)** ili **Off (Isključeno)**.

Radio

Korištenje	26
Traženje postaje	26
Liste automatskih memorija	27
Liste favorita	28
Izbornici valnog područja	30
Radio data system (RDS)	35
Digitalno emitiranje zvuka (Digital Audio Broadcasting)	39

Korištenje

Tipke za upravljanje

Najvažnije tipke za upravljanje radiom su kako slijedi:

- **RADIO**: Aktiviraj radio
- **◀ ▶**: Traženje postaje
- **AS**: Liste automatskih memorija
- **FAV**: Liste favorita
- **1...6**: Tipke za memoriranje
- **TP**: Usluga prometnog radija
↪ 35

Aktiviranje radija

Pritisnite **RADIO** tipku za otvaranje glavnog izbornika radija.

Primat će se program zadnje reproducirane postaje.

Odabir valnog područja

Pritisnite **RADIO** tipku jednom ili nekoliko puta za odabir željenog valnog područja.

Primat će se program zadnje reproducirane postaje na tom valnom području.

Traženje postaje

Automatsko traženje postaje

Kratko pritisnite tipku **◀ ▶** ili **▶ ▶** za reproduciranje sljedeće postaje u memoriji postaja.

Ručno traženje postaje

CD 500 / DVD 800

Pritisnite **◀ ▶** ili **▶ ▶** tipku i držite je pritisnutu. Pustite tipku kada ste u blizini tražene postaje na zaslonu frekvencije.

Vrši se traženje sljedeće postaje koja se može primati i automatski se reproducira.

CD 300 / CD 400

Pritisnite tipku **◀ ▶** ili **▶ ▶** nekoliko sekundi za pokretanje traženja sljedeće postaje čiji se program prima na aktualnom valnom području.

Kada se pronađe tražena frekvencija, postaja se reproducira automatski.

Napomena

Ručno traženje postaje: Ak radio ne pronađe postaju, automatski se prebacuje na osjetljiviju razinu traženja. Ako još uvijek ne može pronaći postaju, ponovno se postavlja zadnja aktivna frekvencija.

Napomena

FM valno područje: kada je RDS funkcija aktivirana, traže se samo RDS postaje ↻ 35 i kada je aktivirana usluga prometnog radija (TP), traže se samo postaje s prometnim uslugama ↻ 35.

Ručni odabir postaje

FM valno područje

Jedino CD 500/DVD 800: pritisnite višefunkcijski kovačič za otvaranje FM izbornika i odaberite **Manual tuning FM (Ručno podešavanje FM stanica)**.

Zakrenite višefunkcijski kovačič i postavite frekvenciju optimalnog prijema na popup zaslonu frekvencije.

AM valno područje

Zakrenite višefunkcijski kovačič i postavite frekvenciju optimalnog prijema na popup zaslonu frekvencije.

DAB valno područje

(nije dostupno za CD 300)

Pritisnite višefunkcijski kovačič za otvaranje DAB izbornika i odaberite **DAB manual tuning (Ručni odabir DAB)**.

Zakrenite višefunkcijski kovačič i postavite traženu frekvenciju prijema na popup zaslonu frekvencije.

Liste automatskih memorija

Postaje koje se mogu najbolje primati na valnom području mogu se tražiti i memorirati automatski putem funkcije automatskog memoriranja.

CD 500 / DVD 800:

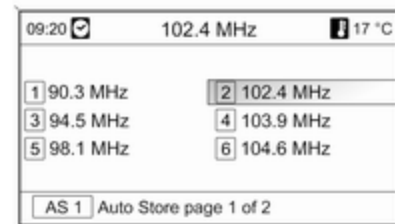

Napomena

Istaknuta je postaja koja se trenutno prima.

CD 400:

AS-Stations		FM AS1	
1 FM 89.0	2 FM 92.1	3 FM 93.8	4 FM 95.6
5 FM 95.9	6 FM 97.2		

Napomena

Postaja koja se trenutno prima označena je s .

Svako valno područje ima 2 liste automatskih memorija (**AS 1**, **AS 2**), i na svaku od njih se može memorirati 6 postaja.

Automatsko memoriranje postaja

Držite **AS** tipku pritisnutu dok se prikaže poruka automatskog memoriranja. Na 2 liste automatskih

memorija pohranit će se 12 najjačih postaja na aktualnom valnom području.

Za prekid procedure automatskog memoriranja, pritisnite višefunkcijski kotačić.

Ručno memoriranje postaja

Postaje se također mogu pohraniti ručno na liste automatskih memorija.

Odaberite postaju koja će se memorirati.

Kratko pritisnite **AS** tipku za otvaranje liste automatskih memorija ili za prebacivanje na drugu listu automatskih memorija.

Za snimanje postaje na položaju liste: pritisnite odgovarajuću tipku postaje 1...6 dok se ne prikaže poruka potvrde.

Napomena

Ručno pohranjene postaje se prebrišu tijekom procesa automatskog pohranjivanja postaja.

Pozivanje postaje

Kratko pritisnite **AS** tipku za otvaranje liste automatskih memorija ili za prebacivanje na drugu listu automatskih memorija.

Kratko pritisnite jednu od tipki postaja 1...6, za otvaranje postaje na odgovarajućem položaju liste.

Liste favorita

Postaje svih valnih područja se mogu ručno memorirati na liste favorita.

CD 500 / DVD 800

09:20		102.4 MHz		17 °C	
1 105.7 MHz	2 102.4 MHz	3 99.6 MHz	4 89.8 MHz	5 103.3 MHz	6 100.5 MHz
FAV 1 Favourite page 1 of 6					

Na svaku listu favorita se može memorirati 6 postaja. Broj dostupnih lista favorita se može odrediti (vidi ispod).

Napomena

Istaknuta je postaja koja se trenutno prima.

Memoriranje postaje

Odaberite postaju koja će se memorirati.

Kratko pritisnite **FAV** tipku za otvaranje liste favorita ili za prebacivanje na drugu listu favorita.

Za snimanje postaje na položaju liste: pritisnite odgovarajuću tipku postaje 1...6 dok se ne prikaže poruka potvrde.

Pozivanje postaje

Kratko pritisnite **FAV** tipku za otvaranje liste favorita ili za prebacivanje na drugu listu favorita. Kratko pritisnite jednu od tipki postaja 1...6, za otvaranje postaje na odgovarajućem položaju liste.

Definiranje broja dostupnih lista favorita

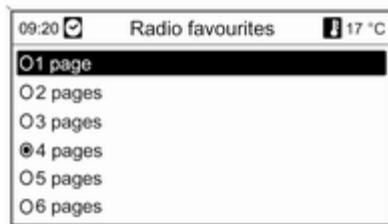

Pritisnite **CONFIG** tipku.

Odaberite **Radio settings (Postavke radija)** i zatim **Radio favourites (Radio postaje favorita)**.

Odaberite željeni broj dostupnih lista favorita.

CD 300 / CD 400

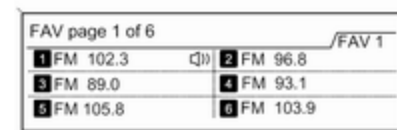

Na svaku listu favorita se može memorirati 6 postaja. Broj dostupnih lista favorita se može odrediti (vidi ispod).

CD 300: Broj dostupnih lista favorita se ne može konfigurirati.

Napomena

Postaja koja se trenutno prima označena je s .

Memoriranje postaje

Odaberite postaju koja će se memorirati.

Kratko pritisnite **FAV** tipku za otvaranje liste favorita ili za prebacivanje na drugu listu favorita.

Za snimanje postaje na položaju liste: pritisnite odgovarajuću tipku postaje 1...6 dok se ne prikaže poruka potvrde.

Pozivanje postaje

Kratko pritisnite **FAV** tipku za otvaranje liste favorita ili za prebacivanje na drugu listu favorita.

Kratko pritisnite jednu od tipki postaja 1...6, za otvaranje postaje na odgovarajućem položaju liste.

Definiranje broja dostupnih lista favorita

(ne za CD 300)

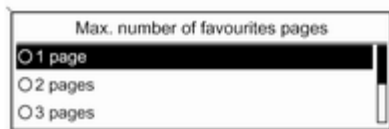

Pritisnite **CONFIG** tipku.

Odaberite **Radio settings (Postavke radija)** i zatim **Radio favourites (Radio postaje favorita)**.

Odaberite željeni broj dostupnih lista favorita.

Izbornici valnog područja

Alternativne mogućnosti za odabir postaje su dostupne putem izbornika specifičnih za valno područje.

S aktivnim glavnim izbornikom radija pritisnite višefunkcijski kotačić za otvaranje odgovarajućeg valnog područja.

Napomena

Sljedeći FM specifični zasloni su prikazani kao primjeri.

CD 500 / DVD 800

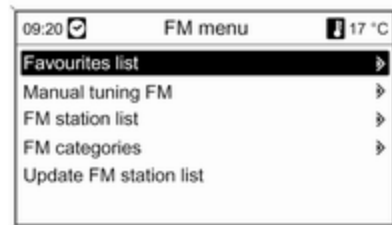

Favourites list (Lista favorita)

Odaberite **Favourites list (Lista favorita)**. Prikazuju se sve postaje snimljene u liste favorita.

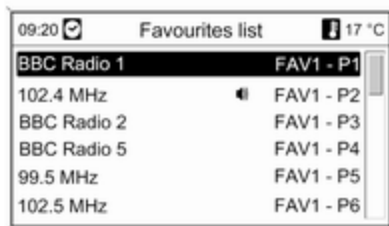

Odaberite željenu postaju.

Napomena

Postaja koja se trenutno prima označena je s .

Ručno podešavanje

Opis ↪ [Traženje postaje](#).

Liste postaja

AM / FM valno područje

Odaberite **AM station list (Lista AM postaja)** ili **FM station list (Lista FM postaja)**.

Prikazane su sve AM/FM postaje koje se primaju u aktualnom području prijema.

DAB valno područje

Zakrenite višefunkcijski kotačić.

Prikazane su sve DAB postaje ↪ 39 koje se primaju u aktualnom području prijema.

Napomena

Ako prije toga nije izrađena lista postaja, Infotainment sustav provodi automatsko traženje postaje.



Odaberite željenu postaju.

Napomena

Postaja koja se trenutno prima označena je s .

Ažuriranje lista postaja

Ako se postaje memorirane na listi postaja specifično za valno područje više ne mogu primiti:

Odaberite odgovarajuću komandu za ažuriranje liste postaja.

Započinite traženje postaje. Jednom kada je traženje završeno, reproducira se prethodno odabrana postaja.

Za prekid traženja postaje: pritisnite višefunkcijski kotačić.

Napomena

Ako se ažurira lista postaja na specifičnom valnom području, također se ažurira i odgovarajuća lista kategorije (ako je dostupna).

Važne informacije o ažuriranju lista postaja

Dvostruki tuner infotainment sustava kontinuirano ažurira listu FM postaja u pozadini. To osigurava da, npr., liste postaja uvijek sadrže postaje koje se mogu primiti u lokalnom području tijekom dugačkog putovanja po autoputu. S obzirom da automatsko ažuriranje traje određeno vrijeme, sve

postaje koje se mogu primati ne mogu odjednom biti dostupne na listi postaja pri iznenadnoj promjeni područja prijema. U takvim okolnostima se ažuriranje lista postaja može ubrzati korištenjem odgovarajuće komande za ažuriranje liste postaja.

Liste kategorije

Brojne RDS postaje ⇨ 35 šalju PTY kod, koji označava tip programa kojeg emitiraju (npr. vijesti). Neke postaje također mijenjaju PTY kod ovisno o sadržaju koji se trenutno emitira.

Infotainment sustav memorira ove postaje, sortirane po tipu programa, na odgovarajućoj listi kategorije.

Za traženje tipa programa kojeg definira postaja: odaberite opciju liste kategorije specifičnu za valno područje.

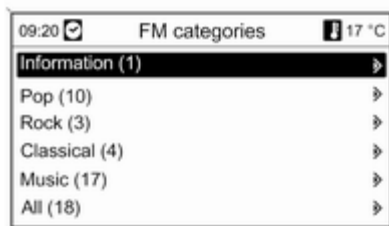

Prikazuje se lista dostupnih tipova programa u tom trenutku.

Odaberite željeni tip programa.

Prikazuje se lista postaja koje emitiraju program odabranog tipa.

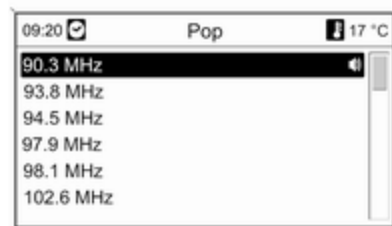

Odaberite željenu postaju.

Lista kategorije se također ažurira kada se ažurira odgovarajuća lista postaja specifična za valno područje.

Napomena

Postaja koja se trenutno prima označena je s .

DAB announcements (DAB obavijesti)

Osim njihovih muzičkih programa brojne DAB postaje ⇨ 39 šalju razne kategorije obavijesti.

DAB usluga (program) koja se trenutno prima se prekida kada postoji bilo koja obavijest prethodno aktivirane kategorije koja je na čekanju.

Aktiviranje kategorija obavijesti

Odaberite **DAB announcements** (DAB obavijesti) na DAB izborniku.

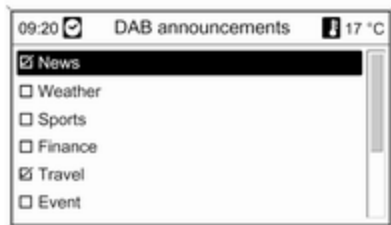

Aktivirajte željene kategorije obavijesti.

Istovremeno se može odabrati nekoliko kategorija obavijesti.

Napomena

DAB obavijesti se mogu primati samo ako je aktivirano DAB valno područje.

CD 300 / CD 400



Favourites list (Lista favorita)

Odaberite **Favourites list** (Lista favorita). Prikazuju se sve postaje snimljene u liste favorita.

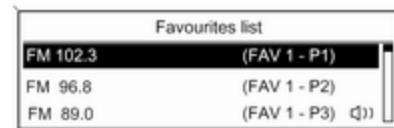

Odaberite željenu postaju.

Napomena

Postaja koja se trenutno prima označena je s .

Liste postaja

AM / FM valno područje

Odaberite **AM stations list** (Lista AM postaja) ili **FM stations list** (Lista FM postaja).

Prikazane su sve AM/FM postaje koje se primaju u aktualnom području prijema.

DAB valno područje

Zakrenite višefunkcijski kotačić.

Prikazane su sve DAB postaje
 ↗ 39 koje se primaju u aktualnom području prijema.

Napomena

Ako prije toga nije izrađena lista postaja, Infotainment sustav provodi automatsko traženje postaje.

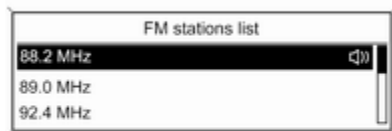

Odaberite željenu postaju.

Napomena

Postaja koja se trenutno prima označena je s .

Ažuriranje lista postaja

Ako se postaje memorirane na listi postaja specifičnoj za valno područje više ne mogu primiti:

Odaberite odgovarajuću komandu za ažuriranje liste postaja.

CD 400: Dvostruki tuner Infotainment sustava kontinuirano ažurira popis FM postaja u pozadini. Nije potrebno ručno ažuriranje.

Započinite traženje postaje. Jednom kada je traženje završeno reproducirat će se zadnja primljena postaja.

Za prekid traženja postaje, pritisnite višefunkcijski kotačić.

Napomena

Ako se ažurira lista postaja na specifičnom valnom području, također se ažurira i odgovarajuća lista kategorije (ako je dostupna).

Liste kategorije

Brojne RDS postaje ↗ 35 šalju PTY kod, koji označava tip programa kojeg emitiraju (npr. vijesti). Neke postaje također mijenjaju PTY kod ovisno o sadržaju koji se trenutno emitira.

Infotainment sustav memorira ove postaje, sortirane po tipu programa, na odgovarajućoj listi kategorije.

Za traženje tipa programa kojeg definira postaja: odaberite opciju liste kategorije specifičnu za valno područje.



Prikazuje se lista dostupnih tipova programa u tom trenutku.

Odaberite željeni tip programa.

Prikazuje se lista postaja koje emitiraju program odabranog tipa.



Odaberite željenu postaju.

CD 300: Traži se sljedeća postaja odabranog čiji se program prima i reproducira.

Lista kategorije se također ažurira kada se ažurira odgovarajuća lista postaja specifična za valno područje.

Napomena

Postaja koja se trenutno prima označena je s .

DAB announcements (DAB obavijesti)

Osim njihovih muzičkih programa brojne DAB postaje ⇨ 39 šalju razne kategorije obavijesti.

DAB usluga (program) koja se trenutno prima se prekida kada postoji bilo koja obavijest prethodno aktivirane kategorije koja je na čekanju.

Aktiviranje kategorija obavijesti

Odaberite **DAB announcements (DAB obavijesti)** na DAB izborniku.

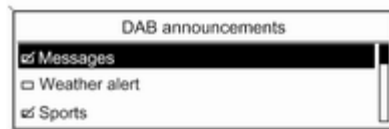

Aktivirajte željene kategorije obavijesti.

Istovremeno se može odabrati nekoliko kategorija obavijesti.

Napomena

DAB obavijesti se mogu primati samo ako je aktivirano DAB valno područje.

Radio data system (RDS)

RDS je usluga FM postaja koja značajno olakšava pronalaženje željene postaje i njen prijem bez problema.

Prednosti RDS-a

- Na zaslonu je umjesto frekvencije prikazano ime programa odabrane postaje.
- Pri traženju postaja infotainment sustav odabire samo RDS postaje.
- Infotainment sustav uvijek odabire najbolju frekvenciju prijema odabrane postaje putem AF-a (alternativna frekvencija).
- Ovisno o postaji koja se prima infotainment sustav prikazuje radio tekst koji sadrži, na primjer, informacije o aktualnom programu.

CD 500 / DVD 800

**Konfiguriranje RDS-a**

Za otvaranje izbornika za RDS konfiguraciju:

Pritisnite **CONFIG** tipku.

Odaberite **Radio settings (Postavke radija)** i zatim **RDS options (RDS opcije)**.

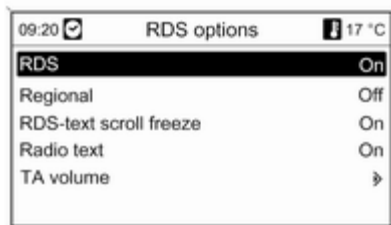
**Uključivanje i isključivanje RDS-a**

Postavite **RDS** na **On (Uključeno)** ili **Off (Isključeno)**.

Uključivanje i isključivanje regionalizacije

(RDS mora biti uključen za regionalizaciju.)

RDS postaje u određeno vrijeme emitiraju različite programe na različitim frekvencijama.

Postavite **Regional (Regionalni)** na **On (Uključeno)** ili **Off (Isključeno)**.

Odabiru se samo alternativne frekvencije (AF) s istim regionalnim programima.

Ako je regionalizacija isključena, alternativne frekvencije postaju se odabiru bez obzira na regionalne programe.

RDS pomični tekst

Neke RDS postaje linije za označavanje imena programa koriste i za prikazivanje dodatnih informacija. Tijekom ovog procesa ime programa je skriveno.

Za sprječavanje prikaza dodatnih informacija:

Postavite **RDS-text scroll freeze (Zaustavljanje pomičnog RDS-teksta)** na **On (Uključeno)**.

Radio text (Radio tekst)

Ako je aktiviran RDS i prijem RDS postaje, ispod imena programa je prikazana informacija o programu koji se trenutno prima i o muzičkom naslovu koji se reproducira.

Za pokazivanje ili skrivanje informacije:

Postavite **Radio text (Radio tekst)** na **On (Uključeno)** ili **Off (Isključeno)**.

TA volume (Glasnoća informacija o prometu)

Glasnoća obavijesti o prometu (TA) se može unaprijed odrediti ⇨ 22.

Usluga prometnog radija (TP = Program o prometu)

Postaje s uslugama prometnog radija su RDS postaje koje šalju vijesti o prometu.

Uključivanje i isključivanje usluge prometnog radija

Za uključivanje i isključivanje čekanja obavijesti o prometu na infotainment sustavu:

Pritisnite **TP** tipku.

- Ako je uključena usluga prometnog radija, [] je prikazano na zaslonu u crnoj boji (sivo ako je usluga prometnog radija isključena).
- Primaju se samo postaje s uslugama prometnog radija.
- Ako aktualna postaja nije postaja s uslugama prometnog radija, automatski započinje traženje sljedeće radio postaje s uslugama prometnog radija.

- Ako je pronađena postaja s uslugama prometnog radija, [TP] je prikazano na zaslonu u crnoj boji. Ako nije pronađena postaja s uslugama prometnog radija, TP je prikazano u sivoj boji.
- Obavijesti o prometu emitiraju se s odabranom TA glasnoćom ⇨ 22.
- Ako je uključena usluga prometnog radija, prekida se CD/MP3 reprodukcija tijekom trajanja obavijesti o prometu.

Slušanje samo obavijesti o prometu

Uključite uslugu prometnog radija i potpuno stišajte glasnoću na infotainment sustavu.

Blokiranje obavijesti o prometu

Za blokiranje obavijesti o prometu, npr. pri reprodukciji CD/MP3-a:

Pritisnite tipku **TP** ili višefunkcijski kotačić, kako biste potvrdili ili otkazali poruku na zaslonu.

Obavijest o prometu se prekida, ali usluga prometnog radija ostaje uključena.

EON (Enhanced Other Networks)

S EON-om možete slušati radio obavijesti o prometu čak i ako postaja koju slušate ne emitira vlastitu uslugu prometnog radija. Ako je odabrana takva postaja, prikazana je u crnoj boji kao za postaje s uslugom prometnog radija **TP**.

CD 300 / CD 400



Konfiguriranje RDS-a

Za otvaranje izbornika za RDS konfiguraciju:

Pritisnite **CONFIG** tipku.

Odaberite **Radio settings (Postavke radija)** i zatim **RDS options (RDS opcije)**.

CD 300: Odaberite **Audio settings (Audio postavke)** i zatim **RDS options (RDS opcije)**.

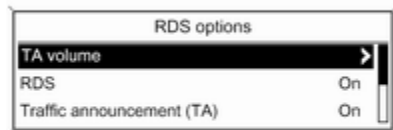

TA volume (Glasnoća informacija o prometu)

Glasnoća obavijesti o prometu (TA) se može unaprijed odrediti ↔ 22.

Uključivanje i isključivanje RDS-a

Postavite opciju **RDS** na **On (Uključeno)** ili **Off (Isključeno)**.

Traffic announcement (TA) (Informacije o prometu (TA))

Za trajno uključivanje ili isključivanje TA usluge:

Postavite opciju **Traffic announcement (TA) (Informacije o prometu (TA))** na **On (Uključeno)** ili **Off (Isključeno)**.

Uključivanje i isključivanje regionalizacije

(RDS mora biti uključen za regionalizaciju.)

RDS postaje u određeno vrijeme emitiraju različite programe na različitim frekvencijama.

Postavite opciju **Regional (REG) (Regionalni (REG))** na **On (Uključeno)** ili **Off (Isključeno)**.

Odabiru se samo alternativne frekvencije (AF) s istim regionalnim programima.

Ako je regionalizacija isključena, alternativne frekvencije postaja se odabiru bez obzira na regionalne programe.

RDS pomični tekst

Neke RDS postaje skrivaju ime programa na liniji zaslona kako bi prikazao dodatnu informaciju.

Za sprječavanje prikaza dodatnih informacija:

Postavite **RDS-Text scroll freeze (Zaustavljanje pomičnog teksta)** na **On (Uključeno)**.

Radio text: (Radio tekst:)

Ako je aktiviran RDS i prijem RDS postaje, ispod imena programa je prikazana informacija o programu koji se trenutno prima i o muzičkom naslovu koji se reproducira.

Za pokazivanje ili skrivanje informacije:

Postavite opciju **Radio text: (Radio tekst:)** na **On (Uključeno)** ili **Off (Isključeno)**.

Usluga prometnog radija

(TP = Program o prometu)

Postaje s uslugama prometnog radija su RDS postaje koje šalju vijesti o prometu.

Uključivanje i isključivanje usluge prometnog radija

Za uključivanje i isključivanje čekanja obavijesti o prometu na infotainment sustavu:

Pritisnite **TP** tipku.

- Ako je uključena usluga prometnog radija, [] je prikazano na glavnom radio izborniku.
- Primaju se samo postaje s uslugama prometnog radija.
- Ako aktualna postaja nije postaja s uslugama prometnog radija, automatski započinje traženje sljedeće radio postaje s uslugama prometnog radija.
- Ako je pronađena postaja s uslugama prometnog radija, [TP] je prikazana na glavnom radio izborniku.
- Obavijesti o prometu emitiraju se s odabranom TA glasnoćom ↻ 22.
- Ako je uključena usluga prometnog radija, prekida se CD/MP3 reprodukcija tijekom trajanja obavijesti o prometu.

Slušanje samo obavijesti o prometu

Uključite uslugu prometnog radija i potpuno stišajte glasnoću na infotainment sustavu.

Blokiranje obavijesti o prometu

Za blokiranje obavijesti o prometu, npr. pri reprodukciji CD/MP3-a: Pritisnite **TP** tipku ili višefunkcijski kotačić.

Obavijesti o prometu se prekidaju i nestaje pripadajuća poruka na zaslonu, ali usluga prometnog radija ostaje uključena.

EON (Enhanced Other Networks)

S EON-om možete slušati radio obavijesti o prometu čak i ako postaja koju slušate ne emitira vlastitu uslugu prometnog radija. Ako je odabrana takva postaja, prikazana je u crnoj boji kao za postaje s uslugom prometnog radija **TP**.

Digitalno emitiranje zvuka (Digital Audio Broadcasting)

(nije dostupno za CD 300)

Digitalno emitiranje zvuka (DAB) je inovativni i univerzalni sustav emitiranja.

DAB postaje su označene imenom programa umjesto frekvencije emitiranja.

CD 500 / DVD 800:



CD 400:



Opće napomene

- S DAB, nekoliko radio programa (servisi) se može emitirati na jednoj frekvenciji (ansambl).
- Osim visoke kvalitete digitalnih audio servisa, DAB također može slati podatke povezane s programom i mnogo drugih podatkovnih servisa uključujući informacije o putovanju i prometu.

- Sve dok dani DAB prijemnik može primiti signal koji šalje postaja za emitiranje (čak i ako je signal vrlo slab), osigurana je reprodukcija zvuka.
- Nema iščezavanja signala (slabljenje zvuka) koje je tipično za AM ili FM prijem. DAB signal se reproducira s konstantnom glasnoćom.
- Ako je DAB signal preslab da bi ga prijemnik interpretirao, prijem se prekida u potpunosti. Ovaj incident se može izbjeći:

CD 500 / DVD 800: aktiviranjem **Auto ensemble linking (Automatsko povezivanje ansambla)** na izborniku DAB postavki.

CD 400: aktiviranjem **Auto ensemble linking (Automatsko povezivanje ansambla)** i/ili **Auto linking DAB-FM (Automatsko povezivanje DAB-FM)** u izborniku postavki DAB.

- Smetnje koje uzrokuju postaje koje su na bliskoj frekvenciji (fenomen koji je tipičan za AM i FM prijem) se ne događa kod DAB-a.

- Ako se DAB signal reflektira od prirodnih prepreka ili zgrada, kvaliteta prijema je poboljšana, dok je AM ili FM prijem u takvim slučajevima značajno oslabljen.
- DAB prijemnik trenutno ne podržava prijem DAB+ postaja.

Konfiguriranje DAB-a

CD 500 / DVD 800

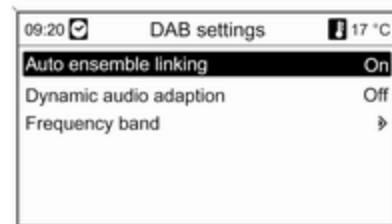

Pritisnite **CONFIG** tipku.

Odaberite **Radio settings (Postavke radija)** i zatim **DAB settings (DAB postavke)**.

U konfiguracijskom izborniku su dostupne sljedeće opcije:

- **Auto ensemble linking (Automatsko povezivanje ansambla):** s ovom funkcijom aktiviranom, uređaj se prebacuje na isti servis (program) na drugom DAB ansamblu (frekvenciji, ako je dostupna) kada je DAB signal previše slab da bi ga prijemnik primio.
- **Dynamic audio adaption (Dinamička prilagodba zvuka):** s ovom funkcijom aktiviranom, dinamičko područje DAB signala je smanjeno. To znači da je smanjena razina glasnih zvukova, ali ne razina tihih zvukova. Stoga se glasnoća infotainment sustava može pojačati do točke kada su čujni tihi zvukovi, bez da glasni zvukovi budu preglasni.
- **Frequency band (Valno područje):** nakon odabira ove opcije korisnik može definirati koja DAB valna područja će infotainment sustav primati.

CD 400

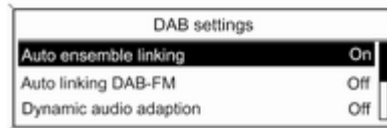

Pritisnite **CONFIG** tipku.

Odaberite **Radio settings (Postavke radija)** i zatim **DAB settings (DAB postavke)**.

U konfiguracijskom izborniku su dostupne sljedeće opcije:

- **Auto ensemble linking (Automatsko povezivanje ansambla):** s ovom funkcijom aktiviranom, uređaj se prebacuje na isti servis (program) na drugom DAB ansamblu (frekvenciji, ako je dostupna) kada je DAB signal previše slab da bi ga prijemnik primio.

- **Auto linking DAB-FM (Automatsko povezivanje DAB-FM):** s ovom funkcijom aktiviranom, uređaj se prebacuje na odgovarajuću FM postaju aktivnog DAB servisa (ako je dostupna) kada je DAB signal previše slab da bi ga prijemnik primio.
- **Dynamic audio adaption (Dinamička prilagodba zvuka):** s ovom funkcijom aktiviranom, dinamičko područje DAB signala je smanjeno. To znači da je smanjena razina glasnih zvukova, ali ne razina tihih zvukova. Stoga se glasnoća infotainment sustava može pojačati do točke kada su čujni tihi zvukovi, bez da glasni zvukovi budu preglasni.
- **Frequency band (Valno područje):** nakon odabira ove opcije može se definirati koja DAB valna područja će infotainment sustav primati.

CD/DVD uređaj

Opće napomene	42
Korištenje	44

Opće napomene

CD 500 / DVD 800

CD/DVD uređaj infotainment sustav sustava može reproducirati audio CD-e i MP3/WMA CD-e kao i MP3/WMA DVD-e (samo DVD 800).

Važne informacije o audio CD-ima i MP3/WMA CD/DVD-ima.

Oprez

U nikakvim okolnostima ne stavljajte DVD-e, singl CD-e promjera 8 cm ili CD-e nepravilnog oblika u audio uređaj.

Na CD-e ne smijete stavljati nikakve naljepnice. Ovi diskovi se mogu zaglaviti u CD uređaju i oštetiti ga. Tada će biti potrebna skupa zamjena uređaja.

- Audio CD-i sa zaštitom od kopiranja, koja nije u skladu s CD standardom, neće se moći pravilno ili se uopće neće moći reproducirati.

- CD-R-i i CD-RW-i koje ste sami snimili su osjetljiviji na loše rukovanje nego unaprijed snimljeni CD-i. Mora biti osigurano pravilno rukovanje, posebice u slučaju CD-R-a i CD-RW-a koje ste sami snimili; pogledajte u nastavku.
- CD-R-i i CD-RW-i koje ste sami snimili neće se moći pravilno ili se uopće neće moći reproducirati.
- Na mješovitim CD-ima (kombinacija audio i podaci, npr. MP3), detektirat će se i reproducirati samo audio zapisi.
- Izbjegavajte ostavljanje otisaka prstiju prilikom promjene CD/DVD-a.
- CD/DVD-e vratite natrag u njihove omotnice odmah nakon uklanjanja iz audio uređaja kako bi ih zaštitili od oštećenja i prljavštine.
- Prljavština i tekućine na CD/DVD-ima može onečistiti leću unutar audio uređaja i prouzročiti greške.
- Zaštitite CD/DVD-e od topline i direktnog sunčevog svjetla.

- Za podatke pohranjene na MP3/WMA CD/DVD vrijede sljedeća ograničenja:
Maksimalna dubina strukture mape: 11 razina.
Maksimalni broj MP3/WMA datoteka koje se mogu snimiti: 1000.
WMA datoteke s Upravljanjem digitalnim pravima (DRM) iz online muzičkih trgovina se ne mogu reproducirati.
WMA datoteke se mogu sigurno reproducirati ako su izrađene s Windows Media Player verzijom 8 ili novijom.
Primjenjive ekstenzije liste za reprodukciju: .m3u, .pls
Unosi liste za reprodukciju moraju biti u obliku relativnih putanja.
- Ovo poglavlje se bavi samo reprodukcijom MP3 datoteka jer je korištenje MP3 i WMA datoteka identično. Kada je učitana CD/DVD s WMA datotekama prikazuju se izbornici povezani s MP3.

CD 300 / CD 400

CD uređaj infotainment sustava može reproducirati audio CD-e i MP3/WMA CD-e.

Važne informacije o audio CD-ima i MP3/WMA CD-ima

Oprez

U nikakvim okolnostima ne stavljajte DVD-e, singl CD-e promjera 8 cm ili CD-e nepravilnog oblika u audio uređaj.

Na CD-e ne smijete stavljati nikakve naljepnice. Ovi diskovi se mogu zaglaviti u CD uređaju i oštetiti ga. Tada će biti potrebna skupa zamjena uređaja.

- Moguće je koristiti sljedeće formate CD-a:
CD-ROM način rada 1 i način rada 2
CD-ROM XA način rada 2, oblik 1 i oblik 2.
- Moguće je koristiti sljedeće formate datoteka:

ISO9660 razina 1, razina 2, (Romeo, Joliet).

MP3 i WMA datoteke zapisane u drugačijem od gore navedenog formata možda se neće ispravno reproducirati, a njihovi nazivi datoteka i mape možda se neće ispravno prikazivati.

- Audio CD-i sa zaštitom od kopiranja, koja nije u skladu s CD standardom, neće se moći pravilno ili se uopće neće moći reproducirati.
- CD-R-i i CD-RW-i koje ste sami snimili su osjetljiviji na loše rukovanje nego unaprijed snimljeni CD-i. Mora biti osigurano pravilno rukovanje, posebice u slučaju CD-R-a i CD-RW-a koje sami snimili. Vidi ispod.
- CD-R-i i CD-RW-i koje ste sami snimili neće se moći pravilno ili se uopće neće moći reproducirati. U takvim slučajevima to nije greška opreme.
- Na mješovitim CD-ima (kombinacija audio naslova i komprimiranih datoteka, npr. MP3,

su pohranjeni), dio s audio zapisima i dio s komprimiranim datotekama mogu se reproducirati odvojeno.

- Izbjegavajte ostavljanje otisaka prstiju prilikom promjene CD-a.
- CD-e vratite natrag u njihove omotnice odmah nakon uklanjanja iz CD uređaja kako biste ih zaštitili od oštećenja i prljavštine.
- Prljavština i tekućine na CD-ima mogu zaprljati leću unutar CD uređaja i prouzročiti greške.
- Zaštitite CD-e od topline i direktnog sunčevog svjetla.
- Za podatke pohranjene na MP3/WMA CD vrijede sljedeća ograničenja:
 Broj naslova: maks 999.
 Broj mapa: maks 255.
 Dubina strukture mape: maks 64 razine (preporučeno: maks 8 razina).
 Broj lista za reprodukciju: maks 15.
 Broj pjesama po listi za reprodukciju: maks 255.

Primjenjive ekstenzije liste za reprodukciju: .m3u, .pls, .asx, .wpl.

- Ovo poglavlje se bavi samo reprodukcijom MP3 datoteka jer je korištenje MP3 i WMA datoteka identično. Kada je učitana CD s WMA datotekama prikazuju se izbornici povezani s MP3.

Korištenje

CD 500 / DVD 800



Pokretanje CD/DVD reprodukcije

Gurnite CD/DVD s otisnutom stranom prema gore u CD/DVD ležište dok se ne uvuče unutra.

Automatski započinje reprodukcija CD/DVD-a i prikazan je **Audio CD** ili **Audio MP3** izbornik.

Ako je CD/DVD već u uređaju, ali **Audio CD** ili **Audio MP3** izbornik nije aktivan:

Pritisnite **CD/AUX** tipku.

Otvora se **Audio CD** ili **Audio MP3** izbornik i započinje reprodukcija CD/DVD-a.

Ovisno o podacima snimljenima na audio CD ili MP3 CD/DVD, na zaslonu će biti prikazane različite informacije o CD/DVD-u i aktualnom muzičkom naslovu.

Ako se **Audio CD** ili **Audio MP3** izbornik ne pojavi nakon pritiskanja tipke **CD/AUX**, u CD/DVD ležištu je još uvijek navigacijski DVD. Pritisnite \triangle tipku za vađenje DVD-a.

Odabir naslova

Zakrenite višefunkcijski kotačić za prikaz liste svih naslova na CD/DVD-u. Predodabran je naslov koji se trenutno reproducira.

Odaberite željeni naslov.

Preskakanje na sljedeći ili prethodni naslov

Kratko pritisnite ◀◀ K ili K ▶▶ tipku jednom ili više puta.

Traženje naslova naprijed ili natrag

Kratko pritisnite ◀◀ K ili K ▶▶ tipku i zatim ponovno pritisnite ◀◀ K ili K ▶▶ tipku i držite je pritisnutu dok se ne prikaže željeni naslov.

Brzo pomicanje naprijed ili natrag

Pritisnite tipku ◀◀ K ili K ▶▶ i držite je za pomicanje po aktualnom naslovu naprijed ili natrag.

Odabir naslova korištenjem audio CD ili MP3 izbornika

Tijekom audio CD reprodukcije



Pritisnite višefunkcijski kotačić za otvaranje odgovarajućeg audio CD izbornika.

Za reprodukciju svih naslova slučajnim redoslijedom: postavite **Shuffle songs (RDM) (Slučajni redoslijed reprodukcije)** na **On (Uključeno)**.

Za odabir naslova na audio CD-u: odaberite **Track list (Lista naslova)** i zatim odaberite željeni naslov.

Tijekom MP3 reprodukcije

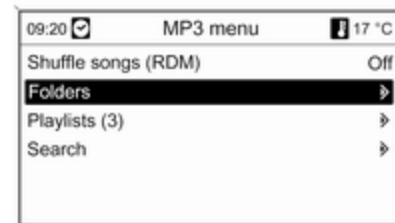

Pritisnite višefunkcijski kotačić za otvaranje odgovarajućeg MP3 izbornika.

Za reprodukciju svih naslova slučajnim redoslijedom: postavite **Shuffle songs (RDM) (Slučajni redoslijed reprodukcije)** na **On (Uključeno)**.

Za odabir naslova iz mape ili liste za reprodukciju (ako je dostupno): odaberite **Folders (Mape)** ili **Playlists (Liste za reprodukciju)**.

Odaberite mapu ili listu za reprodukciju i zatim odaberite željeni naslov.

Odaberite **Search (Traženje)** za otvaranje izbornika s dodatnim opcijama za pretraživanje i odabir pjesme.

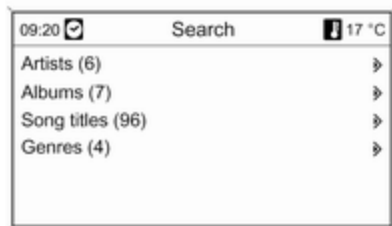

Ovisno o količini spremljenih pjesama, postupak traženja može trajati i do nekoliko minuta.

Odaberite opciju traženja pa odaberite željenu pjesmu.

Vađenje CD/DVD-a

Pritisnite \triangle tipku.

CD/DVD se gura van iz CD/DVD ležišta.

Ako se nakon izbacivanja CD/DVD ne izvadi, nakon nekoliko sekundi će se automatski ponovno uvući.

CD 300 / CD 400



Pokretanje CD reprodukcije

Pritisnite **CD** tipku za otvaranje CD ili MP3 izbornika.

Ako se u CD uređaju nalazi CD, započinje njegova reprodukcija.

Ovisno o podacima snimljenima na audio CD ili MP3 CD, na zaslonu će biti prikazane različite informacije o CD-u i aktualnom muzičkom naslovu.

Umetanje CD-a

Umetnite CD, s otisnutom stranom okrenutom prema gore, u otvor CD-a dok se ne uvuče.

Promjena pogleda standardne stranice

(samo CD 300)

Tijekom audio CD ili MP3 reprodukcije: pritisnite višefunkcijski kotačić i zatim odaberite **Default CD page view (Osnovni pogled CD stranice)** ili **Default MP3 page view (Osnovni pogled MP3 stranice)**.

Odaberite željenu opciju.

Promjena razine mape

(samo CD 300, MP3 reprodukcija)

Pritisnite tipku \leftarrow ili \rightarrow za promjenu na mapu više ili niže razinu.

Preskakanje na sljedeći ili prethodni naslov

Kratko pritisnite tipku ◀◀ K ili N ▶▶.

Brzo pomicanje naprijed ili natrag

Pritisnite tipku ◀◀ K ili N ▶▶ i držite je za pomicanje po aktualnom naslovu naprijed ili natrag.

Odabir naslova korištenjem audio CD ili MP3 izbornika

Tijekom audio CD reprodukcije



Pritisnite višefunkcijski kogačič za otvaranje odgovarajućeg audio CD izbornika.

Za reprodukciju svih naslova slučajnim redoslijedom: postavite **Shuffle songs (Reproduciraj pjesme slučajnim redoslijedom)** na **On (Uključeno)**.

Za odabir naslova na audio CD-u: odaberite **Track list (Lista naslova)** i zatim odaberite željeni naslov.

Tijekom MP3 reprodukcije

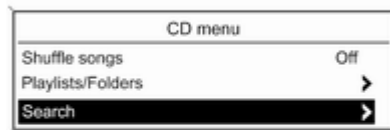

Pritisnite višefunkcijski kogačič za otvaranje odgovarajućeg MP3 izbornika.

Za reprodukciju svih naslova slučajnim redoslijedom: postavite **Shuffle songs (Reproduciraj pjesme slučajnim redoslijedom)** na **On (Uključeno)**.

Za odabir naslova iz mape ili liste za reprodukciju (ako je dostupno): odaberite **Playlists/Folders (Liste za reprodukciju/Mape)**.

Odaberite mapu ili listu za reprodukciju i zatim odaberite željeni naslov.

Napomena

Ako CD sadrži i audio i MP3 podatke, audio podaci se mogu odabrati na **Playlists/Folders (Liste za reprodukciju/Mape)**.

Za otvaranje izbornika s dodatnim opcijama za pretraživanje i odabir pjesme: odaberite **Search (Traženje)**. Koje će opcije biti dostupne ovisi o spremljenim podacima na MP3 CD.

Proces traženja na MP3 CD-u može potrajati nekoliko minuta. Tijekom tog vremena će se primati program zadnje reproducirane postaje.

Vađenje CD-a

Pritisnite \triangle tipku.

CD se gura van iz CD ležišta.

Ako se nakon izbacivanja CD ne izvadi, nakon nekoliko sekundi će se automatski ponovno uvući.

AUX ulaz

Opće napomene 49

Korištenje 49

Opće napomene

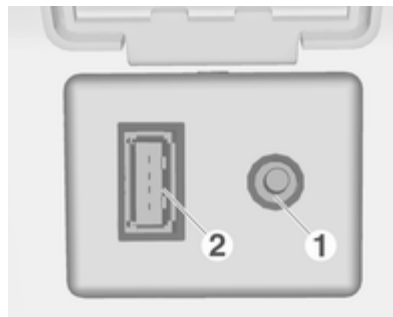

Na središnjoj konzoli postoji AUX priključak **1** za spajanje vanjskih izvora zvuka.

Napomena

Priključak se uvijek mora održavati čist i suh.

Moguće je, na primjer, spojiti prijenosni CD uređaj s 3,5 mm utikačem na AUX ulaz.

Korištenje

CD 500 / DVD 800

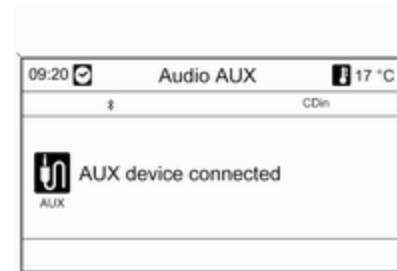

Pritisnite **CD/AUX** tipku jednom ili nekoliko puta za aktiviranje AUX načina rada.

Izvorom zvuka koji je spojen na AUX ulaz može se upravljati samo upravljačkim elementima na izvoru zvuka.

CD 300 / CD 400



Pritisnite **AUX** tipku jednom ili nekoliko puta za aktiviranje AUX načina rada.

Izvorom zvuka koji je spojen na AUX ulaz može se upravljati samo upravljačkim elementima na izvoru zvuka.

USB priključak

Opće napomene	51
Reprodukcija snimljenih audio datoteka	53

Opće napomene

CD 500 / DVD 800

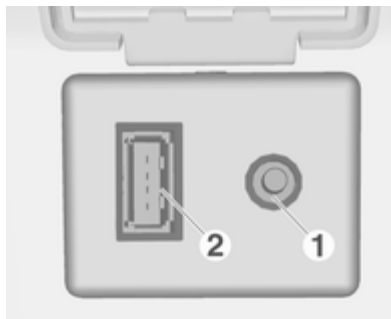

Na središnjoj konzoli postoji USB priključak **2** za spajanje vanjskih izvora zvuka.

Napomena

Priključak se uvijek mora održavati čist i suh.

MP3 uređaj, USB uređaj ili iPod se mogu spojiti na USB priključak.

Tim uređajima se rukuje putem kontrola i izbornika infotainment sustava.

Važne informacije

MP3 uređaj i USB uređaji

- Spojeni MP3 uređaji i USB memorije moraju biti u skladu s USB Mass Storage Class specifikacijama (USB MSC).
- Podržani su samo MP3 uređaji i USB pogoni s veličinom klastera manjom ili jednakom 64 kB u FAT16/FAT32 sustavu datoteka.
- Nisu podržani tvrdi diskovi (HDD).
- USB prijenosni uređaji nisu podržani.
- Za podatke pohranjene na MP3 uređaj ili USB uređaj vrijede sljedeća ograničenja:
 - Maksimalna dubina strukture mape: 11 razina.
 - Maksimalni broj MP3/WMA datoteka koje se mogu snimiti: 1000.

WMA datoteke s Upravljanjem digitalnim pravima (DRM) iz online muzičkih trgovina se ne mogu reproducirati.

WMA datoteke se mogu sigurno reproducirati ako su izrađene

s Windows Media Player verzijom 8 ili novijom.

Primjenjive ekstenzije liste za reprodukciju: .m3u, .pls

Unosi liste za reprodukciju moraju biti u obliku relativnih putanja.

Ne smiju biti postavljeni atributi sustava za mape/datoteke koje sadrže audio podatke.

Podržani iPod modeli

- iPod nano (1./2./3./4. generacija)
- iPod s videom (5./5.5 generacija)
- iPod classic (6. generacija)
- iPod touch (1./2. generacija)
- iPhone (3. generacija)

Mogu postojati problemi s korištenjem i funkcijama u sljedećim situacijama:

- Kada spajate iPod na kojem je ugrađena novija verzija upravljačkog softvera (firmware) od one koju infotainment sustav podržava.

- Kada priključujete iPod na koji je ugrađen upravljački softver (firmware) drugih dobavljača (npr. Rockbox).

CD 400

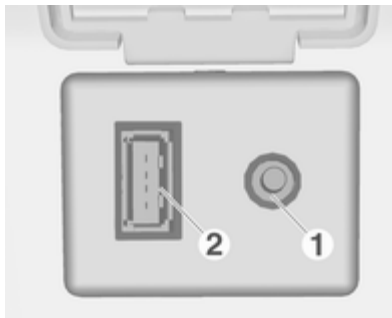

Na središnjoj konzoli postoji USB priključak **2** za spajanje vanjskih izvora zvuka.

Uređajima spojenima na USB priključak se rukuje putem kontrola i izbornika infotainment sustava.

Napomena

Priključak se uvijek mora održavati čist i suh.

Važne informacije

Sljedeći uređaji se mogu spojiti na USB priključak:

- iPod
- Zune
- PlaysForSure uređaj (PFD)
- USB memorija

Napomena

Infotainment sustav ne podržava sve modele iPod-a, Zune-a, PFD-a ili USB uređaja.

Reprodukcija snimljenih audio datoteka

CD 500 / DVD 800

MP3 uređaj / USB uređaji



Pritisnite **CD/AUX** tipku jednom ili nekoliko puta za aktiviranje audio USB načina rada.

Započinje reprodukcija audio podataka pohranjenih na USB memoriju.

Rad s izvorima podataka spojenima putem USB-a je isti kao i za audio MP3/WMA CD/DVD ↻ 44.

iPod



Pritisnite **CD/AUX** tipku jednom ili nekoliko puta za aktiviranje audio iPod načina rada.

Započinje reprodukcija audio podataka pohranjenih na iPod.

Rad s iPod-om spojenim putem USB-a je uglavnom isti kao i za audio MP3/WMA CD/DVD ↻ 44.

Na sljedećim stranicama opisani su samo aspekti rada koji su različiti/dodatni.

iPod funkcije

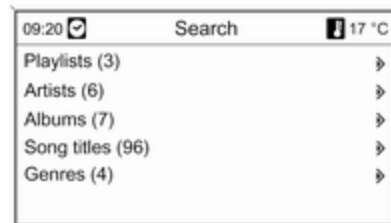

Ovisno o snimljenim podacima, postoje razne opcije za odabir i reprodukciju naslova.

Pritisnite višefunkcijski kogačič i zatim odaberite **Search (Traženje)** za prikaz dostupnih opcija.

Proces traženja na uređaju može potrajati nekoliko sekundi.

CD 300 / CD 400



Pritisnite **AUX** tipku jednom ili nekoliko puta za aktiviranje USB načina rada.

Započinite reprodukciju audio podataka pohranjenih na USB memoriju.

Rad s izvorima podataka spojenima putem USB-a je uglavnom isti kao i za audio MP3 CD ↻ 44.

Na sljedećim stranicama opisani su samo aspekti rada koji su različiti/ dodatni.

Rukovanje i zaslone ekrana su opisani samo za USB memorije. Rukovanje drugim uređajima kao što su iPod ili Zune je uglavnom slično.

Odabir naslova korištenjem USB izbornika

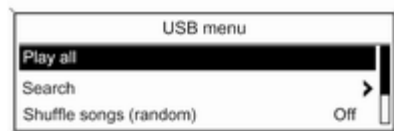

Pritisnite višefunkcijski kotačić za otvaranje odgovarajućeg USB izbornika.

Za reprodukciju svih naslova redom: odaberite **Play all (Reproduciraj sve)**.

Za prikaz izbornika s raznim dodatnim opcijama za traženje i odabir naslova: odaberite **Search (Traženje)**.

Proces traženja na USB uređaju može potrajati nekoliko minuta. Tijekom tog vremena će se primati program zadnje reproducirane postaje.

Za reprodukciju svih naslova slučajnim redoslijedom: postavite **Shuffle songs (random) (Slučajni redoslijed reprodukcije)** na **On (Uključeno)**.

Za ponavljanje trenutno reproduciranog naslova: postavite **Repeat (Ponovi)** na **On (Uključeno)**.

Navigacija

Opće napomene	55
Korištenje	57
Unos odredišta	61
Korištenje adresara	72
Vođenje	73
Dinamičko vođenje	81
Pregled simbola	81

Opće napomene

Navigacijski sustav će vas pouzdano voditi do vašeg odredišta bez potrebe da čitate cestovne mape, čak i ako uopće ne poznajete lokalno područje.

Aktualna situacija u prometu se uzima u obzir pri izračunavanju rute ako se koristi dinamičko vođenje po ruti. U tu svrhu, infotainment sustav prima obavijesti o prometu za trenutno područje prijema putem RDS TMC-a.

Navigacijski sustav ne može, međutim, uzeti u obzir prometne nezgode, nedavno izmijenjene prometne propise i opasnosti ili probleme koji su se iznenada pojavljuju (npr. radovi na cesti).

Oprez

Uporaba navigacijskog sustava ne oslobađa vozača od odgovornosti za pravilno, oprezno ponašanje u prometu na cesti. Uvijek se moraju poštivati odgovarajući prometni propisi. Ako su upute

navigacije u suprotnosti s prometnim propisima, uvijek se primjenjuju prometni propisi.

Funkcioniranje navigacijskog sustava

Položaj i kretanje vozila navigacijski sustav detektira korištenjem senzora. Prevaljena udaljenost se određuje prema signalu brzinomjera vozila, skretanja u zavojima putem žiro senzora. Položaj određuju GPS sateliti (globalni satelitski sustav).

Usporedbom signala senzora s digitalnim mapama na navigacijskom CD/DVD-u, moguće je odrediti položaj s preciznošću od približno 10 metara.

Sustav će raditi i ako je GPS prijem slab, međutim, preciznost određivanja položaja bit će smanjena.

Nakon unosa adrese odredišta ili točke od interesa (najbliža benzinska postaja, hotel, itd.) ruta se izračunava od aktualnog položaja do odabranog odredišta.

Navođenje rute ostvaruje se glasovnim navođenjem i strelicom, kao i preko višebojnog zaslona karte.

TMC sustav prometnih informacija i dinamičko vođenje po ruti

TMS sustav prometnih informacija prima aktualne prometne informacije s TMS radio postaja. Ako je aktivno dinamičko vođenje po ruti, ova informacija se uključuje u izračunavanje cjelokupne rute. Tijekom ovog procesa, ruta se planira tako da se problemi u prometu povezani s predodabranim kriterijem izbjegavaju.

Ako postoji problem u prometu tijekom aktivnog vođenja po ruti, ovisno o postavkama pojavljuje se poruka ukoliko je potrebno promijeniti rutu.

TMC prometna informacija se prikazuje na zaslonu vođenja po ruti kao simboli ili kao detaljni tekst na **TMC messages (Poruke o prometu)** izborniku.

Da biste mogli koristiti TMC prometne informacije, sustav treba primati TMC postaje u odgovarajućem području.

Dinamičko vođenje po ruti radi samo ako se prometne informacije primaju putem TMC sustava prometnih informacija.

Funkcija dinamičkog vođenja po ruti se može deaktivirati ⇨ 73.

Materijal mape

Kompletan materijal mape je preopširan za učitavanje u memoriju sustava.

Za međunarodnu navigaciju, umetnite navigacijski CD/DVD ili učitajte povezane podatke za regije u memoriju sustava. Mreža glavnih cesta u Europi se učitava automatski. Možda će biti potrebno izbrisati druge sadržaje karte iz memorije sustava.

Jednom kada se učita materijal preferirane mape, CD/DVD se može izvaditi tako da se uređaj može koristiti za reprodukciju muzike.

Map data add / remove - Dodaj / ukloni podatke mape ⇨ 57.

Važne informacije o CD/DVD-ima s mapama

Oprez

U nikakvim okolnostima ne stavljajte DVD-e, singl CD-e promjera 8 cm ili CD-e nepravilnog oblika u audio uređaj.

Na CD-e ne smijete stavljati nikakve naljepnice. Ovi diskovi se mogu zaglaviti u CD uređaju i oštetiti ga. Tada će biti potrebna skupa zamjena uređaja.

- Koristite samo CD/DVD-e s mapama odobrene od strane proizvođača vozila. Infotainment sustav neće čitati CD/DVD-e s mapama drugih proizvođača.
- Preporuča se da uvijek koristite CD/DVD s najnovijim mapama za infotainment sustav.
- Izbjegavajte ostavljanje otisaka prstiju prilikom promjene CD/DVD-a s mapama.

- CD-e/DVD-e s mapama vratite natrag u njihove omotnice odmah nakon uklanjanja iz infotainment sustav uređaja kako biste ih zaštitili od oštećenja i prljavštine.
- Prljavština i tekućine na CD/DVD-ima s mapama može onečistiti leću unutar CD/DVD uređaja i prouzročiti greške.
- Zaštitite CD-e/DVD-e s mapama od topline i direktnog sunčevog svjetla.

Korištenje

Elementi upravljanja

Najvažniji elementi upravljanja specifični za navigaciju su sljedeći:

NAVI tipka: uključivanje navigacije, prikaz trenutnog položaja (ako je navođenje rute isključeno), prikaz izračunate rute (ako je navođenje rute uključeno); prebacivanje između prikaza karte preko cijelog zaslona, prikaza sa strelicama (ako je navođenje rute uključeno) i prikaza s podijeljenim zaslonom, pogledajte "Podaci na zaslonu".

DEST tipka: otvori izbornik s opcijama za unos odredišta.

Osmosmjerni prekidač: pomakni prozor zaslona u pogledu mape za navigaciju, za odabir odredišta, pritisnite u traženom smjeru za pozicioniranje križića iznad odredišta na mapi.

RPT tipka: ponovi zadnju poruku vođenja po ruti.

Aktiviranje navigacijskog sustava

Pritisnite **NAVI** tipku.

Na zaslonu je prikazana mapa aktualnog položaja.

Učitavanje CD/DVD-a s mapom

Za učitavanje dodatnog materijala mape za zemlju, gurnite CD/DVD s mapom s otisnutom stranom okrenutom gore u CD/DVD ležište dok se ne uvuče.

Vađenje CD/DVD-a s mapom

Pritisnite **▲** tipku. CD/DVD se gura van iz CD/DVD ležišta.

Ako se nakon izbacivanja CD/DVD ne izvadi, nakon nekoliko sekundi će se automatski ponovno uvući.

Podešavanje glasnoće navigacije

Opis ⇨ "Podešavanje navigacijskog sustava".

Informacije na zaslonu

Navođenje rute nije aktivno

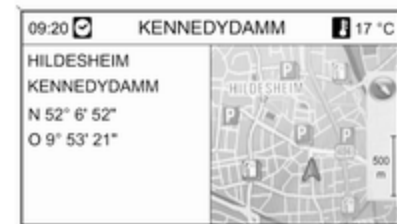

Ako navođenje rute nije aktivno, prikazat će se sljedeći podaci:

- U gornjem redu: naziv ulice trenutnog položaja.
- Adresa i geografske koordinate trenutnog položaja:
- Prikaz karte područja oko trenutnog položaja.
- Trenutan položaj označen crvenim trokutom.
- Simbol kompasa koji označava sjever.
- Ako GPS signal ⇨ 55 nije dostupan u trenutnom položaju: prikazat će se prekriženi simbol "GSP" ispod simbola kompasa.
- Trenutno odabrano mjerilo karte (promjena mjerila: okrenite višefunkcijski kotačić).

Navođenje rute je aktivno

Ako je navođenje po ruti aktivno, prikazat će se sljedeće informacije, ovisno o trenutnim **Navigation options (Opcije navigacije)** postavkama ⇨ 73.

Informacije u liniji na vrhu



- Vrijeme
- Udaljenost do krajnjeg odredišta ili do sljedećeg međuođredišta na putovanju (ako je dostupno)
- Vrijeme dolaska ili vrijeme putovanja
- Temperatura okoline

Informacije na zaslonu sa strelicom

- Smjer koji je potrebno pratiti.
- Udaljenost do sljedećeg križanja.
- Ulice koje idu od aktualne ulice koju treba pratiti.

- Ispod simbola strelice: ime aktualne ulice koju treba pratiti.
- Iznad simbola strelice: ime ulice koju je potrebno pratiti nakon sljedećeg križanja.
- Približavanjem raskrižju na autocesti prikazat će se podaci navođenja po trakama:



Ako je opcija **Highway lane guidance (Navođenje na izlazima s autocesta)** aktivirana u **Display route guidance (Prikaži vođenje po ruti)** izborniku ⇨ 73, prikazat će se sljedeća vrsta slike:



Informacije na zaslonu mape

S desne strane zaslona prikazat će se sljedeći podaci:

- Simbol kompasa koji označava sjever.
- Ako GPS signal ⇄ 55 nije dostupan u trenutnom položaju: prikazat će se prekriveni simbol "GSP" ispod simbola kompasa.
- Trenutno odabrano mjerilo karte (promjena mjerila: okrenite višefunkcijski kotačić).

Sljedeći podaci prikazat će se na karti:

- Ruta je plava linija.
- Aktualni položaj je crveni trokut.
- Krajnje odredište je kockasta zastava.
- Razni simboli ⇄ 81 koji označavaju prometne informacije i opće informacije ili točke interesa.

Podešavanje navigacijskog sustava

Za otvaranje izbornika podešavanja s postavkama specifičnima za navigaciju: pritisnite tipku **CONFIG** i zatim odaberite **Navigation settings (Postavke navigacije)**.

Dostupne su sljedeće opcije:

- **Navigation volume (Glasnoća navigacije)**
- **TMC settings (TMC postavke)**
- **Delete lists (Izbriši liste)**
- **Map data add / remove (Dodaj / ukloni podatke mape)**

- **Erase map data memory (Izbriši memoriju podataka mape)**
- **Delete Home address (Brisanje kućne adrese)**

Navigation volume (Glasnoća navigacije)

Moguće je postaviti relativnu glasnoću poruke navigacije (**Announcement (Obavijest)**) i audio izvora (**Background (Pozadina)**) tijekom poruke navigacije.

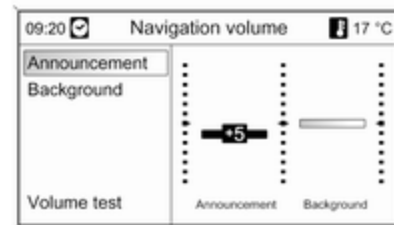

Postavite željene vrijednosti za **Announcement (Obavijest)** i **Background (Pozadina)**.

Za testiranje aktualnih postavki: odaberite **Volume test (Test glasnoće)**.

TMC settings (TMC postavke)

Infotypes (Vrste informacija)

Odaberite **Infotypes (Vrste informacija)** za otvaranje podizbornika s raznim opcijama za definiranje da li i koje tipove informacija prometnih poruka treba prikazati na mapi aktivnog vođenja po rutu.

Kada je odabrano **User defined (Korisnički definirano)**, mogu se definirati informacije koje će se prikazati.

Sort criteria (Kriterij razvrstavanja)

Odaberite da li prometne poruke trebaju biti prikazane slijedom na osnovi udaljenosti ili na osnovi imena ulice.

Warning messages when route guidance is inactive (Poruke upozorenja kada je navođenje rute isključeno)

Odlučite želite li da sustav Infotainment najavi poruke upozorenja, čak i ako navođenje rute nije aktivno.

Delete lists (Izbriši liste)

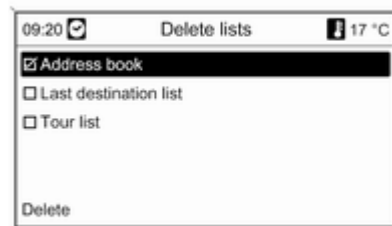

Odaberite da li će svi unosi na **Address book (Adresar)**, na **Last destinations (Zadnja odredišta)** i/ili na **Tours (Putovanja)** listi biti izbrisani.

Map data add / remove (Dodaj / ukloni podatke mape)

(nije dostupno kad je navođenje rute aktivno)

Podaci mape specifični za zemlju se mogu učitati s CD/DVD-a mape u internu memoriju infotainment sustava i ukloniti iz interne memorije.



Umetnite CD/DVD s mapom

Količina slobodne memorije u internoj memoriji je prikazana u liniji na vrhu.

Odaberite mape koje će se učitati u internu memoriju.

Ukinite odabir mapa koje će se ukloniti iz interne memorije.

Odaberite **Confirm (Potvrdi)** za učitavanje/uklanjanje odabranih mapa.

Proces učitavanja/uklanjanja može potrajati neko vrijeme ovisno o količini podataka koji će se učitati i/ili ukloniti.

Dano trajanje procesa učitavanja/uklanjanja je gruba procjena koja ne uzima u obzir bilo koje druge aktivne funkcije, npr. reprodukciju MP3 datoteka.

Ako je proces učitavanja/uklanjanja prekinut isključivanjem infotainment sustava, proces se mora ponovno ručno pokrenuti nakon uključivanja infotainment sustava.

Već učitani materijali povezane mape će se ukloniti iz memorije ako je proces učitavanja/uklanjanja ručno prekinut. Ovaj proces može potrajati neko vrijeme.

Erase map data memory (Izbriši memoriju podataka mape)

Ako navigacija nije moguća korištenjem podataka u internoj memoriji ili ako postoji poruka greške na učitanim/uklonjenim materijalima

mape, ova komanda može se koristiti za brzo i potpuno brisanje interne memorije.

Delete Home address (Brisanje kućne adrese)

Ovom naredbom briše se trenutno postavljena kućna adresa ↻ 61.

Unos odredišta

Pritisnite tipku **DEST** za otvaranje izbornika s raznim opcijama za unos odredišta:

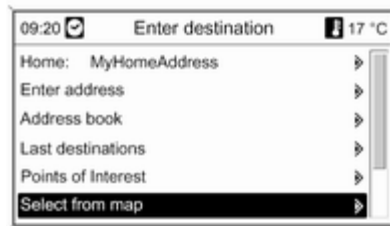

- **Home (Početna):** odabir trenutno postavljene kućne adrese (unaprijed određene u adresaru ↻ 72).
- **Enter address (Unesi adresu):** direktan unos adrese odredišta sa zemljom, gradom, ulicom i kućnim brojem.
- **Address book (Adresar):** odabir već spremljene adrese u adresaru.
- **Last destinations (Zadnja odredišta):** odabir s liste nedavno odabranih odredišta.
- **Points of Interest (Točke od interesa):** odabir s popisa točki interesa (restorani, hoteli, benzinske postaje i slično) u blizini trenutnog položaja, odredišta, drugih položaja ili odabir s karte, kao i pretraživanje prema imenu ili telefonskom broju.
- **Select from map (Odaberi s mape):** odabir na zasonu karte pomoću osmosmjernog prekidača ↻ 4.

- **Latitude / Longitude (Geografska širina / dužina):** odabir odredišta uporabom geografskih koordinata.
- **Travel guide (Vodič za putovanje)** (samo DVD 800): značajka za prikaz točaka od interesa na osnovi kriterija vodiča za putovanje (npr. smještaj, znamenitosti, slobodno vrijeme, itd.) u odabranom mjestu.
- **Tours (Putovanja)** (jedino DVD 800): odabir unaprijed određenog putovanja s privremenim točkama puta/međuodredištima.

Direktan unos adrese

Pritisnite tipku **DEST** i zatim odaberite **Enter address** (Unesi adresu).



Za promjenu/odabir zemlje: označite polje unosa zemlje i pritisnite višefunkcijski kogačić za otvaranje izbornika **Countries (Zemlje)**.



Odaberite željenu zemlju.

Unos adrese pomoću funkcije provjere pravopisa

Označite polje unosa **City: (Grad:)** i pritisnite višefunkcijski kogačić za uključivanje funkcije provjere pravopisa.



Korištenjem višefunkcijskog kogačića, redom označite i prihvatite slova za željeni grad. Tijekom ovog procesa sustav će automatski blokirati slova koja se ne mogu dalje pojaviti u imenu grada.

U donjoj liniji se mogu odabrati sljedeći simboli:

↑ : Liste sa specijalnim znakovima su prikazane u donjoj liniji.

◀▶ : Označeno je prethodno/sljedeće slovo.

✕ : Izbriši zadnji znak.

Aa : Velika, mala slova.

☰ : Popis funkcija - nakon unosa dva slova, u nekim slučajevima samo jednog, sva dostupna imena s tim slovima će se prikazati. Što se više slova unese, lista će biti kraća.

OK : Završite unos ili prihvatite traženi izraz.

Dugim pritiskom na tipku **BACK** sva unesena slova i znakovi odmah se brišu s mjesta unosa.

Ponovite postupak za preostala polja unosa.

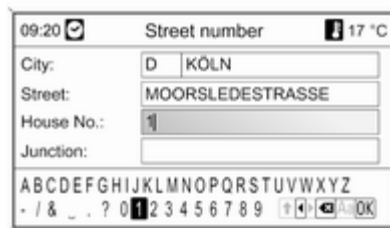

Nakon dovršetka adrese odaberite **OK**.

Prikazat će se izbornik **Navigation (Navigacija)**, opis ↗ 73.

Odabir adrese iz adresara

Opis ↗ 72.

Odabir prethodnog odredišta



Pritisnite tipku **DEST** i zatim odaberite **Last destinations (Zadnja odredišta)**.

Prikazuje se lista nedavno unesenih/ odabranih odredišta.

Odaberite željeno odredište.

Prikazat će se izbornik **Navigation (Navigacija)**, opis ↗ 73.

Odabir točke od interesa

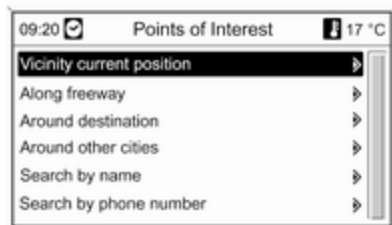

Pritisnite tipku **DEST** i zatim odaberite **Points of Interest (Točke od interesa)**.

Prikazuju se razne opcije za odabir točki od interesa (npr. restorani, benzinske postaje, bolnice, itd.).

Vicinity current position (U blizini aktualnog položaja)

Odabir točaka od interesa u blizini aktualnog položaja vozila.

Na primjer, tražite benzinsku postaju:

Odaberite **Automotive & Petrol Stations (Automobilske i benzinske postaje)** i zatim **Automotive & Petrol Stations (Automobilske i benzinske postaje)**.

Prikazan je izbornik koji omogućava daljnje pročišćavanje traženja benzinske postaje.

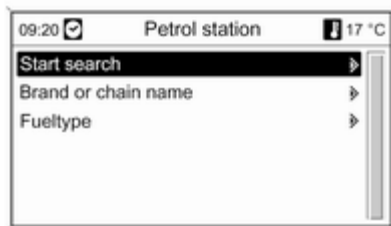

Nakon odabira **Start search (Započni traženje)** započet će traženje svih benzinskih postaja u području. Pretraga uzima u obzir sve benzinske postaje koje zadovoljavaju trenutno postavljene kriterij filtra za **Brand or chain name (Ime branda ili lanca)** i **Fuel type (Vrsta goriva)**, pogledajte

niže navedeno poglavlje "Postavljanje filtera za poboljšanje pretrage".

Nakon završetka pretrage, prikazat će se popis svih pronađenih benzinskih postaja.

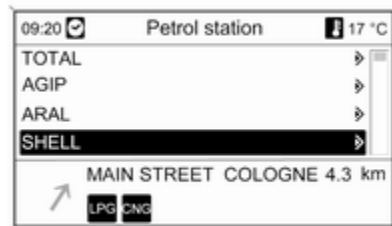

Ispod popisa prikazat će se podaci o udaljenosti, smjeru kretanja i dostupnim vrstama goriva (osim benzina i diesel).

Kratice koje se koriste za tipove goriva:

- **CNG**: Komprimirani prirodni plin
- **LPG**: Ukapljeni naftni plin

Odaberite željenu benzinsku postaju.

Prikazat će se izbornik **Navigation (Navigacija)**, opis ↗ 73.

Postavljanje filtera za poboljšanje pretrage

Nakon odabira **Brand or chain name (Ime branda ili lanca)** prikazat će se popis svih dostupnih tvrtki/mreža benzinskih postaja u području.



Broj benzinskih postaja može se smanjiti označavanjem barem jedne tvrtke/mreže benzinske postaje.

Nakon označavanja željenih tvrtki, odaberite **Start search with selected filters (Započni pretragu s odabranim filterima)** ili **Continue with next filter**

(Nastavi sa sljedećim filtrom) (vrste goriva) za daljnje poboljšanje pretrage.

Nakon odabira **Fuel type (Vrsta goriva)** prikazat će se popis svih dostupnih vrsta goriva (osim benzina i diesela) na benzinskim postajama u području.

Broj benzinskih postaje se može smanjiti označavanjem barem jedne vrste goriva.

Nakon označavanja željenih vrsta goriva **Start search with selected filters (Započni pretragu s odabranim filterima)** ili **Continue with next filter (Nastavi sa sljedećim filtrom)** (tvrtke/mreže benzinskih postaja) za daljnje poboljšanje pretrage.

Nakon pokretanja traženja, prikazat će se popis svih benzinskih postaja koje zadovoljavaju prethodno odabrane kriterije filtra.

Along freeway (Duž autoputa)

Odabir točaka od interesa povezanih s autoputom (npr. benzinske postaje ili servisna područja) duž rute. Dostupno samo kada vozite po autoputu.

Odabir točke interesa: pogledajte gornji primjer za "U blizini trenutnog položaja".

Around destination (U blizini odredišta)

Odaberite točke od interesa u blizini unesenog odredišta.

Odabir točke interesa: pogledajte gornji primjer za "U blizini trenutnog položaja".

Oko drugih gradova

Odabir točaka od interesa oko bilo kojeg grada.

Odaberite željenu zemlju.



Unesite željeni grad korištenjem funkcije slova ↵ 61.

Jednom kada je unos dovoljno specifičan prikazuje se lista s mogućim gradovima. Ponekad će možda biti potrebno odabrati  za prikaz popisa.

Odaberite željeni grad. Pojavljuje se izbornik na kojem su točke od interesa u blizini odabranog grada navedene prema kategoriji.

Odabir točke interesa: pogledajte gornji primjer za "U blizini trenutnog položaja".

Search by name (Traži po imenu)

Odabir točaka od interesa unosom imena.

Odaberite željenu zemlju.

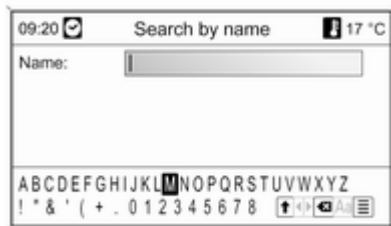

Unesite ime željene točke interesa pomoću funkcije slova ↵ 61.

Nakon što je unos dovoljno precizan, prikazat će se popis točki interesa. Ponekad će možda biti potrebno odabrati  za prikaz popisa.

Odabir željene točke interesa.

Prikazat će se izbornik **Navigation (Navigacija)**, opis ↵ 73.

Search by phone number (Pretraživanje prema broju telefona)

Odabir točki interesa unosom broja telefona.

Odaberite željenu zemlju.



Unos željenog broja telefona pomoću funkcije slova ↵ 61.

Nakon što je unos dovoljno precizan, prikazat će se popis točki interesa. Ponekad će možda biti potrebno odabrati  za prikaz popisa.

Odabir željene točke interesa.

Prikazat će se izbornik **Navigation (Navigacija)**, opis ↵ 73.

Odabir odredišta na mapi

Pritisnite tipku **DEST** i zatim odaberite **Select from map (Odaberi s mape)**.



Napomena

Mjerilo mape se može promijeniti okretanjem višefunkcijskog kotačića.

Korištenjem osmosmjernog prekidača na višefunkcijskom kotačiću pozicionirajte križić iznad odredišta na mapi.

Pritisnite višefunkcijski kotačić za potvrdu odabira.

Prikazat će se izbornik **Navigation (Navigacija)**, opis ↻ 73.

Odabir odredišta putem geografskih koordinata

Pritisnite tipku **DEST** i zatim odaberite **Latitude / Longitude (Geografska širina / dužina)**.

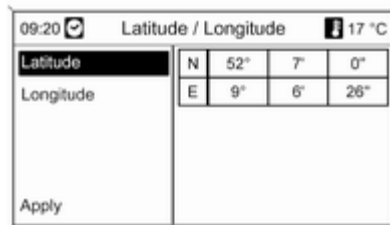

Odaberite **Latitude (Geografska širina)**.

Zakrenite višefunkcijski kotačić za odabir **N (Sjever)** ili **S (Jug)** (sjeverno ili južno od ekvatora).

Pritisnite višefunkcijski kotačić za potvrdu odabira.

Zakrenite višefunkcijski kotačić za unos željenih stupnjeva geografske širine.

Pritisnite višefunkcijski kotačić za potvrdu unosa.

Unesite željene vrijednosti za minute i sekunde geografske širine.

Odaberite **Longitude (Geografska dužina)**.

Zakrenite višefunkcijski kotačić za odabir **W (Zapad)** ili **E (Istok)** (zapadno ili istočno od prvog meridijana u Greenwich-u).

Pritisnite višefunkcijski kotačić za potvrdu unosa.

Unesite i potvrdite željene vrijednosti za stupnjeve, minute i sekunde geografske dužine.

Odaberite **Apply (Primijeni)**.

Prikazat će se izbornik **Navigation (Navigacija)**, opis ↻ 73.

Vodič za putovanje

(samo DVD 800)

Napomena

Ako se podaci iz interne memorije koriste za navigaciju, vodič za putovanje je dostupan samo za snimljene regije.

Pritisnite tipku **DEST** i zatim odaberite **Travel guide (Vodič za putovanje)**.

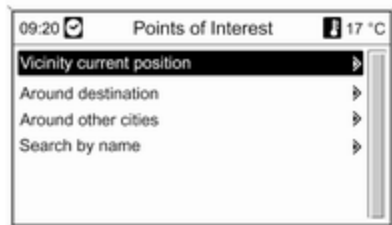

Prikazuju se razne opcije za odabir točaka od interesa na osnovi kriterija vodiča za putovanje (npr. smještaj, znamenitosti, slobodno vrijeme, itd.).

Odabir točke od interesa na osnovi kriterija vodiča za putovanje: vidi odgovarajuće opise u "Odabir točke od interesa".

Tours (Putovanja)

(samo DVD 800)

Putovanje omogućava unos niza odredišta za vožnju preko njih jedan za drugim. Ova funkcija je pogodna za redovita, ponavljana putovanja tako da nije potrebno ponovno unositi pojedina odredišta. Putovanja se snimaju korištenjem imena. Može se snimiti maksimalno deset putovanja s 9 međuođredišta. Postojeće putovanje se može izmijeniti promjenom redoslijeda odredišta ili dodavanjem ili brisanjem odredišta.

Dodavanje putovanja



Nakon odabira **New tour (Novo putovanje)**, unesite ime putovanja korištenjem funkcije slova \leftrightarrow 61.

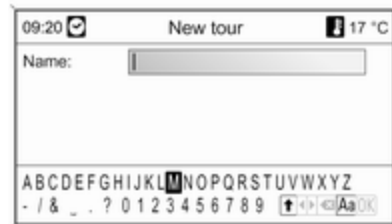

Uneseno ime prihvatite pomoću **OK**. Ime je prikazano na **Tours (Putovanja)** izborniku.

Dodavanje međuođredišta u putovanje

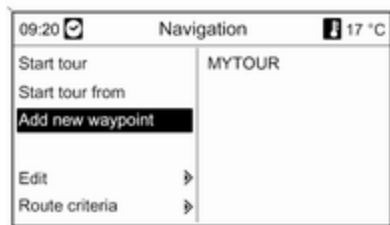

Odaberite novo putovanje i zatim **Add new waypoint (Dodaj novo međuođredište)**.

U podizborniku **Add waypoint (Dodaj međuođredište)** prikazuju se sljedeće opcije za odabir/unos međuođredišta:

- **Enter waypoint (Unesi međuođredište)** (unos adrese)
- **Address book (Adresar)**
- **Last destinations (Zadnja odredišta)**

- **Select from map (Odaberi s mape)**
- **Points of Interest (Točke od interesa)**

Odaberite opciju za unos odredišta i zatim odaberite/unesite željeno međuođredište ↻ 61.

Prikazuje se izbornik koji prikazuje podatke o adresi odabranog/ unesenog međuođredišta.

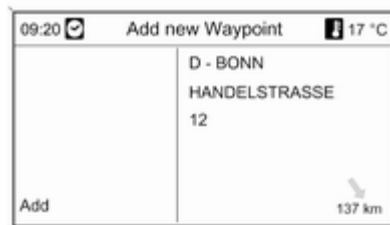

Nakon odabira **Add (Dodaj)** prikazat će se popis s prethodno dodanim međuođredištima.



Nova međuođredišta zadano se dodaju na kraj popisa. Ako želite drugi položaj, zakrenite višefunkcijski kotačić za odabir druge točke unosa.

Ponovite opisani postupak za dodavanje daljnjih međuođredišta.

Pokretanje putovanja



Odaberite putovanje na **Tours (Putovanja)** izborniku. Prikazat će se izbornik **Navigation (Navigacija)**.

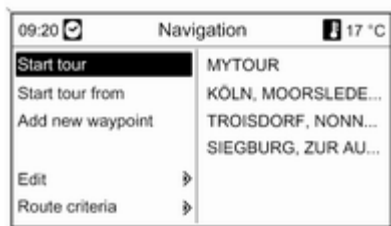

Za početak navođenja rute: odaberite **Start tour (Započni putovanje)**. Sva unaprijed određena međuođredišta uzimaju se u obzir za izračun rute.

Želite li preskočiti unaprijed odabrana međuođredišta na putovanju i započeti izravno navođenje rute na određeno odredište: odaberite **Start tour from (Započni putovanje od)**. Prikazuje se popis svih unaprijed određenih međuođredišta.



Odabir sljedećeg željenog odredišta. Izračunava se ruta koja vodi izravno na odabrano međuođredište.

Uređivanje putovanja

Odaberite putovanje na **Tours (Putovanja)** izborniku i zatim odaberite **Edit tour (Uredi putovanje)** za prikaz podizbornika sa sljedećim opcijama:



Move waypoints (Pomakni međuodredišta)

Prikazuje popis svih međuodredišta na odabranom putovanju.

Move waypoints (Pomakni međuodredišta)

Prikazuje popis svih međuodredišta na odabranom putovanju.

Označite međuodredište koje će se pomaknuti.

Pritisnite višefunkcijski kogačić za isijecanje označene postavke.

Za umetanje isječenog odredišta na kraj liste: ponovno pritisnite višefunkcijski kogačić.

Za umetanje isječenog odredišta prije drugog odredišta: označite odredište i zatim pritisnite višefunkcijski kogačić.

Delete waypoints (Izbriši međuodredišta)

Prikazuje popis svih međuodredišta na odabranom putovanju.

Označite željeno međuodredište i zatim pritisnite višefunkcijski kogačić.

Potvrda prikazane poruke.

Delete tour (Izbriši putovanje)

Briše cijelo trenutno odabrano putovanje.

Za provođenje brisanja potvrdite prikazanu poruku.

Edit name (Uredi ime)

Naziv trenutno odabranog putovanja može se urediti pomoću funkcije slova ↻ 61.

Fuel level low (Niska razina goriva) upozorenje

Kada je razina goriva u spremniku vozila niska, prikazuje se poruka upozorenja.

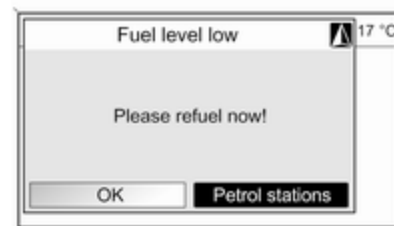

Za pokretanje tražnje benzinskih postaja u blizini aktualnog položaja vozila: odaberite **Petrol stations (Benzinske postaje)**.

Nakon završetka pretrage, prikazat će se popis svih pronađenih benzinskih postaja.

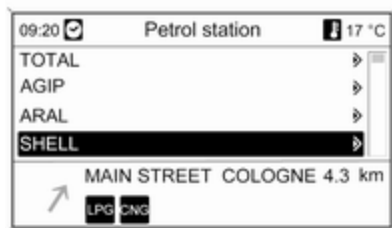

Ispod popisa prikazat će se podaci o udaljenosti, smjeru kretanja i dostupnim vrstama goriva (osim benzina i diesela).

Kratice koje se koriste za tipove goriva:

- **CNG:** Komprimirani prirodni plin
- **LPG:** Ukapljeni naftni plin

Odaberite željenu benzinsku postaju. Prikazuje se **Navigation (Navigacija)** izbornik.

Odaberite **Start navigation (Započni navigaciju)** za početak navođenja rute ↷ 73.

Opis svih **Navigation (Navigacija)** opcija izbornika ↷ 73.

Korištenje adresara

Dodavanje i snimanje adrese u adresar

Pritisnite tipku **DEST** i zatim odaberite **Enter address (Unesi adresu)**.



Unos željene adrese ↷ 61.

Nakon dovršetka adrese odaberite **OK**. Prikazat će se **Navigation (Navigacija)** izbornik.

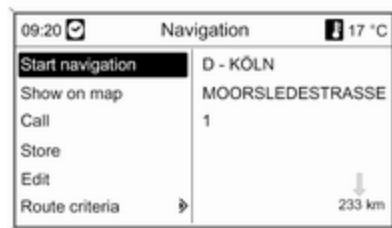

Odaberite **Store (Pohrani)**.

Prikazuje se izbornik **Store (Pohrani)** s unesenom adresom kao osnovnim imenom.



Osnovno ime se može promijeniti korištenjem funkcije slova ↵ 61.

Odaberite **OK** za pohranjivanje adrese u adresar pomoću prikazanog imena.

U adresar se može snimiti maksimalno 100 odredišta.

Odabir adrese iz adresara

Pritisnite tipku **DEST** pa odaberite **Address book (Adresar)** za prikaz unosa adresara.

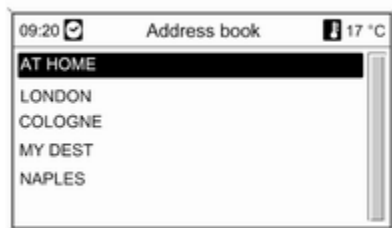

Odabir željenog unosa adresara. Prikazat će se izbornik **Navigation (Navigacija)**, opis ↵ 73.

Promjena naziva adrese, brisanje adrese ili postavljanje kućne adrese

Pritisnite tipku **DEST**, odaberite **Address book (Adresar)**, odaberite željeno ime adrese pa odaberite **Edit (Uredi)**.

Prikazuje se **Edit (Uredi)** izbornik.

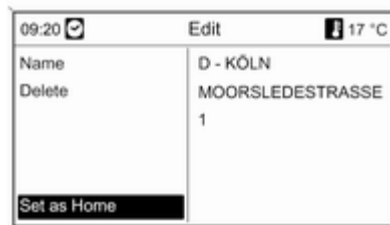

Prikazuju se sljedeće opcije:

- **Name (Ime):** unos naziva prikazane adrese pomoću funkcije slova ↵ 61.
- **Delete (Izbriši):** brisanje prikazane adrese iz adresara.

- **Set as Home (Postavi kao početu):** postavljanje prikazane adrese kao kućne adrese. Ta kućna adresa može se odabrati kao odredište u **Enter destination (Unesi odredište)** izborniku ↵ 61.

Vođenje

Pritisnite višefunkcijski kotačić za prikaz glavnog izbornika navigacije. Ovisno o tome je li vođenje po rutu trenutno aktivno ili nije, dostupne su različite opcije izbornika.

Funkcije s neaktivnim vođenjem po rutu

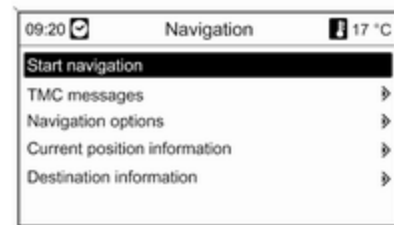

Start navigation (Započni navigaciju)

Nakon odabira **Start navigation (Započni navigaciju)** prikazat će se izbornik **Navigation (Navigacija)** ⇨ 73.

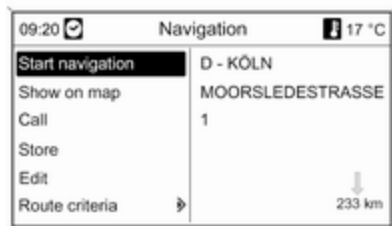

Dostupne su sljedeće opcije:

- **Start navigation (Započni navigaciju):** navođenje rute do prikazane adrese je pokrenuto ⇨ 73.
- **Show on map (Pokaži na mapi):** pregled položaja prikazane adrese na karti.

- **Call (Pozovi):** ako podaci o adresi uključuju i broj telefona (dostupno jedino za točke interesa), a portal telefona je dostupan, broj telefona će se birati.
- **Store (Pohrani):** spremanje adrese u adresar ⇨ 72.
- **Edit (Uredi):** promjena naziva adrese, brisanje adrese iz adresara ili postavljanje adrese kao kućne adrese ⇨ 72.
- **Route criteria (Kriterij rute):** postavljanje/promjena kriterija za izračun rute, pogledajte "Opcije navigacije".

TMC messages (Poruke o prometu)

Informacije o TMC-u ⇨ 55.

Odaberite **TMC messages (Poruke o prometu)** za prikaz liste svih TMC prometnih poruka koje se trenutno primaju.

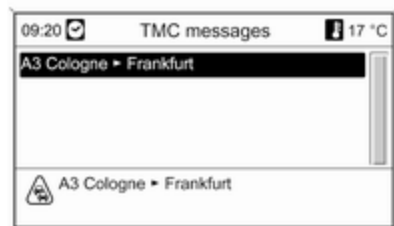

Odaberite TMC prometne poruke za prikaz detaljne informacije o povezanim prometnim pitanjima.

Navigation options (Opcije navigacije)

Odgovarajući izbornik pruža opcije i mnoštvo povezanih podizbornika za konfiguraciju vođenja po ruti.

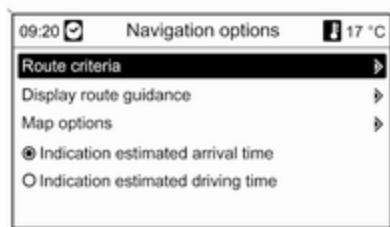

Route criteria (Kriterij rute)

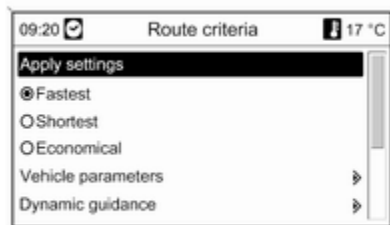

Izračunavanje rute se može kontrolirati raznim kriterijima.

Odaberite jedan od sljedećih kriterija:

- **Fastest (Najbrža)**
- **Shortest (Najkraća)**
- **Economic (Ekonomična)**

Odaberite **Vehicle parameters (Parametri vozila)** za otvaranje izbornika za odabir posebnih parametara vozila.

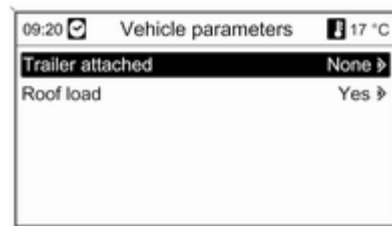

Odabrani parametri uzet će se u obzir za izračun rute.

Nakon postavljanja željenih parametara vozila pritisnite tipku **BACK** za izlaz iz izbornika.

Odaberite **Dynamic guidance (Dinamičko vođenje)** za otvaranje izbornika za konfiguraciju dinamičkog navođenja po ruti.

Informacije o dinamičkom vođenju po ruti ↻ 81.

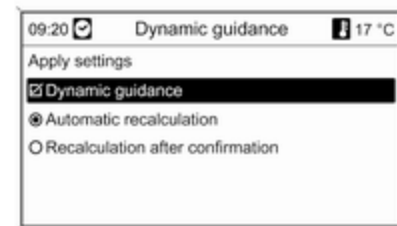

Odaberite **Dynamic guidance (Dinamičko vođenje)** za aktiviranje/deaktiviranje dinamičkog vođenja po ruti.

Ako je dinamičko vođenje po ruti aktivirano:

Odaberite **Automatic recalculation (Automatsko ponovno izračunavanje)** ako je rutu potrebno automatski ponovno izračunati kada postoje problemi u prometu.

Odaberite **Recalculation after confirmation (Ponovno izračunavanje nakon potvrde)** ako rutu nije potrebno ponovno izračunati prije potvrđivanja odgovarajućeg upita.

Odaberite **Apply settings (Primjena postavki)** za uključivanje prikazanih postavki i za izlaz iz izbornika.

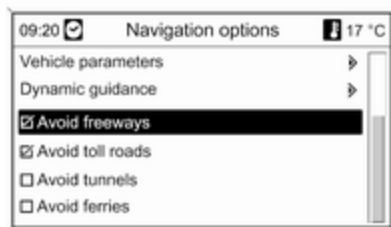

Ako želite, odaberite jednu ili nekoliko sljedećih opcija u izborniku **Navigation options (Opcije navigacije)** :

- **Avoid freeways (Izbjegavaj autoputeve)**
- **Avoid toll roads (Izbjegavaj ceste s cestarinom)**
- **Avoid tunnels (Izbjegavaj tunele)**
- **Avoid ferries (Izbjegavaj trajekte)**

Display route guidance (Prikaži vođenje po ruti)

Za prikaz navođenja po ruti dostupne su sljedeće opcije:

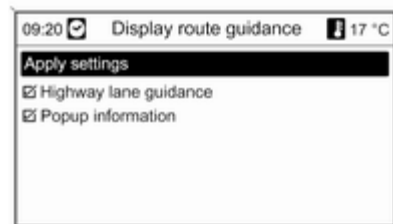

Pomoću opcije **Popup information (Popup informacija)**, moguće je utvrditi koju vrstu slike želite da se prikaže pri približavanju raskrižja na autocesti.

Ako se **Popup information (Popup informacija)** isključi, prikazat će se sljedeća vrsta slike:



Ako se **Popup information (Popup informacija)** uključi, prikazat će se sljedeća vrsta slike:



Korištenjem opcije **Popup information (Popup informacija)**, možete odabrati je li informacije vođenja po ruti iz navigacije potrebno prikazati u popup prozorima u drugim načinima rada (npr. radio). Informacija se skriva nakon postavljenog vremena ili pritiskom **BACK** tipke.

Odaberite **Apply settings (Primjena postavki)** za uključivanje prikazanih postavki i za povrat u **Navigation options (Opcije navigacije)** izbornik.

Map options (Opcije mape)

Odaberite **Map options (Opcije mape)** i zatim **Map mode (Način rada s mapom)** za prikaz sljedećih podizbornika:

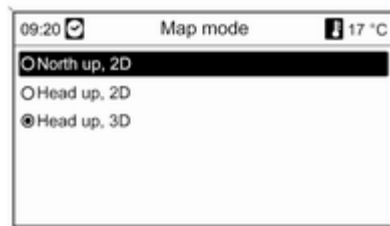

Odaberite između orijentacije mape (Sjever gore/Naprijed gore) i dimenzije (2D/3D) na zaslonu mape (3D je dostupan samo za DVD 800).

Odaberite **Map options (Opcije mape)** i zatim **Show POIs on map (Pokaži POI-e na mapi)** za otvaranje podizbornika s raznim opcijama za definiranje da li je i koje točke od interesa potrebno prikazati na mapi.

Kada je **User defined (Korisnički definirano)** odabrano, mogu se definirati vrste točaka od interesa koje će se prikazati, npr. restoran, hotel, javna mjesta, itd.

Prikaz vremena dolaska ili vremena vožnje

Nakon odabira opcije

- **Indication estimated driving time (Indikacija procijenjenog vremena vožnje)** ili
- **Indication estimated arrival time (Indikacija procijenjenog vremena dolaska)**

na izborniku **Navigation options (Opcije navigacije)** u liniji na vrhu ekrana vođenja po ruti je prikazano odgovarajuće vrijeme.

Current position information (Informacija o aktualnom položaju)

Prikazane su sljedeće informacije o aktualnom položaju:

- **City (Grad)**
- **Street name (Ime ulice)**

- Latitude (Geografska širina)
- Longitude (Geografska dužina)
- Map display (Prikaz mape)

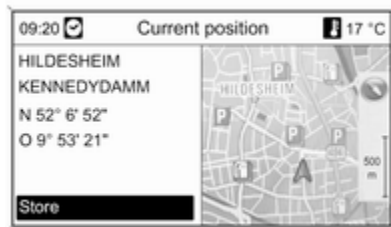

Aktualni položaj se može kopirati u adresar korištenjem **Store (Pohrani)**. U tu svrhu, dodijelite ime korištenjem funkcije slova ↗ 61.

Destination information (Informacije odredišta)

Prikazana informacija: ista kao na zaslonu za **Current position (Aktualni položaj)**.

Funkcije za aktivno vođenje po rutu

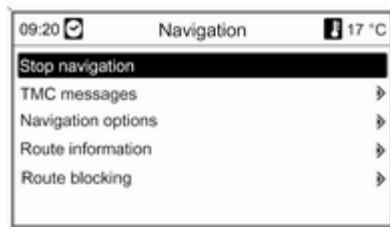

Stop navigation (Prekini navigaciju)

Nakon odabira **Stop navigation (Prekini navigaciju)** vođenje po rutu je deaktivirano i prikazane su opcije izbornika za neaktivno vođenje po rutu ↗ 73.

TMC messages (Poruke o prometu)

Informacije o TMC-u ↗ 55.

Nakon odabira **TMC messages (Poruke o prometu)**, prikazat će se izbornik **Filtering (Filtriranje)**.

Odaberite želite li prikaz **All traffic messages (Sve poruke o prometu)** ili samo **Traffic messages along route (Poruke o prometu duž rute)** na popisu **TMC messages (Poruke o prometu)**, pogledajte niže.

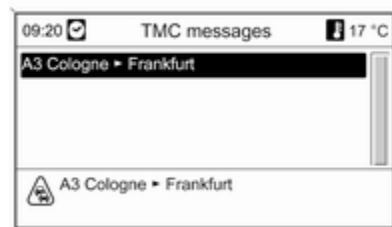

Navigation options (Opcije navigacije)

Opis ↗ **Funkcije s neaktivnim vođenjem po rutu**.

Route information (Informacije rute)

Sljedećim informacijama se može pristupiti na **Route information (Informacije rute)** izborniku:

- **Route list (Lista rute)**
- **Current position information (Informacija o aktualnom položaju)**
- **Destination information (Informacije odredišta)**
- **Overview current route (Pregled aktualne rute)**

Route list (Lista rute)



Sve ulice na izračunatoj ruti se daju s povezanim udaljenostima.

Stavke popisa ruta označene simbolom "+" mogu se proširiti odabirom pripadajuće stavke popisa. Nakon odabira prikazat će se detalji pripadajuće stavke popisa.

Current position information (Informacija o aktualnom položaju)
 Opis ⇨ **Funkcije s neaktivnim vođenjem po ruti.**

Destination information (Informacije odredišta)
 Opis ⇨ **Funkcije s neaktivnim vođenjem po ruti.**

Overview current route (Pregled aktualne rute)
 Prikazane su sljedeće informacije o aktualnoj ruti:



- **Position (Položaj)**
- **Destination (Odredište)**
- **Arrival time (Vrijeme dolaska)**
- **Distance (Udaljenost)**
- **Map display (Prikaz mape)**

Route blocking (Blokiranje rute)

Sljedeće opcije su dostupne za ručno izuzimanje određenih područja/ dijelova rute iz vođenja po ruti:

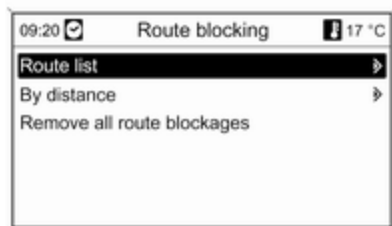

Route list (Lista rute)

Na listi imena ulica na trenutno izračunatoj ruti, ulice se mogu izuzeti iz vođenja po ruti.

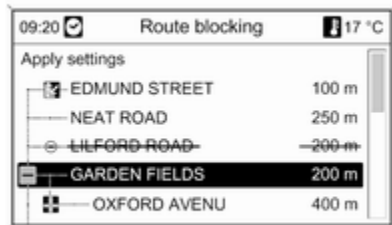

Za izuzimanje ulice iz vođenja po ruti:

Označite ime odgovarajuće ulice i pritisnite višefunkcijski kotačić. Ime ulice je prikazano prekríženo.

Ako želite isključite daljnje ulice iz vođenja po ruti.

Pritisnite **Apply settings (Primjena postavki)** i potvrdite prikazanu poruku.

Ruta se ponovno izračunava uzimajući u obzir izuzete ulice.

By distance (Prema udaljenosti)

Postavljanjem udaljenosti dio rute od aktualnog položaja do postavljene udaljenosti se može izuzeti iz vođenja po ruti.

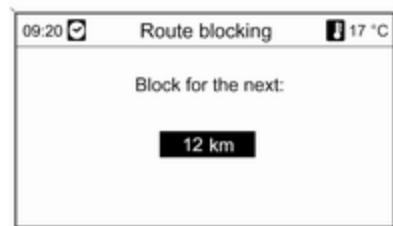

Postavite željenu udaljenost, pritisnite višefunkcijski kotačić i potvrdite prikazanu poruku.

Ruta se ponovno izračunava uzimajući u obzir izuzeti dio rute.

Napomena

Uneseno blokiranje rute ostaje aktivno dok se ne izvrši kalkulacija nove rute.

Remove all route blockages (Uklanjanje svih blokada rute)

Nakon odabira ove opcije, sva područja/rute koje ste prethodno odabrali da budu isključeni iz navođenja rute ponovno će se uzeti u obzir za navođenje rute.

Ponavljanje zadnje poruke navigacije

Pritisnite **RPT** tipku za ponavljanje zadnje poruke vođenja po ruti.

Dinamičko vođenje

Ako je dinamičko navođenje po ruti aktivno, cjelokupna aktualna prometna situacija koju Infotainment sustav prima putem TMC-a je uključena u izračunavanje rute. Ruta se predlaže uzimajući u obzir sve probleme u prometu ili ograničenja prema postavljenom kriteriju (npr. "najkraća ruta", "izbjegavaj autoputove", itd.).

U slučaju problema u prometu (npr. zastoje, zatvorena cesta) na ruti kojom se vozite, prikazuje se poruka i glasovna uputa koje označavaju prirodu problema. Vozač može

odlučiti da li će voziti oko problema u prometu prihvaćajući predloženu promjenu rute ili će nastaviti kroz problem u prometu.

Također se prijavljuju i problemi u prometu koji su u blizini ako vođenje po ruti nije aktivno.

Ako je vođenje po ruti aktivno, sustav stalno provjerava, na osnovi prometnih informacija, da li bi bilo bolje ponovno izračunati rutu ili prijeći na alternativnu rutu uzimajući u obzir aktualnu prometnu situaciju.

Aktiviranje i deaktiviranje dinamičkog vođenja po ruti, kao i kriterij za izračunavanje rute i druge postavke za navigaciju, se vrše u **Navigacionim opcijama (Opcije navigacije)** izborniku ↗ 73.

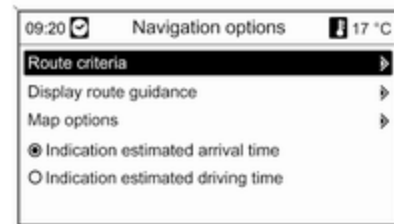

Dinamičko vođenje po ruti radi samo ako se prometne informacije primaju putem RDS-TMC sustava prometnih informacija.

Moguće kašnjenje zbog problema u prometu koje izračunava infotainment sustav zasniva se na podacima koje sustav prima putem aktualne odabrane RDS-TMC postaje. Aktualno kašnjenje može biti različito od izračunatog.

Pregled simbola



Broj Objašnjenje



































- 1 Trenutan položaj
- 2 Destination (Odredište)
- 3 Trenutan položaj na odredištu (jedino za DVD 800)
- 4 Međudredište na putovanju (jedino za DVD 800)
- 5 Sljedeće međudredište na putovanju (jedino za DVD 800)
- 6 Magla
- 7 Radovi na cesti
- 8 Klizava cesta
- 9 Smog
- 10 Snijeg
- 11 Oluja
- 12 Oprez / upozorenje
- 13 Zatvorena cesta
- 14 Gusti promet
- 15 Zastoj u prometu
- 16 Uske trake

Broj Objašnjenje

- 17 Otvori listu
- 18 Zatvoren popis
- 19 Holden trgovac
- 20 Opel trgovac
- 21 Pontiac trgovac
- 22 Saab trgovac
- 23 Saturn trgovac
- 24 Vauxhall trgovac
- 25 Buick trgovac
- 26 Cadillac trgovac
- 27 Chevrolet trgovac
- 28 Daewoo trgovac
- 29 GMC trgovac
- 30 Bankomat
- 31 Autobusna postaja
- 32 Mjesto za kampiranje
- 33 Ljekarna
- 34 Kino

Broj Objašnjenje

- 35 Aerodrom
- 36 Zabavni park
- 37 City (Grad)
- 38 Banka
- 39 Prometna poruka
- 40 Trajekt

 41	 49	 57	 65	 73
 42	 50	 58	 66	 74
 43	 51	 59	 67	
 44	 52	 60	 68	
 45	 53	 61	 69	
 46	 54	 62	 70	
 47	 55	 63	 71	
 48	 56	 64	 72	

Broj Objašnjenje

- 41 Granica
- 42 Tunel
- 43 Kiosk
- 44 Dućan mješovitom robom
- 45 Hotel / motel
- 46 Izlaz s autoputa
- 47 Parking
- 48 Parking & vožnja
- 49 Parking na više katova
- 50 Benzinska postaja
- 51 Servisna zona
- 52 Restoran
- 53 WC
- 54 Povijesni spomenik
- 55 Bolnica
- 56 Hitni slučaj
- 57 Policija
- 58 Luka

Broj Objašnjenje

- 59 Planinski prijelaz
- 60 Muzej
- 61 Iznajmljivanje automobila
- 62 Prometne informacije
- 63 Aktivnosti za slobodno vrijeme
- 64 Pružanje usluga
- 65 Javno mjesto
- 66 Povezano s automobilom
- 67 Trgovački centar
- 68 Cesta s naplatom
- 69 Turističke informacije
- 70 Znamenitost
- 71 Sport & slobodno vrijeme
- 72 Izlazak
- 73 Garaža
- 74 Groblje

Prepoznavanje glasa

Opće napomene	86
Kontrola telefona	86

Opće napomene

Prepoznavanje govora portala za mobilni telefon vam omogućava upravljanje s nekoliko funkcija mobilnog telefona govornim unosom. Prepoznaje komande i bročane nizove neovisno o relevantnom govorniku. Komande i bročani nizovi se mogu izgovoriti bez prekida između pojedinih riječi.

Također možete snimiti telefonske brojeve koristeći ime koje sami odaberete (glasovna oznaka). Telefonska veza se može uspostaviti korištenjem tog imena.

U slučaju nepravilnog rada ili netočnih kodova, prepoznavanje govora vam daje zvučni povratni signal i od vas traži da ponovno unesete željenu komandu. Osim toga, prepoznavanje govora potvrđuje važne komande i ako je potrebno postavljat će upite.

Kako bi se osiguralo da razgovori koji se vode unutar vozila ne bi doveli do nenamjernog aktiviranja mobilnog telefona, prepoznavanje govora ne počinje dok se ne aktivira.

Kontrola telefona

Aktiviranje prepoznavanja govora

Za aktiviranje prepoznavanja govora portala telefona pritisnite **⌘** tipku na kolu upravljača. Tijekom trajanja dijaloga bilo koji aktivan izvor zvuka se u potpunosti stišava i obavijesti o prometu se prekidaaju.

Podešavanje glasnoće za glasovni izlaz

Zakrenite kotačić glasnoće na infotainment sustavu ili pritisnite tipku **+** ili **-** na kolu upravljača.

Prekidanje dijaloga

Postoje razne mogućnosti deaktiviranja prepoznavanja govora i prekidanja dijaloga:

- Pritisnite **⌘** tipku na kolu upravljača.
- Recite **"Cancel (Prekini)"**.

- Neko vrijeme ne unosite nikakve komande.
- Nakon treće neprepoznate komande.

Korištenje

Uz pomoć prepoznavanja govora mobilni telefon se može koristiti vrlo prikladno putem glasovnog unosa. Dovoljno je aktivirati prepoznavanje govora i reći željenu komandu. Nakon unosa komande infotainment sustav vas vodi kroz dijalog s odgovarajućim pitanjima i povratnim informacijama za postizanje željene akcije.

Glavne komande

Nakon aktiviranje prepoznavanja govora kratki ton signalizira da prepoznavanje govora očekuje vaš unos.

Glavne dostupne komande:

- **"Dial (Biraj)"**
- **"Call (Poziv)"**
- **"Redialing (Ponovno biranje)"**
- **"Save (Snimi)"**
- **"Delete (Izbriši)"**

- **"Directory (Direktorij)"**
- **"Pair (Spari)"**
- **"Select device (Odaberi uređaj)"**
- **"Voice feedback (Povratna glasovna informacija)"**

Komande koje su često dostupne

- **"Help (Pomoć)"**: dijalog se završava i sve dostupne komande unutar aktualne funkcije se nabrajaju.
- **"Cancel (Prekini)"**: prepoznavanje govora je deaktivirano.
- **"Yes (Da)"**: uključuje se pogodna akcija ovisno o kontekstu.
- **"No (Ne)"**: uključuje se pogodna akcija ovisno o kontekstu.

Unos telefonskog broja

Nakon komande **"Dial (Biraj)"** prepoznavanje govora zahtijeva unos broja.

Telefonski broj se mora izgovoriti normalnim govorom bez ikakvih umjetnih pauza između pojedinih brojeva.

Prepoznavanje radi najbolje ako napravite stanku od najmanje pola sekunde nakon svakih tri do pet znamenki. Infotainment sustav tada ponavlja prepoznate brojeve.

Tada možete unijeti dodatne brojeve ili sljedeće komande:

- **"Dial (Biraj)"**: unosi su prihvaćeni.
- **"Delete (Izbriši)"**: briše se zadnji uneseni broj ili zadnji uneseni blok brojeva.
- **"Plus"**: unosi se prefiks "+" za poziv u inozemstvo.
- **"Verify (Potvrdi)"**: glasovni izlaz ponavlja unose.
- **"Asterisk (Zvezdica)"**: Unosi se zvezdica "*".
- **"Hash (#)"**: Unosi se znak "#".
- **"Help (Pomoć)"**
- **"Cancel (Prekini)"**

Maksimalna duljina za unos telefonskog broja je 25 znamenki.

Da biste mogli ostvariti poziv u inozemstvo možete reći riječ **"Plus"** (+) na početku broja. Plus vam omogućava da zovete iz bilo koje

zemlje bez da znate prefiks za pozive u inozemstvo u toj zemlji. Zatim recite kod tražene zemlje.

Primjer dijaloga

Korisnik: "Dial (Biraj)"

Glasovni izlaz: "Please, say the number to dial (Molimo recite broj za biranje)"

Korisnik: "Plus Four (Četiri) Nine (Devet)"

Glasovni izlaz: "Plus Four (Četiri) Nine (Devet)"

Korisnik: "Seven (Sedam) Three (Tri) One (Jedan)"

Glasovni izlaz: "Seven (Sedam) Three (Tri) One (Jedan)"

Korisnik: "One (Jedan) One (Jedan) Nine (Devet) Nine (Devet)"

Glasovni izlaz: "One (Jedan) One (Jedan) Nine (Devet) Nine (Devet)"

Korisnik: "Dial (Biraj)"

Glasovni izlaz: "The number is being dialled (Broj se bira)"

Unos imena

Korištenjem komande "Call (Poziv)" unosi se telefonski broj koji je bio spremljen u telefonski imenik pod imenom (glasovna oznaka).

Dostupne komande:

- "Yes (Da)"
- "No (Ne)"
- "Help (Pomoć)"
- "Cancel (Prekini)"

Primjer dijaloga

Korisnik: "Call (Poziv)"

Glasovni izlaz: "Please, say the number to dial (Molimo, recite oznaku imena za biranje)"

Korisnik: <Ime>

Glasovni izlaz: "Do you want to call <Michael>? (Da li želite pozvati <Michael>?)"

Korisnik: "Yes (Da)"

Glasovni izlaz: "The number is being dialled (Broj se bira)"

Početak drugog poziva

Drugi poziv se može započeti tijekom aktivnog telefonskog poziva. Da biste to učinili, pritisnite tipku *.

Dostupne komande:

- "Send (Pošalji)": aktivira ručni DTMF (tonsko biranje), npr. za govornu poštu ili telefonsko bankarstvo.
- "Send nametag (Pošalji oznaku imena)": aktivira DTMF (tonsko biranje) unosom imena (glasovna oznaka).
- "Dial (Biraj)"
- "Call (Poziv)"
- "Redialing (Ponovno biranje)"
- "Help (Pomoć)"
- "Cancel (Prekini)"

Primjer dijaloga

Korisnik: <ako je aktivan telefonski poziv: pritisnite tipku *>

Korisnik: "Send (Pošalji)"

Glasovni izlaz: "Please, say the number to send. (Molimo recite broj za slanje.)"

(za unos broja vidi primjer dijaloga za **Unos telefonskog broja**)

Korisnik: "**Send (Pošalji)**"

Redialing (Ponovno biranje)

Ponovno se bira zadnji birani broj komandom "**Redialing (Ponovno biranje)**".

Snimanje

Komandom "**Save (Snimi)**" telefonski broj se memorira u telefonski imenik pod imenom (glasovna oznaka).

Uneseno ime se mora jednom ponoviti. Naglasak i izgovor moraju biti što je moguće više isti za oba unosa imena, u suprotnom će prepoznavanje govora odbaciti unose.

U telefonski imenik je moguće memorirati maksimalno 50 glasovnih oznaka.

Glasovne oznake ovise o govorniku, tj. glasovnu oznaku može otvoriti samo osoba koja ju je snimila.

Kako biste izbjegli odsjecanje početka snimanja memoriranog imena, potrebno je napraviti kratku pauzu nakon zahtjeva za unos.

Kako biste mogli koristiti glasovnu oznaku, neovisno o mjestu gdje se nalazite, tj. u drugim zemljama, svi telefonski brojevi trebaju biti uneseni sa znakom "plus" i kodom zemlje.

Dostupne komande:

- "**Save (Snimi)**": unosi su prihvaćeni.
- "**Verify (Potvrdi)**": ponavlja se zadnji unos.
- "**Help (Pomoć)**"
- "**Cancel (Prekini)**"

Primjer dijaloga

Korisnik: "**Save (Snimi)**"

Glasovni izlaz: "**Please, say the number to save (Molimo recite broj za snimanje)**"

(za unos broja vidi primjer dijaloga za **Unos telefonskog broja**)

Korisnik: "**Save (Snimi)**"

Glasovni izlaz: "**Please, say the nametag to save (Molimo recite oznaku imena za snimanje)**"

Korisnik: <Ime>

Glasovni izlaz: "**Please, repeat the nametag to confirm (Molimo, recite oznaku imena za potvrdu)**"

Korisnik: <Ime>

Glasovni izlaz: "**Saving the nametag (Snimanje oznake imena)**"

Brisanje

Prethodno snimljena glasovna oznaka se briše komandom "**Delete (Izbriši)**".

Dostupne komande:

- "**Yes (Da)**"
- "**No (Ne)**"
- "**Help (Pomoć)**"
- "**Cancel (Prekini)**"

Slušanje memoriranih imena

Glasovni izlaz svih memoriranih imena (glasovne oznake) započinje se naredbom "**Directory (Direktorij)**".

Komande dostupne tijekom glasovnog izlaza glasovnih oznaka:

- **"Call (Poziv)":** odabran je telefonski broj zadnje glasno pročitane glasovne oznake.
- **"Delete (Izbriši)":** izbrisan je unos zadnje glasno pročitane glasovne oznake.

Snimanje mobilnog telefona na ili brisanje s liste uređaja

S komandom **"Pair (Spari)"** mobilni telefon se može snimiti na ili izbrisati s liste uređaja portala telefona ↪ 95.

Dostupne komande:

- **"Add (Dodaj)"**
- **"Delete (Izbriši)"**
- **"Help (Pomoć)"**
- **"Cancel (Prekini)"**

Primjer dijaloga

Korisnik: **"Pair (Spari)"**

Glasovni izlaz: **"Do you want to add or delete a device? (Da li želite dodati ili izbrisati uređaj?)"**

Korisnik: **"Add (Dodaj)"**

Glasovni izlaz: **"Using the pair function in the external device, enter <1234> to pair. (Korištenje funkcije sparivanja u vanjskom uređaju, unesite <1234> za sparivanje.)"**

Glasovni izlaz: **"Do you want to pair the device? (Da li želite spariti uređaj?)"**

Korisnik: **"Yes (Da)"**

Glasovni izlaz: **"The device is connected as the number <device_number> - Uređaj je spojen kao broj "broj_uređaja"**

Odabir mobilnog telefona s liste uređaja

Korištenjem komande **"Select device (Odaberi uređaj)"**, na listi uređaja se može odabrati mobilni telefon za uspostavljanje Bluetooth veze.

Primjer dijaloga

Korisnik: **"Select device (Odaberi uređaj)"**

Glasovni izlaz: **"Please, say a device number to select (Molimo recite broj uređaja za odabir)"**

Korisnik: **<broj_uređaja>**

Glasovni izlaz: **"Do you want to select the device number <device_number>? (Da li želite odabrati uređaj broj <device_number>?)"**

Korisnik: **"Yes (Da)"**

Glasovni izlaz: **"Do you want to pair the device? (Da li želite spariti uređaj?)"**

Korisnik: **"Yes (Da)"**

Glasovni izlaz: **"One moment. (Samo trenutak.)The system searches for the selected device (Sustav traži odabrani uređaj)"**

Glasovni izlaz: **"Device number <dev_num> is selected (Odabran je uređaj broj <dev_num>)"**

Voice feedback (Povratna glasovna informacija)

Infotainment sustav odgovara na svaki govorni unos ili ga komentira na način da se glasovni izlaz prilagodi situaciji.

Za uključivanje ili isključivanje, unesite **"Voice feedback (Povratna glasovna informacija)"** ili pritisnite tipku **↵**.

Telefon

Opće napomene	91
Povezivanje	93
Bluetooth veza	95
Hitni poziv	104
Korištenje	105
Mobilni telefoni i CB radio uređaji	110

Opće napomene

Portal telefona vam pruža mogućnost obavljanja telefonskog razgovora putem mikrofona u vozilu i zvučnika vozila kao i upravljanje najvažnijim funkcijama mobilnog telefona putem infotainment sustava u vozilu. Da biste mogli koristiti portal telefona, mobilni telefon mora biti spojen putem Bluetooth veze.

Portalom telefona se opcijski može upravljati preko sustava prepoznavanja govora.

Mobilnim telefonom se može upravljati vanjskom antenom tako da ga umetnete u adapter koji je specifičan za telefon.

Ne podržava svaki mobilni telefon sve funkcije portala telefona. Moguće funkcije telefona ovise o određenom mobilnom telefonu i mrežnom pružatelju usluga. Dodatne informacije o tome ćete pronaći u uputama za uporabu za vaš mobilni telefon ili možete kontaktirati svog pružatelja mrežnih usluga.

Važne informacije za upravljanje i sigurnost prometa

⚠ Upozorenje

Mobilni telefoni imaju utjecaj na vašu okolinu. Zbog toga su doneseni sigurnosni propisi i smjernice. Trebate se upoznati s određenim smjernicama prije uporabe telefona.

⚠ Upozorenje

Uporaba handsfree mogućnosti (pričanje bez uporabe ruku) tijekom vožnje može biti opasna jer vam je koncentracija smanjena tijekom telefoniranja. Parkirajte vozilo prije uporabe handsfree mogućnosti. Poštujte propise zemlje u kojoj se trenutno nalazite.

Ne zaboravite specijalne propise koji se primjenjuju u specifičnim područjima i uvijek isključite mobilni telefon ako je njegova uporaba zabranjena, ako mobilni telefon uzrokuje smetnje ili ako dođe do opasne situacije.

Bluetooth

Portal telefona podržava Bluetooth Handsfree profil, V. 1.5, i specificiran je u skladu s Bluetooth Special Interest Group (SIG).

Više informacija o specifikacijama pronaći ćete na internetu na <http://qualweb.bluetooth.org>.

Dodatno, portal telefona podržava profila pristupa SIM kartici (SAP).

EU R & TTE usklađenost

CE 0700

Ovdje, izjavljujemo da je **Primopredajnik Bluetooth sustava** u skladu s osnovnim zahtjevima i drugim važećim odredbama Direktive 1999/5/EC.

Korištenje prepoznavanja govora

Ne koristite prepoznavanje govora u hitnim slučajevima, jer se u stresnoj situaciji vaš glas može toliko promijeniti da se više ne može prepoznati za dovoljno brzo uspostavljanje željene komunikacije.

Osnovna ploča nosača specifičnog telefon

Održavajte kontakte osnovne ploče čiste i bez nečistoće.

Punjenje baterije telefona

Baterija telefona se puni čim se portal telefona uključi i telefon se umetne u nosač specifičan za telefon.

Elementi upravljanja

Najvažniji elementi upravljanja specifični za telefon su kako slijedi:

PHONE tipka: otvara glavni izbornik telefona.

Kontrole na kolu upravljača:

☎, 📞: preuzmi poziv, aktiviraj prepoznavanje govora.

📞, 📞: završi/odbij poziv, deaktiviraj prepoznavanje govora.

Portalom telefona se opcijski može upravljati prepoznavanjem govora ☎ 86.

Povezivanje

Portal telefona se sam uključuje i isključuje putem kontakta vozila. Kada je kontakt isključen, portal telefona možete uključiti i isključiti putem infotainment sustava.

Veza između mobilnog telefona i portala telefona se može uspostaviti putem Bluetooth veze. Za tu svrhu vaš telefon mora podržavati Bluetooth.

Da biste mogli uspostaviti Bluetooth vezu, portal telefona mora biti uključen i Bluetooth mora biti aktiviran.

Za informacije o Bluetooth funkciji vašeg mobilnog telefona molimo pogledajte upute za uporabu mobilnog telefona.

Adapteri specifični za telefon

Ako koristite adapter specifičan za telefon, mobilnim telefonom se upravlja putem vanjske antene. Adapter također služi kao postaja za punjenje.

Koristite samo adaptere koji su odobreni za vaše vozilo i vaš mobilni telefon.

Mobilni telefoni sa sučeljem za spajanje na donjem rubu Ugradnja adaptera

Učvrstite adapter na osnovnu ploču.

Uvjerite se da su kontakti pravilno spojeni.

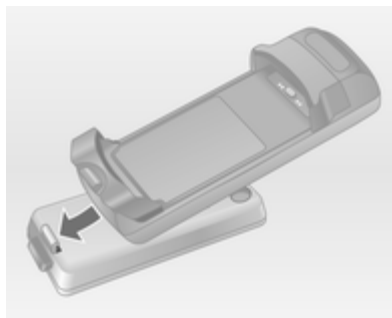

Najprije, spustite prednji kraj adaptera kao što je prikazano na gornjoj slici.

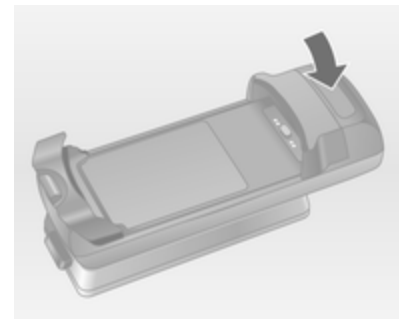

Zatim spustite stražnju stranu.

Mora se čuti zvuk nasjedanja kada se adapter učvrsti.

Za uklanjanje, pritisnite gumb otključavanja na osnovnoj ploči i podignite stražnju stranu adaptera.

Umetanje mobilnog telefona

Mobilni telefon umetnite u adapter. Uvjerite se da su kontakti pravilno spojeni.

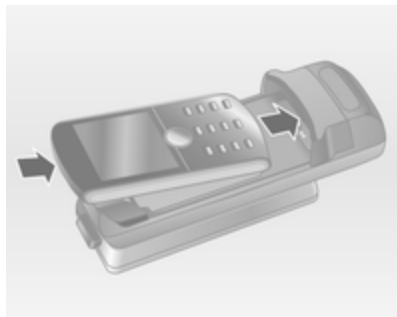

Najprije spustite donji rub, kao što je prikazano na gornjoj slici.

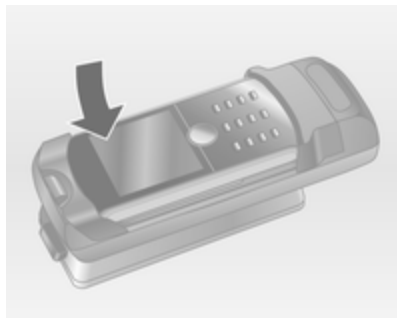

Zatim spustite gornji rub. Mora se čuti zvuk nasjedanja kada mobilni telefon nasjedne.

Za uklanjanje, pritisnite gumb otključavanja na adapteru i najprije podignite gornji rub telefona.

Mobilni telefoni sa sučeljem za spajanje sa strane

Ugradnja adaptera

Učvrstite adapter na osnovnu ploču. Uvjerite se da su kontakti pravilno spojeni.

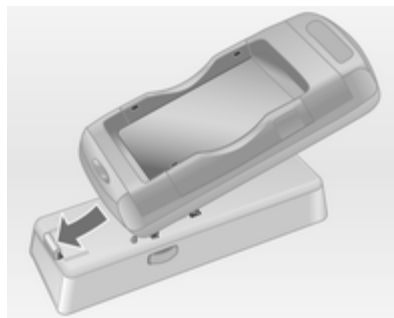

Najprije, spustite prednji kraj adaptera kao što je prikazano na gornjoj slici.

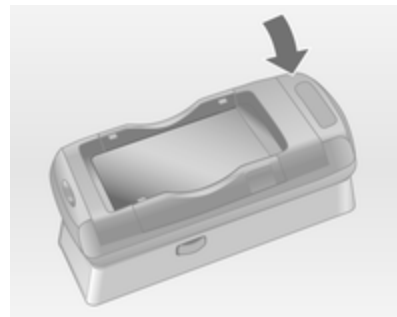

Zatim spustite stražnju stranu.

Mora se čuti zvuk nasjedanja kada adapter nasjedne.

Za uklanjanje, istovremeno pritisnite tipke otključavanja na obje strane osnovne ploče.

Umetanje mobilnog telefona

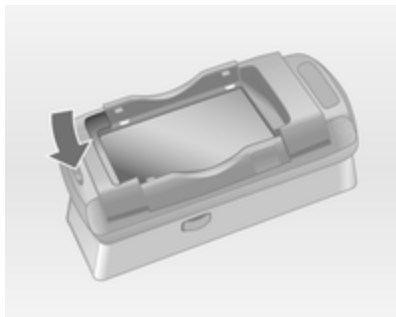

Ako bočni nosači na adapteru nisu u zatvorenom položaju, pritisnite gumb u blizini prednjeg ruba adaptera za otvaranje nosača.



S otvorenim bočnim nosačima adaptera, okomito spustite mobilni telefon u adapter kao što je prikazano na slici iznad dok se bočni nosači ne zakače.

Mora se čuti zvuk nasjedanja kada mobilni telefon nasjedne.

Za uklanjanje mobilnog telefona, pritisnite gumb otključavanja na adapteru i podignite mobilni telefon.

Bluetooth veza

Bluetooth je radio standard za bežičnu vezu između, na primjer, telefona i drugih uređaja. Mogu se

prenositi informacije kao što su telefonski imenik, liste poziva, naziv mrežnog operatora i snaga polja. Funkcionalnost se može ograničiti ovisno o vrsti telefona.

Da biste mogli uspostaviti Bluetooth vezu s portalom telefona, Bluetooth funkcija mobilnog telefona mora biti aktivirana i mobilni telefon mora biti postavljen da bude "vidljiv". Za dodatne informacije molimo pogledajte upute za uporabu mobilnog telefona.

CD 500 / DVD 800

Bluetooth izbornik

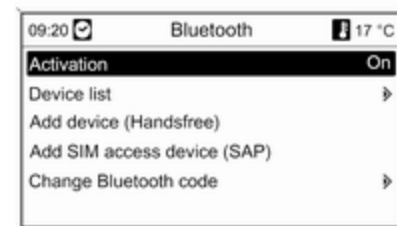

Pritisnite **CONFIG** tipku.

Odaberite **Phone settings (Postavke telefona)** i zatim **Bluetooth**.

Aktiviranje Bluetooth funkcije

Ako je Bluetooth funkcija portala telefona deaktivirana:

Postavite **Activation (Aktiviranje)** na **On (Uključeno)** i potvrdite poruke koje slijede.

Lista uređaja

Kada se mobilni telefon prvi put spaja na portal telefona putem Bluetooth veze, mobilni telefon se snima u listu uređaja.

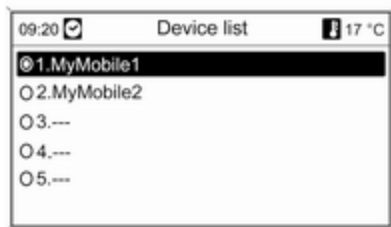

Na listu uređaja se može snimiti maksimalno 5 mobilnih telefona.

Spajanje mobilnog telefona prvi put

Postoje dvije opcije za spajanje mobilnog telefona na portal telefona: dodavanjem kao uređaja za pričanje bez ruku (handsfree) ili korištenjem SIM profila za pristup (SAP).

Handsfree način

Kada je mobilni telefon dodan kao handsfree uređaj, korisnik može upućivati ili primati pozive i koristite druge funkcije putem portala telefona. Paleta dostupnih funkcija ovisi o mobilnom telefonu. Dok je spojen s portalom telefona, mobilni telefon se može koristiti kao i inače.

Zapamtite da se baterija mobilnog telefona može brže isprazniti nego obično zbog aktivne Bluetooth veze zajedno s normalnim korištenjem mobilnog telefona.

SAP način

Kada koristite SAP opciju, šira paleta funkcija je dostupna putem portala telefona kao što su razne opcije sigurnosti i slanja poruka. Aktualna

paleta funkcija ovisi o mrežnom operatoru. Dodatno, u SAP načinu je mobilni telefon u pasivnom stanju. Aktivni su samo Bluetooth veza i SIM kartica, što vodi do niže potrošnje energije spojenog mobilnog telefona.

Spajanje mobilnog telefona kao handsfree uređaja



Odaberite **Add device (Handsfree) (Dodaj uređaj (Uređaj za pričanje bez ruku))**. Prikazan je Bluetooth kod koji je potrebno unijeti u mobilni telefon.

Portal telefona sada mogu detektirati drugi Bluetooth uređaji.

Čim mobilni telefon detektira portal telefona, Bluetooth kod se može unijeti na mobilnom telefonu.



Čim je portal telefona detektirao mobilni telefon može se potvrditi uspostavljanje veze.

Mobilni telefon je prihvaćen na listu uređaja i njime se može upravljati putem portala telefona.

Promjena Bluetooth koda

(vrijedi samo za handsfree način)

Prvi put kada se uspostavi Bluetooth veza s portalom telefona, prikazan je osnovni kod. Ovaj osnovni kod se može promijeniti u bilo kojem

trenutku. Zbog sigurnosnih razloga za sparivanje uređaja se mora koristiti četveroznamenasti i nasumično odabrani kod.

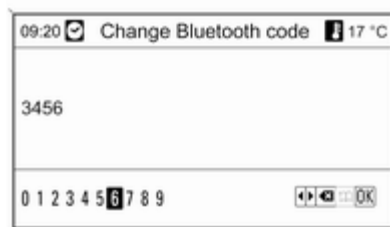

Odaberite **Change Bluetooth code (Promijeni kod Bluetooth uređaja)**. Na prikazanom izborniku, uredite aktualni Bluetooth kod i prihvatite izmijenjeni kod korištenjem **OK**.

Spajanje mobilnog telefona putem SIM profila za pristup (SAP)

Odaberite **Add SIM access device (SAP) (Dodaj uređaj za SIM pristup (SAP))**. Portal telefona skenira dostupne uređaje i prikazuje listu pronađenih uređaja.

Napomena

Mobilni telefon mora imati aktiviran Bluetooth i mora biti postavljeno da je vidljiv.

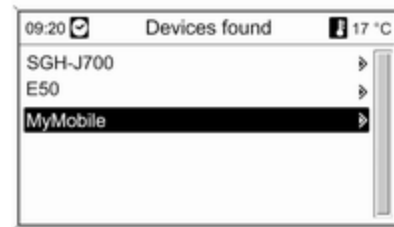

Odaberite željeni mobilni telefon s liste. Na infotainment zaslonu je prikazan upit za SAP kod koji sadrži 16-znamenasti kod.



Unesite prikazani SAP kod u mobilni telefon (bez razmaka). Na infotainment zaslonu je prikazan PIN kod mobilnog telefona.

Ako je **PIN request (Zahtjev za PIN)** funkcija aktivna, korisnik treba unijeti PIN kod SIM kartice u mobilni telefon.

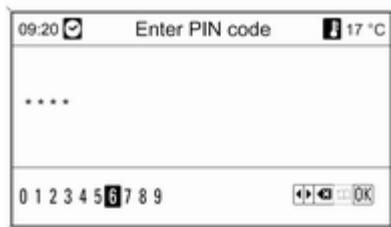

Unesite PIN kod SIM kartice mobilnog telefona. Mobilni telefon je uparen s portalom telefona. Usluge operatora mobilne mreže se mogu koristiti putem portala telefona.

Spajanje mobilnog telefona snimljenog u listu uređaja

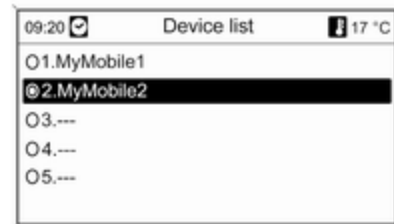

Odaberite željeni mobilni telefon i zatim odaberite opciju **Select (Odaberi)** na prikazanom izborniku.

Čim je portal telefona detektirao mobilni telefon može se potvrditi uspostavljanje veze.

Mobilnim telefonom se može upravljati putem portala telefona.

Uklanjanje mobilnog telefona s liste uređaja

Odaberite željeni mobilni telefon s liste uređaja. Na prikazanom izborniku odaberite **Delete (Izbriši)** i potvrdite poruke koje slijede.

Podešavanje zvukova zvonjenja

Pritisnite **CONFIG** tipku.

Odaberite **Phone settings (Postavke telefona)** i zatim **Ringtone (Zvuk zvonjenja)**.

Odaberite traženu opciju.

Podešavanje spojenog telefona

Razne postavke mobilnog telefona se mogu konfigurirati u **Phone settings (Postavke telefona)** izborniku, ako je telefon spojenjem putem SAP-a.

Promjena sigurnosnih postavki

Pritisnite **CONFIG** tipku.

Odaberite **Phone settings (Postavke telefona)** i zatim **Security (Zaštita)**.

Prikazan je sigurnosni dijalog.

Aktiviranje/deaktiviranje PIN zahtjeva

Odaberite **PIN request (Zahtjev za PIN) On (Uključeno)** ili **Off (Isključeno)**.

Unesite PIN kod SIM kartice mobilnog telefona i potvrdite.

Napomena

Ova opcija ovisi o individualnom mrežnom operatoru.

Promjena PIN koda

Odaberite **Change PIN (Promijeni PIN)**.

Unesite aktualni PIN kod. Unesite novi PIN kod. Ponovite novi PIN kod i potvrdite. PIN je promijenjen.

Konfiguriranje mrežnih usluga

Odaberite **Phone settings (Postavke telefona)** i zatim **Network services (Mrežne usluge)**. Prikazan je dijalog mrežnih usluga.

Ovisno o mrežnom operatoru i mobilnom telefonu dostupno je nekoliko opcija.

- **Network selection (Odabir mreže):** izaberite između automatskog ili ručnog odabira mreže.
- **Call waiting (Poziv na čekanju):** aktivira ili deaktivira poziv na čekanju.

- **Call diverting (Preusmjeravanje poziva):** odabire opcije preusmjeravanja ovisno o situaciji.
- **Call barring (Zabrana poziva):** konfigurira opcije zabrane poziva ovisno o situaciji.

Za detalje o konfiguraciji mrežnih usluga pogledajte priručnik mobilnog telefona ili kontaktirajte operatora mobilne mreže.

Konfiguriranje broja SMS centra

Broj SMS centra je telefonski broj koji djeluje kao veza za slanje SMS poruka između mobilnih telefona. Ovaj broj je obično već postavljen od strane mrežnog operatora.

Za konfiguriranje broja SMS centra odaberite **Phone settings (Postavke telefona)** i zatim **SMS center number (Broj SMS centra)**. Ako je potrebno, izmijenite broj SMS centra.

Resetiranje mobilnog telefona na tvorničke postavke

Odaberite **Phone settings (Postavke telefona)** i zatim **Factory settings (Tvorničke postavke)**.

CD 300 / CD 400

Bluetooth izbornik



Pritisnite **CONFIG** tipku.

Odaberite **Phone settings (Postavke telefona)** i zatim **Bluetooth**.

Aktiviranje Bluetooth funkcije

Ako je Bluetooth funkcija portala telefona deaktivirana: postavite **Activation (Aktiviranje)** na **On (Uključeno)** i potvrdite poruke koje slijede.

Lista uređaja

Kada se mobilni telefon prvi put spaja na portal telefona putem Bluetooth veze, mobilni telefon se snima u listu uređaja.

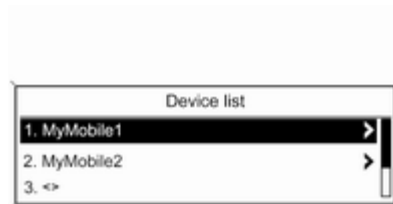

Na listu uređaja se može snimiti maksimalno 5 mobilnih telefona.

Spajanje mobilnog telefona prvi put

Postoje dvije opcije za spajanje mobilnog telefona na portal telefona: dodavanjem kao uređaja za pričanje bez ruku (handsfree) ili korištenjem SIM profila za pristup (SAP).

Handsfree način

Kada je mobilni telefon dodan kao handsfree uređaj, korisnik može upućivati ili primati pozive i koristite druge funkcije putem portala telefona. Paleta dostupnih funkcija ovisi o mobilnom telefonu. Dok je spojen s portalom telefona, mobilni telefon se može koristiti kao i inače. Zapamtite da se baterija mobilnog telefona može brže isprazniti nego obično zbog aktivne Bluetooth veze zajedno s normalnim korištenjem mobilnog telefona.

SAP način

Kada koristite SAP opciju, šira paleta funkcija je dostupna putem portala telefona kao što su razne opcije sigurnosti i slanja poruka. Aktualna paleta funkcija ovisi o mrežnom operatoru. Dodatno, u SAP načinu je mobilni telefon u pasivnom stanju. Aktivni su samo Bluetooth veza i SIM kartica, što vodi do niže potrošnje energije spojenog mobilnog telefona.

Spajanje mobilnog telefona kao handsfree uređaja

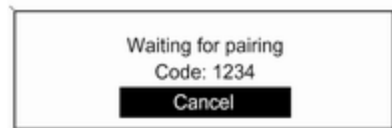

Odaberite **Add device (Handsfree) (Dodaj uređaj (Uređaj za pričanje bez ruku))**. Prikazan je Bluetooth kod koji je potrebno unijeti u mobilni telefon.

Portal telefona sada mogu detektirati drugi Bluetooth uređaji.

Čim mobilni telefon detektira portal telefona, Bluetooth kod se može unijeti na mobilnom telefonu.

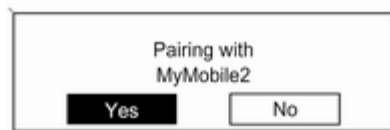

Čim je portal telefona detektirao mobilni telefon može se potvrditi uspostavljanje veze.

Mobilni telefon je prihvaćen na listu uređaja i njime se može upravljati putem portala telefona.

Promjena Bluetooth koda (vrijedi samo za handsfree način)

Prvi put kada se uspostavi Bluetooth veza s portalom telefona, prikazan je osnovni kod. Ovaj osnovni kod se može promijeniti u bilo kojem trenutku. Zbog sigurnosnih razloga za sparivanje uređaja se mora koristiti četveroznamenkasti i nasumično odabrani kod.

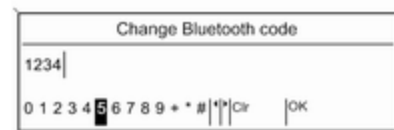

Odaberite **Change Bluetooth code (Promijeni kod Bluetooth uređaja)**. Na prikazanom izborniku, uredite aktualni Bluetooth kod i prihvatite izmijenjeni kod korištenjem **OK**.

Spajanje mobilnog telefona putem SIM profila za pristup (SAP) (samo CD 400)

Odaberite **Add SIM access device (Dodaj uređaj sa SIM pristupom)**.

Portal telefona skenira dostupne uređaje i prikazuje listu pronađenih uređaja.

Napomena

Mobilni telefon mora imati aktiviran Bluetooth i mora biti postavljeno da je vidljiv.



Odaberite željeni mobilni telefon s liste. Na infotainment zaslonu je prikazan upit za SAP kod koji sadrži 16-znamenasti kod.



Unesite prikazani SAP kod u mobilni telefon (bez razmaka). Na infotainment zaslonu je prikazan PIN kod mobilnog telefona.

Ako je **PIN request (Zahtjev za PIN)** funkcija aktivna, korisnik treba unijeti PIN kod SIM kartice u mobilni telefon.

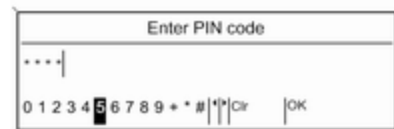

Unesite PIN kod SIM kartice mobilnog telefona. Mobilni telefon je uparen s portalom telefona. Usluge operatora mobilne mreže se mogu koristiti putem portala telefona.

Spajanje mobilnog telefona snimljenog u listu uređaja



Odaberite željeni mobilni telefon i zatim odaberite opciju **Select (Odaberi)** na prikazanom izborniku.

Čim je portal telefona detektirao mobilni telefon može se potvrditi uspostavljanje veze.

Mobilnim telefonom se može upravljati putem portala telefona.

Uklanjanje mobilnog telefona s liste uređaja

Odaberite željeni mobilni telefon s liste uređaja. Na prikazanom izborniku odaberite **Delete (Izbriši)** i potvrdite poruke koje slijede.

Podešavanje zvukova zvonjenja

Pritisnite **CONFIG** tipku.

Odaberite **Phone settings (Postavke telefona)** i zatim **Ring tone (Zvuk zvona)**.

Odaberite traženu opciju.

Podešavanje spojenog telefona

Razne postavke mobilnog telefona se mogu konfigurirati u **Phone settings (Postavke telefona)** izborniku, ako je telefon spojen putem SAP-a.

Promjena sigurnosnih postavki

Pritisnite **CONFIG** tipku.

Odaberite **Phone settings (Postavke telefona)** i zatim **Security (Zaštita)**.

Prikazan je sigurnosni dijalog.

Aktiviranje/deaktiviranje PIN zahtjeva
Odaberite **PIN request (Zahtjev za PIN) On (Uključeno)** ili **Off (Isključeno)**.

Unesite PIN kod SIM kartice mobilnog telefona i potvrdite.

Napomena

Ova opcija ovisi o individualnom mrežnom operatoru.

Promjena PIN koda

Odaberite **Change PIN (Promijeni PIN)**.

Unesite aktualni PIN kod. Unesite novi PIN kod. Ponovite novi PIN kod i potvrdite. PIN je promijenjen.

Konfiguriranje mrežnih usluga

Odaberite **Phone settings (Postavke telefona)** i zatim **Network services (Mrežne usluge)**. Prikazan je dijalog mrežnih usluga.

Ovisno o mrežnom operatoru i mobilnom telefonu dostupno je nekoliko opcija.

- **Network selection (Odabir mreže):** izaberite između automatskog ili ručnog odabira mreže.
- **Call waiting (Poziv na čekanju):** aktivira ili deaktivira poziv na čekanju.

- **Call diverting (Preusmjeravanje poziva):** odabire opcije preusmjeravanja ovisno o situaciji.
- **Call barring (Zabrana poziva):** konfigurira opcije zabrane poziva ovisno o situaciji.

Za detalje o konfiguraciji mrežnih usluga pogledajte priručnik mobilnog telefona ili kontaktirajte operatora mobilne mreže.

Konfiguriranje broja SMS centra

Broj SMS centra je telefonski broj koji djeluje kao veza za slanje SMS poruka između mobilnih telefona. Ovaj broj je obično već postavljen od strane mrežnog operatora.

Za konfiguriranje broja SMS centra odaberite **Phone settings (Postavke telefona)** i zatim **SMS center number (Broj SMS centra)**. Ako je potrebno, izmijenite broj SMS centra.

Resetiranje mobilnog telefona na tvorničke postavke

Odaberite **Phone settings (Postavke telefona)** i zatim **Restore factory settings (Vrati tvorničke postavke)**.

Hitni poziv

⚠ Upozorenje

Uspostava poziva se ne može jamčiti u svim situacijama. Zbog toga se nemojte oslanjati isključivo na mobilni telefon kada je u pitanju životno važna komunikacija (npr. medicinski hitni slučaj)

U nekim mrežama može biti potrebno imati pravilno umetnutu SIM karticu u mobilni telefon.

⚠ Upozorenje

Imajte na umu da pozive možete upućivati i primati putem mobilnog telefona, ako je u području pokrivenom dovoljno jakim signalom. U određenim okolnostima hitni pozivi se ne mogu obaviti na svim mobilnim mrežama, moguće je da se ne mogu obaviti kada su aktivne određene mrežne usluge i/ili

funkcije telefona. Upit o tome možete postaviti lokalnim mrežnim operaterima.

Broj za hitnu pomoć može biti različit ovisno o regiji i zemlji. Molimo da se najprije raspitate o točnom broju hitne službe za odgovarajuću regiju.

Uspostavljanje hitnog poziva

Birajte pozivni broj za hitne službe (npr. **112**).

Uspostavljena je telefonska veza s hitnom službom.

Odgovorite kada vas osoblje centra pita o vašem hitnom slučaju.

⚠ Upozorenje

Ne prekidajte poziv dok to od vas ne zatraži centar hitne službe.

Korištenje

Uvod

Čim je uspostavljena Bluetooth veza između vašeg mobilnog telefona i infotainment sustava, mnogim funkcijama mobilnog telefona možete upravljati putem infotainment sustava.

Putem Infotainment sustava možete, npr. uspostaviti vezu s telefonskim brojevima memoriranim u vašem mobilnom telefonu ili promijeniti telefonske brojeve.

Napomena

Kada je na mobilnom telefonu uključeno pričanje bez uporabe ruku (handsfree), operacije je i dalje dostupna, npr. preuzimanje poziva ili podešavanje glasnoće.

Nakon uspostavljanja veze između mobilnog telefona i infotainment sustava podaci mobilnog telefona se šalju u infotainment sustav. To može potrajati neko vrijeme ovisno o modelu telefona. Tijekom tog

perioda korištenje mobilnog telefona je moguće samo putem infotainment sustava do ograničenog stupnja.

Ne podržava svaki telefon sve funkcije portala telefona. Stoga su moguća odstupanja od palete opisanih funkcija s tim specifičnim telefonima. Za dodatne informacije, molimo pogledajte upute za adapter specifičan za telefon.

CD 500 / DVD 800

Podešavanje glasnoće uređaja za pričanje bez korištenja ruku

Zakrenite  kotačić na infotainment sustavu ili pritisnite tipke + / - na kolu upravljača.

Biranje telefonskog broja

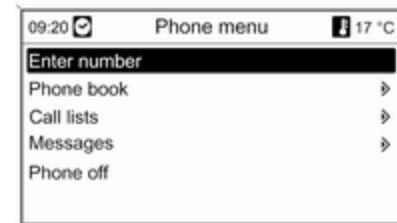

S aktivnim glavnim izbornikom telefona, pritisnite višefunkcijski kotačić za otvaranje **Phone menu (Izbornik telefona)**.

Dostupno je nekoliko opcija za biranje telefonskih brojeva, za korištenje telefonskog imenika i liste poziva, za gledanje i uređivanje poruka.

Korištenjem **Phone off (Telefon isključen)** komande, spojeni telefon se može odvojiti s portala telefona.

Ručni unos broja

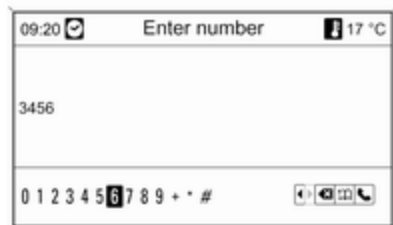

Odaberite **Enter number (Unesi broj)**, zatim unesite željeni niz brojeva.

Za pokretanje procesa biranja, odaberite .

Za otvaranje izbornika telefonskog imenika, odaberite .

Telefonski imenik

Nakon uspostavljanja veze telefonski imenik se uspoređuje s telefonskim imenikom u privremenoj memoriji, pod uvjetom da je u pitanju ista SIM

kartica ili isti telefon. Tijekom ovog perioda svaki novi dodani unos nije prikazan.

Ako se koristi druga SIM kartica ili telefon, telefonski imenik se nanovo učitava. Ovaj proces može potrajati nekoliko minuta ovisno o modelu telefona.

Odabir telefonskog broja iz telefonskog imenika

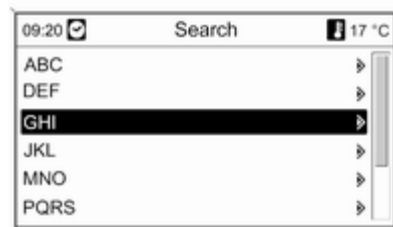

Odaberite **Phone book (Telefonski imenik)**.

Na prikazanom **Search (Traženje)** izborniku odaberite željeno prvo slovo područja za početak predodabira unosa telefonskog imenika koje želite prikazati.

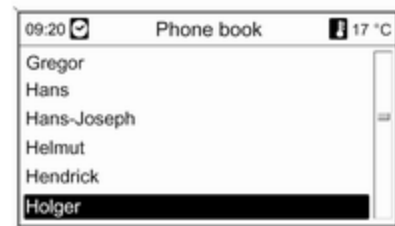

Napomena

Unosi u telefonski imenik se odvijaju kao što se prenose s mobilnog telefona. Presentacija i redoslijed unosa u telefonski imenik može biti različito na displeju Infotainment sustava i displeju mobilnog telefona.

Nakon što ste izvršili predodabir: odaberite željeni unos u telefonskom imeniku za prikaz brojeva snimljenih pod ovim unosom.

Odaberite željeni broj za početak procesa biranja.

Liste poziva

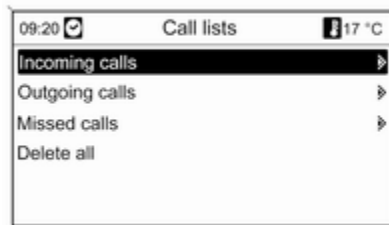

Putem **Call lists (Liste poziva)** izbornika se mogu gledati dolazni, odlazni i propušteni pozivi i mogu se birati odgovarajući brojevi. U ovom izborniku se liste također mogu izbrisati.

Za početak procesa biranja: odaberite željenu listu poziva, unos na listi poziva i na kraju željeni telefonski broj.

Funkcije razmjene poruka

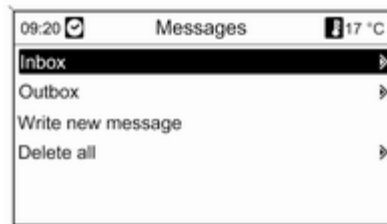

Kada je mobilni telefon uparen korištenjem SAP-a, poruke se mogu gledati, pisati i slati putem portala telefona. U ovom izborniku se poruke također mogu izbrisati.

Za pregledavanje primljenih poruka: odaberite **Inbox (Ulazni sandučić)**.

Za pregledavanje poslanih poruka: odaberite **Outbox (Odlazni sandučić)**.

Za pisanje poruke: odaberite **Write new message (Napiši novu poruku)**.

Napomena

Poruke su ograničene na 70 znakova.

Dolazni poziv

Kada imate dolazni poziv prikazuje se izbornik na kojem možete prihvatiti ili odbiti telefonski poziv.

Odaberite traženu opciju.

Funkcije tijekom telefonskog poziva

Ako trenutno imate telefonski poziv, pritisnite višefunkcijski kotačić za otvaranje podizbornika.

Dostupne su razne opcije ovisno o situaciji i paleti funkcija mobilnog telefona:

- **Hang up (Poklopi):** odspoji telefonsku vezu.
- **Call number (Pozovi broj):** unesite telefonski broj za obavljanje drugog poziva ili koristite DTMF (tonsko biranje), npr. za govornu poštu ili telefonsko bankarstvo.
- **Detach call (Odspoji poziv):** odspoji poziv sudionika konferencije u telefonskoj konferenciji.

- **Merge calls (Spoji pozive):** spoji dva poziva kada je aktivno nekoliko poziva.
- **Switch calls (Prebaci pozive):** vrši prebacivanje između poziva, ako postoji nekoliko poziva.
- **Mute call (Potpuno stišaj poziv):** u potpunosti stišava poziv.

Napomena

Ako se kontakt isključi tijekom telefonskog poziva, veza ostaje aktivna dok se telefonski poziv ne prekine.

CD 300 / CD 400

Podešavanje glasnoće uređaja za pričanje bez korištenja ruku

Zakrenite \odot kotačić na infotainment sustavu ili pritisnite tipke + / - na kolu upravljača.

Biranje telefonskog broja



S aktivnim glavnim izbornikom telefona, pritisnite višefunkcijski kotačić za otvaranje izbornika za korištenje telefona.

Dostupno je nekoliko opcija za biranje telefonskih brojeva, za korištenje telefonskog imenika i liste poziva, za gledanje i uređivanje poruka.

Korištenjem **Phone off (Telefon isključen)** komande, spojeni telefon se može odvojiti s portala telefona.

Ručni unos broja

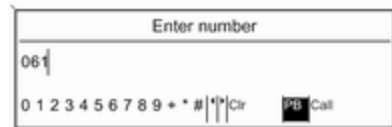

Odaberite **Enter number (Unesi broj)** i zatim unesite željeni niz brojeva.

Odaberite **Call (Poziv)** za početak procesa biranja.

Možete se prebaciti na izbornik telefonskog imenika odabirom **PB**.

Telefonski imenik

Nakon uspostavljanja veze telefonski imenik se uspoređuje s telefonskim imenikom u privremenoj memoriji, pod uvjetom da je u pitanju ista SIM kartica ili isti telefon. Tijekom ovog perioda svaki novi dodani unos nije prikazan.

Ako se koristi druga SIM kartica ili telefon, telefonski imenik se nanovo učitava. Ovaj proces može potrajati nekoliko minuta ovisno o modelu telefona.

Odabir telefonskog broja iz telefonskog imenika

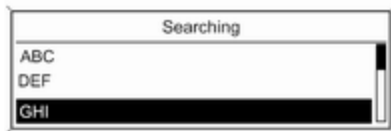

Odaberite **Phone book (Telefonski imenik)**. Na prikazanom izborniku odaberite željeno prvo slovo područja za početak predodabira unosa telefonskog imenika koje želite prikazati.

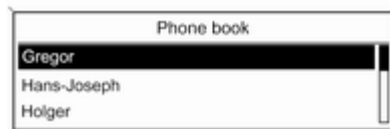

Napomena

Unosi u telefonski imenik se odvijaju kao što se prenose s mobilnog telefona. Prezentacija i redoslijed unosa u telefonski imenik može biti različito na displeju Infotainment sustava i displeju mobilnog telefona.

Nakon što ste izvršili predodabir: odaberite željeni unos u telefonskom imeniku za prikaz brojeva snimljenih pod ovim unosom.

Odaberite željeni broj za početak procesa biranja.

Liste poziva

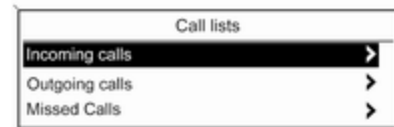

Putem **Call lists (Liste poziva)** izbornika korisnik može gledati dolazne, odlazne i propuštene pozive i birati odgovarajuće brojeve. Za početak procesa biranja: odaberite željenu listu poziva, unos na listi poziva i na kraju željeni telefonski broj.

Funkcije razmjene poruka
(samo CD 400)



Kada je mobilni telefon uparen korištenjem SAP-a, korisnik može gledati, pisati i slati poruke putem portala telefona. U ovom izborniku se poruke također mogu izbrisati.

Za pregledavanje primljenih poruka: odaberite **Inbox (Ulazni sandučić)**.

Za pregledavanje poslanih poruka: odaberite **Outbox (Odlazni sandučić)**.

Za pisanje poruke: odaberite **Write new message (Napiši novu poruku)**.

Napomena

Poruke su ograničene na 70 znakova.

Dolazni poziv

Kada postoji dolazni poziv prikazuje se izbornik za prihvaćanje ili odbijanje telefonskog poziva.

Odaberite željenu opciju.

Funkcije tijekom telefonskog poziva

Ako trenutno imate telefonski poziv, pritisnite višefunkcijski kotačić za otvaranje podizbornika.

Dostupne su razne opcije ovisno o situaciji i paleti funkcija mobilnog telefona:

- **Hang up (Poklopi):** odspoji telefonsku vezu.
- **Call number (Pozovi broj):** unesite telefonski broj za obavljanje drugog poziva ili koristite DTMF (tonsko biranje), npr. za govornu poštu ili telefonsko bankarstvo.
- **Detach call (Odspoji poziv):** odspoji poziv sudionika konferencije u telefonskoj konferenciji.
- **Merge calls (Spoji pozive):** spoji dva poziva kada je aktivno nekoliko poziva.

- **Switch calls (Prebaci pozive):** vrši prebacivanje između poziva, ako postoji nekoliko poziva.
- **Mute call (Potpuno stišaj poziv):** u potpunosti stišava poziv.

Mobilni telefoni i CB radio uređaji

Upute za ugradnju i smjernice za korištenje

Pri ugradnji i korištenju mobilnog telefona moraju se poštivati upute za ugradnju specifične za vozilo i smjernice za korištenje mobilnog telefona i proizvođača uređaja za razgovor bez korištenja ruku (handsfree). Nepridržavanje uputa može obezvrijediti atest vozila (EU direktiva 95/54/EC).

Preporuke za postizanje neometanog rada uređaja:

- Profesionalno ugrađena vanjska antena za postizanje maksimalnog mogućeg dometa,
- Maksimalna snaga odašiljanja 10 W,

- Ugradnja telefona na pogodno mjesto, razmotrite odgovarajuće napomene u Uputama za uporabu, poglavlje **Zračni jastuci**.

Zatražite savjet o dozvoljenim mjestima ugradnje za vanjsku antenu ili nosač uređaja kao i o mogućnostima korištenja uređaja sa snagom odašiljanja većom od 10 W.

Korištenje dodatka za razgovor bez korištenja ruku sa standardima mobilnih telefona GSM 900/1800/1900 i UMTS je dozvoljeno samo ako je maksimalna snaga odašiljanja 2 W za GSM 900 ili 1 W za druge vrste.

Zbog sigurnosnih razloga, ne koristite telefon tijekom vožnje. Čak i ako koristite uređaj za pričanje bez korištenja ruku može Vam odvlačiti pažnju tijekom vožnje.

Upozorenje

Korištenje radio opreme i mobilnih telefona koji ne zadovoljavaju gore spomenute standarde za mobilne

telefone, dozvoljeno je samo s antenom koja se nalazi izvan vozila.

Oprez

Mobilni telefoni i radio oprema mogu uzrokovati kvarove na elektronici vozila kada se koriste u unutrašnjosti vozila bez vanjske antene, osim ako se poštuju gore spomenuti propisi.

Kazalo pojmova

A		G	
Adapter specifičan za telefon.....	93	Glasnoća glasovnog izlaza.....	86
Adapter za mobilni telefon.....	93	Glasnoća navigacije.....	57
Adapter za telefon.....	93	Glasnoća ovisno o brzini.....	12
Aktiviranje CD/DVD uređaja.....	44	H	
Aktiviranje navigacijskog sustava.	57	Handsfree način.....	95
Aktiviranje prepoznavanja govora	86	Hitni poziv	104
Aktiviranje radija.....	26	I	
Ažuriranje lista postaja.....	30	Infotainment sustav	
B		glasnoća obavijesti o prometu .	22
BACK tipka.....	13	glasnoća ovisno o brzini	22
Bluetooth.....	91	maksimalna glasnoća pri	
Bluetooth veza	95	pokretanju	22
C		personalizacija	24
CD/DVD uređaj		postavke glasnoće	22
korištenje	44	postavke tona	19
uključivanje	44	Izbornici valnog područja	30
važne informacije	42	K	
D		Konfiguriranje DAB-a.....	39
DAB (Digitalni radio signal).....	39	Konfiguriranje RDS-a.....	35
Digitalno emitiranje zvuka		Kontrola telefona	86
(Digital Audio Broadcasting) ...	39	Korištenje	12, 26, 44, 49, 57, 105
Dinamičko vođenje	81	Korištenje adresara	72
E		Korištenje AUX ulaza.....	49
Enhanced Other Networks.....	35	Korištenje CD/DVD uređaja.....	44
EON.....	35	Korištenje infotainment sustava...	12
		Korištenje izbornika.....	13

Korištenje navigacijskog sustava.	57
Korištenje radija.....	26
Korištenje USB priključka.....	51
Kućna adresa.....	57

L

Liste automatskih memorija	27
Liste favorita	28

M

Memoriranje postaja.....	27, 28
Mobilni telefoni i CB radio uređaji	110

N

Navigacija	
Adresar	72
blokada rute	73
brisanje kućne adrese	57
brisanje memorije podataka karata	57
dinamičko navođenje	73, 81
dodavanje/uklanjanje karata	57
elementi upravljanja	57
funkcioniranje	55
glasnoća navigacije	57
karte	55
korištenje	57
korištenje funkcije provjere pravopisa	61

navođenje na izlazima s autoceste	73
navođenje rute	73
opcije navigacije	73
pokretanje navigacije	73
ponavljanje zadnje poruke navigacije	73
popis ruta	73
pregled simbola	81
TMC poruke	73
Točke interesa	61
Tours (Putovanja)	61
učitavanje karata	57
uključivanje	57
unos odredišta	61
upozorenje o niskoj razini goriva	61
Vodič za putovanje	61
zaslon navigacije	57
Navigacijske karte.....	55

O

Obavijesti o prometu.....	22
Odabir valnog područja.....	26
Opće napomene	
..... 2, 42, 49, 51, 55, 86, 91	
Osnovno korištenje	13

P

Personalizacija	24
Podešavanje glasnoće.....	12
Podešavanje glasnoće navigacije	57
Pokretanje CD/DVD reprodukcije.	44
Postavke glasnoće	22
Postavke tona	19
Potpuno stišavanje.....	12
Povezivanje	93
Pozivanje postaja.....	27, 28
Pregled elemenata upravljanja	5
Pregled simbola	81
Prepoznavanje govora.....	86
glasnoća glasovnog izlaza	86
kontrola telefona	86
korištenje	86
uključivanje	86
Punjenje baterije telefona.....	91

R

Radio	
Radio Data System (RDS)	35
Digitalno emitiranje zvuka (DAB)	39
izbornici valnog područja	30
korištenje	26
liste automatskih memorija	27
liste favorita	28
odabir valnog područja	26

popisi postaja	30	telefonski imenik	105
Traženje postaje	26	važne informacije	91
uključivanje	26	Traženje postaje	26
Radio data system (RDS)	35	U	
RDS.....	35	Uključivanje ili isključivanje	
Regionalizacija.....	35	infotainment sustava.....	12
Reprodukcija snimljenih audio		Uključivanje radija.....	26
datoteka	53	Unos odredišta	61
S		V	
SAP način.....	95	Višefunkcijski kotačić.....	13
SIM profil za pristup (SAP).....	95	Vođenje	73
T		Vođenje po ruti.....	73, 81
Telefon		Z	
adapter specifičan za telefon ...	93	Zaslon navigacije.....	57
biranje broja	105	Značajka zaštite od krađe	3
Bluetooth	91		
Bluetooth povezivanje	95		
elementi upravljanja	91		
funkcije razmjene poruka	105		
funkcije tijekom poziva	105		
handsfree način rada	95		
podešavanje glasnoće	105		
podešavanje melodija zvona ...	95		
popisi poziva	105		
pozivi u nuždi	104		
punjenje baterije	91		
SIM profil za pristup (SAP)	95		