

# OPEL MERIVA

Infotainment System



Wir leben Autos.





---

## Sadržaj

Uvod .....	4
Radio .....	29
CD Uređaj za reprodukciju .....	46
AUX ulaz .....	53
USB priključak .....	55
Okvir digitalne slike .....	59
Navigacija .....	62
Prepoznavanje govora .....	110
Telefon .....	126
Kazalo pojmova .....	148

## Uvod

Opće napomene .....	4
Funkcija za zaštitu od krađe .....	5
Pregled elemenata upravljanja .....	6
Korištenje .....	15
Osnovno korištenje .....	16
Postavke tona .....	22
Postavke glasnoće .....	25
Personalizacija .....	27

## Opće napomene

Infotainment sustav vam pruža vrhunski sustav za informacije i zabavu u automobilu.

Za AM, FM i DAB (ne za CD 300) valna područja, radio je opremljen s dvanaest automatski dodjeljivih memorijskih mjesta. Nadalje, 36 mjesta se može memorirati ručno (neovisno o valnom području).

Integrirani audio uređaj će vas zabavljati s audio CD-ima i MP3/WMA CD-ima.

Nadalje, na infotainment sustav možete spojiti vanjske uređaje za pohranu podataka, napr. iPod, MP3 uređaj ili USB memoriju (ne za CD 300), ili prenosivi CD uređaj kao dodatne izvore zvuka.

Digitalni procesor zvuka vam pruža nekoliko predefiniranih načina rada ekvilajzera za optimizaciju zvuka.

Navigacijski sustav (samo Navi 600 / Navi 900) s dinamičkim planiranjem rute pouzdano će vas voditi do

odredišta i, ako to želite, automatski će izbjegavati zastoje ili druge probleme u prometu.

Osim toga, Infotainment sustav možete koristiti pomoću komandi na upravljaču ili putem sustava prepoznavanja govora (ako je dostupan).

Infotainment sustav dodatno može biti opremljen portalom za mobilni telefon.

Dobro osmišljen dizajn upravljačkih elemenata, jasni zasloni i veliki višefunkcijski kotačić omogućavaju vam jednostavnu i intuitivnu kontrolu sustava.

## Važne informacije o upravljanju i sigurnosti prometa

### Upozorenje

Infotainment sustav se mora koristiti tako da se vozilom uvijek može sigurno upravljati. Ako ste u nedoumici, zaustavite vozilo i upravljajte Infotainment sustavom dok vozilo miruje.

### Upozorenje

Korištenje navigacijskog sustava (samo Navi 600 / Navi 900) ne oslobađa vozača od odgovornosti za pravilno, oprezno ponašanje u prometu na cesti. Uvijek se moraju poštivati odgovarajući prometni propisi.

Unose vršite (npr. adrese) samo kada vozilo miruje.

Ako su upute navigacije u suprotnosti s prometnim propisima, uvijek se primjenjuju prometni propisi.

### Upozorenje

U nekim područjima jednosmjerne ulice i druge ceste i ulazi (npr. pješačke zone) u koje vam nije dozvoljeno skretanje nisu označeni na mapi. U takvim područjima Infotainment sustav može dati upozorenje koje morate prihvatiti. Ovdje morate obratiti

posebnu pažnju na jednosmjerne ulice, ceste i ulaze za koje vam nije dozvoljena vožnja.

### Radio prijem

Radio prijem može biti poremećen statičkim smetnjama, bukom, izobličenjem ili gubitkom prijema zbog

- promjene udaljenosti u odnosu na odašiljač,
- višepojasnog prijema zbog reflektiranja,
- zasjenjenja.

### Funkcija za zaštitu od krađe

Infotainment sustav opremljen je elektroničkim sigurnosnim sustavom u svrhu zaštite od krađe.

Stoga infotainment sustav radi samo u vašem vozilu i za kradljivca je beskoristan.

## Pregled elemenata upravljanja

Navi 600 / Navi 900

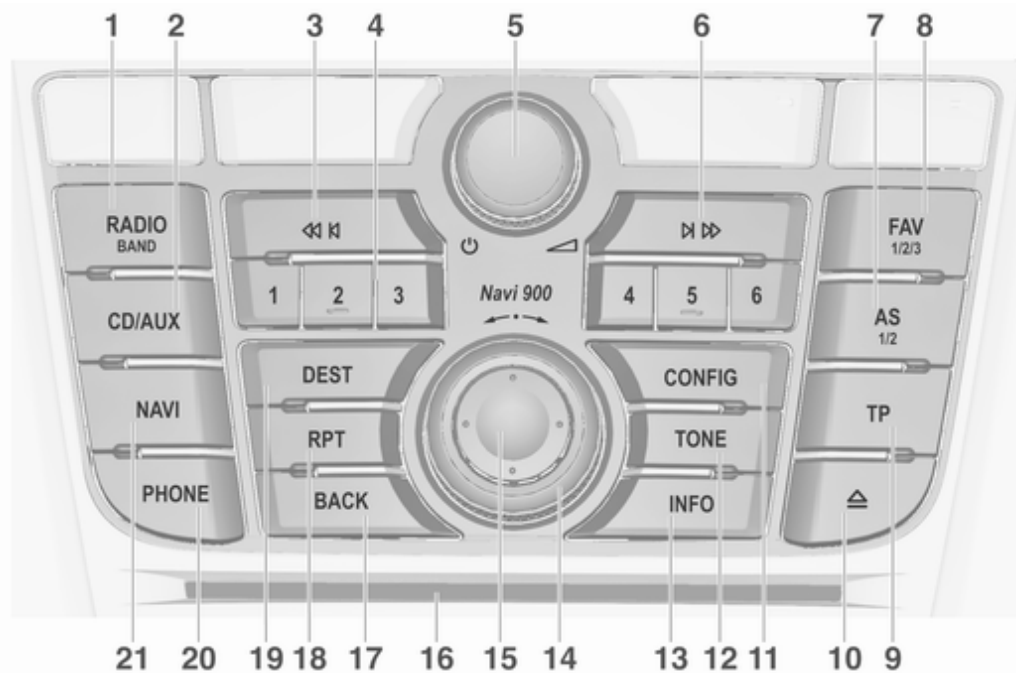

<b>1</b>	<b>RADIO (BAND)</b> ..... 29	<b>6</b>	<b>Traženje unaprijed</b> ..... 29	<b>12</b>	<b>TONE</b> ..... 22
	Aktivira radio ili mijenja valno područje ..... 29		Radio: traži naprijed ..... 29		Postavke tona ..... 22
<b>2</b>	<b>CD/AUX</b> ..... 53		CD/MP3/WMA: preskoči naslov naprijed ..... 48	<b>13</b>	<b>INFO</b> ..... 6
	Pokreće CD/MP3/WMA reprodukciju ili mijenja izvor zvuka ..... 53	<b>7</b>	<b>AS (1/2)</b> ..... 30		Radio: podaci o trenutno uključenoj stanici ..... 29
<b>3</b>	<b>Traženje natrag</b> ..... 29		Razine automatskog memoriranja (unaprijed postavljene radio postaje) ..... 30		CD/MP3/WMA: podaci o trenutno umetnutom CD-u .... 48
	Radio: traži natrag ..... 29		Kratki pritisak: odabir liste automatskog memoriranja .... 30		Okvir digitalne slike: prikazuje trenutno odabranu sliku/fotografiju ..... 59
	CD/MP3/WMA: preskoči naslov unatrag ..... 48		Dugi pritisak: automatski memorira postaje ..... 30		Navigacija: podaci poput primjerice trenutne lokacije ... 62
<b>4</b>	<b>Tipke radio postaja 1...6</b> ..... 30	<b>8</b>	<b>FAV (1/2/3)</b> ..... 31	<b>14</b>	<b>Višefunkcijski kodačić</b> ..... 16
	Dugi pritisak: memoriraj postaju ..... 30		Popisi favorita (unaprijed postavljene radio postaje) ..... 31		Zakrenite: označavanje opcija izbornika ili postavljanje brojčanih vrijednosti ..... 16
	Kratki pritisak: odaberi postaju ..... 30	<b>9</b>	<b>TP</b> ..... 38		Pritisnite (vanjski prsten): odabir/aktivacija označene opcije; potvrda postavljene vrijednosti; uključivanje/isključivanje funkcije ..... 16
<b>5</b>	<b>☉ kodačić</b> ..... 15		Aktiviranje ili deaktiviranje usluge prometnog radija ..... 38		
	Pritisnite: uključi/isključi infotainment sustav ..... 15	<b>10</b>	<b>Izbacivanje CD-a</b> ..... 48		
	Zakrenite: podesi glasnoću ... 15	<b>11</b>	<b>CONFIG</b> ..... 25		
			Podešavanje sustava ..... 25		

<b>15</b>	Osmosmjerni prekidač .....	63
	Navigacija: pomiče prikazani prozor u pogledu mape .....	63
<b>16</b>	Otvor za CD .....	48
<b>17</b>	BACK .....	16
	Izbornik: jedna razina natrag .....	16
	Unos: brisanje zadnjeg znaka ili cijelog unosa .....	16
<b>18</b>	RPT .....	103
	Ponavljanje zadnje poruke navigacije .....	103
<b>19</b>	DEST .....	63
	Unos odredišta navigacije .....	63
<b>20</b>	PHONE .....	126
	Otvori izbornik telefona .....	139
	Aktiviranje/deaktiviranje potpunog stišavanja .....	15
<b>21</b>	NAVI .....	63
	Prikaži mapu .....	63



## CD 400

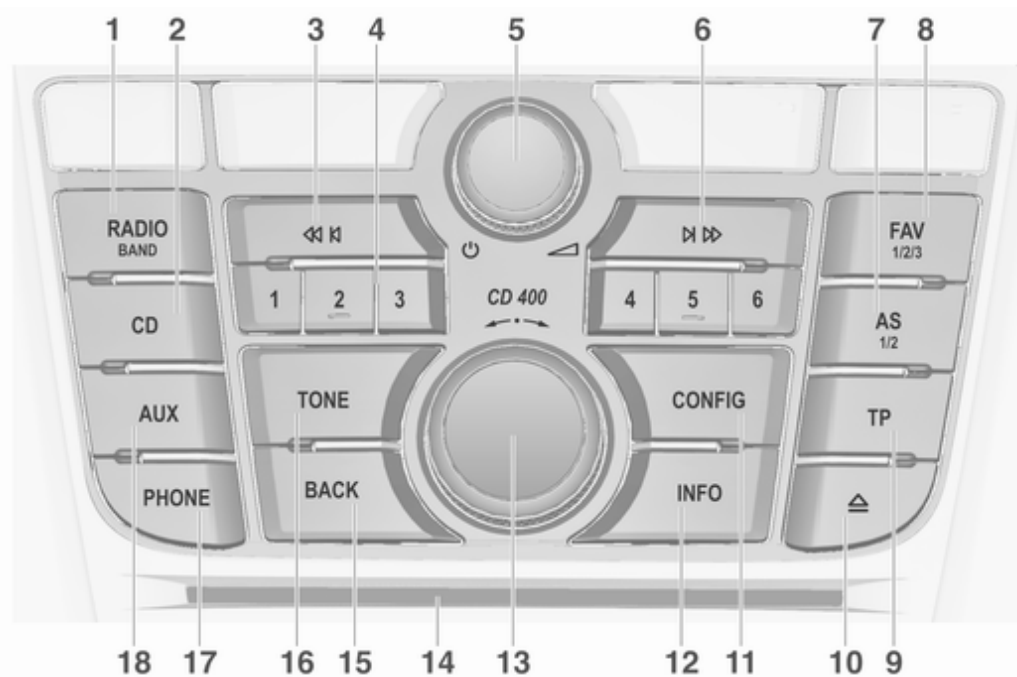



<p><b>1</b> RADIO (BAND) ..... 29</p> <p style="padding-left: 20px;">Aktivira radio ili mijenja valno područje ..... 29</p> <p><b>2</b> CD ..... 53</p> <p style="padding-left: 20px;">Pokretanje CD/MP3/WMA reprodukcije ..... 53</p> <p><b>3</b> Traženje natrag ..... 29</p> <p style="padding-left: 20px;">Radio: traži natrag ..... 29</p> <p style="padding-left: 20px;">CD/MP3/WMA: preskoči naslov unatrag ..... 48</p> <p><b>4</b> Tipke radio postaja 1...6 ..... 30</p> <p style="padding-left: 20px;">Dugi pritisak: memoriraj postaju ..... 30</p> <p style="padding-left: 20px;">Kratki pritisak: odaberi postaju ..... 30</p> <p><b>5</b> <math>\odot</math> kotačić ..... 15</p> <p style="padding-left: 20px;">Pritisnite: uključivanje/ isključivanje ..... 15</p> <p style="padding-left: 20px;">Infotainment sustav ..... 15</p> <p style="padding-left: 20px;">Zakrenite: podesi glasnoću ... 15</p>	<p><b>6</b> Traženje unaprijed ..... 29</p> <p style="padding-left: 20px;">Radio: traži naprijed ..... 29</p> <p style="padding-left: 20px;">CD/MP3/WMA: preskoči naslov naprijed ..... 48</p> <p><b>7</b> AS (1/2) ..... 30</p> <p style="padding-left: 20px;">Razine automatskog memoriranja (unaprijed postavljene radio postaje) .... 30</p> <p style="padding-left: 20px;">Kratki pritisak: odabir liste automatskog memoriranja .... 30</p> <p style="padding-left: 20px;">Dugi pritisak: automatski memorira postaje ..... 30</p> <p><b>8</b> FAV (1/2/3) ..... 31</p> <p style="padding-left: 20px;">Popisi favorita (unaprijed postavljene radio postaje) .... 31</p> <p><b>9</b> TP ..... 38</p> <p style="padding-left: 20px;">Aktiviranje ili deaktiviranje usluge prometnog radija ..... 38</p> <p style="padding-left: 20px;">Ako je Infotainment sustav isključen: prikazuje vrijeme i datum ..... 38</p> <p><b>10</b> Izbacivanje CD-a ..... 48</p>	<p><b>11</b> CONFIG ..... 25</p> <p style="padding-left: 20px;">Otvaranje izbornika postavki ..... 25</p> <p><b>12</b> INFO ..... 6</p> <p style="padding-left: 20px;">Radio: podaci o trenutno uključenoj stanici ..... 29</p> <p style="padding-left: 20px;">CD/MP3/WMA: podaci o trenutno umetnutom CD-u ... 48</p> <p><b>13</b> Višefunkcijski kotačić ..... 16</p> <p style="padding-left: 20px;">Zakrenite: označavanje opcija izbornika ili postavljanje brožanih vrijednosti ..... 16</p> <p style="padding-left: 20px;">Pritisnite: odabir/ aktiviranje označene opcije; potvrda postavljene vrijednosti; uključivanje/isključivanje funkcije ..... 16</p> <p><b>14</b> Otvor za CD ..... 48</p>
---	---	---

---

<b>15</b>	<b>BACK</b> .....	16
	Izbornik: jedna razina natrag .....	16
	Unos: brisanje zadnjeg znaka ili cijelog unosa .....	16
<b>16</b>	<b>TONE</b> .....	22
	Postavke tona .....	22
<b>17</b>	<b>PHONE</b> .....	126
	Otvaranje glavnog izbornika telefona .....	139
	Aktiviranje potpunog stišavanja .....	15
<b>18</b>	<b>AUX</b> .....	53
	Promjena izvora zvuka .....	53

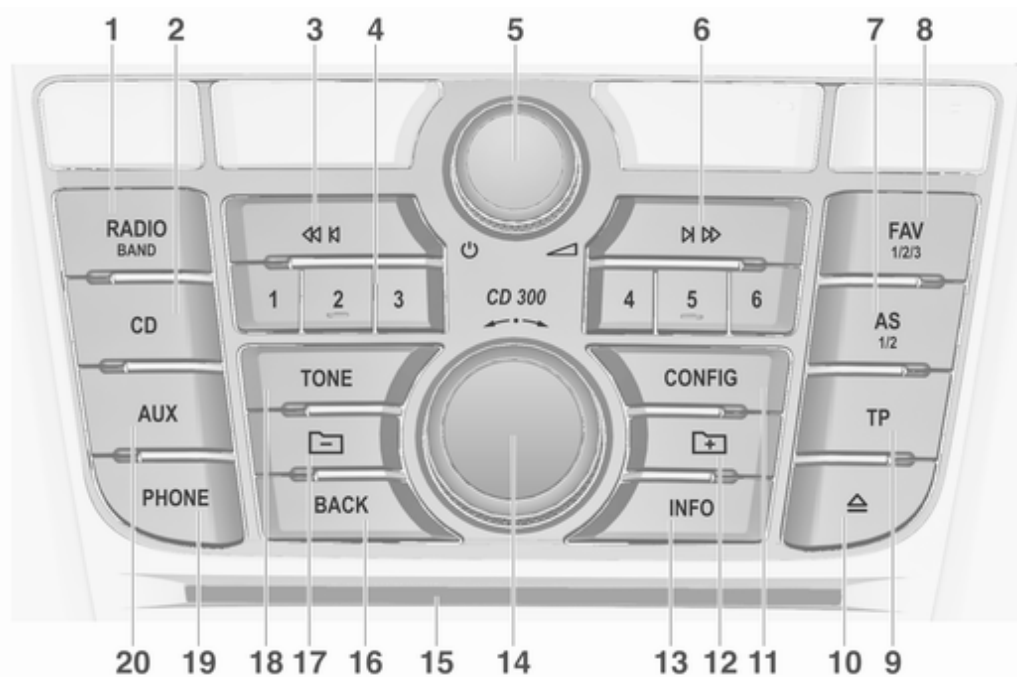
## CD 300



<p><b>1</b> RADIO (BAND) ..... 29</p> <p style="padding-left: 20px;">Aktivira radio ili mijenja valno područje ..... 29</p> <p><b>2</b> CD ..... 53</p> <p style="padding-left: 20px;">Pokretanje CD/MP3/WMA reprodukcije ..... 53</p> <p><b>3</b> Traženje natrag ..... 29</p> <p style="padding-left: 20px;">Radio: traži natrag ..... 29</p> <p style="padding-left: 20px;">CD/MP3/WMA: preskoči naslov unatrag ..... 48</p> <p><b>4</b> Tipke radio postaja 1...6 ..... 30</p> <p style="padding-left: 20px;">Dugi pritisak: memoriraj postaju ..... 30</p> <p style="padding-left: 20px;">Kratki pritisak: odaberi postaju ..... 30</p> <p><b>5</b>  kotačić ..... 15</p> <p style="padding-left: 20px;">Pritisnite: uključuje/isključuje Infotainment sustav ..... 15</p> <p style="padding-left: 20px;">Zakrenite: podesi glasnoću ... 15</p>	<p><b>6</b> Traženje unaprijed ..... 29</p> <p style="padding-left: 20px;">Radio: traži naprijed ..... 29</p> <p style="padding-left: 20px;">CD/MP3/WMA: preskoči naslov naprijed ..... 48</p> <p><b>7</b> AS (1/2) ..... 30</p> <p style="padding-left: 20px;">Razine automatskog memoriranja (unaprijed postavljene radio postaje) ..... 30</p> <p style="padding-left: 20px;">Kratki pritisak: odabir liste automatskog memoriranja .... 30</p> <p style="padding-left: 20px;">Dugi pritisak: automatski memorira postaje ..... 30</p> <p><b>8</b> FAV (1/2/3) ..... 31</p> <p style="padding-left: 20px;">Popisi favorita (unaprijed postavljene radio postaje) ..... 31</p> <p><b>9</b> TP ..... 38</p> <p style="padding-left: 20px;">Aktiviranje ili deaktiviranje usluge prometnog radija ..... 38</p> <p style="padding-left: 20px;">Ako je Infotainment sustav isključen: prikazuje vrijeme i datum ..... 38</p> <p><b>10</b> Izbacivanje CD-a ..... 48</p>	<p><b>11</b> CONFIG ..... 25</p> <p style="padding-left: 20px;">Otvaranje izbornika postavki ..... 25</p> <p><b>12</b> MP3: mapa niže razine ..... 48</p> <p><b>13</b> INFO ..... 6</p> <p style="padding-left: 20px;">Radio: podaci o trenutno uključenoj stanici ..... 29</p> <p style="padding-left: 20px;">CD/MP3/WMA: podaci o trenutno umetnutom CD-u .... 48</p> <p><b>14</b> Višefunkcijski kotačić ..... 16</p> <p style="padding-left: 20px;">Zakrenite: označavanje opcija izbornika ili postavljanje brojevnih vrijednosti ..... 16</p> <p style="padding-left: 20px;">Pritisnite: odabir/aktiviranje označene opcije; potvrda postavljene vrijednosti; uključivanje/isključivanje funkcije ..... 16</p> <p><b>15</b> Otvor za CD ..... 48</p>
---	---	--

16	BACK .....	16
	Izbornik: jedna razina natrag .....	16
	Unos: brisanje zadnjeg znaka ili cijelog unosa .....	16
17	MP3: mapa više razine .....	48
18	TONE .....	22
	Postavke tona .....	22
19	PHONE .....	126
	Otvaranje glavnog izbornika telefona .....	139
	Aktiviranje potpunog stišavanja .....	15
20	AUX .....	53
	Promjena izvora zvuka .....	53

### Kontrole na kolu upravljača

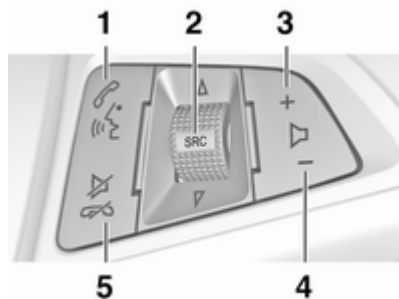

1	Kratki pritisak: prihvaćanje telefonskog poziva .....	126
	ili biranje broja na listi poziva .....	139
	ili aktiviranje prepoznavanja govora (ako je dostupno) .....	110
	Dugi pritisak: prikaz liste poziva .....	139
	ili deaktiviranje prepoznavanja govora (ako je dostupno) .....	110

2	SRC (izvor) .....	15
	Pritisnite: odabir izvora zvuka .....	15
	Ako je aktivan radio: zakrenite gore/dolje za odabir sljedeće/prethodne memorirane radio postaje .....	29
	Ako je aktivan CD uređaj: zakrenite gore/dolje za odabir sljedećeg/ prethodnog CD/MP3/ WMA naslova .....	48
	Ako je aktivan portal telefona: zakrenite gore/ dolje za odabir sljedećeg/ prethodnog unosa u listi poziva .....	139
	Ako je portal telefona aktivan i poziv je na čekanju: okrenite prema gore/dolje za prebacivanje između poziva .....	139
3	Pojačavanje glasnoće .....	15
4	Smanjivanje glasnoće .....	15

- 5 Kratki pritisak: završetak/  
odbijanje poziva ..... 139
- ili zatvaranje liste poziva ..... 139
- ili aktiviranje/deaktiviranje  
potpunog stišavanja ..... 15
- ili deaktiviranje  
prepoznavanja govora  
(ako je dostupno) ..... 110

## Korištenje

### Elementi upravljanja

Infotainment sustavom se upravlja putem funkcijskih tipki, višefunkcijskog kotačića i izbornika koji su prikazani na zaslonu.

Unosi se vrše opcijski putem:

- središnje upravljačke jedinice na ploči s instrumentima ⇨ 6
- kontrola na kolu upravljača ⇨ 6
- sustav prepoznavanja govora (ako je dostupan) ⇨ 110

### Uključivanje ili isključivanje infotainment sustava

Kratko pritisnite  $\odot$  kotačić. Nakon uključivanja infotainment sustava aktivan je zadnji odabrani izvor.

### Automatsko isključivanje

Ako je infotainment sustav uključen putem  $\odot$  kotačića kada je kontakt bio isključen, ponovno će se automatski isključiti nakon 30 minuta.

## Podešavanje glasnoće

Zakrenite  $\odot$  kotačić. Aktualna postavka je prikazana na zaslonu.

Kad je Infotainment sustav uključen, postavljena je zadnja odabrana glasnoća ako je ta glasnoća manja od maksimalne glasnoće pri uključivanju.

Sljedeće se može se postaviti odvojeno:

- maksimalna glasnoća pri uključivanju ⇨ 25
- glasnoća obavijesti o prometu ⇨ 25
- glasnoća poruka navigacije (samo Navi 600 / Navi 900) ⇨ 63

### Glasnoća ovisno o brzini

Kada je aktivirana glasnoća ovisno o brzini ⇨ 25 glasnoća se automatski prilagođava kako bi se kompenzirala buka ceste i vjetra tijekom vožnje.

### Potpuno stišavanje

Pritisnite **PHONE** tipku (ako je dostupan portal telefona: pritisnite nekoliko sekundi) za potpuno stišavanje izvora zvuka.

Za prekid potpunog stišavanja: zakrenite  kodač ili ponovno pritisnite **PHONE** tipku (ako je dostupan portal telefona: pritisnite nekoliko sekundi).

### Ograničenje glasnoće pri visokim temperaturama

Pri vrlo visokim temperaturama u unutrašnjosti vozila infotainment sustav ograničava maksimalnu podesivu glasnoću. Ako je potrebno, glasnoća se smanjuje automatski.

### Načini rada

#### Radio

Pritisnite **RADIO** tipku za otvaranje glavnog radio izbornika ili za promjenu između različitih valnih područja.

Pritisnite višefunkcijski kodač za otvaranje podizbornika s opcijama za odabir postaje.

Detaljan opis radio funkcija ⇨ 29.

#### Audio uređaji

Pritisnite tipku **CD / AUX / CD/AUX** za otvaranje CD, USB, iPod ili AUX izbornika (ako je dostupno) ili za prebacivanje između ovih izbornika.

Pritisnite višefunkcijski kodač za otvaranje podizbornika s opcijama za odabir naslova.

Detaljan opis:

- funkcija CD uređaja ⇨ 48
- funkcija AUX ulaza ⇨ 53
- funkcija USB priključka ⇨ 55

#### Navigacija

(jedino Navi 600 / Navi 900)

Pritisnite tipku **NAVI**, a zatim višefunkcijski kodač za otvaranje izbornika Navigacija.

Detaljan opis funkcija navigacijskog sustava ⇨ 63.

#### Telefon

(ako je portal telefona dostupan)

Pritisnite **PHONE** tipku za otvaranje izbornika telefona.

Pritisnite višefunkcijski kodač za otvaranje podizbornika s opcijama za unos ili odabir brojeva.

Detaljan opis funkcija portala mobilnog telefona ⇨ 126.

## Osnovno korištenje

### Višefunkcijski kodač

Višefunkcijski kodač je središnji element upravljanja za izbornike.

Zakrenite višefunkcijski kodač:

- za označavanje opcije izbornika
- CD 300: za prikaz opcije izbornika
- za postavljanje bročane vrijednosti

Pritisnite višefunkcijski kodač (Navi 600 / Navi 900: pritisnite vanjski prsten):

- za odabir ili aktiviranje označene opcije
- CD 300: za odabir ili aktiviranje prikazane opcije
- za potvrdu postavljene vrijednosti
- za uključivanje/isključivanje funkcije sustava



## BACK tipka

Kratko pritisnite **BACK** tipku za:

- izlazak iz izbornika
- povratak iz podizbornika na sljedeći izbornik više razine
- brisanje zadnjeg znaka u nizu znakova

Pritisnite i držite **BACK** tipku nekoliko sekundi za brisanje cijelog unosa.

## Primjeri rada s izbornicima

Navi 600 / Navi 900

Odabir opcije

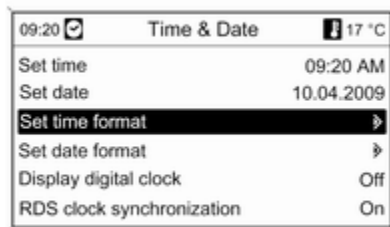

Zakrenite višefunkcijski kotačić za pomicanje kursora (= pozadina u boji) na željenu opciju.

Pritisnite višefunkcijski kotačić za odabir označene opcije.

### Podizbornici

Strelica na desnom rubu izbornika označava da će nakon odabira opcije biti otvoren pod izbornik s dodatnim opcijama.

### Aktiviranje postavke

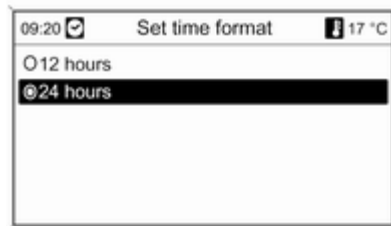

Zakrenite višefunkcijski kotačić za označavanje željene postavke.

Pritisnite višefunkcijski kotačić za aktiviranje postavke.

## Postavljanje vrijednosti



Zakrenite višefunkcijski kotačić za promjenu aktualne vrijednosti postavke.

Pritisnite višefunkcijski kotačić za potvrdu postavljene vrijednosti.

## Uključivanje ili isključivanje funkcije

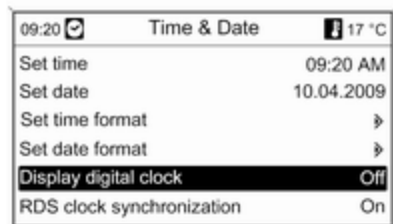

Zakrenite višefunkcijski kogačić za označavanje funkcije koja će se uključiti ili isključiti.

Pritisnite višefunkcijski kogačić za prebacivanje između postavki **On (Uključen)** i **Off (Isključen)**.

## Unos niza znakova

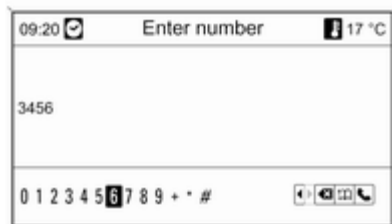

Za unos niza znakova, napr. telefonskih brojeva ili naziva ulica:

Zakrenite višefunkcijski kogačić za odabir željenog znaka.

Zadnji znak u nizu znakova se može izbrisati korištenjem **BACK** tipke. Pritiskanje i držanje tipke **BACK** briše cijeli unos.

Pritisnite višefunkcijski kogačić za potvrdu odabranog znaka.

## CD 400

## Odabir opcije

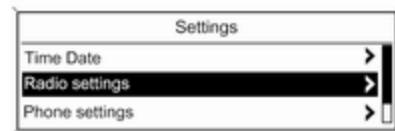

Zakrenite višefunkcijski kogačić za pomicanje kursora (= pozadina u boji) na željenu opciju.

Pritisnite višefunkcijski kogačić za odabir označene opcije.

**Podizbornici**

Strelica na desnom rubu izbornika označava da će nakon odabira opcije biti otvoren pod izbornik s dodatnim opcijama.

### Aktiviranje postavke

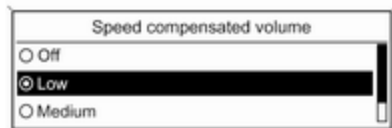

Zakrenite višefunkcijski kotačić za označavanje željene postavke. Pritisnite višefunkcijski kotačić za aktiviranje postavke.

### Postavljanje vrijednosti



Zakrenite višefunkcijski kotačić za promjenu aktualne vrijednosti postavke. Pritisnite višefunkcijski kotačić za potvrdu postavljene vrijednosti.

### Uključivanje ili isključivanje funkcije



Zakrenite višefunkcijski kotačić za označavanje funkcije koja će se uključiti ili isključiti. Pritisnite višefunkcijski kotačić za prebacivanje između postavki **On (Uključeno)** i **Off (Isključeno)**.

## Unos niza znakova

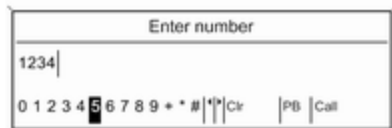

Za unos niza znakova, napr. telefonskih brojeva:

Zakrenite višefunkcijski kotačić za odabir željenog znaka.

Pritisnite višefunkcijski kotačić za potvrdu odabranog znaka.

Koristeći **BACK** tipku može se izbrisati zadnji znak u nizu znakova.

## CD 300

## Elementi izbornika i simboli



Strelice prema dolje i gore **1** označavaju: aktivan je izbornik najgornje razine. Dostupne su dodatne opcije u aktivnom izborniku. Zakrenite višefunkcijski kotačić za prikaz drugih opcija u aktivnom izborniku.

Strelica pod kutom **2** označava: dostupan je podizbornik s dodatnim opcijama.

Pritisnite višefunkcijski kotačić za odabir prikazane opcije i za otvaranje odgovarajućeg podizbornika.

Strelica usmjerena udesno **3** označava: aktivan je podizbornik prve razine (dvije strelice = aktivan je podizbornik druge razine).

Strelica prema dolje **4** označava: dostupne su dodatne opcije u aktivnom podizborniku.

## Aktiviranje postavke

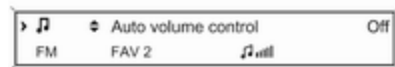

Pritisnite višefunkcijski kotačić za otvaranje odgovarajućeg izbornika postavki.

Zakrenite višefunkcijski kotačić za prikaz željene postavke.

Pritisnite višefunkcijski kotačić za aktiviranje postavke.

## Postavljanje vrijednosti



Pritisnite višefunkcijski kogačić za otvaranje odgovarajućeg izbornika postavki.

Zakrenite višefunkcijski kogačić za promjenu aktualne vrijednosti postavke.

Pritisnite višefunkcijski kogačić za potvrdu postavljene vrijednosti.

## Uključivanje ili isključivanje funkcije



Pritisnite višefunkcijski kogačić za otvaranje odgovarajućeg izbornika postavki.

Zakrenite višefunkcijski kogačić za označavanje željene postavke **On (Uključeno)** ili **Off (Isključeno)**.

Pritisnite višefunkcijski kogačić za potvrdu označene postavke.

## Unos niza znakova



Pritisnite višefunkcijski kogačić za otvaranje odgovarajućeg izbornika postavki.

Zakrenite višefunkcijski kogačić za promjenu znaka na aktualnom položaju kursora.

Pritisnite višefunkcijski kogačić za potvrdu prikazanog znaka.

Koristeći **BACK** tipku može se izbrisati zadnji znak u nizu znakova.

## Postavke tona

### Navi 600 / Navi 900

U izborniku postavki tona mogu se postaviti karakteristike tona različito za svako valno područje i svaki izvor zvuka.

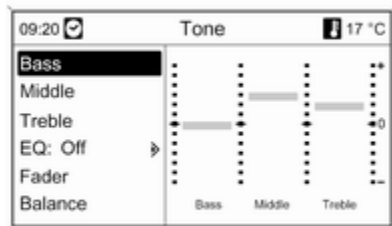

Pritisnite **TONE** tipku za otvaranje glavnog izbornika tona.

### Postavke dubokih, srednjih i visokih tonova

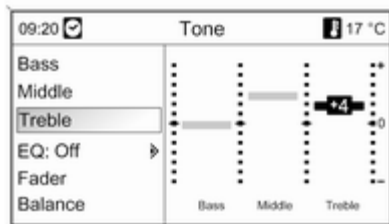

Odaberite **Bass (Duboki)**, **Middle (Srednji)** ili **Treble (Visoki)**.

Postavite željenu vrijednost za odabranu opciju.

### Postavljanje raspodjele glasnoće naprijed - natrag

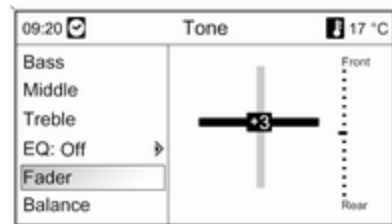

Odaberite **Fader (Nestajanje zvuka)**.

Postavite željenu vrijednost.

## Postavljanje raspodjele glasnoće desno - lijevo

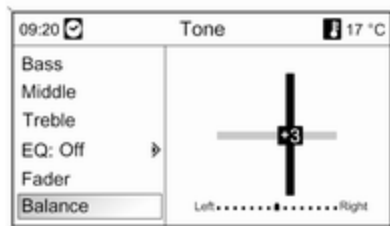

Odaberite **Balance (Balans)**.

Postavite željenu vrijednost.

## Postavljanje individualne postavke na "0" ili "Off (Isključen)"

Odaberite željenu opciju i pritisnite i držite višefunkcijski kotačić nekoliko sekundi.

## Postavljanje svih postavki na "0" ili "Off (Isključen)"

Pritisnite i držite **TONE** tipku nekoliko sekundi.

## Optimiziranje tona za stil muzike

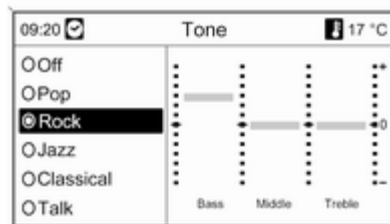

Odaberite **EQ (Ekvilajzer)** (Ekvilajzer).

Prikazane opcije nude optimizaciju postavki dubokih, srednjih i visokih tonova za određeni stil muzike.

Odaberite traženu opciju.

## CD 400 / CD 300

U izborniku postavki tona mogu se postaviti karakteristike tona različito za svako valno područje i svaki izvor zvuka.

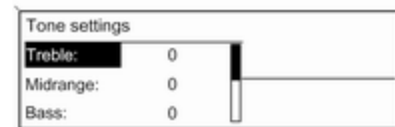

Pritisnite **TONE** tipku za otvaranje glavnog izbornika tona.

### Postavke dubokih, srednjih i visokih tonova



Odaberite **Bass**: (Duboki tonovi), **Midrange**: (Tonovi srednjeg područja:) ili **Treble**: (Visoki tonovi:).

Postavite željenu vrijednost za odabranu opciju.

### Postavljanje raspodjele glasnoće naprijed - natrag

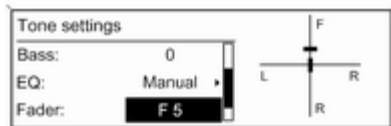

Odaberite **Fader**: (Zvuk naprijed-natrag:).

Postavite željenu vrijednost.

### Postavljanje raspodjele glasnoće desno - lijevo

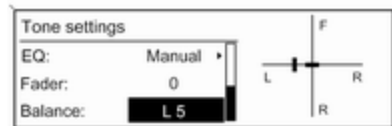

Odaberite **Balance**: (Zvuk lijevo-desno:).

Postavite željenu vrijednost.

### Postavljanje individualne postavke na "0"

Odaberite željenu opciju i pritisnite i držite višefunkcijski kotačić nekoliko sekundi.

### Postavljanje svih postavki na "0" ili "Off - Isključeno"

Pritisnite i držite **TONE** tipku nekoliko sekundi.



## Optimiziranje tona za stil muzike

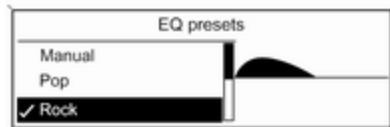

Odaberite **EQ: (Ekvilajzer:)**  
(Ekvilajzer).

Prikazane opcije nude optimizaciju postavki dubokih, srednji i visokih tonova za određeni stil muzike.

Odaberite željenu opciju.

## Postavke glasnoće

### Navi 600 / Navi 900

**Maximum startup volume**  
(Maksimalna glasnoća pri pokretanju)

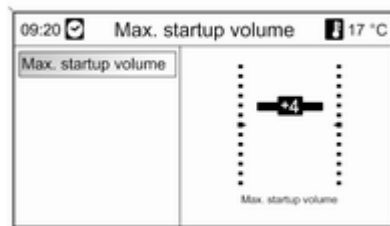

Pritisnite **CONFIG** tipku za otvaranje izbornika postavki sustava.

Odaberite **Radio settings (Postavke radija)** i zatim **Maximum startup volume (Maksimalna glasnoća pri pokretanju)**.

Postavite željenu vrijednost.

**Speed dependent volume (Glasnoća ovisna o brzini)**

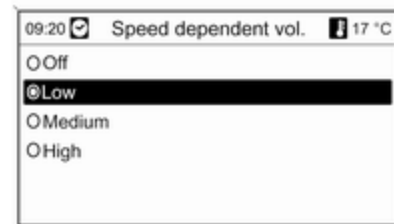

Pritisnite **CONFIG** tipku za otvaranje izbornika postavki sustava.

Odaberite **Radio settings (Postavke radija)** i zatim **Speed dependent volume (Glasnoća ovisna o brzini)**.

Glasnoća ovisno o brzini se može deaktivirati ili se može odabrati prilagodba glasnoće na prikazanom izborniku.

Odaberite traženu opciju.

**Glasnoća obavijesti o prometu (TA)**

Glasnoća obavijesti o prometu se može povećati ili smanjiti u proporcionalno s normalnom glasnoćom zvuka.

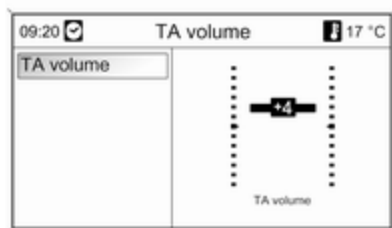

Pritisnite **CONFIG** tipku za otvaranje izbornika postavki sustava.

Odaberite **Radio settings (Postavke radija)**, **RDS options (RDS opcije)** ili **TA volume (Glasnoća informacija o prometu)**.

Postavite željenu vrijednost.

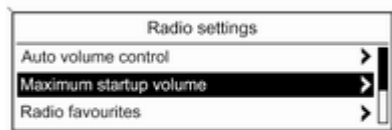
**CD 400 / CD 300****Maximum startup volume (Maksimalna glasnoća pri pokretanju)**

Pritisnite **CONFIG** tipku za otvaranje izbornika postavki sustava.

Odaberite **Radio settings (Postavke radija)** i zatim **Maximum startup volume (Maksimalna glasnoća pri pokretanju)**.

CD 300: odaberite **Audio settings (Audio postavke)** i zatim **Start up Volume (Glasnoća pri uključivanju)**.

Postavite željenu vrijednost.

**Speed compensated volume (Glasnoća ovisno o brzini)**

Pritisnite **CONFIG** tipku za otvaranje izbornika postavki sustava.

Odaberite **Radio settings (Postavke radija)** i zatim **Auto volume control (Automatska kontrola glasnoće)**.

CD 300: odaberite **Audio settings (Audio postavke)** i zatim **Auto volume control (Automatska kontrola glasnoće)**.

Glasnoća ovisno o brzini se može deaktivirati ili se može odabrati prilagodba glasnoće na prikazanom izborniku.

Odaberite željenu opciju.

### Glasnoća obavijesti o prometu (TA)

Glasnoća obavijesti o prometu se može povećati ili smanjiti u proporcionalno s normalnom glasnoćom zvuka.

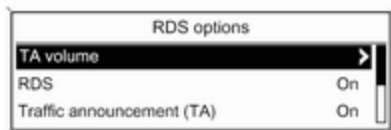

Pritisnite **CONFIG** tipku za otvaranje izbornika postavki sustava.

Odaberite **Radio settings (Postavke radija)**, **RDS options (RDS opcije)** ili **TA volume (Glasnoća informacija o prometu)**.

CD 300: odaberite **Audio settings (Audio postavke)**, **RDS options (RDS opcije)** i **TA volume (Glasnoća informacija o prometu)**.

Postavite željenu glasnoću za povećanje ili smanjenje glasnoće.

## Personalizacija

(samo CD 400)

Razne postavke infotainment sustava se mogu odvojeno memorirati za svaki ključ vozila (vozača) automobila.

### Memorirane postavke

Vađenjem ključa vozila iz kontakt brave sljedeće postavke se automatski snimaju za korišteni ključ:

- zadnje postavke glasnoće; jedna razina glasnoće za sve audio izvore osim telefona (radio, CD uređaj, AUX, USB) i jedna za telefon (ako je dostupan portal telefona)
- sve memorirane radio postaje

- sve postavke tona, svaka od ovih postavki se posebno snima za svaki od sljedećih izvora zvuka (ako je dostupno): AM, FM, DAB, CD uređaj, AUX, USB
- zadnji aktivni izvor zvuka
- zadnja aktivna radio postaja (odvojeno za svako valno područje)
- zadnji aktivni način rada zaslona
- posljednji položaj na audio/MP3 CD, uključujući broj i mapu pjesme
- stanje postavke slučajne reprodukcije pjesama (CD uređaj)
- stanje postavke TP-a (program o prometu)
- položaj kursora za svaki izbornik na zaslonu

### Aktiviranje/deaktiviranje personalizacije

Pritisnite **CONFIG** tipku za otvaranje izbornika postavki sustava.

Odaberite **Vehicle settings (Postavke vozila)** i zatim **Comfort settings (Komforne postavke)**.

Postavite **Personalization by driver** (Personalizirano prema vozaču) na **On** (Uključeno) ili **Off** (Isključeno).

## Radio

Korištenje .....	29
Traženje postaje .....	29
Liste automatskih memorija .....	30
Liste favorita .....	31
Izbornici valnog područja .....	33
Radio data system (RDS) .....	38
Digitalno emitiranje zvuka .....	42

## Korištenje

### Tipke za upravljanje

Najvažnije tipke za upravljanje radiom su kako slijedi:

- **RADIO**: Aktiviraj radio
- **◀ ▶**: Traženje postaje
- **AS**: Liste automatskih memorija
- **FAV**: Liste favorita
- **1...6**: Tipke za memoriranje
- **TP**: Usluga prometnog radija  
↪ 38

### Aktiviranje radija

Pritisnite **RADIO** tipku za otvaranje glavnog izbornika radija.

Primat će se program zadnje reproducirane postaje.

### Odabir valnog područja

Pritisnite **RADIO** tipku jednom ili nekoliko puta za odabir željenog valnog područja.

Primat će se program zadnje reproducirane postaje na tom valnom području.

## Traženje postaje

### Automatsko traženje postaje

Kratko pritisnite tipku **◀ ▶** ili **▶ ▶** za reproduciranje sljedeće postaje u memoriji postaja.

### Ručno traženje postaje

#### Navi 600 / Navi 900

Pritisnite **◀ ▶** ili **▶ ▶** tipku i držite je pritisnutu. Pustite tipku kada ste u blizini tražene postaje na zaslonu frekvencije.

Vrši se traženje sljedeće postaje koja se može primati i automatski se reproducira.

#### CD 400 / CD 300

Pritisnite tipku **◀ ▶** ili **▶ ▶** nekoliko sekundi za pokretanje traženja sljedeće postaje čiji se program prima na aktualnom valnom području.

Kada se pronađe tražena frekvencija, postaja se reproducira automatski.

**Napomena**

Ručno traženje postaje: Ak radio ne pronađe postaju, automatski se prebacuje na osjetljiviju razinu traženja. Ako još uvijek ne može pronaći postaju, ponovno se postavlja zadnja aktivna frekvencija.

**Napomena**

FM valno područje: kada je RDS funkcija aktivirana, traže se samo RDS postaje ↷ 38 i kada je aktivirana usluga prometnog radija (TP), traže se samo postaje s prometnim uslugama ↷ 38.

**Ručni odabir postaje****FM valno područje**

Jedino Navi 600 / Navi 900: pritisnite višefunkcijski kogačić za otvaranje FM izbornika i odaberite **Manual tuning FM (Ručno podešavanje FM stanica)**.

Zakrenite višefunkcijski kogačić i postavite frekvenciju optimalnog prijema na popup zaslonu frekvencije.

**AM valno područje**

Zakrenite višefunkcijski kogačić i postavite frekvenciju optimalnog prijema na popup zaslonu frekvencije.

**DAB valno područje**

(nije dostupno za CD 300)

Pritisnite višefunkcijski kogačić za otvaranje DAB izbornika i odaberite **DAB manual tuning (Ručni odabir DAB)**.

Zakrenite višefunkcijski kogačić i postavite traženu frekvenciju prijema na popup zaslonu frekvencije.

**Liste automatskih memorija**

Postaje koje se mogu najbolje primati na valnom području mogu se tražiti i memorirati automatski putem funkcije automatskog memoriranja.

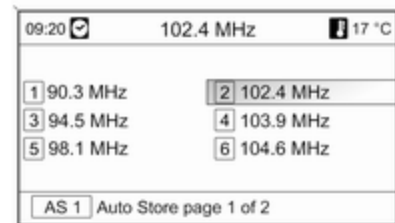
**Navi 600 / Navi 900:****Napomena**

Istaknuta je postaja koja se trenutno prima.

**CD 400:**

AS-Stations		FM AS1
1 FM 89.0	2 FM 92.1	
3 FM 93.8	4 FM 95.6	
5 FM 95.9	6 FM 97.2	

**Napomena**

Postaja koja se trenutno prima označena je s .

Svako valno područje ima 2 liste automatskih memorija (**AS 1**, **AS 2**), i na svaku od njih se može memorirati 6 postaja.

**Automatsko memoriranje postaja**

Držite **AS** tipku pritisnutu dok se prikaže poruka automatskog memoriranja. Na 2 liste automatskih

memorija pohranit će se 12 najjačih postaja na aktualnom valnom području.

Za prekid procedure automatskog memoriranja, pritisnite višefunkcijski kotačić.

**Ručno memoriranje postaja**

Postaje se također mogu pohraniti ručno na liste automatskih memorija.

Odaberite postaju koja će se memorirati.

Kratko pritisnite **AS** tipku za otvaranje liste automatskih memorija ili za prebacivanje na drugu listu automatskih memorija.

Za snimanje postaje na položaju liste: pritisnite odgovarajuću tipku postaje 1...6 dok se ne prikaže poruka potvrde.

**Napomena**

Ručno pohranjene postaje se prebrišu tijekom procesa automatskog pohranjivanja postaja.

**Pozivanje postaje**



Kratko pritisnite **AS** tipku za otvaranje liste automatskih memorija ili za prebacivanje na drugu listu automatskih memorija.

Kratko pritisnite jednu od tipki postaja 1...6, za otvaranje postaje na odgovarajućem položaju liste.

**Liste favorita**

Postaje svih valnih područja se mogu ručno memorirati na liste favorita.

**Navi 600 / Navi 900**

09:20  102.4 MHz  17 °C	
1 105.7 MHz	2 102.4 MHz
3 99.6 MHz	4 89.8 MHz
5 103.3 MHz	6 100.5 MHz
FAV 1 Favourite page 1 of 6	

Na svaku listu favorita se može memorirati 6 postaja. Broj dostupnih lista favorita se može odrediti (vidi ispod).

### Napomena

Istaknuta je postaja koja se trenutno prima.

### Memoriranje postaje

Odaberite postaju koja će se memorirati.

Kratko pritisnite **FAV** tipku za otvaranje liste favorita ili za prebacivanje na drugu listu favorita.

Za snimanje postaje na položaju liste: pritisnite odgovarajuću tipku postaje 1...6 dok se ne prikaže poruka potvrde.

### Pozivanje postaje

Kratko pritisnite **FAV** tipku za otvaranje liste favorita ili za prebacivanje na drugu listu favorita. Kratko pritisnite jednu od tipki postaja 1...6, za otvaranje postaje na odgovarajućem položaju liste.

### Definiranje broja dostupnih lista favorita

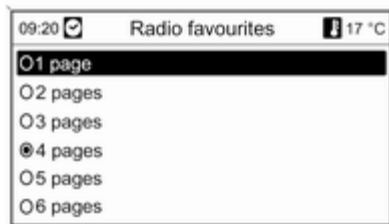

Pritisnite **CONFIG** tipku.

Odaberite **Radio settings (Postavke radija)** i zatim **Radio favourites (Radio postaje favorita)**.

Odaberite željeni broj dostupnih lista favorita.

### CD 400 / CD 300

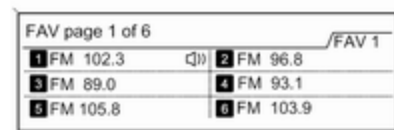

Na svaku listu favorita se može memorirati 6 postaja. Broj dostupnih lista favorita se može odrediti (vidi ispod).

CD 300: Broj dostupnih lista favorita se ne može konfigurirati.

### Napomena

Postaja koja se trenutno prima označena je s .

### Memoriranje postaje

Odaberite postaju koja će se memorirati.



Kratko pritisnite **FAV** tipku za otvaranje liste favorita ili za prebacivanje na drugu listu favorita.

Za snimanje postaje na položaju liste: pritisnite odgovarajuću tipku postaje 1...6 dok se ne prikaže poruka potvrde.

### Pozivanje postaje

Kratko pritisnite **FAV** tipku za otvaranje liste favorita ili za prebacivanje na drugu listu favorita.

Kratko pritisnite jednu od tipki postaja 1...6, za otvaranje postaje na odgovarajućem položaju liste.

### Definiranje broja dostupnih lista favorita

(ne za CD 300)

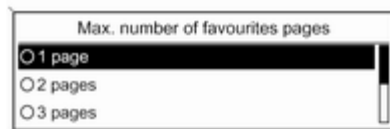

Pritisnite **CONFIG** tipku.

Odaberite **Radio settings (Postavke radija)** i zatim **Radio favourites (Radio postaje favorita)**.

Odaberite željeni broj dostupnih lista favorita.

### Izbornici valnog područja

Alternativne mogućnosti za odabir postaje su dostupne putem izbornika specifičnih za valno područje.

S aktivnim glavnim izbornikom radija pritisnite višefunkcijski kotačić za otvaranje odgovarajućeg valnog područja.

### Napomena

Sljedeći FM specifični zasloni su prikazani kao primjeri.

### Navi 600 / Navi 900

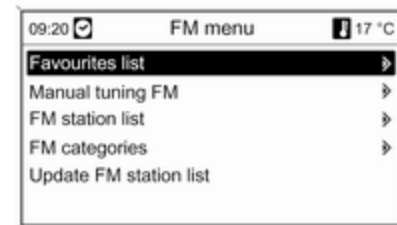

### Favourites list (Lista favorita)

Odaberite **Favourites list (Lista favorita)**. Prikazuju se sve postaje snimljene u liste favorita.

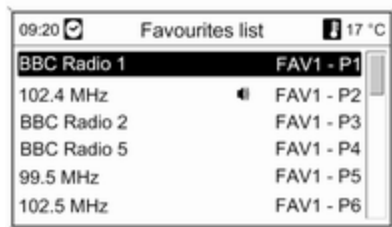

Odaberite željenu postaju.

#### Napomena

Postaja koja se trenutno prima označena je s .

#### Ručno podešavanje

Opis potražite u "Ručno podešavanje postaja".

#### Liste postaja

##### AM/FM valno područje

Odaberite **AM station list (Lista AM postaja)** ili **FM station list (Lista FM postaja)**.

Prikazane su sve AM/FM postaje koje se primaju u aktualnom području prijema.

#### DAB valno područje

Zakrenite višefunkcijski kotačić.

Prikazane su sve DAB postaje  42 koje se primaju u aktualnom području prijema.

#### Napomena

Ako prije toga nije izrađena lista postaja, Infotainment sustav provodi automatsko traženje postaje.



Odaberite željenu postaju.

#### Napomena

Postaja koja se trenutno prima označena je s .

#### Ažuriranje lista postaja

Ako se postaje memorirane na listi postaja specifičnoj za valno područje više ne mogu primati:

Odaberite odgovarajuću komandu za ažuriranje liste postaja.

Započinite traženje postaje. Jednom kada je traženje završeno, reproducira se prethodno odabrana postaja.

Za prekid traženja postaje: pritisnite višefunkcijski kotačić.

#### Napomena

Ako se ažurira lista postaja na specifičnom valnom području, također se ažurira i odgovarajuća lista kategorije (ako je dostupna).

#### Važne informacije o ažuriranju lista postaja

Dvostruki tuner infotainment sustava kontinuirano ažurira listu FM postaja u pozadini. To osigurava da, napr., liste postaja uvijek sadrže postaje koje se mogu primati u lokalnom

području, tijekom dugačkog putovanja po autoputu. S obzirom da automatsko ažuriranje traje određeno vrijeme, sve postaje koje se mogu primati ne mogu odjednom biti dostupne na listi postaja pri iznenadnoj promjeni područja prijema. U takvim okolnostima se ažuriranje lista postaja može ubrzati korištenjem odgovarajuće komande za ažuriranje liste postaja.

### Liste kategorije

Brojne RDS postaje ⇨ 38 šalju PTY kod, koji označava tip programa kojeg emitiraju (npr. vijesti). Neke postaje također mijenjaju PTY kod ovisno o sadržaju koji se trenutno emitira.

Infotainment sustav memorira ove postaje, sortirane po tipu programa, na odgovarajućoj listi kategorije.

Za traženje tipa programa kojeg definira postaja: odaberite opciju liste kategorije specifičnu za valno područje.

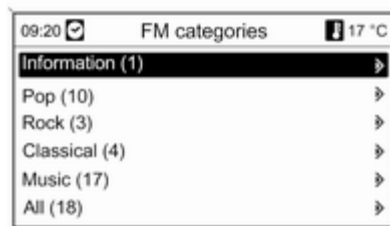

Prikazuje se lista dostupnih tipova programa u tom trenutku.

Odaberite željeni tip programa.

Prikazuje se lista postaja koje emitiraju program odabranog tipa.

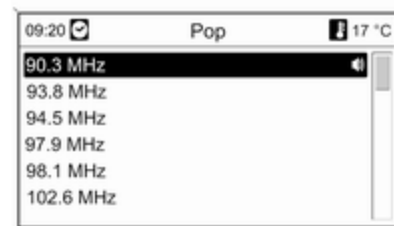

Odaberite željenu postaju.

Lista kategorije se također ažurira kada se ažurira odgovarajuća lista postaja specifična za valno područje.

### Napomena

Postaja koja se trenutno prima označena je s .

### DAB announcements (DAB obavijesti)

Osim njihovih muzičkih programa brojne DAB postaje ⇨ 42 šalju razne kategorije obavijesti.

DAB usluga (program) koja se trenutno prima se prekida kada postoji bilo koja obavijest prethodno aktivirane kategorije koja je na čekanju.

### Aktiviranje kategorija obavijesti

Odaberite **DAB announcements** (**DAB obavijesti**) na DAB izborniku.

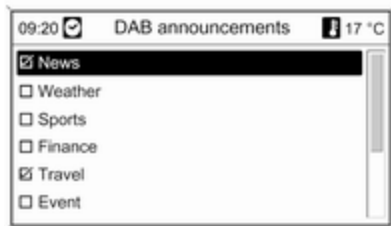

Aktivirajte željene kategorije obavijesti.

Istovremeno se može odabrati nekoliko kategorija obavijesti.

### Napomena

DAB obavijesti se mogu primati samo ako je aktivirano DAB valno područje.

### CD 400 / CD 300



### Favourites list (Lista favorita)

Odaberite **Favourites list** (**Lista favorita**). Prikazuju se sve postaje snimljene u liste favorita.

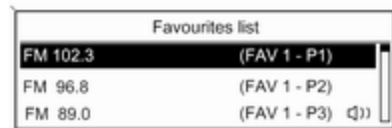

Odaberite željenu postaju.

### Napomena

Postaja koja se trenutno prima označena je s .

### Liste postaja

#### AM/FM valno područje

Odaberite **AM stations list** (**Lista AM postaja**) ili **FM stations list** (**Lista FM postaja**).

Prikazane su sve AM/FM postaje koje se primaju u aktualnom području prijema.

#### DAB valno područje

(nije dostupno za CD 300)

Zakrenite višefunkcijski kotačić.

Prikazane su sve DAB postaje  
↻ 42 koje se primaju u aktualnom području prijema.

#### Napomena

Ako prije toga nije izrađena lista postaja, Infotainment sustav provodi automatsko traženje postaje.



Odaberite željenu postaju.

#### Napomena

Postaja koja se trenutno prima označena je s .

#### Ažuriranje lista postaja

Ako se postaje memorirane na listi postaja specifičnoj za valno područje više ne mogu primati:

Odaberite odgovarajuću komandu za ažuriranje liste postaja.

CD 400: Dvostruki tuner infotainment sustava kontinuirano ažurira listu FM postaja u pozadini. Nije potrebno ručno ažuriranje.

Započinite traženje postaje. Jednom kada je traženje završeno reproducirat će se zadnja primljena postaja.

Za prekid traženja postaje, pritisnite višefunkcijski kotačić.

#### Napomena

Ako se ažurira lista postaja na specifičnom valnom području, također se ažurira i odgovarajuća lista kategorije (ako je dostupna).

#### Liste kategorije

Brojne RDS postaje ↻ 38 šalju PTY kod, koji označava tip programa kojeg emitiraju (npr. vijesti). Neke postaje također mijenjaju PTY kod ovisno o sadržaju koji se trenutno emitira.

Infotainment sustav memorira ove postaje, sortirane po tipu programa, na odgovarajućoj listi kategorije.

Za traženje tipa programa kojeg definira postaja: odaberite opciju liste kategorije specifičnu za valno područje.



Prikazuje se lista dostupnih tipova programa u tom trenutku.

Odaberite željeni tip programa.

Prikazuje se lista postaja koje emitiraju program odabranog tipa.



Odaberite željenu postaju.

CD 300: Traži se sljedeća postaja odabranog čiji se program prima i reproducira.

Lista kategorije se također ažurira kada se ažurira odgovarajuća lista postaja specifična za valno područje.

#### Napomena

Postaja koja se trenutno prima označena je s .

#### DAB announcements (DAB obavijesti)

Osim njihovih muzičkih programa brojne DAB postaje ⇨ 42 šalju razne kategorije obavijesti.

DAB usluga (program) koja se trenutno prima se prekida kada postoji bilo koja obavijest prethodno aktivirane kategorije koja je na čekanju.

#### Aktiviranje kategorija obavijesti

Odaberite **DAB announcements (DAB obavijesti)** na DAB izborniku.

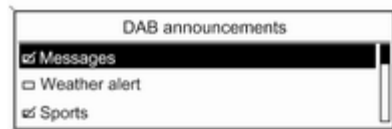

Aktivirajte željene kategorije obavijesti.

Istovremeno se može odabrati nekoliko kategorija obavijesti.

#### Napomena

DAB obavijesti se mogu primati samo ako je aktivirano DAB valno područje.

#### Radio data system (RDS)

RDS je usluga FM postaja koja značajno olakšava pronalaženje željene postaje i njen prijem bez problema.

#### Prednosti RDS-a

- Na zaslону je umjesto frekvencije prikazano ime programa odabrane postaje.
- Pri traženju postaja infotainment sustav odabire samo RDS postaje.
- Infotainment sustav uvijek odabire najbolju frekvenciju prijema odabrane postaje putem AF-a (alternativna frekvencija).
- Ovisno o postaji koja se prima infotainment sustav prikazuje radio tekst koji sadrži, na primjer, informacije o aktualnom programu.

## Navi 600 / Navi 900



### Konfiguriranje RDS-a

Za otvaranje izbornika za RDS konfiguraciju:

Pritisnite **CONFIG** tipku.

Odaberite **Radio settings (Postavke radija)** i zatim **RDS options (RDS opcije)**.

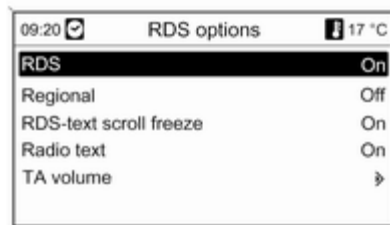

### Uključivanje i isključivanje RDS-a

Postavite **RDS** na **On (Uključen)** ili **Off (Isključen)**.

#### Napomena

Ako je RDS isključen, automatski će se ponovno uključiti kod promjene radio postaje (funkcijom pretraživanja ili gumbom za zadane postavke).

### Uključivanje i isključivanje regionalizacije

(RDS mora biti uključen za regionalizaciju.)

RDS postaje u određeno vrijeme emitiraju različite programe na različitim frekvencijama.

Postavite **Regional (Regionalno)** na **On (Uključen)** ili **Off (Isključen)**.

Ako je regionalizacija uključena, biraju se jedino alternativne frekvencije (AF) s istim regionalnim programima.

Ako je regionalizacija isključena, alternativne frekvencije postaja se odabiru bez obzira na regionalne programe.

### RDS pomični tekst

Neke RDS postaje linije za označavanje imena programa koriste i za prikazivanje dodatnih informacija. Tijekom ovog procesa ime programa je skriveno.

Za sprječavanje prikaza dodatnih informacija:

Postavite **RDS-text scroll freeze (Zamrznuto skrolanje RDS-teksta)** na **On (Uključen)**.

**Radio text (Radio tekst)**

Ako je aktiviran RDS i prijem RDS postaje, ispod imena programa je prikazana informacija o programu koji se trenutno prima i o muzičkom naslovu koji se reproducira.

Za pokazivanje ili skrivanje informacije:

Postavite **Radio text (Radio tekst)** na **On (Uključen)** ili **Off (Isključen)**.

**TA volume (Glasnoća informacija o prometu)**

Glasnoća obavijesti o prometu (TA) se može unaprijed odrediti ⇨ 25.

**Usluga prometnog radija**

(TP = Program o prometu)

Postaje s uslugama prometnog radija su RDS postaje koje šalju vijesti o prometu.

**Uključivanje i isključivanje usluge prometnog radija**

Za uključivanje i isključivanje čekanja obavijesti o prometu na infotainment sustavu:

Pritisnite **TP** tipku.

- Ako je uključena usluga prometnog radija, [ ] je prikazano na zaslonu u crnoj boji (sivo ako je usluga prometnog radija isključena).

- Primaju se samo postaje s uslugama prometnog radija.

- Ako aktualna postaja nije postaja s uslugama prometnog radija, automatski započinje traženje sljedeće radio postaje s uslugama prometnog radija.

- Ako je pronađena postaja s uslugama prometnog radija, [TP] je prikazano na zaslonu u crnoj boji. Ako nije pronađena postaja s uslugama prometnog radija, TP je prikazano u sivoj boji.

- Obavijesti o prometu emitiraju se s odabranom TA glasnoćom ⇨ 25.

- Ako je uključena usluga prometnog radija, prekida se CD/MP3 reprodukcija tijekom trajanja obavijesti o prometu.

**Slušanje samo obavijesti o prometu**

Uključite uslugu prometnog radija i potpuno stišajte glasnoću na infotainment sustavu.

**Blokiranje obavijesti o prometu**

Za blokiranje obavijesti o prometu, npr. pri reprodukciji CD/MP3-a:

Pritisnite dugme **TP** ili višefunkcijsku ručicu, kako biste potvrdili otkaz poruke na zaslonu.

Obavijest o prometu se prekida, ali usluga prometnog radija ostaje uključena.

**EON (Enhanced Other Networks)**

S EON-om možete slušati radio obavijesti o prometu čak i ako postaja koju slušate ne emitira vlastitu uslugu prometnog radija. Ako je odabrana takva postaja, prikazana je u crnoj boji kao za postaje s uslugom prometnog radija **TP**.



## CD 400 / CD 300

**Konfiguriranje RDS-a**

Za otvaranje izbornika za RDS konfiguraciju:

Pritisnite **CONFIG** tipku.

Odaberite **Radio settings (Postavke radija)** i zatim **RDS options (RDS opcije)**.

CD 300: Odaberite **Audio settings (Audio postavke)** i zatim **RDS options (RDS opcije)**.

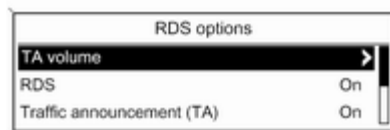
**TA volume (Glasnoća informacija o prometu)**

Glasnoća obavijesti o prometu (TA) se može unaprijed odrediti ↻ 25.

**Uključivanje i isključivanje RDS-a**

Postavite opciju **RDS** na **On (Uključeno)** ili **Off (Isključeno)**.

**Napomena**

Ako je RDS isključen, automatski će se ponovno uključiti kod promjene radio postaje (funkcijom pretraživanja ili gumbom za zadane postavke).

**Traffic announcement (TA) (Informacije o prometu (TA))**

Za trajno uključivanje ili isključivanje TA usluge:

Postavite opciju **Traffic announcement (TA) (Informacije o prometu (TA))** na **On (Uključeno)** ili **Off (Isključeno)**.

**Uključivanje i isključivanje regionalizacije**

(RDS mora biti uključen za regionalizaciju.)

RDS postaje u određeno vrijeme emitiraju različite programe na različitim frekvencijama.

Postavite opciju **Regional (REG) (Regionalni (REG))** na **On (Uključeno)** ili **Off (Isključeno)**.

Ako je regionalizacija uključena, biraju se jedino alternativne frekvencije (AF) s istim regionalnim programima.

Ako je regionalizacija isključena, alternativne frekvencije postaju se odabiru bez obzira na regionalne programe.

**RDS pomični tekst**

Neke RDS postaje skrivaju ime programa na liniji zaslona kako bi prikazao dodatnu informaciju.

Za sprječavanje prikaza dodatnih informacija:

Postavite RDS-**Text scroll freeze (Zaustavljanje pomičnog teksta) na On (Uključeno)**.

**Radio text: (Radio tekst:)**

Ako je aktiviran RDS i prijem RDS postaje, ispod imena programa je prikazana informacija o programu koji se trenutno prima i o muzičkom naslovu koji se reproducira.

Za pokazivanje ili skrivanje informacije:

Postavite opciju **Radio text: (Radio tekst:)** na **On (Uključeno)** ili **Off (Isključeno)**.

**Usluga prometnog radija**

(TP = Program o prometu)

Postaje s uslugama prometnog radija su RDS postaje koje šalju vijesti o prometu.

**Uključivanje i isključivanje usluge prometnog radija**

Za uključivanje i isključivanje čekanja obavijesti o prometu na infotainment sustavu:

Pritisnite **TP** tipku.

- Ako je uključena usluga prometnog radija, [ ] je prikazano na glavnom radio izborniku.
- Primaju se samo postaje s uslugama prometnog radija.
- Ako aktualna postaja nije postaja s uslugama prometnog radija, automatski započinje traženje sljedeće radio postaje s uslugama prometnog radija.
- Ako je pronađena postaja s uslugama prometnog radija, [TP] je prikazana na glavnom radio izborniku.
- Obavijesti o prometu emitiraju se s odabranom TA glasnoćom ⇨ 25.
- Ako je uključena usluga prometnog radija, prekida se CD/MP3 reprodukcija tijekom trajanja obavijesti o prometu.

**Slušanje samo obavijesti o prometu**

Uključite uslugu prometnog radija i potpuno stišajte glasnoću na infotainment sustavu.

**Blokiranje obavijesti o prometu**

Za blokiranje obavijesti o prometu, npr. pri reprodukciji CD/MP3-a:

Pritisnite dugme **TP** ili višefunkcijsku ručicu, kako biste potvrdili otkaz poruke na zaslonu.

Obavijest o prometu se prekida, ali usluga prometnog radija ostaje uključena.

**EON (Enhanced Other Networks)**

S EON-om možete slušati radio obavijesti o prometu čak i ako postaja koju slušate ne emitira vlastitu uslugu prometnog radija. Ako je odabrana takva postaja, prikazana je u crnoj boji kao za postaje s uslugom prometnog radija **TP**.

**Digitalno emitiranje zvuka**

(nije dostupno za CD 300)

Digitalno emitiranje zvuka (DAB) je inovativni i univerzalni sustav emitiranja.

DAB postaje su označene imenom programa umjesto frekvencije emitiranja.

**Navi 600 / Navi 900:**



**CD 400:**



### Opće napomene

- S DAB, nekoliko radio programa (servisi) se može emitirati na jednoj frekvenciji (ansambl).
- Osim visoke kvalitete digitalnih audio servisa, DAB također može slati podatke povezane s programom i mnogo drugih podatkovnih servisa uključujući informacije o putovanju i prometu.

- Sve dok dani DAB prijemnik može primati signal koji šalje postaja za emitiranje (čak i ako je signal vrlo slab), osigurana je reprodukcija zvuka.
- Nema iščezavanja signala (slabljenje zvuka) koje je tipično za AM ili FM prijem. DAB signal se reproducira s konstantnom glasnoćom.
- Samo CD 400: ako je DAB signal pre slab da bi ga prijemnik interpretirao, prijem se prekida u potpunosti. To se može izbjeći aktiviranjem **Auto ensemble linking (Automatsko povezivanje ansambla)** i/ili **Auto linking DAB-FM (Automatsko povezivanje DAB-FM)** na izborniku postavki za DAB.
- Smetnje koje uzrokuju postaje koje su na bliskoj frekvenciji (fenomen koji je tipičan za AM i FM prijem) se ne događa kod DAB-a.

- Ako se DAB signal reflektira od prirodnih prepreka ili zgrada, kvaliteta prijema je poboljšana, dok je AM ili FM prijem u takvim slučajevima značajno oslabljen.
- DAB prijemnik trenutno ne podržava prijem DAB+ postaja.

## Konfiguriranje DAB-a

### Navi 600 / Navi 900

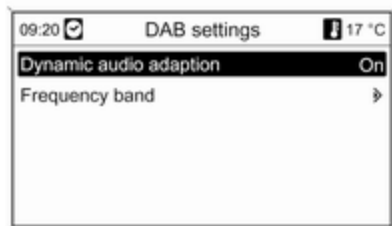

Pritisnite **CONFIG** tipku.

Odaberite **Radio settings (Postavke radija)** i zatim **DAB settings (DAB postavke)**.

U konfiguracijskom izborniku su dostupne sljedeće opcije:

- **Dynamic audio adaption (Dinamička prilagodba zvuka)**: s ovom funkcijom aktiviranom, dinamičko područje DAB signala je smanjeno. To znači da je smanjena razina glasnih zvukova, ali ne razina tihih zvukova. Stoga se glasnoća infotainment sustava može pojačati do točke kada su čujni tihi zvukovi, bez da glasni zvukovi budu preglasni.
- **Frequency band (Valna dužina)**: nakon odabira ove opcije korisnik može definirati koja DAB valna područja će infotainment sustav primati.

## CD 400

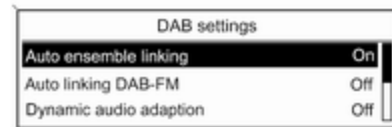

Pritisnite **CONFIG** tipku.

Odaberite **Radio settings (Postavke radija)** i zatim **DAB settings (DAB postavke)**.

U konfiguracijskom izborniku su dostupne sljedeće opcije:

- **Auto ensemble linking (Automatsko povezivanje ansambla)**: s ovom funkcijom aktiviranom, uređaj se prebacuje na isti servis (program) na drugom DAB ansamblu (frekvenciji, ako je dostupna) kada je DAB signal previše slab da bi ga prijemnik primio.

- **Auto linking DAB-FM (Automatsko povezivanje DAB-FM):** s ovom funkcijom aktiviranom, uređaj se prebacuje na odgovarajuću FM postaju aktivnog DAB servisa (ako je dostupna) kada je DAB signal previše slab da bi ga prijemnik primio.
- **Dynamic audio adaption (Dinamička prilagodba zvuka):** s ovom funkcijom aktiviranom, dinamičko područje DAB signala je smanjeno. To znači da je smanjena razina glasnih zvukova, ali ne razina tihih zvukova. Stoga se glasnoća infotainment sustava može pojačati do točke kada su čujni tihi zvukovi, bez da glasni zvukovi budu preglasni.
- **Frequency band (Valno područje):** nakon odabira ove opcije može se definirati koja DAB valna područja će infotainment sustav primati.

## CD Uređaj za reprodukciju

Opće napomene ..... 46

Korištenje ..... 48

### Opće napomene

#### Navi 600 / Navi 900

CD uređaj infotainment sustava može reproducirati audio CD-e i MP3/WMA CD-e.

#### Važne informacije o audio CD-ima i MP3/WMA CD-ima

##### Oprez

U nikakvim okolnostima ne stavljajte DVD-e, singl CD-e promjera 8 cm ili CD-e nepravilnog oblika u audio uređaj.

Na CD-e ne smijete stavljati nikakve naljepnice. Ovi diskovi se mogu zaglaviti u CD uređaju i oštetiti ga. Tada će biti potrebna skupa zamjena uređaja.

- Audio CD-i sa zaštitom od kopiranja, koja nije u skladu s CD standardom, neće se moći pravilno ili se uopće neće moći reproducirati.

- CD-R-i i CD-RW-i koje ste sami snimili su osjetljiviji na loše rukovanje nego unaprijed snimljeni CD-i. Mora biti osigurano pravilno rukovanje, posebice u slučaju CD-R-a i CD-RW-a koje ste sami snimili; pogledajte u nastavku.
- CD-R-i i CD-RW-i koje ste sami snimili se neće moći pravilno ili se uopće neće moći reproducirati.
- Na mješovitim CD-ima (kombinacija audio i podaci, npr. MP3), detektirat će se i reproducirati samo audio naslovi.
- Izbjegavajte ostavljanje otisaka prstiju prilikom promjene CD-a.
- CD-e vratite natrag u njihove oмотnice odmah nakon uklanjanja iz audio uređaja kako biste ih zaštitili od oštećenja i prljavštine.
- Prljavština i tekućine na CD-ima mogu zaprljati leću unutar audio uređaja i prouzročiti greške.
- Zaštitite CD-e od topline i direktnog sunčevog svjetla.

- Za podatke pohranjene na MP3/WMA CD vrijede sljedeća ograničenja:  
Maksimalna dubina strukture mape: 11 razina.  
Maksimalni broj MP3/WMA datoteka koje se mogu snimiti: 1000.  
WMA datoteke s Upravljanjem digitalnim pravima (DRM) iz online muzičkih trgovina se ne mogu reproducirati.  
WMA datoteke se mogu sigurno reproducirati ako su izrađene s Windows Media Player verzijom 8 ili novijom.  
Primjenjive ekstenzije liste za reprodukciju: .m3u, .pls  
Unosi liste za reprodukciju moraju biti u obliku relativnih putanja.
- Ovo poglavlje se bavi samo reprodukcijom MP3 datoteka jer je korištenje MP3 i WMA datoteka identično. Kada je učitana CD s WMA datotekama prikazuju se izbornici povezani s MP3.

### CD 400 / CD 300

CD uređaj infotainment sustava može reproducirati audio CD-e i MP3/WMA CD-e.

#### Važne informacije o audio CD-ima i MP3/WMA CD-ima

##### Oprez

U nikakvim okolnostima ne stavljajte DVD-e, singl CD-e promjera 8 cm ili CD-e nepravilnog oblika u audio uređaj.

Na CD-e ne smijete stavljati nikakve naljepnice. Ovi diskovi se mogu zaglaviti u CD uređaju i oštetiti ga. Tada će biti potrebna skupa zamjena uređaja.

- Moguće je koristiti sljedeće formate CD-a:  
CD-ROM Mode 1 i Mode 2.  
CD-ROM XA Mode 2, Form 1 i Form 2.
- Moguće je koristiti sljedeće formate datoteka:

ISO9660 razina 1, razina 2, (Romeo, Joliet).

MP3 i WMA datoteke zapisane u drugačijem od gore navedenog formata možda se neće ispravno reproducirati, a njihovi nazivi datoteka i mape možda se neće ispravno prikazivati.

#### Napomena

ISO 13346 nije podržan. Možda će biti potrebno ručno odabrati ISO 9660 tijekom kopiranja audio CD-a s primjerice sustavom Windows 7.

- Audio CD-i sa zaštitom od kopiranja, koja nije u skladu s CD standardom, neće se moći pravilno ili se uopće neće moći reproducirati.
- CD-R-i i CD-RW-i koje ste sami snimili su osjetljiviji na loše rukovanje nego unaprijed snimljeni CD-i. Mora biti osigurano pravilno rukovanje, posebice u slučaju CD-R-a i CD-RW-a koje sami snimili. Vidi ispod.

- CD-R-i i CD-RW-i koje ste sami snimili se neće moći pravilno ili se uopće neće moći reproducirati. U takvim slučajevima to nije greška opreme.
- Na mješovitim CD-ima (kombinacija audio naslova i komprimiranih datoteka, npr. MP3, su pohranjeni), dio s audio naslovima i komprimiranim datotekama se može reproducirati odvojeno.
- Izbjegavajte ostavljanje otisaka prstiju prilikom promjene CD-a.
- CD-e vratite natrag u njihove omotnice odmah nakon uklanjanja iz CD uređaja kako biste ih zaštitili od oštećenja i prljavštine.
- Prljavština i tekućine na CD-ima mogu zaprljati leću unutar CD uređaja i prouzročiti greške.
- Zaštitite CD-e od topline i direktnog sunčevog svjetla.
- Za podatke pohranjene na MP3/WMA CD vrijede sljedeća ograničenja:  
Broj naslova: maks 999.

Broj mapa: maks 255.

Dubina strukture mape: maks 64 razine (preporučeno: maks 8 razina).

Broj lista za reprodukciju: maks 15.

Broj pjesama po listi za reprodukciju: maks 255.

Primjenjive ekstenzije liste za reprodukciju: .m3u, .pls, .asx, .wpl.

- Ovo poglavlje se bavi samo reprodukcijom MP3 datoteka jer je korištenje MP3 i WMA datoteka identično. Kada je učitana CD s WMA datotekama prikazuju se izbornici povezani s MP3.

## Korištenje

### Navi 600 / Navi 900



### Pokretanje CD reprodukcije

Gurnite CD s otisnutom stranom prema gore u CD ležište dok se ne uvuče unutra.

Automatski započinite reprodukciju CD-a i prikazan je **Audio CD** ili **Audio MP3** izbornik.

Ako je CD već u uređaju, ali **Audio CD** ili **Audio MP3** izbornik nije aktivan: Pritisnite **CD/AUX** tipku.



Otvara se **Audio CD** ili **Audio MP3** izbornik i započinje reprodukcija CD-a.

Ovisno o podacima snimljenima na audio CD ili MP3 CD, na zaslonu će biti prikazane različite informacije o CD-u i aktualnom muzičkom naslovu.

### Odabir naslova

Zakrenite višefunkcijski kotačić za prikaz popisa svih naslova na CD-u. Predodabran je naslov koji se trenutno reproducira.

Odaberite željeni naslov.

### Preskakanje na sljedeći ili prethodni naslov

Kratko pritisnite << K ili K >> tipku jednom ili više puta.

### Traženje naslova naprijed ili natrag

Kratko pritisnite << K ili K >> tipku i zatim ponovno pritisnite << K ili K >> tipku i držite je pritisnutu dok se ne prikaže željeni naslov.

### Brzo pomicanje naprijed ili natrag

Pritisnite tipku << K ili K >> i držite je za pomicanje po aktualnom naslovu naprijed ili natrag.

### Odabir naslova korištenjem audio CD ili MP3 izbornika

#### Tijekom audio CD reprodukcije

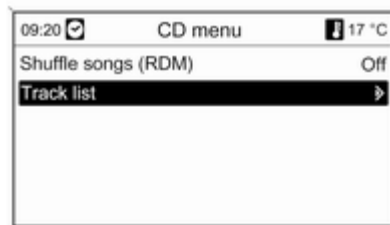

Pritisnite višefunkcijski kotačić za otvaranje odgovarajućeg audio CD izbornika.

Za reprodukciju svih naslova slučajnim redoslijedom: postavite **Shuffle songs (RDM) (Slučajni redoslijed reprodukcije)** na **On (Uključen)**.

Za odabir naslova na audio CD-u: odaberite **Track list (Popis staza)** i zatim odaberite željeni naslov.

#### Tijekom MP3 reprodukcije

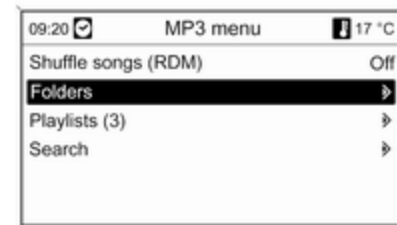

Pritisnite višefunkcijski kotačić za otvaranje odgovarajućeg MP3 izbornika.

Za reprodukciju svih naslova slučajnim redoslijedom: postavite **Shuffle songs (RDM) (Slučajni redoslijed reprodukcije)** na **On (Uključen)**.

Za odabir naslona iz mape ili liste za reprodukciju (ako je dostupno): odaberite **Folders (Mape)** ili **Playlists (Popisi za reprodukciju)**.

Odaberite mapu ili listu za reprodukciju i zatim odaberite željeni naslov.

Odaberite **Search (Traži)** za prikaz izbornika s dodatnim opcijama za traženje i odabir naslova.

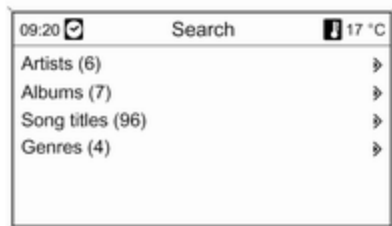

Ovisno o količini snimljenih naslova, proces traženja može potrajati nekoliko minuta.

Odaberite opciju traženja i zatim odaberite željeni naslov.

### Vađenje CD-a

Pritisnite  $\triangle$  tipku.

CD se gura van iz CD ležišta.

Ako se nakon izbacivanja CD ne izvadi, nakon nekoliko sekundi će se automatski ponovno uvući.

### CD 400 / CD 300



### Pokretanje CD reprodukcije

Pritisnite **CD** tipku za otvaranje CD ili MP3 izbornika.

Ako se u CD uređaju nalazi CD, započinje njegova reprodukcija.

Ovisno o podacima snimljenima na audio CD ili MP3 CD, na zaslonu će biti prikazane različite informacije o CD-u i aktualnom muzičkom naslovu.

### Umetanje CD-a

Umetnite CD, s otisnutom stranom okrenutom prema gore, u otvor CD-a dok se ne uvuče.

### Napomena

Ako je CD umetnut, u gornjem redu zaslona prikazat će se simbol za CD.

### Promjena pogleda standardne stranice

(samo CD 300)

Tijekom audio CD ili MP3 reprodukcije: pritisnite višefunkcijski kotačić i zatim odaberite **Default CD page view (Osnovni pogled CD stranice)** ili **Default MP3 page view (Osnovni pogled MP3 stranice)**.

Odaberite željenu opciju.

### Promjena razine mape

(samo CD 300, MP3 reprodukcija)

Pritisnite tipku  $\square$  ili  $\square$  za promjenu na mapu više ili niže razinu.

### Preskakanje na sljedeći ili prethodni naslov

Kratko pritisnite tipku ◀◀ K ili N ▶▶.

### Brzo pomicanje naprijed ili natrag

Pritisnite tipku ◀◀ K ili N ▶▶ i držite je za pomicanje po aktualnom naslovu naprijed ili natrag.

### Odabir naslova korištenjem audio CD ili MP3 izbornika

Tijekom audio CD reprodukcije



Pritisnite višefunkcijski kogačić za otvaranje odgovarajućeg audio CD izbornika.

Za reprodukciju svih naslova slučajnim redoslijedom: postavite **Shuffle songs (Reproduciraj pjesme slučajnim redoslijedom)** na **On (Uključeno)**.

Za odabir naslova na audio CD-u: odaberite **Track list (Lista naslova)** i zatim odaberite željeni naslov.

Tijekom MP3 reprodukcije

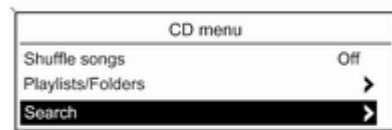

Pritisnite višefunkcijski kogačić za otvaranje odgovarajućeg MP3 izbornika.

Za reprodukciju svih naslova slučajnim redoslijedom: postavite **Shuffle songs (Reproduciraj pjesme slučajnim redoslijedom)** na **On (Uključeno)**.

Za odabir naslova iz mape ili liste za reprodukciju (ako je dostupno): odaberite **Playlists/Folders (Liste za reprodukciju/Mape)**.

Odaberite mapu ili listu za reprodukciju i zatim odaberite željeni naslov.

### Napomena

Ako CD sadrži i audio i MP3 podatke, audio podaci se mogu odabrati na **Playlists/Folders (Liste za reprodukciju/Mape)**.

Za otvaranje izbornika s dodatnim opcijama za traženje i odabir naslova: odaberite **Search (Traženje)**. Koje su opcije dostupne ovisi o podacima snimljenima na MP3 CD.

Proces traženja na MP3 CD-u može potrajati nekoliko minuta. Tijekom tog vremena će se primati program zadnje reproducirane postaje.

**Vađenje CD-a**

Pritisnite  tipku.

CD se gura van iz CD ležišta.

Ako se nakon izbacivanja CD ne izvadi, nakon nekoliko sekundi će se automatski ponovno uvući.

## AUX ulaz

Opće napomene ..... 53

Korištenje ..... 53

### Opće napomene

Navi 600 / Navi 900:



CD 300 / CD 400:



Na središnjoj konzoli postoji AUX priključak za spajanje vanjskih izvora zvuka.

Moguće je, na primjer, spojiti prijenosni CD uređaj s 3,5 mm utikačem na AUX ulaz.

#### Napomena

Priključak se uvijek mora održavati čist i suh.

### Korištenje

Pritisnite tipku **CD/AUX** ili **AUX** jednom ili nekoliko puta za aktiviranje AUX načina rada.

Navi 600 / Navi 900:

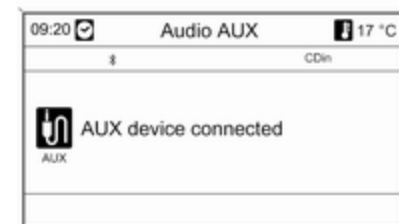

CD 400 / CD 300



Izvorom zvuka koji je spojen na AUX ulaz može se upravljati samo upravljačkim elementima na izvoru zvuka.

## USB priključak

Opće napomene .....	55
Reprodukcija snimljenih audio datoteka .....	56

### Opće napomene

#### Navi 600 / Navi 900



Na središnjoj konzoli postoji USB priključak za priključivanje vanjskih izvora zvuka.

#### **Napomena**

Priključak se uvijek mora održavati čist i suh.

MP3 uređaj, USB uređaj ili iPod se mogu spojiti na USB priključak.

#### **Napomena**

Infotainment sustav ne podržava sve modele MP3 uređaja, USB memorije i iPoda.

#### **Važne informacije**

##### **MP3 uređaj i USB uređaji**

- Spojeni MP3 uređaji i USB memorije moraju biti u skladu s USB Mass Storage Class specifikacijama (USB MSC).
- Podržani su samo MP3 uređaji i USB uređaji s veličinom klastera manjom ili jednakom 64 kB u FAT16/FAT32 sustavu.
- Nisu podržani tvrdi diskovi (HDD).
- USB prijenosni uređaji nisu podržani.
- Za podatke pohranjene na MP3 uređaj ili USB uređaj vrijede sljedeća ograničenja:

Maksimalna dubina strukture mape: 11 razina.

Maksimalni broj MP3/WMA datoteka koje se mogu snimiti: 1000.

WMA datoteke s Upravljanjem digitalnim pravima (DRM) iz online

muzičkih trgovina se ne mogu reproducirati.

WMA datoteke se mogu sigurno reproducirati ako su izrađene s Windows Media Player verzijom 8 ili novijom.

Primjenjive ekstenzije liste za reprodukciju: .m3u, .pls

Unosi liste za reprodukciju moraju biti u obliku relativnih putanja.

Ne smiju biti postavljeni atributi sustava za mape/datoteke koje sadrže audio podatke.

## CD 400



Na središnjoj konzoli postoji USB priključak za priključivanje vanjskih izvora zvuka.

Uređajima spojenima na USB priključak se rukuje putem kontrola i izbornika infotainment sustava.

### Napomena

Priključak se uvijek mora održavati čist i suh.

### Važne informacije

Slijedeći uređaji se mogu spojiti na USB priključak:

- iPod
- Zune
- PlaysForSure uređaj (PFD)
- USB memorija

### Napomena

Infotainment sustav ne podržava sve modele iPod-a, Zune-a, PFD-a ili USB uređaja.

## Reprodukcija snimljenih audio datoteka

### Navi 600 / Navi 900

### MP3 uređaj / USB uređaji



Pritisnite **CD/AUX** tipku jednom ili nekoliko puta za aktiviranje audio USB načina rada.

Započinje reprodukcija audio podataka pohranjenih na USB memoriju.

Rad s izvorima podataka spojenima putem USB-a uglavnom je isti kao i za audio MP3/WMA CD ↻ 48.



## iPod



Pritisnite **CD/AUX** tipku jednom ili nekoliko puta za aktiviranje audio iPod načina rada.

Započinje reprodukcija audio podataka pohranjenih na iPod.

Rad s iPod-om spojenim putem USB-a je uglavnom isti kao i za audio MP3/WMA CD ↻ 48.

Na sljedećim stranicama opisani su samo aspekti rada koji su različiti/dodatni.

## iPod funkcije

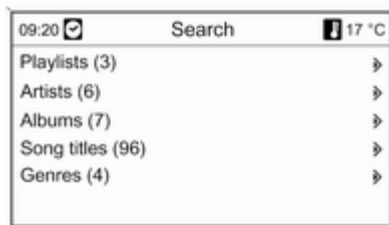

Ovisno o snimljenim podacima, postoje razne opcije za odabir i reprodukciju naslova.

Pritisnite višefunkcijski kotačić i zatim odaberite **Search (Traži)** za prikaz dostupnih opcija.

Proces traženja na uređaju može potrajati nekoliko sekundi.

## CD 400



Pritisnite **AUX** tipku jednom ili nekoliko puta za aktiviranje USB načina rada.

Započinje reprodukcija audio podataka pohranjenih na USB memoriju.

Rad s izvorima podataka spojenima putem USB-a je uglavnom isti kao i za audio MP3 CD ↻ 48.

Na sljedećim stranicama opisani su samo aspekti rada koji su različiti/dodatni.

Rukovanje i zasloni ekrana su opisani samo za USB memorije. Rukovanje drugim uređajima kao što su iPod ili Zune je uglavnom slično.

### Odabir naslova korištenjem USB izbornika



Pritisnite višefunkcijski kogačić za otvaranje odgovarajućeg USB izbornika.

Za reprodukciju svih naslova redom: odaberite **Play all (Reproduciraj sve)**.

Za prikaz izbornika s raznim dodatnim opcijama za traženje i odabir naslova: odaberite **Search (Traženje)**.

Proces traženja na USB uređaju može potrajati nekoliko minuta. Tijekom tog vremena će se primati program zadnje reproducirane postaje.

Za reprodukciju svih naslova slučajnim redoslijedom: postavite **Shuffle songs (random) (Slučajni redoslijed reprodukcije)** na **On (Uključeno)**.

Za ponavljanje trenutno reproduciranog naslova: postavite **Repeat (Ponovi)** na **On (Uključeno)**.

## Okvir digitalne slike

Opće napomene .....	59
Korištenje .....	59

### Opće napomene

Pomoću funkcije okvira digitalne slike (samo Navi 600 / Navi 900) možete pregledati omiljene slike (ili fotografije) jednu po jednu na zaslonu sustava Infotainment.

Možete preuzeti omiljene slike s USB pogona priključenog na USB priključak ⇨ 55 sustava Infotainment.

U memoriju sustava Infotainment može se spremati do 10 slika.

Slike se prikazuju na zaslonu u njihovom originalnom omjeru (obrubi su crne boje, ako su potrebni) i usmjerenju.

### Važne informacije

- Slike koje želite preuzeti potrebno je spremati u glavni direktorij (npr. "F:\") USB pogona.
- Za preuzimanje ponudit će se jedino prvih 100 slika (spremaju se sekvencijalno u glavni direktorij USB pogona).
- Podržane su jedino slike u JPEG standardnom formatu (s nastavcima datoteka .jpg ili .jpeg).

Primjer: "F:\myPicture.jpg" gdje je "F:\" glavni direktorij USB pogona.

- Maksimalna podržana rezolucija slike je 12 mega piksela.

Slike s većom rezolucijom smanjit će se (promijenit će veličinu) prilikom preuzimanja.

Slike s manjim rezolucijama neće se povećavati (neće mijenjati veličinu) prilikom preuzimanja već će se centrirati u sredini zaslona.

### Korištenje

#### Preuzimanje i/ili uklanjanje slika

Priključite USB pogon sa spremjenim omiljenim slikama (ili fotografijama) na USB priključak ⇨ 55 sustava Infotainment.

Pritisnite tipku **CONFIG** pa odaberite **Display settings (Prikaži postavke)** i zatim odaberite **Picture frame (Okvir za sliku)**. Prikazuje se sljedeći izbornik.

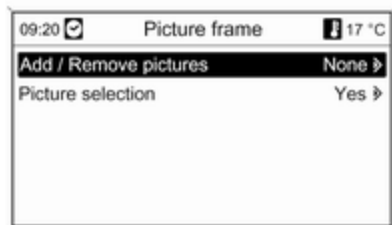

Odaberite **Add / Remove pictures (Dodaj / Ukloni slike)** za otvaranje niže prikazanog izbornika.

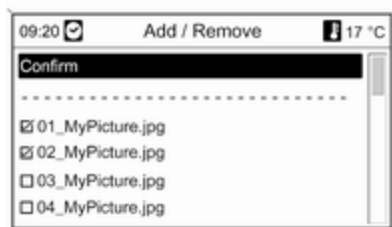

Izbornik prikazuje popis naziva datoteka svih slika (provjerite ograničenja u gornjem poglavlju "Važne informacije") spremljenih u glavnom direktoriju priključenog USB pogona.

Ako su slike već spremljene u memoriji sustava Infotainment, te "stare" slike nalaze se prve na popisu u izborniku, a označene su s **MEM**, pogledajte gornju sliku.

Ako želite ukloniti "stare" slike, morate poništiti njihov odabir prije preuzimanja novih slika.



Odaberite najviše 10 slika koje želite preuzeti (dodati) u memoriju sustava Infotainment ili koje želite da ostanu u toj memoriji.

Odaberite **Confirm (Potvrdi)** za početak preuzimanja i/ili uklanjanja slike.

Prikazuje se poruka koja prikazuje broj slika koje će se preuzeti i/ili ukloniti.

Odaberite **Continue (Nastavi)** ako želite započeti preuzimanje i/ili uklanjanje.

### Prikaz slika

Slike spremljene u memoriji sustava Infotainment mogu se pojedinačno prikazivati na zaslonu.

Pritisnite tipku **CONFIG**, odaberite **Display settings (Prikaži postavke)**, odaberite **Picture frame (Okvir za sliku)**, a zatim odaberite **Picture selection (Odabir slike)**. Prikazuje se sljedeći izbornik.

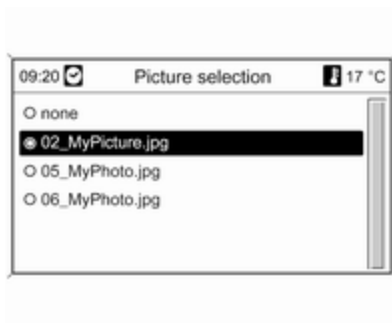

Odaberite sliku koju želite prikazati na zaslonu.

Nekoliko puta pritisćite tipku **INFO** sve dok se trenutno odabrana slika ne prikaže na zaslonu.

Za ponovni prikaz zadanog izbornika sustava Infotainment, pritisnite bilo koju tipku sustava Infotainment.

Sve dok je slika odabrana na izborniku **Picture selection (Odabir slike)**, ona se može u svako vrijeme prikazati pomoću tipke **INFO**.

## Navigacija

Opće napomene .....	62
Korištenje .....	63
Unos odredišta .....	75
Vođenje .....	93
Dinamičko vođenje .....	103
Karte .....	104
Pregled simbola .....	106

### Opće napomene

Navigacijski sustav pouzdano će vas voditi do vašeg odredišta bez potrebe za čitanjem karata, čak i ako nimalo ne poznajete lokalna mjesta.

Trenutna situacija u prometu uzima se u obzir tijekom izračuna rute, ako se koristi dinamičko navođenje rute. U tu svrhu, infotainment sustav prima obavijesti o prometu za trenutno područje prijema putem RDS TMC-a.

Navigacijski sustav ne može, ipak, uzeti u obzir prometne nezgode, nedavno izmijenjene prometne propise i hazarde ili probleme koji su se iznenada pojavili (npr. radovi na cesti).

#### Oprez

Uporaba navigacijskog sustava ne oslobađa vozača od odgovornosti za pravilno, oprezno ponašanje u prometu na cesti. Uvijek se moraju poštivati odgovarajući prometni propisi. Ako su upute navigacije u

suprotnosti s prometnim propisima, uvijek se primjenjuju prometni propisi.

### Funkcioniranje navigacijskog sustava

Položaj i pomicanje vozila otkriva navigacijski sustav preko senzora. Prijeđena udaljenost određuje se informacijama mjerača brzine vozila, a okretanja u zavojima žiroskopskim senzorom. Položaj određuju GPS sateliti (globalni satelitski sustav).

Usporedbom signala osjetnika s digitalnim kartama na SD kartici moguće je odrediti položaj s preciznošću od približno 10m.

Sustav će raditi i ako je GPS prijem slab, međutim, preciznost određivanja položaja bit će smanjena.

Nakon unosa adrese odredišta ili točke interesa (najbliža benzinska postaja, hotel i slično), izračunava se ruta između trenutnog položaja do odabranog odredišta.

Vođenje po ruti se vrši glasovnom uputom i strelicom, kao i uz pomoć prikaza mape u više boja.

## TMC sustav prometnih informacija i dinamičko vođenje po ruti

TMS sustav prometnih informacija prima aktualne prometne informacije s TMS radio postaja. Ako je aktivno dinamičko vođenje po ruti, ova informacija se uključuje u izračunavanje cjelokupne rute.

Tijekom ovog procesa, ruta se planira tako da se problemi u prometu povezani s prethodno odabranim kriterijem izbjegavaju.

Ako postoji problem u prometu tijekom aktivnog vođenja po ruti, ovisno o postavkama pojavljuje se poruka ukoliko je potrebno promijeniti rutu.

TMC prometna informacija se prikazuje na zaslonu vođenja po ruti kao simboli ili kao detaljni tekst na **TMC messages (TCM poruke)** izborniku.

Da biste mogli koristiti TMC prometne informacije, sustav treba primati TMC postaje u odgovarajućem području.

Dinamičko vođenje po ruti radi samo ako se prometne informacije primaju putem TMC sustava prometnih informacija.

Funkcija dinamičkog navođenja po ruti može se isključiti u izborniku **Navigation options (Opcije navigacije)**, pogledajte poglavlje "Navođenje" ↗ 93.

## Podaci za kartu

Svi potrebni podaci spremljeni su na SD karticu putem Infotainment sustava.

Detaljne upute za uporabu i zamjenu SD kartice za kartu, vidi poglavlje "Karte" ↗ 104

## Korištenje

### Elementi upravljanja

Najvažniji elementi upravljanja specifični za navigaciju su sljedeći:

**NAVI** tipka: aktiviraj navigaciju; pokaži aktualni položaj (ako vođenje po ruti nije aktivno); pokaži izračunatu rutu (ako je vođenje po ruti aktivno); prebaci između prikaza potpune mape, prikaza strelice (ako je vođenje po ruti aktivno) i podijeljenog prikaza ekrana, vidi "Informacije na zaslonu".

**DEST** tipka: otvori izbornik s opcijama za unos odredišta.

**Osmosmjerni prekidač**: pomakni prozor zaslona u pogledu mape za navigaciju, za odabir odredišta, pritisnite u traženom smjeru za pozicioniranje križića iznad odredišta na mapi.

**RPT** tipka: ponovi zadnju poruku vođenja po ruti.

### Aktiviranje navigacijskog sustava

Pritisnite **NAVI** tipku.

Na zaslonu je prikazana mapa aktualnog položaja.

## Poruke navođenja po ruti

Osim vizualnih uputa na zaslonu (u nastavku pogledajte "Informacije na zaslonu"), poruke navođenja po ruti će se najaviti kad je navođenje po ruti aktivno.

Prethodno podešavanje glasnoće poruka o navođenju po ruti: u nastavku pogledajte "Podešavanje navigacijskog sustava".

Podešavanje glasnoće poruka o navođenju po ruti prilikom njihove najave: okrenite kotačić .

Ponavljanje posljednje najavljene poruke o navođenju po ruti: pritisnite tipku **RPT NAV**.

## Informacije na zaslonu

### Navođenje rute nije aktivno

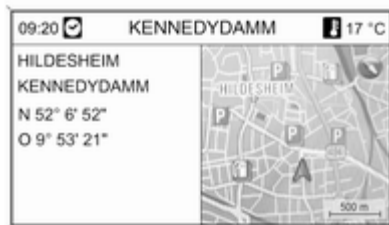

Ako navođenje rute nije aktivirano, prikazat će se sljedeći podaci:

- U liniji na vrhu: vrijeme, ime ulice za aktualni položaj, vanjska temperatura.
- Adresa i geografske koordinate aktualnog položaja.
- Prikaz karte područja oko trenutnog položaja.
- Na karti: crveni trokut označava trenutni položaj.

Simbol kompasa koji označava sjever.

Ako GPS signal nije dostupan na aktualnom položaju: prekriveni "GPS" signal je prikazan ispod simbola kompasa.

Aktualno odabrano mjerilo mape (promijeni mjerilo: zakrenite višefunkcijski gumb).

### Napomena

Ako želite prijeći na prikaz cijele mape: pritisnite tipku **NAV**.

### Navođenje rute je aktivno

Ako je navođenje po ruti aktivno, prikazuju se sljedeći podaci (ovisno o trenutnim **Navigation options (Opcije navigacije)** postavkama, pogledajte poglavlje "Navođenje"  93):



### Informacije u liniji na vrhu



- Vrijeme
- Udaljenost do posljednjeg odredišta
- Vrijeme dolaska ili vrijeme putovanja
- Temperatura okoline

### Informacije na zaslonu sa strelicom

- Velika strelica predstavlja smjer koji treba slijediti.
- Mala strelica predstavlja preporuku za vožnju.
- Udaljenost do sljedećeg križanja.

- Ulice koje idu od aktualne ulice koju treba pratiti.
- Ispod simbola strelice: ime aktualne ulice koju treba pratiti.
- Iznad simbola strelice: ime ulice koju je potrebno pratiti nakon sljedećeg križanja.
- Prilikom vožnje na autocestama:



Smjer vožnje i udaljenost do sljedećeg izlaza s autoceste koje treba slijediti.

Udaljenosti do sljedećih servisnih područja, parkirališta, raskrižja i/ili izlaza s autocesta.

- Prilikom prilaska križanju na autoputu prikazane su informacije za vođenje po traci:

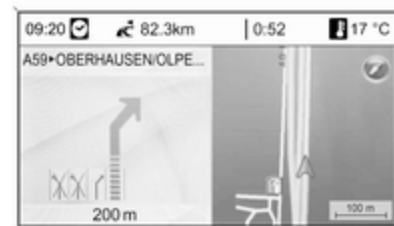

Ako je opcija **Highway lane guidance (Navođenje na izlazima s autocesta)** aktivirana u **Display route guidance (Prikaži vođenje po rutu)** izborniku (pogledajte poglavlje "Navođenje" ↷ 93), prikazuje se sljedeći tip ilustracije:



### Informacije na zaslonu mape



Na desnoj strani zaslona prikazana je sljedeća informacija:

- Simbol kompas koji označava sjever.
- Ako GPS signal (pogledajte poglavlje "Opće napomene" ⇨ 62) nije dostupan na aktualnom položaju: prekriveni "GPS" signal je prikazan ispod simbola kompas.
- Aktualno odabrano mjerilo mape (promijeni mjerilo: zakrenite višefunkcijski gumb).

Na mapi je prikazana sljedeća informacija:

- Ruta kao plava linija.
- Aktualni položaj kao crveni trokut.
- Krajnje odredište kao kockasta zastava.
- Razni simboli (pogledajte poglavlje "Pregled simbola" ⇨ 106) koji označavaju prometne informacije i opće informacije ili točke interesa.

### Napomena

Ako želite prijeći na prikaz cijele mape: dvaput pritisnite tipku **NAV**.

### Podešavanje navigacijskog sustava

Pritisnite **CONFIG** tipku pa odaberite **Navigation settings (Postavke navigacije)** za otvaranje izbornika s postavkama posebnih za navigaciju.

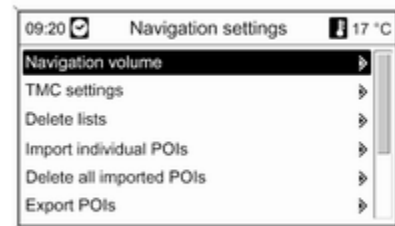

### Navigation volume (Glasnoća navigacije)

Moguće je postaviti relativnu glasnoću poruke navigacije (**Announcement (Obavijest)**) i audio izvora (**Background (Pozadina)**) tijekom poruke navigacije.

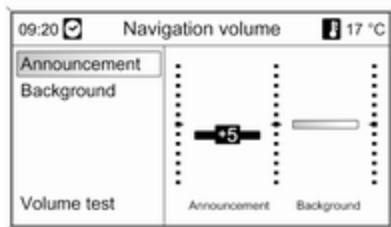

Postavite željene vrijednosti za **Announcement (Obavijest)** i **Background (Pozadina)**.

Za testiranje aktualnih postavki: odaberite **Volume test (Provjera glasnoće)**.

### TMC settings (TMC postavke)

Odaberite **Infotypes (Vrste informacija)** za otvaranje podizbornika s raznim opcijama za definiranje da li i koje tipove informacija prometnih poruka treba prikazati na mapi aktivnog vođenja po ruti.

Kada je odabrano **User defined (Korisnički definirano)**, mogu se definirati informacije koje će se prikazati.

### Sort criteria (Kriterij razvrstavanja)

Odaberite trebaju li se prometne poruke prikazivati slijedom na osnovi udaljenosti ili imena ulice.

### Warning messages when route guidance is inactive (Poruke upozorenja kada je navođenje rute isključeno)

Odlučite treba li infotainment sustav dati poruku upozorenja čak i ako vođenje po ruti nije aktivno.

### Delete lists (Izbriši liste)

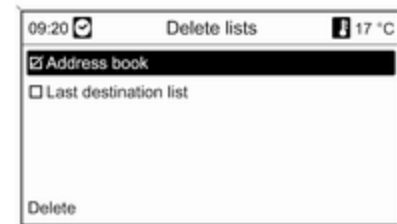

Odaberite da li će svi unosi na **Address book (Adresar)** ili na **Last destinations (Zadnja odredišta)** biti izbrisani.

### Import individual POIs (Uvezi pojedinačne zanimljive točke)

Primjenjuje se jedino ako je USB pogon sa spremnim podacima točaka interesa (POI) priključen na USB priključak ↗ 55 sustava Infotainment.

Uvoz podataka točaka interesa s USB pogona, u nastavku pogledajte "Izvoz i uvoz podataka točaka interesa".

### Delete all imported POIs (Izbriši sve uvezene zanimljive točke)

Primjenjuje se jedino ako su podaci točaka interesa uvezeni u sustav Infotainment, u nastavku pogledajte "Izvoz i uvoz podataka točaka interesa".

Ovu stavku izbornika odaberite za uklanjanje svih uvezenih podataka točaka interesa iz memorije myPOIs (moje točke interesa) sustava Infotainment.

### Napomena

Individualne točke interesa ne mogu se izravno ukloniti iz memorije myPOIs.

Želite li ukloniti individualne uvezene točke interesa: uvezite ažurirane podatke točaka interesa u sustav Infotainment koji ne sadrže podatke o adresi odgovarajućih točaka interesa.

Za uklanjanje svih uvezenih točaka interesa određene kategorije: uvezite podatkovnu datoteku točke interesa odgovarajuće kategorije u sustav Infotainment.

### Export POIs (Izvezi zanimljive točke)

Izvoz svih podataka točaka interesa iz memorije myPOIs (moje točke interesa) sustava Infotainment na USB pogon priključen na USB priključak ↻ 55, u nastavku pogledajte "Izvoz i uvoz podataka točaka interesa".

### Delete Home address (Brisanje kućne adrese)

Brisanje trenutno postavljene početne adrese (prikazuje se u izborniku **Enter destination (Unesi odredište)**, pogledajte poglavlje "Unos odredišta" ↻ 75).

### myPOIs announcement (Najava mojih zanimljivih točaka) (samo Navi 900)

Pomoću ove opcije izbornika možete aktivirati i postaviti program za najavu točaka interesa u sustavu Infotainment.

Ako je aktiviran i postavljen na odgovarajući način, program za najavu točaka interesa automatski će vas obavijestiti kad se vozilo približi točki interesa spremljenoj u memoriji myPOIs putem poruke na zaslonu i zvučnog signala, u nastavku pogledajte "myPOIs announcer (program za najavu točaka interesa)".

## Exporting and importing POI data (Izvoz i uvoz podataka točaka interesa)

### Uvodna objašnjenja

#### Vrste podataka točaka interesa

Sustav Infotainment nudi sljedeće vrste podataka točaka interesa:

- Unaprijed određeni **Points of Interest (Zanimljive točke)** spremljen na SD kartici karte, označen ikonama na zaslonu karte.

Takve unaprijed određene točke interesa možete spremiti u adresar ili kao individualne točke interesa u memoriji myPOIs (moje točke interesa) sustava Infotainment, pogledajte u nastavku.

- Adrese omiljenih odredišta spremljene u **Address book (Adresar)**.  
Te podatke adresara možete izvesti na USB pogon za kasniju upotrebu, primjerice u drugim vozilima.
- **Individual POIs (Pojedinačne zanimljive točke)**: adrese omiljenih odredišta spremljene u memoriji myPOIs (moje točke interesa).  
Te podatke individualnih točaka interesa možete izvesti na USB pogon za kasniju upotrebu, primjerice u drugim vozilima.
- **User defined POIs (Korisnički određene točke interesa)**: adrese omiljenih odredišta koje ste odredili putem GPS koordinata (preuzete, na primjer, s topografske karte) te koje ste unijeli u tekstualne datoteke.  
Te korisnički određene točke interesa možete spremiti na USB pogon i kasnije uvesti iste u memoriju myPOIs (moje točke

interesa) sustava Infotainment, pogledajte u nastavku.

- **Imported POIs (Uvezene zanimljive točke)**: adrese omiljenih odredišta koje su prethodno spremljene na USB pogon, a zatim uvezene u memoriju myPOIs (moje točke interesa) sustava Infotainment.

#### **Prednosti izvoza i uvoza točaka interesa**

Izvoz i uvoz podataka točaka interesa nudi sljedeće prednosti:

- Samo jedno određivanje i spremanje adresa omiljenih odredišta te kasnije korištenje tih podataka adresa u drugim vozilima.  
U nastavku pogledajte "Izvoz i uvoz individualnih točaka interesa i unosa adresara".
- Jednostavno određivanje adresa omiljenih odredišta kod kuće za kasnije korištenje u vozilu.  
U nastavku pogledajte "Stvaranje i uvoz korisnički određenih točaka interesa".
- Pregledno uređivanje većeg broja adresa omiljenih odredišta, poput

adresa omiljenih odredišta ostalih članova obitelji ili adresa odredišta za sljedeće putovanje ili poslovni put u zasebnim podizbornicima.

U nastavku pogledajte "Organiziranje podataka točaka interesa u nekoliko podizbornika".

#### **Izvoz i uvoz individualnih točaka interesa i unosa adresara**

##### **Kratki opis:**

1. Priključite USB pogon na USB priključak sustava Infotainment u vašem vozilu.
2. Spremite (izvezite) adrese omiljenih odredišta na USB pogon.
3. Priključite USB pogon na USB priključak vozila sa sustavom Navi 600 ili Navi 900.
4. Preuzimanje (uvoz) podataka o adresi u sustav Infotainment vozila.

Nakon uvoza, adrese se mogu odabrati kao odredišta za navođenje po ruti.

U nastavku potražite detaljne opise.

**Izvoz točaka interesa na USB pogon**  
Priključite USB pogon na USB priključak sustava Infotainment, pogledajte poglavlje "USB priključak" ⇨ 55.

Pritisnite tipku **CONFIG** pa odaberite **Navigation settings (Postavke navigacije)** i zatim odaberite **Export POIs (Izvezi zanimljive točke)**.

Prikazuje se **Export POIs (Izvezi zanimljive točke)** izbornik.

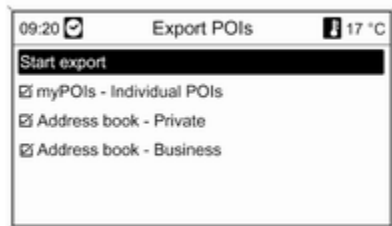

Prema zadanim postavkama, izvest će se sve individualne točke interesa spremljene u memoriji myPOIs (moje točke interesa) i svi unosi adresara.

Ako to želite, poništite odabir vrsti podataka adresa koje ne želite izvesti.

Odaberite **Start export (Počni izvoz)** za spremanje podataka adrese odabranih vrsti na priključenom USB pogonu.

Podaci adrese spremić će se u mapu pod nazivom **myPOIs** koja se nalazi u glavnom imeniku USB pogona.

Za svaku izvezenu kategoriju točaka interesa, npr. **Restaurant (Restoran)** ili **Private (Privatni)**, postoji datoteka odgovarajućeg naziva u toj mapi.

Primjeri: **F:\myPOIs\Restaurant (Restoran)\_3.poi** ili

**F:\myPOIs\Private (Privatni)\_1.poi**, gdje je **F:\** glavni imenik USB pogona.

#### **Napomena**

Ako su podaci točaka interesa iste kategorije već spremljeni na USB pogon u mapi **myPOIs**, te starije verzije datoteka zamijenit će nove verzije datoteka istog naziva.

Mapa **myPOIs** i datoteke s podacima točaka interesa nemojte preimenovati ili pomicati u drugu

mapu na USB pogonu. U suprotnom, sustav Infotainment neće moći ponovno uvesti podatke o adresi.

**Uvoz točaka interesa s USB pogona**  
Priključite USB pogon sa spremljenim podacima točaka interesa (detalje potražite u gornjem tekstu) na USB priključak sustava Infotainment, pogledajte poglavlje "USB priključak" ⇨ 55.

Za početak uvoza: pritisnite **CONFIG** tipku, odaberite **Navigation settings (Postavke navigacije)**, odaberite **Import individual POIs (Uvezi pojedinačne zanimljive točke)** i zatim odaberite **Continue (Nastavi)**.

Svi podaci točaka interesa spremljeni na USB priključak uvoze se u memoriju myPOIs (moje točke interesa) sustava Infotainment.

Nakon završetka uvoza, uvezene točke interesa mogu se odabrati kao odredišta putem **Enter destination (Unesi odredište)** izbornika, pogledajte poglavlje "Unos odredišta" ⇨ 75.

### Stvaranje i uvoz korisnički određenih točaka interesa

Korisnički određene točke interesa potrebno je odrediti prema GPS koordinatama koje se mogu preuzeti s, npr., topografske karte.

GPS koordinate i daljnje podatke adresa potrebno je unijeti u tekstualne datoteke, svaka datoteka predstavlja kategoriju točke interesa.

#### Kratki opis:

1. Stvaranje tekstualnih datoteka za podatke točaka interesa.
2. Unesite željenu adresu u tekstualne datoteke.
3. Spremite tekstualne datoteke s podacima vaših točaka interesa na USB pogon.
4. Priključite USB pogon na USB priključak sustava Infotainment u vašem vozilu.
5. Preuzmite (uvezite) tekstualne datoteke s podacima točaka interesa sustava Infotainment.

Nakon uvoza, adrese se mogu odabrati kao odredišta za navođenje po ruti.

U nastavku potražite detaljne opise.

### Stvaranje tekstualnih datoteka za podatke točaka interesa

Adrese omiljenih odredišta možete dodijeliti 20 različitim kategorijama točaka interesa, a svakoj kategoriji točaka interesa dodijeliti broj, u nastavku pogledajte "Kategorije točaka interesa i dodijeljeni brojevi".

Za svaku kategoriju točaka interesa potrebno je stvoriti zasebnu tekstualnu datoteku.

Tekstualne datoteke mogu se stvoriti, npr., korištenjem jednostavnog softvera za uređivanje teksta.

#### Napomena

Program za uređivanje teksta mora podržavati format UTF-8 znakova za Unicode.

Naziv svake tekstualne datoteke treba se sastojati od naziva kategorije, jedne podvučene crte, broja kategorije i ekstenzije datoteke **.poi**.

### Primjer naziva datoteke:

- Business (Poslovni)\_2.poi
- Home & Living (Dom i stanovanje)\_8.poi
- Culture (Kultura)\_15.poi

#### Napomena

Dužina naziva tekstualne datoteke ograničena je na 32 znaka.

### Kategorije točaka interesa i dodijeljeni brojevi:

(1) Private (Privatni), (2) Business (Poslovni), (3) Restaurant (Restoran), (4) Hotel, (5) Automotive (Automobilski), (6) Travel (Putovanje), (7) Cinema (Kino), (8) Home & Living (Dom i stanovanje), (9) Shopping (Trgovina), (10) Craft (Zanat), (11) Sport (Sportski), (12) Sight (Razgledavanje), (13) Health care (Briga o zdravlju), (14) Leisure (Slobodno vrijeme), (15) Culture (Kultura), (16) Nightlife (Noćni život), (17) Communication (Komunikacija), (18) News & broking (Vijesti i burzovno poslovanje), (19) Government office (Vladin ured), (20) General (Općenito).

### Unos podataka točaka interesa u tekstualne datoteke

Sljedeća slika prikazuje oglednu tekstualnu datoteku pod nazivom **Home & Living (Dom i stanovanje)\_8.poi** s oglednim podacima točaka interesa:



Podatke točaka interesa potrebno je unijeti u tekstualne datoteke u sljedećem formatu:

**Koordinata zemljopisne dužine, koordinata zemljopisne širine, "Naziv točke interesa", "Dodatni podaci", "Telefonski broj (po želji)"**

Primjer: **7.0350000, 50.6318040, "Michaels Home", "Bonn - Hellweg 6", "02379234567"**, pogledajte gornju sliku.

GPS koordinate treba napisati u decimalnim stupnjevima.

Maksimalna dužina naziva točke interesa iznosi 60 znakova. Isto vrijedi i za dodatne informacije te telefonski broj.

Podatke točaka interesa svake adrese određište potrebno je unijeti u jednoj zasebnoj liniji, pogledajte gornju sliku.

### Spremanje tekstovnih datoteka na USB memoriju

Tekstualne datoteke s podacima točaka interesa treba spremiti u mapu pod nazivom **myPOIs** koja se nalazi u glavnom imeniku USB pogona.

Primjer: **F:\myPOIs\Home & Living (Dom i stanovanje)\_8.poi**, gdje je **F:\** glavni imenik USB pogona.

Nakon uvoza zasebnih podataka točaka interesa u sustav Infotainment (pogledajte opis postupka uvoza u nastavku), izbornik **Imported POIs**

(**Uvezene zanimljive točke**) prikazuju popis kategorija točaka interesa koje je moguće odabrati kao što je sljedeći:



### Organiziranje podataka točaka interesa u nekoliko podizbornika

Dostupna je mogućnost organiziranja tekstualnih datoteka u nekoliko podizbornika proizvoljnog naziva.

Primjeri: **F:\myPOIs\AnnsPOIs** ili **F:\myPOIs\MyJourney**, gdje je **F:\** glavni imenik USB pogona.



Nakon uvoza zasebnih podataka točaka interesa koji su na taj način organizirani u sustavu Infotainment (pogledajte opis postupka uvoza u nastavku), izbornik **Imported POIs (Uvezene zanimljive točke)** prikazuje popis podizbornika koje je moguće odabrati kao što je sljedeći:

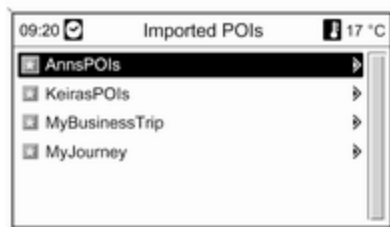

Nakon odabira podizbornika, prikazat će se odgovarajući popis uvezenih kategorija točaka interesa.

### Uvoz podataka točaka interesa u sustav Infotainment

Priključite USB pogon s individualnim točkama interesa na USB priključak sustava Infotainment, pogledajte poglavlje "USB priključak" ⇨ 55.

Za početak uvoza: pritisnite **CONFIG** tipku, odaberite **Navigation settings (Postavke navigacije)**, odaberite **Import individual POIs (Uvezi pojedinačne zanimljive točke)** i zatim odaberite **Continue (Nastavi)**.

Svi podaci točaka interesa spremljeni na USB priključak uvoze se u memoriju myPOIs (moje točke interesa) sustava Infotainment.

Nakon završetka uvoza, uvezene točke interesa mogu se odabrati kao odredišta putem **Enter destination (Unesi odredište)** izbornika, pogledajte poglavlje "Unos odredišta" u nastavku.

### myPOIs announcer (program za najavu točaka interesa)

(samo Navi 900)

Program za najavu točaka interesa obavijestit će vas kad se vozilo približi točki interesa spremljenoj u memoriji myPOIs sustava Infotainment putem poruke na zaslonu (pogledajte donju sliku) i zvučnog signala.



Detaljne opise spremljenih točaka interesa u memoriji myPOIs potražite u gornjem poglavlju "Izvoz i uvoz podataka točaka interesa" i u poglavlju "Unos odredišta" u nastavku.

Ako je navođenje po ruti aktivno, primit ćete obavijest čim se vozilo približi točki interesa koja se nalazi pored ceste na izračunatoj ruti.

Ako navođenje po ruti nije aktivno, primit ćete obavijest čim se vozilo približi točki interesa koja se nalazi pored ceste na kojoj se trenutno nalazite. Primit ćete obavijest i kad se vozilo približi točki interesa koja se nalazi pored sporedne ceste te ako sustav procijeni da ćete vjerojatno sljedeći put skrenuti u tu cestu.

### Postavljanje programa za najavu točaka interesa

Pritisnite tipku **CONFIG** pa odaberite **Navigation settings (Postavke navigacije)** i zatim odaberite **myPOIs announcement (Najava mojih zanimljivih točaka)**.

Prikazuje se izbornik s kategorijama točaka interesa koje su trenutno spremljene u myPOIs memoriji.



Sada možete odrediti koje od prikazanih kategorija točaka interesa program za najavu točaka interesa treba uzeti u obzir za kasnije objave.

Odaberite kategoriju točaka interesa. Prikazuje se sljedeći izbornik.

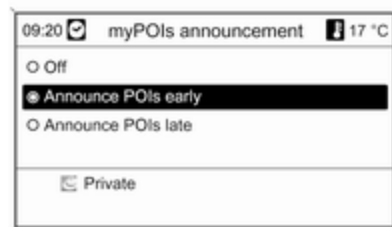

Sada možete odrediti pri kojoj relativnoj udaljenosti do točke interesa odabrane kategorije želite primiti obavijest o njihovom približavanju.

Odaberite **Announce POIs early (Najavi zanimljive točke ranije)** ako želite primiti obavijest još dok je vozilo relativno udaljeno (približno 400 m) od lokacije odgovarajuće točke interesa.

Odaberite **Announce POIs late (Najavi zanimljive točke kasnije)** ako želite primiti obavijest jedino kad

vozilo bude relativno blizu (približno 200 m) lokacije odgovarajuće točke interesa.

Nakon odabira željene opcije ponovno se prikazuje popis kategorija točaka interesa.

Ako ste odabrali **Announce POIs early (Najavi zanimljive točke ranije)** za kategoriju, odgovarajući unos s popisa sad je postavljen na **<On (<Uključeno)**.

Ako ste odabrali **Announce POIs late (Najavi zanimljive točke kasnije)** za kategoriju, odgovarajući unos s popisa sad je postavljen na **On> (Uključeno>)**.

Nakon odabira i postavljanja svih željenih kategorija točaka interesa, odaberite **Confirm (Potvrdi)** za spremanje novih postavki programa za najavu točaka interesa.

## Unos odredišta

Pritisnite tipku **DEST** za otvaranje izbornika s različitim opcijama za unos ili odabir odredišta.

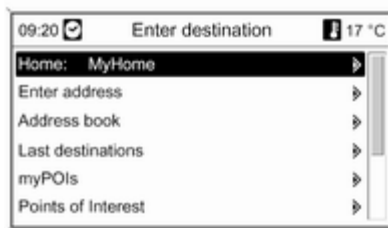

- **Home (Početna):** odabir trenutno postavljene kućne adrese (ako je dostupno). Postavljanje/promjena kućne adrese, u nastavku pogledajte "Postavljanje kućne adrese".  
Nakon odabira kućne adrese, sustav Infotainment trenutno izračunava rutu od trenutnog položaja do kućne adrese, a zatim pokreće navođenje po rutu.
- **Enter address (Unesi adresu):** direktan unos adrese odredišta sa zemljom, gradom, ulicom i kućnim brojem. U nastavku pogledajte "Izravan unos adrese".

- **Address book (Adresar):** odabir adrese odredišta pohranjene u adresar. U nastavku pogledajte "Odabir adrese iz adresara".  
Pogledajte i "Spremanje adrese u adresar memorije myPOIs" i "Uređivanje ili brisanje spremljene adrese" u nastavku.
- **Last destinations (Zadnja odredišta):** odabir s liste nedavno odabranih odredišta. U nastavku pogledajte "Odabir prethodnih odredišta".
- **myPOIs (moje zanimljive točke):** odabir adrese odredišta pohranjene u memoriju myPOIs. U nastavku pogledajte "Odabir adrese spremljene u memoriji myPOIs".  
Pogledajte i "Spremanje adrese u adresar memorije myPOIs" i "Uređivanje ili brisanje spremljene adrese" u nastavku.
- **Points of Interest (Zanimljive točke):** odabir točke interesa (adrese npr. restorana, benzinskih postaja, bolnica i slično)

spremljenih na SD karici karte sustava Infotainment. U nastavku pogledajte "Odabir točke interesa".

- **Select from map (Odaberi s mape):** odabir odredišta s prikaza mape korištenjem osmosmjernog prekidača ↻ 6. U nastavku pogledajte "Odabir odredišta na karti".
- **Latitude / Longitude (Geografska širina / dužina):** odabir odredišta uporabom geografskih koordinata. U nastavku pogledajte "Odabir odredišta putem zemljopisnih koordinata".

### Odabir benzinske postaje kao odredišta nakon upozorenja Fuel level low (Niska razina goriva)

Kada je razina goriva u spremniku vozila niska, prikazuje se poruka upozorenja.

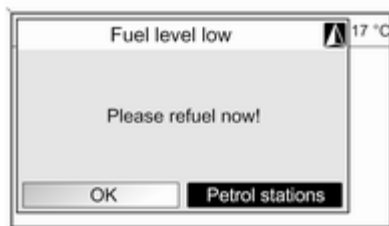

Za pokretanje tražnje benzinskih postaja u blizini aktualnog položaja vozila: odaberite **Petrol stations (Benzinske postaje)**.

Nakon završetka traženja prikazuje se popis svih pronađenih benzinskih postaja.



Ispod popisa s detaljnim podacima o trenutno odabranoj benzinskoj postaji se prikazuje: približan smjer do benzinske postaje, adresa, udaljenost i dostupne vrste goriva (osim benzina i dizela).

Kratice koje se koriste za vrstu goriva: **CNG** (komprimirani prirodni plin), **LPG** (ukapljeni naftni plin).

### Početak navođenja po ruti do benzinske postaje

Odaberite željenu benzinsku postaju.

Prikazuje se **Navigation (Navigacija)** izbornik.

Odaberite **Start navigation (Započni navigaciju)** za početak navođenja po rutu do prikazane adrese.

Opis navođenja, vidi poglavlje "Vođenje" ⇨ 93.

### Direktan unos adrese

Pritisnite tipku **DEST** pa odaberite **Enter address (Unesi adresu)** za otvaranje niže prikazanog izbornika.



Za promjenu/odabir zemlje: označite polje unosa zemlje (pogledajte gornju sliku), a zatim pritisnite višefunkcijski kodačič za otvaranje **Countries (Zemlje)** izbornika.

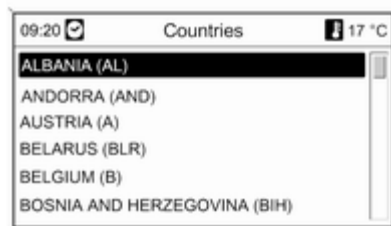

Odaberite željenu zemlju.

### Unos adrese pomoću funkcije provjere pravopisa

Označite **City: (Grad:)** polje unosa i pritisnite višefunkcijski kodačič za aktiviranje funkcije slovanja.



Pomoću višefunkcijskog kodačiča redom označite i prihvatite slova za željeni grad. Tijekom ovog procesa sustav će automatski blokirati slova koja se ne mogu dalje pojaviti u imenu grada.

U donjoj liniji se mogu odabrati sljedeći simboli:

⇧ : Popisi sa specijalnim slovima prikazuju se u donjoj liniji.

◀▶ : Označeno je prethodno/sljedeće slovo.

✕ : Brisanje posljednjeg slova.

Aa : Velika, mala slova.

☐ : Funkcija liste - jednom kad se unesu dva slova (u nekim slučajevima samo jedno slovo) bit će prikazana sva imena dostupna s ovim slovima. Što se više slova unese, lista će biti kraća.

**OK** : Završite unos ili prihvatite traženi izraz.

Dugim pritiskom tipke **BACK** sva unesena slova se brišu odjednom u liniji unosa.

Ponovite postupak za preostala polja unosa (unos kućnog broja ili raskrižja je proizvoljan).



Nakon završetka odabira adrese odaberite **OK**.

Prikazuje se **Navigation (Navigacija)** izbornik.

### Početak navođenja po ruti

Odaberite **Start navigation (Započni navigaciju)** za početak navođenja po ruti do prikazane adrese.

Opis navođenja, vidi poglavlje "Vođenje" ↷ 93.

### Spremanje adrese

Odaberite **Store (Pohrani)** ako želite spremi prikazanu adresu u adresar ili memoriju myPOIs.

Prikazuje se **Store (Pohrani)** izbornik, pogledajte "Spremanje adrese u adresar ili memoriju myPOIs" u nastavku.

### Odabir adrese iz adresara

Pritisnite tipku **DEST** i zatim odaberite **Address book (Adresar)**.

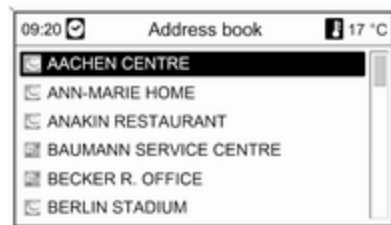

Odabir željenog unosa adresara.

Prikazuje se **Navigation (Navigacija)** izbornik.

### Početak navođenja po ruti

Odaberite **Start navigation (Započni navigaciju)** za početak navođenja po ruti do prikazane adrese.

Opis navođenja, vidi poglavlje "Vođenje" ↷ 93.

### Odabir prethodnog odredišta

Pritisnite tipku **DEST** pa odaberite **Last destinations (Zadnja odredišta)** za otvaranje niže prikazanog izbornika.



Prikazuje se popis posljednjih korištenih adresa odredišta.

Odaberite željeno odredište.

Prikazuje se **Navigation (Navigacija)** izbornik.

### Početak navođenja po ruti

Odaberite **Start navigation (Započni navigaciju)** za početak navođenja po ruti do prikazane adrese.

Opis navođenja, vidi poglavlje "Vođenje" ↪ 93.

### Spremanje adrese

Odaberite **Store (Pohrani)** ako želite spremi prikazanu adresu u adresar ili memoriju myPOIs.

Prikazuje se **Store (Pohrani)** izbornik, pogledajte "Spremanje adrese u adresar ili memoriju myPOIs" u nastavku.

### Odabir adrese spremljene u memoriji myPOIs

Pritisnite tipku **DEST** pa odaberite **myPOIs (moje zanimljive točke)** za otvaranje niže prikazanog izbornika.

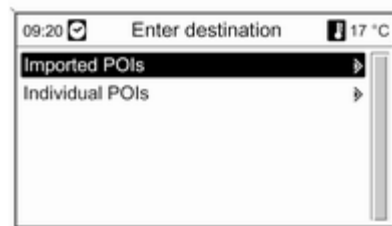

### Napomena

Opciju **Imported POIs (Uvezene zanimljive točke)** moguće je odabrati jedino ako su podaci točaka interesa (adrese) preuzeti s USB pogona, pogledajte "Izvoz i uvoz podataka točaka interesa" u odjeljku "Korištenje" u gornjem tekstu.

Odaberite željenu opciju. Prikazuje se izbornik s različitim opcijama razvrstavanja.

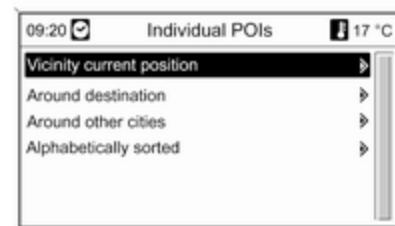

Mogućnosti razvrstavanja određuju kojim će se redoslijedom kasnije prikazivati adrese zasebnih/uvezenih točaka interesa.

Odaberite željenu opciju razvrstavanja.

Prikazuje se izbornik s trenutno dostupnim kategorijama točaka interesa.

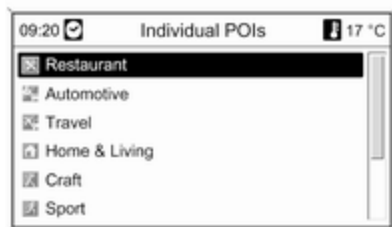

Odaberite željenu kategoriju.

Prikazuje se izbornik s popisom svih dostupnih točaka interesa odabrane kategorije (npr. **Restaurant (Restoran)**).

#### Napomena

Točke interesa koje su vrlo udaljene od trenutnog položaja vozila možda se neće prikazati na popisu.



Ispod popisa detaljnih informacija o trenutno označenom točkama interesa prikazuje se: približan smjer do točke interesa, adresa i odredište.

#### Početak navođenja po ruti do točke interesa

Odaberite željenu točku od interesa.

Prikazuje se **Navigation (Navigacija)** izbornik.

Odaberite **Start navigation (Započni navigaciju)** za početak navođenja po ruti do prikazane adrese.

Opis navođenja, vidi poglavlje "Vođenje" ↗ 93.

#### Odabir točke od interesa

Pritisnite tipku **DEST** i zatim odaberite **Points of Interest (Zanimljive točke)**.

Prikazuje se izbornik s raznim opcijama za odabir točki interesa (npr. restorani, benzinske postaje, bolnice, itd.).

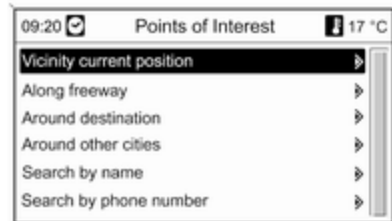

#### Vicinity current position (U blizini aktualnog položaja)

Odabir točaka od interesa u blizini aktualnog položaja vozila.

Nakon odabira opcije, prikazuje se popis svih dostupnih točaka interesa.

Na primjer, tražite benzinsku postaju:



Odaberite **Automotive & Petrol Stations (Automobilske i benzinske postaje)**.

Prikazuje se izbornik koji omogućava daljnje pročišćavanje traženja benzinske postaje.

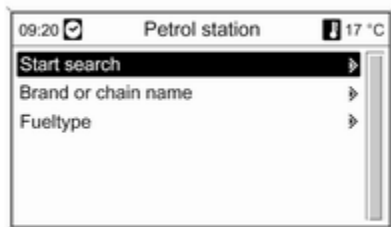

Nakon odabira **Start search (Započni traženje)** započinje traženje svih benzinskih postaja u području.

Traženje uzima u obzir sve benzinske postaje koje zadovoljavaju trenutno postavljene filtere kriterija za **Brand or chain name (Ime branda ili lanca)** i **Fuel type (Vrsta goriva)** (promjena

kriterija filtra, u nastavku pogledajte "Postavljanje filtra za pročišćavanje pretrage").

Nakon završetka traženja prikazuje se popis svih pronađenih benzinskih postaja.



Ispod popisa s detaljnim podacima o trenutno odabranoj benzinskoj postaji se prikazuje: približan smjer do benzinske postaje, adresa, udaljenost i dostupne vrste goriva (osim benzina i dizela).

Kratice koje se koriste za vrstu goriva: **CNG** (komprimirani prirodni plin), **LPG** (ukapljeni naftni plin).

**Postavljanje filtra za pročišćavanje pretrage**

Nakon odabira **Brand or chain name (Ime branda ili lanca)** prikazuje se popis sa svim dostupnim benzinskim postajama/lancima u području.

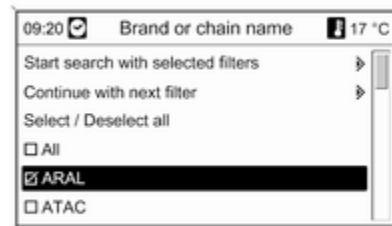

Broj benzinskih postaja se može smanjiti označavanjem barem jednog branda benzinske postaje/lanca.

Nakon označavanja željenih postaja/lanca: odaberite **Start search with selected filters (Započni pretragu s odabranim filterima)** ili za daljnje pročišćavanje pretrage, odaberite **Continue with next filter (Nastavi sa sljedećim filtrom)** (vrste goriva).

Nakon odabira **Fuel type (Vrsta goriva)** prikazuje se popis svih vrsta goriva dostupnih (dodatno uz benzin i dizel) na benzinskim postajama u području.

Broj benzinskih postaja se može smanjiti označavanjem barem jednog tipa goriva.

Nakon označavanja željenih vrsta goriva: odaberite **Start search with selected filters (Započni pretragu s odabranim filterima)** ili za daljnje pročišćavanje pretrage odaberite **Continue with next filter (Nastavi sa sljedećim filtrom)** (benzinske postaje/lanci).

Nakon pokretanja traženja prikazuje se popis svih postaja koje zadovoljavaju prethodno postavljeni kriterij pretrage.

Odaberite željenu benzinsku postaju. Prikazuje se **Navigation (Navigacija)** izbornik.

#### Početak navođenja po ruti

Odaberite **Start navigation (Započni navigaciju)** za početak navođenja po ruti do prikazane adrese.

Opis navođenja, vidi poglavlje "Vođenje" ↗ 93.

#### Spremanje adrese

Odaberite **Store (Pohrani)** ako želite spremi prikazanu adresu u adresar ili memoriju myPOIs.

Prikazuje se **Store (Pohrani)** izbornik, pogledajte "Spremanje adrese u adresar ili memoriju myPOIs" u nastavku.

#### Along freeway (Duž autoputa)

Odabir točaka od interesa povezanih s autoputom (npr. benzinske postaje ili servisna područja) duž rute. Dostupno samo kada se u tom trenutku vozite po autoputu.

Odabir točke od interesa: vidi primjer iznad za "U blizini aktualnog položaja".

#### Around destination (U blizini odredišta)

Odaberite točke od interesa u blizini unesenog odredišta.

Odabir točke od interesa: vidi primjer iznad za "U blizini aktualnog položaja".

#### U blizini drugih gradova

Odabir točaka od interesa oko bilo kojeg grada.

Nakon odabira opcije prikazuje se popis zemalja.

Odaberite željenu zemlju. Prikazuje se izbornik za unos naziva grada.



Unesite željeni grad pomoću funkcije slovanja, u gornjem tekstu potražite "Unos adrese pomoću funkcije slovanja".

Jednom kada je unos dovoljno specifičan prikazuje se popis s mogućim gradovima. Ponekad može biti potrebno odabrati  za prikaz liste.

Odaberite željeni grad. Pojavljuje se izbornik na kojem su točke od interesa u blizini odabranog grada navedene prema kategoriji.

Odabir točke od interesa: vidi primjer iznad za "U blizini aktualnog položaja".

### Search by name (Traži po imenu)

Odabir točaka od interesa unosom imena.

Nakon odabira opcije prikazuje se popis zemalja.

Odaberite željenu zemlju. Prikazuje se izbornik za unos naziva.

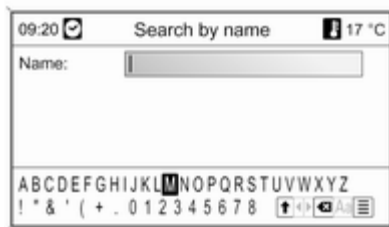

Unesite naziv željene točke interesa pomoću funkcije slovanja, u gornjem tekstu pogledajte "Unos adrese pomoću funkcije slovanja".

Jednom kada je unos dovoljno specifičan prikazuje se popis s mogućim točkama interesa. Ponekad može biti potrebno odabrati  za prikaz liste.

Odaberite željenu točku od interesa. Prikazuje se **Navigation (Navigacija)** izbornik.

### Početak navođenja po ruti

Odaberite **Start navigation (Započni navigaciju)** za početak navođenja po ruti do prikazane adrese.

Opis navođenja, vidi poglavlje "Vođenje" ↪ 93.

### Spremanje adrese

Odaberite **Store (Pohrani)** ako želite spremi prikazanu adresu u adresar ili memoriju myPOIs.

Prikazuje se **Store (Pohrani)** izbornik, pogledajte "Spremanje adrese u adresar ili memoriju myPOIs" u nastavku.

### Search by phone number (Pretraživanje prema broju telefona)

Odabir točaka od interesa unosom telefonskog broja.

Nakon odabira opcije prikazuje se popis zemalja.

Odaberite željenu zemlju. Prikazuje se izbornik za unos broja.



Unesite željeni telefonski broj pomoću funkcije slovanja, u gornjem tekstu potražite "Unos adrese pomoću funkcije slovanja".

Nakon što unos bude dovoljno specifičan, prikazat će se popis s mogućim telefonskim brojevima (svaki broj predstavlja točku interesa). Ponekad može biti potrebno odabrati  za prikaz liste.

Odaberite željenu točku od interesa.

Prikazuje se **Navigation (Navigacija)** izbornik.

### Početak navođenja po ruti

Odaberite **Start navigation (Započni navigaciju)** za početak navođenja po ruti do prikazane adrese.

Opis navođenja, vidi poglavlje "Vođenje" ⇨ 93.

### Spremanje adrese

Odaberite **Store (Pohrani)** ako želite spremi prikazanu adresu u adresar ili memoriju myPOIs.

Prikazuje se **Store (Pohrani)** izbornik, pogledajte "Spremanje adrese u adresar ili memoriju myPOIs" u nastavku.

### Odabir odredišta na mapi

Pritisnite tipku **DEST** i zatim odaberite **Select from map (Odaberi s mape)** (ili: dvaput pritisnite tipku **NAV**, a zatim pritisnite osmosmjerni prekidač na višefunkcijskom kovačiću ⇨ 6).

Prikazuje se izbornik s kartom koja prikazuje područje oko trenutne lokacije.



### Napomena

Mjerilo mape se može promijeniti okretanjem višefunkcijskog kovačića.

Korištenjem osmosmjernog prekidača na višefunkcijskom kovačiću ⇨ 6 pozicionirajte križić iznad odredišta na mapi.

Pritisnite višefunkcijski kovačić za potvrdu odabira.

Prikazuje se **Navigation (Navigacija)** izbornik.

### Početak navođenja po ruti

Odaberite **Start navigation (Započni navigaciju)** za početak navođenja po ruti do prikazane adrese.

Opis navođenja, vidi poglavlje "Vođenje" ↗ 93.

### Spremanje adrese

Odaberite **Store (Pohrani)** ako želite spremiti prikazanu adresu u adresar ili memoriju myPOIs.

Prikazuje se **Store (Pohrani)** izbornik, pogledajte "Spremanje adrese u adresar ili memoriju myPOIs" u nastavku.

### Odabir odredišta putem geografskih koordinata

Pritisnite tipku **DEST** i zatim odaberite **Latitude / Longitude (Geografska širina / dužina)**.

Prikazuje se izbornik koji omogućuje unos zemljopisnih koordinata kao adrese odredišta.

Latitude	N	52°	7'	0"
Longitude	E	9°	6'	26"

Apply

### Unos koordinate geografske širine

1. Odaberite **Latitude (Zemljopisna širina)**.
2. Zakrenite višefunkcijski kogačić za odabir **N (Sjever)** ili **S (Jug)** (sjeverno ili južno od ekvatora).
3. Pritisnite višefunkcijski kogačić za potvrdu odabira.
4. Zakrenite višefunkcijski kogačić za unos željenih stupnjeva geografske širine.

5. Pritisnite višefunkcijski kogačić za potvrdu unosa.
6. Unesite željene vrijednosti za minute i sekunde geografske širine.

### Unos koordinate geografske dužine

1. Odaberite **Longitude (Zemljopisna dužina)**.
2. Zakrenite višefunkcijski kogačić za odabir **W (Zapad)** ili **E (Istok)** (zapadno ili istočno od prvog meridijana u Greenwich-u).
3. Pritisnite višefunkcijski kogačić za potvrdu unosa.
4. Unesite i potvrdite željene vrijednosti za stupnjeve, minute i sekunde geografske dužine.

Odaberite **Apply (Primijeni)** za potvrđivanje prikazanih koordinata.

Prikazuje se **Navigation (Navigacija)** izbornik.

### Početak navođenja po ruti

Odaberite **Start navigation (Započni navigaciju)** za početak navođenja po ruti do prikazane adrese.

Opis navođenja, vidi poglavlje "Vođenje" ↪ 93.

### Spremanje adrese

Odaberite **Store (Pohrani)** ako želite spremiti prikazanu adresu u adresar ili memoriju myPOIs.

Prikazuje se **Store (Pohrani)** izbornik, pogledajte "Spremanje adrese u adresar ili memoriju myPOIs" u nastavku.

### Spremanje adrese u adresar ili memoriju myPOIs

Sustav Infotainment nudi dva zasebna memorijska područja u kojima možete spremiti adrese omiljenih odredišta: adresar i memorija myPOIs.

Prije spremanja adrese u jedno od tih memorijskih područja, potrebno je dodijeliti adresu kategoriji:

- Želite li spremiti adresu u adresar, potrebno je dodijeliti adresu kategorijama **Private (Privatni)** ili **Business (Poslovni)**.
- Želite li spremiti adresu u memoriju myPOIs, možete odabrati između 18 kategorija (npr. **Restaurant (Restoran)**, **Travel (Putovanje)** ili **Culture (Kultura)**).

### Spremanje adrese u adresar

Pritisnite **DEST** tipku za otvaranje **Enter destination (Unesi odredište)** izbornika, a zatim odaberite opciju za unos ili odabir adrese odredišta (npr. **Enter address (Unesi adresu)** ili **Last destinations (Zadnja odredišta)**), u gornjem tekstu potražite odgovarajuće opise o unosu ili odabiru adrese.

Nakon unosa ili odabira adrese željenog odredišta prikazuje se **Navigation (Navigacija)** izbornik. Odaberite **Store (Pohrani)**.

Prikazuje se **Store (Pohrani)** izbornik, s prethodno unesenim ili odabranim adresama odredišta kao zadani naziv.

Zadani naziv može se promijeniti (pogledajte primjer na donjoj slici) pomoću funkcije slovanja, u gornjem tekstu potražite "Unos adrese pomoću funkcije slovanja".



Telefonski broj može se dodatno unijeti.

Zadana kategorija **Private (Privatni)** može se promijeniti u **Business (Poslovni)**:

Odaberite prikazanu kategoriju za otvaranje izbornika s popisom svih dostupnih kategorija adresa.

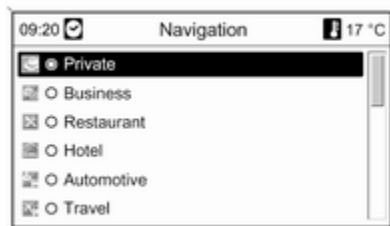

### Napomena

Ako odaberete kategoriju koja nije **Private (Privatni)** ili **Business (Poslovni)**, adresa odredišta će se spremiti u memoriju myPOIs, ali ne u adresar.

Odaberite **Business (Poslovni)**.

Ponovno se prikazuje **Store (Pohrani)** izbornik.

Odaberite **OK** za pohranjivanje adrese odredišta u adresar koristeći prikazano ime i kategoriju.

U adresar se može spremiti maksimalno 100 adresa odredišta.

### Spremanje adrese u memoriju myPOIs

Spremanje adrese odredišta u memoriju myPOIs funkcionira na isti način kao i gore opisani postupak za adresar.

Jedina razlika: odaberite kategoriju različitu od **Private (Privatni)** ili **Business (Poslovni)**, npr. **Restaurant (Restoran)**, **Automotive (Automobilski)** ili **Shopping (Trgovina)**.

### Napomena

Ako odaberete jednu od kategorija **Private (Privatni)** ili **Business (Poslovni)**, adresa odredišta će se spremiti u adresar, a ne u memoriju myPOIs.

### Uređivanje ili brisanje spremljene adrese

Podaci adrese (uključujući kategoriju i telefonski broj) spremljeni u adresar ili memoriju myPOIs mogu se urediti ili u potpunosti izbrisati u svako vrijeme.

### Uređivanje ili brisanje nosa adresara

Pritisnite tipku **DEST**, odaberite **Address book (Adresar)** i odaberite unos adrese i zatim odaberite **Edit (Uredi)**.

Prikazuje se **Edit (Uredi)** izbornik.

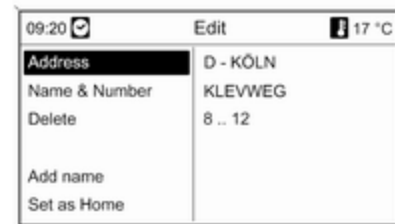

Dostupne su sljedeće opcije:

- Address (Adresa):** otvara **Enter address (Unesi adresu)** izbornik. Prikazanu adresu možete urediti pomoću funkcije slovanja, u gornjem tekstu potražite "Unos adrese pomoću funkcije slovanja".

Nakon potvrđivanja uređene adrese, ponovno se prikazuje **Navigation (Navigacija)** izbornik.

Želite li urediti i naziv ili promijeniti kategoriju, potrebno je ponovno odabrati odgovarajuću adresu iz adresara, pogledajte gornji tekst.

- **Name & Number (Ime i broj)**: nakon odabira ove opcije možete urediti naziv unosa adresara, urediti telefonski broj ili odabrati novu kategoriju, pogledajte "Spremanje adrese u adresar" u gornjem tekstu.
- **Delete (Izbrisi)**: brisanje prikazane adrese iz adresara.
- **Add name (Dodaj naziv)** (jedino Navi 900): dodjeljivanje naziva (glasovna oznaka) prikazanoj adresi. Odgovarajuću adresu kasnije možete odabrati kao odredište jednostavnim

izgovaranjem dodijeljenog naziva, pogledajte poglavlje "Prepoznavanje govora".

- **Set as Home (Postavi kao početnu)**: postavljanje prikazane adrese kao početne, u nastavku pogledajte "Postavljanje početne adrese".

### Uređivanje ili brisanje unosa iz myPOIs

Pritisnite tipku **DEST** pa odaberite **myPOIs (moje zanimljive točke)** za otvaranje niže prikazanog izbornika.

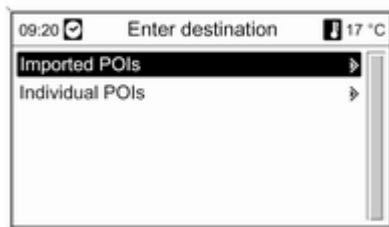

### Uređivanje ili brisanje Individual POIs (Pojedinačne zanimljive točke)

Odaberite **Individual POIs (Pojedinačne zanimljive točke)**, odaberite željenu opciju razvrstavanja (npr. **Vicinity current position (U blizini aktualnog položaja)**), odaberite željenu kategoriju (npr. **Restaurant (Restoran)**), odaberite željenu adresu pa odaberite **Edit (Uredi)**.

Prikazuje se **Edit (Uredi)** izbornik.

Uređivanje ili brisanje prikazanih unosa u myPOIs funkcioniра na isti način kao i kod adresara, postupak potražite u gornjem tekstu.

### Napomene na Imported POIs (Uvezene zanimljive točke)

Uvezene točke interesa (POI preuzete s USB pogona) ne mogu se izravno uređivati.

### Želite li urediti podatke o adresi uvezene točke interesa:

- Prvo je potrebno spremiti adresu u adresar ili kao individualnu točku interesa. Nakon toga možete urediti



podatke o adresi odgovarajućeg unosa adresara ili unosa iz myPOIs (mogućnost odabira putem **Individual POIs (Pojedinačne zanimljive točke)**).

- Ili možete uvesti odabrane adrese s USB pogona, u gornjem tekstu potražite "Izvoz i uvoz podataka točaka interesa" u poglavlju "Korištenje".

Isto tako, podaci o adresi individualnih točaka interesa ne mogu se izravno ukloniti iz memorije myPOIs.

#### **Ako želite ukloniti individualne uvezene točke interesa:**

Uvezite ažurirane podatke točaka interesa u sustav Infotainment koji ne sadrže podatke o adresi točaka interesa koje želite ukloniti.

Za uklanjanje svih uvezenih točaka interesa određene kategorije: uvezite praznu podatkovnu datoteku točaka interesa za odgovarajuću kategoriju.

Opise o uvozu podataka točaka interesa potražite u "Izvoz i uvoz podataka točaka interesa" u poglavlju "Korištenje".

#### **Istodobno brisanje svih uvezenih točaka interesa:**

Pritisnite tipku **CONFIG** pa odaberite **Navigation settings (Postavke navigacije)** i zatim odaberite **Delete all imported POIs (Izbriši sve uvezene zanimljive točke)**.

#### **Postavljanje početne adrese**

Prije nego postavite adresu kao početnu, potrebno je spremiti tu adresu u adresar ili memoriju myPOIs, pogledajte odgovarajuće opise u gornjem tekstu.

#### **Postavljanje unosa adresara kao početne adrese**

Pritisnite tipku **DEST**, odaberite **Address book (Adresar)** i odaberite unos adrese, odaberite **Edit (Uredi)** i zatim odaberite **Set as Home (Postavi kao početnu)**.

Prikazana adresa postavlja se kao nova početna adresa i prikazuje se kao prva opcija u **Enter destination (Unesi odredište)** izborniku.

#### **Postavljanje unosa myPOIs kao početne adrese**

Pritisnite tipku **DEST** pa odaberite **myPOIs (moje zanimljive točke)** za otvaranje niže prikazanog izbornika.

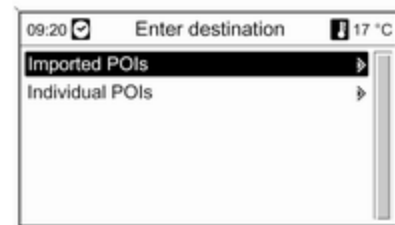

#### **Postavljanje individualne točke interesa kao početne adrese**

Odaberite **Individual POIs (Pojedinačne zanimljive točke)**, odaberite željenu opciju razvrstavanja (npr. **Vicinity current**

**position (U blizini aktualnog položaja)**), odaberite željenu kategoriju (npr. **Restaurant (Restoran)**), odaberite željenu adresu, odaberite **Edit (Uredi)** pa odaberite **Set as Home (Postavi kao početnu)**.

Prikazana adresa postavlja se kao nova početna adresa i prikazuje se kao prva opcija u **Enter destination (Unesi odredište)** izborniku.

#### **Napomene na Imported POIs (Uvezene zanimljive točke)**

Uvezene točke interesa (POI preuzete s USB pogona) ne mogu se izravno postaviti kao početne adrese.

Ako želite postaviti adresu uvezene točke interesa kao početnu adresu:

Prvo je potrebno spremiti adresu u adresar ili kao individualnu točku interesa.

Nakon toga možete postaviti podatke o adresi odgovarajućeg unosa adresara ili unosa iz myPOIs (mogućnost odabira putem **Individual POIs (Pojedinačne zanimljive točke)**) kao početnu adresu.

#### **Vodič za putovanje**

(samo Navi 900)

Pritisnite tipku **DEST** i zatim odaberite **Travel guide (Vodič za putovanje)**.

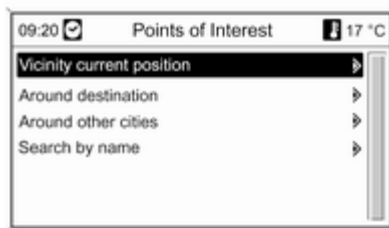

Prikazuju se razne opcije za odabir točaka od interesa na osnovi kriterija vodiča za putovanje (npr. smještaj, znamenitosti, slobodno vrijeme, itd.).

Odabir točke od interesa na osnovi kriterija vodiča za putovanje: vidi odgovarajuće opise u "Odabir točke od interesa".

#### **Tours (Putovanja)**

(samo Navi 900)

Putovanje omogućava unos niza odredišta za vožnju preko njih jedan za drugim. Ova funkcija je pogodna za redovita, ponavljana putovanja tako da nije potrebno ponovno unositi pojedina odredišta. Putovanja se snimaju korištenjem imena. Može se snimiti maksimalno deset putovanja s 9 međuodredišta. Postojeće putovanje se može izmijeniti promjenom redoslijeda odredišta ili dodavanjem ili brisanjem odredišta.

#### **Dodavanje putovanja**



Nakon odabira **New tour (Novo putovanje)** unesite ime putovanja korištenjem funkcije slovanja ↻ 75.

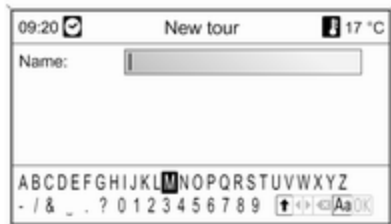

Uneseno ime prihvatite pomoću **OK**. Ime je prikazano na **Tours (Putovanja)** izborniku.

### Dodavanje međuođredišta u putovanje

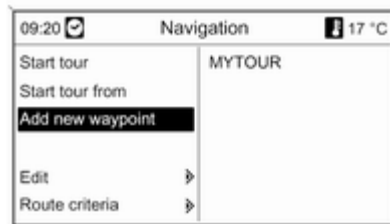

Odaberite novo putovanje i zatim **Add new waypoint (Dodaj novo međuođredište)**.

U podizborniku **Add waypoint (Dodaj putnu oznaku)** prikazuju se sljedeće opcije za odabir/unos međuođredišta:

- **Enter waypoint (Unesi međuođredište)** (unos adrese)
- **Address book (Adresar)**
- **Last destinations (Zadnja odredišta)**

- **Select from map (Odaberi s mape)**
- **Points of Interest (Zanimljive točke)**

Odaberite opciju za unos odredišta i zatim odaberite/unesite željeno međuođredište ↻ 75.

Prikazuje se izbornik koji prikazuje podatke o adresi odabranog/unesenog međuođredišta.

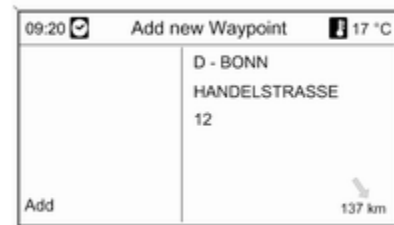

Nakon odabira **Add (Dodaj)** prikazat će se popis s prethodno dodanim međuođredištima.



### Pokretanje putovanja



Odaberite putovanje na **Tours (Putovanja)** izborniku. Prikazuje se **Navigation (Navigacija)** izbornik.

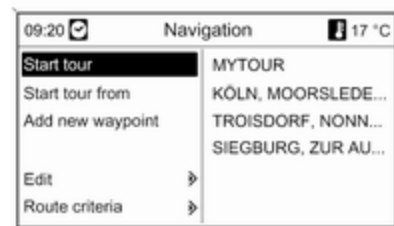

Nova međuođredišta zadano se dodaju na kraj popisa. Ako želite drugi položaj, zakrenite višefunkcijski kotačić za odabir druge točke unosa.

Ponovite opisani postupak za dodavanje daljnjih međuođredišta.

Za početak navođenja rute: odaberite **Start tour (Započni putovanje)**. Sva unaprijed određena međuođredišta uzimaju se u obzir za izračun rute. Želite li preskočiti unaprijed odabrana međuođredišta na putovanju i započeti izravno navođenje rute na određeno odredište: odaberite **Start tour from (Započni putovanje od)**. Prikazuje se popis svih unaprijed određenih međuođredišta.



Odabir sljedećeg željenog odredišta. Izračunava se ruta koja vodi izravno na odabrano međuođredište.

### Uređivanje putovanja

Odaberite putovanje na **Tours (Putovanja)** izborniku i zatim odaberite **Edit tour (Uredi putovanje)** za prikaz podizbornika sa sljedećim opcijama:



### Show tour (Pokaži putovanje)

Prikazuje popis svih međuođredišta na odabranom putovanju.

### Move waypoints (Pomakni međuođredišta)

Prikazuje popis svih međuođredišta na odabranom putovanju.

Označite međuođredište koje će se pomaknuti.

Pritisnite višefunkcijski kodačić za isijecanje označene postavke.

Za umetanje isječenog odredišta na kraj liste: ponovno pritisnite višefunkcijski kodačić.

Za umetanje isječenog odredišta prije drugog odredišta: označite odredište i zatim pritisnite višefunkcijski kodačić.

### Delete waypoints (Izbriši međuođredišta)

Prikazuje popis svih međuođredišta na odabranom putovanju.

Označite željeno međuođredište i zatim pritisnite višefunkcijski kodačić.

Potvrda prikazane poruke.

### Delete tour (Izbriši putovanje)

Briše cijelo trenutno odabrano putovanje.

Za provođenje brisanja potvrdite prikazanu poruku.

### Edit name (Uredi ime)

Naziv trenutno odabranog putovanja može se urediti pomoću funkcije slovanja ↻ 75.

## Vođenje

Pritisnite tipku **NAVI**, a zatim višefunkcijski kodačić za prikaz glavnog izbornika navigacije.

Ovisno o tome je li vođenje po ruti trenutno neaktivno ili aktivno, dostupne su različite opcije izbornika.

## Funkcije s neaktivnim vođenjem po ruti

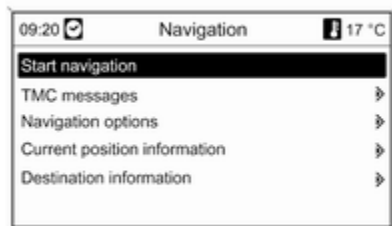

**Start navigation (Započni navigaciju)**  
 Nakon odabira **Start navigation (Započni navigaciju)**, prikazuje se sljedeći izbornik.

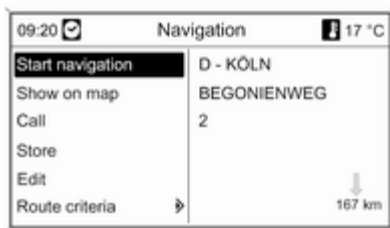

Dostupne su sljedeće opcije:

- **Start navigation (Započni navigaciju):** za početak navođenja po ruti do prikazane adrese.
- **Show on map (Pokaži na mapi):** pokazuje lokaciju prikazane adrese na karti.
- **Call (Nazovi):** ako podaci o adresi uključuju i broj telefona, a portal telefona je dostupan, broj telefona će se birati.
- **Store (Pohrani):** spremanje prikazane adrese u adresar ili memoriju myPOIs, pogledajte

"Spremanje adrese u adresar ili memoriju myPOIs" u poglavlju "Unos odredišta".

- **Edit (Uredi):** promjena/uređivanje prikazane adrese, pogledajte "Uređivanje ili brisanje spremljene adrese" u poglavlju "Unos odredišta".
- **Route criteria (Kriteriji rute):** postavljanje/promjena kriterija za izračunavanje rute, pogledajte "Opcije navigacije" u nastavku.

### TMC messages (TCM poruke)

Informacije o TMC, pogledajte poglavlje "Dinamičko navođenje" ⇨ 62.

Odaberite **TMC messages (TCM poruke)** za prikaz liste svih TMC prometnih poruka koje se trenutno primaju.

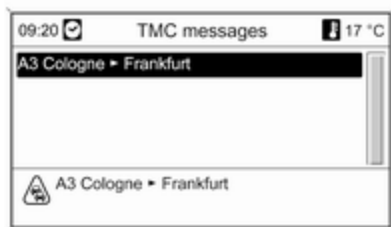

Odaberite TMC prometne poruke za prikaz detaljne informacije o povezanim prometnim pitanjima.

### Navigation options (Opcije navigacije)

Odgovarajući izbornik pruža opcije i mnoštvo povezanih podizbornika za konfiguraciju vođenja po ruti.

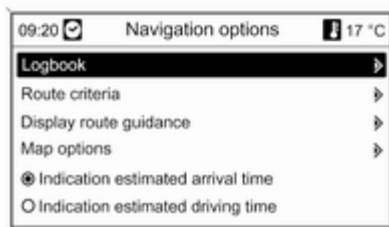

### Logbook (Dnevnik) (samo Navi 900)

Značajka dnevnika zapisa omogućuje bilježenje svakog putovanja pojedinog vozila.

#### Napomena

Funkcija dnevnika zapisa sustava Infotainment ne podliježe nikakvim službenim zakonskim zahtjevima.

Ako je značajka dnevnika zapisa trenutno aktivirana (u nastavku pogledajte "Postavke dnevnika zapisa"):

Nakon prvog uključivanja kontakta umetanjem ključa u kontakt bravu, pojavit će se poruka za određivanje vrste nadolazećeg putovanja:

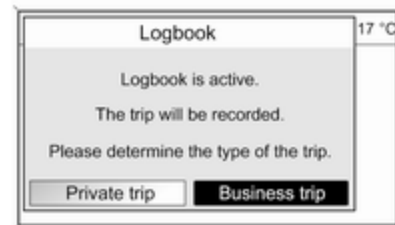

Za svako putovanje automatski će se zabilježiti sljedeći podaci:

- Jedinstven serijski broj za putovanje (za jasno označavanje putovanja).
- Početni položaj i položaj odredišta (zemljopisne koordinate).
- Vrijeme kretanja i dolaska.
- Očitanje početka i odredišta na brojaču kilometara.

- Određena vrsta putovanja.
- Dodatni opisni tekst (u nastavku pogledajte "Postavke dnevnika zapisa").

**Početak putovanja:** određuje se umetanjem kontakt ključa i uključivanjem kontakta.

**Kraj putovanja:** određuje se vađenjem kontakt ključa (a ne samo isključivanjem kontakta). Sve dok se ključ ne ukloni, sustav nastavlja bilježiti trenutno putovanje.

**Spremanje/izvoz podataka:** zabilježeni podaci o putu / dnevnika zapisa spremiće se u memoriji sustava Infotainment. Ti se podaci uvijek mogu kasnije izvesti na USB pogon priključen na USB priključak ↗ 55 sustava Infotainment.

**Postavke dnevnika zapisa:**

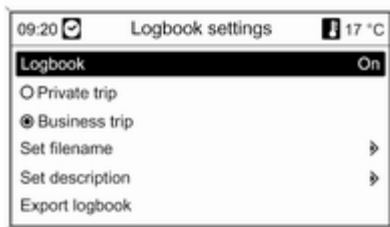

- **Logbook (Dnevnik):** uključuje/isključuje značajku dnevnika zapisa.
- **Private (Privatni) / Business trip (Poslovno putovanje):** određuje vrstu nadolazećeg putovanja.

Odabrana vrsta može se promijeniti prilikom pokretanja putovanja (pogledajte gornju sliku poruke dnevnika zapisa) ili u bilo koje vrijeme tijekom putovanja putem ovog izbornika.

U dnevniku zapisa privatno putovanje označeno je s "0" dok je poslovno putovanje označeno s

"1", u nastavku pogledajte "Primjeri podataka iz dnevnika zapisa".

- **Set filename (Postavi naziv datoteke):** pomoću funkcije slovanja (pogledajte poglavlje "Unos odredišta") možete unijeti osnovni naziv datoteke (maks. 15 znakova) za spremanje podataka iz dnevnika zapisa na USB pogon.

Sustav će dodati "Logbook" na početak, a trenutni datum i vrijeme na kraj osnovnog naziva datoteke, primjerice "Logbook\_myTrips\_2011.09.23\_09.45.txt".

- **Set description (Postavi opis):** pomoću funkcije slovanja možete i unijeti dodatni opisni tekst (maks. 80 znakova) koji će se dodati podacima iz dnevnika zapisa putovanja, u nastavku pogledajte "Primjer podataka iz dnevnika zapisa".

Opis će se dodati podacima dnevnika zapisa za svako nadolazeće putovanje sve dok ne promijenite opis.

Ako unesete/promijenite opis za vrijeme putovanja, opis će se



dodati podacima dnevnika zapisa o trenutnom putovanju.

- **Export logbook (Izvezi dnevnik):** izvoz svih zabilježenih podataka o putovanju koji su trenutno spremljeni u memoriji sustava Infotainment na USB pogonu priključenom na USB priključak ↗ 55 sustava Infotainment.

Podaci će se spremiti u datoteku jednostavnog teksta koja se nalazi u glavnom direktoriju USB pogona. Primjer: "F:

\\Logbook\_myTrips\_2011.09.23\_09.45.txt"

- **Erase logbook (Obriši dnevnik):** briše sve podatke zabilježenog putovanja iz memorije sustava Infotainment.

#### Primjer podataka dnevnika zapisa:

Sljedeći primjer podataka predstavlja jedno zabilježeno putovanje. Podaci se spremaju u izvezenoj tekstualnoj datoteci u jednom redu. Zasebni podaci odvojeni su točkom-zarezom:

0000000023; N 52° 07' 01"; E 009° 53' 31"; 22.09.2011; 13:53; 013550; N 52° 07' 00"; E 009° 53' 00"; 22.09.2011; 14:47; 013580; 1; "Moj put do tvrtke XY (projekt 77)"

Opis zasebnih podataka:

- 0000000023 = serijski broj
- N 52° 07' 01"; E 009° 53' 31" = početni položaj u zemljopisnim koordinatama (zemljopisna širina i dužina)
- 22.09.2011; 13:53 = datum početka; vrijeme
- 013550 = očitavanje brojača kilometara na početnom položaju
- N 52° 07' 00"; E 009° 53' 00" = koordinate odredišta
- 22.09.2011; 14:47 = datum dolaska; vrijeme
- 013580 = očitavanje brojača kilometara na odredištu
- 1 = poslovno putovanje
- "Moje putovanje u..." = mogući opisni tekst.

#### Route criteria (Kriteriji rute)

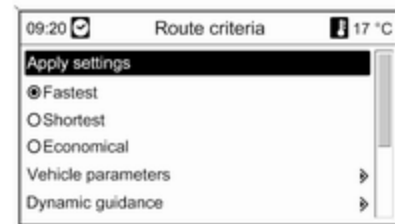

Izračunavanje rute se može kontrolirati raznim kriterijima.

Odaberite jedan od sljedećih kriterija:

- **Fastest (Najbrža)**
- **Shortest (Najkraća)**
- **Economic (Ekonomična):** izračunava se ruta s optimalnom potrošnjom, uz uzimanje u obzir posebnih parametara za vozilo koji su trenutno postavljeni u **Vehicle parameters (Parametri vozila)** izborniku, pogledajte u nastavku.

Odaberite **Vehicle parameters (Parametri vozila)** za otvaranje izbornika za odabir parametara specifičnih za vozilo.

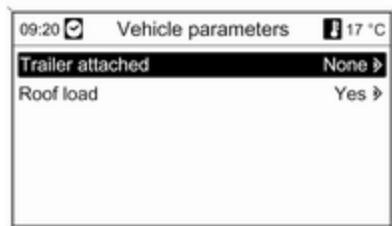

Odabrane postavke uzet će se u obzir za izračun rute, ako je trenutno odabran **Economic (Ekonomična)**, pogledajte u gornjem tekstu.

Nakon postavljanja željenih parametara vozila pritisnite **BACK** tipku za izlazak iz izbornika.

Odaberite **Dynamic guidance (Dinamičko vođenje)** za otvaranje izbornika za konfiguraciju dinamičkog vođenja po ruti.

Informacije o dinamičkom navođenju po ruti potražite u poglavlju "Dinamičko navođenje" ↗ 103.

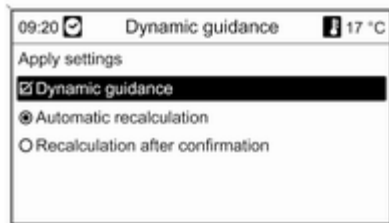

Odaberite **Dynamic guidance (Dinamičko vođenje)** za aktiviranje/deaktiviranje dinamičkog vođenja po ruti.

Ako je dinamičko vođenje po ruti aktivirano:

Odaberite **Automatic recalculation (Automatsko ponovno izračunavanje)** ako želite automatsko ponovno izračunavanje rute u slučaju prometnih situacija.

Odaberite **Recalculation after confirmation (Ponovno izračunavanje nakon potvrde)** ako želite ponovno izračunati ruti tek nakon potvrđivanja odgovarajuće poruke.

Odaberite **Apply settings (Primjena postavki)** za aktiviranje prikazanih postavki i napuštanje izbornika.

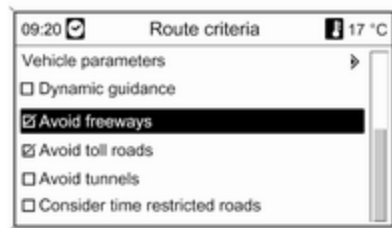

Ako želite, možete odabrati jedan ili nekoliko sljedećih kriterija na **Route criteria (Kriteriji rute)** izborniku:

- **Avoid freeways (Izbjegavaj autoputeve)**
- **Avoid toll roads (Izbjegavaj ceste s cestarinom)**

- Avoid tunnels (Izbjegni tunele)
- Avoid ferries (Izbjegavaj trajekte)
- Consider time restricted roads (Obratite pozornost na ceste s vremenskim ograničenjem prometa)

**Display route guidance (Prikaži vođenje po rutu)**

Za prikaz vođenja po rutu su dostupne sljedeće opcije:

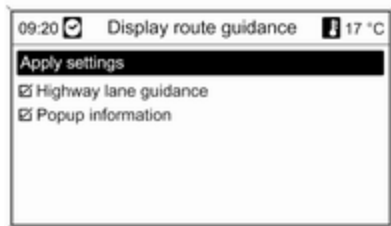

Pomoću opcije **Highway lane guidance (Navođenje na izlazima s autocesta)** možete odrediti koja će se vrsta slike prikazati kod približavanja raskrižju autocesta.

Ako je **Highway lane guidance (Navođenje na izlazima s autocesta)** deaktivirano, prikazat će se sljedeća vrsta slike:



Ako je **Highway lane guidance (Navođenje na izlazima s autocesta)** aktivirano, prikazat će se sljedeća vrsta slike:



Korištenjem opcije **Popup information (Popup informacija)**, možete odabrati je li informacije vođenja po rutu iz navigacije potrebno prikazati u skočnim prozorima u drugim načinima rada (npr. radio). Informacija se skriva nakon postavljenog vremena ili pritiskom **BACK** tipke.

Odaberite **Apply settings (Primjena postavki)** za aktiviranje prikazanih postavki i povratak na **Navigation options (Opcije navigacije)** izbornik.

**Map options (Opcije mape)**

Odaberite **Map options (Opcije mape)** i zatim **Map mode (Način rada s mapom)** za prikaz sljedećih podizbornika:

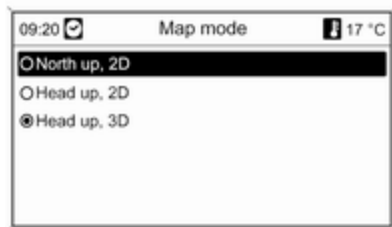

Odaberite između orijentacije mape (Sjever gore/Naprijed gore) i dimenzije (2D/3D) na zaslonu mape (3D je dostupan samo za Navi 900).

Odaberite **Map options (Opcije mape)** i zatim **Show POIs on map (Pokaži zanimljive točke na karti)** za otvaranje podizbornika s raznim opcijama za određivanje je li potrebno i koje točke interesa treba prikazati na karti.

Kada je **User defined (Korisnički definirano)** odabrano može se definirati vrsta točaka interesa koje će se prikazati, npr. restoran, hotel, javna mjesta, itd.

**Prikaz vremena dolaska ili vremena vožnje**

Nakon odabira opcije **Indication estimated driving time (Indikacija procijenjenog vremena vožnje)** ili **Indication estimated arrival time (Indikacija procijenjenog vremena dolaska)** u izborniku **Navigation options (Opcije navigacije)** u liniji na vrhu zaslona navođenja po ruti prikazuje se odgovarajuće vrijeme.

**Current position information (Informacija o aktualnom položaju)**

Prikazane su sljedeće informacije o aktualnom položaju:

- Grad
- Ime ulice
- Geografska širina
- Geografska dužina
- Map display (Prikaz mape)



Trenutan položaj može se kopirati u adresar ili memoriju myPOIs pomoću **Store (Pohrani)**, pogledajte "Spremanje adrese u adresar ili memoriju myPOIs" u poglavlju "Unos odredišta".

**Destination information (Informacije odredišta)**

Prikazana informacija: ista kao na zaslonu za **Current position (Aktualni položaj)**.

## Funkcije za aktivno vođenje po ruti

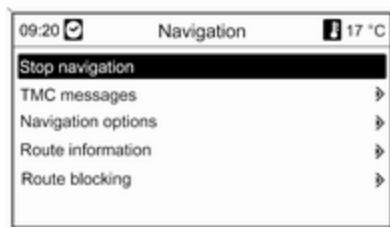

### Stop navigation (Prekini navigaciju)

Nakon odabira **Stop navigation (Prekini navigaciju)**, navođenje po ruti se isključuje i prikazuju se opcije izbornika isključeno navođenje po ruti, pogledajte "Funkcije s isključenim navođenjem po ruti".

### TMC messages (TCM poruke)

Informacije o TMC, pogledajte poglavlje "Dinamičko navođenje" ➔ 62.

Nakon odabira **TMC messages (TCM poruke)**, prikazuje se **Filtering (Filtriranje)** izbornik.

Odaberite hoće li **All traffic messages (Sve poruke o prometu)** ili samo **Traffic messages along route (Poruke o prometu duž rute)** biti prikazano na **TMC messages (TCM poruke)** popisu, pogledajte u nastavku.

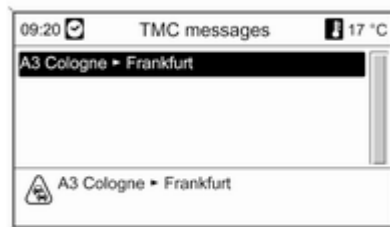

### Navigation options (Opcije navigacije)

Opis, pogledajte "Funkcije s isključenim navođenjem po ruti".

**Route information (Informacije rute)**  
Sljedećim informacijama se može pristupiti na **Route information (Informacije rute)** izborniku:

- **Route list (Lista rute)**
- **Current position information (Informacija o aktualnom položaju)**
- **Destination information (Informacije odredišta)**
- **Overview current route (Pregled aktualne rute)**

**Route list (Lista rute)**

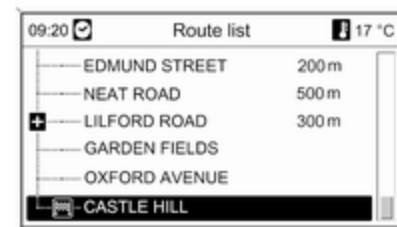

Sve ulice na izračunatoj ruti prikazuju se na popisu s povezanim udaljenostima.

Stavke liste rute označene simbolom "+" mogu se proširiti odabirom povezane stavke liste. Nakon odabira daljnjih detalja, prikazuje se povezana stavka liste.

#### Current position information (Informacija o aktualnom položaju)

Opis, pogledajte "Funkcije s isključenim navođenjem po ruti".

#### Destination information (Informacije odredišta)

Opis, pogledajte "Funkcije s isključenim navođenjem po ruti".

#### Overview current route (Pregled aktualne rute)

Prikazane su sljedeće informacije o aktualnoj ruti:

- Position (Položaj)
- Destination (Odredište)
- Vrijeme dolaska
- Udaljenost
- Map display (Prikaz mape)

#### Route blocking (Blokiranje rute)

Sljedeće opcije su dostupne za ručno izuzimanje određenih područja/ dijelova rute iz vođenja po ruti:

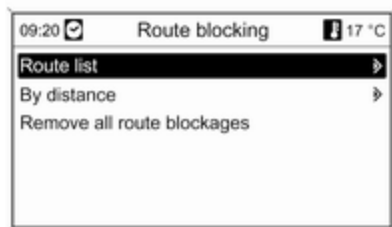

#### Route list (Lista rute)

Na listi imena ulica na trenutno izračunatoj ruti, ulice se mogu izuzeti iz vođenja po ruti.



Za izuzimanje ulice iz vođenja po ruti:

Označite ime odgovarajuće ulice i pritisnite višefunkcijski kotačić. Ime ulice je prikazano prekríženo.

Ako to želite, isključite daljnje ulice iz navođenja po ruti.

Odaberite **Apply settings (Primjena postavki)** i potvrdite prikazanu poruku.

Ruta se ponovno izračunava uzimajući u obzir izuzete ulice.

#### **By distance (Prema udaljenosti)**

Postavljanjem udaljenosti, dio rute od aktualnog položaja do postavljene udaljenosti se može izuzeti iz vođenja po ruti.

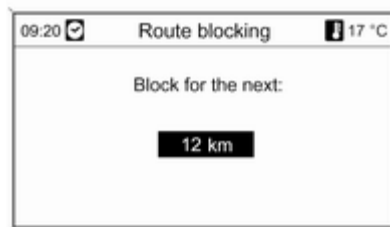

Postavite željenu udaljenost, pritisnite višefunkcijski kotačić, a zatim potvrdite prikazanu poruku.

Ruta se ponovno izračunava uzimajući u obzir izuzeti dio rute.

#### **Napomena**

Uneseno blokiranje rute ostaje aktivno dok se ne izvrši kalkulacija nove rute.

#### **Remove all route blockages (Uklanjanje svih blokada rute)**

Nakon odabira ove opcije, svi dijelovi područja/rute prethodno odabrani za isključivanje iz vođenja po ruti ponovno će se uzeti u obzir za vođenje po ruti.

#### **Dinamičko vođenje**

Ako je dinamičko navođenje po ruti aktivno, cjelokupna aktualna prometna situacija koju Infotainment sustav prima putem TMC-a je uključena u izračunavanje rute. Ruta se predlaže uzimajući u obzir sve probleme u prometu ili ograničenja prema postavljenom kriteriju (npr. "najkraća ruta", "izbjegavaj autoputove" itd.).

U slučaju problema u prometu (npr. zastoje, zatvorena cesta) na ruti kojom se vozite, prikazuje se poruka i glasovna uputa koje označavaju prirodu problema. Vozač može odlučiti da li će voziti oko problema u prometu prihvaćajući predloženu promjenu rute ili će nastaviti kroz problem u prometu.

Također se prijavljuju i problemi u prometu koji su u blizini ako vođenje po ruti nije aktivno.

Ako je vođenje po ruti aktivno, sustav stalno provjerava, na osnovi prometnih informacija, da li bi bilo bolje ponovno izračunati rutu ili prijeći na alternativnu rutu uzimajući u obzir aktualnu prometnu situaciju.

Aktiviranje i deaktiviranje dinamičkog vođenja po ruti, kao i kriterij za izračunavanje rute i druge postavke za navigaciju, se vrše u **Navigation options (Opcije navigacije)** izborniku ↗ 93.

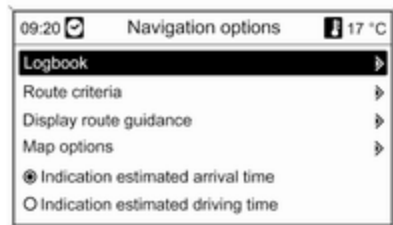

Dinamičko vođenje po ruti radi samo ako se prometne informacije primaju putem RDS-TMC sustava prometnih informacija.

Moguće kašnjenje zbog problema u prometu koje izračunava infotainment sustav zasniva se na podacima koje sustav prima putem aktualne odabrane RDS-TMC postaje. Aktualno kašnjenje može biti različito od izračunatog.

## Karte

Svi podaci za kartu potrebni za uporabu sustava za navigaciju pohranjeni su na SD kartici isporučenoj s Infotainment sustavom.

### SD kartica za kartu

Čitač SD kartice Infotainment sustava može čitati isključivo SD karticu posebno odabranu za uporabu sa sustavom za navigaciju vozila. Čitač SD kartice ne može čitati nijednu drugu SD karticu.

S obzirom na datum učitavanja podataka karte na SD karticu, neke nove ceste možda nisu uključene, ili

se imena nekih ulica mogu razlikovati od onih koja su se koristila u vrijeme prikupljanja podataka za kartu.

Ako želite naručiti dodatne SD kartice ili obnoviti podatke za kartu, obratite se zastupniku za "Opel Service Partner".

Zamjena SD kartice za kartu, vidi u nastavku.

### Važne informacije o rukovanju SD karticom

#### Oprez

Ne pokušavajte koristiti napuknutu ili deformiranu SD karticu, ili karticu prepravljenu ljepljivom trakom. Na taj način mogli biste oštetiti opremu.

- Oprezno postupajte s SD karticom. Nikad ne dodirujte metalne kontakte.
- Ne koristite konvencionalna sredstva za čišćenje, benzin, razrjeđivač ili antistatički sprej.



- Ako želite očistiti SD karticu, koristite mekanu krpu.
- Ne savijajte SD karticu. Ne upotrebljavajte SD karticu koja je svinuta ili napuknuta.
- Ne stavljajte naljepnice na njene površine i ne pišite po kartici.
- Nemojte odlagati SD karticu na mjesta koja su direktno izložena suncu, visokim temperaturama ili vlažnosti.
- SD karticu uvijek spremite u njen spremnik kada nije u uporabi.

### Zamjena karte SD kartice

Utor za SD karticu nalazi se u središnjoj konzoli.

### Vađenje SD kartice



Pritiskom deblokirajte umetnutu SD karticu, a zatim pažljivo izvucite SD karticu iz utora za SD karticu.

### Umetanje SD kartice



Pažljivo umećite SD karticu s kosim rubom okrenutim na desnu stranu (pogledajte gornju sliku) u utor SD kartice sve dok ne sjedne.

### Napomena

SD kartica i utor za SD karticu uvijek moraju biti čisti i suhi.

## Pregled simbola



1



9



17



25



2



10



18



26



3



11



19



27



4



12



20



28



5



13



21



29



6



14



22



30



7



15



23



31



8



16



24



32

**Br. Objašnjenje**

- 1 Trenutan položaj
- 2 Odredište
- 3 nije dostupno
- 4 nije dostupno
- 5 nije dostupno
- 6 Magla
- 7 Radovi na cesti
- 8 Skliska cesta
- 9 Smog
- 10 Snijeg
- 11 Oluja
- 12 Oprez / upozorenje
- 13 Zatvorena cesta
- 14 Gusti promet
- 15 Zastoj u prometu
- 16 Uske trake
- 17 Otvorena lista
- 18 Zatvorena lista

**Br. Objašnjenje**

- 19 Šoping centar
- 20 Cesta s naplatom
- 21 Turističke informacije
- 22 Znamenitost
- 23 Sport & slobodno vrijeme
- 24 Izlazak
- 25 Muzej
- 26 Iznajmljivanje automobila
- 27 Prometne informacije
- 28 Aktivnosti za slobodno vrijeme
- 29 Pružanje usluga
- 30 Bankomat
- 31 Autobusna postaja
- 32 Mjesto za kampiranje



33



41



49



57



34



42



50



58



35



43



51



59



36



44



52



60



37



45



53



61



38



46



54



62



39



47



55



63



40



48



56

**Br. Objašnjenje**

- 33 Ljekarna
- 34 Kino
- 35 Zračna luka
- 36 Zabavni park
- 37 Grad
- 38 Banka
- 39 Prometna poruka
- 40 Trajekt
- 41 Granica
- 42 Tunel
- 43 Kiosk
- 44 Samoposluga
- 45 Hotel / motel
- 46 Izlaz s autoputa
- 47 Parkiralište
- 48 Parking & vožnja
- 49 Parking na više katova
- 50 Benzinska postaja

**Br. Objašnjenje**

- 51 Servisna zona
- 52 Restoran
- 53 WC
- 54 Povijesni spomenik
- 55 Bolnica
- 56 Hitna pomoć
- 57 Policija
- 58 Luka
- 59 Planinski prijelaz
- 60 Javno mjesto
- 61 Povezano s automobilom
- 62 Garaža
- 63 Groblje

## Prepoznavanje govora

Opće napomene .....	110
Regulacija navigacije .....	111
Regulacija telefona .....	120

### Opće napomene

Prepoznavanje govora sustava Infotainment omogućuje upravljanje raznim funkcijama navigacijskog sustava (jedino kod Navi 900; uključujući funkcije audio sustava) i portala telefona putem unosa glasa. Prepoznaje komande i brojčane nizove neovisno o relevantnom govorniku. Komande i brojčani nizovi se mogu izgovoriti bez prekida između pojedinih riječi.

Možete spremati adrese odredišta, radio stanice i telefonske brojeve tako da im dodijelite naziv po vlastitom izboru (glasovna oznaka). Pomoću tih naziva kasnije ćete moći postaviti adresu odredišta za nadolazeće putovanje, odabrati radio stanicu ili uspostaviti telefonsku vezu.

U slučaju neispravnog rada ili naredbi, sustav prepoznavanja govora šalje vizualni i/ili zvučni povratni signal i od vas traži da ponovno unesete željenu naredbu. Osim toga, prepoznavanje govora potvrđuje važne komande i ako je potrebno postavljat će upite.

Kako razgovori koji se vode unutar vozila ne bi doveli do nenamjernog aktiviranja funkcija sustava, prepoznavanje govora ne počinje dok se ne aktivira.

### Važne napomene o jezičnoj podršci

- Jezici koji su dostupni za prikaz sustava Infotainment ne moraju nužno svi biti dostupni za sustav prepoznavanja govora.
  - Jezici koji su dostupni za sustav prepoznavanja govora portala telefona ne moraju nužno svi biti dostupni za sustav prepoznavanja govora navigacijskog sustava (uključujući značajke audio sustava).
  - Prepoznavanje govora portala telefona: ako sustav prepoznavanja govora ne podržava trenutno odabrani jezik za prikaz, glasovne naredbe potrebno je unijeti na engleskom jeziku.
- Za unos glasovnih naredbi na engleskom jeziku prvo je potrebno aktivirati glavni izbornik telefona

pritiskom na tipku **PHONE** sustava Infotainment, a zatim aktivirati prepoznavanje govora putem portala telefona pritiskom na tipku **☞** na kolu upravljača.

- Prepoznavanje govora navigacijskog sustava: ako prepoznavanje govora ne podržava trenutno odabrani jezik za prikaz, prepoznavanje govora neće biti dostupno.

U tom slučaju potrebno je odabrati drugi jezik za prikaz ako želite upravljati sustavom Infotainment putem glasovnih naredbi.

Pritisnite tipku **CONFIG**, odaberite stavku izbornika **Languages (Jezici)**, a zatim odaberite primjerice **English**.

Budući da prepoznavanje govora navigacijskog sustava podržava engleski jezik kao jedan od mogućih jezika, prepoznavanje govora bit će dostupno.

#### **Napomena**

Ako promijenite jezik koji se prikazuje na zaslonu sustava Infotainment, izbrisat će se svi nazivi

koji su trenutno dodijeljeni unaprijed postavljenim stanicama i/ili adresama odredišta.

## **Regulacija navigacije**

### **Opće napomene**

Prepoznavanje govora navigacijskog sustava (samo Navi 900; uključujući značajke audio sustava) radi jedino ako je umetnuta SD kartica karte s podacima prepoznavanja govora **☞ 104**.

Glasovne naredbe koje se odnose na navigaciju nisu dostupne sve do potvrde početne poruke odricanja odgovornosti.

### **Aktiviranje prepoznavanja govora**

Pritisnite **☞** tipku na kolu upravljača.

Audio sustav isključuje zvuk, javlja se glasovna poruka koja od vas zahtijeva izgovaranje naredbe, a na zaslonu se prikazuje izbornik za pomoć s najvažnijim naredbama koje

su trenutno dostupne, niže u nastavku pogledajte "Izbornici za pomoć".

Čim prepoznavanje govora bude spremno za glasovni unos, čut ćete zvučni signal, a simbol crvene boje u gornjem desnom kutu izbornika za pomoć promijenit će se u sivu boju.

Sada možete izgovoriti glasovnu naredbu za izravno pokretanje funkcije sustava (poput reprodukcije unaprijed zadane radio stanice) ili za početak slijeda dijaloga s nekoliko faza (poput unosa adrese odredišta), niže u nastavku pogledajte "Upravljanje putem glasovnih naredbi".

Nakon završetka slijeda dijaloga, prepoznavanje govora automatski se isključuje. Za pokretanje drugog slijeda dijaloga potrebno je ponovno aktivirati prepoznavanje govora.

### **Podešavanje glasnoće za poruke glasovnog izlaza**

Zakrenite kotačić glasnoće na infotainment sustavu ili pritisnite tipku + ili – na kolu upravljača.

### **Prekidanje slijeda dijaloga**

Razne su mogućnosti isključivanja prepoznavanja govora i prekida slijeda dijaloga:

- Pritisnite tipku  $\cancel{}$  na kolu upravljača ili bilo koju tipku sustava Infotainment.
- Pritisnite i nekoliko sekundi zadržite tipku  $\cancel{}$  na kolu upravljača.
- Recite "**Cancel (Otkazi)**".

U sljedećim situacijama slijed dijaloga automatski se poništava:

- Ako neko vrijeme ne izgovorite naredbe (prema zadanim postavkama sustav će vas tri puta zatražiti izgovaranje naredbe).
- Ako izgovorite naredbe koje sustav ne prepozna (prema zadanim postavkama sustav će vas tri puta zatražiti izgovaranje ispravne naredbe).

### **Prekid poruke glasovnog izlaza u tijeku**

Kao iskusni korisnik možete prekinuti poruku glasovnog izlaza u tijeku (kratkim) pritiskom na tipku  $\cancel{}$  na kolu upravljača.

Nakon toga, trenutni slijed dijaloga automatski se nastavlja.

### **Važne napomene o glasovnim unosima**

- Ako dođe do poteškoća sustava u prepoznavanju naredbe, potvrdite ispravnost naredbe. Naredbu pokušajte jasno izgovoriti ili pričekajte kraće vrijeme nakon zvučnog signala.
- Pozadinska buka poput rada ventilatora klima uređaja postavljenog na najveću brzinu, spuštenih stakala i snažne buke izvana, čak i ako su stakla

podignuta, može dovesti do nerazumijevanja glasovnih naredbi.

- Prepoznavanje govora prepoznaje naredbe isključivo prema trenutno odabranom jeziku na zaslonu sustava Infotainment.

### **Vizualna i akustička pomoć**

Nakon aktivacije prepoznavanja govora, sustav će vas voditi kroz slijed dijaloga preko izbornika za pomoć, poruka glasovnih izlaza i poruka na zaslonu.

#### **Izbornici za pomoć**

Ovisno o trenutno aktivnom načinu rada (radio, CD uređaj, navigacija i slično), prikazat će se izbornik za pomoć s najvažnijim dostupnim glasovnim naredbama.

#### **Primjer: Izbornici za pomoć za radio**

Ako je način rada radija trenutno uključen, prikazat će se izbornik za pomoć za radio (dio 1).





Nakon što čujete zvučni signal i nakon što simbol u gornjem desnom kutu izbornika za pomoć (pogledajte gornju sliku) promijeni boju iz crvene u sivu, tada možete izgovoriti jednu od sljedećih naredbi:

- Jedna od naredbi koja se prikazuje u izborniku za pomoć.
- Jedna od dodatnih naredbi dostupnih za način rada radija, pogledajte sliku u nastavku. Za prikaz dodatnih naredbi izgovorite "**More help (Još pomoći)**". Prikazat će se izbornik za pomoć za radio (dio 2).

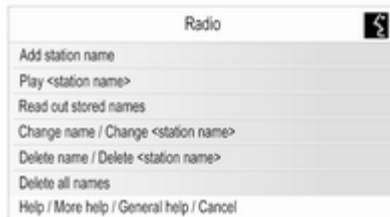

- Jedna od glavnih naredbi prepoznavanja govora, pogledajte sliku u nastavku.

#### Primjer: Glavni izbornik za pomoć (glavne naredbe)

Glavni izbornik za pomoć prvenstveno prikazuje naredbe potrebne za promjenu u drugi način rada, npr. promjena iz načina rada radija u način rada CD uređaja.

Za prikaz glavnog izbornika za pomoć izgovorite "**General help (Opća pomoć)**".



#### Važne napomene o naredbama

- Neke riječi naredbe koje se prikazuju na izbornicima za pomoć predstavljaju dodatne opcije.

Primjer: pri korištenju naredbe "**Frequency (Frekvencija) <87.5..108.0> MHz**" možete izostaviti "**MHz**".

Provjerite postoje li skraćene verzije određenih naredbi.

- Za svaku naredbu koja se nalazi u izbornicima za pomoć dostupne su razne slične varijante naredbi.

Primjer: umjesto izgovaranja "**Show station list**

(Pokaži popis postaja)", možete izgovoriti i "Show stations (Pokaži postaje)" ili "Display stations (Prikaži postaje)".

Provjerite postoje li slične varijante naredbi koje vam više odgovaraju od prikazanih zadanih varijanti.

- Kose crte "/" odvajaju nekoliko naredbi u jednom redu izbornika za pomoć. U nekim slučajevima potrebno je kombinirati riječi naredbe s obje strane kose crte.

Primjer: "**Start / Stop guidance (Pokreni / Zaustavi vođenje)**". U takvom slučaju potrebno je izgovoriti, npr. "**Start guidance (Pokreni vođenje)**". Izgovaranje samo "**Start (Pokreni)**" ne smatra se valjanom naredbom.

- Šiljaste zagrade "< ... >" označavaju zamjenski tekst.

Primjer: ako želite koristiti naredbu "**Frequency (Frekvencija) <87.5..108.0>**" potrebno je "<87.5..108.0>" zamijeniti posebnom brojkom između 87.5 i 108.0. Možete primjerice

izgovoriti "**Frequency (Frekvencija) 96 dot (točka) 3**".

### Poruke pomoći

Sustav možete navesti da vam pročita sve glasovne naredbe koje su trenutno dostupne.

Nakon izgovaranja naredbe:

- "**Help (Pomoć)**": sustav čita najvažnije naredbe dostupne za trenutno odabrani način rada.
- "**More help (Još pomoći)**": sustav čita sve dodatne naredbe dostupne za trenutno odabrani način rada.
- "**General help (Opća pomoć)**": sustav čita sve glavne naredbe, pogledajte "Opći izbornik za pomoć" u gornjem tekstu.

### Popisi sa stavkama koje se mogu odabrati

Za vrijeme sljedova dijaloga često će se od vas tražiti odabir stavke (npr. unaprijed zadane radio stanice ili naziv grada) s popisa.

### Primjer: Liste automatskih memorija



Za odabir stavke s takvog popisa potrebno je samo izgovoriti broj ispred željene stavke s popisa, npr. "**5**".

U većini slučajeva dostupno je nekoliko "stranica" unosa na popisu. Za prijelaz s jedne "stranice" na drugu potrebno je izgovoriti "**Next (Sljedeći)**" ili "**Previous (Prethodni)**".

Na svakoj stranici stavke s popisa označene su brojevima od "1." do "6." (bez konsekvativnog numeriranja).

### Poruke na zaslonu i akustičke upute / povratne informacije

Za vrijeme sljedova dijaloga često se javljaju upiti putem poruka na zaslonu (pogledajte sljedeću sliku) i poruke glasovnih izlaza koje vas podsjećaju o vrsti naredbe koju trebate sljedeću izreći.

#### Primjer: Spremanje radio stanice s nazivom



Ako je način rada radija aktivan i vi izgovorite naredbu "**Add station name (Dodaj naziv postaje)**", prikazat će se gore prikazana poruka na zaslonu i

sustav će najaviti poruku glasovnog izlaza "**Please say the station name. (Molim kažite naziv postaje.)**".

Nakon što čujete zvučni signal i nakon što simbol u gornjem desnom kutu poruke na zaslonu (pogledajte gornju sliku) promijeni boju iz crvene u sivu, tada možete izgovoriti željeno ime:

Nakon izgovaranja naziva sustav daje vizualne i akustične povratne informacije, navodeći je li naredba uspješno provedena ili nije.

#### Rad putem glasovnih naredbi

U nastavku možete pronaći opise raznih tipičnih i/ili važnih primjera sljedova dijaloga.

Sljedovi dijaloga koji nisu opisani u nastavku gotovo su identični / vrlo su slični opisanim sljedovima.

#### Promjena u drugi način rada

Situacija: način rada CD uređaja trenutno je aktivan.

Radnja: korisnik želi promijeniti u način rada radija.

Korisnik: uključuje prepoznavanje govora.

Korisnik: "**Radio**".

Sustav: "**Radio**".

Sustav: uključuje način rada radija.

Za provođenje određene funkcije radija putem glasovnog upravljanja korisnik mora ponovno uključiti prepoznavanje govora i izgovoriti željenu naredbu, pogledajte primjere u nastavku.

#### Primjeri regulacije radija

Situacija: način rada radija trenutno je aktivan.

#### Promjena u drugo valno područje

Radnja: korisnik želi promijeniti valno područje iz AM u FM.

Korisnik: uključuje prepoznavanje govora.

Korisnik: "**FM**".

Sustav: mijenja valno područje FM.

#### Odabir stanice putem frekvencije

Radnja: korisnik želi promijeniti drugu FM stanicu putem unosa frekvencije.

Korisnik: uključuje prepoznavanje govora.

Korisnik: "**Frequency (Frekvencija) 96 dot (točka) 3**".

Sustav: mijenja na odgovarajuću frekvenciju.

#### **Odabir unaprijed zadane stanice**

Radnja: korisnik želi odabrati stanicu spremljenu u drugom popisu automatskih memorija (AS2).

Korisnik: uključuje prepoznavanje govora.

Korisnik: "**Autostore list (Automatsko spremanje popisa)**".

Sustav: prikazuje prvu listu automatskih memorija (AS1).

Korisnik: "**Next (Sljedeći)**".

Sustav: prikazuje drugu listu automatskih memorija (AS2).

Korisnik: "**3**".

Sustav: reprodukcija treće stanice s popisa.

#### **Dodjela naziva unaprijed zadanoj stanici**

Nazive možete dodijeliti maksimalno 12 unaprijed zadanim stanicama (spremljenih u listama automatskih memorija ili omiljenim popisima, pogledajte poglavlje "Radio").

Kako biste mogli dodijeliti naziv unaprijed zadanoj stanici, odgovarajuća stanica mora se trenutno reproducirati i lista automatskih memorija ili popis omiljenih stavki na kojima se stanica nalazi mora se prikazati na zaslonu.

Nakon dodjeljivanja naziva stanici, tu stanicu možete odabrati jednostavnim izgovaranjem dodijeljenog naziva.

Radnja: korisnik želi dodijeliti naziv (unaprijed postavljenoj) stanici koja se trenutno reproducira.

Korisnik: uključuje prepoznavanje govora.

Korisnik: "**Add station name (Dodaj naziv postaje)**".

Sustav: "**Please say the station name. (Molim kažite naziv postaje.)**"

Korisnik: "**BBC 2**".

Odgovarajuća stanica sada se može odabrati u svako vrijeme jednostavnim izgovaranjem dodijeljenog naziva, pogledajte u nastavku.

#### **Napomena**

Ako promijenite jezik koji se prikazuje na zaslonu sustava Infotainment, izbrisat će se svi nazivi koji su trenutno dodijeljeni unaprijed postavljenim stanicama i/ili adresama odredišta.

#### **Odabir unaprijed postavljene stanice putem dodijeljenog naziva**

#### **Napomena**

Ako koristite naziv koji je druga osoba dodijelila stanici, sustav prepoznavanja govora možda neće prepoznati taj naziv zbog mogućih različitih glasova i izgovora.

Korisnik: uključuje prepoznavanje govora.

Korisnik: "**Play BBC 2**".

Sustav: reproducira odgovarajuću stanicu.

**Primjeri upravljanja CD uređajem**

Situacija: audio ili MP3 CD je umetnut, način rada CD uređaja trenutno je aktivan.

**Odabir albuma ili MP3 CD-a**

Korisnik: uključuje prepoznavanje govora.

Korisnik: "**Album list (Popis albuma)**".

Sustav: prikazuje popis albuma na MP3 CD-u (ako su albumi dostupni).

Korisnik: ručno bira željeni album.

**Odabir pjesme na audio CD-u**

Korisnik: uključuje prepoznavanje govora.

Korisnik: "**All tracks (Sve zapise)**".

Sustav: prikazuje popis pjesama spremljenih na audio CD-u.

Korisnik: ručno bira željenu pjesmu.

Ili, ako znate broj željene pjesme:

Korisnik: "**Track (Zapis) 14**" (ili pojedinačnim brojevima: "**Track (Zapis) "1" "4"**").

Sustav: reproducira odabranu pjesmu.

**Primjeri regulacije navigacije**

Situacija: način rada navigacije trenutno je aktivan, navođenje po ruti nije aktivno.

**Promjena opcija rute**

Radnja: korisnik želi promijeniti trenutne postavke nekih opcija rute za nadolazeće putovanje.

Korisnik: uključuje prepoznavanje govora.

Korisnik: "**Route options (Opcije rute)**".

Sustav: prikazuje odgovarajući izbornik za pomoć. Trenutno aktivirane opcije rute prikazuju se potvrdnim oznakama.



Korisnik: "**Economical (Ekonomični)**".

Korisnik: "**Avoid toll roads (Izbjegni ceste s naplatom)**".

Korisnik: "**Use ferries (Koristi trajekte)**".

Sustav: prikazuje potvrdne oznake pored novih postavki.

Korisnik: "**Apply (Primijeni)**".

Sustav: sprema sve promijenjene postavke opcije rute.

**Odabir točke od interesa**

Radnja: korisnik želi odabrati najbližu benzinsku postaju kao adresu odredišta.

Korisnik: uključuje prepoznavanje govora.

Korisnik: "**Enter destination (Unesi odredište)**" (ako unos adrese odredišta već nije aktivan).

Korisnik: "**Points of interest (Zanimljive točke)**".

Sustav: prikazuje popis s opcijama pretraživanja.

Korisnik: "**Nearby (Pokraj)**".

Sustav: prikazuje popis s kategorijama točaka interesa.



Korisnik: "2".

Sustav: prikazuje izbornik navigacije za pretraživanje benzinskih postaja.

Korisnik: ručno provodi daljnje radne faze, pogledajte poglavlje "Navigacija".

### Unos adrese

Radnja: korisnik želi unijeti adresu odredišta za nadolazeće putovanje.

Korisnik: uključuje prepoznavanje govora.

Korisnik: "**Enter destination (Unesi odredište)**" (ako unos adrese odredišta već nije aktivan).

Korisnik: "**Enter address (Unesi adresu)**".

Sustav: prikazuje izbornik za unos adrese. Podaci o adresi posljednje izračunatog odredišta koriste se kao temelj za unos adrese.



### Napomena

Posljednje izračunato odredište možda nema dostupnih valjanih dijelova adrese koji bi se mogli koristiti kao temelj za unos adrese putem glasovnih naredbi.

Na primjer, točke interesa spremljene na SD kartici s kartom preuzete sa zaslona karte (pogledajte poglavlje "Navigacija") ne moraju nužno sve pružati potrebne valjane podatke o adresi.

U takvim slučajevima prikazat će se prazan ili nepotpuno ispunjen izbornik za unos adrese.

Situacija: dostupni su svi podaci o adresi posljednje izračunatog odredišta, korisnik treba promijeniti samo naziv ulice i kućni broj za stvaranje nove adrese odredišta.

Korisnik: "**Street (Ulica)**".

Sustav: "**What is the name of the street? (Koji je naziv ulice?)**".

Korisnik: izgovara naziv željene ulice.

Sustav: prikazuje popis naziva ulica prema abecednom redu koji zvuče slično nazivu koji je korisnik izgovorio.

#### Napomena

Ako popis naziva ulica ne sadrži željeni naziv ulice, možete izgovoriti "**Spell (Izgovori slovo po slovo)**". Nakon pojave odgovarajuće poruke glasovnog izlaza, naziv ulice možete unijeti slovkanjem, npr. "M" "A" "I" "N" "S" "T" "R" "E" "E" "T".

Korisnik: izgovara broj reda u kojem se nalazi naziv željene ulice, npr. "4".

Sustav: prikazuje naziv odabrane ulice na izborniku za unos adrese.

Korisnik: "**Number (Broj)**".

Sustav: "**Which street number do you want to drive to? (Do kojeg uličnog broja se želite dovesti?)**".

Korisnik: "**17**".

Sustav: prikazuje uneseni kućni broj u izborniku za unos adrese.

Korisnik: sada može izgovoriti "**Start guidance (Pokreni vođenje)**" za pokretanje vođenja po ruti do prikazane adrese ili "**Store destination (Spremi odredište)**" za spremanje prikazane adrese u adresar ili myPOIs memoriju, pogledajte poglavlje "Navigacija".

#### Unos adrese za odredišta u stranim zemljama

Ako želite unijeti adresu odredišta koje se nalazi u stranoj zemlji, potrebno je slovkati naziv željenog grada i ulice.

Primjer: jezik prikaza sustava Infotainment trenutno je postavljen na engleski, a vi želite unijeti naziv grada koji se nalazi u Njemačkoj.

U tom slučaju sustav od vas zahtijeva slovkanje naziva grada.

Ako znak koji je poseban za određeni jezik (npr. "Ü" ili "Ñ") nije dostupan za trenutno odabrani jezik prikaza, potrebno je upotrijebiti najbliže slovo u abecedi koje trenutno odabrani jezik prikaza ima (npr. "U" ili "N"). Sustav će automatski prebaciti to slovo u posebni znak. Crstice i razmake ne treba unijeti/slovkati.

Primjer: jezik sustava Infotainment postavljen je na engleski, **Country (Zemlja)** je postavljen na "GERMANY (D)", a vi želite unijeti naziv grada "BAD MÜNDER".

Prilikom slovkanja naziva grada, slobodno izostavite razmak i posebno njemačko slovo "Ü" zamijenite slovom "U".

Korisnik: "**City (Grad)**".

Sustav: "**Please spell the city name. (Molim izgovorite naziv grada slovo po slovo.)**".

Korisnik: "B" "A" "D" "M" "U" "N" "D" "E" "R".

Sustav: prikazuje popis s najbližijim podudarnostima, npr.:

"1. BAD MÜNDER"

"2. BAD MÜNSTER"

"3. ..." itd.

Korisnik: "1" (ili "Yes (Da)").

Sustav: postavlja **City (Grad)** u BAD MÜNSTER.

### **Dodjela naziva adresi odredišta**

Nazive možete dodijeliti maksimalno 20 adresa odredišta spremljenih u adresaru.

Nakon toga možete odabrati jednu od tih adresa odredišta jednostavnim izgovaranjem dodijeljenog naziva.

Korisnik: ručno bira adresu iz adresara, pogledajte poglavlje "Unos odredišta" u gornjem tekstu.

Sustav: prikazuje izbornik **Navigation (Navigacija)**.

Korisnik: ručno bira stavku izbornika **Edit (Uredi)**.

Sustav: prikazuje izbornik **Edit (Uredi)**.

Korisnik: ručno bira stavku izbornika **Add name (Dodaj naziv)**.

Sustav: "**Please say the destination name. (Molim kažite naziv odredišta.)**"

Korisnik: može izgovoriti proizvoljan naziv.

Odgovarajuća adresa odredišta sada se može odabrati u svako vrijeme jednostavnim izgovaranjem dodijeljenog naziva: "**Navigate to (Kreći se prema) <name>**".

### **Napomena**

Ako izbrisete adresu iz adresara, izbrisat će se i naziv (glasovna oznaka) koja može biti dodijeljen toj adresi.

### **Napomena**

Ako promijenite jezik koji se prikazuje na zaslonu sustava Infotainment, izbrisat će se svi nazivi koji su trenutno dodijeljeni unaprijed postavljenim stanicama i/ili adresama odredišta.

### **Primjeri regulacije telefona**

Primjeri regulacije telefona putem prepoznavanja govora, pogledajte poglavlje "Regulacija telefona"

### **Opće napomene**

Nakon pritiska na tipku  $\text{Ⓜ}$  na kolu upravljača te ako je portal telefona trenutno aktivan (prikazuje se neki od

izbornika povezan s telefonom), prepoznavanje govora portala telefona će se aktivirati.

Dokle god je prepoznavanje govora portala telefona aktivno, način rada (npr. način rada radija) nije moguće promijeniti glasovnim naredbama.

Potrebno je ručno aktivirati drugi način rada pomoću odgovarajuće tipke sustava Infotainment (npr. tipke **RADIO**) ili tipke SRC (izvor (source)) na kolu upravljača.

## **Regulacija telefona**

### **Aktiviranje prepoznavanja govora**

Za aktiviranje prepoznavanja govora portala telefona pritisnite  $\text{Ⓜ}$  tipku na kolu upravljača. Tijekom trajanja dijaloga bilo koji aktivan izvor zvuka se u potpunosti stišava i obavijesti o prometu se prekidaju.



## Podešavanje glasnoće za glasovni izlaz

Zakrenite kotačić glasnoće na infotainment sustavu ili pritisnite tipku + ili – na kolu upravljača.

## Prekidanje dijaloga

Postoje razne mogućnosti deaktiviranja prepoznavanja govora i prekidanja dijaloga:

- Pritisnite  $\neq$  tipku na kolu upravljača.
- Recite "**Cancel (Prekini)**".
- Neko vrijeme ne unosite (izgovarajte) nikakve naredbe.
- Nakon treće neprepoznate komande.

## Korištenje

Uz pomoć prepoznavanja govora mobilni telefon se može koristiti vrlo prikladno putem glasovnog unosa. Dovoljno je aktivirati prepoznavanje govora i unijeti (izreći) željenu naredbu. Nakon unosa komande infotainment sustav vas vodi kroz dijalog s odgovarajućim pitanjima i povratnim informacijama za postizanje željene akcije.

## Glavne komande

Nakon aktiviranja prepoznavanja govora kratki ton signalizira da prepoznavanje govora očekuje vaš unos.

Glavne dostupne komande:

- "**Dial (Biraj)**"
- "**Call (Poziv)**"
- "**Redialing (Ponovno biranje)**"
- "**Save (Snimi)**"
- "**Delete (Izbriši)**"
- "**Directory (Direktorij)**"
- "**Pair (Spari)**"

- "**Select device (Odaberi uređaj)**"
- "**Voice feedback (Povratna glasovna informacija)**"

## Komande koje su često dostupne

- "**Help (Pomoć)**": dijalog se završava i sve dostupne komande unutar aktualne funkcije se nabrajaju.
- "**Cancel (Prekini)**": prepoznavanje govora je deaktivirano.
- "**Yes (Da)**": uključuje se pogodna akcija ovisno o kontekstu.
- "**No (Ne)**": uključuje se pogodna akcija ovisno o kontekstu.

## Unos telefonskog broja

Nakon komande "**Dial (Biraj)**" prepoznavanje govora zahtijeva unos broja.

Telefonski broj se mora izgovoriti normalnim glasom bez ikakvih umjetnih pauza između pojedinih brojeva.

Prepoznavanje radi najbolje ako napravite stanku od najmanje pola sekunde nakon svakih tri do pet znamenki. Infotainment sustav tada ponavlja prepoznate brojeve.

Tada možete unijeti dodatne brojeve ili sljedeće komande:

- **"Dial (Biraj)":** unosi su prihvaćeni.
- **"Delete (Izbriši)":** briše se zadnji uneseni broj ili zadnji uneseni blok brojeva.
- **"Plus":** unosi se prefiks "+" za poziv u inozemstvo.
- **"Verify (Potvrdi)":** glasovni izlaz ponavlja unose.
- **"Asterisk (Zvjezdica)":** Unosi se zvjezdica "\*".
- **"Hash (#)":** Unosi se znak "#".
- **"Help (Pomoć)"**
- **"Cancel (Prekini)"**

Maksimalna duljina za unos telefonskog broja je 25 znamenki.

Da biste mogli ostvariti poziv u inozemstvo možete reći riječ "Plus" (+) na početku broja. Plus vam omogućava da zovete iz bilo koje

zemlje bez da znate prefiks za pozive u inozemstvo u toj zemlji. Zatim recite kod tražene zemlje.

#### Primjer dijaloga

Korisnik: **"Dial (Biraj)"**

Glasovni izlaz: **"Please, say the number to dial (Molimo recite broj za biranje)"**

Korisnik: **"Plus Four (Četiri) Nine (Devet)"**

Glasovni izlaz: **"Plus Four (Četiri) Nine (Devet)"**

Korisnik: **"Seven (Sedam) Three (Tri) One (Jedan)"**

Glasovni izlaz: **"Seven (Sedam) Three (Tri) One (Jedan)"**

Korisnik: **"One (Jedan) One (Jedan) Nine (Devet) Nine (Devet)"**

Glasovni izlaz: **"One (Jedan) One (Jedan) Nine (Devet) Nine (Devet)"**

Korisnik: **"Dial (Biraj)"**

Glasovni izlaz: **"The number is being dialled (Broj se bira)"**

#### Unos imena

Korištenjem komande **"Call (Poziv)"** unosi se telefonski broj koji je bio spremljen u telefonski imenik pod imenom (glasovna oznaka).

Dostupne komande:

- **"Yes (Da)"**
- **"No (Ne)"**
- **"Help (Pomoć)"**
- **"Cancel (Prekini)"**

#### Primjer dijaloga

Korisnik: **"Call (Poziv)"**

Glasovni izlaz: **"Please, say the number to dial (Molimo, recite oznaku imena za biranje)"**

Korisnik: **<Ime>**

Glasovni izlaz: **"Do you want to call <Michael>? (Želite li pozvati <Michaela>?)"**

Korisnik: **"Yes (Da)"**

Glasovni izlaz: **"The number is being dialled (Broj se bira)"**

### Početak drugog poziva

Drugi poziv se može započeti tijekom aktivnog telefonskog poziva. Da biste to učinili, pritisnite tipku \*£.

Dostupne komande:

- **"Send (Pošalji)"**: aktivira ručni DTMF (tonsko biranje), napr. za govornu poštu ili telefonsko bankarstvo.
- **"Send nametag (Pošalji oznaku imena)"**: aktivira DTMF (tonsko biranje) unosom imena (glasovna oznaka).
- **"Dial (Biraj)"**
- **"Call (Poziv)"**
- **"Redialing (Ponovno biranje)"**
- **"Help (Pomoć)"**
- **"Cancel (Prekini)"**

### Primjer dijaloga

Korisnik: <ako je aktivan telefonski poziv: pritisnite tipku \*£>

Korisnik: **"Send (Pošalji)"**

Glasovni izlaz: **"Please, say the number to send. (Molimo recite broj za slanje.)"**

(za unos broja vidi primjer dijaloga za **Unos telefonskog broja**)

Korisnik: **"Send (Pošalji)"**

### Redialing (Ponovno biranje)

Ponovno se bira zadnji birani broj komandom **"Redialing (Ponovno biranje)"**.

### Snimanje

Komandom **"Save (Snimi)"** telefonski broj se memorira u telefonski imenik pod imenom (glasovna oznaka).

Uneseno ime se mora jednom ponoviti. Naglasak i izgovor moraju biti što je moguće više isti za oba unosa imena, u suprotnom će prepoznavanje govora odbaciti unose.

U telefonski imenik je moguće memorirati maksimalno 50 glasovnih oznaka.

Glasovne oznake ovise o govorniku, tj. glasovnu oznaku može otvoriti samo osoba koja ju je snimila.

Kako biste izbjegli odsijecanje početka snimanja memoriranog imena, potrebno je napraviti kratku pauzu nakon zahtjeva za unos.

Kako biste mogli koristiti glasovnu oznaku neovisno o mjestu gdje se nalazite, tj. u drugim zemljama, svi telefonski brojevi trebaju biti uneseni sa znakom "plus" i kodom zemlje.

Dostupne komande:

- **"Save (Snimi)"**: unosi su prihvaćeni.
- **"Verify (Potvrdi)"**: ponavlja se zadnji unos.
- **"Help (Pomoć)"**
- **"Cancel (Prekini)"**

### Primjer dijaloga

Korisnik: **"Save (Snimi)"**

Glasovni izlaz: **"Please, say the number to save (Molimo recite broj za snimanje)"**

(za unos broja vidi primjer dijaloga za **Unos telefonskog broja**)

Korisnik: **"Save (Snimi)"**

Glasovni izlaz: "Please, say the nametag to save (Molimo recite oznaku imena za snimanje)"

Korisnik: <Ime>

Glasovni izlaz: "Please, repeat the nametag to confirm (Molimo, recite oznaku imena za potvrdu)"

Korisnik: <Ime>

Glasovni izlaz: "Saving the nametag (Snimanje oznake imena)"

### Brisanje

Prethodno snimljena glasovna oznaka se briše komandom "Delete (Izbrisi)".

Dostupne komande:

- "Yes (Da)"
- "No (Ne)"
- "Help (Pomoć)"
- "Cancel (Prekini)"

### Slušanje memoriranih imena

Glasovni izlaz svih memoriranih imena (glasovne oznake) započinje se naredbom "Directory (Direktorij)".

Komande dostupne tijekom glasovnog izlaza glasovnih oznaka:

- "Call (Poziv)": odabran je telefonski broj zadnje glasno pročitane glasovne oznake.
- "Delete (Izbrisi)": izbrisan je unos zadnje glasno pročitane glasovne oznake.

### Snimanje mobilnog telefona na ili brisanje s liste uređaja

S komandom "Pair (Spari)" mobilni telefon se može snimiti na ili izbrisati s liste uređaja portala telefona  
↪ 130.

Dostupne komande:

- "Add (Dodaj)"
- "Delete (Izbrisi)"
- "Help (Pomoć)"
- "Cancel (Prekini)"

### Primjer dijaloga

Korisnik: "Pair (Spari)"

Glasovni izlaz: "Do you want to add or delete a device? (Da li želite dodati ili izbrisati uređaj?)"

Korisnik: "Add (Dodaj)"

Glasovni izlaz: "Using the pair function in the external device, enter <1234> to pair. (Putem funkcije uparivanja u vanjskom uređaju, unesite <1234> za uparivanje.)"

Glasovni izlaz: "Do you want to pair the device? (Da li želite spariti uređaj?)"

Korisnik: "Yes (Da)"

Glasovni izlaz: "The device is connected as the number <device\_number> - Uređaj je spojen kao broj <broj\_uređaja>"

### Odabir mobilnog telefona s liste uređaja

Korištenjem komande "Select device (Odaberi uređaj)", na listi uređaja se može odabrati mobilni telefon za uspostavljanje Bluetooth veze.

### Primjer dijaloga

Korisnik: "Select device (Odaberi uređaj)"

Glasovni izlaz: "Please, say a device number to select (Molimo recite broj uređaja za odabir)"

Korisnik: <broj\_uređaja>

Glasovni izlaz: "Do you want to select the device number

<device\_number>? (Želite li odabrati uređaj s brojem <device\_number>?)"

Korisnik: "Yes (Da)"

Glasovni izlaz: "Do you want to pair the device? (Da li želite spariti uređaj?)"

Korisnik: "Yes (Da)"

Glasovni izlaz: "One moment. (Samo trenutak.)The system searches for the selected device (Sustav traži odabrani uređaj)"

Glasovni izlaz: "Device number <dev\_num> is selected (Odabran je broj uređaja <dev\_num>)"

### Voice feedback (Povratna glasovna informacija)

Infotainment sustav odgovara na svaki govorni unos ili ga komentira na način da se glasovni izlaz prilagodi situaciji.

Za uključivanje ili isključivanje, unesite "Voice feedback (Povratna glasovna informacija)" ili pritisnite tipku  $\#$ .

## Telefon

Opće napomene .....	126
Povezivanje .....	127
Bluetooth povezivanje .....	130
Hitan poziv .....	139
Rad .....	139
Mobilni telefoni i CB radio uređaji .....	145

### Opće napomene

Portal telefona vam pruža mogućnost obavljanja telefonskog razgovora putem mikrofona u vozilu i zvučnika vozila kao i upravljanje najvažnijim funkcijama mobilnog telefona putem infotainment sustava u vozilu. Da biste mogli koristiti portal telefona, mobilni telefon mora biti spojen putem Bluetooth veze.

Portalom telefona se opcijski može upravljati preko sustava prepoznavanja govora.

Mobilnim telefonom se može upravljati vanjskom antenom tako da ga umetnete u adapter koji je specifičan za telefon.

Ne podržava svaki mobilni telefon sve funkcije portala telefona. Moguće funkcije telefona ovise o određenom mobilnom telefonu i mrežnom pružatelju usluga. Dodatne informacije o tome ćete pronaći u uputama za uporabu za vaš mobilni telefon ili možete kontaktirati svog pružatelja mrežnih usluga.

### Važne informacije za upravljanje i sigurnost prometa

#### Upozorenje

Mobilni telefoni imaju utjecaj na vašu okolinu. Zbog toga su doneseni sigurnosni propisi i smjernice. Trebate se upoznati s određenim smjericama prije uporabe telefona.

#### Upozorenje

Uporaba handsfree mogućnosti (pričanje bez uporabe ruku) tijekom vožnje može biti opasna jer vam je koncentracija smanjena tijekom telefoniranja. Parkirajte vozilo prije uporabe handsfree mogućnosti. Poštujte propise zemlje u kojoj se trenutno nalazite. Ne zaboravite specijalne propise koji se primjenjuju u specifičnim područjima i uvijek isključite mobilni telefon ako je njegova

uporaba zabranjena, ako mobilni telefon uzrokuje smetnje ili ako dođe do opasne situacije.

## Bluetooth

Portal telefona podržava Bluetooth Handsfree profil, V. 1.5, i specificiran je u skladu s Bluetooth Special Interest Group (SIG).

Više informacije o specifikacijama možete pronaći na internetu na adresi [www.bluetooth.com](http://www.bluetooth.com). Dodatno, portal telefona podržava SIM profil za pristup (SAP).

## EU R & TTE usklađenost

CE 0700

Ovdje, izjavljujemo da je **Primopredajnik Bluetooth sustava** u skladu s osnovnim zahtjevima i drugim važećim odredbama Direktive 1999/5/EC.

## Korištenje prepoznavanja govora

Ne koristite prepoznavanje govora u hitnim slučajevima, jer se u stresnoj situaciji vaš glas može toliko promijeniti da se više ne može prepoznati za dovoljno brzo uspostavljanje željene komunikacije.

## Osnovna ploča nosača specifičnog telefon

Održavajte kontakte osnovne ploče čiste i bez nečistoće.

## Punjenje baterije telefona



Baterija telefona se puni čim se portal telefona uključi i telefon se umetne u nosač specifičan za telefon.



## Elementi upravljanja

Najvažniji elementi upravljanja specifični za telefon su kako slijedi:

**PHONE** tipka: otvara glavni izbornik telefona.

Kontrole na kolu upravljača:

 : preuzmi poziv, aktiviraj prepoznavanje govora.

 : završi/odbij poziv, deaktiviraj prepoznavanje govora.

Portalom telefona se opcijski može upravljati prepoznavanjem govora  110.

## Povezivanje

Portal telefona se sam uključuje i isključuje putem kontakta vozila. Kada je kontakt isključen, portal telefona možete uključiti i isključiti putem infotainment sustava.

Veza između mobilnog telefona i portala telefona se može uspostaviti putem Bluetooth veze. Za tu svrhu vaš telefon mora podržavati Bluetooth.

Da biste mogli uspostaviti Bluetooth vezu, portal telefona mora biti uključen i Bluetooth mora biti aktiviran.

Za informacije o Bluetooth funkciji vašeg mobilnog telefona molimo pogledajte upute za uporabu mobilnog telefona.

### Adapteri specifični za telefon

Ako koristite adapter specifičan za telefon, mobilnim telefonom se upravlja putem vanjske antene. Adapter također služi kao postaja za punjenje.

Koristite samo adaptere koji su odobreni za vaše vozilo i vaš mobilni telefon.

### Mobilni telefoni sa sučeljem za spajanje na donjem rubu

#### Ugradnja adaptera

Učvrstite adapter na osnovnu ploču.

Uvjerite se da su kontakti pravilno spojeni.

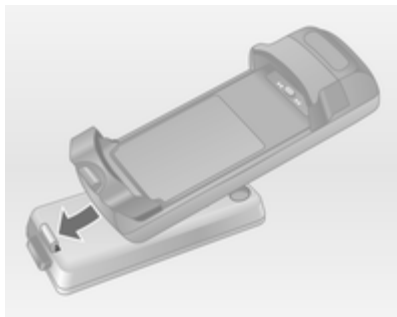

Najprije, spustite prednji kraj adaptera kao što je prikazano na gornjoj slici.

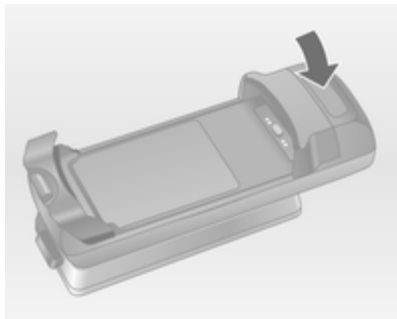

Zatim spustite stražnju stranu.

Mora se čuti zvuk nasjedanja kada se adapter učvrsti.

Za uklanjanje, pritisnite gumb otključavanja na osnovnoj ploči i podignite stražnju stranu adaptera.

### Umetanje mobilnog telefona

Mobilni telefon umetnite u adapter. Uvjerite se da su kontakti pravilno spojeni.

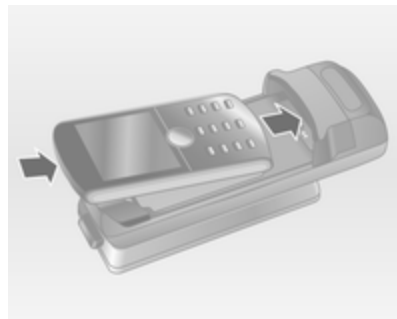

Najprije spustite donji rub, kao što je prikazano na gornjoj slici.



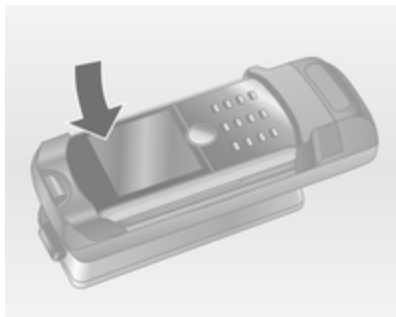

Zatim spustite gornji rub. Mora se čuti zvuk nasjedanja kada mobilni telefon nasjedne.

Za uklanjanje, pritisnite gumb otključavanja na adapteru i najprije podignite gornji rub telefona.

**Mobilni telefoni sa sučeljem za spajanje sa strane**  
**Ugradnja adaptera**

Učvrstite adapter na osnovnu ploču. Uvjerite se da su kontakti pravilno spojeni.

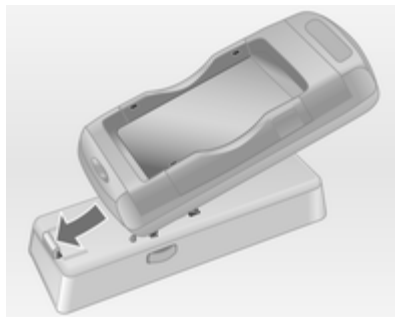

Najprije, spustite prednji kraj adaptera kao što je prikazano na gornjoj slici.

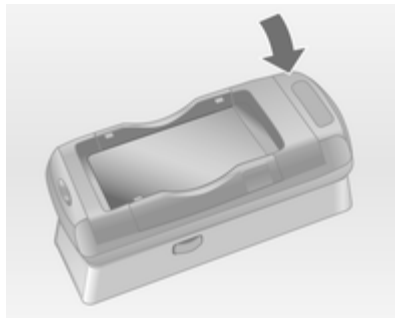

Zatim spustite stražnju stranu.

Mora se čuti zvuk nasjedanja kada adapter nasjedne.

Za uklanjanje, istovremeno pritisnite tipke otključavanja na obje strane osnovne ploče.

**Umetanje mobilnog telefona**

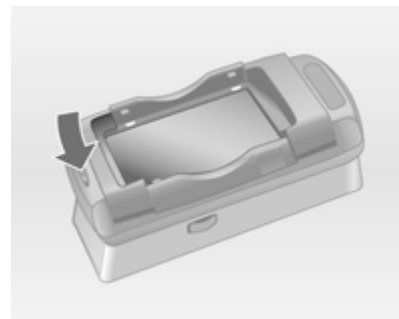

Ako bočni nosači na adapteru nisu u zatvorenom položaju, pritisnite gumb u blizini prednjeg ruba adaptera za otvaranje nosača.



S otvorenim bočnim nosačima adaptera, okomito spustite mobilni telefon u adapter kao što je prikazano na slici iznad dok se bočni nosači ne zakače.

Mora se čuti zvuk nasjedanja kada mobilni telefon nasjedne.

Za uklanjanje mobilnog telefona, pritisnite gumb otključavanja na adapteru i podignite mobilni telefon.

## Bluetooth povezivanje

Bluetooth je radio standard za bežičnu vezu između, na primjer, telefona i drugih uređaja. Mogu se

prenositi informacije kao što su telefonski imenik, liste poziva, naziv mrežnog operatora i snaga polja. Funkcionalnost se može ograničiti ovisno o vrsti telefona.

Za uspostavljanje Bluetooth veze s portalom telefona, Bluetooth funkcija mobilnog telefona mora biti aktivirana i mobilni telefon mora biti postavljen da bude "vidljiv". Za dodatne informacije molimo pogledajte upute za uporabu mobilnog telefona.

## Navi 600 / Navi 900

### Bluetooth izbornik

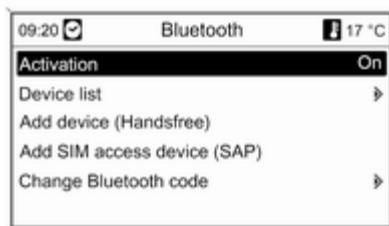

Pritisnite **CONFIG** tipku.

Odaberite **Phone settings (Postavke telefona)** i zatim **Bluetooth**.

### Aktiviranje Bluetooth funkcije

Ako je Bluetooth funkcija portala telefona deaktivirana:

Postavite **Activation (Aktiviranje)** na **On (Uključen)** i potvrdite poruke koje slijede.

### Lista uređaja

Kada se mobilni telefon prvi put spaja na portal telefona putem Bluetooth veze, mobilni telefon se snima u listu uređaja.

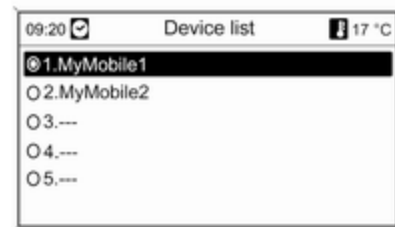

Na listu uređaja se može snimiti maksimalno 5 mobilnih telefona.

### Spajanje mobilnog telefona prvi put

Postoje dvije opcije za spajanje mobilnog telefona na portal telefona: dodavanjem kao uređaja za pričanje bez ruku (handsfree) ili korištenjem SIM profila za pristup (SAP).

#### Handsfree način

Kada je mobilni telefon dodan kao handsfree uređaj, korisnik može upućivati ili primati pozive i koristite druge funkcije putem portala telefona. Paleta dostupnih funkcija ovisi o mobilnom telefonu. Dok je spojen s portalom telefona, mobilni telefon se može koristiti kao i inače.

Zapamtite da se baterija mobilnog telefona može brže isprazniti nego obično zbog aktivne Bluetooth veze zajedno s normalnim korištenjem mobilnog telefona.

#### SAP način

Kada koristite SAP opciju, šira paleta funkcija je dostupna putem portala telefona kao što su razne opcije sigurnosti i slanja poruka. Aktualna

paleta funkcija ovisi o mrežnom operatoru. Dodatno, u SAP načinu je mobilni telefon u pasivnom stanju. Aktivni su samo Bluetooth veza i SIM kartica, što vodi do niže potrošnje energije spojenog mobilnog telefona.

### Spajanje mobilnog telefona kao handsfree uređaja



Odaberite **Add device (Handsfree) (Dodaj uređaj (handsfree))**. Prikazan je Bluetooth kod koji je potrebno unijeti u mobilni telefon.

Portal telefona sada mogu detektirati drugi Bluetooth uređaji.

Čim mobilni telefon detektira portal telefona, Bluetooth kod se može unijeti na mobilnom telefonu.



Čim je portal telefona detektirao mobilni telefon može se potvrditi uspostavljanje veze.

Mobilni telefon je prihvaćen na listu uređaja i njime se može upravljati putem portala telefona.

**Promjena Bluetooth koda**  
(vrijedi samo za handsfree način)

Prvi put kada se uspostavi Bluetooth veza s portalom telefona, prikazan je osnovni kod. Ovaj osnovni kod se može promijeniti u bilo kojem trenutku. Zbog sigurnosnih razloga za sparivanje uređaja se mora koristiti četveroznamenkasti i nasumično odabrani kod.

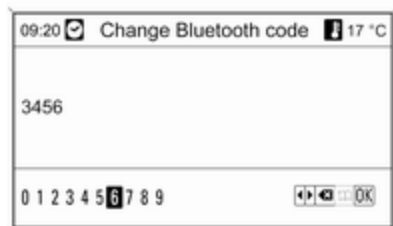

Odaberite **Change Bluetooth code (Promijeni kod bluetooth-a)**. Na prikazanom izborniku, uredite aktualni Bluetooth kod i prihvatite izmijenjeni kod korištenjem **OK**.

**Spajanje mobilnog telefona putem SIM profila za pristup (SAP)**  
 Odaberite **Add SIM access device (SAP) (Dodaj uređaj za SIM pristup (SAP))**. Portal telefona skenira dostupne uređaje i prikazuje listu pronađenih uređaja.

#### Napomena

Mobilni telefon mora imati aktiviran Bluetooth i mora biti postavljeno da je vidljiv.

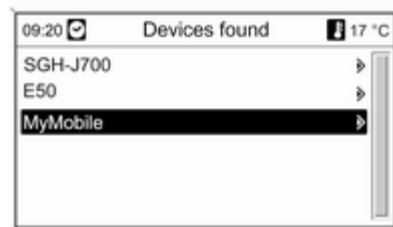

Odaberite željeni mobilni telefon s liste. Na infotainment zaslону je prikazan upit za SAP kod koji sadrži 16-znamenkasti kod.



Unesite prikazani SAP kod u mobilni telefon (bez razmaka). Na infotainment zaslону je prikazan PIN kod mobilnog telefona.

Ako je **PIN request (Zahtjev za PIN-om)** funkcija aktivna, korisnik treba unijeti PIN kod SIM kartice u mobilni telefon.

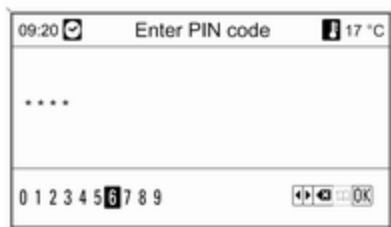

Unesite PIN kod SIM kartice mobilnog telefona. Mobilni telefon je uparen s portalom telefona. Usluge operatera mobilne mreže se mogu koristiti putem portala telefona.

### Spajanje mobilnog telefona snimljenog u listu uređaja

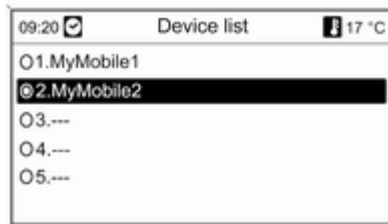

Odaberite željeni mobilni telefon i zatim odaberite opciju **Select (Odaberi)** na prikazanom izborniku.

Čim je portal telefona detektirao mobilni telefon može se potvrditi uspostavljanje veze.

Mobilnim telefonom se može upravljati putem portala telefona.

### Uklanjanje mobilnog telefona s liste uređaja

Odaberite željeni mobilni telefon s liste uređaja. Na prikazanom izborniku odaberite **Delete (Izбриši)** i potvrdite poruke koje slijede.

### Podešavanje zvuka zvonjenja

Za promjenu karakteristike zvuka zvonjenja:

Pritisnite **CONFIG** tipku.

Odaberite **Phone settings (Postavke telefona)** i zatim **Ringtone (Zvuk zvonjenja)**.

Odaberite željenu opciju.

Za promjenu jačine zvuka zvonjenja:

Za vrijeme zvonjenja telefona:

okrenite gumb  $\phi$  na Infotainment sustavu ili pritisnite tipke **+ / -** na kolu upravljača.

### Podešavanje spojenog telefona

Razne postavke mobilnog telefona se mogu konfigurirati u **Phone settings (Postavke telefona)** izborniku, ako je telefon spojen putem SAP-a.

### Promjena sigurnosnih postavki

Pritisnite **CONFIG** tipku.

Odaberite **Phone settings (Postavke telefona)** i zatim **Security (Zaštita)**.

Prikazan je sigurnosni dijalog.

**Aktiviranje/deaktiviranje PIN zahtjeva**  
Odaberite **PIN request (Zahtjev za PIN-om) On (Uključen)** ili **Off (Isključen)**.

Unesite PIN kod SIM kartice mobilnog telefona i potvrdite.

#### Napomena

Ova opcija ovisi o individualnom mrežnom operatoru.

#### Promjena PIN koda

Odaberite **Change PIN (Promijeni PIN)**.

Unesite aktualni PIN kod. Unesite novi PIN kod. Ponovite novi PIN kod i potvrdite. PIN je promijenjen.

#### Konfiguriranje mrežnih usluga

Odaberite **Phone settings (Postavke telefona)** i zatim **Network services (Mrežne usluge)**. Prikazan je dijalog mrežnih usluga.

Ovisno o mrežnom operatoru i mobilnom telefonu dostupno je nekoliko opcija.

- **Network selection (Odabir mreže):** izaberite između automatskog ili ručnog odabira mreže.
- **Call waiting (Čekanje poziva):** aktivira ili deaktivira poziv na čekanju.
- **Call diverting (Preusmjeravanje poziva):** odabire opcije preusmjeravanja ovisno o situaciji.
- **Call barring (Izuzimanje poziva):** konfigurira opcije zabrane poziva ovisno o situaciji.

Za detalje o konfiguraciji mrežnih usluga pogledajte priručnik mobilnog telefona ili kontaktirajte operatora mobilne mreže.

#### Konfiguriranje broja SMS centra

Broj SMS centra je telefonski broj koji djeluje kao veza za slanje SMS poruka između mobilnih telefona. Ovaj broj je obično već postavljen od strane mrežnog operatora.

Za konfiguriranje broja SMS centra odaberite **Phone settings (Postavke telefona)** i zatim **SMS center number (Broj SMS centra)**. Ako je potrebno, izmijenite broj SMS centra.

**Resetiranje mobilnog telefona na tvorničke postavke**  
Odaberite **Phone settings (Postavke telefona)** i zatim **Factory settings (Tvorničke postavke)**.

## CD 400 / CD 300

### Bluetooth izbornik

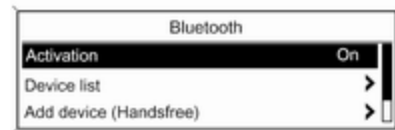

Pritisnite **CONFIG** tipku.

Odaberite **Phone settings (Postavke telefona)** i zatim **Bluetooth**.

### Aktiviranje Bluetooth funkcije

Ako je Bluetooth funkcija portala telefona deaktivirana: postavite **Activation (Aktiviranje)** na **On (Uključeno)** i potvrdite poruke koje slijede.

### Lista uređaja

Kada se mobilni telefon prvi put spaja na portal telefona putem Bluetooth veze, mobilni telefon se snima u listu uređaja.



Na listu uređaja se može snimiti maksimalno 5 mobilnih telefona.

### Spajanje mobilnog telefona prvi put

Postoje dvije opcije za spajanje mobilnog telefona na portal telefona: dodavanjem kao uređaja za pričanje bez ruku (handsfree) ili korištenjem SIM profila za pristup (SAP).

#### Handsfree način

Kada je mobilni telefon dodan kao handsfree uređaj, korisnik može upućivati ili primiti pozive i koristite druge funkcije putem portala telefona. Paleta dostupnih funkcija ovisi o mobilnom telefonu. Dok je spojen s portalom telefona, mobilni telefon se može koristiti kao i inače. Zapamtite da se baterija mobilnog telefona može brže isprazniti nego obično zbog aktivne Bluetooth veze zajedno s normalnim korištenjem mobilnog telefona.

#### SAP način

Kada koristite SAP opciju, šira paleta funkcija je dostupna putem portala telefona kao što su razne opcije sigurnosti i slanja poruka. Aktualna paleta funkcija ovisi o mrežnom operatoru. Dodatno, u SAP načinu je mobilni telefon u pasivnom stanju.

Aktivni su samo Bluetooth veza i SIM kartica, što vodi do niže potrošnje energije spojenog mobilnog telefona.

### Spajanje mobilnog telefona kao handsfree uređaja

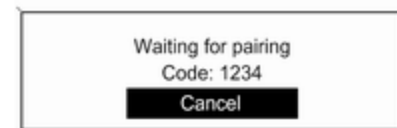

Odaberite **Add device (Handsfree) (Dodaj uređaj (Uređaj za pričanje bez ruku))**. Prikazan je Bluetooth kod koji je potrebno unijeti u mobilni telefon.

Portal telefona sada mogu detektirati drugi Bluetooth uređaji.

Čim mobilni telefon detektira portal telefona, Bluetooth kod se može unijeti na mobilnom telefonu.

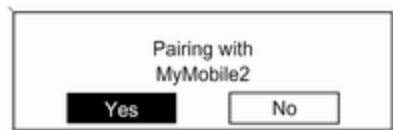

Čim je portal telefona detektirao mobilni telefon može se potvrditi uspostavljanje veze.

Mobilni telefon je prihvaćen na listu uređaja i njime se može upravljati putem portala telefona.

#### Promjena Bluetooth koda

(vrijedi samo za handsfree način)

Prvi put kada se uspostavi Bluetooth veza s portalom telefona, prikazan je osnovni kod. Ovaj osnovni kod se može promijeniti u bilo kojem trenutku. Zbog sigurnosnih razloga za sparivanje uređaja se mora koristiti četveroznamenasti i nasumično odabrani kod.

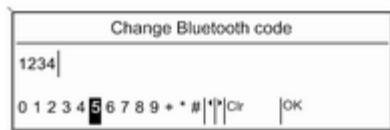

Odaberite **Change Bluetooth code (Promijeni kod Bluetooth uređaja)**. Na prikazanom izborniku, uredite aktualni Bluetooth kod i prihvatite izmijenjeni kod korištenjem **OK**.

#### Spajanje mobilnog telefona putem SIM profila za pristup (SAP)

(samo CD 400)

Odaberite **Add SIM access device (Dodaj uređaj sa SIM pristupom)**.

Portal telefona skenira dostupne uređaje i prikazuje listu pronađenih uređaja.

#### Napomena

Mobilni telefon mora imati aktiviran Bluetooth i mora biti postavljeno da je vidljiv.

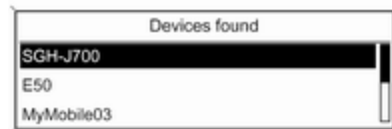

Odaberite željeni mobilni telefon s liste. Na infotainment zaslonu je prikazan upit za SAP kod koji sadrži 16-znamenasti kod.





Unesite prikazani SAP kod u mobilni telefon (bez razmaka). Na infotainment zaslonu je prikazan PIN kod mobilnog telefona.

Ako je **PIN request (Zahtjev za PIN)** funkcija aktivna, korisnik treba unijeti PIN kod SIM kartice u mobilni telefon.

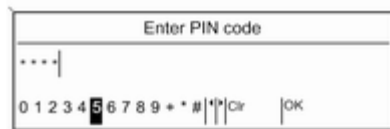

Unesite PIN kod SIM kartice mobilnog telefona. Mobilni telefon je uparen s portalom telefona. Usluge operatera mobilne mreže se mogu koristiti putem portala telefona.

## Spajanje mobilnog telefona snimljenog u listu uređaja

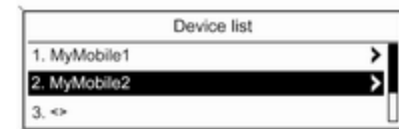

Odaberite željeni mobilni telefon i zatim odaberite opciju **Select (Odaberi)** na prikazanom izborniku.

Čim je portal telefona detektirao mobilni telefon može se potvrditi uspostavljanje veze.

Mobilnim telefonom se može upravljati putem portala telefona.

**Uklanjanje mobilnog telefona s liste uređaja**

Odaberite željeni mobilni telefon s liste uređaja. Na prikazanom izborniku odaberite **Delete (Izбриши)** i potvrdite poruke koje slijede.

**Podešavanje zvuka zvonjenja**

Za promjenu karakteristike zvuka zvonjenja:

Pritisnite **CONFIG** tipku.

Odaberite **Phone settings (Postavke telefona)** i zatim **Ring tone (Zvuk zvona)**.

Odaberite željenu opciju.

Za promjenu jačine zvuka zvonjenja:

Za vrijeme zvonjenja telefona: okrenite gumb  $\odot$  na Infotainment sustavu ili pritisnite tipke **+ / -** na kolu upravljača.

**Podešavanje spojenog telefona**

Razne postavke mobilnog telefona se mogu konfigurirati u **Phone settings (Postavke telefona)** izborniku, ako je telefon spojen putem SAP-a.

**Promjena sigurnosnih postavki**

Pritisnite **CONFIG** tipku.

Odaberite **Phone settings (Postavke telefona)** i zatim **Security (Zaštita)**.

Prikazan je sigurnosni dijalog.

**Aktiviranje/deaktiviranje PIN zahtjeva**

Odaberite **PIN request (Zahtjev za PIN) On (Uključeno)** ili **Off (Isključeno)**.

Unesite PIN kod SIM kartice mobilnog telefona i potvrdite.

**Napomena**

Ova opcija ovisi o individualnom mrežnom operatoru.

**Promjena PIN koda**

Odaberite **Change PIN (Promijeni PIN)**.

Unesite aktualni PIN kod. Unesite novi PIN kod. Ponovite novi PIN kod i potvrdite. PIN je promijenjen.

**Konfiguriranje mrežnih usluga**

Odaberite **Phone settings (Postavke telefona)** i zatim **Network services (Mrežne usluge)**. Prikazan je dijalog mrežnih usluga.

Ovisno o mrežnom operatoru i mobilnom telefonu dostupno je nekoliko opcija.

- **Network selection (Odabir mreže):** izaberite između automatskog ili ručnog odabira mreže.
- **Call waiting (Poziv na čekanju):** aktivira ili deaktivira poziv na čekanju.
- **Call diverting (Preusmjeravanje poziva):** odabire opcije preusmjeravanja ovisno o situaciji.
- **Call barring (Zabrana poziva):** konfigurira opcije zabrane poziva ovisno o situaciji.

Za detalje o konfiguraciji mrežnih usluga pogledajte priručnik mobilnog telefona ili kontaktirajte operatora mobilne mreže.

**Konfiguriranje broja SMS centra**

Broj SMS centra je telefonski broj koji djeluje kao veza za slanje SMS poruka između mobilnih telefona. Ovaj broj je obično već postavljen od strane mrežnog operatora.

Za konfiguriranje broja SMS centra odaberite **Phone settings (Postavke telefona)** i zatim **SMS center number (Broj SMS centra)**. Ako je potrebno, izmijenite broj SMS centra.

## Resetiranje mobilnog telefona na tvorničke postavke

Odaberite **Phone settings (Postavke telefona)** i zatim **Restore factory settings (Vrati tvorničke postavke)**.

## Hitan poziv

### ⚠ Upozorenje

Uspostava poziva se ne može jamčiti u svim situacijama. Zbog toga se nemojte oslanjati isključivo na mobilni telefon kada je u pitanju životno važna komunikacija (npr. medicinski hitni slučaj)

U nekim mrežama može biti potrebno imati pravilno umetnutu SIM karticu u mobilni telefon.

### ⚠ Upozorenje

Imajte na umu da pozive možete upućivati i primati putem mobilnog telefona, ako je u području pokrivenom dovoljno jakim signalom. U određenim

okolnostima hitni pozivi se ne mogu obaviti na svim mobilnim mrežama, moguće je da se ne mogu obaviti kada su aktivne određene mrežne usluge i/ili funkcije telefona. Upit o tome možete postaviti lokalnim mrežnim operaterima.

Broj za hitnu pomoć može biti različit ovisno o regiji i zemlji. Molimo da se najprije raspitate o točnom broju hitne službe za odgovarajuću regiju.

## Uspostavljanje hitnog poziva

Birajte pozivni broj za hitne službe (napr. **112**).

Uspostavljena je telefonska veza s hitnom službom.

Odgovorite kada vas osoblje centra pita o vašem hitnom slučaju.

### ⚠ Upozorenje

Ne prekidajte poziv dok to od vas ne zatraži centar hitne službe.

## Rad

### Uvod

Čim je uspostavljena Bluetooth veza između vašeg mobilnog telefona i infotainment sustava, mnogim funkcijama mobilnog telefona možete i upravljati putem infotainment sustava.

Putem Infotainment sustava možete, npr. uspostaviti vezu s telefonskim brojevima memoriranima u vašem mobilnom telefonu ili promijeniti telefonske brojeve.

### Napomena

Kada je na mobilnom telefonu uključeno pričanje bez uporabe ruku (handsfree), operacije je i dalje dostupna, npr. preuzimanje poziva ili podešavanje glasnoće.

Nakon uspostavljanja veze između mobilnog telefona i infotainment sustava podaci mobilnog telefona se šalju u infotainment sustav. To može potrajati neko vrijeme ovisno o modelu telefona. Tijekom tog perioda

korištenje mobilnog telefona je moguće samo putem infotainment sustava do ograničenog stupnja.

Ne podržava svaki telefon sve funkcije portala telefona. Stoga su moguća odstupanja od palete opisanih funkcija s tim specifičnim telefonima. Za dodatne informacije, molimo pogledajte upute za adapter specifičan za telefon.

## Navi 600 / Navi 900

### Podešavanje glasnoće uređaja za pričanje bez korištenja ruku

Zakrenite  kotačić na infotainment sustavu ili pritisnite tipke + / - na kolu upravljača.

## Biranje telefonskog broja

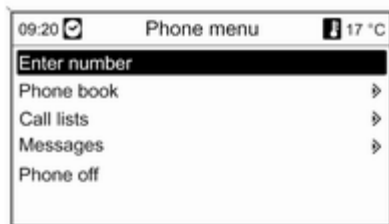

S aktivnim glavnim izbornikom telefona, pritisnite višefunkcijski kotačić za otvaranje **Phone menu (Telefonski izbornik)**.

Dostupno je nekoliko opcija za biranje telefonskih brojeva, za korištenje telefonskog imenika i liste poziva, za gledanje i uređivanje poruka.

Korištenjem **Phone off (Telefon isključen)** komande, spojeni telefon se može odvojiti s portala telefona.

## Ručni unos broja

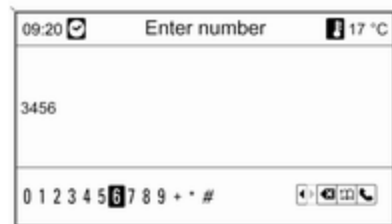

Odaberite **Enter number (Unesi broj)**, zatim unesite željeni niz brojeva.

Za pokretanje procesa biranja, odaberite .

Za otvaranje izbornika telefonskog imenika, odaberite .

### Telefonski imenik

Nakon uspostavljanja veze telefonski imenik se uspoređuje s telefonskim imenikom u privremenoj memoriji, pod uvjetom da je u pitanju ista SIM

kartica ili isti telefon. Tijekom ovog perioda svaki novi dodani unos nije prikazan.

Ako se koristi druga SIM kartica ili telefon, telefonski imenik se nanovo učitava. Ovaj proces može potrajati nekoliko minuta ovisno o modelu telefona.

### Odabir telefonskog broja iz telefonskog imenika



Odaberite **Phone book (Telefonski imenik)**.

Na prikazanom **Search (Traži)** izborniku odaberite željeno prvo slovo područja za početak predodabira unosa telefonskog imenika koje želite prikazati.

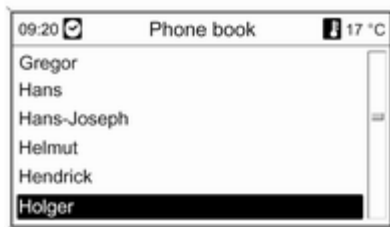

### Napomena

Unosi u telefonski imenik se odvijaju kao što se prenose s mobilnog telefona. Presentacija i redoslijed unosa u telefonski imenik može biti različito na displeju Infotainment sustava i displeju mobilnog telefona.

Nakon što ste izvršili predodabir: odaberite željeni unos u telefonskom imeniku za prikaz brojeva snimljenih pod ovim unosom.

Odaberite željeni broj za početak procesa biranja.

### Liste poziva



Putem **Call lists (Popisi poziva)** izbornika se mogu gledati dolazni, odlazni i propušteni pozivi i mogu se birati odgovarajući brojevi. U ovom izborniku se liste također mogu izbrisati.

Za početak procesa biranja: odaberite željenu listu poziva, unos na listi poziva i na kraju željeni telefonski broj.

## Funkcije razmjene poruka

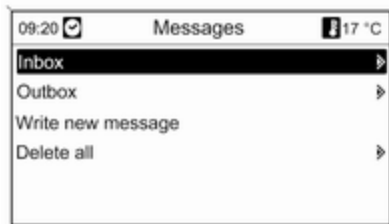

Kada je mobilni telefon uparen korištenjem SAP-a, poruke se mogu gledati, pisati i slati putem portala telefona. U ovom izborniku se poruke također mogu izbrisati.

Za pregledavanje primljenih poruka: odaberite **Inbox (Ulazni pretinac)**.

Za pregledavanje poslanih poruka: odaberite **Outbox (Izlazni pretinac)**.

Za pisanje poruke: odaberite **Write new message (Napiši novu poruku)**.

**Napomena**

Poruke su ograničene na 70 znakova.

**Dolazni poziv**

Kada imate dolazni poziv prikazuje se izbornik na kojem možete prihvatiti ili odbiti telefonski poziv.

Odaberite traženu opciju.

**Funkcije tijekom telefonskog poziva**

Ako trenutno imate telefonski poziv, pritisnite višefunkcijski kodačič za otvaranje podizbornika.

Dostupne su razne opcije ovisno o situaciji i paleti funkcija mobilnog telefona:

- **Hang up (Prekini vezu):** odvoji telefonsku vezu.
- **Call number (Pozovi broj):** unesite telefonski broj za obavljanje drugog poziva ili koristite DTMF (tonsko biranje), napr. za govornu poštu ili telefonsko bankarstvo.
- **Detach call (Otpoji poziv):** odvoji poziv sudionika konferencije u telefonskoj konferenciji.
- **Merge calls (Spoji pozive):** spoji dva poziva kada je aktivno nekoliko poziva.

- **Switch calls (Prebaci pozive):** vrši prebacivanje između poziva, ako postoji nekoliko poziva.
- **Mute call (Priguši poziv):** u potpunosti stišava poziv.

**Napomena**

Ako se kontakt isključi tijekom telefonskog poziva, veza ostaje aktivna dok se telefonski poziv ne prekine.

**CD 400 / CD 300****Podešavanje glasnoće uređaja za pričanje bez korištenja ruku**

Zakrenite  $\odot$  kodačič na infotainment sustavu ili pritisnite tipke **+ / -** na kolu upravljača.

## Biranje telefonskog broja



S aktivnim glavnim izbornikom telefona, pritisnite višefunkcijski kotačić za otvaranje izbornika za korištenje telefona.

Dostupno je nekoliko opcija za biranje telefonskih brojeva, za korištenje telefonskog imenika i liste poziva, za gledanje i uređivanje poruka.

Korištenjem **Phone off (Telefon isključen)** komande, spojeni telefon se može odvojiti s portala telefona.

## Ručni unos broja

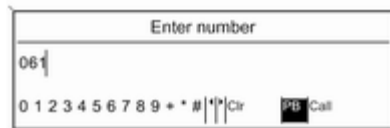

Odaberite **Enter number (Unesi broj)** i zatim unesite željeni niz brojeva.

Odaberite **Call (Poziv)** za početak procesa biranja.

Možete se prebaciti na izbornik telefonskog imenika odabirom **PB**.

### Telefonski imenik

Nakon uspostavljanja veze telefonski imenik se uspoređuje s telefonskim imenikom u privremenoj memoriji, pod uvjetom da je u pitanju ista SIM kartica ili isti telefon. Tijekom ovog perioda svaki novi dodani unos nije prikazan.

Ako se koristi druga SIM kartica ili telefon, telefonski imenik se nanovo učitava. Ovaj proces može potrajati nekoliko minuta ovisno o modelu telefona.

### Odabir telefonskog broja iz telefonskog imenika

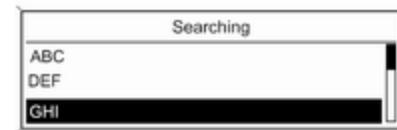

Odaberite **Phone book (Telefonski imenik)**. Na prikazanom izborniku odaberite željeno prvo slovo područja za početak predodabira unosa telefonskog imenika koje želite prikazati.

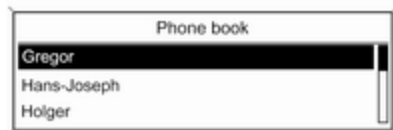

### Napomena

Unosi u telefonski imenik se odvijaju kao što se prenose s mobilnog telefona. Prezentacija i redoslijed unosa u telefonski imenik može biti različito na displeju Infotainment sustava i displeju mobilnog telefona.

Nakon što ste izvršili predodabir: odaberite željeni unos u telefonskom imeniku za prikaz brojeva snimljenih pod ovim unosom.

Odaberite željeni broj za početak procesa biranja.

### Liste poziva

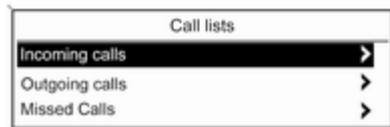

Putem **Call lists (Liste poziva)** izbornika korisnik može gledati dolazne, odlazne i propuštene pozive i birati odgovarajuće brojeve. Za početak procesa biranja: odaberite željenu listu poziva, unos na listi poziva i na kraju željeni telefonski broj.

**Funkcije razmjene poruka**  
(samo CD 400)

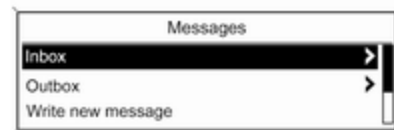

Kada je mobilni telefon uparen korištenjem SAP-a, korisnik može gledati, pisati i slati poruke putem portala telefona. U ovom izborniku se poruke također mogu izbrisati.

Za pregledavanje primljenih poruka: odaberite **Inbox (Ulazni sandučić)**.

Za pregledavanje poslanih poruka: odaberite **Outbox (Odlazni sandučić)**.

Za pisanje poruke: odaberite **Write new message (Napiši novu poruku)**.

### Napomena

Poruke su ograničene na 70 znakova.



### Dolazni poziv

Kada postoji dolazni poziv prikazuje se izbornik za prihvaćanje ili odbijanje telefonskog poziva.

Odaberite željenu opciju.

### Funkcije tijekom telefonskog poziva

Ako trenutno imate telefonski poziv, pritisnite višefunkcijski kotačić za otvaranje podizbornika.

Dostupne su razne opcije ovisno o situaciji i paleti funkcija mobilnog telefona:

- **Hang up (Poklopi):** odvoji telefonsku vezu.
- **Call number (Pozovi broj):** unesite telefonski broj za obavljanje drugog poziva ili koristite DTMF (tonsko biranje), npr. za govornu poštu ili telefonsko bankarstvo.
- **Detach call (Odspoji poziv):** odvoji poziv sudionika konferencije u telefonskoj konferenciji.
- **Merge calls (Spoji pozive):** spoji dva poziva kada je aktivno nekoliko poziva.

- **Switch calls (Prebaci pozive):** vrši prebacivanje između poziva, ako postoji nekoliko poziva.
- **Mute call (Potpuno stišaj poziv):** u potpunosti stišava poziv.

## Mobilni telefoni i CB radio uređaji

### Upute za ugradnju i smjernice za rukovanje

Obavezno se pridržavajte posebnih uputa proizvođača za ugradnju u vozilo i smjernica za rukovanje mobilnog telefona i handsfree uređaja prilikom ugradnje i rukovanja mobilnim telefonom. U suprotnom bi homologacijsko odobrenje za vozilo moglo postati nevažeće (EU direktiva 95/54/EC).

Preporuke za rad bez pogrešaka:

- Profesionalno ugrađena vanjska antena za postizanje maksimalnog dosega,
- Maksimalna snaga odašiljanja od 10 vati,
- Ugradnja telefona na prikladno mjesto, pogledajte odgovarajuću napomenu u korisničkom priručniku, poglavlje **Sustav zračnih jastuka**.

Zatražite savjet o unaprijed određenim mjestima ugradnje za vanjsku antenu ili držač opreme te načinima korištenja uređaja čija snaga odašiljanja premašuje 10 vati.

Korištenje handsfree uređaja bez vanjske antene uz standarde mobilnog telefona GSM 900/1800/1900 i UMTS dozvoljeno je jedino ako je maksimalna snaga odašiljanja mobilnog telefona 2 vata za GSM 900 ili 1 vat za ostale vrste.

Iz sigurnosnih razloga telefon nemojte koristiti tijekom vožnje. Čak i korištenje handsfree uređaja može ometati tijekom vožnje.

**⚠ Upozorenje**

Korištenje radio opreme i mobilnih telefona koji ne zadovoljavaju gore spomenute standarde za mobilne telefone, dozvoljeno je samo s antenom koja se nalazi izvan vozila.

**Oprez**

Mobilni telefoni i radio oprema mogu uzrokovati kvarove na elektronici vozila kada se koriste u unutrašnjosti vozila bez vanjske antene, osim ako se poštuju gore spomenuti propisi.



## Kazalo pojmova

<b>A</b>		<b>E</b>	
Adapter specifičan za telefon.....	127	Enhanced Other Networks.....	38
Adapter za mobilni telefon.....	127	EON.....	38
Adapter za telefon.....	127	<b>F</b>	
Adresar.....	75	Funkcija slovanja.....	75
Aktiviranje CD uređaja.....	48	Funkcija za zaštitu od krađe .....	5
Aktiviranje navigacijskog sustava.	63	<b>G</b>	
Aktiviranje prepoznavanja govora.....	111, 120	Glasnoća glasovnog izlaza. 111, 120	
Aktiviranje radija.....	29	Glasnoća navigacije.....	63
Ažuriranje lista postaja.....	33	Glasnoća ovisno o brzini.....	15
<b>B</b>		<b>H</b>	
BACK tipka.....	16	Handsfree način.....	130
Bluetooth.....	126	Hitan poziv.....	139
Bluetooth povezivanje.....	130	<b>I</b>	
<b>C</b>		Individualne točke interesa.....	63
CD uređaj		Infotainment sustav	
korištenje.....	48	glasnoća obavijesti o prometu. .	25
uključivanje.....	48	glasnoća ovisno o brzini.....	25
važne informacije.....	46	maksimalna glasnoća pri pokretanju.....	25
<b>D</b>		personalizacija.....	27
DAB (Digitalni radio signal).....	42	postavke glasnoće.....	25
Digitalno emitiranje zvuka.....	42	postavke tona.....	22
Dinamičko vođenje.....	103	Izbornici valnog područja.....	33

**K**

Karte .....	104
Konfiguriranje DAB-a.....	42
Konfiguriranje RDS-a.....	38
Korisnički određene točke interesa.....	75
Korištenje.....	15, 29, 48, 53, 59, 63
Korištenje AUX ulaza.....	53
Korištenje CD uređaja.....	48
Korištenje infotainment sustava... ..	15
Korištenje izbornika.....	16
Korištenje navigacijskog sustava.	63
Korištenje okvira digitalne slike... ..	59
Korištenje radija.....	29
Korištenje USB priključka.....	55
Kućna adresa.....	63

**L**

Liste automatskih memorija.....	30
Liste favorita.....	31

**M**

Memoriranje postaja.....	30, 31
Mobilni telefoni i CB radio uređaji .....	145
myPOIs (moje točke interesa).....	75

**N**

najava mojih točaka interesa.....	63
Navigacija	
Adresar.....	75
blokiranje rute.....	93
brisanje kućne adrese.....	63
brisanje unesenih točaka interesa.....	63
dinamičko navođenje.....	93, 103
Dnevnik zapisa.....	93
elementi upravljanja.....	63
funkcioniranje.....	62
glasnoća navigacije.....	63
korištenje.....	63
korištenje funkcije slovanja... ..	75
Kućna adresa.....	75
myPOIs (moje točke interesa)... ..	75
najava mojih točaka interesa... ..	63
navođenje rute.....	93
opcije navigacije.....	93
ponavljanje zadnje poruke navigacije.....	93
popis ruta.....	93
pregled simbola.....	106
SD kartica za kartu.....	104
TMC poruke.....	93
Točke interesa.....	75
uključivanje.....	63
unos odredišta.....	75

upozorenje niske razine goriva.	75
uvoz/izvoz točaka interesa.....	63
vođenje po traci autoputa.....	93
započni navigaciju.....	93
zaslon navigacije.....	63

**O**

Obavijesti o prometu.....	25
Odabir valnog područja.....	29
Opće napomene. . . 4, 46, 53, 55, 59, 62, 110, 126	
Osnovno korištenje.....	16

**P**

Personalizacija.....	27
Podešavanje glasnoće.....	15
Podešavanje glasnoće navigacije	63
Pokretanje CD reprodukcije.....	48
Postavke glasnoće.....	25
Postavke tona.....	22
Potpuno stišavanje.....	15
Povezivanje.....	127
Pozivanje postaja.....	30, 31
Pregled elemenata upravljanja.....	6
Pregled simbola .....	106
Prepoznavanje glasa.....	110
Prepoznavanje govora.....	110, 111, 120
glasnoća glasovnog izlaza.....	120
kontrola telefona.....	120

korištenje.....	111, 120
navigacija / audio upravljanje..	111
podešavanje glasnoće.....	111
uključivanje.....	111, 120
Punjenje baterije telefona.....	126
<b>R</b>	
Rad.....	139
Radio	
Radio data system (RDS).....	38
Digitalno emitiranje zvuka (DAB).....	42
izbornici valnog područja.....	33
korištenje.....	29
liste automatskih memorija.....	30
liste favorita.....	31
liste postaja.....	33
odabir valnog područja.....	29
traženje postaje.....	29
uključivanje.....	29
Radio data system (RDS) .....	38
RDS.....	38
Regionalizacija.....	38
Regulacija navigacije.....	111
Regulacija telefona.....	120
Reprodukcija snimljenih audio datoteka.....	56

<b>S</b>	
SAP način.....	130
SD kartica.....	104
SD kartica za kartu rukovanje.....	104
zamjena.....	104
SIM profil za pristup (SAP).....	130

<b>T</b>	
Telefon	
adapter specifičan za telefon. .	127
biranje broja.....	139
Bluetooth.....	126
Bluetooth povezivanje.....	130
elementi upravljanja.....	126
funkcije razmjene poruka.....	139
funkcije tijekom poziva.....	139
handsfree način rada.....	130
podešavanje glasnoće.....	139
podešavanje melodija zvona...	130
popisi poziva.....	139
pozivi u nuždi.....	139
punjenje baterije.....	126
SIM profil za pristup (SAP).....	130
telefonski imenik.....	139
važne informacije.....	126
Traženje postaje.....	29

<b>U</b>	
Uključivanje ili isključivanje infotainment sustava.....	
	15
Uključivanje radija.....	29
Unos adrese.....	75
Unos odredišta .....	75
<b>V</b>	
Višefunkcijski kotačić.....	16
Vođenje .....	93
Vođenje po ruti.....	93, 103
<b>Z</b>	
Zaslon navigacije.....	63

Copyright by ADAM OPEL AG, Rüsselsheim, Germany.

Informacije sadržane u ovom izdanju vrijede od datuma navedenog u nastavku. Adam Opel AG pridržava pravo izmjena tehničkih specifikacija, značajki i dizajna vozila na koja se odnose informacije navedene u ovom izdanju, kao i promjena samog izdanja.

Izdanje: lipanj 2012, ADAM OPEL AG, Rüsselsheim.

Tiskano na papiru bijeljenom bez klora.

**KTA-2691/5-hr**

**lipanj 2012**

