

OPEL MOKKA

Priručnik za vlasnika



Wir leben Autos.



Sadržaj

Uvod	2
Ukratko	6
Ključevi, vrata i prozori	19
Sjedala, sustavi zaštite	34
Spremište	55
Instrumenti i kontrole	73
Osvjetljenje	108
Kontrola klime	118
Vožnja i rukovanje	125
Njega vozila	159
Servis i održavanje	199
Tehnički podaci	202
Informacije stranke	214
Kazalo pojmova	216

Uvod

Gorivo

Oznaka

Motorno ulje

Kvaliteta Viskozitet

Tlak u gumama

Veličine guma

Prednje

Stražnje

Ljetne gume

Zimske gume

Mase

Određivanje ukupne dopuštene mase - Masa praznog vozila, osnovni model = Nosivost

Specifični podaci vozila

Molimo da podatke svog vozila upišete na prethodnu stranicu kako bi bili jednostavno dostupni. Ovi podaci su dostupni u poglavljima "Servisiranje i održavanje" i "Tehnički podaci" kao i na identifikacijskoj pločici.

Uvod

Vaše vozilo je konstruirano kao kombinacija napredne tehnologije, sigurnosti, zaštite okoliša i ekonomičnosti.

Ove Upute za uporabu Vam pružaju sve neophodne informacije kako bi Vam omogućile da svoje vozilo vozite sigurno i efikasno.

Budite sigurni da su Vaši putnici upoznati s mogućim posljedicama nesreće i ozljeda koje mogu nastati kao posljedica nepravilnog korištenja vozila.

Uvijek morate poštivati specifične zakone i propise zemlje u kojoj se nalazite. Ti zakoni mogu biti različiti od informacija u ovim Uputama za uporabu.

Kada se ove Upute za uporabu pozivaju na posjet radionici, preporučamo Vašeg Opel servisnog partnera. Za servisiranje vozila na plin preporučujemo ovlaštenog Opel servisera.

Svi Opel servisni partneri pružaju prvoklasnu uslugu po prihvatljivim cijenama. Iskusni mehaničari, koje je školovao Opel, rade u skladu sa specifičnim Opelovim uputama.

Paket literature za stranku treba uvijek držati pri ruci u vozilu.

Korištenje ovog priručnika

- Ovaj priručnik opisuje sve opcije i značajke dostupne za ovaj model. **Određeni opisi, uključujući one za funkcije zaslona i izbornika, možda nisu primjenjive na vaše vozilo zbog izvedbe modela, specifikacija za zemlju, specijalne opreme ili dodatne opreme.**

- U poglavlju "Ukratko" naći ćete uvodne napomene.
- Sadržaj na početku ovog priručnika i unutar svakog poglavlja pokazuje gdje se nalaze informacije.
- Kazalo pojmova će Vam omogućiti traženje specifičnih informacija.
- Ove Upute za uporabu odnose se na vozila s upravljačem na lijevoj strani. Korištenje u vozilima s upravljačem na desnoj strani je slično.
- Upute za uporabu koriste tvorničke oznake motora. Odgovarajuće prodajne oznake se mogu naći u poglavlju "Tehnički podaci".
- Upute smjera, npr. lijevo ili desno, ili naprijed ili natrag, uvijek se odnose na smjer vožnje.
- Ekрани zaslona vozila možda ne podržavaju vaš specifični jezik.
- Poruke na zaslonu i oznake u unutrašnjosti su napisane **masnim** slovima.

Opasnost, upozorenje i oprez

Opasnost

Tekst označen s  **Opasnost** pruža informacije o opasnostima od nezgode ili ozljeda. Nepoštivanje ovih informacija može ugroziti život.



Upozorenje

Tekst označen s  **Upozorenje** daje informacije o opasnostima od nezgode ili ozljeda. Nepridržavanje ovih informacija može dovesti do ozljede.

Oprez

Tekst označen s **Oprez** pruža informacije o mogućem oštećenju vozila. Nepridržavanje ovih informacija može dovesti do oštećenja vozila.

Simboli

Reference stranica su označene s .
 znači "vidi stranicu".

Želimo Vam mnogo sati ugodne vožnje

Adam Opel AG

Ukratko

Informacije za prvu vožnju

Otključavanje vozila



Pritisnite prekidač  za otključavanje vrata i prtljažnika. Otvorite vrata povlačenjem ručke. Za otvaranje vrata prtljažnika, pritisnite dodirni prekidač ispod ručke.

Daljinski upravljač ↪ 19, Središnje zaključavanje ↪ 21, Prtljažnik ↪ 24.

Podešavanje sjedala

Pozicioniranje sjedala

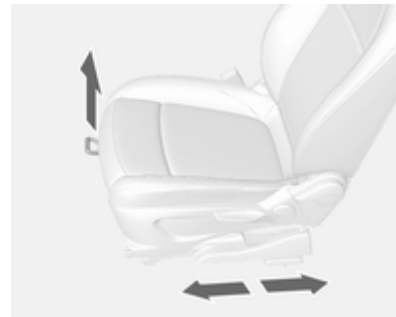

Povucite ručicu, pomjerite sjedalo, otpustite ručicu.

Položaj sjedala ↪ 35, Podešavanje sjedala ↪ 36.

Opasnost

Nemojte sjediti bliže od 25 cm od kola upravljača, kako bi dozvolili sigurno napuhavanje zračnog jastuka.

Nasloni sjedala

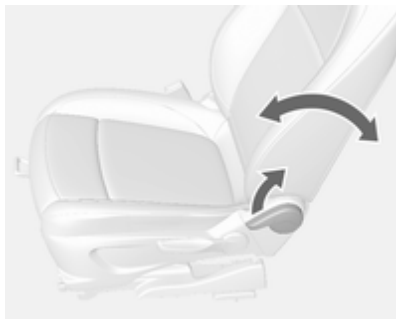

Povucite polugu, podesite nagib i pustite polugu. Pustite da se sjedalo sigurno učvrsti.

Položaj sjedala ⇨ 35, Podešavanje sjedala ⇨ 36.

Visina sjedala



Pomicanje poluge pri pumpanju

gore = sjedalo više
dolje = sjedalo niže

Položaj sjedala ⇨ 35, Podešavanje sjedala ⇨ 36.

Nagib sjedala

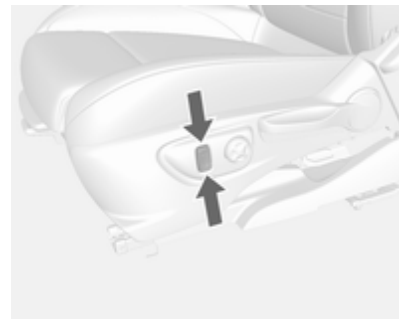

Prilagodite nagib pritiskom na tipku.

Podešavanje naslona za glavu

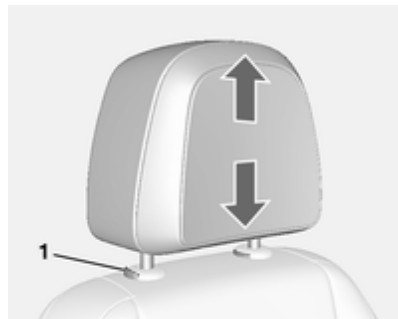

Povucite naslon za glavu gore.
Pritisnite osigurač (1) za otpuštanje i
pritisnite naslon za glavu prema dolje.

Nasloni za glavu ⇨ 34.

Sigurnosni pojas



Izvučite sigurnosni pojas i zakačite ga u bravu pojasa. Sigurnosni pojas ne smije biti uvijen i mora nalijegati uz tijelo. Naslon sjedala ne smije biti previše nagnut unatrag (maksimalno približno 25°).

Za otkopčavanje pojasa pritisnite crveni gumb na bravi pojasa.

Položaj sjedala ⇨ 35, Sigurnosni pojasevi ⇨ 39, Zračni jastuci ⇨ 42.

Podešavanje ogledala

Ogledalo u unutrašnjosti



Za smanjenje zaslijepljenosti, podesite polugu na donjoj strani kućišta ogledala.

Ogledalo u unutrašnjosti ⇨ 28,
Ogledalo u unutrašnjosti s automatskim smanjenjem zaslijepljivanja ⇨ 29.

Vanjska ogledala



Odaberite odgovarajuće vanjsko ogledalo i podesite ga.

Konveksna vanjska ogledala ↗ 27,
Električno podešavanje ↗ 27,
Preklapanje vanjskih ogledala
↗ 27, Grijana vanjska ogledala
↗ 28.

Podešavanje kola upravljača



Otključajte polugu, podesite kolo upravljača, zatim učvrstite polugu i uvjerite se da je u potpunosti zaključana.

Ne podešavajte kolo upravljača ako vozilo ne miruje i ako je kolo upravljača zaključano.

Zračni jastuci ↗ 42, Položaji kontakt brave ↗ 126.

Pregled ploče s instrumentima

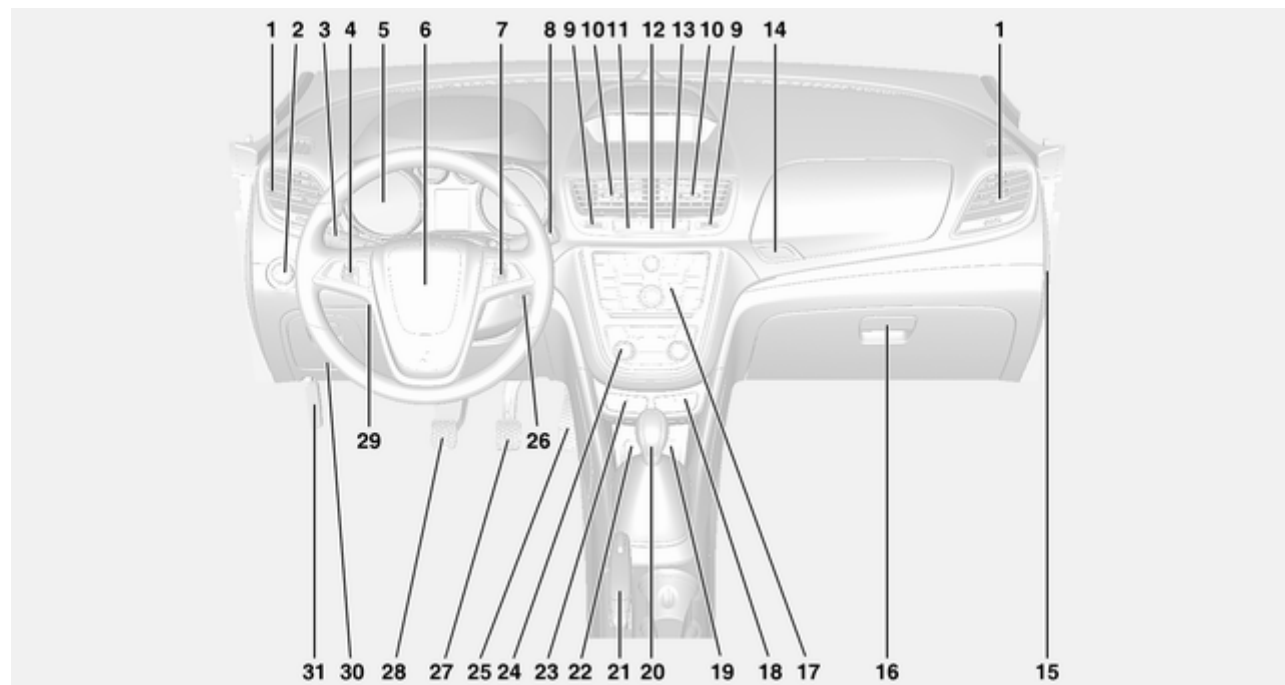



1	Bočni otvori za provjetravanje	123	10	Središnji otvori za provjetravanje	123	23	Pomoć pri parkiranju	146
2	Prekidač svjetala	108	11	Elektronička kontrola stabilnosti	139		Sustav za regulaciju brzine bez kočenja	87
3	Signali skretanja i promjene trake	113	12	Uključivanje svih pokazivača smjera	113	24	Sustav kontrole klime	118
	Upozorenje prednjim svjetlima	109	13	Kontrolno svjetlo za deaktiviranje zračnog jastuka	86	25	Papučica gasa	126
	Kratko i dugo svjetlo	109	14	Tipka spremišta ploče s instrumentima	55	26	Kontakt brava sa zaključavanjem kola upravljача	126
4	Tempomat	141	15	Deaktiviranje suvozačeva zračnog jastuka	47	27	Papučica kočnice	137
	Graničnik brzine	142	16	Pretinac za rukavice	56	28	Papučica spojke	125
	Upozorenje na sudar sprijeda	143	17	Infotainment sustav		29	Podešavanje kola upravljача	73
5	Instrumenti	80	18	Gumb Eco sustava stop-start	127	30	Spremište ploče s instrumentima	55
6	Sirena	74	19	AUX ulaz, USB ulaz, utor za SD karticu		31	Poluga za otvaranje poklopca motora	161
	Zračni jastuk vozača	45	20	Poluga mjenjača, ručni mjenjač	135			
7	Kontrole na kolu upravljача	73		Automatski mjenjač	132			
8	Brisač vjetrobrana, sustav pranja vjetrobrana	74	21	Parkirna kočnica	137			
	Sustav stražnjeg brisača, stražnjeg perača	76	22	Priključak za napajanje	79			
9	Podešavanje središnjih otvora za provjetravanje	123						

Vanjska svjetla



Zakrenite prekidač:

- AUTO** = automatska kontrola svjetla: vanjska svjetla se automatski uključuju i isključuju, ovisno o uvjetima vanjske rasvjete.
-  = aktiviranje ili deaktiviranje automatske kontrole osvjetljenja. Prekidač se vraća na **AUTO**.
-  = bočna svjetla
-  = kratko svjetlo

Vozila bez automatske kontrole svjetla:

O = isključeno

Svjetla za maglu

Pritisnite prekidač svjetla:

 = prednja svjetla za maglu

 = stražnje svjetlo za maglu

Svjetla ⇨ 108.

Upozorenje prednjim svjetlima, dugo i kratko svjetlo

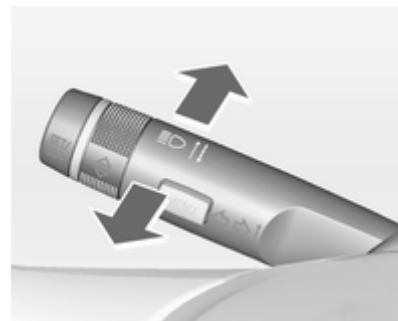

- upozorenje = povucite polugu prednjim svjetlima
- dugo svjetlo = gurnite polugu
- kratko svjetlo = gurnite ili povucite polugu

Automatska kontrola svjetla ⇨ 108,
Dugo svjetlo ⇨ 109, Upozorenje prednjim svjetlima ⇨ 109,
Prilagodljiva prednja svjetla ⇨ 111.

Signali skretanja i promjene trake



poluga = desni pokazivač
gore smjera
poluga = lijevi pokazivač
dolje smjera

Signali skretanja i promjene trake
⇨ 113.

Uključivanje svih pokazivača smjera



Upravljanje ▲ prekidačem.
Uključivanje svjetala upozorenja
⇨ 113.

Sirena



Pritisnite .

Sustavi pranja i brisanja

Brisači vjetrobrana

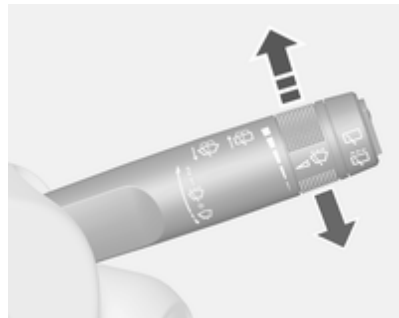

2 = brzo

1 = sporo

 = isprekidani rad ili automatsko brisanje upravljano senzorom za kišu

O = isključeno

Za jedan ciklus brisanja kad su brisači vjetrobrana isključeni, pritisnite polugu dolje.

Brisači vjetrobrana ⇨ 74, Zamjena metlice brisača ⇨ 166.

Sustavi pranja vjetrobrana

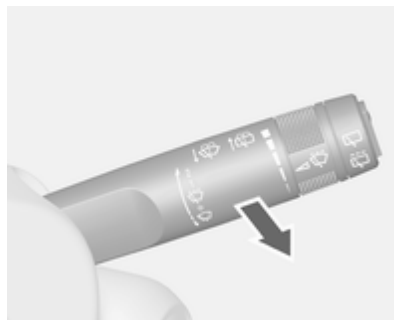

Povucite polugu.

Sustav pranja vjetrobrana ⇨ 74,
Tekućina za pranje ⇨ 163.

Sustav brisača i pranja stražnjeg prozora



Pritisnite pregibni prekidač za aktiviranje brisača stražnjeg prozora:
gornji položaj = kontinuirani rad
donji položaj = isprekidani rad
srednji položaj = isključeno

Brisač/sustav pranja stražnjeg prozora ⇨ 76.

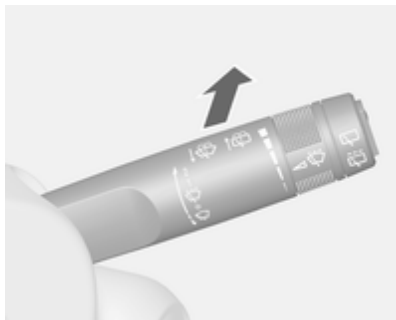

Gurnite polugu.

Tekućina za pranje se raspršuje na stražnji prozor i brisač napravi nekoliko ciklusa brisanja.

Kontrola klime

Grijanje stražnjeg prozora,
grijana vanjska ogledala



Grijanje se uključuje pritiskom prekidača .

Grijanje stražnjeg prozora ⇨ 31.

Odmagljivanje i odmrzavanje
prozora



Pritisnite prekidač .

Kontrolu temperature postavite na najvišu razinu.

Hlađenje  uključeno.

Uključeno grijanje stražnjeg prozora .

Sustav kontrole klime ⇨ 118.

Mjenjač

Ručni mjenjač

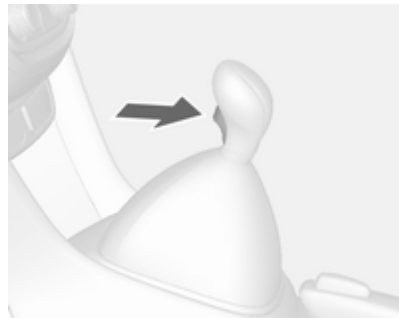

Vožnja unatrag: kad vozilo miruje, pričekajte 3 sekunde nakon pritiskanja papučice spojke i zatim pritisnite osigurač na poluzi mjenjača i odaberite stupanj prijenosa.

Ako se stupanj prijenosa ne uključi, pomaknite polugu u položaj praznog hoda, otpustite i ponovno pritisnite papučicu spojke; zatim ponovite odabir stupnja prijenosa.

Ručni mjenjač ⇨ 135

Automatski mjenjač



- P** = parkiranje
- R** = vožnja unatrag
- N** = prazni hod
- D** = vožnja

Ručni način rada: Postavite polugu mjenjača u **M**.

- +** = viši stupanj prijenosa.
- = niži stupanj prijenosa.

Poluga mjenjača se može pomaknuti iz položaja **P** samo kad je kontakt uključen i nožna kočnica pritisnuta. Za uključivanje **P** ili **R**, pritisnite osigurač.

Automatski mjenjač ⇨ 132.

Kretanje

Provjerite prije kretanja

- Tlak u gumama i stanje ↻ 180, ↻ 212.
- Razinu motornog ulja i razine tekućina ↻ 161.
- Sve prozore, ogledala, vanjska svjetla i registarske pločice da na njima nema prašine, snijega i leda i da su ispravna.
- Pravilan položaj ogledala, sjedala i sigurnosne pojaseve ↻ 27, ↻ 35, ↻ 40.
- Provjerite funkciju pri niskoj brzini, posebice ako su kočnice vlažne.

Pokretanje motora

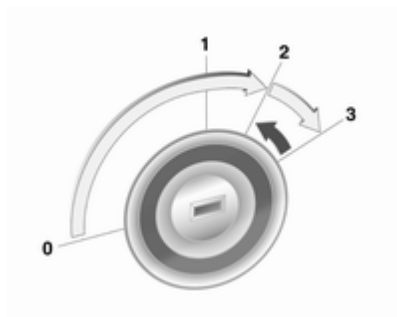

- Zakrenite ključ u položaj **1**
- lagano pomaknite kolo upravljača za oslobađanje brave kola upravljača
- koristite spojku i kočnicu
- automatski mjenjač u **P** ili **N**
- ne pritišćite papučicu gasa
- dizelski motori: zakrenite ključ u položaj **2** za predgrijanje i pričekajte dok se kontrolno svjetlo  ugasi
- ključ zakrenite u položaj **3** i pustite ga

Pokretanje motora ↻ 126.

Sustav stop-start

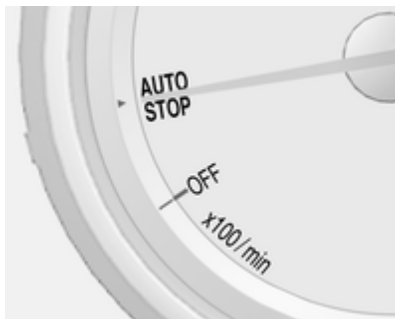

Ako se vozilo kreće malom brzinom ili je zaustavljeno i određeni uvjeti su ispunjeni, aktivirajte Autostop na sljedeći način:

- Pritisnite papučicu spojke
- polugu mjenjača prebacite u **N**
- otpustite papučicu spojke

Funkciju Autostop prikazuje kazaljka u položaju **AUTOSTOP** tahometra.

Za pokretanje motora ponovno pritisnite papučicu spojke.

Sustav stop-start ⇨ 127.

Parkiranje

- Uvijek zategnite parkirnu kočnicu. Ručnu parkirnu kočnicu zategnite bez pritiskanja osigurača za otpuštanje. Na uzbrdici ili nizbrdici zategnite što je jače moguće. Istovremeno pritisnite nožnu kočnicu da biste smanjili potrebnu radnu silu.
- Isključite motor. Kontaktni ključ u bravi paljenja okrenite u položaj **0** i izvadite ga. Okrećite kolo upravljača dok ne osjetite da je zaključano.

Za vozila s automatskim mjenjačem, ključ se može izvući samo kada je ručica mjenjača u položaju **P**.

- Ako je vozilo na ravnoj površini ili na uzbrdici, odaberite prvi stupanj prijenosa ili stavite ručicu mjenjača u položaj **P** prije isključenja kontakta. Na uzbrdici, zakrenite prednje kotače od rubnjaka. Ako je vozilo na nizbrdici, uključite brzinu za vožnju unazad ili stavite ručicu mjenjača u položaj **P** prije

isključenja kontakta. Prednje kotače zakrenite prema rubnjaku.

- Zaključajte vozilo prekidačem  na daljinskom upravljaču.

Aktivirajte protuprovalni alarmni sustav ⇨ 25.

- Ne parkirajte vozilo na lako zapaljivoj površini. Visoke temperature ispušnog sustava mogu zapaliti površinu.
- Zatvorite prozore i krovni otvor.
- Ventilatori za hlađenje motora mogu raditi nakon isključivanja motora ⇨ 160.
- Nakon rada pri visokim brojevima okretaja ili pod velikim opterećenjem, pustite da motor kratkotrajno radi pod malim opterećenjem ili u slobodnom hodu otprilike 30 sekundi prije isključivanja radi zaštite turbopunjača.

Ključevi, brave ⇨ 19, Parkiranje vozila na dulje vrijeme ⇨ 159.

Ključevi, vrata i prozori

Ključevi, brave	19
Vrata	24
Sigurnost vozila	25
Vanjska ogledala	27
Ogledalo u unutrašnjosti	28
Prozori	29
Krov	32

Ključevi, brave

Ključevi

Zamjenski ključevi

Broj ključa je naveden na oznaci koja se može ukloniti.

Broj ključa se mora navesti prilikom naručivanja zamjenskih ključeva jer je komponenta sustava blokade motora.

Brave ⇨ 196.

Ključ s preklopivim dijelom



Pritisnite osigurač za rasklapanje.

Za sklapanje ključa najprije pritisnite osigurač.

Daljinski upravljač



Koristi se za upravljanje:

- Središnje zaključavanje
- Protuprovalni alarmni sustav

Daljinski upravljač ima doseg od približno 30 metara. Može biti ograničeno vanjskim utjecajima. Uključivanjem svih pokazivača smjera potvrđuje se radnja.

Pažljivo rukujte, čuvajte ga od vlage i visokih temperatura i izbjegavajte nepotrebno korištenje.

Greška

U slučaju da središnje zaključavanje nije moguće aktivirati daljinskim upravljačem, mogući su sljedeći uzroci:

- Prekoračen doseg
- Napon akumulatora je prenizak
- Često, uzastopno korištenje daljinskog upravljača kada nije u doseg, što će zahtijevati ponovnu sinkronizaciju
- Preopterećenje sustava središnjeg zaključavanja, kao rezultat učestalog uključivanja u kratkim vremenskim intervalima, dovod električne energije nakratko se prekida
- Interferencija od jačih radiovalova iz drugih izvora

Otključavanje ⇨ 21.

Osnovne postavke

Neke postavke se mogu promijeniti u izborniku **Settings (Postavke)** na info zaslonu. Personalizacija vozila ⇨ 101.

Zamjena baterije daljinskog upravljača

Zamijenite bateriju čim se doseg smanji.



Baterije ne spadaju u kućno smeće. Moraju se odložiti na odgovarajuće mjesto za prikupljanje.

Ključ s preklopivim dijelom



Rasklopite ključ i otvorite ga. Zamijenite bateriju (vrsta baterije CR 2032), pazeci na položaj ugradnje. Zatvorite ga i sinkronizirajte.

Sinkronizacija daljinskog upravljača

Nakon zamjene baterije, otključajte vrata ključem u bravi vozačevih vrata. Daljinski upravljač radija se sinkronizira kada se uključi paljenje.

Memorirane postavke

Uvijek kada se ključ izvadi iz prekidača paljenja, ključ automatski pamti sljedeće postavke:

- Osvjetljenje
- Infotainment sustav
- Središnje zaključavanje

Spremljene postavke se automatski primjenjuju sljedeći puta, kada se ključ, korišten za memoriranje, umetne u prekidač paljenja i okrene u položaj 1 ↻ 126.

Preduvjet je da **Personalization by driver (Vozačeva personalizacija)** bude uključen u osobnim postavkama Grafičkog Info zaslona. Ta postavka mora se podesiti za svaki korišteni ključ. Na vozilima opremljenim Info zaslonom u boji personalizacija je stalno uključena.

Personalizacija vozila ↻ 101.

Središnje zaključavanje

Otključava i zaključava vrata, prtljažnik i poklopac spremnika goriva.

Povlačenje unutrašnje ručke vrata otključava odgovarajuća vrata. Ponovno povlačenje ručke otvara vrata.

Napomena

U slučaju nezgode u kojoj su se aktivirali zračni jastuci ili zatezači pojasa, vozilo se automatski otključava.

Napomena

Kratko nakon otključavanja daljinskim upravljačem vrata se zaključavaju automatski ako nijedna vrata nisu otvorena.



Otključavanje

Daljinski upravljač



Pritisnite prekidač .

Mogući je izbor između dvije postavke:

- Za otključavanje samo vozačevih vrata, prtljažnika i poklopca spremnika goriva; jednom pritisnite prekidač . Za otključavanje svih vrata, gumb  pritisnite dva puta ili
- jednom pritisnite prekidač  za otključavanje svih vrata, prtljažnika i poklopca spremnika goriva

Postavka se može promijeniti u izborniku **Settings (Postavke)** na info zaslonu. Personalizacija vozila ↗ 101.

Postavke se mogu memorirati ključem koji se koristi. Memorirane postavke ↗ 21.

Zaključavanje

Zatvorite vrata, prtljažnik i poklopac spremnika goriva.



Pritisnite prekidač .

Ako vozačeva vrata nisu pravilno zatvorena, sustav središnjeg zaključavanja neće raditi.

Prekidač središnjeg zaključavanja

Zaključava ili otključava sva vrata, prtljažnik i poklopac otvora spremnika goriva iznutra, iz putničkog prostora.



Prekidači središnjeg zaključavanja su na vozačevim i suvozačevim vratima.

Pritisnite  prekidač za zaključavanje.

Pritisnite  prekidač za otključavanje.

Greška u sustavu daljinskog upravljača

Otključavanje



Ručno otključajte vozačeva vrata zakretanjem ključa u bravi. Uključite kontakt i pritisnite prekidač središnjeg zaključavanja  za otključavanje ostalih vrata, prtljažnika i poklopca otvora spremnika goriva.

Uključenjem paljenja deaktivira se protuprovalni alarmni sustav.

Zaključavanje

Ručno zaključajte vozačeva vrata zakretanjem ključa u bravi.

Greška u sustavu središnjeg zaključavanja

Otključavanje

Ručno otključajte vozačeva vrata zakretanjem ključa u bravi. Ostala vrata se mogu otvoriti povlačenjem unutrašnje ručke dvaput. Prtljažnik i poklopac otvora spremnika goriva se ne mogu otvoriti. Da bi deaktivirali protuprovalni sustav zaključavanja, uključite kontakt ⇨ 25.

Zaključavanje

Pritisnite unutrašnji gumb zaključavanja na svim vratima osim na vozačevim vratima. Zatim zatvorite vozačeva vrata i zaključajte ih izvana ključem. Poklopac spremnika goriva i vrata prtljažnika se ne mogu zaključati.

Odgođeno zaključavanje

Ova funkcija odgađa za pet sekundi stvarno zaključavanje vrata i otključavanje protuprovalnog

alarmnog sustava kada se vozilo zaključava automatskom električnom bravom ili daljinskim upravljačem.

To možete promijeniti u postavkama vozila.

Personalizacija vozila ⇨ 101.

ON: prilikom pritiska na prekidač središnjeg zaključavanja, zvono se triput oglašava i označava da je uključeno odgođeno zaključavanje.

Vrata se neće zaključati pet sekundi nakon zatvaranja posljednjih vrata. Privremeno možete odbaciti odgođeno zaključavanje pritiskom na prekidač središnjeg zaključavanja ili na tipku za zaključavanje na daljinskom upravljaču.

OFF: vrata će se automatski zaključati kada pritisnete prekidač za automatsko električno zaključavanje ili tipku  na daljinskom upravljaču.

Automatsko zaključavanje

Ova sigurnosna značajka se može konfigurirati da automatski zaključa sva vrata, prtljažnik i poklopac otvora spremnika goriva čim se prekorači određena brzina.

Može se konfigurirati i za otključavanje vrata vozača ili svih vrata nakon isključivanja kontakta i uklanjanja kontakt ključa (ručni mjenjač) ili pomicanja ručice birača u položaj **P** (automatski mjenjač).

Postavke se mogu promijeniti u izborniku **Settings (Postavke)** na info zaslonu. Personalizacija vozila ⇨ 101.

Postavke se mogu memorirati ključem koji se koristi ⇨ 21.

Brave za dijete



⚠ Upozorenje

Brave za dijete koristite uvijek kad djeca sjede na stražnjim sjedalima.

Korištenjem ključa ili odgovarajućeg odvijača, zakrenite bravu za dijete na stražnjim vratima u vodoravni položaj. Vrata se ne mogu otvoriti iznutra. Za deaktiviranje zakrenite bravu za dijete u okomiti položaj.

Vrata

Prtljažnik

Vrata prtljažnika

Otvaranje



Nakon otključavanja pritisnite dodirni prekidač i otvorite vrata prtljažnika.

Zatvaranje

Koristite jednu od ručki u unutrašnjosti.

Ne pritišćite dodirni prekidač ili amblem s brendom prilikom zatvaranja jer ćete time ponovno otključati vrata prtljažnika.

Sustav središnjeg zaključavanja
⇨ 21.

Opći savjeti za korištenje vrata prtljažnika

⚠ Opasnost

Ne vozite s otvorenim ili pritvorenim vratima prtljažnika, npr. pri transportu tereta velikih dimenzija, jer otrovni ispušni plinovi, koji se ne mogu vidjeti ili namirisati, mogu ući u vozilo. To može prouzročiti nesvijest te čak i smrt.

Oprez

Prije otvaranja vrata prtljažnika, provjerite ima li prepreka na visini iznad vozila, npr. garažnih vrata, kako se vrata prtljažnika ne bi

oštetila. Uvijek provjerite manevarski prostor iznad i iza vrata prtljažnika.

Napomena

Ugradnja određene teške opreme na vrata prtljažnika može utjecati na mogućnost da ostanu otvorena.

Sigurnost vozila

Protuprovalni sustav zaključavanja

⚠ Upozorenje

Ne koristite sustav ako su ljudi u vozilu! Vrata se ne mogu otključati iznutra.

Sustav zadržava sva vrata. Sva vrata moraju biti zatvorena, u suprotnom se sustav ne može aktivirati.

Ako je kontakt uključen, vozačeva vrata moraju jednom biti otvorena i zatvorena tako da se vozilo može osigurati.

Otključavanje vozila isključuje sustav mehaničkog zaključavanja protiv krađe vozila. To nije moguće prekidačem središnjeg zaključavanja.

Aktiviranje



Pritisnite  na daljinskom upravljaču radija dva puta unutar 5 sekundi.

Protuprovalni alarmni sustav

Protuprovalni alarmni sustav je kombiniran s protuprovalnim sustavom zaključavanja.

Nadgleda:

- Vrata, prtljažnik, poklopac motora,
- Kontakt.

Otključavanje vozila istovremeno deaktivira oba sustava.

Aktiviranje

- Samoaktivirano, 30 sekundi nakon zaključavanja vozila (inicijalizacija sustava)
- Direktno još jednim pritiskom  na daljinskom upravljaču nakon zaključavanja

Napomena

Promjene u unutrašnjosti vozila, npr. korištenje prekrivača sjedala i otvoreni prozori, mogu ometati funkciju nadgledanja putničkog prostora.

LED statusa



LED statusa je integriran u senzor na vrhu ploče s instrumentima.

Status tijekom prvih 30 sekundi aktiviranja protuprovalnog alarmnog sustava:

LED = test, kašnjenje svijetli spremnosti.
 LED = vrata, prtljažnik ili brzo poklopac motora nisu u potpunosti zatvoreni, ili treperi greška sustava.

Status nakon što je sustav spreman:

LED sporo = sustav je spreman.
 treperi

U slučaju grešaka, zatražite pomoć radionice.

Deaktiviranje

Otključavanje vozila deaktivira protuprovalni alarmni sustav.

Alarm

Alarm se može isključiti pritiskom bilo kojeg prekidača na daljinskom upravljaču ili uključivanjem kontakta.

Sustav protuprovalnog alarma može se deaktivirati pritiskom na tipku  ili uključanjem kontakta.

Automatsko zaključavanje vrata

Ako se niti jedna vrata ne otvore, ili ako se kontakt ključ ne postavi u položaj **2** ili **3**  126 u roku od 3 minute nakon otključavanja vrata daljinskim upravljačem, sva vrata se zaključavaju i automatski se uključuje protuprovalni alarmni sustav.

Automatsko otključavanje vrata

Sva vrata automatski se otključavaju kada osjetnici zabilježe udarac i kada je kontakt uključen (ON).

Ipak, ukoliko se pojave mehanički problemi u sustavu zaključavanja ili problemi s akumulatorom, vrata se možda neće otključati.

Blokada motora



Sustav je dio prekidača paljenja i provjerava je li dozvoljeno pokretanje vozila korištenim ključem.

Blokada motora se aktivira automatski, nakon što se ključ izvadi iz prekidača paljenja.

Ako kontrolno svjetlo  treperi kad je kontakt uključen, došlo je do greške u sustavu; nije moguće pokretanje motora. Isključite kontakt i ponovite pokušaj pokretanja.

Ako kontrolno svjetlo i dalje treperi, probajte pokrenuti motor korištenjem rezervnog ključa i zatražite pomoć radionice.

Napomena

Elektronička blokada pokretanja motora ne zaključava vrata. Uvijek trebate zaključati vozilo kad ga napuštate i uključiti protuprovalni alarmni sustav  21,  25.

Kontrolno svjetlo   89.

Vanjska ogledala

Konveksni oblik

Konveksni vanjski retrovizor sadrži neravni dio i smanjuje mrtvi kut. Zbog oblika ogledala predmeti izgledaju manji, što utječe na mogućnost procjenjivanja udaljenosti.

Električno podešavanje



Odaberite odgovarajuće vanjsko ogledalo zakretanjem prekidača ulijevo (**L**) ili udesno (**R**). Zatim zakrenite prekidač za podešavanja ogledala.

U položaju 0 nije odabrano ogledalo.

Retrovizori s mogućnošću preklapanja

Ručno preklapanje



Da bi se zajamčila sigurnost pješaka, vanjska ogledala će u slučaju dovoljno jakog udara iskočiti iz svog uobičajenog položaja. Laganim pritiskom na kućište ogledala vratit ćete ga u normalni položaj.

Električno preklapanje



Okrenite prekidač na **0**, zatim ga pritisnite prema natrag. Oba vanjska ogledala će se preklopiti prema unutra.

Ponovno pritisnite prekidač prema natrag - oba vanjska ogledala će se okrenuti u položaj za vožnju.

Grijani retrovizori



Aktivira se pritiskom prekidača .

Grijanje radi kad je motor pokrenut i isključuje se automatski nakon kratkog vremena.

Ogledalo u unutrašnjosti

Ručno smanjenje zaslijepljenosti



Za smanjenje zaslijepljenosti, podesite polugu na donjoj strani kućišta ogledala.

Automatsko smanjenje zaslijepljenosti



Zaslijepljenost od vozila iza Vas se po noći smanjuje automatski.

Prozori

Vjetrobran

Vjetrobran koji odbija toplinu

Vjetrobran koji odbija toplinu ima sloj koji odbija sunčeve zrake. Također može odbijati podatkovne signale, npr. s naplatnih kućica.

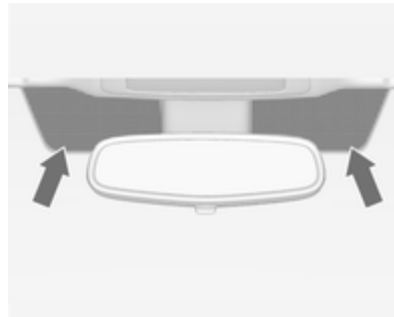

Označena područja na vjetrobranskom staklu iza unutarnjeg retrovizora nisu prekrivena tim slojem. Uređaje za snimanje elektroničkih podataka i plaćanje cestarine treba pričvrstiti na ta

područja. U protivnom može doći do neispravnosti prilikom snimanja podataka.

Naljepnice na vjetrobranskom staklu

Ne lijepite naljepnice, poput onih za naplatu cestarina, na vjetrobransko staklo u predjelu unutarnjeg retrovizora. U suprotnom, područje detekcije senzora i vidljivosti kamere u kućištu retrovizora mogu biti ograničena.

Ručni prozori

Prozori vrata se mogu otvoriti ili zatvoriti okretanjem ručica.

Električni prozori

⚠ Upozorenje

Posebno pazite pri uporabi električnih prozora. Opasnost od ozljeda, posebice za djecu.

Ako su djeca na stražnjim sjedalima, uključite sigurnosni sustav za djecu za električne prozore.

Pri zatvaranju prozora obratite na njih posebnu pozornost. Provjerite da li ste nešto zahvatili dok se gibaju.

Uključite kontakt za korištenje električnih prozora.



Pritisnite prekidač odgovarajućeg prozora za otvaranje ili ga povucite za zatvaranje.

Lagano pritiskanje ili povlačenje do prvog zapora: prozor se pomiče gore ili dolje sve dok koristite prekidač.

Jače pritiskanje ili povlačenje do drugog zapora i zatim puštanje: prozor se automatski pomiče gore ili dolje s uključenom sigurnosnom funkcijom. Za prekid gibanja, još jednom upotrijebite prekidač u istom smjeru.

Sigurnosna funkcija

Ako staklo prozora naiđe na otpor iznad sredine prozora za vrijeme automatskog zatvaranja, odmah se zaustavlja i ponovno se otvara.

Zaobilaženje sigurnosne funkcije

U slučaju poteškoća prilikom zatvaranja zbog smrzavanja ili sličnog, uključite paljenje i nakon toga povucite prekidač do prvog zapora i držite ga u tom položaju. Prozor se diže bez uključene sigurnosne funkcije. Za prekid gibanja, pustite prekidač.

Sigurnosni sustav za djecu za stražnje prozore



Pritisnite prekidač  za deaktiviranje električnih stražnjih prozora.

Za aktiviranje, ponovno pritisnite .

Preopterećenje

Ako se prozori uzastopno koriste u kratkim intervalima; korištenje prozora se onemogućava na neko vrijeme.

Inicijalizacija električnih prozora

Ako se prozori ne mogu zatvoriti automatski (npr. nakon odspajanja akumulatora vozila), aktivirajte elektroniku prozora kako slijedi:

1. Zatvorite vrata.
2. Uključite kontakt.
3. U potpunosti zatvorite prozor i držite prekidač povučen još 2 sekunde.
4. Postupak ponovite za svaki prozor.

Grijanje stražnjeg prozora



Aktivira se pritiskom prekidača .

Grijanje radi kad motor radi i isključuje se automatski nakon kratkog vremena.

Ovisno o vrsti motora, grijanje stražnjeg prozora se uključuje automatski kad se čisti filter čestica diesel motora.

Štitnici za sunce

Koristite štitnike za sunce radi smanjenja zaslepljivanja preklapanjem dolje i zakretanjem u stranu.

Poklopci zrcala na štitnicima za sunce trebaju u vožnji biti zatvoreni.

Ako je zrcalo štitnika za sunce opremljeno svjetlom, ono se pali pri otvaranju poklopca ogledala.

Krov

Krovni otvor

⚠ Upozorenje

Oprezno otvarajte i zatvarajte krovni prozor. Opasnost od ozljeda, posebice za djecu.

Dobro pazite na pokretne dijelove kada ih pomičete. Provjerite da li ste nešto zahvatili dok se gibaju.

Uključite kontakt za korištenje krovnog otvora.

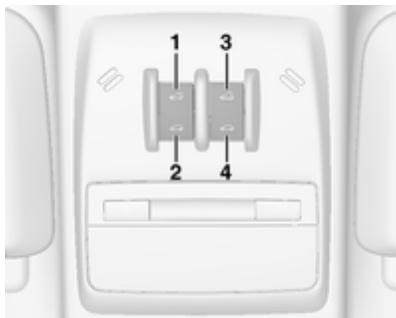

Otvorite ili zatvorite

Lagano pritisnite prekidač **1** ili prekidač **2** do prvog zapora: krovni otvor se postupno otvara ili zatvara sve dok se prekidač koristi.

Jače pritisnite prekidač **1** ili prekidač **2** do drugog zapora i zatim ga otpustite: krovni prozor se automatski otvara ili zatvara s uključenom sigurnosnom funkcijom. Za prekid gibanja, još jednom upotrijebite prekidač.

Podignite ili zatvorite

Pritisnite prekidač **3** ili prekidač **4**: krovni otvor se podiže ili zatvara automatski s uključenom sigurnosnom funkcijom.

Ako je krovni prozor podignut, on se može otvoriti u jednom koraku pritiskom na prekidač **1**.

Sjenilo

Sjenilom se upravlja ručno.

Zatvorite ili otvorite sjenilo pomicanjem.

Kada je krovni otvor otvoren, sjenilo je uvijek otvoreno.

Prljavština i otpaci mogu se nakupiti na brtvi ili u vodilici pomičnog krova te utjecati na funkcioniranje krovnog otvora, izazvati buku ili začepiti sustav ocjeđivanja. Povremeno otvarajte krov i uklonite bilo kakve zapreke ili čestice prljavštine. Koristeći čistu krpu, blagi deterdžent i vodu, obrišite brtvu krovnog otvora i okolno područje. Ne skidajte mazivo s pomičnog krova.

Opći savjeti

Sigurnosna funkcija

Ako krovni otvor naiđe na otpor tijekom automatskog zatvaranja, odmah se zaustavlja i ponovno otvara.

Zaobilazanje sigurnosne funkcije

Ako se krov teško zatvara zbog mraza ili sličnoga, pritisnite i držite prekidač **2**. Krovni otvor se zatvara bez uključivanja sigurnosne funkcije. Za prekid gibanja, pustite prekidač.

Početno podešavanje nakon kvara napajanja

Nakon kvara napajanja, možda će biti moguće samo ograničeno rukovati krovnim otvorom. Neka servisna radionica početno podesi sustav.

Sjedala, sustavi zaštite

Naslone za glavu	34
Prednja sjedala	35
Sigurnosni pojasevi	39
Zračni jastuci	42
Sustavi zaštite za dijete	48

Naslone za glavu

Položaj

⚠ Upozorenje

Vozite samo s naslonom za glavu postavljenim u odgovarajući položaj.

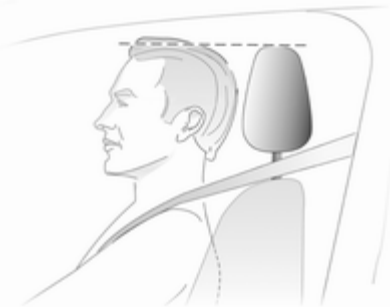

Gornji rub naslona za glavu treba biti u razini vrha glave. Ako to za vrlo visoke putnike nije moguće, naslon

za glavu treba postaviti u najviši položaj, i za vrlo niske putnike u najniži položaj.

Podešavanje

Naslone za glavu na prednjim sjedalima

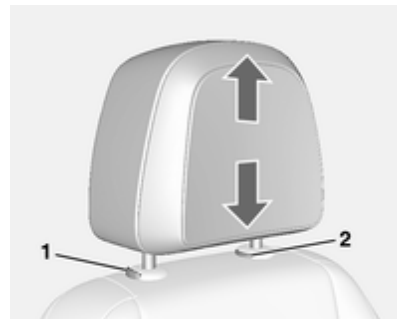

Podešavanje visine

Povucite naslon za glavu gore.

Ako ga želite spustiti, pritisnite osigurač (1) i gurnite naslon za glavu prema dolje

Skidanje

Podignite naslon za glavu do njegove pune visine.

Istovremeno pritisnite osigurače (1) i (2).

Povucite naslon za glavu prema gore.

Vodoravno podešavanje

Za podešavanje horizontalno, povucite naslon za glavu prema naprijed. On se uglavljuje u tri položaja.

Za vraćanje u njegov krajnji stražnji položaj, povucite do kraja naprijed i pustite.

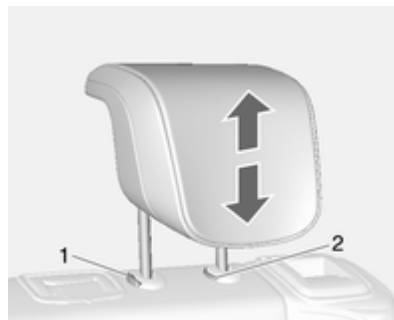
Naslani za glavu na stražnjim sjedalima**Podešavanje visine**

Povucite naslon za glavu gore.

Ako ga želite spustiti, pritisnite osigurač (1) i gurnite naslon za glavu prema dolje.

Uklanjanje

Podignite naslon za glavu do njegove pune visine.

Istovremeno pritisnite osigurače (1) i (2).

Povucite naslon za glavu prema gore.

Prednja sjedala**Položaj sjedala****⚠ Upozorenje**

Vozite samo s pravilno podešenim sjedalom.



- Sjednite sa stražnjicom što je moguće više natrag prema naslonu sjedala. Podesite udaljenost između sjedala i papučica tako da su vaše noge lagano savijene kada

pritišćete papučice. Suvozačevo sjedalo pomaknite što je moguće više natrag.

- Sjednite s ramenima što je moguće više natrag prema naslonu sjedala. Postavite nagib naslona sjedala tako da lagano možete dohvatiti kolo upravljača s lagano savijenim rukama. Održavajte kontakt između ramena i naslona sjedala tijekom okretanja kola upravljača. Ne nagnite naslon sjedala previše natrag. Preporučamo maksimalni nagib od približno 25°.
- Podesite kolo upravljača ↻ 73.
- Postavite visinu sjedala dovoljno visoko da imate jasan vidik na sve strane i svih instrumenata. Između glave i obloge krova mora postojati razmak širine barem jednog dlana. Vaša bedra trebaju lagano nalijegati na sjedalo bez utiskivanja.
- Podesite naslon za glavu ↻ 34.
- Podesite visinu sigurnosnog pojasa ↻ 40.

- Podesite naslon za bedra tako da ima približno dva prsta širine između ruba sjedala i udubljena koljena.
- Podesite lumbalni oslonac tako da podržava prirodni oblik kralježnice.

Podešavanje sjedala

⚠ Opasnost

Nemojte sjediti bliže od 25 cm od kola upravljača, kako bi dozvolili sigurno napuhavanje zračnog jastuka.

⚠ Upozorenje

Nikada ne podešavajte sjedala za vrijeme vožnje, jer se mogu nekontrolirano pomaknuti.

Vozite isključivo s uglavljenim sjedalima i naslonima.

Pozicioniranje sjedala

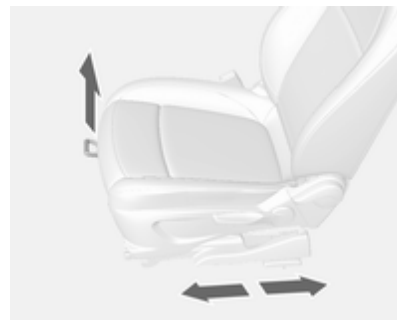

Povucite ručicu, pomjerite sjedalo, otpustite ručicu.

Nasloni sjedala

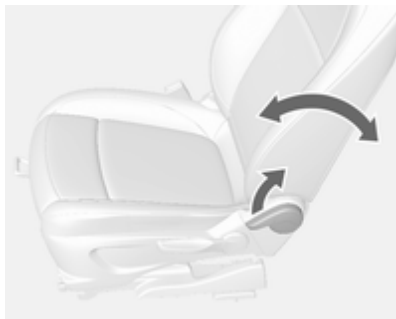

Povucite polugu, podesite nagib i pustite polugu. Pustite da se naslon sjedala sigurno učvrsti.

Visina sjedala



Pomicanje poluge pri pumpanju
gore = sjedalo više
dolje = sjedalo niže

Nagib sjedala

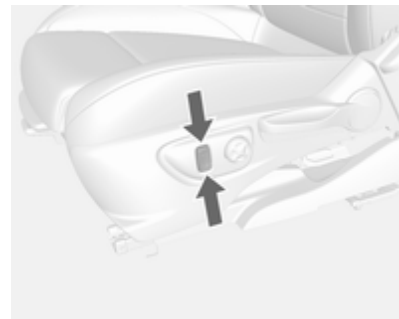

Prilagodite nagib pritiskom na tipku.

Lumbalni oslonac

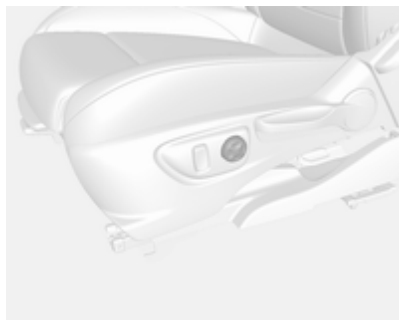

Četverosmjernim prekidačem prilagodite lumbalni oslonac svojim potrebama.

Pomicanje oslonca gore i dolje: gurnite prekidač gore ili dolje.

Povećanje i smanjenje oslonca: gurnite prekidač naprijed ili natrag.

Podesivi oslonac za bedra



Povucite polugu i pomaknite naslon za bedra.

Grijanje



Podesite grijanje na željenu postavku pritiskanjem prekidača  za odgovarajuće sjedalo jednom ili više puta. Kontrolno svjetlo u prekidaču označava postavku.

Nije preporučeno dulje korištenje najviše postavke za osobe s osjetljivom kožom.

Grijanje sjedala je moguće koristiti kad motor radi i tijekom automatskog zaustavljanja.

Sustav stop-start ⇨ 127.

Sigurnosni pojasevi



Sigurnosni pojasevi se blokiraju u slučaju naglog kočenja ili usporavanja vozila držeći putnike u sjedećem položaju. Tako je značajno smanjena opasnost od ozljeda.

⚠ Upozorenje

Vežite sigurnosni pojas prije svake vožnje.

U slučaju nesreće, osobe nisu vezale sigurnosni pojas ugrožavaju suputnike i sebe.

Sigurnosni pojasevi konstruirani su samo za jednu osobu. Sigurnosni sustav za dijete ⇨ 48.

Periodično provjerite oštećenja i funkciju svih dijelova sustava sigurnosnog pojasa.

Oštećene komponente zamijenite. Nakon nezgode, pojaseve i aktivirane zatezače pojaseva zamijenite u radionici.

Napomena

Uvjerite se da pojasevi nisu oštećeni ili uklješteni predmetima oštih bridova. Spriječite da prljavština uđe u spremnike pojasa.

Podsjetnik za sigurnosni pojas 🚗 ⇨ 85.

Graničnici sile pojasa

Na prednjim sjedalima, pritisak na tijelo se smanjuje postupnim otpuštanjem pojasa tijekom sudara.

Zatezači pojasa

Pri frontalnim sudarima ili naletima na vozilo sa stražnje strane određene jakosti, prednji sigurnosni pojasevi se zatežu.

⚠ Upozorenje

Nepravilno rukovanje (npr. uklanjanje i postavljanje pojaseve) može aktivirati zatezače pojaseva.

Aktiviranje zatezača pojasa označava se neprekidnim svijetljenjem kontrolnog indikatora 🚗 ⇨ 85.

Aktivirani zatezači pojaseva moraju se zamijeniti u radionici. Zatezači pojaseva se mogu aktivirati samo jednom.

Napomena

Ne učvršćujte i ne ugrađujte dodatnu opremu ili druge predmete koji mogu ometati rad zatezača pojaseva. Ne vršite nikakve izmjene na komponentama zatezača pojaseva jer će to obezvrijediti atest vozila.

Sigurnosni pojas u tri točke

Vezanje



Izvučite pojas iz spremnika, neuvijenog ga povucite preko tijela i umetnite kopču u bravu.

Redovito zategnite trbušni pojas tijekom vožnje povlačenjem ramenog pojasa.

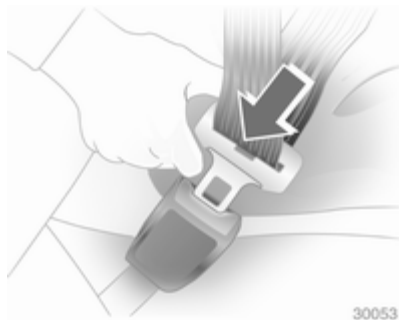

Široka ili debela odjeća narušava pravilno nalijeganje pojasa. Ne stavljajte predmete kao što su vrećice ili mobilni telefoni između pojasa i tijela.

⚠ Upozorenje

Pojas ne smije nalijegati na čvrste ili lomljive predmete u džepovima vaše odjeće.

Podešavanje visine

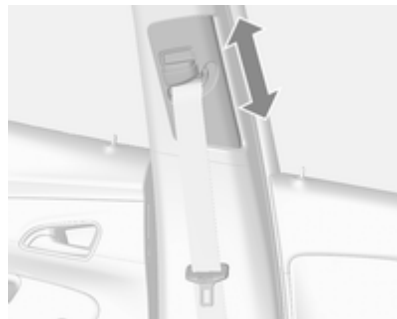

1. Malo izvucite pojas.
2. Pritisnite osigurač.
3. Podesite visinu i učvrstite.



Podesite visinu tako da pojas naliježe preko ramena. Ne smije prelaziti preko vrata ili nadlaktice.

⚠ Upozorenje

Ne podešavajte tijekom vožnje.

Skidanje



30054

Za otkopčavanje pojasa pritisnite crveni gumb na bravi pojasa.

Sigurnosni pojasevi na stražnjim sjedalima

Sigurnosni pojas središnjeg sjedala se može izvući iz spremnika samo ako je naslon sjedala u podignutom položaju.

Korištenje sigurnosnog pojasa u trudnoći

⚠ Upozorenje

Trbušni pojas mora biti postavljen što je niže moguće preko zdjelice radi sprječavanja pritiska na trbuh.

Zračni jastuci

Sustav zračni jastuka se sastoji od brojnih individualnih sustav ovisno o svrsi opreme.

Nakon aktiviranja zračni jastuci se napuhnu u milisekundama. Također se brzo i ispuše tako da se često tijekom sudara i ne primijeti.

⚠ Upozorenje

Pri nestručnom rukovanju zračni se jastuci mogu slučajno aktivirati.

Napomena

Elektronika koja kontrolira zračne jastuke i zatezače pojaseva nalazi se u središnjoj konzoli. Ne postavljajte nikakve magnetske predmete u to područje.



Nemojte ništa pričvršćivati na poklopce zračnih jastuka i ne prekrivajte ih drugim materijalima.

Svaki zračni jastuk napuhuje se samo jednom. Napuhane zračne jastuke zamijenite u radionici. Nadalje, možda će biti potrebno

zamijeniti kolo upravljača, ploču s instrumentima, limove karoserije, brtve vrata, ručke i sjedala.

Ne vršite nikakve izmjene na zračnim jastucima jer će to obezvrijediti atest vozila.

Pri napuhavanju zračnih jastuka oslobađaju se vrući plinovi koji mogu prouzročiti opekotine.

Kontrolno svjetlo  sustava zračnih jastuka  85.

Sigurnosni sustavi za dijete na sjedalu suvozača sa sustavom zračnih jastuka

Upozorenje sukladno ECE R94.02:



EN: NEVER use a rearward-facing child restraint on a seat protected by an ACTIVE AIRBAG in front of it; DEATH or SERIOUS INJURY to the CHILD can occur.

DE: Nach hinten gerichtete Kindersitze NIEMALS auf einem Sitz verwenden, der durch einen davor befindlichen AKTIVEN AIRBAG geschützt ist, da dies den TOD oder SCHWERE VERLETZUNGEN DES KINDES zur Folge haben kann.

FR: NE JAMAIS utiliser un siège d'enfant orienté vers l'arrière sur un siège protégé par un COUSSIN GONFLABLE ACTIF placé devant lui,

sous peine d'infliger des BLESSURES GRAVES, voire MORTELLES à l'ENFANT.

ES: NUNCA utilice un sistema de retención infantil orientado hacia atrás en un asiento protegido por un AIRBAG FRONTAL ACTIVO. Peligro de MUERTE o LESIONES GRAVES para el NIÑO.

RU: ЗАПРЕЩАЕТСЯ устанавливать детское удерживающее устройство лицом назад на сиденье автомобиля, оборудованном фронтальной подушкой безопасности, если ПОДУШКА НЕ ОТКЛЮЧЕНА! Это может привести к СМЕРТИ или СЕРЬЕЗНЫМ ТРАВМАМ РЕБЕНКА.

NL: Gebruik NOOIT een achterwaarts gericht kinderzitje op een stoel met een ACTIEVE AIRBAG ervoor, om DODELIJK of ERNSTIG LETSEL van het KIND te voorkomen.

DA: Brug ALDRIG en bagudvendt autostol på et forsæde med AKTIV AIRBAG, BARNET kan komme i LIVSFARE eller komme ALVORLIGT TIL SKADE.

SV: Använd ALDRIG en bakåtvänd barnstol på ett säte som skyddas med en framförvarande AKTIV AIRBAG. DÖDSFALL eller ALLVARLIGA SKADOR kan drabba BARNET.

FI: ÄLÄ KOSKAAN sijoita taaksepäin suunnattua lasten turvaistuinta istuimelle, jonka edessä on AKTIIVINEN TURVATYYNY, LAPSI VOI KUOLLA tai VAMMAUTUA VAKAVASTI.

NO: Bakovervendt barnesikringsutstyr må ALDRI brukes på et sete med AKTIV KOLLISJONSPUTE foran, da det kan føre til at BARNET utsettes for LIVSFARE og fare for ALVORLIGE SKADER.

PT: NUNCA use um sistema de retenção para crianças voltado para trás num banco protegido com um AIRBAG ACTIVO na frente do

mesmo, poderá ocorrer a PERDA DE VIDA ou FERIMENTOS GRAVES na CRIANÇA.

IT: Non usare mai un sistema di sicurezza per bambini rivolto all'indietro su un sedile protetto da AIRBAG ATTIVO di fronte ad esso: pericolo di MORTE o LESIONI GRAVI per il BAMBINO!

EL: ΠΟΤΕ μη χρησιμοποιείτε παιδικό κάθισμα ασφαλείας με φορά προς τα πίσω σε κάθισμα που προστατεύεται από μετωπικό ΕΝΕΡΓΟ ΑΕΡΟΣΑΚΟ, διότι το παιδί μπορεί να υποστεί ΘΑΝΑΣΙΜΟ ή ΣΟΒΑΡΟ ΤΡΑΥΜΑΤΙΣΜΟ.

PL: NIE WOLNO montować fotelika dziecięcego zwróconego tyłem do kierunku jazdy na fotelu, przed którym znajduje się WŁĄCZONA PODUSZKA POWIETRZNA. Niezastosowanie się do tego zalecenia może być przyczyną ŚMIERCI lub POWAŻNYCH OBRAŻEŃ u DZIECKA.

TR: Arkaya bakan bir çocuk emniyet sistemini KESİNLİKLE önünde bir AKTİF HAVA YASTIĞI ile korunmakta olan bir koltukta kullanmayınız. ÇOCUK ÖLEBİLİR veya AĞIR ŞEKİLDE YARALANABİLİR.

UK: НИКОЛИ не використовуйте систему безпеки для дітей, що встановлюється обличчям назад, на сидінні з УВИМКНЕНОЮ ПОДУШКОЮ БЕЗПЕКИ, інакше це може призвести до СМЕРТІ чи СЕРІОЗНОГО ТРАВМУВАННЯ ДИТИНИ.

HU: SOHA ne használjon hátrafelé néző biztonsági gyerekülést előlről AKTÍV LÉGZSÁKKAL védett ülésen, mert a GYERMEK HALÁLÁT vagy KOMOLY SÉRÜLÉSÉT okozhatja.

HR: NIKADA nemojte koristiti sustav zadržavanja za djecu okrenut prema natrag na sjedalu s AKTIVNIM ZRAČNIM JASTUKOM ispred njega, to bi moglo dovesti do SMRTI ili OZBILJNIH OZLJEDA za DIJETE.

SL: NIKOLI ne nameščajte otroškega varnostnega sedeža, obrnjenega v nasprotni smeri vožnje, na sedež z AKTIVNO ČELNO ZRAČNO BLAZINO, saj pri tem obstaja nevarnost RESNIH ali SMRTNIH POŠKODB za OTROKA.

SR: NIKADA ne koristiti bezbednosni sistem za decu u kome su deca okrenuta unazad na sedištu sa AKTIVNIM VAZDUŠNIM JASTUKOM ispred sedišta zato što DETE može da NASTRADA ili da se TEŠKO POVREDI.

MK: НИКОГАШ не користете детско седиште свртено наназад на седиште заштитено со АКТИВНО ВОЗДУШНО ПЕРНИЧЕ пред него, затоа што детето може ДА ЗАГИНЕ или да биде ТЕШКО ПОВРЕДЕНО.

BG: НИКОГА не използвайте детска седалка, гледаща назад, върху седалка, която е защитена чрез АКТИВНА ВЪЗДУШНА ВЪЗГЛАВНИЦА пред нея - може да се стигне до СМЪРТ или СЕРИОЗНО НАРАНЯВАНЕ на ДЕТЕТО.

RO: Nu utilizați NICIODATĂ un scaun pentru copil îndreptat spre partea din spate a mașinii pe un scaun protejat de un AIRBAG ACTIV în fața sa; acest lucru poate duce la DECESUL sau VĂTĂMAREA GRAVĂ a COPILULUI.

CS: NIKDY nepoužívejte dětský zádržný systém instalovaný proti směru jízdy na sedadle, které je chráněno před sedadlem AKTIVNÍM AIRBAGEM. Mohlo by dojít k VÁŽNĚMU PORANĚNÍ nebo ÚMRTÍ DÍTĚTE.

SK: NIKDY nepoužívajte detskú sedačku otočenú vzad na sedadle chránenom AKTÍVNYM AIRBAGOM, pretože môže dôjsť k SMRTI alebo VÁŽNYM ZRANENIAM DIEŤAŤA.

LT: JOKIU BŪDU nemontuokite atgal atgręžtos vaiko tvirtinimo sistemos sėdynęje, prieš kurią įrengta AKTYVI ORO PAGALVĖ, nes VAIKAS GALI ŽŪTI arba RIMTAI SUSIŽALOTI.

LV: NEKĀDĀ GADĪJUMĀ neizmantojiet uz aizmuguri vērstu bērnu sēdekļi sēdvietā, kas tiek aizsargāta ar tās priekšā uzstādītu

AKTĪVU DROŠĪBAS SPILVENU, jo pretējā gadījumā BĒRNS var gūt SMAGAS TRAUMAS vai IET BOJĀ.

ET: ĀRGE kasutage tahapoole suunatud lapseturvaistet istmel, mille ees on AKTIIVSE TURVAPADJAGA kaitstud iste, sest see võib põhjustada LAPSE SURMA või TÕSISE VIGASTUSE.

Osim upozorenja sukladno ECE R94.02, iz sigurnosnih razloga nikada nemojte koristiti sigurnosni sustav za dijete okrenut prema naprijed na sjedalu suvozača dok je prednji zračni jastuk aktivan.

⚠ Opasnost

Nemojte koristiti sigurnosni sustav za dijete na sjedalu suvozača dok je prednji zračni jastuk aktivan.

Naljepnica upozorenja nalazi se s obje strane štitnika za sunce sa strane prednjeg suvozača.

Deaktiviranje zračnog jastuka ⇨ 47.

Prednji zračni jastuci

Sustav prednjih zračnih jastuka sastoji se od jednog zračnog jastuka s kolu upravljača i jednog u ploči s instrumentima na suvozačevoj strani. Mogu se prepoznati po natpisu **AIRBAG**.

Sustav prednjih zračnih jastuka se aktivira u slučaju udarca određene jakosti sprijeda. Kontakt mora biti uključen.

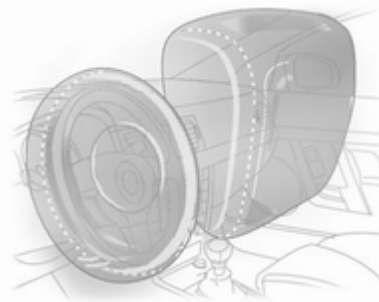

Napuhani zračni jastuci apsorbiraju udarac, te na taj način značajno smanjuju opasnost od ozljeda gornjeg dijela tijela i glave putnika na prednjim sjedalima.

⚠ Upozorenje

Optimalna zaštita se pruža samo kada je sjedalo u pravilnom položaju.

Položaj sjedala ⇨ 35.

Držite područje u kojem se napuhuju zračni jastuci bez prepreka.

Pravilno vežite sigurnosni pojas i sigurno ga zakačite. Samo tada je zračni jastuk sposoban za zaštitu.

Bočni zračni jastuci



Sustav bočnih zračnih jastuka sastoji se od zračnog jastuka u naslonu svakog prednjeg sjedala. Mogu se prepoznati po natpisu **AIRBAG**.

Sustav bočnih zračnih jastuka se aktivira u slučaju udarca određene jakosti sa strane. Kontakt mora biti uključen.

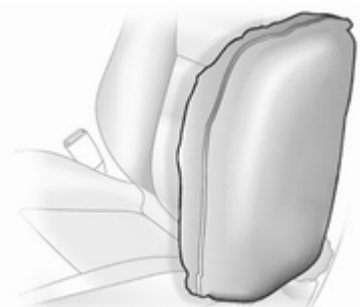

Napuhani zračni jastuci apsorbiraju udarac, smanjujući time značajno opasnost od ozljeda gornjeg dijela tijela i zdjelice u slučaju bočnog sudara.

⚠ Upozorenje

Držite područje u kojem se napuhuju zračni jastuci bez prepreka.

Napomena

Koristite samo zaštitne prekrivače sjedala koji su odobreni za vozilo. Budite pažljivi da ne prekrijete zračne jastuke.

Zračna zavjesa za glavu

Zračna zavjesa za glavu se sastoji od zračnog jastuka u okviru krova na svakoj strani. Može se prepoznati po natpisu **AIRBAG** na stupovima krova.



Sustav zračnih zavjesa se aktivira u slučaju udarca određene jakosti sa strane. Kontakt mora biti uključen.

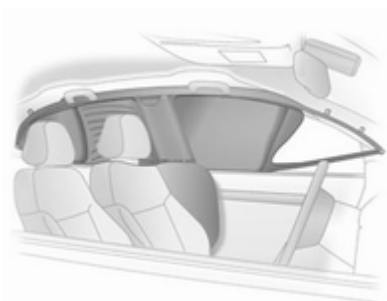

Napuhani zračni jastuci apsorbiraju udarac, smanjujući time značajno opasnost od ozljeda glave u slučaju bočnog sudara.

⚠ Upozorenje

Držite područje u kojem se napuhuju zračni jastuci bez prepreka.

Kuke na u okviru krova su pogodne samo za vješanje laganih odjevnih predmeta, bez vješalica. Ne držite predmete u toj odjeći.

Deaktiviranje zračnog jastuka

Sustav suvozačevog zračnog jastuka mora se deaktivirati, ako je na sjedalo postavljen sigurnosni sustav za dijete. Bočni zračni jastuk i zračna zavjesa, zatezači pojasa i svi sustavi zračnog jastuka vozača će ostati aktivni.

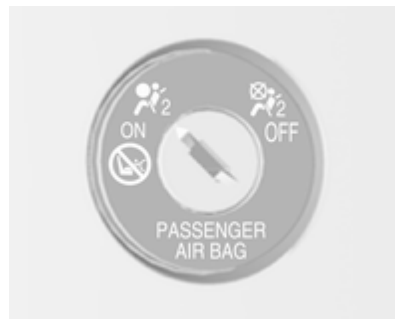

Sustav zračnog jastuka suvozača se može deaktivirati pomoću prekidača kojim se upravlja ključem na desnoj strani ploče s instrumentima.

Koristite ključ za pokretanje za odabir položaja:

- OFF = prednji zračni jastuci suvozača su deaktivirani i neće se napuhati u slučaju sudara. Kontrolni indikator OFF neprekidno svijetli u srednjoj konzoli. Može se postaviti sigurnosni sustav za dijete u skladu s tablicom **Mjesta za postavljanje sigurnosnog sustava za dijete** ⇨ 50. Odrasloj osobi nije dozvoljeno sjedenje na sjedalu suvozača.
- ON = prednji zračni jastuci suvozača su aktivni. Ne smije se postaviti sigurnosni sustav za dijete.

⚠ Opasnost

Opasnost od ozljeda opasnih po život za dijete koje se nalazi u sigurnosnom sustavu za dijete s aktiviranim zračnim jastukom suvozača.

Opasnost od ozljeda opasnih po život za odraslu osobu na sjedalu s deaktiviranim zračnim jastukom suvozača.



Sve dok kontrolno svjetlo  ne svijetli, zračni jastuci suvozača će se napuhati u slučaju sudara.

Promijenite status samo kada vozilo miruje s isključenim kontaktom.

Status ostaje do sljedeće promjene.

Kontrolna lampica za deaktiviranje zračnog jastuka ⇨ 86.

Sustavi zaštite za dijete**Sigurnosni sustavi za dijete**

Preporučamo Opel sigurnosni sustav za dijete koji je namijenjen specifično za vozilo.

Kada se koristi sigurnosni sustav za dijete, obratite pažnju na sljedeće upute za korištenje i postavljanje i također na one isporučene sa sigurnosnim sustavom za dijete.

Uvijek poštujujte lokalne ili nacionalne propise. U nekim državama, korištenje sigurnosnog sustava za dijete je zabranjeno na određenim sjedalima.

⚠ Upozorenje

Kada koristite sigurnosni sustav za dijete na suvozačevom sjedalu, zračni jastuci za suvozačevo sjedalo moraju biti isključeni; ako

ne, aktiviranje zračnih jastuka predstavlja opasnost za život djeteta.

To je posebno slučaj kod sigurnosnih sustava za dijete usmjerenih prema natrag, postavljenih na sjedalo suvozača.

Deaktiviranje zračnog jastuka ⇨ 47.

Odabir odgovarajućeg sustava

Stražnja sjedala najprikladnije su mjesto za učvršćivanje sigurnosnog sustava za djecu.

Dijete treba putovati u vozilu usmjereno suprotno od smjera vožnje što je moguće duže. Time se osigurava da je djetetova kralježnica, koja je još uvijek slaba, izložena manjem naprezanju u slučaju nezgode.

Prikladni su sigurnosni sustavi za dijete sukladni ECE 44-03 ili ECE 44-04. Provjerite lokalne zakone i propise o obaveznom korištenju sigurnosnih sustava za dijete.

Pazite da sigurnosno sjedalo za dijete koje namjeravate koristiti odgovara tipu vozila.

Pazite da je mjesto postavljanja sigurnosnog sjedala za dijete u vozilu odgovarajuće.

Dopustite djeci da ulaze i izlaze iz vozila samo na suprotnoj strani od prometa.

Kad se sigurnosni sustav za dijete ne koristi, sjedalo učvrstite sigurnosnim pojasom, ili ga izvadite iz vozila.

Napomena

Nemojte lijepiti ništa na sigurnosne sustave za dijete i ne pokrivajte ih drugim materijalima.

Sigurnosni sustav za dijete koji je bio izložen naprezanju u nezgodi se mora zamijeniti.

Mjesta postavljanja sigurnosnog sustava za dijete

Dozvoljene opcije za postavljanje sigurnosnog sustava za dijete

Klasa mase i godina	Na suvozačevom sjedalu		Na stražnja vanjska sjedala	Na stražnje središnje sjedalo
	aktiviran zračni jastuk	deaktiviran zračni jastuk		
Grupa 0: do 10 kg ili približno 10 mjeseci	X	U ¹	U ^{2, 3}	U ³
Grupa 0+: do 13 kg ili približno 2 godine	X	U ¹	U ^{2, 3}	U ³
Grupa I: 9 do 18 kg ili približno 8 mjeseci do 4 godine	X	U ¹	U ^{2, 3}	U ³
Grupa II: 15 do 25 kg ili približno 3 do 7 godina	X	X	U ³	U ³
Grupa III: 22 do 36 kg ili približno 6 do 12 godina	X	X	U ³	U ³

- ¹ = Samo ako je sustav zračnog jastuka suvozača deaktiviran. Ako je sigurnosni sustav za dijete učvršćen korištenjem sigurnosnog pojasa u tri točke, podesite visinu sjedala u najviši položaj i uvjerite se da sigurnosni pojas vozila ide naprijed od gornje točke učvršćenja. Podesite nagib naslona sjedala što bliže vertikalnom položaju kako bi pojas bio zategnut uz kopču.
- ² = Sjedalo dostupno s ISOFIX nosačima za ugradnju i sidrištima za gornji remen ⇨ 53.
- ³ = Podignite naslon za glavu u najviši položaj. Ako on sprječava pravilno postavljanje sigurnosnog sustava za dijete, uklonite naslon za glavu ⇨ 34.
- U = Univerzalno odgovara zajedno sa sigurnosnim pojasom u tri točke.
- X = Nije dozvoljena ugradnja sigurnosnog sustava za dijete u ovoj klasi mase.

Dozvoljene opcije za postavljanje ISOFIX sigurnosnog sustava za dijete

Grupa mase	Grupa veličine	Učvršćenje	Na suvozačevom sjedalu	Na stražnja vanjska sjedala	Na stražnje središnje sjedalo
Grupa 0: do 10 kg	E	ISO/R1	X	IL ¹	X
Grupa 0+: do 13 kg	E	ISO/R1	X	IL ¹	X
	D	ISO/R2	X	IL ¹	X
	C	ISO/R3	X	IL ¹	X
Grupa I: 9 do 18 kg	D	ISO/R2	X	IL ¹	X
	C	ISO/R3	X	IL ¹	X
	B	ISO/F2	X	IL, IUF	X
	B1	ISO/F2X	X	IL, IUF	X
	A	ISO/F3	X	IL, IUF	X

- ¹ = Gurnite suvozačevo sjedalo posve prema naprijed, ili uspravite naslon prednjeg sjedala koliko god je potrebno, kako biste bili sigurni da naslon prednjeg sjedala ne smeta sigurnosnom sustavu za dijete.
- IL = Pogodno za određene ISOFIX sigurnosne sustave u kategorijama "specifično za vozilo", "ograničeno" ili "poluuniverzalno". ISOFIX sigurnosni sustav mora biti odobren za specifični tip vozila.
- IUF = Pogodno za prema naprijed usmjeren ISOFIX sigurnosni sustav za dijete univerzalne kategorije odobren za korištenje u ovoj grupi mase.
- X = Nije dozvoljena ugradnja ISOFIX sigurnosnog sustava za dijete u ovoj grupi mase.

ISOFIX grupa veličine i mehanizam sjedala

- A - ISO/F3 = Prema naprijed usmjeren sigurnosni sustav za dijete, za dijete maksimalne veličine u grupi mase 9 do 18 kg.
- B - ISO/F2 = Prema naprijed usmjeren sigurnosni sustav za dijete, za manje dijete u grupi mase 9 do 18 kg.
- B1 - ISO/F2X = Prema naprijed usmjeren sigurnosni sustav za dijete, za manje dijete u grupi mase 9 do 18 kg.
- C - ISO/R3 = Prema naprijed usmjeren sigurnosni sustav za dijete, za dijete maksimalne veličine u grupi mase do 18 kg.
- D - ISO/R2 = Prema natrag usmjeren sigurnosni sustav za dijete, za manje dijete u grupi mase do 18 kg.
- E - ISO/R1 = Prema natrag usmjeren sigurnosni sustav za dijete, za mlađe dijete u grupi mase do 13 kg.

ISOFIX sigurnosni sustavi za dijete

Ugradnja ISOFIX sigurnosnih sustava za dijete bez trajne vodilice



Učvrstite za vozilo odobrene ISOFIX sigurnosne sustave za dijete na ISOFIX nosače za ugradnju. Položaji ISOFIX sigurnosnog sustava za dijete specifični za vozilo označeni su s IL u tablici.



ISOFIX nosači za ugradnju su označeni naljepnicom na naslonu sjedala.

Ugradnja ISOFIX sigurnosnih sustava za dijete s trajnom vodilicom



Vozilo može biti opremljeno vodilicama ispred nosača za montažu koji pomažu pri montaži sigurnosnog sustava za dijete.



Pokrovi vodilica će se automatski pomaknuti natrag prilikom montaže sigurnosnog sustava za dijete.

Ušice za učvršćenje gornjeg remena

Ovisno o opremi za pojedinu zemlju, vozilo može imati dvije ili tri ušice za učvršćenje.

Ušice za učvršćenje gornjeg remena označene su simbolom  za sustav zaštite za dijete.



Kod ne-ISOFIX sustava zaštite za dijete pričvrstite traku gornjeg remena i ušice za učvršćenje gornjeg remena. Remen mora prolaziti između šipki dviju vodilica naslona za glavu.

Kod ISOFIX sustava zaštite za dijete pričvrstite trake gornjeg remena na ušice za učvršćenje gornjeg remena kao dodatak na oslonac za ISOFIX. Remen mora prolaziti između šipki dviju vodilica naslona za glavu.

ISOFIX sigurnosni sustavi za dijete univerzalne kategorije pozicioniranja u tablici su označeni s IUF.

Spremište

Spremišta	55
Prtljažnik	68
Sustav krovnog nosača	71
Informacije o opterećenju	72

Spremišta

⚠ Upozorenje

Ne stavljajte teške ili oštre predmete u spremnike. Tako bi se mogla otvoriti vrata prtljažnika, a putnici ozlijediti predmetima koji se uslijed snažnog kočenja, iznenadne promjene smjera ili prilikom nesreće počnu slobodno pomicati.

Spremište na ploči s instrumentima



Spremište se nalazi pored kola upravljača.

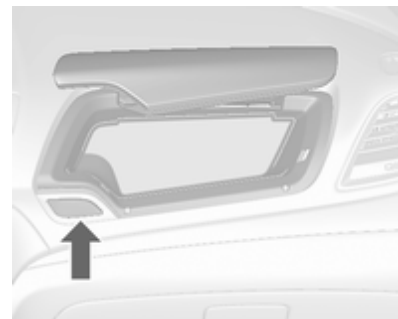

Dodatni spremnik je iznad pretinca za rukavice.

Otvorite ga pritiskom na dugme.

Poklopci spremnika moraju u vožnji biti zatvoreni.

Pretinac za rukavice

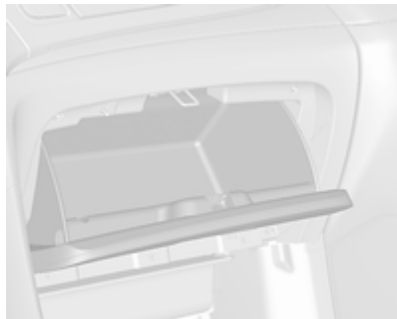

Povucite ručku i otvorite ga.
Pretinac za rukavice treba biti
zatvoren za vrijeme vožnje.

Držači šalice

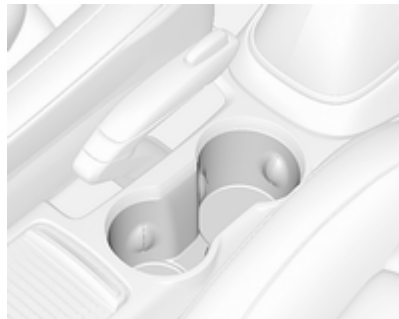

Držači šalice se nalaze na središnjoj
konzoli i na stražnjem dijelu središnje
konzole.



Ako želite koristiti držač šalice za
stražnje sjedalo, povucite uzicu u
naslonu za ruku.

Spremište za sunčane naočale

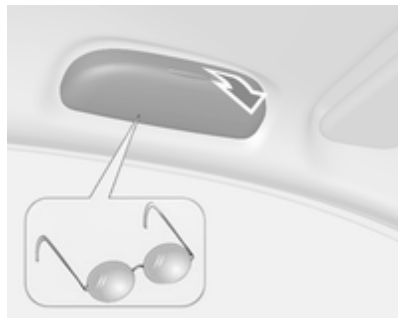

Preklopite dolje i otvorite.
Ne koristite za spremanje teških predmeta.

Spremište ispod sjedala

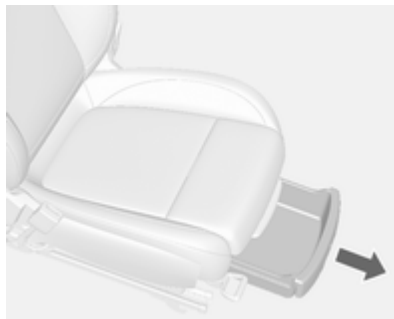

Podignite prednji dio ladice i izvucite je van. Za zatvaranje, gurnite policu i učvrstite je.

Spremište u srednjoj konzoli

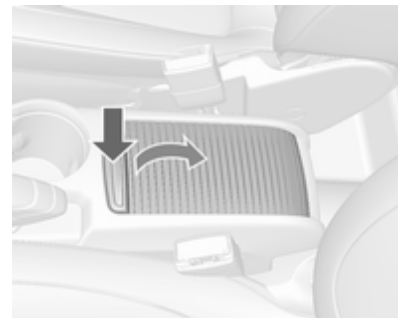

Pritisnite tipku i povucite poklopac prema natrag.

Sustav stražnjeg nosača

Sustav stražnjeg nosača za tri bicikla



Sustav stražnjeg nosača (sustav Flex-Fix) omogućava pričvršćivanje bicikla na nosač integriran u pod vozila, koji se izvlači van. Dva dodatna bicikla mogu se učvrstiti na prilagodnik. Nije dozvoljen prijevoz drugih predmeta.

Najveće dopušteno opterećenje sustava stražnjeg nosača iznosi 60 kg s pričvršćenim prilagodbom i 30 kg bez prilagodnika. Tako je

omogućeno pričvršćivanje električnih bicikala na nosač na izvlačenje.

Najveće dopušteno opterećenje po biciklu na prilagodniku iznosi 20 kg.

Međuosovinski razmak bicikla ne smije biti veći od 1,15 metara. U protivnom nije moguće sigurno učvršćivanje bicikla.

Ako se ne koristi, sustav nosača mora se gurnuti u pod vozila.

Na biciklima ne smije biti predmeta koji mogu ispasti tijekom prijevoza.

Oprez

Ako je sustav stražnjeg nosača produljen i vozilo je pod maksimalnim opterećenjem, visina šasije bit će manja.

Pažljivo vozite po strmim nagibima, preko mosta, izbočina itd.

Oprez

Konzultirajte prodavatelja bicikla prije učvršćivanja bicikala s karbonskim okvirima na nosač. Bicikli bi se mogli oštetiti.

Izvlačenje

Otvorite vrata prtljažnika.

⚠ Upozorenje

Nitko se ne smije nalaziti u prostoru izvlačenja sustava stražnjeg nosača, opasnost od ozljeda.

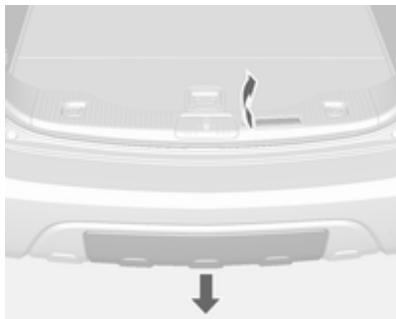

Polugu oslobađanja povucite gore. Sustav stražnjeg nosača se odvaja i brzo izlazi iz stražnjeg odbojnika.



Sustav stražnjeg nosača u potpunosti izvucite van dok ne čujete da se učvrstio.

Uvjerite se da sustav stražnjeg nosača nije moguće gurnuti unutra bez ponovnog povlačenja poluge oslobađanja.

⚠ Upozorenje

Postavljanje predmeta na sustav stražnjeg nosača je dozvoljeno samo ako je sustav pravilno zakačen. Ako se sustav stražnjeg nosača ne zakači pravilno, ne postavljajte nikakve predmete na sustav i gurnite ga natrag. Zatražite pomoć radionice.

Otklapanje držača registarske pločice



Podignite držač registarske pločice i preklopite ga unazad.

Pričvrstite registarsku pločicu prije prve uporabe sustava stražnjeg nosača.

Otklapanje stražnjih svjetala

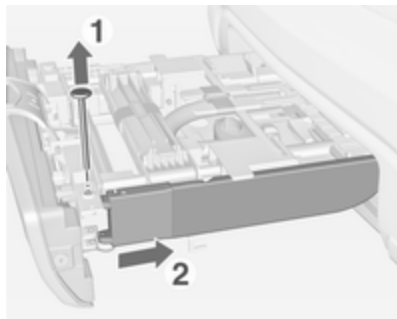

Ako želite ugraditi stražnja svjetla, uklonite oba vijka (1). Izvucite stražnje žarulje iz držača prema naprijed (2) i prema dolje te ih nagnite u stranu.

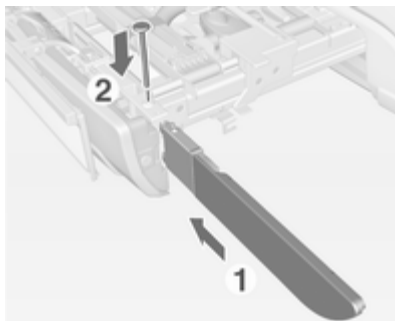

Ugurajte žarulju stražnjeg svjetla u nosač (1) i ponovno ugradite vijke (2) za pričvršćivanje lampe.

Otklapanje ležišta kotača



Uklonite uzicu i rasklopite ležište kotača.

Zaključajte sustav stražnjeg nosača

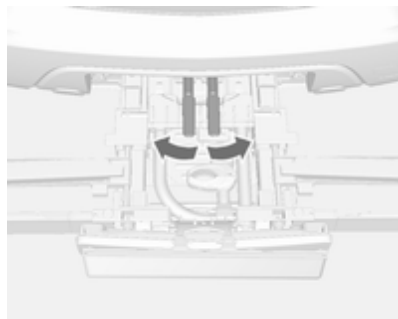

Uklonite uzicu zakrenite obje pričvrsne poluge bočno do kraja.

U suprotnom se ne jamči sigurna funkcionalnost.

Sastavljanje nosača za bicikle

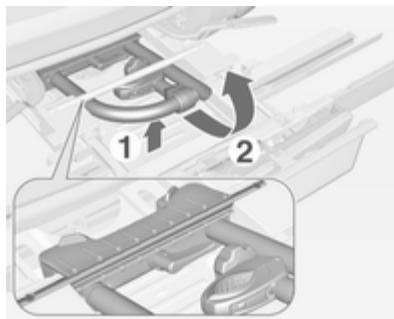

Podignite nosač na stražnjem kraju (1) i povucite ga unazad.

Preklopite nosač (2).

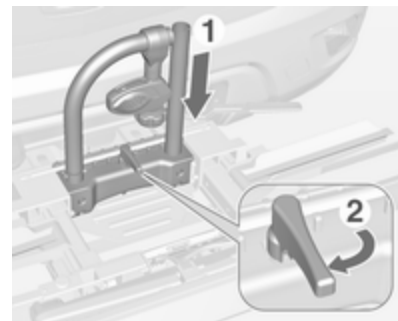

Pritisnite nosač prema dolje (1) i okrenite ručicu (2) unazad za završavanje.

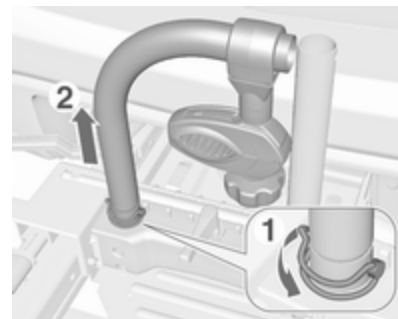

Zakrenite stezaljku u stranu (1) i izvucite osigurač.

Uklonite lijevi dio nosača (2).

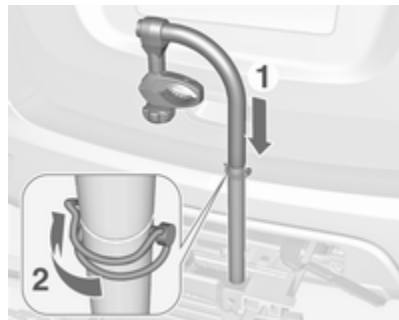

Umetnite lijevi dio nosača u desni dio (1).

Umetnite osigurač i zakrenite stezaljku u stranu (2).

Pričvršćivanje bicikla



1. Okrenite pedale u položaj prikazan na slici i stavite bicikl na ležišta kotača.

Provjerite je li bicikl centriran na ležištima kotača.

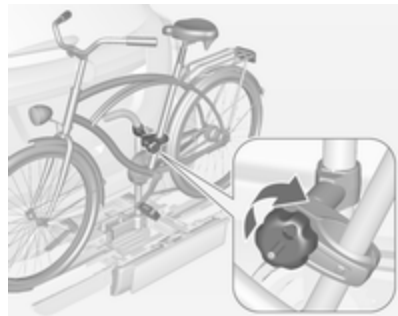

2. Pričvrstite kratki pričvršni nosač na okvir bicikla. Okrenite kotačić u smjeru kazaljke na satu za učvršćenje.



- Učvrstite oba kotača bicikla u ležišta kotača korištenjem pričvrstnih remena.
- Provjerite bicikl kako bi se uvjerili da je sigurno učvršćen.

Oprez

Osigurajte da razmak između bicikla i vozila bude najmanje 5 cm. Ako je potrebno otpustite ručku i nagnite je bočno.

Učvršćivanje prilagodnika

Kada prevozite više bicikala, morate postaviti adapter.

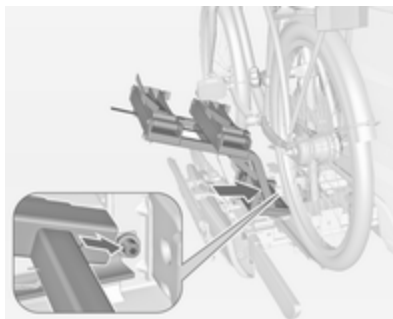

- Stavite prilagodnik na sustav stražnjeg nosača kao što je prikazano na slici.

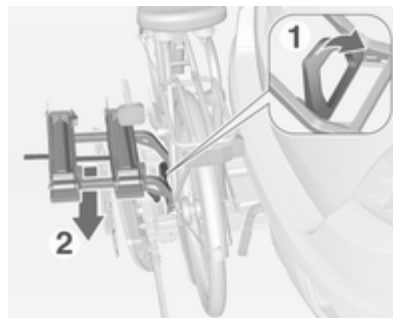

- Okrenite ručicu (1) prema naprijed i zadržite je tako, pa potom spustite prilagodnik (2) na stražnjem kraju.
- Otpustite ručicu i provjerite je li završavanje prilagodnika dobro.

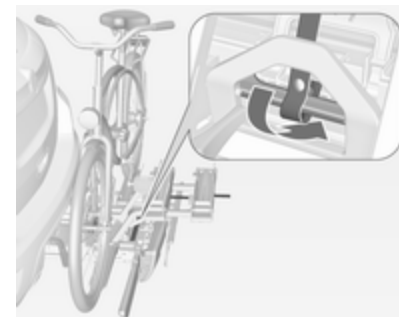

- Provucite remen učvršćen na prilagodnik ispod ručice kako biste mogli preklopiti sustav stražnjeg nosača. Učvrstite remen.

Učvršćivanje dodatnih bicikala

Učvršćivanje dodatnih bicikala provodi se na sličan način kao učvršćivanje prvog bicikla. Treba provesti nekoliko dodatnih koraka:

- Prije stavljanja bicikla na nosač, uvijek preklopite ležišta kotača za sljedeći bicikl ako je potrebno.

2. Uvijek okrenite pedale u prikladan položaj prije stavljanja bicikla na nosač.

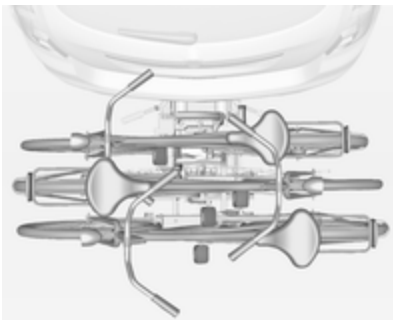

3. Namjestite bicikle na sustavu stražnjeg nosača tako da budu centrirani, s jednakim prostorom s lijeve i desne strane.
4. Poravnajte bicikle prema onom koji je prethodno učvršćen na nosač. Glavčine kotača bicikala ne smiju se međusobno dodirivati.
5. Učvrstite bicikle pričvršnim nosačima i remenima kao što je opisano za prvi bicikl. Pričvršni nosači moraju se paralelno fiksirati.

Upotrijebite dugi pričvršni nosač za učvršćivanje drugog bicikla na nosač.

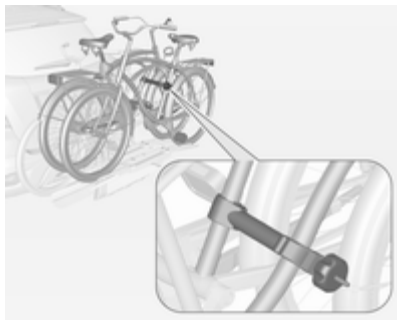

Upotrijebite kratki pričvršni nosač iz dodatne opreme za učvršćivanje trećeg bicikla. Nosač morate fiksirati između okvira drugog i trećeg bicikla.

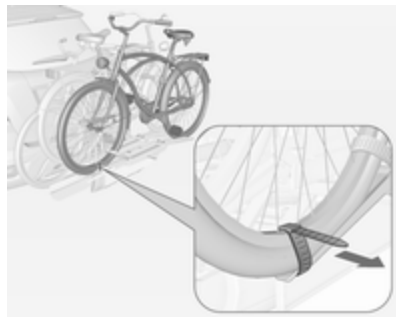

6. Dodatno učvrstite oba kotača bicikla trećeg bicikla u ležišta kotača korištenjem pričvršnih remena.

Preporučljivo je pričvrstiti znak upozorenja straga na bicikl, da se bolje vidi.

Preklopite sustav stražnjeg nosača unazad

Sustav stražnjeg nosača može se preklopiti unazad kako bi se omogućio pristup prtljažniku.

- Bez postavljenog prilagodnika:

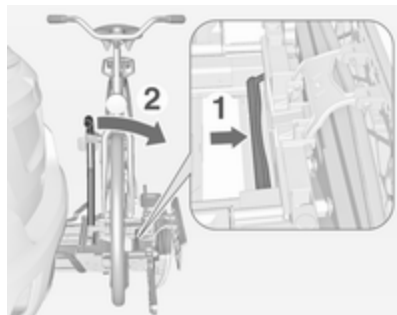

Gurnite ručicu (1) za odbravljenje i zadržite je u tom položaju.

Gurnite nosač (2) unazad za preklapanje sustava stražnjeg nosača.

- S postavljenim prilagodnikom:

⚠ Upozorenje

Budite pažljivi prilikom odvajanja sustava stražnjeg nosača jer se naginje unazad. Opasnost od ozljede.

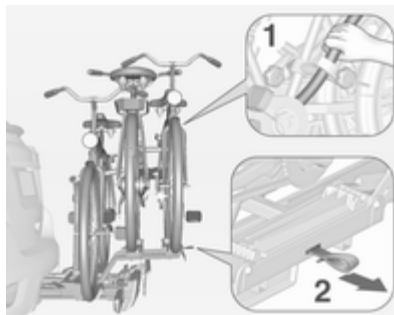

Jednom rukom držite okvir (1) bicikla koji je najdalje na nosaču i povucite petlju (2) za odbravljenje.

S obje ruke držite bicikl koji je najdalje na nosaču i preklopite sustav stražnjeg nosača unazad.

Za bolju vidljivost, nakon preklapanja sustava stražnjeg nosača uključuju se stražnja svjetla na vozilu.

⚠ Upozorenje

Prilikom ponovnog preklapanja sustava stražnjeg nosača prema naprijed, provjerite je li sustav dobro zavravljen.

Skidanje bicikala s nosača

Oslobodite pojasne držače na obje gume bicikla.

Okrenite kotačić u smjeru suprotnom od smjera kazaljke na satu i skinite pričvršne nosače.

Odvajanje prilagodnika

Odvojite prilagodnik prije skidanja bicikla sa sustava stražnjeg nosača.

1. Preklapanje ležišta kotača.

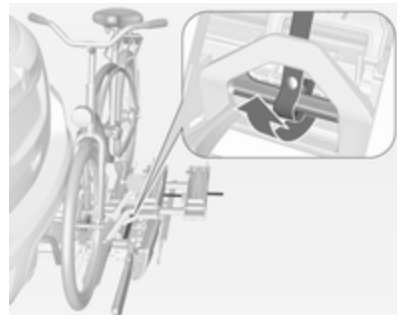

2. Odvežite remen.



3. Okrenite ručicu (1) prema naprijed i zadržite je u tom položaju.
4. Podignite prilagodnik (2) na stražnjem kraju i skinite ga.

Rastavljanje nosača za bicikle

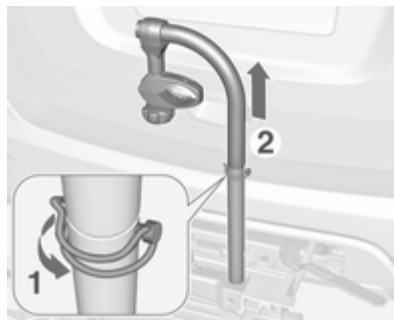

Zakrenite stezaljku u stranu (1) i izvucite osigurač. Uklonite gornji dio nosača (2).

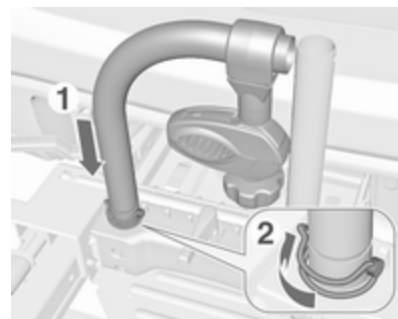

Ponovno montirajte nosač (1). Umetnite osigurač i zakrenite stezaljku u stranu (2).

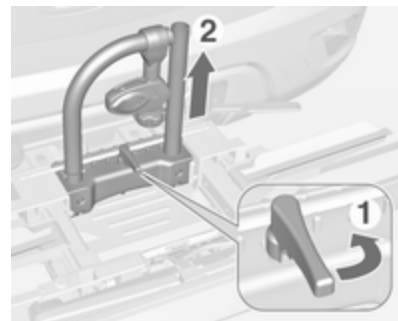

Složite pričvrzne nosače kao što je prikazano na slici.

Okrenite ručicu (1) u stranu za otpuštanje i podignite nosač (2).

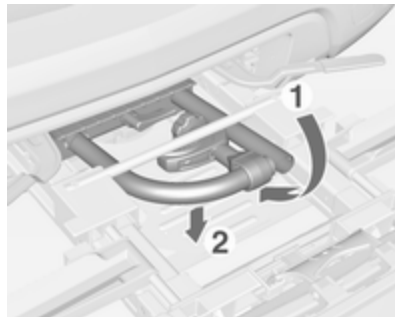

Preklopite nosač unazad i nakon toga ga gurnite prema naprijed do kraja, dok se sam ne zaustavi (1).

Pritisnite nosač prema dolje na stražnjem kraju (2).

Preklapanje ležišta kotača

Preklopite ležište kotača. Učvrstite remen.

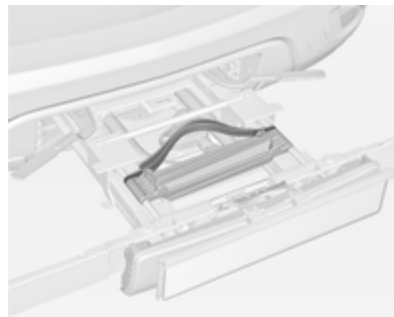

Pravilno složite pričvrzne remene.

Odbravite sustav stražnjeg nosača

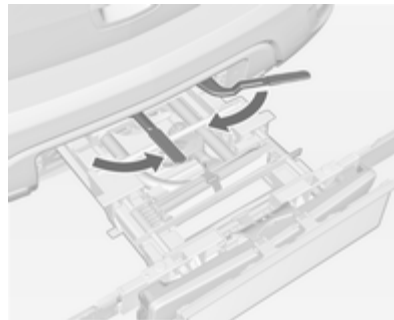

Zakrenite obje pričvrzne poluge prema unutra do kraja. Učvrstite remen.

Preklapanje stražnjih svjetala

Uklonite oba vijka. Izvadite stražnje lampe iz držača i nagnite ih prema naprijed.

Ugurajte žarulju stražnjeg svjetla u nosač i ponovno ugradite vijke za pričvršćivanje lampe

Preklopite držač registarske pločice

Podignite držač registarske pločice i preklopite ga prema naprijed.

Uvlačenje sustava stražnjeg nosača

Oprez

Provjerite jesu li svi preklopivi dijelovi, npr. ležišta kotača i pričvrzni nosači, pravilno složeni. U protivnom se sustav stražnjeg nosača može oštetiti pri pokušaju uvlačenja.



Gurnite polugu oslobađanja prema gore i držite je. Malo podignite sustav i gurnite ga u oblogu branika dok ne sjedne na mjesto.

Poluga oslobađanja se mora vratiti u originalni položaj.

⚠ Upozorenje

Ako se sustav ne može pravilno učvrstiti, molimo da zatražite pomoć radionice.

Prtljažnik

Povećanje prtljažnika

Oprez

Najprije okrenite jastuk stražnjeg sjedala prema dolje, prije nego što sklopite naslon stražnjeg sjedala.

Ignoriranje može dovesti do oštećenja stražnjeg sjedala.

1. Naslone za glavu gurnite dolje uz pritisakanje osigurača.

Napomena

Kako biste dobili dovoljno prostora za rad s jastukom stražnjeg sjedala, pomaknite prednje sjedalo naprijed i pomaknite naslon prednjeg sjedala u uspravan položaj.



2. Povucite uzicu ispod jastuka sjedala i spustite ga.



3. Povucite polugu za otpuštanje na vrhu naslona stražnjeg sjedala.



4. Preklopite naslon prema naprijed i dolje.

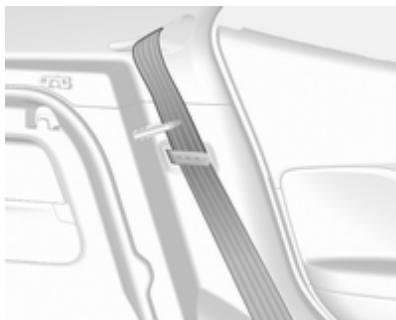

5. Sigurnosne pojaseve za vanjska sjedala provucite kroz vodilice pojasa.

Ako želite vratiti naslon sjedala u normalan položaj, izvucite sigurnosni pojas iz vodilica i podignite naslon sjedala.

Gurnite naslon sjedala i uglavite ga.

⚠ Upozorenje

Prije vožnje, prilikom preklapanja provjerite jesu li nasloni sjedala ispravno zabravljeni u položaju. U suprotnom bi moglo doći do tjelesnih ozljeda ili oštećenja predmeta u vozilu u slučaju snažnog kočenja ili sudara.

Uvjerite se da sigurnosni pojasevi nisu uklješteni bravom.

Stražnji središnji sigurnosni pojas može se zakopčati nakon što podignete naslon sjedala. Ako se to dogodi, dopustite da se sigurnosni pojas posve uvuče i ponovite postupak.

Ako je sigurnosni pojas i dalje zaglavljen, spustite jastuk sjedala i ponovno pokušajte.

Za vraćanje jastuka stražnjeg sjedala, postavite stražnji dio jastuka sjedala u originalni položaj pazeći da trake brave sigurnosnog pojasa nisu uvijene ili uhvaćene ispod jastuka sjedala, zatim gurnite prednji dio jastuka sjedala dolje tako da se zakači.

Oprez

Kada naslon stražnjeg sjedala vraćate u uspravan položaj, stražnji sigurnosni pojas i brave postavite između naslona stražnjeg sjedala i jednog jastuka sjedala. Uvjerite se da stražnji sigurnosni pojas i brave nisu uštipnuti ispod jastuka stražnjeg sjedala.

Uvjerite se da sigurnosni pojasevi nisu uvijeni ili uhvaćeni naslonom sjedala i da se nalaze u pravilnom položaju.

Prekrivač prtljažnika



Na prekrivač ne stavljajte nikakve predmete.

Skidanje

Otkvačite trake od vrata prtljažnika.

Dignite poklopac na stražnjoj strani i gurnite ga prema gore s prednjom stranom.

Uklonite poklopac.

Postavljanje

Zakačite poklopac u bočne vodilice i preklopite prema dolje.

Zakačite trake za vrata prtljažnika.

Poklopac stražnjeg spremišta u podu

Poklopac stražnjeg dijela poda

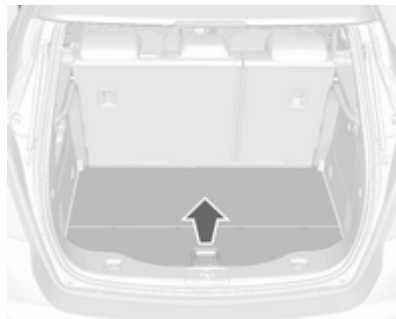

Uхватите руčичу и подигните поклопач.

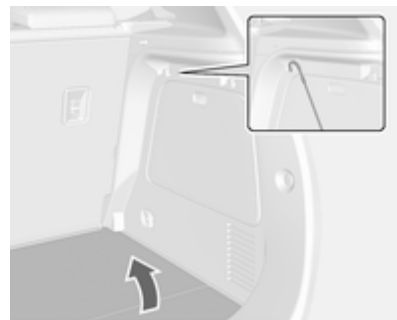

Pričvrstite poklopac na kuku na bočnom zidu.

Ušice za učvršćenje tereta

Ušice za učvršćenje tereta su namijenjene za sprječavanje klizanja predmeta, npr. korištenjem elastičnih traka ili mreže za prtljagu.

Trokut upozorenja



Spremite trokut upozorenja ispod podnog poklopca u prtljažniku. Pričvrstite ga vezicom.

Komplet za prvu pomoć



Komplet za prvu pomoć spremite u lijevu stranicu prtljažnika.

Sustav krovnog nosača

Krovni nosač



Krovni nosač ima bočne vodilice pričvršćene na krov.

Zbog sigurnosnih razloga i kako biste izbjegli oštećenje krova, preporuča se sustav krovnog nosača odobren za vozilo. Više informacija potražite u svojoj radionici.

Informacije o opterećenju

- Teški predmeti u prtljažniku trebaju biti postavljeni iza naslona sjedala. Uvjerite se da su nasloni dobro učvršćeni. Ako se predmeti mogu slagati, teže predmete treba staviti na dno.
- Predmete osigurajte elastičnim trakama zakačenima za ušice ⇨ 70.
- Predmete u prtljažniku učvrstite kako bi spriječili klizanje.
- Kada u prtljažniku prevozite predmete, nasloni stražnjih sjedala ne smiju biti nagnuti naprijed.
- Ne dozvolite da teret viri iznad gornjeg ruba naslona sjedala.
- Ne stavljajte nikakve predmete na prekrivač prtljažnika ili ploču s instrumentima, i ne pokrivajte senzor na vrhu ploče s instrumentima.
- Teret ne smije ometati rad papučica, parkirne kočnice i poluge mjenjača ili blokirati slobodu

pokreta vozača. U unutrašnjost ne stavljajte nikakve predmete koji nisu učvršćeni.

- Ne vozite s otvorenim prtljažnikom.

Upozorenje

Uvijek se uvjerite da je teret u vozilu dobro učvršćen. U suprotnom predmeti mogu biti bačeni unutar vozila i prouzročiti osobne ozljede ili oštećenje tereta ili automobila.

- Nosivost je razlika između najveće dopuštene mase (vidi identifikacijsku pločicu ⇨ 202) i EC mase praznog vozila.

Za izračunavanje nosivosti, unesite podatke Vašeg vozila u tablicu masa na početku ovog priručnika.

EC masa praznog vozila uključuje masu za vozača (68 kg), prtljagu (7 kg) i sve tekućine (spremnik goriva napunjen 90 %).

Opcijska i dodatna oprema povećavaju masu praznog vozila.

- Vožnja s krovim opterećenjem povećava osjetljivost vozila na bočni vjetar i ima loš utjecaj na upravljivost vozila zbog povišenog težišta vozila. Jednoliko rasporedite teret i pravilno ga učvrstite trakama. Tlak u gumama i brzinu vozila prilagodite uvjetima opterećenja. Često provjerite i zategnite trake.

Ne vozite brže od 120 km/h.

- Dozvoljeno opterećenje krova je 75 kg. Krovno opterećenje je kombinirana težina krovnog nosača i tereta.

Instrumenti i kontrole

Kontrole	73
Kontrolna svjetla, mjerači i indikatori	80
Informacijski zasloni	91
Poruke vozila	96
Putno računalo	98
Personalizacija vozila	101

Kontrole

Podešavanje kola upravljača

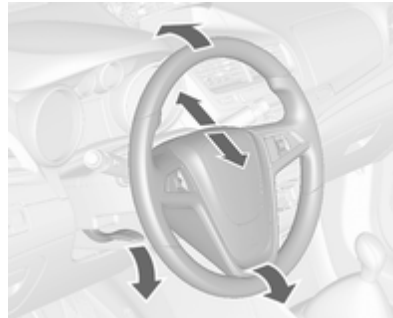

Otključajte polugu, podesite kolo upravljača, zatim učvrstite polugu i uvjerite se da je u potpunosti zaključana.

Ne podešavajte kolo upravljača ako vozilo ne miruje i ako je kolo upravljača zaključano.

Kontrole na kolu upravljača



Infotainment sustavom i tempomatom se može upravljati kontrolama na kolu upravljača.

Dodatne informacije dostupne su u priručniku infotainment sustava.

Tempomat ⇨ 141

Grijano kolo upravljača



Aktivirajte ga pritiskom prekidača . Aktiviranje je označeno LED-om u prekidaču.

Grijanje možete koristiti kada motor radi.

Sirena



Pritisnite .

Brisač/sustav pranja vjetrobrana

Brisači vjetrobrana

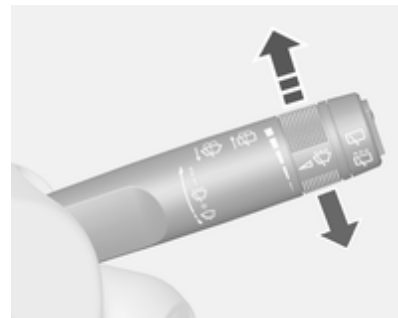

- 2** = brzo
- 1** = sporo
-  = brisanje u intervalima
- O** = isključeno

Za jedan ciklus brisanja kad su brisači vjetrobrana isključeni, pritisnite polugu dolje.

Ne koristite ako je vjetrobran zaleđen. Isključite u praonicama automobila.

Podesivi interval rada brisača

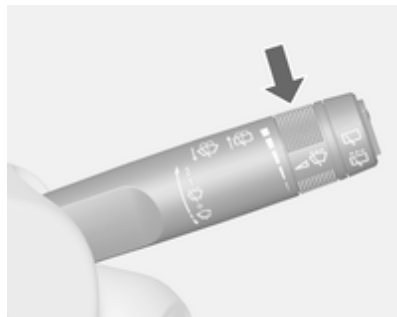

Ručica brisača u položaju ☂.

Zakrenite kotačić za podešavanje kako bi podesili željeni interval brisanja:

kratki interval = kotačić za podešavanje zakrenite prema gore
dugi interval = kotačić za podešavanje zakrenite prema dolje

Automatsko brisanje upravljano senzorom za kišu

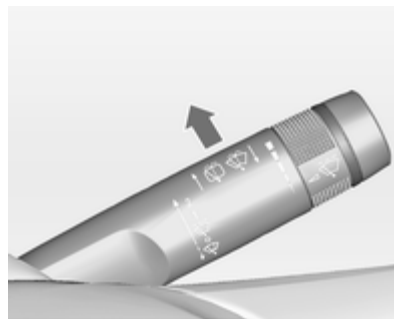

☂ = automatsko brisanje upravljano senzorom za kišu

Senzor za kišu očitava količinu vode na vjetrobranu i automatski regulira učestalost rada brisača vjetrobrana.

Podesiva osjetljivost senzora za kišu

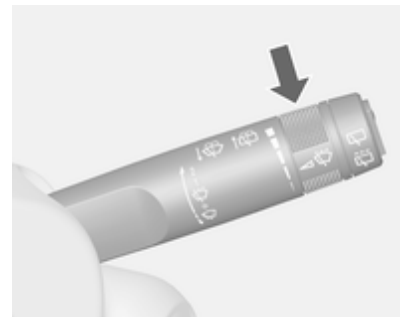

Zakrenite kotačić za podešavanje kako bi podesili osjetljivost:

niska osjetljivost = kotačić za podešavanje zakrenite prema dolje
visoka osjetljivost = kotačić za podešavanje zakrenite prema gore

Senzor održavajte čistim bez prašine, prljavštine i leda.

Pranje vjetrobrana

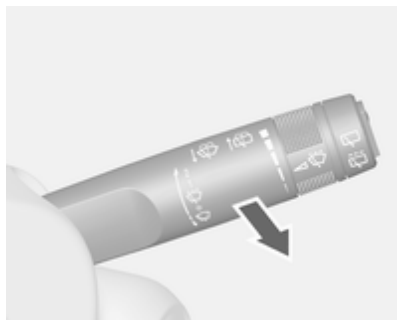

Povucite polugu. Tekućina za pranje se raspršuje na vjetrobran i brisači naprave nekoliko ciklusa brisanja.

Brisač/sustav pranja stražnjeg prozora



Pritisnite pregibni prekidač za aktiviranje brisača stražnjeg prozora:

- gornji položaj = kontinuirani rad
- donji položaj = isprekidani rad
- srednji položaj = isključeno

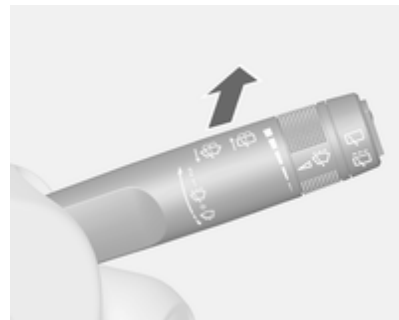

Gurnite polugu. Tekućina za pranje se raspršuje na stražnji prozor i brisač napravi nekoliko ciklusa brisanja.

Ne koristite ako je stražnje staklo zaleđeno.

Isključite u praonicama automobila.

Brisač stražnjeg prozora se uključuje automatski kad je uključen brisač vjetrobrana i kad je odabran stupanj prijenosa za vožnju unatrag.

Aktiviranje ili deaktiviranje ove funkcije može se promijeniti u izborniku **Settings (Postavke)** na info zaslonu.

Personalizacija vozila ⇨ 101.

Sustav pranja stražnjeg prozora se deaktivira kada je razina tekućine niska.

Temperatura okoline

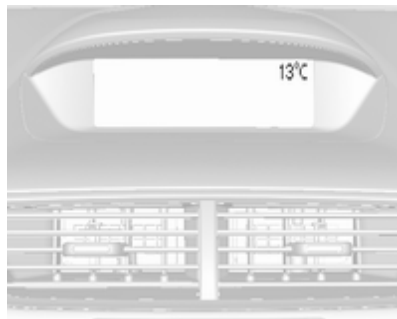

Pad temperature prikazuje se trenutno a povećanje temperature prikazuje se s kašnjenjem.

Ako temperatura okoline padne na 0,5 °C prikazuje se poruka upozorenja na informacijskom centru vozača, na vozilima sa kombiniranim zaslonom više klase opreme.

⚠ Upozorenje

Površina ceste već može biti zaleđena iako je prikazano nekoliko stupnjeva iznad 0 °C.

Sat

Datum i vrijeme su prikazani na info zaslonu.

Podešavanje datuma i vremena CD 400 i Navi 600

Pritisnite **CONFIG** tipku. Prikazan je izbornik **Settings (Postavke)**.

Odaberite **Time & Date (Vrijeme i datum)**.

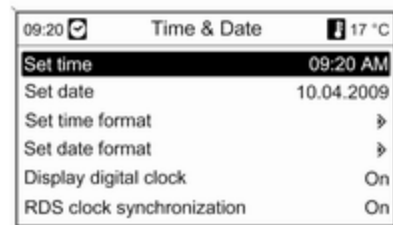

Opcije postavki koje se mogu odabrati:

- **Set time (Postavljanje sata):** Mijenja vrijeme prikazano na zaslonu.
- **Set date (Postavljanje datuma):** Mijenja datum prikazan na zaslonu.
- **Set time format (Podešavanje prikaza vremena):** Mijenja prikaz sati između **12 hours (12 sati)** i **24 hours (24 sata)**.

- **Set date format (Podešavanje prikaza datuma):** Mijenja prikaz datuma između **MM/DD/YYYY** (MM/DD/GGGG) i **DD.MM.YYYY** (DD.MM.GGGG).
- **Display digital clock (Prikaži digitalni sat):** Uključuje/isključuje prikaz vremena na zaslonu.
- **RDS clock synchronization (RDS sinkronizacija sata):** RDS signal većine VHF odašiljača automatski postavlja vrijeme. RDS sinkronizacija vremena može potrajati nekoliko minuta. Neki odašiljači ne šalju signal s točnim vremenom. U takvim slučajevima, preporuča se da isključite automatsku sinkronizaciju vremena.

Personalizacija vozila ⇨ 101.

Postavke vremena i datuma CD 600/Nav1 950

Pritisnite gumb **CONFIG** i zatim odaberite stavku izbornika **Vrijeme i datum** kako biste prikazali odgovarajući podizbornik.

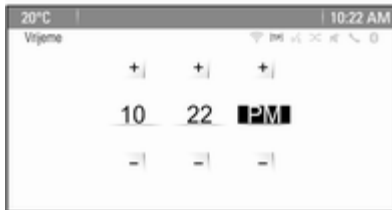

Napomena

Ako je uključen **Automatsko podešavanje vremena**, sustav automatski postavlja vrijeme i datum.

Za više informacija pogledajte priručnik infotainment sustava.

Postavite vrijeme

Kako biste podesili postavke vremena, odaberite stavku izbornika **Podesi vrijeme**. Zakrenite višefunkcijski kotačić za podešavanje prve postavke.

Pritisnite višefunkcijski kotačić za potvrdu ulaza. Obojana pozadina miče se na sljedeću postavku.

Podesite sve postavke.

Postavite datum

Kako biste podesili postavke vremena, odaberite stavku izbornika **Podesi datum**. Zakrenite višefunkcijski kotačić za podešavanje prve postavke.

Pritisnite višefunkcijski kotačić za potvrdu ulaza. Obojana pozadina miče se na sljedeću postavku.

Podesite sve postavke.

Format vremena

Kako biste odabrali željeni format vremena, odaberite **Format 12 h / 24 h**. Aktivirajte **12 sata** ili **24 sata**.

Personalizacija vozila ⇨ 101.

Priključci za napajanje



12-voltna strujna utičnica nalazi se u prednjoj konzoli.

Ne prekoračujte maksimalnu snagu potrošnje od 120 W.

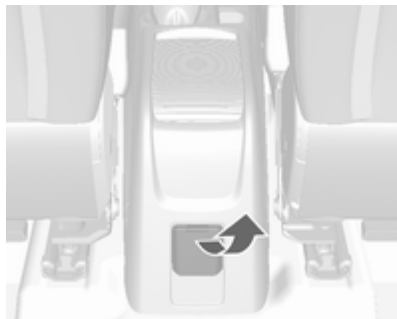

230-voltna strujna utičnica nalazi se u stražnjoj konzoli.

Ne prekoračujte maksimalnu snagu potrošnje od 150 W.

S isključenim kontaktom, priključak za napajanje je deaktiviran.

Dodatno, priključak za napajanje se deaktivira u slučaju niskog napona akumulatora.

Električna oprema koja se spaja, mora zadovoljavati zahtjeve elektromagnetske kompatibilnosti navedene u DIN VDE 40 839.

Oprez

Ne priključujte nikakav pribor koji daje struju, poput električnih punjača ili baterija.

Ne oštećujte utičnice uporabom neodgovarajućih utikača.

Kontrolna svjetla, mjeraci i indikatori

Brzinomjer



Prikazuje brzinu vozila.

Brojač kilometara



Donja linija prikazuje prevaljenu kilometražu.

Brojač dnevno prijeđenih kilometara

U gornjoj liniji je prikazana zabilježena udaljenost od zadnjeg resetiranja.

Za ponovno postavljanje pritisnite tipku **SET/CLR** na ručici pokazivača smjera na nekoliko sekundi ↪ 91.

Brojač dnevno prijeđenih kilometara broji do udaljenosti od 2000 km, a nakon toga ponovno kreće od 0.

Mjerač broja okretaja



Prikazuje brzinu vrtnje motora.

U svakom stupnju prijenosa vozite sa što je moguće nižim brojem okretaja.

Oprez

Ako je kazaljka u crvenom području upozorenja, prekoračena je maksimalna dozvoljena brzina vrtnje motora. Opasno za motor.

Mjerač goriva

Prikazuje razinu goriva ili razinu plina u spremniku, ovisno o načinu rada.

Kontrolno svjetlo ● svijetli ako je razina u spremniku niska. Ako treperi odmah nadolijte gorivo.

Ne dozvolite da se spremnik isprazni. Zbog goriva preostalog u spremniku, količina koja se može nadoliti je manja od specificiranog kapaciteta spremnika.

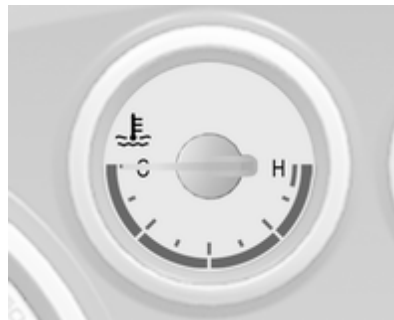
Mjerač temperature rashladnog sredstva motora

Prikazuje temperaturu rashladnog sredstva.

lijevo područje = radna temperatura motora još nije postignuta
srednje područje = normalna radna temperatura
desno područje = temperatura je previsoka

Oprez

Ako je temperatura rashladnog sredstva motora previsoka, zaustavite vozilo, isključite motor. Opasno za motor. Provjerite razinu rashladnog sredstva.

Servisni zaslon

Sustav vijeka trajanja motornog ulja vam pokazuje kada je potrebno zamijeniti motorno ulje i filter. Na osnovi uvjeta vožnje, interval pri kojem će biti naznačena zamjena motornog ulja i filtera, može značajno varirati.



Na kombiniranom zaslonu više klase opreme preostali vijek trajanja ulja je prikazan u **Vehicle Information Menu (Informacijski izbornik vozila)**.

Na zaslonu srednje klase opreme, preostali vijek trajanja motornog ulja prikazan je kontrolnim svjetlom , dakle, kontakt mora biti uključen, ali motor ne smije raditi.

Izbornik i funkcija se mogu odabrati prekidačima na poluzi pokazivača smjera.

Za prikaz preostalog vijeka motornog ulja:



Pritisnite **MENU** tipku za odabir **Vehicle Information Menu (Informacijski izbornik vozila)**.

Zakrenite kotačić podešavanja za odabir **Remaining Oil Life (Preostali vijek trajanja ulja)**:

Sustav se mora resetirati pri svakoj izmjeni motornog ulja kako bi se omogućilo pravilno funkcioniranje. Zatražite pomoć radionice.

Pritisnite **SET/CLR** prekidač za resetiranje. Radi toga kontakt mora biti uključen, a motor ugašen.

Kada je sustav izračunao da je vijek motornog ulja pri kraju, na informacijskom centru vozača prikazuje se poruke **Change Engine Oil Soon (Ubrzo promijenite ulje)** ili kod upozorenja. Obratite se radionici unutar jednog tjedna ili 500 km (što se prije dogodi) radi zamjene motornog ulja i filtera.

Informacijski centar vozača ⇨ 91.

Servisne informacije ⇨ 199.

Kontrolna svjetla

Opisana kontrolna svjetla ne postoje u svim vozilima. Opis se odnosi na sve verzije instrumenata. Ovisno o opremi, položaj kontrolnih lampica može varirati. Kada se kontakt uključi, većina kontrolnih svjetala će kratko svijetliti kao test funkcionalnosti.

Boje kontrolnog svjetla znače:

- crvena = opasnost, važni podsjetnik
- žuta = upozorenje, informacija, greška
- zelena = potvrda aktiviranja

plava = potvrda aktiviranja
bijela = potvrda aktiviranja

--	--

Kontrolna svjetla na središnjoj konzoli



Pokazivač smjera

↔ svijetli ili treperi zeleno.

Kratko svijetli

Uključena su pozicijska svjetla.

Treperi

Aktiviran je pokazivač smjera ili svi pokazivači smjera.

Brzo treperenje: kvar sijalice pokazivača smjera ili povezanog osigurača, kvar sijalice pokazivača smjera na prikolici.

Zamjena sijalice ↪ 167, Osigurači ↪ 174.

Pokazivači smjera ↪ 113.

Podsjetnik za sigurnosni pojas

🚗 za vozačevo sjedalo svijetli ili treperi crveno.

🚗² za suvozačevo sjedalo svijetli ili treperi crveno, kada je sjedalo zauzeto.

Pali se 🚗🚗🚗 za stražnja sjedala u informacijskom centru vozača (DIC).

Pri uključivanju kontakta, kontrolno svjetlo će zasvijetliti u trajanju od nekoliko sekundi.

Ako se sigurnosni pojas otkopča dok je vozilo u pokretu, pali se svjetlo upozorenja.

Ako zakopčate sigurnosni pojas, kontrolno svjetlo će se ugasi.

Sigurnosni pojasevi pričvršćeni u tri točke ↪ 40.

Zračni jastuci i zatezači pojaseva

🚗 svijetli crveno.

Kad je kontakt uključen, kontrolno svjetlo će zasvijetliti nekoliko sekundi. Ukoliko ne zasvijetli, ili se ne ugasi nakon nekoliko sekundi, ili ako svijetli za vrijeme vožnje, postoji greška u sustavu zračnih jastuka. Zatražite pomoć radionice. Zračni jastuci i zatezači pojasa se možda neće aktivirati u slučaju nesreće.

Aktiviranje zatezača pojaseva ili zračnih jastuka označava se stalnim svijetljenjem 🚗.

⚠ Upozorenje

Za uklanjanje uzroka greške odmah kontaktirajte radionicu.

Zatezači pojasa, zračni jastuci ↪ 39, ↪ 42.

Deaktiviranje zračnog jastuka

 svijetli žuto.

Zračni jastuk suvozača je aktiviran.

 svijetli žuto.

Zračni jastuk suvozača je deaktiviran
↪ 47.

Opasnost

Opasnost od ozljeda opasnih po život za dijete koje se nalazi u sustavu zaštite za dijete s aktiviranim zračnim jastukom suvozača.

Opasnost od ozljeda opasnih po život za odraslu osobu s deaktiviranim zračnim jastukom suvozača.

Sustav punjenja

 svijetli crveno.

Zasvijetli kada se uključi kontakt i gasi se kratko nakon pokretanja motora.

Svijetli za vrijeme rada motora

Zaustavite vozilo, isključite motor. Akumulator se ne puni. Hlađenje motora može biti prekinuto. Servo uređaj kočnice može prestati raditi. Zatražite pomoć radionice.

Kontrolno svjetlo kvara

 svijetli ili treperi žuto.

Zasvijetli kada se uključi kontakt i gasi se kratko nakon pokretanja motora.

Svijetli za vrijeme rada motora

Greška u sustavu kontrole emisije ispušnog sustava. Može doći do prekoračenja dozvoljene emisije štetnih sastojaka u ispušnim plinovima. Odmah zatražite pomoć radionice.

Treperi za vrijeme rada motora

Greška koja može dovesti do oštećenja katalizatora. Vozite s laganim gasom dok treperenje ne prestane. Odmah zatražite pomoć radionice.

Ubrzo servisiraj vozilo

 svijetli žuto.

Dodatno se prikazuje poruka upozorenja ili kod upozorenja.

Vozilo je potrebno servisirati.

Zatražite pomoć radionice.

Poruke vozila ↪ 96.

Sustav kočnica i spojke

Razina tekućine kočnice i spojke

 svijetli crveno.

Razina tekućine kočnice i spojke je preniska ↪ 164.

Upozorenje

Zaustavite vozilo. Ne nastavljajte putovanje. Kontaktirajte radionicu.

Svijetli nakon uključivanja kontakta ako je parkirna kočnica zategnuta
↪ 137.

Pritisnite papučicu

svijetli žuto.

Papučicu spojke mora se pritisnuti za pokretanje motora. Sustav stop-start 127.

Sustav protiv blokiranja kotača (ABS)

svijetli žuto.

Svijetli nekoliko sekundi nakon što je uključen kontakt. Sustav je spreman za rad kada se kontrolna lampica ugasi.

Ne ugasi li se kontrolno svjetlo nakon nekoliko sekundi ili ako svijetli za vrijeme vožnje, došlo je do greške u ABS-u. Kočni sustav će i dalje funkcionirati, ali bez ABS regulacije.

Sustav protiv blokiranja kotača 137.

Viši stupanj

svijetli zeleno ili se prikazuje kao simbol na informacijskom centru vozača s kombiniranim zaslonom

više klase opreme kad se radi uštede preporuča prebacivanje u viši stupanj prijenosa.

Pomoćnik za EKO vožnju 98.

Sustav za regulaciju brzine bez kočenja

svijetli ili treperi zeleno.

Sustav za regulaciju brzine bez kočenja 140

Svijetli

Sustav je spreman za rad.

Treperi

Sustav se aktivira.

Servo upravljač

svijetli žuto.

Zasvijetli kada se uključi kontakt i gasi se kratko nakon pokretanja motora.

Ako se indikator nakon nekoliko sekundi ne ugasi ili ako se upali tijekom vožnje, postoji neispravnost servo upravljača.

Zatražite pomoć radionice.

Upozorenje napuštanja trake

svijetli zeleno ili žute ili treperi žuto.

Svijetli zeleno

Sustav je uključen i spreman za rad.

Svijetli žuto

Greška u sustavu. Zatražite pomoć radionice.

Treperi žuto

Sustav prepoznaje nenamjernu promjenu trake.

Ultrazvučna pomoć pri parkiranju

svijetli žuto.

Greška u sustavu

ili

Greška zbog prljavih senzora ili su prekriveni ledom ili snijegom

ili

Interferencija zbog vanjskih izvora ultrazvuka. Jednom kad se izvor interferencije ukloni sustav će normalno funkcionirati.

Za otklanjanje uzroka greške u sustavu kontaktirajte radionicu.

Ultrazvučna pomoć pri parkiranju
 146.

Isključena elektronička kontrola stabilnosti

 svijetli žuto.

Sustav je deaktiviran.

Elektronička kontrola stabilnosti i sustav kontrole proklizavanja

 svijetli ili treperi žuto.



Svijetli

Postoji greška u sustavu. Vožnja se može nastaviti. Vozna stabilnost se ipak može pogoršati ovisno o uvjetima na površini ceste.

Za uklanjanje uzroka greške kontaktirajte radionicu.

Treperi

Sustav je aktivno uključen. Snaga motora može biti smanjena i vozilo može automatski malo kočiti.

Sustav za elektroničku regulaciju stabilnosti  139, regulaciju vučne snage  138.

Isključen sustav kontrole proklizavanja

 svijetli žuto.

Sustav je deaktiviran.

Predgrijanje

 svijetli žuto.

Aktivirano je predgrijanje. Aktivira se samo kada je temperatura okoline niska.

Filtar krutih čestica

 svijetli ili treperi žuto.

Svijetli kad filter diesel čestica zahtijeva čišćenje.



Nastavite voziti, dok se  ne ugasi. Ako je moguće, ne dozvolite da broj okretaja motora padne ispod 2000 o/min.

Svijetli

Filter diesel čestica je pun. Pokrenite proces čišćenja što je prije moguće.

Treperi

Dostignuta je maksimalna razina punjenja filtera. Odmah pokrenite proces čišćenja da biste izbjegli oštećenje motora.

Filtar diesel čestica  130, Sustav stop-start  127.

Sustav kontrole tlaka u gumama

 svijetli ili treperi žuto.

Svijetli

Gubitak tlaka u gumi. Odmah zaustavite vozilo i provjerite tlak u gumi.

Treperi

Greška u sustavu ili je ugrađena guma bez senzora tlaka (npr. rezervni kotač). Nakon 60 - 90 sekundi kontrolno svjetlo stalno svijetli. Kontaktirajte radionicu.

Sustav kontrole tlaka u gumama
↪ 181.

Tlak motornog ulja

🚗 svijetli crveno.

Zasvijetli kada se uključi kontakt i gasi se kratko nakon pokretanja motora.

Svijetli za vrijeme rada motora

Oprez

Podmazivanje motora može biti prekinuto. Ovo može rezultirati oštećenjem motora i/ili blokiranjem pogonskih kotača.

1. Pritisnite papučicu spojke.
2. Odaberite stupanj praznog hoda, postavite polugu mjenjača u **N**.

3. Što je brže moguće isključite vozilo iz prometa, bez ometanja drugih vozila.
4. Isključite kontakt.

⚠ Upozorenje

Kad je motor isključen potrebna je znatno veća sila za kočenje i upravljanje. Dok je uključena funkcija Autostop, pojačivač kočenja će i dalje je djelatan.

Nemojte vaditi ključ dok vozilo ne bude zaustavljeno, u suprotnom bi se neočekivano mogla uključiti blokada upravljača.

Provjerite razinu ulja prije traženja pomoći u radionici ↪ 161.

Niska razina goriva

● svijetli ili treperi žuto.

Svijetli

Razina u spremniku goriva je preniska.

Treperi

Gorivo je pri kraju. Odmah nadolijte. Ne dozvolite da se spremnik isprazni.

Katalizator ↪ 131.

Odzračivanje sustava diesel goriva
↪ 166.

Blokada motora

🚗 treperi žuto.

Greška u sustavu blokade motora. Motor se ne može pokrenuti.

Neka radionica ukloni uzrok greške.

Vanjsko svjetlo

➡️ svijetli zeleno.

Uključena su vanjska svjetla ↪ 108.

Dugo svjetlo

☞ svijetli plavo.

Upaljeno je kada su uključena duga svjetla ili tijekom upozorenja prednjim svjetlima ↪ 109, ili ako su uključena

duga svjetla s pomoći za duga svjetla ili prilagodljivim prednjim svjetlima
 ↪ 111.

Prilagodljiva prednja svjetla

☞ svijetli ili treperi žuto.

Svijetli

Prilagodljiva prednja svjetla treba servisirati.

Zatražite pomoć radionice.

Prilagodljiva prednja svjetla ↪ 111.

Treperi

Sustav je prebačen na simetrična kratka svjetla.

Kontrolni indikator ☞ treperi približno 4 sekunde nakon uključivanja paljenja, kao podsjetnik da je sustav aktiviran ↪ 110.

Automatska kontrola svjetla ↪ 108.

Svjetlo za maglu

☞D svijetli zeleno.

Uključena su prednja svjetla za maglu
 ↪ 114.

Stražnje svjetlo za maglu

☞ svijetli žuto.

Uključeno je stražnje svjetlo za maglu
 ↪ 114.

Tempomat

☞ svijetli bijelo ili zeleno.

Svijetli bijelo

Sustav je uključen.

Svijetli zeleno

Tempomat je uključen.

Tempomat ↪ 141.

Otkriveno je vozilo ispred sustava

☞ svijetli zeleno.

Otkriveno je vozilo ispred sustava u istom traku.

Upozorenje na sudar sprijeda ↪ 143.

Otvoren poklopac motora

☞ se upali kada je otvoren poklopac motora na vozilima sa sustavom stop-star.

Sustav stop-start ↪ 127.

Otvorena vrata

☞ svijetli crveno.

Otvorena su vrata ili vrata prtljažnika.

Informacijski zasloni

Informacijski centar vozača

Informacijski centar vozača (DIC) se nalazi na sklopu instrumenata između brzinomjera i tahometra. Dostupan je kao zaslon srednje klase opreme ili kombinirani zaslon više klase opreme.





Na zaslonu srednje razine opreme prikazuju se:

- brojač ukupno prijeđenih kilometara
- brojač dnevno prijeđenih kilometara
- neka kontrolna svjetla
- informacije o vozilu
- informacije o prijeđenim kilometrima/gorivu
- poruke vozila prikazuju se kao kodni brojevi ⇨ 96.



Na kombiniranom zaslonu više klase opreme stranice izbornika možete izabrati pritiskom na tipku **MENU**, a simboli izbornika prikazani su na gornjoj liniji zaslona:

-  **Vehicle Information Menu (Informacijski izbornik vozila)**
-  **Trip/Fuel Information Menu (Informacijski izbornik putovanje/gorivo)**
- **ECO ECO information menu (Informacijski izbornik ECO načina rada)**

Neke se od prikazanih informacija razlikuju, ovisno o tome vozi li se vozilo ili je parkirano. Neke su funkcije dostupne samo u vožnji.

Personalizacija vozila ⇨ 101.

Memorirane postavke ⇨ 21.

Odabir izbornika i funkcija

Izbornici i funkcije se mogu odabrati prekidačima na poluzi pokazivača smjera.



Pritisnite **MENU** prekidač za prebacivanje između izbornika ili za povratak iz podizbornika u sljedeću višu razinu izbornika.



Zakrenite kotačić za podešavanja za označavanje opcije izbornika ili za postavljanje numeričke vrijednosti.

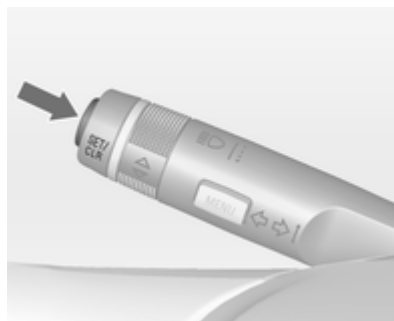

Pritisnite **SET/CLR** prekidač za odabir funkcije ili za potvrdu poruke.

Vehicle Information Menu (Informacijski izbornik vozila)

Pritisnite tipku **MENU** i odaberite **Vehicle Information Menu (Informacijski izbornik vozila)**, ili odaberite  na zaslonu kombinirane visoke razine opreme.

Okrenite kotačić za namještanje kako biste izabrali podizbornik. Pritisnite **SET/CLR** tipku za potvrdu.

Pratite upute dane u podizbornicima. Ovisno o izvedbi, mogući su sljedeći izbornici:

- **Unit** (jedinica): prikazane mjerne jedinice se mogu promijeniti
- **Tyre Pressure** (tlak u gumama): provjera tlaka svih guma u vožnji ↻ 181
- **Remaining Oil Life** (doseg do zamjene ulja): označava vrijeme zamjene motornog ulja i filtra ↻ 81
- **Traffic Sign Assistant** (Pomoć za prometne znakove): prikazuje otkrivene prometne znakove za trenutni dio rute ↻ 150
- **Speed Warning** (upozorenje na brzinu): ako se prekorači postavljena brzina, aktivira se zvuk upozorenja

Odabir i indikacija mogu biti različiti za zaslon srednje klase opreme i kombinirani zaslon više klase opreme.

Trip/Fuel Information Menu (Informacijski izbornik putovanje/gorivo)

Pritisnite tipku **MENU** i odaberite **Trip/Fuel Information Menu (Informacijski izbornik putovanje/gorivo)**, ili odaberite **/** na zaslonu kombinirane visoke razine opreme.

Okrenite kotačić za namještanje kako biste izabrali podizbornik. Pritisnite **SET/CLR** tipku za potvrdu.

- Putni brojač kilometara 1
- Putni brojač kilometara 2
- Digitalna brzina

Brojač dnevno prijeđenih kilometara 2 i digitalni brzinomjer dostupni su na vozilima s kombiniranim zaslonom više klase opreme.

Na vozilima s putnim računalom dostupno je više podizbornika.

Odabir i indikacija mogu biti različiti za zaslon srednje klase opreme i kombinirani zaslon više klase opreme.

Informacijski izbornik putovanja/
goriva, Putno računalo ↻ 98.

ECO information menu (Informacijski izbornik ECO načina rada)

Pritisnite gumb **MENU** za odabir **ECO** u gornjem retku na kombiniranom zaslonu visoke razine opreme.

Okrenite kotačić za namještanje kako biste izabrali podizbornik. Pritisnite **SET/CLR** tipku za potvrdu.

Podizbornici su:

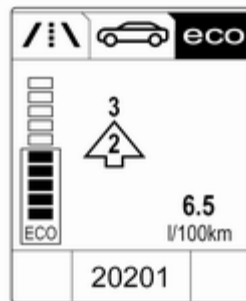

- **Oznaka stupnja prijenosa:** Trenutno uključen stupanj prijenosa prikazuje se u strelici. Slika iznad toga preporučuje

prebacivanje u viši stupanj prijenosa radi uštede goriva.

Prikaz eko indeksa: Trenutna potrošnja goriva prikazuje se u segmentima na zaslonu. Za ekonomičnu vožnju prilagodite svoj stil vožnje kako bi segmenti ostali unutar eko područja. Što je više segmenata na zaslonu popunjeno, to je potrošnja goriva veća. Istovremeno se prikazuje trenutna potrošnja goriva.



- **Top consumers (Najveći potrošači):** Popis najvećih potrošača koji su trenutačno uključeni prikazuje se padajućim

redosljedom. Prikazuje se potencijalna ušteda goriva. Isključen potrošač nestaje s popisa i ažuriraju se podaci o potrošnji goriva.

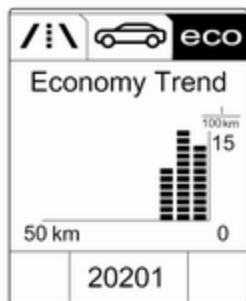

- **Economy trend (Trend ekonomičnosti):** Prikazuje prosječnu potrošnju na prijeđenoj udaljenosti od 50 km. Popunjeni segmenti prikazuju potrošnju u rasponima od 5 km i prikazuje se utjecaj topografije ili stila vožnje na potrošnju goriva.

Grafički info-zaslon, info-zaslon u boji

Ovisno o konfiguraciji, vozilo ima grafički info-zaslon ili info zaslon u boji. Info zaslon se nalazi na ploči s instrumentima, iznad prednje ploče Infotainment sustava.

Grafički info zaslon



Grafički info zaslon prikazuje:

- vrijeme ⇨ 77
- temperaturu okoline ⇨ 77
- datum ⇨ 77

- Infotainment sustav, vidi opis u priručniku Infotainment sustava
- postavke za personalizaciju vozila ⇨ 101

Info zaslon u boji



Info zaslonu boji prikazuje u boji:

- vrijeme ⇨ 77
- temperaturu okoline ⇨ 77
- datum ⇨ 77
- Infotainment sustav, vidi opis u priručniku Infotainment sustava
- navigacija, vidi opis u priručniku Infotainment sustava

- postavke sustava
- poruke vozila ⇨ 96
- postavke za personalizaciju vozila ⇨ 101

Vrsta informacije i kako je prikazana ovisi o opremi vozila i odabranim postavkama.

Odabir izbornika i postavki

Izbornicima i postavkama se pristupa putem zaslona.

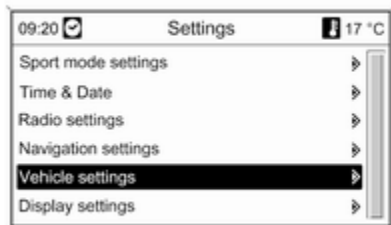

Odabir se vrši putem:

- izbornika
- funkcijskih tipki i višefunkcijskog kotačića na infotainment sustavu

Odabir putem infotainment sustava



Funkciju odaberite putem tipki Infotainment sustava. Prikazuje se izbornik odabrane funkcije.

Višefunkcijski kotačić se koristi za odabir stavke i potvrdu.

Višefunkcijski kotačić

Višefunkcijski kotačić je središnji upravljački element za izbornike:

Zakrenite

- Za označavanje opcije izbornika
- Za postavljanje numeričke vrijednosti ili za prikaz opcije izbornika

Pritisnite (vanjski prsten)

- Za odabir ili aktiviranje označene opcije
- Za potvrdu postavljene vrijednosti
- Za uključivanje/isključivanje funkcije sustava

BACK prekidač

Pritisnite tipku za:

- izlazak iz izbornika bez promjene postavki
- povratak iz podizbornika u višu razinu izbornika
- brisanje zadnjeg znaka u nizu znakova

Pritisnite i držite tipku nekoliko sekundi za brisanje cijelog unosa.

Personalizacija vozila ⇨ 101.

Poruke vozila

Poruke su uglavnom prikazane na informacijskom centru vozača (DIC), u nekim slučajevima zajedno sa zvučnim upozorenjem.

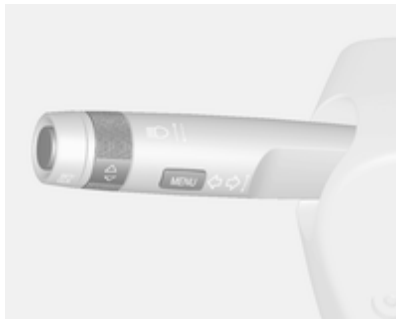

Pritisnite **SET/CLR** prekidač, **MENU** prekidač ili zakrenite kotačić podešavanja za potvrdu poruke.

Poruke vozila na zaslonu na sredini



Poruke vozila su prikazane kao kodni brojevi.

Broj Poruka vozila

- | | |
|----|--|
| 10 | Kočnice su pregrijane |
| 16 | Kvar svjetla kočenja |
| 25 | Kvar prednjeg lijevog pokazivača smjera |
| 26 | Kvar stražnjeg lijevog pokazivača smjera |

Broj Poruka vozila

- | | |
|-----|--|
| 27 | Kvar prednjeg desnog pokazivača smjera |
| 28 | Kvar stražnjeg desnog pokazivača smjera |
| 53 | Zategnite čep za ulijevanje goriva |
| 54 | Voda u filteru diesel goriva |
| S68 | Servisirajte servo upravljač |
| S73 | Servisirajte sustav pogona na sve kotače |
| S75 | Servisirajte klima uređaj |
| S79 | Nadolijte motorno ulje |
| S81 | Servisirajte mjenjač |
| S82 | Ubrzo zamijenite motorno ulje |
| S84 | Snaga motora je smanjena |
| S89 | Ubrzo servisiraj vozilo |
| 128 | Otvoren poklopac motornog prostora |
| 134 | Kvar na sustavu pomoći pri parkiranju, očistite odbojnik |

Broj Poruka vozila

S136 Servisirajte sustav pomoći pri parkiranju

174 Niski napon akumulatora

Napomena

"S" znači "skoro servisiranje vozila".
Odmah potražite pomoć u radionici.

Poruke vozila na kombiniranom zaslonu više klase opreme



Poruke vozila su prikazane kao tekst.
Pratite upute dane u porukama.

Sustav prikazuje poruke ovisno o sljedećim temama:

- Razine tekućina
- Protuprovalni alarmni sustav
- Kočnice
- Sustavi vožnje
- Sustavi kontrole vožnje
- Tempomat
- Sustavi detekcije predmeta
- Svjetla, zamjena sijalice
- Sustav brisanja/pranja
- Vrata, prozori
- Sigurnosni pojasevi
- Zračni jastuci
- Motor i mjenjač
- Tlak u gumi
- Akumulator

Zvukovi upozorenja

Kada pokrećete motor ili tijekom vožnje

- Ako su otvorena vrata ili poklopac motora.
- Ako sigurnosni pojas nije vezan.
- Ako se određena brzina prekorači kad je parkirna kočnica zategnuta.
- Ako se poruka upozorenja ili kod upozorenja prikazu na zaslonu informacijskog centra vozača.
- Ako pomoć pri parkiranju detektira predmet.

Kad je vozilo parkirano i/ili su otvorena vozačeva vrata

- Kad je ključ u kontakt bravi.
- S uključenim vanjskim svjetlima.

Napon baterije

Kad napon akumulatora postane nizak, prikazat će se poruka upozorenja ili kod upozorenja 174 na informacijskom centru vozača.

1. Odmah isključite sve električne potrošače koji nisu potrebni za sigurnu vožnju, npr. grijanje, grijani stražnji prozor ili drugi veći potrošači.
2. Napunite akumulator neprekidnom vožnjom kroz neko vrijeme ili uporabom punjača.

Poruka ili kod upozorenja nestat će nakon dva pokretanja motora jedan za drugim bez pada napona.

Ako se akumulator ne može napuniti, neka radionica otkloni uzrok kvara.

Putno računalo

Izbornici i funkcije se mogu odabrati putem gumba na ručici pokazivača smjera ↻ 91.



Na zaslonu srednje klase opreme možete pritiskom na **MENU** odabrati **Trip/Fuel Information Menu (Informacijski izbornik putovanje/gorivo)**, a ↻ na kombiniranom zaslonu više klase opreme.



Trip/Fuel Information Menu (Informacijski izbornik putovanje/gorivo) na zaslonu kombinirane visoke razine opreme

Zakrenite prekidač za podešavanje na odabir podizbornika:



- Digitalna brzina
- Doseg putovanja
- Trenutna potrošnja



- Putni brojač kilometara 1
- Prosječna potrošnja 1
- Prosječna brzina 1



- Putni brojač kilometara 2
- Prosječna potrošnja 2
- Prosječna brzina 2
- Vođenje po ruti

Digitalna brzina

Digitalni prikaz trenutne brzine.

Doseg putovanja

Doseg se računa obzirom na količinu goriva u spremniku i trenutnu potrošnju. Na zaslonu su prikazane prosječne vrijednosti.

Nakon punjenja spremnika, vozilo automatski osvježava doseg putovanja nakon kratkog vremena.

Kada je razina goriva u spremniku niska, na vozilima s kombiniranim zaslonom više klase opreme prikazuje se poruka.

Ako spremnik treba odmah napuniti, prikazana je šifra ili poruka upozorenja na vozilima sa zaslonom srednje klase i kombiniranim zaslonom više klase opreme.

Pored toga, kontrolno svjetlo ● na mjerачu goriva svijetli ili trepće ⇨ 89.

Trenutna potrošnja

Prikaz trenutne potrošnje.

Putno računalo 1 i 2

Informacije dva putna računala mogu se zasebno ponovno postaviti za brojač kilometara, prosječnu potrošnju i prosječnu brzinu, i tako omogućiti prikaz različitih informacija putnog računala za različite vozače.

Za resetiranje pritisnite tipku **SET/CLR** u svakom načinu rada nekoliko sekundi.



Brojač dnevno prijeđenih kilometara

Brojač dnevno prijeđenih kilometara pokazuje zabilježenu udaljenost nakon određenog resetiranja.

Brojač dnevno prijeđenih kilometara broji do udaljenosti od 2000 km, a nakon toga ponovno kreće od 0.

Prosječna potrošnja

Prikaz prosječne potrošnje. Mjerenje se može resetirati u bilo koje vrijeme, kada mjerač počne na zadanoj vrijednosti.

Za resetiranje, pritisnite tipku **SET/CLR** tipku nekoliko sekundi.

Prosječna brzina

Prikaz prosječne brzine. Resetiranje mjerenja se može izvršiti u bilo kojem trenutku.

Za resetiranje, pritisnite tipku **SET/CLR** tipku nekoliko sekundi.

Vođenje po ruti

Osim kao navigacijska informacija na info-zaslону u boji, vođenje rutom prikazano je u informacijskom centru vozača.

Personalizacija vozila

Vozilo se može personalizirati mijenjanjem postavki u Infotainment sustavu.

Ovisno o opremi vozila neke funkcije opisane u nastavku možda neće biti dostupne.

Postavke na grafičkom info zaslonu CD 400

Pritisnite tipku **CONFIG** za izbornik "Settings".

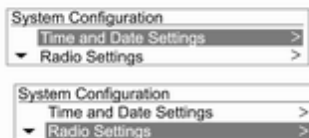

Kada je kontakt u položaju "ON" i Infotainment sustav uključen, pritisnite **CONFIG**.

Prikazani su izbornici za postavke.

Traženje izbornika za postavke vršite okretanjem regulatora **MENU**.

Odabir izbornika za postavke vršite pritiskom na kotačić **MENU**.

Ako ga želite zatvoriti ili se vratiti na prijašnji zaslon, pritisnite **BACK**.

Mogu se odabrati sljedeće postavke:

- **Languages (Jezici)**
- **Time Date (Postavke vremena i datuma)**
- **Radio settings (Postavke za radio)**
- **Bluetooth settings (Bluetooth postavke)**
- **Vehicle settings (Postavke vozila)**

U odgovarajućim podizbornicima mogu se promijeniti sljedeće postavke:

Languages (Jezici)

Odabir željenog jezika.

Time Date (Postavke vremena i datuma)

Vidi sat ↻ 77.

Radio settings (Postavke za radio)

Za više informacija pogledajte priručnik infotainment sustava.

Bluetooth settings (Bluetooth postavke)

Za više informacija pogledajte priručnik infotainment sustava.

Vehicle settings (Postavke vozila)

- **Climate and air quality (Klima i kvaliteta zraka)**

Auto fan speed (Automatska brzina ventilatora): Mijenja regulaciju ventilatora. Promijenjena postavka bit će aktivna nakon ponovnog isključivanja pa uključivanja kontakta.

Climate control mode (Uključivanje klime): Aktivira ili deaktivira hlađenje.

Auto demist (Automatsko odmagljivanje): Podržava odmagljivanje vjetrobrana automatskim odabirom potrebnih

postavki i automatskim radom klima uređaja.

Auto rear demist (Auto. odmagljivanje straga): Automatsko aktiviranje grijanja stražnjeg prozora.

- **Comfort settings (Udobnost i praktičnost)**

Chime volume (Glasnoća zvona): Mijenja glasnoću zvukova upozorenja.

Personalization by driver (Vozačeva personalizacija): Aktivira ili deaktivira funkciju personalizacije.

Rear auto wipe in reverse (Auto. brisači u vožnji unazad): Uključuje ili isključuje automatsko uključivanje brisača stražnjeg stakla kada se uključi brzina za vožnju unatrag.

- **Exterior ambient lighting (Svjetlo)**

Exterior lighting by unlocking (Svjetla za lokaciju vozila):

Aktivira ili deaktivira svjetlo za ulazak.

Duration upon exit of vehicle (Svjetlo za izlazak):

Aktivira ili deaktivira i mijenja trajanje svjetla za izlazak.

- **Power door locks (Električno zaključavanje vrata)**

Auto door lock (Auto. zaključavanje vrata): Uključivanje ili isključivanje funkcije automatskog otključavanja vrata nakon isključenja kontakta. Uključivanje ili isključivanje funkcije automatskog zaključavanja vrata nakon kretanja.

Stop door lock if door open (Otklj. vr. vozača izvan vozila):

Uključivanje ili isključivanje funkcije automatskog zaključavanja vrata dok su vrata otvorena.

Delayed door lock (Odgođeno zaključavanje vrata): Uključivanje ili isključivanje funkcije zaključavanja vrata s odgodom.

- **Remote locking, unlocking, starting (Daljinsko zaklj., otklj., pokretanje)**

Remote unlock feedback (Svjetlo potvrde daljin. otklj.):

Aktivira ili deaktivira povratnu informaciju pokazivača smjera tijekom otključavanja.

Remote door unlock (Daljinsko otključavanje vrata): Mijenja konfiguraciju za otključavanje samo vozačevih vrata ili cijelog vozila tijekom otključavanja.

- **Restore factory settings (Vratiti tvorničke postavke):**

Resetira sve postavke na osnovne postavke.

Postavke na info-zaslону u boji Navi 600

Pritisnite **CONFIG** tipku. Prikazan je izbornik **Settings (Postavke)**.

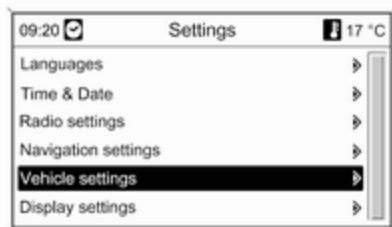

Sljedeće postavke se mogu odabrati okretanjem i pritiskom višefunkcijskog kotačića:

- **Languages (Jezici)**
- **Time & Date (Vrijeme i datum)**
- **Radio settings (Postavke radija)**
- **Phone settings (Postavke telefona)**
- **Navigation settings (Postavke navigacije)**
- **Vehicle settings (Postavke vozila)**
- **Display settings (Prikaži postavke)**

U odgovarajućim podizbornicima mogu se promijeniti sljedeće postavke:

Languages (Jezici)

Odabir željenog jezika.

Time & Date (Vrijeme i datum)

Vidi sat ↻ 77.

Radio settings (Postavke radija)

Pogledajte opis za infotainment sustav u priručniku Infotainment sustava.

Phone settings (Postavke telefona)

Pogledajte opis za infotainment sustav u priručniku Infotainment sustava.

Navigation settings (Postavke navigacije)

Pogledajte opis za infotainment sustav u priručniku Infotainment sustava.

Vehicle settings (Postavke vozila)

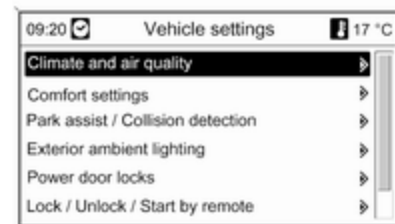

■ **Climate and air quality (Kvaliteta klime i zraka)**

Auto fan speed (Automatska brzina ventilatora): Mijenja regulaciju ventilatora. Promijenjena postavka bit će aktivna nakon ponovnog isključivanja pa uključivanja kontakta.

Climate control mode (Mod regulacije klime): Aktivira ili deaktivira hlađenje.

Auto demist (Automatsko odmagljivanje): Podržava odmagljivanje vjetrobrana

automatskim odabirom potrebnih postavki i automatskim radom klima uređaja.

Auto rear demist (Automatsko odmagljivanje straga): Automatsko aktiviranje grijanja stražnjeg prozora.

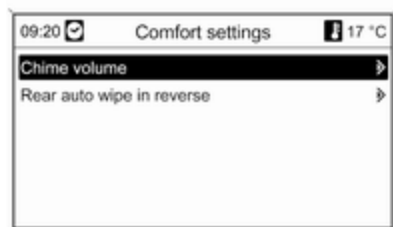

- **Comfort settings (Komforne postavke)**

Chime volume (Glasnoća gonga): Mijenja glasnoću zvukova upozorenja.

Rear auto wipe in reverse (Automatsko brisanje stražnjeg prozora pri vožnji unatrag): Aktivira ili deaktivira automatsko

uključivanje brisača stražnjeg prozora kada se odabere stupanj prijenosa za vožnju unatrag.

- **Park assist / Collision detection (Pomoć pri parkiranju / detekcija sudara)**

Park assist (Pomoć pri parkiranju): Aktivira ili deaktivira ultrazvučnu pomoć pri parkiranju.

- **Exterior ambient lighting (Vanjska rasvjeta)**

Duration upon exit of vehicle (Trajanje po izlasku iz vozila): Aktivira ili deaktivira i mijenja trajanje svjetla za izlazak.

Exterior lighting by unlocking (Vanjska rasvjeta s otključavanjem): Aktivira ili deaktivira svjetlo dobrodošlice.

- **Power door locks (Električne brave vrata)**

Auto door lock (Automatsko zaključavanje vrata): Uključivanje ili isključivanje funkcije automatskog otključavanja vrata nakon isključenja kontakta. Uključivanje ili

isključivanje funkcije automatskog zaključavanja vrata nakon kretanja.

Prevent doorlock while door open (Sprječati zaključavanje dok su vrata otvorena): Uključivanje ili isključivanje funkcije automatskog zaključavanja vrata dok su vrata otvorena.

- **Lock / Unlock / Start by remote (Zaključavanje / otključavanje / pokretanje daljinskim)**

Remote unlock feedback (Povratna informacija daljinskog otključavanja): Aktivira ili deaktivira povratnu informaciju pokazivača smjera tijekom otključavanja.

Remote door unlock (Daljinsko otključavanje vrata): Mijenja konfiguraciju za otključavanje samo vozačevih vrata ili cijelog vozila tijekom otključavanja.

Auto relock doors (Automatski ponovno zaključaj vrata): Aktivira ili deaktivira funkciju ponovnog

automatskog zaključavanja nakon otključavanja bez otvaranja vozila.

- **Restore factory settings (Vraćanje tvorničkih postavki)**

Restore factory settings (Vraćanje tvorničkih postavki): Resetira sve postavke na osnovne postavke.

- **Display settings (Prikaži postavke)**

Postavke zaslona koje se mogu odabrati:

- **Day mode (Dnevni rad):**

Optimizacija za uvjete dnevnog svjetla.

- **Night mode (Noćni rad):**

Optimizacija za tamu.

- **Automatic mode (Automatski rad):**

Zaslon mijenja način rada kada su svjetla vozila uključena/isključena.

- **Rear view camera (Kamera za vožnju unatrag):**

mijenja postavke za kameru okrenutu prema natrag.

- **Picture frame (Okvir za sliku):**

vidi opis za infotainment sustav u priručniku infotainment sustava.

Postavke na info-zaslону u boji CD 600/Navı 650/Navı 950

Pritisnite gumb **CONFIG** na prednjoj ploči Infotainment sustava kako biste ušli u izbornik za konfiguraciju.

Okrenite višefunkcijski kotačić kako biste se pomicali prema golje ili dolje na popisu. Pritisnite višefunkcijski kotačić (Navi 950 / Navi 650: pritisnite vanjski prsten) kako biste odabrali stavku izbornika.



- **Jezici (Languages)**

- **Vrijeme i datum**

- **Postavke za radio**

- **Postavke telefona**

- **Postavke navigacije**

- **Postavke prikaza**

- **Postavke vozila**

U odgovarajućim podizbornicima mogu se promijeniti sljedeće postavke:

- **Jezici (Languages)**

Odabir željenog jezika.

- **Vrijeme i datum**

Za više informacija pogledajte priručnik infotainment sustava.

- **Postavke za radio**

Za više informacija pogledajte priručnik infotainment sustava.

- **Postavke telefona**

Za više informacija pogledajte priručnik infotainment sustava.

- **Postavke navigacije**

Za više informacija pogledajte priručnik infotainment sustava.

Postavke prikaza

■ Izbornik početne stranice:

Za više informacija pogledajte priručnik infotainment sustava.

■ Opcije kamere straga:

Pritisnite kako biste podesili opcije stražnje kamere ⇨ 148.

■ Prikaz isključen:

Za više informacija pogledajte priručnik infotainment sustava.

■ Postavke karte:

Za više informacija pogledajte priručnik infotainment sustava.

Postavke vozila

■ Klima i kvaliteta zraka

Brzina automatskog ventilatora:

Mijenja regulaciju ventilatora. Promijenjena postavka bit će aktivna nakon ponovnog isključivanja pa uključivanja kontakta.

Mod klimatizacije: uključuje ili isključuje hlađenje prilikom uključivanja kontakta ili koristi posljednju odabranu postavku.

Automatsko odmagljivanje:

aktivirajte ili deaktivirajte automatsko odmagljivanje.

Automatsko odmagljivanje straga:

automatski aktivira grijanje stražnjeg prozora.

■ Udobnost i pogodnost

Glasnoća zvona: Mijenja glasnoću zvukova upozorenja.

Personalizacija za vozača: Aktivira ili deaktivira funkciju personalizacije.

Auto. uključ. brisača pri bir. vožnje unazad: Aktivira ili deaktivira automatsko uključivanje brisača stražnjeg prozora kada se odabere stupanj prijenosa za vožnju unatrag.

■ Sustavi za detekciju sudara

Pomoć pri parkiranju: Aktivira ili deaktivira ultrazvučne senzore.

■ Svjetlo

Svjetla za lociranje vozila: Aktivira ili deaktivira svjetlo za ulazak.

Svjetlo za izlazak: Aktivira ili deaktivira i mijenja trajanje svjetla za izlazak.

■ Električno zaključavanje vrata

Otvaranje vrata sa zaštitom od blokiranja:

Aktivira ili deaktivira funkciju automatskog zaključavanja vrata dok su otvorena vrata.

Automatsko zaključavanje vrata:

Uključivanje ili isključivanje funkcije automatskog otključavanja vrata nakon isključenja kontakta. Uključuje ili isključuje funkciju automatskog zaključavanja vrata nakon kretanja.

Zaključavanje vrata s odgodom:

uključivanje ili isključivanje funkcije zaključavanja vrata s odgodom.

■ Daljinsko zaključav./otključav./pokretanje

Povrat daljinskog zaključavanja:

aktivira ili deaktivira povratnu informaciju svjetla upozorenja tijekom zaključavanja.

Povrat daljinskog otključavanja:

Aktivira ili deaktivira povratnu

informaciju pokazivača smjera tijekom otključavanja.

Daljinsko otključavanje vrata:

mijenja konfiguraciju kako bi otključali samo vozačeva vrata ili cijelo vozilo tijekom otključavanja.

Daljinsko zaključavanje otključanih vrata: Uključuje ili isključuje funkciju automatskog ponovno zaključavanja nakon otključavanja vozila bez otvaranja vrata.

- **Povratak na tvorničke postavke?:**
Resetira sve postavke na osnovne postavke.

Osvjetljenje

Vanjska svjetla	108
Osvjetljenje unutrašnjosti	115
Funkcije osvjetljenja	116

Vanjska svjetla

Prekidač svjetala



Zakrenite prekidač:

- AUTO** = automatska kontrola svjetla: vanjska svjetla se automatski uključuju i isključuju, ovisno o uvjetima vanjske rasvjete.
- ⏻ = aktiviranje ili deaktiviranje automatske kontrole osvjetljenja. Prekidač se vraća na **AUTO**.
- ☞ = bočna svjetla
- ☞D = kratko svjetlo

Vozila bez automatske kontrole svjetla:

O = isključeno

Stražnja svjetla

Stražnja svjetla uključuju se zajedno s kratkim i bočnim svjetlima.

Automatska kontrola svjetla



Kada je funkcija automatske kontrole svjetla uključena i motor radi, sustav se automatski prebacuje između

svjetala za vožnju po danu i kratkih svjetala, ovisno o svjetlosnim uvjetima.

Svjetla za vožnju po danu ⇨ 111.

Automatsko aktiviranje prednjih svjetala

Ako su uvjeti rasvjete loši uključuju se kratka svjetla.

Detekcija tunela

Prilikom ulaska u tunel uključuju se kratka svjetla.

Prilagodljiva prednja svjetla ⇨ 111.

Dugo svjetlo

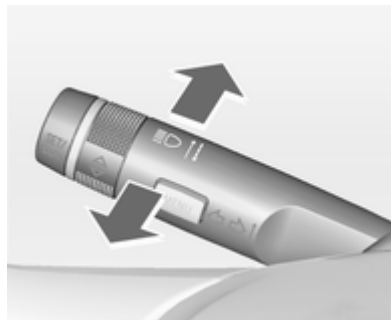

Za prebacivanje s kratkih na duga svjetla, gurnite polugu.

Za uključivanje kratkih svjetala, ponovno gurnite ili povucite polugu.

Upozorenje prednjim svjetlima

Za aktiviranje upozorenja prednjim svjetlima, povucite polugu.

Podešavanje snopa prednjih svjetala

Ručno podešavanje snopa prednjih svjetala



Za prilagođavanje snopa prednjih svjetala opterećenju vozila radi sprječavanja zaslepljivanja: zakrenite kotačić  u željeni položaj.

0 = zauzeta prednja sjedala

1 = zauzeta su sva sjedala

2 = zauzeta su sva sjedala i teret u prtljažniku

3 = zauzeto vozačevo sjedalo i teret u prtljažniku

Prednja svjetla pri vožnji u inozemstvu

Asimetrično prednje svjetlo povećava vidljivost ruba ceste na suvozačevoj strani.

Ipak, kada vozite u zemljama s vožnjom na suprotnoj strani ceste, podesite svjetla kako bi spriječili zaslepljivanje nadolazećeg prometa.

Vozila s prednjim halogenim svjetlima

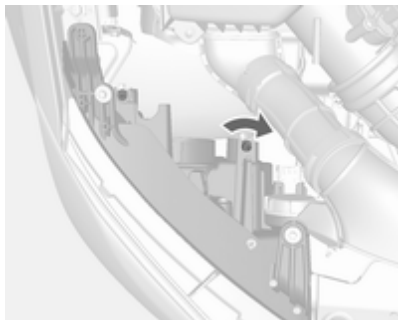

Vijci za podešavanje su iznad prednjih svjetala.

Vijke za podešavanje zakrenite odvijačem u smjeru kazaljki na satu za pola okretaja.

Za deaktiviranje, vijke za podešavanja okrenite za pola okretaja u smjeru suprotnom od kazaljki na satu.

Oprez

Provjerite podešenost prednjih svjetala nakon deaktiviranja.

Preporučujemo konzultiranje radionice.

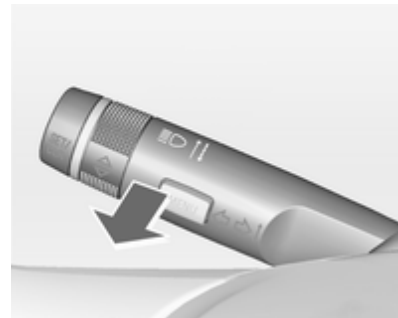

Vozila s prilagodljivim prednjim svjetlima



1. Ključ u kontakt bravi.
2. Povucite ručicu pokazivača smjera i držite je (bljeskanje prednjih svjetala).
3. Uključite kontakt.
4. Nakon približno 3 sekunde oglašava se signal.

Prednja svjetla se usmjeruju automatski.

Svaki put kada se kontakt uključi,  treperi kao podsjetnik približno 4 sekunde.

Za deaktiviranje koristite isti postupak kao što je gore opisan.  neće treperiti kada je funkcija deaktivirana. Kontrolno svjetlo   90.

Svjetla za vožnju po danu

Svjetla za vožnju po danu povećavaju vidljivost vozila tijekom dnevnog svjetla.

Automatski se uključuju prilikom uključanja kontakta.

Prilagodljiva prednja svjetla

Funkcije prilagodljivog prednjeg svjetla su dostupne samo s Bi-Xenon prednjim svjetlima. Duljina snopa svjetla, raspodjela svjetla i intenzitet svjetla se promjenjivo aktiviraju ovisno o uvjetima osvjjetljenja, vremenskim prilikama i vrsti ceste.

Osvjetljenje pločnika

Aktivira se automatski pri niskoj brzini ispod približno 30 km/h. Snop svjetla se zakreće pod kutom od $-5^{\circ}/3^{\circ}$ prema rubu ceste.

Osvjetljenje u gradu

Aktivira se automatski pri brzini od približno 50 km/h i kada osjetnik za svjetla detektira uličnu rasvjetu. Duljina snopa svjetla je smanjena proširenom raspodjelom svjetla.

Osvjetljenje u prirodi

Aktivira se automatski u području brzine između približno 50 i 115 km/h. Snop svjetla i osvjjetljenje su različiti između lijeve i desne strane.

Osvjetljenje na autoputu

Aktivira se automatski pri brzini iznad približno 115 km/h i minimalnom pomicanju upravljača. Uključuje se nakon kašnjenja ili direktno kada vozilo naglo ubrza. Snop svjetla je duži i svjetliji.

Osvjetljenje pri lošim vremenskim prilikama

Aktivira se automatski do brzine od približno 70 km/h kada senzor za kišu prepozna kondenzaciju ili kada brisači vjetrobrana stalno rade. Duljina snopa, raspodjela i intenzitet svjetla se reguliraju promjenjivo ovisno o vidljivosti.

Dinamičko osvjjetljenje zavoja



Snop svjetla se zakreće na osnovi položaja kola upravljača i brzine, poboljšavajući osvjjetljenje u zavojima.

Kontrolno svjetlo  ↻ 90.

Osvjetljenje skretanja

Kod oštih zavoja ili prilikom skretanja, ovisno o kutu zakreta kola upravljača ili pokazivaču smjera, dodatno se uključuje lijevi ili desni reflektor koji osvjetljava cestu pod pravim kutom u odnosu na smjer vožnje. Aktivirano je do brzine od 40 km/h.

Kontrolno svjetlo  ↻ 90.

Funkcija vožnje unatrag

Ako su prednja svjetla uključena i odabran je stupanj prijenosa za vožnju unatrag, uključuju se oba svjetla na kutu. Svijetle 20 sekundi nakon isključivanja stupnja za vožnju unatrag ili sve dok vozite brže od 17 km/h u stupnju prijenosa za naprijed.

Pomoć dugog svjetla

Ova značajka omogućava dugo svjetlo kao glavno svjetlo za vožnju po noći i kada je brzina vozila veća od 40 km/h.



Uključuje kratka svjetla kada je:

- kamera na vjetrobranu detektira svjetlo nadolazećih ili vozila ispred Vas
- brzina vozila je manja od 20 km/h
- maglovito ili sniježi
- vožnja u gradskim područjima

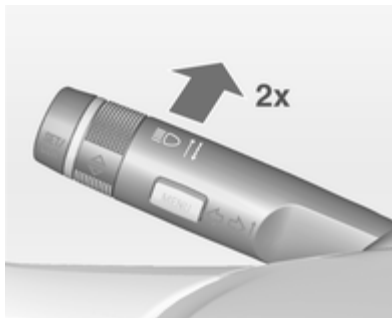
Aktiviranje



Pomoć za duga svjetla se aktivira dvostrukim pritiskom na polugu indikatora pri brzini iznad 40 km/h.

Zelena kontrolno svjetlo  stalno svijetli kada je pomoć aktivirana, plavo svjetlo  svijetli kada su uključena duga svjetla.

Kontrolno svjetlo  ↻ 89.

Deaktiviranje

Jedanput pritisnite polugu indikatora. Također se deaktivira kada su uključena prednja ili stražnja svjetla za maglu.

Ako se upozorenje prednjim svjetlima aktivira kada je dugo svjetlo uključeno, pomoć dugog svjetla će se deaktivirati.

Ako se upozorenje prednjim svjetlima aktivira kada je dugo svjetlo isključeno, pomoć dugog svjetla će ostati deaktivirana.

Automatsko uključivanje dugih svjetala stalno je aktivno dok je kontakt uključen.

Dinamičko automatsko podešavanje snopa prednjih svjetala

Za sprječavanje zaslijepljivanja nadolazećeg prometa, snop prednjih svjetala se automatski podešava na osnovi informacije o nagibu izmjerenom na prednjoj i stražnjoj osovini, ubrzanju ili usporenju i brzini vozila.

Greška u sustavu prilagodljivih prednjih svjetala

Kada sustav detektira grešku u sustavu prilagodljivih prednjih svjetala, sustav se pomiče na programirani položaj kako bi se izbjeglo zaslijepljivanje nadolazećeg prometa. Neka radionica čim prije otkloni uzrok kvara.

Uključivanje svih pokazivača smjera



Upravljanje  prekidačem.

Signali skretanja i promjene trake



poluga gore	= desni pokazivač smjera
poluga dolje	= lijevi pokazivač smjera

Ako se poluga pomakne iza točke otpora, pokazivač smjera je konstantno uključen. Kad se kolo upravljača pomiče natrag, pokazivač smjera se automatski isključuje.

Za tri uključivanja, npr. pri promjeni trake, pritisnite polugu dok ne osjetite otpor i tada je pustite.

Pomaknite polugu do točke otpora i držite za dulji rad.

Isključite pokazivače smjera ručno laganim pomicanjem poluge u osnovni položaj.

Prednja svjetla za maglu



Upravljanje D prekidačem.

Stražnje svjetlo za maglu



Upravljanje D prekidačem.

Prekidač svjetala u položaju **AUTO**: uključivanje prednjih svjetala za maglu će automatski uključiti prednja svjetla.

Prekidač svjetala u položaju D : stražnje svjetlo za maglu se može uključiti samo s prednjim svjetlima za maglu.

Svjetla za vožnju unatrag

Svjetla za vožnju unatrag uključuju se kad je kontakt uključen i kad je odabran stupanj prijenosa za vožnju unatrag.

Zamagljeni poklopci svjetala

Unutrašnjost kućišta svjetla se može lagano zamagliti u nepovoljnim, vlažnim i hladnim vremenskim prilikama, tijekom jake kiše ili nakon pranja vozila. Magla brzo sama nestaje; za pomoć uključite prednja svjetla.

Osvjetljenje unutrašnjosti

Kontrola osvjetljenja ploče s instrumentima



Osvjetljenje sljedećih svjetala možete podešavati kad su uključena vanjska svjetla:

- Osvjetljenje ploče s instrumentima
- Kontrole na kolu upravljača

Zakrenite kotačić  i držite ga dok se ne postigne željeno osvjetljenje.



Svjetla u unutrašnjosti

Svjetlo u unutrašnjosti

Prednje



Koristite pregibni prekidač:

- pritisnite  = isključeno
-  = automatsko uključivanje i isključivanje
- pritisnite  = uključeno

Stražnje



Koristite pregibni prekidač:

- | = uključeno
-  = automatsko uključivanje i isključivanje
- = isključeno

Svjetla za čitanje



Prednja svjetla za čitanje nalaze se u stropnoj konzoli.

Pritisnite  i  za uključivanje i isključivanje svakog svjetla.

Osvjetljenje pretinca za rukavice

Svijetli kad je pretinac za rukavice otvoren.

Svjetla u štitniku za sunce

Svijetli kad je poklopac otvoren.

Funkcije osvjetljenja

Ulazno svjetlo

Svjetlo dobrodošlice

Sljedeća svjetla se uključuju na kraće vrijeme otključavanjem vozila pomoću daljinskog upravljača radija.

- kratko svjetlo,
- bočna svjetla,
- stražnja svjetla,
- svjetla za vožnju unatrag,
- osvjetljenje registarske pločice,
- osvjetljenje ploče s instrumentima,
- svjetla u unutrašnjosti.

Ova funkcija djelatna je samo po mraku i omogućuje lakše lociranje vozila.

Aktiviranje ili deaktiviranje ove funkcije može se promijeniti u izborniku **Settings (Postavke)** na info zaslonu. Personalizacija vozila  101.

Sljedeća svjetla će se dodatno uključiti kada su vozačeva vrata otvorena:

- neki prekidači
- neka svjetla u unutrašnjosti.

Svjetlo za izlazak

Kratka prednja svjetla, bočna svjetla i stražnja svjetla nakon napuštanja vozila osvijetljavaju okoliš u podesivom vremenskom intervalu.

Uključivanje

Aktiviranje, deaktiviranje i trajanje funkcije osvjetljavanja može se prilagoditi u postavkama vozila. Personalizacija vozila  101.

Vozila bez automatskog svjetla



1. Isključite kontakt.
2. Izvucite ključ za pokretanje.
3. Otvorite vozačeva vrata.
4. Povucite polugu pokazivača smjera.
5. Zatvorite vozačeva vrata.

Ako vozačeva vrata nisu zatvorena, svjetla se gase nakon nekoliko sekundi.

Osvjetljenje se isključuje odmah ako se poluga pokazivača smjera povuče dok su vozačeva vrata otvorena.

Vozila s automatskim svjetlom

1. Prekidač svjetala u položaju **AUTO**.
2. Isključite kontakt.
3. Izvucite ključ za pokretanje.

Ovisno o uvjetima vanjskog osvjetljenja, uključuje se svjetlo izlaska.

Zaštita od pražnjenja akumulatora

Za sprječavanje pražnjenja akumulatora kada je kontakt isključen, neka svjetla u unutrašnjosti se isključuju automatski nakon nekog vremena.

Kontrola klime

Sustavi kontrole klime	118
Otvori za provjetranje	123
Održavanje	124

Sustavi kontrole klime

Sustav grijanja i provjetranja



Kontrole za:

- Raspodjela zraka
- Temperatura
- Brzina ventilatora

: odmagljivanje i odmrzavanje

Grijanje stražnjeg prozora  → 31.



Temperatura

crvena = toplo

plava = hladno

Grijanje neće biti u potpunosti djelotvorno dok motor ne postigne normalnu radnu temperaturu.

Raspodjela zraka



-  = prema vjetrobranu i prozorima prednjih vrata
-  = prema području glave
-  = prema području nogu

Moguće su kombinirane postavke.

Brzina ventilatora

Podesite protok zraka uključivanjem ventilatora na željenu brzinu.

Odmagljivanje i odmrzavanje

- Pritisnite prekidač : ventilator automatski uključuje veću brzinu, raspodjela zraka se usmjerava prema vjetrobranu.
- Postavite kontrolu temperature na najtopliju razinu.
- Uključite grijanje stražnjeg prozora .
- Po potrebi otvorite bočne otvore za provjetranje i usmjerite ih prema prozorima vrata.

Klima uređaj



Osim za sustav grijanja i provjetravanja, sustav klima uređaja ima kontrole za:

 = hlađenje

 = recirkulacija zraka

Hlađenje

Upravlja se  prekidačem i može se koristiti samo kada su uključeni motor i ventilator.

Klima uređaj hladi i odvlažuje (suši) zrak kad je temperatura okoline iznad određene razine. Stoga može doći do kondenzacije i kapanja ispod vozila.

Kada hlađenje ili sušenje zraka nije potrebno, isključite ga radi uštede goriva. Uključivanje hlađenja može onemogućiti automatska zaustavljanja.

Sustav recirkulacije zraka

Upravljanje  prekidačem.



Upozorenje

Pri recirkulaciji je smanjen dotok svježeg zraka. Ako uređaj radi bez hlađenja, povećava se vlažnost zraka te se prozori mogu zamagliti iznutra. Opada kvaliteta zraka u putničkom prostoru, zbog čega se putnici mogu osjećati pospano.

Raspodjela zraka na : Recirkulacija zraka je isključena.



Maksimalno hlađenje

Malo otvorite prozore tako da se vrući zrak može brzo raspršiti.



- Hlađenje  uključeno.
- Sustav recirkulacije zraka  uključen.

- Pritisnite prekidač za raspodjelu zraka .
- Postavite kontrolu temperature na najhladniju razinu.
- Postavite brzinu ventilatora na najvišu razinu.
- Otvorite sve otvore za provjetravanje.

Odmagljivanje i odmrzavanje prozora

- Pritisnite prekidač : ventilator automatski uključuje veću brzinu, raspodjela zraka se usmjerava prema vjetrobranu.
- Hlađenje  uključeno.
- Postavite kontrolu temperature na najtopliju razinu.
- Uključite grijanje stražnjeg prozora .
- Po potrebi otvorite bočne otvore za provjetravanje i usmjerite ih prema prozorima vrata.

Napomena



Ako pritisnete tipku  dok motor radi, funkcija Autostop bit će onemogućena sve do ponovno pritiskanja tipke .

Ako pritisnete tipku  dok motor radi pod funkcijom Autostop, motor će se automatski ponovno pokrenuti.

Elektronički sustav kontrole klime

Kontrole za:

- Raspodjela zraka
- Temperatura
- Brzina ventilatora

AUTO = automatski način rada
 = ručna recirkulacija zraka
 = odmagljivanje i odmrzavanje

Grijanje stražnjeg prozora  ↗ 31.

Predodabrana temperatura se regulira automatski. U automatskom načinu rada, brzina ventilatora i raspodjela zraka automatski reguliraju protok zraka.

Sustav se može ručno prilagoditi korištenjem kontrola za raspodjelu i protok zraka.

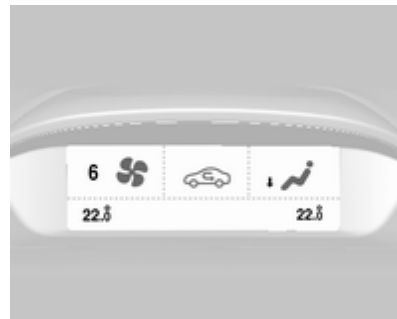

Svaka promjena postavki je prikazana na info zaslonu nekoliko sekundi.

Sustav elektroničke kontrole klime može se u potpunosti koristiti samo kada motor radi.

Automatski način rada AUTO

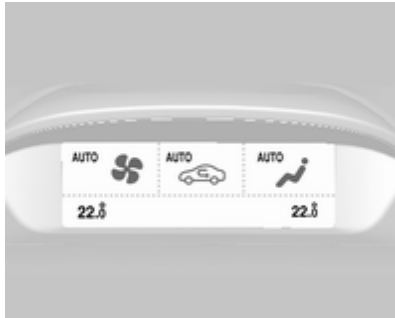

Osnovne postavke za maksimalnu udobnost:

- Pritisnite tipku **AUTO** - distribucija zraka i brzina ventilatora reguliraju se automatski.
- Otvorite sve otvore za provjetranje.
- Pritisnite ☀️ i uključite hlađenje.
- Podesite željenu temperaturu.

Predodabir temperature

Temperature se mogu postaviti na željenu vrijednost.

Ako je postavljena minimalna temperatura, sustav kontrole klime radi s maksimalnim hlađenjem.

Ako je postavljena maksimalna temperatura, sustav kontrole klime radi s maksimalnim grijanjem.

Napomena

Ako smanjujete temperaturu zbog udobnosti, funkcija automatskog zaustavljanja bit će zabranjena ili će se motor automatski ponovno pokrenuti kada je uključeno hlađenje.

Sustav stop-start ↻ 127.

Temperaturu možete prilagoditi odvojeno za vozača i za suvozača.

Odmagljivanje i odmrzavanje prozora ☼

- Pritisnite prekidač ☼.
- Pritisnite prekidač hlađenja ☀️.
- Temperatura i raspodjela zraka se postavljaju automatski i ventilator radi velikom brzinom.

- Uključite grijanje stražnjeg prozora ☼.
- Za povratak na automatski način rada: pritisnite prekidač ☼ ili **AUTO**.

Napomena

Ako pritisnete tipku ☼ dok motor radi, funkcija Autostop bit će onemogućena sve do ponovno pritiskanja tipke ☼.

Ako pritisnete tipku ☼ dok motor radi pod funkcijom Autostop, motor će se automatski ponovno pokrenuti.

Ručno podešavanje

Postavke sustava kontrole klime se mogu promijeniti aktiviranjem prekidača i kotačića kako slijedi. Promjena postavke će deaktivirati automatski način rada.

Brzina ventilatora ☼

Odabrana brzina ventilatora označena je s ☼ i brojem na zaslonu. Ako je ventilator isključen, isključuje se i klima uređaj.

Za povratak na automatski način rada: Pritisnite **AUTO** prekidač.

Raspodjela zraka

Pritisnite odgovarajuću tipku za željeno podešavanje. Aktiviranje je označeno LED-om u prekidaču.

 = prema vjetrobranu i prozorima prednjih vrata.

 = prema području glave.

 = prema području nogu.

Moguće su kombinirane postavke.

Povratak na automatsku raspodjelu zraka: Isključite odgovarajuću postavku ili pritisnite prekidač **AUTO**.

Hlađenje

Aktivirajte ili deaktivirajte prekidačem .

Klima uređaj hladi i odvlažuje (suši) zrak kad je temperatura okoline iznad određene razine. Stoga može doći do kondenzacije i kapanja ispod vozila.

Kada hlađenje ili sušenje zraka nije potrebno, isključite ga radi uštede goriva. Uključivanje hlađenja može onemogućiti automatska zaustavljanja.

Kada deaktivirate hlađenje, zaslon pokazuje **Eco**.

Način recirkulacije zraka

Pritisnite prekidač  jedanput za aktiviranje ručne recirkulacije zraka.

Upozorenje

Pri recirkulaciji je smanjen dotok svježeg zraka. Ako uređaj radi bez hlađenja, povećava se vlažnost zraka te se prozori mogu zamagliti iznutra. Opada kvaliteta zraka u putničkom prostoru, zbog čega se putnici mogu osjećati pospano.

Rad klima uređaja kad motor ne radi

Kad je kontakt isključen, zaostala toplina ili hladnoća u sustavu se može koristiti za kontrolu klime u putničkom prostoru.

Pomoćni grijač

Grijač zraka

Quickheat je električni pomoćni grijač zraka koji automatski brže zagrijava putnički prostor.

Otvori za provjetravanje

Podesivi otvori za provjetravanje

Najmanje jedan otvor za provjetravanje mora ostati otvoren dok je hlađenje uključeno.

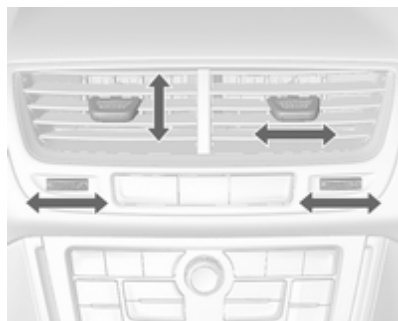

Za otvaranje otvora, zakrenite kotačić za podešavanje udesno. Količinu zraka na otvoru podesite zakretanjem kotačića za podešavanje.

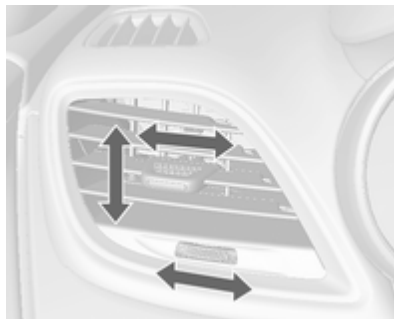

Usmjerite struju zraka zakretanjem i naginjanjem rešetki.

Za zatvaranje otvora, zakrenite kotačić za podešavanje ulijevo.

⚠ Upozorenje

Ne pričvršćujte nikakve predmete na rešetke otvora za provjetravanje. Opasnost od oštećenja i ozljeda u slučaju nezgode.

Fiksni otvori za provjetravanje

Dodatni otvori za provjetravanje se nalaze ispod vjetrobrana i prozora vrata te u području nogu.

Održavanje

Dovod zraka

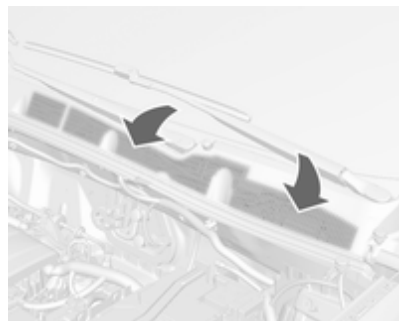

Otvor za dovod zraka ispred vjetrobrana u prostoru motora mora biti čist kako bi se omogućio dovod zraka.

Uklonite lišće, nečistoću ili snijeg.

Filtar za pelud

Filter za pelud pročišćava zrak koji ulazi iz okoline kroz usis zraka i uklanja prašinu, čađu, pelud i spore.

Redovito korištenje klima uređaja

Kako bi se osigurao kontinuirani efikasan rad sustava, hlađenje mora biti uključeno nekoliko minuta jednom mjesečno, neovisno o vremenu i godišnjem dobu. Hlađenje se ne može koristiti pri preniskoj temperaturi okoline.

Servis

Za optimalne performanse hlađenja, preporučamo da se sustav kontrole klime provjeri jednom godišnje, počevši od treće godine nakon prve registracije vozila, uključujući:

- Test funkcionalnosti i tlaka
- Funkcionalnost grijanja
- Provjera istjecanja
- Provjera pogonskog remenja
- Čišćenje kondenzatora i ispuštanje isparivača
- Provjera performansi

Vožnja i rukovanje

Savjeti za vožnju	125
Pokretanje i rukovanje	126
Ispuh motora	130
Automatski mjenjač	132
Ručni mjenjač	135
Sustavi vožnje	136
Kočnice	137
Sustavi kontrole vožnje	138
Sustavi za pomoć vozaču	141
Gorivo	154
Kuka prikolice	157

Savjeti za vožnju

Kontrola vozila

Nemojte se spuštati nizbrdo dok motor ne radi (osim dok je uključena funkcija Autostop)

U toj situaciji ne rade mnogi sustavi (primjerice servo kočnica, servo upravljač). Ovakvim načinom vožnje ugrožavate sebe i druge. Svi sustavi djelatni su dok je uključena funkcija Autostop, ali se razina servo upravljanja kontrolirano smanjuje usporedno sa smanjenjem brzine vozila.

Sustav stop-start ⇨ 127.

Papučice

Da biste osigurali nesmetano gibanje papučica, ispod papučica ne smije biti tepih.

Upravljanje

Ako je pomoć servo upravljača izgubljena, jer se motor zaustavlja ili jer je došlo do kvara sustava, vozilo se može upravljati, no možda će biti potreban veći napor.

Kontrolno svjetlo ⚠ ⇨ 87.

Oprez

Vozila opremljena hidrauličnim servo upravljačem:

Ako se kolo upravljača zakrene prije kraja hoda i zadrži u tom položaju dulje od 15 sekundi, može doći do oštećenja sustava servo upravljača i gubitka servo upravljanja.

Pokretanje i rukovanje

Uhodavanje novog vozila

Ako nije potrebno ne kočite snažno prvih nekoliko vožnji.

Za vrijeme prve vožnje može doći do dimljenja uslijed isparavanja voska i ulja na ispušnom sustavu. Parkirajte vozilo nakon prve vožnje na otvorenom prostoru neko vrijeme i izbjegavajte udisanje dima.

Tijekom perioda uhadavanja potrošnja goriva i motornog ulja može biti viša i proces čišćenja filtera diesel čestica može se obavljati češće. Funkcija Autostop može se isključiti kako bi se omogućilo punjenje akumulatora.

Filter krutih čestica ⇨ 130.

Položaji kontakt brave

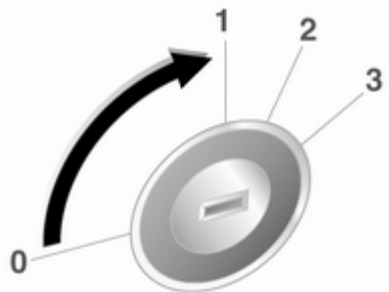

30051

- 0 = Kontakt isključen
- 1 = Upravljač otključan, kontakt isključen
- 2 = Kontakt uključen, za diesel motor: predgrijanje
- 3 = Pokretanje

Pokretanje motora

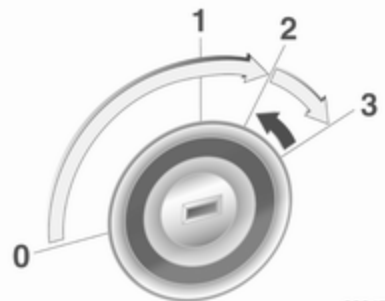

30047

Ručni mjenjač: odvojite spojku.

Automatski mjenjač: koristite kočnicu i pomaknite polugu mjenjača u **P** ili **N**.

Ne pritišćite papučicu gasa.

Dizelski motori: zakrenite ključ u položaj **2** za predgrijanje dok se kontrolno svjetlo  ne ugasi.

Ključ kratko zakrenite u položaj **3** i otpustite: automatski postupak upravlja pokretačem s kratkim kašnjenjem sve dok motor ne proradi, vidi kontrolu automatskog pokretača.

Prije ponovnog pokretanja ili za isključivanje motora zakrenite ključ natrag u položaj **0**.

Dok je uključena funkcija Autostop, motor se može ponovno pokrenuti pritiskanjem papučice spojke.

Otpuštanje brave ključa

Neka vozila s automatskim mjenjačem opremljena su sustavom za oslobađanje elektroničke brave ključa. Oslobađanje brave ključa dizajnirano je radi sprječavanja uklanjanja ključa za paljenje, osim ako je poluga birača u položaju **P**.

Pokretanje vozila na niskim temperaturama

Motor bez dodatnih grijača moguće je pokrenuti do temperature od -25°C u slučaju dizelskih motora i -30°C u slučaju benzinskih motora. Potrebno je motorno ulje ispravne viskoznosti, odgovarajuće gorivo, servisiranje i dovoljno napunjen akumulator. Pri temperaturama ispod -30°C , automatski mjenjač zahtijeva fazu zagrijavanja od oko 5 minuta. Ručica mjenjača mora biti u položaju **P**.

Kontrola automatskog pokretača

Ova funkcija kontrolira proceduru pokretanja motora. Vozač ne mora držati ključ u položaju **3**. Jednom primijenjen, sustav će automatski vršiti pokretanje dok se motor ne pokrene. Zbog procedure provjere, motor počinje s radom uz kratko kašnjenje.

Mogući razlozi za nepokretanje motora:

- Nije pritisnuta papučica spojke (ručni mjenjač)
- Papučica kočnice nije pritisnuta ili poluga mjenjača nije u **P** ili **N** (automatski mjenjač)
- Došlo je do isteka vremena

Zagrijavanje turbo motora

Prilikom pokretanja, dostupan zakretni moment motora može biti ograničen na kraće vrijeme, pogotovo ako je temperatura motora niska. Takvo ograničenje služi da sustav podmazivanja u potpunosti zaštiti motor.

Prekid dovoda goriva pri vožnji s oduzetim gasom

Napajanje gorivom se automatski prekida pri vožnji s oduzetim gasom, npr. kada se vozilo vozi s odabranim stupnjem prijenosa ali bez korištenja gasa.

Sustav stop-start

Sustav stop-start štedi gorivo i smanjuje emisije ispušnih plinova. Ako to uvjeti dopuštaju, sustav isključuje motor čim se vozilo kreće malom brzinom ili je zaustavljeno, npr. na semaforu ili u gužvi na cestama. Sustav automatski pokreće motor čim se pritisne papučica spojke. Senzor akumulatora osigurava da se funkcija Autostop provodi samo ako akumulator ima dovoljan napon za ponovno pokretanje.

Aktiviranje

Sustav stop-start dostupan je odmah nakon pokretanja motora, pokretanja vozila i ako su zadovoljeni niže navedeni uvjeti u ovom poglavlju.

Deaktiviranje



Ručno isključite sustav stop-start pritiskom na tipku **eco**. Isključenje označava isključivanje LED diode na tipki.

Autostop

Ako se vozilo kreće malom brzinom ili ako stoji, uključite Autostop na sljedeći način:

- Pritisnite papučicu spojke
- stavite ručicu u neutralan položaj (prazan hod)
- otpustite papučicu spojke

Motor će se isključiti dok kontakt ostaje uključen.



Funkciju Autostop prikazuje kazaljka u položaju **AUTOSTOP** na tahometru.

Dok je uključena funkcija Autostop, učinkovitost grijanja, servo upravljanja i kočnica ostaje ista.

Uvjeti za Autostop

Sustav stop-start provjerava jesu li zadovoljeni svi sljedeći uvjeti:

- sustav stop-start nije ručno isključen
- poklopac motornog prostora u potpunosti je zatvoren
- vrata vozača su zatvorena ili je sigurnosni pojas vozača zavezan
- akumulator je dovoljno napunjen i u dobrom je stanju
- motor je zagrijan
- temperatura rashladne tekućine motora nije previsoka
- temperatura ispuha motora nije previsoka, primjerice, nakon vožnje pod velikim opterećenjem motora
- temperatura okoline nije preniska
- sustav kontrole klima dozvoljava funkciju Autostop
- podtlak u kočnicama je dovoljan

- funkcija samočišćenja filtra krutih čestica nije uključena
- vozilo se kretalo od posljednjeg uključanja funkcije Autostop

U protivnom će aktivacija funkcije Autostop biti onemogućena.

Okolna temperatura blizu točke smrzavanja može omesti funkciju "autostop".

Određene postavke klima uređaja s automatskim upravljanjem mogu onemogućiti aktivaciju funkcije Autostop. Više informacija potražite u poglavlju automatskog klima uređaja. Odmah nakon vožnje autocestom, aktivacija funkcije Autostop može biti onemogućena.

Uhodavanje novog vozila ⇨ 126.

Zaštita od pražnjenja akumulatora

Za osiguravanje pouzdanog ponovnog pokretanja motora, sustav stop-start ima ugrađene neke funkcije za zaštitu akumulatora od pražnjenja.

Mjere uštede energije

Dok je uključena funkcija Autostop, nekoliko električnih značajki poput dodatnog električnog grijača ili grijanja stražnjeg stakla onemogućene su ili prebačene u način rada za uštedu energije. Brzina ventilatora klima uređaja može je smanjiti za uštedu energije.

Vozač ponovno pokreće motor

Pritisnite papučicu spojke za ponovno pokretanje motora.

Pokretanje motora označava kazaljka u položaju broja okretaja slobodnog hoda na tahometru.

U slučaju da pomaknete ručicu mjenjača iz neutralnog položaja prije pritiskanja spojke, upalit će se indikator  ili će se prikazati u obliku poruke na informacijskom centru vozača.

Kontrolno svjetlo  ⇨ 86.

Sustav stop-start ponovno pokreće motor

Ručica birača mora biti u neutralnom položaju kako bi se omogućilo automatsko ponovno pokretanje.

Ako se pojavi jedan od sljedećih uvjeta dok je uključena funkcija Autostop, sustav stop-start automatski će ponovno pokrenuti motor:

- Sustav stop-start ručno je isključen
- poklopac motornog prostora je otvoren
- sigurnosni pojas vozača nije zakopčan i vrata vozača su otvorena
- temperatura motora je preniska
- akumulator je ispražnjen
- podtlak u kočnicama nije dovoljan
- vozilo se pokreće
- automatski klima uređaj traži pokretanje motora
- klimatizacija je ručno uključena

Ako poklopac motornog prostora nije u potpunosti zatvoren, prikazat će se poruka upozorenja na informacijskom centru vozača.

U slučaju priključivanja električne dodatne opreme na utičnicu napajanja, poput prijenosnog CD playera, moguće je primijetiti kraći pad napona tijekom ponovnog pokretanja motora.

Parkiranje

- Ne parkirajte vozilo na lako zapaljivoj površini. Visoke temperature ispušnog sustava mogu zapaliti površinu.
- Parkirnu kočnicu uvijek zategnite bez pritiskanja osigurača. Na uzbrdici ili nizbrdici zategnite najjače što možete. Istovremeno pritisnite nožnu kočnicu kako bi smanjili radnu silu.
- Isključite motor i kontakt. Okrenite kolo upravljača dok se ne zaključa.
- Ako je vozilo na ravnoj površini ili na uzbrdici, odaberite prvi stupanj prijenosa ili postavite polugu

mjenjača u **P** prije isključivanja kontakta. Na uzbrdici, zakrenite prednje kotače od rubnjaka.

Ako je vozilo na nizbrdici, odaberite stupanj prijenosa za vožnju unatrag ili postavite polugu mjenjača u **P** prije isključivanja kontakta. Prednje kotače zakrenite prema rubnjaku.

- Zaključajte vozilo i aktivirajte protuprovalni alarmni sustav.

Napomena

U slučaju nezgode a napuhavanjem zračnog jastuka motor se automatski isključuje, ako se vozilo zaustavi unutar izvjesnog vremena.

Ispuh motora

⚠ Opasnost

Ispušni plinovi motora sadrže otrovni ugljični monoksid koji je bez boje i mirisa i može biti opasan po život ako se udiše.

Ako ispušni plinovi ulaze u unutrašnjost vozila, otvorite prozore. Za uklanjanje uzroka greške kontaktirajte radionicu.

Izbjegavajte vožnju s otvorenim prtljažnikom, u suprotnom ispušni plinovi mogu ući u vozilo.

Filter krutih čestica

Sustav filtera diesel čestica filtrira štetne čestice čađe iz ispušnih plinova. Sustav sadrži funkciju samočišćenja koja se uključuje automatski tijekom vožnje bez ikakve obavijesti. Filter se čisti periodično izgaranjem čestica čađe na visokoj temperaturi. Ovaj proces se vrši automatski u određenim uvjetima vožnje i može potrajati do 25 minuta.

Tipično je potrebno između 7 i 12 minuta. Funkcija Autostop nije dostupna i potrošnja goriva tijekom tog perioda može biti veća. Normalno je da se tijekom ovog procesa pojave miris i dim.

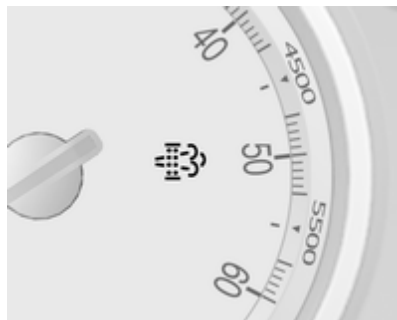

U određenim uvjetima vožnje, napr. kratke udaljenosti, sustav ne može automatski očistiti sam sebe.

Ako je potrebno čišćenje filtra i ako prethodni uvjeti vožnje nisu omogućili automatsko čišćenje, to će biti pokazano kontrolnom lampicom .

 svijetli kada je filter diesel čestica pun. Pokrenite proces čišćenja što je prije moguće.

 treperi kada filter diesel čestica postigne maksimalnu razinu napunjenosti. Odmah pokrenite proces čišćenja da biste izbjegli oštećenje motora.

Proces čišćenja

Za aktiviranje procesa čišćenja, nastavite vožnju, održavajući brzinu vrtnje motora iznad 2000 okretaja u minuti. Ako je potrebno odaberite niži stupanj prijenosa. Tada započinite čišćenje filtera diesel čestica.

Ako kontrolno svjetlo  također svijetli, čišćenje nije moguće: potražite pomoć radionice.

Oprez

Ako je proces čišćenja prekinut, postoji velika opasnost od uzrokovanja teškog oštećenja motora.



Čišćenje se vrši brže pri višim brzinama vrtnje motora i opterećenjima.

Kontrolno svjetlo  se isključuje čim je proces samočišćenja završen.

Katalizator

Katalizator smanjuje količinu štetnih sastojaka u ispušnim plinovima.

Oprez

Kvalitete goriva osim onih navedenih na stranicama  154,  207 mogu oštetiti katalizator ili elektroničke komponente.

Neizgoreni benzin će pregrijati i oštetiti katalizator. Stoga izbjegavajte prekomjerno korištenje pokretača, potpuno pražnjenje spremnika i pokretanje motora guranjem ili vučom.

U slučaju problema s paljenjem, nejednolikog rada motora, gubitka performansi motora ili drugih neuobičajenih problema, zatražite pomoć radionice što je prije moguće.

U slučaju nužde, vožnja se može kratko nastaviti, održavajući brzinu vozila i brzinu vrtnje motora niskom.

Automatski mjenjač

Automatski mjenjač dozvoljava automatsku promjenu stupnjeva prijenosa (automatski način) ili ručnu promjenu stupnjeva prijenosa (ručni način).

Zaslon mjenjača

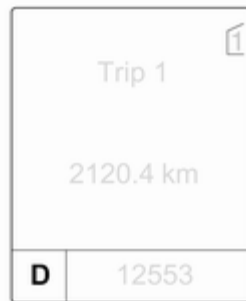

Aktivni stupanj prijenosa ili način rada prikazan je na zaslonu mjenjača.

Poluga mjenjača



- P** = položaj parkiranja, kotači su blokirani, odaberite samo kada vozilo miruje sa zategnutom parkirnom kočnicom
- R** = stupanj za vožnju unatrag, odaberite samo kad vozilo miruje
- N** = prazni hod
- D** = automatski način rada sa svim stupnjevima prijenosa
- M** = ručni način rada

Poluga mjenjača je blokirana u **P** i može se pomaknuti samo kad je kontakt uključen i nožna kočnica pritisnuta.



Za uključivanje **P** ili **R**, pritisnite osigurač.

Motor se može pokrenuti samo s polugom u položaju **P** ili **N**. Kada je odabran položaj **N**, pritisnite nožnu kočnicu ili zategnite parkirnu kočnicu prije pokretanja.

Ne ubrzavajte za vrijeme odabira stupnja prijenosa. Nikada ne pritišćite papučicu gasa i papučicu kočnice istovremeno.

Kad je odabran stupanj prijenosa, vozilo počinje lagano klizati kad se kočnica otpusti.

Kočenje motorom

Za uporabu efekta kočenja motorom, pravovremeno odaberite niži stupanj prijenosa pri vožnji na nizbrdici, vidi ručni način rada.

Ljuljanje vozila

Ljuljanje vozila je dozvoljeno samo ako je vozilo zaglavilo u pijesku, blatu ili snijegu. Pomičite polugu mjenjača između **D** i **R**. Ne tjerajte motor u visoki broj okretaja i izbjegavajte naglo ubrzavanje.

Parkiranje

Zategnite parkirnu kočnicu i odaberite **P**.

Ključ za pokretanje možete izvući samo kada se poluga mjenjača nalazi u položaju **P**.

Ručni način rada



Postavite polugu mjenjača u položaj **M**.

Pritisnite tipku na poluzi mjenjača:

- +** = Uključivanje višeg stupnja prijenosa.
- = Uključivanje nižeg stupnja prijenosa.

Ako je odabran viši stupanj prijenosa kad je brzina vozila preniska, ili niži stupanj prijenosa kad je brzina vozila previsoka, ne vrši se promjena

stupnja prijenosa. To može prouzročiti prikaz poruke na info zaslonu vozača.

U ručnom načinu rada, pri visokom broju okretaja motora se ne vrši automatski odabir višeg stupnja prijenosa.

Elektronički programi vožnje

- Nakon hladnog pokretanja, program radne temperature povećava brzinu vrtnje motora za brzo postizanje tražene temperature u katalizatoru.
- Funkcija automatskog odabira praznog hoda automatski odabire prazni hod kad vozilo miruje s odabranim stupanjem prijenosa za vožnju naprijed i pritisnutom papučicom kočnice.
- Specijalni programi automatski prilagođavaju točke promjene stupnja prijenosa kada vozite na uzbrdicama ili na nizbrdicama.

Kickdown

Ako je papučica gasa pritisnuta do kraja u automatskom načinu rada, mjenjač odabire niži stupanj prijenosa ovisno o brzini vrtnje motora.

Greška

U slučaju greške, svijetli . Osim toga, na zaslonu informacijskog centra vozača prikazat će se kodni broj ili poruka vozila. Poruke vozila ⇨ 96.

Mjenjač više ne mijenja stupnjeve prijenosa automatski. Nastavak putovanja je moguć s ručnom promjenom stupnjeva prijenosa.

Dostupan je samo najviši stupanj prijenosa. Ovisno o grešci, u ručnom načinu rada može biti dostupan i 2. stupanj prijenosa. Odaberite samo kada vozilo miruje.

Za uklanjanje uzroka greške kontaktirajte radionicu.

Prekid napajanja električnom energijom

U slučaju prekida napajanja električnom energijom, poluga mjenjača se ne može pomaknuti iz položaja **P**. Ključ za pokretanje se ne može izvaditi iz kontakt brave.

Ako je akumulator ispražnjen, pokrenite motor kablovima za pokretanje ⇨ 192.

Ako akumulator nije uzrok greške, oslobodite polugu mjenjača:

1. Isključite kontakt i izvadite ključ.
2. Pritisnite i držite papučicu kočnice i povucite polugu parkirna kočnice gore.



3. Uklonite kapicu sa konzole tankim predmetom poput odvijača.

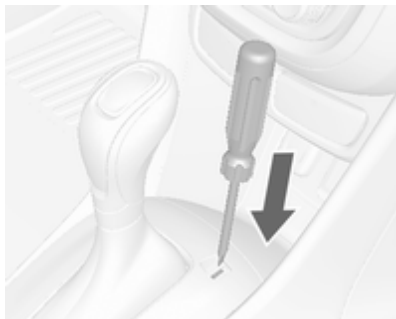

4. Umetnite odvijač u otvor koliko god možete duboko.

5. Polugu mjenjača prebacite u N.
6. Izvadite odvijač iz otvora.
7. Vratite kapicu.
8. Za uklanjanje uzroka prekida napajanja kontaktirajte radionicu.

Ručni mjenjač

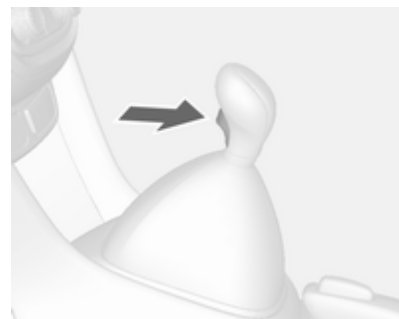

Za odabir stupnja za vožnju unatrag, kad vozilo miruje pričekajte 3 sekunde nakon pritiskanja papučice spojke i zatim pritisnite osigurač na poluzi mjenjača i odaberite stupanj prijenosa.

Ako se stupanj prijenosa ne uključi, pomaknite polugu u položaj praznog hoda, otpustite i ponovno pritisnite papučicu spojke; zatim ponovite odabir stupnja prijenosa.

Ne dopustite da spojka nepotrebno klizi.

Kada radi, pritisnite papučicu spojke do kraja. Ne koristite papučicu kao oslonac za nogu.

Oprez

Ne preporuča se vožnja s rukom naslonjenom na polugu mjenjača.

Sustavi vožnje

Pogon na sve kotače

Sustav pogona na sve kotače (AWD) poboljšava vozne karakteristike i stabilnost, i pomaže u postizanju najboljih voznih sposobnosti neovisno o površini tla. Sustav je uvijek aktivan i ne može se deaktivirati.

Okretni moment se raspodjeljuje između prednjih i stražnjih kotača, ovisno u uvjetima vožnje. Isto tako, okretni moment na stražnjim kotačima raspodjeljuje se sukladno površini po kojoj se vozilo kreće.

Za optimalne performanse sustava, gume vozila ne smiju imati različite stupnjeve istrošenosti.

Kada koristite privremeni rezervni kotač, AWD sustav automatski se deaktivira.

AWD sustav također će biti privremeno deaktiviran kako bi zaštitio sustav od pregrijavanja, ako

postoji prekomjerno okretanje kotača. Kada se sustav ohladi, AWD će se vratiti na staro.

Deaktivacija AWD sustava bit će označena porukom na informacijskom centru vozača.

Ako se na informacijskom centru vozača prikazuje poruka za servis ili kod S73 upozorenja, postoji kvar u AWD sustavu. Zatražite pomoć radionice.

Poruke vozila ⇨ 96, vučenje vozila ⇨ 194.

Kočnice

Sustav kočenja sastoji se od dva neovisna kočna kruga.

Ako jedan sustav zakaže, može se još uvijek kočiti pomoću drugoga. Ipak, efekt kočenja se postiže samo kada snažno pritisnete papučicu kočnice. Za to je potrebna značajno veća sila. Zaustavni put se produljuje. Prije nastavka putovanja zatražite pomoć radionice.

Kada motor ne radi prestat će djelovanje servo uređaja kočnice nakon što ste jednom ili dvaput pritisnuli papučicu kočnice. Time se neće smanjiti učinak kočenja, ali bit će potreban jači pritisak na papučicu. Na to posebno obratite pažnju kod vuče vozila.

Kontrolno svjetlo (D) ⇨ 86.

Sustav protiv blokiranja kotača

Sustav protiv blokiranja kotača (ABS) sprječava blokiranje kotača.

Čim kotač pokazuje tendenciju blokiranja, ABS počinje regulirati tlak kočenja. Vozilom se može upravljati, čak i kod jakog kočenja.

Da je ABS uključen zamijetit ćete kroz pulsiranje papučice kočnice i zvuku samog procesa regulacije.

Kako biste postigli optimalno kočenje, snažno pritisnite papučicu kočnice unatoč tome što ona pulsira. Ne smanjujte pritisak na papučici.

Nakon kretanja sustav provodi samoispitivanje koje se može čuti.

Kontrolno svjetlo (ABS) ⇨ 87.

Prilagodljivo svjetlo kočenja

Tijekom potpunog kočenja, sva tri svjetla kočenja trepere tijekom trajanja ABS kontrole.

Greška

⚠ Upozorenje

U slučaju greške u radu ABS-a kotači se pri naročito jakom kočenju mogu blokirati. Prednosti

ABS-a više nisu dostupne. Tijekom jakog kočenja, vozilom se više ne može upravljati i može doći do zanošenja vozila.

Za uklanjanje uzroka greške kontaktirajte radionicu.

Parkirna kočnica

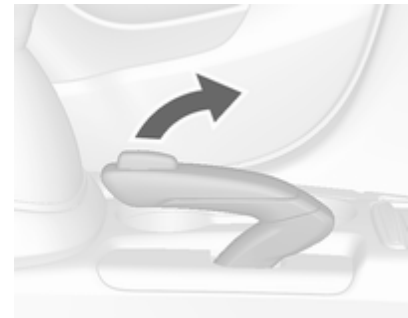

Parkirnu kočnicu uvijek zategnite bez pritiskanja osigurača i zategnite je što je jače moguće na nizbrdici ili uzbrdici.

Za otpuštanje parkirne kočnice, lagano povucite polugu prema gore, pritisnite osigurač i spustite je do kraja.

Za smanjenje radnih sila na parkirnoj kočnici, istovremeno pritisnite papučicu nožne kočnice.

Kontrolno svjetlo (D) ⇨ 86.

Pomoć pri kočenju

Ako se papučica kočnice pritisne brzo i snažno, automatski se primjenjuje maksimalna sila kočenja (potpuno kočenje).

Održavajte stalan pritisak na papučicu kočnice dok god je potrebno potpuno kočenje. Maksimalna sila kočenja se automatski smanjuje kad se papučica kočnice otpusti.

Pomoć pri kretanju na uzbrdici

Sustav pomaže spriječiti nenamjerno gibanje prilikom kretanja na uzbrdicama.

Prilikom otpuštanja nožne kočnice nakon zaustavljanja na nagibu, kočnice ostaju uključene još dodatne dvije sekunde. Kočnice se automatski otpuštaju, čim vozilo počne ubrzavati.

Pomoć pri kretanju na uzbrdici nije aktivna dok je uključena funkcija Autostop.

Sustavi kontrole vožnje

Sustav kontrole proklizavanja

Sustav kontrole proklizavanja (TC) je komponenta elektroničke kontrole stabilnosti (ESC) ⇨ 139.

TC poboljšava voznu stabilnost kada je potrebno, neovisno o vrsti površine ceste ili držanju gume, sprječavanjem proklizavanja pogonskih kotača.

Čim pogonski kotači počnu proklizavati, izlazna snaga motora se smanjuje i kotač koji najviše proklizava se pojedinačno koči. To značajno poboljšava voznu stabilnost vozila na skliskim površinama ceste.

TC počinje raditi nakon svakog pokretanja motora čim se ugasi kontrolno svjetlo .

Kad radi TC,  treperi.

⚠ Upozorenje



Neka vas ova posebna sigurnosna karakteristika ne dovede u napast rizične vožnje.

Prilagodite brzinu uvjetima na cesti.

Kontrolno svjetlo  ↻ 88.

Deaktiviranje

TC se može isključiti kada je potrebno proklizavanje pogonskih kotača:

nakratko pritisnite tipku  i deaktivirajte TC, pali se . Deaktiviranje se prikazuje kao poruka o stanju na informacijskom centru vozača.

TC se opet aktivira ponovnim pritiskom prekidača .

TC se također ponovno aktivira pri sljedećem uključivanju kontakta.

Elektronička kontrola stabilnosti

Elektronička kontrola stabilnosti (ESC) poboljšava vožnju stabilnost kada je potrebno, neovisno o vrsti površine ceste ili držanju gume. Također sprječava proklizavanje pogonskih kotača.

Čim vozilo počne skretati (podupravljanje/preupravljanje), snaga motora se smanjuje i kotači se kočice pojedinačno. To značajno poboljšava vožnju stabilnost vozila na skliskim površinama ceste.

ESC počinje raditi nakon svakog pokretanja motora čim se ugasi kontrolno svjetlo .

Kad radi ESC,  treperi.

⚠ Upozorenje

Neka vas ova posebna sigurnosna karakteristika ne dovede u napast rizične vožnje.

Prilagodite brzinu uvjetima na cesti.

Kontrolno svjetlo  ↻ 88.

Deaktiviranje

Za vožnju s vrlo visokim performansama, ESC se može deaktivirati: držite prekidač  pritisnut približno 5 sekundi.

Kontrolna svjetla  i  se upale.

ESC se opet aktivira ponovnim pritiskom prekidača . Ako je TC sustav prethodno onemogućen, ponovno se aktivira i TC i ESC.

ESC se također ponovno aktivira pri sljedećem uključivanju kontakta.

Sustav za regulaciju brzine bez kočenja



Sustav za regulaciju brzine bez kočenja (DSC) omogućuje kretanje vozila malom brzinom, bez pritiskanja nožne kočnice. Kada se sustav aktivira, vozilo će automatski usporiti na malu brzinu i ostati pri toj brzini. Kada je sustav aktivan, može se javiti neki šum ili vibracije iz sustava kočnica.

Oprez

Koristite samo prilikom spuštanja strminom u terenskoj vožnji, Nemojte koristiti prilikom vožnje po površinama normalnih puteva. Nepotrebna uporaba DSC funkcije, kao što je to kod vožnje po normalnim putevima, može oštetiti sustav kočnice i ESC funkciju.

Uključivanje



Pri brzini ispod približno 40 km/h pritisnite tipku . DCS se uključuje čim se upali kontrolno svjetlo .

Aktiviranje



DCS je aktivan pri brzinama između 2 i 35 km/h. Ovisno o trenutnoj brzini, vozilo ubrzava ili usporava na brzinu između 5 i 20 km/h. Kada je DCS aktivan,  treperi.

DCS će se aktivirati samo na cestama s određenim nagibom.

Deaktiviranje

DCS se deaktivira ako vozilo uspori ispod 2 km/h ili ubrza iznad 35 km/h.

Isključivanje

Ponovno pritisnite tipku . Kontrolna lampica  se gasi.

Pri brzinama iznad 60 km/h sustav se automatski isključuje.

Sustavi za pomoć vozaču

⚠ Upozorenje

Sustavi pomoći za vozača zamišljeni su kao pomoć za vozača i ne zamjenjuju pažnju vozača.

Vozač prihvaća potpunu odgovornost za vrijeme upravljanja vozilom.

Pri korištenju sustava za pomoć vozaču obavezno budite svjesni trenutne situacije u prometu.

Tempomat

Tempomat može pohraniti i održavati brzine od približno 30 do 200 km/h. Prilikom vožnje na uzbrdici ili nizbrdici može doći do odstupanja od pohranjenih brzina.

Zbog sigurnosnih razloga, tempomat se ne može uključiti dok se jednom ne pritisne papučica kočnice. Nije moguće aktiviranje u prvom stupnju prijenosa.





Ne koristite tempomat ako nije preporučljivo održavanje konstante brzine.

S automatskim mjenjačem, aktivirajte tempomat samo u automatskom načinu rada.

Kontrolno svjetlo   90.

Uključivanje

Pritisnite tipku : pali se bijelo kontrolno svjetlo  na sklopu instrumenata.

Aktiviranje

Ubrzajte na željenu brzinu i okrenite kotačić na **SET/-**: aktualna brzina se pohranjuje i održava. Pali se zeleno kontrolno svjetlo  na sklopu instrumenata. Papučica gasa se može pustiti.

Brzina vozila se može povećati pritiskom na papučicu gasa. Nakon otpuštanja papučice gasa, ponovno će se podesiti prethodno memorirana brzina.

Tempomat ostaje aktiviran prilikom promjene stupnja prijenosa.

Povećavanje brzine



S aktivnim tempomatom, držite kotačić zakrenut na **RES/+** ili ga nekoliko puta kratko zakrenite na **RES/+**: brzina se povećava kontinuirano ili postepeno u malim koracima.

Alternativno ubrzajte na željenu brzinu i pohranite je zakretanjem na **SET/-**.

Smanjite brzinu

S aktivnim tempomatom, držite kotačić zakrenut na **SET/-** ili ga nekoliko puta kratko zakrenite na **SET/-**: brzina se smanjuje kontinuirano ili postepeno u malim koracima.

Deaktiviranje

Pritisnite tipku : pali se bijelo kontrolno svjetlo  na sklopu instrumenata. Tempomat je isključen. Posljednja zadana brzina sprema se u memoriju za kasnije nastavljavanje brzine.

Automatsko isključivanje:



- Brzina vozila ispod približno 30 km/h,
- brzina vozila iznad približno 200 km/h,
- papučica kočnice je pritisnuta,
- papučica spojke je pritisnuta na nekoliko sekundi,

- poluga mjenjača u **N**,
- broj okretaja motora je na jako niskoj vrijednosti,
- radi sustav kontrole proklizavanja ili elektroničke kontrole stabilnosti.

Vratite se na pohranjenu brzinu

Zakrenite kotačić na **RES/+** pri brzini iznad 30 km/h. Bit će nastavljena pohranjena brzina.

Isključivanje

Pritisnite tipku : gasi se kontrolno svjetlo  na sklopu instrumenata. Pohranjena brzina je izbrisana.

Pritiskom na tipku  aktivirat ćete ograničavač brzine, a isključivanjem kontakta isključit ćete i tempomat te izbrisati sve spremljene brzine.

Ograničavač brzine

Graničnik brzine sprječava da vozilo prekorači maksimalnu postavljenu brzinu.



Maksimalna brzina može biti postavljena kao brzina iznad 25 km/h.

Vozač može ubrzati samo do postavljene brzine. Prilikom vožnje nizbrdo može doći do odstupanja od ograničenja brzine.

Postavljeno ograničenje brzine prikazano je na gornjoj crti informacijskog centra vozača kada je sustav aktivan.

Aktiviranje



Pritisnite prekidač . Ako su tempomat ili prilagodljivi tempomat bili ranije uključeni, isključuju se kada se aktivira ograničavač brzine i gasi se kontrolno svjetlo .

Postavite ograničenje brzine

Kada je ograničavač brzine aktivan, okrenite i držite prekidač u položaju **RES/+** ili ga uzastopno nakratko okrećite u **RES/+** dok se u informacijskom centru vozača ne prikaže željena maksimalna brzina.

Ili ubrzajte na željenu brzinu i nakratko okrenite prekidač na **SET/-**: aktualna brzina se sprema kao maksimalna brzina. Ograničenje brzine prikazuje se na zaslonu informacijskog centra vozača.



Promjena ograničenja brzine

Dok je ograničavač brzine aktivan, okrenite prekidač u **RES/+** za povećavanje ili u **SET/-** za smanjivanje željene maksimalne brzine.

Prekoračenje ograničenja brzine

U slučaju nužde moguće je prekoračiti ograničenje brzine snažnim pritiskanjem papučice gasa iza točke otpora.

Ograničena brzina treperit će u informacijskom centru vozača i tijekom tog razdoblja oglašavat će se zvono.

Pustite papučicu gasa i funkcija graničnika brzine se ponovno aktivira jednom kada se dostigne brzina niža od ograničenja brzine.

Deaktiviranje

Pritisnite tipku : ograničavač brzine se deaktivira i vozilo se kreće bez ograničenja brzine.

Ograničena brzina je pohranjena i odgovarajuća poruka se pojavljuje na informacijskom centru vozača.

Nastavak ograničenja brzine

Okrenite prekidač u položaj **RES/+**. Bit će postignuta pohranjena ograničena brzina.

Isključivanje

Pritisnite tipku , svjetlo ograničenja brzine u informacijskom centru vozača se gasi. Pohranjena brzina je izbrisana.



Ako pritisnete tipku  za aktiviranje tempomata ili prilagodljivog tempomata, ili ako isključite kontakt, ograničavač brzine se također deaktivira i spremljena brzina se briše.

Upozorenje na sudar sprijeda

Upozorenje na sudar sprijeda sprječava ili umanjuje posljedice čelnog sudara. Ako se nadolazeće

vozilo prebrzo približava, oglašava se zvono i javlja se upozorenje u informacijskom centru vozača.



Uključen zeleni simbol za vozilo koje je ispred  pojavljuje se na brzinomjeru kada vozilo je detektiralo neko vozilo u svojoj voznoj putanji. Preduvjet je da je upozorenje na sudar sprijeda aktivirano u izborniku za personalizaciju vozila  101 ili da nije deaktivirano tipkom  (ovisno o sustavu, vidi u nastavku).

Upozorenje na sudar sprijeda na osnovi sustava prednje kamere

Upozorenje na udarac sprijeda koristi sustav prednje kamere ugrađene u vjetrobransko staklo za otkrivanje vozila neposredno ispred vas, na vašoj putanji, na odaljenosti od približno 60 metara.



Aktiviranje

Upozorenje na sudar sprijeda se uključuje pri vožnji bržoj od 40 km/h, ako nije deaktivirano tipkom , vidi dalje.

Biranje osjetljivosti upozorenja

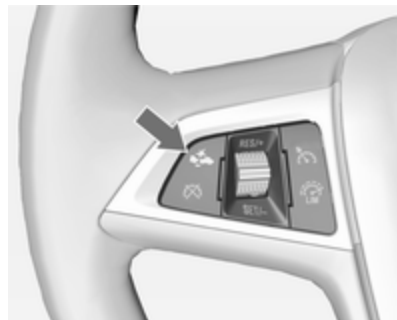
Osjetljivost upozorenja može se postaviti na kratko, srednje ili daleko.



Pritisnite gumb : trenutna postavka prikazuje se na informacijskom centru za vozača. Pritisnite tipku  ako želite promijeniti osjetljivost upozorenja.

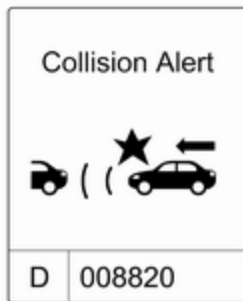

Upozorenje za vozača



Kada se prebrzo približavate nekom drugom vozilu, upozorenje na sudar pojavljuje se u informacijskom centru vozača. Istovremeno se oglašava zvučno upozorenje. Pritisnite papučicu kočnice ako to od vas traži situacija.

Deaktiviranje

Sustav se može isključiti. Gumb  neprekidno pritisćite dokle god se prikazuje sljedeća poruka na informacijskom centru za vozača.

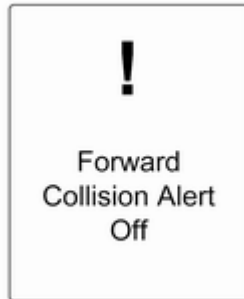

Opće napomene

⚠ Upozorenje

Upozorenje na sudar sprijeda je samo sustav za upozorenje i ne primjenjuje kočnice. Kada se prebrzo približavate vozilu ispred vas, sustav vam možda neće omogućiti dovoljno vremena da izbjegnute sudar.

Vozač ima punu odgovornost i dužan je održavati odgovarajuću udaljenost između vozila na osnovi prometnih i vremenskih uvjeta te vidljivosti.

Prilikom vožnje vozač mora uvijek biti vrlo pozoran. Vozač uvijek mora biti spreman reagirati, odnosno kočiti.

Ograničenja sustava

Sustav je predviđen da upozorava isključivo na vozila, ali može reagirati i na druge metalne predmete.

U sljedećim slučajevima upozorenje na sudar sprijeda možda neće detektirati vozilo ispred sebe ili je funkcioniranje osjetnika ograničeno:

- na zavojitim cestama,
- kada vremenski uvjeti ograničavaju vidljivost, na primjer magla, kiša ili snijeg,
- kada je osjetnik blokiran snijegom, ledom, bljuzgavicom, blatom, prljavštinom ili kada je vjetrobran oštećen.

Pomoć pri parkiranju

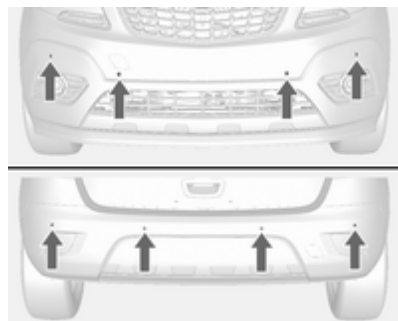

Pomoć pri parkiranju olakšava parkiranje mjerenjem udaljenosti između vozila i prepreka, i davanjem zvučnih signala. Ipak, vozač je u potpunosti odgovoran za manevar parkiranja.

Sustav se sastoji od četiri ultrazvučna parkirna senzora ugrađena u stražnji odbojnik. Ako je vozilo opremljeno prednjom pomoći pri parkiranju sustav se sastoji od četiri dodatna ultrazvučna parkirna senzora na prednjem odbojniku.

Kontrolno svjetlo **P**  ↷ 87.

Aktiviranje



Kada je odabran stupanj prijenosa za vožnju unatrag, sustav se aktivira automatski.

Pomoć pri parkiranju naprijed se također može aktivirati pri malim brzinama pritiskom prekidača **P** .

Svijetleći LED koji se nalazi u prekidaču pomoći pri parkiranju označava da je sustav spreman za rad.

Prepreka se označava zvukom zujanja. Interval između zvukova postaje kraći kako se vozilo približava prepreci. Kada je udaljenost manja od 30 cm, zujanje je konstantno.

Ako se tipka **P**  pritisne jednom tijekom ciklusa paljenja, pomoć pri parkiranju sprijeda uvijek se ponovno aktivira nakon što brzina vozila padne ispod određene vrijednosti.

Deaktiviranje

Isključite sustav pritiskom prekidača **P** .

LED svjetlo ugrađeno u prekidač će se isključiti i na zaslonu informacijskog centra vozača prikazat će se poruka **Park Assist Off (Pomoć pri parkiranju isključena)**.

Sustav se deaktivira automatski pri određenoj brzini.

Greška

U slučaju pogreške na sustavu, pali se **P** ili se prikazuje poruka upozorenja na zaslonu informacijskog centra vozača.

Osim toga, svijetli **P** ili se prikazuje poruka na zaslonu informacijskog centra vozača u slučaju otkrivanja kvara na sustavu zbog privremenih uvjeta kao što su snijegom pokriveni senzori.

Poruke vozila ⇨ 96.

Važni savjeti za korištenje sustava pomoći pri parkiranju

⚠ Upozorenje

U određenim uvjetima, razne reflektirajuće površine na predmetima ili odjeći kao i vanjski izvori buke mogu prouzročiti grešku u otkrivanju prepreka.

Posebice morate paziti na niske prepreke koje mogu oštetiti donji dio odbojnika. Ako takve prepreke izađu izvan područja detekcije senzora tijekom približavanja vozila čut će se konstantni zvuk upozorenja.

Oprez

Performanse senzora se mogu smanjiti kada su senzori pokriveni, npr. ledom ili snijegom.

Performanse sustava pomoći pri parkiranju se mogu smanjiti zbog velikog opterećenja.

Primjenjuju se specijalni uvjeti ako su uključena viša vozila (npr. off-road vozila, mini kombiji, kombiji). Ne može se jamčiti identifikacija predmeta u gornjem dijelu ovih vozila.

Predmete s vrlo malim poprečnim presjekom refleksije, kao što su uski objekti ili mekani materijali, sustav ne može detektirati.

Pomoć pri parkiranju neće izbjeći sudar s predmetima koju su izvan područja detekcije senzora.

Napomena

Sustav pomoći pri parkiranju automatski detektira tvornički ugrađenu opremu za vuču. Deaktivira se kada je konektor spojen.

Senzor može detektirati nepostojeći predmet (eho ometanje) uzrokovano vanjskim zvučnim ili mehaničkim smetnjama.

Napomena

Sustav pomoći pri parkiranju isključit će se dok je sustav stražnjeg nosača aktiviran.

Kamera okrenuta prema natrag

Kamera okrenuta prema natrag pomaže vozaču pri vožnji unatrag prikazujući područje iza vozila.

Područje koje kamera pokriva prikazano je na info-zaslону u boji.

⚠ Upozorenje

Kamera okrenuta prema natrag ne zamjenjuje vozačev vid. Imajte na umu da predmeti koji nisu u vidnom području kamere ili osjetnika napredne pomoći pri parkiranju, na primjer ispod odbojnika ili ispod vozila, nisu prikazani.

Ne vozite unatrag gledajući isključivo u info-zaslón već prvo provjerite situaciju iza i oko vozila.

Aktiviranje

Kamera okrenuta prema natrag automatski se uključuje kada je odabran stupanj prijenosa unazad.

Funkcionalnost

Kamera je ugrađena u ručku vrata prtljažnika i ima vidni kut od 130°.

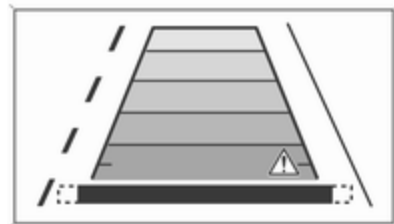

Zbog visokog položaja kamere vidi se i stražnji odbojnik što označava položaj.

Područje koje kamera prikazuje je ograničeno. Udaljenost od predmeta prikazanog na zaslonu različita je od stvarne udaljenosti.

Linije za navođenje

Dinamičke linije za navođenje su vodoravne crte prikazane na zaslonu u intervalima od 1 metra koje definiraju udaljenost od prikazanih predmeta.

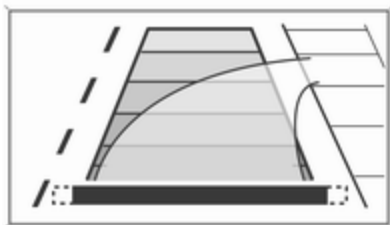

Putanja vozila prikazuje se sukladno kutu zakreta upravljača.

Funkcija se može isključiti u izborniku **Settings (Postavke)** na info-zaslону. Personalizacija vozila ⇨ 101.

Simboli upozorenja

Simboli upozorenja obilježeni su trokutima \triangle na slici i pokazuju zapreke koje su otkrili stražnji osjetnici napredne pomoći pri parkiranju.

Prikaz postavki

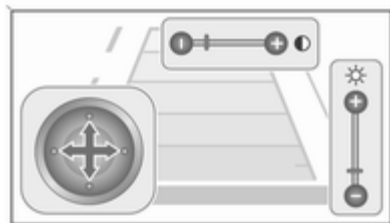

Jasnoća se postavlja tipkama gore/dolje na višefunkcijskom prekidaču.

Kontrast se postavlja tipkama lijevo/desno na višefunkcijskom prekidaču.

Deaktiviranje

Kamera se deaktivira kada se premaši određena brzina kretanja prema naprijed ili kada nije uključen stupanj prijenosa unatrag približno 10 sekundi.

Aktiviranje ili deaktiviranje kamere okrenute prema natrag može se promijeniti u izborniku **Settings (Postavke)** na info zaslону. Personalizacija vozila ⇨ 101.

Greška

Poruke o kvaru prikazane su uz \triangle na gornjoj crti info-zaslona.

Kamera okrenuta prema natrag možda neće raditi ispravno kada:

- je okolina u mraku,
- sunčeve zrake ili snop prednjih svjetala svijetle ravno u objektiv kamere,
- led, snijeg, blato ili bilo što drugo prekriva objektiv kamere. (očistite objektiv, isperite ga vodom i obrišite mekom krpom),
- vrata prtljažnika nisu pravilno zatvorena,
- vozilo ima oštećen stražnji dio,
- postoje velike temperaturne promjene.

Pomoć za prometne znakove

Funkcionalnost

Sustav pomoći za prometne znakove detektira određene prometne znakove putem prednje kamere i prikazuje ih na informacijskom centru vozača.



Prometni znakovi, koji će biti detektirani, su:

Znakovi ograničenja i zabrane prolaska

- ograničenje brzine
- zabranjeno pretjecanje

- prestanak ograničenja brzine
- prestanak zabrane pretjecanja

Znakovi na cesti

Početak i kraj:

- autoceste
- glavne ceste
- ceste sa zabranjenim prometom

Dodatni znakovi

- dodatna objašnjenja za prometne znakove
- ograničenje za vuču prikolice
- upozorenje o mokrom kolniku
- upozorenje o ledu na cesti
- strelice za pokazivanje smjera

Znakovi ograničenja brzine prikazuju se na informacijskom centru za vozača sve do otkrivanja narednog znaka ograničenja brzine ili do kraja ograničenja brzine ili isteka vremena.

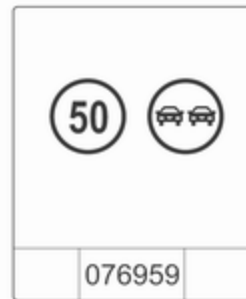

Moguće su kombinacije više znakova na zaslonu.



Prikaz uskličnika u okviru označava otkrivanje dodatnog znaka koji sustav ne može prepoznati.

Sustav je aktivan do brzine od 200 km/h ovisno o svjetlosnim uvjetima. Po noći je sustav aktivan do brzine od 160 km/h.

Čim brzina padne ispod 55 km/h, zaslon će se resetirati i sadržaj stranice prometnih znakova će se očistiti. Bit će prikazana sljedeće prepoznata oznaka brzine.

Označavanje na zaslonu



Prometni znakovi su prikazani na stranici **Detekcija prometnog znaka** u informacijskom centru vozača, a bira se kotačićem za podešavanje na poluzi pokazivača smjera ↷ 91.

Kada je odabrana druga funkcija u izborniku informacijskog centra vozača i ako se nakon toga ponovno odabere stranica **detekcija prometnog znaka**, bit će prikazan zadnji prepoznati znak.

Nakon što sustav obriše stranicu s prometnim znakom, pokazuje se sljedeći simbol:

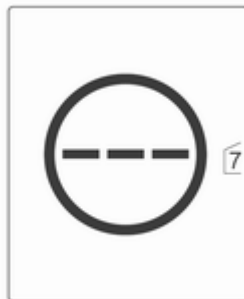

Sadržaj stranice prometnog znaka se također čisti tijekom vožnje pritiskom prekidača **SET/CLR** na poluzi pokazivača smjera dulje vrijeme.



Pop-up funkcija

Znakovi ograničenja brzine i zabrane pretjecanja prikazuju se kao "pop-up" poruke na svakoj stranici informacijskog centra vozača.



Pop-up funkcija može se isključiti na stranici prometnih znakova pritiskanjem gumba **SET/CLR** na ručici za upravljanje svjetlima.

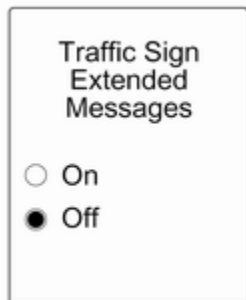

Nakon prikazivanja stranice za podešavanje postavki, odaberite **Off (Isključeno)** za isključenje pop-up funkcije. Ponovno uključite odabirom **On (Uključeno)**. Pri uključivanju kontakta funkcija skočnog prozora se isključuje.

Pop-up oznaka će biti prikazana približno 8 sekundi na informacijskom centru vozača.

Greška

Sustav pomoći za prometne znakove možda neće raditi ispravno kada:

- područje vjetrobrana, u kojem se nalazi kamera, nije čisto
- prometni znakovi su u potpunosti ili djelomično prekriveni ili teško vidljivi
- postoje loši uvjeti u okolini kao što su, primjerice, jaka kiša, snijeg, direktno sunčevo svjetlo ili sjene. U tom slučaju **No Traffic Sign Detection due to Weather (Nema prepoznavanja prometnih znakova zbog vremenskih prilika)** je prikazano na zaslonu

- prometni znakovi su nepravilno ugrađeni ili oštećeni
- prometni znakovi nisu sukladni Bečkoj konvenciji o prometnim znakovima (Wiener Übereinkommen über Straßenverkehrszeichen)

Oprez

Sustav je namijenjen za pomoć vozaču u raspoznavanju prometnih znakova u definiranom području brzine. Ne ignorirajte prometne znakove koje sustav nije prikazao.

Sustav ne raspoznaje nikakve druge osim konvencionalnih prometnih znakova koji mogu odrediti ili završiti ograničenje brzine.

Neka vas ova specijalna značajka ne dovede u napast rizične vožnje.

Brzinu uvijek prilagodite uvjetima na cesti.

Sustavi pomoći za vozača ne oslobađaju vozača od potpune odgovornosti za korištenje vozila.

Upozorenje za napuštanje trake

Sustav upozorenja napuštanja trake nadgleda oznake trake u kojoj se vozilo kreće putem prednje kamere. Sustav detektira promjenu voznog traka i upozorava vozača u slučaju nenamjerne promjene voznog traka putem vizualnih i zvučnih signala.



Kriteriji za detekciju nenamjerne promjene trake su:

- ne rade pokazivači smjera
- ne koristi se papučica kočnice
- nema aktivnog korištenja papučice gasa ili ubrzavanja
- nema aktivnog upravljanja

Ako je vozač aktivan, neće biti upozorenja.

Aktiviranje



Sustav upozorenja napuštanja trake se aktivira pritiskom prekidača . Led koji svijetli u prekidaču označava da je sustav uključen. Kada kontrolno svjetlo  na sklopu instrumenata svijetli zeleno, sustav je spreman za rad.

Sustav se može koristiti samo pri brzinama vozila iznad 56 km/h i ako su dostupne oznake trake.

Kada sustav prepozna nenamjernu promjenu traka, kontrolno svjetlo  se mijenja u žuto i treperi. Istovremeno se aktivira zvuk zvonca.



Deaktiviranje

Sustav se deaktivira pritiskom na tipku , pri čemu se LED na tipki gasi. Pri brzinama ispod 56 km/h sustav ne radi.

Greška

Sustav upozorenja napuštanja trake možda neće raditi ispravno kada:

- vjetrobran nije čist
- postoje loši uvjeti u okolini kao što je jaka kiša, snijeg, direktno sunčevo svjetlo ili sjene

Sustav ne može raditi ako nije otkrivena oznaka prometne trake.

Gorivo

Gorivo za benzinske motore

Koristite isključivo bezolovno gorivo sukladno europskom standardu EN 228 ili E DIN 51626-1 ili ekvivalentu.

Vaš motor može raditi na E10 gorivo koje ispunjava ove standarde. Gorivo E 10 sadrži do 10 % bioetanol.

Koristite gorivo s preporučenim oktanskim brojem ⇨ 207. Korištenje goriva s preniskim oktanskim brojem može smanjiti snagu motora i okretni moment i lagano povećava potrošnju goriva.

Oprez

Nemojte koristiti goriva ili dodatke gorivima koji sadrže metalne dijelove, poput aditiva na bazi mangana. Tako biste mogli oštetiti motor.

Oprez

Korištenje goriva koje nije sukladno normi EN 228 ili E DIN 51626-1, ili drugoj odgovarajućoj normi, može dovesti do naslaga u motoru, oštećenja motora te može utjecati na gubitak prava pod jamstvom.

Oprez

Korištenje goriva s preniskim oktanskim brojem može dovesti do nekontroliranog izgaranja i oštećenja motora.

Gorivo za dizelske motore

Koristite samo dizel gorivo koje zadovoljava EN 590.

U zemljama izvan Europske unije koristite eurodizel s koncentracijom sumpora ispod 50 ppm.

Oprez

Korištenje goriva koje nije sukladno normi EN 590 ili sličnim normama može dovesti do gubitka snage motora, pojačane istrošenosti ili oštećenja motora te gubitka prava pod jamstvom.

Nemojte koristiti lako dizel gorivo, lož ulje, Aquazole ili slične mješavine dizel goriva i vode. Diesel goriva se ne smiju razrjeđivati gorivima za benzinske motore.

Punjenje goriva



⚠ Opasnost

Prije punjenja goriva, isključite motor i također sve vanjske grijače s komorama za izgaranje. Isključite mobilne telefone.

Prilikom punjenja poštujujte upute za korištenje i sigurnost na postaji za punjenje.

⚠ Opasnost

Gorivo je zapaljivo i eksplozivno. Ne pušite. Bez otvorenog plamena ili iskri.

Ako u vozilu možete osjetiti miris goriva, odmah kontaktirajte radionicu radi otklanjanja uzroka.

Oprez

U slučaju da ulijete krivo gorivo, ne palite automobil.

Otvor za nalijevanje goriva nalazi se na stražnjoj desnoj strani vozila.



Poklopac spremnika se može otvoriti samo ako je vozilo otključano. Pritisnite i otvorite poklopac.

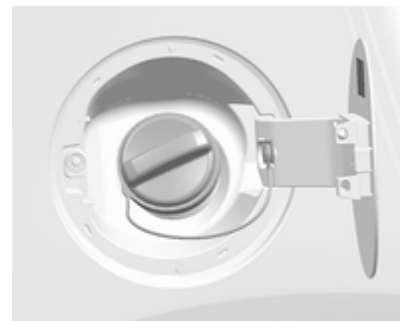

Za otvaranje, čep polagano okrenite u lijevo.

Čep spremnika se može zakačiti na držač na poklopcu spremnika.

Prilikom ulijevanja goriva posve umetnite mlaznicu u otvor i uključite je.

Nakon automatskog isključivanja možete doliti još najviše dvije doze goriva.

Oprez

Gorivo koje se prelilo odmah obrišite.

Za zatvaranje, čep spremnika goriva okrenite u desno dok se ne začuje klik.

Zatvorite poklopac i uglavite ga.

Čep spremnika goriva

Koristite samo originalne čepove otvora spremnika goriva. Vozila s diesel motorima imaju specijalan čep spremnika goriva.

Potrošnja goriva - CO₂ emisija

Vrijednosti za potrošnju goriva (mješovita) modela Opel Mokka iznosi od 7,9 do 4,5 l/100 km.

Vrijednosti za emisiju CO₂ (u mješovitoj vožnji) iznosi od 189 do 120 g/km.

Posebne vrijednosti za vaše vozilo potražite u EEC Certifikatu sukladnosti koji vam je isporučen s vozilom, ili u drugim nacionalnim dokumentima za registraciju vozila.

Opće napomene

Službena potrošnja goriva i navedene specifične vrijednosti emisije CO₂ odnose se na osnovni model za EU sa standardnom opremom.

Podaci o potrošnji goriva i emisiji CO₂ određuju se sukladno regulativi R (EC) br. 715/2007 (prema posljednjoj važećoj verziji), uz uzimanje u obzir težinu vozila u vožnji, kako ta regulativa i određuje.

Te vrijednosti služe isključivo za usporedbu različitih inačica vozila i ne smiju se tumačiti kao jamstvo za stvarnu potrošnju goriva za neko određeno vozilo. Dodatna oprema može uzrokovati neznatno veću potrošnju i vrijednosti CO₂ od navedenih. Nadalje, potrošnja goriva ovisi o osobnom stilu vožnje kao i o uvjetima na cesti.

Kuka prikolice

Opće napomene

Koristite samo opremu za vuču koja je odobrena za Vaše vozilo. Naknadnu ugradnju opreme za vuču prepustite radionici. Može biti neophodno izvršiti izmjene koje utječu na sustav hlađenja, toplinske štitove ili drugu opremu.

Ugradnja opreme za vuču može pokriti otvor karike za vuču. U tom slučaju, za vuču koristite šipku kuke za vuču. Motku kuke za vuču uvijek držite u vozilu.

Vozne karakteristike i savjeti za vožnju

Prije spajanja prikolice, podmažite kuku za vuču. Međutim, ne podmazujte kuglu ako upotrebljavate stabilizator za prigušenje pokreta zanošenja koji djeluje na kuglu kuke. Za prikolice s malom voznom stabilnošću i kamp kućice s dozvoljenom najvećom masom vozila

višom od 1000 kg, ne smije se prekoračiti brzina od 80 km/h; preporuča se korištenje stabilizatora.

U slučaju da je prikolica počela vijugati, vozite još sporije, ne pokušavajte korigirati upravljanje i u nuždi jako zakočite.

Kada vozite na nizbrdici, vozite u istom stupnju prijenosa kao pri vožnji na uzbrdici i vozite približno istom brzinom.

Podesite tlak u gumi na vrijednost navedenu za puno opterećenje
⇨ 212.

Vuča prikolice

Opterećenje prikolice

Dopuštena opterećenja prikolice maksimalne su vrijednosti, koje ovise o motoru i vozilu i koje se ne smiju prekoračiti. Stvarno opterećenje prikolice razlika je između stvarne ukupne mase prikolice i stvarnog vertikalnog opterećenja priključka kuke, kad je prikolica prikopčana.

Dopuštena opterećenja prikolice za Vaše vozilo možete pronaći u dokumentima vozila. Općenito, ona vrijede do uspona od maksimalno 12 %.

Naznačena opterećenja od prikolice pri vuči, primjenjiva su samo do nadmorske visine od 1000 m. S obzirom da se snaga motora smanjuje s povećanjem nadmorske visine smanjuje se i sposobnost savladavanja uspona, opterećenje pri vuči mora se smanjiti za dodatnih 10 % za svakih 1000 m nadmorske visine više. Pri vožnji na cestama s malo uspona (manje od 8 % npr. autoput) nije potrebno smanjiti maksimalno dozvoljeno opterećenje prikolice.

Dozvoljena kombinirana masa se ne smije prekoračiti. Ta masa je navedena na identifikacijskoj pločici
⇨ 202.

Vertikalno opterećenje priključka

Vertikalno opterećenje priključka je sila kojom prikolica djeluje na kuku. Ono može varirati prema smještaju tereta kojim opterećujete prikolicu.

Maksimalno dopušteno vertikalno opterećenje kuke za vuču (75 kg) naznačeno je na pločici opreme za vuču i u dokumentima vozila. Uvijek pokušajte postići maksimalno opterećenje kuke, posebice kod teških prikolica. Vertikalno opterećenje priključka kuke nikad ne smije pasti ispod 25 kg.

Opterećenje stražnje osovine

Dopuštena osovinska opterećenja (pogledajte identifikacijsku pločicu ili dokumente vozila) ne smiju se prekoračiti.

Njega vozila

Opće napomene	159
Provjere vozila	160
Zamjena žarulje	167
Električni sustav	174
Alat vozila	179
Kotači i gume	179
Pokretanje kablovima	192
Vuča	194
Njega izgleda	196

Opće napomene

Oprema i modifikacije vozila

Preporučamo vam korištenje originalnih dijelova i dodatne opreme i tvornički odobrenih dijelova specifično za vaš tip vozila. Ne možemo procijeniti ili jamčiti pouzdanost drugih proizvoda - čak i ako imaju regulatorna ili druga odobrenja.

Ne vršite nikakve izmjene na električnim sustavima, npr. promjene elektroničkih kontrolnih jedinica (chip tuning).

Opres

Prilikom transportiranja vozila vlakom ili na vozilu vučne službe, mogu se oštetiti zavjesice za blato.

Spremanje vozila

Parkiranje na duže vrijeme

Ako će vozilo biti skladišteno nekoliko mjeseci:

- Operite i konzervirajte vozilo voskom.
- Provjerite vosak u prostoru motoru i na podvožju.
- Očistite i zaštitite gumene brtve.
- Spremnik za gorivo napunite do kraja.
- Zamijenite motorno ulje.
- Ispustite tekućinu za pranje iz spremnika.
- Provjerite zaštitu od smrzavanja i zaštitu od korozije rashladnog sredstva.
- Podesite tlak u gumi na vrijednost navedenu za puno opterećenje.
- Parkirajte vozilo u suhom, dobro provjetranom prostoru. Odaberite prvi ili stupanj za vožnju unatrag ili postavite polugu mjenjača u **P**. Spriječite gibanje vozila.

- Ne zatežite parkirnu kočnicu.
- Otvorite poklopac motora, zatvorite sva vrata i zaključajte vozilo.
- Odspojite stezaljku negativnog terminala s akumulatora vozila. Uvjerite se da nijedan sustav ne radi, npr. protuprovalni alarmni sustav.

Priprema za normalno korištenje

Kada je vozilo potrebno pripremiti za ponovni rad:

- Spojite stezaljku negativnog terminala na akumulator vozila. Aktivirajte elektroniku električnih prozora.
- Provjerite tlak u gumama.
- Napunite spremnik tekućine za pranje.
- Provjerite razinu motornog ulja.
- Provjerite razinu rashladnog sredstva.
- Ako je potrebno, postavite registarske pločice.

Prerada vozila na kraju radnog vijeka

Informacije o centrima za odlaganje vozila na kraju vijeka trajanja i za njegovo recikliranje dostupne su na našoj web stranici, kada to zakon traži. Ove radove prepustite samo ovlaštenim centrima za recikliranje.

Provjere vozila

Vršenje rada

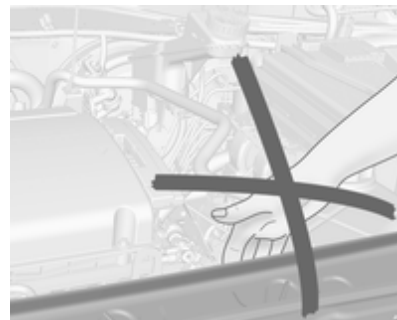

⚠ Upozorenje

Provjere u prostoru motora izvršite samo kad je kontakt isključen.

Ventilator hlađenja se može pokrenuti čak i ako je kontakt isključen.

⚠ Opasnost

Sustav paljenja i Xenon prednja svjetla koriste izrazito visoki napon. Ne dodirujte.

Poklopac motora**Otvaranje**

Povucite polugu oslobađanja i vratite je u originalni položaj.

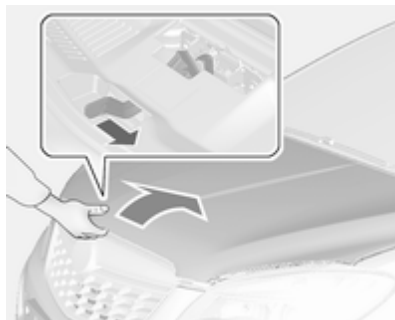

Pomaknite sigurnosni osigurač bočno prema lijevoj strani vozila i otvorite poklopac motora.

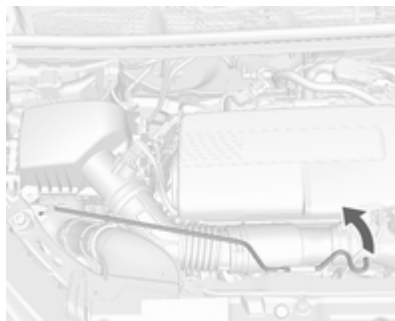

Potpornu šipku lagano povucite gore iz držača. Zatim je učvrstite na kuku na lijevoj strani poklopca motora.

Ako se poklopac motora otvori dok je uključena funkcija Autostop, motor će se automatski ponovno pokrenuti iz sigurnosnih razloga.

Zatvaranje

Prije zatvaranja poklopca motora, potpornu šipku gurnite u držač.

Spustite poklopac motora i pustite da padne u svoju bravu. Provjerite da je poklopac motora učvršćen.

Motorno ulje

Redovito ručno provjerite razinu motornog ulja da biste spriječili oštećenje motora. Uvjerite se da se koristi ulje odgovarajućih specifikacija. Preporučene tekućine i sredstva za podmazivanje ⇨ 200.

Provjerite kada je vozilo na vodoravnoj površini. Motor mora biti na radnoj temperaturi i isključen najmanje 5 minuta.

Izvučite šipku, obrišite je, umetnite je do kraja, izvučite van i očitajte razinu ulja motora.

Umetnite šipku do ograničenja na ručki i napravite pola okretaja.



Kada razina ulja motora padne do oznake **MIN**, nadolijte ulje motora.

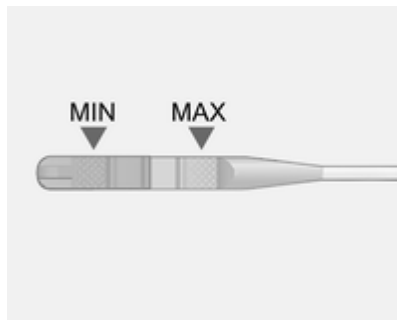

Preporučamo korištenje motornog ulja iste kvalitete koje je korišteno pri zadnjoj zamjeni.

Razina ulja motora ne smije prijeći oznaku **MAX** na šipci.

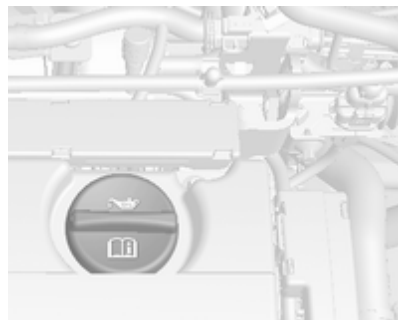

Čep otvora za ulijevanje ulja nalazi se na poklopcu bregastog vratila.

Oprez

Prekomjerno ulje motora mora se ispustiti ili isisati.

Količine ⇨ 211.

Postavite čep i zategnite ga.

Rashladno sredstvo motora

Rashladna tekućina osigurava zaštitu od smrzavanja do otprilike $-30\text{ }^{\circ}\text{C}$. U sjevernim zemljama s jako niskim temperaturama tvornički ulivena rashladna tekućina osigurava zaštitu od smrzavanja do otprilike $-40\text{ }^{\circ}\text{C}$.

Oprez

Koristite samo odobreni antifriz.

Razina rashladnog sredstva

Oprez

Preniska razina rashladnog sredstva može uzrokovati oštećenje motora.

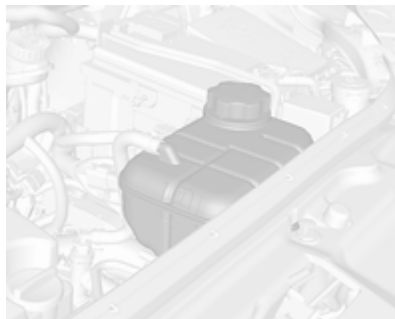

Ako je sustav hlađenja hladan, razina rashladnog sredstva treba biti iznad linije oznake. Nadolijte ako je razina niska.

⚠ Upozorenje

Dopustite motoru da se ohladi prije otvaranja čepa. Pažljivo otvorite čep, lagano ispuštajući tlak.

Za nadolijevanje koristite 1:1 mješavinu koncentrata rashladnog sredstva pomiješanog s vodom iz pipe. Ako koncentrat rashladnog sredstva nije dostupan, koristite čistu

vodu iz pipe. Čvrsto zategnite čep. Provjerite koncentraciju rashladnog sredstva i obratite se radionici radi popravljivanja uzroka gubitka rashladnog sredstva.

Tekućina za pranje



Napunite čistom vodom pomiješanom s odgovarajućom količinom tekućine za pranje koja sadrži sredstvo protiv smrzavanja. Za pravilan odnos mješavine pogledajte kanticu tekućine za pranje.

Oprez

Samo tekućina za pranje s dovoljnom koncentracijom antifriza pruža zaštitu pri niskim temperaturama ili pri naglom padu temperature.

Kočnice

U slučaju minimalne debljine kočnih obloga, tijekom kočenja možete čuti buku škripanja.

Moguć je nastavak vožnje ali kočne obloge zamijenite što je prije moguće.

Nakon ugradnje novih kočnih obloga, ne kočite nepotrebno jako tijekom nekoliko prvih vožnji.

Tekućina kočnica

⚠ Upozorenje

Tekućina za kočnice je otrovna i korozivna. Izbjegavajte kontakt s očima, kožom, tkaninama i obojanim površinama.

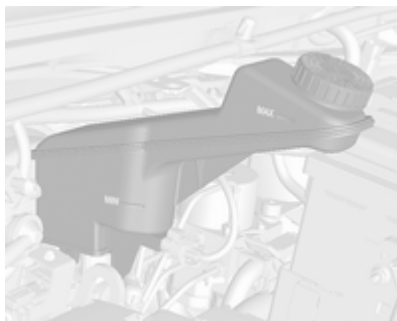

Razina tekućine za kočnice mora biti između oznaka **MIN** i **MAX**.

Prilikom nadolijevanja, osigurajte maksimalnu čistoću jer onečišćenje tekućine za kočnice može dovesti do kvara kočnog sustava. Kontaktirajte radionicu za popravljivanje uzroka gubitka tekućine za kočnice.

Koristite samo tekućinu za kočnice visokih performansi odobrenu za vozilo. Tekućina za kočnice i spojku ⇨ 200.

Akumulator

Vozila bez sustava start-stop bit će opremljena olovnim akumulatorom. Vozila sa sustavom start-stop bit će opremljena AGM akumulatorom, koji nije olovni akumulator.

Akumulator ne zahtijeva održavanje pod uvjetom da način vožnje dozvoljava dostatno punjenje akumulatora. Vožnja na kratke udaljenosti i često pokretanje motora mogu isprazniti akumulator. Izbjegavajte korištenje nepotrebnih električnih potrošača.



Baterije ne spadaju u kućno smeće. Moraju se odložiti na odgovarajuće mjesto za prikupljanje.

Parkiranje vozila na dulje od 4 tjedna može dovesti do pražnjenja akumulatora. Odspojite stezaljku negativnog terminala s akumulatora vozila.

Budite sigurni da je kontakt isključen prije spajanja ili odspajanja akumulatora vozila.

Zaštita od pražnjenja akumulatora vozila ⇨ 117.

Zamjena akumulatora vozila

Napomena

Svako odstupanje od uputa iz ovog poglavlja može dovesti do privremenog isključenja sustava stop-start.

Kada se mijenja akumulator vozila, uvjerite se da u blizini pozitivne stezaljke nema otvorenih otvora za provjetravanje. Ako je otvor za provjetravanje otvoren u ovom području, mora se zatvoriti poklopcem, i mora se otvoriti provjetravanje u blizini negativne stezaljke.

Koristite samo akumulatorove vozila koji dozvoljavaju ugradnju kutije s osiguračima iznad akumulatora vozila.

Na vozilima sa sustavom stop-start, provjerite je li akumulator AGM ponovno zamijenjen istim akumulatorom AGM.



Akumulator AGM možete prepoznati po naljepnici na akumulatoru. Preporučamo korištenje originalnog akumulatora vozila tvrtke Opel.

Napomena

Korištenje AGM akumulatora vozila različitog od originalnog akumulatora tvrtke Opel može dovesti do smanjenja performansi sustava stop-start.

Preporučamo da zamjenu akumulatora vozila prepustite radionici.

Sustav stop-start ⇨ 127.

Punjenje akumulatora vozila

⚠ Upozorenje

Kod vozila sa sustavom stop-start, provjerite da potencijal punjenja ne premašuje 14,6 V prilikom korištenja punjača akumulatora. U suprotnom bi se akumulator vozila mogao oštetiti.

Pokretanje kablovima ⇨ 192.

Oznaka upozorenja



Značenje simbola:

- Bez iskrenja, otvorenog plamena ili pušenja.
- Uvijek zaštitite oči. Zapaljivi plinovi mogu uzrokovati sljepoću ili ozljede.
- Akumulator vozila držite dalje od dohvata djece.
- Akumulator vozila sadrži sumpornu kiselinu koja može uzrokovati sljepilo ili ozbiljne opekline.

- Više informacija potražite u priručniku za vlasnika.
- U blizini akumulatora vozila mogu se javiti zapaljivi plinovi.

Odzračivanje sustava dizel goriva

Ako se spremnik u potpunosti ispraznio, sustav napajanja diesel gorivom se mora odzračiti. Uključite kontakt tri puta, svaki put po 15 sekundi. Zatim pokušajte pokrenuti motor tijekom maksimalno 40 sekundi. Ponovite ovaj postupak nakon ne manje od 5 sekundi. Ako se motor ne može pokrenuti, zatražite pomoć radionice.

Zamjena metlice brisača

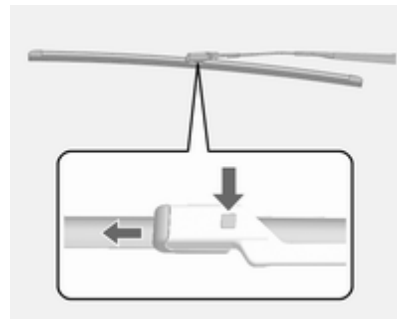

Podignite polugu brisača, pritisnite osigurač za oslobađanje metlice brisača i uklonite je.

Pričvrstite metlicu brisača, malo nagnutu prema metlici brisača, i gurajte je dok se ne zakvači.

Pažljivo spustite krak brisača.

Metlica brisača na stražnjem prozoru



1. Skinite zaštitu s brisača.

2. Podignite metlicu brisača.

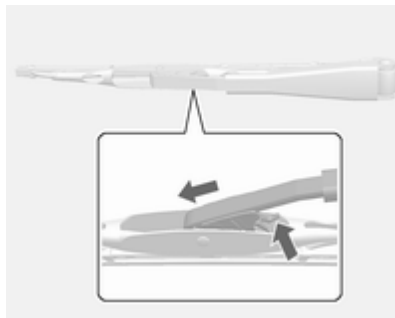

3. Pritisnite osigurač držača.

4. Izvucite metlicu brisača.

Zamjena žarulje

Isključite kontakt i odgovarajući prekidač ili zatvorite vrata.

Novu žarulju držite samo za podnožje. Ne dodirujte staklo žarulje golim rukama.

Za zamjenu koristite samo žarulju istog tipa.

Zamijenite sijalice prednjeg svjetla iz prostora motora.

Halogenska prednja svjetla

Kratko i dugo svjetlo

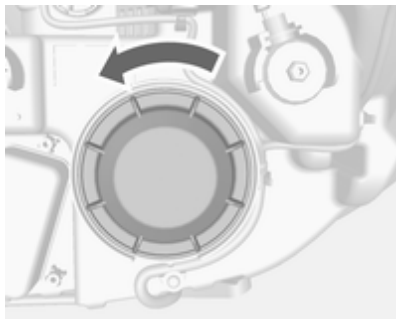

Uklonite zaštitni poklopac.

Kratko svjetlo



1. Odvojite priključak grla žarulje prednjeg svjetla.

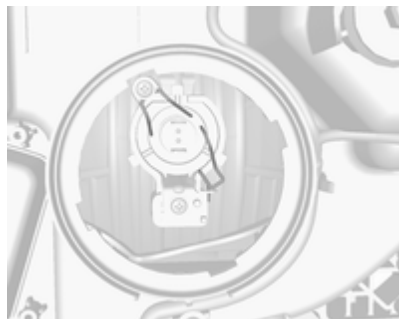

2. Pritisnite opružnu kopču, odspojite je.

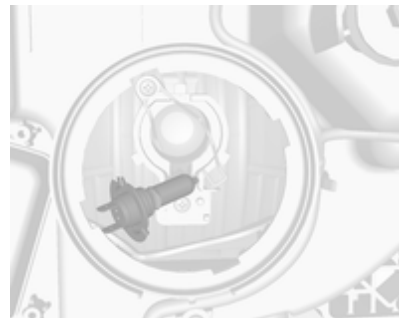

3. Žarulju izvucite iz njena držača i zamijenite je.
4. Kada stavljate novu žarulju, umetnite izdanke u utore na kućištu svjetla.
5. Ponovno montirajte sklop prednjeg svjetla.
6. Zakačite opružnu kopču.
7. Spojite priključak grla žarulje.
8. Postavite zaštitni poklopac prednjeg svjetla u položaj i zatvorite ga.

Dugo svjetlo



1. Povucite i odvojite grlo žarulje.
2. Žarulju izvucite iz njena držača i zamijenite je.
3. Kada stavljate novu sijalicu, umetnite izdanke u utore na kućištu svjetla.
4. Ponovno montirajte sklop prednjeg svjetla.
5. Postavite zaštitni poklopac prednjeg svjetla u položaj i zatvorite ga.

Bočna svjetla

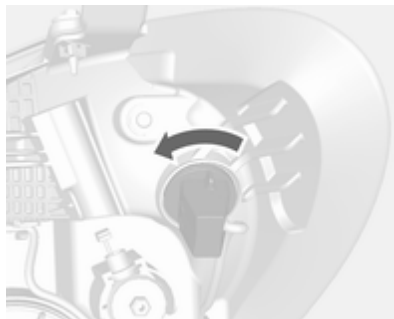

1. Uklonite grlo iz sklopa okretanjem u smjeru obrnutom od kazaljki na satu.
2. Odvojite grlo žarulje iz kućišta.
3. Odspojite konektor od sijalice.

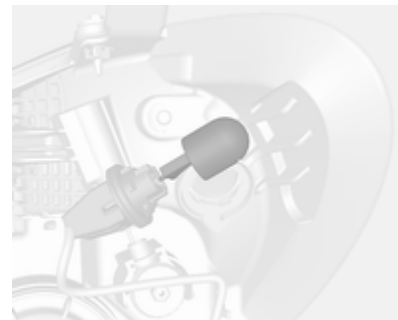

4. Uklonite sijalicu iz priključka.
5. Umetnite novu sijalicu.
6. Spojite konektor na sijalicu.
7. Umetnite držač u kućište svjetla.
8. Ponovno montirajte sklop svjetla.

Ksenonska prednja svjetla

⚠ Opasnost

Prednja Xenon svjetla rade pod vrlo visokim naponom. Ne dodirujte. Zamjenu žarulja prepustite servisu.

Svjeta u zavoju

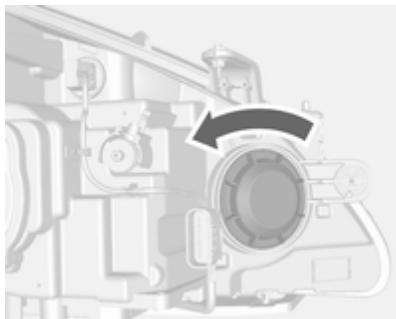

1. Uklonite zaštitni poklopac.

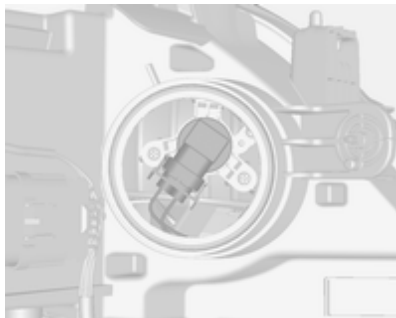

2. Povucite i odvojite grlo žarulje.

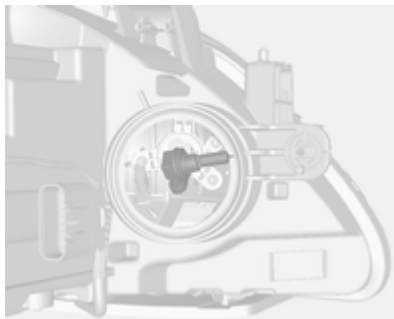

3. Žarulju izvucite iz njena držača i zamijenite je.
4. Kada stavljate novu sijalicu, umetnite izdanke u utore na kućištu svjetla.
5. Ponovno montirajte sklop prednjeg svjetla.
6. Postavite zaštitni poklopac prednjeg svjetla u položaj i zatvorite ga.

Svjeta za maglu

Zamjenu žarulja prepustite servisu.

Prednji pokazivači smjera



1. Držač žarulje odvojite okretanjem u smjeru suprotnom od kazaljki na satu.

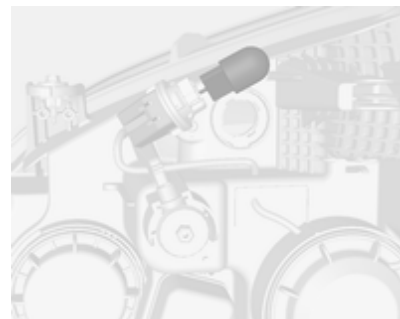

2. Žarulju lagano gurnite u priključak, okrećite je suprotno od kazaljki na satu, izvadite i zamijenite.
3. Držač sijalice umetnite u kućište svjetla, zakrenite ga u smjeru kazaljki na satu i učvrstite.

Stražnja svjetla

Lijeva strana



1. Skinite oba poklopca i odvrnite vijke. Skinite ploču.



2. Uklonite poklopac.

Desna strana



1. Skinite vrata spremnika i komplet za popravak gume.



2. Uklonite poklopac.

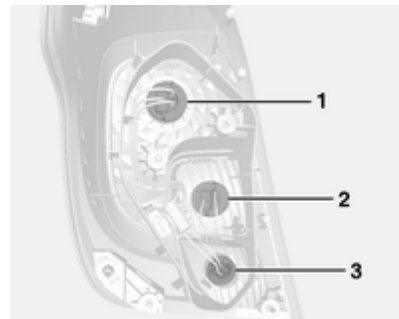

3. Stražnje/zaustavno svjetlo (1)

Pokazivač smjera (2)
Dodatno svjetlo (3)

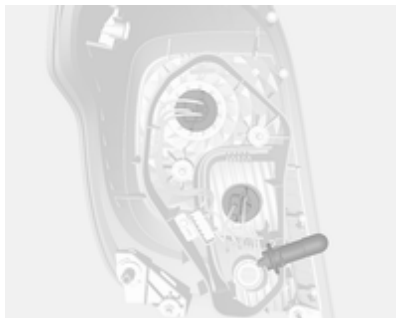

4. Izvadite držač sijalice. Izvadite žarulju i zamijenite je.
5. Držač žarulje umetnite u sklop stražnjeg svjetla. Ugradite sklop stražnjeg svjetla na karoseriju i zategnite vijke. Zatvorite i učvrstite poklopce.
6. Uključite kontakt, koristite i provjerite sva svjetla.

Bočni pokazivači smjera



Ako svjetla ne rade, neka ih provjeri radionica.

Središnje visoko postavljeno kočno svjetlo



Ako središnje visoko postavljeno kočno svjetlo nije ispravno, neka ga provjeri radionica.

Svjetlo registarske pločice

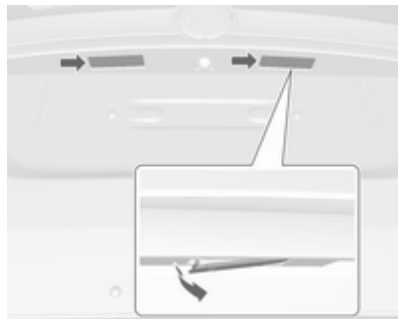

1. Svjetlo izdignite pomoću odvijača.
2. Izvucite kućište svjetla prema dolje, pazeći da pritom ne povučete kabel.
Držać žarulje odvojite okretanjem u smjeru suprotnom od kazaljki na satu.
3. Izvadite sijalicu iz držača i zamijenite je.

4. Držać sijalice umetnite u kućište svjetla i zakrenite u smjeru kazaljki na satu.
5. Umetnite kućište sijalice i učvrstite ga odvijačem.

Unutarnja svjetla

Uslužna (pomoćna) svjetla

1. Plosnatim odvijačem izgurajte suprotni kraj prekidača za svjetlo i izvadite ga.
2. Izvadite sijalicu.
3. Zamijenite sijalicu.
4. Postavite natrag sklop svjetla.

Svjetlo prtljažnika

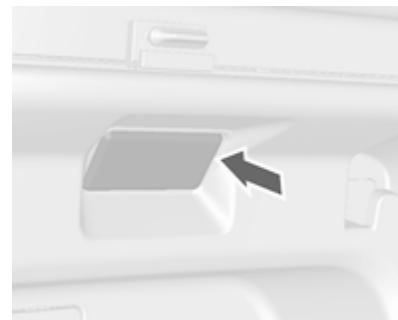

1. Svjetlo izdignite pomoću odvijača.
2. Izvadite žarulju.
3. Umetnite novu sijalicu.
4. Ugradite svjetlo.

Mini osigurači**Broj Strujni krug**

1	Krovni otvor
2	Vanjska ogledala
3	–
4	–
5	Upravljački modul električne kočnice
6	Inteligentni osjetnik za akumulator
7	–
8	Upravljački modul mjenjača
9	Upravljački modul karoserije
10	Podešavanje snopa prednjih svjetala
11	Brisač stražnjeg prozora
12	Grijanje stražnjeg stakla
13	Izvršni članak prednjeg svjetla (lijevo)
14	Grijanje vanjskih ogledala

Broj Strujni krug

15	–
16	Grijanje sjedala
17	Upravljački modul mjenjača
18	Upravljački modul motora
19	Pumpa goriva
20	–
21	Ventilator hlađenja
22	–
23	Svitak paljenja, upravljački modul motora
24	Pumpa perača
25	Izvršni članak prednjeg svjetla (desno)
26	Upravljački modul motora
27	–
28	Upravljački modul motora
29	Upravljački modul motora
30	Sustav ispuha
31	Lijevo dugo svjetlo

Broj Strujni krug

32	Desno dugo svjetlo
33	Upravljački modul motora
34	Sirena
35	Regulacija klime, sustav klima uređaja
36	Prednje svjetlo za maglu

Osigurači J-case**Broj Strujni krug**

1	Upravljački modul električne kočnice
2	Prednji brisač
3	Upravljački modul motora
4	Upravljački modul motora
5	–
6	Grijač goriva
7	–
8	Ventilator hlađenja
9	Ventilator hlađenja

Broj Strujni krug

- 10 Upravljački modul motora, grijač
11 Elektropokretač

Kutija s osiguračima ploče s instrumentima

Blok osigurača u putničkom prostoru nalazi se na donjoj strani ploče s instrumentima na vozačevoj strani.

Za pristup osiguračima uklonite spremnik.

Ako želite ukloniti spremnik, otvorite ga i povucite.

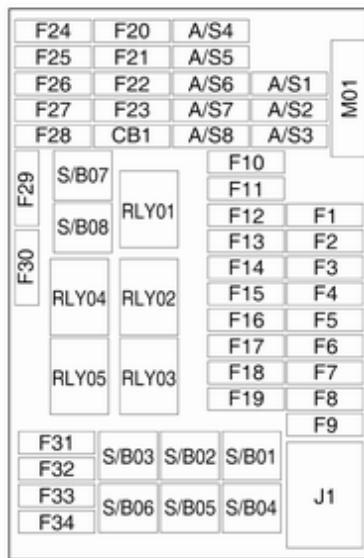
**Mini osigurači****Broj Strujni krug**

- 1 Upravljački modul karoserije
- 2 Upravljački modul karoserije
- 3 Upravljački modul karoserije
- 4 Upravljački modul karoserije
- 5 Upravljački modul karoserije
- 6 Upravljački modul karoserije
- 7 Upravljački modul karoserije
- 8 Upravljački modul karoserije
- 9 Brave vrata
- 10 Sigurnosni dijagnostički modul
- 11 Brave vrata
- 12 Kontrola klime
- 13 Vrata prtljažnika
- 14 Pomoć pri parkiranju
- 15 Upozorenje za napuštanje trake, unutarnji retrovizor
- 16 Prilagodljiva prednja svjetla
- 17 Električni prozor, vozač

Broj Strujni krug

- 18 Senzor za kišu
- 19 Rezerva
- 20 Kolo upravljača
- 21 Upravljački modul mjenjača
- 22 Upaljač za cigarete
- 23 Rezerva
- 24 Rezerva
- 25 Rezerva
- 26 Zaslon
- 27 Sklop u ploči s instrumentima
- 28 Prilagodljiva prednja svjetla
- 29 Rezerva
- 30 Rezerva
- 31 Sklop u ploči s instrumentima
- 32 Infotainment, dodatno, priključak za napajanje
- 33 Zaslon, Infotainment sustav
- 34 Onstar UHP/DAB

S/B osigurači**Broj Strujni krug**

- 01 Rezerva
- 02 Rezerva
- 03 Električni prozori, naprijed
- 04 Električni prozori, otraga
- 05 Logistički način rada
- 06 Rezerva
- 07 Rezerva
- 08 Rezerva

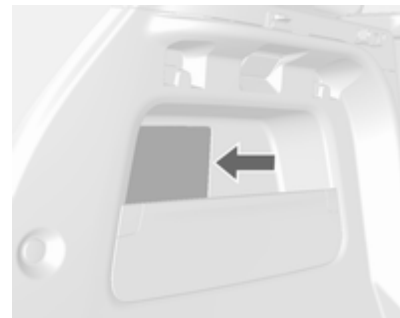
Kutija s osiguračima u prtljažniku

Nalazi se na lijevoj strani prtljažnika.
Za pristup osiguračima uklonite poklopac.

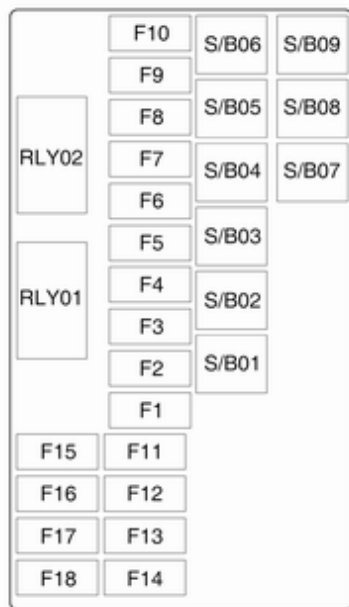

Mini osigurači

Broj Strujni krug

- 1 Sjedalo, lumbalni oslonac, vozač
- 2 Sjedalo, lumbalni oslonac, suvozač
- 3 Pojačalo
- 4 Priključak prikolice
- 5 Pogon na sve kotače
- 6 Zaslon
- 7 Rezerva
- 8 Prikolica
- 9 Rezerva
- 10 Rezerva
- 11 Prikolica
- 12 Navigacija
- 13 Grijano kolo upravljača
- 14 Priključak prikolice
- 15 Kolo upravljača
- 16 Voda u osjetniku goriva

Broj Strujni krug

- 17 Ogledalo u unutrašnjosti
- 18 Rezerva

S/B osigurači**Broj Strujni krug**

- 01 Električno sjedalo, vozač
- 02 Električno sjedalo, suvozač
- 03 Prikolica
- 04 Pretvarač napona
- 05 Akumulator
- 06 Uređaj za pranje prednjeg svjetla
- 07 Rezerva
- 08 Rezerva
- 09 Rezerva

Alat vozila

Alat

Vozila s kitom za popravak gume



Alat i komplet za popravak gume su na desnoj strani prtljažnika. ↪ 185.

Vozila s rezervnim kotačem



Dizalica i alat se nalaze u spremištu u prtljažniku iznad rezervnog kotača.

Zamjena kotača ↪ 188, rezervni kotač ↪ 190.

Kotači i gume

Stanje guma, stanje naplataka

Rubove prelazite polako i po mogućnosti pod pravim kutom. Vožnja preko oštih rubova može prouzročiti oštećenje gume i naplatka. Prilikom parkiranja pazite da gumu ne pritisnete uz rubni kamen.

Redovito provjerite oštećenja naplataka. U slučaju oštećenja ili neuobičajenog trošenja zatražite pomoć radionice.

Gume

Gume veličine 195/70 R16 i 215/60 R17 mogu se koristiti samo kao zimske gume.

Zimske gume

Zimske gume pružaju veću voznu sigurnost na temperaturama ispod 7 °C i stoga ih treba ugraditi na sve kotače.

U skladu sa specifičnim propisima države, nalijepite naljepnicu za brzinu u vidno polje vozača.

Oznake guma

Primjerice **215/60 R 16 95 H**

215 = Širina gume, mm

60 = Odnos širine i visine gume, %

R = Vrsta pojasa: Radijalni

RF = Tip: RunFlat

16 = Promjer naplatka, inča

95 = Indeks opterećenja, napr. 95 odgovara 690 kg

H = Slovo koda brzine

Slovo koda brzine:

Q = do 160 km/h

S = do 180 km/h

T = do 190 km/h

H = do 210 km/h

V = do 240 km/h

W = do 270 km/h

Pritisak guma

Tlak u hladnim gumama provjerite najmanje svakih 14 dana i prije početka svakog dužeg putovanja. Ne

zaboravite rezervni kotač. To također vrijedi za vozila sa sustavom kontrole tlaka u gumama.

Odvijte kapicu ventila.



Tlak u gumi ⇨ 212 i na naljepnici na okviru vozačevih vrata.

Podaci o tlaku u gumama odnose se na hladne gume. Vrijede za ljetne i zimske gume.

Gumu rezervnog kotača uvijek napumpajte na tlak za puno opterećenje.

ECO tlak u gumi služi za postizanje najmanje moguće potrošnje goriva.

Manji ili veći tlak u gumama od propisanog utječe na sigurnost, vozne karakteristike, komfor i potrošnju, te povećava trošenje guma.

Tlakovi u gumama razlikuju se ovisno o raznim opcijama. Za ispravnu vrijednost tlaka u gumama pridržavajte se sljedećeg postupka:

1. Utvrdite kod za identifikaciju motora. Podaci o motoru ⇨ 207.
2. Utvrdite odgovarajuću gumu.

Tablice s tlakom u gumama prikazuju sve moguće kombinacije guma ⇨ 212.

Posebne vrijednosti guma odobrene za vaše vozilo potražite u EEC Certifikatu sukladnosti koji vam je isporučen s vozilom, ili u drugim nacionalnim dokumentima za registraciju vozila.

Vozač je odgovoran za ispravno podešavanje tlaka u gumama.

⚠ Upozorenje

Ako je tlak u gumama suviše nizak, to može uzrokovati jako zagrijavanje guma i unutrašnja oštećenja, te pri velikim brzinama može doći do odvajanja dijelova vozne površine guma pa čak i do pucanja guma.

Sustav nadzora pritiska u gumama

Sustav kontrole tlaka u gumama (TPMS) koristi radijsku i senzorsku tehnologiju za provjeru tlaka u gumama.

Svi kotači moraju biti opremljeni sensorima tlaka i gume moraju biti pod propisanim tlakom.

Osjetnici TPMS sustava provjeravaju tlak u gumama i prenose očitane vrijednosti do prijemnika u vozilu.

Svaku gumu, uključujući i rezervnu, trebate svaki mjesec provjeriti dok je hladna i napuhana do iznosa tlaka navedenog na naljepnici za tlak u gumama.

Kontrolno svjetlo  svijetli kada su jedna ili više guma doista premalo napuhnute.

Provjerite tlak u gumama što prije moguće i napuhajte ih na ispravan tlak.



Kada sustav otkrije neispravnost,  treperi približno jednu minutu, nakon čega ostaje stalno upaljeno. To će se nastaviti događati pri sljedećim pokretanjima vozila sve dok se kvar ne otkloni.

Kada  svijetli, sustav nije u mogućnosti detektirati ili poslati signal za nizak tlak gume.

Kontrola tlaka u gumama

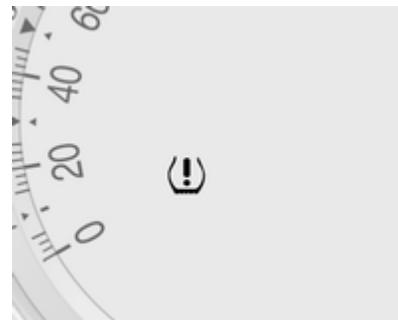
TPMS upozorava vozača na nizak tlak u gumama. TPMS osjetnici su montirani na sve sklopove kotača s gumama osim na rezervni kotač. Osjetnici TPMS sustava provjeravaju tlak u gumama i prenose očitane vrijednosti tlaka do prijemnika u vozilu.



Kada se detektira nizak tlak u gumama, pali se . Stanite čim prije i napumpajte gume do preporučenog tlaka  180.

Osim toga prikazuje se poruka upozorenja ili kod upozorenja na informacijskom centru vozača  96.

Kontrolno svjetlo za nizak tlak u gumama te poruka ili šifra upozorenja pojavljuju se pri svakom ciklusu paljenja sve dok gume ne napumpate na traženi tlak.

Svjetlo upozorenja TPMS i šifra poruke

TPMS ne može ispravno funkcionirati ako jedan ili više TPMS osjetnika nedostaje ili je neispravan. Kada sustav otkrije neispravnost, (D) treperi približno jednu minutu, nakon čega svijetli. Dodatno se prikazuje poruka ili šifra upozorenja.

Svjetlo upozorenja za neispravan TPMS te poruka ili šifra upozorenja pojavljuju se u svakom ciklusu paljenja sve dok se problem ne riješi. Neki od sljedećih uvjeta mogu to uzrokovati:

- Jedna guma zamijenjena je rezervnom gumom koja nema TPMS osjetnik.
- Postupak usklađivanja TPMS osjetnika nije proveden ili nije uspješno dovršen nakon rotacije guma. Svjetlo upozorenja na neispravnost i poruka ili šifra upozorenja će nestati nakon uspješno provedenog postupka usklađivanja osjetnika. Vidi

"Postupak usklađivanja TPMS osjetnika" u nastavku ovoga poglavlja.

- Jedan ili više TPMS osjetnika nedostaju ili su neispravni. Poruka ili šifra upozorenja i svjetlo upozorenja na neispravnost trebaju nestati nakon ugradnje i uspješno provedenog usklađivanja TPMS osjetnika. Posavjetujte se u radionici radi servisa.
- Zamjenske gume ili kotači nisu isti kao i originalne gume i kotači. Gume i kotači koji nisu preporučeni mogu spriječiti ispravno funkcioniranje TPMS sustava.
- Blizina aktivnih elektroničkih uređaja ili naprava koje koriste slične frekvencije može uzrokovati neispravnost TPMS osjetnika. Ako TPMS sustav ne radi ispravno, on ne može detektirati ni signalizirati nizak tlak u gumi. Ako su svjetlo upozorenja za neispravnost TPMS sustava i poruka ili šifra upozorenja stalno prisutni, posavjetujte se u radionici zbog servisa.

Postupak usklađivanja TPMS osjetnika

Svaki TPMS osjetnik ima jedinstven identifikacijski kod. Taj identifikacijski kod treba biti usklađen s novim položajem gume/kotača nakon okretanja kotača ili zamjene jednog ili više TPMS osjetnika. Postupak usklađivanja TPMS osjetnika treba provesti i nakon zamjene rezervne gume standardnom gumom s TPMS osjetnikom.

Svjetlo upozorenja na neispravnost i poruka ili šifra upozorenja će nestati prilikom sljedećeg ciklusa paljenja. Osjetnici su pomoću TPMS alata usklađeni prema položaju guma/kotača sljedećim redom: prednja guma uz vozača, prednja guma uz suvozača, stražnja guma iza suvozača i stražnja guma iza vozača. Posavjetujte se s radionicom radi servisa ili kupite alat za učitavanje položaja. Dopuštene su dvije minute za utvrđivanje položaja prve gume/kotača i ukupno pet minuta za utvrđivanje položaja svih guma/

kotača. Ako potraje dulje, uspoređivanje se prekida i postupak treba ponoviti.

Postupak usklađivanja TPMS osjetnika je sljedeći:

1. Zategnite parkirnu kočnicu.
2. Uključite kontakt.
3. Pomoću tipke **MENU** na poluzi pokazivača smjera odaberite **Vehicle Information Menu (Informacijski izbornik vozila)** na informacijskom centru vozača (DIC).
4. Okretanjem prekidača potražite izbornik za tlak u gumama.
5. Pritisnite tipku **SET/CLR** i počnite postupak usklađivanja osjetnika. Treba se pojaviti poruka koja traži prihvaćanje postupka.
6. Ponovno pritisnite tipku **SET/CLR** za potvrdu odabira. Sirena koja se dvaput oglasi signalizira da je na prijemniku odabrano učitavanje.
7. Počnite s prednjom gumom uz vozača.

8. Postavite alat za učitavanje uz bočni zid gume, blizu tijela ventila. Zatim pritiskom na tipku aktivirajte TPMS osjetnik. "Cvrkut" sirene potvrđuje povezivanje identifikacijskog koda s položajem ove gume i kotača.
9. Prijeđite na prednju gumu uz suvozača i ponovite postupak iz koraka 8.
10. Prijeđite na stražnju gumu iza suvozača i ponovite postupak iz koraka 8.
11. Prijeđite na stražnju gumu iza vozača i ponovite postupak iz koraka 8. Sirena se dvaput oglasi i potvrđuje da je identifikacijski kod senzora povezan sa stražnjom gumom iza vozača i da je postupak usklađivanja TPMS osjetnika dovršen.
12. Isključite kontakt.
13. Napumpajte sve četiri gume do tlaka navedenog na naljepnici za tlak u gumama.

Dubina šare

Redovito provjeravajte dubinu profila. Kada dubina profila padne ispod 2-3 mm (zimске gume: 4 mm), gume trebate zamijeniti iz sigurnosnih razloga.

Iz sigurnosnih razloga preporuča se da dubina šare gume na jednoj osovini se ne razlikuje za više od 2 mm.



Zakonski dopuštena minimalna dubina profila (1,6 mm) dosegnuta je ako se profil istrošio do jedne od oznaka istrošenosti (TWI). Njihov

položaj je radi lakšeg uočavanja označen oznakom na bočnoj stranici gume.

Ako se prednje gume troše više nego stražnje, zamijenite prednje i stražnje kotače. Osigurajte da su smjer i rotacija kotača isti kao i prije.

Gume stare, čak i ako se ne koriste. Preporučamo zamjenu gume svakih 6 godina.

Promjena veličine guma i kotača

Ako se koriste gume druge veličine u odnosu na ugrađene u tvornici, može biti potrebno reprogramirati brzinomjer kao i nominalni tlak u gumi i napraviti druge izmjene na vozilu.

Nakon promjene na gume druge veličine, zamijenite naljepnicu s tlakovima u gumama.

⚠ Upozorenje

Uporaba neprikladnih guma ili kotača može uzrokovati nesreću i može imati za posljedicu poništenje atesta vozila.

Poklopci kotača

Moraju se koristiti tvornički odobreni poklopci kotača i gume za određeno vozilo i u skladu su s odgovarajućom zahtjevima na kombinaciju kotača i gume.

Ako se koriste poklopci kotača i gume koji nisu tvornički odobreni, gume ne moraju imati greben za zaštitu naplatka.

Poklopci kotača ne smiju ometati hlađenje kočnica.

⚠ Upozorenje

Uporaba nepodesnih guma ili poklopaca kotača može dovesti do naglog gubitka tlaka i time do nezgode.

Vozila s lijevanim kotačima: Kod montiranje čeličnih kotača s maticama za lijevane kotače, npr. kada mijenjate zimske gume, pokrovi kotača ne mogu se pričvrstiti na čelične kotače.

Lanci za snijeg



Lance za snijeg koristite jedino na prednjim kotačima.

⚠ Upozorenje

Oštećenje može prouzročiti puknuće gume.

Lanci za snijeg su dozvoljeni na gumama veličine 195/70 R16.

Upotrebjavajte samo fino pletene lance prikladne za sportska vozila koji proširuju gaznu površinu i unutrašnju stranicu gume najviše 12 mm (uključujući bravu lanca).

Kod guma dimenzija 215/55 R18, posebni lanci za snijeg dozvoljeni su jedino ako su izrađeni s rotirajućim remenom na gazećoj površini gume, bez spojeva lanca s unutarnjih strana gume te ako lanci ne dodaju više od 12 mm gazećoj površini gume. Više informacija o ispravnom korištenju lanaca za snijeg za gume ovih dimenzija, obratite se specijaliziranom prodavaču rezervnih dijelova za vozilo ili proizvođaču lanaca za snijeg.

Lanci za snijeg nisu dozvoljeni na gumama veličine 205/70 R16, 215/65 R16 i 215/60 R17.

Uporaba lanaca nije dozvoljena na privremenom rezervnom kotaču.

Komplet za popravak gume

Manja oštećenja na profilu gume mogu se popraviti kitom za popravak gume.

Strana tijela ne vadite iz gume.

Oštećenja gume veća od 4 mm ili oštećenja bočnice ne mogu se popraviti kompletom za popravak gume.

Upozorenje

Ne vozite brže od 80 km/h.

Ne upotrebjavajte na duže vrijeme.

To može utjecati na upravljanje i rukovanje.

Ako je guma prazna:

Zategnite parkirnu kočnicu i odaberite prvi stupanj prijenosa, stupanj za vožnju unatrag ili **P**.



Komplet za popravak gume je spremljen na desnoj strani prtljažnika.



1. Kit za popravak gume izvadite iz prtljažnika.

2. Uklonite kompresor.

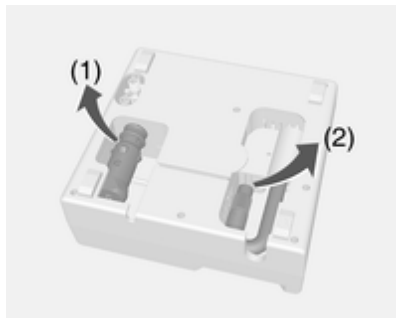

3. Izvadite električni spojni kabel (1) i crijevo za zrak (2) iz spremišta na donjoj strani kompresora.

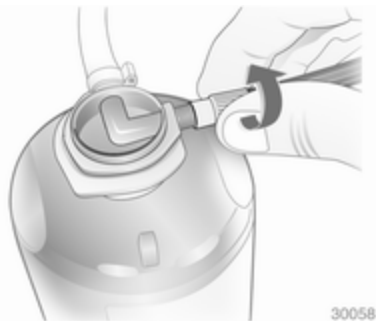

4. Crijevo za zrak kompresora navijte na priključak na boci sa sredstvom za brtvljenje.
5. Bocu sa sredstvom za brtvljenje postavite u držač na kompresoru. Postavite kompresor u blizini gume tako da je boca sa sredstvom za brtvljenje uspravna.

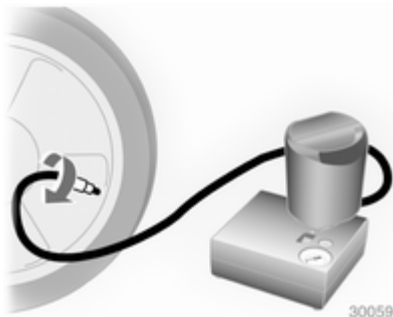

6. Odvijte kapicu ventila sa oštećene gume.
7. Crijevo za punjenje navijte na ventil gume.
8. Prekidač kompresora mora biti u položaju O.

9. Spojite utikač kompresora na priključak za dodatnu opremu ili priključak upaljača za cigarete. Kako bi izbjegli pražnjenje akumulatora, preporučamo da pokrenete motor.

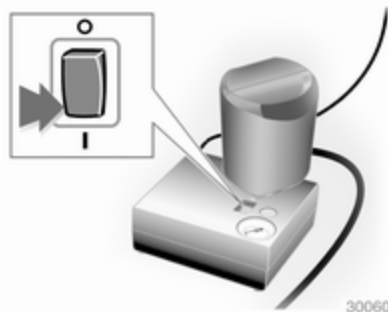

10. Pregibni prekidač na kompresoru pomaknite u položaj I. Guma se puni sredstvom za brtvljenje.
11. Mjerač tlaka na kompresoru pokazuje vrijednost do 6 bara dok se boca sa sredstvom za brtvljenje prazni (približno 30 sekundi). Tada tlak počinje padati.

12. Kompletno sredstvo za brtvljenje je upumpano u gumu. Započinite pumpanje gume.
13. Propisani tlak u gumi trebao bi se postići u roku od 10 minuta. Tlak u gumi ⇨ 212. Kada postignete propisani tlak, isključite kompresor.

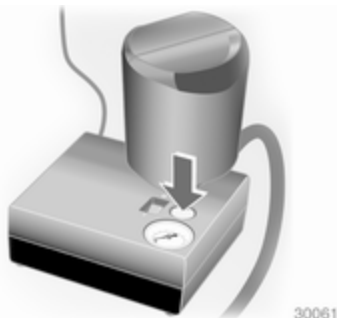

Ako propisani tlak nije postignut u roku od 10 minuta, odvojite kit za popravak gume. Pomaknite vozilo za jedan okretaj gume. Ponovno spojite kit za popravak gume i nastavite postupak pumpanja tijekom 10 minuta. Ako propisani tlak još uvijek nije postignut, guma

je previše oštećena. Zatražite pomoć radionice.

Prekomjerni tlak u gumi ispuštite prekidačem iznad indikatora tlaka.

Ne koristite kompresor dulje od 10 minuta.

14. Odspojite kit za popravak gume. Pritisnite osigurač na nosaču kako bi sa njega uklonili bocu sa sredstvom za brtvljenje. Crijevo za pumpanje gume spojite na slobodni priključak na boci sa sredstvom za brtvljenje. To sprječava curenje sredstva za brtvljenje. Kit za popravak gume spremite u prtljažnik.
15. Ostatke sredstva za brtvljenje uklonite krpom.
16. Naljepnicu s naznačenom maksimalnom brzinom skinite s boce sa sredstvom za brtvljenje i nalijepite u vidnom polju vozača.
17. Odmah nastavite vožnju tako da se sredstvo za brtvljenje u gumi jednoliko rasporedi. Zaustavite se nakon otprilike 10 km vožnje (ali

ne dulje od 10 minuta) i provjerite tlak u gumi. Kada to radite, crijevo kompresora za zrak, spojite direktno na ventil gume.

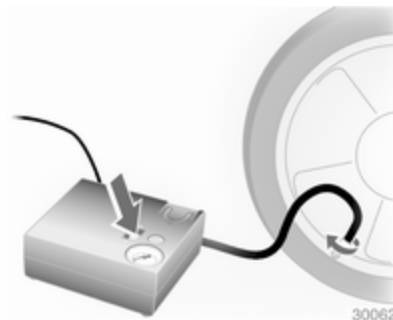

Ako je tlak u gumi veći od 1,3 bara, podesite na propisani tlak. Ponavljajte postupak dok više ne bude gubitka tlaka.

Ako je tlak u gumi pao ispod 1,3 bara, vozilo se ne smije koristiti. Zatražite pomoć radionice.

18. Kit za popravak gume spremite u prtljažnik.

Napomena

Vozne karakteristike popravljene gume značajno su drugačije, stoga ovu gumu zamijenite.

Ako začujete neuobičajenu buku ili ako kompresor postane vruć, isključite kompresor na najmanje 30 minuta.

Ugrađeni sigurnosni ventil otvara se kod tlaka od 7 bara.

Pazite na datum isteka kita za popravak gume. Nakon tog datuma se više ne mogu jamčiti njegove sposobnosti brtvljenja. Obratite pažnju na upute o skladištenju na boci sa sredstvom za brtvljenje.

Iskorištenu bocu sa sredstvom za brtvljenje zamijenite. Bocu odložite prema primjenjivim zakonskim propisima.

Kompresor i sredstvo za brtvljenje mogu se koristiti od približno -30 °C.

Priloženi adapteri se mogu koristiti za napuhavanje drugih predmeta npr. nogometne lopte, zračnih madraca, čamaca itd. Nalaze se s donje strane kompresora. Za

uklanjanje, navijte crijevo kompresora za zrak i izvucite adapter.

Zamjena kotača

Neka vozila su opremljena kitom za popravak gume umjesto rezervnim kotačem ⇨ 185.

Izvršite sljedeće pripreme i poštujujte sljedeće informacije:

- Parkirajte na ravnoj, tvrdoj podlozi koja nije skliska. Prednji kotači moraju biti usmjereni ravno naprijed.
- Zategnite parkirnu kočnicu i odaberite prvi stupanj prijenosa, stupanj za vožnju unatrag ili **P**.
- Uklonite rezervni kotač ⇨ 190.
- Nikada ne vršite zamjenu više od jednog kotača odjednom.
- Dizalicu koristite samo za zamjenu kotača u slučaju probijanja, ne za zamjenu sezonskih zimskih ili ljetnih guma.

- Ako je podloga na koju se dizalica oslanja mekana, ispod dizalice je potrebno postaviti čvrstu podlogu (maksimalne debljine 1 cm).
- U podignutom vozilu ne smiju se nalaziti osobe ili životinje.
- Ne uvlačite se ispod podignutog vozila.
- Ne pokrećite vozilo kada je podignuto dizalicom.
- Matice i navoje kotača očistite čistom krpom prije postavljanja kotača.

⚠ Upozorenje

Ne podmazujte vijke, matice i konuse matica kotača.

1. Otkočite čepove matica kotača pomoću odvijača i uklonite ih. Skinite poklopac kotača.

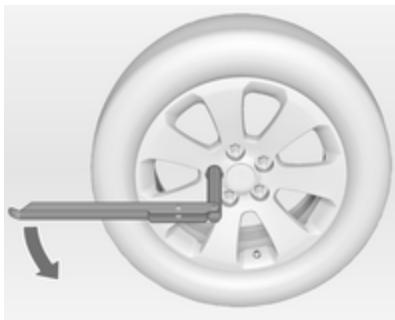

2. Rasklopite ključ za vijke kotača i postavite ga pazeći da je pravilno nasjeo te otpustite svaku maticu za pola okretaja.

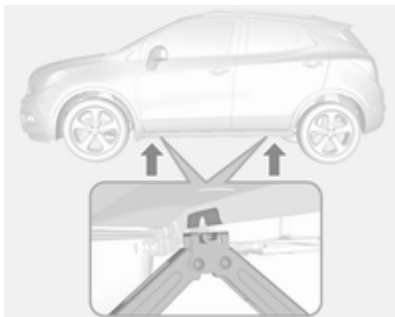

3. Uvjerite se da je dizalica pravilno postavljena ispod odgovarajuće točke za podizanje vozila.
Ovisno o opremi, najprije skinite poklopce s točaka za dizanje.
4. Postavite dizalicu na potrebnu visinu. Pozicionirajte je direktno ispod točke podizanja na tako da spriječite njeno klizanje.

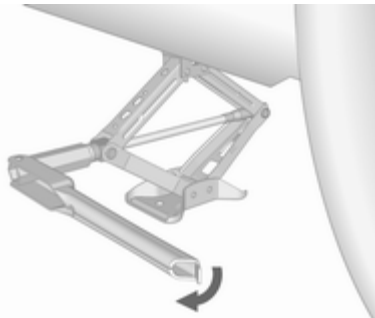

Spojite ključ za vijke kotača i okrećite ga s pravilno poravnom dizalicom dok se kotač ne odigne od podloge.

5. Odvijte matice kotača.
6. Zamijenite kotač. Rezervni kotač \varnothing 190.

7. Postavite matice kotača.
8. Spustite vozilo i uklonite dizalicu.
9. Postavite ključ za vijke kotača pazeći da je pravilno nasjeo i zategnite svaku maticu križnim redoslijedom. Moment zatezanja je 140 Nm.
10. Poravnajte otvor ventila na poklopcu kotača s ventilom gume prije postavljanja.
Ugradite kapice matice kotača.
Postavite središnji čep na aluminijske naplatke.
11. Montirajte poklopac priključnog mjesta za dizalicu na modelima s pragovima.
12. Zamijenjeni kotač \varnothing 190 i alat vozila spremite \varnothing 179.
13. Provjerite tlak u gumi ugrađenog kotača a također i moment pritezanja matica kotača što je prije moguće.
- Oštećenu gumu obnovite ili popravite što je prije moguće.

Položaj za postavljanje dizalice za podiznu platformu

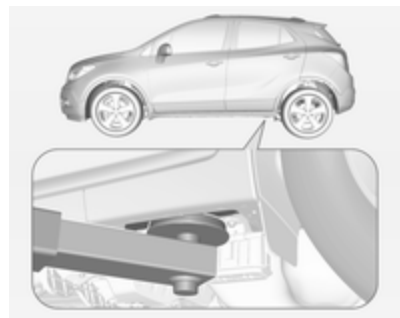

Stražnji krak podizne platforme postavite točno ispod udubljenja praga.



Položaj prednjeg kraka podizne platforme na podvozju.

Rezervni kotač

Neka vozila su opremljena kitom za popravak gume umjesto rezervnim kotačem.

Rezervni kotač se može klasificirati kao privremeni rezervni kotač ovisno o veličini i u usporedbi s drugim ugrađenim kotačima te propisima zemlje.

Rezervni kotač uvijek ima čelični naplatak.

Oprez

Korištenje rezervnog kotača koji je manji od ostalih kotača ili u kombinaciji sa zimskim gumama može utjecati na vozne osobine. Oštećenu gumu zamijenite što je prije moguće.

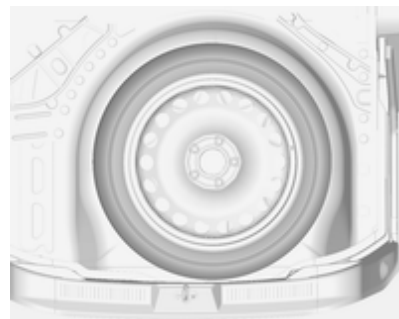

Rezervni kotač je spremljen u prtljažniku ispod poklopca poda. Osiguran je krilnom maticom.

Spremanje oštećenog kotača maksimalne veličine u prtljažnik

Ležište za rezervni kotač nije predviđeno za druge veličine osim one koju ima rezervni kotač.

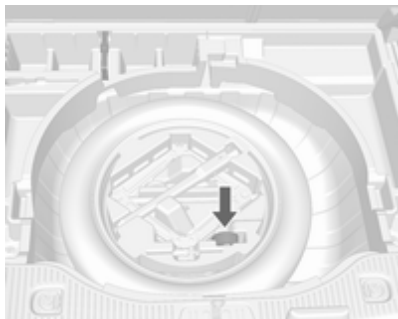

Oštećeni kotač maksimalne veličine se mora spremati u prtljažnik i učvrstiti trakom. Alat vozila ⇨ 179.

Učvršćivanje kotača:

1. Kotač postavite na sredinu prtljažnika.
2. Kraj trake s omčom provucite kroz ušicu za vezanje na jednoj strani.

3. Kraj trake s kukom provucite kroz omču i povucite je, dok se traka sigurno ne učvrsti za ušicu za vezanje.

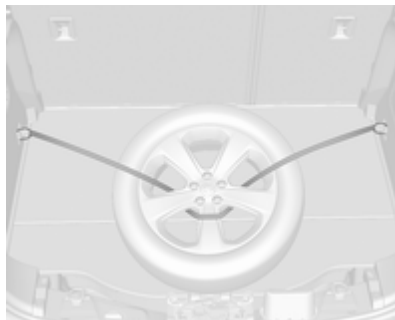

4. Traku provucite kroz krakove kotača kao što je prikazano na slici.
5. Kuku zakačite za suprotnu ušicu za učvršćivanje.
6. Zategnite traku i učvrstite je koristeći kopču.

⚠ Opasnost

Uvijek vozite s preklopljenim i zabravljenim naslonima stražnjih sjedala ako u prtljažnom prostoru prevozite oštećeni kotač pune veličine.

Privremeni rezervni kotač

Oprez

Korištenje rezervnog kotača koji je manji od ostalih kotača ili u kombinaciji sa zimskim gumama može utjecati na vozne osobine. Oštećenu gumu zamijenite što je prije moguće.

Ugradite samo jedan privremeni rezervni kotač. Ne vozite brže od 80 km/h. U zavoje ulazite polako. Ne koristite dulje vrijeme.

U slučaju puknuća jedne od stražnjih guma tijekom vuče drugog vozila, privremeni rezervni kotač montirajte sprijeda, a kotač maksimalnih dimenzija straga.

Lanci za snijeg ⇨ 184.

Gume sa smjerom okretanja

Gume s unaprijed određenim smjerom okretanja ugrađuju se s propisanim smjerom okretanja. Smjer okretanja raspoznat ćete po simbolu (primjerice strelica) koji se nalazi s bočne strane gume.

Sljedeće vrijedi za gume ugrađene u suprotnom smjeru od okretanja:

- Može utjecati na vozne osobine. Oštećenu gumu obnovite ili popravite što je prije moguće.
- Vozite posebice pažljivo na mokrim i snijegom pokrivenim površinama ceste.

Pokretanje kablovima

Pokretanje spojnim kablom

Ne pokrećite motor korištenjem punjača akumulatora.

Motor vozila s ispražnjenim akumulatorom može se pokrenuti pomoću kablova za pokretanje i akumulatora drugog vozila.

⚠ Upozorenje

Budite iznimno pažljivi kad vršite pokretanje kablovima. Svako odstupanje od sljedećih uputa može uzrokovati ozljede ili oštećenja koja mogu nastati uslijed eksplozije akumulatora, kao i oštećenja električnih sustava u oba vozila.

⚠ Upozorenje

Izbjegavajte kontakt akumulatora s očima, kožom, tkaninama i obojanim površinama. Tekućina sadrži sumpornu kiselinu koja pri izravnom kontaktu uzrokuje ozljede i oštećenja.

- Nikada ne izlažite akumulator otvorenom plamenu ili iskrama.
- Pri temperaturama oko 0 °C ispražnjeni akumulator se već može smrznuti. Prije spajanja kablova za pokretanje akumulator odmrznite.
- Pri radu s akumulatorom zaštitite oči i koristite zaštitnu odjeću.
- Koristite pomoćni akumulator istog napona (12 V). Njegov kapacitet (Ah) ne smije biti znatno manji od ispražnjenog akumulatora.
- Koristite kablove za pokretanje s izoliranim štipaljka i promjera najmanje 16 mm² (25 mm² za diesel motore).

- Ispražnjeni akumulator ne odspajajte iz strujnog kruga vozila.
- Isključite sve nepotrebne električne potrošače.
- Za vrijeme postupka pokretanja ne naginjite se iznad akumulatora.
- Ne dozvolite da se polne stezaljke jednog kabela dotiču sa stezajlkama drugog kabela.
- Vozila ne smiju doći u kontakt jedno s drugim tijekom postupka pokretanja kablovima.
- Zategnite parkirnu kočnicu, mjenjač je u praznom hodu, automatski mjenjač u P.
- Otvorite zaštitne čepove pozitivnog priključka oba akumulatora.

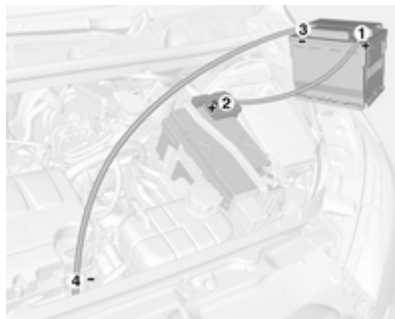

Redoslijed spajanja kablova:

1. Spojite crveni kabel na pozitivni terminal pomoćnog akumulatora.
2. Spojite drugi kraj crvenog kabela na pozitivni terminal ispražnjenog akumulatora.
3. Spojite crni kabel na negativni terminal pomoćnog akumulatora.
4. Spojite drugi kraj crnog kabela na točku uzemljenja vozila, kao što je blok motora ili vijčani spoj nosača motora. Spojite što je dalje moguće od ispražnjenog akumulatora, ipak najmanje 60 cm.

Kablove postavite tako da ih ne može zahvatiti neki od pokretnih dijelova motora.

Za pokretanje motora:

1. Pokrenite motor vozila koje daje struju kod pokretanja kablovima.
2. Nakon 5 minuta, pokrenite drugi motor. Pokušaji pokretanja motora ne smiju trajati dulje od 15 sekundi i to u razmacima od 1 minute.
3. Pustite da oba motora rade približno 3 minute u praznom hodu s priključenim kablovima.
4. Uključite električne potrošače (npr. prednja svjetla, grijanje stražnjeg prozora) na vozilu koje se pokreće kablovima.
5. Pri skidanju kablova postupite točno suprotnim redoslijedom.

Vuča

Vučenje vozila



Odvojite i uklonite kapicu pomoću odvijača.

Karika za vuču je spremljena s alatom vozila ↻ 179.



Kariku za vuču umetnite i zakrećite do kraja dok ne bude zategnuta i u vodoravnom položaju.

Zakačite užu za vuču – ili još bolje šipku za vuču – na kariku za vuču.

Karika za vuču se smije koristiti samo za vuču a ne za izvlačenje vozila.

Uključite kontakt kako biste otključali kolo upravljača te kako bi mogli upotrijebiti svjetlo kočnica, sirenu i brisače.

Mjenjač je u praznom hodu.

Oprez

Nikada nemojte vući svoje vozilo opremljeno s pogonom na sve kotače (AWD) dok su prednje ili stražnje gume na cesti. Ako vučete vozilo sa sustavom AWD, pri čemu su prednji ili stražnji kotači spušteni na cestu i okreću se, možete teško oštetiti pogonski sustav vozila. Kod vuče vozila koje je opremljeno sustavom AWD, sve 4 gume možda neće biti u kontaktu sa cestom.

Oprez

Lagano krenite. Izbjegavajte trzaje. Velike vučne sile mogu oštetiti vozilo.

Kad motor ne radi, potrebna je znatno veća sila za kočenje i upravljanje.

Kako biste spriječili ulaz ispušnih plinova iz vučnog vozila u putnički prostor, uključite sustav recirkulacije zraka ↻ 119 i zatvorite prozore.

Vozila s ručnim mjenjačem: Vozilo se mora vući prema naprijed.

Maksimalna brzina iznosi 80 km/h. U svim drugim slučajevima i kada je mjenjač neispravan, prednja osovina se mora podići s tla.

Vozilo s automatskim mjenjačem: Ne vucite vozilo koristeći kuku za vuču.

Vučom pomoću kabela možete teško oštetiti automatski mjenjač. Kada vučete vozilo s automatskim mjenjačem, koristite platformu i opremu za podizanje kotača.

Zatražite pomoć radionice.

Nakon vuče, odvijte kariku za vuču.

Umetnite poklopac i zatvorite ga.

Vučenje nekog drugog vozila

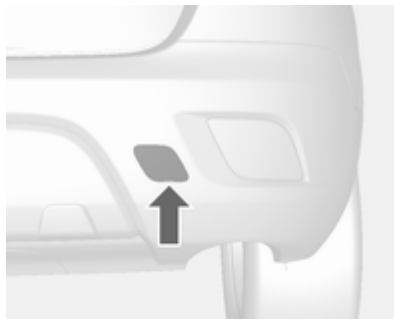

Odvojite i uklonite kapicu pomoću odvijača.

Karika za vuču je spremljena s alatom vozila ↻ 179.



Kariku za vuču umetnite i zakrećite do kraja dok ne bude zategnuta i u vodoravnom položaju.

Ušica koja se nalazi straga na podvozju vozila nikada se ne smije koristiti kao karika za vuču.

Zakačite užu za vuču – ili još bolje šipku za vuču – na kariku za vuču.

Karika za vuču se smije koristiti samo za vuču a ne za izvlačenje vozila.

Uključite sve pokazivače smjera na oba vozila.

Oprez

Lagano krenite. Izbjegavajte trzaje. Velike vučne sile mogu oštetiti vozilo.

Nakon vuče, odvijte kariku za vuču.
Postavite donji kraj poklopca i zatvorite ga.

Njega izgleda

Njega vanjštine

Brave

Brave su tvornički namazane visoko kvalitetnom mašću za cilindre brava. Koristite sredstvo za odmrzavanje samo kada je neophodno, jer to uklanja mast i utječe na funkciju brave. Nakon upotrebe sredstva za odmrzavanje, obratite se radionici radi podmazivanja brava.

Pranje

Lak Vašeg vozila je izložen utjecajima okoline. Redovito operite i konzervirajte vozilo voskom. Kada koristite automatske autopraonice, odaberite program koji uključuje zaštitu voskom.

Ptičji izmet, mrtve insekte, smolu, pelud i sl. odmah očistite, budući da sadrže agresivne sastojke koji mogu oštetiti lak.

Ako koristite autopraonicu, ponašajte se prema uputama proizvođača autopraonice. Brisači vjetrobranskog

i stražnjeg stakla moraju biti isključeni. Uklonite antenu i vanjsku dodatnu opremu kao što su krovni nosači itd.

Ako vozilo perete ručno, pazite da su i unutrašnje strane blatobrana dobro isprane.

Očistite rubove i preklope na otvorenim vratima i poklopcu motora kao i područja koja oni pokrivaju.

Oprez

Uvijek upotrebljavajte sredstvo za čišćenje pH vrijednosti 4 do 9.

Ne upotrebljavajte sredstva za čišćenje na vrućim površinama.

Za podmazivanje šarki svih vrata obratite se radionici.

Prostor motora ne čistite mlazom pare ili mlazom pod visokim tlakom.

Vozilo temeljito isperite i obrišite kožnom krpom. Kožnu krpu češće isperite. Za lakirane i za prozorske površine koristite različite kožne krpe: ostaci voska na staklima smanjuju vidljivost.

Za uklanjanje mrlja od katrana ne koristite tvrde predmete. Na lakiranim površinama koristite sprej za uklanjanje katrana.

Vanjska svjetla

Poklopci prednjih i drugih svjetala izrađeni su od plastike. Ne koristite abrazivna ili nagrizajuća sredstva, strugalo za led, te ih ne čistite dok su suhi.

Poliranje i zaštita voskom

Vozilo redovito zaštitite voskom (barem kada voda više ne stvara kuglice). U suprotnom, lak će se isušiti.

Poliranje je potrebno samo ako je lak matirao ili ako su se za njega uhvatile tvrde supstance.

Sredstvo za poliranje sa silikonom stvara zaštitni sloj, te nije potrebno konzerviranje.

Plastične dijelove karoserije ne tretirajte voskom ili sredstvima za poliranje.

Prozori i metlice brisača vjetrobrana

Prikladna je meka krpa bez vlakana ili koža za staklo uz primjenu sredstva za čišćenje prozora i odstranjivača insekata.

Prilikom čišćenja stražnjeg stakla s unutarnje strane, obavezno brišite paralelno s grijaćim elementima kako ih ne biste oštetili.

Za mehaničko odstranjivanje leda upotrebljavajte uobičajeno strugalo za led oštih rubova. Strugalo čvrsto pritisnite uz staklo, kako ispod strugala ne bi dospjela prljavština koja može oštetiti staklo (ogrebotine).

Zaprljane metlice brisača očistite mekanom krpom i sredstvom za čišćenje prozora.

Kotači i gume

Ne koristite uređaje za čišćenje mlazom pod visokim tlakom.

Naplatke očistite pH neutralnim sredstvom za čišćenje kotača.

Naplaci su lakirani i mogu se njegovati istim sredstvima kao i karoserija.

Oštećenja laka

Manja oštećenja laka popravite olovkom za retuširanje prije stvaranja korozije. Za popravak većih oštećenja ili područja s korozijom kontaktirajte radionicu.

Podvozje

Neka područja podvozja vozila imaju PVC presvlaku dok druga kritična područja imaju dugotrajnu presvlaku od zaštitnog voska.

Nakon pranja podvozja, provjerite podvozje i ako je potrebno zaštitite ga voskom.

Materijali od bitumena/gume mogu oštetiti PVC sloj. Radove na podvozju izvršite u radionici.

Prije i nakon zime, operite podvozje i provjerite sloj zaštitnog voska.

Sustav tekućeg plina

⚠ Opasnost

Tekući plin teži je od zraka i može se zadržavati u odvodima.

Budite oprezni prilikom obavljanja zahvata na donjem dijelu karoserije u jami.

Spremnik tekućeg plina morate skinuti za zahvate lakiranja i sušenja u komorama za sušenje pri temperaturama višim od 60 °C.

Ne izvodite nikakve preinake na sustavu tekućeg plina.

Oprema za vuču

Ne čistite motku kuke za vuču mlazom pare ili mlazom pod visokim tlakom.

Sustav stražnjeg nosača

Očistite sustav stražnjeg nosača mlazom pare ili visokotlačnim mlaznim čistačem najmanje jedanput godišnje.

Ako nije u redovnoj uporabi, periodično pokrenite dijelove sustava stražnjeg nosača, naročito zimi.

Njega unutrašnjosti

Unutrašnji prostor i presvlake

Unutrašnjost vozila, uključujući ploču s instrumentima i obloge, čistite samo suhom krpom ili sredstvom za čišćenje unutrašnjosti.

Presvlake od kože očistite čistom vodom i mekom krpom. U slučaju jačeg zaprljanja, upotrijebite komplet za održavanje kože.

Ploču s instrumentima i zaslone treba čistiti samo mekanom vlažnom krpom. Po potrebi upotrijebite blagu otopinu sa sapunom.

Presvlake od tkanine čistite pomoću usisavača i četke. Uklonite mrlje sredstvom za čišćenje presvlaka.

Tkanine u boji mogle bi izgubiti boju. Tako biste mogli dobiti vidljive razlike u boji, posebno kod svijetlih

presvlaka. Mrlje koje se mogu ukloniti i mjesta na kojima se boja izbljedi trebalo bi čim prije očistiti.

Sigurnosne pojaseve čistite mlakom vodom ili sredstvom za čišćenje unutrašnjosti.

Oprez

Zakačite čičak trake (Velcro) jer otvorene čičak trake na odjeći mogu oštetiti presvlaku sjedala.

Isto vrijedi i za odjeću s oštrim predmetima, kao što su patentni zatvarači ili pojasevi ili jeans s čavlicima.

Plastični i gumeni dijelovi

Plastični i gumeni dijelovi se mogu očistiti istim sredstvom za čišćenje korištenim za karoseriju. Ako je potrebno koristite sredstvo za čišćenje unutrašnjosti. Ne koristite nijedno drugo sredstvo. Posebice izbjegavajte razrjeđivače i benzin. Ne koristite uređaje za čišćenje mlazom pod visokim tlakom.

Servis i održavanje

Opće napomene	199
Preporučene tekućine, sredstva za podmazivanje i dijelovi	200

Opće napomene

Servisne informacije

Da bi Vaš automobil uvijek ispravno radio, ostao siguran u prometu i zadržao svoju vrijednost, važno je da se svi poslovi održavanja navedeni u servisnoj knjižici obavljaju u intervalima kako su navedeni.

Detaljan, najnoviji plan servisa za vaše vozilo je dostupan u radionici.

Servisni zaslon ⇨ 81.

Europski servisni intervali

Održavanje Vašeg vozila je potrebno svakih 30.000 km ili nakon 1 godine, što prije nastupi, osim ako je na zaslonu servisa naznačeno drugačije.

Europski plan servisa vrijedi za sljedeće zemlje:

Andora, Austrija, Belgija, Bosna i Hercegovina, Bugarska, Cipar, Crna Gora, Republika Češka, Danska, Estonija, Finska, Francuska, Njemačka, Grčka, Grenland, Hrvatska, Island, Irska, Italija, Latvija,

Litva, Luksemburg, Mađarska, Malta, Makedonija, Nizozemska, Norveška, Poljska, Portugal, Rumunjska, Slovačka, Slovenija, Španjolska, Švedska, Švicarska, Velika Britanija.

Servisni zaslon ⇨ 81.

Međunarodni servisni intervali

Održavanje Vašeg vozila je potrebno svakih 15.000 km ili nakon 1 godine, što prije nastupi, osim ako je na zaslonu servisa naznačeno drugačije.

Međunarodni raspored servisa vrijedi za zemlje koje nisu navedene u Europskom rasporedu servisa.

Servisni zaslon ⇨ 81.

Potvrde

Potvrda servisa se bilježi u Servisnoj i jamstvenoj knjižici. Servisna radionica upisuje datum i kilometražu i potvrđuje žigom i potpisom.

Budite sigurni da je Servisna i jamstvena knjižica pravilno ispunjena jer je dokaz kontinuiranog servisiranja neophodan za zadovoljavanje uvjeta

jamstva ili zahtjeva dobre volje, a također je i korisno prilikom prodaje vozila.

Servisni interval s preostalim vijekom trajanja motornog ulja

Servisni interval se temelji na nekoliko parametara ovisno o uporabi.

Servisni zaslon Vam daje informaciju kada je potrebno obaviti izmjenu motornog ulja.

Servisni zaslon ⇨ 81.

Preporučene tekućine, sredstva za podmazivanje i dijelovi

Preporučene tekućine i sredstva za podmazivanje

Koristite jedino proizvode koji zadovoljavaju preporučene specifikacije. Jamstvo ne pokriva oštećenja nastala uslijed korištenja proizvoda koji nisu sukladni ovim specifikacijama.

⚠ Upozorenje

Radni materijali su opasni i mogu biti otrovni. Rukujte pažljivo. Obratite pažnju na informacije navedene na spremnicima.

Motorno ulje

Motorno ulje je označeno prema svojoj kvaliteti i viskozitetu. Kvaliteta je važnija od viskoziteta kada birate koje ćete motorno ulje koristiti. Kvaliteta ulja osigurava npr. čistoću motora, zaštitu od trošenja i kontrolu

starenja ulja, dok klasa viskoziteta daje informaciju o debljini uljnog filma u temperaturnom području.

Dexos je najnovija kvaliteta motornog ulja, koja pruža optimalnu zaštitu za benzinske i dizelske motore. Ako nije dostupno, mogu se koristiti druga motorna ulja navedenih kvaliteta. Preporuke za benzinske motore vrijede i za motore pogonjene komprimiranim prirodnim plinom (CNG), tekućim plinom (LPG) i etanolom (E85).

Odaberite prikladno motorno ulje temeljem njegove kvalitete i sukladno minimalnoj temperaturi okoline ⇨ 204.

Nadolijevanje ulja motora

Motorna ulja raznih proizvođača i marki se mogu miješati sve dok su u skladu sa zahtijevanom kvalitetom i viskozitetom motornog ulja.

Izričito je zabranjena uporaba samo motornih ulja kvalitete ACEA A1/B1 ili samo A5/B5 jer mogu prouzročiti dugotrajno oštećenje motora u određenim uvjetima rada.

Odaberite prikladno motorno ulje temeljem njegove kvalitete i sukladno minimalnoj temperaturi okoline ⇨ 204.

Dodatni aditivi za motorno ulje

Korištenje dodatnih aditiva za motorna ulja može prouzročiti oštećenje i obezrijediti jamstvo.

Klase viskoziteta motornog ulja

SAE klasa viskoziteta daje informaciju o debljini uljnog filma.

Multigradna ulja označena su s dvije brojke, npr. SAE 5W-30. Prva brojka, pračena slovom W, označava viskozitet na niskim temperaturama, a druga brojka viskozitet na visokim temperaturama.

Odaberite odgovarajuću klasu viskoziteta ovisno o minimalnoj temperaturi okoline ⇨ 204.

Sve preporučene kvalitete viskoziteta prikladne su za korištenje pri visokim vanjskim temperaturama.

Rashladno sredstvo i antifriz

Koristite samo dugotrajno rashladno sredstvo (LLC) bez silikata sa zaštitom od smrzavanja.

Sustav je tvornički napunjen rashladnim sredstvom za izvanrednu zaštitu od korozije i smrzavanja do približno -28 °C. Ova koncentracija se treba održavati tijekom cijele godine.

Korištenje dodatnih aditiva za rashladno sredstvo namijenjeno za dodatnu zaštitu od korozije ili za brtvljenje manjih istjecanja može prouzročiti probleme u radu. Odgovornost za posljedice zbog korištenja dodatnih aditiva za rashladno sredstvo će biti odbijena.

Tekućina kočnica i spojke

Koristite isključivo kočionu tekućinu visoke kvalitete koja je odobrena za vaše vozilo, kontaktirajte radionicu.

Prekoračenje vremena, tekućina za kočnice upija vlagu koja će smanjiti efikasnost kočnica. Stoga je tekućinu za kočnice potrebno zamijeniti u navedenom intervalu.

Tekućina za kočnice treba biti spremljena u zabrtvljenu kanticu kako bi se izbjeglo upijanje vode.

Osigurajte da se tekućina za kočnice ne može onečistiti.

Tehnički podaci

Identifikacija vozila	202
Podaci vozila	204

Identifikacija vozila

Identifikacijski broj vozila

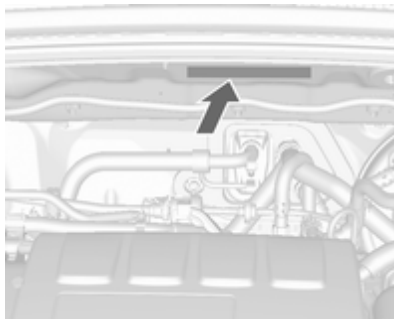

Identifikacijski broj vozila se nalazi u prostoru motora.

Identifikacijska pločica



Identifikacijska pločica se nalazi na okviru prednjih lijevih vrata.

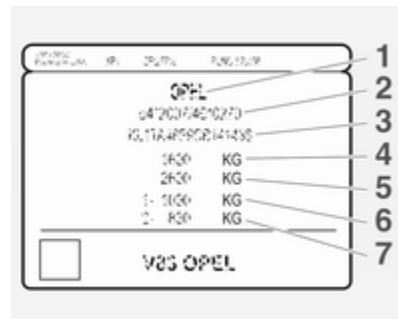

Podaci na identifikacijskoj pločici:

- 1 = Proizvođač
- 2 = Broj odobrenja
- 3 = Identifikacijski broj vozila
- 4 = Najveća dopuštena masa vozila u kg
- 5 = Najveća dopuštena kombinirana masa u kg
- 6 = Maksimalno dozvoljeno opterećenje prednje osovine u kg
- 7 = Maksimalno dozvoljeno opterećenje stražnje osovine u kg

Identifikacija motora

Tablice tehničkih podataka prikazuju identifikacijski kod motora. Podaci o motoru ⇨ 207.

Kako biste utvrdili odgovarajući motor, potražite snagu motora u EEC Certifikatu sukladnosti koji je isporučen s vozilom ili u drugim nacionalnim dokumentima za registraciju vozila.

Podaci vozila

Preporučene tekućine i maziva

Europski raspored servisa

Potrebna kvaliteta motornog ulja

Kvaliteta motornog ulja	Sve europske zemlje (osim Bjelorusije, Moldavije, Rusije, Srbije, Turske)		Samo Izrael	
	Benzinski motori (uključujući CNG, LPG, E85)	Diesel motori	Benzinski motori (uključujući CNG, LPG, E85)	Diesel motori
dexos 1	–	–	✓	–
dexos 2	✓	✓	–	✓

Ako dexos kvaliteta nije dostupna možete koristiti maksimalno 1 litru motornog ulja kvalitete ACEA C3 za nadolijevanje, jednom, između svake zamjene ulja.

Klase viskoziteta motornog ulja

Sve europske zemlje i Izrael (osim Bjelorusije, Moldavije, Rusije, Srbije, Turske)	
Temperatura okoline	Benzinski i diesel motori
do -25 °C	SAE 5W-30 ili SAE 5W-40
ispod -25 °C	SAE 0W-30 ili SAE 0W-40

Međunarodni raspored servisa

Potrebna kvaliteta motornog ulja

Kvaliteta motornog ulja	Sve zemlje izvan Europe osim Izraela		Samo Bjelorusija, Moldavija, Rusija, Srbija, Turska	
	Benzinski motori (uključujući CNG, LPG, E85)	Diesel motori	Benzinski motori (uključujući CNG, LPG, E85)	Diesel motori
dexos 1	✓	–	–	–
dexos 2	–	✓	✓	✓

Ako dexos kvaliteta nije dostupna, možete koristiti samo ulja dolje navedene kvalitete:

Kvaliteta motornog ulja	Sve zemlje izvan Europe osim Izraela		Samo Bjelorusija, Moldavija, Rusija, Srbija, Turska	
	Benzinski motori (uključujući CNG, LPG, E85)	Diesel motori	Benzinski motori (uključujući CNG, LPG, E85)	Diesel motori
GM-LL-A-025	✓	–	✓	–
GM-LL-B-025	–	✓	–	✓

Kvaliteta motornog ulja	Sve zemlje izvan Europe osim Izraela		Samo Bjelorusija, Moldavija, Rusija, Srbija, Turska	
	Benzinski motori (uključujući CNG, LPG, E85)	Diesel motori	Benzinski motori (uključujući CNG, LPG, E85)	Diesel motori
ACEA A3/B3	✓	–	✓	–
ACEA A3/B4	✓	✓	✓	✓
ACEA C3	✓	✓	✓	✓
API SM	✓	–	✓	–
API SN čuvanje prirodnih izvora energije	✓	–	✓	–

Klase viskoziteta motornog ulja

Sve zemlje izvan Europe (osim Izraela),
uključujući Bjelorusiju, Moldaviju, Rusiju, Srbiju, Tursku

Temperatura okoline	Benzinski i diesel motori
do -25 °C	SAE 5W-30 ili SAE 5W-40
ispod -25 °C	SAE 0W-30 ili SAE 0W-40
do -20 °C	SAE 10W-30 ¹⁾ ili SAE 10W-40 ¹⁾

¹⁾ Dopušteno, ali preporučuje se korištenje ulja SAE 5W-30 ili SAE 5W-40 dexos kvalitete.

Podaci o motoru

Prodajna oznaka	1.4	1.6	1.8	1.7
Identifikacijski kod motora	A14NET	A16XER	A18XER	A17DTS
Broj cilindara	4	4	4	4
Zapremina motora [cm ³]	1364	1598	1796	1686
Snaga motora [kW]	103	85	103	96
pri okr/min	4900-6000	6000	6200	4000
Okretni moment [Nm]	200	155	178	300
pri okr/min	1850-4900	4000	3800	2000-2500
Vrsta goriva	Benzin	Benzin	Benzin	Diesel
Oktanski broj RON				
preporučeni	95	95	95	
mogući	98	98	98	
Potrošnja ulja [l/1000 km]	0,6	0,6	0,6	0,6

Karakteristike

Motor	A14NET	A16XER	A18XER	A17DTS
Maksimalna brzina ²⁾ [km/h]				
Ručni mjenjač	186	170	180	190/185 ³⁾
Automatski mjenjač	–	–	180	184

²⁾ Naznačena maksimalna brzina može se postići s masom praznog vozila (bez vozača) plus 200 kg opterećenja. Dodatna oprema može smanjiti navedenu maksimalnu brzinu vozila.

³⁾ Vozila sa sustavom pogona na sve kotače.

Masa vozila

Masa praznog vozila, osnovni model bez opcijske opreme

	Motor	Ručni mjenjač	Automatski mjenjač
sa/bez klima uređaja [kg]	A14NET	1414/1425	–
	A16XER	1324/1335	–
	A18XER	1349/1360	1446/1457
	A17DTS	1418/1429	1421/1432
	A17DTS ⁴⁾	1479/1490	–

Masa praznog vozila, osnovni model sa svom opcijском opremom

	Motor	Ručni mjenjač	Automatski mjenjač
sa/bez klima uređaja [kg]	A14NET	–/1534	–
	A16XER	–/1444	–
	A18XER	–/1461	–/1558
	A17DTS	–/1538	–/1541
	A17DTS ⁴⁾	–/1599	–

⁴⁾ Vozila sa sustavom pogona na sve kotače.

Dimenzije vozila

Duljina [mm]	4278
Širina bez vanjskih ogledala [mm]	1764
Širina s dva vanjska ogledala [mm]	2038
Visina (bez antene) [mm]	1658
Duljina poda prtljažnika [mm]	729
Duljina prtljažnika s preklopljenim stražnjim sjedalima [mm]	1428
Širina prtljažnika [mm]	915
Visina prtljažnika [mm]	757
Razmak osovina [mm]	2555
Promjer kruga okretanja [m]	11,5

Količine

Motorno ulje

Motor	A14NET	A16XER	A18XER	A17DTS
uključujući filter [l]	4,5	5,1	4,5	5,4
između MIN i MAX [l]	1,0	1,0	1,0	1,0

Spremnik goriva

Motor	A14NET	A16XER	A18XER	A17DTS
Benzin/dizel, količina ponovno punjenja [l]	52	52	53	52

Tlak u gumama

Motor	Gume	Udobnost s do 3 osobe		ECO s do 3 osobe		S punim opterećenjem	
		prednje [kPa/bar] ([psi])	stražnje [kPa/bar] ([psi])	prednje [kPa/bar] ([psi])	stražnje [kPa/bar] ([psi])	prednje [kPa/bar] ([psi])	stražnje [kPa/bar] ([psi])
A14NET,	195/70 R16,	200/2,0 (29)	200/2,0 (29)	270/2,7 (39)	280/2,8 (41)	270/2,7 (39)	280/2,8 (41)
A16XER,	205/70 R16,						
A17DTS	215/60 R17, 215/65 R16						
	215/55 R18	220/2,2 (32)	220/2,2 (32)	270/2,7 (39)	280/2,8 (41)	270/2,7 (39)	280/2,8 (41)
A18XER	195/70 R16,	200/2,0 (29)	200/2,0 (29)	–	–	200/2,0 (29)	200/2,0 (29)
	205/70 R16						
	215/55 R18	220/2,2 (32)	220/2,2 (32)	–	–	220/2,2 (32)	220/2,2 (32)
Svi	Privremeni rezervni kotač	420/4,2 (61)	420/4,2 (61)	–	–	420/4,2 (61)	420/4,2 (61)

Dimenzije za ugradnju opreme za vuču

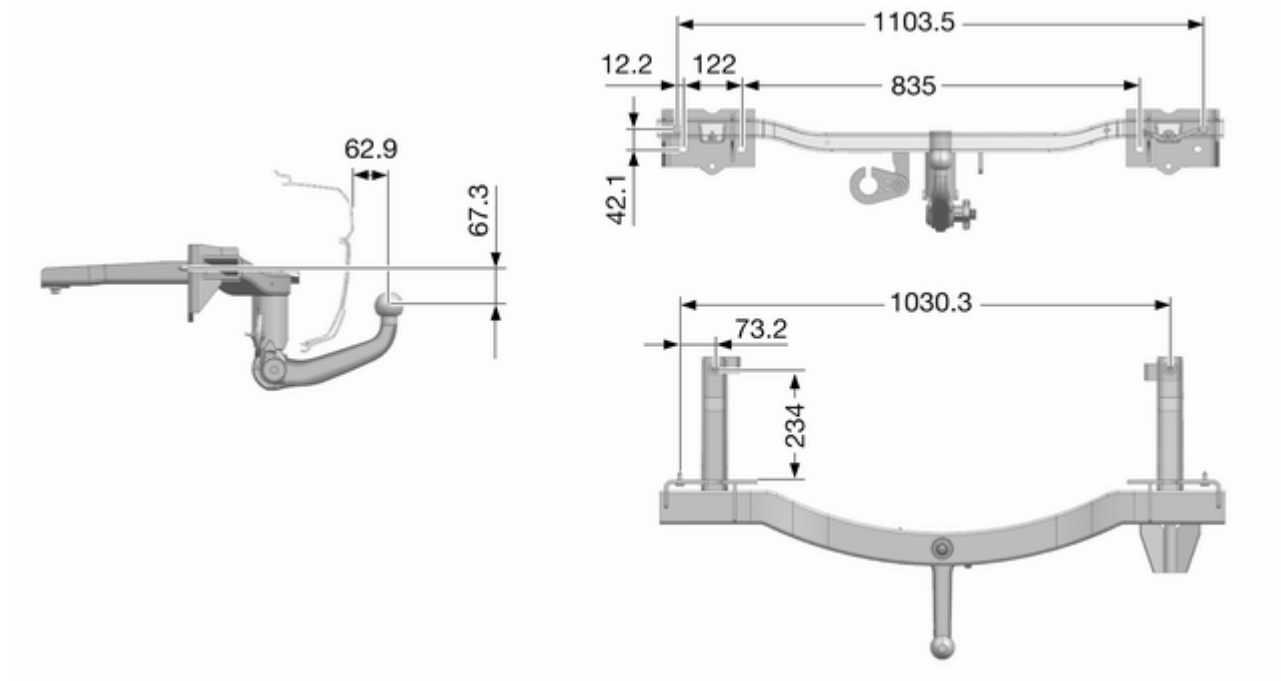

Informacije stranke

Informacije stranke	214
Bilježenje i tajnost podataka vozila	214

Informacije stranke

Izjava o sukladnosti

Ovo vozilo je opremljeno sustavima koji prenose i/ili primaju radio valove koji su podložni Direktivi 1999/5/EC. Ti sustavi sukladni su osnovnim zahtjevima i drugim važećim uvjetima Direktive 1999/5/EC. Preslike originalne Izjave o sukladnosti mogu se pronaći na našoj web stranici.

Bilježenje i tajnost podataka vozila

Snimači podataka događaja

Moduli spremanja podataka u vozilu

Veći broj elektroničkih komponenta vozila sadrže module za spremanje podataka koji privremeno ili trajno spremaju tehničke podatke o stanju vozila, događajima i pogreškama. Općenito, te tehničke informacije dokumentiraju stanje dijelova, modula, sustava ili okruženja.

- Radni uvjeti komponenta sustava (npr. razine punjenja)
- Poruke o stanju vozila i njegovim komponentama (npr. broj okretaja kotača / brzina vrtnje, usporavanje, bočno ubrzanje)
- Disfunkcije i neispravnosti važnih komponenti sustava

- Odziv vozila u posebnim situacijama u vožnji (npr. napuhavanje zračnog jastuka, uključivanje sustava regulacije stabilnosti)
- Uvjeti okruženja (npr. temperatura)

Ti su podaci isključivo tehnički i pomažu u utvrđivanju i ispravljanju pogrešaka kao i za optimizaciju funkcija vozila.

Profili kretanja koji označavaju prijedene rute ne mogu se stvoriti tim podacima.

Ako se koriste usluge (npr. radovi popravaka, servisni postupci, jamstveni slučajevi, osiguranje kvalitete), zaposlenici servisne mreže (uključujući proizvođača) mogu pročitati te tehničke informacije iz modul spremanja podataka o događajima i pogreškama pomoću posebnih dijagnostičkih uređaja. Ako je potrebno, više informacija potražite u takvim radionicama. Nakon ispravljanja pogreške, podaci se brišu iz modula spremanja pogrešaka ili se stalno prebrisuju.

Prilikom korištenja vozila mogu se pojaviti situacije u kojima se tehnički podaci koji se odnose na druge informacije (izvješće o nezgodi, oštećenja vozila, izjave svjedoka i sl.) mogu pridružiti određenoj osobi - po mogućnosti uz pomoć stručnjaka.

Dodatne funkcije koje su ugovorno određene s klijentom (npr. određivanje položaja vozila u slučajevima nužde) omogućuju prijenos posebnih podataka iz vozila.

Identifikacija radijske frekvencije (RFID)

Tehnologija RFID koristi se na nekim vozilima za funkcije poput nadzora tlaka u gumama i zaštitu sustava paljenja. Koristi se i za praktične funkcije poput radiofrekvencijskog daljinskog upravljanja za zaključavanje/otključavanje vrata i pokretanje motora, te za odašiljače ugrađene u vozila za otvaranje garažnih vrata. Tehnologija RFID na Opel vozilima ne koristi i ne bilježi osobne podatke ili poveznice na neke druge Opel sustave koji sadrže osobne informacije.

Kazalo pojmova

A		Dimenzije za ugradnju opreme
Akumulator	164	za vuču
Alat	179	213
Alat vozila.....	179	Dizalica vozila.....
Automatska kontrola svjetla	108	179
Automatski mjenjač	132	Dovod zraka
Automatsko smanjenje		Držači šalica
zaslijepljenosti	29	56
Automatsko zaključavanje	23	Dubina šare
		183
		Dugo svjetlo
		89, 109
B		E
Bilježenje i tajnost podataka		Električni prozori
vozila.....	214	30
Blokada motora	26, 89	Električni sustav.....
Bočni pokazivači smjera	172	174
Bočni zračni jastuci	46	Električno podešavanje
Brave za dijete	24	27
Brisač/sustav pranja stražnjeg		Elektronička kontrola stabilnosti. 139
prozora	76	Elektronička kontrola stabilnosti
Brisač/sustav pranja vjetrobrana .	74	i sustav kontrole proklizavanja. . 88
Brojač dnevno prijeđenih		Elektronički programi vožnje
kilometara	80	134
Brojač kilometara	80	Elektronički sustav kontrole
Brzinomjer	80	klime
		120
D		F
Daljinski upravljač	19	Fiksni otvori za provjetravanje ... 123
Deaktiviranje zračnog jastuka	47, 86	Filtar krutih čestica.....
Dimenzije vozila	210	88, 130
		Filtar za pelud
		124
		Filter čestica.....
		130
		Flex-Fix sustav.....
		58
		G
		Gorivo.....
		154
		Gorivo za benzinske motore
		154
		Gorivo za dizelske motore
		154

Grafički info-zaslon, info-zaslon u boji	94	Ispuh motora	130	Krovni otvor	32
Greška	134	Izjava o sukladnosti.....	214	Ksenonska prednja svjetla	169
Grijani retrovizori	28	K		Kuka za vuču.....	157
Grijano kolo upravljača	74	Kamera okrenuta prema natrag	148	Kutija s osiguračima ploče s instrumentima	176
Grijanje	38	Karakteristike	208	Kutija s osiguračima u motornom prostoru	174
Grijanje stražnjeg prozora	31	Katalizator	131	Kutija s osiguračima u prtljažniku	177
Gume	179	Klima uređaj	119	Kvar.....	194
H		Ključevi	19	L	
Halogenska prednja svjetla	168	Ključevi, brave.....	19	Lanci za snijeg	184
I		Ključ, memorirane postavke.....	21	M	
Identifikacija motora.....	203	Kočnice	137, 164	Masa vozila	209
Identifikacija radijske frekvencije (RFID).....	215	Kod.....	96	Memorirane postavke.....	21
Identifikacijska pločica	202	Količine	211	Mjenjač	16
Identifikacijski broj vozila	202	Komplet za popravak gume	185	Mjerač broja okretaja	80
Indikatori.....	80	Komplet za prvu pomoć	71	Mjerač goriva	81
Informacije o opterećenju	72	Kontrola klime	15	Mjerači.....	80
Informacije za prvu vožnju.....	6	Kontrola osvjetljenja ploče s instrumentima	115	Mjerač temperature rashladnog sredstva motora	81
Informacijski centar vozača.....	91	Kontrola vozila	125	Mjesta postavljanja sigurnosnog sustava za dijete	50
Informacijski zasloni.....	91	Kontrole.....	73	Motorno ulje	161, 200, 204
Isključena elektronička kontrola stabilnosti.....	88	Kontrole na kolu upravljača	73	N	
Isključen sustav kontrole proklizavanja.....	88	Kontrolna svjetla.....	82	Napon baterije	97
ISOFIX sigurnosni sustavi za dijete	53	Kontrolno svjetlo kvara	86	Naslone za glavu	34
		Konveksni oblik	27	Niska razina goriva	89
		Korištenje ovog priručnika	3		
		Kotači i gume	179		
		Kretanje	17		
		Krov.....	32		
		Krovni nosač	71		

Nosač za bicikle.....	58	Podesivi otvori za provjetravanje	123	Prednja svjetla pri vožnji u	
Njega izgleda.....	196	Podešavanje kola upravljача ...	9, 73	inozemstvu	110
Njega unutrašnjosti	198	Podešavanje naslona za glavu	8	Prednja svjetla za maglu	114
Njega vanjštine	196	Podešavanje ogledala	8	Prednji pokazivači smjera	170
O		Podešavanje sjedala	6, 36	Prednji zračni jastuci	45
Odgođeno zaključavanje.....	23	Podešavanje snopa prednjih		Pregled ploče s instrumentima ...	10
Odzračivanje sustava dizel		svjetala	109	Prekidač svjetala	108
goriva	166	Podsjetnik za sigurnosni pojas ...	85	Prekid dovoda goriva pri vožnji s	
Ogledalo u unutrašnjosti.....	28	Pogon na sve kotače	136	oduzetim gasom	127
Ograničavač brzine.....	142	Pokazivač smjera	85	Prekid napajanja električnom	
Opasnost, upozorenje i oprez	4	Poklopac motora	161	energijom	134
Opće napomene	157	Poklopac stražnjeg spremišta u		Prekrivač prtljažnika	70
Oprema i modifikacije vozila	159	podu	70	Preporučene tekućine i maziva .	204
Osigurači	174	Poklopci kotača	184	za podmazivanje	200
Osvjetljenje pretinca za rukavice	116	Pokretanje i rukovanje.....	126	Prerada vozila na kraju radnog	
Osvjetljenje unutrašnjosti.....	115	Pokretanje motora	126	vijeka	160
Otključavanje vozila	6	Pokretanje spojnim kabelom	192	Presvlake.....	198
Otkriveno je vozilo ispred sustava	90	Položaji kontakt brave	126	Pretinac za rukavice	56
Otvorena vrata	90	Položaj sjedala	35	Priključci za napajanje	79
Otvoren poklopac motora.....	90	Poluga mjenjača	132	Prilagodljiva prednja svjetla .	90, 111
Otvori za provjetravanje.....	123	Pomoćni grijač.....	122	Pritisak guma	180
Oznake guma	180	Pomoć pri kočenju	138	Probušena guma.....	188
P		Pomoć pri kretanju na uzbrdici .	138	Promjena veličine guma i kotača	184
Parkiranje	18, 130	Pomoć pri parkiranju	146	Protuprovalni alarmni sustav	25
Parkirna kočnica	137	Pomoć za prometne znakove....	150	Protuprovalni sustav	
Personalizacija vozila	101	Poruke vozila	96	zaključavanja	25
Podaci o motoru	207	Potrošnja goriva - CO ₂ emisija .	156	Provjere vozila.....	160
Podaci vozila.....	204	Predgrijanje	88	Provjetravanje.....	118
		Prednja sjedala.....	35		

Prozori.....	29
Prtljažnik	24, 68
Punjenje goriva	155
Putno računalo	98

R

Rashladno sredstvo i antifriz.....	200
Rashladno sredstvo motora	163
Redovito korištenje klima uređaja	124
Retrovizori s mogućnošću preklapanja	27
Rezervni kotač	190
Ručna kočnica.....	137
Ručni mjenjač	135
Ručni način rada	133
Ručni prozori	29
Ručno smanjenje zaslijepljenosti	28

S

Sat	77
Savjeti za vožnju.....	125
Servis	124
Servisne informacije	199
Servisni zaslon	81
Servo upravljač.....	87
Signali skretanja i promjene trake	113
Sigurnosni pojas	8
Sigurnosni pojasevi	39

Sigurnosni pojas u tri točke	40
Sigurnosni sustavi za dijete	48
Sigurnost vozila.....	25
Simboli	4
Sirena	13, 74
Snimači podataka događaja.....	214
Specifični podaci vozila	3
Spremanje vozila.....	159
Spremišta.....	55
Spremište ispod sjedala	57
Spremište na ploči s instrumentima.....	55
Spremište u srednjoj konzoli	57
Spremište za sunčane naočale	57
Središnje visoko postavljeno kočno svjetlo	172
Središnje zaključavanje	21
Stražnja svjetla	171
Stražnje svjetlo za maglu ...	90, 114
Sustav grijanja i provjetravanja	118
Sustavi detekcije predmeta.....	146
Sustavi kontrole klime.....	118
Sustavi kontrole vožnje.....	138
Sustavi pranja i brisanja	14
Sustavi za pomoć vozaču.....	141
Sustavi zaštite za dijete.....	48
Sustav kočnica i spojke	86
Sustav kontrole proklizavanja	138
Sustav kontrole tlaka u gumama ..	88

Sustav nadzora pritiska u gumama	181
Sustav protiv blokiranja kotača ..	137
Sustav protiv blokiranja kotača (ABS)	87
Sustav punjenja	86
Sustav stop-start.....	127
Sustav stražnjeg nosača.....	58
Sustav za regulaciju brzine bez kočenja	87, 140
Svjetla upozorenja.....	80
Svjetla u štitniku za sunce	116
Svjetla u unutrašnjosti	115
Svjetla za čitanje	116
Svjetla za maglu	170
Svjetla za vožnju po danu	111
Svjetla za vožnju unatrag	114
Svjetlo registarske pločice	173
Svjetlo za izlazak	116
Svjetlo za maglu	90

Š

Štitnici za sunce	31
-------------------------	----

T

Tekućina kočnica	164
Tekućina kočnica i spojke.....	200
Tekućina za pranje	163
Temperatura okoline	77
Tempomat	90, 141

Teret na krovu.....	72
Tlak motornog ulja	89
Tlak u gumama	212
Trokut upozorenja	71

U

Ubrzo servisiraj vozilo	86
Uhodavanje novog vozila	126
Uključivanje svih pokazivača smjera	113
Ulazno svjetlo	116
Ultrazvučna pomoć pri parkiranju	87, 146
Ulje, motor.....	200, 204
Unutarnja svjetla	173
Upozorenje napuštanja trake.....	87
Upozorenje na sudar sprijeda... .	143
Upozorenje prednjim svjetlima . .	109
Upozorenje za napuštanje trake.	153
Upravljanje.....	125
Ušice za učvršćenje gornjeg remena	54
Ušice za učvršćenje tereta	70
Uvod	3

V

Vanjska ogledala.....	27
Vanjska svjetla	12, 108
Vanjsko svjetlo	89
Viši stupanj.....	87

Vjetrobran.....	29
Vozne karakteristike i savjeti za vožnju	157
Vrata.....	24
Vršenje rada	160
Vuča.....	157, 194
Vuča prikolice	157
Vučenje nekog drugog vozila	195
Vučenje vozila	194

Z

Zamagljeni poklopci svjetala	114
Zamjena kotača	188
Zamjena metlice brisača	166
Zamjena žarulje	167
Zaslon mjenjača	132
Zaštita od pražnjenja akumulatora	117
Zimske gume	179
Značajke osvjetljenja.....	116
Zračna zavjesa za glavu	46
Zračni jastuci	42
Zračni jastuci i zatezači pojaseva	85
Zvukovi upozorenja	97

Copyright by ADAM OPEL AG, Rüsselsheim, Germany.

Informacije sadržane u ovom izdanju vrijede od datuma navedenog u nastavku. Adam Opel AG pridržava pravo izmjena tehničkih specifikacija, značajki i dizajna vozila na koja se odnose informacije navedene u ovom izdanju, kao i promjena samog izdanja.

Izdanje: srpanj 2013, ADAM OPEL AG, Rüsselsheim.

Tiskano na papiru bijeljenom bez klora.

KTA-2749/1-hr

07/2013

