

# OPEL MOVANO

Priručnik za vlasnika



Wir leben Autos.





---

# Sadržaj

Uvod .....	2
Ukratko .....	6
Ključevi, vrata i prozori .....	19
Sjedala, sustavi zaštite .....	35
Spremište .....	57
Instrumenti i kontrole .....	65
Osvjetljenje .....	84
Kontrola klime .....	91
Vožnja i rukovanje .....	102
Njega vozila .....	128
Servis i održavanje .....	163
Tehnički podaci .....	167
Informacije stranke .....	188
Kazalo pojmova .....	190

## Uvod

Gorivo

Oznaka 

Motorno ulje

Kvaliteta Viskozitet 

Tlak u gumama

Veličine guma

Prednje

Stražnje

Ljetne gume

Zimske gume

Mase

Određivanje ukupne dopuštene mase - Masa praznog vozila, osnovni model = Nosivost

## Specifični podaci vozila

Molimo da podatke svog vozila upišete na prethodnu stranicu kako bi bili jednostavno dostupni. Ovi podaci su dostupni u poglavljima "Servis i održavanje" i "Tehnički podaci" kao i na identifikacijskoj pločici.

## Uvod

Vaše vozilo je konstruirano kao kombinacija napredne tehnologije, sigurnosti, zaštite okoliša i ekonomičnosti.

Ove Upute za uporabu Vam pružaju sve neophodne informacije kako bi Vam omogućile da svoje vozilo vozite sigurno i efikasno.

Uvjerite se da su Vaši putnici upoznati s mogućim posljedicama nesreće i ozljeda koje mogu nastati kao posljedica nepravilnog korištenja vozila.

Uvijek morate poštivati specifične zakone i propise zemlje u kojoj se nalazite. Ti zakoni mogu biti različiti od informacija u ovim Uputama za uporabu.

Kada se ove Upute za uporabu pozivaju na posjet radionici, preporučamo Vašeg Opel servisnog partnera.

Svi Opel servisni partneri pružaju prvoklasnu uslugu po prihvatljivim cijenama. Iskusni mehaničari, koje je školovao Opel, rade u skladu sa specifičnim Opelovim uputama.

Paket literature za stranku treba uvijek držati pri ruci u vozilu.

## Korištenje ovog priručnika

- Ovaj priručnik opisuje sve opcije i značajke dostupne za ovaj model. **Određeni opisi, uključujući one za funkcije zaslona i izbornika, možda nisu primjenjive na Vaše vozilo zbog izvedbe modela, specifikacija za zemlju, specijalne opreme ili dodatne opreme.**
- U poglavlju "Ukratko" naći ćete uvodne napomene.
- Sadržaj na početku ovog priručnika i unutar svakog poglavlja pokazuje gdje se nalaze informacije.

- Kazalo pojmova će Vam omogućiti traženje specifičnih informacija.
- Ove Upute za uporabu odnose se na vozila s upravljačem na lijevoj strani. Korištenje u vozilima s upravljačem na desnoj strani je slično.
- Upute za uporabu koriste tvorničke oznake motora. Odgovarajuće prodajne oznake se mogu naći u poglavlju "Tehnički podaci".
- Upute smjera, npr. lijevo ili desno, ili naprijed ili natrag, uvijek se odnose na smjer vožnje.
- Ekрани zaslona vozila možda ne podržavaju Vaš specifični jezik.
- Poruke na zaslonu i oznake u unutrašnjosti su napisane **masnim** slovima.

## Opasnost, Upozorenje i Oprez

### Opasnost

Tekst označen s  **Opasnost** pruža informacije o opasnostima od nezgode ili ozljeda. Nepoštivanje ovih informacija može ugroziti život.



### Upozorenje

Tekst označen s  **Upozorenje** daje informacije o opasnostima od nezgode ili ozljeda. Nepridržavanje ovih informacija može dovesti do ozljede.

### Oprez

Tekst označen s **Oprez** pruža informacije o mogućem oštećenju vozila. Nepridržavanje ovih informacija može dovesti do oštećenja vozila.

## Simboli

Reference stranica su označene s .  
 znači "vidi stranicu".

Želimo Vam mnogo sati ugodne vožnje.

**Adam Opel AG**



## Ukratko

### Informacije za prvu vožnju

#### Otključavanje vozila

##### Otključavanje ključem

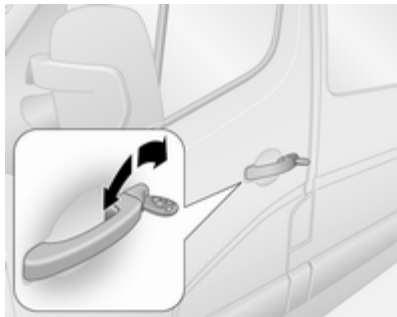

Zakrenite ključ u bravi vozačevih vrata. Otvorite vrata povlačenjem ručki.

#### Otključavanje daljinskim upravljačem



Pritisnite tipku  za otključavanje prednjih vrata. Pritisnite ponovno za otključavanje čitavog vozila

Otvorite vrata povlačenjem ručki.

Pritisnite tipku ; otključavaju se samo vrata teretnog prostora i klizna bočna vrata.

Daljinski upravljač ⇨ 19, Središnje zaključavanje ⇨ 20, Protuprovalni alarmni sustav ⇨ 27.



## Podešavanje sjedala

### Pozicioniranje sjedala



Povucite ručicu, pomjerite sjedalo, otpustite ručicu.

Položaj sjedala ⇨ 36, Podešavanje sjedala ⇨ 37.

### ⚠ Opasnost

Nemojte sjediti bliže od 25 cm od kola upravljača, kako bi dozvolili sigurno napuhavanje zračnog jastuka.

## Nasloni sjedala

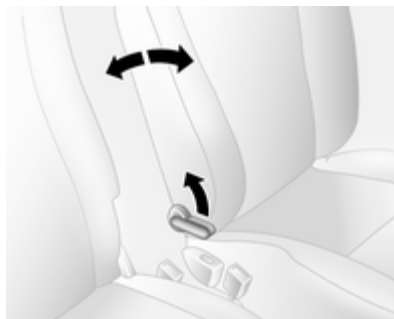

Povucite polugu, podesite nagib i pustite polugu. Pustite da se sjedalo sigurno učvrsti.

Položaj sjedala ⇨ 36, Podešavanje sjedala ⇨ 37.

## Visina sjedala



Gibanje poluge

Gore = sjedalo više

Dolje = sjedalo niže

Položaj sjedala ⇨ 36, Podešavanje sjedala ⇨ 37.

## Podešavanje naslona za glavu

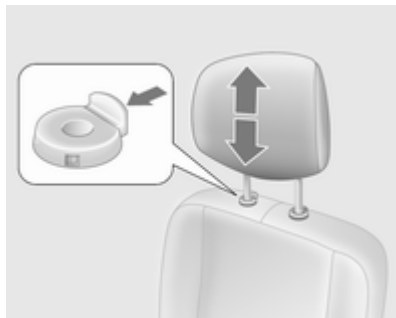

Pritisnite osigurač, podesite visinu, učvrstite.

Nasloni za glavu ⇨ 35.

## Sigurnosni pojas



Izvučite sigurnosni pojas i zakačite ga u bravu pojasa. Sigurnosni pojas ne smije biti uvijen i mora nalijegati uz tijelo. Naslon sjedala ne smije biti previše nagnut unatrag (maksimalno približno 25°).

Za otkopčavanje pojasa, pritisnite crveni gumb na bravi pojasa.

Položaj sjedala ⇨ 36, Sigurnosni pojasevi ⇨ 43, Zračni jastuci ⇨ 45.

## Podešavanje ogledala

### Ogledalo u unutrašnjosti

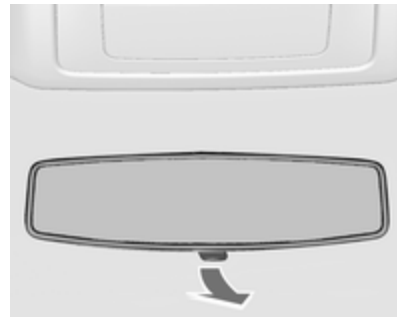

Za smanjenje zaslijepljenosti, podesite polugu na donjoj strani kućišta ogledala.

Ogledalo u unutrašnjosti ⇨ 31.

## Vanjska ogledala

### Ručno podešavanje

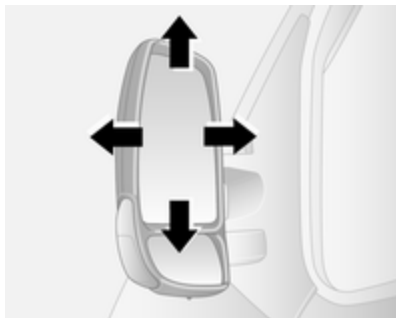

Zakrenite ogledalo u traženom smjeru.

Vanjska ogledala ⇨ 30.

### Električno podešavanje



Odaberite odgovarajuće vanjsko ogledalo i podesite ga.

Konveksna vanjska ogledala ⇨ 30,  
Električno podešavanje ⇨ 30,  
Preklapanje vanjskih ogledala  
⇨ 30, Grijana vanjska ogledala  
⇨ 31.

## Podešavanje kola upravljača

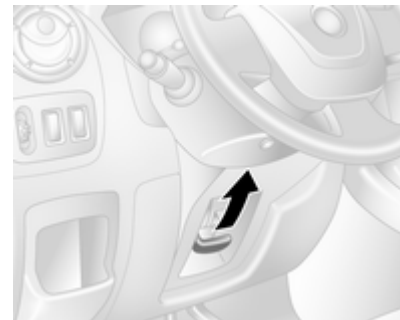

Otključajte polugu, podesite kolo upravljača, zatim učvrstite polugu i uvjerite se da je u potpunosti zaključana.

Ne podešavajte kolo upravljača ako vozilo ne miruje i ako je kolo upravljača zaključano.

Zračni jastuci ⇨ 45, Položaji kontakt brave ⇨ 103.

## Pregled ploče s instrumentima

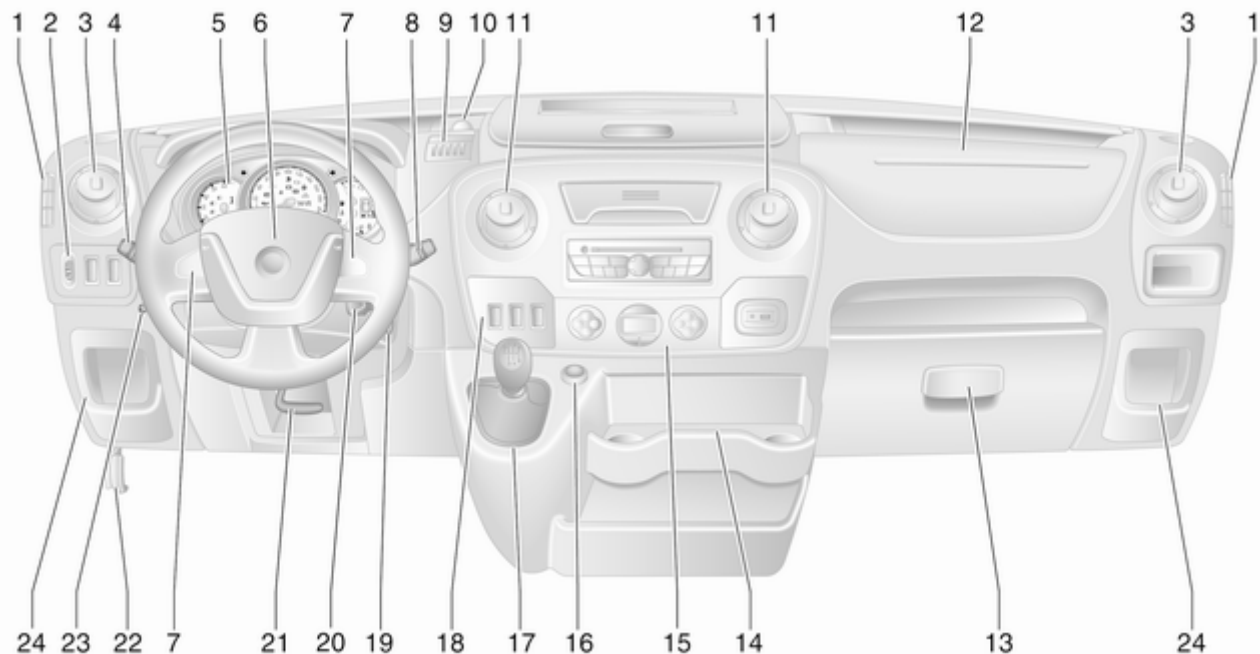



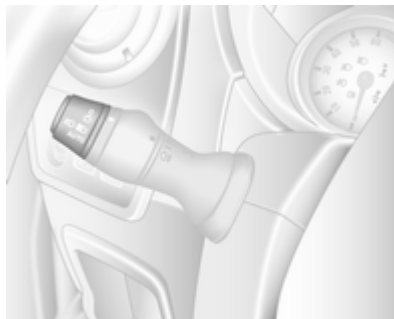

<b>1</b>	Fiksni otvori za provjetravanje .....	101		Prednja svjetla za maglu .....	86	<b>16</b>	Upaljač za cigarete .....	69
<b>2</b>	Podešavanje snopa prednjih svjetala .....	85		Stražnje svjetlo za maglu .....	87		Priključak za napajanje .....	68
	Ultrazvučna pomoć pri parkiranju .....	121	<b>5</b>	Instrumenti .....	70	<b>17</b>	Poluga mjenjača, ručni mjenjač .....	109
	Sustav kontrole proklizavanja .....	116		Zaslon mjenjača .....	73		Automatizirani ručni mjenjač .....	110
	Elektronički program stabilnosti .....	116	<b>6</b>	Informacijski centar vozača ...	79	<b>18</b>	Tempomat i graničnik brzine .....	118
<b>3</b>	Bočni otvori za provjetravanje .....	100		Sirena .....	66		Automatizirani ručni mjenjač, Zimski i utovarni načini rada	112
<b>4</b>	Prekidač svjetala .....	84	<b>7</b>	Zračni jastuk vozača .....	46		Kontrola brzine praznog hoda .....	104
	Signali skretanja i promjene trake .....	86		Kontrole na kolu upravljača .	65		Sustav stop-start .....	104
	Dugo i kratko svjetlo, upozorenje prednjim svjetlima .....	85	<b>8</b>	Tempomat .....	118	<b>19</b>	Kontakt brava sa zaključavanjem upravljača .	103
	Pozicijska svjetla .....	84		Brisač vjetrobrana, sustav pranja vjetrobrana .....	66	<b>20</b>	Kontrole na kolu upravljača .	66
	Automatska kontrola svjetla .....	84	<b>9</b>	Putno računalo .....	81	<b>21</b>	Podešavanje kola upravljača .....	65
	Svjetlo izlaska .....	89	<b>10</b>	Polica za kovanice .....	57	<b>22</b>	Poluga za otvaranje poklopca motora .....	130
			<b>11</b>	Priključak za napajanje .....	68	<b>23</b>	Pomoćni grijač .....	96
				Središnji otvori za provjetravanje .....	100			
			<b>12</b>	Zračni jastuk suvozača .....	46			
				Spremište .....	57			
			<b>13</b>	Pretinac za rukavice .....	58			
			<b>14</b>	Držači šalica .....	58			
			<b>15</b>	Sustav kontrole klime .....	91			

24 Spremište .....	57
Kutija s osiguračima .....	145

## Vanjska svjetla



Zakrenite prekidač:



- 0** = Isključeno
-  = Bočna svjetla
-  = Prednja svjetla
- AUTO** = Automatska kontrola svjetla: Prednja svjetla se automatski uključuju i isključuju.
-  = Prednja svjetla za maglu
-  = Stražnje svjetlo za maglu

Osvjetljenje ⇨ 84, Uređaj upozorenja za uključena prednja svjetla ⇨ 81.

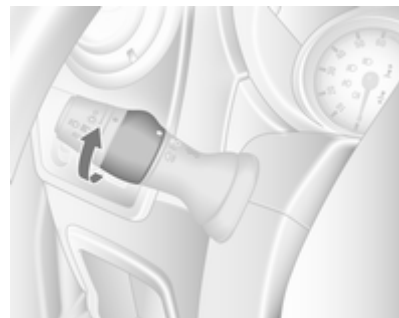
## Prednja i stražnja svjetla za maglu



Zakrenite prekidač:

-  = Prednja svjetla za maglu
-  = Stražnje svjetlo za maglu

### Upozorenje prednjim svjetlima, dugo i kratko svjetlo

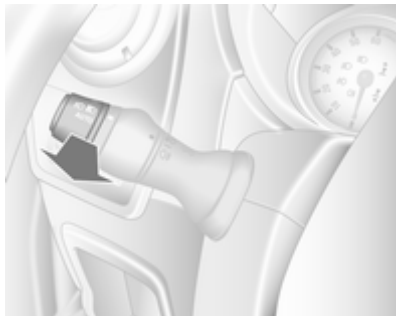

Povucite polugu.

Dugo svjetlo ⇨ 85, Upozorenje prednjim svjetlima ⇨ 85.

### Signali skretanja i promjene trake

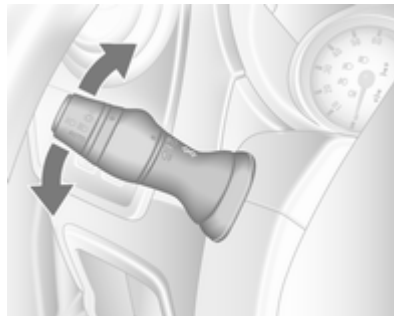

poluga = desni pokazivač smjera  
gore = lijevi pokazivač smjera  
poluga dolje = lijevi pokazivač smjera

Signali skretanja i promjene trake ⇨ 86.

### Uključivanje svih pokazivača smjera



Upravljanje ▲ prekidačem.

Uključivanje svjetala upozorenja ⇨ 86.

## Sirena



Pritisnite .

## Sustavi pranja i brisanja

### Brisači vjetrobrana

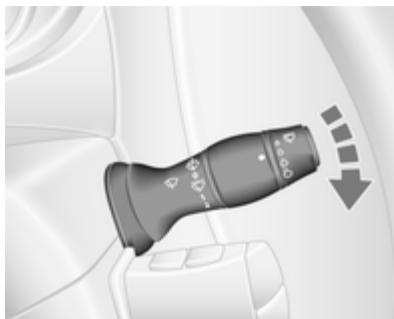

**0** = isključeno

 = isprekidani rad ili automatsko brisanje upravljano senzorom za kišu

**1** = sporo

**2** = brzo

Brisač vjetrobrana, automatsko brisanje s osjetnikom kiše ↪ 66, Zamjena metlice brisača ↪ 135.

## Pranje vjetrobrana

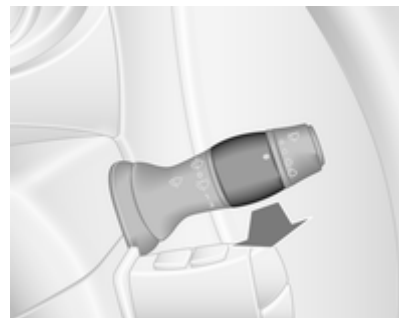

Povucite polugu.

kratko = brisač obriše  
povlačenje jedanput i tekućina za pranje se raspršuje po vjetrobranu

dugo = brisači prave  
povlačenje nekoliko ciklusa brisanja i tekućina za pranje se raspršuje na vjetrobran

Perač vjetrobrana ↪ 66, Zamjena metlice brisača ↪ 135, Tekućina za pranje ↪ 133.



## Kontrola klime

### Grijanje stražnjeg prozora, grijanje vanjskih ogledala

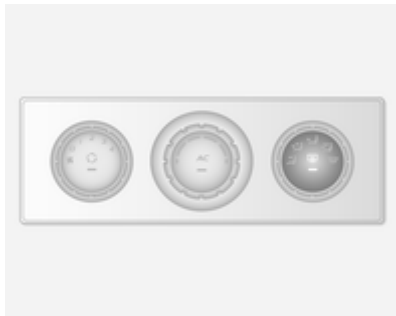

Grijanje se uključuje pritiskom prekidača ☀️.

Grijana vanjska ogledala ⇨ 31,  
Grijanje stražnjeg prozora ⇨ 33.

### Odmagljivanje i odmrzavanje prozora



- Raspodjela zraka na ☼.
- Postavite kontrolu temperature na najtopliju razinu.
- Postavite brzinu ventilatora na najvišu razinu.
- Hlađenje **AC** uključeno.
- Pritisnite prekidač ☼.

Sustav kontrole klime ⇨ 91.

Vozila s elektroničkom kontrolom klime, pritisnite prekidač ☼. Temperatura i raspodjela zraka se postavljaju automatski i ventilator radi velikom brzinom.

Elektronički sustav za regulaciju klime ⇨ 93.

## Mjenjač

### Ručni mjenjač



Vožnja unatrag: kad vozilo miruje, pritisnite papučicu spojke i zatim povucite gore prsten na poluzi mjenjača i odaberite stupanj prijenosa.

Ako se stupanj prijenosa ne uključi, pomaknite polugu u položaj praznog hoda, otpustite i ponovno pritisnite papučicu spojke; zatim ponovite odabir stupnja prijenosa.

Ručni mjenjač ↻ 109.

### Automatizirani ručni mjenjač

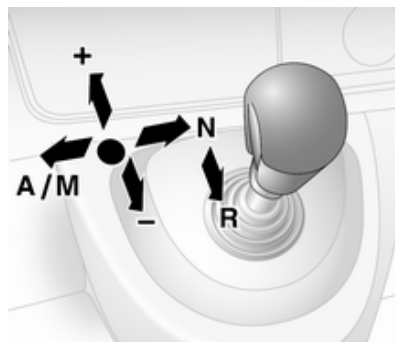

- N** = prazni hod
- = vožnja
- +** = viši stupanj prijenosa
- = niži stupanj prijenosa
- A/M** = prebacivanje između automatskog i ručnog načina rada
- R** = stupanj za vožnju unatrag

Automatizirani ručni mjenjač ↻ 110.

## Kretanje

### Provjerite prije kretanja

- Tlak u gumama i stanje ↻ 148, ↻ 185.
- Razinu motornog ulja i razine tekućina ↻ 130.
- Sve prozore, ogledala, vanjska svjetla i registarske pločice da na njima nema prašine, snijega i leda i da su ispravna.
- Pravilan položaj ogledala, sjedala i sigurnosne pojaseve ↻ 30, ↻ 36, ↻ 44.
- Provjerite funkciju pri niskoj brzini, posebice ako su kočnice vlažne.

## Pokretanje motora

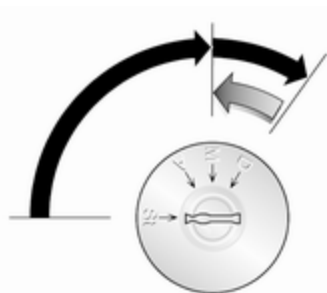

- zakrenite ključ u položaj **A**.
- lagano pomaknite kolo upravljača za oslobađanje brave kola upravljača
- koristite spojku i kočnicu
- ne pritišćite papučicu gasa
- okrenite ključ u položaj **M** za predgrijavanje i čekajte dok se kontrolni indikator  na vozačevom informacijskom centru ne ugasi
- okrenite ključ u položaj **D** i otpustite ga

Pokretanje motora ↪ 103.

## Sustav stop-start



Ako se vozilo kreće malom brzinom ili je zaustavljeno i određeni uvjeti su ispunjeni, aktivirajte Autostop na sljedeći način:

- Pritisnite papučicu spojke
  - Polugu mjenjača prebacite u **N**
  - Otpustite papučicu spojke
- Prikazat će se Autostop nakon prikaza  zelene boje na sklopu instrumenata.

Za pokretanje motora ponovno pritisnite papučicu spojke.

Sustav stop-start ↪ 104.

## Parkiranje

- Parkirnu kočnicu uvijek zategnite bez pritiskanja osigurača. Na uzbrdici ili nizbrdici zategnite što je jače moguće. Istovremeno pritisnite nožnu kočnicu da biste smanjili potrebnu radnu silu.
- Isključite motor. Ključ za pokretanja zakrenite u položaj **St** i izvadite ga. Okrećite kolo upravljača dok ne osjetite da je zaključano.
- Ako je vozilo parkirano na ravnoj površini ili na uzbrdici, odaberite prvi stupanj prijenosa prije isključivanja kontakta. Na uzbrdici, zakrenite prednje kotače od rubnjaka.  
Ako je vozilo parkirano na nizbrdici, odaberite stupanj prijenosa za vožnju unatrag prije isključivanja kontakta. Prednje kotače zakrenite prema rubnjaku.
- Zaključajte vozilo i aktivirajte protuprovalni alarmni sustav ⇨ 27 prekidačem  na daljinskom upravljaču.

- Ne parkirajte vozilo na lako zapaljivoj površini. Visoke temperature ispušnog sustava mogu zapaliti površinu.
- Zatvorite prozore.
- Ventilatori za hlađenje motora mogu raditi nakon isključivanja motora ⇨ 129.
- Nakon rada pri visokim brojevima okretaja ili pod velikim opterećenjem, pustite da motor kratkotrajno radi pod malim opterećenjem ili u slobodnom hodu otprilike 30 sekundi prije isključivanja radi zaštite turbopunjača.

Ključevi, brave ⇨ 19, Parkiranje vozila na dulje vrijeme ⇨ 128.

## Ključevi, vrata i prozori

Ključevi, brave .....	19
Vrata .....	24
Sigurnost vozila .....	27
Vanjska ogledala .....	30
Ogledalo u unutrašnjosti .....	31
Prozori .....	32
Krov .....	34

## Ključevi, brave

### Ključevi

#### Zamjenski ključevi

Broj ključa je naveden u Car Passu ili na odspojivoj pločici.

Broj ključa se mora navesti prilikom naručivanja zamjenskih ključeva jer je komponenta sustava blokade motora.

Brave ⇨ 160.

#### Car Pass

Car Pass sadrži podatke vozila povezane sa sigurnosti i stoga ga trebate čuvati na sigurnom mjestu.

Kada vozilo vozite u radionicu, ovi podaci vozila su potrebni za provođenje određenih radnji.

## Daljinski upravljač



Koristi se za upravljanje:

- Sustav središnjeg zaključavanja
- Protuprovalni sustav zaključavanja
- Protuprovalni alarmni sustav

Ovisno o modelu, vozilo može biti dostupno s daljinskim upravljačem s 2 tipke ili 3 tipke.

Daljinski upravljač ima doseg od približno 5 metara. Može biti ometan vanjskim utjecajima. Uključivanjem svih pokazivača smjera potvrđuje se radnja.

Pažljivo ga koristite, čuvajte ga od vlage i visokih temperatura i izbjegavajte nepotrebno korištenje.

### Greška

U slučaju da središnje zaključavanje nije moguće aktivirati daljinskim upravljačem, mogući su sljedeći uzroci:

- Prekoračen doseg.
- Napon baterije je prenizak.
- Često, uzastopno korištenje daljinskog upravljača kada nije u doseg, što će zahtijevati reprogramiranje u radionici.
- Interferencija od jačih radiovalova iz drugih izvora.

Otključavanje ⇨ 20.

### Zamjena baterije daljinskog upravljača

Zamijenite bateriju čim se doseg smanji.



Baterije ne spadaju u kućno smeće. Moraju se odložiti na odgovarajuće mjesto za prikupljanje.



Uklonite vijak i otvorite prostor baterije umetanjem kovanice u utor i zakretanjem.

Zamijenite bateriju (vrsta baterije CR2016), pazeći na položaj ugradnje.

Spojite obje polovice poklopca pazeći da pravilno nasjednu.

Vratite vijak i zategnite ga.

### Središnje zaključavanje

Otključava i zaključava prednja vrata, klizna bočna vrata i teretni prostor.

Pomoću daljinskog upravljača s 3 tipke, možete pojedinačno otključati i zaključati prednja vrata i klizna bočna vrata/prtljažni prostor.

Zbog sigurnosnih razloga, vozilo se ne može zaključati ako je ključ u bravi za pokretanje.

## Otključavanje vozila

Otključavanje daljinskim upravljačem s 2 tipke





Pritisnite tipku : otključali ste sva vrata i prtljažni prostor.

## Otključavanje daljinskim upravljačem s 3 tipke



Ovisno o konfiguraciji vozila:

- Pritisnite tipku : otključali ste prednja vrata.

Ponovno pritisnite : Otključali ste i klizna bočna vrata i prtljažni prostor.

- Pritisnite tipku : otključali ste sva vrata i prtljažni prostor.

Ako se nijedna vrata ne otvore u roku od približno 2 minute nakon otključavanja vozila, vozilo se automatski ponovno zaključava.

## Zaključavanje vozila

Zatvorite sva vrata i prtljažni prostor. Ako vrata nisu pravilno zatvorena, sustav središnjeg zaključavanja neće raditi.

Zaključavanje daljinskim upravljačem s 2 tipke





Pritisnite tipku : zaključali ste sva vrata i prtljažni prostor.

### Zaključavanje daljinskim upravljačem s 3 tipke



Pritisnite tipku : zaključali ste sva vrata i prtljažni prostor.

#### Napomena



Ako je postavljeno, nadzor alarma putničkog prostora  27 isključuje se pritiskom i zadržavanjem tipke  (što potvrđuje zvučni signal).

Ako ste to nenamjerno učinili, ponovno otključajte vrata i kratko pritisnite tipku  za zaključavanje vozila.

### Rešetka

Zaključavanje i otključavanje prtljažnog prostora daljinskim upravljačem s 2 tipke





Jednom pritisnite tipku  ili : Prtljažni prostor je zaključan ili otključan.

### Zaključavanje i otključavanje prtljažnog prostora daljinskim upravljačem s 3 tipke



Ovisno o konfiguraciji vozila:

- Pritisnite tipku : zaključali ste ili otključali prtljažni prostor.
- Pritisnite tipku : zaključali ste ili otključali prtljažni prostor i klizna bočna vrata.

### Prekidač za centralno zaključavanje

Zaključava ili otključava vrata i prtljažni prostor iz putničkog prostora.





Pritisnite prekidač  za zaključavanje ili otključavanje.

LED-dioda u prekidaču svijetli kada zaključate vozilo.

### Greška u sustavu daljinskog upravljača

#### Otključavanje

Ručno otključajte prednja vrata okretanjem ključa u bravi.

Uključite kontakt i pritisnite prekidač središnjeg zaključavanja  za otvaranje svih vrata i prtljažnog prostora.

#### Zaključavanje

Ručno zaključajte prednja vrata okretanjem ključa u bravi.

### Greška u sustavu središnjeg zaključavanja

#### Otključavanje

Ručno otključajte prednja vrata okretanjem ključa u bravi. Ostala vrata možete otvoriti povlačenjem unutarnjih ručki.

#### Zaključavanje

Pritisnite unutrašnji gumb zaključavanja na svim vratima osim na vozačevim vratima. Zatim zatvorite vozačeva vrata i zaključajte ih izvana ključem.

### Automatsko zaključavanje

#### Automatsko zaključavanje nakon napuštanja vozila

Ova sigurnosna funkcija se može konfigurirati da automatski zaključa sva vrata i prtljažni prostor, čim se vozilo počne gibati.



#### Aktiviranje

Dok je kontakt uključen, pritisnite i zadržite  na prekidaču za centralno zaključavanje u trajanju od oko 5 sekundi. Zvučni signal potvrđuje aktiviranje.

#### Deaktiviranje

S uključenim kontaktom, pritisnite i držite  približno 5 sekundi. Zvučni signal potvrđuje deaktiviranje.

## Brave za dijete

### ⚠ Upozorenje

Brave za dijete koristite uvijek kad djeca sjede na stražnjim sjedalima.



Bravu za dijete pritisnite prema dolje, vrata se ne mogu otvoriti iznutra. Podignite za deaktiviranje.

## Vrata

### Klizna vrata



Klizna vrata možete zaključati iz vozila unutarnjim prekidačem brave.

Provjerite da li su bočna vrata u potpunosti zatvorena i učvršćena prije početka vožnje.

## Električna klizna vrata

### Otvaranje



S pritegnutom ručnom kočnicom, pritisnite prekidač na ploči s instrumentima za automatsko otvaranje električnih kliznih vrata; tijekom rada trepće LED-dioda u prekidaču.

### Zatvaranje

Ponovno pritisnite prekidač; tijekom rada trepće LED-dioda i oglašava se gong.

### ⚠ Upozorenje

Oprezno rukujte električnim kliznim vratima. Opasnost od ozljede, osobito za djecu.

Prilikom rukovanja pažljivo promatrajte pomicanje vrata. Pazite da ništa ne priklješite tijekom pomicanja i da nitko ne stoji vratima na putu.

### Izlaz u slučaju nužde

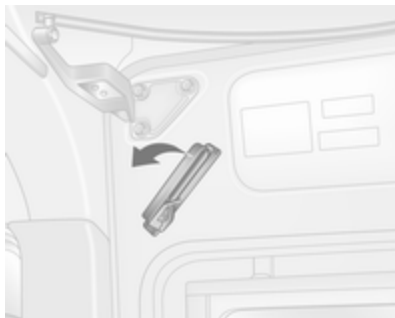

U slučaju nužde, otpustite unutarnju ručku i ručno povucite bočna vrata prema natrag kako biste ih otvorili.

### Održavanje



Odgovornost je vlasnika zamijeniti pogonski remen nakon svakih 15000 ciklusa, a u tu svrhu ugrađen je brojač u donji središnji stup. Zatražite pomoć u radionici.

U slučaju kvara pogonskog remena, vrata se i dalje mogu ručno otvoriti i zatvoriti.

### Električne bočne stepenice



Električna bočna stepenica automatski se aktivira prilikom otvaranja ili zatvaranja električnih kliznih vrata.

### ⚠ Upozorenje

Provjerite da ima dovoljno prostora za potpuno i neometano rasklapanje električnih bočnih stepenica.

## Stražnja vrata

Za otvaranje stražnjih desnih vrata povucite vanjsku ručku.

Vrata se otvaraju iznutra povlačenjem unutrašnje ručke.



Lijeva stražnja vrata oslobađaju se uporabom poluge.

### ⚠ Upozorenje

Ako su stražnja vrata otvorena i vozilo je parkirano pored ceste, stražnja svjetla mogu biti zaklonjena.

Neka drugi sudionici prometa na cesti budu svjesni vozila, korištenjem trokuta upozorenja ili druge opreme specificirane u propisima cestovnog prometa.

Vrata se zadržavaju u položaju od 90° pomoću zabravnih zadržaća.



Za otvaranje vrata do 180° ili dalje, oslobodite zabravne zadržaće od hvataljki na okviru vrata i otvorite vrata u željeni položaj.



Prilikom otvaranja vrata do 270°, vrata se zadržavaju u potpuno otvorenom položaju magnetima na bočnim stranicama karoserije.

### ⚠ Upozorenje

Pazite da više otvorena vrata učvrstite kada su u potpunosti otvorena.

Otvorena vrata mogu se naglo zalupiti pod udarom vjetra!

Prilikom zatvaranja vrata, svaki zadržać učvrstite za kopču na okviru vrata.

Lijeve stražnja vrata zatvorite prije  
desnih stražnjih vrata.

## Sigurnost vozila

### Protuprovalni sustav zaključavanja

#### ⚠ Upozorenje

Ne koristite sustav ako su ljudi u  
vozilu! Vrata se ne mogu otključati  
iznutra.

Sustav zadržava vrata. Sva vrata  
moraju biti zatvorena ili se sustav ne  
može aktivirati.

#### **Napomena**

Protuprovalni sustav ne može se  
uključiti kad su uključena svjetla  
upozorenja ili pokazivači smjera.

Uključivanje i isključivanje nije  
moguće pomoću prekidača za  
centralno zaključavanje.

## Aktiviranje



Dvaput pritisnite tipku .

## Deaktiviranje

Otključajte vrata tipkom  na  
daljinskom upravljaču.

## Protuprovalni alarmni sustav

Protuprovalnim alarmnim sustavom  
se upravlja zajedno sa sustavom  
središnjeg zaključavanja.

Nadgleda:

- Vrata, prtljažnik, poklopac motora
- Putnički prostor
- Rešetka
- Naginjanje vozila, napr. ako se podigne
- Kontakt
- Prekid napajanja sirene alarma

### Aktiviranje

Sva vrata i poklopac prostora motora moraju biti zatvoreni.



Pritisnite tipku  za uključivanje protuprovalnog sustava. Svjetla upozorenja trepću dvaput kao potvrda uključivanja.

Ako pokazivači smjera ne trepere prilikom aktiviranja, vrata ili poklopac motora nisu u potpunosti zatvoreni.

### Deaktiviranje

Otključavanjem vozila ili uključivanjem kontakta isključuje se protuprovalni sustav. Svjetla upozorenja trepću jednom kao potvrda isključivanja.

#### Napomena

Ako je alarm uključen, otključavanjem vozila putem ključa nećete zaustaviti sirenu alarma. Za zaustavljanje sirene uključite kontakt. Svjetla upozorenja neće treptati nakon isključivanja ako je alarm uključen.

### Aktiviranje bez nadzora putničkog prostora

Isključite nadzor putničkog prostora kada u vozilu ostavljate životinje ili ako ste postavili pomoćni grijač  96 za vremenski određeno ili daljinski upravljano pokretanje.



Ovisno o konfiguraciji vozila:

- držite pritisnutim prekidač  ili
- dvaput brzo uključite i isključite prekidač paljenja, a zatim zatvorite vrata i aktivirajte protuprovalni alarmni sustav.

Kao potvrda oglasit će se čujni signal.

Stanje ostaje isto sve dok se vrata ne otključaju.

### **Aktiviranje bez nadzora naginjanja vozila**

Osim toga, isključite nadzor naginjanja vozila, jer jaki ultrazvučni signali ili kretanja pobuđuju alarm, na primjer kada je vozilo na trajektu ili vlaku:

Tripud brzo uključite i isključite prekidač paljenja, a zatim zatvorite vrata i aktivirajte protuprovalni alarmni sustav.

Kao potvrda oglasit će se čujni signal. Stanje ostaje isto sve dok se vrata ne otključaju.

### **Alarm**

Kada se uključi, čuje se zvuk alarma putem zvučnika s pomoćnim napajanjem preko posebne baterije, i istovremeno trepere svi pokazivači smjera. Broj signala alarma i njihovo trajanje određeno je propisima.

Ako je akumulator vozila iskopčan ili ako je prekinuto njegovo napajanje, uključit će se sirena alarma. Ako je potrebno iskopčati akumulator, prvo isključite protuprovalni sustav.

Za isključivanje sirene alarma (ako je pokrenuta) i time za isključivanje protuprovalnog sustava, ponovno spojite akumulator vozila i otključajte vozilo putem tipke daljinskog upravljača  (ili uključite kontakt).

### **Blokada motora**

Sustav je dio prekidača paljenja i provjerava je li dopušteno pokretanje vozila s ključem koji se koristi.

Blokada motora se automatski aktivira nakon što se ključ izvadi iz kontakt prekidača i ako se ključ ostavi u kontakt bravi kad je motor isključen.

Ako se motor ne može pokrenuti, isključite kontakt i izvadite ključ, pričekajte približno 2 sekunde i zatim ga ponovno pokušajte pokrenuti. Ako je pokušaj pokretanje neuspješan,

pokušajte pokrenuti motor korištenjem rezervnog ključa i zatražite pomoć radionice.

### **Napomena**

Elektronička blokada pokretanja motora ne zaključava vrata. Uvijek trebate zaključati vozilo kad ga napuštate i uključiti protuprovalni alarmni sustav ↻ 20, ↻ 27.

## Vanjska ogledala

### Konveksni oblik

Konveksno vanjsko ogledalo smanjuje mrtve kutove. Zbog oblika ogledala predmeti izgledaju manji, što utječe na mogućnost procjenjivanja udaljenosti.

### Ručno podešavanje

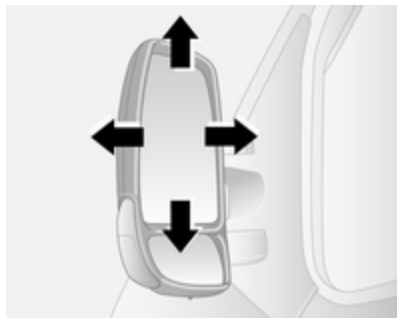

Ogledala podesite zakretanjem u traženom smjeru.

Donja ogledala se ne mogu podešavati.

## Električno podešavanje



Odaberite odgovarajući vanjski retrovizor prebacivanjem komande u lijevo ili desno, a zatim zakrenite komandu za podešavanje retrovizora.

Kad je komanda u središnjem položaju nijedan retrovizor nije odabran.

Donja ogledala se ne mogu podešavati.

## Preklapanje



Da bi se zajamčila sigurnost pješaka, vanjska ogledala će u slučaju dovoljno jakog udarca iskočiti iz svog uobičajenog položaja. Laganim pritiskom na kućište ogledala vratit ćete ga u normalni položaj.



## Grijanje ogledala

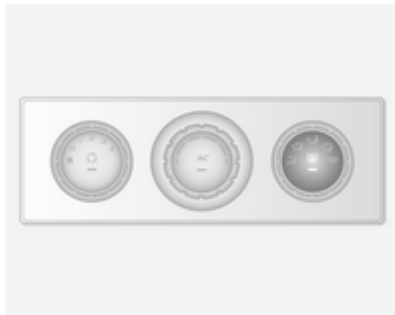

Aktivira se pritiskom prekidača  na bilo kojem sustavu.



Grijanje radi dok motor radi. Automatski se isključuje nakon kratkog vremena.

Sustav kontrole klime ⇨ 91.

Elektronički sustav za regulaciju klime ⇨ 93.

## Ogledalo u unutrašnjosti

### Ručno smanjenje zasljepljenosti

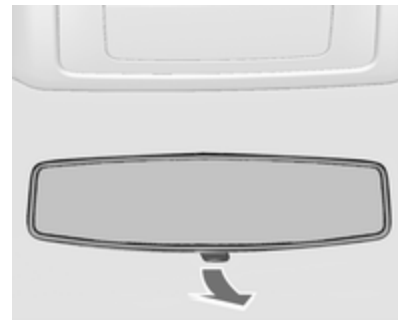

Za smanjenje zasljepljenosti, podesite polugu na donjoj strani kućišta ogledala.

## Prozori

### Ručni prozori

Prozori vrata se mogu otvoriti ili zatvoriti okretanjem ručica.

### Električni prozori

#### ⚠ Upozorenje

Posebno pazite pri uporabi električnih prozora. Opasnost od ozljeda, posebice za djecu.

Pri zatvaranju prozora obratite na njih posebnu pozornost. Provjerite da li ste nešto zahvatili dok se gibaju.

Uključite kontakt za korištenje električnih prozora.



Pritisnite prekidač odgovarajućeg prozora za otvaranje ili ga povucite za zatvaranje.

Za vozila s automatskom funkcijom za prozor vozačevih vrata; kada otvarate ponovno povucite ili pritisnite prekidač za zaustavljenje kretanja prozora.

U slučaju problema sa zatvaranjem zbog leda ili sličnog, upotrijebite prekidač nekoliko puta za zatvaranje prozora u koracima.

## Stražnji prozori

### Klizni bočni prozori



Pritisnite osigurače i povlačenjem otvorite prozor. Provjerite da su osigurači uglavljeni nakon zatvaranja.

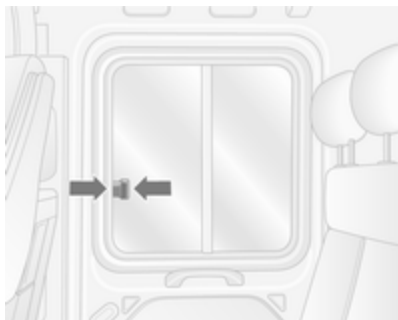

Pritisnite osigurače i povlačenjem otvorite prozor. Provjerite da su osigurači uglavljeni nakon zatvaranja.

### Izlaz u slučaju nužde



U slučaju nužde i hitnog izlaska iz vozila, čekićem **1** razbije staklo **2**.

### Grijanje stražnjeg prozora

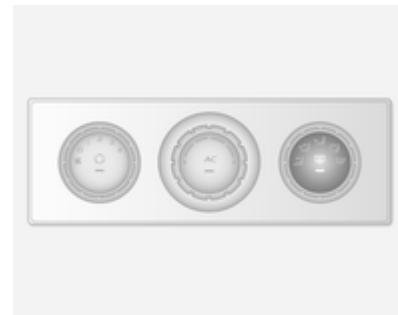

Aktivira se pritiskom prekidača  na bilo kojem sustavu.



Grijanje radi dok motor radi.  
Automatski se isključuje nakon  
kratkog vremena.

Sustav kontrole klime ⇨ 91.

Elektronički sustav za regulaciju  
klime ⇨ 93.

## Štitnici za sunce

Koristite štitnike za sunce radi  
smanjenja zasljepljivanja  
preklapanjem dolje i zakretanjem u  
stranu.

Ako štitnici za sunce imaju integrirana  
ogledala, poklopci ogledala trebaju  
biti zatvoreni tijekom vožnje.

Sjenila također imaju držač za  
parkirne karte itd.

## Krov

### Staklo

#### Izlaz u slučaju nužde



U slučaju nužde možete razbiti staklo.  
Čekićem razbijte staklo ⇨ 32.

## Sjedala, sustavi zaštite

Naslone za glavu .....	35
Prednja sjedala .....	36
Stražnja sjedala .....	41
Sigurnosni pojasevi .....	43
Zračni jastuci .....	45
Sustavi zaštite za dijete .....	48

### Naslone za glavu

#### Položaj

#### ⚠ Upozorenje

Vozite samo s naslonom za glavu postavljenim u odgovarajući položaj.

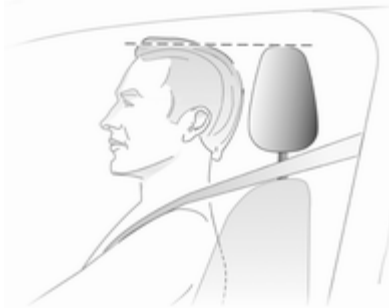

Gornji rub naslona za glavu treba biti u razini vrha glave. Ako to za vrlo visoke putnike nije moguće, naslon

za glavu treba postaviti u najviši položaj, i za vrlo niske putnike u najniži položaj.

#### Podešavanje visine

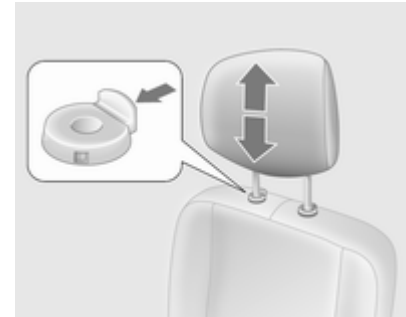

Povucite za podizanje ili pritisnite hvataljku i spustite glavonaslon. Provjerite da li se glavonaslon zakvačio.

#### Napomena

Dozvoljena dodatna oprema se može ugraditi samo na naslon za glavu suvozača ako se sjedalo ne koristi.

## Uklanjanje

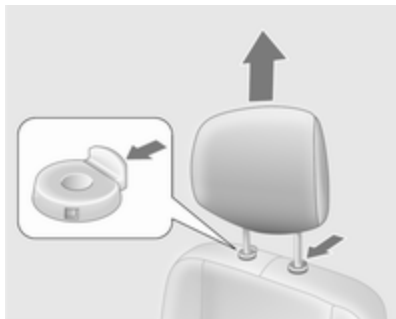

Pritisnite oba osigurača, naslon za glavu povucite gore i uklonite.

Naslone za glavu spremite i učvrstite u prtljažnom prostoru. Ne vozite s uklonjenim naslonima za glavu ako je sjedalo zauzeto.

## Prednja sjedala

## Položaj sjedala

## ⚠ Upozorenje

Vozite samo s pravilno podešenim sjedalom.



- Sjednite sa stražnjicom što je moguće više natrag prema naslonu sjedala. Podesite udaljenost između sjedala i papučica tako da su vaše noge lagano savijene kada

pritišćete papučice. Suvozačevo sjedalo pomaknite što je moguće više natrag.

- Sjednite s ramenima što je moguće više natrag prema naslonu sjedala. Postavite nagib naslona sjedala tako da možete dohvatiti kolo upravljača s lagano savijenim rukama. Održavajte kontakt između ramena i naslona sjedala tijekom okretanja kola upravljača. Ne naginjte naslon sjedala previše natrag. Preporučujemo maksimalni nagib od približno 25°.
- Podesite kolo upravljača ↷ 65.
- Postavite visinu sjedala dovoljno visoko da imate jasan vidik na sve strane i svih instrumenata. Treba biti najmanje jedna ruka zračnosti između vaše glave i obloge krova. Vaša bedra trebaju lagano nalijegati na sjedalo bez utiskivanja.
- Podesite naslon za glavu ↷ 35.

- Podesite visinu sigurnosnog pojasa  
⇨ 44.
- Podesite lumbalni oslonac tako da podržava prirodni oblik kralježnice  
⇨ 37.

## Podešavanje sjedala

### ⚠ Opasnost

Nemojte sjediti bliže od 25 cm od kola upravljača, kako bi dozvolili sigurno napuhavanje zračnog jastuka.

### ⚠ Upozorenje

Nikada ne podešavajte sjedala za vrijeme vožnje, jer se mogu nekontrolirano pomaknuti.

## Pozicioniranje sjedala

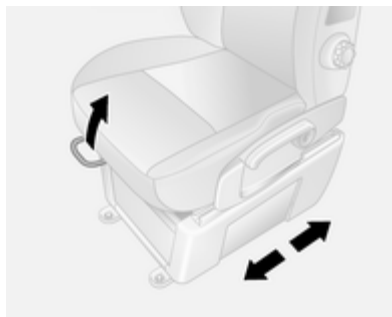

Povucite ručicu, pomjerite sjedalo, otpustite ručicu.

## Pozicioniranje sjedala s ovjesom



Povucite ručicu, pomjerite sjedalo, otpustite ručicu.

## Nasloni sjedala

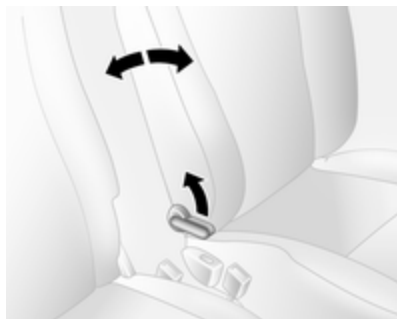

Povucite polugu, podesite nagib i pustite polugu. Pustite da se sjedalo sigurno učvrsti.

## Naslon sjedala s ovjesom



Povucite polugu, podesite nagib i pustite polugu. Pustite da se sjedalo sigurno učvrsti.

## Visina sjedala



Gibanje poluge

Gore = sjedalo više

Dolje = sjedalo niže



### Visina sjedala s ovjesom



Povucite prednju ručicu za oslobađanje za podešavanje prednjeg dijela sjedala.

Povucite stražnju ručicu za oslobađanje za podešavanje stražnjeg dijela sjedala.

### Lumbalni oslonac



Podesite naslon za križa prema osobnim potrebama.

Povećavanje i smanjivanje oslonca: okrenite kotačić dok ste rasteretili naslon.

### Lumbalni oslonac sjedala s ovjesom



Podesite naslon za križa prema osobnim potrebama.

Više puta aktivirajte ručnu pumpu (nalazi se na donjoj strani uređaja) za povećanje čvrstoće.

Pritisnite tipku za otpuštanje (nalazi se na prednjoj strani uređaja) za smanjenje čvrstoće.

### Osjetljivost sjedala s ovjesom



Okrenite kotačić za podešavanje osjetljivosti sjedala s ovjesom.

Okrenite udesno = Čvršće

Okrenite ulijevo = Manje čvrsto



### Naslon za ruku

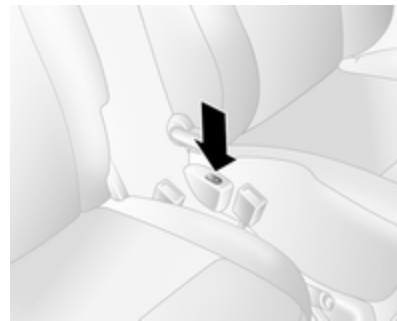

Naslon za ruku se može preklopiti gore kada nije potreban.

### Grijanje



Pritisnite  prekidač za odgovarajuće sjedalo. Ponovno pritisnite prekidač  za isključivanje.

Grijanje sjedala se kontrolira termostatički i automatski se isključuje kada je temperatura sjedala dovoljna.

Kontrolno svjetlo u prekidaču svijetli kada je sustav uključen, ne samo kada je grijanje aktivno.

Nije preporučeno dulje korištenje najviše postavke za osobe s osjetljivom kožom.

Grijanje sjedala je moguće koristiti kad motor radi.

## Stražnja sjedala

### Pristup stražnjim sjedalima



Povucite ručicu za otpuštanje i preklopite naslon sjedala prema naprijed te olakšajte pristup stražnjim sjedalima.

#### **⚠ Upozorenje**

Pazite da se naslon sjedala vrati u pravilan položaj i da su brave sigurnosnih pojaseva pravilno učvršćene.

Stavljanje sigurnosnih pojaseva  
⇨ 44.

### Uklonjiva stražnja sjedala

#### Uklanjanje

Kod nekih izvedbi, prtljažni prostor se može povećati uklanjanjem stražnjih sjedala.

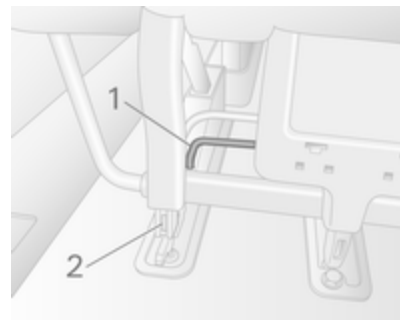

- Podignite ručice **1** na obje strane sjedala; osovinnice **2** vidljivo strše, kako bi pokazale da je sjedalo otključano.

- Pomaknite sjedalo prema natrag za oslobađanje od točaka za pričvršćivanje na podu.
- Dignite sjedalo kako biste ga izvadili.

### ⚠ Upozorenje

Stražnja sjedala koja se mogu vaditi su teška! Ne pokušavajte ih vaditi bez pomoći.

### Ugradnja

#### Oprez

Ne možete zamijeniti mjesta stražnjih sjedala, ona moraju biti vraćena na svoje prvobitno mjesto.

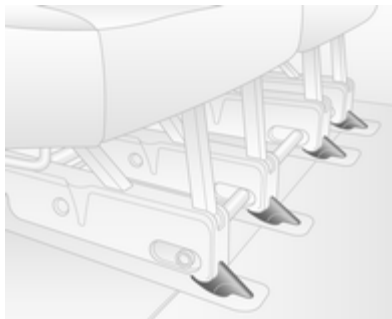

Namjestite vodilice sjedala neposredno iza prednjih točaka za učvršćenje u podu i povucite prema naprijed da se zakvači.

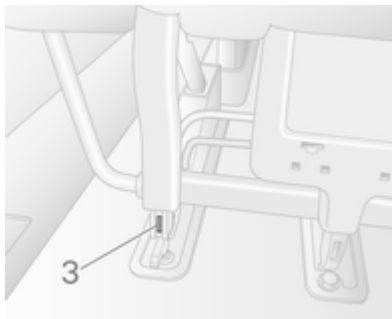

Sjedalo se automatski zabavljuje i osovine 3 se više neće vidjeti, što pokazuje da je sjedalo zabavljeno.

#### Oprez

Prilikom ugradnje stražnjih sjedala, provjerite jesu li ispravno postavljena na podne učvršne točke i jesu li zabravne hvataljke potpuno zakvačene.

## Sigurnosni pojasevi



Sigurnosni pojasevi se blokiraju u slučaju naglog kočenja ili usporavanja vozila, držeći putnike u sjedećem položaju. Na taj je način značajno smanjena opasnost od ozljeda.

### ⚠ Upozorenje

Vežite sigurnosni pojas prije svake vožnje.

U slučaju nesreće, osobe nisu vezale sigurnosni pojas ugrožavaju suputnike i sebe.

Sigurnosni pojasevi konstruirani su samo za jednu osobu. Nisu pogodni za ljude visine manje od 150 cm.

Periodično provjerite oštećenja i funkciju svih dijelova sustava sigurnosnog pojasa.

Oštećene komponente zamijenite. Nakon nezgode, pojaseve i aktivirane zatezače pojaseva zamijenite u radionici.

### Napomena

Uvjerite se da pojasevi nisu oštećeni ili ukliješteni predmetima oštih bridova. Spriječite da prljavština uđe u spremnike pojasa.

Podsjetnik za sigurnosni pojas    
 ⇨ 75.

## Graničnici sile pojasa

Na prednjim sjedalima, pritisak na tijelo se smanjuje postupnim otpuštanjem pojasa tijekom sudara.

## Zatezači pojasa

Pri frontalnim sudarima ili naletima na vozilo sa stražnje strane određene jakosti, prednji sigurnosni pojasevi se zatežu.

### ⚠ Upozorenje

Nepravilno rukovanje (npr. uklanjanje i postavljanje pojaseve) može aktivirati zatezače pojaseva.

Aktiviranje zatezača pojasa označava se neprekidnim svijetljenjem kontrolnog indikatora    
 ⇨ 75.

Aktivirani zatezači pojaseva moraju se zamijeniti u radionici. Zatezači pojaseva se mogu aktivirati samo jednom.

**Napomena**

Ne učvršćujte i ne ugrađujte dodatnu opremu ili druge predmete koji mogu ometati rad zatezača pojaseva. Ne vršite nikakve izmjene na komponentama zatezača pojaseva jer će to obezvrijediti atest vozila.

**Sigurnosni pojas u tri točke****Postavljanje**

Izvucite pojas iz spremnika, neuvijenog ga povucite preko tijela i umetnite kopču u bravu. Redovito zategnite trbušni pojas tijekom vožnje povlačenjem ramenog pojasa.

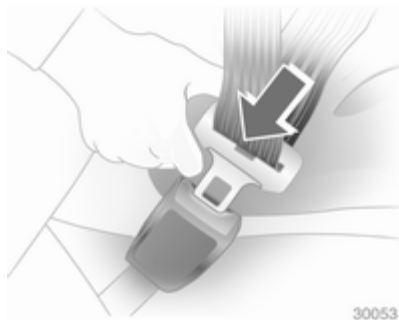

Široka ili debela odjeća narušava pravilno nalijeganje pojasa. Ne stavljajte predmete kao što su vrećice ili mobilni telefoni između pojasa i tijela.

**⚠ Upozorenje**

Pojas ne smije nalijegati na čvrste ili lomljive predmete u džepovima vaše odjeće.

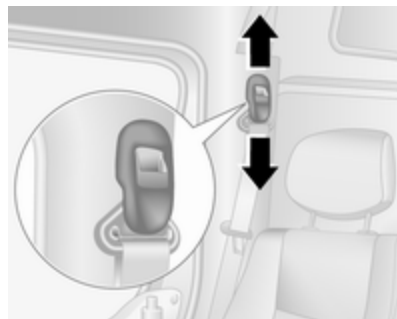
**Podešavanje visine**

1. Malo izvucite pojas.
2. Pritisnite osigurač.
3. Podesite visinu i učvrstite.

Podesite visinu tako da pojas naliježe preko ramena. Ne smije prelaziti preko vrata ili nadlaktice.

Ne podešavajte za vrijeme vožnje.

## Uklanjanje



30054

Za otkopčavanje pojasa, pritisnite crveni gumb na bravi pojasa.

## Korištenje sigurnosnog pojasa tijekom trudnoće



### ⚠ Upozorenje

Trbušni pojas mora biti postavljen što je niže moguće preko zdjelice radi sprječavanja pritiska na trbuh.

## Zračni jastuci

Sustav zračni jastuka se sastoji od brojnih individualnih sustav ovisno o svrsi opreme.

Kad se aktiviraju, zračni jastuci se napuhuju u milisekundama. Također se brzo i ispuše tako da se često tijekom sudara i ne primijeti.

### ⚠ Upozorenje

Pri nestručnom rukovanju zračni se jastuci mogu slučajno aktivirati.

### Napomena

Elektronika koja kontrolira zračne jastuke i zatezače pojaseva nalazi se u središnjoj konzoli. Ne postavljajte nikakve magnetske predmete u to područje.

Nemojte ništa pričvršćivati na poklopce zračnih jastuka i ne prekrivajte ih drugim materijalima.

Svaki zračni jastuk napuhuje se samo jednom. Napuhane zračne jastuke zamijenite u radionici. Nadalje, možda će biti potrebno

zamijeniti kolo upravljača, ploču s instrumentima, limove karoserije, brtve vrata, ručke i sjedala.

Ne vršite nikakve izmjene na zračnim jastucima jer će to obezvrijediti atest vozila.

Pri napuhavanju zračnih jastuka oslobađaju se vrući plinovi koji mogu prouzročiti opekotine.

Kontrolno svjetlo  sustava zračnih jastuka ⇨ 75.

## Prednji zračni jastuci

Sustav prednjih zračnih jastuka sastoji se od jednog zračnog jastuka u kolu upravljača i jednog u ploči s instrumentima na suvozačevoj strani. To se može prepoznati po natpisu **AIR BAG**.



Na bočnoj strani ploče s instrumentima se također nalazi naljepnica upozorenja koja je vidljiva kad su otvorena suvozačeva vrata.

Sustav prednjih zračnih jastuka aktivira se u slučaju nezgode određene jakosti. Kontakt mora biti uključen.

Napuhani zračni jastuci apsorbiraju udarac, te na taj način značajno smanjuju opasnost od ozljeda gornjeg dijela tijela i glave putnika na prednjim sjedalima.

## Upozorenje

Optimalna zaštita se pruža samo kada je sjedalo u pravilnom položaju ⇨ 36.

Držite područje u kojem se napuhuju zračni jastuci bez prepreka.

Pravilno vežite sigurnosni pojas i sigurno ga zakačite. Samo tada je zračni jastuk sposoban za zaštitu.

## Bočni zračni jastuci

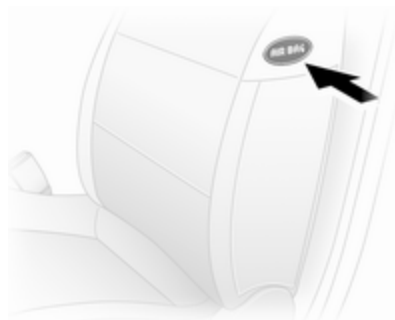



Sustav bočnih zračnih jastuka sastoji se od zračnog jastuka u naslonu svakog prednjeg sjedala. Mogu se prepoznati po natpisu **AIRBAG**.

Sustav bočnih zračnih jastuka aktivira se u slučaju nezgode određene jakosti. Kontakt mora biti uključen.

Napuhani zračni jastuci apsorbiraju udarac, smanjujući time značajno opasnost od ozljeđa gornjeg dijela tijela i zdjelice u slučaju bočnog sudara.

### ⚠ Upozorenje

Držite područje u kojem se napuhuju zračni jastuci bez prepreka.

### Napomena

Koristite samo zaštitne prekrivače sjedala koji su odobreni za vozilo. Budite pažljivi da ne prekrijete zračne jastuke.

## Deaktiviranje zračnog jastuka

Prednji i bočni zračni jastuci za suvozačevo sjedalo moraju biti deaktivirani ako će se sigurnosni sustav za dijete postaviti na ovo sjedalo. Zatezači pojaseva i svi zračni jastuci vozača će ostati aktivni.



Sustav zračnog jastuka suvozača se može deaktivirati pomoću prekidača sa strane ploče s instrumentima.



S otvorenim prednjim vratima, utisnite prekidač i okrenite ga suprotno od kazaljke na satu u položaj **OFF**.

Prednji zračni jastuci suvozača su deaktivirani i neće se napuhati u slučaju sudara. Kontrolni indikator  neprekidno svijetli pokraj informacijskog zaslona ili na ploči s instrumentima, a odgovarajuća poruka pojavljuje se na vozačevom informacijskom centru.



Dječji sigurnosni sustav može se ugraditi sukladno shemi lokacija za ugradnju ⇨ 50. Odrasla osoba ne smije zauzeti suvozačevo sjedalo.

### ⚠ Opasnost

Opasnost od ozljeda opasnih po život za dijete koje se nalazi u sustavu zaštite za dijete s aktiviranim zračnim jastukom suvozača.

Opasnost od ozljeda opasnih po život za odraslu osobu s deaktiviranim zračnim jastukom suvozača.

Sve dok kontrolno svjetlo  ne svijetli, zračni jastuci suvozačevog sjedala će se napuhati u slučaju sudara.

Ako kontrolno svjetlo  nastavi svijetliti zajedno s , to označava grešku u sustavu. Zatražite pomoć radionice.

Promijenite status samo kada vozilo miruje s isključenim kontaktom. Status ostaje do sljedeće promjene.

Kontrolno svjetlo za deaktiviranje zračnog jastuka  75.

## Sustavi zaštite za dijete

### Sigurnosni sustavi za dijete

Preporučamo Opel sigurnosni sustav za dijete koji je namijenjen specifično za vozilo.

Kada se koristi sigurnosni sustav za dijete, obratite pažnju na sljedeće upute za korištenje i postavljanje i također na one isporučene sa sigurnosnim sustavom za dijete.

Uvijek poštujujte lokalne ili nacionalne propise. U nekim državama, korištenje sigurnosnog sustava za dijete je zabranjeno na određenim sjedalima.

### ⚠ Upozorenje

Kada koristite sigurnosni sustav za dijete na suvozačevom sjedalu, zračni jastuci za suvozačevo sjedalo moraju biti isključeni; ako ne, aktiviranje zračnih jastuka predstavlja opasnost za život djeteta.

To je posebno slučaj kod sigurnosnih sustava za dijete usmjerenih prema natrag, postavljenih na sjedalo suvozača.

Deaktiviranje zračnog jastuka  47.

### Odabir odgovarajućeg sustava

Stražnja sjedala najprikladnije su mjesto za učvršćivanje sigurnosnog sustava za djecu.

Dijete treba putovati u vozilu usmjereno suprotno od smjera vožnje što je moguće duže. Time se osigurava da je djetetova kralježnica, koja je još uvijek slaba, izložena manjem naprezanju u slučaju nezgode.

Sustav treba zamijeniti kad djetetova glava više nije pravilno oslonjena u visini očiju.

Djeca do 12 godina ili do 150 cm visine smiju putovati samo u odgovarajućem sigurnosnom sustavu za dijete. Dječji sigurnosni sustavi, koji su sukladni s ECE 44-03 ili ECE 44-04, su odgovarajući.

S obzirom da je vrlo rijetko moguće pravilno postaviti sigurnosni pojas za dijete niže od 150 cm, izrazito preporučamo korištenje odgovarajućeg sigurnosnog sustava za dijete, iako to zbog starosti djeteta više nije zakonski obavezno.

- Nikada ne držite dijete tijekom putovanja u vozilu. Dijete će postati preteško za držanje u slučaju sudara.
- Pri prijevozu djece, koristite sigurnosno sustav za dijete koji odgovara težini djeteta.
- Pazite da sigurnosno sjedalo za dijete koje namjeravate koristiti odgovara tipu vozila.
- Pazite da je mjesto postavljanja sigurnosnog sjedala za dijete u vozilu odgovarajuće.
- Dopustite djeci da ulaze i izlaze iz vozila samo na suprotnoj strani od prometa.
- Kad se sigurnosni sustav za dijete ne koristi, sjedalo učvrstite sigurnosnim pojasom, ili ga izvadite iz vozila.

### **Napomena**

Ne lijepite ništa na sigurnosno dječje sjedalo i ne prekrivajte ga drugim materijalima.

Dječji sigurnosni sustav koji je bio izložen naprezanju u nezgodi, mora se zamijeniti.

## Mjesta postavljanja sigurnosnog sustava za dijete

### Dozvoljene opcije za postavljanje sigurnosnog sustava za dijete

#### Prednja sjedala - sve izvedbe

Klasa mase i godina	Jedno sjedalo - strana suvozača <sup>1)</sup>		Klupa - strana suvozača			
	bez zračnog jastuka	sa zračnim jastukom	bez zračnog jastuka	sa zračnim jastukom	srednje	vanjsko
<b>Grupa 0: do 10 kg</b> ili približno 10 mjeseci	U	U <sup>2)</sup>	U	U	U <sup>2)</sup>	U <sup>2)</sup>
<b>Grupa 0+: do 13 kg</b> ili približno 2 godine	U	U <sup>2)</sup>	U	U	U <sup>2)</sup>	U <sup>2)</sup>
<b>Grupa I: 9 do 18 kg</b> ili približno 8 mjeseci do 4 godine	U	U <sup>2)</sup>	U	U	U <sup>2)</sup>	U <sup>2)</sup>
<b>Grupa II: 15 do 25 kg</b> ili približno 3 do 7 godina	U	U <sup>2)</sup>	U	U	U <sup>2)</sup>	U <sup>2)</sup>
<b>Grupa III: 22 do 36 kg</b> ili približno 6 do 12 godina	U	U <sup>2)</sup>	U	U	U <sup>2)</sup>	U <sup>2)</sup>

1) Ako je podesivo, pazite da je sjedalo u krajnjem stražnjem položaju. Provjerite da je sigurnosni pojas što je moguće više ravan između ramena i gornje točke učvršćenja.

2) Uvjerite se da je sustav zračnih jastuka suvozača deaktiviran prilikom postavljanja sigurnosnog sustava za dijete na taj položaj.

---

**Kabina za posadu - stražnja sjedala****Klasa mase i godina****Sjedala u 2. redu****Vanjsko****Sredina**

---

**Grupa 0: do 10 kg**

ili približno 10 mjeseci

U

X

**Grupa 0+: do 13 kg**ili približno 2 godine

---

**Grupa I: 9 do 18 kg**ili približno 8 mjeseci do 4 godine

---

**Grupa II: 15 do 25 kg**

ili približno 3 do 7 godina

U

X

**Grupa III: 22 do 36 kg**ili približno 6 do 12 godina

---

## Combi - stražnja sjedala

Klasa mase i godina	Sjedala u 2. redu		Sjedala u 3. redu	
	Strana vozača vanjsko sjedalo	Srednje sjedalo	Strana suvozača vanjsko sjedalo	
<b>Grupa 0: do 10 kg</b> ili približno. 10 mjeseci	U <sup>3)</sup> , +	X	X	X
<b>Grupa 0+: do 13 kg</b> ili približno 2 godine				
<b>Grupa I: 9 do 18 kg</b> ili približno 8 mjeseci do 4 godine	U <sup>4)</sup> , +	UF <sup>4)</sup> , +	UF <sup>4)</sup>	X
<b>Grupa II: 15 do 25 kg</b> ili približno 3 do 7 godina	U <sup>4)</sup>	UF <sup>4)</sup>	UF <sup>4)</sup>	X
<b>Grupa III: 22 do 36 kg</b> ili približno 6 do 12 godina				

3) Pomaknite prednje sjedalo do kraja prema naprijed za postavljanje dječjeg sjedala okrenutog prema natrag, a zatim pomaknite stražnje sjedalo prema naprijed, prema uputama za dječje sjedalo.

4) Dječje sjedalo okrenuto prema naprijed; položite naslon dječjeg sjedala na naslon sjedala u vozilu. Prilagodite visinu oslonca za glavu ili ga uklonite ako je to potrebno; sjedalo ispred djeteta gurnite po vodilicama najviše do pola udaljenosti i ne naginjte naslon za više od 25°.

**Autobus - stražnja sjedala****Klasa mase i godina****Stražnja sjedala****Grupa 0: do 10 kg**

ili približno. 10 mjeseci

X

**Grupa 0+: do 13 kg**

ili približno 2 godine

**Grupa I: 9 do 18 kg**

ili približno 8 mjeseci do 4 godine

X

**Grupa II: 15 do 25 kg**

ili približno 3 do 7 godina

X

**Grupa III: 22 do 36 kg**

ili približno 6 do 12 godina

- U = Podesno za univerzalnu kategoriju sigurnosnih sustava za uporabu u ovoj grupi mase i starosti, u kombinaciji sa sigurnosnim pojasom u tri točke.
- UF = Podesno za univerzalnu kategoriju prema naprijed usmjerenih sigurnosnih sustava za uporabu u ovoj grupi mase i starosti, u kombinaciji sa sigurnosnim pojasom u tri točke.
- ⊕ = Prikladno za ISOFIX sigurnosni sustav za djecu s pričvršnim pločicama i točkama sidrišta, ako su postavljena. Pri učvršćivanju ISOFIX sigurnosnog sustava za dijete, mogu se koristiti samo sustavi odobreni za vozilo. Pogledajte "Dozvoljene opcije za postavljanje ISOFIX sigurnosnog sustava za dijete".
- X = Položaj sjedenja nije pogodan za dijete ove grupe mase i starosti.

## Dozvoljene opcije za postavljanje ISOFIX sigurnosnog sustava za dijete

Combi

Grupa mase	Grupa veličine	Učvršćenje	Prednja sjedala	Sjedala u 2. redu			Sjedala u 3. redu
				Strana vozača vanjsko sjedalo	Srednje sjedalo	Strana suvozača vanjsko sjedalo	
Grupa 0: do 10 kg	E	ISO/R1	X	IL	X	X	X
Grupa 0+: do 13 kg	E	ISO/R1	X	IL	X	X	X
	D	ISO/R2	X	IL	X	X	X
	C	ISO/R3	X	IL	X	X	X
Grupa I: 9 do 18 kg	D	ISO/R2	X	IL	X	X	X
	C	ISO/R3	X	IL	X	X	X
	B	ISO/F2	X	IL, IUF	IL, IUF	X	X
	B1	ISO/F2X	X	IL, IUF	IL, IUF	X	X
	A	ISO/F3	X	IL, IUF	IL, IUF	X	X

IL = Pogodno za određene ISOFIX sigurnosne sustave u kategorijama 'specifično za vozilo', 'ograničeno' ili 'polu univerzalno'. ISOFIX sigurnosni sustav mora biti odobren za specifični tip vozila.

IUF = Pogodno za prema naprijed usmjeren ISOFIX sigurnosni sustav za dijete univerzalne kategorije odobren za korištenje u ovoj grupi mase.

X = Nije dozvoljena ugradnja ISOFIX sigurnosnog sustava za dijete u ovoj grupi mase.



**ISOFIX grupa veličine i mehanizam sjedala**

- A - ISO/F3 = Prema naprijed usmjeren sigurnosni sustav za dijete, za dijete maksimalne veličine u grupi mase 9 do 18 kg.
- B - ISO/F2 = Prema naprijed usmjeren sigurnosni sustav za dijete, za manje dijete u grupi mase 9 do 18 kg.
- B1 - ISO/F2X = Prema naprijed usmjeren sigurnosni sustav za dijete, za manje dijete u grupi mase 9 do 18 kg.
- C - ISO/R3 = Prema naprijed usmjeren sigurnosni sustav za dijete, za dijete maksimalne veličine u grupi mase do 13 kg.
- D - ISO/R2 = Prema natrag usmjeren sigurnosni sustav za dijete, za manje dijete u grupi mase do 13 kg.
- E - ISO/R1 = Prema natrag usmjeren sigurnosni sustav za dijete, za mlađe dijete u grupi mase do 13 kg.

## ISOFIX sigurnosni sustavi za dijete

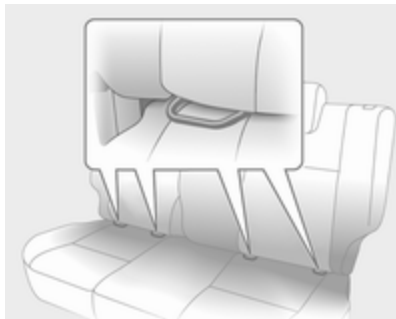

Učvrstite za vozilo odobrene ISOFIX sigurnosne sustave za dijete na ISOFIX nosače za ugradnju.

Prilikom korištenja ISOFIX nosača za postavljanje sjedala, mogu se koristiti univerzalno odobreni ISOFIX sigurnosni sustavi za dijete.

Dozvoljeni položaji za postavljanje ISOFIX sigurnosnih sustava za dijete označeni su u tablici s **+**, IL i IUF.

## Ušice za učvršćenje gornjeg remena

Ušice za učvršćenje gornjeg remena nalaze se na stražnjoj strani sjedala.

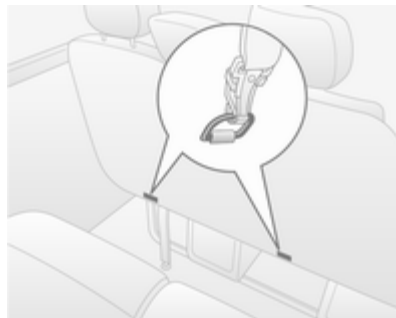

Osim učvršćenja ISOFIX, privežite gornji remen na ušice za učvršćenje gornjeg remena. Remen mora prolaziti između šipki dviju vodilica naslona za glavu.

ISOFIX dječji sigurnosni sustavi univerzalne kategorije pozicioniranja u tablici su označeni s IUF.

## Spremište

Spremišta .....	57
Prtljažnik .....	60
Sustav krovnog nosača .....	63
Informacije o opterećenju .....	63

## Spremišta

### Spremište na ploči s instrumentima



Spremišta, džepovi i police se nalaze na ploči s instrumentima.

Držač telefona i i/ili držač kovanica s kopčom za držanje karata nalazi se na vrhu ploče s instrumentima.

Centralno smještena polica koja se nalazi na vrhu ploče s instrumentima ima poklopac.

### Držač dokumenata



Držač dokumenata izvucite iz ploče s instrumentima povlačenjem baze prema sebi i zatim ga zakrenite dolje.

Za spremanje, podignite bazu dok držač dokumenata nije vodoravan, zatim ga gurnite do kraja unutra.

## Pretinac za rukavice



Pretinac za rukavice treba biti zatvoren za vrijeme vožnje.

Hladnjak pretinca za rukavice ↗ 101.

## Držači šalica

Držači šalica nalaze se na obje strane ploče s instrumentima i dolje na sredini ploče s instrumentima.

Držači čaša mogu se koristiti i za držanje prenosivog sklopa pepeljare ↗ 69.

## Prednje spremište

Tri kuke za kaput nalaze se na poprečnom nosaču kabine

Džepovi u prednjim vratima sadrže držače boce.

## Preklapanje naslona suvozačevog sjedala

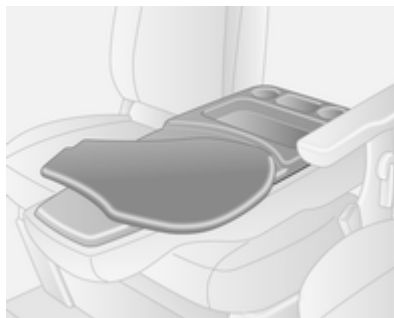

Naslon suvozačevog sjedala, kada je preklopljen potpuno naprijed, sadrži spremišta i držače za piće.

Zakretna polica, koja se može koristiti za pisanje ili za dokumente, mora se vratiti u originalni položaj prije podizanja naslona sjedala.

## Spremište za sunčane naočale

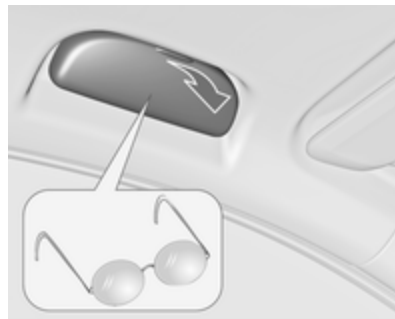

Preklopite dolje za otvaranje.

Ne koristite za spremanje teških predmeta.

## Konzola iznad glave



Ukupna masa predmeta u ovim spremištima ne smije prijeći 5 kg.

## Spremište ispod sjedala

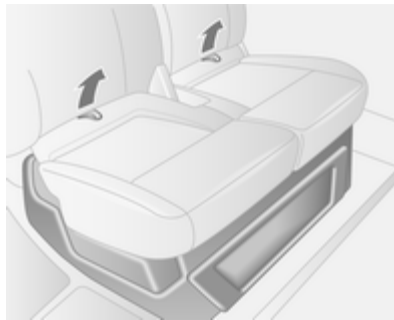

Koristeći dvije omče na suvozačevom sjedalu, povucite jastuk prema naprijed za pristup spremištu ispod sjedala.

## Spremište iznad glave



Ukupna masa predmeta u ovom spremištu ne smije prijeći 35 kg.

## Stražnje spremište

### Bus

Predmete možete spremiti u spremnike povrh glave iznad stražnjih putničkih sjedala.

Ukupna masa predmeta u ovom spremniku ne smije prijeći 35 kg.

## Prtljažnik

### Ušice za učvršćenje tereta

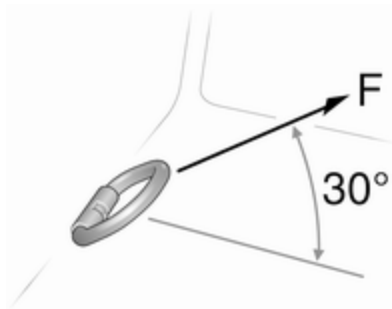

Ušice za učvršćenje tereta nalaze se u podu teretnog prostora kako bi se omogućilo učvršćenje tereta pomoću elastičnih traka ili mrežom za prtljagu.

Maksimalna sila na ušicama ne smije prekoračiti 5000 N pod 30°.

### Odstranjive ušice

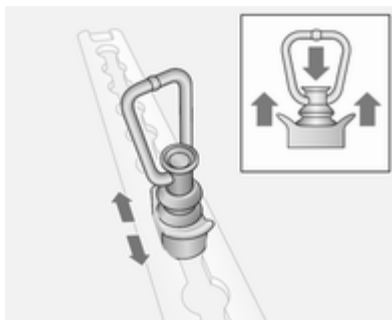

Ako želite promijeniti položaj ušice, pritisnite središnju kapicu i povucite ušicu u željeni položaj. Provjerite je li ušica pravilno uglavljena u udubljenje.

Informacije o opterećenju ↪ 63.

## Sustav rukovanja teretom

### Premjestivi pregradni zid

Premjestiva pregrada može se postaviti između poda i stropnih vodilica.

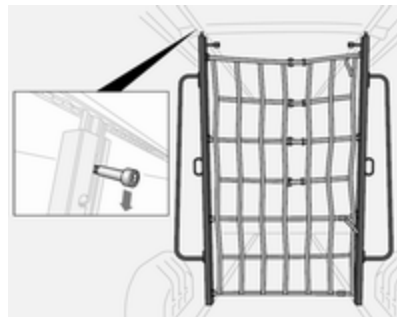

Ako je želite pomaknuti, otpustite je povlačenjem osigurača prema dolje i postavite gdje želite. Provjerite da je osigurač potpuno uglavljen, a pregrada uspravna.

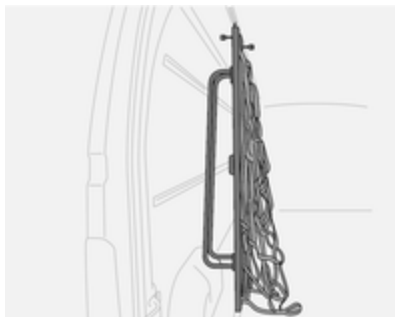

Kada pregradu ne koristite, spremite je s jedne strane prtljažnika.

### Teleskopske šipke za blokadu

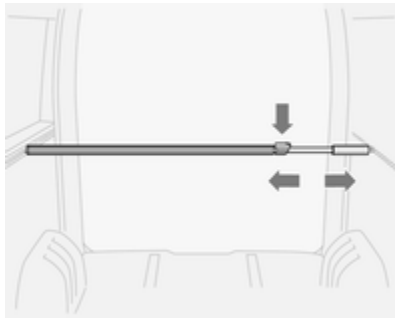

Teleskopske šipke za blokadu možete koristiti u vertikalnom ili horizontalnom položaju.

Prije tovarjenja provjerite jesu li šipke za blokadu potpuno uglavljene u vodilice.

Pritisnite osigurač prema dolje i istovremeno pomičite šipku.

Maksimalno opterećenje  
100 daN / 700 mm.

### Trake sa zapinjačem

Pomoću odgovarajućih traka sa zapinjačem predmete možete pričvrstiti na odstranjive ušice smještene sa strane ili na podne vodilice.

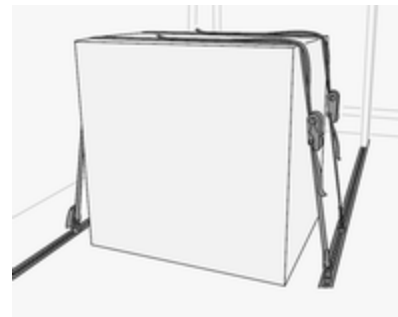

Maksimalna nosivost podnih šina iznosi 500 daN / 700 mm.

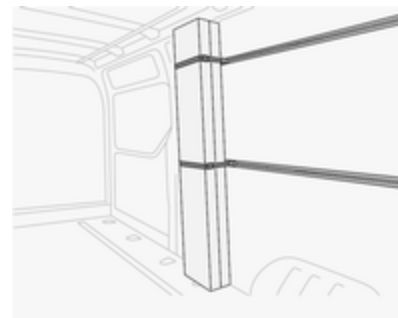

Maksimalna nosivost bočnih šina iznosi 100 daN / 700 mm.

Odstranjive ušice ↗ 60, informacije o opterećenju ↗ 63.

## Sigurnosna mreža



Spustite sigurnosnu mrežu sa stropa i pričvrstite je na ušice za učvršćenje tereta ↗ 60.

Podesite zategnutost traka i provjerite sigurnost tereta.

Kada se ne koristi, sigurnosna mreža mora biti spremljena u stropu.

Informacije o opterećenju ↗ 63.

## Trokut upozorenja

Trokut upozorenja se može spremiti u prostor ispod prednjih sjedala.

Spremište ispod sjedala ↗ 59.

## Komplet za prvu pomoć

Komplet za prvu pomoć se može spremiti u prostor ispod prednjih sjedala ili u konzolu iznad glave.

Ako je komplet za prvu pomoć spremljen u konzolu iznad glave, to je označeno naljepnicom.

Spremište ispod sjedala ↗ 59.

Konzola iznad glave ↗ 59.

## Protupožarni aparat

Protupožarni aparat može se smjestiti u prostor ispod prednjih sjedala.

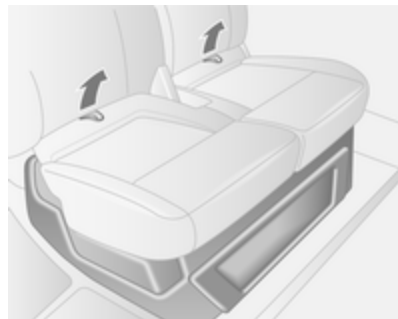

Koristeći dvije petlje na jastuku sjedala, povucite jastuk prema naprijed za dobivanje pristupa.





Dodatni aparat za gašenje požara može biti u prednjim vratima.

Naljepnica je postavljena kao vidljiva oznaka na konzoli iznad glave.

## Sustav krovnog nosača

### Krovni nosač

Zbog sigurnosnih razloga i kako bi izbjegli oštećenje krova, preporuča se sustav krovnog nosača odobren za vozilo.

Poštujte upute za ugradnju i uklonite krovni nosač kada se ne koristi.

## Informacije o opterećenju

- Teški predmeti u teretnom prostoru trebali bi se ravnomjerno rasporediti i postaviti što je više moguće naprijed. Ako se predmeti mogu slagati, teže predmete treba staviti na dno.
- Predmete osigurajte elastičnim trakama zakačenima za ušice ⇨ 60.
- Predmete u prtljažniku učvrstite kako bi spriječili klizanje.
- Teret ne smije ometati rad papučica, parkirne kočnice i poluge mjenjača ili blokirati slobodu pokreta vozača. U unutrašnjost ne stavljajte nikakve predmete koji nisu učvršćeni.
- Ne vozite s otvorenim prtljažnikom. Osim toga, registarska pločica je jasno vidljiva i pravilno osvjetljena samo kad su vrata zatvorena.
- Nosivost je razlika između najveće dopuštene mase (vidi

identifikacijsku pločicu ⇨ 168) i EC mase praznog vozila.

Za izračunavanje EC mase praznog vozila, unesite podatke Vašeg vozila u tablicu masa na početku ovog priručnika.

EC masa praznog vozila uključuje masu za vozača (68 kg), prtljagu (7 kg) i sve tekućine (spremnik goriva napunjen 90%).

Opcijska i dodatna oprema povećavaju masu praznog vozila.

- Vožnja s krovnom opterećenjem povećava osjetljivost vozila na bočni vjetar i ima loš utjecaj na upravljivost vozila zbog povišenog težišta vozila. Jednoliko rasporedite teret i pravilno ga učvrstite trakama. Tlak u gumama i brzinu vozila prilagodite uvjetima opterećenja. Često provjerite i zategnite trake.

Ne vozite brže od 120 km/h.

- Dopušteno opterećenje krova (koje uključuje težinu krovnog nosača prtljage) je 200 kg za standardne

krovove. Krovno opterećenje je kombinirana težina krovnog nosača i tereta.

## Instrumenti i kontrole

Kontrole .....	65
Kontrolna svjetla, mjerači i indikatori .....	70
Informacijski zasloni .....	79
Poruke vozila .....	80
Putno računalo .....	81
Tahograf .....	83

## Kontrole

### Podešavanje kola upravljača

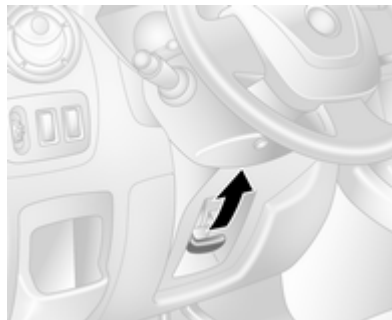

Otključajte polugu, podesite kolo upravljača, zatim učvrstite polugu i uvjerite se da je u potpunosti zaključana.

Ne podešavajte kolo upravljača ako vozilo ne miruje i ako je kolo upravljača zaključano.

## Kontrole na kolu upravljača



Tempomatom i graničnikom brzine može se upravljati kontrolama na kolu upravljača.

Tempomat i graničnik brzine ↻ 118.

## Sirena



Pritisnite .

Sirena će se oglasiti neovisno o položaju kontakt brave.

## Kontrole na kolu upravljača

Infotainment sustavom se može upravljati i kontrolama na stupu upravljača.

Dodatne informacije dostupne su u priručniku infotainment sustava.

## Brisač/sustav pranja vjetrobrana

### Brisači vjetrobrana

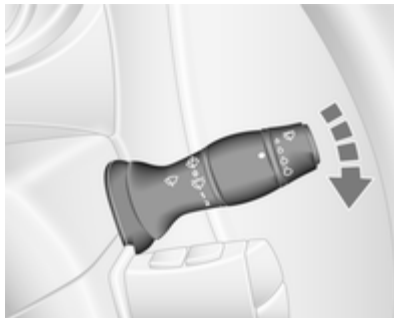

 = uključivanje u vremenskim intervalima

1 = sporo

2 = brzo

Ne koristite ako je vjetrobran zaleđen.

Isključite u praonicama automobila.

## Automatsko brisanje upravljano senzorom za kišu

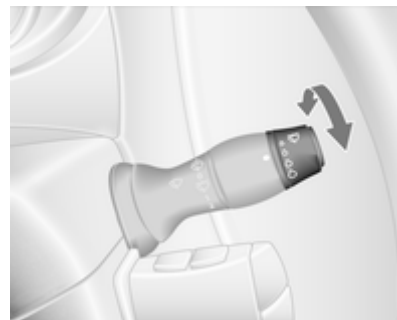

 = Automatsko brisanje upravljano senzorom za kišu

Senzor za kišu očitava količinu vode na vjetrobranu i automatski regulira učestalost rada brisača vjetrobrana.

Automatsko brisanje treba ponovno odabrati nakon svakog isključivanja kontakta.

**Podesiva osjetljivost senzora za kišu**

Zakrenite kotačić za podešavanje kako bi podesili osjetljivost:

Niska osjetljivost = kotačić za podešavanje zakrenite prema dolje

Visoka osjetljivost = kotačić za podešavanje zakrenite prema gore

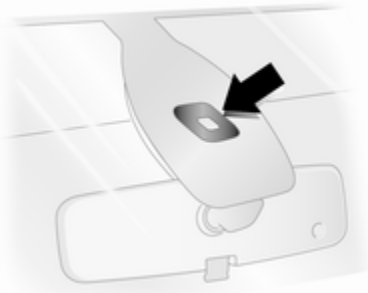

Senzor održavajte čistim bez prašine, prljavštine i leda.

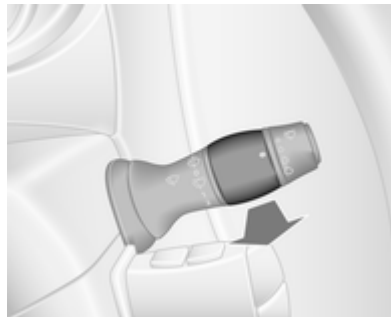
**Pranje vjetrobrana**

Povucite polugu. Tekućina za pranje se raspršuje na vjetrobran.

kratko = brisač briše jednom  
 dugo = brisači će napraviti nekoliko ciklusa  
 povlačenje = brisanja

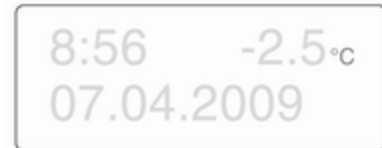
**Temperatura okoline**

Pad temperature prikazuje se trenutno a povećanje temperature prikazuje se s kašnjenjem.

Ako temperatura okoline padne na 3 °C, °C treperi na informacijskom zaslonu, kao upozorenja za stanja zaleđene ceste. Nastavit će treperiti, sve dok temperatura ne poraste iznad 3 °C.

### ⚠ Upozorenje

Površina ceste već može biti zaleđena iako je prikazano nekoliko stupnjeva iznad 0 °C.

## Sat

Ovisno o vozilu, trenutno vrijeme i/ili datum mogu se pojaviti na informacijskom zaslonu ⇨ 80 ili vozačevom informacijskom centru ⇨ 79.

### Podešavanje vremena i datuma na informacijskom zaslonu

8:56      5.5°C  
07.04.2008

20003

Sati i minute mogu se podesiti pritiskanjem odgovarajućih tipki na zaslonu ili komandama infotainment sustava.

Dodatne informacije dostupne su u priručniku infotainment sustava.

### Podešavanje vremena na vozačevom informacijskom centru



Prikaz funkcije sata moguć je uzastopnim pritiscima na tipke na kraju ručice brisača. Ako vrijeme bljeska (nakon pribl. 2 sekunde):

- Držite pritisnutom donju tipku
- Sati trepću
- Pritisnite gornju tipku za promjenu sati
- Držite pritisnutom donju tipku za podešavanje sati
- Minute trepću
- Pritisnite gornju tipku za promjenu minuta
- Držite pritisnutom donju tipku za postavljanje minuta i izlaz iz moda postavke.

### Priključci za napajanje



12 V priključci za napajanje se nalaze na ploči s instrumentima i u stražnjem dijelu vozila.



Spajanje električne opreme dok je motor isključen će isprazniti akumulator. Ne prekoračujte maksimalnu potrošnju snage od 120 Watta. Ne spajajte nikakav pribor za isporuku struje, na primjer uređaje za električno punjenje ili aumulatore.

Električna oprema koja se spaja mora zadovoljavati zahtjeve elektromagnetske kompatibilnosti navedene u DIN VDE 40 839.

Ne spajajte uređaje koji daju električnu energiju, napr. električne punjače ili baterije.

### Oprez

Ne oštećujte priključke uporabom neodgovarajućih utikača.

### Upaljač za cigarete



Pritisnite upaljač za cigarete. Isključuje se automatski kad se umetak užari. Izvucite upaljač.

### Pepeljare

#### Oprez

Smiju se upotrebljavati samo za pepeo a ne za zapaljive otpatke.

#### Prijenosna pepeljara

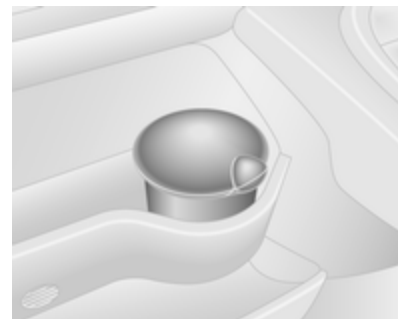

Pepeljara za mobilno korištenje u vozilu. Za korištenje, otvorite poklopac.

## Kontrolna svjetla, mjeraci i indikatori

### Brzinomjer



Prikazuje brzinu vozila.

Maksimalna brzina se može ograničiti regulatorom brzine. Kao vidljiva oznaka, na ploči s instrumentima nalazi se naljepnica s upozorenjem.

Zujalica upozorenja će se oglasiti na 10 sekundi ako vozilo nakratko prekorači postavljenu granicu.

### Napomena

U određenim uvjetima (npr. veliki nagibi) brzina vozila može prekoračiti postavljenu granicu.

### Brojač kilometara



Prikazuje zabilježenu udaljenost.

### Brojač dnevno prijeđenih kilometara

Brojač dnevno prijeđenih kilometara prikazuje proputovanu udaljenost od zadnjeg resetiranja.

Jednom pritisnite bilo koji prekidač na kraju poluge brisača za prikaz brojača dnevno prijeđenih kilometara.

Za ponovno postavljanje s prikazanim brojačem dnevno prijeđenih kilometara, držite pritisnutom jednu od tipki nekoliko sekundi, s uključenim paljenjem. Zaslon će treperiti i vrijednost će se resetirati na nulu.

### Mjerač broja okretaja



Prikazuje brzinu vrtnje motora.

U svakom stupnju prijenosa vozite za što je moguće nižim brojem okretaja.



**Opaz**

Ako je kazaljka u crvenom području upozorenja, prekoračena je maksimalna dozvoljena brzina vrtnje motora. Opasno za motor.

**Mjerač goriva**

Prikazuje razinu goriva u spremniku.

Kontrolno svjetlo  svijetli ako je razina u spremniku niska. Odmah nadolijte ⇨ 123.

Ne dozvolite da se spremnik isprazni. Sustav napajanja diesel gorivom, odzračivanje ⇨ 134.

Zbog goriva preostalog u spremniku, količina koja se može nadoliti je manja od specificiranog kapaciteta spremnika.

**Mjerač temperature rashladnog sredstva motora**

Prikazuje temperaturu rashladnog sredstva.

lijevo područje = radna temperatura motora još nije postignuta  
srednje područje = normalna radna temperatura  
desno područje = temperatura je previsoka

Kontrolno svjetlo  svijetli ako je temperatura previsoka ⇨ 76, ⇨ 77.

**Opaz**

Ako je temperatura rashladnog sredstva motora previsoka, zaustavite vozilo, isključite motor. Opasno za motor. Provjerite razinu rashladnog sredstva.

Zbog fizikalnih razloga, mjerač temperature rashladnog sredstva pokazuje temperaturu samo ako je razina odgovarajuća.

## Nadzor razine motornog ulja

Prikaz razine ulja točan je samo ako je vozilo parkirano na vodoravnoj površini s hladnim motorom.

Ako je razina motornog ulja točna kada se uključi kontakt, **OIL LEVEL CORRECT (ISPRAVNA RAZINA ULJA)** se kratko pojavljuje na informacijskom centru vozača.

Ako je razina motornog ulja iznad minimalne razine, pritisnite tipku putnog računala na kraju ručice brisača u roku od 30 sekundi od isključivanja kontakta. Poruka **OIL LEVEL (RAZINA ULJA)** se prikazuje zajedno s kvadratićima koji odgovaraju razini ulja.

Kako se razina ulja smanjuje, kvadratići na zaslonu se zamjenjuju crticama.

- = Maksimalna razina
- - - = Srednja razina
- - - - - = Minimalna razina

Ako se dostigne minimalna razina ulja, prikazuje se **TOP-UP OIL LEVEL (KORIGIRAJTE RAZINU ULJA)** u kombinaciji s kontrolnim svjetlom  nakon što je kontakt uključen 30 sekundi. Provjerite i nadolijte motorno ulje ⇨ 130.



Za izlazak iz zaslona nadzora razine ulja, ponovno pritisnite bilo koji prekidač putnog računala.

Putno računalo ⇨ 81.

## Servisni zaslon

Kada je kontakt uključen, na informacijskom centru vozača može biti nakratko prikazana preostala udaljenost do sljedećeg servisa. Na osnovi uvjeta vožnje, interval pri kojem će biti naznačen servis, može značajno varirati.

Kada je preostala udaljenost do sljedećeg servisa manja od 3000 km ili 2 mjeseca, **SERVICE IN (USKORO JE POTREBAN SERVIS)** se pojavljuje na informacijskom centru vozača.

Ako udaljenost dostigne 0 km ili je istekao datum servisa, u sklopu instrumenata svijetle kontrolni indikatori  i , a na vozačevom informacijskom zaslonu pojavljuje se poruka **SERVICE DUE (POTREBAN JE SERVIS)**.

Vozilo je potrebno servisirati. Zatražite pomoć radionice.

## Resetiranje servisnog zaslona

Nakon servisa, servisni zaslon je potrebno ponovno postaviti.



Ako je dostupno, odaberite udaljenost do sljedećeg prikaza servisa na vozačevom informacijskom centru, a zatim pritisnite i zadržite jednu od tipki na kraju ručice brisača, sve dok se udaljenost do servisa se ne počne stalno prikazivati.

Putno računalo ⇨ 81.

## Zaslon mjenjača



Način rada ili odabrani stupanj prijenosa automatiziranog ručnog mjenjača je prikazan na zaslonu mjenjača.

- R** = Stupanj za vožnju unatrag
- N** = Prazni hod
- A** = Automatski način rada
- kg** = Utovarni program
-  = Zimski program
-  = Primijenite nožnu kočnicu
-  = Elektronika mjenjača

Automatizirani ručni mjenjač ⇨ 110.

## Kontrolna svjetla

Opisana kontrolna svjetla ne postoje u svim vozilima. Opis se odnosi na sve verzije instrumenata. Kada se kontakt uključi, većina kontrolnih svjetala će kratko svijetliti kao test funkcionalnosti.

Boje kontrolnog svjetla znače:

- crvena = opasnost, važni podsjetnik
- žuta = upozorenje, informacija, greška
- zelena = potvrda aktiviranja
- plava = potvrda aktiviranja



## Pokazivač smjera

↔ svijetli zeleno.

Treperi ako je aktiviran pokazivač smjera ili svi pokazivači smjera.

Brzo treperenje: greška pokazivača smjera ili povezanog osigurača.

Kada su pokazivači smjera uključeni može se čuti zvučno upozorenje.

Prilikom vuče prikolice, mijenja se ton zvučnog upozorenja.

Zamjena sijalice ↔ 135.

Osigurači ↔ 143.

Pokazivači smjera ↔ 86.

## Podsjetnik za sigurnosni pojas

☹ svijetli crveno.

Ako sigurnosni pojas nije zakopčan, ☹ će treptati kad brzina vozila prijeđe otpril. 16 km/h. Zvučno upozorenje oglašava se na otpril. 90 sekundi.

### ⚠ Upozorenje

Vežite sigurnosni pojas prije svake vožnje.

U slučaju nesreće, osobe nisu vezale sigurnosni pojas ugrožavaju suputnike i sebe.

## Zračni jastuci i zatezači pojaseva

☹ svijetli žuto.

Pri uključivanju kontakta, kontrolno svjetlo kratko svijetli. Ako ne svijetli ili svijetli tijekom vožnje, postoji greška u sustavu zračnog jastuka ili zatezača pojasa. Zračni jastuci i zatezači pojasa se možda neće aktivirati u slučaju nesreće.

### ⚠ Upozorenje

Za uklanjanje uzroka greške odmah kontaktirajte radionicu.

Aktiviranje zatezača pojaseva ili zračnih jastuka označava se stalnim svijetljenjem ☹.

Zatezači pojasa, zračni jastuci ↔ 43, ↔ 45.

## Deaktiviranje zračnog jastuka

☹<sub>2</sub> svijetli žuto kad je kontakt uključen i nastavlja svijetliti kad je zračni jastuk suvozača deaktiviran ↔ 47.

Ako kontrolno svjetlo ☹<sub>1</sub> svijetli zajedno s ☹<sub>2</sub>, zatražite pomoć radionice.

### ⚠ Opasnost

Opasnost od ozljeda opasnih po život za dijete koje se nalazi u sustavu zaštite za dijete s aktiviranim zračnim jastukom suvozača.

Opasnost od ozljeda opasnih po život za odraslu osobu s deaktiviranim zračnim jastukom suvozača.

Zračni jastuci ↔ 45, zatezači pojaseva ↔ 43, deaktiviranje zračnog jastuka ↔ 47.

## Sustav punjenja

 svijetli crveno.

Zasvijetli kada se uključi kontakt i gasi se kratko nakon pokretanja motora.

## Svijetli za vrijeme rada motora

Zaustavite vozilo, isključite motor. Akumulator se ne puni. Hlađenje motora može biti prekinuto. Može biti prekinuto napajanje servo uređaja kočnice. Zatražite pomoć radionice.

## Kontrolno svjetlo kvara

 svijetli ili treperi žuto.

Zasvijetli kada se uključi kontakt i gasi se kratko nakon pokretanja motora.

## Svijetli za vrijeme rada motora

Greška u sustavu kontrole emisije ispušnog sustava. Može doći do prekoračenja dozvoljene emisije štetnih sastojaka u ispušnim plinovima. Odmah zatražite pomoć radionice.

## Treperi za vrijeme rada motora

Greška koja može dovesti do oštećenja katalizatora. Vozite s laganim gasom dok treperenje ne prestane. Odmah zatražite pomoć radionice.

## Ubrzo servisiraj vozilo

 svijetli žuto.

Zasvijetli kada se uključi kontakt i gasi se kratko nakon pokretanja motora.



Može svijetliti u kombinaciji s drugim kontrolnim svjetlom ili porukom na informacijskom centru vozača.

Odmah zatražite pomoć radionice.

## Isključite motor

STOP svijetli crveno.

Svijetli nekoliko sekundi kada je uključen kontakt.

Ako STOP svijetli crveno, zajedno s  ili , odmah isključite motor i zatražite pomoć radionice.

Ovisno o vrsti kvara, na vozačevom informacijskom centru može se pojaviti i poruka upozorenja.

## Kočni sustav

 svijetli crveno.

Svijetli kad se parkirna kočnica otpusti ako je razina tekućine za kočnicu preniska  133.

### Upozorenje

Zaustavite vozilo. Ne nastavljajte putovanje. Kontaktirajte radionicu.

Svijetli nakon uključivanja kontakta ako je parkirna kočnica zategnuta  115.

Kočni sustav  114.

## Trošenje kočnih pločica

 svijetli žuto.



Svijetli kada su kočne pločice istrošene  114.



Zatražite pomoć radionice.

## Sustav protiv blokiranja kotača (ABS)

 svijetli žuto.

Kratko svijetli nakon što se kontakt uključi. Sustav je spreman za rad kada se  isključi.

Ako kontrolne lampice  i  svijetle s porukama **CHECK ABS (PROVJERITE ABS)** i **CHECK ESP (PROVJERITE ESP)** na vozačevom informacijskom centru, postoji greška u ABS-u. Kočni sustav će i dalje funkcionirati ali bez ABS regulacije.

Ako svijetle kontrolna svjetla , ,  i **STOP**, ABS i ESP su deaktivirani i prikazana je poruka **BRAKING FAULT (NEISPRAVNO KOČENJE)**. Zatražite pomoć radionice.

Sustav protiv blokiranja kotača  114.

## Viši stupanj

 ili  svijetli žuto.

Uključuje se ako se preporuča izmjena brzine radi poboljšanja potrošnje goriva.

## Elektronički program stabilnosti

 svijetli ili treperi žuto.

Svijetli nekoliko sekundi kada je uključen kontakt.

### Treperi za vrijeme vožnje

Sustav je aktivno uključen. Snaga motora može biti smanjena i vozilo može automatski malo kočiti  116.

### Svijetli tijekom vožnje

Sustav je isključen. Također će se pojaviti i poruka **ESP OFF (ESP ISKLJUČEN)** na informacijskom centru vozača.

ESP®Plus  116.

## Temperatura rashladnog sredstva motora

 svijetli crveno.

### Svijetli za vrijeme rada motora

Zaustavite vozilo, isključite motor.

## Oprez

Temperatura rashladnog sredstva je previsoka.

Provjerite razinu rashladnog sredstva  131.

Ako ima dovoljno rashladnog sredstva, kontaktirajte radionicu.

## Predgrijanje

 svijetli žuto.

Aktivirano je predgrijanje. Aktivira se samo kada je temperatura okoline niska.

## Tlak motornog ulja

 svijetli crveno.

Zasvijetli kada se uključi kontakt i gasi se kratko nakon pokretanja motora.

## Svijetli za vrijeme rada motora

### Oprez

Podmazivanje motora može biti prekinuto. Ovo može rezultirati oštećenjem motora i/ili blokiranjem pogonskih kotača.

1. Pritisnite papučicu spojke.
2. Odaberite stupanj praznog hoda, postavite polugu mjenjača u **N**.
3. Što je brže moguće isključite vozilo iz prometa, bez ometanja drugih vozila.
4. Isključite kontakt.

### ⚠ Upozorenje

Kad je motor isključen potrebna je znatno veća sila za kočenje i upravljanje.

Ne vadite ključ dok vozilo ne miruje, u suprotnom se kolo upravljača može neočekivano zaključati.

Provjerite razinu ulja prije traženja pomoći u radionici ↪ 130.

## Niska razina goriva

 svijetli žuto.

Svijetli kada je razina u spremniku goriva preniska.

Katalizator ↪ 109.

Odzračivanje sustava diesel goriva ↪ 134.

## Pražnjenje iz filtra za gorivo

 svijetli žuto.

Zasvijetli kada se uključi kontakt i gasi se kratko nakon pokretanja motora.

## Svijetli za vrijeme rada motora

Označava prisutnost vode u diesel gorivu. Odmah zatražite pomoć radionice.

## Sustav stop-start

 svijetli ili treperi žuto/zeleno.

## Svijetli

Svijetli zeleno tijekom Autostop.

Ako  svijetli žuto, prisutna je greška u sustavu stop-start. Zatražite pomoć radionice.

## Treperi

Treperi zeleno tijekom automatskog ponovnog pokretanja.

Sustav stop-start ↪ 104.

## Vanjska svjetla

 svijetli zeleno.

Svijetli kad su vanjska svjetla uključena ↪ 84.

## Dugo svjetlo

 svijetli plavo.

Svijetli kad je uključeno dugo svjetlo i tijekom upozorenja prednjim svjetlima ↪ 85.

## Svijetlo za maglu

 svijetli zeleno.



Svijetli kad su uključena prednja svjetla za maglu ↷ 86.

## Stražnje svjetlo za maglu

☞ svijetli žuto.

Svijetli kada je uključeno stražnje svjetlo za maglu ↷ 87.

## Tempomat

☞, ☞ svijetli zeleno.

☞ svijetli zeleno kada se pohrani neka brzina.

☞ svijetli zeleno kada je sustav uključen.

## Graničnik brzine

☞ svijetli žuto.

☞ svijetli žuto kada je sustav uključen.

Tempomat, Graničnik brzine ↷ 118.

## Brzinomjer

T svijetli ako je prisutna greška ↷ 83.

## Otvorena vrata

☞ svijetli crveno.

Svijetli kad su otvorena vrata ili vrata prtljažnika.

Vozila s automatiziranim ručnim mjenjačem; kontrolna lampica svijetli na zaslonu mjenjača pokazujući odgovarajuća otvorena vrata.

## Informacijski zasloni

### Vozačev informacijski centar



Ovisno o konfiguraciji vozila, na zaslonu se pojavljuju sljedeće stavke.

- Temperatura okoline ↷ 67
- Sat ↷ 68
- Brojač dnevno prijeđenih kilometara, mjerac prijeđenog puta ↷ 70
- Nadzor razine motornog ulja ↷ 72
- Servisni zaslon ↷ 72

- Poruke vozila ⇨ 80
- Putno računalo ⇨ 81

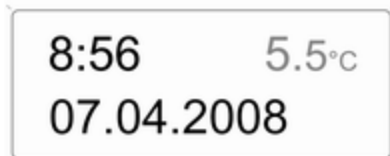

## Zaslon s tri informacije



20003

Prikazuje vrijeme, temperaturu okoline i datum kada je kontakt uključen.

## Poruke vozila

Poruka se pojavljuje na vozačevom informacijskom centru, zajedno s kontrolnom lampicom  ili  STOP.

### Informacijske poruke

#### Informacijske poruke

**BATTERY MODE: ECONOMY  
(NAČIN RADA AKUMULATORA:  
EKONOMIČAN)**

**ESP OFF (ESP ISKLJUČEN)**

**AUTO LIGHTS DEACTIVATED  
(DEAKTIVIRANA AUTOMATSKA  
SVJETLA)**

**OIL LEVEL CORRECT (ISPRAVNA  
RAZINA ULJA)**

### Poruke greške

Prikazuju se u kombinaciji s kontrolnim svjetlom . Odmah isključite motor i zatražite pomoć radionice.

Za uklanjanje poruke greške, pritisnite bilo koji prekidač na kraju poluge brisača. Nakon nekoliko sekundi poruka može nestati automatski a  svijetli i dalje. Greška će tada biti pohranjena u ugrađeni računalni sustav.

### Poruke greške

**CHECK ESP (PROVJERITE ESP)**

**CHECK FUEL FILTER  
(PROVJERITE FILTAR ZA  
GORIVO)**

**CHECK GEARBOX (PROVJERITE  
MJENJAČ)**

**CHECK AUTO LIGHTS  
(PROVJERITE AUTOMATSKA  
SVJETLA)**

### Poruke upozorenja

Mogu se pojaviti s kontrolnim svjetlom  ili u kombinaciji s drugim porukama upozorenja, kontrolnim svjetlima ili zvučnim upozorenjem. Odmah isključite motor i zatražite pomoć radionice.

## Poruke upozorenja

**INJECTION FAULT (NEISPRAVNO UBRIZGAVANJE)**

**ENGINE OVERHEATING (PREGRIJAVANJE MOTORA)**

**GEARBOX OVERHEATING (PREGRIJAVANJE MJENJAČA)**

## Zvukovi upozorenja

**Kada pokrećete motor ili tijekom vožnje**

- Tijekom rada pokazivača smjera i signala za promjenu trake.
- Ako sigurnosni pojas nije vezan.
- Ako se određena brzina prekorači kad je parkirna kočnica zategnuta.
- Ako pomoć pri parkiranju detektira predmet.
- Ako vozilo ima automatizirani ručni mjenjač i temperatura spojke je previsoka.
- U vozilima s automatiziranim ručnim mjenjačem; ako se otvore vrata dok nije odabran neutralan

položaj. Odgovarajuća poruka pojavljuje se na vozačevom informacijskom centru.

- Ako brzina vozila nakratko prekorači postavljenu granicu.
- Tijekom zatvaranja električnih kliznih vrata.
- Tijekom aktiviranja i deaktiviranja nadzora nagibanja vozila sa zvučnim upozorenjem.

**Kad je vozilo parkirano i/ili su otvorena vozačeva vrata**

- Kad je ključ u kontakt bravi.
- S uključenim vanjskim svjetlima.
- Ako vozilo ima automatizirani ručni mjenjač; prazan hod nije odabran ili papučica kočnice nije pritisnuta.

## Putno računalo

Putno računalo daje informacije o voznim podacima, koji se stalno snimaju i elektronički obrađuju.



Ovisno o vozilu, sljedeće funkcije se mogu odabrati pritiskanjem jedne od tipki na kraju ručice brisača.

- Količina potrošenog goriva
- Prosječna potrošnja
- Trenutna potrošnja
- Doseg
- Prevaljeni put
- Prosječna brzina

- Udaljenost prije servisa
- Sat
- Pohranjena brzina tempomata i graničnika brzine
- Poruke o pogreškama i poruke s informacijama

### Količina potrošenog goriva

Prikazuje količinu potrošenog goriva od zadnjeg resetiranja.

Mjerenje se može ponovno pokrenuti u bilo kojem trenutku pritiskom i držanjem bilo kojeg prekidača.

### Prosječna potrošnja

Vrijednost se prikazuje nakon prevaljenih 400 metara.

Prikazuje se prosječna potrošnja uzimajući u obzir prevaljeni put i potrošeno gorivo od zadnjeg resetiranja.

Resetiranje se može izvršiti u bilo koje vrijeme.

### Trenutna potrošnja

Vrijednost se prikazuje nakon postizanja brzine od 30 km/h.

### Doseg

Vrijednost se prikazuje nakon prevaljenih 400 metara.

Doseg se računa s obzirom na preostalu količinu goriva u spremniku i prosječnu potrošnju od zadnjeg resetiranja.

Doseg neće biti prikazan ako svijetli kontrolno svjetlo  na sklopu instrumenata ⇨ 78.

Resetiranje se može izvršiti u bilo koje vrijeme.

### Prevaljeni put

Prikazuje prevaljeni put od zadnjeg resetiranja.

Resetiranje se može izvršiti u bilo koje vrijeme.

### Prosječna brzina

Vrijednost se prikazuje nakon prevaljenih 400 metara.

Prikazuje se prosječna brzina od posljednjeg ponovnog postavljanja.

Resetiranje se može izvršiti u bilo koje vrijeme.

Prekidi putovanja s isključenim kontaktom nisu uključeni u izračune.

### Resetiranje informacija putnog računala

Za resetiranje putnog računala, odaberite jednu od njegovih funkcija, zatim pritisnite i držite jednu od tipki na kraju ručice brisača.

Sljedeće informacije putnog računala će se resetirati:

- Količina potrošenog goriva
- Prosječna potrošnja
- Doseg
- Prevaljeni put
- Prosječna brzina

Putno računalo će se resetirati automatski kada se prekorači maksimalna vrijednost bilo kojeg od parametara.

### Prekid napajanja električnom energijom

Ako je napajanje prekinuto ili ako je napon akumulatora prenizak, vrijednosti pohranjene u putnom računalu će se izgubiti.

## Tahograf



Tahograf se koristi prema priloženim uputama za uporabu. Poštujte propise u pogledu uporabe.

Kontrolna lampica T svijetli na sklopu instrumenata u slučaju kvara. Zatražite pomoć radionice.

## Osvjetljenje



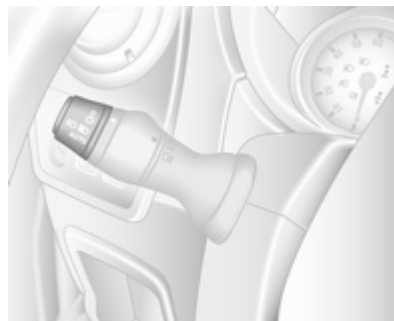

Vanjska svjetla .....	84
Osvjetljenje unutrašnjosti .....	87
Funkcije osvjetljenja .....	89

### Vanjska svjetla

#### Prekidač svjetala



Zakrenite prekidač:

- O** = Isključeno
-  = Bočna svjetla
-   = Prednja svjetla
- AUTO** = Automatska kontrola svjetla
-  = Prednja svjetla za maglu
-  = Stražnje svjetlo za maglu

Kontrolno svjetlo dugog svjetla   
 ⇨ 78.

Kontrolno svjetlo kratkog svjetla   
 ⇨ 78.

### Automatska kontrola svjetla

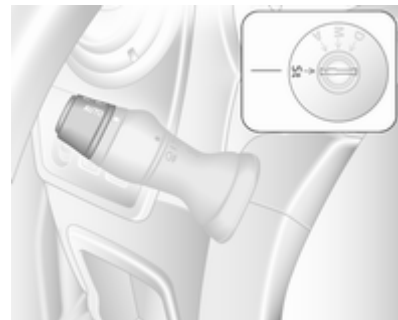

Kada je funkcija automatske kontrole svjetla uključena i motor radi, sustav se prebacuje između svjetala za vožnju po danu (gdje su ugrađena) i prednjih svjetala, ovisno o uvjetima osvjetljenja.

Iz sigurnosnih razloga, prekidač svjetala uvijek treba ostati u položaju **AUTO**.

## Svjetla za vožnju po danu

Svjetla za vožnju po danu povećavaju vidljivost vozila tijekom dnevnog svjetla.

## Automatsko aktiviranje prednjih svjetala

Tijekom uvjeta slabog osvjetljenja uključena su prednja svjetla.

## Dugo svjetlo

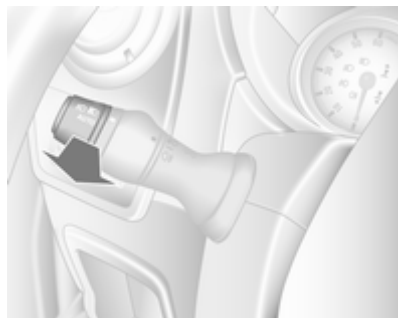

Za promjenu između kratkog i dugog svjetla, povucite polugu dok ne osjetite "klik".

## Upozorenje prednjim svjetlima

Za aktiviranje upozorenja prednjim svjetlima, povucite polugu.

## Podešavanje snopa prednjih svjetala

### Ručno podešavanje snopa prednjih svjetala



Visinu snopa prednjih svjetala prilagodite opterećenju vozila da biste spriječili zasljepljivanje nadolazećeg prometa.

Zakrenite nazubljenu kotačicu u traženi položaj:

- 0 = Zauzeta prednja sjedala
- 4 = S teretom do maksimalno dozvoljene mase

## Prednja svjetla pri vožnji u inozemstvu

Asimetrično prednje svjetlo povećava vidljivost ruba ceste na suvozačevoj strani.

Ipak, kada vozite u zemljama s vožnjom na suprotnoj strani ceste, podesite svjetla kako bi spriječili zasljepljivanje nadolazećeg prometa.

Kontaktirajte radionicu radi podešavanja prednjih svjetala.

## Prilagodljiva prednja svjetla

### Svjetlo skretanja

Ovisno o kutu zakreta upravljača, brzini vozila i odabranom stupnju prijenosa pri vožnji kroz zavoj, dodatno svjetlo osvjetljava zavoj na cesti.

### Uključivanje svih pokazivača smjera



Upravljanje  prekidačem.

## Signali skretanja i promjene trake

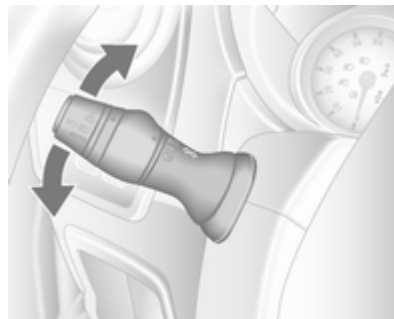

poluga = desni pokazivač  
gore smjera  
poluga = lijevi pokazivač  
dolje smjera

Kada se kolo upravljača vraća natrag, poluga se automatski vraća u srednji položaj i pokazivač smjera se isključuje. Ovo se neće dogoditi ako je izvršeno blago skretanje kao što je promjena vozne trake.

Pri promjeni vozne trake, pomaknite polugu do prvog ograničenja. Kada je pustite, poluga će se vratiti u početni položaj.

Ako se poluga pomakne iza prve stanke, pokazivač smjera je konstantno uključen. Isključite pokazivač smjera ručno laganim pomicanjem poluge u osnovni položaj.

## Prednja svjetla za maglu

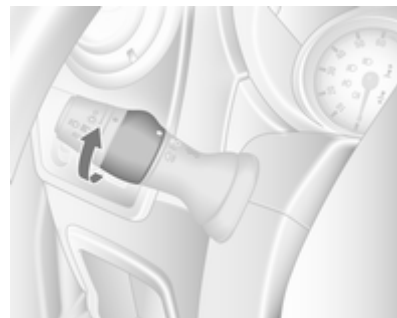

Zakrenite unutarnji prekidač na položaj  i pustite ga.



Prednja svjetla za maglu će raditi samo kada je uključen kontakt i prednja svjetla.

## Stražnje svjetlo za maglu

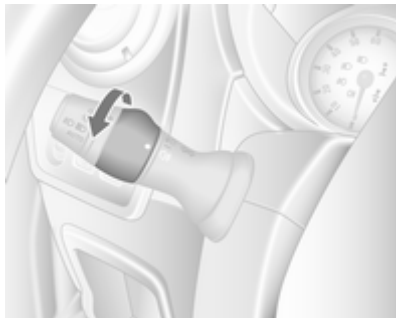

Zakrenite unutarnji prekidač na položaj  i pustite ga.

Stražnja svjetla za maglu će raditi samo kada je uključen kontakt i prednja svjetla.

## Svjetla za vožnju unatrag

Svjetla za vožnju unatrag se uključuju kad je kontakt uključen i odabran je stupanj prijenosa za vožnju unatrag.

## Zamagljeni poklopci svjetala

Unutrašnjost poklopaca svjetala može se lagano zamagliti u nepovoljnim, vlažnim i hladnim vremenskim prilikama, tijekom jake kiše ili nakon pranja vozila. Magla brzo sama nestaje; za pomoć, uključite svjetla.

## Osvjetljenje unutrašnjosti

### Svjetla u unutrašnjosti

Kad je prekidač u središnjem položaju, svjetlo funkcionira kao osvjetljenje unutrašnjosti i svijetli kad su prednja vrata otvorena.

Kad se prednja vrata zatvore, uslužna lampica isključuje se nakon kratke zadržke.

### Prednje svjetlo u unutrašnjosti



Upravljanje  prekidačem.

Uslužna lampica se odmah gasi, ako uključite kontakt.

### Stražnja svjetla u unutrašnjosti

#### Bus

U putničkoj kabini smještena su niska svjetla i svjetla iznad glave.



Koristite preklopni prekidač na ploči s instrumentima:

Pritisnite  = uključeno  
Pritisnite **OFF** = isključeno

### Osvjetljenje prtljažnika

Uključivanje rasvjete prtljažnog prostora može se postaviti nakon otvaranja bočnih i stražnjih vrata ili može biti stalno uključena.



Aktivira se pritiskom prekidača:

- Konstantno uključeno
- Kontrolirano funkcijom osvjetljenja unutrašnjosti
- Konstantno isključeno

Kad se vrata zatvore, uslužno svjetlo će se ugasi nakon kašnjenja ili neposredno nakon uključivanja kontakta.

### Svjetla za čitanje

#### Prednje svjetlo za čitanje



Upravljanje  prekidačem.

Svjetlo za čitanje se može usmjeriti po potrebi.

## Stražnja svjetla za čitanje

### Bus



Koristite preklopni prekidač na ploči s instrumentima:

pritisnite  = uključeno.  
pritisnite **OFF** = isključeno.



Svako svjetlo za čitanje može se sada regulirati pojedinačno i usmjeriti prema potrebama.

## Funkcije osvjetljenja

### Svjetlo izlaska

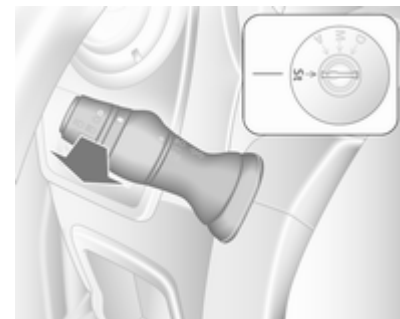

Prednja svjetla se uključuju na približno 1 minutu nakon što se vozilo parkira i sustav aktivira.

### Aktiviranje

1. Isključite kontakt.
2. Izvucite ključ za pokretanje.
3. Povucite polugu pokazivača smjera prema kolu upravljača.

Ova radnja se može ponoviti do četiri puta do maksimalnog perioda od 4 minute.

Svjetla se odmah isključuju okretanjem prekidača za svjetla u bilo koji položaj i vraćanjem na **O**.

## Kontrola klime

Sustavi kontrole klime .....	91
Otvori za provjetranje .....	100
Održavanje .....	101

## Sustavi kontrole klime

### Sustav grijanja i provjetranja



Kontrole za:

- Temperatura
- Brzina ventilatora
- Raspodjela zraka

Grijanje stražnjeg prozora  ⇨ 33.

### Temperatura





crvena = toplo  
plava = hladno

Grijanje neće biti u potpunosti djelotvorno dok motor ne postigne normalnu radnu temperaturu.

### Brzina ventilatora

Podesite protok zraka uključivanjem ventilatora na željenu brzinu.



### Raspodjela zraka

-  = prema području glave
-  = prema području glave i nogu
-  = prema području nogu
-  = prema vjetrobranu, prozorima prednjih vrata i području nogu
-  = prema vjetrobranu i prozorima prednjih vrata

Moguće su međupostavke.

### Odmagljivanje i odmrzavanje prozora

- Postavite kontrolu temperature na najtopliju razinu.
- Postavite brzinu ventilatora na najvišu razinu.
- Postavite kontrolu raspodjele zraka na .

- Uključite grijanje stražnjeg prozora .
- Po potrebi otvorite bočne otvore za provjetravanje i usmjerite ih prema prozorima vrata.
- Za istovremeno grijanje područja nogu, postavite kontrolu raspodjele zraka na .

## Klima uređaj



Dodatno uz sustav grijanja i provjetravanja, sustav klima uređaja ima:

- AC** = hlađenje  
 = recirkulacija zraka

## hlađenje (AC)

Upravlja se **AC** prekidačem i može se koristiti samo kada su uključeni motor i ventilator.

Klima uređaj hladi i odvlažuje (suši) zrak kad je temperatura okoline malo iznad točke smrzavanja. Stoga može doći do kondenzacije i kapanja ispod vozila.

Kada hlađenje ili sušenje zraka nije potrebno, isključite ga radi uštede goriva.

### Napomena

Ako se klima uređaj postavi na maksimalno hlađenje kada je temperatura okoline visoka, Autostop možda će biti spriječen sve dok se ne postigne željena temperatura u putničkom prostoru.

Ako je klima uređaj podešen na maksimalno hlađenje dok je motor pod Autostop, motor bi se mogao automatski ponovno pokrenuti.

Sustav stop-start  104.

## Sustav recirkulacije zraka



Upravljanje  prekidačem.

## Upozorenje

Pri recirkulaciji je smanjen dotok svježeg zraka. Ako uređaj radi bez hlađenja, povećava se vlažnost zraka te se prozori mogu zamagliti. Opada kvaliteta zraka u putničkom prostoru, zbog čega se putnici mogu osjećati pospano.

## Maksimalno hlađenje

Malo otvorite prozore tako da se vrući zrak može brzo raspršiti.

- Hlađenje **AC** uključeno.
- Sustav recirkulacije zraka  uključen.
- Postavite kontrolu raspodjele zraka na .
- Postavite kontrolu temperature na najhladniju razinu.
- Postavite brzinu ventilatora na najvišu razinu.
- Otvorite sve otvore za provjetravanje.

## Elektronički sustav kontrole klime



Kontrole za:

- Temperaturu
- Raspodjelu zraka i odabir izbornika
- Brzina ventilatora

**AUTO** = automatski način rada

○ = recirkulacija zraka

☞ = odmagljivanje i odmrzavanje

Grijanje stražnjeg prozora ☞ ➔ 33.

Predodabrana temperatura se regulira automatski. U automatskom načinu rada, brzina ventilatora i raspodjela zraka automatski reguliraju protok zraka.

Sustav se može ručno prilagoditi korištenjem kontrola za raspodjelu i protok zraka.

Sustav elektroničke kontrole klime može se u potpunosti koristiti samo kada motor radi.

Za ispravan rad, ne prekrivajte senzor na ploči s instrumentima.

### automatski način rada

Osnovne postavke za maksimalnu udobnost:

- Pritisnite **AUTO** prekidač.
- Otvorite sve otvore za provjetranje.
- **AC** uključeno.
- Podesite željenu temperaturu.

### Predodabir temperature

Temperature se mogu postaviti na željenu vrijednost.

Iz razloga udobnosti, temperaturu mijenjajte samo u malim koracima.

crvena = toplo

plava = hladno

Grijanje neće biti u potpunosti djelotvorno dok motor ne postigne normalnu radnu temperaturu.

Ako je postavljena minimalna temperatura od 15 °C, elektronička kontrola klime radi s maksimalnim hlađenjem.

Ako je postavljena maksimalna temperatura od 27 °C, elektronička kontrola klime radi s maksimalnim grijanjem.

### Brzina ventilatora

Odabrana brzina ventilatora označena je s ☞ na zaslonu.

Ako je ventilator isključen, isključuje se i klima uređaj.

Za povratak na automatski način rada: Pritisnite **AUTO** prekidač.

### Odmagljivanje i odmrzavanje prozora

Pritisnite ☞ prekidač.

Temperatura i raspodjela zraka se postavljaju automatski i ventilator radi velikom brzinom.

Za povratak na automatski način rada: pritisnite prekidač  ili **AUTO**.

## Raspodjela zraka

Pritišćite  ili .

Strelice prikazane na zaslonu označavaju postavke raspodjele.

## Hlađenje

Klima uređaj hladi i odvlažuje (suši) zrak kad je temperatura okoline iznad određene razine. Stoga može doći do kondenzacije i kapanja ispod vozila.

Ako hlađenje ili sušenje zraka nije potrebno, pritisnite **AC OFF** za isključivanje sustava i uštedu goriva.

## Ručno upravljanje sustavom za recirkulaciju zraka

Upravljanje  prekidačem.

### Upozorenje

Pri recirkulaciji je smanjen dotok svježeg zraka. Ako uređaj radi bez hlađenja, povećava se vlažnost zraka te se prozori mogu zamagliti. Opada kvaliteta zraka u putničkom prostoru, zbog čega se putnici mogu osjećati pospano.

## Sustav grijanja straga



Ako je motor isključen, stražnji odjeljak može se dodatno grijati kroz nisko postavljene otvore za grijanje.

Programiranjem vrijednosti na kontrolnoj ploči, korisnik može podesiti postavke za vrijeme, dan i temperaturu.

Grijanje neće raditi ako je razina goriva pala prenisko.

Tijekom rada, koristi se struja iz akumulatora vozila. Za kratkotrajna putovanja, redovno provjeravajte akumulator i punite ga, ako je potrebno.

Nisko postavljene otvori za provjetranje u stražnjem dijelu ne smiju biti blokirani kako bi rad bio učinkovit.

### Upozorenje

Nemojte stavljati u pogon sustav prilikom punjenja goriva, kada su prisutna zapaljiva isparenja ili u zatvorenim prostorima (npr. garaži).

## Postavke za vrijeme i dan

Pritišćite tipku  dok prikaz vremena ne počne svjetlucati.



Ako je napajanje akumulatora prethodno bilo prekinuto, nakratko pritisnite tipku ◀ ili ▶ kako bi prikaz vremena počeo svjetlucati.

Podesite vrijeme koristeći tipke ◀ ili ▶.

Vrijeme je postavljeno kada prikazano vrijeme prestane svjetlucati.

Tada svjetluca prikaz dana: odaberite dan koristeći tipke ◀ ili ▶.

Dan je postavljen kada prikazani dan prestane svjetlucati.

Prikaz ostaje osvijetljen približno 15 sekundi nakon isključivanja kontakta.

### Korištenje dodatnog grijanja stražnjeg odjeljka

Pritiskom na tipku **W** uključite grijanje. Na zaslonu se pojavljuje **W**, što pokazuje da grijanje radi.

### Promjena razdoblja u kojem grijanje radi

Kada je grijanje isključeno ( **W** nestane sa zaslona), nakratko pritisnite tipku ◀ dok razdoblje za koje je predviđeno grijanje ne počne svjetlucati na zaslonu.

Pomoću tipke ◀ ili ▶ podesite trajanje grijanja. Trajanje je postavljeno kada prikaz nestane.

### Programiranje grijanja

Možete spremiti do tri programa koja omogućavaju uključivanje grijanja.

Nekoliko puta pritisnite tipku **P** kako biste odabrali željeni spremljeni program.

Nakratko pritisnite tipku ◀ ili ▶ kako bi vrijeme programiranja počelo treperiti na zaslonu.

Pomoću tipke ◀ ili ▶ odaberite željeno vrijeme, a čim zaslon prestane svjetlucati, podesite dan pomoću tipke ◀ ili ▶.

Vrijeme i dan su postavljeni kada prikaz prestane svjetlucati.

### Dozivanje spremljenih programa

Ako želite aktivirati spremljene programe, pritisnite tipku **P** odgovarajući broj puta dok se na zaslonu ne pojavi odgovarajući broj.

### Neutralan položaj bez spremljenih programa je aktiviran

Pritisnite tipku **P** dok sa zaslona ne nestanu svi brojevi programa.

### Podešavanje temperature

Temperaturu grijanja možete podesiti okretanjem kotačića smještenog na kontrolnoj ploči.

Okrećite u smjeru kazaljki sata = povećajte temperaturu

Okrećite u smjeru obrnutom od kazaljke sata = smanjite temperaturu

## Sustav klime za stražnji dio

Stražnji klima uređaj se uključuje zajedno s klima uređajem prednjeg putničkog prostora.

### Bus

#### Stražnji otvori za provjetravanje



Dodatna klimatizacija postoji za stražnju putničku kabinu, a vrši se putem otvora za provjetravanje iznad glave.

#### Brzina ventilatora



Podesite protok zraka na željenu brzinu.

okrenite u = povećajte protok  
smjeru zraka

kazaljki sata  
okrećite u = smanjite protok  
smjeru zraka  
obrnutom od  
kazaljke sata

#### Combi

Dodatna klimatizacija postoji za stražnju putničku kabinu, a vrši se putem otvora za provjetravanje iznad vozačeve i suvozačeve kabine.

Dok je klimatizacija prednje putničke kabine uključena, podesite protok zraka na željenu brzinu.

Otvori za provjetravanje moraju biti otvoreni tijekom korištenja kako bi se spriječilo stvaranje leda u sustavu radi manjka protoka zraka.

## Pomoćni grijač

### Grijač rashladnog sredstva

Eberspächer, nezavisan o motoru, gorivom pogonjen grijač rashladnog sredstva osigurava brzo grijanje rashladnog sredstva motora, kako bi omogućio grijanje unutrašnjosti vozila bez rada motora.

#### ⚠ Upozorenje

Nemojte stavljati u pogon sustav prilikom punjenja goriva, kada su prisutna zapaljiva isparenja ili u zatvorenim prostorima (napr. garaži).

Prije pokretanja ili programiranja sustava, za početak prebacite sustav za regulaciju klime vozila na toplo, a razvođenje zraka na .

Isključite kada nije potrebno. Grijanje se automatski prekida nakon isteka programiranog vremena. Neće raditi ni ako je razina goriva postala preniska.

Tijekom rada, koristi se struja iz akumulatora vozila. Vožnja stoga treba trajati barem koliko i vrijeme grijanja. Za kratkotrajna putovanja, redovno provjeravajte akumulator i punite ga, ako je potrebno.







Za osiguranje učinkovitog rada, jedanput mjesečno nakratko pustite u pogon pomoćni grijač.

## Upravljačke jedinice

Tajmer ili daljinski upravljač uključuje i isključuje sustav i koristi se za programiranje određenih vremena odlaska.

### Timer



- 1**  **Tipka za aktiviranje** = Uključuje/isključuje upravljačku jedinicu i mijenja prikazane informacije
- 2**  **Tipka za natrag** = Bira funkcije na traci izbornika i podešava vrijednosti
- 3** **Traka izbornika** = Prikazuje funkcije koje se mogu odabrati , , **P**,  i 

- 4**  **Tipka za dalje** = Bira funkcije na traci izbornika i podešava vrijednosti
- 5** **OK prekidač** = Potvrđuje odabir

### Daljinski upravljač



Upravljačke tipke rade identično prethodno opisanom uređaju tajmera. Za aktiviranje daljinskog upravljača, pritisnite tipku za aktiviranje  i otpustite je kada se na zaslonu pojavi traka izbornika. Indikator signala i **SENd** nakratko se pojavljuju na zaslonu, a nakon njih temperatura.

### ⚠ Upozorenje

Prilikom punjenja goriva, isključite uređaj za daljinsko upravljanje, kao i grijač!

Za isključenje, pritisnite i zadržite tipku za aktiviranje  $\odot$ , kako biste spriječili nenamjeran rad.

Daljinski upravljač ima maksimalni domet od 600 metara. Domet se može smanjiti zbog stanja u okolišu i slabljenja baterije.



Osim uređajem za daljinsko upravljanje, grijanje se također može uključiti na 30 minuta, ili isključiti, pomoću tipke na ploči s instrumentima.

### Zamjena baterije

Zamijenite bateriju kada se smanji domet daljinskog upravljača ili kada simbol za napunjenost baterije bljeska.

Otvorite poklopac pomoću kovanice i zamijenite bateriju (CR 2430 ili ekvivalent), pazeći da nova baterija bude ugrađena sa stranom pozitivnog **+** prema pozitivnim kontaktima. Pričvrstite poklopac.

Zbrinite stare baterije sukladno propisima o zaštiti okoliša.



Baterije ne spadaju u kućno smeće. Moraju se odložiti na odgovarajuće mjesto za prikupljanje.

### Prikazuje se kvar daljinskog upravljača

- cobA** = Slab signal - podesiti položaj
- conP** = Nema signala - približiti se
- bALo** = Slaba baterija - promijeniti bateriju
- Err** = Greška sustava - konzultirati radionicu
- Add, AddE** = Sustav u modu usvajanja (konfiguriranja)

### Konfiguriranje daljinskog upravljača

Ako se akumulator vozila ponovno spoji, LED (svjetleća dioda) u tipki na ploči s instrumentima svijetli i sustav automatski konfigurira izbornik daljinskog upravljača. Ako LED bljeska, pritisnite tipku **OK** na daljinskom upravljaču, odaberite **Add** ili **AddE** i potvrdite.



Dodatni uređaji za daljinsko upravljanje također se mogu konfigurirati. Pritisnite tipku, dok LED ne bljesne, uključite daljinski upravljač, odaberite **Add** i potvrdite.

**AddE** konfigurira isključivo trenutni uređaj za daljinsko upravljanje, a blokira sve prethodno konfigurirane uređaje. **Add** konfigurira do 4 uređaja za daljinsko upravljanje, ali samo jedan uređaj može stavljati sustav u pogon u bilo koje vrijeme.

## Korištenje

### Grijanje

Na traci izbornika odaberite  i potvrdite. Unaprijed određeno (zadano) trajanje grijanja, na primjer **L 30**, bljeska na zaslonu. Tvornička postavka iznosi 30 minuta.

Za privremeno podešavanje (promjenu) trajanja grijanja, koristite tipke  ili  i potvrdite. Vrijednost se može namjestiti od 10 do 120 minuta. Radi potrošnje snage zabilježite trajanje grijanja.

Za isključenje, na traci izbornika ponovno odaberite  i potvrdite.



### Provjetravanje

Na traci izbornika odaberite  i potvrdite.

Trajanje provjetravanja može se prihvatiti ili podesiti. Pokazano trajanje se prihvaća bez potvrđivanja. Za isključenje, na traci izbornika ponovno odaberite  i potvrdite.



### Programiranje P

Mogu se programirati do 3 vremena odlaska, bilo tijekom jednog dana, bilo kroz tjedan.

- Na traci izbornika odaberite **P** i potvrdite
- Odaberite željeni broj za memoriranje **1**, **2** ili **3** i potvrdite
- Odaberite dan i potvrdite
- Odaberite sat i potvrdite
- Odaberite minute i potvrdite
- Odaberite  ili  i potvrdite
- Ako je potrebno, podesite trajanje rada prije odlaska i potvrdite

Sljedeći broj za memoriranje, koji će se aktivirati, podcrtan je i prikazuje se dan u tjednu. Ponovite postupak za programiranje drugih brojeva za memoriranje.

Pritiskom na tipku  tijekom postupka prekinut će se programiranje, bez spremanja programiranih podešenja.

Za brisanje podešenih (memoriranih) vremena odlaska, slijedite korake za programiranje, sve dok simbol za grijanje  ne bljesne. Pritisnite tipku  ili , dok se na zaslonu ne pojavi **oFF** i potvrdite.

Grijanje se automatski prekida 5 minuta nakon programiranog vremena odlaska.

### Napomena

Sustav za daljinsko upravljanje sadrži osjetnik temperature, koji izračunava vrijeme rada prema vanjskoj temperaturi i željenoj razini grijanja (ECO ili HIGH). Sustav se pokreće automatski između 5 i 60 minuta prije programiranog vremena odlaska.

### Podesite dan u tjednu, vrijeme početka i trajanje grijanja

Ako se akumulator vozila odvoji ili je napon prenizak, bit će potrebno resetirati uređaj.

- Odaberite ☹ i potvrdite
- Odaberite dan u tjednu i potvrdite
- Promijenite sate i potvrdite
- Promijenite minute i potvrdite
- Promijenite zadano trajanje grijanja i potvrdite

### Razina grijanja ☺

Željena razina grijanja za programirana vremena odlaska može se namjestiti na ECO ili HIGH.

Odaberite ☺ i potvrdite. ECO ili HIGH bljeska na zaslonu. Namjestite pomoću tipke ← ili → i potvrdite.

## Otvori za provjetravanje

### Podesivi otvori za provjetravanje

Kada je hlađenje uključeno, najmanje jedan otvor za provjetravanje mora biti otvoren tako da se isparivač ne smrzne zbog nedovoljnog protoka zraka.

### Središnji otvori za provjetravanje

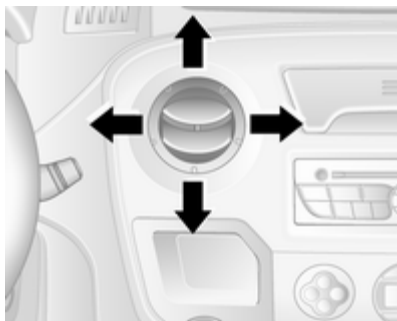

Za otvaranje pritisnite otvor za provjetravanje.

Usmjerite struju zraka zakretanjem otvora.

Pritisnite otvor za zatvaranje.

### Bočni otvori za provjetravanje

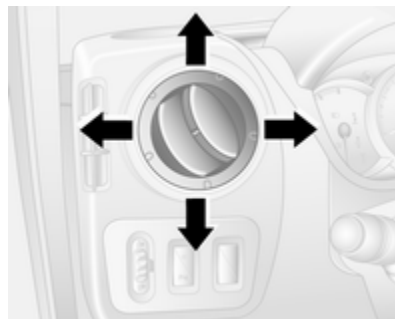

Za otvaranje pritisnite otvor za provjetravanje.

Usmjerite struju zraka zakretanjem otvora.

Ovisno o položaju prekidača temperature, zrak će strujati u putnički prostor kroz bočne otvore.

## Fiksni otvori za provjetranje

Dodatni otvori za provjetranje se nalaze ispod vjetrobrana i prozora vrata te u području nogu.

## Hladnjak pretinca za rukavice

Klima uređaj također može hladiti i sadržaj pretinca za rukavice.

## Održavanje

### Dovod zraka

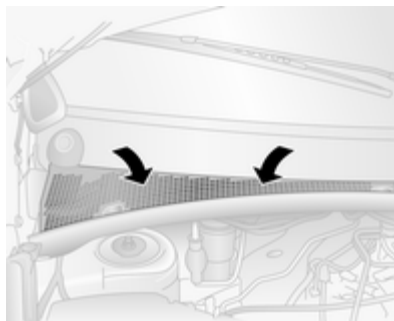

Otvor za dovod zraka ispred vjetrobrana u prostoru motora mora biti čist kako bi se omogućio dovod zraka. Uklonite lišće, nečistoću ili snijeg.

### Filter za pelud

Filter za pelud pročišćava zrak koji ulazi iz okoline kroz usis zraka i uklanja prašinu, čađu, pelud i spore.

## Redovno korištenje klima uređaja

Kako bi se osigurao kontinuirani efikasan rad sustava, hlađenje mora biti uključeno nekoliko minuta jednom mjesečno, neovisno o vremenu i godišnjem dobu. Hlađenje se ne može koristiti pri preniskoj temperaturi okoline.

## Servis

Za optimalne performanse hlađenja, preporučamo da se sustav kontrole klime provjeri jednom godišnje, počevši od treće godine nakon prve registracije vozila, uključujući:

- Test funkcionalnosti i tlaka
- Funkcionalnost grijanja
- Provjera istjecanja
- Provjera pogonskog remenja
- Čišćenje kondenzatora i ispuštanje isparivača
- Provjera performansi

## Vožnja i rukovanje

Savjeti za vožnju .....	102
Pokretanje i rukovanje .....	102
Ispuh motora .....	108
Ručni mjenjač .....	109
Automatizirani ručni mjenjač .....	110
Kočnice .....	114
Sustavi kontrole vožnje .....	116
Tempomat .....	118
Sustav detekcije predmeta .....	121
Gorivo .....	123
Vuča .....	125
Dodatne funkcije .....	126

## Savjeti za vožnju

### Kontrola vozila

#### **Nemojte se spuštati nizbrdo dok motor ne radi (osim dok je uključena funkcija Autostop)**

U toj situaciji ne rade mnogi sustavi (primjerice servo kočnica, servo upravljač). Ovakvim načinom vožnje ugrožavate sebe i druge. Svi sustavi djelatni su dok je uključena funkcija Autostop, ali se razina servo upravljanja kontrolirano smanjuje usporedno sa smanjenjem brzine vozila.

Sustav stop-start ⇨ 104.

#### **Papučice**

Da biste osigurali nesmetano gibanje papučica, ispod papučica ne smije biti tepih.

#### **Servo upravljač**

Nikad ne parkirajte vozilo s potpuno zakrenutim kotačima jer može doći do oštećenja servo uređaja.

## Pokretanje i rukovanje

### Uhodavanje novog vozila

Ne kočite nepotrebno snažno tijekom prvih putovanja i nakon što su ugrađene nove pločice disk kočnica.

Za vrijeme prve vožnje može doći do dimljenja uslijed isparavanja voska i ulja na ispušnom sustavu. Parkirajte vozilo nakon prve vožnje na otvorenom prostoru neko vrijeme i izbjegavajte udisanje dima.

Ne vozite vozilo s nepotrebno velikom snagom ili pri visokim brzinama vrtnje motora tijekom inicijalnog perioda uhadavanja.

Potrošnja goriva i motornog ulja je viša od normalne tijekom perioda uhadavanja.



## Položaji kontakt brave

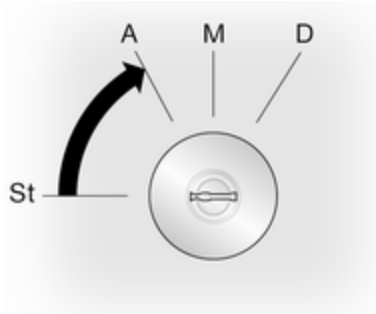

- St = Kontakt isključen  
 A = Upravljač otključan, kontakt isključen  
 M = Kontakt uključen, za diesel motor: predgrijanje  
 D = Pokretanje

## Pokretanje motora

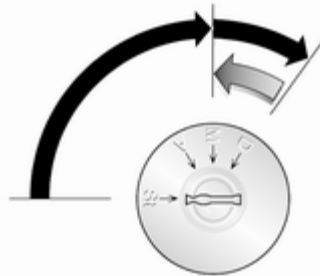

Ručni mjenjač: odvojite spojku.

Automatizirani ručni mjenjač: pritisnite kočnicu; mjenjač automatski odabire **N**.

Ne ubrzavajte.

Okrenite ključ u položaj **M** za predgrijavanje, sve dok se kontrolni indikator  na vozačevom informacijskom centru ne ugasi.

Zakrenite ključ u položaj **D** i pustite.

Povećani broj okretaja motora automatski se vraća na normalni broj okretaja praznog hoda kako temperatura motora raste.

Pokušaji pokretanja ne smiju trajati dulje od 15 sekundi. Ako se motor neće pokrenuti, pričekajte 15 sekundi, prije ponavljanja postupka pokretanja. Ako je potrebno, pritisnite papučicu gasa prije ponavljanja procedure pokretanja.



Prije ponovnog pokretanja ili za isključivanje motora, zakrenite ključ natrag na **St**.

## Kontrola brzine praznog hoda



Za povećanje brzine praznog hoda pritisnite prekidač. Nakon nekoliko sekundi funkcija će se aktivirati.

Funkcija će biti deaktivirana u slučajevima:

- Papučica spojke je pritisnuta
- Papučica gasa je pritisnuta
- MTA nije u praznom hodu **N**
- Brzina vozila je iznad 0 km/h
- Svijetli kontrolno svjetlo ,  ili **STOP** na sklopu instrumenata.

Za povećanje ili smanjenje brzine praznog hoda, kontaktirajte radionicu.

## Prekid dovoda goriva pri vožnji s oduzetim gasom

Napajanje gorivom se automatski prekida pri vožnji s oduzetim gasom, npr. kada se vozilo vozi s odabranim stupnjem prijenosa ali bez korištenja gasa.

## Sustav stop-start

Sustav stop-start pomaže uštedi goriva i smanjenju emisija ispušnih plinova. Ako to uvjeti dopuštaju, sustav isključuje motor čim se vozilo kreće malom brzinom ili je zaustavljeno, npr. na semaforu ili gužvi na cestama. Sustav automatski pokreće motor čim se pritisne papučica spojke. Senzor akumulatora osigurava da se Autostop provodi jedino ako akumulator ima dovoljan napon za ponovno pokretanje.

## Aktiviranje

Sustav stop-start dostupan je odmah nakon pokretanja motora, pokretanja vozila i ako su zadovoljeni niže navedeni uvjeti u ovom poglavlju.

## Deaktiviranje



Ručno isključite sustav stop-start pritiskom na tipku  sustava stop-start. Nakon isključivanja sustava svijetli će LED dioda tipke.

## Autostop

Ako se vozilo kreće niskom brzinom ili je zaustavljeno, uključite Autostop na sljedeći način:

- Pritisnite papučicu spojke
- Polugu mjenjača prebacite u **N**
- Otpustite papučicu spojke

Motor će se isključiti, a kontakt će ostati uključen ako su zadovoljeni potrebni uvjeti.



Prikazat će se Autostop nakon prikaza **(A)** zelene boje na sklopu instrumenata.

Tijekom Autostop, održava se učinkovitost kočenja.

### Uvjeti za Autostop

Sustav stop-start provjerava jesu li ispunjeni svi sljedeći uvjeti, u suprotnom Autostop će biti nemoguće.

- Sustav stop-start nije ručno isključen
- poklopac motornog prostora u potpunosti je zatvoren
- vrata vozača su zatvorena ili je sigurnosni pojas vozača zavezan
- akumulator je dovoljno napunjen i u dobrom je stanju
- motor je zagrijan
- temperatura rashladne tekućine motora nije previsoka
- temperatura okoline nije preniska
- funkcija odleđivanja nije uključena
- automatski klima uređaj ne sprječava Autostop
- podtlak u kočnicama je dovoljan

- vozilo se kretalo od posljednjeg Autostop
- u tijeku je funkcija samočišćenja filtra krutih čestica

Funkcija Autostop može biti manje dostupna što se temperatura okoline više prilježava točki smrzavanja.

Određene postavke automatskog klima uređaja mogu spriječiti Autostop. Više informacija potražite u poglavlju o kontroli klime ⇨ 91.

Odmah nakon vožnje autocestom Autostop može biti spriječen.

Autostop se također može privremeno zabraniti ako se akumulator puni vanjskim izvorom.

Uhodavanje novog vozila ⇨ 102.

### Zaštita od pražnjenja akumulatora

Za osiguravanje pouzdanog ponovnog pokretanja motora, sustav stop-start ima ugrađene neke funkcije za zaštitu akumulatora od pražnjenja.

### Vozač ponovno pokreće motor

Pritisnite papučicu spojke za ponovno pokretanje motora. Ako je poluga mjenjača prebačena iz **N** ili ako drugi uvjeti nisu ispunjeni, pokrenite motor ključem paljenja.

Kontrolno svjetlo  će se isključiti na sklopu instrumenata nakon ponovnog pokretanja motora.

Ako se poluga mjenjača pomakne iz **N** prije nego pritisnete spojku, do ponovnog pokretanja neće doći.

### Sustav stop-start ponovno pokreće motor

Poluga mjenjača mora biti u **N** kako bi se omogućilo automatsko ponovno pokretanje.

Ako se pojavi jedan od sljedećih uvjeta tijekom Autostop, sustav stop-start automatski će ponovno uključiti motor. Kontrolno svjetlo  će treperiti zelenom bojom na sklopu instrumenata nakon automatskog ponovnog pokretanja motora.

- Sustav stop-start ručno je isključen
- temperatura motora je preniska

- akumulator je ispražnjen
- podtlak u kočnicama nije dovoljan
- vozilo se pokreće
- funkcija odležavanja je uključena
- automatski klima uređaj traži pokretanje motora
- unaprijed zadani vremenski period je premašen

U slučaju priključivanja električne dodatne opreme na utičnicu napajanja, npr. prijenosnog CD reproduktora, moguće je primijetiti kraći pad napona tijekom ponovnog pokretanja.

Ako je Infotainment sustav aktivan, audio zvuk mogao bi se nakratko smanjiti ili ukinuti tijekom ponovnog pokretanja.

Zvukovi upozorenja ⇨ 81.

### Parkiranje

- Ne parkirajte vozilo na lako zapaljivoj površini. Visoke temperature ispušnog sustava mogu zapaliti površinu.

- Parkirnu kočnicu uvijek zategnite bez pritiskanja osigurača. Na uzbrdici ili nizbrdici zategnite najjače što možete. Istovremeno koristite nožnu kočnicu kako bi smanjili potrebnu silu.
- Isključite motor i kontakt. Okrećite kolo upravljača dok ne osjetite da je zaključano.
- Ako je vozilo parkirano na ravnoj površini ili na uzbrdici, odaberite prvi stupanj prijenosa prije isključivanja kontakta. Na uzbrdici, zakrenite prednje kotače od rubnjaka.
- Ako je vozilo parkirano na nizbrdici, odaberite stupanj prijenosa za vožnju unatrag prije isključivanja kontakta. Prednje kotače zakrenite prema rubnjaku.
- Zaključajte vozilo i aktivirajte sustave zaključavanja protiv krađe i protuprovalnog alarma.

## Zračni ovjes

Radi automatski tijekom vožnje. Sustav zračnog ovjesa stalno podešava visinu vožnje sukladno opterećenosti vozila.

Više informacija o sustavu zračnog ovjesa potražite u priloženim uputama za rad.

## Glavni prekidač

### Oprez

Sustav zračnog ovjesa treba isključiti tijekom vuče vozila, pokretanja kabelima, dok je vozilo odignuto od tla ili se prevozi.

Nemojte isključivati sustav zračnog ovjesa tijekom vožnje.



Glavni prekidač nalazi se na stupu vrata.

## Daljinski upravljač



Ako je potrebna veća udaljenost od tla ili bolji pristup vozilu, ovjes se može podignuti ili spustiti pomoću daljinskog upravljača.



Daljinski upravljač je magnetski i može se učvrstiti za bilo koji metalni dio vozila.

Dok je kontakt uključen, pritišćite odgovarajući gumb 2 sekunde kako biste podesili visinu ovjesa. Kontrolno svjetlo treperit će isprekidano za vrijeme podešavanja visine, a stalno svijetli nakon završetka postupka.

Pažljivo rukujte, čuvajte ga od vlage i visokih temperatura i izbjegavajte nepotrebno korištenje.



## Unaprijed programirane postavke

Visinu ovjesa postavite u jedan od tri unaprijed programiranih položaja. Gumbi rade jedino dok radi motor.

-  = spušteni položaj
-  = normalni položaj
-  = podignuti položaj

## Ručno podešavanje

Ručno podešavanje može se ostvariti jedino dok je vozilo zaustavljeno.

Odaberite pritiskanjem gumba  tijekom 2 sekunde, a zatim gumba  za podizanje ili gumba  za spuštanje.

Za izlaz pritisnite bilo koji od unaprijed programiranih gumba.





Dok se vozilo kreće, ručno podešavanje automatski je isključeno. Ako isključite kontakt, vozilo će se vratiti na normalnu visinu za vožnju nakon ponovnog uključivanja kontakta.

## Servisni način rada

Pritišćite gumb  tijekom 5 sekundi kako bi vozilo ušlo u servisni način rada. Kontrolno svjetlo će se uključiti. Nakon aktivacije servisnog načina rada, glavni prekidač zračnog ovjesa treba isključiti.

Za izlaz iz servisnog načina rada pritisnite gumb  još jednom tijekom 5 sekundi.

## Greška

Ako se otkrije greška, gumb  treperit će povremeno. Ako je uključen servisni način rada i prisutna je greška , gumbi  i  treperit će istovremeno.

Za uklanjanje uzroka greške kontaktirajte radionicu.

## Ispuh motora

### Opasnost

Ispušni plinovi motora sadrže otrovni ugljični monoksid koji je bez boje i mirisa i može biti opasan po život ako se udiše.

Ako ispušni plinovi ulaze u unutrašnjost vozila, otvorite prozore. Za uklanjanje uzroka greške kontaktirajte radionicu.

Izbjegavajte vožnju s otvorenim prtljažnikom, u suprotnom ispušni plinovi mogu ući u vozilo.

## Filter krutih čestica

Filter čestica diesel motora filtrira štetne čestice čađe iz ispušnih plinova. Sustav sadrži funkciju samočišćenja koja se uključuje automatski tijekom vožnje bez ikakve obavijesti. Filter se čisti periodično izgaranjem čestica čađe na visokoj temperaturi. Ovaj postupak



automatski se odvija, a pojava neugodnog mirisa i dima tijekom ovog postupka je normalna.

Ako je potrebno čišćenje filtra te ako nije došlo do automatskog čišćenja, to će biti naznačeno paljenjem kontrolnog indikatora  u sklopu instrumenata. Odmah zatražite pomoć radionice.

## Katalizator



Katalizator smanjuje količinu štetnih sastojaka u ispušnim plinovima.

### Oprez

Kvalitete goriva osim onih navedenih na stranici  123,  170 mogu oštetiti katalizator ili elektroničke komponente.

Neizgoreni benzin će pregrijati i oštetiti katalizator. Stoga izbjegavajte prekomjerno korištenje pokretača, potpuno pražnjenje spremnika i pokretanje motora guranjem ili vučom.

U slučaju problema s paljenjem, nejednolikog rada motora, gubitka performansi motora ili drugih neuobičajenih problema, zatražite pomoć radionice što je prije moguće. U slučaju nužde, vožnja se može kratko nastaviti, održavajući brzinu vozili i brzinu vrtnje motora niskom.

Ako kontrolno svjetlo  treperi, mogu biti prekoračene dozvoljene granice emisije. Podignite nogu s papučice gasa dok  ne prestane treperiti i počne stalno svijetliti. Odmah kontaktirajte radionicu.

Kontrolno svjetlo kvara  76.

## Ručni mjenjač

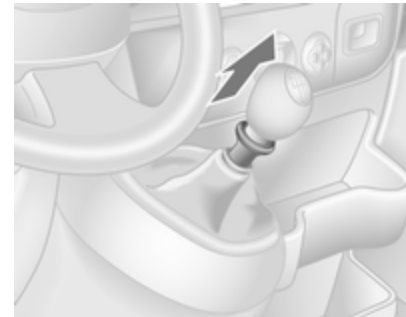

Za odabir vožnje unatrag, dok vozilo miruje pritisnite papučicu spojke, podignite prsten na poluzi mjenjača i odaberite stupanj prijenosa.

Ako se stupanj prijenosa ne uključi, pomaknite polugu u položaj praznog hoda, otpustite i ponovno pritisnite papučicu spojke; zatim ponovite odabir stupnja prijenosa.

Ne dopustite da spojka nepotrebno proklizava.

Kada radi, pritisnite papučicu spojke do kraja. Ne koristite papučicu kao oslonac za nogu.

### Oprez

Ne preporuča se vožnja s rukom naslonjenom na polugu mjenjača.

## Automatizirani ručni mjenjač

Automatizirani ručni mjenjač (MTA) dozvoljava ručnu (ručni način) ili automatsku promjenu stupnja prijenosa (automatski način), oboje s automatskom kontrolom spojke.

### Zaslon mjenjača



Prikazuje način rada i odabrani stupanj prijenosa.

## Pokretanje motora

Prilikom pokretanja motora pritisnite papučicu kočnice. Ako papučica kočnice nije pritisnuta, svijetli  na zaslonu mjenjača i motor se ne može pokrenuti.

Kada se pritisne nožna kočnica, mjenjač automatski odabire **N** (prazni hod); "N" se pojavljuje na zaslonu mjenjača i motor se može pokrenuti. Može postojati malo kašnjenje.

### Poluga mjenjača

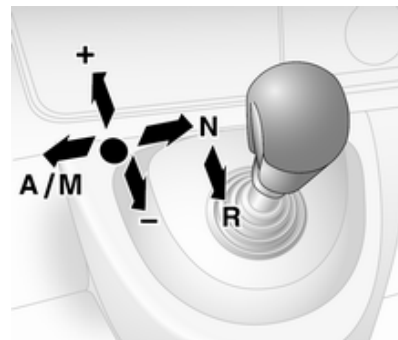



Uvijek pomaknite polugu mjenjača u odgovarajućem smjeru do kraja. Nakon puštanja, automatski se vraća u središnji položaj.

**N** = Prazni hod.

**A/** = Prebacivanje između

**M** automatskog i ručnog načina rada.

Zaslon mjenjača prikazuje "A" kada je u automatskom načinu rada.

**R** = Vožnja unatrag.

Moguće je odabrati samo kad vozilo miruje. Zaslon mjenjača prikazuje "R" kada je odabran stupanj prijenosa za vožnju unatrag.

**+** = Uključivanje višeg stupnja prijenosa.

**-** = Uključivanje nižeg stupnja prijenosa.

## Kretanje

Kada se motor pokrene, mjenjač je u automatskom načinu rada. Pritisnite papučicu nožne kočnice i pomaknite polugu mjenjača prema **+** za odabir prvog stupnja prijenosa.

Ako je odabrano **R**, uključuje se stupanj prijenosa za vožnju unatrag. Vozilo se počinje gibati kad se nožna kočnica otpusti. Za brzo kretanje, otpustite nožnu kočnicu i odmah ubrzajte nakon odabira stupnja prijenosa.

U automatskom načinu rada mjenjač automatski odabire druge stupnjeve prijenosa, ovisno o uvjetima vožnje.

Za uključivanje ručnog načina rada, pomaknite polugu mjenjača prema **A/ M**. Odabrani stupanj prijenosa prikazat će se na zaslonu mjenjača.

Za odabir prvog stupnja prijenosa, pritisnite papučicu nožne kočnice i pomaknite polugu mjenjača prema **+** ili **-**. Odaberite viši ili niži stupanj prijenosa pomicanjem poluge mjenjača u **+** ili **-**. Stupnjevi prijenosa mogu se preskočiti uzastopnim pomicanjem poluge mjenjača u kratkim intervalima.

## Zaustavljanje vozila

U automatskom ili ručnom načinu rada, odabran je prvi stupanj prijenosa i spojka je

odvojena kad je vozilo zaustavljeno. U **R**, stupanj za vožnju unatrag ostaje uključen.

Prilikom zaustavljanja na usponima, zategnite parkirnu kočnicu ili pritisnite nožnu kočnicu. Radi sprječavanja pregrijavanja spojke, može se čuti isprekidani zvučni signal kao upozorenje da treba pritisnuti nožnu kočnicu ili zategnuti parkirnu kočnicu.

Pri dužim zaustavljanjima, npr. u kolonama isključite motor.

Nakon parkiranja vozila i otvaranja vrata vozača, zvučno upozorenje će se oglasiti ako prazan hod nije odabran ili ako papučica kočnice nije pritisnuta.

## Kočenje motorom

### Automatski način rada

Pri vožnji na nizbrdici, automatizirani ručni mjenjač ne odabire više stupnjeve prijenosa dok se ne dostigne visoki broj okretaja motora. Tijekom kočenja pravovremeno odabire niži stupanj prijenosa.

### Ručni način rada

Za uporabu efekta kočenja motorom, pravovremeno odaberite niži stupanj prijenosa pri vožnji na nizbrdici.

### Ljuljanje vozila

Ljuljanje vozila je dozvoljeno samo ako je vozilo zaglavilo u pijesku, blatu, snijegu ili rupi. Pomičite polugu mjenjača između **R** i **A/M** (ili između **+** i **-**), dok lagano pritisćete papučicu gasa. Ne tjerajte motor u visoki broj okretaja i izbjegavajte naglo ubrzavanje.

### Parkiranje

Zategnite parkirnu kočnicu. Ostaje uključen zadnji odabrani stupanj prijenosa (vidi zaslon mjenjača). S **N**, nije odbran stupanj prijenosa.

Kad je kontakt isključen, mjenjač više ne odgovara na pomicanje poluge mjenjača.

Ako kontakt nije isključen ili parkirna kočnica nije zategnuta, čut će se upozoravajući gong nakon otvaranja vozačevih vrata.

### Ručni način rada

Ako je odabran viši stupanj prijenosa kad je brzina vozila preniska, ili niži stupanj prijenosa kad je brzina previsoka, ne vrši se promjena stupnja prijenosa. To sprječava motor da radi s preniskom ili previsokom brzinom vrtnje.

Ako je brzina vrtnje motora preniska, mjenjač automatski odabire niži stupanj prijenosa.

Ako je brzina vrtnje motora previsoka, mjenjač odabire viši stupanj samo kad se papučica gasa pritisne do kraja (kickdown).

## Elektronički programi vožnje

### Zimski program ❄️



Aktivirajte zimski program ako imate problema s kretanjem na skliskoj površini ceste.

### Aktiviranje

Pritisnite ❄️ prekidač. Kontrolno svjetlo ❄️ je prikazano na zaslonu mjenjača. Mjenjač uključuje automatski način rada i vozilo kreće u podesnom stupnju prijenosa.

## Deaktiviranje

Zimski program se isključuje:

- ponovnim pritiskom prekidača ❄️,
- isključivanjem kontakta
- uključivanjem ručnog načina rada.

Da bi se mjenjač zaštitio pri ekstremno visokim temperaturama spojke, može se začuti isprekidani zvuk upozorenja. U tim slučajevima pritisnite papučicu kočnice, odaberite "N" i zategnite parkirnu kočnicu da biste omogućili spojki da se ohladi.

## Utovarni program kg



Utovarni program je moguće koristiti u ručnom i automatskom načinu rada. U oba slučaja, promjena stupnja prijenosa automatski se prilagođava za prijevoz većeg tereta.

## Aktiviranje

Pritisnite **kg** prekidač. Kontrolno svjetlo **kg** je prikazano na zaslonu mjenjača. Mjenjač će tada odabrati optimizirani način promjene stupnja prijenosa.

## Deaktiviranje

Utovarni program se isključuje:

- ponovnim pritiskom prekidača **kg**,
- isključivanjem kontakta.

## Kickdown

Ako je papučica gasa pritisnuta do kraja, mjenjač odabire niži stupanj prijenosa ovisno o brzini vrtnje motora. Na raspolaganju je sada puna snaga motora za ubrzanje.

Ako je brzina vrtnje motora previsoka, mjenjač odabire viši stupanj prijenosa, čak i u ručnom načinu rada.

Bez kickdown-a ova automatska promjena stupnja prijenosa se ne vrši u ručnom načinu rada.

## Greška

U slučaju greške, kontrolno svjetlo  je prikazano na zaslonu mjenjača. Nastavak vožnje je moguć pod uvjetom da se vozilo vozi pažljivo i s predviđanjem.

Za uklanjanje uzroka greške kontaktirajte radionicu.

## Prekid napajanja električnom energijom

Spojka nije odspojena ako postoji prekid napajanja kad je odabran stupanj prijenosa. Vozilo se ne može pomaknuti.

Ako je akumulator ispražnjen, pokrenite motor kablovima za pokretanje ⇨ 157.

Ako uzrok greške nije ispražnjen akumulator, zatražite pomoć radionice.

Ako nije moguće odabrati prazni hod, vozilo se mora vući samo s pogonskim kotačima podignutima s tla ⇨ 159.

Vučenje vozila ⇨ 159.

## Kočnice

Sustav kočenja sastoji se od dva neovisna kočna kruga.

Ako jedan sustav zakaže, može se još uvijek kočiti pomoću drugoga. Ipak, efekt kočenja se postiže samo kada snažno pritisnete papučicu kočnice. Za to morate koristiti znatno veću silu. Zaustavni put se produljuje. Prije nastavka putovanja zatražite pomoć radionice.

Kada motor ne radi prestat će djelovanje servo uređaja kočnice nakon što ste jednom ili dvaput pritisnuli papučicu kočnice. Time se neće smanjiti učinak kočenja ali bit će potreban jači pritisak na papučicu. Na to posebno obratite pažnju kod vuče vozila.

Kontrolno svjetlo  ⇨ 76.

Ako su kočnice pločice istrošene do unaprijed određene točke, sustav kočenja će zahtijevati pregled. Zatražite pomoć radionice.

Kontrolno svjetlo  ⇨ 76.

## Sustav protiv blokiranja kotača

Sustav protiv blokiranja kotača (ABS) sprječava blokiranje kotača.



Čim kotač pokazuje tendenciju blokiranja, ABS počinje regulirati tlak kočenja. Vozilom se može upravljati, čak i kod jakog kočenja.

Da je ABS uključen zamijetit ćete kroz pulsiranje papučice kočnice i zvuku samog procesa regulacije.

Kako biste postigli optimalno kočenje, snažno pritisnite papučicu kočnice unatoč tome što ona pulsira. Ne smanjujte pritisak na papučici.





Kontrolno svjetlo  ⇨ 76.

## Greška

Ako kontrolni indikatori  i  svijetle s porukama **CHECK ABS (PROVJERITE ABS)** i **CHECK ESP (PROVJERITE ESP)** na vozačevom informacijskom centru, postoji kvar u ABS-u. Kočni sustav će i dalje funkcionirati ali bez ABS regulacije.

### ⚠ Upozorenje

U slučaju greške u radu ABS-a kotači se pri naročito jakom kočenju mogu blokirati. Prednosti ABS-a više nisu dostupne. Tijekom jakog kočenja, vozilom se više ne može upravljati i može doći do zanošenja vozila.

Ako svijetle kontrolna svjetla , ,  i , ABS i ESP su deaktivirani i prikazana je poruka **BRAKING FAULT (NEISPRAVNO KOČENJE)** na informacijskom centru vozača. Zatražite pomoć radionice.

Za uklanjanje uzroka greške kontaktirajte radionicu.

### Parkirna kočnica

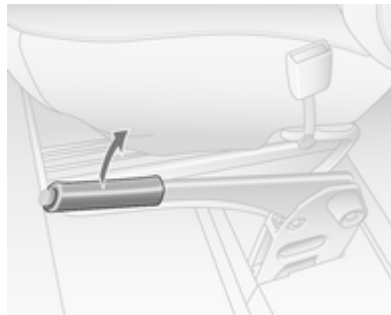

Parkirnu kočnicu uvijek zategnite bez pritiskanja osigurača, i zategnite je što je jače moguće na nizbrdici ili uzbrdici.

Za otpuštanje parkirne kočnice, lagano povucite polugu prema gore, pritisnite osigurač i spustite je do kraja.

Za smanjenje radnih sila na parkirnoj kočnici, istovremeno pritisnite papučicu nožne kočnice.

Kontrolno svjetlo  ↪ 76.

### Pomoć pri kočenju

Ako se papučica kočnice pritisne brzo i snažno, automatski se primjenjuje maksimalna sila kočenja (potpuno kočenje).

Održavajte stalan pritisak na papučicu kočnice dok god je potrebno potpuno kočenje. Maksimalna sila kočenja se automatski smanjuje kad se papučica kočnice otpusti.

## Sustavi kontrole vožnje

### Sustav kontrole proklizavanja

Sustav kontrole proklizavanja (TC) je sastavna komponenta elektroničkog programa stabilnosti (ESP<sup>®</sup>Plus) koji poboljšava vožnju kada je potrebno, neovisno o vrsti površine ceste ili držanju gume, sprječavanjem proklizavanja pogonskih kotača.

Čim pogonski kotači počnu proklizavati, izlazna snaga motora se smanjuje i kotač koji najviše proklizava se pojedinačno koči. To značajno poboljšava vožnju na skliskim površinama ceste.

TC je funkcionalan čim se kontakt uključi i kontrolno svjetlo  na sklopu instrumenata ugasi.

Kada je TC aktivan,  treperi.

### Upozorenje

Neka vas ova posebna sigurnosna karakteristika ne dovede u napast rizične vožnje.



Prilagodite brzinu uvjetima na cesti.



Kontrolno svjetlo   77.

### Deaktiviranje



Kada je potrebno proklizavanje pogonskih kotača, TC se može deaktivirati:

Pritisnite  prekidač. Svijetli kontrolno svjetlo  na sklopu instrumenata.

TC se opet aktivira ponovnim pritiskom prekidača . Gasi se kontrolno svjetlo  na sklopu instrumenata. TC se također ponovno aktivira pri sljedećem uključivanju kontakta.

Kada brzina vozila dostigne 50 km/h TC funkcija će se automatski ponovno aktivirati.

### Elektronički program stabilnosti

Elektronički program stabilnosti (ESP<sup>®</sup>Plus) poboljšava vožnju kada je potrebno, neovisno o vrsti površine ceste ili držanju gume. Također sprječava proklizavanje pogonskih kotača.

Čim vozilo počne skretati (podupravljanje/preupravljanje), snaga motora se smanjuje i kotači se kočuju pojedinačno. To značajno poboljšava vožnju na skliskim površinama ceste.

ESP®Plus je funkcionalan čim se kontakt uključi i kontrolno svjetlo  na sklopu instrumenata ugasi.

Kada je ESP®Plus uključen, kontrolno svjetlo  treperi.

### Upozorenje

Neka vas ova posebna sigurnosna karakteristika ne dovede u napast rizične vožnje.



Prilagodite brzinu uvjetima na cesti.



Kontrolno svjetlo   77.

## Deaktiviranje



Kada je potrebno proklizavanja pogonskih kotača, ESP®Plus se može deaktivirati:

Pritisnite  prekidač. Kontrolno svjetlo  svijetli na sklopu instrumenata i poruka **ESP OFF (ESP ISKLJUČEN)** se pojavljuje na informacijskom centru vozača.

ESP®Plus se opet aktivira ponovnim pritiskom prekidača . Gasi se kontrolno svjetlo  na sklopu instrumenata. ESP®Plus se također ponovno aktivira pri sljedećem uključivanju kontakta.

Kada brzina vozila dostigne 50 km/h ESP®Plus funkcija će se automatski ponovno aktivirati.

## Greška

Ako sustav detektira grešku, kontrolno svjetlo  svijetli na sklopu instrumenata i poruka **CHECK ESP (PROVJERITE ESP)** se pojavljuje na informacijskom centru vozača.

Za uklanjanje uzroka greške kontaktirajte radionicu.

Poruke vozila  80.

## Tempomat

Tempomat može pohraniti i održavati brzine od 30 km/h i veće. Prilikom vožnje na uzbrdici ili nizbrdici može doći do odstupanja od pohranjenih brzina.

Zbog sigurnosnih razloga, tempomat se ne može uključiti dok se jednom ne pritisne papučica kočnice.



Ne koristite tempomat ako nije preporučljivo održavanje konstante brzine.

S automatiziranim ručnim mjenjačem, aktivirajte tempomat samo u automatskom načinu rada.

Kontrolna svjetla  i  ↻ 79.



## Aktiviranje



Pritisnite prekidač , kontrolno svjetlo  svijetli zeleno na sklopu instrumenata.



Tempomat je sada u stanju čekanja i odgovarajuća poruka je prikazana na informacijskom centru vozača.



Ubrzajte na željenu brzinu i pritisnite prekidač  ili . Aktualna brzina se pohranjuje i održava i papučica gasa se može pustiti.





Kontrolno svjetlo  svijetli na sklopu instrumenata zajedno s  i odgovarajuća poruka se pojavljuje na informacijskom centru vozača.

Brzina vozila se može povećati pritiskom na papučicu gasa.

Pohranjena brzina treperi na sklopu instrumenata. Nakon otpuštanja papučice gasa, ponovno će se podesiti prethodno memorirana brzina.

Brzina je snimljena dok se kontakt ne isključi.

### Povećavanje brzine

S aktivnim tempomatom, brzina vozila se može povećavati kontinuirano ili u malim koracima držanjem ili pritiskanjem prekidača .

Nakon otpuštanja prekidača, pohranit će se i održavati odabrana brzina.



Alternativno, ubrzajte na željenu brzinu i pohranite je pritiskom prekidača .

### Smanjite brzinu

S aktivnim tempomatom, brzina vozila se može smanjivati kontinuirano ili u malim koracima držanjem ili pritiskanjem prekidača .

Nakon otpuštanja prekidača, pohranit će se i održavati odabrana brzina.

### Deaktiviranje

Pritisnite prekidač : tempomat je deaktiviran i zeleno kontrolno svjetlo  se gasi na sklopu instrumenata.

Automatsko isključivanje:

- Brzina vozila pada ispod 30 km/h,
- Papučica kočnice je pritisnuta,
- Papučica spojke je pritisnuta,
- Poluga mjenjača u **N**.



Brzina je pohranjena i odgovarajuća poruka se pojavljuje na informacijskom centru vozača.

### Vratite se na pohranjenu brzinu

Pritisnite prekidač **R** pri brzini iznad 30 km/h.

Ako je pohranjena brzina mnogo viša od aktualne brzine, vozilo će snažno ubrzavati dok se ne postigne pohranjena brzina.

### Brisanje pohranjene brzine



Pritisnite prekidač : Zelena kontrolna svjetla  i  na sklopu instrumenata se gasi.

### Graničnik brzine tempomata

Graničnik brzine sprječava da vozilo prekorači maksimalnu postavljenu brzinu iznad 30 km/h.

### Aktiviranje



Pritisnite prekidač , kontrolno svjetlo  svijetli žuto u sklopu instrumenata.

Funkcija graničnika brzine tempomata sada je u stanju čekanja i odgovarajuća poruka je prikazana na informacijskom centru vozača.

Ubrzajte na željenu brzinu i pritisnite prekidač **+** ili **-**. Aktualna brzina je zabilježena.

Vozilo se može voziti normalno ali neće biti moguće prekoračiti programirano ograničenje brzine osim u slučaju nužde.

Tamo gdje nije moguće održavati ograničenje brzine, npr. pri vožnji na velikoj nizbrdici, ograničenje brzine će treperiti na informacijskom centru vozača.

#### **Povećavanje ograničenja brzine**

Ograničena brzina vozila se može povećavati kontinuirano ili u malim koracima držanjem ili pritiskanjem prekidača **+**.

#### **Smanjivanje ograničenja brzine**

Ograničena brzina vozila se može smanjivati kontinuirano ili u malim koracima držanjem ili pritiskanjem prekidača **-**.

#### **Prekoračenje ograničenja brzine**

U slučaju nužde moguće je prekoračiti ograničenje brzine snažnim pritiskanjem papučice gasa iza točke otpora.

Ograničena brzina će treperiti na informacijskom centru vozača tijekom tog perioda.

Pustite papučicu gasa i funkcija graničnika brzine se ponovno aktivira jednom kada se dostigne brzina niža od ograničenja brzine.

#### **Deaktiviranje**

Pritisnite prekidač **O**: graničnik brzine je deaktiviran i vozilo se može normalno voziti.

Ograničenje brzine je pohranjeno i odgovarajuća poruka se pojavljuje na informacijskom centru vozača.

#### **Ponovno aktiviranje**

Pritisnite prekidač **R**: Funkcija graničnika brzine je ponovno aktivirana.

#### **Brisanje ograničenja brzine**

Pritisnite prekidač .

Žuto kontrolno svjetlo  u sklopu instrumenata se gasi.

## Sustav detekcije predmeta

### Pomoć pri parkiranju

Pomoć pri parkiranju unatrag olakšava parkiranje mjerenjem udaljenosti između stražnjeg kraja vozila i prepreka. Ipak, vozač je u potpunosti odgovoran za parkiranje.



Sustav se sastoji od četiri ultrazvučna parkirna senzora ugrađena u stražnji odbojnik.

### Napomena

Dijelovi ugrađeni u području detekcije mogu prouzročiti kvar.

### Aktiviranje

Ako ukopčate stupanj prijenosa za vožnju unatrag, sustav se uključuje automatski. Spremnost za rad se označava kratkim zvučnim signalom.

Prepreka se označava zujanjem. Interval između zujanja postaje kraći kako se vozilo približava prepreci. Kada je udaljenost manja od 30 cm, zujanje je konstantno.

### ⚠ Upozorenje

U određenim uvjetima, razne reflektirajuće površine na predmetima ili odjeći kao i vanjski izvori buke mogu prouzročiti grešku u otkrivanju prepreka.

## Deaktiviranje



Moguće je trajno ili privremeno deaktivirati sustav.

### Privremeno deaktiviranje

Privremeno deaktivirajte sustav pritiskom tipke P $\triangle$  na ploči s instrumentima, s uključenim kontaktom i ukopčanim stupnjem prijenosa za vožnju unatrag. Kontrolno svjetlo u prekidaču svijetli.

Ako odaberete stupanj za vožnju unatrag, neće se oglasiti zvučni signal označavajući da je sustav deaktiviran.

Funkcija se ponovno aktivira pritiskom prekidača **P**▲ ili sljedeći put kad se uključi kontakt.

### Trajno deaktiviranje

Trajno deaktivirajte sustav pritiskom i držanjem tipke **P**▲ na ploči s instrumentima približno 3 sekunde, s uključenim kontaktom i ukopčanim stupnjem prijenosa za vožnju unatrag. Kontrolno svjetlo u prekidaču stalno svijetli.

Sustav je deaktiviran i neće raditi. Ako odaberete stupanj za vožnju unatrag, neće se oglasiti zvučni signal označavajući da je sustav deaktiviran.

Funkcija se ponovno aktivira pritiskom i držanjem prekidača **P**▲ približno 3 sekunde.

### Greška

Ako sustav detektira grešku u radu, čut će se stalni zvučni alarm tijekom približno 5 sekundi kada odaberete stupanj za vožnju unatrag. Kontaktirajte radionicu radi otklanjanja uzroka greške.

### Opres

Prilikom vožnje unatrag, prostor mora biti bez prepreka koje mogu udariti u podvozje vozila.

Udarac u stražnju osovinu, koji možda nije vidljiv, može prouzročiti nekarakteristične promjene u upravljanju vozilom. U slučaju takvog udara, kontaktirajte radionicu.

### Kamera okrenuta prema natrag



Kamera je obično ugrađena ispod okvira registarske pločice, a zaslon postavljen na suvozačev štitnik od sunca.

### Funkcionalnost

Kamera okrenuta prema natrag omogućava vozaču pregled stražnjeg dijela vozila na zaslonu prilikom vožnje unatrag.

Sustav kamere možete uključiti ili isključiti pomoću tipke Start / Stop koja se nalazi na desnoj strani zaslona.

Preostale tipke na zaslonu omogućavaju korisniku biranje izvora AV1 ili AV2, te podešavanje svjetline i kontrasta na zaslonu.

Da bi vidljivost bila optimalna, kamera okrenuta prema natrag ne smije biti prekrivena prljavštinom, snijegom ili ledom.

### **⚠ Upozorenje**

Sustav služi kao pomoć pri vožnji unazad i ne može zamijeniti vozača i njegov vid.

Ne podliježite iskušenju i ne izlažite se opasnosti pri vožnji unazad.

Nedovoljna pažnja pri vožnji unazad može dovesti do oštećenja vozila, ozljede ili smrtnog slučaja. Uvijek provjerite stanje u okolini i retrovizore te pogledajte preko ramena prije kretanja unazad.

Sustavi za pomoć vozaču ne oslobađaju vozača od pune odgovornosti za rad vozila.

## **Gorivo**

### **Gorivo za dizelske motore**

Koristite samo dizelsko gorivo koje zadovoljava DIN EN 590. Gorivo mora imati nisku razinu sumpora (maks. 10 ppm). Mogu se koristiti ekvivalentna standardizirana goriva s biodieselom (= FAME prema EN14214) s maks. udjelom od 7% prema zapremini (kao DIN 51628 ili ekvivalentne norme).

Ne koristite brodsko diesel gorivo, loživo ulje ili diesel goriva koja se sasvim temelje na biljkama, kao što su ulje repice ili bio diesel gorivo, Aquazole i slične emulzije vode i nafte. Diesel goriva se ne smiju razrjeđivati gorivima za benzinske motore.

Protočnost i sposobnost filtriranja diesel goriva ovisna je o temperaturi. Kad su temperature niske, napunite diesel gorivom sa zajamčenim zimskim karakteristikama.

## **Punjenje goriva**

### **⚠ Opasnost**

Prije punjenja spremnika, obavezno isključite motor i sve vanjske grijače s komorom za izgaranje (označeni naljepnicom na poklopcu spremnika). Isključite mobilne telefone.

Prilikom punjenja poštujujte upute za korištenje i sigurnost na postaji za punjenje.

### **⚠ Opasnost**

Gorivo je zapaljivo i eksplozivno. Ne pušite. Bez otvorenog plamena ili iskri.

Ako u vozilu možete osjetiti miris goriva, odmah kontaktirajte radionicu radi otklanjanja uzroka.

**Oprez**

U slučaju da ulijete krivo gorivo, ne palite automobil.

Otvor za natanje goriva s nasadnim čepom nalazi se na prednjoj lijevoj strani vozila.

Poklopac otvora spremnika goriva se može otvoriti samo ako je vozilo otključano i ako su vrata otvorena. Poklopac otvora spremnika goriva otvorite rukom.



Izvadite čep otvora spremnika za gorivo okretanjem suprotno od kazaljke na satu.

Čep otvora spremnika goriva se može zakačiti na kuku na poklopcu spremnika.

Kada je punjenje završeno, vratite čep otvora i zakrenite ga u smjeru kazaljki na satu.

**Oprez**

Gorivo koje se prelilo odmah obrišite.

**Potrošnja goriva - CO<sub>2</sub> emisija**

Određivanje potrošnje goriva je regulirano Europskom direktivom 715/2007 692/2008 A.

Direktiva je usmjerena na stvarnu vožnju: Gradska vožnja čini približno  $\frac{1}{3}$  a međugradska približno  $\frac{2}{3}$ . Pritom se uzima u obzir i hladni start, te faze ubrzanja.

Sastavni dio važećeg propisa čini također podatak o emisiji CO<sub>2</sub>.

Potrošnja goriva ovisi o osobnom stilu vožnje kao i o uvjetima na cesti i u prometu.

Izračunavanje potrošnje goriva uzima u obzir masu praznog vozila, utvrđenu u skladu s propisima. Opcijska oprema može rezultirati malo višom potrošnjom goriva i razinama emisije CO<sub>2</sub> i nižom maksimalnom brzinom.

## Vuča

### Opće napomene

Koristite samo opremu za vuču koja je odobrena za vaše vozilo. Naknadnu ugradnju opreme za vuču povjerite radionici. Može biti neophodno izvršiti izmjene koje utječu na sustav hlađenja, toplinske štitive ili drugu opremu.

Dimenzije ugradnje tvornički ugrađene opreme za vuču ⇨ 186.

### Vozne karakteristike i savjeti za vožnju

U slučaju prikolica s kočnicama, zakačite uže kočnice za slučaj otrgnuća.

Prije spajanja prikolice, podmažite kuku za vuču. Međutim, ne podmazujte kuglu ako upotrebljavate stabilizator za prigušenje pokreta zanošenja koji djeluje na kuglu kuke. Za prikolice s niskom voznom stabilnosti se preporuča korištenje stabilizatora.

Ne smije se prekoračiti maksimalna brzina od 80 km/h, čak i u zemljama gdje su dozvoljene veće brzine.

U slučaju da je prikolica počela vijugati, vozite još sporije, ne pokušavajte korigirati upravljanje i u nuždi jako zakočite.

Kada vozite na nizbrdici, vozite u istom stupnju prijenosa kao pri vožnji na uzbrdici i vozite približno istom brzinom.

Podesite tlak u gumi na vrijednost navedenu za puno opterećenje ⇨ 185.

### Vuča prikolice

#### Opterećenje prikolice

Dopuštena opterećenja prikolice maksimalne su vrijednosti, koje ovise o motoru i vozilu i koje se ne smiju prekoračiti. Stvarno opterećenje prikolice razlika je između stvarne ukupne mase prikolice i stvarnog vertikalnog opterećenja priključka kuke, kad je prikolica prikopčana.

Dopuštena opterećenja prikolice za Vaše vozilo možete pronaći u dokumentima vozila. Općenito, ona vrijede do uspona od maksimalno 12%.

Naznačena opterećenja od prikolice pri vuči, primjenjiva su samo do nadmorske visine od 1000 m. S obzirom da se snaga motora smanjuje s povećanjem nadmorske visine smanjuje se i sposobnost savladavanja uspona, opterećenje pri vuči mora se smanjiti za dodatnih 10% za svakih 1000 m nadmorske visine više. Pri vožnji na cestama s malo uspona (manje od 8% npr. autoput) nije potrebno smanjiti maksimalno dozvoljeno opterećenje prikolice.

Dozvoljena kombinirana masa se ne smije prekoračiti. Ta masa je navedena na identifikacijskoj pločici ⇨ 168.

## Vertikalno opterećenje priključka

Vertikalno opterećenje priključka je sila kojom prikolica djeluje na kuku. Ono može varirati prema smještaju tereta kojim opterećujete prikolicu.

Maksimalno dopušteno vertikalno opterećenje kuke za vuču naznačeno je na pločici opreme za vuču i u dokumentima vozila. Uvijek pokušajte postići maksimalno opterećenje kuke, posebice kod teških prikolica. Vertikalno opterećenje priključka kuke nikada ne smije pasti ispod 25 kg.

U slučaju opterećenja prikolice od 1200 kg ili većeg, vertikalno opterećenje kuke ne smije biti manje od 50 kg.

## Opterećenje stražnje osovine

Kada je prikolica priključena i kad je vozilo potpuno opterećeno (uključujući sve putnike), dopušteno opterećenje stražnje osovine (pogledajte u dokumentima vozila ili na identifikacijskoj pločici) ne smije biti prekoračeno.

## Oprema za vuču

### Oprez

Kada ne vučete prikolice, kuku za vuču skinite.

## Zvučno upozorenje opreme za vuču

Za vozila opremljena opremom za vuču, kada su spojena s prikolicom ton zvučnog upozorenja se mijenja prilikom korištenja pokazivača smjera.

Ton zvučnog upozorenja će se promijeniti ako je pokazivač smjera na prikolicu ili vučnom vozilu neispravan.

## Dodatne funkcije

### Brzo pokretanje



Dok vozilo stoji i motor radi u praznom hodu, aktivira se na sljedeći način:

- Odaberite prazni hod (MTA = **N**)
- Pritisnite papučicu spojke
- Pritisnite prekidač na ploči s instrumentima
- Otpustite papučicu spojke

Brzina motora u praznom hodu povećava se na 1200 okr/min.



---

Ako sustav ne radi, ponovite postupak ili postupno otpustite papučicu spojke.

Isključite pritiskom na papučicu spojke i pritiskom na prekidač na ploči s instrumentima.

## Njega vozila

Opće napomene .....	128
Provjere vozila .....	129
Zamjena žarulje .....	135
Električni sustav .....	143
Alat vozila .....	146
Kotači i gume .....	147
Pokretanje kablovima .....	157
Vuča .....	159
Njega izgleda .....	160

## Opće napomene

### Oprema i modifikacije vozila

Preporučamo vam korištenje originalnih dijelova i dodatne opreme i tvornički odobrenih dijelova specifično za Vaš tip vozila. Ne možemo procijeniti ili jamčiti pouzdanost drugih proizvoda - čak i ako imaju regulatorna ili druga odobrenja.

Ne vršite nikakve modifikacije na električnim sustavima, na primjer izmjene elektroničkih upravljačkih jedinica (chip tuning).

## Spremanje vozila

### Parkiranje na duže vrijeme

Sljedeći zadaci se moraju izvršiti ako će vozilo biti uskladišteno nekoliko mjeseci:

- Operite i konzervirajte vozilo voskom.
- Provjerite vosak u prostoru motora i na podvozju.
- Očistite i zaštitite gumene brtve.
- Zamijenite ulje motora.
- Ispustite tekućinu za pranje iz spremnika.
- Provjerite antifriz u rashladnom sredstvu.
- Podesite tlak u gumi na vrijednost navedenu za puno opterećenje.
- Parkirajte vozilo u suhom, dobro provjetranom prostoru. Odaberite prvi stupanj prijenosa ili stupanj za vožnju unatrag. Spriječite gibanje vozila.
- Ne zatežite ručnu kočnicu.

- Otvorite poklopac motora, zatvorite sva vrata i zaključajte vozilo.
- Odspojite stezaljku negativnog terminala s akumulatora vozila. Uvjerite se da nijedan sustav ne radi, napr. protuprovalni alarmni sustav.

### Priprema za normalno korištenje

Sljedeći zadaci se moraju izvršiti kada se vozilo priprema za ponovno korištenje:

- Spojite stezaljku negativnog terminala na akumulator vozila. Aktivirajte elektroniku električnih prozora.
- Provjerite tlak u gumama.
- Napunite spremnik tekućine za pranje.
- Provjerite razinu ulja u motoru.
- Provjerite razinu rashladnog sredstva.
- Ako je potrebno, postavite registarske pločice.

### Recikliranje vozila koje nije za uporabu

Informacije o centrima za odlaganje vozila na kraju vijeka trajanja i za njegovo recikliranje dostupne su na našoj web stranici. Ove radove prepustite samo ovlaštenim centrima za recikliranje.

## Provjere vozila

### Vršenje rada

#### Upozorenje

Provjere u prostoru motora izvršite samo kad je kontakt isključen. Ventilator hlađenja se može pokrenuti čak i ako je kontakt isključen.

#### Opasnost

Sustav paljenja generira izrazito visoke napone. Ne dodirujte.

Da bi se lakše raspoznali, žuto su obojani: poklopac za nadolijevanje motornog ulja, sredstva za hlađenje, tekućine za pranje kao i drška šipke za kontrolu razine ulja.

## Poklopac motora

### Otvaranje



Povucite polugu oslobađanja i vratite je u originalni položaj.

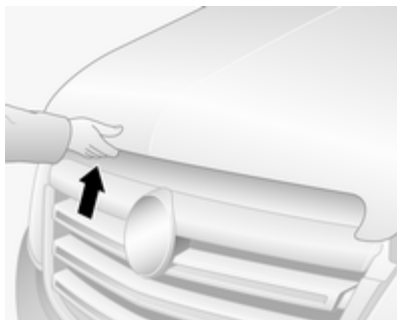

Povucite sigurnosnu hvataljku, smještenu malo lijevo od sredine i otvorite poklopac motornog prostora.

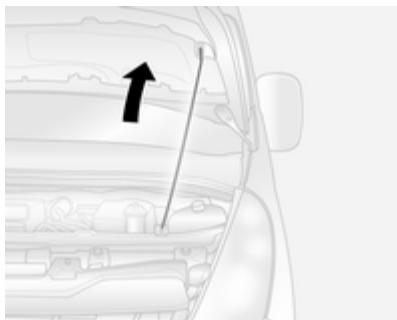

Učvrstite potpornu šipku poklopca motora.

### Zatvaranje

Prije zatvaranja poklopca motora, potpornu šipku gurnite u držač.

Spustite poklopac motora i pustite da padne u svoju bravu. Provjerite da je poklopac motora učvršćen.

### Motorno ulje

Redovito ručno provjerite razinu motornog ulja da biste spriječili oštećenje motora.

Uvjerite se da se koristi ulje odgovarajućih specifikacija. Preporučene tekućine i sredstva za podmazivanje ⇨ 164.

Provjerite kada je vozilo na vodoravnoj površini. Motor mora biti na radnoj temperaturi i isključen najmanje 10 minuta.

Izvučite šipku, obrišite je, umetnite je do kraja, izvučite van i očitajte razinu ulja motora.

**Oprez**

Za održavanje pravilne razine ulja odgovarajuće kvalitete u motoru odgovoran je vlasnik vozila.

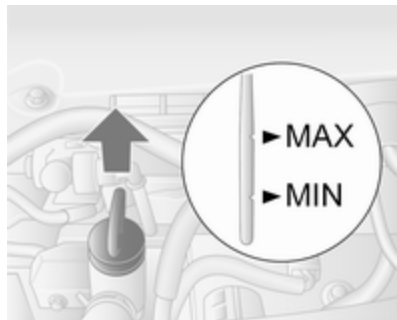

Kada razina ulja motora padne do oznake **MIN**, nadolijte ulje motora.

**Oprez**

Ne dopustite da razina motornog ulja padne ispod minimalne razine!

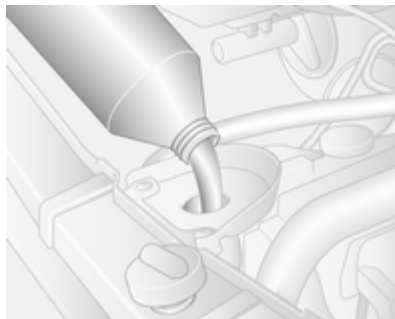

Preporučamo korištenje motornog ulja iste vrste koje je korišteno pri zadnjoj zamjeni.

Razina ulja u motoru ne smije prijeći oznaku maksimuma **MAX** na mjernoj šipki.

**Oprez**

Prekomjerno ulje motora mora se ispuštiti ili isisati.

Do stabilizacije potrošnje motornog ulja doći će tek nakon što vozilo prijeđe nekoliko tisuća kilometara. Tek se tada može ustanoviti stvarna potrošnja.

Ako potrošnja prekorači 0,5 litara svakih 1000 km nakon ovog perioda uhadavanja, kontaktirajte radionicu.

Količine ⇨ 184, Nadzor razine motornog ulja ⇨ 72.

Postavite čep i zategnite ga.

**Rashladno sredstvo motora**

Rashladno sredstvo pruža zaštitu od smrzavanja do približno - 28 °C.

**Oprez**

Koristite samo odobreni antifriz.

## Razina rashladnog sredstva

## Opres

Preniska razina rashladnog sredstva može uzrokovati oštećenje motora.

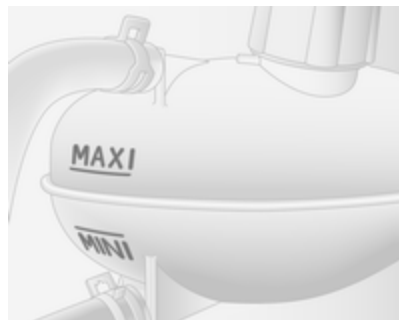

Ako je sustav hlađenja hladan, razina rashladnog sredstva treba biti iznad oznake **MINI**. Nadolijte ako je razina niska.

## ⚠ Upozorenje

Dopustite motoru da se ohladi prije otvaranja čepa. Pažljivo otvorite čep, lagano ispuštajući tlak.

Nadolijte antifriz. U slučaju da nemate antifriza, nadopunite sustav čistom ili destiliranom vodom. Čvrsto zategnite čep. Koncentraciju antifriza provjerite i obratite se radionici radi popravljanja uzroka gubitka rashladnog sredstva.

Ako je potrebna znatna količina rashladnog sredstva, bit će potrebno odzračiti zrak zaostao u sustavu hlađenja. Zatražite pomoć radionice.

## Tekućina servo upravljača



Ako razina tekućine u spremniku padne ispod oznake **MINI** kontaktirajte radionicu.

## Tekućina za pranje





Napunite čistom vodom pomiješanom s odgovarajućom količinom tekućine za pranje koja sadrži sredstvo protiv smrzavanja.

## Kočnice

Zvuk cviljenja ili svijetljenje kontrolnog indikatora za trošenje kočne pločice  označava da su kočne obloge na svojoj minimalnoj debljini.

Moguć je nastavak vožnje ali kočne obloge zamijenite što je prije moguće.

Nakon ugradnje novih kočnih obloga, ne kočite nepotrebno jako tijekom nekoliko prvih vožnji.

Indikator trošenja kočnih pločica   76.

## Tekućina za kočnice

### Upozorenje

Tekućina za kočnice je otrovna i korozivna. Izbjegavajte kontakt s očima, kožom, tkaninama i obojanim površinama.

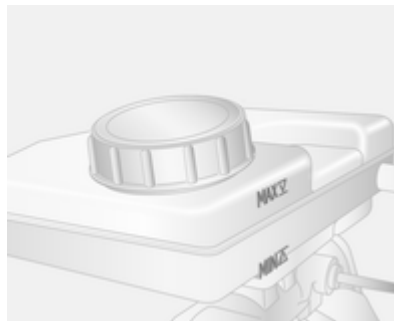

Razina tekućine za kočnice mora biti između oznaka **MIN** i **MAX**.

Prilikom nadolijevanja, osigurajte maksimalnu čistoću jer onečišćenje tekućine za kočnice može dovesti do kvara kočnog sustava. Kontaktirajte radionicu za popravljanje uzroka gubitka tekućine za kočnice.

Koristite samo tekućinu za kočnice odobrenu za vaše vozilo.

Tekućina za kočnice i spojku  164.

## Akumulator

Akumulator ne treba održavati.

Baterije ne spadaju u kućno smeće. Moraju se odložiti na odgovarajuće mjesto za prikupljanje.

Parkiranje vozila na dulje od 4 tjedna može dovesti do pražnjenja akumulatora. Odspojite stezaljku negativnog terminala s akumulatora vozila.

Budite sigurni da je kontakt isključen prije spajanja ili odspajanja akumulatora vozila.

### Pristup akumulatoru



Akumulator se nalazi iza ploče na stepenici prednjih lijevih vrata. Uklonite ploču za pristup akumulatoru.

### Dodatni akumulator

Ovisno o dodatnoj opremi vozila, određeni modeli mogu imati dodatni akumulator postavljen ispod prednjeg sjedala.

### Filter diesel goriva

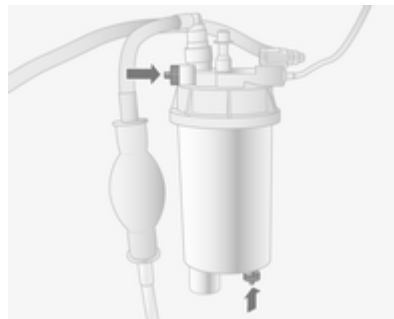

Ispustite nakupljenu vodu u filteru diesel goriva pri svakoj zamjeni motornog ulja.

Ispod kućišta filtera postavite posudu. Odvijte vijke na poklopcu filtera i na donjem dijelu filtera za otprilike jedan okretaj kako biste ispustili vodu.

Voda je ispuštena čim kroz odvrnuti vijak na dnu istječe diesel gorivo. Zategnite dva vijka.

Provjerite filter diesel goriva u kraćim intervalima ako je vozilo izloženo teškim uvjetima rada.

### Odzračivanje sustava napajanja diesel gorivom

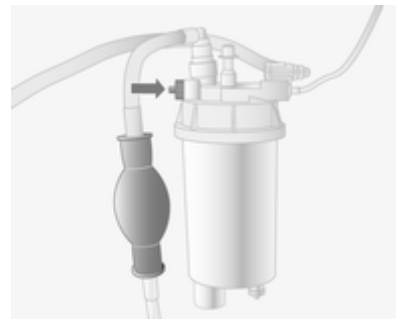

Ako je spremnik goriva u potpunosti ispražnjen, bit će potrebno ispustiti zrak ili odzračiti sustav napajanja diesel gorivom.

Napunite spremnik gorivom i nastavite kako slijedi:

1. Postavite odgovarajući spremnik ispod vijka ventila filtera goriva za sakupljanje goriva.
2. Odvijte vijak ventila (označen strelicom) za jedan okretaj.



3. Ručno upravljajte pumpom za napajanje gorivom lagano i ravnomjerno dok iz olabavljenog vijka filtera ne počne istjecati gorivo bez mjehurića.
4. Zategnite vijak ventila.

Ako se motor ne može pokrenuti nakon nekoliko pokušaja odzračivanja sustava diesel goriva, zatražite pomoć radionice.

## Zamjena metlica brisača

Metlice brisača na vjetrobranu

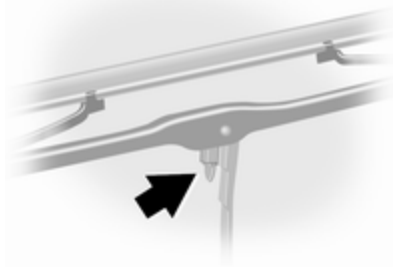

Podignite polugu brisača, pritisnite kopču prema poluzi brisača i odspojite metlicu brisača.

## Zamjena žarulje

### Zamjena sijalice

Isključite kontakt i odgovarajući prekidač ili zatvorite vrata.

Novu sijalicu držite samo za podnožje! Ne dodirujte staklo sijalice golim rukama.

Za zamjenu koristite samo sijalicu istog tipa.

### Prednja svjetla

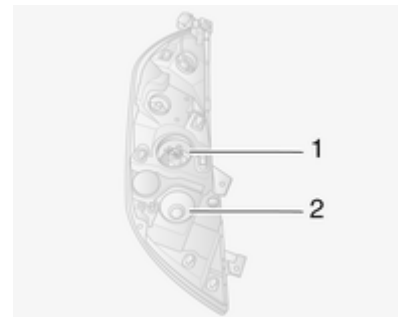

Prednja svjetla imaju posebne sustave za dugo svjetlo 1 i kratko svjetlo 2.

### Dugo svjetlo



1. Uklonite zaštitni poklopac prednjeg svjetla.
2. Odspojite konektor ožičenja od sijalice.

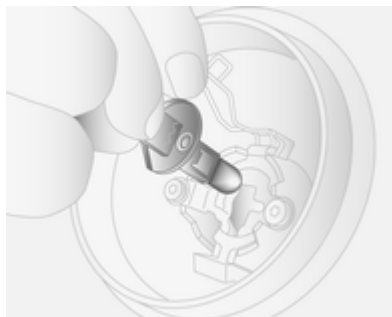

3. Otpustite opružnu kopču.
4. Izvucite sijalicu iz kućišta svjetla.
5. Zamijenite sijalicu i učvrstite je opružnom kopčom.
6. Spojite konektor ožičenja na sijalicu.
7. Vratite zaštitni poklopac prednjeg svjetla.

### Kratko svjetlo



1. Uklonite zaštitni poklopac prednjeg svjetla.
2. Odspojite konektor ožičenja od sijalice.
3. Držač sijalice zakrenite suprotno od kazaljki na satu za odspajanje.
4. Izvucite držač sijalice iz kućišta svjetla.

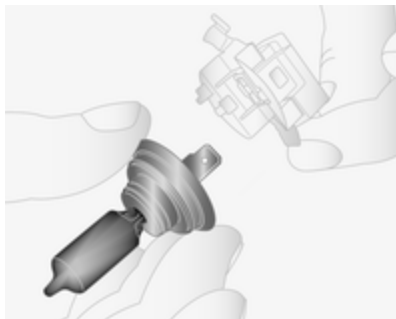

5. Odspojite sijalicu od držača i zamijenite je.
6. Umetnite držač sijalice, umetanjem dva izdanka u kućište svjetla i zakretanjem u smjeru kazaljki na satu za učvršćenje.
7. Spojite konektor ožičenja na sijalicu.
8. Vratite zaštitni poklopac prednjeg svjetla.

## Bočna svjetla



1. Uklonite zaštitni poklopac.
2. Odspojite konektor ožičenja od sijalice.
3. Držač sijalice zakrenite suprotno od kazaljki na satu za odspajanje.
4. Izvucite držač sijalice iz kućišta svjetla.

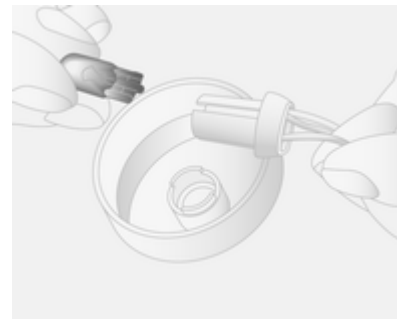

5. Odspojite sijalicu od držača i zamijenite je.
6. Umetnite držač sijalice, umetanjem dva izdanka u kućište svjetla i zakretanjem u smjeru kazaljki na satu za učvršćenje.
7. Spojite konektor ožičenja na sijalicu.
8. Vratite zaštitni poklopac.

## Prilagodljiva prednja svjetla

### Svjetlo skretanja

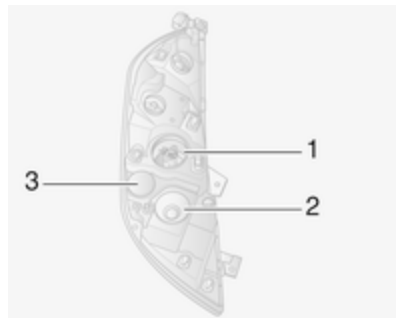

Prednja svjetla imaju posebne sustave za dugo svjetlo **1** i kratko svjetlo **2**. Svjetlo za vožnju u zavoju **3** nalazi se između prednjih svjetala.

1. Uklonite zaštitni poklopac.
2. Odspojite konektor ožičenja od žarulje.
3. Držač žarulje zakrenite suprotno od kazaljki na satu za odspajanje.

4. Izvucite držač sijalice iz kućišta svjetla.

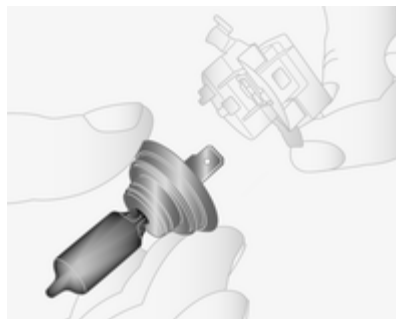

5. Odspojite žarulju od držača i zamijenite žarulju.
6. Umetnite držač sijalice, umetanjem dva izdanka u kućište svjetla i zakretanjem u smjeru kazaljki na satu za učvršćenje.
7. Spojite konektor ožičenja na sijalicu.
8. Vratite zaštitni poklopac.

## Svjetla za maglu

Zamjenu sijalica prepustite servisu.

## Prednji pokazivači smjera



1. Uklonite zaštitni poklopac.
2. Odspojite konektor ožičenja od sijalice.
3. Držač sijalice zakrenite suprotno od kazaljki na satu za odspajanje.
4. Izvucite držač sijalice iz kućišta svjetla.

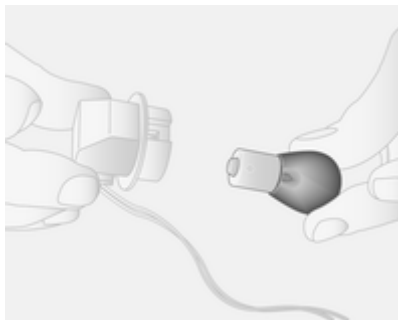

5. Odspojite sijalicu od držača i zamijenite je.
6. Umetnite držač sijalice, umetanjem dva izdanka u kućište svjetla i zakretanjem u smjeru kazaljki na satu za učvršćenje.
7. Spojite konektor ožičenja na sijalicu.
8. Vratite zaštitni poklopac.

## Stražnja svjetla

**Svjetlo kočenja, stražnje svjetlo, pokazivač smjera, svjetlo za vožnju unatrag i stražnja svjetla za maglu**



1. Uklonite gornje i donje obloge sa stražnjeg stupa.
2. Odvijte dvije matice sa zatika za pozicioniranje na stražnjoj strani sklopa svjetla.
3. Izvucite sklop svjetla prema natrag s vanjske strane.

4. Odspojite konektor ožičenja od sklopa svjetla.



5. Uklonite tri vijka sa stražnje strane sklopa svjetla.
6. Uklonite držač sijalice iz sklopa svjetla.

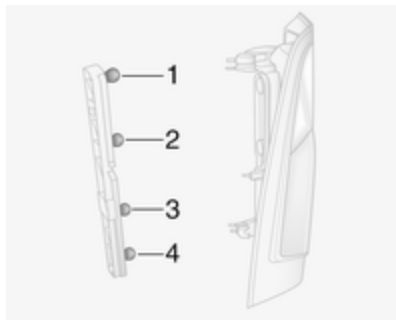

7. Sijalicu lagano gurnite u priključak, zakrenite je suprotno od kazaljki na satu, izvadite i zamijenite sijalicu.

**Pokazivač smjera (1)**

**Stražnje i svjetlo kočnja (2)**

**Svjetlo za vožnju unatrag (3)**

**Stražnje svjetlo za maglu, može biti samo na jednoj strani (4)**

8. Umetnite držač sijalice u sklop svjetla.
9. Vratite tri vijka sa stražnje strane sklopa svjetla.
10. Spojite konektor ožičenja na sklop svjetla.

11. Sklop svjetla postavite u originalni položaj s vanjske strane, pazeci da pravilno nasjedne.
12. Postavite dvije matice na zatike za pozicioniranje na stražnjoj strani sklopa svjetla.
13. Ugradite gornje i donje obloge na stražnji stup.

## Bočni pokazivači smjera

1. Sklop svjetla gurnite udesno i izvucite lijevu stranu sklopa svjetla kako biste ga oslobodili iz otvora.



2. Odspojite konektor ožičenja od sklopa svjetla.
3. Izvadite držač sijalice iz sklopa svjetla zakretanjem za 90° i zamijenite sijalicu.
4. Umetnite držač sijalice u sklop svjetla.
5. Spojite konektor ožičenja.
6. Ugradite sklop svjetla u otvor i gurnite ulijevo za učvršćenje.

## Pokazivači smjera na ogledalima

1. Uklonite poklopac donjeg ogledala s prednje strane za pristup vijku.
2. Uklonite vijak koristeći torx odvijač.

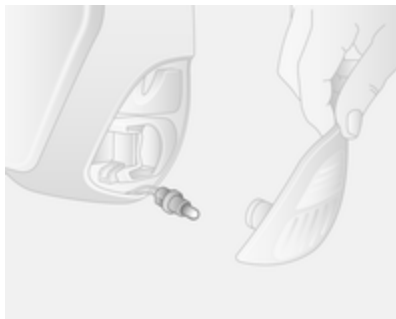

3. Uklonite držač sijalice sa stražnje strane sklopa donjeg ogledala.
4. Zamijenite sijalicu.
5. Ugradite držač sijalice.
6. Vratite vijak.

## Središnje visoko ugrađeno stop svjetlo



1. Uklonite poklopac na unutrašnjosti stražnjih vrata.
2. Odvijte maticu sa zatika za pozicioniranje na stražnjoj strani sklopa svjetla.

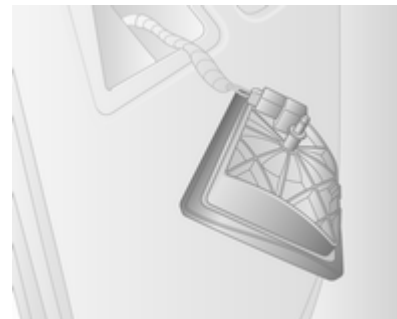

3. Uklonite sklop svjetla iz otvora s vanjske strane.
4. Odspojite konektor ožičenja od sklopa svjetla.
5. Izvadite držač sijalice iz klopa svjetla i zamijenite sijalicu.
6. Ugradite držač sijalice u sklop svjetla i spojite konektor ožičenja na sklop svjetla.
7. Sklop svjetla postavite u otvor, pazeći da pravilno nasjedne.

8. Postavite maticu na zatik za pozicioniranje na stražnjoj strani sklopa svjetla.
9. Ugradite poklopac na unutrašnjosti stražnjih vrata.

## Osvjetljenje registrarske pločice



1. Uklonite leću koristeći plosnati odvijač.
2. Uklonite poklopac i zamijenite sijalicu.
3. Ugradite leću.

## Svjetla u unutrašnjosti

### Prednje svjetlo u unutrašnjosti



1. Skinite leću koristeći plosnati odvijač.
2. Zamijenite sijalicu.
3. Ugradite leću.

## Svjetlo prtljažnika



1. Skinite sklop svjetla koristeći plosnati odvijač.
2. Odspojite konektor ožičenja od sklopa svjetla.
3. Uklonite poklopac leće i zamijenite sijalicu.
4. Spojite konektor ožičenja i ugradite sklop svjetla.



## Svjetlo na oblozi prednjih vrata

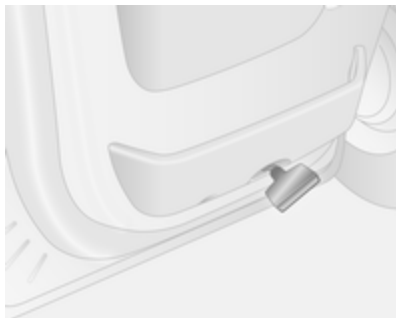

1. Skinite sklop svjetla koristeći plosnati odvijač.
2. Uklonite leću sklopa svjetla.
3. Zamijenite sijalicu i ugradite leću.
4. Umetnite sklop svjetla.

## Stražnja svjetla u unutrašnjosti

Zamjenu sijalica prepustite servisu.

## Svjetlo pretinca za rukavice

Zamjenu sijalica prepustite servisu.

## Osvjetljenje ploče s instrumentima

Zamjenu sijalica prepustite servisu.

## Električni sustav

### Osigurači

Podaci na zamjenskom osiguraču moraju odgovarati podacima na neispravnom osiguraču.

U vozilu se nalaze dvije kutije s osiguračima:

- na lijevoj strani ploče s instrumentima, iza ploče obloge.
- u prostoru motora pored ekspanzijskog spremnika rashladnog sredstva.

Prije zamjene osigurača isključite odgovarajući prekidač i kontakt.

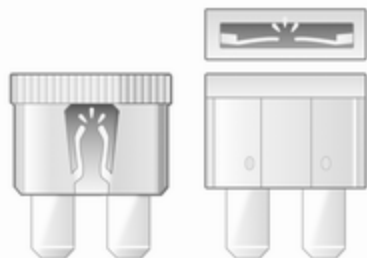

30040



30041

Pregoreni osigurač ćete prepoznati po rastaljenoj žici. Ne zamjenjujte osigurač dok nije uklonjen uzrok greške.

Preporuča se nošenje kompletnog seta osigurača. Kontaktirajte radionicu.

Neke funkcije su zaštićene s više osigurača.

Osigurači mogu biti umetnuti i bez postojanja funkcije.

### Hvataljka osigurača

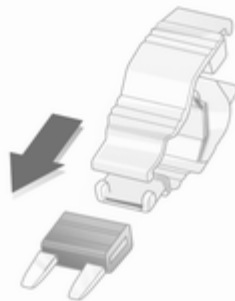

30042

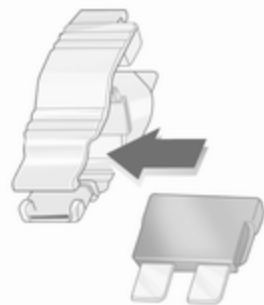

30042



30044

Za pomoć u zamjeni osigurača, u kutiji s osiguračima na ploči s instrumentima se nalazi hvataljka za osigurače.

Hvataljku osigurača postavite na različite tipove osigurača s gornje strane ili bočno, i izvucite osigurač.









## Kutija s osiguračima u motornom prostoru

Nalazi se ispod spremnika rashladnog sredstva.



Neki krugovi mogu biti zaštićeni sa više osigurača.

Zbog ograničene pristupačnosti, obratite se radionici za zamjenu osigurača.

### Oznaka Strujni krug

	Svjetla na desnoj strani
	Svjetla na lijevoj strani
	Desno kratko svjetlo
	Lijevo kratko svjetlo
	Prednja svjetla za maglu
	Lijevo dugo svjetlo
	Desno dugo svjetlo
	ABS

### Oznaka Strujni krug

	Brisači vjetrobrana
	Klima uređaj
	Grijanje vjetrobrana

## Kutija s osiguračima ploče s instrumentima









Nalazi se iza maske na lijevoj strani ploče s instrumentima. Povucite gornji dio ploče za uklanjanje.



Iza ove ploče ne spremajte nikakve predmete.

Neki krugovi mogu biti zaštićeni sa više osigurača.









### Oznaka Strujni krug

	Infotainment sustav, grijanje sjedala, ekran zaslona vozila, audio priključci, alarm
	Priključak za napajanje
	Upaljač za cigarete
	Ploča s instrumentima
	Središnje zaključavanje
	Pokazivači smjera, stražnja svjetla za maglu, upravljački modul karoserije

### DIAG

	ABS, Elektronički program stabilnosti
	Svjetla u unutrašnjosti, svjetla kočenja
	Upravljački modul karoserije

**Oznaka Strujni krug**

<b>STOP</b>	Svjetlo kočenja
ALIM UCH	Upravljački modul karoserije, električni prozori, klima uređaj
	Grijanje stražnjeg lijevog prozora
	Grijanje stražnjeg desnog prozora
	Pranje vjetrobrana
	Elektronička blokada motora
	Grijanje sjedala
<b>FBL</b>	Svjetlo skretanja
	Hands-free priključak
<b>T</b>	Tahograf
<b>PTO</b>	Pomoćni pogon
	Sirena
	Predgrijavanje, filter dizelskog goriva
	Ventilator kontrole klime

**Oznaka Strujni krug**

<b>ADP</b>	Dodatna prilagođavanja
	Električni prozori, upravljački modul karoserije

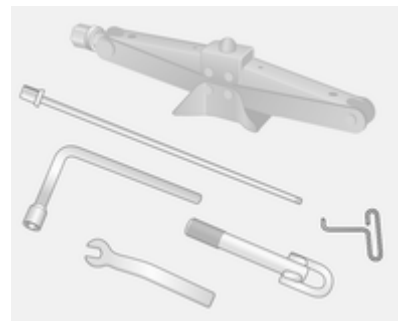
**Alat vozila****Alat**

Dizalica, ključ za kotač, adapter, kuka za poklopac glavčine kotača i karika za vuču nalaze se u kutiji koja je smješтана ispod prednjeg sjedala.

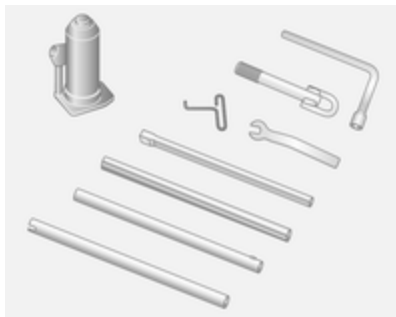

Vozila s pogonom na stražnje kotače:  
Također je uključena hidraulična dizalica i komplet produžetaka za korištenje s dizalicom.

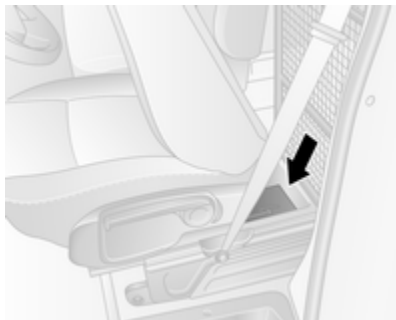

Za pristup ovoj jedinici, sjedalo pomaknite do kraja naprijed i preklopite naslon sjedala.

Kit za popravak gume ⇨ 150.

Rezervni kotač ⇨ 155.

## Kotači i gume

### Stanje guma, stanje naplataka

Rubove prelazite polako i po mogućnosti pod pravim kutom. Vožnja preko oštih rubova može prouzročiti oštećenje gume i naplatka. Prilikom parkiranja pazite da gumu ne pritisnete uz rubni kamen.

Redovito provjerite oštećenja naplataka. U slučaju oštećenja ili neuobičajenog trošenja zatražite pomoć radionice.

### Gume

Gume koje su tvornički ugrađene, prilagođene su ovjesu, te nude optimalni komfor u vožnji i sigurnost.

### Zimske gume

Zimske gume pružaju veću voznu sigurnost na temperaturama ispod 7 °C i stoga ih treba ugraditi na sve kotače.

Ovisno o propisima specifičnima za zemlju, napomena koja označava maksimalnu dozvoljenu brzinu za gume mora biti postavljena u vidnom polju vozača.

## Oznake guma

Primjerice **215/65 R 16 C 109 R**

- 215** = Širina gume, mm
- 65** = Odnos širine i visine gume, %
- R** = Vrsta pojasa: Radijalni
- RF** = Tip: RunFlat
- 16** = Promjer naplatka, inča
- C** = Teretna ili komercijalna uporaba
- 88** = Indeks opterećenja, npr. 109 odgovara približno 1030 kg
- R** = Slovo koda brzine

Slovo koda brzine:

- Q** = do 160 km/h
- S** = do 180 km/h
- T** = do 190 km/h
- H** = do 210 km/h
- V** = do 240 km/h
- W** = do 270 km/h

## Pritisak guma

Tlak u hladnim gumama provjerite najmanje svakih 14 dana i prije početka svakog dužeg putovanja. Ne zaboravite rezervni kotač.

Tlak u gumama ⇨ 185.

Podaci o tlaku u gumama odnose se na hladne gume. Vrijede za ljetne i zimske gume.

Gumu rezervnog kotača uvijek napumpajte na tlak za puno opterećenje.

Manji ili veći tlak u gumama od propisanog utječe na sigurnost, vozne karakteristike, komfor i potrošnju, te povećava trošenje guma.

### Upozorenje

Ako je tlak u gumama suviše nizak, to može uzrokovati jako zagrijavanje guma i unutrašnja oštećenja, te pri velikim brzinama može doći do odvajanja dijelova vozne površine guma pa čak i do pucanja guma.

## Pogon na stražnje kotače, s dvostrukim stražnjim kotačima

Prilikom pumpanja vanjske gume, crijevo za pumpanje treba prolaziti između dva kotača.

## Dubina šare

Redovito provjeravajte dubinu profila.

Kada dubina profila padne ispod 2–3 mm (zimske gume: 4 mm), gume trebate zamijeniti iz sigurnosnih razloga.

Iz sigurnosnih razloga preporuča se da dubina profila guma na jednoj osovini se ne razlikuje za više od 2 mm.



Zakonski dopuštena minimalna dubina profila (1,6 mm) dosegnuta je ako se profil istrošio do oznake istrošenosti (TWI). Njihov položaj je radi lakšeg uočavanja označen oznakom s bočne strane gume.

Gume stare, čak i ako se ne koriste. Preporučamo zamjenu gume svakih 6 godina.

## Promjena veličine guma i kotača

Ako se koriste gume druge veličine u odnosu na ugrađene u tvornici, može biti potrebno reprogramirati brzinomjer kao i nominalni tlak u gumu i napraviti druge izmjene na vozilu.

### ⚠ Upozorenje

Uporaba neprikladnih guma ili kotača može uzrokovati nesreću i može imati za posljedicu poništenje atesta vozila.

## Poklopci kotača

Moraju se koristiti tvornički odobreni poklopci kotača i gume za određeno vozilo i u skladu su s odgovarajućom zahtjevima na kombinaciju kotača i gume.

Ako se koriste poklopci kotača i gume koji nisu tvornički odobreni, gume ne moraju imati greben za zaštitu naplatka.

Poklopci kotača ne smiju ometati hlađenje kočnica.

### ⚠ Upozorenje

Uporaba nepodesnih guma ili poklopaca kotača može dovesti do naglog gubitka tlaka i time do nezgode.

## Lanci za snijeg



Uporaba lanaca je dopuštena samo na pogonskim kotačima.

Na vozilima s dvostrukim stražnjim kotačima, lanci za snijeg su dozvoljeni samo na vanjskim kotačima.

Upotrebljavajte samo fino pletene lance koji proširuju gaznu površinu i unutrašnju stranicu gume najviše 15 mm (uključujući bravu lanca).

### ⚠ Upozorenje

Oštećenje može prouzročiti puknuće gume.

Poklopci kotača na čeličnim naplacima mogu doći u kontakt s dijelovima lanaca. U tim slučajevima skinite poklopce kotača.

Lanci za snijeg mogu se koristiti samo pri brzinama do 50 km/h i, kad putujete po cestama na kojima nema snijega, mogu se koristiti kratki period jer se brzo troše na tvrdoj cesti i mogu puknuti.

Uporaba lanaca nije dozvoljena na privremenom rezervnom kotaču.

## Komplet za popravak gume

Manja oštećenja na profilu gume ili bočnim stranicama mogu se popraviti kitom za popravak gume.

Strana tijela ne vadite iz gume.

Oštećenja gume veća od 4 mm ili oštećenja u na bočnoj stranici gume u blizini naplatka se ne mogu popraviti kitom za popravak gume.

### ⚠ Upozorenje

Ne vozite brže od 80 km/h.

Ne upotrebljavajte na duže vrijeme.

To može utjecati na upravljanje i rukovanje.

Ako je vozilo ima praznu gumu:

Zategnite parkirnu kočnicu i odaberite prvi stupanj prijenosa ili stupanj za vožnju unatrag.

Kit za popravak gume se nalazi ispod prednjeg sjedala. Sjedalo pomaknite do kraja naprijed i preklopite naslon sjedala za pristup kitu.



1. Izvadite kompresor iz kita za popravak gume.
2. Izvadite kabel za napajanje i crijevo za zrak iz spremišta na donjoj strani kompresora.





3. Crijevo za zrak kompresora navijte na priključak na boci sa sredstvom za brtvljenje.
4. Bocu sa sredstvom za brtvljenje postavite u držač na kompresoru. Postavite kompresor u blizini gume tako da je boca sa sredstvom za brtvljenje uspravna.
5. Odvijte kapicu ventila sa oštećene gume.

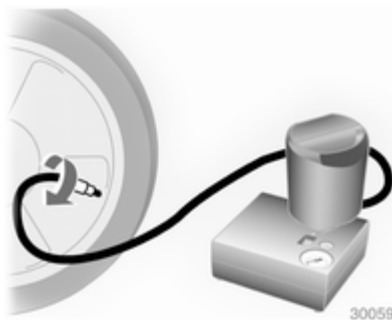

6. Crijevo za punjenje navijte na ventil gume.
7. Prekidač kompresora mora biti u položaju O.



8. Spojite crveni + kabel napajanja kompresora na terminal za pokretanje kablovima ↻ 157.
9. Spojite crni - kabel napajanja na točku uzemljenja vozila, kao što je blok motora ili vijčani spoj nosača motora.

Kako bi izbjegli pražnjenje akumulatora, preporučamo da pokrenete motor.

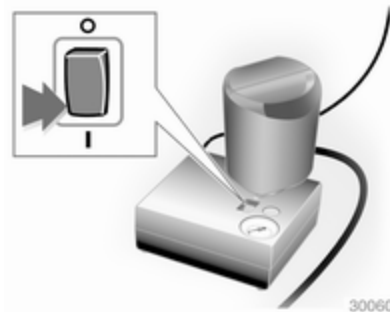

10. Pregibni prekidač na kompresoru pomaknite u položaj I. Guma se puni sredstvom za brtvljenje.

11. Mjerač tlaka kompresora kratko označava do 6 bar. Tada tlak počinje padati.
12. Kompletno sredstvo za brtvljenje je upumpano u gumu. Započinite pumpanje gume.



13. Propisani tlak u gumi trebao bi se postići u roku od 10 minuta. Tlak u gumi  $\varnothing$  185. Kada postignete propisani tlak, isključite kompresor.  
Ako propisani tlak nije postignut u roku od 10 minuta, uklonite komplet za popravak gume. Pomaknite vozilo za jedan okretaj gume (približno 2 metra).

Ponovno spojite komplet za popravak gume i nastavite postupak pumpanja tijekom 10 minuta. Ako propisani tlak još uvijek nije postignut, guma je previše oštećena. Zatražite pomoć radionice.

Prekomjerni tlak smanjite pritiskom na gumb iznad mjerača tlaka.

Ne koristite kompresor dulje od 10 minuta.

14. Odspojite kit za popravak gume. Crijevo za pumpanje gume spojite na slobodni priključak na boci sa sredstvom za brtvljenje. To sprječava curenje sredstva za brtvljenje. Kit za popravak gume spremite ispod prednjeg sjedala.
15. Ostatke sredstva za brtvljenje uklonite krpom.
16. Naljepnicu s naznačenom maksimalnom brzinom skinite s kita za popravak gume i nalijepite u vidnom polju vozača.

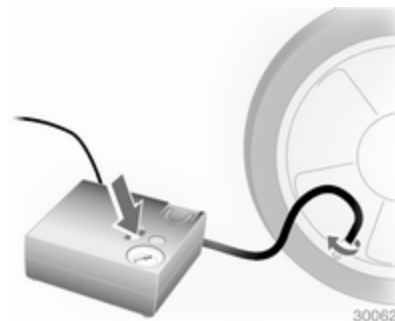

17. Odmah nastavite vožnju tako da se sredstvo za brtvljenje u gumi jednoliko rasporedi. Zaustavite se nakon otprilike 10 km vožnje, ali ne dulje od 10 minuta, zaustavite se i provjerite tlak u gumi pomoću kompresora. Kada to radite, crijevo kompresora za zrak, spojite direktno na ventil gume.
18. Ako je tlak u gumi veći od 3,1 bar, podesite na propisanu vrijednost. Ponavljate postupak dok više ne bude gubitka tlaka.

Ako je tlak u gumi pao ispod 3,1 bar, vozilo se ne smije koristiti. Zatražite pomoć radionice.

19. Kit za popravak gume spremite ispod prednjeg sjedala.

### Upozorenje

Ne dozvolite da sredstvo za brtvljenje dođe u kontakt s kožom, očima ili odjećom. Ako ga progutate, odmah zatražite pomoć liječnika.

### Napomena

Vozne karakteristike popravljene gume značajno su drugačije, stoga ovu gumu zamijenite.

Ako začujete neuobičajenu buku ili ako kompresor postane vruć, isključite kompresor na najmanje 30 minuta.

Ugrađeni sigurnosni ventil otvara se kod tlaka od 7 bara.

Pazite na datum isteka kita za popravak gume. Nakon tog datuma se više ne mogu jamčiti njegove

sposobnosti brtvljenja. Obratite pažnju na upute o skladištenju na boci sa sredstvom za brtvljenje.

Iskorištenu bocu sa sredstvom za brtvljenje zamijenite. Bocu odložite prema primjenjivim zakonskim propisima.

Kompresor i sredstvo za brtvljenje mogu se koristiti od približno -30 °C.

Priloženi adapteri se mogu koristiti za napuhavanje drugih predmeta npr. nogometne lopte, zračnih madraca, čamaca itd. Nalaze se s donje strane kompresora. Za uklanjanje, navijte crijevo kompresora za zrak i izvucite adapter.

## Zamjena kotača

Neka vozila su opremljena kitom za popravak gume umjesto rezervnim kotačem ⇨ 150.

Izvršite sljedeće pripreme i pošaljite sljedeće informacije:

- Parkirajte vozilo na ravnoj, tvrdoj podlozi koja nije skliska. Prednji kotači moraju biti usmjereni ravno naprijed.

- Zategnite parkirnu kočnicu i odaberite prvi stupanj prijenosa ili stupanj za vožnju unatrag.
- Isključite sustav zračnog ovjesa ⇨ 107.
- Uklonite rezervni kotač ⇨ 155.
- Nikada ne vršite zamjenu više od jednog kotača odjednom.
- Dizalicu koristite samo za zamjenu kotača u slučaju probijanja, ne za zamjenu sezonskih zimskih ili ljetnih guma.
- Ako je podloga na koju se dizalica oslanja mekana, ispod dizalice je potrebno postaviti čvrstu podlogu (maksimalne debljine 1 cm).
- U podignutom vozilu ne smiju se nalaziti osobe ili životinje.
- Ne uvlačite se ispod podignutog vozila.
- Ne pokrećite motor kada je vozilo podignuto na dizalici.
- Očistite vijke/matice kotača i njihove navoje prije ugradnje na kotač.

### ⚠ Upozorenje

Ne podmazujte vijke, matice i konuse matica kotača.

1. Poklopac kotača uklonite koristeći isporučenu kuku. Alati vozila ⇨ 146.
2. Postavite ključ za vijke kotača pazeći da je pravilno nasjeo i otpustite svaki vijak/maticu kotača za pola okretaja.

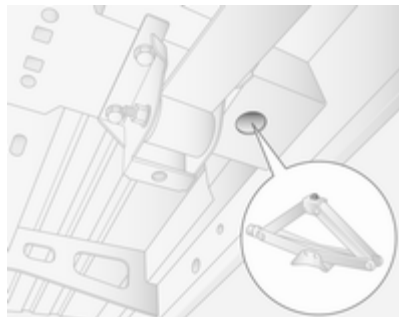
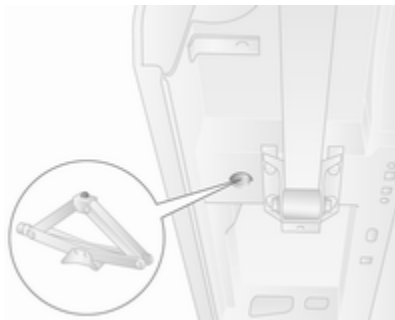

3. Vozila s pogonom na prednje kotače:

Podignite vozilo postavljanjem podizne papučice dizalice tako da se izdanak na vrhu nalazi ispod rupe za dizalicu koja je najbliža kotaču koji se zamjenjuje.

Provjerite da je dizalica pravilno pozicionirana. Podnožje dizalice mora biti na podlozi točno ispod rupe za dizalicu tako da se spriječi klizanje.

Ugradite adapter ključa za vijke kotača na dizalicu i podignite vozilo zakretanjem ključa dok se kotač ne podigne s podloge.

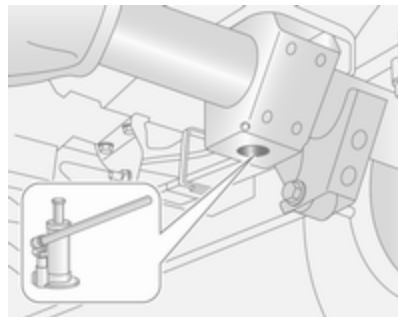

Vozila s pogonom na stražnje kotače:

Obratite pažnju na upute za korištenje isporučene s hidrauličnom dizalicom i sastavite potrebne dijelove kao što je specificirano.

Postavite adapter u provrt za dizanje koji se nalazi u blizini predmetnog kotača.

Provjerite da je dizalica pravilno pozicionirana. Glava dizalice mora biti u razini s provrtom za dizanje. Pumpajte dizalicu pritiskanjem ključa za vijke

kotača, za pravilno pozicioniranje temeljne ploče.

Podignite vozilo pritiskanjem ključa za vijke kotača dok se kotač ne podigne s podloge.

4. U potpunosti odvijte vijke/matice kotača i očistite ih krpom.

Postavite vijke/matice kotača negdje gdje se navoji neće zaprljati.

5. Zamijenite kotač.
6. Postavite vijke/matice kotača.
7. Spustite vozilo.
8. Postavite ključ za vijke kotača pazeći da je pravilno nasjeo i pritegnite sve vijke/matice unakrsnim redoslijedom. Moment pritezanja je: 172 Nm (pogon na prednje kotače), 235 Nm (pogon na stražnje kotače s dvostrukim stražnjim kotačima), 264 Nm (pogon na stražnje kotače s jednostrukim stražnjim kotačima).
9. Postavite poklopac kotača.

10. Zamijenjeni kotač  $\varnothing$  155 i alat vozila spremite  $\varnothing$  146.

11. Novi kotač balansirajte na vozilu. Provjerite tlak u gumi ugrađenog kotača  $\varnothing$  185 a također i moment pritezanja vijaka/matice kotača što je prije moguće.

Neispravnu gumu obnovite ili popravite.

## Rezervni kotač

Neka vozila su opremljena kitom za popravak gume umjesto rezervnim kotačem  $\varnothing$  150.

Korištenje rezervnog kotača koji je manji od ostalih kotača ili zajedno sa zimskim gumama može utjecati na vozne osobine. Oštećenu gumu zamijenite što je prije moguće.

Rezervni kotač se drži ispod okvira vozila pomoću vitla i učvršćen je zateznom sajлом korištenjem ključa za vijka kotača i adaptera.

Možda će biti potrebno podići vozilo dizalicom kako bi omogućili pristup kotaču kod natovarenog vozila s praznom stražnjom gumom.



Za oslobađanje rezervnog kotača, otpustite sajlu korištenjem ključa za vijke kotača i adaptera i spustite kotač do kraja.

### Oprez

Koristite isključivo ključ i prilagodnik za kotače kako biste spustili rezervni kotač.

Korištenje pneumatskih alata je zabranjeno. To bi moglo dovesti do oštećenja sajle vitla i opreme.



Postavite kotač uspravno, uklonite zatik iz držača i oslobodite kotač od sajle.

Vozila s dvostrukim stražnjim kotačima imaju dodatnu pričvrсну ploču postavljenu na rezervni kotač. Prije korištenje kotača, odvijte maticu i uklonite pričvrсну ploču.

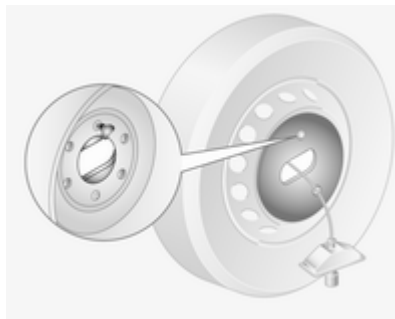

Prilikom vraćanja rezervnog kotača, spojite pričvrсну ploču i učvrstite je maticom.

Prilikom ugradnje rezervnog kotača, provedite sajlu sa stražnje strane i kroz sredinu kotača. Spojite držač i zatik, pazite da je pravilno pozicioniran i da je prednja strana kotača usmjerena prema dolje. Zatežite sajlu korištenjem ključa za vijke kotača i adapter dok se kotač ne učvrsti.

### Ljetne i zimske gume

Ako koristite zimske gume, rezervni kotač može imati ljetnu gumu.

Ako koristite rezervni kotač s ljetnom gumom: može se odraziti na upravljivost vozila, posebice na klizavoj površini ceste.

### Gume sa smjerom okretanja

Gume s unaprijed određenim smjerom okretanja ugrađujte s propisanim smjerom okretanja. Smjer okretanja raspoznat ćete po simbolu (primjerice strelica) koji se nalazi s bočne strane gume.

Sljedeće vrijedi za gume ugrađene u suprotnom smjeru od okretanja:

- Može utjecati na vozne osobine. Oštećenu gumu obnovite ili popravite što je prije moguće.
- Ne vozite brže od 80 km/h.
- Vozite posebice pažljivo na mokrim i snijegom pokrivenim površinama ceste.

## Pokretanje kablovima

### Pokretanje spojnim kablom

Ne pokrećite motor korištenjem punjača akumulatora.

Motor vozila s ispražnjenim akumulatorom može se pokrenuti pomoću kablova za pokretanje i akumulatora drugog vozila.

#### ⚠ Upozorenje

Budite iznimno pažljivi kad vršite pokretanje kablovima. Svako odstupanje od sljedećih uputa može uzrokovati ozljede ili oštećenja koja mogu nastati uslijed eksplozije akumulatora, kao i oštećenja električnih sustava u oba vozila.

#### ⚠ Upozorenje

Izbjegavajte kontakt s očima, kožom, tkaninama i obojanim površinama. Tekućina sadrži sumpornu kiselinu koja pri izravnom kontaktu uzrokuje ozljede i oštećenja.

#### Oprez

Sustav zračnog ovjesa treba isključiti prije pokretanja kablomima.

- Nikada ne izlažite akumulator otvorenom plamenu ili iskrama.
- Pri temperaturama oko 0 °C ispražnjeni akumulator se već može smrznuti. Prije spajanja kablova za pokretanje akumulator odmrznite.
- Izbjegavajte kontakt s očima, kožom, tkaninama i obojanim površinama. Tekućina sadrži sumpornu kiselinu koja pri izravnom kontaktu uzrokuje ozljede i oštećenja.

- Pri radu s akumulatorom zaštitite oči i koristite zaštitnu odjeću.
- Koristite pomoćni akumulator istog napona (12 V). Njegov kapacitet (Ah) ne smije biti znatno manji od ispražnjenog akumulatora.
- Koristite kablove za pokretanje s izoliranim stezaljkama i poprečnog presjeka od najmanje 25 mm<sup>2</sup>.
- Ispražnjeni akumulator ne odspajajte iz strujnog kruga vozila.
- Isključite sve nepotrebne električne potrošače.
- Isključite sustav zračnog ovjesa.
- Za vrijeme postupka pokretanja ne nagnijte se iznad akumulatora.
- Ne dozvolite da se polne stezaljke jednog kabela dotiču sa stezaljkama drugog kabela.
- Vozila ne smiju doći u kontakt jedno s drugim tijekom postupka pokretanja kablovima.
- Zategnite parkirnu kočnicu, mjenjač u praznom hodu.

## Terminal za pokretanje kablovima



U slučaju ispražnjenog akumulatora, terminal za pokretanje kablovima omogućava pokretanje vozila bez potrebe pristupa akumulatoru unutar vozila.

Terminal za pokretanje kablovima nalazi se u prostoru motora i označen je znakom "+" na crvenom izolirajućem poklopcu. Podignite crveni izolirajući poklopac za pristup konektoru terminala.

Uvjerite se da je crveni izolirajući poklopac učvršćen u položaju kada se ne koristi.

## Postupak pokretanja kablovima

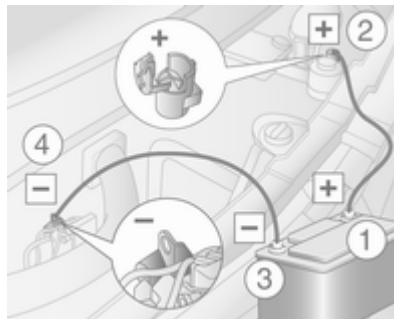

Redoslijed spajanja kablova:

1. Spojite crveni kabel na pozitivni terminal pomoćnog akumulatora.
2. Spojite drugi kraj crvenog kabela na terminal za pokretanje vozila s ispražnjenim akumulatorom.

3. Spojite crni kabel na negativni terminal pomoćnog akumulatora.
4. Spojite drugi kraj crnog kabela na točku uzemljenja vozila, kao što je blok motora ili vijčani spoj nosača motora. Spojite što je dalje moguće od ispražnjenog akumulatora, ipak najmanje 60 cm.

Kablove postavite tako da ih ne može zahvatiti neki od pokretnih dijelova motora.

Za pokretanje motora:

1. Pokrenite motor vozila koje daje struju kod pokretanja kablovima.
2. Nakon 5 minuta, pokrenite drugi motor. Pokušaji pokretanja motora ne smiju trajati dulje od 15 sekundi i to u razmacima od 1 minute.
3. Pustite da oba motora rade približno 3 minute u slobodnom hodu s priključenim kablovima.



4. Uključite električne potrošače (napr. prednja svjetla, grijanje stražnjeg prozora) na vozilu koje se pokreće kablovima.
5. Pri skidanju kablova postupite točno suprotnim redoslijedom.

## Vuča

### Vučenje vozila

Karika za vuču je spremljena s alatom vozila ⇨ 146.

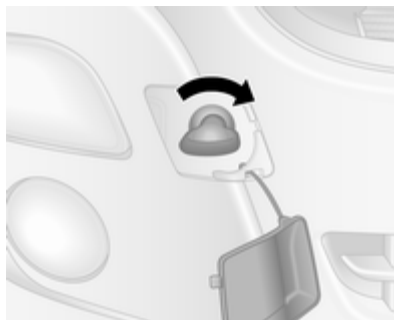

Otkvačite poklopac pomoću odgovarajućeg alata i skinite ga.

Uvijte ušicu za vuču u smjeru kazaljke sata u prednju točku za vuču i zategnite je do kraja pomoću ključa za kotač.

Pričvrstite uže za vuču - ili još bolje šipku za vuču - na kariku za vuču, nikada za odbojnik i dijelove prednjeg ovjesa.

### Oprez

Nemojte vući vozilo od iza. Prednja ušica za vuču smije se koristiti jedino za vuču, a ne za vraćanje vozila.

Uključite kontakt kako biste otključali kolo upravljača te kako bi mogli upotrijebiti svjetlo kočnica, sirenu i brisače vjetrobrana.

Isključite sustav zračnog ovjesa ⇨ 107.

Mjenjač je u praznom hodu.

Ako nije moguće odabrati prazni hod na vozilima s MTA mjenjačem, vozilo se mora vući samo s pogonskim kotačima podignutima s tla.

### Oprez

Lagano krenite. Izbjegavajte trzaje. Velike vučne sile mogu oštetiti vozilo.

Kad motor ne radi, potrebna je znatno veća sila za kočenje i upravljanje.

Da bi spriječili ulaz ispušnih plinova vučnog vozila u putnički prostor, uključite sustav recirkulacije zraka i zatvorite prozore.

Zatražite pomoć radionice.

Nakon vuče, odvijte kariku za vuču i ponovno postavite poklopac.

## Vuča drugog vozila



Pričvrstite uže za vuču - ili još bolje šipku za vuču - na kariku za vuču, nikad za stražnju osovinu i dijelove ovjesa.

Stražnja karika za vuču se smije koristiti samo za vuču a ne za izvlačenje vozila.

### Oprez

Lagano krenite. Izbjegavajte trzaje. Velike vučne sile mogu oštetiti vozilo.

## Njega izgleda

### Njega vanjštine

#### Brave

Brave su tvornički namazane visoko kvalitetnom mašću za cilindre brava. Koristite sredstvo za odmrzavanje samo kada je neophodno, jer to uklanja mast i utječe na funkciju brave. Nakon korištenja sredstva za odmrzavanje, obratite se radionici radi podmazivanja brava.

#### Pranje

Lak vašeg vozila je izložen utjecajima okoline. Redovito operite i konzervirajte vozilo voskom. Kada koristite automatske autopraonice, odaberite program koji uključuje zaštitu voskom.

Ptičji izmet, mrtve insekte, smolu, pelud i sl. odmah očistite, budući da sadrže agresivne sastojke koji mogu oštetiti lak.

Ako koristite autopraonicu, ponašajte se prema uputama proizvođača autopraonice. Brisači vjetrobrana

moraju biti isključeni. Uklonite antenu i vanjsku opremu kao što su krovni nosači itd..

Ako vozilo perete ručno, budite sigurni da su unutrašnje strane blatobrana dobro isprane.

Očistite rubove i preklope na otvorenim vratima i poklopcu motora kao i područja koja oni pokrivaju.

### Oprez

Uvijek upotrebljavajte sredstvo za čišćenje pH vrijednosti 4 do 9.

Ne upotrebljavajte sredstva za čišćenje na vrućim površinama.

Za podmazivanje šarki svih vrata obratite se radionici.

Ne čistite prostor motora mlazom pare ili mlazom pod visokim tlakom.

Vozilo temeljito isperite i obrišite kožnom krpom. Kožnu krpnu češće isperite. Za lakirane i za prozorske površine koristite različite kožne krpe: ostaci voska na staklima smanjuju vidljivost.

Za uklanjanje mrlja od katrana ne koristite tvrde predmete. Na lakiranim površinama koristite sprej za uklanjanje katrana.

### Vanjska svjetla

Poklopci prednjih i drugih svjetala izrađeni su od plastike. Ne koristite abrazivna ili nagrizajuća sredstva, strugalo za led, te ih ne čistite dok su suhi.

### Poliranje i zaštita voskom

Vozilo redovito zaštitite voskom (barem kada voda više ne stvara kuglice). U suprotnom, lak će se isušiti.

Poliranje je potrebno samo ako je lak matirao ili ako su se za njega uhvatile tvrde supstance.

Sredstvo za poliranje sa silikonom stvara zaštitni sloj, te nije potrebno konzerviranje.

Plastične dijelove karoserije ne tretirajte voskom ili sredstvima za poliranje.

### Prozori i metlice brisača vjetrobrana

Prikladna je meka krpa bez vlakana ili koža za staklo uz primjenu sredstva za čišćenje prozora i odstranjivača insekata.

Prilikom čišćenja stražnjeg prozora s grijačem, pazite da ne oštetite žice grijača.

Za mehaničko odstranjivanje leda upotrebljavajte uobičajeno strugalo za led oštih rubova. Strugalo čvrsto pritisnite uz staklo, kako ispod strugala ne bi dospjela prljavština koja može oštetiti staklo (ogrebotine).

Zaprljane metlice brisača očistite mekanom krpom i sredstvom za čišćenje prozora.

### Kotači i gume

Ne koristite uređaje za čišćenje mlazom pod visokim tlakom.

Naplatke očistite pH neutralnim sredstvom za čišćenje kotača.

Naplaci su lakirani i mogu se njegovati istim sredstvima kao i karoserija.

## Oštećenja laka

Manja oštećenja laka popravite olovkom za retuširanje prije stvaranja korozije. Za popravak većih oštećenja ili područja s korozijom kontaktirajte radionicu.

## Podvozje

Neka područja podvozja vozila imaju PVC presvlaku dok druga kritična područja imaju dugotrajnu presvlaku od zaštitnog voska.

Nakon pranja podvozja, provjerite podvozje i ako je potrebno zaštitite ga voskom.

Materijali od bitumena/gume mogu oštetiti PVC sloj. Radove na podvozju izvršite u radionici.

Prije i nakon zime, operite podvozje i provjerite sloj zaštitnog voska.

## Oprema za vuču

Ne čistite motku kuke za vuču mlazom pare ili mlazom pod visokim tlakom.

## Njega unutrašnjosti

### Unutrašnji prostor i presvlake

Unutrašnjost vozila, uključujući ploču s instrumentima i obloge, čistite samo suhom krpom ili sredstvom za čišćenje unutrašnjosti.

Ploču s instrumentima treba čistiti samo mekanom vlažnom krpom.

Presvlake od tkanine čistite pomoću usisavača i četke. Uklonite mrlje sredstvom za čišćenje presvlaka.

Tkanine u boji mogle bi izgubiti boju. Tako biste mogli dobiti vidljive razlike u boji, posebno kod svijetlih presvlaka. Mrlje koje se mogu ukloniti i mjesta na kojima se boja izbljedila trebalo bi čim prije očistiti.

Sigurnosne pojaseve čistite mlakom vodom ili sredstvom za čišćenje unutrašnjosti.

### Oprez

Zakačite čičak trake (Velcro) jer otvorene čičak trake na odjeći mogu oštetiti presvlaku sjedala.

Isto vrijedi i za odjeću s oštrim predmetima, kao što su patentni zatvarači ili pojasevi ili jeans s čavličima.

## Plastični i gumeni dijelovi

Plastični i gumeni dijelovi se mogu očistiti istim sredstvom za čišćenje korištenim za karoseriju. Ako je potrebno koristite sredstvo za čišćenje unutrašnjosti. Ne koristite nijedno drugo sredstvo. Posebice izbjegavajte razrjeđivače i benzin. Ne koristite uređaje za čišćenje mlazom pod visokim tlakom.

## Servis i održavanje

Opće napomene .....	163
Preporučene tekućine, sredstva za podmazivanje i dijelovi .....	164

## Opće napomene

### Servisne informacije

Da bi Vaš automobil uvijek ispravno radio, ostao siguran u prometu i zadržao svoju vrijednost, važno je da se svi navedeni poslovi održavanja obavljaju u odgovarajućim intervalima.

Detaljan, najnoviji plan servisa za vozilo je dostupan u radionici.

Servisni zaslon ⇨ 72.

Oznaka motora ⇨ 168.

### Europski servisni intervali - osim Bus

Održavanje Vašeg vozila je potrebno svakih 40.000 km ili nakon 1 godine, što god prije nastupi, osim ako je na zaslonu servisa naznačeno drugačije.

### Europski servisni intervali - samo Bus

Održavanje Vašeg vozila je potrebno svakih 30.000 km ili nakon 1 godine, što god prije nastupi, osim ako je na zaslonu servisa naznačeno drugačije.

Europski plan servisa vrijedi za sljedeće zemlje:

Andora, Austrija, Belgija, Danska, Estonija, Finska, Francuska, Grčka, Grenland, Hrvatska, Island, Irska, Italija, Izrael, Latvija, Lihtenštajn, Litva, Luksemburg, Mađarska, Nizozemska, Norveška, Njemačka, Poljska, Portugal, Republika Češka, Slovačka, Slovenija, Španjolska, Švedska, Švicarska, Velika Britanija

### Servisni intervali za Rumunjsku i Bugarsku

Održavanje Vašeg vozila je potrebno svakih 30.000 km ili nakon 1 godine, što god prije nastupi, osim ako je na zaslonu servisa naznačeno drugačije.

### Servisni intervali za Tursku

Održavanje Vašeg vozila je potrebno svakih 20.000 km ili nakon 1 godine, što god prije nastupi, osim ako je na zaslonu servisa naznačeno drugačije.

### Međunarodni servisni intervali

Održavanje Vašeg vozila je potrebno svakih 15.000 km ili nakon 1 godine, što god prije nastupi, osim ako je na zaslonu servisa naznačeno drugačije.

Međunarodni plan servisa vrijedi za sljedeće zemlje:

Albanija, Bosna i Hercegovina, Cipar, Crna Gora, Južna Afrika, Kosovo, Makedonija, Malta, Rusija, Srbija, Singapur, Ukrajina.

### Potvrde

Potvrda servisa se bilježi u Servisnoj i jamstvenoj knjižici. Servisna radionica upisuje datum i kilometražu i potvrđuje žigom i potpisom.

Budite sigurni da je Servisna i jamstvena knjižica pravilno ispunjena jer je dokaz kontinuiranog servisiranja

neophodan za zadovoljavanje uvjeta jamstva ili zahtjeva dobre volje, a također je i korisno prilikom prodaje vozila.

### Servisni zaslon

Servisni interval se temelji na nekoliko parametara ovisno o uporabi.

Servisni zaslon, smješten u vozačevom informacijskom centru, pokazuje kada je na redu sljedeći servis. Zatražite pomoć radionice.

Servisni zaslon ⇨ 72.

Nadzor razine motornog ulja ⇨ 72.

## Preporučene tekućine, sredstva za podmazivanje i dijelovi

### Preporučene tekućine i sredstva za podmazivanje

Koristite samo proizvode koji su testirani i odobreni. Oštećenja koja nastanu zbog uporabe neodobrenih materijala neće biti pokrivena jamstvom.

#### Upozorenje

Radni materijali su opasni i mogu biti otrovni. Rukujte pažljivo. Obratite pažnju na informacije navedene na spremnicima.

### Ulje motora

Motorno ulje je označeno prema svojoj kvaliteti i viskozitetu. Kvaliteta je važnija od viskoziteta kada birate koje ćete motorno ulje koristiti.

Kakvoća ulja osigurava čišćenje motora, zaštitu od trošenja i regulira starenje ulja, dok stupanj viskoziteta

daje informaciju o gustoći ulja u rasponu temperatura. Dexos je najnovija kvaliteta motornog ulja, koja pruža optimalnu zaštitu za benzinske i dizelske motore. Ako nije dostupno, mogu se koristiti druga motorna ulja navedenih kvaliteta.

### Kvaliteta motornog ulja

dexos 2 = Svi benzinski i diesel motori

Alternativne kvalitete ako dexos nije dostupan:

GM-LL-A-025 = Benzinski motori  
GM-LL-B-025 = Diesel motori

Alternativne kvalitete ako

GM-LL-A-025 ili GM-LL-B-025 nije dostupno:

ACEA A3/B3 = Benzinski motori  
ACEA A3/B4 = Diesel motori bez DPF  
ACEA C3 = Diesel motori s DPF

### Nadolijevanje ulja motora

Motorna ulja raznih proizvođača i marki se mogu miješati sve dok su u skladu sa zahtijevanom kvalitetom i viskozitetom motornog ulja.

Izričito je zabranjena uporaba samo motornih ulja kvalitete ACEA A1/B1 ili A5/B5 jer mogu prouzročiti dugotrajno oštećenje motora u određenim uvjetima rada.

### Dodatni aditivi za motorno ulje

Korištenje dodatnih aditiva za motorna ulja može prouzročiti oštećenje i obezvrijediti jamstvo.

### Viskozitet motornog ulja

Koristite samo motorna ulja viskoziteta SAE 5W-30, 5W-40, 0W-30 ili 0W-40.

SAE klasa viskoziteta definira sposobnost ulja da teče. Kad je hladno, ulje ima veći viskozitet nego kad je vruće.

Višegradna ulja su označena s dvije vrijednosti. Prva vrijednost, iza koje je W, označava viskozitet pri niskoj temperaturi a druga vrijednost viskozitet pri visokoj temperaturi.

Odaberite odgovarajuću klasu viskoziteta ovisno o Vašoj minimalnoj temperaturi u okolini.

- do -25°C:  
SAE 5W-30 ili SAE 5W-40
- ispod -25°C:  
SAE 0W-30 ili SAE 0W-40

### Rashladno sredstvo i antifriz

Koristite samo dugotrajno rashladno sredstvo (LLC) bez silikata sa zaštitom od smrzavanja.

Sustav je tvornički napunjen rashladnim sredstvom za izvanrednu zaštitu od korozije i smrzavanja do približno -28 °C. Ova koncentracija se treba održavati tijekom cijele godine.

Korištenje dodatnih aditiva za rashladno sredstvo namijenjeno za dodatnu zaštitu od korozije ili za brtvljenje manjih istjecanja može prouzročiti probleme u radu. Odgovornost za posljedice zbog korištenja dodatnih aditiva za rashladno sredstvo će biti odbijena.

### Tekućina kočnica i spojke

Koristite samo DOT4 tekućinu za kočnice.

Prekoračenje vremena, tekućina za kočnice upija vlagu koja će smanjiti efikasnost kočnica. Stoga je tekućinu za kočnice potrebno zamijeniti u navedenom intervalu.

Tekućina za kočnice treba biti spremljena u zabrtvljenu kanticu kako bi se izbjeglo upijanje vode.

Osigurajte da se tekućina za kočnice ne može onečistiti.



## Tehnički podaci

Identifikacija vozila ..... 167

Podaci vozila ..... 169

### Identifikacija vozila

#### Identifikacijski broj vozila



Identifikacijski broj vozila (VIN) je vidljiv kroz vjetrobran.



Identifikacijski broj vozila (VIN) nalazi se i ispod pomičnog plastičnog poklopca na pragu prednjih desnih vrata. Odvojite poklopce pomoću plosnatog odvijača i oslobodite pristup.

## Identifikacijska pločica



Identifikacijska pločica se nalazi na stupu prednjih desnih vrata.

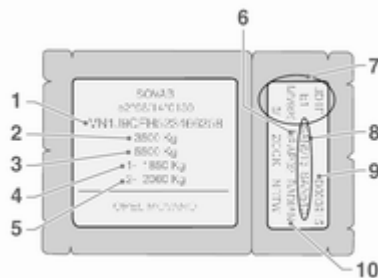

Podaci na identifikacijskoj pločici<sup>1)</sup>:

- 1 = Identifikacijski broj vozila
- 2 = Najveća dopuštena masa vozila u kg
- 3 = Najveća dopuštena kombinirana masa u kg
- 4 = Maksimalno dozvoljeno opterećenje prednje osovine u kg
- 5 = Maksimalno dozvoljeno opterećenje stražnje osovine u kg
- 6 = Kodna oznaka obloge

- 7 = Tehničke specifikacije vozila, uključujući: Kod boje vozila, razinu opreme i tip vozila
- 8 = Specifikacije dodatne opreme
- 9 = Proizvodni broj
- 10 = Kod opreme unutrašnjosti

Opterećenje prednje i stražnje osovine zajedno ne smije prekoračiti najveću dopuštenu masu. Na primjer, u slučaju da je opterećenje prednje osovine potpuno iskorišteno, tada se stražnja osovina može opteretiti samo još do najveće dopuštene mase.

Tehnički podaci su određeni u skladnosti s EU normama. Zadržavamo pravo izmjene. Podaci u dokumentima vozila uvijek imaju prednost pred podacima u ovom priručniku.

### Identifikacijski kod motora i broj motora

Utisnuti su na blok cilindra motora i na naljepnicu na poklopcu razvodnog lanca, ovisno o varijanti.

<sup>1)</sup> Identifikacijska pločica vašeg vozila može biti različita od prikazane slike.

## Podaci vozila

### Preporučene tekućine i maziva

#### Potrebna kvaliteta motornog ulja

##### Kvaliteta motornog ulja

---

dexos 2



---

Ako dexos kvaliteta nije dostupna možete koristiti maksimalno 1 litru motornog ulja kvalitete ACEA C3 jednom, između svake zamjene ulja.

Ako dexos kvaliteta nije dostupna u međunarodnim zemljama, možete koristiti samo ulja dolje navedene kvalitete:

##### Kvaliteta motornog ulja

---

GM-LL-A/B-025



---

ACEA A3/B4



---

diesel motori bez DPF

---

ACEA C3



---

diesel motori s DPF

---

#### Klase viskoziteta motornog ulja

##### Temperatura okoline

---

do - 25 °C

SAE 5W-30 ili SAE 5W-40

---

ispod -25 °C

SAE 0W-30 ili SAE 0W-40

---

**Podaci o motoru**

Prodajna oznaka	2.3 CDTI <sup>2)</sup>	2.3 CDTI <sup>2)</sup>	2.3 CDTI <sup>2)</sup>
Identifikacijski kod motora	M9T	M9T	M9T
Broj cilindara	4	4	4
Zapremina motora [cm <sup>3</sup> ]	2299	2299	2299
Snaga motora [kW] (maks. snaga motora) pri okr/min	74 (100) 3500	92 (125) 3500	107 (146) 3500
Okretni moment [Nm] pri okr/min	285 1250 - 2000	310 1250 - 2500	350 1500 - 2750
Vrsta goriva	Diesel	Diesel	Diesel

2) Sa ili bez filtera diesel čestica.

## Masa vozila

### Masa praznog vozila, osnovni model

Model vozila	Pogonski kotači	Duljina	Visina krova	Najveća dopuštena masa vozila	Masa praznog vozila <sup>3)4)</sup>	
Dostavno vozilo	Pogon na prednje kotače	L1	H1	2800	1806	
				3300	1811	
				3500	1816	
			H2	2800	1834	
				3300	1839	
				3500	1844	
		L2	H2	3300	1885	
				3500	1890	
				H3	3300	1921
			3500		1931	
			L3		H2	3500
				H3		3500

<sup>3)</sup> Masa praznog vozila i najveća dopuštena masa vozila povećava se na modelima opremljenima opremom za vožnju po lošim cestama - pogledajte identifikacijsku pločicu.

Model vozila	Pogonski kotači	Duljina	Visina krova	Najveća dopuštena masa vozila	Masa vozila s punim spremnikom <sup>3)4)</sup>
Dostavno vozilo	Pogon na stražnje kotače	L3	H2	3500 <sup>5)</sup>	2110
				3500 <sup>6)</sup>	2246
				4500	2246
		H3	3500 <sup>5)</sup>	2148	
			3500 <sup>6)</sup>	2279	
			4500	2279	
		L4	H2	3500 <sup>6)</sup>	2324
				4500	2324
				H3	3500 <sup>6)</sup>
				4500	2366

4) Minimalna masa vozila prema odobrenju za vrstu, uključujući sve tekućine, alate i 90% pun spremnik goriva. Isključuje masu vozača i opcije koje se mogu ukloniti, npr. rezervni kotač, pregradu i klizna bočna vrata. Konačna masa može varirati ovisno o specifikacijama vozila, npr. raznim opcijama i opremi.

3) Masa praznog vozila i najveća dopuštena masa vozila povećava se na modelima opremljenima opremom za vožnju po lošim cestama - pogledajte identifikacijsku pločicu.

5) S jednostrukim stražnjim kotačima.

6) S dvostrukim stražnjim kotačima.

Model vozila	Pogonski kotači	Duljina	Visina krova	Najveća dopuštena masa vozila	Masa vozila s punim spremnikom <sup>3)4)</sup>
Platform Cab	Pogon na prednje kotače	L1	H1	3500	1570
		L2	H1	3500	1578
			H2	3500	1593
		L3	H1	3500	1599
			H2	3500	1613

Model vozila	Pogonski kotači	Duljina	Visina krova	Najveća dopuštena masa vozila	Masa vozila s punim spremnikom <sup>3)4)</sup>
Chassis Cab	Pogon na prednje kotače	L2	H1	3500	1686
		L3	H1	3500	1707

3) Masa praznog vozila i najveća dopuštena masa vozila povećava se na modelima opremljenima opremom za vožnju po lošim cestama - pogledajte identifikacijsku pločicu.

4) Minimalna masa vozila prema odobrenju za vrstu, uključujući sve tekućine, alate i 90% pun spremnik goriva. Isključuje masu vozača i opcije koje se mogu ukloniti, npr. rezervni kotač, pregradu i klizna bočna vrata. Konačna masa može varirati ovisno o specifikacijama vozila, npr. raznim opcijama i opremi.

Model vozila	Pogonski kotači	Duljina	Visina krova	Najveća dopuštena masa vozila	Masa vozila s punim spremnikom <sup>3)4)</sup>
Chassis Cab	Pogon na stražnje kotače	L2	H1	3500 <sup>5)</sup>	1835
		L3	H1	3500 <sup>5)</sup>	1860
				3500 <sup>6)</sup>	1975
				4500 <sup>6)</sup>	1975
		L4	H1	3500 <sup>6)</sup>	2005
				4500 <sup>6)</sup>	2005

Model vozila	Pogonski kotači	Duljina	Visina krova	Najveća dopuštena masa vozila	Masa vozila s punim spremnikom <sup>3)4)</sup>
Crew Cab	Pogon na prednje kotače	L2	H1	3500	1887
		L3	H1	3500	1915

3) Masa praznog vozila i najveća dopuštena masa vozila povećava se na modelima opremljenima opremom za vožnju po lošim cestama - pogledajte identifikacijsku pločicu.

4) Minimalna masa vozila prema odobrenju za vrstu, uključujući sve tekućine, alate i 90% pun spremnik goriva. Isključuje masu vozača i opcije koje se mogu ukloniti, npr. rezervni kotač, pregradu i klizna bočna vrata. Konačna masa može varirati ovisno o specifikacijama vozila, npr. raznim opcijama i opremi.

5) S jednostrukim stražnjim kotačima.

6) S dvostrukim stražnjim kotačima.



Model vozila	Pogonski kotači	Duljina	Visina krova	Najveća dopuštena masa vozila	Masa vozila s punim spremnikom <sup>3)4)</sup>
Crew Cab	Pogon na stražnje kotače	L2	H1	3500 <sup>5)</sup>	2037
				3500 <sup>5)</sup>	2068
				3500 <sup>6)</sup>	2154
		L4	H1	4500 <sup>6)</sup>	2154
				3500 <sup>6)</sup>	2223
				4500 <sup>6)</sup>	2223

Model vozila	Pogonski kotači	Duljina	Visina krova	Najveća dopuštena masa vozila	Masa vozila s punim spremnikom <sup>3)4)</sup>
Bus	Pogon na prednje kotače	L3	H2	3900	2493

3) Masa praznog vozila i najveća dopuštena masa vozila povećava se na modelima opremljenima opremom za vožnju po lošim cestama - pogledajte identifikacijsku pločicu.

4) Minimalna masa vozila prema odobrenju za vrstu, uključujući sve tekućine, alate i 90% pun spremnik goriva. Isključuje masu vozača i opcije koje se mogu ukloniti, npr. rezervni kotač, pregradu i klizna bočna vrata. Konačna masa može varirati ovisno o specifikacijama vozila, npr. raznim opcijama i opremi.

5) S jednostrukim stražnjim kotačima.

6) S dvostrukim stražnjim kotačima.

## Dimenzije vozila

Kombi, dvostruka kabina

Pogon na prednje kotače

Najveća dopuštena masa vozila	2800,	3300,	3500
	3500	3500	3500
Veličina	L1	L2	L3
Duljina [mm]	5048	5548	6198
Širina bez ogledala [mm]	2070	2070	2070
Širina s ogledalima [mm]	2470	2470	2470
Visina - neopterećen (bez antene) [mm]	2303	–	–
H1			
H2	2496/2500 <sup>7)</sup>	2496/2499 <sup>7)</sup>	2488
H3	–	2745/2749 <sup>7)</sup>	2744
Razmak osovina [mm]	3182	3682	4332
Širina traga [mm]	1750	1750	1750
Prednje			
Stražnje	1730	1730	1730

<sup>7)</sup> 3500 GVW.

Kombi, dvostruka kabina	Pogon na stražnje kotače		
	3500, 4500	3500, 4500	3500, 4500
Najveća dopuštena masa vozila	L3	L3	L4
Veličina			
Duljina [mm]	6198	6198	6848
Širina bez ogledala [mm]	2070	2070	2070
Širina s ogledalima [mm]	2470	2470	2470
Visina - neopterećen (bez antene) [mm]	2527 <sup>8)</sup> /2549 <sup>9)</sup>	2549	2557
H2			
H3	2786 <sup>8)</sup> /2815 <sup>9)</sup>	2815	2808
Razmak osovina [mm]	3682	3682	4332
Širina traga [mm]	1750	1750	1750
Prednje			
Stražnje	1730 <sup>8)</sup> /1612 <sup>9)</sup>	1612	1612

8) S jednostrukim stražnjim kotačima.

9) S dvostrukim stražnjim kotačima.

Combi	Pogon na prednje kotače	
	2800, 3500	2800, 3500
Veličina	L1	L2
Duljina [mm]	5048	5548
Širina bez vanjskih ogledala [mm]	2020	2020
Širina s ogledalima [mm]	2470	2470
Visina - neopterećen (bez antene) [mm]	2303	–
H1		
H2	–	2502
Razmak osovina [mm]	3182	3682
Širina traga [mm]	1750	1750
Prednje		
Stražnje	1730	1730

Chassis Cab	Pogon na prednje kotače		Pogon na stražnje kotače				
	3500	3500	3500 <sup>10)</sup>	3500 <sup>10)</sup>	3500 <sup>11)</sup> , 4500	3500 <sup>11)</sup> , 4500	3500 <sup>11)</sup> , 4500
Veličina	L2	L3	L2	L3	L2	L3	L4
Najveća dopuštena masa vozila	3500	3500	3500 <sup>10)</sup>	3500 <sup>10)</sup>	4500	4500	4500
Duljina [mm]	5643	6293	5643	6293	5819	6192	6842
Širina bez ogledala [mm]	2070	2070	2070	2070	2070	2070	2070
Širina s ogledalima [mm]	2470	2470	2470	2470	2470	2470	2470
Visina - neopterećen (bez antene) [mm]	2265	2258	2284	2276	2400	2283	2273
H1							
Razmak osovina [mm]	3682	4332	3682	4332	3682	3682	4332
Širina traga [mm]	1750	1750	1750	1750	1750	1750	1750
Prednje							
Stražnje	1730	1730	1730	1730	1612	1612	1612

<sup>10)</sup> S jednostrukim stražnjim kotačima.

<sup>11)</sup> S dvostrukim stražnjim kotačima.

Crew Cab	Pogon na prednje kotače		Pogon na stražnje kotače			
	3500	3500	3500 <sup>12)</sup>	3500 <sup>12)</sup>	3500 <sup>13)</sup> , 4500	3500 <sup>13)</sup> , 4500
Najveća dopuštena masa vozila	L2	L3	L2	L3	L3	L4
Veličina	L2	L3	L2	L3	L3	L4
Duljina [mm]	5643	6293	5643	6293	6192	6842
Širina bez ogledala [mm]	2070	2070	2070	2070	2070	2070
Širina s ogledalima [mm]	2470	2470	2470	2470	2470	2470
Visina - neopterećen (bez antene) [mm]	2272	2263	2295	2285	2283	2273
H1						
Razmak osovina [mm]	3682	4332	3682	4332	3682	4332
Širina traga [mm]	1750	1750	1750	1750	1750	1750
Prednje						
Stražnje	1730	1730	1730	1730	1612	1612

<sup>12)</sup> S jednostrukim stražnjim kotačima.

<sup>13)</sup> S dvostrukim stražnjim kotačima.

Platform Cab	Pogon na prednje kotače	
	3500	3500
Najveća dopuštena masa vozila	L2	L3
Veličina	L2	L3
Duljina [mm]	5530	6180
Širina bez ogledala [mm]	2070	2070
Širina s ogledalima [mm]	2470	2470
Visina - neopterećen (bez antene) [mm]	2270	2264
H1		
H2	2463	2457
Razmak osovina [mm]	3682	4332
Širina traga [mm]	1750	1750
Prednje		
Stražnje	1730	1730

## 182 Tehnički podaci

<b>Bus</b>	<b>Pogon na prednje kotače</b>	<b>Pogon na stražnje kotače</b>
<b>Najveća dopuštena masa vozila</b>	<b>3900</b>	<b>4500</b>
<b>Veličina</b>	<b>L3</b>	<b>L4</b>
Duljina [mm]	6198	6848
Širina bez ogledala [mm]	2070	2070
Širina s ogledalima [mm]	2470	2470
Razmak osovina [mm]	4332	4332
Visina - neopterećen (bez antene) [mm]	2488	–
H2		
H3	–	2808
Širina traga [mm]	1750	1750
Prednje		
Stražnje	1730	1612



## Dimenzije teretnog prostora

Dostavno vozilo	Pogon na prednje kotače			
	L2	L3		
Duljina	H2	H3	H2	H3
Visina krova	3300,			
<b>Najveća dopuštena masa vozila</b>	<b>3500</b>	<b>3500</b>	<b>3500</b>	<b>3500</b>
Maksimalna visina otvora stražnjih vrata [mm]	1820	1820	1820	1820
Širina otvaranja stražnjih vrata (na podu) [mm]	1580	1580	1580	1580
Maksimalna visina teretnog prostora [mm]	1894	2144	1894	2144
Maksimalna širina utovarnog prostora [mm]	1765	1765	1765	1765
Širina između blatobrana kotača [mm]	1380	1380	1380	1380
Maksimalna duljina poda utovarnog prostora [mm]	3083	3083	3733	3733

Dostavno vozilo	Pogon na stražnje kotače					
	L3		L4			
Duljina						
Visina krova	H2	H3	H2	H3		
Najveća dopuštena masa vozila	3500	4500	3500	4500	4500	4500
Maksimalna visina otvora stražnjih vrata [mm]	1724	1724	1724	1724	1724	1724
Širina otvaranja stražnjih vrata (na podu) [mm]	1580	1580	1580	1580	1580	1580
Maksimalna visina teretnog prostora [mm]	1798	1798	2048	2048	1798	2048
Maksimalna širina utovarnog prostora [mm]	1765	1765	1765	1765	1765	1765
Širina između blatobrana kotača [mm]	1380	1080	1380	1080	1080	1080
Maksimalna duljina poda utovarnog prostora [mm]	3733	3733	3733	3733	4383	4383

## Količine

Motor	M9T
Motorno ulje uključujući filter [l]	Pogon na prednje kotače 8,0 Pogon na stražnje kotače 8,9
između MIN i MAX [l]	1,5 - 2,0
Spremnik goriva, nominalni kapacitet [l]	80 ili 105

## Tlak u gumama

### Pogon na prednje kotače

Motor	Najveća dopuštena masa vozila	Gume	Tlak u gumama za puno opterećenje <sup>14)</sup>	
			Prednje [kPa/bar](psi)	Stražnje [kPa/bar](psi)
M9T	2800	215/65 R16 C	340/3,4 (49)	360/3,6 (52)
	3300	215/65 R16 C	360/3,6 (52)	430/4,3 (62)
	3500	225/65 R16 C	380/3,8 (55)	460/4,6 (68)

### Pogon na stražnje kotače, s jednostrukim stražnjim kotačima

Motor	Najveća dopuštena masa vozila	Gume	Tlak u gumama za puno opterećenje <sup>14)</sup>	
			Prednje [kPa/bar](psi)	Stražnje [kPa/bar](psi)
M9T	3500	235/65 R16 C	360/3,6 (52)	450/4,5 (65)

### Pogon na stražnje kotače, s dvostrukim stražnjim kotačima

Motor	Najveća dopuštena masa vozila	Gume	Tlak u gumama za puno opterećenje <sup>14)</sup>	
			Prednje [kPa/bar](psi)	Stražnje [kPa/bar](psi)
M9T	3500	195/75 R16 C	420/4,2 (61)	420/4,2 (61)
	4500	195/75 R16 C	420/4,2 (61)	420/4,2 (61)

<sup>14)</sup> Tlak u rezervnom kotaču treba biti prema najvećoj navedenoj vrijednosti u tablici.

## Dimenzije za ugradnju opreme za vuču

<u>Pogon</u>	<u>Dimenzija A</u>
Pogon na prednje kotače [mm]	1100
Pogon na stražnje kotače, s jednostrukim stražnjim kotačima [mm]	1760
Pogon na stražnje kotače, s dvostrukim stražnjim kotačima [mm]	1753

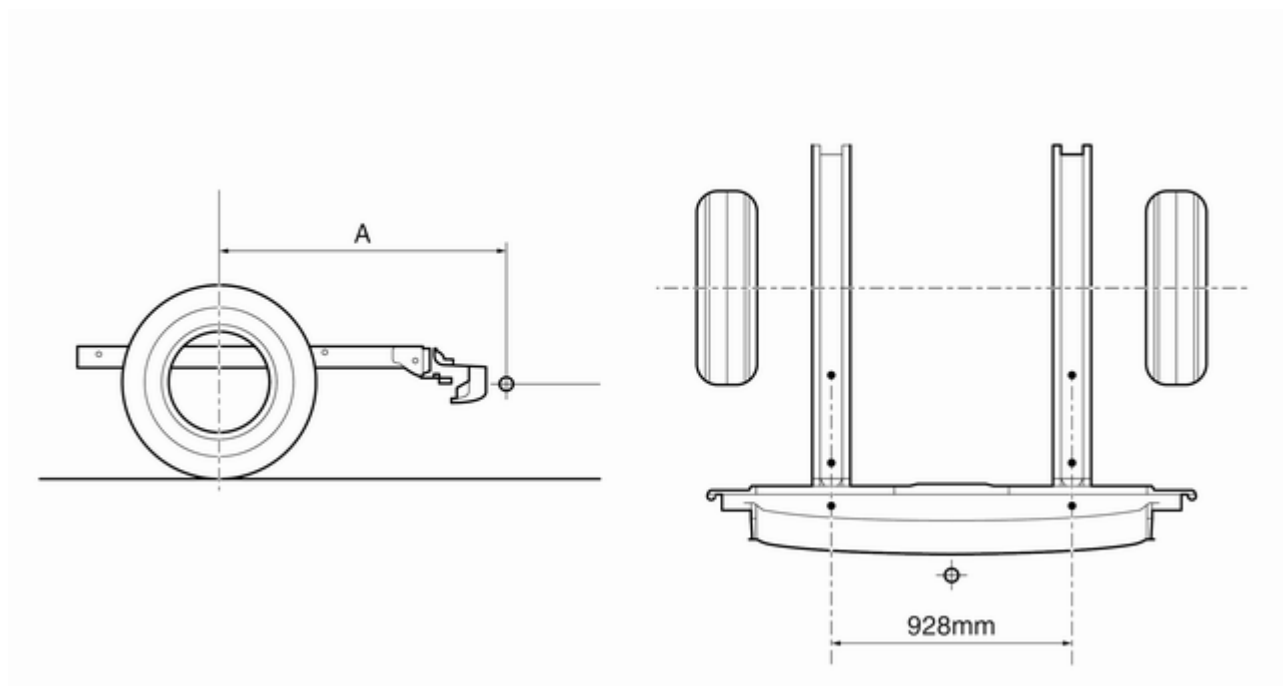

## Informacije stranke

Bilježenje i tajnost podataka vozila ..... 188

### Bilježenje i tajnost podataka vozila

#### Snimači podataka događaja

Vozilo ima brojne sofisticirane sustava koji nadziru i kontroliraju nekoliko podataka vozila. Neki podaci mogu se pohraniti tijekom redovnog rada u cilju olakšavanja popravka detektiranih kvarova, dok druge podatke pohranjuju samo u slučaju sudara ili zamalo sudara moduli u sustavima vašeg vozila, koji imaju funkciju bilježenja podataka o nezgodama, kao što je to upravljački modul zračnog jastuka.

Sustavi mogu zabilježiti dijagnostičke podatke o stanju vozila (na primjer razina ulja ili kilometraža vozila) i informacije o načinu vožnje (na primjer broj okretaja motora, aktiviranje kočnice i uporaba sigurnosnog pojasa).

Za čitanje ovih podataka potrebna je specijalna oprema i pristup vozilu. Neki dijagnostički podaci elektronički

se unose u Opel globalni sustav kada se vozilo servisira u radionici, u cilju dokumentiranja servisne povijesti vozila. To omogućuje radionici da vam ponudi učinkovito održavanje i popravak, po mjeri vašeg vozila, svaki puta kada ga dovezete u radionicu.

Proizvođač neće pristupati informacijama o ponašanju vozača u slučaju sudara i dijeliti ih s drugima osim:

- uz odobrenje vlasnika vozila ili, ako je vozilo iznajmljeno, najmodavca
- kao odgovor na službeni zahtjev policije ili sličnog državnog ured
- kao dio obrane proizvođača u slučaju zakonskih postupaka
- prema zakonu

Osim toga, proizvođač može koristiti prikupljene ili primljene dijagnostičke podatke:

- za potrebe istraživanja proizvođača
- kako bi bili dostupni za potrebe istraživanja gdje se održava prikladna povjerljivost i pokaže se potreba
- za dijeljenje sažetih podataka koji nisu vezani za specifično vozilo s drugim organizacijama u svrhu istraživanja

## Identifikacija radijske frekvencije (RFID)

Tehnologija RFID koristi se na nekim vozilima za funkcije poput nadzora tlaka u gumama i zaštitu sustava paljenja. Koristi se i za praktične funkcije poput radiofrekvencijskog daljinskog upravljanja za zaključavanje/otključavanje vrata i pokretanje motora, te za odašiljače ugrađene u vozila za otvaranje garažnih vrata. Tehnologija RFID na Opel vozilima ne koristi i ne bilježi osobne podatke ili poveznice na neke druge Opel sustave koji sadrže osobne informacije.

## Kazalo pojmova

<b>A</b>	
Akumulator .....	133
Akumulator, pokretanje kablovima.....	157
Alat .....	146
Antifriz.....	131
Armatura ploča.....	10
Automatizirani ručni mjenjač .....	110
Automatska kontrola svjetla .....	84
Automatsko zaključavanje .....	23
<b>B</b>	
Bilježenje i tajnost podataka vozila.....	188
Blokada motora .....	29
Bočni pokazivači smjera .....	140
Bočni zračni jastuci .....	46
Brave za dijete .....	24
Brisač/sustav pranja vjetrobrana .	66
Brojač kilometara .....	70
Brzinomjer .....	70, 79
Brzo pokretanje .....	126
<b>C</b>	
Car Pass .....	19
<b>Č</b>	
Čišćenje vozila.....	160
<b>D</b>	
Daljinski upravljač.....	19
Deaktiviranje zračnog jastuka . . .....	47, 75
Dimenzije vozila .....	176
Dimenzije za ugradnju opreme za vuču .....	186
Dovod zraka .....	101
Držači šalica .....	58
Dubina šare .....	148
Dugo svjetlo .....	78, 85
<b>E</b>	
Električna klizna vrata.....	24
Električne bočne stepenice.....	24
Električni prozori .....	32
Električno podešavanje .....	30
Elektronički programi vožnje .....	112
Elektronički program stabilnosti .....	77, 116
Elektronički sustav kontrole klime	93
<b>F</b>	
Fiksni otvori za provjetravanje ...	101
Filtar krutih čestica .....	108
Filter čestica.....	108
Filter diesel goriva .....	134
Filter za pelud .....	101





Oprema za vuču .....	126	Poklopci kotača .....	149	Preklapanje .....	30
Osigurači .....	143	Poklopci svjetla, zamagljeni.....	87	Preporučene tekućine i maziva .	169
Osvjetljenje.....	84	Pokretanje motora .....	103, 110	Preporučene tekućine i sredstva	
Osvjetljenje ploče s		Pokretanje spojnim kabelom .....	157	za podmazivanje .....	164
instrumentima .....	143	Položaji kontakt brave .....	103	Presvlake, čišćenje.....	162
Osvjetljenje prtljažnika .....	88	Položaj sjedala .....	36	Pretinac za rukavice .....	58
Osvjetljenje registarske pločice .	142	Poluga mjenjača .....	110	Priključci za napajanje .....	68
Otključavanje vozila .....	6	Pomoćni grijač.....	96	Prilagodljiva prednja svjetla .	86, 138
Otvorena vrata .....	79	Pomoć pri kočenju .....	115	Pritisak guma .....	148
Oznaka motora.....	168	Pomoć pri parkiranju .....	121	Promjena veličine guma i	
Oznake guma .....	148	Poruke.....	80	kotača .....	149
<b>P</b>		Poruke vozila .....	80	Protupožarni aparat .....	62
Parkiranje .....	18, 106	Potrošnja goriva - CO <sub>2</sub> emisija .	124	Protuprovalni alarmni sustav .....	27
Parkirna kočnica .....	115	Pranje vozila.....	160	Protuprovalni sustav	
Pepeljare .....	69	Pražnjenje iz filtra za gorivo .....	78	zaključavanja .....	27
Podaci o motoru .....	170	Predgrijanje .....	77	Provjetravanje.....	91
Podaci vozila.....	169	Prednja svjetla.....	85, 135	Prozori.....	32
Podesivi otvori za		Prednja svjetla pri vožnji u		Punjenje goriva .....	123
provjetravanje .....	100	inozemstvu .....	85	Putno računalo .....	81
Podešavanje kola upravljača ...	9, 65	Prednja svjetla za maglu .....	86	<b>R</b>	
Podešavanje naslona za glavu .....	8	Prednje spremište .....	58	Rashladno sredstvo.....	131
Podešavanje ogledala .....	8	Prednji pokazivači smjera .....	138	Rashladno sredstvo i antifriz.....	164
Podešavanje sjedala .....	7, 37	Prednji zračni jastuci .....	46	Rashladno sredstvo motora .....	131
Podešavanje snopa prednjih		Pregled ploče s instrumentima ...	10	Razina ulja.....	72
svjetala .....	85	Prekidač svjetala .....	84	Recikliranje vozila koje nije za	
Podsjetnik za sigurnosni pojas ...	75	Prekid dovoda goriva pri vožnji s		uporabu .....	129
Pojasevi.....	43	oduzetim gasom .....	104	Redovno korištenje klima	
Pokazivač smjera .....	75	Prekid napajanja električnom		uređaja .....	101
Poklopac motora .....	130	energijom .....	113	Regulator brzine.....	70

Rezervni kotač .....	155
Ručna kočnica - vidi parkirna kočnica.....	115
Ručni mjenjač .....	109
Ručni način rada .....	112
Ručni prozori .....	32
Ručno podešavanje .....	30
Ručno smanjenje zaslijepljenosti	31

**S**

Sat .....	68
Savjeti za vožnju.....	102
Servis .....	101, 163
Servisne informacije .....	163
Servisni zaslon .....	72
Signali skretanja i promjene trake .....	86
Sigurnosna mreža .....	62
Sigurnosni pojas .....	8
Sigurnosni pojasevi .....	43
Sigurnosni pojas u tri točke .....	44
Sigurnosni sustavi za dijete .....	48
Simboli .....	4
Sirena .....	14, 66
Sjedalo s ovjesom.....	37
Snimači podataka događaja.....	188
Specifični podaci vozila .....	3
Spojna šipka s kuglom.....	126
Spremanje vozila .....	128
Spremište ispod sjedala .....	59

Spremište iznad glave .....	59
Spremište na ploči s instrumentima .....	57
Spremište za sunčane naočale ..	58
Središnje visoko ugrađeno stop svjetlo .....	141
Središnje zaključavanje .....	20
Staklo .....	34
Stražnja sjedala .....	41
Stražnja svjetla .....	139
Stražnja vrata .....	26
Stražnje svjetlo za maglu .....	79, 87
Stražnji prozori .....	32
Sustav grijanja i provjetravanja ..	91
Sustav grijanja straga .....	94
Sustavi pranja i brisanja .....	14
Sustav klime za stražnji dio .....	96
Sustav kontrole proklizavanja ....	116
Sustav protiv blokiranja kotača ..	114
Sustav protiv blokiranja kotača (ABS) .....	76
Sustav punjenja .....	76
Sustav rukovanja teretom .....	60
Sustav stop-start.....	78, 104
Svjetla u unutrašnjosti .....	87, 142
Svjetla za čitanje .....	88
Svjetla za maglu.....	86, 138
Svjetla za vožnju unatrag .....	87
Svjetlo izlaska .....	89

Svjetlo skretanja.....	138
Svjetlo za maglu .....	78

**Š**

Štitnici za sunce .....	34
-------------------------	----

**T**

Tahograf .....	83
Tehnički podaci.....	170
Tekućina kočnica i spojke.....	164
Tekućina servo upravljača.....	132
Tekućina za kočnice .....	133
Tekućina za pranje .....	133
Temperatura okoline .....	67
Temperatura rashladnog sredstva motora .....	77
Tempomat .....	79, 118
Tlak motornog ulja .....	77
Tlak u gumama .....	185
Tlak ulja.....	77
Trokut upozorenja .....	62
Trošenje kočnih pločica.....	76

**U**

Ubrzo servisiraj vozilo .....	76
Uhodavanje novog vozila .....	102
Uključivanje svih pokazivača smjera .....	86
Ultrazvučna pomoć pri parkiranju.....	121

Ulje.....	130
Ulje, motor.....	164, 169
Ulje motora.....	164
Upaljač za cigarete .....	69
Upozorenje.....	81
Upozorenje prednjim svjetlima ....	85
Ušice za učvršćenje gornjeg remena .....	56
Ušice za učvršćenje tereta .....	60
Uvod .....	3

## V

Vanjska ogledala.....	30
Vanjska svjetla .....	12, 78
Veličina gume i kotača, promjena.....	149
Viši stupanj.....	77
Vozačev informacijski centar .....	79
Vozne karakteristike i savjeti za vožnju .....	125
Vršenje rada .....	129
Vuča drugog vozila .....	160
Vuča prikolice.....	125
Vučenje vozila .....	159

## Z

Zamagljeni poklopci svjetala .....	87
Zamjena guma.....	153
Zamjena kotača .....	153
Zamjena metlica brisača .....	135

Zamjena sijalice .....	135
Zaslon mjenjača .....	73, 110
Zaslon s tri informacije .....	80
Zimske gume .....	147
Zračni jastuci .....	45
Zračni jastuci i zatezači pojaseva	75
Zračni ovjes .....	107
Zvukovi upozorenja .....	81

Copyright by ADAM OPEL AG, Rüsselsheim, Germany.

Informacije sadržane u ovom izdanju vrijede od datuma navedenog u nastavku. Adam Opel AG pridržava pravo izmjena tehničkih specifikacija, značajki i dizajna vozila na koja se odnose informacije navedene u ovom izdanju, kao i promjena samog izdanja.

Izdanje: svibanj 2012, ADAM OPEL AG, Rüsselsheim.

Tiskano na papiru bijeljenom bez klora.

**KTA-2683/4-hr**

**05/2012**

