

OPEL Movano

Priručnik za vlasnika



Wir leben Autos.



Sadržaj

Uvod	2
Ukratko	6
Ključevi, vrata i prozori	19
Sjedala, sustavi zaštite	38
Spremište	64
Instrumenti i kontrole	72
Osvjetljenje	92
Kontrola klime	99
Vožnja i rukovanje	112
Njega vozila	142
Servis i održavanje	182
Tehnički podaci	186
Informacije stranke	208
Kazalo pojmova	210

Uvod

Gorivo

Oznaka

Motorno ulje

Kvaliteta Viskozitet

Tlak u gumama

Veličine guma

Prednje

Stražnje

Ljetne gume

Zimske gume

Mase

Određivanje ukupne dopuštene mase - Masa praznog vozila, osnovni model = Nosivost

Specifični podaci vozila

Molimo da podatke svog vozila upišete na prethodnu stranicu kako bi bili jednostavno dostupni. Ovi podaci su dostupni u poglavljima "Servis i održavanje" i "Tehnički podaci" kao i na identifikacijskoj pločici.

Uvod

Vaše vozilo je konstruirano kao kombinacija napredne tehnologije, sigurnosti, zaštite okoliša i ekonomičnosti.

Ove Upute za uporabu Vam pružaju sve neophodne informacije kako bi Vam omogućile da svoje vozilo vozite sigurno i efikasno.

Uvjerite se da su Vaši putnici upoznati s mogućim posljedicama nesreće i ozljeda koje mogu nastati kao posljedica nepravilnog korištenja vozila.

Uvijek morate poštivati specifične zakone i propise zemlje u kojoj se nalazite. Ti zakoni mogu biti različiti od informacija u ovim Uputama za uporabu.

Kada se ove Upute za uporabu pozivaju na posjet radionici, preporučamo Vašeg Opel servisnog partnera.

Svi Opel servisni partneri pružaju prvoklasnu uslugu po prihvatljivim cijenama. Iskusni mehaničari, koje je školovao Opel, rade u skladu sa specifičnim Opelovim uputama.

Paket literature za stranku treba uvijek držati pri ruci u vozilu.

Korištenje ovog priručnika

- Ovaj priručnik opisuje sve opcije i značajke dostupne za ovaj model. **Određeni opisi, uključujući one za funkcije zaslona i izbornika, možda nisu primjenjive na Vaše vozilo zbog izvedbe modela, specifikacija za zemlju, specijalne opreme ili dodatne opreme.**
- U poglavlju "Ukratko" naći ćete uvodne napomene.
- Sadržaj na početku ovog priručnika i unutar svakog poglavlja pokazuje gdje se nalaze informacije.

- Kazalo pojmova će Vam omogućiti traženje specifičnih informacija.
- Ove Upute za uporabu odnose se na vozila s upravljačem na lijevoj strani. Korištenje u vozilima s upravljačem na desnoj strani je slično.
- Upute za uporabu koriste tvorničke oznake motora. Odgovarajuće prodajne oznake se mogu naći u poglavlju "Tehnički podaci".
- Upute smjera, npr. lijevo ili desno, ili naprijed ili natrag, uvijek se odnose na smjer vožnje.
- Ekрани zaslona vozila možda ne podržavaju Vaš specifični jezik.
- Poruke na zaslonu i oznake u unutrašnjosti su napisane **masnim** slovima.

Opasnost, Upozorenje i Oprez

Opasnost

Tekst označen s  **Opasnost** pruža informacije o opasnostima od nezgode ili ozljeda. Nepoštivanje ovih informacija može ugroziti život.



Upozorenje

Tekst označen s  **Upozorenje** daje informacije o opasnostima od nezgode ili ozljeda. Nepridržavanje ovih informacija može dovesti do ozljede.

Oprez

Tekst označen s **Oprez** pruža informacije o mogućem oštećenju vozila. Nepridržavanje ovih informacija može dovesti do oštećenja vozila.

Simboli

Reference stranica su označene s .
 znači "vidi stranicu".

Želimo Vam mnogo sati ugodne vožnje.

Adam Opel AG

Ukratko

Informacije za prvu vožnju

Otključavanje vozila

Otključavanje ključem

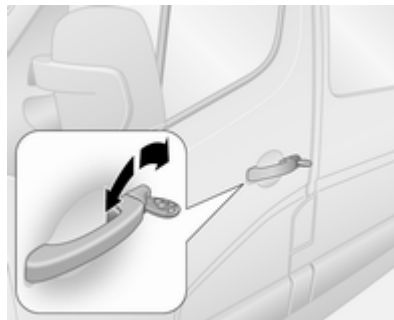

Zakrenite ključ u bravi vozačevih vrata. Otvorite vrata povlačenjem ručki.

Otključavanje daljinskim upravljačem



Pritisnite tipku  za otključavanje prednjih vrata. Pritisnite ponovno za otključavanje čitavog vozila

Otvorite vrata povlačenjem ručki.

Pritisnite tipku ; otključavaju se samo vrata teretnog prostora i klizna bočna vrata.

Daljinski upravljač ⇨ 19, Središnje zaključavanje ⇨ 21, Protuprovalni alarmni sustav ⇨ 30.

Podešavanje sjedala

Pozicioniranje sjedala



Povucite ručicu, pomjerite sjedalo, otpustite ručicu.

Položaj sjedala ⇨ 39, Podešavanje sjedala ⇨ 40.

⚠ Opasnost

Nemojte sjediti bliže od 25 cm od kola upravljača, kako bi dozvolili sigurno napuhavanje zračnog jastuka.

Nasloni sjedala

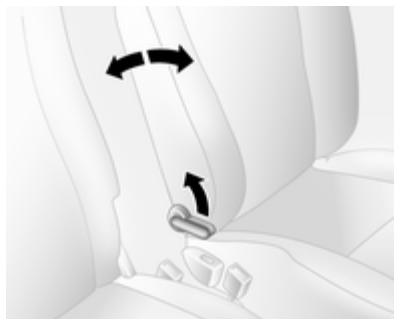

Povucite polugu, podesite nagib i pustite polugu. Pustite da se sjedalo sigurno učvrsti.

Položaj sjedala ⇨ 39, Podešavanje sjedala ⇨ 40.

Visina sjedala



Gibanje poluge

Gore = sjedalo više

Dolje = sjedalo niže

Položaj sjedala ⇨ 39, Podešavanje sjedala ⇨ 40.

Podešavanje naslona za glavu

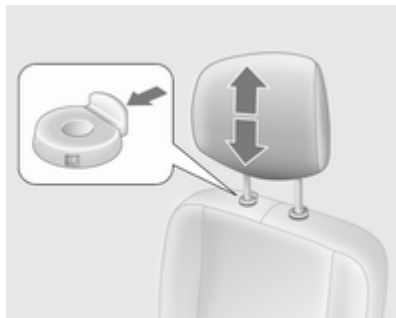

Pritisnite osigurač, podesite visinu, učvrstite.

Nasloni za glavu ↪ 38.

Sigurnosni pojas



Izvučite sigurnosni pojas i zakačite ga u bravu pojasa. Sigurnosni pojas ne smije biti uvijen i mora nalijegati uz tijelo. Naslon sjedala ne smije biti previše nagnut unatrag (maksimalno približno 25°).

Za otkopčavanje pojasa, pritisnite crveni gumb na bravi pojasa.

Položaj sjedala ↪ 39, Sigurnosni pojasevi ↪ 46, Zračni jastuci ↪ 49.

Podešavanje ogledala

Ogledalo u unutrašnjosti

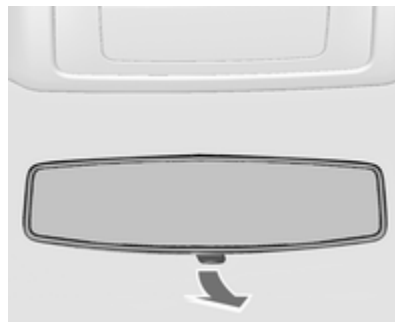

Za smanjenje zaslijepljenosti, podesite polugu na donjoj strani kućišta ogledala.

Ogledalo u unutrašnjosti, širokokutno ogledalo ↪ 34.

Vanjska ogledala

Ručno podešavanje

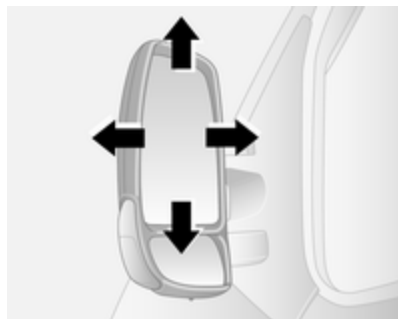

Zakrenite ogledalo u traženom smjeru.

Vanjska ogledala ⇨ 32.

Električno podešavanje



Odaberite odgovarajuće vanjsko ogledalo i podesite ga.

Konveksna vanjska ogledala ⇨ 32,
Električno podešavanje ⇨ 32,
Preklapanje vanjskih ogledala
⇨ 33, Grijana vanjska ogledala
⇨ 33.

Podešavanje kola upravljača

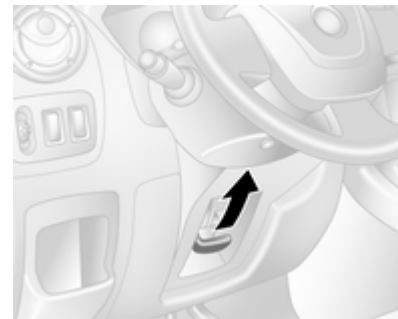

Otključajte polugu, podesite kolo upravljača, zatim učvrstite polugu i uvjerite se da je u potpunosti zaključana.

Ne podešavajte kolo upravljača ako vozilo ne miruje i ako je kolo upravljača zaključano.

Zračni jastuci ⇨ 49, Položaji kontakt brave ⇨ 114.

Pregled ploče s instrumentima

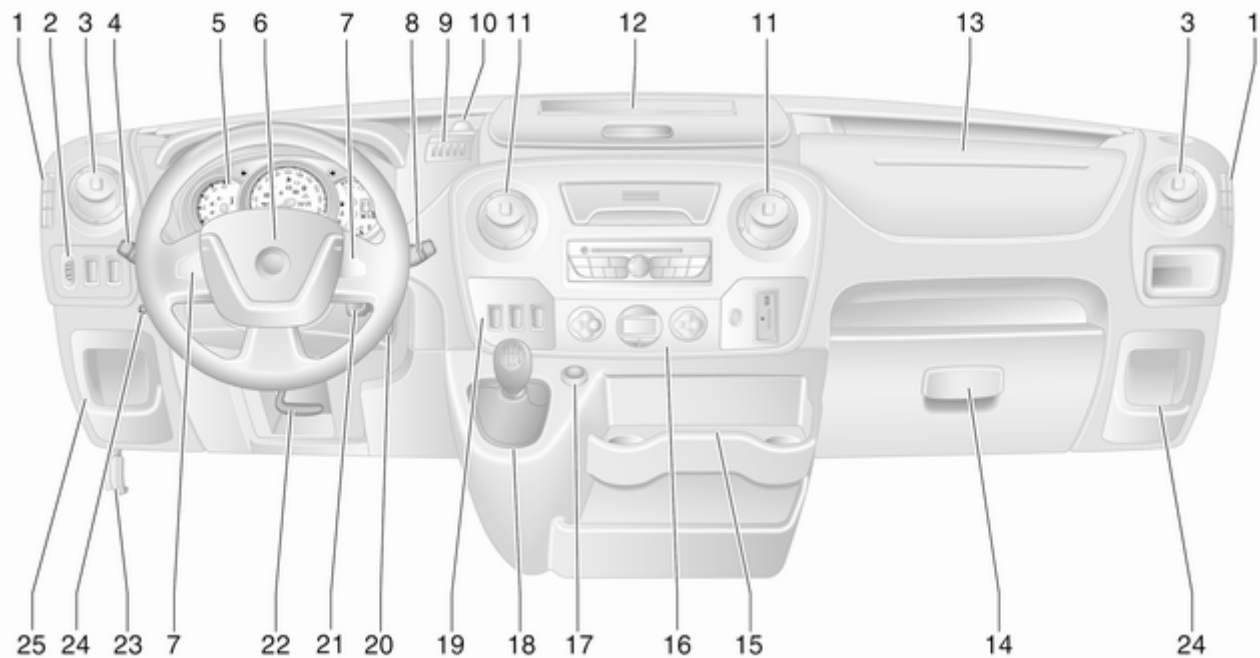



<p>1 Fiksni otvori za provjetranje 110</p> <p>2 Podešavanje snopa prednjih svjetala 93</p> <p> Ultrazvučna pomoć pri parkiranju 134</p> <p> Sustav kontrole proklizavanja 128</p> <p> Elektronički program stabilnosti 129</p> <p>3 Bočni otvori za provjetranje 109</p> <p>4 Prekidač svjetala 92</p> <p> Signali skretanja i promjene trake 94</p> <p> Dugo i kratko svjetlo, upozorenje prednjim svjetlima 93</p> <p> Bočna svjetla 92</p> <p> Automatska kontrola svjetla 92</p> <p> Svjetlo izlaska 98</p>	<p> Prednja svjetla za maglu 95</p> <p> Stražnje svjetlo za maglu 95</p> <p>5 Instrumenti 77</p> <p> Zaslon mjenjača 80</p> <p> Informacijski centar vozača ... 87</p> <p>6 Sirena 73</p> <p> Zračni jastuk vozača 52</p> <p>7 Kontrole na kolu upravljača . 72</p> <p> Tempomat 131</p> <p>8 Brisač vjetrobrana, sustav pranja vjetrobrana 73</p> <p> Putno računalo 89</p> <p>9 Polica za kovanice 64</p> <p>10 Priključak za napajanje 75</p> <p>11 Središnji otvori za provjetranje 109</p> <p>12 Spremište 64</p> <p>13 Zračni jastuk suvozača 52</p> <p> Spremište 64</p> <p>14 Pretinac za rukavice 65</p> <p>15 Držači šalica 65</p>	<p>16 Sustav kontrole klime 99</p> <p>17 Upaljač za cigarete 76</p> <p> Priključak za napajanje 75</p> <p>18 Poluga mjenjača, ručni mjenjač 121</p> <p> Automatizirani ručni mjenjač 122</p> <p>19 Tempomat i graničnik brzine 131</p> <p> Automatizirani ručni mjenjač, Zimski i utovarni načini rada 124</p> <p> Kontrola brzine praznog hoda 115</p> <p> Sustav stop-start 115</p> <p>20 Kontakt brava sa zaključavanjem upravljača . 114</p> <p>21 Kontrole na kolu upravljača . 73</p> <p>22 Podešavanje kola upravljača 72</p> <p>23 Poluga za otvaranje poklopca motora 144</p> <p>24 Pomoćni grijač 106</p>
---	---	---

25 Spremište	64
Kutija s osiguračima	160

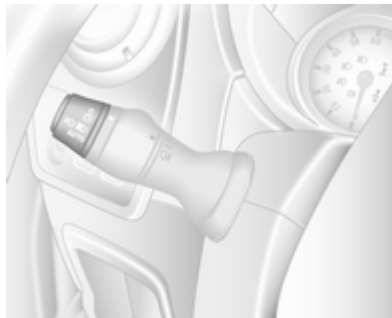
Vanjska svjetla



Okrenite prekidač vanjskih svjetala:



- O** = Isključeno
-  = Bočna svjetla
-   = Prednja svjetla
- AUTO** = Automatska kontrola svjetla: Prednja svjetla se automatski uključuju i isključuju.

Osvjetljenje ⇨ 92, Automatska kontrola svjetla ⇨ 92, Uređaj za upozorenje za prednje svjetlo ⇨ 89, Prilagodljiva prednja svjetla ⇨ 94.

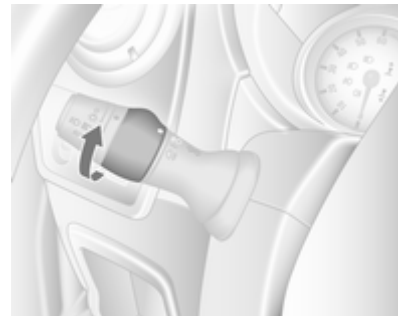
Prednja i stražnja svjetla za maglu



Okrenite prekidač unutarnjih svjetala:

-  = Prednja svjetla za maglu
-  = Stražnje svjetlo za maglu

Prednja i stražnja svjetla za maglu
⇨ 95, ⇨ 95.

Upozorenje prednjim svjetlima, dugo i kratko svjetlo

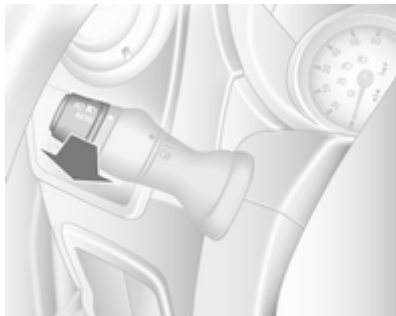

Povucite polugu.

Dugo svjetlo ⇨ 93, Upozorenje
prednjim svjetlima ⇨ 93.

Signali skretanja i promjene trake

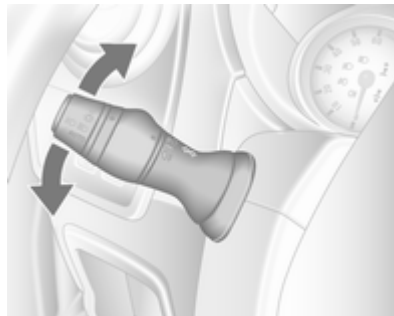

poluga gore = desni pokazivač
smjera
poluga dolje = lijevi pokazivač
smjera

Signali skretanja i promjene trake
⇨ 94.

Uključivanje svih pokazivača smjera



Upravljanje  prekidačem.

Uključivanje svjetala upozorenja
⇨ 94.

Sirena



Pritisnite .

Sustavi pranja i brisanja

Brisači vjetrobrana

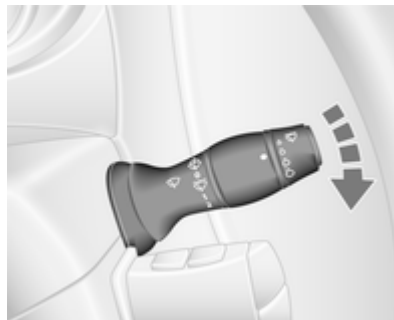

0 = isključeno

 = isprekidani rad ili automatsko brisanje upravljano senzorom za kišu

1 = sporo

2 = brzo

Brisači vjetrobrana ⇨ 73, Zamjena metlice brisača ⇨ 150.

Pranje vjetrobrana

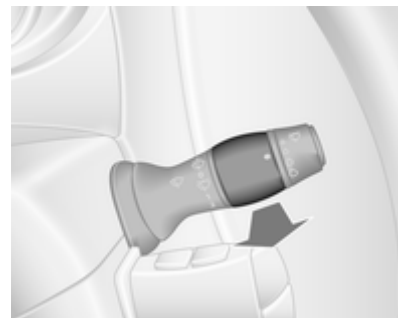

Povucite polugu.

kratko povlačenje = brisač obriše jedanput i tekućina za pranje se raspršuje po vjetrobranu

dugo povlačenje = brisači prave nekoliko ciklusa brisanja i tekućina za pranje se raspršuje na vjetrobran

Sustav pranja vjetrobrana ⇨ 73,
Tekućina za pranje ⇨ 147.

Kontrola klime

Grijanje stražnjeg prozora

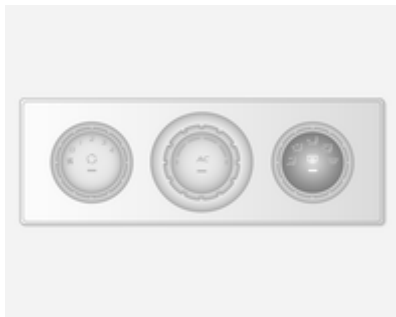

Grijanje se uključuje pritiskom prekidača .

Grijanje stražnjeg prozora ⇨ 36.

Grijanje vanjskih ogledala



Pritisak na tipku  aktivira i grijana vanjska ogledala.

Grijana vanjska ogledala ⇨ 33.

Odmagljivanje i odmrzavanje prozora

Sustav kontrole klime



- Postavite kontrolu temperature na najtopliju razinu.
- Postavite brzinu ventilatora na najvišu razinu.
- Postavite kontrolu raspodjele zraka na .
- Uključite grijanje stražnjeg prozora .

- Hlađenje AC uključeno.
- Po potrebi otvorite bočne otvore za provjetranje i usmjerite ih prema prozorima vrata.

Sustav kontrole klime ⇨ 99.

Elektronički sustav kontrole klime



Pritisnite prekidač .

Temperatura i raspodjela zraka se postavljaju automatski i ventilator radi velikom brzinom.

Elektronički sustav za regulaciju klime ↪ 101.

Mjenjač

Ručni mjenjač



Vožnja unatrag: kad vozilo miruje, pritisnite papučicu spojke i zatim povucite gore prsten na poluzi mjenjača i odaberite stupanj prijenosa.

Ako se stupanj prijenosa ne uključi, pomaknite polugu u položaj praznog hoda, otpustite i ponovno pritisnite papučicu spojke; zatim ponovite odabir stupnja prijenosa.

Ručni mjenjač ↪ 121.

Automatizirani ručni mjenjač

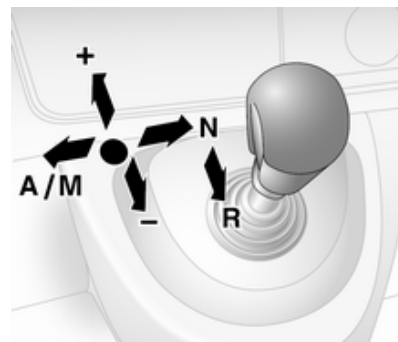

- N** = Prazni hod
- = Položaj za vožnju
- +** = Viši stupanj prijenosa
- = Niži stupanj prijenosa
- A/M** = Prebacivanje između automatskog i ručnog načina rada
- R** = vožnja unatrag. Moguće je odabrati samo kad vozilo miruje.

Automatizirani ručni mjenjač ↪ 122.

Kretanje

Provjerite prije kretanja

- Tlak u gumama i stanje ↻ 163, ↻ 206.
- Razinu motornog ulja i razine tekućina ↻ 144.
- Sve prozore, ogledala, vanjska svjetla i registarske pločice da na njima nema prašine, snijega i leda i da su ispravna.
- Pravilan položaj ogledala, sjedala i sigurnosne pojaseve ↻ 32, ↻ 39, ↻ 47.
- Provjerite funkciju pri niskoj brzini, posebice ako su kočnice vlažne.

Pokretanje motora

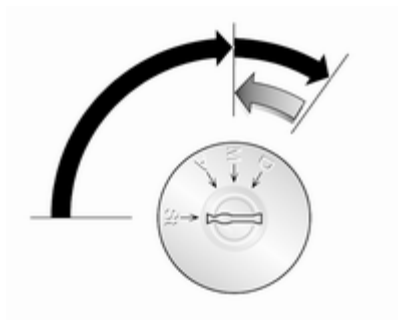

- Zakrenite ključ u položaj **A**
- lagano pomaknite kolo upravljača za oslobađanje brave kola upravljača
- koristite spojku i kočnicu
- ne pritišćite papučicu gasa
- okrenite ključ u položaj **M** za predgrijavanje i čekajte dok se kontrolni indikator  na vozačevom informacijskom centru ne ugasi
- okrenite ključ u položaj **D** i otpustite ga

Pokretanje motora ↻ 114.

Sustav stop-start



Ako se vozilo kreće malom brzinom ili je zaustavljeno i određeni uvjeti su ispunjeni, aktivirajte Autostop na sljedeći način:

- Pritisnite papučicu spojke
- ručicu mjenjača pomaknite u N
- otpustite papučicu spojke

Prikazat će se Autostop nakon prikaza kontrolnog svjetla **A** zelene boje na sklopu instrumenata.

Za pokretanje motora ponovno pritisnite papučicu spojke.

Sustav stop-start ⇨ 115.

Parkiranje

⚠ Upozorenje

- Vozilo ne parkirajte na lako zapaljivom području. Visoka temperatura ispušnog sustava mogla bi zapaliti površinu.
- Parkirnu kočnicu uvijek zategnite bez pritiskanja osigurača. Na uzbrdici ili nizbrdici zategnite što je jače moguće. Istovremeno pritisnite nožnu kočnicu da biste smanjili potrebnu radnu silu.
- Isključite motor.
- Ako se vozilo nalazi na ravnoj površini ili uzbrdici, uključite prvi stupanj prijenosa. Na uzbrdici, zakrenite prednje kotače od rubnjaka.

Ako se vozilo nalazi na nizbrdici, uključite stupanj prijenosa za vožnju unatrag. Prednje kotače zakrenite prema rubnjaku.

- Izvucite ključ paljenja. Okrećite kolo upravljača dok ne osjetite da je zaključano.
- Zatvorite prozore.
- Zaključajte vozilo prekidačem **Ⓜ** na daljinskom upravljaču ⇨ 21.
- Aktivirajte protuprovalni alarmni sustav ⇨ 30.
- Ventilatori za hlađenje motora mogu raditi nakon isključivanja motora ⇨ 143.
- Nakon rada pri visokim brojevima okretaja ili pod velikim opterećenjem, pustite da motor kratkotrajno radi pod malim opterećenjem ili u slobodnom hodu otprilike 30 sekundi prije isključivanja radi zaštite turbopunjača.

Ključevi, brave ⇨ 19, Parkiranje vozila na dulje vrijeme ⇨ 142.

Ključevi, vrata i prozori

Ključevi, brave	19
Vrata	26
Sigurnost vozila	30
Vanjska ogledala	32
Ogledalo u unutrašnjosti	34
Prozori	34
Krov	37

Ključevi, brave

Ključevi

Zamjenski ključevi

Broj ključa je naveden u Car Passu ili na odspojivoj pločici.

Broj ključa se mora navesti prilikom naručivanja zamjenskih ključeva jer je komponenta sustava blokade motora.

Brave ⇨ 179.

Car Pass

Car Pass sadrži podatke vozila povezane sa sigurnosti i stoga ga trebate čuvati na sigurnom mjestu.

Kada vozilo vozite u radionicu, ovi podaci vozila su potrebni za provođenje određenih radnji.

Daljinski upravljač



Koristi se za upravljanje:

- Sustav središnjeg zaključavanja
- Protuprovalni sustav zaključavanja
- Protuprovalni alarmni sustav

Ovisno o modelu, vozilo može biti dostupno s daljinskim upravljačem s 2 tipke ili 3 tipke.

Daljinski upravljač ima doseg od približno 5 metara. Može biti ometan vanjskim utjecajima. Uključivanjem svih pokazivača smjera potvrđuje se radnja.

Pažljivo ga koristite, čuvajte ga od vlage i visokih temperatura i izbjegavajte nepotrebno korištenje.

Greška

U slučaju da središnje zaključavanje nije moguće aktivirati daljinskim upravljačem, mogući su sljedeći uzroci:

- Prekoračen doseg.
- Napon baterije je prenizak.
- Često, uzastopno korištenje daljinskog upravljača kada nije u doseg, što će zahtijevati reprogramiranje u radionici.
- Interferencija od jačih radiovalova iz drugih izvora.

Otključavanje ⇨ 21.

Zamjena baterije daljinskog upravljača

Zamijenite bateriju čim se doseg smanji.



Baterije ne spadaju u kućno smeće. Moraju se odložiti na odgovarajuće mjesto za prikupljanje.



Uklonite vijak i otvorite prostor baterije umetanjem kovanice u utor i zakretanjem.

Zamijenite bateriju (vrsta baterije CR2016), pazeći na položaj ugradnje.

Spojite obje polovice poklopca pazeći da pravilno nasjednu.

Vratite vijak i zategnite ga.

Brave na vratima

Sigurnosna protuprovalna brava

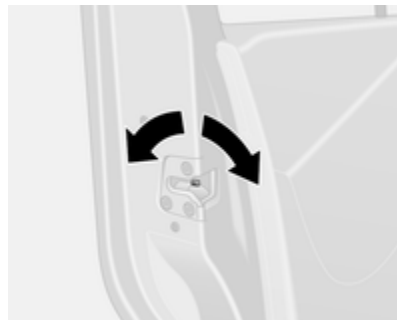

Otvorite vrata i uključite sigurnosnu protuprovalnu bravu, čime ćete spriječiti otvaranje prednjih vrata izvana.

Odgovarajućim alatom okrenite sigurnosnu bravu na vratima u zaključan položaj. Vrata se ne mogu otvoriti izvana.

Sigurnosna protuprovalna brava ostaje uključena i nakon otključavanja vozila daljinskim upravljačem. Vrata se isključivo mogu otvoriti iznutra ili pomoću ručnog ključa.

Ako je želite isključiti, okrenite prekidač u otključan položaj.

Mehaničke brave na vratima

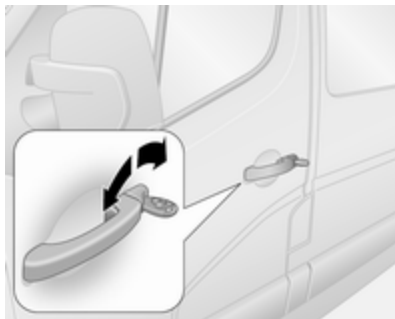

Zakrenite ključ u bravi vozačevih vrata. Otvorite vrata povlačenjem ručki.

Središnje zaključavanje

Otključava i zaključava prednja vrata, klizna bočna vrata i teretni prostor.

Pomoću daljinskog upravljača s 3 tipke, možete pojedinačno otključati i zaključati prednja vrata i klizna bočna vrata/prtljažni prostor.

Zbog sigurnosnih razloga, vozilo se ne može zaključati ako je ključ u bravi za pokretanje.

Napomena

Kratko nakon otključavanja daljinskim upravljačem vrata se zaključavaju automatski ako nijedna vrata nisu otvorena.

Otključavanje vozila

Otključavanje daljinskim upravljačem s 2 tipke





Pritisnite tipku  za otključavanje prednjih vrata. Pritisnite ponovno za otključavanje čitavog vozila.

Otključavanje daljinskim upravljačem s 3 tipke



Ovisno o konfiguraciji vozila:

- Pritisnite prekidač : Prednja vrata su otključana.

Ponovno pritisnite : Otključali ste i klizna bočna vrata i prtljažni prostor.

- Pritisnite prekidač : Sva vrata i prtljažni prostor su otključani.

Zaključavanje vozila

Zatvorite sva vrata i prtljažni prostor. Ako vrata nisu pravilno zatvorena, sustav središnjeg zaključavanja neće raditi.

Zaključavanje daljinskim upravljačem s 2 tipke





Pritisnite prekidač : Sva vrata i prtljažni prostor su zaključani.

Zaključavanje daljinskim upravljačem s 3 tipke



Pritisnite prekidač : Sva vrata i prtljažni prostor su zaključani.

Napomena



Ako je postavljeno, nadzor alarma putničkog prostora  30 isključuje se pritiskom i zadržavanjem tipke  (što potvrđuje zvučni signal).

Ako ste to nenamjerno učinili, ponovno otključajte vrata i kratko pritisnite tipku  za zaključavanje vozila.

Prtljažnik

Zaključavanje i otključavanje prtljažnog prostora daljinskim upravljačem s 2 tipke





Nakon otključavanja prednjih vrata pomoću tipke , ponovno pritisnite : Prtljažnik je otključan.

Jednom pritisnete tipku : Prtljažnik je zaključan.

Zaključavanje i otključavanje prtljažnog prostora daljinskim upravljačem s 3 tipke



Ovisno o konfiguraciji vozila:

- Pritisnite prekidač : Prtljažni prostor je zaključan ili otključan.
- Pritisnite prekidač : Prtljažni prostor i klizna bočna vrata su zaključana ili otključana.

Prekidač za centralno zaključavanje

Zaključava ili otključava vrata i prtljažni prostor iz unutrašnjosti putničkog prostora.



Pritisnite prekidač  za zaključavanje ili otključavanje.

LED-dioda u prekidaču svijetli kada zaključate vozilo.

Automatsko zaključavanje pri izlasku iz vozila

Prekidač  može se koristiti i za automatsko zaključavanje svih vrata i stražnjih vrata pri zatvaranju prednjih vrata i izlasku iz vozila:

Izvadite ključ iz sklopke paljenja, a zatim pritisnite i zadržite prekidač  tijekom dulje od 5 sekundi; vozilo je zaključano kad se prednja vrata zatvore.

Greška u sustavu daljinskog upravljača

Otključavanje

Ručno otključajte prednja vrata okretanjem ključa u bravi.

Uključite kontakt i pritisnite prekidač središnjeg zaključavanja  za otvaranje svih vrata i prtljažnog prostora.

Zaključavanje

Ručno zaključajte prednja vrata okretanjem ključa u bravi.

Greška u sustavu središnjeg zaključavanja

Otključavanje

Ručno otključajte prednja vrata okretanjem ključa u bravi. Ostala vrata možete otvoriti povlačenjem unutarnjih ručki.

Zaključavanje

Pritisnite unutrašnji gumb zaključavanja na svim vratima osim na vozačevim vratima. Zatim zatvorite vozačeva vrata i zaključajte ih izvana ključem.

Brave na vratima s električnim upravljanjem

Bus

Iz sigurnosnih razloga vozač može upravljati bravama na vratima putnika s udaljenosti.

Sva vrata moraju biti zatvorena do kraja i automatsko zaključavanje mora biti isključeno  25.

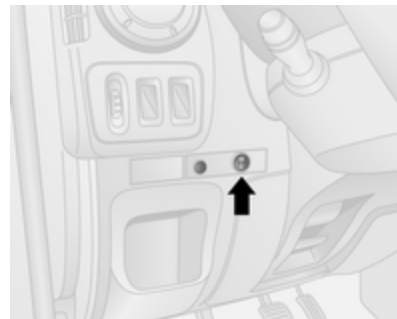

Za zaključavanje pritisnite I stranu sklopke; svjetlo upozorenja treptat će jednom i oglasit će se zvučni signal.



Svjetla upozorenja u odgovarajućim vratima ostaju osvijetljena.

Za otključavanje pritisnite 0 stranu sklopke.

Greška

U slučaju kvara sustava, svjetlo upozorenja pored sklopke ostaje uključeno i oglašava se zvučno upozorenje.

Provjerite jesu li vrata ručno otključana (unutarnje sklopke brave vrata).

Po potrebi za uklanjanje uzroka greške kontaktirajte radionicu.

Automatsko zaključavanje

Automatsko zaključavanje nakon napuštanja vozila

Ova sigurnosna funkcija se može konfigurirati da automatski zaključa sva vrata i prtljažni prostor, čim se vozilo počne gibati.



Aktiviranje

Dok je kontakt uključen, pritisnite i zadržite  na prekidaču za centralno zaključavanje u trajanju od oko 5 sekundi. Zvučni signal potvrđuje uključivanje.

LED-dioda u prekidaču svijetli kada zaključate vozilo.

Deaktiviranje

Dok je kontakt uključen, pritisnite i zadržite  u trajanju od oko 5 sekundi. Zvučni signal potvrđuje isključivanje.

Brave za dijete

Upozorenje

Brave za dijete koristite uvijek kad djeca sjede na stražnjim sjedalima.



Bravu za dijete pritisnite prema dolje, vrata se ne mogu otvoriti iznutra. Podignite za deaktiviranje.

Vrata

Klizna vrata



Otvorite i zatvorite klizna bočna vrata samo kad je vozilo zaustavljeno, a parkirna kočnica aktivirana (kod određenih modela, zvučno upozorenje oglasit će se kad su klizna bočna vrata otvorena, a parkirna kočnica otpuštena).

Klizna vrata možete zaključati iz vozila unutarnjim prekidačem brave.

Provjerite da li su bočna vrata u potpunosti zatvorena i učvršćena prije početka vožnje.

⚠ Upozorenje

Oprezno rukujte kliznim bočnim vratima. Opasnost od ozljede.

Pazite da ništa ne priključite tijekom pomicanja i da nitko ne stoji vratima na putu.

Ako se vozilo parkira na nagibu, otvorena klizna vrata mogu se slučajno pokrenuti uslijed vlastite mase.

Prije kretanja zatvorite klizna vrata.

Električna klizna vrata

Otvaranje



Dok je vozilo zaustavljeno, a ručna kočnica aktivirana, pritisnite prekidač na ploči s instrumentima za automatsko otvaranje električnih kliznih vrata; tijekom rada trepće LED-dioda u prekidaču.

Kako biste u bilo koje doba zaustavili pomicanje, ponovno pritisnite sklopku. Pritisnite još jednom kako biste nastavili s pomicanjem električnih kliznih vrata.

Zatvaranje

Ponovno pritisnite prekidač; tijekom rada trepće LED-dioda i oglašava se gong.

U slučaju poteškoća pri otvaranju ili zatvaranju, npr. zbog zaleđivanja, pritisnite i zadržite sklopku kako biste pojačali snagu kliznih vrata.

⚠ Upozorenje

Oprezno rukujte električnim kliznim vratima. Opasnost od ozljeda, posebice za djecu.

Budite posebno oprezni dok je vozilo zaustavljeno na nagibu: otvorite ili zatvorite vrata do kraja dok se ne zabravi u zabravnom položaju.

Prilikom rukovanja pažljivo promatrajte pomicanje vrata.

Pazite da ništa ne priklješćite tijekom pomicanja i da nitko ne stoji vratima na putu.

Napomena

Ne koristite sustav električnih kliznih vrata prečesto kada motor ne radi jer će to isprazniti akumulator vozila.

Izlaz u slučaju nužde

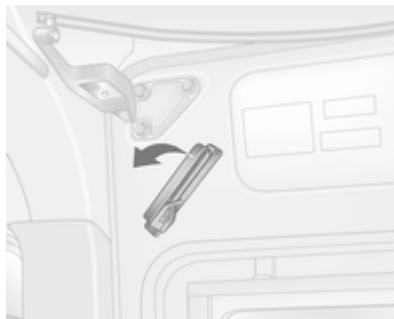

U slučaju nužde, vrata se mogu ručno otvoriti nakon otpuštanja unutarnje ručke.

Resetiranje

Ako su vrata ručno otvorena, električni sustav kliznih vrata treba ponovno postaviti: Otvorite vrata do pola, vratite kvaku u originalni

položaj, zatim pritisnite i zadržite sklopku kako biste otvorili i zatvorili vrata do kraja.

Održavanje

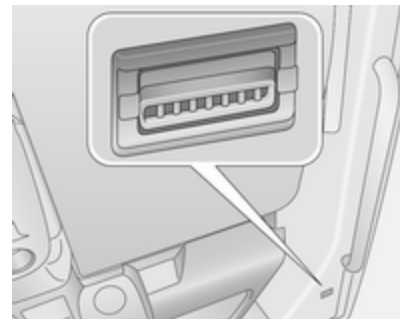

Odgovornost je vlasnika zamijeniti pogonski remen nakon svakih 15,000 ciklusa, a u tu svrhu ugrađen je brojač u donji središnji stup. Zatražite pomoć u radionici.

U slučaju kvara pogonskog remena, vrata se i dalje mogu ručno otvoriti i zatvoriti.

Električne bočne stepenice

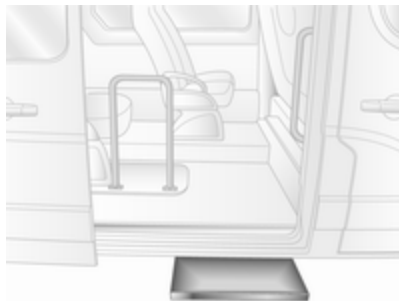

Električna bočna stepenica automatski se aktivira prilikom otvaranja ili zatvaranja električnih kliznih vrata.

⚠ Upozorenje

Provjerite da ima dovoljno prostora za potpuno i neometano rasklapanje električnih bočnih stepenica.



Indikator je osvijetljen tijekom rada električne bočne stepenice. Ako ostaje osvijetljen dok su vrata zatvorena, to znači da stepenica nije uvučena. U tom slučaju, ručno uvucite električnu bočnu stepenicu povlačenjem mehanizma za odvajanje koji se nalazi iza stepenice. Zatražite pomoć radionice.

Stražnja vrata

Za otvaranje stražnjih desnih vrata povucite vanjsku ručku.

Vrata se otvaraju iznutra povlačenjem unutrašnje ručke.



Lijeva stražnja vrata oslobađaju se uporabom poluge.

⚠ Upozorenje

Ako su stražnja vrata otvorena i vozilo je parkirano pored ceste, stražnja svjetla mogu biti zaklonjena.

Neka drugi sudionici prometa na cesti budu svjesni vozila, korištenjem trokuta upozorenja ili druge opreme specificirane u propisima cestovnog prometa.

Vrata se zadržavaju u položaju od 90° pomoću zabavnih zadržaača.



Za otvaranje vrata do 180° ili dalje, oslobodite zabravne zadržaače od hvataljki na okviru vrata i otvorite vrata u željeni položaj.



Prilikom otvaranja vrata do 270°, vrata se zadržavaju u potpuno otvorenom položaju magnetima na bočnim stranicama karoserije.

⚠ Upozorenje

Pazite da više otvorena vrata učvrstite kada su u potpunosti otvorena.

Otvorena vrata mogu se naglo zalupiti pod udarom vjetra!

Prilikom zatvaranja vrata, svaki zadržaač učvrstite za kopču na okviru vrata.

Stražnja vrata možete zaključati iz vozila unutarnjim prekidačem brave. Lijeva stražnja vrata zatvorite prije desnih stražnjih vrata.

Sigurnost vozila

Protuprovalni sustav zaključavanja

⚠ Upozorenje

Ne koristite sustav ako su ljudi u vozilu! Vrata se ne mogu otključati iznutra.

Sustav zabavljuje vrata. Sva vrata moraju biti zatvorena ili se sustav ne može aktivirati.

Napomena

Protuprovalni sustav ne može se uključiti kad su uključena svjetla upozorenja ili pokazivači smjera.

Uključivanje i isključivanje nije moguće pomoću prekidača za centralno zaključavanje.

Aktiviranje



Dvaput pritisnite tipku .

Svjetla upozorenja trepere pet puta kao potvrda.

Deaktiviranje

Otključajte vrata tipkom  na daljinskom upravljaču.

Protuprovalni alarmni sustav

Protuprovalnim alarmnim sustavom se upravlja zajedno sa sustavom središnjeg zaključavanja.

Nadgleda:

- Vrata, prtljažnik, poklopac motora
- Putnički prostor
- Prtljažnik
- Kontakt
- Prekid napajanja sirene alarma

Aktiviranje

Sva vrata i poklopac prostora motora moraju biti zatvoreni.



Pritisnite tipku  za uključivanje protuprovalnog sustava. Svjetla upozorenja trepću dvaput kao potvrda uključivanja.

Ako pokazivači smjera ne trepere prilikom aktiviranja, vrata ili poklopac motora nisu u potpunosti zatvoreni.

Napomena

Promjene u unutrašnjosti vozila, npr. korištenje prekrivača sjedala i otvoreni prozori, mogu ometati funkciju nadgledanja putničkog prostora.

Deaktiviranje

Otključavanjem vozila ili uključivanjem kontakta isključuje se protuprovalni sustav. Svjetla upozorenja trepću jednom kao potvrda isključivanja.

Napomena

Ako je alarm uključen, otključavanjem vozila putem ključa neće zaustaviti sirenu alarma. Za zaustavljanje sirene uključite kontakt. Svjetla upozorenja neće treptati nakon isključivanja ako je alarm uključen.

Aktiviranje bez nadzora putničkog prostora

Isključite nadzor putničkog prostora kada u vozilu ostavljate životinje ili ako ste postavili pomoćni grijač ☞ 106 za vremenski određeno ili daljinski upravljano pokretanje.



Ovisno o konfiguraciji vozila:

- držite pritisnutim prekidač  ili
- dvaput brzo uključite i isključite prekidač paljenja, a zatim zatvorite vrata i aktivirajte protuprovalni alarmni sustav.

Kao potvrda oglasit će se čujni signal.

Stanje ostaje isto sve dok se vrata ne otključaju.

Alarm

Kada se uključi, čuje se zvuk alarma putem zvučnika s pomoćnim napajanjem preko posebne baterije, i istovremeno trepere svi pokazivači smjera. Broj signala alarma i njihovo trajanje određeno je propisima.

Ako je akumulator vozila iskopčan ili ako je prekinuto njegovo napajanje, uključit će se sirena alarma. Ako je potrebno iskopčati akumulator, prvo isključite protuprovalni sustav.

Za isključivanje sirene alarma (ako je pokrenuta) i time za isključivanje protuprovalnog sustava, ponovno spojite akumulator vozila i otključajte vozilo putem tipke daljinskog upravljača  (ili uključite kontakt).

Blokada motora

Sustav je dio prekidača paljenja i provjerava je li dopušteno pokretanje vozila s ključem koji se koristi.

Blokada motora se automatski aktivira nakon što se ključ izvadi iz kontakt prekidača i ako se ključ ostavi u kontakt bravi kad je motor isključen.

Ako se motor ne može pokrenuti, isključite kontakt i izvadite ključ, pričekajte približno 2 sekunde i zatim ga ponovno pokušajte pokrenuti. Ako je pokušaj pokretanje neuspješan, pokušajte pokrenuti motor korištenjem rezervnog ključa i zatražite pomoć radionice.

Napomena

Elektronička blokada pokretanja motora ne zaključava vrata. Uvijek trebate zaključati vozilo kad ga napuštate i uključiti protuprovalni alarmni sustav ↻ 21, ↻ 30.

Vanjska ogledala

Konveksni oblik

Konveksno vanjsko ogledalo ima asferično područje koje reducira slijepe točke. Zbog oblika ogledala predmeti izgledaju manji, što utječe na mogućnost procjenjivanja udaljenosti.

Ručno podešavanje

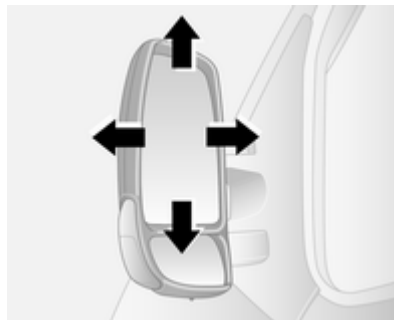

Ogledala podesite zakretanjem u traženom smjeru.

Donja ogledala se ne mogu podešavati.

Električno podešavanje

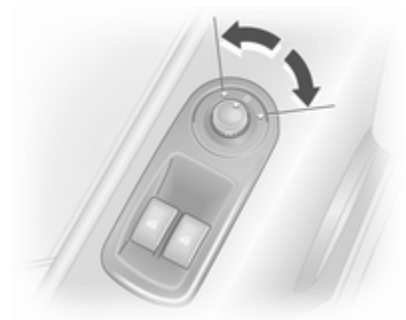

Odaberite odgovarajući vanjski retrovizor prebacivanjem komande u lijevo ili desno, a zatim zakrenite komandu za podešavanje retrovizora.

Kad je komanda u središnjem položaju nijedan retrovizor nije odabran.

Donja ogledala se ne mogu podešavati.

Retrovizori s mogućnošću preklapanja





Da bi se zajamčila sigurnost pješaka, vanjska ogledala će u slučaju dovoljno jakog udarca iskočiti iz svog uobičajenog položaja. Laganim pritiskom na kućište ogledala vratit ćete ga u normalni položaj.

Parkirni položaj

Vanjska ogledala mogu se preklopiti nježnim pritiskom na vanjski rub kućišta, primjerice, ako se nalazite na skućenom mjestu za parkiranje.

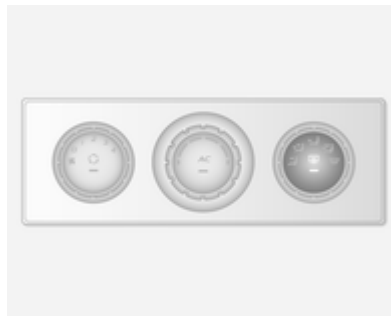
Grijani retrovizori



Regulacija pritiskom na tipku  na bilo kojem sustavu. LED tipke je uključen tijekom rada.



Grijanje radi kad motor radi i isključuje se automatski nakon kratkog vremena.

Sustav kontrole klime ⇨ 99.

Elektronički sustav za regulaciju klime ⇨ 101.

Ogledalo u unutrašnjosti

Ručno smanjenje zaslijepljenosti

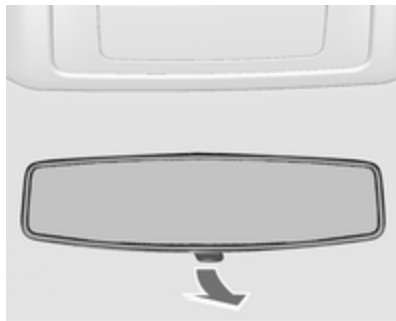

Za smanjenje zaslijepljenosti, podesite polugu na donjoj strani kućišta ogledala.

Širokokutno ogledalo



Ovisno o vozilu, veliko konveksno ogledalo nalazi se na sjenilu suvozača, a služi kao pomoć u povećanju vidljivosti i smanjivanju mrtvih kutova.

Prozori

Vjetrobran

Naljepnice na vjetrobranskom staklu

Ne lijepite naljepnice, na primjer naljepnice za naplatu cestarine ili slično, na vjetrobransko staklo u predjelu unutarnjeg retrovizora. U suprotnom, područje otkrivanja osjetnika u kućištu retrovizora moglo bi biti ograničeno.

Ručni prozori

Prozori vrata se mogu otvoriti ili zatvoriti pomoću ručica.

Električni prozori

⚠ Upozorenje

Posebno pazite pri uporabi električnih prozora. Opasnost od ozljeda, posebice za djecu.

Pri zatvaranju prozora obratite na njih posebnu pozornost. Provjerite da li ste nešto zahvatili dok se gibaju.

Uključite kontakt za korištenje električnih prozora.



Pritisnite prekidač odgovarajućeg prozora za otvaranje ili ga povucite za zatvaranje.

Za vozila s automatskom funkcijom otvaranja prozora vozačevih vrata; kada otvarate ponovno pritisnite prekidač za zaustavljanje kretanja prozora.

U slučaju problema sa zatvaranjem zbog leda ili sličnog, upotrijebite prekidač nekoliko puta za zatvaranje prozora u koracima.

Preopterećenje

Ako se prozori uzastopno koriste u kratkim intervalima; korištenje prozora se onemogućava na neko vrijeme.

Stražnji prozori

Klizni bočni prozori



Pritisnite osigurače i povlačenjem otvorite prozor. Provjerite da su osigurači uglavljeni nakon zatvaranja.

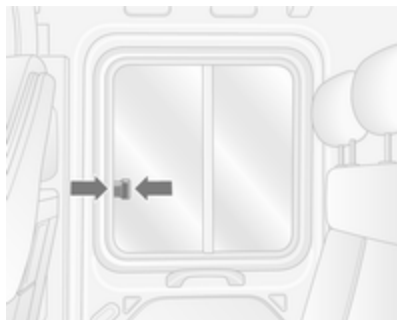

Pritisnite osigurače i povlačenjem otvorite prozor. Provjerite da su osigurači uglavljeni nakon zatvaranja.

Otvaranje bočnih stakala

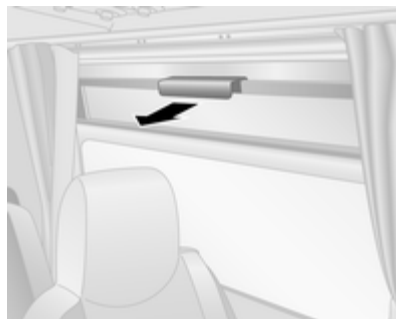

Povucite ručku za spuštanje stakla.

Izlaz u slučaju nužde



U slučaju nužde i hitnog izlaska iz vozila, čekićem 1 razbijte staklo 2.

Grijanje stražnjeg prozora

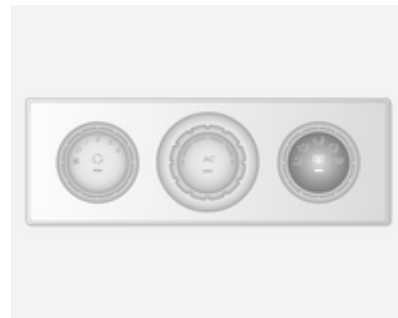

Regulacija pritiskom na tipku  na bilo kojem sustavu. LED tipke je uključen tijekom rada.



Grijanje radi kad motor radi i isključuje se automatski nakon kratkog vremena.

Sustav kontrole klime ⇨ 99.

Elektronički sustav za regulaciju klime ⇨ 101.

Štitnici za sunce

Koristite štitnike za sunce radi smanjenja zasljepjivanja preklapanjem dolje i zakretanjem u stranu.

Ako štitnici za sunce imaju integrirana ogledala, poklopci ogledala trebaju biti zatvoreni tijekom vožnje.

Sjenila također imaju držač za parkirne karte itd.

Širokokutno ogledalo ⇨ 34.

Krov

Staklena ploča

Izlaz u slučaju nužde



U slučaju nužde možete razbiti staklo. Čekićem razbijte staklo ⇨ 35.

Sjedala, sustavi zaštite

Naslone za glavu	38
Prednja sjedala	39
Stražnja sjedala	44
Sigurnosni pojasevi	46
Zračni jastuci	49
Sustavi zaštite za dijete	55

Naslone za glavu

Položaj

⚠ Upozorenje

Vozite samo s naslonom za glavu postavljenim u odgovarajući položaj.

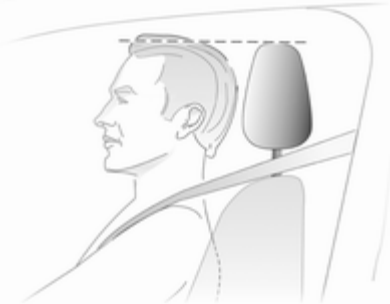

Gornji rub naslona za glavu treba biti u razini vrha glave. Ako to za vrlo visoke putnike nije moguće, naslon za glavu treba postaviti u najviši položaj, i za vrlo niske putnike u najniži položaj.

Podešavanje visine

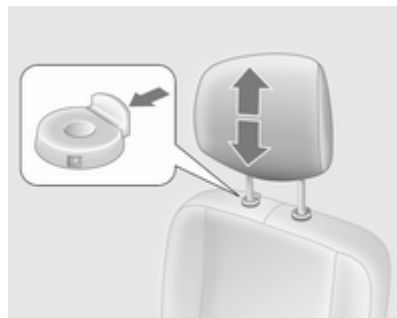

Povucite za podizanje ili pritisnite hvataljku i spustite glavonaslon. Provjerite da li se glavonaslon zakvačio.

Napomena

Dozvoljena dodatna oprema se može ugraditi samo na naslon za glavu suvozača ako se sjedalo ne koristi.

Uklanjanje

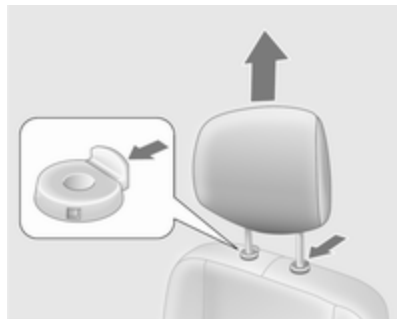

Pritisnite oba osigurača, naslon za glavu povucite gore i uklonite.

Naslone za glavu spremite i učvrstite u prtljažnom prostoru. Ne vozite s uklonjenim naslonima za glavu ako je sjedalo zauzeto.

Prednja sjedala

Položaj sjedala

⚠ Upozorenje

Vozite samo s pravilno podešenim sjedalom.



- Sjednite sa stražnjicom što je moguće više natrag prema naslonu sjedala. Podesite udaljenost između sjedala i papučica tako da su vaše noge lagano savijene kada

pritišćete papučice. Suvozačevo sjedalo pomaknite što je moguće više natrag.

- Sjednite s ramenima što je moguće više natrag prema naslonu sjedala. Postavite nagib naslona sjedala tako da možete dohvatiti kolo upravljača s lagano savijenim rukama. Održavajte kontakt između ramena i naslona sjedala tijekom okretanja kola upravljača. Ne naginjte naslon sjedala previše natrag. Preporučujemo maksimalni nagib od približno 25°.
- Podesite kolo upravljača ⇨ 72.
- Postavite visinu sjedala dovoljno visoko da imate jasan vidik na sve strane i svih instrumenata. Treba biti najmanje jedna ruka zračnosti između vaše glave i obloge krova. Vaša bedra trebaju lagano nalijegati na sjedalo bez utiskivanja.
- Podesite naslon za glavu ⇨ 38.

- Podesite visinu sigurnosnog pojasa
⇨ 47.
- Podesite lumbalni oslonac tako da podržava prirodni oblik kralježnice
⇨ 40.

Podešavanje sjedala

⚠ Opasnost

Nemojte sjediti bliže od 25 cm od kola upravljača, kako bi dozvolili sigurno napuhavanje zračnog jastuka.

⚠ Upozorenje

Nikada ne podešavajte sjedala za vrijeme vožnje, jer se mogu nekontrolirano pomaknuti.

Pozicioniranje sjedala



Povucite ručicu, pomjerite sjedalo, otpustite ručicu.

Pozicioniranje sjedala s ovjesom



Povucite ručicu, pomjerite sjedalo, otpustite ručicu.

Nasloni sjedala

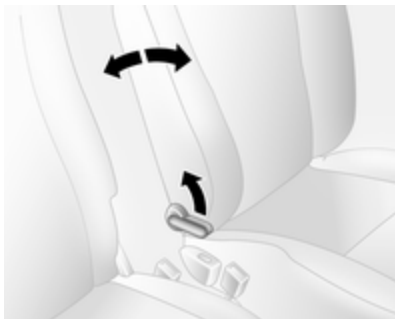

Povucite polugu, podesite nagib i pustite polugu. Pustite da se sjedalo sigurno učvrsti.

Naslon sjedala s ovjesom



Povucite polugu, podesite nagib i pustite polugu. Pustite da se sjedalo sigurno učvrsti.

Visina sjedala



Pomicanje poluge pri pumpanju

Gore = sjedalo više

Dolje = sjedalo niže

Visina sjedala s ovjesom



Povucite prednju ručicu za oslobađanje za podešavanje prednjeg dijela sjedala.

Povucite stražnju ručicu za oslobađanje za podešavanje stražnjeg dijela sjedala.

Lumbalni oslonac



Podesite naslon za križa prema osobnim potrebama.

Povećavanje i smanjivanje oslonca: okrenite kotačić dok ste rasteretili naslon.

Lumbalni oslonac sjedala s ovjesom



Podesite naslon za križa prema osobnim potrebama.

Više puta aktivirajte ručnu pumpu (nalazi se na donjoj strani uređaja) za povećanje čvrstoće.

Pritisnite tipku za otpuštanje (nalazi se na prednjoj strani uređaja) za smanjenje čvrstoće.

Osjetljivost sjedala s ovjesom



Okrenite kotačić za podešavanje osjetljivosti sjedala s ovjesom.

Okrenite = Čvršće

udesno

Okrenite ulijevo = Manje čvrsto

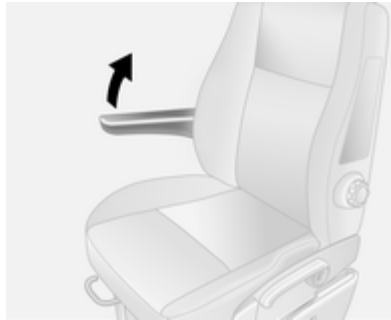

Naslon za ruku

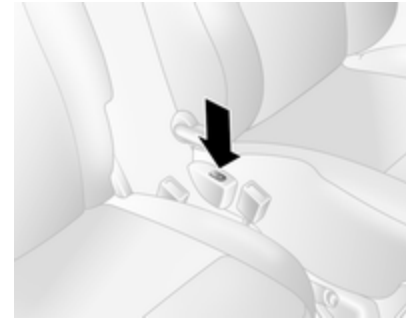

Naslon za ruku se može preklopiti gore kada nije potreban.

Grijanje



Pritisnite  prekidač za odgovarajuće sjedalo. Ponovno pritisnite prekidač  za isključivanje.

Grijanje sjedala se kontrolira termostatički i automatski se isključuje kada je temperatura sjedala dovoljna.

Kontrolno svjetlo u prekidaču svijetli kada je sustav uključen, ne samo kada je grijanje aktivno.

Nije preporučeno dulje korištenje najviše postavke za osobe s osjetljivom kožom.

Grijanje sjedala je moguće koristiti kad motor radi.

Stražnja sjedala

Pristup stražnjim sjedalima

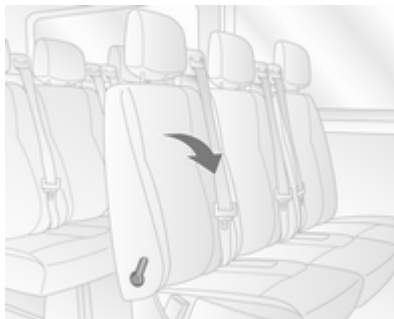

Povucite ručicu za otpuštanje i preklopite naslon sjedala prema naprijed te olakšajte pristup stražnjim sjedalima.

⚠ Upozorenje

Pazite da se naslon sjedala vrati u pravilan položaj i da su brave sigurnosnih pojaseva pravilno učvršćene.

Stavljanje sigurnosnih pojaseva
⇨ 47.

Uklonjiva stražnja sjedala

Uklanjanje

Kod nekih izvedbi, prtljažni prostor se može povećati uklanjanjem stražnjih sjedala.

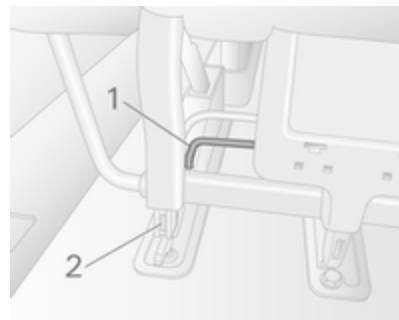

- Podignite ručice **1** na obje strane sjedala; osovinnice **2** vidljivo strše, kako bi pokazale da je sjedalo otključano.

- Pomaknite sjedalo prema natrag za oslobađanje od točaka za pričvršćivanje na podu.
- Dignite sjedalo kako biste ga izvadili.

⚠ Upozorenje

Stražnja sjedala koja se mogu vaditi su teška! Ne pokušavajte ih vaditi bez pomoći.

Ugradnja

Oprez

Ne možete zamijeniti mjesta stražnjih sjedala, ona moraju biti vraćena na svoje prvobitno mjesto.

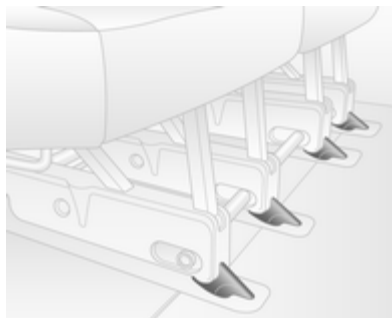

Namjestite vodilice sjedala neposredno iza prednjih točaka za učvršćenje u podu i povucite prema naprijed da se zakvači.

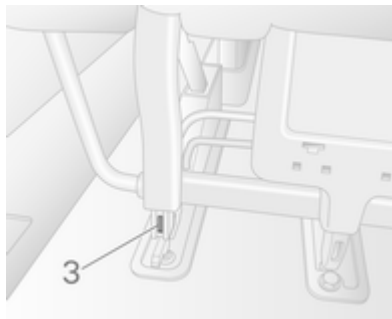

Sjedalo se automatski zabavljuje i osovinnice **3** se više neće vidjeti, što pokazuje da je sjedalo zabavljeno.

Oprez

Prilikom ugradnje stražnjih sjedala, provjerite jesu li ispravno postavljena na podne učvršne točke i jesu li zabravne hvataljke potpuno zakvačene.

Bus

Uklanjanje

Alatom iz kompleta alata smještenog u pretincu za odlaganje ispred suvozača, okrenite ručice kako biste odbravili sjedalo.

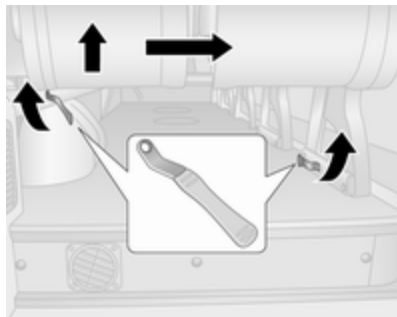

1. Oslobodite vanjsko pričvršćenje.
2. Oslobodite unutarnje pričvršćenje.
3. Podignite sjedalo s vanjske strane i pomaknite ga prema sredini vozila.

⚠ Upozorenje

Stražnja sjedala koja se mogu vaditi su teška! Ne pokušavajte ih vaditi bez pomoći.

Ugradnja

1. Namjestite sjedalo preko točaka za sidrenje.
2. Spustite sjedalo tako da dobro sjedne na svoje mjesto.
3. Provjerite je li sjedalo sigurno zabravljeno na svom mjestu.

Sigurnosni pojasevi



Sigurnosni pojasevi se blokiraju u slučaju naglog kočenja ili usporavanja vozila, držeći putnike u sjedećem položaju. Na taj je način značajno smanjena opasnost od ozljeda.

⚠ Upozorenje

Vežite sigurnosni pojas prije svake vožnje.

U slučaju nesreće, osobe nisu vezale sigurnosni pojas ugrožavaju suputnike i sebe.

Sigurnosni pojasevi konstruirani su samo za jednu osobu. Sigurnosni sustav za dijete ⇨ 55.

Periodično provjerite oštećenja i funkciju svih dijelova sustava sigurnosnog pojasa.

Oštećene komponente zamijenite. Nakon nezgode, pojaseve i aktivirane zatezače pojaseva zamijenite u radionici.

Napomena

Uvjerite se da pojasevi nisu oštećeni ili uklješteni predmetima oštih bridova. Spriječite da prljavština uđe u spremnike pojasa.

Podsjetnik za sigurnosni pojas

Prednja sjedala su opremljena podsjetnikom za sigurnosni pojas koji označava kontrolno svjetlo  na stropnoj konzoli ⇨ 80, ⇨ 82.

Graničnici sile pojasa

Na prednjim sjedalima, pritisak na tijelo se smanjuje postupnim otpuštanjem pojasa tijekom sudara.

Zatezači pojasa

Pri frontalnim sudarima ili naletima na vozilo sa stražnje strane određene jakosti, prednji sigurnosni pojasevi se zatežu.

⚠ Upozorenje

Nepravilno rukovanje (npr. uklanjanje i postavljanje pojaseve) može aktivirati zatezače pojaseva.

Aktiviranje zatezača pojasa označava se neprekidnim svijetljenjem kontrolnog indikatora  ⇨ 82.

Aktivirani zatezači pojaseva moraju se zamijeniti u radionici. Zatezači pojaseva se mogu aktivirati samo jednom.

Napomena

Ne učvršćujte i ne ugrađujte dodatnu opremu ili druge predmete koji mogu ometati rad zatezača pojaseva. Ne vršite nikakve izmjene na komponentama zatezača pojaseva jer će to obezvrijediti atest vozila.

Sigurnosni pojas u tri točke

Vezanje



Izvučite pojas iz spremnika, neuvijenog ga povucite preko tijela i umetnite kopču u bravu. Redovito zategnite trbušni pojas tijekom vožnje povlačenjem ramenog pojasa.

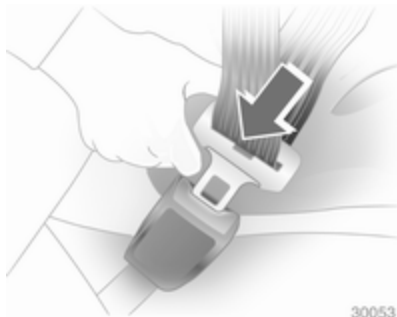

30053

Široka ili debela odjeća narušava pravilno nalijeganje pojasa. Ne stavljajte predmete kao što su vrećice ili mobilni telefoni između pojasa i tijela.

⚠ Upozorenje

Pojas ne smije nalijegati na čvrste ili lomljive predmete u džepovima vaše odjeće.

Podsjetnik za sigurnosni pojas  ↪ 82.

Podešavanje visine

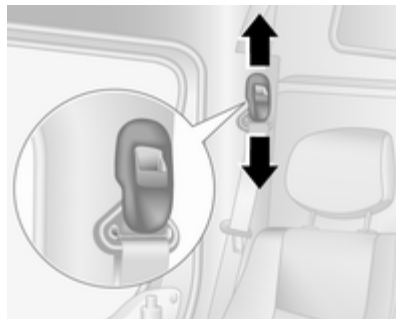

1. Malo izvučite pojas.
2. Pritisnite osigurač.
3. Podesite visinu i učvrstite.

Podesite visinu tako da pojas naliježe preko ramena. Ne smije prelaziti preko vrata ili nadlaktice.

⚠ Upozorenje

Ne podešavajte tijekom vožnje.

Uklanjanje



30054

Za otkopčavanje pojasa, pritisnite crveni gumb na bravi pojasa.

Korištenje sigurnosnog pojasa tijekom trudnoće



⚠ Upozorenje

Trbušni pojas mora biti postavljen što je niže moguće preko zdjelice radi sprječavanja pritiska na trbuh.

Zračni jastuci

Sustav zračni jastuka se sastoji od brojnih individualnih sustav ovisno o svrsi opreme.

Kad se aktiviraju, zračni jastuci se napuhuju u milisekundama. Također se brzo i ispuše tako da se često tijekom sudara i ne primijeti.

⚠ Upozorenje

Pri nestručnom rukovanju zračni se jastuci mogu slučajno aktivirati.

Napomena

Elektronika koja kontrolira zračne jastuke i zatezače pojaseva nalazi se u središnjoj konzoli. Ne postavljajte nikakve magnetske predmete u to područje.



Nemojte ništa pričvršćivati na poklopce zračnih jastuka i ne prekrivajte ih drugim materijalima.

Svaki zračni jastuk napuhuje se samo jednom. Napuhane zračne jastuke zamijenite u radionici. Nadalje, možda će biti potrebno

zamijeniti kolo upravljača, ploču s instrumentima, limove karoserije, brtve vrata, ručke i sjedala.

Ne vršite nikakve izmjene na zračnim jastucima jer će to obezvrijediti atest vozila.

Pri napuhavanju zračnih jastuka oslobađaju se vrući plinovi koji mogu prouzročiti opekotine.

Kontrolno svjetlo  sustava zračnih jastuka  82.

Sigurnosni sustavi za dijete na sjedalu suvozača sa sustavom zračnih jastuka

Upozorenje sukladno ECE R94.02:



EN: NEVER use a rear-facing child restraint system on a seat protected by an ACTIVE AIRBAG in front of it, DEATH or SERIOUS INJURY to the CHILD can occur.

DE: Nach hinten gerichtete Kindersitze NIEMALS auf einem Sitz verwenden, der durch einen davor befindlichen AKTIVEN AIRBAG geschützt ist, da dies den TOD oder SCHWERE VERLETZUNGEN DES KINDES zur Folge haben kann.

FR: NE JAMAIS utiliser un siège d'enfant orienté vers l'arrière sur un siège protégé par un COUSSIN GONFLABLE ACTIF placé devant lui,

sous peine d'infliger des BLESSURES GRAVES, voire MORTELLES à l'ENFANT.

ES: NUNCA utilice un sistema de retención infantil orientado hacia atrás en un asiento protegido por un AIRBAG FRONTAL ACTIVO. Peligro de MUERTE o LESIONES GRAVES para el NIÑO.

RU: ЗАПРЕЩАЕТСЯ устанавливать детское удерживающее устройство лицом назад на сиденье автомобиля, оборудованном фронтальной подушкой безопасности, если ПОДУШКА НЕ ОТКЛЮЧЕНА! Это может привести к СМЕРТИ или СЕРЬЕЗНЫМ ТРАВМАМ РЕБЕНКА.

NL: Gebruik NOOIT een achterwaarts gericht kinderzitje op een stoel met een ACTIEVE AIRBAG ervoor, om DODELIJK of ERNSTIG LETSEL van het KIND te voorkomen.

DA: Brug ALDRIG en bagudvendt autostol på et forsæde med AKTIV AIRBAG, BARNET kan komme I LIVSFARE eller komme ALVORLIGT TIL SKADE.

SV: Använd ALDRIG en bakåtvänd barnstol på ett säte som skyddas med en framförvarande AKTIV AIRBAG. DÖDSFALL eller ALLVARLIGA SKADOR kan drabba BARNET.

FI: ÄLÄ KOSKAAN sijoita taaksepäin suunnattua lasten turvaistuinta istuimelle, jonka edessä on AKTIIVINEN TURVATYÖNY, LAPSI VOI KUOLLA tai VAMMAUTUA VAKAVASTI.

NO: Bakovervendt barnesikringsutstyr må ALDRI brukes på et sete med AKTIV KOLLISJONSPUTE foran, da det kan føre til at BARNET utsettes for LIVSFARE og fare for ALVORLIGE SKADER.

PT: NUNCA use um sistema de retenção para crianças voltado para trás num banco protegido com um AIRBAG ACTIVO na frente do

mesmo, poderá ocorrer a PERDA DE VIDA ou FERIMENTOS GRAVES na CRIANÇA.

IT: Non usare mai un sistema di sicurezza per bambini rivolto all'indietro su un sedile protetto da AIRBAG ATTIVO di fronte ad esso: pericolo di MORTE o LESIONI GRAVI per il BAMBINO!

EL: ΠΟΤΕ μη χρησιμοποιείτε παιδικό κάθισμα ασφαλείας με φορά προς τα πίσω σε κάθισμα που προστατεύεται από μετωπικό ΕΝΕΡΓΟ ΑΕΡΟΣΑΚΟ, διότι το παιδί μπορεί να υποστεί ΘΑΝΑΣΙΜΟ ή ΣΟΒΑΡΟ ΤΡΑΥΜΑΤΙΣΜΟ.

PL: NIE WOLNO montować fotelika dziecięcego zwróconego tyłem do kierunku jazdy na fotelu, przed którym znajduje się WŁĄCZONA PODUSZKA POWIETRZNA. Niezastosowanie się do tego zalecenia może być przyczyną ŚMIERCI lub POWAŻNYCH OBRAŻEŃ u DZIECKA.

TR: Arkaya bakan bir çocuk emniyet sistemini KESİNLİKLE önünde bir AKTİF HAVA YASTIĞI ile

korunmakta olan bir koltukta kullanmayınız. ÇOCUK ÖLEBİLİR veya AĞIR ŞEKİLDE YARALANABİLİR.

UK: НИКОЛИ не використовуйте систему безпеки для дітей, що встановлюється обличчям назад, на сидінні з УВІМКНЕНОЮ ПОДУШКОЮ БЕЗПЕКИ, інакше це може призвести до СМЕРТІ чи СЕРЬОЗНОГО ТРАВМУВАННЯ ДИТИНИ.

HU: SOHA ne használjon hátrafelé néző biztonsági gyerekülést előlről AKTÍV LÉGZSÁKKAL védett ülésen, mert a GYERMEK HALÁLÁT vagy KOMOLY SÉRÜLÉSÉT okozhatja.

HR: NIKADA nemojte koristiti sustav zadržavanja za djecu okrenut prema natrag na sjedalu s AKTIVNIM ZRAČNIM JASTUKOM ispred njega, to bi moglo dovesti do SMRTI ili OZBILJNIH OZLJEDA za DIJETE.

SL: NIKOLI ne nameščajte otroškega varnostnega sedeža, obrnjenega v nasprotni smeri vožnje, na sedež z AKTIVNO ČELNO ZRAČNO

BLAZINO, saj pri tem obstaja nevarnost RESNIH ali SMRTNIH POŠKODB za OTROKA.

SR: NIKADA ne koristiti bezbednosni sistem za decu u kome su deca okrenuta nazad na sedištu sa AKTIVNIM VAZDUŠNIM JASTUKOM ispred sedišta zato što DETE može da NASTRADA ili da se TEŠKO POVREDI.

MK: НИКОГАШ не користете детско седиште свртено наназад на седиште заштитено со АКТИВНО ВОЗДУШНО ПЕРНИЧЕ пред него, затоа што детето може ДА ЗАГИНЕ или да биде ТЕШКО ПОВРЕДЕНО.

BG: НИКОГА не използвайте детска седалка, гледаща назад, върху седалка, която е защитена чрез АКТИВНА ВЪЗДУШНА ВЪЗГЛАВНИЦА пред нея - може да се стигне до СМЪРТ или СЕРИОЗНО НАРАНЯВАНЕ на ДЕТЕТО.

RO: Nu utilizați NICIODATĂ un scaun pentru copil îndreptat spre partea din spate a mașinii pe un scaun protejat de un AIRBAG ACTIV în fața sa;

acest lucru poate duce la DECESUL sau VĂTĂMAREA GRAVĂ a COPILULUI.

CS: NIKDY nepoužívejte dětský zádržný systém instalovaný proti směru jízdy na sedadle, které je chráněno před sedadlem AKTIVNÍM AIRBAGEM. Mohlo by dojít k VÁŽNÉMU PORANĚNÍ nebo ÚMRTÍ DÍTĚTE.

SK: NIKDY nepoužívajte detskú sedačku otočenú vzad na sedadle chránenom AKTÍVNÝM AIRBAGOM, pretože môže dôjsť k SMRTI alebo VÁŽNYM ZRANENIAM DIEŤAŤA.

LT: JOKIU BŪDU nemontuokite atgal atgręžtos vaiko tvirtinimo sistemas sėdynėje, prieš kurią įrengta AKTYVI ORO PAGALVĖ, nes VAIKAS GALI ŽŪTI arba RIMTAI SUSIŽALOTI.

LV: NEKĀDĀ GADĪJUMĀ neizmantojiet uz aizmuguri vērstu bērnu sēdekļiņi sēdvietā, kas tiek aizsargāta ar tās priekšā uzstādītu AKTĪVU DROŠĪBAS SPILVENU, jo pretējā gadījumā BĒRNS var gūt SMAGAS TRAUMAS vai IET BOJĀ.

ET: ÄRGE kasutage tahapooles suunatud lapseturvaistet istmel, mille ees on AKTIIVSE TURVAPADJAGA kaitstud iste, sest see võib põhjustada LAPSE SURMA või TÕSISE VIGASTUSE.

MT: QATT tuża trażżin għat-ffal li jħares lejn in-naħa ta' wara fuq sit protett b'AIRBAG ATTIV quddiemu; dan jista' jikkawża I-MEWT jew ĠRIEHI SERJI lit-TFAL.

Osim upozorenja koje treba postaviti prema ECE R94.02, iz sigurnosnih razloga sigurnosni sustav za dijete smije se koristiti isključivo sukladno uputama i ograničenjima navedenih u tablici ↗ 57.

Naljepnica zračnog jastuka može se nalaziti s obje strane štitnika za sunce sa strane prednjeg suvozača.

⚠ Opasnost

Nemojte koristiti sigurnosni sustav za dijete na sjedalu suvozača dok je prednji zračni jastuk aktivan.

Deaktiviranje zračnog jastuka ↗ 53.

Prednji zračni jastuci

Sustav prednjih zračnih jastuka sastoji se od jednog zračnog jastuka u kolu upravljača i jednog u ploči s instrumentima na suvozačevoj strani. Mogu se prepoznati po natpisu **AIRBAG**.



30036

Osim toga, na bočnoj strani ploče s instrumentima nalazi se naljepnica upozorenja koja je vidljiva kad su otvorena suvozačeva vrata.

Sustav prednjih zračnih jastuka aktivira se u slučaju nezgode određene jakosti. Kontakt mora biti uključen.

Napuhani zračni jastuci apsorbiraju udarac, te na taj način značajno smanjuju opasnost od ozljeda gornjeg dijela tijela i glave putnika na prednjim sjedalima.

⚠ Upozorenje

Optimalna zaštita se pruža samo kada je sjedalo u pravilnom položaju ↪ 39.

Držite područje u kojem se napuhuju zračni jastuci bez prepreka.

Pravilno vežite sigurnosni pojas i sigurno ga zakačite. Samo tada je zračni jastuk sposoban za zaštitu.

Bočni zračni jastuci

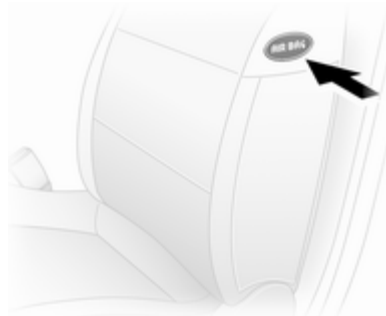

Sustav bočnih zračnih jastuka sastoji se od zračnog jastuka u naslonu svakog prednjeg sjedala. Mogu se prepoznati po natpisu **AIRBAG**.

Sustav bočnih zračnih jastuka aktivira se u slučaju nezgode određene jakosti. Kontakt mora biti uključen.

Napuhani zračni jastuci apsorbiraju udarac, smanjujući time značajno opasnost od ozljeda gornjeg dijela tijela i zdjelice u slučaju bočnog sudara.

⚠ Upozorenje

Držite područje u kojem se napuhuju zračni jastuci bez prepreka.

Napomena

Koristite samo zaštitne prekrivače sjedala koji su odobreni za vozilo. Budite pažljivi da ne prekrijete zračne jastuke.

Deaktiviranje zračnog jastuka

Sustave prednjih i bočnih zračnih jastuka za suvozača treba isključiti ako želite postaviti sigurnosni sustav za dijete na to sjedalo, i to sukladno uputama iz tablica za ugradnju sigurnosnog sustava za dijete ↪ 57.

Zatezači pojaseva i svi zračni jastuci vozača će ostati aktivni.



Sustav zračnog jastuka suvozača se može deaktivirati pomoću prekidača sa strane ploče s instrumentima.



Dok je kontakt isključen, otvorite prednja vrata, gurnite prekidač i okrenite u smjeru suprotnom od kazaljke na satu u položaj **OFF**.



Prednji zračni jastuci suvozača su deaktivirani i neće se napuhati u slučaju sudara. Kontrolni indikator  \rightarrow 82 stalno je uključen i odgovarajuća poruka se prikazuje na informacijskom centru vozača \rightarrow 87.





Sigurnosni sustav za dijete se može ugraditi u skladu s tablicom položaja za ugradnju \rightarrow 57. Odrasla osoba ne smije sjediti na sjedalu suvozača.

Opasnost

Opasnost od ozljeda opasnih po život za dijete koje se nalazi u sustavu zaštite za dijete s aktiviranim zračnim jastukom suvozača.

Opasnost od ozljeda opasnih po život za odraslu osobu s deaktiviranim zračnim jastukom suvozača.

Sve dok kontrolno svjetlo  ne svijetli, zračni jastuci suvozačevog sjedala će se napuhati u slučaju sudara.

Ako kontrolno svjetlo  nastavi svijetliti zajedno s , to označava grešku u sustavu. Položaj sklopke možda ste nenamjerno promijenili s uključenim paljenjem. Isključite i ponovno uključite paljenje i resetirajte položaj sklopke. Ako  i  i dalje ostanu upaljeni, potražite pomoć radionice.

Promijenite status samo kada vozilo miruje s isključenim kontaktom. Status ostaje do sljedeće promjene.

Kontrolno svjetlo  za deaktiviranje zračnog jastuka ⇨ 82.

Sustavi zaštite za dijete

Sigurnosni sustavi za dijete

Preporučamo Opel sigurnosni sustav za dijete koji je namijenjen specifično za vozilo.

Kada se koristi sigurnosni sustav za dijete, obratite pažnju na sljedeće upute za korištenje i postavljanje i također na one isporučene sa sigurnosnim sustavom za dijete.

Uvijek poštujujte lokalne ili nacionalne propise. U nekim državama, korištenje sigurnosnog sustava za dijete je zabranjeno na određenim sjedalima.

Upozorenje

Kada koristite sigurnosni sustav za dijete na suvozačevom sjedalu, zračni jastuci za suvozačevo sjedalo moraju biti isključeni; ako ne, aktiviranje zračnih jastuka predstavlja opasnost za život djeteta.

To je posebno slučaj kod sigurnosnih sustava za dijete usmjerenih prema natrag, postavljenih na sjedalo suvozača.

Deaktiviranje zračnog jastuka ⇨ 53.

Oznaka zračnog jastuka ⇨ 49.

Stražnja sjedala najprikladnije su mjesto za učvršćivanje sigurnosnog sustava za djecu.

Dijete treba putovati u vozilu usmjerenom suprotno od smjera vožnje što je moguće duže. Time se osigurava da je djetetova kralježnica, koja je još uvijek slaba, izložena manjem naprezanju u slučaju nezgode.

Brave za dijete ⇨ 25.

Odabir odgovarajućeg sustava

Odgovaraju sustavi zadržavanja koji su sukladni važećim propisima UN ECE. Provjerite lokalne zakone i odredbe vezane uz obaveznu uporabu sigurnosnih sustava za dijete.

Pazite da sigurnosno sjedalo za dijete koje namjeravate koristiti odgovara tipu vozila.

Pazite da je mjesto postavljanja sigurnosnog sjedala za dijete u vozilu odgovarajuće, pogledajte tablice u nastavku.

Dopustite djeci da ulaze i izlaze iz vozila samo na suprotnoj strani od prometa.

Kad se sigurnosni sustav za dijete ne koristi, sjedalo učvrstite sigurnosnim pojasom, ili ga izvadite iz vozila.

Sigurnosni sustavi za dijete mogu se učvrstiti pomoću pričvrstnih držača ISOFIX, gornjih pojasa, ako je dostupno, i/ili sigurnosnih pojasa u tri točke. Pogledajte sljedeće tablice.

Napomena

Nemojte lijepiti ništa na sigurnosne sustave za dijete i ne pokrivajte ih drugim materijalima.

Sigurnosni sustav za dijete koji je bio izložen naprezanju u nezgodi se mora zamijeniti.

Mjesta postavljanja sigurnosnog sustava za dijete

Dozvoljene opcije za postavljanje sigurnosnog sustava za dijete

Prednja sjedala - sve izvedbe

Klasa mase i godina	Jedno sjedalo - strana suvozača ¹⁾		Klupa - strana suvozača			
	bez zračnog jastuka	sa zračnim jastukom	bez zračnog jastuka	sa zračnim jastukom	sredina	vanjsko
Grupa 0: do 10 kg ili približno 10 mjeseci	U	U ²⁾	U	U	U ²⁾	U ²⁾
Grupa 0+: do 13 kg ili približno 2 godine	U	U ²⁾	U	U	U ²⁾	U ²⁾
Grupa I: 9 do 18 kg ili približno 8 mjeseci do 4 godine	U	U ²⁾	U	U	U ²⁾	U ²⁾
Grupa II: 15 do 25 kg ili približno 3 do 7 godina	U	U ²⁾	U	U	U ²⁾	U ²⁾
Grupa III: 22 do 36 kg ili približno 6 do 12 godina	U	U ²⁾	U	U	U ²⁾	U ²⁾

1) Ako je podesivo, pazite da je sjedalo u krajnjem stražnjem položaju. Provjerite da je sigurnosni pojas što je moguće više ravan između ramena i gornje točke učvršćenja.

2) Uvjerite se da je sustav zračnih jastuka suvozača deaktiviran prilikom postavljanja sigurnosnog sustava za dijete na taj položaj.

Kabina za posadu - stražnja sjedala

Klasa mase i godina

Sjedala u 2. redu

Vanjsko

Sredina

Grupa 0: do 10 kg

ili približno 10 mjeseci

U

X

Grupa 0+: do 13 kg

ili približno 2 godine

U

X

Grupa I: 9 do 18 kg

ili približno 8 mjeseci do 4 godine

U

X

Grupa II: 15 do 25 kg

ili približno 3 do 7 godina

Grupa III: 22 do 36 kg

ili približno 6 do 12 godina

Combi - stražnja sjedala

Klasa mase i godina	Sjedala u 2. redu		Sjedala u 3. redu	
	Strana vozača vanjsko sjedalo	Srednje sjedalo	Strana suvozača vanjsko sjedalo	
Grupa 0: do 10 kg ili približno 10 mjeseci	U ³⁾ , +	X	X	X
Grupa 0+: do 13 kg ili približno 2 godine	U ⁴⁾ , +	UF ⁴⁾ , +	UF ⁴⁾	X
Grupa II: 15 do 25 kg ili približno 3 do 7 godina	U ⁴⁾	UF ⁴⁾	UF ⁴⁾	X
Grupa III: 22 do 36 kg ili približno 6 do 12 godina				

- 3) Pomaknite prednje sjedalo do kraja prema naprijed za postavljanje dječjeg sjedala okrenutog prema natrag, a zatim pomaknite stražnje sjedalo prema naprijed, prema uputama za dječje sjedalo.
- 4) Dječje sjedalo okrenuto prema naprijed; položite naslon dječjeg sjedala na naslon sjedala u vozilu. Prilagodite visinu oslonca za glavu ili ga uklonite ako je to potrebno; sjedalo ispred djeteta gurnite po vodilicama najviše do pola udaljenosti i ne naginjte naslon za više od 25°.

Autobus - stražnja sjedala

Klasa mase i godina

Stražnja sjedala

Grupa 0: do 10 kg

ili približno 10 mjeseci

X

Grupa 0+: do 13 kg

ili približno 2 godine

Grupa I: 9 do 18 kg

ili približno 8 mjeseci do 4 godine

X

Grupa II: 15 do 25 kg

ili približno 3 do 7 godina

X

Grupa III: 22 do 36 kg

ili približno 6 do 12 godina

U = Podesno za univerzalnu kategoriju sigurnosnih sustava za uporabu u ovoj grupi mase i starosti, u kombinaciji sa sigurnosnim pojasom u tri točke.

UF = Podesno za univerzalnu kategoriju prema naprijed usmjerenih sigurnosnih sustava za uporabu u ovoj grupi mase i starosti, u kombinaciji sa sigurnosnim pojasom u tri točke.

⊕ = Prikladno za ISOFIX sigurnosni sustav za djecu s pričvršnim pločicama i točkama sidrišta, ako su postavljena. Pri učvršćivanju ISOFIX sigurnosnog sustava za dijete, mogu se koristiti samo sustavi odobreni za vozilo. Pogledajte "Dozvoljene opcije za postavljanje ISOFIX sigurnosnog sustava za dijete".

X = Položaj sjedenja nije pogodan za dijete ove grupe mase i starosti.

Dozvoljene opcije za postavljanje ISOFIX sigurnosnog sustava za dijete

Combi

Grupa mase	Grupa veličine	Učvršćenje	Prednja sjedala	Sjedala u 2. redu			Sjedala u 3. redu
				Strana vozača vanjsko sjedalo	Srednje sjedalo	Strana suvozača vanjsko sjedalo	
Grupa 0: do 10 kg ili približno 10 mjeseci	E	ISO/R1	X	IL	X	X	X
Grupa 0+: do 13 kg ili približno 2 godine	E	ISO/R1	X	IL	X	X	X
	D	ISO/R2	X	IL	X	X	X
	C	ISO/R3	X	IL	X	X	X
Grupa I: 9 do 18 kg ili približno 8 mjeseci do 4 godine	D	ISO/R2	X	IL	X	X	X
	C	ISO/R3	X	IL	X	X	X
	B	ISO/F2	X	IL, IUF	IL, IUF	X	X
	B1	ISO/F2X	X	IL, IUF	IL, IUF	X	X
	A	ISO/F3	X	IL, IUF	IL, IUF	X	X

- IL = Pogodno za određene ISOFIX sigurnosne sustave u kategorijama "specifično za vozilo", "ograničeno" ili "poluuniverzalno". ISOFIX sigurnosni sustav mora biti odobren za specifični tip vozila.
- IUF = Pogodno za prema naprijed usmjeren ISOFIX sigurnosni sustav za dijete univerzalne kategorije odobren za korištenje u ovoj grupi mase.
- X = Nije dozvoljena ugradnja ISOFIX sigurnosnog sustava za dijete u ovoj grupi mase.

ISOFIX grupa veličine i mehanizam sjedala

- A - ISO/F3 = Prema naprijed usmjeren sigurnosni sustav za dijete, za dijete maksimalne veličine u grupi mase 9 do 18 kg.
- B - ISO/F2 = Prema naprijed usmjeren sigurnosni sustav za dijete, za manje dijete u grupi mase 9 do 18 kg.
- B1 - ISO/F2X = Prema naprijed usmjeren sigurnosni sustav za dijete, za manje dijete u grupi mase 9 do 18 kg.
- C - ISO/R3 = Prema naprijed usmjeren sigurnosni sustav za dijete, za dijete maksimalne veličine u grupi mase do 18 kg.
- D - ISO/R2 = Prema natrag usmjeren sigurnosni sustav za dijete, za manje dijete u grupi mase do 18 kg.
- E - ISO/R1 = Prema natrag usmjeren sigurnosni sustav za dijete, za mlađe dijete u grupi mase do 13 kg.

ISOFIX sigurnosni sustavi za dijete

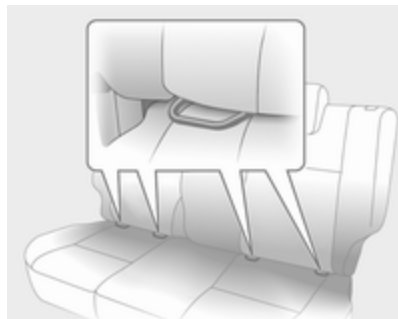

Učvrstite za vozilo odobrene ISOFIX sigurnosne sustave za dijete na ISOFIX nosače za ugradnju.

Prilikom korištenja ISOFIX nosača za postavljanje sjedala, mogu se koristiti univerzalno odobreni ISOFIX sigurnosni sustavi za dijete.

Dozvoljeni položaji za postavljanje ISOFIX sigurnosnih sustava za dijete označeni su u tablici s **+**, IL i IUF.

Ušice za učvršćenje gornjeg remena

Ušice za učvršćenje gornjeg remena nalaze se na stražnjoj strani sjedala.

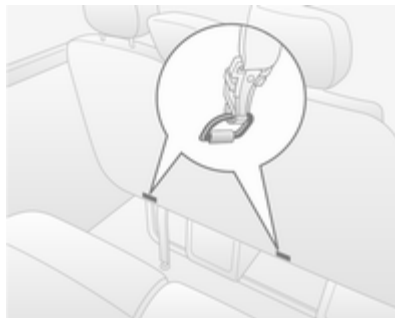

Osim učvršćenja ISOFIX, privežite gornji remen na ušice za učvršćenje gornjeg remena. Remen mora prolaziti između šipki dviju vodilica naslona za glavu.

ISOFIX dječji sigurnosni sustavi univerzalne kategorije pozicioniranja u tablici su označeni s IUF.

Spremište

Spremišta	64
Prtljažnik	67
Sustav krovnog nosača	70
Informacije o opterećenju	71

Spremišta

⚠ Upozorenje

Ne stavljajte teške ili oštre predmete u spremnike. Tako bi se mogla otvoriti vrata prtljažnika, a putnici ozlijediti predmetima koji se uslijed snažnog kočenja, iznenadne promjene smjera ili prilikom nesreće počnu slobodno pomicati.

Spremište na ploči s instrumentima



Spremišta, džepovi i police se nalaze na ploči s instrumentima.

Držać telefona i i/ili držać kovanica s kopčom za držanje karata nalazi se na vrhu ploče s instrumentima.

Centralno smještena polica koja se nalazi na vrhu ploče s instrumentima ima poklopac.

Držać dokumenata



Držać dokumenata izvucite iz ploče s instrumentima povlačenjem baze prema sebi i zatim ga zakrenite dolje.

Za spremanje, podignite bazu dok držač dokumenata nije vodoravan, zatim ga gurnite do kraja unutra.

Pretinac za rukavice



Pretinac za rukavice treba biti zatvoren za vrijeme vožnje. Hladnjak pretinca za rukavice ↻ 110.

Držači šalica

Držači šalica nalaze se na obje strane ploče s instrumentima i dolje na sredini ploče s instrumentima.

Držači čaša mogu se koristiti i za držanje prenosivog sklopa pepeljare ↻ 76.

Prednje spremište

Tri kuke za kaput nalaze se na poprečnom nosaču kabine

Džepovi u prednjim vratima sadrže držače boce.

Preklapanje naslona suvozačevog sjedala

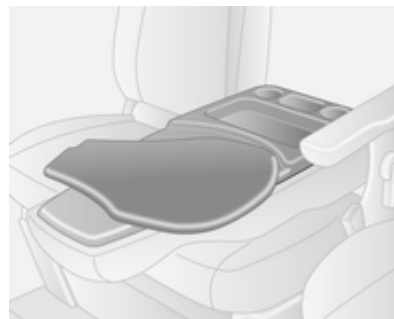

Naslon suvozačevog sjedala, kada je preklopljen potpuno naprijed, sadrži spremišta i držače za piće.

Zakretna polica, koja se može koristiti za pisanje ili za dokumente, mora se vratiti u originalni položaj prije podizanja naslona sjedala.

Spremište za sunčane naočale

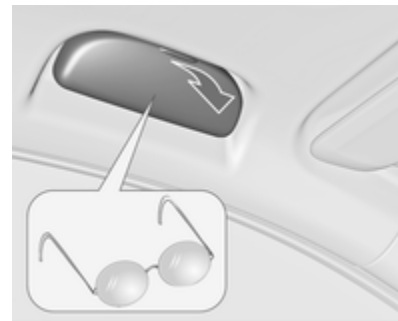

Preklopite dolje za otvaranje. Ne koristite za spremanje teških predmeta.

Konzola iznad glave



Ukupna masa predmeta u ovim spremištima ne smije prijeći 5 kg.

Spremište ispod sjedala



Koristeći dvije omče na suvozačevom sjedalu, povucite jastuk prema naprijed za pristup spremištu ispod sjedala.

Stražnja klupa

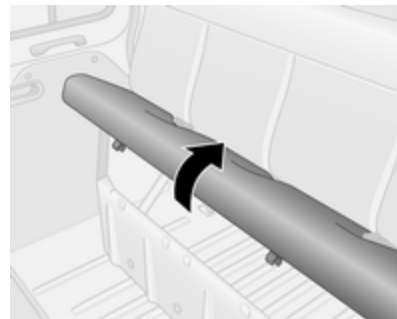

Podignite sjedište za oslobađanje pristupa odjeljku za odlaganje predmeta ispod klupe.

Spremište iznad glave



Ukupna masa predmeta u ovom spremištu ne smije prijeći 35 kg.

Stražnje spremište

Bus

Predmete možete spremiti u spremnike povrh glave iznad stražnjih putničkih sjedala.

Ukupna masa predmeta u ovom spremniku ne smije prijeći 35 kg.

Prtljažnik

Ušice za učvršćenje tereta

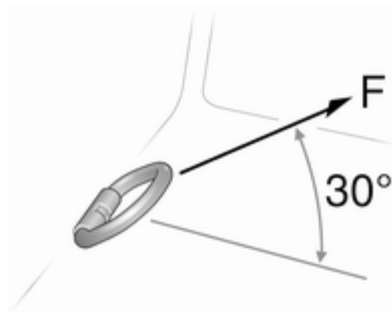

Ušice za učvršćenje tereta nalaze se u podu teretnog prostora kako bi se omogućilo učvršćenje tereta pomoću elastičnih traka ili mrežom za prtljagu. Maksimalna sila na ušicama ne smije prekoračiti 5000 N pod 30°.

Odstranjive ušice

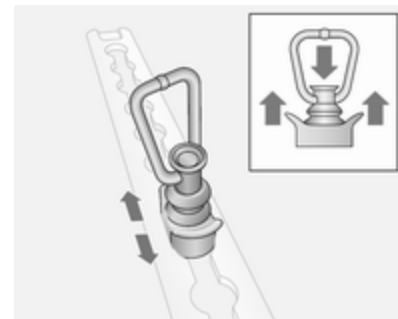

Ako želite promijeniti položaj ušice, pritisnite središnju kapicu i povucite ušicu u željeni položaj. Provjerite je li ušica pravilno uglavljena u udubljenje.

Informacije o opterećenju ↪ 71.

Sustav rukovanja teretom

Premjestivi pregradni zid

Premjestiva pregrada može se postaviti između poda i stropnih vodilica.

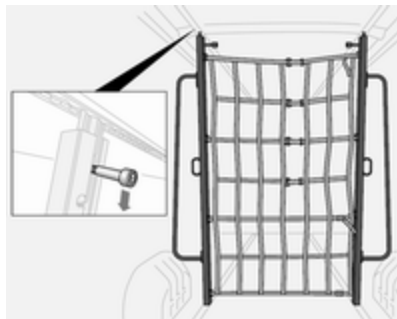

Ako je želite pomaknuti, otpustite je povlačenjem osigurača prema dolje i postavite gdje želite. Provjerite da je osigurač potpuno uglavljen, a pregrada uspravna.

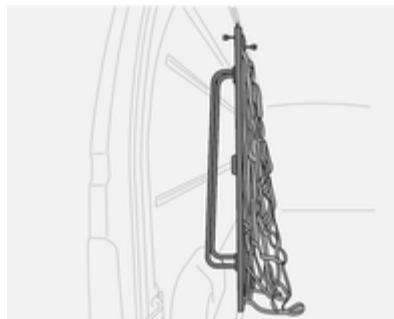

Kada pregradu ne koristite, spremite je s jedne strane prtljažnika.

Teleskopske šipke za blokadu

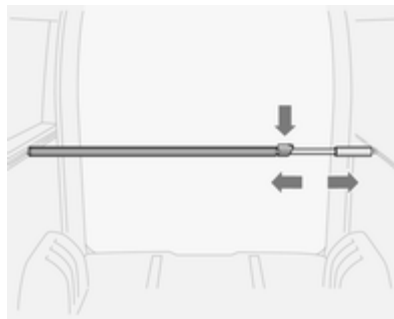

Teleskopske šipke za blokadu možete koristiti u vertikalnom ili horizontalnom položaju.

Prije tovarjenja provjerite jesu li šipke za blokadu potpuno uglavljene u vodilice.

Pritisnite osigurač prema dolje i istovremeno pomičite šipku.

Maksimalno opterećenje
100 daN / 700 mm.

Trake sa zapinjačem

Pomoću odgovarajućih traka sa zapinjačem predmete možete pričvrstiti na odstranjive ušice smještene sa strane ili na podne vodilice.



Maksimalna nosivost podnih šina iznosi 500 daN / 700 mm.

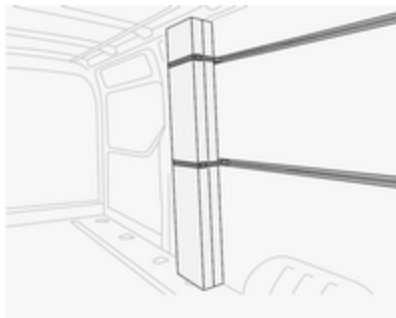

Maksimalna nosivost bočnih šina iznosi 100 daN / 700 mm.

Odstranjive ušice ⇨ 67, informacije o opterećenju ⇨ 71.

Sigurnosna mreža



Spustite sigurnosnu mrežu sa stropa i pričvrstite je na ušice za učvršćenje tereta ⇨ 67.

Podesite zategutost traka i provjerite sigurnost tereta.

Kada se ne koristi, sigurnosna mreža mora biti spremljena u stropu.

Informacije o opterećenju ⇨ 71.

Trokut upozorenja

Trokut upozorenja se može spremiti u prostor ispod prednjih sjedala.

Spremište ispod sjedala ⇨ 66.

Komplet za prvu pomoć

Komplet za prvu pomoć se može spremiti u prostor ispod prednjih sjedala ili u konzolu iznad glave.

Ako je komplet za prvu pomoć spremljen u konzolu iznad glave, to je označeno naljepnicom.

Spremište ispod sjedala ⇨ 66.

Konzola iznad glave ⇨ 66.

Protupožarni aparat

Protupožarni aparat može se smjestiti u prostor ispod prednjih sjedala.

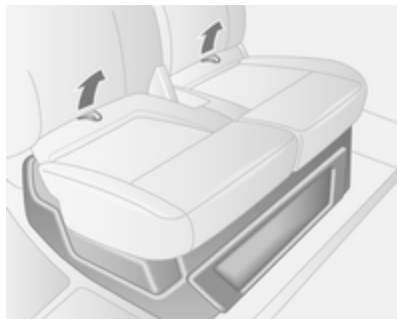

Dodatni aparat za gašenje požara može biti u prednjim vratima.

Naljepnica je postavljena kao vidljiva oznaka na konzoli iznad glave.

Koristeći dvije petlje na jastuku sjedala, povucite jastuk prema naprijed za dobivanje pristupa.

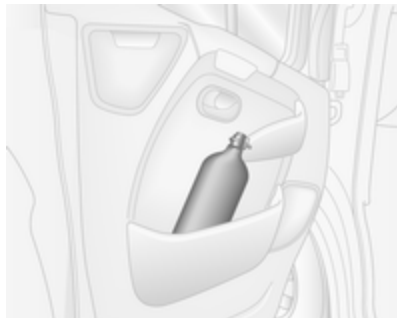

Sustav krovnog nosača

Krovni nosač

Zbog sigurnosnih razloga i kako bi izbjegli oštećenje krova, preporuča se sustav krovnog nosača odobren za vozilo.

Poštujte upute za ugradnju i uklonite krovni nosač kada se ne koristi.

Informacije o opterećenju

- Teški predmeti u teretnom prostoru trebali bi se ravnomjerno rasporediti i postaviti što je više moguće naprijed. Ako se predmeti mogu slagati, teže predmete treba staviti na dno.
- Predmete osigurajte elastičnim trakama zakačenima za ušice ⇨ 67.
- Predmete u prtljažniku učvrstite kako biste spriječili njihovo klizanje.
- Teret ne smije ometati rad papučica, parkirne kočnice i poluge mjenjača ili blokirati slobodu pokreta vozača. U unutrašnjost ne stavljajte nikakve predmete koji nisu učvršćeni.
- Ne vozite s otvorenim prtljažnikom. Osim toga, registarska pločica je jasno vidljiva i pravilno osvijetljena samo kad su vrata zatvorena.

⚠ Upozorenje

Uvijek se uvjerite da je teret u vozilu dobro učvršćen. U suprotnom predmeti mogu biti bačeni unutar vozila i prouzročiti osobne ozljede ili oštećenje tereta ili automobila.

- Nosivost je razlika između najveće dopuštene mase (vidi identifikacijsku pločicu ⇨ 187) i EC mase praznog vozila.

Za izračunavanje nosivosti, unesite podatke Vašeg vozila u tablicu masa na početku ovog priručnika.

EC masa praznog vozila uključuje masu za vozača (68 kg), prtljagu (7 kg) i sve tekućine (spremnik goriva napunjen 90%).

Opcijska i dodatna oprema povećavaju masu praznog vozila.

- Vožnja s krovnom opterećenjem povećava osjetljivost vozila na bočni vjetar i ima loš utjecaj na upravljivost vozila zbog povišenog težišta vozila. Jednoliko rasporedite teret i pravilno ga

učvrstite trakama. Tlak u gumama i brzinu vozila prilagodite uvjetima opterećenja. Često provjerite i zategnite trake.

Ne vozite brže od 120 km/h.

- Dopušteno opterećenje krova (koje uključuje težinu krovnog nosača prtljage) je 200 kg za standardne krovove. Krovno opterećenje je kombinirana težina krovnog nosača i tereta.

Instrumenti i kontrole

Kontrole	72
Kontrolna svjetla, mjerači i indikatori	77
Informacijski zasloni	87
Poruke vozila	88
Putno računalo	89
Tahograf	91

Kontrole

Podešavanje kola upravljača

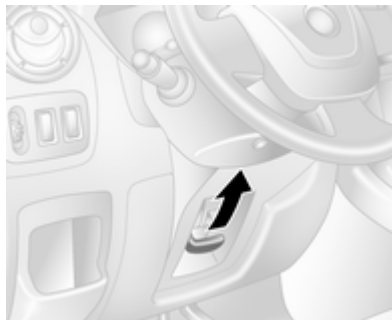

Otključajte polugu, podesite kolo upravljača, zatim učvrstite polugu i uvjerite se da je u potpunosti zaključana.

Ne podešavajte kolo upravljača ako vozilo ne miruje i ako je kolo upravljača zaključano.

Kontrole na kolu upravljača



Tempomatom i graničnikom brzine može se upravljati kontrolama na kolu upravljača.

Tempomat i graničnik brzine ⇨ 131.

Sirena



Pritisnite .

Sirena će se oglasiti neovisno o položaju kontakt brave.

Kontrole na kolu upravljača

Infotainment sustavom se može upravljati i kontrolama na stupu upravljača.

Dodatne informacije dostupne su u priručniku infotainment sustava.

Brisač/sustav pranja vjetrobrana

Brisači vjetrobrana

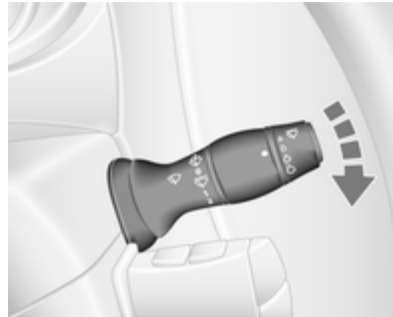

0 = isključeno

 = isprekidani rad ili automatsko brisanje upravljano senzorom za kišu

1 = sporo

2 = brzo

Ne koristite ako je vjetrobran zaleđen.

Isključite u praonicama automobila.

Automatsko brisanje upravljano senzorom za kišu

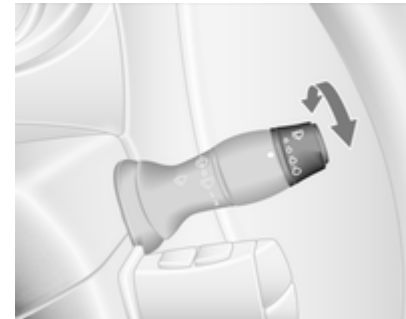

 = Automatsko brisanje upravljano senzorom za kišu

Senzor za kišu očitava količinu vode na vjetrobranu i automatski regulira učestalost rada brisača vjetrobrana.

Automatsko brisanje treba ponovno odabrati nakon svakog isključivanja kontakta.

Podesiva osjetljivost senzora za kišu

Zakrenite kotačić za podešavanje kako bi podesili osjetljivost:

- Niska osjetljivost = kotačić za podešavanje zakrenite prema dolje
- Visoka osjetljivost = kotačić za podešavanje zakrenite prema gore

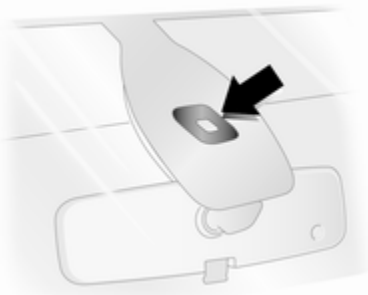

Senzor održavajte čistim bez prašine, prljavštine i leda.

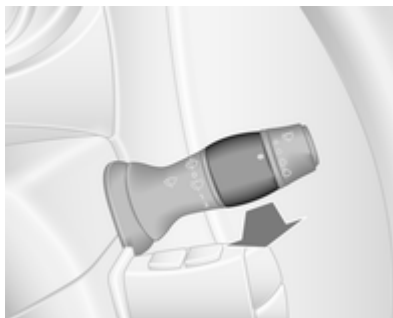
Pranje vjetrobrana

Povucite polugu. Tekućina za pranje se raspršuje na vjetrobran.

- kratko povlačenje = brisač briše jednom
- dugo povlačenje = brisači će napraviti nekoliko ciklusa brisanja

Temperatura okoline

Pad temperature prikazuje se trenutno a povećanje temperature prikazuje se s kašnjenjem.

Ako temperatura okoline padne na 3 °C, °C treperi na informacijskom zaslonu, kao upozorenja za stanja zaleđene ceste. Nastavit će treperiti, sve dok temperatura ne poraste iznad 3 °C.

⚠ Upozorenje

Površina ceste već može biti zaleđena iako je prikazano nekoliko stupnjeva iznad 0 °C.

Sat

Ovisno o vozilu, trenutno vrijeme i/ili datum mogu se pojaviti na informacijskom zaslonu ↷ 88 ili vozačevom informacijskom centru ↷ 87.

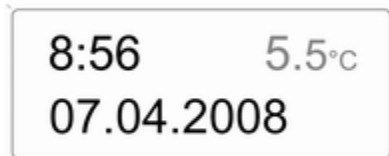
Podešavanje vremena i datuma na informacijskom zaslonu

Sati i minute mogu se podesiti pritiskanjem odgovarajućih tipki na zaslonu ili komandama infotainment sustava.

Dodatne informacije dostupne su u priručniku infotainment sustava.

Podešavanje vremena na vozačevom informacijskom centru

Prikaz funkcije sata moguće je uzastopnim pritiscima na tipku na kraju ručice brisača. Ako vrijeme bljeska (nakon pribl. 2 sekunde):

- Držite pritisnutom donju tipku
- Sati trepću
- Pritisnite gornju tipku za promjenu sati
- Držite pritisnutom donju tipku za podešavanje sati
- Minute trepću
- Pritisnite gornju tipku za promjenu minuta
- Držite pritisnutom donju tipku za postavljanje minuta i izlaz iz moda postavke.

Priključci za napajanje

12 V priključci za napajanje se nalaze na ploči s instrumentima i u stražnjem dijelu vozila.



Spajanje električne opreme dok je motor isključen će isprazniti akumulator vozila.

Ne prekoračujte maksimalnu snagu potrošnje od 120 W.

S isključenim kontaktom, priključak za napajanje je deaktiviran.

Dodatno, priključci za napajanje mogu se deaktivirati u slučaju niskog napona akumulatora.

Električna oprema koja se spaja mora zadovoljavati zahtjeve elektromagnetske kompatibilnosti navedene u DIN VDE 40 839.

Opres

Ne spajajte uređaje koji daju električnu energiju, napr. električne punjače ili baterije.

Ne oštećujte priključke uporabom neodgovarajućih utikača.

Upaljač za cigarete



Pritisnite upaljač za cigarete. Isključuje se automatski kad se umetak užari. Izvucite upaljač.

Pepeljare

Opres

Smiju se upotrebljavati samo za pepeo a ne za zapaljive otpatke.

Prijenosna pepeljara

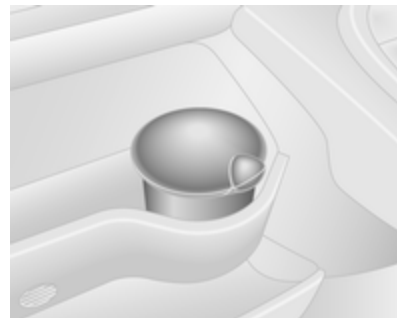

Pepeljara za mobilno korištenje u vozilu. Za korištenje, otvorite poklopac.

Kontrolna svjetla, mjeraci i indikatori

Sklop instrumenata

U nekim izvedbama, kazaljke na instrumentima se kratko zakrenu u krajnji položaj kad se uključi kontakt.

Brzinomjer



Prikazuje brzinu vozila.

Graničnik brzine

Maksimalnu brzinu možete ograničiti ograničivačem brzine. Kao vidljiva oznaka, na ploči s instrumentima nalazi se naljepnica s upozorenjem.

Zujalica upozorenja će se oglasiti na 10 sekundi ako vozilo nakratko prekorači postavljenu granicu.

Napomena

U određenim uvjetima (npr. veliki nagibi) brzina vozila može prekoračiti postavljenu granicu.

Ograničivač brzine ⇨ 134,
ograničivač brzine tempomata
⇨ 131.

Brojač kilometara



Prikazuje zabilježenu udaljenost u km.

Brojač dnevno prijeđenih kilometara

Brojač dnevno prijeđenih kilometara prikazuje proputovanu udaljenost od zadnjeg resetiranja.

Jednom pritisnite prekidač na kraju poluge brisača za prikaz brojača dnevno prijeđenih kilometara.

Za ponovno postavljanje s prikazanim brojačem dnevno prijeđenih kilometara, držite pritisnutom tipku nekoliko sekundi, s uključenim paljenjem. Zaslom će treperiti i vrijednost će se resetirati na nulu.

Tahograf ↻ 91.

Mjerač broja okretaja



Prikazuje brzinu vrtnje motora.

U svakom stupnju prijenosa vozite sa što je moguće nižim brojem okretaja.

Opaz

Ako je kazaljka u crvenom području upozorenja, prekoračena je maksimalna dozvoljena brzina vrtnje motora. Opasno za motor.

Mjerač goriva



Prikazuje razinu goriva u spremniku.

Kontrolno svjetlo  svijetli ako je razina u spremniku niska. Odmah nadolijte ↻ 137.

Ne dozvolite da se spremnik isprazni. Sustav napajanja diesel gorivom, odzračivanje ↻ 150.

Zbog goriva preostalog u spremniku, količina koja se može nadoliti je manja od specificiranog kapaciteta spremnika.

Mjerač temperature rashladnog sredstva motora



Prikazuje temperaturu rashladnog sredstva.

lijevo područje = radna temperatura motora još nije postignuta
 srednje = normalna radna temperatura područje
 desno područje = temperatura je previsoka

Kontrolno svjetlo  svijetli ako je temperatura previsoka ⇨ 84, ⇨ 85.

Oprez

Ako je temperatura rashladnog sredstva motora previsoka, zaustavite vozilo, isključite motor. Opasno za motor. Provjerite razinu rashladnog sredstva.

Zbog fizikalnih razloga, mjerač temperature rashladnog sredstva pokazuje temperaturu samo ako je razina odgovarajuća.

Nadzor razine motornog ulja

Prikaz razine ulja točan je samo ako je vozilo parkirano na vodoravnoj površini s hladnim motorom.

Ako je razina motornog ulja točna kada se uključi kontakt, **OIL LEVEL CORRECT (ISPRAVNA RAZINA ULJA)** se kratko pojavljuje na informacijskom centru vozača.

Ako je razina motornog ulja iznad minimalne razine, pritisnite tipku putnog računala na kraju ručice brisača u roku od 30 sekundi od isključivanja kontakta. Poruka **OIL LEVEL (RAZINA ULJA)** se prikazuje zajedno s kvadratićima koji odgovaraju razini ulja.

Kako se razina ulja smanjuje, kvadratići na zaslonu se zamjenjuju crticama.

□□□□□□ = Maksimalna razina
 □□□ - - - = Srednja razina
 - - - - - = Minimalna razina

Ako se dostigne minimalna razina ulja, prikazuje se **TOP-UP OIL LEVEL (KORIGIRAJTE RAZINU ULJA)** u kombinaciji s kontrolnim svjetlom  nakon što je kontakt uključen 30 sekundi. Provjerite i nadolijte motorno ulje ⇨ 144.



Za izlazak iz zaslona nadzora razine ulja, ponovno pritisnite bilo koji prekidač putnog računala.

Putno računalo ⇨ 89.

Servisni zaslon

Kada je kontakt uključen, na informacijskom centru vozača može biti nakratko prikazana preostala udaljenost do sljedećeg servisa. Na osnovi uvjeta vožnje, interval pri kojem će biti naznačen servis, može značajno varirati.

Kada je preostala udaljenost do sljedećeg servisa manja od 3000 km ili 2 mjeseca, **SERVICE IN (USKORO JE POTREBAN SERVIS)** se pojavljuje na informacijskom centru vozača.

Ako udaljenost dostigne 0 km ili je istekao datum servisa, u sklopu instrumenata svijetle kontrolni indikatori  i , a na vozačevom informacijskom zaslonu pojavljuje se poruka **SERVICE DUE (POTREBAN JE SERVIS)**.

Vozilo je potrebno servisirati. Zatražite pomoć radionice.

Resetiranje servisnog zaslona

Nakon servisa, servisni zaslon treba ponovno postaviti: ako je dostupno, odaberite prikaz doseg do sljedećeg servisa na informacijskom centru za vozača, a zatim pritisnite i zadržite tipku na kraju ručice brisača tijekom pribl. 10 sekundi sve dok doseg do servisa ne postane stalno vidljivo.

Putno računalo  89.

Informacijski centar vozača  87.

Servisne informacije  182.

Zaslon mjenjača



Način rada ili odabrani stupanj prijenosa automatiziranog ručnog mjenjača je prikazan na zaslonu mjenjača.

R = Stupanj za vožnju unatrag

N = Prazni hod

A = Automatski način rada

kg = Utovarni program

 = Zimski program

 = Primijenite nožnu kočnicu

 = Elektronika mjenjača

Automatizirani ručni mjenjač  122.

Kontrolna svjetla

Opisana kontrolna svjetla ne postoje u svim vozilima. Opis se odnosi na sve verzije instrumenata. Ovisno o opremi, položaj kontrolnih lampica može varirati. Kada se kontakt uključi, većina kontrolnih svjetala će kratko svijetliti kao test funkcionalnosti.

Boje kontrolnog svjetla znače:

Crvena = opasnost, važni podsjetnik

Žuta = upozorenje, informacija, greška

Zelena = potvrda aktiviranja

Plava = potvrda aktiviranja

Bijela = potvrda aktiviranja

Kontrolna svjetla na sklopu instrumenata

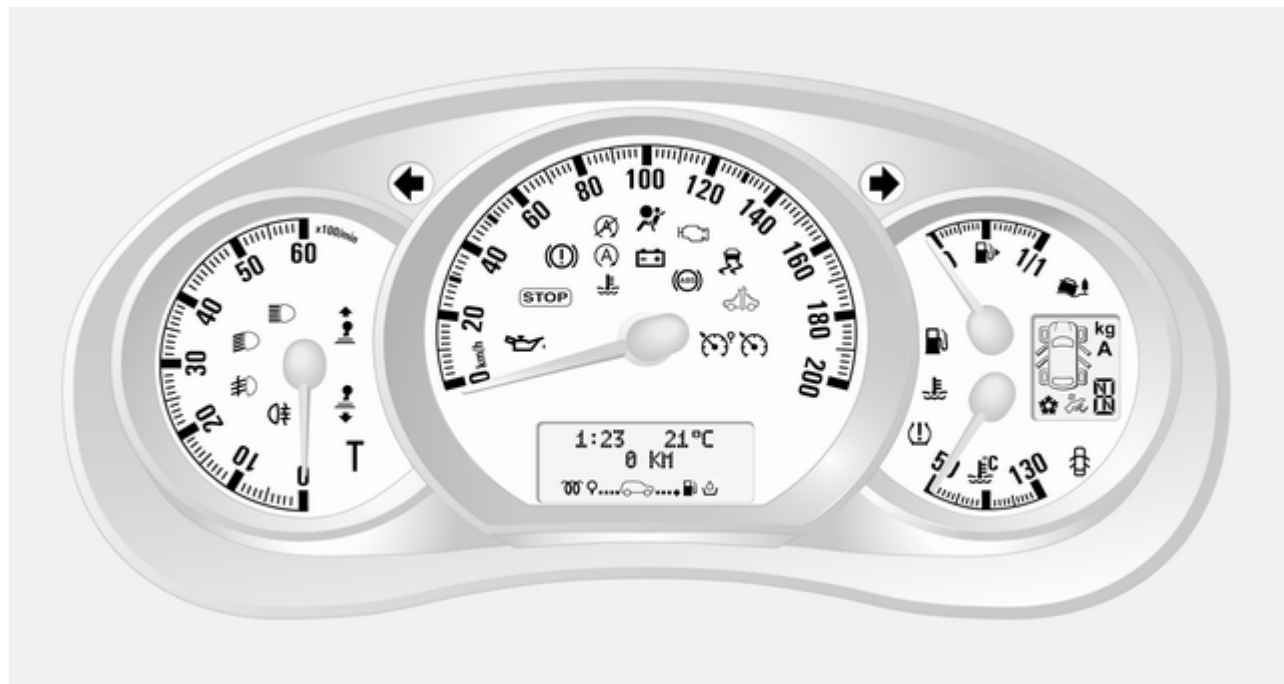

Kontrolna svjetla na stropnoj konzoli



Pokazivač smjera

↔ svijetli zeleno.

Treperi ako je aktiviran pokazivač smjera ili svi pokazivači smjera.

Brzo treperenje: greška pokazivača smjera ili povezanog osigurača.

Kada su pokazivači smjera uključeni može se čuti zvučno upozorenje. Prilikom vuče prikolice, mijenja se ton zvučnog upozorenja.

Zamjena sijalice ↔ 151.

Osigurači ↔ 158.

Pokazivači smjera ↔ 94.

Podsjetnik za sigurnosni pojas

☸ svijetli crveno.

Ako sigurnosni pojas nije zakopčan, ☸ će treptati kad brzina vozila prijeđe otpril. 16 km/h. Zvučno upozorenje oglašava se na otpril. 90 sekundi.

Ako zakopčate sigurnosni pojas, kontrolno svjetlo će se ugasiti.

Sigurnosni pojasevi pričvršćeni u tri točke ↔ 47.

Zračni jastuci i zatezači pojaseva

☸ svijetli žuto.

Pri uključivanju kontakta, kontrolno svjetlo kratko svijetli. Ako ne svijetli ili svijetli tijekom vožnje, postoji greška u sustavu zračnog jastuka. Zatražite pomoć radionice. Zračni jastuci i zatezači pojasa se možda neće aktivirati u slučaju nesreće.

Aktiviranje zatezača pojaseva ili zračnih jastuka označava se stalnim svijetljenjem ☸.

⚠ Upozorenje

Za uklanjanje uzroka greške odmah kontaktirajte radionicu.

Zatezači pojasa, zračni jastuci ↔ 46, ↔ 49.

Deaktiviranje zračnog jastuka

☸ svijetli žuto kad je kontakt uključen i nastavlja svijetliti kad je zračni jastuk suvozača deaktiviran ↔ 53.

⚠ Opasnost

Opasnost od ozljeda opasnih po život za dijete koje se nalazi u sustavu zaštite za dijete s aktiviranim zračnim jastukom suvozača.

Opasnost od ozljeda opasnih po život za odraslu osobu s deaktiviranim zračnim jastukom suvozača.

Zračni jastuci ⇨ 49, zatezači pojaseva ⇨ 46, deaktiviranje zračnog jastuka ⇨ 53.

Sustav punjenja

🔌 svijetli crveno.

Zasvijetli kada se uključi kontakt i gasi se kratko nakon pokretanja motora.

Svijetli za vrijeme rada motora

Zaustavite vozilo, isključite motor. Akumulator vozila se ne puni. Hlađenje motora može biti prekinuto. Servo uređaj kočnice može prestati raditi. Zatražite pomoć radionice.

Kontrolno svjetlo kvara

🚗 svijetli ili treperi žuto.

Nakratko zasvijetli kada se kontakt uključi.

Svijetli za vrijeme rada motora

Greška u sustavu kontrole emisije ispušnog sustava. Može doći do prekoračenja dozvoljene emisije štetnih sastojaka u ispušnim plinovima. Odmah zatražite pomoć radionice.

Ako se 🚗 uključi zajedno s 🚗, zaustavite vozilo i isključite motor što je prije moguće.

⚠ Upozorenje

Za uklanjanje uzroka greške odmah kontaktirajte radionicu.

Treperi za vrijeme rada motora

Greška koja može dovesti do oštećenja katalizatora. Vozite s laganim gasom dok treperenje ne prestane. Odmah zatražite pomoć radionice.

Ubrzo servisiraj vozilo

🚗 svijetli žuto.

Nakratko zasvijetli kada se kontakt uključi.

Vozilo je potrebno servisirati.

Može svijetliti u kombinaciji s drugim kontrolnim svjetlom ili porukom na informacijskom centru vozača ⇨ 87.

Svijetli ako je potrebno provesti čišćenje filtra krutih čestica te ako se automatsko čišćenje ne javlja ⇨ 120.

⚠ Upozorenje

Za uklanjanje uzroka greške odmah kontaktirajte radionicu.

Servisni zaslon

Kontrolno svjetlo 🚗 također se uključuje na informacijskom centru vozača nakon što preostala udaljenost do sljedećeg servisa dosegne 0 km ili kad dođe datum servisa.



Poruka **SERVICE DUE (POTREBAN JE SERVIS)** se također pojavljuje na informacijskom centru vozača.

Servisni zaslon ⇨ 79.

Isključite motor

STOP svijetli crveno.

Nakratko zasvijetli kada se kontakt uključi.

Ako se uključi **STOP** (eventualno zajedno s  i/ili )^(D), zaustavite vozilo i isključite motor što je prije moguće.

Upozorenje

Za uklanjanje uzroka greške odmah kontaktirajte radionicu.

Ovisno o vrsti kvara, na vozačevom informacijskom centru može se pojaviti i poruka upozorenja ⇨ 87.

Kočni sustav

^(D) svijetli crveno.

Nakratko zasvijetli kada se kontakt uključi.

Kontrolno svjetlo ^(D) ostaje svijetliti nakon uključivanja kontakta ako je parkirna kočnica zategnuta ⇨ 126.

Nakon otpuštanja parkirne kočnice, ^(D) se uključuje (eventualno zajedno s **STOP**) ako je razina kočione tekućine preniska ⇨ 148.

Upozorenje

Zaustavite vozilo. Ne nastavljajte putovanje. Kontaktirajte radionicu.

Kočni sustav ⇨ 126.



Sustav protiv blokiranja kotača (ABS)

^(ABS) svijetli žuto.

Nakratko zasvijetli kada se kontakt uključi. Sustav je spreman za rad kada se ^(ABS) isključi.

Ako kontrolne lampice ^(ABS) i  svijetle s porukama **CHECK ABS (PROVJERITE ABS)** i **CHECK ESP (PROVJERITE ESP)** na vozačevom informacijskom centru ⇨ 87, postoji

greška u ABS-u. Kočni sustav će i dalje funkcionirati ali bez ABS regulacije.

Ako svijetle kontrolna svjetla ^(ABS), , ^(D) i **STOP**, ABS i ESP su deaktivirani i prikazana je poruka **BRAKING FAULT (NEISPRAVNO KOČENJE)**. Zatražite pomoć radionice.

Sustav protiv blokiranja kotača ⇨ 126.

Viši stupanj

 ili  svijetli žuto.

Svijetli kad se radi uštede preporuča prebacivanje u viši ili niži stupanj prijenosa.

ECO način rada ⇨ 112.

Elektronički program stabilnosti

 svijetli ili treperi žuto.

Svijetli nekoliko sekundi kada je uključen kontakt.

Treperi za vrijeme vožnje

Sustav je aktivno uključen. Snaga motora može biti smanjena i vozilo može automatski malo kočiti ⇨ 129.

Svijetli tijekom vožnje



Sustav nije dostupan.

Može svijetliti zajedno sa kontrolnim svjetlom  ⇨ 83. Odgovarajuća poruka pojavljuje se na i informacijskom centru vozača ⇨ 87.

ESP®Plus ⇨ 129, sustav kontrole proklizavanja ⇨ 128.

Program elektroničke stabilnosti isključen

 svijetli žuto.

Ako ste ESP®Plus deaktivirali tipkom  na ploči s instrumentima, pali se kontrolno svjetlo , a odgovarajuća poruka pojavljuje se u informacijskom centru vozača ⇨ 87.

ESP®Plus ⇨ 129, sustav kontrole proklizavanja ⇨ 128.

Temperatura rashladnog sredstva motora

 svijetli crveno.

Svijetli za vrijeme rada motora

Ako je  osvijetljeno (eventualno zajedno s kontrolnim svjetlom STOP), zaustavite vozilo i isključite motor.

Oprez

Temperatura rashladnog sredstva je previsoka.

Provjerite razinu rashladnog sredstva ⇨ 145.

Ako ima dovoljno rashladnog sredstva, kontaktirajte radionicu.

Predgrijanje

 svijetli žuto.

Aktivirano je predgrijanje. Aktivira se samo kada je temperatura okoline niska.

Sustav kontrole tlaka u gumama

 svijetli ili treperi.



Svijetli

Gubitak tlaka u gumi. Odmah zaustavite vozilo i provjerite tlak u gumi.

Kontrolno svjetlo  svijetli zajedno sa STOP ⇨ 84 i odgovarajuća poruka se javlja na informacijskom centru za vozača nakon otkrivanja puknuća ili ispuhane gume.

Treperi

Greška u sustavu. Nakon odgode kontrolna lampica stalno svijetli. Kontaktirajte radionicu.

Kontrolno svjetlo  svijetli zajedno sa  ⇨ 83 i odgovarajuća poruka se javlja na informacijskom centru za vozača nakon montaže gume bez senzora tlaka (npr. rezervni kotač).

Sustav kontrole tlaka u gumama ⇨ 164.

Tlak motornog ulja

 svijetli crveno.

Nakratko zasvijetli kada se kontakt uključi.

Svijetli za vrijeme rada motora

Oprez

Podmazivanje motora može biti prekinuto. Ovo može rezultirati oštećenjem motora i/ili blokiranjem pogonskih kotača.

1. Pritisnite papučicu spojke.
2. Odaberite stupanj praznog hoda, postavite polugu mjenjača u **N**.
3. Što je brže moguće isključite vozilo iz prometa, bez ometanja drugih vozila.
4. Isključite kontakt.

Upozorenje

Kad je motor isključen potrebna je znatno veća sila za kočenje i upravljanje. Dok je uključena funkcija Autostop, pojačivač kočenja će i dalje je djelatan.

Nemojte vaditi ključ dok vozilo ne bude zaustavljeno, u suprotnom bi se neočekivano mogla uključiti blokada upravljača.

Provjerite razinu ulja prije traženja pomoći u radionici  144.

Niska razina goriva

 svijetli žuto.

Zasvijetli kada se uključi kontakt i gasi se kratko nakon pokretanja motora.

Svijetli za vrijeme rada motora

Razina goriva u spremniku je preniska. Odmah nadolijte.

Ne dozvolite da se spremnik isprazni.

Punjenje goriva  137.

Katalizator  120.

Odzračivanje sustava diesel goriva
 150.

Sustav stop-start



Uključuje se kad je Autostop blokiran, kad određeni uvjeti nisu ispunjeni.

 svijetli ili treperi žuto/zeleno.

Svijetli

Svijetli zeleno tijekom funkcije automatskog zaustavljanja.

Ako  svijetli žuto, prisutna je greška u sustavu stop-start. Zatražite pomoć radionice.

Treperi

Treperi zeleno tijekom automatskog ponovnog pokretanja.

Sustav stop-start  115.

Vanjska svjetla

 svijetli zeleno.

Svijetli kad su vanjska svjetla uključena  92.

Dugo svjetlo

☰D svijetli plavo.

Svijetli kad je uključeno dugo svjetlo i tijekom upozorenja prednjim svjetlima ⇨ 93.

Svjetlo za maglu

⌘D svijetli zeleno.

Svijetli kad su uključena prednja svjetla za maglu ⇨ 95.

Stražnje svjetlo za maglu

⊖⊗ svijetli žuto.

Svijetli kada je uključeno stražnje svjetlo za maglu ⇨ 95.

Tempomat

⊗, ⊗ svijetli zeleno ili žuto.

⊗ svijetli zeleno kada se pohrani neka brzina.

⊗ svijetli zeleno kada je sustav uključen.

Graničnik brzine

⊗ svijetli žuto.

⊗ svijetli žuto kada je sustav uključen.

Tempomat, Graničnik brzine ⇨ 131.

Brzinomjer

T svijetli ako je prisutna greška ⇨ 91.

Otvorena vrata

⊗ svijetli crveno.

Svijetli dok je kontakt uključen ako su vrata ili stražnja vrata otvorena.

Vozila s automatiziranim ručnim mjenjačem; kontrolna lampica svijetli na zaslonu mjenjača pokazujući odgovarajuća otvorena vrata.

Informacijski zasloni

Informacijski centar vozača

Informacijski centar vozača (DIC) se nalazi na sklopu instrumenata ispod brzinomjera.



Ovisno o konfiguraciji vozila, na zaslonu se pojavljuju sljedeće stavke.

- Temperatura okoline ⇨ 74
- Sat ⇨ 75
- Brojač dnevno prijeđenih kilometara, mjerač prijeđenog puta ⇨ 77

- Nadzor razine motornog ulja ↻ 79
- Servisni zaslon ↻ 79
- Poruke vozila ↻ 88
- Putno računalo ↻ 89

Neke se od prikazanih informacija razlikuju, ovisno o tome vozi li se vozilo ili je parkirano. Neke su funkcije dostupne samo u vožnji.



Zaslon s tri informacije



20003

Prikazuje vrijeme, temperaturu okoline i datum kada je kontakt uključen.

Poruke vozila

Poruka se pojavljuje na vozačevom informacijskom centru, zajedno s kontrolnom lampicom  ili  STOP.

Informacijske poruke

Informacijske poruke

**BATTERY MODE: ECONOMY
(NAČIN RADA AKUMULATORA:
EKONOMIČAN)**

ESP OFF (ESP ISKLJUČEN)

**AUTO LIGHTS DEACTIVATED
(DEAKTIVIRANA AUTOMATSKA
SVJETLA)**

**OIL LEVEL CORRECT (ISPRAVNA
RAZINA ULJA)**

Poruke greške

Prikazuju se u kombinaciji s kontrolnim svjetlom . Odmah isključite motor i zatražite pomoć radionice.

Za uklanjanje poruke greške pritisnite prekidač na kraju poluge brisača. Nakon nekoliko sekundi poruka može nestati automatski a  svijetli i dalje. Greška će tada biti pohranjena u ugrađeni računalni sustav.

Poruke greške

CHECK ESP (PROVJERITE ESP)

**CHECK FUEL FILTER
(PROVJERITE FILTAR ZA
GORIVO)**

**CHECK GEARBOX (PROVJERITE
MJENJAČ)**

**CHECK AUTO LIGHTS
(PROVJERITE AUTOMATSKA
SVJETLA)**

Poruke upozorenja

Mogu se pojaviti s kontrolnim svjetlom  ili u kombinaciji s drugim porukama upozorenja, kontrolnim svjetlima ili zvučnim upozorenjem. Odmah isključite motor i zatražite pomoć radionice.

Poruke upozorenja

**INJECTION FAULT (NEISPRAVNO
UBRIZGAVANJE)**

**ENGINE OVERHEATING
(PREGRIJAVANJE MOTORA)**

**GEARBOX OVERHEATING
(PREGRIJAVANJE MJENJAČA)**

Zvukovi upozorenja

Kada pokrećete motor ili tijekom vožnje

Uključit će se samo jedan zvučni signal upozorenja.

Zvučni signal upozorenja za nekorisćenje sigurnosnih pojaseva ima prioritet nad drugim zvučnim signalima upozorenja.

- Ako sigurnosni pojas nije vezan ⇨ 47.
- Ako se određena brzina prekorači kada je parkirna kočnica zategnuta ⇨ 126.
- Ako pomoć pri parkiranju detektira predmet ⇨ 134.

- Ako vozilo ima automatizirani ručni mjenjač i temperatura spojke je previsoka ⇨ 122.
- Ako brzina vozila nakratko prekorači postavljenu granicu ⇨ 77.
- Tijekom zatvaranja električnih kliznih vrata ⇨ 26.
- Ako su klizna vrata otvorena, a parkirna kočnica otpuštena ⇨ 26.
- Tijekom aktiviranja i deaktiviranja nadzora nagibanja vozila sa zvučnim upozorenjem ⇨ 30.

Kad je vozilo parkirano i/ili su otvorena vozačeva vrata

- Kad je ključ u kontakt bravi.
- S uključenim vanjskim svjetlima.
- Ako vozilo ima automatizirani ručni mjenjač ⇨ 122; parkirna kočnica nije zategnuta, nije odabran prazni hod ili nožna kočnica nije pritisnuta. Može se prikazati i odgovarajuća poruka na zaslonu informacijskog centra vozača ⇨ 87.
- Ako je motor u načinu rada Autostop, ali nije isključen. Sustav stop-start ⇨ 115.

Putno računalo

Putno računalo daje informacije o voznim podacima, koji se stalno snimaju i elektronički obrađuju.



Ovisno o vozilu, sljedeće funkcije se mogu odabrati pritiskanjem prekidača na kraju poluge brisača.

- Količina potrošenog goriva
- Prosječna potrošnja
- Trenutna potrošnja
- Doseg putovanja
- Prevaljeni put
- Prosječna brzina

- Udaljenost prije servisa ⇨ 79
- Sat ⇨ 75
- Pohranjena brzina tempomata i graničnika brzine ⇨ 131
- Tlak u gumama ⇨ 164
- Poruke o pogreškama i poruke s informacijama

Količina potrošenog goriva

Prikazuje količinu potrošenog goriva od zadnjeg resetiranja.

Mjerenje se može ponovno okrenuti u svakom trenutku pritiskom i zadržavanjem tipke na kraju ručice brisača.

Prosječna potrošnja

Vrijednost se prikazuje nakon prevaljenih 400 metara.

Prikazuje se prosječna potrošnja uzimajući u obzir prevaljeni put i potrošeno gorivo od zadnjeg resetiranja.

Resetiranje se može izvršiti u bilo koje vrijeme.

Trenutna potrošnja

Vrijednost se prikazuje nakon postizanja brzine od 30 km/h.

Doseg putovanja

Vrijednost se prikazuje nakon prevaljenih 400 metara.

Doseg se računa s obzirom na preostalu količinu goriva u spremniku i prosječnu potrošnju od zadnjeg resetiranja.

Doseg neće biti prikazan ako svijetli kontrolno svjetlo  na sklopu instrumenata ⇨ 86.

Resetiranje se može izvršiti u bilo koje vrijeme.

Prevaljeni put

Prikazuje prevaljeni put od zadnjeg resetiranja.

Resetiranje se može izvršiti u bilo koje vrijeme.

Prosječna brzina

Vrijednost se prikazuje nakon prevaljenih 400 metara.

Prikazuje se prosječna brzina od posljednjeg ponovnog postavljanja.

Resetiranje se može izvršiti u bilo koje vrijeme.

Prekidi putovanja s isključenim kontaktom nisu uključeni u izračune.

Resetiranje informacija putnog računala

Za ponovno postavljanje putnog računala odaberite jednu od njegovih funkcija, zatim pritisnite i držite prekidač na kraju poluge brisača.

Sljedeće informacije putnog računala će se resetirati:

- Količina potrošenog goriva
- Prosječna potrošnja
- Doseg putovanja
- Prevaljeni put
- Prosječna brzina

Putno računalo će se resetirati automatski kada se prekorači maksimalna vrijednost bilo kojeg od parametara.

Prekid napajanja električnom energijom

Ako je napajanje prekinuto ili ako je napon akumulatora vozila prenizak, vrijednosti pohranjene u putnom računalu će se izgubiti.

Tahograf



Tahograf se koristi prema priloženim uputama za uporabu. Poštujte propise u pogledu uporabe.

Kontrolna lampica T svijetli na sklopu instrumenata u slučaju kvara. Zatražite pomoć radionice.

Ako je vozilo opremljeno tahografom, ukupno prijeđena udaljenost prikazuje se samo na tahografu, a ne na brojaču kilometara ↗ 77.

Osvjetljenje



Vanjska svjetla	92
Osvjetljenje unutrašnjosti	96
Funkcije osvjetljenja	98

Vanjska svjetla

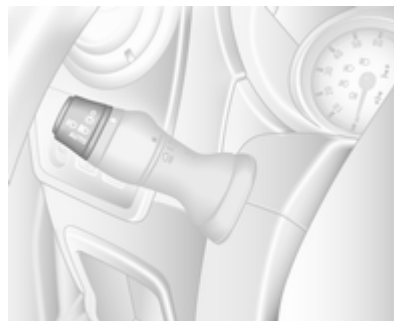

Prekidač svjetala







Okrenite prekidač vanjskih svjetala:

- O** = Isključeno
-  = Bočna svjetla
-   = Prednja svjetla
- AUTO** = Automatska kontrola svjetla: Prednja svjetla se automatski uključuju i isključuju.

Okrenite prekidač unutarnjih svjetala:

-  = Prednja svjetla za maglu
-  = Stražnje svjetlo za maglu

Kontrolno svjetlo dugog svjetla 
 87.

Kontrolno svjetlo kratkog svjetla 
 86.

Stražnja svjetla

Stražnja svjetla uključuju se zajedno s kratkim i bočnim svjetlima.

Automatska kontrola svjetla

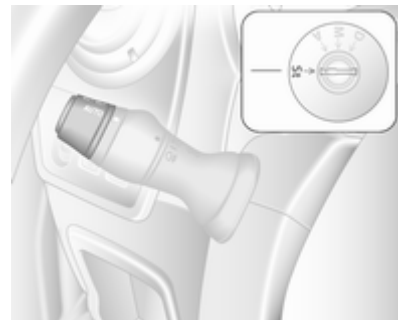

Kada je funkcija automatske kontrole svjetla uključena i motor radi, sustav se prebacuje između svjetala za

vožnju po danu (gdje su ugrađena) i prednjih svjetala, ovisno o uvjetima osvjetljenja.

Iz sigurnosnih razloga, prekidač svjetala uvijek treba ostati u položaju **AUTO**.

Svjetla za vožnju po danu ⇨ 94.

Automatsko aktiviranje prednjih svjetala

Tijekom uvjeta slabog osvjetljenja uključena su prednja svjetla.

Dugo svjetlo

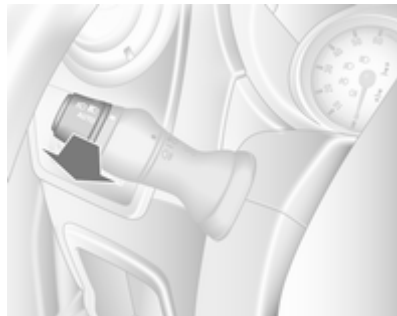

Za promjenu između kratkog i dugog svjetla, povucite polugu dok ne osjetite "klik".

Upozorenje prednjim svjetlima

Za aktiviranje upozorenja prednjim svjetlima, povucite polugu.

Podešavanje snopa prednjih svjetala

Ručno podešavanje snopa prednjih svjetala



Kad su kratka svjetla uključena, visinu snopa prednjih svjetala prilagodite opterećenju vozila da biste spriječili zaslijepljivanje nadolazećeg prometa.

Zakrenite nazubljeni kotačić u traženi položaj:

0 = Zauzeta prednja sjedala
4 = S teretom do maksimalno
dozvoljene mase

Prednja svjetla pri vožnji u inozemstvu

Asimetrično prednje svjetlo povećava vidljivost ruba ceste na suvozačevoj strani.

Ipak, kada vozite u zemljama s vožnjom na suprotnoj strani ceste, podesite svjetla kako bi spriječili zaslijepljivanje nadolazećeg prometa.

Kontaktirajte radionicu radi podešavanja prednjih svjetala.

Svjetla za vožnju po danu

Svjetla za vožnju po danu povećavaju vidljivost vozila tijekom dnevnog svjetla.

Svjetla rade automatski nakon uključivanja kontakta.

Ako je vozilo opremljeno funkcijom automatske kontrole svjetla, sustav automatski mijenja dnevna svjetla i prednja svjetla prema uvjetima vanjskog osvjetljenja. Automatska kontrola svjetla ↗ 92.

Prilagodljiva prednja svjetla

Svjetlo skretanja

Ovisno o kutu zakreta upravljača, brzini vozila i odabranom stupnju prijenosa pri vožnji kroz zavoj, dodatno svjetlo osvjetljava zavoj na odgovarajućoj strani ceste.

Dodatna svjetla u zavoju automatski se isključuju nakon dužeg korištenja te pri brzinama vozila većim od 40 km/h.

Uključivanje svih pokazivača smjera



Upravljanje ▲ prekidačem.

U slučaju snažnog kočenja, automatski se uključuju svi pokazivači smjera. Isključite pritiskom na tipku ▲.

Signali skretanja i promjene trake

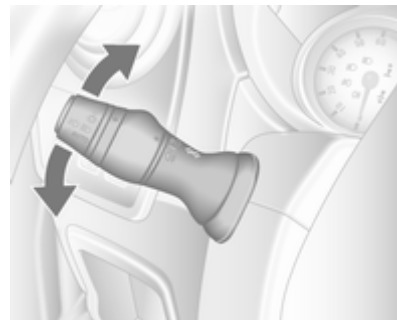

poluga gore = desni pokazivač smjera
poluga dolje = lijevi pokazivač smjera

Kada se kolo upravljača vraća natrag, poluga se automatski vraća u srednji položaj i pokazivač smjera se isključuje. Ovo se neće dogoditi ako je izvršeno blago skretanje kao što je promjena vozne trake.

Za tri treperenja, npr. pri promjeni prometnih traka, ručicu pomaknite u prvi granični položaj. Kada je pustite, poluga će se vratiti u početni položaj.

Ako se poluga pomakne iza prve stanke, pokazivač smjera je konstantno uključen. Isključite pokazivač smjera ručno laganim pomicanjem poluge u osnovni položaj.

Prednja svjetla za maglu

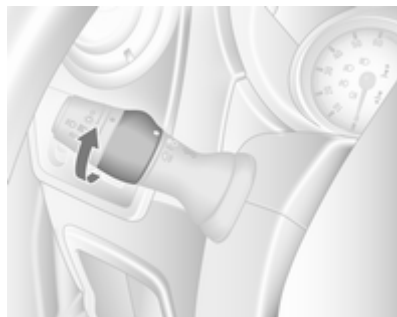

Zakrenite unutarnji prekidač na položaj ☉ i pustite ga.

Prednja svjetla za maglu će raditi samo kada je uključen kontakt i prednja svjetla.

Stražnje svjetlo za maglu

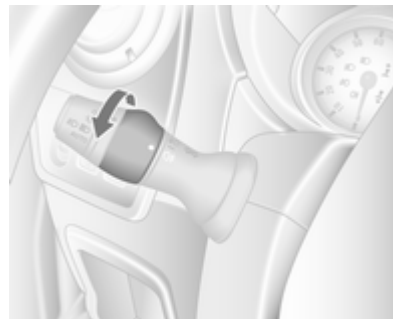

Zakrenite unutarnji prekidač na položaj ☉ i pustite ga.

Stražnja svjetla za maglu će raditi samo kada je uključen kontakt i prednja svjetla.

Stražnja svjetla za maglu vozila isključuju se prilikom vuče prikolice.

Svjetla za vožnju unatrag

Svjetla za vožnju unatrag se uključuju kad je kontakt uključen i odabran je stupanj prijenosa za vožnju unatrag.

Zamagljeni poklopci svjetala

Unutrašnjost poklopaca svjetala može se lagano zamagliti u nepovoljnim, vlažnim i hladnim vremenskim prilikama, tijekom jake kiše ili nakon pranja vozila. Magla brzo sama nestaje; za pomoć, uključite svjetla.

Osvjetljenje unutrašnjosti

Svjetla u unutrašnjosti

Kad se prekidač nalazi u središnjem položaju, svjetlo djeluje kao stropno svjetlo i uključuje se pri otključavanju vozila daljinskim upravljačem ili otvaranju prednjih vrata.

Prednje svjetlo u unutrašnjosti



Upravljanje  prekidačem:

- Konstantno uključeno
- Uključeno nakon otvaranja vrata
- Konstantno isključeno

Kad se vrata zatvore, uslužno svjetlo će se ugasi nakon kašnjenja ili neposredno nakon uključivanja kontakta.

Stražnja svjetla u unutrašnjosti

Bus

U putničkoj kabini smještena su niska svjetla i svjetla iznad glave.



Koristite preklopni prekidač na ploči s instrumentima:

Pritisnite  = uključeno
Pritisnite **OFF** = isključeno

Osvjetljenje prtljažnika

Uključivanje rasvjete prtljažnog prostora može se postaviti nakon otvaranja bočnih i stražnjih vrata ili može biti stalno uključena.



Aktivira se pritiskom prekidača:

- Konstantno uključeno
- Uključeno nakon otvaranja vrata
- Konstantno isključeno

Kad se vrata zatvore, uslužno svjetlo će se ugasi nakon kašnjenja ili neposredno nakon uključivanja kontakta.

Svjetla za čitanje

Prednje svjetlo za čitanje



Upravljanje  prekidačem.

Svjetlo za čitanje se može usmjeriti po potrebi.

Stražnja svjetla za čitanje

Bus



Koristite preklopni prekidač na ploči s instrumentima:

pritisnite  = uključeno.
pritisnite **OFF** = isključeno.



Svako svjetlo za čitanje može se sada regulirati pojedinačno i usmjeriti prema potrebama.

Funkcije osvjetljenja

Svjetlo za izlazak

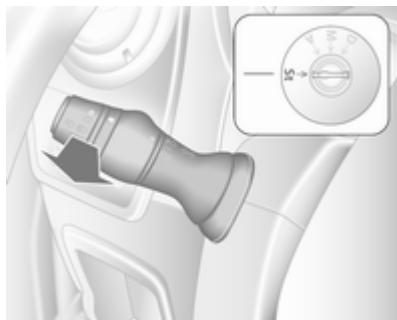

Prednja svjetla se uključuju na približno 1 minutu nakon što se vozilo parkira i sustav aktivira.

Aktiviranje

1. Isključite kontakt.
2. Izvucite ključ za pokretanje.
3. Povucite polugu pokazivača smjera prema kolu upravljača.

Ovaj se postupak može ponoviti najviše četiri puta.

Prednja svjetla se odmah isključuju okretanjem prekidača za svjetla u bilo koji položaj i vraćanjem na **0**.

Zaštita od pražnjenja akumulatora

Za sprječavanje pražnjenja akumulatora vozila kada je kontakt isključen, neka svjetla u unutrašnjosti se mogu isključiti automatski nakon nekog vremena.

Kontrola klime

Sustavi kontrole klime	99
Otvori za provjetranje	109
Održavanje	110

Sustavi kontrole klime

Sustav grijanja i provjetranja



Kontrole za:

- Temperatura
- Brzina ventilatora
- Raspodjela zraka
- Odmagljivanje i odmrzavanje

Grijanje stražnjeg prozora  ↗ 36,
grijanje sjedala  ↗ 43.

Temperatura





Crvena = toplo
Plava = hladno

Grijanje neće biti u potpunosti djelotvorno dok motor ne postigne normalnu radnu temperaturu.

Brzina ventilatora

Podesite protok zraka uključivanjem ventilatora na željenu brzinu.



Raspodjela zraka

-  = prema području glave
-  = prema području glave i nogu
-  = prema području nogu
-  = prema vjetrobranu, prozorima prednjih vrata i području nogu
-  = prema vjetrobranu i prozorima prednjih vrata

Moguće su međupostavke.

Odmagljivanje i odmrzavanje prozora

- Postavite kontrolu temperature na najtopliju razinu.
- Postavite brzinu ventilatora na najvišu razinu

- Postavite kontrolu raspodjele zraka na .
- Uključite grijanje stražnjeg prozora .
- Po potrebi otvorite bočne otvore za provjetravanje i usmjerite ih prema prozorima vrata.
- Za istovremeno grijanje područja nogu, postavite kontrolu raspodjele zraka na .

Klima uređaj

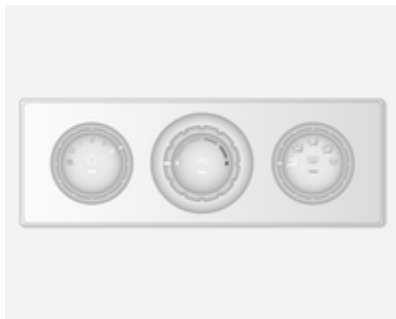

Osim za sustav grijanja i provjetravanja, sustav klima uređaja ima kontrole za:

AC = hlađenje

 = recirkulacija zraka

Grijanje stražnjeg prozora  ⇨ 36,
grijanje sjedala  ⇨ 43.

Hlađenje (AC)

Upravlja se **AC** prekidačem i može se koristiti samo kada su uključeni motor i ventilator.

Klima uređaj hladi i odvlažuje (suši) zrak kad je temperatura okoline malo iznad točke smrzavanja. Stoga može doći do kondenzacije i kapanja ispod vozila.

Kada hlađenje ili sušenje zraka nije potrebno, isključite ga radi uštede goriva.

Napomena

Ako se klima uređaj postavi na maksimalno hlađenje kada je temperatura okoline visoka, možda će biti onemogućen rad funkcije

Autostop sve dok se ne postigne potrebna temperatura u putničkom prostoru.

Ako je klima uređaj podešen na maksimalno hlađenje dok je uključena funkcija Autostop za motor, motor bi se mogao automatski ponovno pokrenuti.

Sustav stop-start ⇨ 115.

Sustav recirkulacije zraka



Upravljanje  prekidačem.

Upozorenje



Pri recirkulaciji je smanjen dotok svježeg zraka. Ako uređaj radi bez hlađenja, povećava se vlažnost zraka te se prozori mogu zamagliti. Opada kvaliteta zraka u putničkom prostoru, zbog čega se putnici mogu osjećati pospano.

Maksimalno hlađenje

Malo otvorite prozore tako da se vrući zrak može brzo raspršiti.



- Hlađenje **AC** uključeno.
- Sustav recirkulacije zraka  uključen.
- Postavite kontrolu raspodjele zraka na .
- Postavite kontrolu temperature na najhladniju razinu.
- Postavite brzinu ventilatora na najvišu razinu.
- Otvorite sve otvore za provjetravanje.

Odmagljivanje i odmrzavanje prozora

- Hlađenje **AC** uključeno.
- Postavite kontrolu temperature na najtopliju razinu.
- Postavite brzinu ventilatora na najvišu razinu.
- Postavite kontrolu raspodjele zraka na .
- Uključite grijanje stražnjeg prozora .

- Po potrebi otvorite bočne otvore za provjetravanje i usmjerite ih prema prozorima vrata.
- Za istovremeno grijanje područja nogu, postavite kontrolu raspodjele zraka na .

Napomena



Ako pritisnete tipku  dok motor radi, funkcija Autostop bit će onemogućena sve do ponovno pritiskanja tipke .

Ako pritisnete tipku  dok motor radi pod funkcijom Autostop, motor će se automatski ponovno pokrenuti.

Elektronički sustav kontrole klime





Kontrole za:

- Temperatura
- Raspodjela zraka ( ili ) i odabir izbornika
- Brzina ventilatora 



AUTO = Automatski način rada

 = recirkulacija zraka

 = odmagljivanje i odmrzavanje

 = grijanje stražnjeg prozora, grijana vanjska ogledala

AC OFF = isključenje klima uređaja

Grijanje stražnjeg prozora, grijana vanjska ogledala  ↻ 36, ↻ 33, grijana sjedala  ↻ 43.

Predodabrana temperatura se regulira automatski. U automatskom načinu rada, brzina ventilatora i raspodjela zraka automatski reguliraju protok zraka.

Sustav se može ručno prilagoditi korištenjem kontrola za raspodjelu i protok zraka.

Sustav elektroničke kontrole klime može se u potpunosti koristiti samo kada motor radi.

Za ispravan rad, ne prekrivajte senzor na ploči s instrumentima.

Automatski način rada

Osnovne postavke za maksimalnu udobnost:

- Pritisnite tipku **AUTO** (na zaslonu se pojavljuje "AUTO").
- Postavite željenu temperaturu (temperatura se prikazuje na zaslonu).
- Otvorite sve otvore za provjetranje.

Tijekom automatskog načina rada, postavkama za brzinu ventilatora, raspodjelu zraka, klima-uređaj i recirkulaciju zraka automatski upravlja sustav i ne prikazuju se na zaslonu.

Predodabir temperature

Temperature se mogu postaviti na željenu vrijednost pomoću 2 tipke ispod zaslona.

Iz razloga udobnosti, temperaturu mijenjajte samo u malim koracima.

Crvena = toplo
Plava = hladno

Grijanje neće biti u potpunosti djelotvorno dok motor ne postigne normalnu radnu temperaturu.

Ako je postavljena minimalna temperatura od 15 °C, elektronička kontrola klime radi s maksimalnim hlađenjem.

Ako je postavljena maksimalna temperatura od 27 °C, elektronička kontrola klime radi s maksimalnim grijanjem.

Napomena

Ako želite smanjiti temperaturu zbog udobnosti, funkcija automatskog zaustavljanja bit će zabranjena ili će se motor automatski ponovno pokrenuti kada je uključeno hlađenje.

Sustav stop-start ↻ 115.

Brzina ventilatora

Brzina ventilatora može se povećati ili smanjiti pomoću tipki .

Odabrana brzina ventilatora označena je s  na zaslonu.

Ako je ventilator isključen, isključuje se i klima uređaj.

Za povratak na automatski način rada: Pritisnite **AUTO** prekidač.



Odmagljivanje i odmrzavanje prozora

Pritisnite tipku . Uključuje se LED.

Temperatura i raspodjela zraka se postavljaju automatski, klima-uređaj je uključen i ventilator radi velikom brzinom.

Za povratak na automatski način rada: pritisnite prekidač  ili **AUTO**.

Napomena





Ako pritisnete tipku  dok motor radi, funkcija Autostop bit će onemogućena sve do ponovno pritiskanja tipke .

Ako pritisnete tipku  dok motor radi pod funkcijom Autostop, motor će se automatski ponovno pokrenuti.

Raspodjela zraka

Pritišćite  ili .

Strelice prikazane na zaslonu označavaju postavke raspodjele:

-  = prema vjetrobranu i prozorima prednjih vrata
-  = prema vjetrobranu, prozorima prednjih vrata i području nogu
-  = prema području glave
-  = prema području glave i nogu
-  = prema području nogu

Za povratak na automatski način rada: Pritisnite **AUTO** prekidač.

Hlađenje

Klima uređaj hladi i odvlažuje (suši) zrak kad je temperatura okoline iznad određene razine. Stoga može doći do kondenzacije i kapanja ispod vozila.

Ako hlađenje ili sušenje zraka nije potrebno, pritisnite tipku **AC OFF** kako biste isključili sustav za hlađenje, te tako uštedjeli gorivo. Na zaslonu se prikazuje "AC OFF".

Ručno upravljanje sustavom za recirkulaciju zraka

Pritisnite tipku . LED se uključuje i na zaslonu se prikazuje .

Upozorenje

Pri recirkulaciji je smanjen dotok svježeg zraka. Ako uređaj radi bez hlađenja, povećava se vlažnost zraka te se prozori mogu zamagliti. Opada kvaliteta zraka u putničkom prostoru, zbog čega se putnici mogu osjećati pospano.

Za povratak na automatski način rada: pritisnite prekidač  ili **AUTO**.

Sustav grijanja straga



Ako je motor isključen, stražnji odjeljak može se dodatno grijati kroz nisko postavljene otvore za grijanje.

Programiranjem vrijednosti na kontrolnoj ploči, korisnik može podesiti postavke za vrijeme, dan i temperaturu.

Grijanje neće raditi ako je razina goriva pala prenisko.

Tijekom rada, koristi se struja iz akumulatora vozila. Za kratkotrajna putovanja, redovno provjeravajte akumulator vozila i punite ga, ako je potrebno.

Nisko postavljene otvori za provjetravanje u stražnjem dijelu ne smiju biti blokirani kako bi rad bio učinkovit.

⚠ Upozorenje

Nemojte stavljati u pogon sustav prilikom punjenja goriva, kada su prisutna zapaljiva isparenja ili u zatvorenim prostorima (napr. garaži).

Postavke za vrijeme i dan

Pritišćite tipku **⊕** dok prikaz vremena ne počne svjetlucati.

Ako je napajanje akumulatora vozila prethodno bilo prekinuto, nakratko pritisnite tipku **◀** ili **▶** kako bi prikaz vremena počeo svjetlucati.

Podesite vrijeme koristeći tipke **◀** ili **▶**.

Vrijeme je postavljeno kada prikazano vrijeme prestane svjetlucati.

Tada svjetluca prikaz dana: odaberite dan koristeći tipke **◀** ili **▶**.

Dan je postavljen kada prikazani dan prestane svjetlucati.

Prikaz ostaje osvjetljen približno 15 sekundi nakon isključivanja kontakta.

Korištenje dodatnog grijanja stražnjeg odjeljka

Pritiskom na tipku **⏏** uključite grijanje. Na zaslonu se pojavljuje **⏏**, što pokazuje da grijanje radi.

Promjena razdoblja u kojem grijanje radi

Kada je grijanje isključeno (**⏏** nestane sa zaslona), nakratko pritisnite tipku **◀** dok razdoblje za koje je predviđeno grijanje ne počne svjetlucati na zaslonu.

Pomoću tipke **◀** ili **▶** podesite trajanje grijanja. Trajanje je postavljeno kada prikaz nestane.

Programiranje grijanja

Možete spremi do tri programa koja omogućavaju uključivanje grijanja.

Nekoliko puta pritisnite tipku **P** kako biste odabrali željeni spremljeni program.

Nakratko pritisnite tipku **◀** ili **▶** kako bi vrijeme programiranja počelo treperiti na zaslonu.

Pomoću tipke **◀** ili **▶** odaberite željeno vrijeme, a čim zaslon prestane svjetlucati, podesite dan pomoću tipke **◀** ili **▶**.

Vrijeme i dan su postavljene kada prikaz prestane svjetlucati.

Dozivanje spremljenih programa

Ako želite aktivirati spremljene programe, pritišćite tipku **P** odgovarajući broj puta dok se na zaslonu ne pojavi odgovarajući broj.

Neutralan položaj bez spremljenih programa je aktivan

Pritišćite tipku **P** dok sa zaslona ne nestanu svi brojevi programa.

Podešavanje temperature

Temperaturu grijanja možete podesiti okretanjem kotačića smještenog na kontrolnoj ploči.

Okrećite u smjeru kazaljki sata = povećajte temperaturu

Okrećite u smjeru obrnutom od kazaljke sata = smanjite temperaturu

Sustav klime za stražnji dio

Stražnji klima uređaj se uključuje zajedno s klima uređajem prednjeg putničkog prostora.

Bus

Stražnji otvori za provjetravanje



Dodatna klimatizacija postoji za stražnju putničku kabinu, a vrši se putem otvora za provjetravanje iznad glave.

Brzina ventilatora



Podesite protok zraka na željenu brzinu.

okrenite u smjeru kazaljki sata = povećajte protok zraka

okrećite u smjeru obrnutom od kazaljke sata = smanjite protok zraka

Combi

Dodatna klimatizacija postoji za stražnju putničku kabinu, a vrši se putem otvora za provjetravanje iznad vozačeve i suvozačeve kabine.

Dok je klimatizacija prednje putničke kabine uključena, podesite protok zraka na željenu brzinu.

Otvori za provjetravanje moraju biti otvoreni tijekom korištenja kako bi se spriječio stvaranje leda u sustavu radi manjka protoka zraka.

Pomoćni grijač

Grijač rashladnog sredstva

Eberspächer, nezavisan o motoru, gorivom pogonjen grijač rashladnog sredstva osigurava brzo grijanje rashladnog sredstva motora, kako bi omogućio grijanje unutrašnjosti vozila bez rada motora.

⚠ Upozorenje

Nemojte stavljati u pogon sustav prilikom punjenja goriva, kada su prisutna zapaljiva isparenja ili u zatvorenim prostorima (napr. garaži).

Prije pokretanja ili programiranja sustava, za početak prebacite sustav za regulaciju klime vozila na toplo, a razvođenje zraka na .

Isključite kada nije potrebno. Grijanje se automatski prekida nakon isteka programiranog vremena. Neće raditi ni ako je razina goriva postala preniska.

Tijekom rada, koristi se struja iz akumulatora vozila. Vožnja stoga treba trajati barem koliko i vrijeme grijanja. Za kratkotrajna putovanja, redovno provjeravajte akumulator vozila i punite ga, ako je potrebno.







Za osiguranje učinkovitog rada, jedanput mjesečno nakratko pustite u pogon pomoćni grijač.

Upravljačke jedinice

Tajmer ili daljinski upravljač uključuje i isključuje sustav i koristi se za programiranje određenih vremena odlaska.

Timer



- 1  Tipka za = Uključuje/isključuje aktiviranje upravljačku jedinicu i mijenja prikazane informacije
- 2  Tipka za = Bira funkcije na traci natrag izbornika i podešava vrijednosti
- 3 Traka izbornika = Prikazuje funkcije koje se mogu odabrati , , P,  i 

4 → Tipka za dalje = Bira funkcije na traci izbornika i podešava vrijednosti

5 OK prekidač = Potvrđuje odabir

Daljinski upravljač



Upravljačke tipke rade identično prethodno opisanom uređaju tajmera. Za aktiviranje daljinskog upravljača, pritisnite tipku za aktiviranje  i otpustite je kada se na zaslonu pojavi traka izbornika. Indikator signala i **SEND** nakratko se pojavljuju na zaslonu, a nakon njih temperatura.

Upozorenje

Prilikom punjenja goriva, isključite uređaj za daljinsko upravljanje, kao i grijač!

Za isključenje, pritisnite i zadržite tipku za aktiviranje , kako biste spriječili nenamjeran rad.

Daljinski upravljač ima maksimalni domet od 600 metara. Domet se može smanjiti zbog stanja u okolišu i slabljenja baterije.



Osim uređajem za daljinsko upravljanje, grijanje se također može uključiti na 30 minuta, ili isključiti, pomoću tipke na ploči s instrumentima.

Zamjena baterije

Zamijenite bateriju kada se smanji domet daljinskog upravljača ili kada simbol za napunjenost baterije bljeska.

Otvorite poklopac pomoću kovanice i zamijenite bateriju (CR 2430 ili ekvivalent), pazeći da nova baterija bude ugrađena sa stranom pozitivnog **+** prema pozitivnim kontaktima. Pričvrstite poklopac.

Zbrinite stare baterije sukladno propisima o zaštiti okoliša.



Baterije ne spadaju u kućno smeće. Moraju se odložiti na odgovarajuće mjesto za prikupljanje.

Prikazuje se kvar daljinskog upravljača

- cobA** = Slab signal - podesiti položaj
- conP** = Nema signala - približiti se
- bALo** = Slaba baterija - promijeniti bateriju
- Err** = Greška sustava - konzultirati radionicu
- Add, AddE** = Sustav u modu usvajanja (konfiguriranja)

Konfiguriranje daljinskog upravljača



Ako se akumulator vozila ponovno spoji, LED (svjetleća dioda) u tipki na ploči s instrumentima svijetli i sustav automatski konfigurira izbornik daljinskog upravljača. Ako LED bljeska, pritisnite tipku **OK** na daljinskom upravljaču, odaberite **Add** ili **AddE** i potvrdite.

Dodatni uređaji za daljinsko upravljanje također se mogu konfigurirati. Pritisnite tipku, dok LED ne bljesne, uključite daljinski upravljač, odaberite **Add** i potvrdite.

AddE konfigurira isključivo trenutni uređaj za daljinsko upravljanje, a blokira sve prethodno konfigurirane uređaje. **Add** konfigurira do 4 uređaja za daljinsko upravljanje, ali samo jedan uređaj može stavljati sustav u pogon u bilo koje vrijeme.

Korištenje**Grijanje** 

Na traci izbornika odaberite  i potvrdite. Unaprijed određeno (zadano) trajanje grijanja, na primjer **L 30**, bljeska na zaslonu. Tvornička postavka iznosi 30 minuta.

Za privremeno podešavanje (promjenu) trajanja grijanja, koristite tipke  ili  i potvrdite. Vrijednost se može namjestiti od 10 do 120 minuta. Radi potrošnje snage zabilježite trajanje grijanja.

Za isključenje, na traci izbornika ponovno odaberite  i potvrdite.



Provjetravanje 

Na traci izbornika odaberite  i potvrdite.

Trajanje provjetravanja može se prihvatiti ili podesiti. Pokazano trajanje se prihvaća bez potvrđivanja. Za isključenje, na traci izbornika ponovno odaberite  i potvrdite.



Programiranje P

Mogu se programirati do 3 vremena odlaska, bilo tijekom jednog dana, bilo kroz tjedan.

- Na traci izbornika odaberite **P** i potvrdite
- Odaberite željeni broj za memoriranje **1, 2** ili **3** i potvrdite
- Odaberite dan i potvrdite
- Odaberite sat i potvrdite
- Odaberite minute i potvrdite
- Odaberite  ili  i potvrdite
- Ako je potrebno, podesite trajanje rada prije odlaska i potvrdite

Sljedeći broj za memoriranje, koji će se aktivirati, podcrtan je i prikazuje se dan u tjednu. Ponovite postupak za programiranje drugih brojeva za memoriranje.

Pritiskom na tipku  tijekom postupka prekinut će se programiranje, bez spremanja programiranih podešenja.

Za brisanje podešenih (memoriranih) vremena odlaska, slijedite korake za programiranje, sve dok simbol za grijanje  ne bljesne. Pritisnite tipku  ili , dok se na zaslonu ne pojavi **OFF** i potvrdite.

Grijanje se automatski prekida 5 minuta nakon programiranog vremena odlaska.

Napomena

Sustav za daljinsko upravljanje sadrži osjetnik temperature, koji izračunava vrijeme rada prema vanjskoj temperaturi i željenoj razini grijanja (ECO ili HIGH). Sustav se pokreće automatski između 5 i 60 minuta prije programiranog vremena odlaska.



Podesite dan u tjednu, vrijeme početka i trajanje grijanja

Ako se akumulator vozila odvoji ili je napon prenizak, bit će potrebno resetirati uređaj.

- Odaberite  i potvrdite
- Odaberite dan u tjednu i potvrdite
- Promijenite sate i potvrdite
- Promijenite minute i potvrdite
- Promijenite zadano trajanje grijanja i potvrdite

Razina grijanja

Željena razina grijanja za programirana vremena odlaska može se namjestiti na ECO ili HIGH.

Odaberite  i potvrdite. ECO ili HIGH bljeska na zaslonu. Namjestite pomoću tipke  ili  i potvrdite.

Otvori za provjetravanje

Podesivi otvori za provjetravanje

Kada je hlađenje uključeno, najmanje jedan otvor za provjetravanje mora biti otvoren tako da se isparivač ne smrzne zbog nedovoljnog protoka zraka.

Središnji otvori za provjetravanje

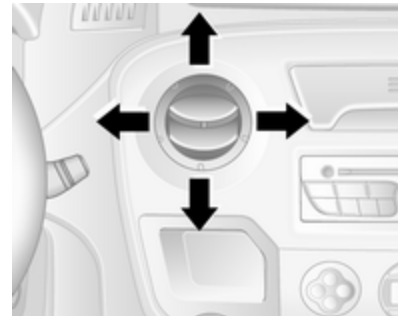

Za otvaranje pritisnite otvor za provjetravanje.

Usmjerite struju zraka zakretanjem otvora.

Pritisnite otvor za zatvaranje.

Bočni otvori za provjetravanje

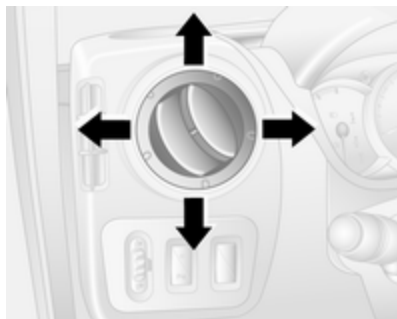

Za otvaranje pritisnite otvor za provjetravanje.

Usmjerite struju zraka zakretanjem otvora.

Ovisno o položaju prekidača temperature, zrak će strujati u putnički prostor kroz bočne otvore.

⚠ Upozorenje

Ne pričvršćujte nikakve predmete na rešetke otvora za provjetravanje. Opasnost od oštećenja i ozljeda u slučaju nezgode.

Fiksni otvori za provjetravanje

Dodatni otvori za provjetravanje se nalaze ispod vjetrobrana i prozora vrata te u području nogu.

Hladnjak pretinca za rukavice

Klima uređaj također može hladiti i sadržaj pretinca za rukavice.

Održavanje

Dovod zraka

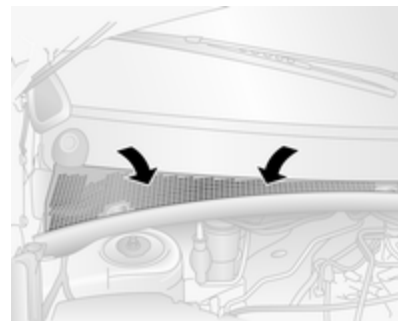

Otvor za dovod zraka ispred vjetrobrana u prostoru motora mora biti čist kako bi se omogućio dovod zraka. Uklonite lišće, nečistoću ili snijeg.

Filter za pelud

Filter za pelud pročišćava zrak koji ulazi iz okoline kroz usis zraka i uklanja prašinu, čađu, pelud i spore.

Redovno korištenje klima uređaja

Kako bi se osigurao kontinuirani efikasan rad sustava, hlađenje mora biti uključeno nekoliko minuta jednom mjesečno, neovisno o vremenu i godišnjem dobu. Hlađenje se ne može koristiti pri preniskoj temperaturi okoline.

Servis

Za optimalne performanse hlađenja, preporučamo da se sustav kontrole klime provjeri jednom godišnje, počevši od treće godine nakon prve registracije vozila, uključujući:

- Test funkcionalnosti i tlaka
- Funkcionalnost grijanja
- Provjera istjecanja
- Provjera pogonskog remenja
- Čišćenje kondenzatora i ispuštanje isparivača
- Provjera performansi

Vožnja i rukovanje

Savjeti za vožnju	112
Pokretanje i rukovanje	113
Ispuh motora	120
Ručni mjenjač	121
Automatizirani ručni mjenjač	122
Kočnice	126
Sustavi kontrole vožnje	128
Sustavi za pomoć vozaču	131
Gorivo	137
Kuka prikolice	139
Dodatne funkcije	140

Savjeti za vožnju

Ekonomična vožnja

ECO način rada

ECO način rada je funkcija koja optimizira potrošnju goriva. Utječe na snagu, moment i ubrzanje motora, označavanje promjene brzine, grijanje, klima uređaj i potrošače električne energije.

Aktiviranje



Pritisnite **ECO** prekidač. Kontrolni indikator svijetli nakon aktivacije i odgovarajuća poruka se prikazuje na informacijskom centru vozača ⇨ 87.

Za vrijeme vožnje možete privremeno onemogućiti ECO način rada, npr. kako biste povećali performanse motora, i to čvrstim pritiskom papučice gasa.

ECO način rada ponovno se uključuje nakon što se smanji pritisak na papučicu gasa.

Deaktiviranje

Ponovno pritisnite **ECO** tipku. Kontrolna lampica se gasi.

Kontrola vozila

Nemojte se spuštati nizbrdo dok motor ne radi (osim dok je uključena funkcija Autostop)

U toj situaciji ne rade mnogi sustavi (primjerice servo kočnica, servo upravljač). Ovakvim načinom vožnje ugrožavate sebe i druge. Svi sustavi djelatni su dok je uključena funkcija

Autostop, ali se razina servo upravljanja kontrolirano smanjuje usporedno sa smanjenjem brzine vozila.

Sustav stop-start ⇨ 115.

Papučice

Da biste osigurali nesmetano gibanje papučica, ispod papučica ne smije biti tepih.

Upravljanje

Ako se servo upravljanje izgubi zbog zaustavljanja motora ili kvara na sustavu, kolo upravljača može se zakretati ali je za to potrebna veća sila.

Oprez

Vozila opremljena hidrauličnim servo upravljačem:

Ako se kolo upravljača zakrene prije kraja hoda i zadrži u tom položaju dulje od 15 sekundi,

može doći do oštećenja sustava servo upravljača i gubitka servo upravljanja.

Pokretanje i rukovanje

Uhodavanje novog vozila

Ne kočite nepotrebno snažno tijekom prvih putovanja i nakon što su ugrađene nove pločice disk kočnica.

Za vrijeme prve vožnje može doći do dimljenja uslijed isparavanja voska i ulja na ispušnom sustavu. Parkirajte vozilo nakon prve vožnje na otvorenom prostoru neko vrijeme i izbjegavajte udisanje dima.

Tijekom perioda uhadavanja potrošnja goriva i motornog ulja može biti viša i proces čišćenja filtera diesel čestica može se obavljati češće. Funkcija automatskog zaustavljanja može biti blokirana kako bi se omogućilo punjenje akumulatora vozila.

Sustav stop-start ⇨ 115.

Filtar krutih čestica ⇨ 120.

Položaji kontakt brave

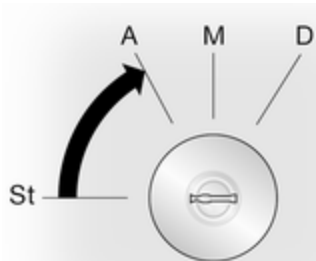

- St = Kontakt isključen
 A = Upravljač otključan, kontakt isključen
 M = Kontakt uključen, za diesel motor: predgrijanje
 D = Pokretanje

Pokretanje motora

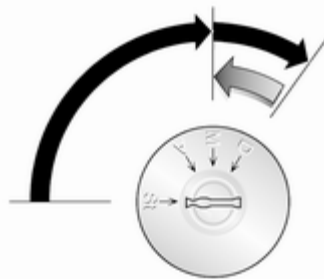

Ručni mjenjač: odvojite spojku.
 Automatizirani ručni mjenjač: pritisnite kočnicu; mjenjač automatski odabire **N**.

Ne ubrzavajte.

Okrenite ključ u položaj **M** za predgrijavanje i pričekajte dok se kontrolni indikator  na vozačevom informacijskom centru ne ugasi.

Zakrenite ključ u položaj **D** i pustite.

Povećani broj okretaja motora automatski se vraća na normalni broj okretaja praznog hoda kako temperatura motora raste.

Pokušaji pokretanja ne smiju trajati dulje od 15 sekundi. Ako se motor ne pokrene, pričekajte 15 sekundi prije ponavljanja postupka pokretanja. Ako je potrebno, pritisnite papučicu gasa prije ponavljanja procedure pokretanja.

Prije ponovnog pokretanja ili za isključivanje motora zakrenite ključ natrag na **St**.

Dok je uključena funkcija Autostop, motor se može ponovno pokrenuti pritiskanjem papučice spojke. Sustav stop-start ⇄ 115.

Zagrijavanje motora s turbo punjačem



Nakon pokretanja, dostupni zakretni moment motora može na kratko vrijeme biti ograničen, osobito kad je temperatura motora niska. To ograničenje postoji kako bi se omogućilo sustavu za podmazivanje da u potpunosti zaštiti motor.

Kontrola brzine praznog hoda



Za povećanje brzine praznog hoda pritisnite prekidač. Nakon nekoliko sekundi funkcija će se aktivirati.

Funkcija će biti deaktivirana u slučajevima:

- Papučica spojke je pritisnuta
- Papučica gasa je pritisnuta
- MTA nije u **N** (neutralnom položaju)
- Brzina vozila je iznad 0 km/h
- Svjetli kontrolno svjetlo ,  ili **STOP** na sklopu instrumenata.

Za povećanje ili smanjenje brzine praznog hoda, kontaktirajte radionicu.

Prekid dovoda goriva pri vožnji s oduzetim gasom

Napajanje gorivom se automatski prekida pri vožnji s oduzetim gasom, npr. kada se vozilo vozi s odabranim stupnjem prijenosa ali bez korištenja gasa.

Sustav stop-start

Sustav stop-start pomaže uštedi goriva i smanjenju emisija ispušnih plinova. Ako to uvjeti dopuštaju, sustav isključuje motor čim se vozilo kreće malom brzinom ili kad stoji, primjerice, na semaforu ili u gužvi na cesti. Sustav automatski pokreće motor čim se pritisne papučica spojke. Senzor akumulatora vozila osigurava da funkcija Autostop bude omogućena samo kad je akumulator vozila dovoljno napunjen za ponovno pokretanje.

Aktiviranje

Sustav stop-start dostupan je odmah nakon pokretanja motora, pokretanja vozila i ako su zadovoljeni niže navedeni uvjeti u ovom poglavlju.

Deaktiviranje



Ručno isključite sustav stop-start pritiskom na tipku . Isključenje označava uključivanje LED svjetla ugrađenog u gumb.

Autostop

Ako se vozilo kreće niskom brzinom ili je zaustavljeno, uključite Autostop na sljedeći način:

- Pritisnite papučicu spojke
- Polugu mjenjača prebacite u prazan hod (ručni mjenjač) ili **N** (automatizirani ručni mjenjač)
- Otpustite papučicu spojke

Motor će se isključiti, a kontakt će ostati uključen ako su zadovoljeni potrebni uvjeti.



Prikazat će se Autostop nakon prikaza **(A)** zelene boje na sklopu instrumenata.

Tijekom Autostop, učinkovitost grijanja, servo upravljanja i kočnica ostaje ista. Međutim, pomoć pri kočenju nije dostupno ⇨ 127.

Uvjeti za Autostop

Sustav stop-start provjerava je li ispunjen svaki od sljedećih uvjeta, u suprotnom funkcija Autostop neće biti moguća i kontrolno svjetlo **(A)** će svijetliti na ploči s instrumentima.

- Sustav stop-start nije ručno isključen
- poklopac motornog prostora u potpunosti je zatvoren
- vrata vozača su zatvorena ili je sigurnosni pojas vozača zavezan
- akumulator vozila je dovoljno napunjen i u dobrom je stanju
- motor je zagrijan
- temperatura rashladne tekućine motora nije previsoka
- temperatura okoline nije preniska
- funkcija odleživanja nije uključena
- automatski klima uređaj ne sprječava Autostop

- podtlak u kočnicama je dovoljan
- funkcija samočišćenja filtra krutih čestica nije uključena
- vozilo se kretalo od posljednjeg Autostop

U suprotnom, Autostop neće biti moguće pokrenuti.

Funkcija Autostop može postati nedostupna što je temperatura okoline više približava točki smrzavanja.

Određene postavke automatskog klima uređaja također mogu spriječiti Autostop. Više informacija potražite u poglavlju o kontroli klime ⇨ 99.

Odmah nakon vožnje autocestom Autostop može biti spriječen.

Autostop se također može privremeno zabraniti ako se akumulator vozila puni vanjskim izvorom.

Uhodavanje novog vozila ⇨ 113.

Zaštita od pražnjenja akumulatora vozila

Kako bi se pouzdano osigurala ponovna pokretanja motora, nekoliko značajki zaštite od pražnjenja akumulatora vozila ugrađeno je kao dio sustava stop-start.

Vozač ponovno pokreće motor

Pritisnite papučicu spojke za ponovno pokretanje motora.

Ako je poluga mjenjača prebačena iz praznog hoda (ručni mjenjač) ili **N** (automatizirani ručni mjenjač) ili ako drugi uvjeti nisu ispunjeni, pokrenite motor ključem paljenja.

Zeleno kontrolno svjetlo  će se isključiti na sklopu instrumenata nakon ponovnog pokretanja motora.

Ako se poluga mjenjača pomakne iz praznog hoda (ručni mjenjač) ili **N** (automatizirani ručni mjenjač) prije pritiskanja spojke, ponovno pokretanje neće se ostvariti.

Sustav stop-start ponovno pokreće motor

Poluga mjenjača mora biti u praznom hodu (ručni mjenjač) ili **N** (automatizirani ručni mjenjač) kako bi se omogućilo automatsko ponovno pokretanje.

Ako se pojavi jedan od sljedećih uvjeta tijekom Autostop, sustav stop-start automatski će ponovno uključiti motor. Kontrolno svjetlo  treperi zelenom bojom na ploči s instrumentima za vrijeme automatskog ponovnog pokretanja motora.

- Sustav stop-start ručno je isključen
- poklopac motornog prostora je otvoren
- sigurnosni pojas vozača nije zakopčan i vrata vozača su otvorena
- temperatura motora je preniska
- akumulator vozila je ispražnjen
- podtlak u kočnicama nije dovoljan
- vozilo se pokreće
- funkcija odleđivanja je uključena



- automatski klima uređaj traži pokretanje motora
- unaprijed zadani vremenski period je premašen

U slučaju priključivanja električne dodatne opreme na utičnicu napajanja, npr. prijenosnog CD reproduktora, moguće je primijetiti kraći pad napona tijekom ponovnog pokretanja.

Ako je Infotainment sustav aktivan, audio zvuk mogao bi se nakratko smanjiti ili prekinuti tijekom ponovnog pokretanja.

Zvukovi upozorenja  89.

Greška

Ako kontrolno svjetlo  svijetli žuto, prisutna je greška u sustavu stop-start  86. Odgovarajuća poruka pojavljuje se na i informacijskom centru vozača  87. Zatražite pomoć radionice.

Parkiranje

⚠ Upozorenje

- Vozilo ne parkirajte na lako zapaljivom području. Visoka temperatura ispušnog sustava mogla bi zapaliti površinu.
- Parkirnu kočnicu uvijek zategnite bez pritiskanja osigurača. Na uzbrdici ili nizbrdici zategnite što je jače moguće. Istovremeno pritisnite nožnu kočnicu da biste smanjili potrebnu radnu silu.
- Isključite motor.
- Ako se vozilo nalazi na ravnoj površini ili uzbrdici, uključite prvi stupanj prijenosa. Na uzbrdici, zakrenite prednje kotače od rubnjaka.
Ako se vozilo nalazi na nizbrdici, uključite stupanj prijenosa za vožnju unatrag. Prednje kotače zakrenite prema rubnjaku.

Zaključajte vozilo ↻ 21 i aktivirajte sustav zaključavanja protiv krađe ↻ 30 i protuprovalni alarmni sustav ↻ 30.

Zračni ovjes

Radi automatski tijekom vožnje. Sustav zračnog ovjesa stalno podešava visinu vožnje sukladno opterećenosti vozila.

Više informacija o sustavu zračnog ovjesa potražite u priloženim uputama za rad.

Glavni prekidač

Oprez

Sustav zračnog ovjesa treba isključiti tijekom vuče vozila, pokretanja kabelima, dok je vozilo odignuto od tla ili se prevozi. Nemojte isključivati sustav zračnog ovjesa tijekom vožnje.

Pokretanje vozila spojnim kabelom ↻ 175, vuča vozila ↻ 178.



Glavni prekidač nalazi se na stupu vrata.

Daljinski upravljač



Ako je potrebna veća udaljenost od tla ili bolji pristup vozilu, ovjes se može podignuti ili spustiti pomoću daljinskog upravljača.

Daljinski upravljač je magnetski i može se učvrstiti za bilo koji metalni dio vozila.

Dok je kontakt uključen, pritišćite odgovarajući gumb 2 sekunde kako biste podesili visinu ovjesa. Kontrolno svjetlo treperit će isprekidano za vrijeme podešavanja visine, a stalno svijetli nakon završetka postupka.

Pažljivo rukujte, čuvajte ga od vlage i visokih temperatura i izbjegavajte nepotrebno korištenje.



Unaprijed programirane postavke

Visinu ovjesa postavite u jedan od tri unaprijed programiranih položaja. Gumbi rade jedino dok radi motor.

-  = spuštenu položaj
-  = normalni položaj
-  = podignuti položaj

Ručno podešavanje

Ručno podešavanje može se ostvariti jedino dok je vozilo zaustavljeno.

Odaberite pritiskanjem gumba  tijekom 2 sekunde, a zatim gumba  za podizanje ili gumba  za spuštanje.

Za izlaz pritisnite bilo koji od unaprijed programiranih gumba.





Dok se vozilo kreće, ručno podešavanje automatski je isključeno. Ako isključite kontakt, vozilo će se vratiti na normalnu visinu za vožnju nakon ponovnog uključivanja kontakta.

Servisni način rada

Pritišćite gumb  tijekom 5 sekundi kako bi vozilo ušlo u servisni način rada. Kontrolno svjetlo će se uključiti. Nakon aktivacije servisnog načina rada, glavni prekidač zračnog ovjesa treba isključiti.

Za izlaz iz servisnog načina rada pritisnite gumb  još jednom tijekom 5 sekundi.

Greška

Ako se otkrije greška, gumb  treperit će povremeno. Ako je uključen servisni način rada i prisutna je greška , gumbi  i  treperit će istovremeno.

Za uklanjanje uzroka greške kontaktirajte radionicu.

Ispuh motora

⚠ Opasnost

Ispušni plinovi motora sadrže otrovni ugljični monoksid koji je bez boje i mirisa i može biti opasan po život ako se udiše.

Ako ispušni plinovi ulaze u unutrašnjost vozila, otvorite prozore. Za uklanjanje uzroka greške kontaktirajte radionicu.

Izbjegavajte vožnju s otvorenim prtljažnikom, u suprotnom ispušni plinovi mogu ući u vozilo.

Filter krutih čestica

Filter čestica diesel motora filtrira štetne čestice čađe iz ispušnih plinova. Sustav sadrži funkciju samočišćenja koja se uključuje automatski tijekom vožnje bez ikakve obavijesti.

Filter se čisti periodično izgaranjem čestica čađe na visokoj temperaturi. Ovaj proces se odvija automatski u

zadanim uvjetima vožnje. Funkcija Autostop nije dostupna i potrošnja goriva tijekom tog perioda može biti veća. Normalno je da se tijekom ovog procesa pojave miris i dim.

U određenim uvjetima vožnje, napr. kratke udaljenosti, sustav ne može automatski očistiti sam sebe.

Ako je potrebno čišćenje filtra i ako prethodni uvjeti vožnje nisu omogućili automatsko čišćenje, to će biti pokazano uključivanjem kontrolnog svjetla  83. Odmah zatražite pomoć radionice.

Oprez



Ako je proces čišćenja prekinut, postoji velika opasnost od uzrokovanja teškog oštećenja motora.

Čišćenje se vrši brže pri višim brzinama vrtnje motora i opterećenjima.

Katalizator



Katalizator smanjuje količinu štetnih sastojaka u ispušnim plinovima.

Oprez

Kvalitete goriva osim onih navedenih na stranici  137,  190 mogu oštetiti katalizator ili elektroničke komponente.

Neizgoreni benzin će pregrijati i oštetiti katalizator. Stoga izbjegavajte prekomjerno korištenje pokretača, potpuno pražnjenje spremnika i pokretanje motora guranjem ili vučom.

U slučaju problema s paljenjem, nejednolikog rada motora, gubitka performansi motora ili drugih neuobičajenih problema, zatražite pomoć radionice što je prije moguće. U slučaju nužde, vožnja se može kratko nastaviti, održavajući brzinu vozila i brzinu vrtnje motora niskom.

Ako kontrolno svjetlo  treperi, mogu biti prekoračene dozvoljene granice emisije. Podignite nogu s papučice gasa dok  ne prestane treperiti i počne stalno svijetliti. Odmah kontaktirajte radionicu.

Kontrolno svjetlo kvara  83.

Ručni mjenjač



Za odabir vožnje unatrag, dok vozilo miruje pritisnite papučicu spojke, podignite prsten na poluzi mjenjača i odaberite stupanj prijenosa.

Ako se stupanj prijenosa ne uključi, pomaknite polugu u položaj praznog hoda, otpustite i ponovno pritisnite papučicu spojke; zatim ponovite odabir stupnja prijenosa.

Ne dopustite da spojka nepotrebno klizi.

Kada radi, pritisnite papučicu spojke do kraja. Ne koristite papučicu kao oslonac za nogu.

Oprez

Ne preporuča se vožnja s rukom naslonjenom na polugu mjenjača.

Automatizirani ručni mjenjač

Automatizirani ručni mjenjač (MTA) dozvoljava ručnu (ručni način) ili automatsku promjenu stupnja prijenosa (automatski način), oboje s automatskom kontrolom spojke.

Zaslon mjenjača



Prikazuje način rada i odabrani stupanj prijenosa.

Pokretanje motora

Prilikom pokretanja motora pritisnite papučicu kočnice. Ako papučica kočnice nije pritisnuta, svijetli  na zaslonu mjenjača i motor se ne može pokrenuti.

Kada se pritisne nožna kočnica, mjenjač automatski odabire **N** (neutralni položaj); "N" se pojavljuje na zaslonu mjenjača i motor se može pokrenuti. Može postojati malo kašnjenje.

Poluga mjenjača

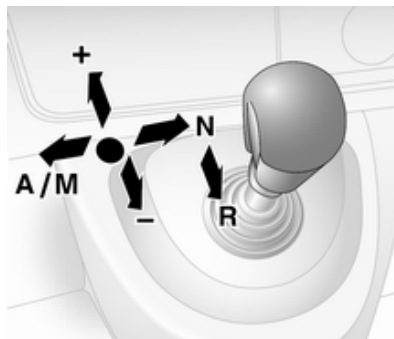

Uvijek pomaknite polugu mjenjača u odgovarajućem smjeru do kraja. Nakon puštanja, automatski se vraća u središnji položaj.

N = Prazni hod.
A/ = Prebacivanje između automatskog i ručnog načina rada.

Zaslon mjenjača prikazuje "A" kada je u automatskom načinu rada.

R = Vožnja unatrag.

Moguće je odabrati samo kad vozilo miruje. Zaslon mjenjača prikazuje "R" kada je odabran stupanj prijenosa za vožnju unatrag.

+ = Uključivanje višeg stupnja prijenosa.

- = Uključivanje nižeg stupnja prijenosa.

Kretanje

Kada se motor pokrene, mjenjač je u automatskom načinu rada. Pritisnite papučicu nožne kočnice i pomaknite polugu mjenjača prema **+** za odabir prvog stupnja prijenosa.

Ako je odabrano **R**, uključuje se stupanj prijenosa za vožnju unatrag. Vozilo se počinje gibati kad se nožna kočnica otpusti. Za brzo kretanje, otpustite nožnu kočnicu i odmah ubrzajte nakon odabira stupnja prijenosa.

U automatskom načinu rada mjenjač automatski odabire druge stupnjeve prijenosa, ovisno o uvjetima vožnje.

Za uključivanje ručnog načina rada polugu mjenjača pomaknite u položaj **A/M**. Na zaslonu mjenjača prikazat će se trenutni stupanj prijenosa.

Za odabir prvog stupnja prijenosa, pritisnite papučicu nožne kočnice i pomaknite polugu mjenjača prema **+** ili **-**. Odaberite viši ili niži stupanj prijenosa pomicanjem poluge mjenjača u **+** ili **-**. Stupnjevi prijenosa mogu se preskočiti uzastopnim pomicanjem poluge mjenjača u kratkim intervalima.

Zaustavljanje vozila

U automatskom ili ručnom načinu rada, odabran je prvi stupanj prijenosa i spojka je odvojena kad je vozilo zaustavljeno. U **R**, stupanj za vožnju unatrag ostaje uključen.

Prilikom zaustavljanja na usponima, zategnite parkirnu kočnicu ili pritisnite nožnu kočnicu. Radi sprječavanja pregrijavanja spojke, može se čuti isprekidani zvučni signal kao upozorenje da treba pritisnuti nožnu kočnicu ili zategnuti parkirnu kočnicu.

Pri dužim zaustavljanjima, npr. u kolonama isključite motor.

Nakon parkiranja vozila i otvaranja vrata vozača, zvučno upozorenje će se oglasiti ako prazan hod nije odabran ili ako papučica kočnice nije pritisnuta.

Kočenje motorom

Automatski način rada

Pri vožnji na nizbrdici, automatizirani ručni mjenjač ne odabire više stupnjeve prijenosa dok se ne

dostigne visoki broj okretaja motora. Tijekom kočenja pravovremeno odabire niži stupanj prijenosa.

Ručni način rada

Za uporabu efekta kočenja motorom, pravovremeno odaberite niži stupanj prijenosa pri vožnji na nizbrdici.

Ljuljanje vozila

Ljuljanje vozila je dozvoljeno samo ako je vozilo zaglavilo u pijesku, blatu, snijegu ili rupi. Pomičite polugu mjenjača između **R** i **A/M** (ili između **+** i **-**), dok lagano pritišćete papučicu gasa. Ne tjerajte motor u visoki broj okretaja i izbjegavajte naglo ubrzavanje.

Parkiranje

Zategnite parkirnu kočnicu. Ostaje uključen zadnji odabrani stupanj prijenosa (vidi zaslon mjenjača). S **N**, nije odabran stupanj prijenosa.

Kad je kontakt isključen, mjenjač više ne odgovara na pomicanje poluge mjenjača.

Ako kontakt nije isključen ili parkirna kočnica nije zategnuta, čut će se upozoravajući gong nakon otvaranja vozačevih vrata.

Ručni način rada

Ako je odabran viši stupanj prijenosa kad je brzina vozila preniska, ili niži stupanj prijenosa kad je brzina previsoka, ne vrši se promjena stupnja prijenosa. To sprječava motor da radi s pre niskom ili previsokom brzinom vrtnje.

Ako je brzina vrtnje motora preniska, mjenjač automatski odabire niži stupanj prijenosa.

Ako je brzina vrtnje motora previsoka, mjenjač odabire viši stupanj samo kad se papučica gasa pritisne do kraja (kickdown).

Elektronički programi vožnje

Zimski program ❄️



Aktivirajte zimski program ako imate problema s kretanjem na skliskoj površini ceste.

Aktiviranje

Pritisnite ❄️ prekidač. Kontrolno svjetlo ❄️ je prikazano na zaslonu mjenjača. Mjenjač uključuje automatski način rada i vozilo kreće u podesnom stupnju prijenosa.

Deaktiviranje

Zimski program se isključuje:

- ponovnim pritiskom prekidača ❄️,
- isključivanjem kontakta,
- uključivanjem ručnog načina rada.

Da bi se mjenjač zaštitio pri ekstremno visokim temperaturama spojke, može se začuti isprekidani zvuk upozorenja. U tim slučajevima pritisnite papučicu kočnice, odaberite "N" i zategnite parkirnu kočnicu da biste omogućili spojki da se ohladi.

Utovarni program kg



Utovarni program je moguće koristiti u ručnom i automatskom načinu rada. U oba slučaja, promjena stupnja prijenosa automatski se prilagođava za prijevoz većeg tereta.

Aktiviranje

Pritisnite **kg** prekidač. Kontrolno svjetlo **kg** je prikazano na zaslonu mjenjača. Mjenjač će tada odabrati optimizirani način promjene stupnja prijenosa.

Deaktiviranje

Utovarni program se isključuje:

- ponovnim pritiskom prekidača **kg**,
- isključivanjem kontakta.

Kickdown

Ako je papučica gasa pritisnuta do kraja, mjenjač odabire niži stupanj prijenosa ovisno o brzini vrtnje motora. Na raspolaganju je sada puna snaga motora za ubrzanje.

Ako je brzina vrtnje motora previsoka, mjenjač odabire viši stupanj prijenosa, čak i u ručnom načinu rada.

Bez kickdown-a ova automatska promjena stupnja prijenosa se ne vrši u ručnom načinu rada.

Greška

U slučaju greške, kontrolno svjetlo  je prikazano na zaslonu mjenjača. Nastavak vožnje je moguć pod uvjetom da se vozilo vozi pažljivo i s predviđanjem.

Za uklanjanje uzroka greške kontaktirajte radionicu.

Prekid napajanja električnom energijom

Spojka nije odspojena ako postoji prekid napajanja kad je odabran stupanj prijenosa. Vozilo se ne može pomaknuti.

Ako je akumulator vozila ispražnjen, pokrenite motor kablovima za pokretanje ⇨ 175.

Ako uzrok greške nije ispražnjen akumulator vozila, zatražite pomoć radionice.

Ako nije moguće odabrati prazni hod, vozilo se mora vući samo s pogonskim kotačima podignutima s tla ⇨ 178.

Vučenje vozila ⇨ 178.

Kočnice

Sustav kočenja sastoji se od dva neovisna kočna kruga.

Ako jedan sustav zakaže, može se još uvijek kočiti pomoću drugoga. Ipak, efekt kočenja se postiže samo kada snažno pritisnete papučicu kočnice. Za to morate koristiti znatno veću silu. Zaustavni put se produljuje. Prije nastavka putovanja zatražite pomoć radionice.

Kada motor ne radi prestat će djelovanje servo uređaja kočnice nakon što ste jednom ili dvaput pritisnuli papučicu kočnice. Time se neće smanjiti učinak kočenja ali bit će potreban jači pritisak na papučicu. Na to posebno obratite pažnju kod vuče vozila.

Kontrolno svjetlo (D) ⇨ 84.

Sustav protiv blokiranja kotača

Sustav protiv blokiranja kotača (ABS) sprječava blokiranje kotača.

Čim kotač pokazuje tendenciju blokiranja, ABS počinje regulirati tlak kočenja. Vozilom se može upravljati, čak i kod jakog kočenja.

Da je ABS uključen zamijetit ćete kroz pulsiranje papučice kočnice i zvuku samog procesa regulacije.

Kako biste postigli optimalno kočenje, snažno pritisnite papučicu kočnice unatoč tome što ona pulsira. Ne smanjujte pritisak na papučici.

Kontrolno svjetlo (ABS) ⇨ 84.

Greška

Ako kontrolni indikatori (ABS) i (ESP) svjetle s porukama **CHECK ABS (PROVJERITE ABS)** i **CHECK ESP (PROVJERITE ESP)** na vozačevom informacijskom centru, postoji kvar u ABS-u. Kočni sustav će i dalje funkcionirati ali bez ABS regulacije.

⚠ Upozorenje

U slučaju greške u radu ABS-a kotači se pri naročito jakom kočenju mogu blokirati. Prednosti

ABS-a više nisu dostupne.

Tijekom jakog kočenja, vozilom se više ne može upravljati i može doći do zanošenja vozila.

Ako svijetle kontrolna svjetla (ABS), (ESP), (STOP) i (ESP) su deaktivirani i prikazana je poruka **BRAKING FAULT (NEISPRAVNO KOČENJE)** na informacijskom centru vozača. Zatražite pomoć radionice.

Za uklanjanje uzroka greške kontaktirajte radionicu.

Parkirna kočnica

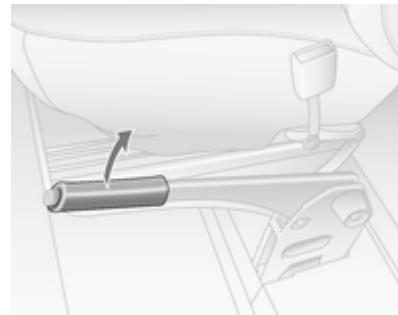

⚠ Upozorenje

Parkirnu kočnicu uvijek zategnite bez pritiskanja osigurača, i zategnite je što je jače moguće na nizbrdici ili uzbrdici.

Za otpuštanje parkirne kočnice, lagano povucite polugu prema gore, pritisnite osigurač i spustite je do kraja.

Za smanjenje radnih sila na parkirnoj kočnici, istovremeno pritisnite papučicu nožne kočnice.

Kontrolno svjetlo (D) ⇨ 84.

Parkiranje ⇨ 118.

Uvlačiva parkirna kočnica

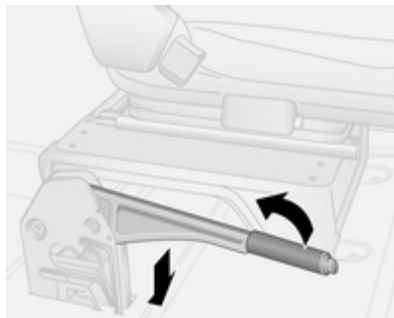

Ovisno o vozilu, poluga parkirne kočnice uvlači se u vodoravni položaj čak i kad je parkirna kočnica aktivirana.

Za otpuštanje parkirne kočnice, lagano povucite polugu prema gore, pritisnite osigurač i vratite u vodoravni položaj.

Za aktiviranje parkirne kočnice ručicu povucite prema gore i otpustite je. Poluga se ostavlja u vodoravnom položaju.

Pomoć pri kočenju

Ako se papučica kočnice pritisne brzo i snažno, automatski se primjenjuje maksimalna sila kočenja (potpuno kočenje).

Održavajte stalan pritisak na papučicu kočnice dok god je potrebno potpuno kočenje. Maksimalna sila kočenja se automatski smanjuje kad se papučica kočnice otpusti.

Pomoć pri kočenju nije dostupno tijekom funkcije Autostop. Sustav stop-start ⇨ 115.

Pomoć pri kretanju na uzbrdici

Sustav pomaže pri sprječavanju neželjenog pomicanja prilikom pokretanja vozila na nagibima.

Prilikom otpuštanja nožne kočnice, nakon zaustavljanja na nagibu (s ručicom izbornika u stupnju prijenosa za vožnju prema naprijed ili prema natrag), kočnice ostaju pritegnute

naredne 2 sekunde. Kočnice se automatski otpuštaju, čim vozilo počne ubrzavati.

Oprez

Pomoć pri kretanju na uzbrdici ne može u potpunosti spriječiti gibanje vozila u svim situacijama (ekstremne strmine itd.).

Ako je potrebno, pritisnite nožnu kočnicu radi sprječavanja kotrljanja vozila prema naprijed ili prema natrag.

Pomoć pri kretanju na uzbrdici nije aktivna tijekom funkcije Autostop. Sustav stop-start ⇨ 115.

Sustavi kontrole vožnje

Sustav kontrole proklizavanja

Sustav kontrole proklizavanja (TC) je sastavna komponenta elektroničkog programa stabilnosti (ESP®Plus) koji povećava voznu stabilnost kada je potrebno, neovisno o vrsti površine ceste ili držanju gume, sprječavanjem proklizavanja pogonskih kotača.

Čim pogonski kotači počnu proklizavati, izlazna snaga motora se smanjuje i kotač koji najviše proklizava se pojedinačno koči. To značajno poboljšava voznu stabilnost vozila na skliskim površinama ceste.

TC je funkcionalan čim se kontakt uključi i kontrolno svjetlo  na sklopu instrumenata ugasi. Odgovarajuća poruka pojavljuje se na informacijskom centru vozača ⇨ 87.

Kada je TC aktivan,  treperi.

Upozorenje

Neka vas ova posebna sigurnosna karakteristika ne dovede u napast rizične vožnje.

Prilagodite brzinu uvjetima na cesti.

Kontrolno svjetlo  ⇨ 84.

Pomoć za stabilnost prikolice (TSA) ⇨ 140.

Funkcija povećane kontrole proklizavanja



Ako je potrebno, u slučaju mekog tla, blata ili snijegom prekrivenih površina ceste, sustav kontrole proklizavanja (TC) možete deaktivirati kako bi se povećala vučna snaga:



Pritisnite tipku  na ploči s instrumentima.



Kontrolno svjetlo  svijetli u sklopu instrumenata, uz prikaz odgovarajuće poruke na informacijskom centru vozača ⇨ 87.



Kada vozilo dostigne brzinu od 50 km/h, sustav se automatski prebacuje iz funkcije povećane kontrole proklizavanja u rad normalne

kontrole proklizavanja (TC). Kontrolno svjetlo  isključuje se na sklopu instrumenata.

TC se opet aktivira ponovnim pritiskom prekidača . Kontrolna lampica  se gasi.

TC se također ponovno aktivira pri sljedećem uključivanju kontakta.

Greška

Ako sustav otkrije grešku, kontrolno svjetlo  ⇨ 84 svijetli zajedno s  ⇨ 83 u sklopu instrumenata i odgovarajuća poruka se pojavljuje na informacijskom centru vozača ⇨ 87.

Sustav kontrole proklizavanja (TC) ne radi. Za uklanjanje uzroka greške kontaktirajte radionicu.

Poruke vozila ⇨ 88.

Elektronički program stabilnosti

Elektronički program stabilnosti (ESP®Plus) povećava voznu stabilnost kada je to potrebno,

neovisno o vrsti površine ceste ili držanju guma. Također sprječava proklizavanje pogonskih kotača.

Čim vozilo počne skretati (podupravljanje/preupravljanje), snaga motora se smanjuje i kotači se koče pojedinačno. To značajno poboljšava voznu stabilnost vozila na skliskim površinama ceste.

ESP®Plus je funkcionalan čim se uključi paljenje (kontakt) i kontrolno svjetlo  u sklopu instrumenata ugasi. Odgovarajuća poruka pojavljuje se na i informacijskom centru vozača ⇨ 87.

Kada ESP®Plus postane aktivan,  bljeska.

Upozorenje

Neka vas ova posebna sigurnosna karakteristika ne dovede u napast rizične vožnje.

Prilagodite brzinu uvjetima na cesti.

Kontrolno svjetlo  ⇨ 84.

Pomoć za stabilnost prikolice (TSA)

↪ 140.

Funkcija povećane kontrole proklizavanja





Ako je potrebno, u slučaju mekog tla, blata ili snijegom prekrivenih površina cesta, ESP®Plus možete deaktivirati kako bi se povećala vučna snaga:

Pritisnite tipku  na ploči s instrumentima.





Kontrolno svjetlo  svijetli u sklopu instrumenata, uz prikaz odgovarajuće poruke na informacijskom centru vozača ↪ 87.

Kada vozilo dostigne brzinu od 50 km/h, sustav se automatski prebacuje iz funkcije povećane kontrole proklizavanja u rad ESP®Plus. Kontrolno svjetlo  isključuje se na sklopu instrumenata.

ESP®Plus se opet aktivira ponovnim pritiskom prekidača . Kontrolna lampica  se gasi.

ESP®Plus se također ponovno aktivira pri sljedećem uključanju paljenja.

Greška

Ako sustav otkrije grešku, kontrolno svjetlo  ↪ 84 svijetli zajedno s  ↪ 83 u sklopu instrumenata i odgovarajuća poruka se pojavljuje na informacijskom centru vozača ↪ 87.

Elektronički program stabilnosti (ESP®Plus) nije u funkciji. Za uklanjanje uzroka greške kontaktirajte radionicu.

Poruke vozila ↪ 88.

Sustavi za pomoć vozaču

⚠ Upozorenje

Sustavi pomoći za vozača zamišljeni su kao pomoć za vozača i ne zamjenjuju pažnju vozača.

Vozač prihvaća potpunu odgovornost za vrijeme upravljanja vozilom.

Pri korištenju sustava za pomoć vozaču obavezno budite svjesni trenutne situacije u prometu.

Tempomat

Tempomat može pohraniti i održavati brzine od 30 km/h i veće. Prilikom vožnje na uzbrdici ili nizbrdici može doći do odstupanja od pohranjenih brzina. Spremljena brzina treperit će se na informacijskom centru vozača ⤵ 87.

Zbog sigurnosnih razloga, tempomat se ne može uključiti dok se jednom ne pritisne papučica kočnice.

Ne koristite tempomat ako nije preporučljivo održavanje konstante brzine.

S automatiziranim ručnim mjenjačem, aktivirajte tempomat samo u automatskom načinu rada.

Kontrolna svjetla ⚡ i ⚡⚡ ⤵ 87.

Aktiviranje





Pritisnite prekidač ⚡, kontrolno svjetlo ⚡ svjetli zeleno na sklopu instrumenata.

Tempomat je sada u stanju čekanja i odgovarajuća poruka je prikazana na informacijskom centru vozača.



Ubrzajte na željenu brzinu i pritisnite prekidač + ili -. Aktualna brzina se pohranjuje i održava i papučica gasa se može pustiti.



Kontrolno svjetlo  svijetli na sklopu instrumenata zajedno s  i odgovarajuća poruka se pojavljuje na informacijskom centru vozača.

Brzina vozila se može povećati pritiskom na papučicu gasa. Pohranjena brzina treperi na sklopu instrumenata. Nakon otpuštanja papučice gasa, ponovno će se podesiti prethodno memorirana brzina.

Tempomat ostaje aktivan prilikom promjene stupnja prijenosa.

Brzina je snimljena dok se kontakt ne isključi.

Povećavanje brzine

S aktivnim tempomatom, brzina vozila se može povećavati kontinuirano ili u malim koracima držanjem ili pritiskanjem prekidača **+**.

Nakon otpuštanja prekidača, pohranit će se i održavati odabrana brzina.

Alternativno, ubrzajte na željenu brzinu i pohranite je pritiskom prekidača **+**.

Smanjite brzinu

S aktivnim tempomatom, brzina vozila se može smanjivati kontinuirano ili u malim koracima držanjem ili pritiskanjem prekidača **-**.

Nakon otpuštanja prekidača, pohranit će se i održavati odabrana brzina.

Deaktiviranje

Pritisnite prekidač **O**: tempomat je deaktiviran i zeleno kontrolno svjetlo  se gasi na sklopu instrumenata.

Automatsko isključivanje:

- Brzina vozila pada ispod 30 km/h,
- Papučica kočnice je pritisnuta,

- Papučica spojke je pritisnuta,

- Poluga mjenjača u **N**.

Brzina je pohranjena i odgovarajuća poruka se pojavljuje na informacijskom centru vozača.



Ponovno aktiviranje

Pritisnite prekidač **R** pri brzini iznad 30 km/h.

Ako je pohranjena brzina mnogo viša od aktualne brzine, vozilo će snažno ubrzavati dok se ne postigne pohranjena brzina.

Pritiskanjem sklopke **+** također ćete ponovno aktivirati funkciju tempomata, ali samo pri trenutnoj brzini vozila, ne i pohranjenu brzinu.

Brisanje pohranjene brzine



Pritisnite prekidač : Zelena kontrolna svjetla  i  na sklopu instrumenata se gasi.

Graničnik brzine tempomata

Graničnik brzine sprječava da vozilo prekorači maksimalnu postavljenu brzinu iznad 30 km/h.

Aktiviranje



Pritisnite prekidač , kontrolno svjetlo  svijetli žuto u sklopu instrumenata.

Funkcija graničnika brzine tempomata sada je u stanju čekanja i odgovarajuća poruka je prikazana na informacijskom centru vozača.

Ubrzajte na željenu brzinu i pritisnite prekidač **+** ili **-**. Aktualna brzina je zabilježena.

Vozilo se može voziti normalno ali neće biti moguće prekoračiti programirano ograničenje brzine osim u slučaju nužde.

Tamo gdje nije moguće održavati ograničenje brzine, npr. pri vožnji na velikoj nizbrdici, ograničenje brzine će treperiti na informacijskom centru vozača.

Povećavanje ograničenja brzine

Ograničena brzina vozila se može povećavati kontinuirano ili u malim koracima držanjem ili pritiskanjem prekidača **+**.

Smanjivanje ograničenja brzine

Ograničena brzina vozila se može smanjivati kontinuirano ili u malim koracima držanjem ili pritiskanjem prekidača **-**.

Prekoračenje ograničenja brzine

U slučaju nužde moguće je prekoračiti ograničenje brzine snažnim pritiskanjem papučice gasa iza točke otpora.

Ograničena brzina će treperiti na informacijskom centru vozača tijekom tog perioda.

Pustite papučicu gasa i funkcija graničnika brzine se ponovno aktivira jednom kada se dostigne brzina niža od ograničenja brzine.

Napomena

Ako je u vozilo ugrađen ograničivač brzine, pritisanje papučice gasa od kraja neće vam dopustiti prekoračenje zadane maksimalne brzine vozila. Ograničivač brzine  134.

Deaktiviranje

Pritisnite prekidač **O**: graničnik brzine je deaktiviran i vozilo se može normalno voziti.

Ograničenje brzine je pohranjeno i odgovarajuća poruka se pojavljuje na informacijskom centru vozača.

Ponovno aktiviranje

Pritisnite prekidač **R**: Funkcija graničnika brzine je ponovno aktivirana.

Pritiskanjem sklopke **+** također ćete ponovno aktivirati funkciju ograničavača brzine, ali samo pri trenutnoj brzini vozila, ne i pohranjenu brzinu.

Brisanje ograničenja brzine

Pritisnite prekidač .

Žuto kontrolno svjetlo  u sklopu instrumenata se gasi.

Ograničavač brzine**Ograničivač maksimalne brzine**

Sukladno lokalnim ili nacionalnim propisima, vozilo može biti opremljeno fiksnim ograničivačem maksimalne brzine koji se ne može isključiti.

Ako je u opremi, upozoravajuća naljepnica koja označava fiksno ograničenje maksimalne brzine (90 do 130 km/h) nalazi se na ploči s instrumentima.

Odstupanja od ograničenja maksimalne brzine mogu se povremeno javiti pri vožnji nizbrdo, iz fizičkih razloga.

Zujalica upozorenja će se oglasiti na 10 sekundi ako vozilo nakratko prekorači postavljenu granicu.

Vozila opremljena i regulatorom i ograničivačem brzine: maksimalna brzina ne može se premašiti čvrstim pritiskom papučiće gasa preko tvrdog oslonca.

Ograničavač brzine, tempomat
 131.

Pomoć pri parkiranju

Pomoć pri parkiranju unatrag olakšava parkiranje mjerenjem udaljenosti između stražnjeg kraja vozila i prepreka. Ipak, vozač je u potpunosti odgovoran za manevar parkiranja.



Sustav se sastoji od četiri ultrazvučna parkirna senzora ugrađena u stražnji odbojnik.

Napomena

Dijelovi ugrađeni u području detekcije mogu prouzročiti kvar.

Aktiviranje

Ako ukopčate stupanj prijenosa za vožnju unatrag, sustav se uključuje automatski. Spremnost za rad se označava kratkim zvučnim signalom.

Prepreka se označava zujanjem. Interval između zujanja postaje kraći kako se vozilo približava prepreci. Kada je udaljenost manja od 30 cm, zujanje je konstantno.

 Upozorenje

U određenim uvjetima, razne reflektirajuće površine na predmetima ili odjeći kao i vanjski izvori buke mogu prouzročiti grešku u otkrivanju prepreka.

Posebno pazite na niske prepreke koje mogu oštetiti donji dio odbojnika.

Oprez

Performanse senzora se mogu smanjiti kada su senzori pokriveni, npr. ledom ili snijegom.

Performanse sustava pomoći pri parkiranju mogu se smanjiti zbog velikog opterećenja.

Primjenjuju se specijalni uvjeti ako su uključena viša vozila (npr. off-road vozila, mini kombiji, kombiji). Ne može se jamčiti identifikacija predmeta u gornjem dijelu ovih vozila.

Predmete s vrlo malim poprečnim presjekom refleksije, kao što su uski objekti ili mekani materijali, sustav ne može detektirati.

Pomoć pri parkiranju neće prepoznati predmete izvan dosega otkrivanja.

Deaktiviranje



Moguće je trajno ili privremeno deaktivirati sustav.

Privremeno deaktiviranje

Privremeno deaktivirajte sustav pritiskom tipke **P** na ploči s instrumentima, s uključenim kontaktom i ukopčanim stupnjem prijenosa za vožnju unatrag. Kontrolno svjetlo u prekidaču svijetli.

Ako odaberete stupanj za vožnju unatrag, neće se oglasiti zvučni signal označavajući da je sustav deaktiviran.

Funkcija se ponovno aktivira pritiskom prekidača **P** ili sljedeći put kad se uključi kontakt.

Trajno deaktiviranje

Trajno deaktivirajte sustav pritiskom i držanjem tipke **P** na ploči s instrumentima približno 3 sekunde, s uključenim kontaktom i ukopčanim stupnjem prijenosa za vožnju unatrag. Kontrolno svjetlo u prekidaču stalno svijetli.

Sustav je deaktiviran i neće raditi. Ako odaberete stupanj za vožnju unatrag, neće se oglasiti zvučni signal označavajući da je sustav deaktiviran.

Funkcija se ponovno aktivira pritiskom i držanjem prekidača **P** približno 3 sekunde.

Greška

Ako sustav detektira grešku u radu, čut će se stalni zvučni alarm tijekom približno 5 sekundi kada odaberete stupanj za vožnju unatrag. Kontaktirajte radionicu radi otklanjanja uzroka greške.

Opres

Prilikom vožnje unatrag, prostor mora biti bez prepreka koje mogu udariti u podvozje vozila.

Udarac u stražnju osovinu, koji možda nije vidljiv, može prouzročiti nekarakteristične promjene u upravljanju vozilom. U slučaju takvog udara, kontaktirajte radionicu.

Kamera okrenuta prema natrag



Kamera je obično ugrađena ispod okvira registarske pločice, a zaslon postavljen na suvozačev štitnik od sunca.

Funkcionalnost

Kamera okrenuta prema natrag omogućava vozaču pregled stražnjeg dijela vozila na zaslonu prilikom vožnje unazad.

Sustav kamere možete uključiti ili isključiti pomoću tipke Start / Stop koja se nalazi na desnoj strani zaslona.

Preostale tipke na zaslonu omogućavaju korisniku biranje izvora AV1 ili AV2, te podešavanje svjetline i kontrasta na zaslonu.

Da bi vidljivost bila optimalna, kamera okrenuta prema natrag ne smije biti prekrivena prljavštinom, snijegom ili ledom.

⚠ Upozorenje

Sustav služi kao pomoć pri vožnji unazad i ne može zamijeniti vozača i njegov vid.

Ne podliježite iskušenju i ne izlažite se opasnosti pri vožnji unazad.

Nedovoljna pažnja pri vožnji unazad može dovesti do oštećenja vozila, ozljede ili smrtnog slučaja. Uvijek provjerite stanje u okolini i retrovizore te pogledajte preko ramena prije kretanja unazad.

Sustavi za pomoć vozaču ne oslobađaju vozača od pune odgovornosti za rad vozila.

Gorivo

Gorivo za dizelske motore

Koristite samo diesel gorivo koje je u skladu s EN 590. Gorivo mora imati niski sadržaj sumpora (maks. 10 ppm). Mogu se koristiti ekvivalentna standardizirana goriva s biodieselom (= FAME prema EN14214) s maks. udjelom od 7% prema zapremini (kao DIN 51628 ili ekvivalentne norme).

U zemljama izvan Europske unije koristite eurodizel s koncentracijom sumpora ispod 50 ppm.

Oprez

Korištenje goriva koje nije sukladno normi EN 590 ili sličnim normama može dovesti do gubitka snage motora, pojačane istrošenosti ili oštećenja motora te može utjecati na gubitak prava pod jamstvom.

Ne koristite brodsko diesel gorivo, loživo ulje ili diesel goriva koja se sasvim temelje na biljkama, kao što su ulje repice ili bio diesel gorivo, Aquazole i slične emulzije vode i nafte. Diesel goriva se ne smiju razrjeđivati gorivima za benzinske motore.

Protočnost i sposobnost filtriranja diesel goriva ovisna je o temperaturi. Kad su temperature niske, napunite diesel gorivom sa zajamčenim zimskim karakteristikama.

Filtar za dizel gorivo ⇨ 149, odzračivanje sustava za dizel gorivo ⇨ 150.

Punjenje goriva

⚠ Opasnost

Prije punjenja goriva, isključite motor i također sve vanjske grijače s komorama za izgaranje. Isključite mobilne telefone.

Prilikom punjenja poštujujte upute za korištenje i sigurnost na postaji za punjenje.

⚠ Opasnost

Gorivo je zapaljivo i eksplozivno. Ne pušite. Bez otvorenog plamena ili iskri.

Ako u vozilu možete osjeti miris goriva, odmah kontaktirajte radionicu radi otklanjanja uzroka.

Oprez

U slučaju da ulijete krivo gorivo, ne palite automobil.

Otvor za natanjanje goriva s nasadnim čepom nalazi se na prednjoj lijevoj strani vozila.

Poklopac otvora spremnika goriva se može otvoriti samo ako je vozilo otključano i ako su vrata otvorena. Poklopac otvora spremnika goriva otvorite rukom.

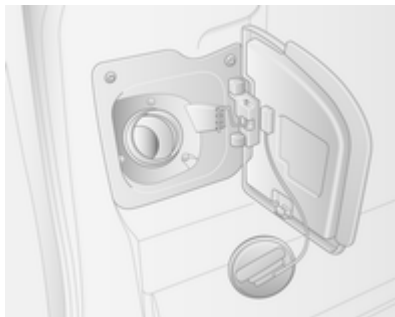

Izvadite čep otvora spremnika za gorivo okretanjem suprotno od kazaljke na satu.

Čep otvora spremnika goriva se može zakačiti na kuku na poklopcu spremnika.

Prilikom ulijevanja goriva posve umetnite mlaznicu u otvor i uključite je.

Nakon automatskog isključivanja možete doliti još najviše dvije doze goriva.

Opres

Gorivo koje se prelilo odmah obrišite.

Kada je punjenje završeno, vratite čep otvora za gorivo i zakrenite ga u smjeru kazaljke na satu.

Zatvorite vratašca otvora za punjenje goriva.

Čep spremnika goriva

Koristite samo originalne poklopce filtera goriva. Vozila s diesel motorima imaju specijalan čep spremnika goriva.

Potrošnja goriva - CO₂ emisija

Posebne vrijednosti za vaše vozilo potražite u EEC Certifikatu sukladnosti koji vam je isporučen s vozilom, ili u drugim nacionalnim dokumentima za registraciju vozila.

Opće napomene

Službena potrošnja goriva i navedene specifične vrijednosti emisije CO₂ odnose se na osnovni model za EU sa standardnom opremom.

Podaci o potrošnji goriva i emisiji CO₂ određuju se sukladno regulaciji 715/2007 692/2008 A, uz uzimanje u obzir težinu vozila u vožnji, kako ta regulacija i određuje.

Ove podatke ne treba smatrati garantiranim vrijednostima za stvarnu potrošnju određenog vozila. Dodatna oprema može uzrokovati neznatno veću potrošnju i vrijednosti CO₂ od navedenih. Nadalje, potrošnja goriva ovisi o osobnom stilu vožnje kao i o uvjetima na cesti.

Kuka prikolice

Opće napomene

Koristite samo opremu za vuču koja je odobrena za Vaše vozilo. Naknadnu ugradnju opreme za vuču povjerite radionici. Može biti neophodno izvršiti izmjene koje utječu na sustav hlađenja, toplinske štitove ili drugu opremu.

Vozne karakteristike i savjeti za vožnju

U slučaju prikolica s kočnicama, zakačite uže kočnice za slučaj otrgnuća.

Prije spajanja prikolice, podmažite kuku za vuču. Međutim, ne podmazujte kuglu ako upotrebljavate stabilizator za prigušenje pokreta zanošenja koji djeluje na kuglu kuke. Za prikolice s niskom voznom stabilnošću se preporuča korištenje stabilizatora.

Ne smije se prekoračiti maksimalna brzina od 80 km/h, čak i u zemljama gdje su dozvoljene veće brzine.

U slučaju da je prikolica počela vijugati, vozite još sporije, ne pokušavajte korigirati upravljanje i u nuždi jako zakočite.

Kada vozite na nizbrdici, vozite u istom stupnju prijenosa kao pri vožnji na uzbrdici i vozite približno istom brzinom.

Podesite tlak u gumi na vrijednost navedenu za puno opterećenje
⇨ 206.

Vuča prikolice

Opterećenje prikolice

Dopuštena opterećenja prikolice maksimalne su vrijednosti, koje ovise o motoru i vozilu i koje se ne smiju prekoračiti. Stvarno opterećenje prikolice razlika je između stvarne ukupne mase prikolice i stvarnog vertikalnog opterećenja priključka kuke, kad je prikolica prikopčana.

Dopuštena opterećenja prikolice za Vaše vozilo možete pronaći u dokumentima vozila. Općenito, ona vrijede do uspona od maksimalno 12%.

Naznačena opterećenja od prikolice pri vuči, primjenjiva su samo do nadmorske visine od 1000 m. S obzirom da se snaga motora smanjuje s povećanjem nadmorske visine smanjuje se i sposobnost savladavanja uspona, opterećenje pri vuči mora se smanjiti za dodatnih 10% za svakih 1000 m nadmorske visine više. Pri vožnji na cestama s malo uspona (manje od 8% npr. autoput) nije potrebno smanjiti maksimalno dozvoljeno opterećenje prikolice.

Dozvoljena kombinirana masa se ne smije prekoračiti. Ta masa je navedena na identifikacijskoj pločici
⇨ 187.

Vertikalno opterećenje priključka

Vertikalno opterećenje priključka je sila kojom prikolica djeluje na kuku. Ono može varirati prema smještaju tereta kojim opterećujete prikolicu.

Maksimalno dopušteno vertikalno opterećenje kuke za vuču naznačeno je na pločici opreme za vuču i u dokumentima vozila. Uvijek

pokušajte postići maksimalno opterećenje kuke, posebice kod teških prikolica. Vertikalno opterećenje priključka kuke nikada ne smije pasti ispod 25 kg.

U slučaju opterećenja prikolice od 1200 kg ili većeg, vertikalno opterećenje kuke ne smije biti manje od 50 kg.

Opterećenje stražnje osovine

Kada je prikolica priključena i kad je vozilo potpuno opterećeno (uključujući sve putnike), dopušteno opterećenje stražnje osovine (pogledajte u dokumentima vozila ili na identifikacijskoj pločici) ne smije biti prekoračeno.

Oprema za vuču

Oprez

Kada ne vučete prikolicu, kuku za vuču skinite.

Zvučno upozorenje opreme za vuču

Za vozila opremljena opremom za vuču, kada su spojena s prikolicom ton zvučnog upozorenja se mijenja prilikom korištenja pokazivača smjera.

Ton zvučnog upozorenja će se promijeniti ako je pokazivač smjera na prikolici ili vučnom vozilu neispravan.

Pomoć za stabilnost prikolice

Ako sustav detektira vijugava gibanja, snaga motora se smanjuje i kombinacija vozilo/prikolica se selektivno koči dok vijuganje ne nestane. Dok sustav radi držite kolo upravljača što je moguće mirnijim.

Pomoć za stabilnost prikolice (TSA) je funkcija programa elektroničke stabilnosti (ESP) ↗ 129.

Dodatne funkcije

Prijenosnik snage



Aktiviranje

Za uključivanje prijenosnika snage dok je vozilo zaustavljeno, a motor radi u slobodnom hodu:

- Ručicu mjenjača stavite u neutralni položaj (vozila s automatiziranim ručnim mjenjačem: ručica birača u položaju **N**).
- Pritisnite papučicu spojke.

- Pritisnite prekidač na ploči s instrumentima; LED na prekidaču svijetli tijekom približno 2 sekunde.
- Otpustite papučicu spojke.

Brzina motora u praznom hodu povećava se na 1200 okr/min.

Oprez

Tijekom rada prijenosnika snage, nikada nemojte pomicati ručicu birača iz neutralnog položaja (vozila s automatiziranim ručnim mjenjačem: ručica birača u položaju **N**), kako biste izbjegli oštećenje mjenjača.

Ako je potrebno promijeniti brzinu, odnosno prilagoditi brzinu vožnje, prvo je potrebno isključiti prijenosnik snage.

Deaktiviranje

Za isključivanje prijenosnika snage:

- Pritisnite papučicu spojke.
- Pritisnite prekidač na ploči s instrumentima; LED na prekidaču isključuje se nakon približno 2 sekunde.
- Otpustite papučicu spojke.

Greška

Ako se LED na prekidaču ne uključi dok pokušavate aktivirati prijenosnik snage i/ili sustav ne radi:





Postepeno otpustite papučicu spojke.

- ili -

- Ručicu mjenjača stavite u neutralni položaj (vozila s automatiziranim ručnim mjenjačem: ručica birača u položaju **N**).
- Pritisnite papučicu spojke.
- Pritisnite prekidač na ploči s instrumentima; LED na prekidaču svijetli tijekom približno 2 sekunde.
- Otpustite papučicu spojke.

Zatim ponovite gornji postupak.

Napomena

Funkcija prijenosnika snage nije dostupna kad je kontrolno svjetlo  dostupno.  83,  84 ili  85 uključeno.

Njega vozila

Opće napomene	142
Provjere vozila	143
Zamjena žarulje	151
Električni sustav	158
Alat vozila	161
Kotači i gume	162
Pokretanje kablovima	175
Vuča	178
Njega izgleda	179

Opće napomene

Oprema i modifikacije vozila

Preporučamo vam korištenje originalnih dijelova i dodatne opreme i tvornički odobrenih dijelova specifično za vaš tip vozila. Ne možemo procijeniti ili jamčiti pouzdanost drugih proizvoda - čak i ako imaju regulatorna ili druga odobrenja.

Ne vršite nikakve modifikacije na električnim sustavima, na primjer izmjene elektroničkih upravljačkih jedinica (chip tuning).

Oprez

Prilikom transportiranja vozila vlakom ili na vozilu vučne službe, mogu se oštetiti zavjesice za blato.

Spremanje vozila

Parkiranje na duže vrijeme

Ako će vozilo biti skladišteno nekoliko mjeseci:

- Operite i konzervirajte vozilo voskom.
- Provjerite vosak u prostoru motora i na podvozju.
- Očistite i zaštitite gumene brtve.
- Zamijenite ulje motora.
- Ispustite tekućinu za pranje iz spremnika.
- Provjerite zaštitu od smrzavanja i zaštitu od korozije rashladnog sredstva.
- Podesite tlak u gumi na vrijednost navedenu za puno opterećenje.
- Parkirajte vozilo u suhom, dobro provjetranom prostoru. Odaberite prvi stupanj prijenosa ili stupanj za vožnju unatrag. Spriječite gibanje vozila.
- Ne zatežite ručnu kočnicu.

- Otvorite poklopac motora, zatvorite sva vrata i zaključajte vozilo.
- Odspojite stezaljku negativnog terminala s akumulatora vozila. Uvjerite se da nijedan sustav ne radi, napr. protuprovalni alarmni sustav.

Priprema za normalno korištenje

Kada je vozilo potrebno pripremiti za ponovni rad:

- Spojite stezaljku negativnog terminala na akumulator vozila. Aktivirajte elektroniku električnih prozora.
- Provjerite tlak u gumama.
- Napunite spremnik tekućine za pranje.
- Provjerite razinu ulja u motoru.
- Provjerite razinu rashladnog sredstva.
- Ako je potrebno, postavite registarske pločice.

Prerada vozila na kraju radnog vijeka

Informacije o centrima za odlaganje vozila na kraju vijeka trajanja i za njegovo recikliranje dostupne su na našoj web stranici, kada to zakon traži. Ove radove prepustite samo ovlaštenim centrima za recikliranje.

Provjere vozila

Vršenje rada

Upozorenje

Provjere u prostoru motora izvršite samo kad je kontakt isključen. Ventilator hlađenja se može pokrenuti čak i ako je kontakt isključen.

Opasnost

Sustav paljenja generira izrazito visoke napone. Ne dodirujte.

Da bi se lakše raspoznali, žuto su obojani: poklopac za nadolijevanje motornog ulja, sredstva zahlađenje, tekućine za pranje kao i drška šipke za kontrolu razine ulja.

Poklopac motora

Otvaranje



Povucite polugu oslobađanja i vratite je u originalni položaj.

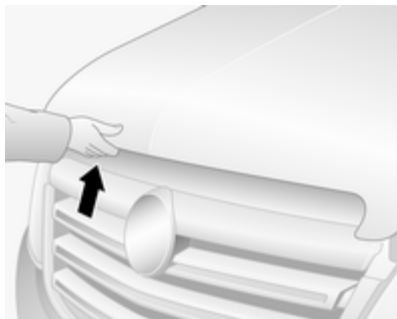

Povucite sigurnosnu hvataljku, smještenu malo lijevo od sredine i otvorite poklopac motornog prostora.

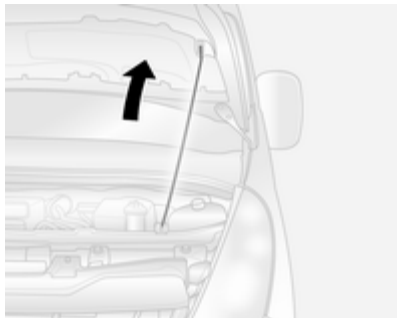

Izvucite potpurnu šipku iz držača, a zatim je učvrstite za desnu hvataljku s donje strane poklopca motora.

Ako se poklopac motornog prostora otvori dok je uključena funkcija Autostop, motor će se iz sigurnosnih razloga automatski ponovno pokrenuti.

Zatvaranje

Prije zatvaranja poklopca motora, potpurnu šipku gurnite u držač.

Spustite poklopac motora i pustite da padne na zapor s male visine (20-25 cm). Provjerite da je poklopac motora učvršćen.

Motorno ulje

Redovito ručno provjerite razinu motornog ulja da biste spriječili oštećenje motora.

Uvjerite se da se koristi ulje odgovarajućih specifikacija. Preporučene tekućine i sredstva za podmazivanje ⇨ 184.

Provjerite kada je vozilo na vodoravnoj površini. Motor mora biti na radnoj temperaturi i isključen najmanje 10 minuta.

Izvučite šipku, obrišite je, umetnite je do kraja, izvučite van i očitajte razinu ulja motora.

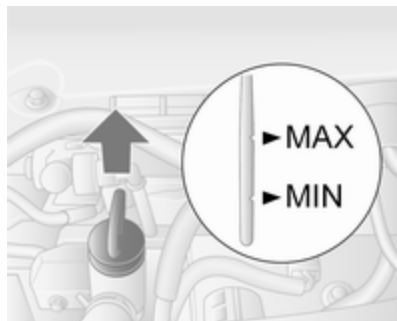

Kada razina motornog ulja padne do oznake **MIN**, nadolijte motorno ulje.

Oprez

Ne dopustite da razina motornog ulja padne ispod minimalne razine!

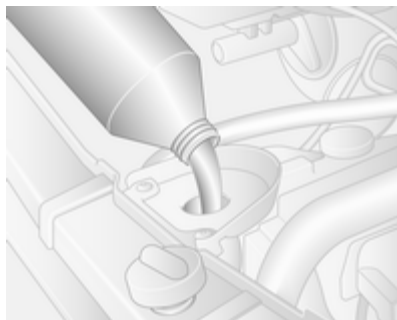

Preporučamo korištenje motornog ulja iste vrste koje je korišteno pri zadnjoj zamjeni.

Razina ulja u motoru ne smije prijeći oznaku maksimuma **MAX** na mjernoj šipki.

Oprez

Prekomjerno ulje motora mora se ispuštiti ili isisati.

Kako se motorno ulje ne bi proljevalo prilikom nadopunjavanja, preporučamo da koriste lijevak. Provjerite je li lijevak ispravno postavljen na cijev za punjenje.

Do stabilizacije potrošnje motornog ulja doći će tek nakon što vozilo prijeđe nekoliko tisuća kilometara. Tek se tada može ustanoviti stvarna potrošnja.

Ako potrošnja prekorači 0,5 litara svakih 1000 km nakon ovog perioda uhodavanja, kontaktirajte radionicu.

Količine ⇨ 205, Nadzor razine motornog ulja ⇨ 79.

Postavite čep i zategnite ga.

Rashladno sredstvo motora

Rashladno sredstvo pruža zaštitu od smrzavanja do približno - 28 °C.

Oprez

Koristite samo odobreni antifriz.

Razina rashladnog sredstva

Oprez

Preniska razina rashladnog sredstva može uzrokovati oštećenje motora.

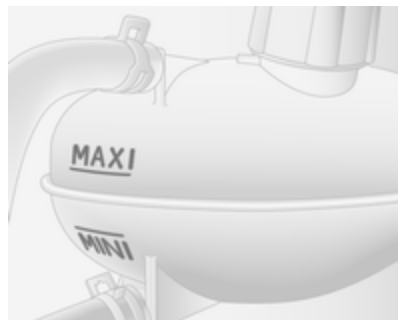

Ako je sustav hlađenja hladan, razina rashladnog sredstva treba biti iznad oznake **MINI**. Nadolijte ako je razina niska.

⚠ Upozorenje

Dopustite motoru da se ohladi prije otvaranja čepa. Pažljivo otvorite čep, lagano ispuštajući tlak.

Nadolijte antifriz. U slučaju da nemate antifriza, nadopunite sustav čistom ili destiliranom vodom. Čvrsto zategnite čep. Koncentraciju antifriza provjerite i obratite se radionici radi popravljanja uzroka gubitka rashladnog sredstva.

Ako je potrebna znatna količina rashladnog sredstva, bit će potrebno odzračiti zrak zaostao u sustavu hlađenja. Zatražite pomoć radionice.

Tekućina servo upravljača

Oprez

Izuzetno male količine onečišćivača mogu uzrokovati oštećenje sustava za upravljanje i njegov neispravan rad. Nemojte dopustiti da onečišćivači dođu u

dotir s unutarnjom stranom čepa spremnika ili da dospiju u spremnik.

Razinu tekućine uglavnom ne treba provjeravati. U slučaju pojave neuobičajene buke tijekom upravljanja ili u slučaju neuobičajenog odziva upravljača, zatražite pomoć u servisnoj radionici.

Ovisno o vozilu, spremnik tekućine servo upravljača može se nalaziti u motornom prostoru (tip A) ili ispod koša prednjeg blatobrana, iza ploče obloge (tip B).

Tip A



Ako razina tekućine u spremniku padne ispod oznake **MINI**, kontaktirajte radionicu.

Tip B



Ako razina tekućine u spremniku padne ispod oznake **MIN**, kontaktirajte radionicu.

Tekućina za pranje



Napunite čistom vodom pomiješanom s odgovarajućom količinom tekućine za pranje koja sadrži sredstvo protiv smrzavanja.

Oprez

Samo tekućina za pranje s dovoljnom koncentracijom antifrizu pruža zaštitu pri niskim temperaturama ili pri naglom padu temperature.

Kočnice

U slučaju minimalne debljine kočionih obloga, tijekom kočenja možete čuti buku škripanja.

Moguć je nastavak vožnje ali kočne obloge zamijenite što je prije moguće.

Nakon ugradnje novih kočnih obloga, ne kočite nepotrebno jako tijekom nekoliko prvih vožnji.

Tekućina za kočnice

⚠ Upozorenje

Tekućina za kočnice je otrovna i korozivna. Izbjegavajte kontakt s očima, kožom, tkaninama i obojanim površinama.

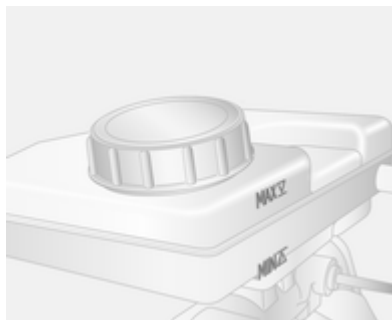

Razina tekućine za kočnice mora biti između oznaka **MIN** i **MAX**.

Prilikom nadolijevanja, osigurajte maksimalnu čistoću jer onečišćenje tekućine za kočnice može dovesti do kvara kočnog sustava. Kontaktirajte radionicu za popravljivanje uzroka gubitka tekućine za kočnice.

Koristite samo tekućinu za kočnice odobrenu za vaše vozilo.

Tekućina za kočnice i spojku ⇨ 184.

Akumulator

Akumulator ne zahtijeva održavanje pod uvjetom da način vožnje dozvoljava dostatno punjenje akumulatora. Vožnja na kratke udaljenosti i često pokretanje motora mogu isprazniti akumulator. Izbjegavajte korištenje nepotrebnih električnih potrošača.



Baterije ne spadaju u kućno smeće. Moraju se odložiti na odgovarajuće mjesto za prikupljanje.

Parkiranje vozila na dulje od 4 tjedna može dovesti do pražnjenja akumulatora. Odspojite stezaljku negativnog terminala s akumulatora vozila.

Budite sigurni da je kontakt isključen prije spajanja ili odspajanja akumulatora vozila.

Pristup akumulatoru



Akumulator se nalazi iza ploče na stepenici prednjih lijevih vrata. Uklonite ploču za pristup akumulatoru.

Punjenje akumulatora vozila

⚠ Opasnost

Pri punjenju akumulatora osigurajte dobro provjetravanje. Ako se pri punjenju akumuliraju plinovi postoji opasnost od eksplozije!

Pokretanje kablovima ⇨ 175.

Naljepnica upozorenja



Značenje simbola:

- Držite dalje od iskrenja, otvorenog plamena i nemojte pušiti u blizini.
- Uvijek zaštitite oči. Eksplozivni plinovi mogu izazvati sljepilo ili ozljede.
- Akumulator vozila držite dalje od dohvata djece.
- Akumulator vozila sadrži sumpornu kiselinu koja može uzrokovati sljepilo ili ozbiljne opekline.

- Dodatne informacije potražite u korisničkom priručniku.
- U blizini akumulatora mogu biti prisutni eksplozivni plinovi.

Dodatni akumulator

Ovisno o dodatnoj opremi vozila, određeni modeli mogu imati dodatni akumulator postavljen ispod prednjeg sjedala.

Filter diesel goriva

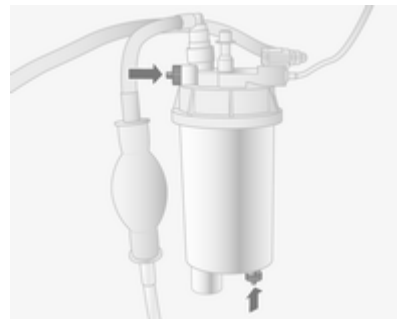

Ispustite nakupljenu vodu u filteru diesel goriva pri svakoj zamjeni motornog ulja.

Ispod kućišta filtera postavite posudu. Odvijte vijke na poklopcu filtera i na donjem dijelu filtera za otprilike jedan okretaj kako biste ispustili vodu.

Voda je ispuštena čim kroz odvrtni vijak na dnu istječe diesel gorivo. Zategnite dva vijka.

Provjerite filter diesel goriva u kraćim intervalima ako je vozilo izloženo teškim uvjetima rada.

Odzračivanje sustava napajanja diesel gorivom

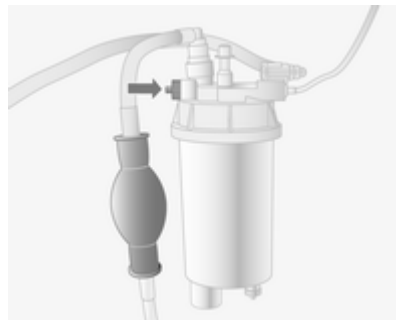

Ako je spremnik goriva u potpunosti ispražnjen, bit će potrebno ispustiti zrak ili odzračiti sustav napajanja diesel gorivom.

Napunite spremnik gorivom i nastavite kako slijedi:

1. Postavite odgovarajući spremnik ispod vijka ventila filtera goriva za sakupljanje goriva.
2. Odvijte vijak ventila (označen strelicom) za jedan okretaj.
3. Ručno upravljajte pumpom za napajanje gorivom lagano i ravnomjerno dok iz olabavljenog vijka filtera ne počne istjecati gorivo bez mjehurića.
4. Zategnite vijak ventila.

Ako se motor ne može pokrenuti nakon nekoliko pokušaja odzračivanja sustava diesel goriva, zatražite pomoć radionice.

Zamjena metlice brisača Metlice brisača na vjetrobranu

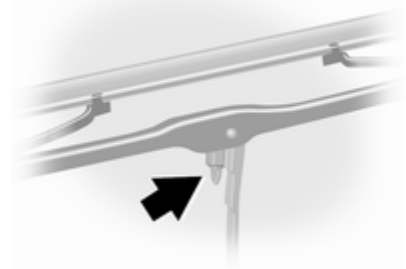

Podignite polugu brisača, pritisnite kopču prema poluzi brisača i odspojite metlicu brisača.

Pričvrstite metlicu brisača, malo nagnutu prema kraku brisača, i gurajte ju dok se ne zakvači.

Pažljivo spustite krak brisača.

Zamjena žarulje

Isključite kontakt i odgovarajući prekidač ili zatvorite vrata.

Novu žarulju držite samo za podnožje. Ne dodirujte staklo žarulje golim rukama.

Za zamjenu koristite samo žarulju istog tipa.

Provjera žarulje

Nakon zamjene žarulje uključite kontakt pa provjerite svjetla.

Prednja svjetla

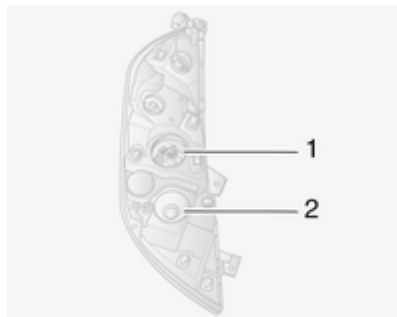

Prednja svjetla imaju posebne sustave za dugo svjetlo 1 i kratko svjetlo 2.

Dugo svjetlo



1. Uklonite zaštitni poklopac prednjeg svjetla.
2. Odspojite konektor ožičenja od sijalice.

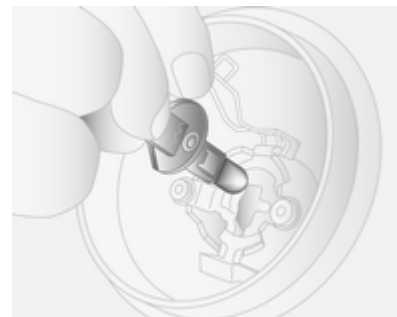

3. Otpustite opružnu kopču.
4. Izvucite sijalicu iz kućišta svjetla.
5. Zamijenite sijalicu i učvrstite je opružnom kopčom.
6. Spojite konektor ožičenja na sijalicu.
7. Vratite zaštitni poklopac prednjeg svjetla.

Kratko svjetlo



1. Uklonite zaštitni poklopac prednjeg svjetla.
2. Odspojite konektor ožičenja od sijalice.
3. Držač sijalice zakrenite suprotno od kazaljki na satu za odspajanje.
4. Izvucite držač sijalice iz kućišta svjetla.

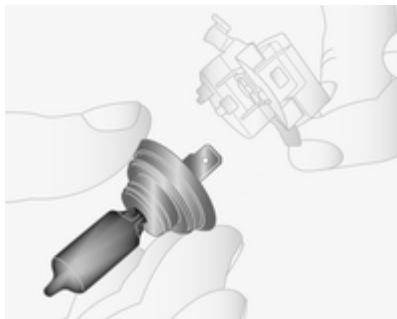

5. Odspojite sijalicu od držača i zamijenite je.
6. Umetnite držač sijalice, umetanjem dva izdanka u kućište svjetla i zakretanjem u smjeru kazaljki na satu za učvršćenje.
7. Spojite konektor ožičenja na sijalicu.
8. Vratite zaštitni poklopac prednjeg svjetla.

Bočna svjetla



1. Uklonite zaštitni poklopac.
2. Odspojite konektor ožičenja od sijalice.
3. Držač sijalice zakrenite suprotno od kazaljki na satu za odspajanje.
4. Izvucite držač sijalice iz kućišta svjetla.

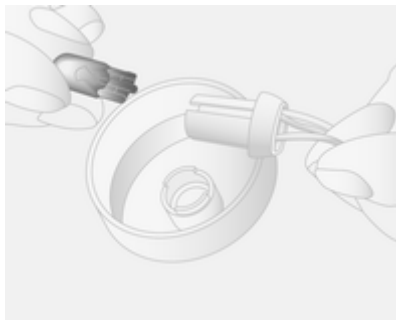

5. Odspojite sijalicu od držača i zamijenite je.
6. Umetnite držač sijalice, umetanjem dva izdanka u kućište svjetla i zakretanjem u smjeru kazaljki na satu za učvršćenje.
7. Spojite konektor ožičenja na sijalicu.
8. Vratite zaštitni poklopac.

Prilagodljiva prednja svjetla

Svjetlo skretanja

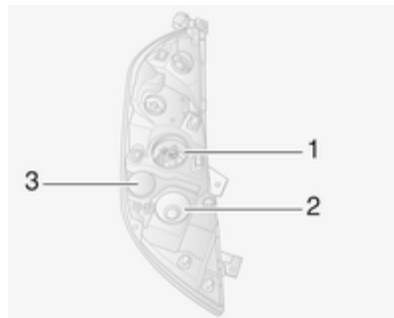

Prednja svjetla imaju posebne sustave za dugo svjetlo **1** i kratko svjetlo **2**. Svjetlo za vožnju u zavoju **3** nalazi se između prednjih svjetala.

1. Uklonite zaštitni poklopac.
2. Odspojite konektor ožičenja od žarulje.
3. Držač žarulje zakrenite suprotno od kazaljki na satu za odspajanje.

4. Izvucite držač sijalice iz kućišta svjetla.

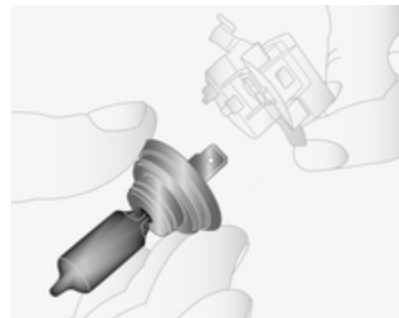

5. Odspojite žarulju od držača i zamijenite žarulju.
6. Umetnite držač sijalice, umetanjem dva izdanka u kućište svjetla i zakretanjem u smjeru kazaljki na satu za učvršćenje.
7. Spojite konektor ožičenja na sijalicu.
8. Vratite zaštitni poklopac.

Svjetla za maglu

Zamjenu sijalica prepustite servisu.

Prednji pokazivači smjera



1. Uklonite zaštitni poklopac.
2. Odspojite konektor ožičenja od sijalice.
3. Držač sijalice zakrenite suprotno od kazaljki na satu za odspajanje.
4. Izvucite držač sijalice iz kućišta svjetla.

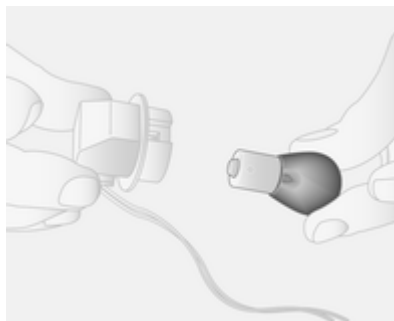

5. Odspojite sijalicu od držača i zamijenite je.
6. Umetnite držač sijalice, umetanjem dva izdanka u kućište svjetla i zakretanjem u smjeru kazaljki na satu za učvršćenje.
7. Spojite konektor ožičenja na sijalicu.
8. Vratite zaštitni poklopac.

Stražnja svjetla

Svjetlo kočenja, stražnje svjetlo, pokazivač smjera, svjetlo za vožnju unatrag i stražnja svjetla za maglu



1. Uklonite gornje i donje obloge sa stražnjeg stupa.
2. Odvijte dvije matice sa zatika za pozicioniranje na stražnjoj strani sklopa svjetla.
3. Izvucite sklop svjetla prema natrag s vanjske strane.
4. Odspojite konektor ožičenja od sklopa svjetla.



5. Uklonite tri vijka sa stražnje strane sklopa svjetla.
6. Uklonite držač sijalice iz sklopa svjetla.

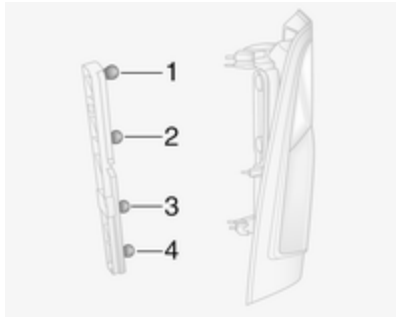

7. Sijalicu lagano gurnite u priključak, zakrenite je suprotno od kazaljki na satu, izvadite i zamijenite sijalicu.

Pokazivač smjera (1)

Stražnje i svjetlo kočnja (2)

Svjetlo za vožnju unatrag (3)

Stražnje svjetlo za maglu, može biti samo na jednoj strani (4)

8. Umetnite držač sijalice u sklop svjetla.
9. Vratite tri vijka sa stražnje strane sklopa svjetla.
10. Spojite konektor ožičenja na sklop svjetla.
11. Sklop svjetla postavite u originalni položaj s vanjske strane, pazeci da pravilno nasjedne.
12. Postavite dvije matice na zatike za pozicioniranje na stražnjoj strani sklopa svjetla.
13. Ugradite gornje i donje obloge na stražnji stup.

Bočni pokazivači smjera

1. Sklop svjetla gurnite udesno i izvucite lijevu stranu sklopa svjetla kako biste ga oslobodili iz otvora.



2. Odspojite konektor ožičenja od sklopa svjetla.
3. Izvadite držač sijalice iz sklopa svjetla zakretanjem za 90° i zamijenite sijalicu.
4. Umetnite držač sijalice u sklop svjetla.

5. Spojite konektor ožičenja.
6. Ugradite sklop svjetla u otvor i gurnite ulijevo za učvršćenje.

Pokazivači smjera na ogledalima

1. Uklonite poklopac donjeg ogledala s prednje strane za pristup vijku.
2. Uklonite vijak koristeći torx odvijač.

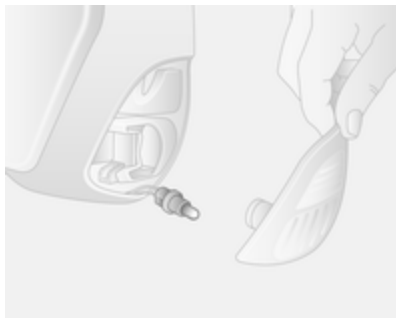

3. Uklonite držač sijalice sa stražnje strane sklopa donjeg ogledala.
4. Zamijenite sijalicu.

5. Ugradite držač sijalice.
6. Vratite vijak.

Središnje visoko ugrađeno stop svjetlo



1. Uklonite poklopac na unutrašnjosti stražnjih vrata.
2. Odvijte maticu sa zatika za pozicioniranje na stražnjoj strani sklopa svjetla.

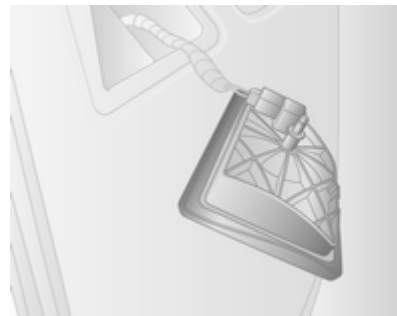

3. Uklonite sklop svjetla iz otvora s vanjske strane.
4. Odspojite konektor ožičenja od sklopa svjetla.
5. Izvadite držač sijalice iz klopa svjetla i zamijenite sijalicu.
6. Ugradite držač sijalice u sklop svjetla i spojite konektor ožičenja na sklop svjetla.
7. Sklop svjetla postavite u otvor, pazeći da pravilno nasjedne.

- Postavite maticu na zatik za pozicioniranje na stražnjoj strani sklopa svjetla.
- Ugradite poklopac na unutrašnjosti stražnjih vrata.

Osvjetljenje registrarske pločice



- Uklonite leću koristeći plosnati odvijač.
- Uklonite poklopac i zamijenite sijalicu.
- Ugradite leću.

Svjetla u unutrašnjosti

Prednje svjetlo u unutrašnjosti



- Skinite leću koristeći plosnati odvijač.
- Zamijenite sijalicu.
- Ugradite leću.

Svjetlo prtljažnika



- Skinite sklop svjetla koristeći plosnati odvijač.
- Odspojite konektor ožičenja od sklopa svjetla.
- Uklonite poklopac leće i zamijenite sijalicu.
- Spojite konektor ožičenja i ugradite sklop svjetla.

Svjetlo na oblozi prednjih vrata

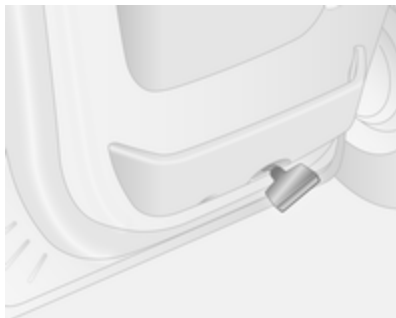

1. Skinite sklop svjetla koristeći plosnati odvijač.
2. Uklonite leću sklopa svjetla.
3. Zamijenite sijalicu i ugradite leću.
4. Umetnite sklop svjetla.

Stražnja svjetla u unutrašnjosti

Zamjenu sijalica prepustite servisu.

Svjetlo pretinca za rukavice

Zamjenu sijalica prepustite servisu.

Osvjetljenje ploče s instrumentima

Zamjenu sijalica prepustite servisu.

Električni sustav

Osigurači

Podaci na zamjenskom osiguraču moraju odgovarati podacima na neispravnom osiguraču.

U vozilu se nalaze dvije kutije s osiguračima:

- na lijevoj strani ploče s instrumentima, iza ploče obloge.
- u prostoru motora pored ekspanzijskog spremnika rashladnog sredstva.

Prije zamjene osigurača isključite odgovarajući prekidač i kontakt.



30040



30041

Pregoreni osigurač ćete prepoznati po rastaljenoj žici. Ne zamjenjujte osigurač dok nije uklonjen uzrok greške.

Preporuča se nošenje kompletnog seta osigurača. Kontaktirajte radionicu.

Neke funkcije su zaštićene s više osigurača.

Osigurači mogu biti umetnuti i bez postojanja funkcije.

Napomena

Svi osigurači opisani u ovim uputama se možda ne primjenjuju u Vašem vozilu.

Kada pregledavate kutiju s osiguračima, pogledajte natpis na kutiji s osiguračima.

Hvataljka osigurača

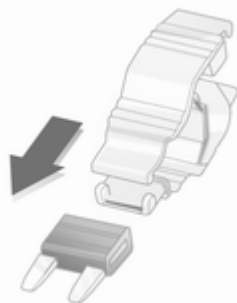

30042

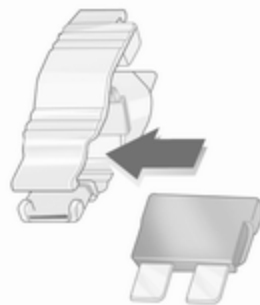

30042



30044

Za pomoć u zamjeni osigurača, u kutiji s osiguračima na ploči s instrumentima se nalazi hvataljka za osigurače.

Hvataljku osigurača postavite na različite tipove osigurača s gornje strane ili bočno, i izvucite osigurač.









Kutija s osiguračima u motornom prostoru

Nalazi se ispod spremnika rashladnog sredstva.



Neki krugovi mogu biti zaštićeni sa više osigurača.

Zbog ograničene pristupačnosti, obratite se radionici za zamjenu osigurača.

Oznaka Strujni krug

	Svjetla na desnoj strani
	Svjetla na lijevoj strani
	Desno kratko svjetlo
	Lijevo kratko svjetlo
	Prednja svjetla za maglu
	Lijevo dugo svjetlo
	Desno dugo svjetlo
	ABS

Oznaka Strujni krug

	Brisači vjetrobrana
	Sustav grijanja i ventilacije, klima-uređaj
	Grijanje vjetrobrana

Kutija s osiguračima ploče s instrumentima









Nalazi se iza maske na lijevoj strani ploče s instrumentima. Povucite gornji dio ploče za uklanjanje.



Iza ove ploče ne spremajte nikakve predmete.

Neki krugovi mogu biti zaštićeni sa više osigurača.







Oznaka Strujni krug

	Infotainment sustav, grijanje sjedala, ekran zaslona vozila, audio priključci, alarm
	Priključak za napajanje
	Upaljač za cigarete
	Ploča s instrumentima
	Središnje zaključavanje
	Pokazivači smjera, stražnja svjetla za maglu, upravljački modul karoserije



DIAG

	ABS, Elektronički program stabilnosti
	Svjetla u unutrašnjosti, svjetla kočenja
	Upravljački modul karoserije

Oznaka Strujni krug

STOP	Svjetlo kočenja
ALIM UCH	Upravljački modul karoserije, električni prozori, sustav grijanja i provjetravanja, klima-uređaj
	Grijanje stražnjeg lijevog prozora
	Grijanje stražnjeg desnog prozora
	Pranje vjetrobrana
	Elektronička blokada motora
	Grijanje sjedala
FBL	Svjetlo skretanja
	Hands-free priključak
T	Tahograf
PTO	Pomoćni pogon
	Sirena

Oznaka Strujni krug

	Predgrijavanje, filter dizelskog goriva
	Ventilator kontrole klime
ADP	Dodatna prilagođavanja
	Električni prozori, upravljački modul karoserije

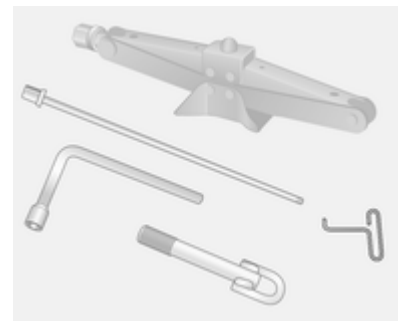
Alat vozila**Alat**

Dizalica, ključ za kotač, prilagodnici (za skidanje rezervnih kotača), kuka za poklopac glavčine kotača i karika za vuču nalaze se u kutiji koja je smještena ispod prednjeg sjedala.

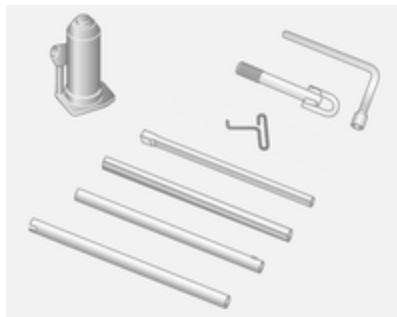

Za pristup ovoj jedinici, sjedalo pomaknite do kraja naprijed i preklopite naslon sjedala.

Kit za popravak gume ⇨ 168.

Zamjena kotača ⇨ 171.

Rezervni kotač ⇨ 173.

Vozila s pogonom na stražnje kotače: Također je uključena hidraulična dizalica i komplet produžetaka za korištenje s dizalicom.



Kotači i gume

Stanje guma, stanje naplataka

Rubove prelazite polako i po mogućnosti pod pravim kutom. Vožnja preko oštih rubova može prouzročiti oštećenje gume i naplatka. Prilikom parkiranja pazite da gumu ne pritisnete uz rubni kamen.

Redovito provjerite oštećenja naplataka. U slučaju oštećenja ili neuobičajenog trošenja zatražite pomoć radionice.

Ne preporučujemo međusobnu zamjenu prednjih i stražnjih kotača jer to može utjecati na stabilnost vozila. Uvijek koristite manje istrošene gume na stražnjoj osovini.

Gume

Gume koje su tvornički ugrađene, prilagođene su ovjesu, te nude optimalni komfor u vožnji i sigurnost.

Zimske gume

Zimske gume pružaju veću voznu sigurnost na temperaturama ispod 7 °C i stoga ih treba ugraditi na sve kotače.

U skladu sa specifičnim propisima države, nalijepite naljepnicu za maksimalnu brzinu u vidno polje vozača.

Oznake guma

Primjerice **215/65 R 16 C 109 R**

215 = Širina gume, mm

65 = Odnos širine i visine gume, %

R = Vrsta pojasa: Radijalni

RF = Tip: RunFlat

16 = Promjer naplatka, inča

C = Teretna ili komercijalna uporaba

88 = Indeks opterećenja, npr. 109 odgovara približno 1030 kg

R = Slovo koda brzine

Slovo koda brzine:

Q = do 160 km/h

S = do 180 km/h

T = do 190 km/h

H = do 210 km/h

V = do 240 km/h

W = do 270 km/h

Gume sa smjerom okretanja

Gume s unaprijed određenim smjerom okretanja ugrađujte s propisanim smjerom okretanja. Smjer okretanja raspoznat ćete po simbolu (primjerice strelica) koji se nalazi s bočne strane gume.

Pritisak guma

Tlak u hladnim gumama provjerite najmanje svakih 14 dana i prije početka svakog dužeg putovanja. Ne zaboravite rezervni kotač. To također vrijedi za vozila sa sustavom kontrole tlaka u gumama.

Tlak u gumama ⇨ 206. Obavezno napušite gume na tlak prikazan na naljepnici na okviru vrata vozača.

Podaci o tlaku u gumama odnose se na hladne gume. Vrijede za ljetne i zimske gume.

Gumu rezervnog kotača uvijek napumpajte na tlak za puno opterećenje.

Manji ili veći tlak u gumama od propisanog utječe na sigurnost, vozne karakteristike, komfor i potrošnju, te povećava trošenje guma.

Tlakovi u gumama razlikuju se ovisno o raznim opcijama. Za ispravnu vrijednost tlaka u gumama pridržavajte se sljedećeg postupka:

1. Utvrdite kod za identifikaciju motora. Podaci o motoru ⇨ 190.
2. Utvrdite odgovarajuću gumu.

Tablice s tlakom u gumama prikazuju sve moguće kombinacije guma ⇨ 206.

Posebne vrijednosti guma odobrene za vaše vozilo potražite u EEC Certifikatu sukladnosti koji vam je isporučen s vozilom, ili u drugim nacionalnim dokumentima za registraciju vozila.

Vozač je odgovoran za ispravno podešavanje tlaka u gumama.

⚠ Upozorenje

Ako je tlak u gumama suviše nizak, to može uzrokovati jako zagrijavanje guma i unutrašnja oštećenja, te pri velikim brzinama može doći do odvajanja dijelova vozne površine guma pa čak i do pucanja guma.

Pogon na stražnje kotače, s dvostrukim stražnjim kotačima

Prilikom pumpanja vanjske gume, crijevo za pumpanje treba prolaziti između dva kotača.

Sustav nadzora pritiska u gumama

Sustav kontrole tlaka u gumama (TPMS) koristi radijsku i senzorsku tehnologiju za provjeru tlaka u gumama.

Oprez

Sustav kontrole tlaka u gumama upozorava samo o stanju niskog tlaka, a ne zamjenjuje redovito održavanje guma, što je obveza vozača.

Svi kotači moraju biti opremljeni senzorima tlaka i gume moraju biti pod propisanim tlakom.

Napomena

U zemljama u kojima je zakonski obavezna upotreba sustava na nadzor tlaka u gumama, upotreba kotača bez senzora tlaka onemogućit će homologaciju vrste vozila.

Osjetnici TPMS sustava provjeravaju tlak u gumama i prenose očitane vrijednosti do prijemnika u vozilu.

Tlak u gumama na zaslonu

Trenutne vrijednosti tlaka u gumama mogu se prikazati u izborniku u informacijskom centru vozača ↪ 87.





Dok je vozilo zaustavljeno, uzastopno pritišćite tipku na kraju ručice brisača sve dok se ne prikaže izbornik tlaka u gumama.

Stanje niskog tlaka u gumama





Otkriveno stanje niskog tlaka u gumama označava se uključivanjem kontrolnog svjetla  ↻ 85 i odgovarajuće poruke na informacijskom centru vozača.

Ako se upali , čim prije zaustavite vozilo i napušite gume na preporučenu vrijednost tlaka ↻ 206.

Nakon napuhavanja, za nastavak vožnje možda ćete trebati ažurirati vrijednosti tlaka u gumama na informacijskom centru vozača. Za to bi se vrijeme mogao upaliti .

Ako se  upali pri nižim temperaturama i zatim isključi nakon vožnje, to bi moglo upućivati na nizak tlak. Provjerite tlak u gumama.

Ako je tlak u gumi potrebno smanjiti ili povećati, isključite kontakt.

Postavljajte isključivo kotače sa sensorima tlaka jer se u suprotnom tlak u gumama neće prikazivati i  će treperiti tijekom nekoliko sekundi, a zatim će stalno svijetliti zajedno s kontrolnim svjetlom  ↻ 83 i prikazom odgovarajuće poruke na informacijskom centru vozača.



Rezervni ili privremeni rezervni kotač nije opremljen sensorima tlaka. TPMS ne radi za te kotače. Za ostala tri kotača sustav TPMS i dalje radi.

Kontrolno svjetlo  i odgovarajuća poruka javljaju se na kraju svakog ciklusa paljenja sve dok se gume ne napuhnu na ispravan tlak.

Informacijski centar vozača ↻ 87.

Poruke vozila ↻ 88.

Probušena guma

Puknuće ili velika ispražnjenost gume označava se uključivanjem kontrolnog svjetla  zajedno s  ↻ 84 i prikazom odgovarajuće poruke na informacijskom centru vozača. Zaustavite vozilo i isključite motor.

Tlak u gumama ↻ 206, komplet za popravak guma ↻ 168, rezervni kotač ↻ 173, zamjena kotača ↻ 171.

Ovisnost o temperaturi

Pritisak guma ovisi o temperaturi gume. Tijekom vožnje temperatura i tlak u gumama se povećavaju.

Vrijednost tlaka u gumi prikazana na zaslonu informacijskog centra vozača prikazuje trenutnu vrijednost tlaka u gumi. Stoga je važno provjeriti tlak u gumama s hladnim gumama.

Funkcija ponovnog usvajanja



Nakon zamjene kotača, TPMS treba ponovno izračunati.

Dok je vozilo zaustavljeno, odaberite izbornik tlaka u gumama na informacijskom centru vozača pritiskom na tipku na kraju ručice brisača. Pritisnite i zadržite tipku tijekom pribl. 4 sekunde kako bi se ponovni izračun ponovno pokrenuo. Odgovarajuća poruka pojavljuje se na vozačevom informacijskom centru.

Postupak ponovnog usvajanja završen je nakon vožnje od približno 10 km ili 10 minuta. Sustav može tijekom tog perioda pružati samo ograničene informacije.

Ako se tijekom postupka ponovnog usvajanja pojavi problem, kontrolno svjetlo Δ ostaje upaljeno, a na informacijskom centru vozača prikazuje se poruka upozorenja.

Informacijski centar vozača \rightarrow 87.

Poruke vozila \rightarrow 88.

Opće napomene

Korištenje komercijalno dostupnih kitova za popravak tekućinom može utjecati na funkciju sustava. Mogu se koristiti tvornički odobreni kompleti za popravak guma.

Kit za popravak gume \rightarrow 168.

Vanjska radio oprema velike snage može prekinuti sustav TPMS.

Pri svakoj zamjeni guma potrebno je skinuti i servisirati osjetnike sustava TPMS u radionici.

Dubina šare

Redovito provjeravajte dubinu profila.

Kada dubina profila padne ispod 2–3 mm (zimске gume: 4 mm), gume trebate zamijeniti iz sigurnosnih razloga.

Iz sigurnosnih razloga preporuča se da dubina šare gume na jednoj osovini se ne razlikuje za više od 2 mm.



Zakonski dopuštena minimalna dubina profila (1,6 mm) dosegnuta je ako se profil istrošio do oznake

istrošenosti (TWI). Njihov položaj je radi lakšeg uočavanja označen oznakom s bočne strane gume.

Gume stare, čak i ako se ne koriste. Preporučujemo zamjenu gume svakih 6 godina.

Promjena veličine guma i kotača

Ako se koriste gume druge veličine u odnosu na ugrađene u tvornici, može biti potrebno reprogramirati brzinomjer kao i nominalni tlak u gumi i napraviti druge izmjene na vozilu.

Nakon promjene na gume druge veličine, zamijenite naljepnicu s tlakovima u gumama.

⚠ Upozorenje

Uporaba neprikladnih guma ili kotača može uzrokovati nesreću i može imati za posljedicu poništenje atesta vozila.

Poklopci kotača

Moraju se koristiti tvornički odobreni poklopci kotača i gume za određeno vozilo i u skladu su s odgovarajućom zahtjevima na kombinaciju kotača i gume.

Ako se koriste poklopci kotača i gume koji nisu tvornički odobreni, gume ne moraju imati greben za zaštitu naplatka.

Poklopci kotača ne smiju ometati hlađenje kočnica.

⚠ Upozorenje

Uporaba nepodesnih guma ili poklopaca kotača može dovesti do naglog gubitka tlaka i time do nezgode.

Lanci za snijeg



Uporaba lanaca je dopuštena samo na pogonskim kotačima.

Na vozilima s dvostrukim stražnjim kotačima, lanci za snijeg su dozvoljeni samo na vanjskim kotačima.

Upotrebljavajte samo fino pletene lance koji proširuju gaznu površinu i unutrašnju stranicu gume najviše 15 mm (uključujući bravu lanca).

⚠ Upozorenje

Oštećenje može prouzročiti puknuće gume.

Poklopci kotača na čeličnim naplacima mogu doći u kontakt s dijelovima lanaca. U tim slučajevima skinite poklopce kotača.

Lanci za snijeg mogu se koristiti samo pri brzinama do 50 km/h i, kad putujete po cestama na kojima nema snijega, mogu se koristiti kratki period jer se brzo troše na tvrdoj cesti i mogu puknuti.

Uporaba lanaca nije dozvoljena na privremenom rezervnom kotaču.

Komplet za popravak gume

Manja oštećenja na profilu gume mogu se popraviti kitom za popravak gume.

Strana tijela ne vadite iz gume.

Oštećenja gume veća od 4 mm ili oštećenja u na bočnoj stranici gume u blizini naplatka se ne mogu popraviti kitom za popravak gume.

⚠ Upozorenje

Ne vozite brže od 80 km/h.

Ne upotrebljavajte na duže vrijeme.

To može utjecati na upravljanje i rukovanje.

Ako je vozilo ima praznu gumu:

Aktivirajte parkirnu kočnicu i neutralni položaj (ručni mjenjač) ili **N** (automatizirani ručni mjenjač).

Kit za popravak gume se nalazi ispod prednjeg sjedala. Sjedalo pomaknite do kraja naprijed i preklopite naslon sjedala za pristup kitu.

1. Izvadite komplet za popravak gume ispod prednjeg sjedala.
2. Uklonite kompresor.
3. Izvadite kabel(e) za napajanje i crijevo zraka iz spremišta na donjoj strani kompresora.



30058

4. Crijevo za zrak kompresora navijte na priključak na boci sa sredstvom za brtvljenje.
5. Bocu sa sredstvom za brtvljenje postavite u držač na kompresoru. Postavite kompresor u blizini gume tako da je boca sa sredstvom za brtvljenje uspravna.
6. Odvijte kavicu ventila sa oštećene gume.

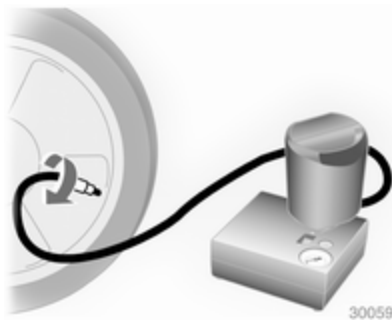

7. Crijevo za punjenje brtvila navijte na ventil gume.
8. Prekidač kompresora mora se postaviti u položaj O.

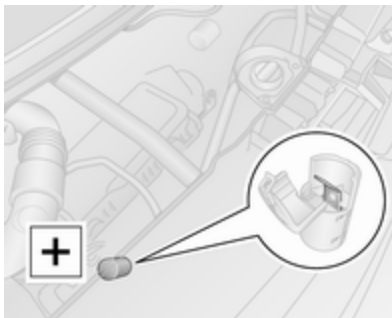

9. Spojite crveni + kabel napajanja kompresora na terminal za pokretanje kablovima ↗ 175.

Napomena

Ovisno o modelu, priključak za pokretanje kabelima može se nalaziti s lijeve ili desne strane motornog prostora.

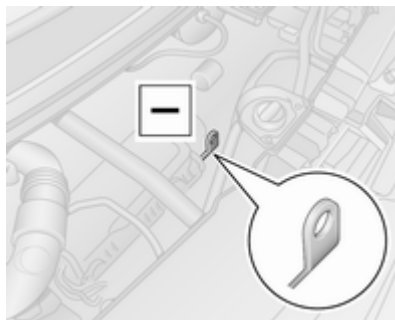

10. Spojite crni - kabel napajanja na točku uzemljenja vozila, npr. blok motora ili vijčani spoj nosača motora.

Napomena

Ovisno o vrsti kompleta za popravak gume, možda će biti potrebno spojiti

jedan vodič napajanja na utičnicu ili utikač upaljača.

Za ovu vrstu vodiči crvene + i crne - boje neće biti prisutni.

Kako bi izbjegli pražnjenje akumulatora, preporučamo da pokrenete motor.

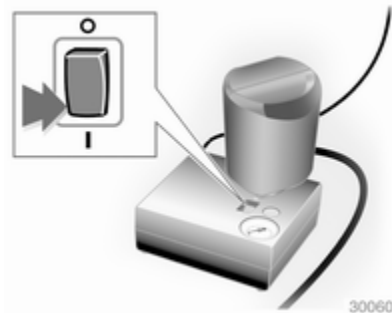

11. Pregibni prekidač na kompresoru pomaknite u položaj I. Guma se puni sredstvom za brtvljenje.
12. Mjerač tlaka kompresora kratko označava do 6 bar. Tada tlak počinje padati.

13. Kompletno sredstvo za brtvljenje je upumpano u gumu. Započinite pumpanje gume.

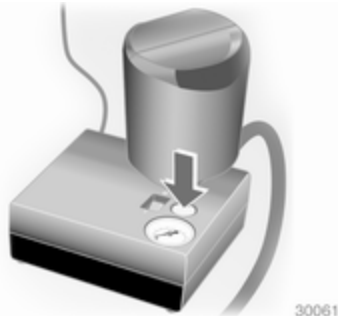

14. Propisani tlak u gumi trebao bi se postići u roku od 10 minuta. Tlak u gumi \varnothing 206. Kad se postigne ispravan tlak, isključite kompresor okretanjem prekidača u položaj **O**.

Ako propisani tlak nije postignut u roku od 10 minuta, odvojite kit za popravak gume. Pomaknite vozilo za jedan okretaj gume (približno 2 metra). Ponovno spojite kit za popravak gume i nastavite postupak pumpanja tijekom

10 minuta. Ako propisani tlak još uvijek nije postignut, guma je previše oštećena. Zatražite pomoć radionice.

Prekomjerni tlak u gumi ispuštite prekidačem pored indikatora tlaka.

Ne koristite kompresor dulje od 10 minuta.

15. Odspojite kit za popravak gume.
 16. Ostatke sredstva za brtvljenje uklonite krpom.
 17. Naljepnicu s naznačenom maksimalnom brzinom skinite s kita za popravak gume i naljepite u vidnom polju vozača.
 18. Crijevo za punjenje brtvila navijte na slobodni priključak na boci sa sredstvom za brtvljenje. To sprječava curenje sredstva za brtvljenje. Odložite posudu s brtvilom u plastičnu vrećicu. Kit za popravak gume spremite ispod prednjeg sjedala.

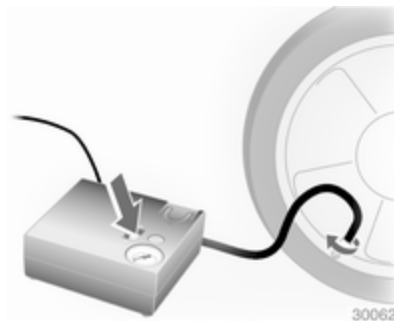

19. Odmah nastavite vožnju tako da se sredstvo za brtvljenje u gumi jednoliko rasporedi. Zaustavite se nakon otprilike 10 km vožnje, ali ne dulje od 10 minuta, zaustavite se i provjerite tlak u gumi pomoću kompresora. Kada to radite, crijevo kompresora za zrak, spojite direktno na ventil gume.
 20. Ako je tlak u gumi veći od 3,1 bar, podesite na propisanu vrijednost. Ponavljate postupak dok više ne bude gubitka tlaka.

Ako je tlak u gumi pao ispod 3,1 bar, vozilo se ne smije koristiti. Zatražite pomoć radionice.

21. Kit za popravak gume spremite ispod prednjeg sjedala.

Napomena

Vozne karakteristike popravljene gume značajno su drugačije, stoga ovu gumu zamijenite.

Ako začujete neuobičajenu buku ili ako kompresor postane vruć, isključite kompresor na najmanje 30 minuta.

Ugrađeni sigurnosni ventil otvara se kod tlaka od 7 bara.

Pazite na datum isteka kita za popravak gume. Nakon tog datuma se više ne mogu jamčiti njegove sposobnosti brtvljenja. Obratite pažnju na upute o skladištenju na boci sa sredstvom za brtvljenje.

Iskorištenu bocu sa sredstvom za brtvljenje zamijenite. Bocu odložite prema primjenjivim zakonskim propisima.

Kompresor i sredstvo za brtvljenje mogu se koristiti od približno -30 °C.

Zamjena kotača

Neka vozila su opremljena kitom za popravak gume umjesto rezervnim kotačem ⇨ 168.

Izvršite sljedeće pripreme i poštujujte sljedeće informacije:

- Parkirajte vozilo na ravnoj, tvrdoj podlozi koja nije skliska. Prednji kotači moraju biti usmjereni ravno naprijed.
- Aktivirajte parkirnu kočnicu i prvi stupanj prijenosa ili stupanj prijenosa za vožnju natrag (ručni mjenjač) ili **N** (automatizirani ručni mjenjač).
- Isključite sustav zračnog ovjesa ⇨ 118.
- Uklonite rezervni kotač ⇨ 173.
- Nikada ne vršite zamjenu više od jednog kotača odjednom.
- Dizalicu koristite samo za zamjenu kotača u slučaju probijanja, ne za zamjenu sezonskih zimskih ili ljetnih guma.
- Dizalicu nije potrebno održavati.

- Ako je podloga na koju se dizalica oslanja mekana, ispod dizalice je potrebno postaviti čvrstu podlogu (maksimalne debljine 1 cm).
- U podignutom vozilu ne smiju se nalaziti osobe ili životinje.
- Ne uvlačite se ispod podignutog vozila.
- Ne pokrećite motor kada je vozilo podignuto na dizalici.
- Očistite vijke/matice kotača i njihove navoje prije ugradnje na kotač.

⚠ Upozorenje

Ne podmazujte vijke, matice i konuse matica kotača.

1. Poklopac kotača uklonite koristeći isporučenu kuku. Alat vozila ⇨ 161.
2. Postavite ključ za vijke kotača pazeći da je pravilno nasjeo i otpustite svaki vijak/maticu kotača za pola okretaja.

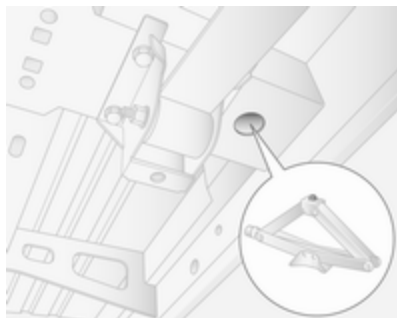
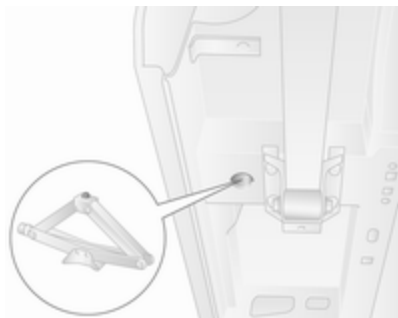

3. Vozila s pogonom na prednje kotače:

Podignite vozilo postavljanjem podizne papuči dizalice tako da

se izdanak na vrhu nalazi ispod rupe za dizalicu koja je najbliža kotaču koji se zamjenjuje.

Provjerite da je dizalica pravilno pozicionirana. Podnožje dizalice mora biti na podlozi točno ispod rupe za dizalicu tako da se spriječi klizanje.

Ugradite adapter ključa za vijke kotača na dizalicu i podignite vozilo zakretanjem ključa dok se kotač ne podigne s podloge.

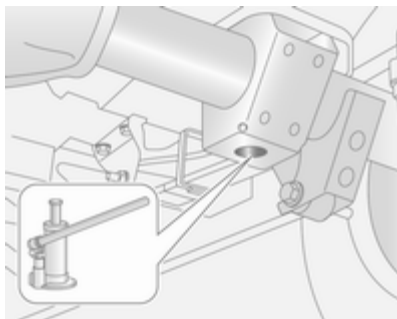

Vozila s pogonom na stražnje kotače:

Obratite pažnju na upute za korištenje isporučene s

hidrauličnom dizalicom i sastavite potrebne dijelove kao što je specificirano.

Postavite adapter u provrt za dizanje koji se nalazi u blizini predmetnog kotača.

Provjerite da je dizalica pravilno pozicionirana. Glava dizalice mora biti u razini s provrtom za dizanje. Pumpajte dizalicu pritiskanjem ključa za vijke kotača, za pravilno pozicioniranje temeljne ploče.

Podignite vozilo pritiskanjem ključa za vijke kotača dok se kotač ne podigne s podloge.

4. U potpunosti odvijte vijke/matice kotača i očistite ih krpom.

Postavite vijke/matice kotača negdje gdje se navoji neće zaprljati.

5. Zamijenite kotač.

6. Postavite vijke/matice kotača.

7. Spustite vozilo.

8. Postavite ključ za vijke kotača pazeći da je pravilno nasjeo i pritegnite sve vijke/matice

unakrsnim redoslijedom. Moment pritezanja je: 172 Nm (pogon na prednje kotače), 235 Nm (pogon na stražnje kotače s dvostrukim stražnjim kotačima), 264 Nm (pogon na stražnje kotače s jednostrukim stražnjim kotačima).

9. Postavite poklopac kotača.

Napomena

Ako je primjenjivo, ugradite vijke za zaštitu od krađe uz ventil gume (u suprotnom možda nećete moći ponovno namjestiti poklopac kotača).

10. Zamijenjeni kotač ⇨ 173 i alat vozila spremite ⇨ 161.

11. Novi kotač balansirajte na vozilu. Provjerite tlak u gumi ugrađenog kotača ⇨ 206 a također i moment pritezanja vijaka/matica kotača što je prije moguće.

Neispravnu gumu obnovite ili popravite.

Rezervni kotač

Neka vozila su opremljena kitom za popravak gume umjesto rezervnim kotačem ⇨ 168.

Ako postavljate rezervni kotač koji se razlikuje od ostalih kotača, taj se kotač može klasificirati kao privremeni rezervni kotač te se primjenjuju odgovarajuća ograničenja brzine, čak i ako ne postoji naljepnica koja to označava. Zatražite pomoć servisne radionice kako biste provjerili odgovarajuće ograničenje brzine.

Oprez

Korištenje rezervnog kotača koji je manji od ostalih kotača ili u kombinaciji sa zimskim gumama može utjecati na vozne osobine. Oštećenu gumu zamijenite što je prije moguće.

Rezervni kotač se drži ispod okvira vozila pomoću vitla i učvršćen je zateznom sajлом korištenjem ključa za vijka kotača i adaptera.

Možda će biti potrebno podići vozilo dizalicom kako bi omogućili pristup kotaču kod natovarenog vozila s praznom stražnjom gumom.



Za oslobađanje rezervnog kotača, otpustite sajlu korištenjem ključa za vijke kotača i prilagodnika i spustite kotač do kraja.

Oprez

Koristite isključivo ključ i prilagodnik za kotače kako biste spustili rezervni kotač.

Korištenje pneumatskih alata je zabranjeno. To bi moglo dovesti do oštećenja sajle vitla i opreme.

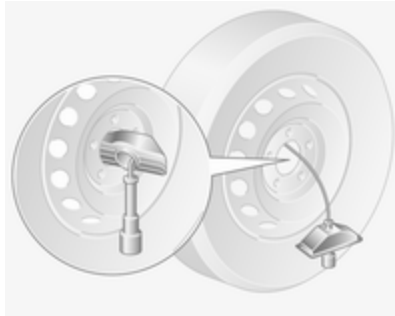

Postavite kotač uspravno, uklonite zatik iz držača i oslobodite kotač od sajle.

Vozila s dvostrukim stražnjim kotačima imaju dodatnu pričvrсну ploču postavljenu na rezervni kotač. Prije korištenje kotača, odvijte maticu i uklonite pričvrсну ploču.

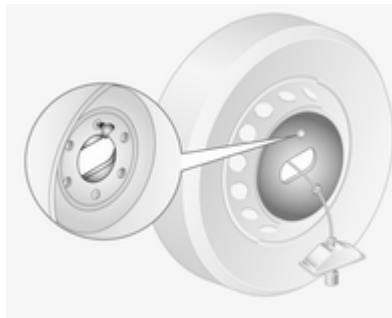

Prilikom ponovnog postavljanja rezervnog kotača, prvo pričvrstite pričvrсну ploču (dvostruki stražnji kotači) i učvrstite maticom.

Uspravno postavite kotač, a zatim provucite kabel sa stražnje strane kotača (strana bez ventila gume) i kroz centar kotača. Spojite držač i zatik, pazеći da je pravilno postavljen

i da je prednja strana kotača (strana s ventilom gume) usmjerena prema dolje pri postavljanju.

Kotač postavite ispod okvira vozila, zatim zategnite kabel pomoću ključa i prilagodnika sve dok kotač ne bude učvršćen u potpuno podignutom položaju.

⚠ Upozorenje

Osigurajte da prednji dio kotača (strana s ventilom gume) jest okrenut prema dolje kad je rezervni kotač montiran ispod okvira vozila.

Privremeni rezervni kotač**Oprez**

Korištenje rezervnog kotača koji je manji od ostalih kotača ili u kombinaciji sa zimskim gumama može utjecati na vozne osobine. Oštećenu gumu zamijenite što je prije moguće.

Ugradite samo jedan privremeni rezervni kotač. Ne vozite brže od 80 km/h. U zavoje ulazite polako. Ne koristite dulje vrijeme.

Ako se na Vašem vozilu ispuhala guma na stražnjem kotaču, dok teglite drugo vozilo, postavite privremeni rezervni kotač na prednji kraj, a punu gumu na stražnji.

Lanci za snijeg ⇨ 167.

Ljetne i zimske gume

Ako koristite zimske gume, rezervni kotač može imati ljetnu gumu.

Ako koristite rezervni kotač s ljetnom gumom: može se odraziti na upravljivost vozila, posebice na klizavoj površini ceste.

Gume sa smjerom okretanja

Gume s unaprijed određenim smjerom okretanja ugrađujte s propisanim smjerom okretanja. Smjer okretanja raspoznat ćete po simbolu (primjerice strelica) na bočnici gume.

Sljedeće vrijedi za gume ugrađene u suprotnom smjeru od okretanja:

- Može utjecati na vozne osobine. Oštećenu gumu obnovite ili popravite što je prije moguće.
- Ne vozite brže od 80 km/h.
- Vozite posebice pažljivo na mokrim i snijegom pokrivenim površinama ceste.

Pokretanje kablovima

Pokretanje spojnim kablom

Ne pokrećite motor korištenjem punjača akumulatora.

Motor vozila s ispražnjenim akumulatorom može se pokrenuti pomoću kablova za pokretanje i akumulatora drugog vozila.

Upozorenje

Budite iznimno pažljivi kad vršite pokretanje kablovima. Svako odstupanje od sljedećih uputa može uzrokovati ozljede ili oštećenja koja mogu nastati uslijed eksplozije akumulatora, kao i oštećenja električnih sustava u oba vozila.

⚠ Upozorenje

Izbjegavajte kontakt s očima, kožom, tkaninama i obojanim površinama. Tekućina sadrži sumpornu kiselinu koja pri izravnom kontaktu uzrokuje ozljede i oštećenja.

Oprez

Sustav zračnog ovjesa treba isključiti prije pokretanja kabelima.

⚠ Upozorenje

Izbjegavajte kontakt akumulatora s očima, kožom, tkaninama i obojanim površinama. Tekućina sadrži sumpornu kiselinu koja pri izravnom kontaktu uzrokuje ozljede i oštećenja.

- Nikada ne izlažite akumulator vozila otvorenom plamenu ili iskrama.

- Ispražnjeni akumulator vozila se može smrznuti već pri temperaturi od 0 °C. Prije spajanja kabela za pokretanje odmrznite akumulator vozila.
- Pri radu s akumulatorom vozila zaštitite oči i koristite zaštitnu odjeću.
- Koristite pomoćni akumulator istog napona (12 V). Njegov kapacitet (Ah) ne smije biti znatno manji od ispražnjenog akumulatora vozila.
- Koristite kablove za pokretanje s izoliranim stezaljkama i poprečnog presjeka od najmanje 25 mm².
- Ispražnjeni akumulator ne odspajajte iz strujnog kruga vozila.
- Isključite sve nepotrebne električne potrošače.
- Isključite sustav zračnog ovjesa ↪ 118.
- Za vrijeme postupka pokretanja ne naginjite se iznad akumulatora vozila.
- Ne dozvolite da se polne stezaljke jednog kabela dotiču sa stezaljkama drugog kabela.

- Vozila ne smiju doći u kontakt jedno s drugim tijekom postupka pokretanja kablovima.
- Aktivirajte parkirnu kočnicu i neutralni položaj (ručni mjenjač) ili N (automatizirani ručni mjenjač).

Terminal za pokretanje kablovima

U slučaju ispražnjenog akumulatora vozila, terminal za pokretanje kablovima omogućava pokretanje vozila bez potrebe pristupa akumulatoru unutar vozila.

Terminal za pokretanje kablovima nalazi se u prostoru motora i označen je znakom "+" na crvenom izolirajućem poklopcu. Podignite crveni izolirajući poklopac za pristup konektoru terminala.

Uvjerite se da je crveni izolirajući poklopac učvršćen u položaju kada se ne koristi.

Postupak pokretanja kablovima

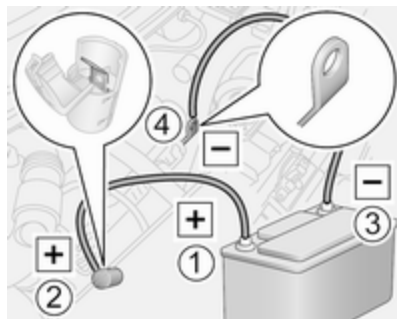

Ovisno o modelu, priključak za pokretanje kablovima može se nalaziti s lijeve ili desne strane motornog odjeljka.

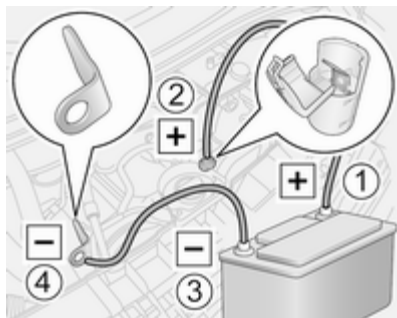

Redoslijed spajanja kablova:

1. Spojite crveni kabel na pozitivni terminal pomoćnog akumulatora.
2. Spojite drugi kraj crvenog kabela na terminal za pokretanje vozila s ispražnjenim akumulatorom vozila.
3. Spojite crni kabel na negativni terminal pomoćnog akumulatora.
4. Spojite drugi kraj crnog kabela na točku uzemljenja vozila, kao što je blok motora ili vijčani spoj nosača motora. Spojite što je dalje

moguće od ispražnjenog akumulatora vozila, ipak najmanje 60 cm.

Kablove postavite tako da ih ne može zahvatiti neki od pokretnih dijelova motora.

Za pokretanje motora:

1. Pokrenite motor vozila postupkom pokretanja kablovima.
2. Nakon 5 minuta, pokrenite drugi motor. Pokušaji pokretanja motora ne smiju trajati dulje od 15 sekundi i to u razmacima od 1 minute.
3. Pustite da oba motora rade približno 3 minute u slobodnom hodu s priključenim kablovima.
4. Uključite električne potrošače (npr. prednja svjetla, grijanje stražnjeg prozora) na vozilu koje se pokreće kablovima.
5. Pri skidanju kablova postupite točno suprotnim redoslijedom.

Vuča

Vučenje vozila

Karika za vuču je spremljena s alatom vozila ↗ 161.

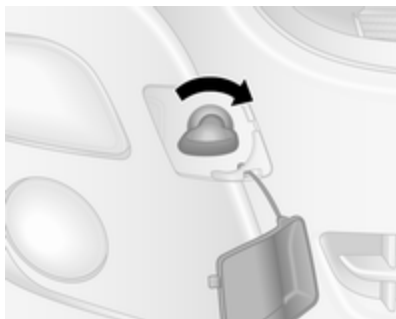

Otkvačite poklopac pomoću odgovarajućeg alata i skinite ga.

Uvijte ušicu za vuču u smjeru kazaljke sata u prednju točku za vuču i zategnite je do kraja pomoću ključa za kotač.

Pričvrstite uže za vuču - ili još bolje šipku za vuču - na kariku za vuču, nikada za odbojnik i dijelove prednjeg ovjesa.

Oprez

Nemojte vući vozilo od iza. Prednja ušica za vuču smije se koristiti jedino za vuču, a ne za vraćanje vozila.

Uključite paljenje radi omogućenja rada zaustavnih svjetala, sirene i brisača vjetrobrana te lagano pomaknite kolo upravljača kako biste oslobodili bravu kola upravljača.

Isključite sustav zračnog ovjesa ↗ 118.

Mjenjač je u praznom hod.

Oprez

Vozila s automatiziranim ručnim mjenjačem: Ako nije moguće odabrati prazni hod, vozilo se mora vući samo s pogonskim kotačima podignutima s tla.

Vozilo se smije vući samo dok je kontakt isključen.

Automatizirani ručni mjenjač ↗ 122.

Oprez

Lagano krenite. Izbjegavajte trzaje. Velike vučne sile mogu oštetiti vozilo.

Kad motor ne radi, potrebna je znatno veća sila za kočenje i upravljanje.

Kako biste spriječili ulaz ispušnih plinova iz vučnog vozila u putnički prostor, uključite sustav recirkulacije zraka ↗ 100 i zatvorite prozore.

Zatražite pomoć radionice.

Nakon vuče, odvijte kariku za vuču i ponovno postavite poklopac.

Vuča drugog vozila



Pričvrstite uže za vuču - ili još bolje šipku za vuču - na kariku za vuču, nikad za stražnju osovinu i dijelove ovjesa.

Stražnja karika za vuču se smije koristiti samo za vuču a ne za izvlačenje vozila.

Oprez

Lagano krenite. Izbjegavajte trzaje. Velike vučne sile mogu oštetiti vozilo.

Njega izgleda

Njega vanjštine

Brave

Brave su tvornički namazane visoko kvalitetnom mašću za cilindre brava. Koristite sredstvo za odmrzavanje samo kada je neophodno, jer to uklanja mast i utječe na funkciju brave. Nakon upotrebe sredstva za odmrzavanje, obratite se radionici radi podmazivanja brava.

Pranje

Lak Vašeg vozila je izložen utjecajima okoline. Redovito operite i konzervirajte vozilo voskom. Kada koristite automatske autopraonice, odaberite program koji uključuje zaštitu voskom. Ograničenja za dijelove karoserije prekrivene filmom ili mat lakirane ili dekorativne trake, pogledajte "Poliranje i zaštita voskom".

Ptičji izmet, mrtve insekte, smolu, pelud i sl. odmah očistite, budući da sadrže agresivne sastojke koji mogu oštetiti lak.

Ako koristite autopraonicu, ponašajte se prema uputama proizvođača autopraonice. Brisači vjetrobrana moraju biti isključeni. Uklonite antenu i vanjsku opremu kao što su krovni nosači itd.

Ako vozilo perete ručno, pazite da su i unutrašnje strane blatobrana dobro isprane.

Očistite rubove i preklope na otvorenim vratima i poklopcu motora kao i područja koja oni pokrivaju.

Oprez

Uvijek upotrebljavajte sredstvo za čišćenje pH vrijednosti 4 do 9.

Ne upotrebljavajte sredstva za čišćenje na vrućim površinama.

Za podmazivanje šarki svih vrata obratite se radionici.

Prostor motora ne čistite mlazom pare ili mlazom pod visokim tlakom.

Vozilo temeljito isperite i obrišite kožnom krpom. Kožnu krpu češće isperite. Za lakirane i za prozorske površine koristite različite kožne krpe: ostaci voska na staklima smanjuju vidljivost.

Za uklanjanje mrlja od katrana ne koristite tvrde predmete. Na lakiranim površinama koristite sprej za uklanjanje katrana.

Vanjska svjetla

Poklopci prednjih i drugih svjetala izrađeni su od plastike. Ne koristite abrazivna ili nagrizajuća sredstva, strugalo za led, te ih ne čistite dok su suhi.

Poliranje i zaštita voskom

Vozilo redovito zaštitite voskom (barem kada voda više ne stvara kuglice). U suprotnom, lak će se isušiti.

Poliranje je potrebno samo ako je lak matirao ili ako su se za njega uhvatile tvrde supstance.

Sredstvo za poliranje sa silikonom stvara zaštitni sloj, te nije potrebno konzerviranje.

Nelakirane plastične dijelove karoserije ne tretirajte voskom ili sredstvima za poliranje.

Dijelove karoserije zaštićene mat filmom ili dekorativne trake ne smijete polirati, radi izbjegavanja svjetlucanja. Ne koristite programe s vrućim voskom u automatskim praonicama automobila ako je vozilo opremljeno tim dijelovima.

Mat lakirane dekorativne dijelove, na primjer poklopac kućišta ogledala, ne smijete polirati. U suprotnom, ti će dijelovi postati blistavi ili će se boja otopiti.

Prozori i metlice brisača vjetrobrana

Prikladna je meka krpa bez vlakana ili koža za staklo uz primjenu sredstva za čišćenje prozora i odstranjivača insekata.

Prilikom čišćenja stražnjeg stakla s unutarnje strane, obavezno brišite paralelno s grijaćim elementima kako ih ne biste oštetili.

Za mehaničko odstranjivanje leda upotrebljavajte uobičajeno strugalo za led oštih rubova. Strugalo čvrsto strugala ne bi dospjela prljavština koja može oštetiti staklo (ogrebotine).

Zaprljane metlice brisača očistite mekanom krpom i sredstvom za čišćenje prozora.

Kotači i gume

Ne koristite uređaje za čišćenje mlazom pod visokim tlakom.

Naplatke očistite pH neutralnim sredstvom za čišćenje kotača.

Naplaci su lakirani i mogu se njegovati istim sredstvima kao i karoserija.

Oštećenja laka

Manja oštećenja laka popravite olovkom za retuširanje prije stvaranja korozije. Za popravak većih oštećenja ili područja s korozijom kontaktirajte radionicu.

Podvozje

Neka područja podvozja vozila imaju PVC presvlaku dok druga kritična područja imaju dugotrajnu presvlaku od zaštitnog voska.

Nakon pranja podvozja, provjerite podvozje i ako je potrebno zaštitite ga voskom.

Materijali od bitumena/gume mogu oštetiti PVC sloj. Radove na podvozju izvršite u radionici.

Prije i nakon zime, operite podvozje i provjerite sloj zaštitnog voska.

Oprema za vuču

Ne čistite motku kuke za vuču mlazom pare ili mlazom pod visokim tlakom.

Njega unutrašnjosti

Unutrašnji prostor i presvlake

Unutrašnjost vozila, uključujući ploču s instrumentima i obloge, čistite samo suhom krpom ili sredstvom za čišćenje unutrašnjosti.

Kožne presvlake brišite čistom vodom i mekom krpom. U slučaju jačeg zaprljanja, upotrijebite komplet za održavanje kože.

Sklop s instrumentima i prikazima treba čistiti samo mekanom vlažnom krpom. Po potrebi upotrijebite blagu otopinu sa sapunom.

Presvlake od tkanine čistite pomoću usisavača i četke. Uklonite mrlje sredstvom za čišćenje presvlaka.

Tkanine u boji mogle bi izgubiti boju. Tako biste mogli dobiti vidljive razlike u boji, posebno kod svijetlih presvlaka. Mrlje koje se mogu ukloniti i mjesta na kojima se boja izbljedila trebalo bi čim prije očistiti.

Sigurnosne pojaseve čistite mlakom vodom ili sredstvom za čišćenje unutrašnjosti.

Oprez

Zakačite čičak trake (Velcro) jer otvorene čičak trake na odjeći mogu oštetiti presvlaku sjedala.

Isto vrijedi i za odjeću s oštrim predmetima, kao što su patentni zatvarači ili pojasevi ili jeans s čavlicima.

Plastični i gumeni dijelovi

Plastični i gumeni dijelovi se mogu očistiti istim sredstvom za čišćenje korištenim za karoseriju. Ako je potrebno koristite sredstvo za čišćenje unutrašnjosti. Ne koristite nijedno drugo sredstvo. Posebice izbjegavajte razrjeđivače i benzin. Ne koristite uređaje za čišćenje mlazom pod visokim tlakom.

Servis i održavanje

Opće napomene	182
Preporučene tekućine, sredstva za podmazivanje i dijelovi	184

Opće napomene

Servisne informacije

Da bi Vaš automobil uvijek ispravno radio, ostao siguran u prometu i zadržao svoju vrijednost, važno je da se svi poslovi održavanja navedeni u servisnoj knjižici obavljaju u intervalima kako su navedeni.

Detaljan, najnoviji plan servisa za vozilo je dostupan u radionici.

Servisni zaslon ⇨ 79.

Oznaka motora ⇨ 187.

Europski servisni intervali - osim Bus

Održavanje Vašeg vozila je potrebno svakih 40.000 km ili nakon 2 godine, što god prije nastupi, osim ako je na zaslonu servisa naznačeno drugačije.

Kraći servisni interval može vrijediti u slučaju većih opterećenja vozila kao primjerice kod vozila taksi službe ili policijskih vozila.

Europski servisni intervali - samo Bus

Održavanje Vašeg vozila je potrebno svakih 30.000 km ili nakon 1 godine, što god prije nastupi, osim ako je na zaslonu servisa naznačeno drugačije.

Europski plan servisa vrijedi za sljedeće zemlje:

Andora, Austrija, Belgija, Danska, Estonija, Finska, Francuska, Grčka, Grenland, Hrvatska, Island, Irska, Italija, Latvija, Lihtenštajn, Litva, Luksemburg, Mađarska, Nizozemska, Norveška, Njemačka, Poljska, Portugal, Republika Češka, Slovačka, Slovenija, Španjolska, Švedska, Švicarska, Velika Britanija.

Međunarodni servisni intervali

Izrael:

Održavanje Vašeg vozila je potrebno svakih 40.000 km ili nakon 1 godine, što god prije nastupi, osim ako je na zaslonu servisa naznačeno drugačije.

Rumunjska, Bugarska:

Održavanje Vašeg vozila je potrebno svakih 30.000 km ili nakon 2 godine, što god prije nastupi, osim ako je na zaslonu servisa naznačeno drugačije.

Australija:

Održavanje Vašeg vozila je potrebno svakih 30.000 km ili nakon 2 godine, što god prije nastupi, osim ako je na zaslonu servisa naznačeno drugačije.

Turska:

Održavanje Vašeg vozila je potrebno svakih 20.000 km ili nakon 1 godine, što god prije nastupi, osim ako je na zaslonu servisa naznačeno drugačije.

**Rusija, Ukrajina,
Bjelorusija, Kazahstan:**

Održavanje Vašeg vozila je potrebno svakih 15.000 km ili nakon 1 godine, što god prije nastupi, osim ako je na zaslonu servisa naznačeno drugačije.

Međunarodni:

Održavanje Vašeg vozila je potrebno svakih 15.000 km ili nakon 1 godine, što god prije nastupi, osim ako je na zaslonu servisa naznačeno drugačije.

Međunarodne zemlje uključuju:

Albanija, Bosna i Hercegovina, Cipar, Crna Gora, Kosovo, Makedonija, Malta, Novi Zeland, Srbija, Singapur.

Međunarodni +:

Održavanje Vašeg vozila je potrebno svakih 10.000 km ili nakon 1 godine, što god prije nastupi, osim ako je na zaslonu servisa naznačeno drugačije.

Međunarodne + zemlje uključuju:
Moldova.

Međunarodni ++:

Održavanje Vašeg vozila je potrebno svakih 8.000 km ili nakon 1 godine, što god prije nastupi, osim ako je na zaslonu servisa naznačeno drugačije.

Međunarodne ++ zemlje uključuju:
Hong Kong.

Potvrde

Potvrda servisa se bilježi u Servisnoj i jamstvenoj knjižici. Servisna radionica upisuje datum i kilometražu i potvrđuje žigom i potpisom.

Budite sigurni da je Servisna i jamstvena knjižica pravilno ispunjena jer je dokaz kontinuiranog servisiranja neophodan za zadovoljavanje uvjeta jamstva ili zahtjeva dobre volje, a također je i korisno prilikom prodaje vozila.

Servisni zaslon

Servisni interval se temelji na nekoliko parametara ovisno o uporabi.

Servisni zaslon, smješten u vozačevom informacijskom centru, pokazuje kada je na redu sljedeći servis. Zatražite pomoć radionice.

Servisni zaslon ⇨ 79.

Nadzor razine motornog ulja ⇨ 79.

Preporučene tekućine, sredstva za podmazivanje i dijelovi

Preporučene tekućine i sredstva za podmazivanje

Koristite jedino proizvode koji zadovoljavaju preporučene specifikacije. Jamstvo ne pokriva oštećenja nastala uslijed korištenja proizvoda koji nisu sukladni ovim specifikacijama.

Upozorenje

Radni materijali su opasni i mogu biti otrovni. Rukujte pažljivo. Obratite pažnju na informacije navedene na spremnicima.

Ulje motora

Motorno ulje je označeno prema svojoj kvaliteti i viskozitetu. Kvaliteta je važnija od viskoziteta kada birate koje ćete motorno ulje koristiti. Kvaliteta ulja osigurava napr. čistoću motora, zaštitu od trošenja i kontrolu

starenja ulja, dok klasa viskoziteta daje informaciju o debljini uljnog filma u temperaturnom području.

Dexos je najnovija kvaliteta motornog ulja koja pruža optimalnu zaštitu za dizel motore. Ako nije dostupno, moraju se koristiti druga motorna ulja navedenih kvaliteta.

Odaberite prikladno motorno ulje temeljem njegove kvalitete i sukladno minimalnoj temperaturi okoline ⇨ 189.

Nadolijevanje ulja motora

Motorna ulja raznih proizvođača i marki se mogu miješati sve dok su u skladu sa zahtijevanom kvalitetom i viskozitetom motornog ulja.

Zabranjena je uporaba samo motornih ulja kvalitete ACEA A1/B1 ili A5/B5 jer mogu prouzročiti dugotrajno oštećenje motora u određenim uvjetima rada.

Odaberite prikladno motorno ulje temeljem njegove kvalitete i sukladno minimalnoj temperaturi okoline ⇨ 189.

Dodatni aditivi za motorno ulje

Korištenje dodatnih aditiva za motorna ulja može prouzročiti oštećenje i obezvrijediti jamstvo.

Klase viskoziteta motornog ulja

SAE klasa viskoziteta daje informaciju o debljini uljnog filma.

Multigrade ulje označavaju dvije oznake, na primjer SAE 5W-30. Prva oznaka, nakon koje slijedi slovo W, označava viskozitet niske temperature dok se druga oznaka odnosi na viskozitet visoke temperature.

Odaberite odgovarajuću klasu viskoziteta ovisno o minimalnoj temperaturi okoline ⇨ 189.

Sve preporučene klase viskoziteta prikladne su za visoke temperature.

Rashladno sredstvo i antifriz

Upotrebljavajte isključivo dugovječnu rashladnu tekućinu s antifrizom i bez silikata (LLC) koja je odobrena za vozilo. Kontaktirajte radionicu.

Sustav je tvornički napunjen rashladnim sredstvom za izvanrednu zaštitu od korozije i smrzavanja do približno -28 °C. Ova koncentracija se treba održavati tijekom cijele godine. Korištenje dodatnih aditiva za rashladno sredstvo namijenjeno za dodatnu zaštitu od korozije ili za brtvljenje manjih istjecanja može prouzročiti probleme u radu. Odgovornost za posljedice zbog korištenja dodatnih aditiva za rashladno sredstvo će biti odbijena.

Tekućina za kočnice

Prekoračenje vremena, tekućina za kočnice upija vlagu koja će smanjiti efikasnost kočnica. Stoga je tekućinu za kočnice potrebno zamijeniti u navedenom intervalu.

Tehnički podaci

Identifikacija vozila	186
Podaci vozila	189

Identifikacija vozila

Identifikacijski broj vozila



Identifikacijski broj vozila (VIN) je vidljiv kroz vjetrobran.



Identifikacijski broj vozila (VIN) nalazi se i ispod pomičnog plastičnog poklopca na pragu prednjih desnih vrata. Odvojite poklopce pomoću plosnatog odvijača i oslobodite pristup.

Identifikacijska pločica



Identifikacijska pločica se nalazi na stupu prednjih desnih vrata.

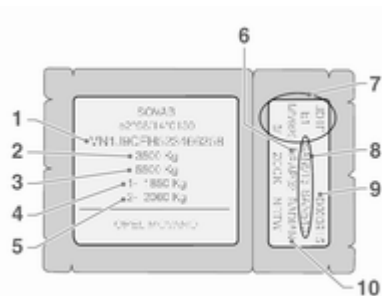

Podaci na identifikacijskoj pločici¹⁾:

- 1 = Identifikacijski broj vozila
- 2 = Najveća dopuštena masa vozila u kg
- 3 = Najveća dopuštena kombinirana masa u kg
- 4 = Maksimalno dozvoljeno opterećenje prednje osovine u kg
- 5 = Maksimalno dozvoljeno opterećenje stražnje osovine u kg
- 6 = Kodna oznaka obloge

- 7 = Tehničke specifikacije vozila, uključujući: Kod boje vozila, razinu opreme i tip vozila
- 8 = Specifikacije dodatne opreme
- 9 = Proizvodni broj
- 10 = Kod opreme unutrašnjosti

Opterećenje prednje i stražnje osovine zajedno ne smije prekoračiti najveću dopuštenu masu. Na primjer, u slučaju da je opterećenje prednje osovine potpuno iskorišteno, tada se stražnja osovina može opteretiti samo još do najveće dopuštene mase.

Tehnički podaci su određeni u skladnosti s EU normama. Zadržavamo pravo izmjene. Podaci u dokumentima vozila uvijek imaju prednost pred podacima u ovom priručniku.

Identifikacijski kod motora i broj motora

Utisnuti su na blok cilindra motora i na naljepnicu na poklopcu razvodnog lanca, ovisno o varijanti.

¹⁾ Identifikacijska pločica vašeg vozila može biti različita od prikazane slike.

Identifikacija motora

Tablice tehničkih podataka prikazuju identifikacijski kod motora. Podaci o motoru ⇨ 190.

Kako biste utvrdili odgovarajući motor, potražite snagu motora u EEC Certifikatu sukladnosti koji je isporučen s vozilom ili u drugim nacionalnim dokumentima za registraciju vozila.

Podaci vozila

Preporučene tekućine i maziva

Potrebna kvaliteta motornog ulja

Kvaliteta motornog ulja

dexos 2

✓

U slučaju nedostupnosti dexos kvalitete, dozvoljeno je jednom upotrijebiti maksimalno 1 litru motornog ulja norme ACEA C3 između svake zamjene ulja.

Ako dexos kvaliteta nije dostupna u međunarodnim zemljama, možete koristiti samo ulja dolje navedene kvalitete:

Kvaliteta motornog ulja

GM-LL-A/B-025

✓

ACEA A3/B4

✓

diesel motori bez DPF

ACEA C3

✓

diesel motori s DPF

Klase viskoziteta motornog ulja

Temperatura okoline

do -25 °C

SAE 5W-30 ili SAE 5W-40

ispod -25 °C

SAE 0W-30 ili SAE 0W-40

Podaci o motoru

Prodajna oznaka	2.3 CDTI	2.3 CDTI
Identifikacijski kod motora	M9T	M9T
Broj cilindara	4	4
Zapremina motora [cm ³]	2299	2299
Snaga motora [kW] (maks. snaga motora)	92 (125)	107 (146)
pri okr/min	3500	3500
Okretni moment [Nm]	310	350
pri okr/min	1250 - 2500	1500 - 2750
Vrsta goriva	Diesel	Diesel

Prodajna oznaka	2.3 CDTI	2.3 CDTI	2.3 CDTI
Identifikacijski kod motora	M9T	M9T	M9T
Broj cilindara	4	4	4
Zapremina motora [cm ³]	2299	2299	2299
Snaga motora [kW] (maks. snaga motora)	81 (110)	100 (135)	120 (165)
pri okr/min	3500	3500	3500

Prodajna oznaka	2.3 CDTI	2.3 CDTI	2.3 CDTI
Identifikacijski kod motora	M9T	M9T	M9T
Okretni moment [Nm]	285	340	360
pri okr/min	– ²⁾	1500 - 2750	1500 - 2750
Vrsta goriva	Diesel	Diesel	Diesel

2) Slika nije bila dostupna u vrijeme tiskanja.

Masa vozila

Masa praznog vozila, osnovni model bez opcijske opreme

Opcijska i dodatna oprema povećavaju masu praznog vozila.

Model vozila	Pogonski kotači	Duljina	Visina krova	Najveća dopuštena masa vozila	Masa praznog vozila ³⁾⁴⁾
Van	Pogon na prednje kotače	L1	H1	2800	1806
				3300	1811
				3500	1816
	L2	H2	H2	2800	1834
				3300	1839
				3500	1844
		H3	H2	3300	1885
				3500	1890
				3300	1921
L3	H3	H3	3500	1931	
			3500	1970	
				3500	2010

3) Masa praznog vozila i najveća dopuštena masa vozila povećava se na modelima opremljenima opremom za vožnju po lošim cestama - pogledajte identifikacijsku pločicu.

4) Minimalna masa vozila prema odobrenju za vrstu, uključujući sve tekućine, alate i 90% pun spremnik goriva. Isključuje masu vozača i opcije koje se mogu ukloniti, npr. rezervni kotač, pregradu i klizna bočna vrata. Konačna masa može varirati ovisno o specifikacijama vozila, npr. raznim opcijama i opremi.

Model vozila	Pogonski kotači	Duljina	Visina krova	Najveća dopuštena masa vozila	Masa praznog vozila ³⁾⁴⁾
Van	Pogon na stražnje kotače	L3	H2	3500 ⁵⁾	2110
				3500 ⁶⁾	2246
				4500	2246
		H3	3500 ⁵⁾	2148	
			3500 ⁶⁾	2279	
			4500	2279	
	L4	H2	3500 ⁵⁾	-7)	
			3500 ⁶⁾	2324	
			4500	2324	
		H3	3500 ⁵⁾	-7)	
			3500 ⁶⁾	2366	
			4500	2366	

- 3) Masa praznog vozila i najveća dopuštena masa vozila povećava se na modelima opremljenima opremom za vožnju po lošim cestama - pogledajte identifikacijsku pločicu.
- 4) Minimalna masa vozila prema odobrenju za vrstu, uključujući sve tekućine, alate i 90% pun spremnik goriva. Isključuje masu vozača i opcije koje se mogu ukloniti, npr. rezervni kotač, pregradu i klizna bočna vrata. Konačna masa može varirati ovisno o specifikacijama vozila, npr. raznim opcijama i opremi.
- 5) S jednostrukim stražnjim kotačima.
- 6) S dvostrukim stražnjim kotačima.
- 7) Slika nije dostupna u vrijeme tiskanja. Pogledajte identifikacijsku pločicu na stupu desnih vrata.

Model vozila	Pogonski kotači	Duljina	Visina krova	Najveća dopuštena masa vozila	Masa praznog vozila ³⁾⁴⁾
Platform Cab	Pogon na prednje kotače	L1	H1	3500	1570
		L2	H1	3500	1578
			H2	3500	1593
		L3	H1	3500	1599
			H2	3500	1613

3) Masa praznog vozila i najveća dopuštena masa vozila povećava se na modelima opremljenima opremom za vožnju po lošim cestama - pogledajte identifikacijsku pločicu.

4) Minimalna masa vozila prema odobrenju za vrstu, uključujući sve tekućine, alate i 90% pun spremnik goriva. Isključuje masu vozača i opcije koje se mogu ukloniti, npr. rezervni kotač, pregradu i klizna bočna vrata. Konačna masa može varirati ovisno o specifikacijama vozila, npr. raznim opcijama i opremi.

Model vozila	Pogonski kotači	Duljina	Visina krova	Najveća dopuštena masa vozila	Masa praznog vozila ³⁾⁴⁾
Chassis Cab	Pogon na prednje kotače	L2	H1	3500	1686
		L3	H1	3500	1707

3) Masa praznog vozila i najveća dopuštena masa vozila povećava se na modelima opremljenima opremom za vožnju po lošim cestama - pogledajte identifikacijsku pločicu.

4) Minimalna masa vozila prema odobrenju za vrstu, uključujući sve tekućine, alate i 90% pun spremnik goriva. Isključuje masu vozača i opcije koje se mogu ukloniti, npr. rezervni kotač, pregradu i klizna bočna vrata. Konačna masa može varirati ovisno o specifikacijama vozila, npr. raznim opcijama i opremi.

Model vozila	Pogonski kotači	Duljina	Visina krova	Najveća dopuštena masa vozila	Masa praznog vozila ³⁾⁴⁾
Chassis Cab	Pogon na stražnje kotače	L2	H1	3500 ⁵⁾	1835
		L3	H1	3500 ⁵⁾	1860
				3500 ⁶⁾	1975
				4500 ⁶⁾	1975
		L4	H1	3500 ⁶⁾	2005
				4500 ⁶⁾	2005

3) Masa praznog vozila i najveća dopuštena masa vozila povećava se na modelima opremljenima opremom za vožnju po lošim cestama - pogledajte identifikacijsku pločicu.

4) Minimalna masa vozila prema odobrenju za vrstu, uključujući sve tekućine, alate i 90% pun spremnik goriva. Isključuje masu vozača i opcije koje se mogu ukloniti, npr. rezervni kotač, pregradu i klizna bočna vrata. Konačna masa može varirati ovisno o specifikacijama vozila, npr. raznim opcijama i opremi.

5) S jednostrukim stražnjim kotačima.

6) S dvostrukim stražnjim kotačima.

Model vozila	Pogonski kotači	Duljina	Visina krova	Najveća dopuštena masa vozila	Masa praznog vozila ³⁾⁴⁾
Crew Cab	Pogon na prednje kotače	L2	H1	3500	1887
		L3	H1	3500	1915

3) Masa praznog vozila i najveća dopuštena masa vozila povećava se na modelima opremljenima opremom za vožnju po lošim cestama - pogledajte identifikacijsku pločicu.

4) Minimalna masa vozila prema odobrenju za vrstu, uključujući sve tekućine, alate i 90% pun spremnik goriva. Isključuje masu vozača i opcije koje se mogu ukloniti, npr. rezervni kotač, pregradu i klizna bočna vrata. Konačna masa može varirati ovisno o specifikacijama vozila, npr. raznim opcijama i opremi.

Model vozila	Pogonski kotači	Duljina	Visina krova	Najveća dopuštena masa vozila	Masa praznog vozila ³⁾⁴⁾
Crew Cab	Pogon na stražnje kotače	L2	H1	3500 ⁵⁾	2037
		L3	H1	3500 ⁵⁾	2068
				3500 ⁶⁾	2154
				4500 ⁶⁾	2154
		L4	H1	3500 ⁶⁾	2223
				4500 ⁶⁾	2223

3) Masa praznog vozila i najveća dopuštena masa vozila povećava se na modelima opremljenima opremom za vožnju po lošim cestama - pogledajte identifikacijsku pločicu.

4) Minimalna masa vozila prema odobrenju za vrstu, uključujući sve tekućine, alate i 90% pun spremnik goriva. Isključuje masu vozača i opcije koje se mogu ukloniti, npr. rezervni kotač, pregradu i klizna bočna vrata. Konačna masa može varirati ovisno o specifikacijama vozila, npr. raznim opcijama i opremi.

5) S jednostrukim stražnjim kotačima.

6) S dvostrukim stražnjim kotačima.

Model vozila	Pogonski kotači	Duljina	Visina krova	Najveća dopuštena masa vozila	Masa praznog vozila ³⁾⁴⁾
Bus	Pogon na prednje kotače	L3	H2	3900	2493

3) Masa praznog vozila i najveća dopuštena masa vozila povećava se na modelima opremljenima opremom za vožnju po lošim cestama - pogledajte identifikacijsku pločicu.

4) Minimalna masa vozila prema odobrenju za vrstu, uključujući sve tekućine, alate i 90% pun spremnik goriva. Isključuje masu vozača i opcije koje se mogu ukloniti, npr. rezervni kotač, pregradu i klizna bočna vrata. Konačna masa može varirati ovisno o specifikacijama vozila, npr. raznim opcijama i opremi.

Informacije o opterećenju ⇨ 71.

Dimenzije vozila

Kombi, dvostruka kabina

Pogon na prednje kotače

2800,

3300,

3500

3300,

3500

3500

Najveća dopuštena masa vozila

Veličina

L1

L2

L3

Duljina [mm]

5048

5548

6198

Širina bez ogledala [mm]

2070

2070

2070

Širina s ogledalima [mm]

2470

2470

2470

Visina - neopterećen (bez antene) [mm]

2303

-

-

H1

H2

2496/2500⁸⁾

2496/2499⁸⁾

2488

H3

-

2745/2749⁸⁾

2744

Razmak osovina [mm]

3182

3682

4332

Širina traga [mm]

1750

1750

1750

Prednje

Stražnje

1730

1730

1730

⁸⁾ 3500 GVW.

Kombi, dvostruka kabina	Pogon na stražnje kotače	
	3500, 4500	3500, 4500
Najveća dopuštena masa vozila		
Veličina	L3	L4
Duljina [mm]	6198	6848
Širina bez ogledala [mm]	2070	2070
Širina s ogledalima [mm]	2470	2470
Visina - neopterećen (bez antene) [mm]	2527 ⁹⁾ /2549 ¹⁰⁾	- ⁹⁾¹¹⁾ /2557 ¹⁰⁾
H2		
H3	2786 ⁹⁾ /2815 ¹⁰⁾	- ⁹⁾¹¹⁾ /2808 ¹⁰⁾
Razmak osovina [mm]	3682	4332
Širina traga [mm]	1750	1750
Prednje		
Stražnje	1730 ⁹⁾ /1612 ¹⁰⁾	1612

9) S jednostrukim stražnjim kotačima.

10) S dvostrukim stražnjim kotačima.

11) Slika nije bila dostupna u vrijeme tiskanja.

Combi	Pogon na prednje kotače	
	2800, 3500	2800, 3500
Veličina	L1	L2
Duljina [mm]	5048	5548
Širina bez vanjskih ogledala [mm]	2020	2020
Širina s ogledalima [mm]	2470	2470
Visina - neopterećen (bez antene) [mm]	2303	-
H1		
H2	-	2502
Razmak osovina [mm]	3182	3682
Širina traga [mm]	1750	1750
Prednje		
Stražnje	1730	1730

200 Tehnički podaci

Chassis Cab	Pogon na prednje kotače		Pogon na stražnje kotače				
	3500	3500	3500 ¹²⁾	3500 ¹²⁾	3500 ¹³⁾ , 4500	3500 ¹³⁾ , 4500	3500 ¹³⁾ , 4500
Najveća dopuštena masa vozila	L2	L3	L2	L3	L2	L3	L4
Veličina	L2	L3	L2	L3	L2	L3	L4
Duljina [mm]	5643	6293	5643	6293	5819	6192	6842
Širina bez ogledala [mm]	2070	2070	2070	2070	2070	2070	2070
Širina s ogledalima [mm]	2470	2470	2470	2470	2470	2470	2470
Visina - neopterećen (bez antene) [mm]	2265	2258	2284	2276	2400	2283	2273
H1							
Razmak osovina [mm]	3682	4332	3682	4332	3682	3682	4332
Širina traga [mm]	1750	1750	1750	1750	1750	1750	1750
Prednje							
Stražnje	1730	1730	1730	1730	1612	1612	1612

¹²⁾ S jednostrukim stražnjim kotačima.

¹³⁾ S dvostrukim stražnjim kotačima.

Crew Cab	Pogon na prednje kotače		Pogon na stražnje kotače			
	3500	3500	3500 ¹⁴⁾	3500 ¹⁴⁾	3500 ¹⁵⁾ , 4500	3500 ¹⁵⁾ , 4500
Najveća dopuštena masa vozila	L2	L3	L2	L3	L3	L4
Veličina	L2	L3	L2	L3	L3	L4
Duljina [mm]	5643	6293	5643	6293	6192	6842
Širina bez ogledala [mm]	2070	2070	2070	2070	2070	2070
Širina s ogledalima [mm]	2470	2470	2470	2470	2470	2470
Visina - neopterećen (bez antene) [mm]	2272	2263	2295	2285	2283	2273
H1						
Razmak osovina [mm]	3682	4332	3682	4332	3682	4332
Širina traga [mm]	1750	1750	1750	1750	1750	1750
Prednje						
Stražnje	1730	1730	1730	1730	1612	1612

¹⁴⁾ S jednostrukim stražnjim kotačima.

¹⁵⁾ S dvostrukim stražnjim kotačima.

Platform Cab Najveća dopuštena masa vozila Veličina	Pogon na prednje kotače	
	3500 L2	3500 L3
Duljina [mm]	5530	6180
Širina bez ogledala [mm]	2070	2070
Širina s ogledalima [mm]	2470	2470
Visina - neopterećen (bez antene) [mm]	2270	2264
H1		
H2	2463	2457
Razmak osovina [mm]	3682	4332
Širina traga [mm]	1750	1750
Prednje		
Stražnje	1730	1730

Bus	Pogon na prednje kotače	Pogon na stražnje kotače
Najveća dopuštena masa vozila	3900	4500
Veličina	L3	L4
Duljina [mm]	6198	6848
Širina bez ogledala [mm]	2070	2070
Širina s ogledalima [mm]	2470	2470
Razmak osovina [mm]	4332	4332
Visina - neopterećen (bez antene) [mm]	2488	-
H2		
H3	-	2808
Širina traga [mm]	1750	1750
Prednje		
Stražnje	1730	1612

Dimenzije teretnog prostora

Van	Pogon na prednje kotače			
	L2	L3		
Duljina	H2	H3	H2	H3
Visina krova	3300,			
Najveća dopuštena masa vozila	3500	3500	3500	3500
Maksimalna visina otvora stražnjih vrata [mm]	1820	1820	1820	1820
Širina otvaranja stražnjih vrata (na podu) [mm]	1580	1580	1580	1580
Maksimalna visina teretnog prostora [mm]	1894	2144	1894	2144
Maksimalna širina utovarnog prostora [mm]	1765	1765	1765	1765
Širina između blatobrana kotača [mm]	1380	1380	1380	1380
Maksimalna duljina poda utovarnog prostora [mm]	3083	3083	3733	3733

Van Duljina Visina krova Najveća dopuštena masa vozila	Pogon na stražnje kotače					
	L3				L4	
	H2	H3	H2	H3	H2	H3
	3500	4500	3500	4500	4500	4500
Maksimalna visina otvora stražnjih vrata [mm]	1724	1724	1724	1724	1724	1724
Širina otvaranja stražnjih vrata (na podu) [mm]	1580	1580	1580	1580	1580	1580
Maksimalna visina teretnog prostora [mm]	1798	1798	2048	2048	1798	2048
Maksimalna širina utovarnog prostora [mm]	1765	1765	1765	1765	1765	1765
Širina između blatobrana kotača [mm]	1380	1080	1380	1080	1080	1080
Maksimalna duljina poda utovarnog prostora [mm]	3733	3733	3733	3733	4383	4383

Količine

Motor	M9T
Motorno ulje uključujući filter [l]	Pogon na prednje kotače 8,0 Pogon na stražnje kotače 8,9
između MIN i MAX [l]	1,5 - 2,0
Spremnik goriva, nominalni kapacitet [l]	80 ili 105

Tlak u gumama

Pogon na prednje kotače

Motor	Najveća dopuštena masa vozila	Gume	Tlak u gumama za puno opterećenje ¹⁶⁾	
			Prednje [kPa/bar](psi)	Stražnje [kPa/bar](psi)
M9T	2800	215/65 R16 C	340/3,4 (49)	360/3,6 (52)
	3300	215/65 R16 C	360/3,6 (52)	430/4,3 (62)
	3500	225/65 R16 C	380/3,8 (55)	460/4,6 (68)
	3900	225/65 R16 C	380/3,8 (55)	460/4,6 (68)

¹⁶⁾ Tlak u rezervnom kotaču treba biti prema najvećoj navedenoj vrijednosti u tablici.

Pogon na stražnje kotače, s jednostrukim stražnjim kotačima

Motor	Najveća dopuštena masa vozila	Gume	Tlak u gumama za puno opterećenje ¹⁶⁾	
			Prednje [kPa/bar](psi)	Stražnje [kPa/bar](psi)
M9T	3500	235/65 R16 C	360/3,6 (52)	450/4,5 (65)

¹⁶⁾ Tlak u rezervnom kotaču treba biti prema najvećoj navedenoj vrijednosti u tablici.

Pogon na stražnje kotače, s dvostrukim stražnjim kotačima			Tlak u gumama za puno opterećenje ¹⁶⁾	
Motor	Najveća dopuštena masa vozila	Gume	Prednje [kPa/bar](psi)	Stražnje [kPa/bar](psi)
M9T	3500	195/75 R16 C	420/4,2 (61)	420/4,2 (61)
	4500	195/75 R16 C	420/4,2 (61)	420/4,2 (61)

¹⁶⁾ Tlak u rezervnom kotaču treba biti prema najvećoj navedenoj vrijednosti u tablici.

Informacije stranke

Informacije stranke	208
Bilježenje i tajnost podataka vozila	208

Informacije stranke

Izjava o sukladnosti

Ovo vozilo je opremljeno sustavima koji prenose i/ili primaju radio valove koji su podložni Direktivi 1999/5/EC. Ti sustavi sukladni su osnovnim zahtjevima i drugim važećim uvjetima Direktive 1999/5/EC. Preslike originalne Izjave o sukladnosti mogu se pronaći na našoj web stranici.

Bilježenje i tajnost podataka vozila

Snimači podataka događaja

Moduli spremanja podataka u vozilu

Veći broj elektroničkih komponenata vozila sadrže module za spremanje podataka koji privremeno ili trajno spremaju tehničke podatke o stanju vozila, događajima i pogreškama. Općenito, te tehničke informacije dokumentiraju stanje dijelova, modula, sustava ili okruženja.

- Radni uvjeti komponenata sustava (npr. razine punjenja)
- Poruke o stanju vozila i njegovim komponentama (npr. broj okretaja kotača / brzina vrtnje, usporavanje, bočno ubrzanje)
- Disfunkcije i neispravnosti važnih komponenti sustava

- Odziv vozila u posebnim situacijama u vožnji (npr. napuhavanje zračnog jastuka, uključivanje sustava regulacije stabilnosti)
- Uvjeti okruženja (npr. temperatura)

Ti su podaci isključivo tehnički i pomažu u utvrđivanju i ispravljanju pogrešaka kao i za optimizaciju funkcija vozila.

Profili kretanja koji označavaju prijedene rute ne mogu se stvoriti tim podacima.

Ako se koriste usluge (npr. radovi popravaka, servisni postupci, jamstveni slučajevi, osiguranje kvalitete), zaposlenici servisne mreže (uključujući proizvođača) mogu pročitati te tehničke informacije iz modul spremanja podataka o događajima i pogreškama pomoću posebnih dijagnostičkih uređaja. Ako je potrebno, više informacija potražite u takvim radionicama. Nakon ispravljanja pogreške, podaci se brišu iz modula spremanja pogrešaka ili se stalno prebrisuju.

Prilikom korištenja vozila mogu se pojaviti situacije u kojima se tehnički podaci koji se odnose na druge informacije (izvješće o nezgodi, oštećenja vozila, izjave svjedoka i sl.) mogu pridružiti određenoj osobi - po mogućnosti uz pomoć stručnjaka.

Dodatne funkcije koje su ugovorno određene s klijentom (npr. određivanje položaja vozila u slučajevima nužde) omogućuju prijenos posebnih podataka iz vozila.

Identifikacija radijske frekvencije (RFID)

Tehnologija RFID koristi se na nekim vozilima za funkcije poput nadzora tlaka u gumama i zaštitu sustava paljenja. Koristi se i za praktične funkcije poput radiofrekvencijskog daljinskog upravljanja za zaključavanje/otključavanje vrata i pokretanje motora, te za odašiljače ugrađene u vozila za otvaranje garažnih vrata. Tehnologija RFID na Opel vozilima ne koristi i ne bilježi osobne podatke ili poveznice na neke druge Opel sustave koji sadrže osobne informacije.

Kazalo pojmova

A	
Aditivi za motorna ulja.....	184
Akumulator	148
Akumulator, pokretanje kablovima.....	175
Alat	161
Alat vozila.....	161
Antifriz.....	145
Armatura ploča.....	10
Automatizirani ručni mjenjač	16, 122
Automatska kontrola svjetla	92
Automatsko zaključavanje.....	21, 25
Autostop.....	114
B	
Bilježenje i tajnost podataka vozila.....	208
Blokada motora	31
Bočna svjetla.....	92
Bočni pokazivači smjera	155
Bočni zračni jastuci	53
Brave na vratima.....	20
Brave na vratima s električnim upravljanjem.....	24
Brave za dijete	25
Brisač/sustav pranja vjetrobrana .	73
Brojač dnevno prijeđenih kilometara	77
Brojač kilometara	77
Brzinomjer	77, 87
C	
Car Pass	19
Č	
Čišćenje vozila.....	179
D	
Daljinski upravljač.....	19
Deaktiviranje zračnog jastuka	53, 82
Dimenzije vozila	197
Dizalica.....	161
Dizalica vozila.....	161
Dizel gorivo.....	137
Dovod zraka	110
DPF (filtrar čestica ispuha dizela)	120
Držači šalice	65
Držač parkirne kartice.....	37
Dubina šare	166
Dugo svjetlo	87, 93
E	
ECO način rada.....	112
Ekonomična vožnja.....	112
Električna klizna vrata.....	26
Električne bočne stepenice.....	26
Električni prozori	35
Električni sustav.....	158

Električno podešavanje	32
Elektronički programi vožnje	124
Elektronički program stabilnosti	84, 129, 140
Elektronički sustav kontrole klime	101

F

Fiksni otvori za provjetravanje ...	110
Filtar krutih čestica	120
Filter čestica	120
Filter diesel goriva	149
Filter za pelud	110
Funkcija povećane kontrole proklizavanja	128, 129

G

Gorivo za dizelske motore	137
Graničnik brzine	77
Greška	125
Grijač rashladnog sredstva	106
Grijani retrovizori	33
Grijanje	43
Grijanje sjedala	43
Grijanje stražnjeg prozora	15, 36
Grijanje vanjskih ogledala	15
Gume	162

H

Hladnjak pretinca za rukavice ...	110
-----------------------------------	-----

I

Identifikacija motora	188
Identifikacija radijske frekvencije (RFID)	209
Identifikacijska pločica	187
Identifikacijski broj vozila	186
Indikatori	77
Informacije o opterećenju	71
Informacije za prvu vožnju	6
Informacijski centar vozača	87
Informacijski zasloni	87
Isključite motor	84
ISOFIX sigurnosni sustavi za dijete	63
Ispuh motora	120
Ispušni plinovi	120
Izjava o sukladnosti	208
Izlaz u slučaju nužde	37

K

Kamera okrenuta prema natrag	136
Karika za vuču	178
Katalizator	120
Klase viskoziteta motornog ulja	184
Klima uređaj	100
Klizna vrata	26
Ključevi	19
Ključevi, brave	19
Ključ za kotače	161

Kočnice	126, 148
Kočni sustav	84
Količine	205
Komplet za popravak gume	168
Komplet za prvu pomoć	69
Kontrola brzine praznog hoda ...	115
Kontrola klime	15
Kontrola vozila	112
Kontrole	72
Kontrole na kolu upravljača ...	72, 73
Kontrolna svjetla	80
Kontrolno svjetlo kvara	83
Konveksni oblik	32
Konzola iznad glave	66
Korištenje ovog priručnika	3
Kotači i gume	162
Kretanje	17
Krov	37
Krovni nosač	70
Kuka za poklopac glavčine kotača	161
Kuka za vuču	139
Kutija s osiguračima	160
Kutija s osiguračima ploče s instrumentima	160
Kutija s osiguračima u motornom prostoru	160
Kvar	178

L

Lanci za snijeg 167

M

Masa vozila 192

Mehaničke brave na vratima..... 21

Mjenjač 16

Mjerač broja okretaja 78

Mjerač goriva 78

Mjerači..... 77

Mjerač temperature rashladnog
sredstva motora 78Mjesta postavljanja sigurnosnog
sustava za dijete 57

Motorno ulje 144

N

Nadzor razine motornog ulja..... 79

Naslone za glavu 38

Naslon za ruku 43

Niska razina goriva 86

Njega izgleda..... 179

Njega unutrašnjosti 181

Njega vanjštine 179

O

Odmagljivanje i odmrzavanje..... 15

Odzračivanje sustava napajanja
diesel gorivom 150

Ogledala..... 32, 34

Ogledalo u unutrašnjosti..... 34

Ograničavač brzine..... 134

Oktanski broj..... 190

Opasnost, Upozorenje i Oprez 4

Opće napomene 139

Oprema i modifikacije vozila 142

Oprema za vuču 140

Osigurači 158

Osvjetljenje..... 92

Osvjetljenje ploče s
instrumentima 158

Osvjetljenje prtljažnika..... 96

Osvjetljenje registarske pločice . 157

Osvjetljenje unutrašnjosti..... 96

Otključavanje vozila 6

Otvorena vrata 87

Otvori za provjetravanje..... 109

Oznaka motora..... 187

Oznaka zračnog jastuka..... 49

Oznake guma 163

P

Parkiranje 18, 118

Parkirna kočnica 126

Pepeljare 76

Podaci o motoru 190

Podaci vozila..... 189

Podesivi otvori za provjetravanje 109

Podešavanje kola upravljača ... 9, 72

Podešavanje naslona za glavu 8

Podešavanje ogledala 8

Podešavanje sjedala 7, 40

Podešavanje snopa prednjih
svjetala 93

Podsjetnik za sigurnosni pojas ... 82

Pojasevi..... 46

Pokazivač smjera 82

Poklopac motora 144

Poklopci kotača 167

Poklopci svjetla, zamagljeni..... 95

Pokretanje i rukovanje..... 113

Pokretanje motora..... 17, 114, 122

Pokretanje spojnim kabelom 175

Položaji kontakt brave 114

Položaj sjedala 39

Poluga mjenjača 122

Pomoćni grijač..... 106

Pomoć pri kočenju 127

Pomoć pri kretanju na uzbrdici . 127

Pomoć pri parkiranju 134

Pomoć za stabilnost prikolice ... 140

Poruke..... 88

Poruke vozila 88

Potrošnja goriva - CO₂ emisija . . 138

Pranje vozila..... 179

Predgrijanje 85

Predgrijavanje..... 114

Prednja sjedala..... 39

Prednja svjetla..... 92, 93, 151

Prednja svjetla pri vožnji u inozemstvu	93
Prednja svjetla za maglu.....	92, 95
Prednje spremište	65
Prednji pokazivači smjera	154
Prednji zračni jastuci	52
Pregled ploče s instrumentima	10
Prekidač svjetala	92
Prekid dovoda goriva pri vožnji s oduzetim gasom	115
Prekid napajanja električnom energijom	125
Preporučene tekućine i maziva ..	189
Preporučene tekućine i sredstva za podmazivanje	184
Prerada vozila na kraju radnog vijeka	143
Presvlake.....	181
Pretinac za rukavice	65
Prijenosnik snage.....	140
Priključci za napajanje	75
Priključivanje prikolice.....	139
Prilagodljiva prednja svjetla .	94, 153
Pritisak guma	163
Probušena guma.....	168, 171
Program elektroničke stabilnosti isključen	85
Promjena veličine guma i kotača	167
Protupožarni aparat	69

Protuprovalni alarmni sustav	30
Protuprovalni sustav zaključavanja	30
Provjere vozila.....	143
Provjetravanje.....	99
Prozori.....	34, 35
Prtljažnik.....	21
Prva pomoć.....	69
Punjenje goriva	137
Putno računalo	89

R

Rashladno sredstvo.....	145
Rashladno sredstvo i antifriz.....	184
Rashladno sredstvo motora	145
Razina ulja.....	79
Razmak od tla.....	118
Redovno korištenje klima uređaja	111
Retrovizori s mogućnošću preklapanja	33
Rezervni kotač	173
Ručna kočnica - vidi parkirna kočnica.....	126
Ručni mjenjač.....	16, 121
Ručni način rada	124
Ručni prozori	34
Ručno podešavanje	32
Ručno smanjenje zasljepljenosti	34

S

Sat	75
Savjeti za vožnju.....	112
Senzor za kišu.....	73
Servis	111, 182
Servisne informacije	182
Servisni zaslon	79, 83
Signali skretanja i promjene trake	94
Sigurnosna mreža	69
Sigurnosna protuprovalna brava .	20
Sigurnosni pojas	8
Sigurnosni pojasevi	46
Sigurnosni pojas u tri točke	47
Sigurnosni sustavi za dijete	55
Sigurnost vozila.....	30
Simboli	4
Sirena	14, 73
Sjedalo s ovjesom.....	40
Sklop instrumenata	77
Snimači podataka događaja.....	208
Specifični podaci vozila	3
Spojna šipka s kuglom.....	140
Spremanje vozila.....	142
Spremišta.....	64
Spremište.....	64
Spremište ispod sjedala	66
Spremište iznad glave	67
Spremište na ploči s instrumentima	64

Spremište stražnje klupe.....	66	Sustav stop-start.....	17, 86, 115	Tlak ulja.....	86
Spremište za sunčane naočale ...	65	Sustav zračnog ovjesa.....	178	Trokut upozorenja	69
Središnje visoko ugrađeno stop svjetlo	156	Svjetla upozorenja.....	77	U	
Središnje zaključavanje	21	Svjetla u unutrašnjosti	96, 157	Ubrzo servisiraj vozilo	83
Staklena ploča	37	Svjetla za čitanje	97	Uhodavanje novog vozila	113
Stražnja sjedala.....	44	Svjetla za maglu.....	95, 153	Uključivanje svih pokazivača smjera	94
Stražnja svjetla	154	Svjetla za vožnju po danu	94	Ultrazvučna pomoć pri parkiranju	134
Stražnja vrata	28	Svjetla za vožnju unatrag	95	Ulje.....	144
Stražnje svjetlo za maglu 87, 92, 95		Svjetlo skretanja.....	94, 153	Ulje, motor.....	184, 189
Stražnji prozori	35	Svjetlo za izlazak	98	Ulje motora.....	184, 189
Sustav grijanja i provjetravanja ...	99	Svjetlo za maglu	87	Upaljač za cigarete	76
Sustav grijanja straga	103	Š		Upozorenje prednjim svjetlima ...	93
Sustavi detekcije predmeta.....	134	Širokokutno ogledalo.....	34, 37	Upravljanje.....	113
Sustavi kontrole klime.....	99	Štitnici za sunce	37	Ušice za učvršćenje gornjeg remena	63
Sustavi kontrole vožnje.....	128	T		Ušice za učvršćenje tereta	67
Sustavi pranja i brisanja	14	Tahograf.....	91	Uvlačiva parkirna kočnica.....	126
Sustavi za pomoć vozaču.....	131	Tehnički podaci.....	190	Uvod	3
Sustavi zaštite za dijete.....	55	Tekućina servo upravljača.....	146	V	
Sustav klime za stražnji dio	105	Tekućina za kočnice	148, 184	Vanjska ogledala.....	32
Sustav kontrole proklizavanja	128	Tekućina za pranje	147	Vanjska svjetla	12, 86, 92
Sustav kontrole tlaka u gumama .	85	Temperatura okoline	74	Veličina gume i kotača, promjena	167
Sustav nadzora pritiska u gumama	164	Temperatura rashladnog sredstva motora	85	Vijci za zaštitu od krađe.....	171
Sustav protiv blokiranja kotača ..	126	Tempomat	87, 131	Visina ovjesa.....	118
Sustav protiv blokiranja kotača (ABS)	84	Teret na krov.....	71	Visina za vožnju.....	118
Sustav punjenja	83	Tlak motornog ulja	86	Viši stupanj.....	84
Sustav rukovanja teretom	67	Tlak u gumama	206	Vjetrobran.....	34

Vozne karakteristike i savjeti za vožnju	139
Vrata.....	26
Vršenje rada	143
Vuča.....	139
Vuča drugog vozila	179
Vuča prikolice.....	139
Vučenje vozila	178

Z

Zagrijavanje motora s turbo punjačem.....	114
Zamagljeni poklopci svjetala	95
Zamjena guma.....	171
Zamjena kotača	171
Zamjena metlice brisača	150
Zamjena žarulje	151
Zaslon mjenjača	80, 122
Zaslon s tri informacije	88
Zaštita od pražnjenja akumulatora	98
Zimske gume	163
Značajke osvjetljenja.....	98
Zračni jastuci	49
Zračni jastuci i zatezači pojaseva	82
Zračni ovjes	118
Zvukovi upozorenja	89

www.opel.com

Copyright by ADAM OPEL AG, Rüsselsheim, Germany.

Informacije sadržane u ovom izdanju vrijede od datuma navedenog u nastavku. Adam Opel AG pridržava pravo izmjena tehničkih specifikacija, značajki i dizajna vozila na koja se odnose informacije navedene u ovom izdanju, kao i promjena samog izdanja.

Izdanje: listopad 2014, ADAM OPEL AG, Rüsselsheim.

Tiskano na papiru bijeljenom bez klora.

KTA-2683/8-hr

10/2014

