

# MOVANO

Priručnik za vlasnika





---

# Sadržaj

Uvod .....	2
Ukratko .....	6
Ključevi, vrata i prozori .....	19
Sjedala, sustavi zaštite .....	41
Spremište .....	71
Instrumenti i kontrole .....	82
Osvjetljenje .....	108
Kontrola klime .....	116
Vožnja i rukovanje .....	133
Njega vozila .....	177
Servis i održavanje .....	224
Tehnički podaci .....	228
Informacije stranke .....	252
Kazalo pojmova .....	256

# Uvod

Gorivo	Oznaka	<input type="text"/>		
Motorno ulje	Kvaliteta	<input type="text"/>		
	Viskozitet	<input type="text"/>		
Tlak u gumama	Veličine guma		Prednje	Stražnje
	Ljetne gume	<input type="text"/>	<input type="text"/>	<input type="text"/>
	Zimske gume	<input type="text"/>	<input type="text"/>	<input type="text"/>
Mase				
	Određivanje ukupne dopuštene mase	<input type="text"/>		
	- Masa praznog vozila, osnovni model	<input type="text"/>		
	= Nosivost	<input type="text"/>		

## Specifični podaci vozila

Molimo da podatke svog vozila upišete na prethodnu stranicu kako bi bili jednostavno dostupni. Ovi podaci su dostupni u poglavljima "Servis i održavanje" i "Tehnički podaci" kao i na identifikacijskoj pločici.

## Uvod

Vaše vozilo je konstruirano kao kombinacija napredne tehnologije, sigurnosti, zaštite okoliša i ekonomičnosti.

Ove Upute za uporabu Vam pružaju sve neophodne informacije kako bi Vam omogućile da svoje vozilo vozite sigurno i efikasno.

Budite sigurni da su Vaši putnici upoznati s mogućim posljedicama nesreće i ozljeda koje mogu nastati kao posljedica nepravilnog korištenja vozila.

Uvijek morate poštivati specifične zakone i propise zemlje u kojoj se nalazite. Ti zakoni mogu biti različiti od informacija u ovim Uputama za uporabu.

Zanemarivanje opisa iz ovog priručnika može utjecati na Vaše jamstvo.

Kada se ove Upute za uporabu pozivaju na posjet radionici, preporučamo Vašeg Opel servisnog partnera.

Svi Opel servisni partneri pružaju prvoklasnu uslugu po prihvatljivim cijenama. Iskusni mehaničari, koje je školovao Opel, rade u skladu sa specifičnim Opelovim uputama.

Paket literature za stranku treba uvijek držati pri ruci u vozilu.

## Korištenje ovog priručnika

- Ovaj priručnik opisuje sve opcije i značajke dostupne za ovaj model. **Određeni opisi, uključujući one za funkcije zaslona i izbornika, možda nisu primjenjive na Vaše vozilo zbog izvedbe modela, specifikacija za zemlju, specijalne opreme ili dodatne opreme.**
- U poglavlju "Ukratko" naći ćete uvodne napomene.

- Sadržaj na početku ovog priručnika i unutar svakog poglavlja pokazuje gdje se nalaze informacije.
- Kazalo pojmova će Vam omogućiti traženje specifičnih informacija.
- Ove Upute za uporabu odnose se na vozila s upravljačem na lijevoj strani. Korištenje u vozilima s upravljačem na desnoj strani je slično.
- Upute za uporabu koriste tvorničke oznake motora. Odgovarajuće prodajne oznake se mogu naći u poglavlju "Tehnički podaci".
- Upute smjera, npr. lijevo ili desno, ili naprijed ili natrag, uvijek se odnose na smjer vožnje.
- Ekрани zaslona vozila možda ne podržavaju Vaš specifični jezik.
- Poruke na zaslonu i oznake u unutrašnjosti su napisane **masnim** slovima.

## Opasnost, Upozorenje i Oprez

### Opasnost

Tekst označen s ** Opasnost** pruža informacije o opasnostima od nezgode ili ozljeda. Nepoštivanje ovih informacija može ugroziti život.

### Upozorenje

Tekst označen s ** Upozorenje** daje informacije o opasnostima od nezgode ili ozljeda. Nepridržavanje ovih informacija može dovesti do ozljede.

### Oprez

Tekst označen s **Oprez** pruža informacije o mogućem oštećenju vozila. Nepridržavanje ovih informacija može dovesti do oštećenja vozila.

## Simboli

Reference stranica su označene s ↗.  
↗ znači "vidi stranicu".

Upućivanja na stranice i stavke kazala odnose se na namijenjene naslove date u poglavlju sadržaja.

Želimo Vam mnogo sati ugodne vožnje.

**Adam Opel AG**



## Ukratko

### Informacije za prvu vožnju

#### Otključavanje vozila

##### Otključavanje ključem

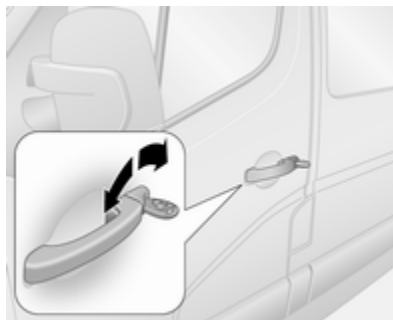

Zakrenite ključ u bravi vozačevih vrata. Otvorite vrata povlačenjem ručki.

#### Otključavanje daljinskim upravljačem





Ovisno o konfiguraciji vozila:

Pritisnite  za otključavanje prednjih vrata. Pritisnite ponovno za otključavanje čitavog vozila.

Otvorite vrata povlačenjem ručki.

Na daljinskom upravljaču s 3 tipke pritisnite ; otključava se samo prtljažnik.

Daljinski upravljač  20, Središnje zaključavanje  22, Protuprovalni alarmni sustav  32.



## Podešavanje sjedala

### Uzdužno podešavanje

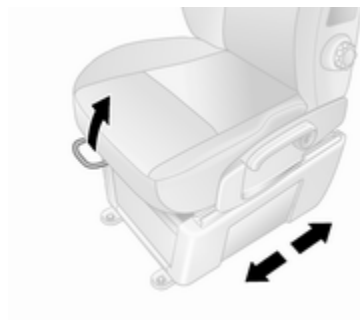

Povucite ručicu, pomjerite sjedalo, otpustite ručicu.

Pokušajte pomicati naslon sjedala natrag-naprijed, kako biste provjerili je li sjedalo zabravljeno u položaju.

Položaj sjedala ⇨ 43, Podešavanje sjedala ⇨ 44.

### Nagib naslona

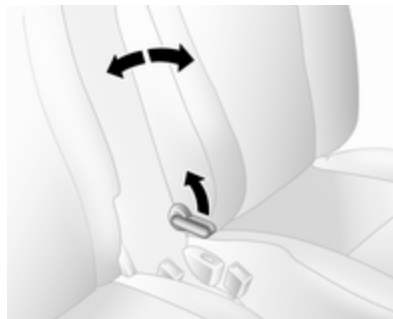

Povucite polugu, podesite nagib i pustite polugu. Pustite da se sjedalo sigurno učvrsti.

Položaj sjedala ⇨ 43, Podešavanje sjedala ⇨ 44.

### Visina sjedala



Gibanje poluge

gore : sjedalo više  
dolje : sjedalo niže

Položaj sjedala ⇨ 43, Podešavanje sjedala ⇨ 44.

## Podešavanje naslona za glavu

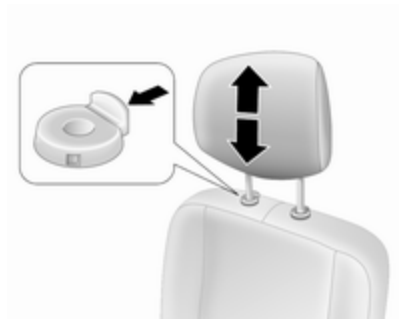

Pritisnite osigurač, podesite visinu, učvrstite.

Nasloni za glavu ⇨ 41.

## Sigurnosni pojas



Izvučite sigurnosni pojas i pričvrstite kopču pojasa. Sigurnosni pojas ne smije biti uvijen i mora nalijegati uz tijelo. Naslon sjedala ne smije biti previše nagnut unatrag (maksimalno približno 25°).

Za otkopčavanje pojasa, pritisnite crveni gumb na kopči pojasa.

Položaj sjedala ⇨ 43, Sigurnosni pojasevi ⇨ 51, Zračni jastuci ⇨ 55.

## Podešavanje ogledala

### Ogledalo u unutrašnjosti

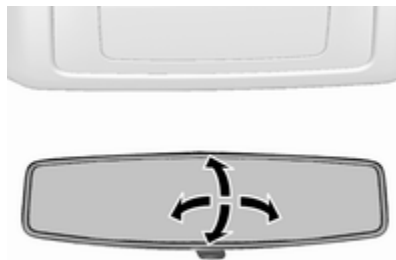

Za podešavanje ogledala, pomaknite kućište ogledala u željeni smjer.

Ogledalo u unutrašnjosti, širokokutno ogledalo ⇨ 36.

## Vanjska ogledala

### Ručno podešavanje

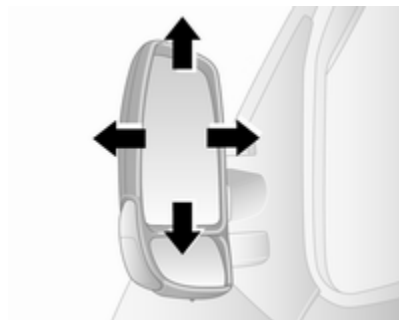

Zakrenite ogledalo u traženom smjeru.

Vanjska ogledala ⇨ 34.

### Električno podešavanje



Odaberite odgovarajuće vanjsko ogledalo i podesite ga zakretanjem kontrole.

Konveksna vanjska ogledala ⇨ 34,  
Električno podešavanje ⇨ 34,  
Preklapanje vanjskih ogledala  
⇨ 35, Grijana vanjska ogledala  
⇨ 35.

## Podešavanje kola upravljača

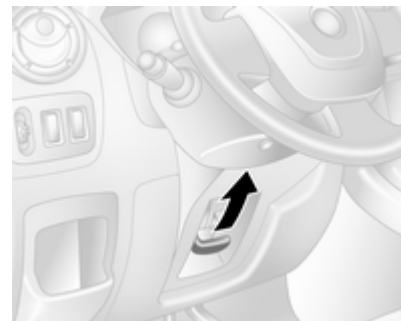

Otključajte polugu, podesite kolo upravljača, zatim učvrstite polugu i uvjerite se da je u potpunosti zaključana.

Ne podešavajte kolo upravljača ako vozilo ne miruje i ako je kolo upravljača zaključano.

Zračni jastuci ⇨ 55, Položaji kontakt brave ⇨ 135.

Pregled ploče s instrumentima

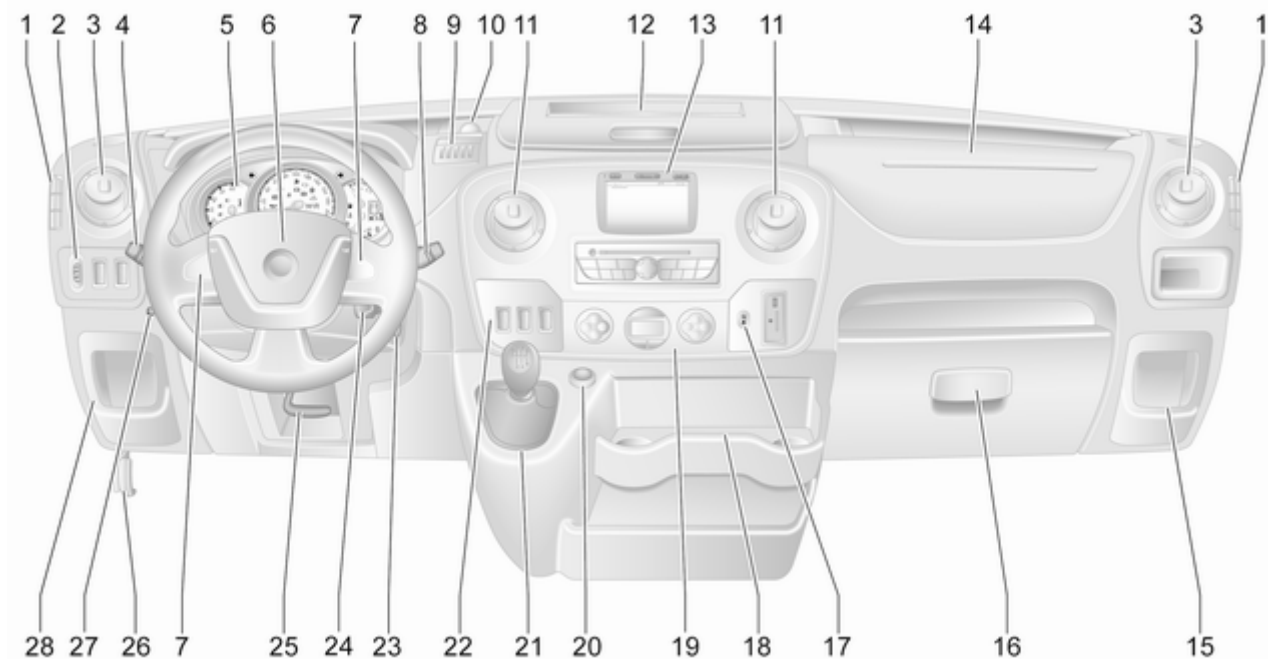



<p><b>1</b> Fiksni otvori za provjetravanje ..... 130</p> <p><b>2</b> Podešavanje snopa prednjih svjetala ..... 111</p> <p>Ultrazvučna pomoć pri parkiranju ..... 165</p> <p>Sustav kontrole proklizavanja ..... 158</p> <p>Elektronički program stabilnosti ..... 159</p> <p><b>3</b> Bočni otvori za provjetravanje ..... 129</p> <p><b>4</b> Prekidač svjetala ..... 108</p> <p>Signali skretanja i promjene trake ..... 112</p> <p>Dugo i kratko svjetlo, upozorenje prednjim svjetlima ..... 109</p> <p>Bočna svjetla ..... 108</p> <p>Automatska kontrola svjetla ..... 109</p> <p>Svjetlo izlaska ..... 115</p> <p>Prednja svjetla za maglu .... 112</p>	<p>Stražnje svjetlo za maglu ... 112</p> <p>Pomoć dugog svjetla ..... 109</p> <p><b>5</b> Instrumenti ..... 89</p> <p>Zaslon mjenjača ..... 92</p> <p>Informacijski centar vozača . 102</p> <p>Putno računalo ..... 105</p> <p><b>6</b> Sirena ..... 83</p> <p>Zračni jastuk vozača ..... 58</p> <p><b>7</b> Kontrole na kolu upravljača . 83</p> <p>Kontrola brzine ..... 162</p> <p><b>8</b> Brisač vjetrobrana, sustav pranja vjetrobrana ..... 84</p> <p>Putno računalo ..... 105</p> <p><b>9</b> Polica za kovanice ..... 71</p> <p><b>10</b> Priključak za napajanje, USB ulaz ..... 87</p> <p><b>11</b> Središnji otvori za provjetravanje ..... 129</p> <p><b>12</b> Spremište ..... 71</p> <p><b>13</b> Info-zaslon ..... 102</p> <p><b>14</b> Zračni jastuk suvozača ..... 58</p> <p><b>15</b> Spremište ..... 71</p>	<p><b>16</b> Pretinac za rukavice ..... 72</p> <p><b>17</b> Podsjetnik za sigurnosni pojas ..... 96</p> <p>Deaktiviranje suvozačevog zračnog jastuka ..... 59</p> <p><b>18</b> Držači šalica ..... 72</p> <p><b>19</b> Sustav kontrole klime ..... 116</p> <p>Elektronički sustav kontrole klime ..... 118</p> <p><b>20</b> Upaljač za cigarete ..... 88</p> <p>Priključak za napajanje ..... 87</p> <p><b>21</b> Poluga mjenjača, ručni mjenjač ..... 152</p> <p>Automatizirani ručni mjenjač ..... 152</p> <p><b>22</b> Kontrola brzine i graničnik brzine ..... 162</p> <p>Automatizirani ručni mjenjač, Zimski i utovarni načini rada ..... 155</p> <p>Kontrola brzine praznog hoda ..... 137</p>
---	---	---

Sustav stop-start .....	137
ECO način rada .....	134
<b>23</b> Kontakt brava sa zaključavanjem kola upravljača .....	135
<b>24</b> Kontrole na kolu upravljača .	83
<b>25</b> Podešavanje kola upravljača .....	83
<b>26</b> Poluga za otvaranje poklopca motora .....	179
<b>27</b> Pomoćni grijač .....	123
<b>28</b> Spremište .....	71
Kutija s osiguračima .....	198

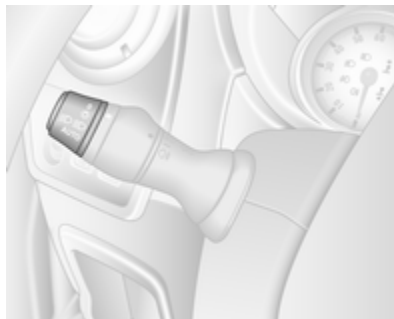
## Vanjska svjetla



Okrenite prekidač vanjskih svjetala:



- O** : isključeno
-  : bočna svjetla
-   : prednja svjetla
- AUTO** : automatska kontrola svjetla: prednja svjetla se automatski uključuju i isključuju.

Osvjetljenje ⇨ 108, Automatska kontrola svjetla ⇨ 109, Uređaj za upozorenje za prednje svjetlo ⇨ 103, Prilagodljiva prednja svjetla ⇨ 111.

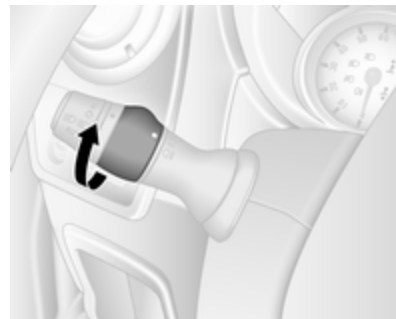
## Prednja i stražnja svjetla za maglu



Okrenite prekidač unutarnjih svjetala:

-  : prednja svjetla za maglu
-  : stražnja svjetla za maglu

Prednja i stražnja svjetla za maglu ⇨ 112, ⇨ 112.

### Upozorenje prednjim svjetlima, dugo i kratko svjetlo

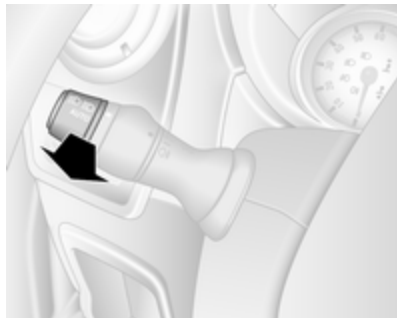

Povucite polugu.

Dugo svjetlo ⇨ 109, Upozorenje prednjim svjetlima ⇨ 110.

### Signali skretanja i promjene trake

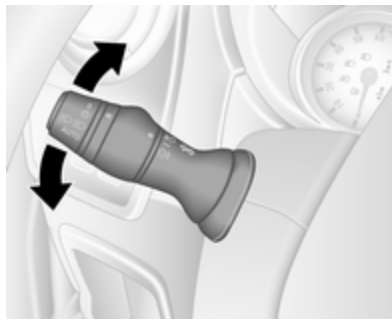

poluga gore : desni pokazivač smjera

poluga dolje : lijevi pokazivač smjera

Signali skretanja i promjene trake ⇨ 112.

### Uključivanje svih pokazivača smjera



Aktivira se pritiskom na ▲.

Uključivanje svjetala upozorenja ⇨ 111.

## Sirena



Pritisnite .  
Sirena ⇨ 83.

## Sustavi pranja i brisanja

## Brisači vjetrobrana

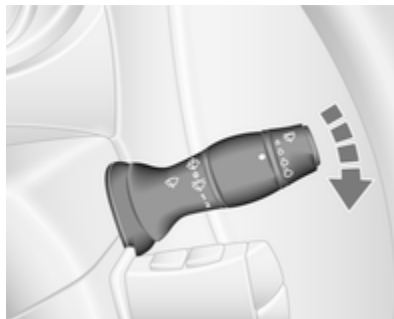

**0** : isključeno

 / **AUTO** : isprekidani rad ili automatsko brisanje upravljano senzorom za kišu

**1** : sporo

**2** : brzo

Brisači vjetrobrana ⇨ 84, Zamjena metlice brisača ⇨ 187.

## Pranje vjetrobrana

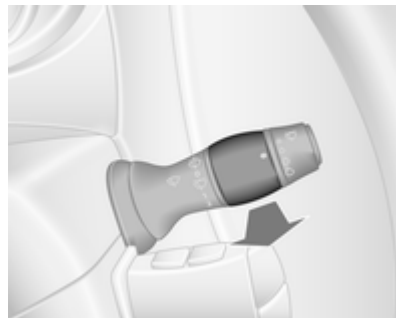

Povucite polugu.

kratko povlačenje : brisač obriše jedanput i tekućina za pranje se raspršuje po vjetrobranu

dugo povlačenje : brisači prave nekoliko ciklusa brisanja i tekućina za pranje se raspršuje na vjetrobran

Sustav pranja vjetrobrana ⇨ 84, Tekućina za pranje ⇨ 183.



## Kontrola klime

### Grijanje stražnjeg prozora



Grijanje se uključuje pritiskom na .

Grijanje stražnjeg prozora ⇨ 39.

### Grijana vanjska ogledala



Pritiskom na  aktivirate i grijana vanjska ogledala.

Grijana vanjska ogledala ⇨ 35.

## Odmagljivanje i odmrzavanje prozora

### Sustav kontrole klime



- Postavite kontrolu temperature na najtopliju razinu.
- Postavite brzinu ventilatora na najvišu razinu.
- Postavite kontrolu raspodjele zraka na .
- Uključite grijanje stražnjeg prozora .

- Hlađenje **A/C** uključeno.
- Po potrebi otvorite bočne otvore za provjetravanje i usmjerite ih prema prozorima vrata.

Sustav kontrole klime ⇨ 116.

## Elektronički sustav kontrole klime



Pritisnite .

Temperatura i raspodjela zraka se postavljaju automatski i ventilator radi velikom brzinom.

Elektronički sustav za regulaciju klime ↪ 118.

## Mjenjač

## Ručni mjenjač



Vožnja unatrag: kad vozilo miruje, pritisnite papučicu spojke i zatim povucite gore prsten na poluzi mjenjača i odaberite stupanj prijenosa.

Ako se stupanj prijenosa ne uključi, pomaknite polugu u položaj praznog hoda, otpustite i ponovno pritisnite papučicu spojke; zatim ponovite odabir stupnja prijenosa.

Ručni mjenjač ↪ 152.

## Automatizirani ručni mjenjač

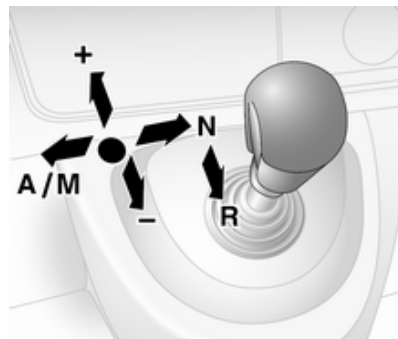

- N** : prazni hod
- : položaj za vožnju
- +** : viši stupanj prijenosa
- : niži stupanj prijenosa
- A/M** : prebacivanje između automatskog i ručnog načina rada
- R** : vožnja unatrag. Moguće je odabrati samo kad vozilo miruje.

Automatizirani ručni mjenjač ↪ 152.

## Kretanje

### Provjerite prije kretanja

- Tlak u gumama i stanje ⇨ 203, ⇨ 250.
- Razinu motornog ulja i razine tekućina ⇨ 180.
- Sve prozore, ogledala, vanjska svjetla i registarske pločice da na njima nema prašine, snijega i leda i da su ispravna.
- Pravilan položaj ogledala, sjedala i sigurnosne pojaseve ⇨ 34, ⇨ 43, ⇨ 52.
- Provjerite funkciju pri niskoj brzini, posebice ako su kočnice vlažne.

### Pokretanje motora

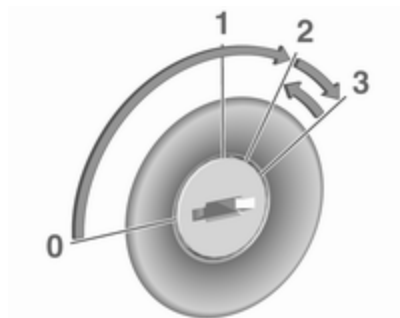

- Zakrenite ključ u položaj **1**.
- Lagano pomaknite kolo upravljača za oslobađanje brave kola upravljača.
- Koristite spojku i kočnicu.
- Ne pritisćite papučicu gasa.
- Okrenite ključ u položaj **2** za predgrijavanje i čekajte dok se kontrolni indikator  na informacijskom centru vozača ne ugasi.
- Ključ zakrenite u položaj **3** i pustite ga.

Pokretanje motora ⇨ 136.

### Sustav stop-start



Kada kontrolno svjetlo **A** u sklopu instrumenata zasvijetli zeleno, to će pokazati da je funkcija Autostop aktivirana.

### Ručni mjenjač

Ako se vozilo kreće malom brzinom ili je zaustavljeno i određeni uvjeti su ispunjeni, aktivirajte funkciju Autostop na sljedeći način:

- pritisnite papučicu spojke
- ručicu mjenjača pomaknite u prazan hod
- otpustite papučicu spojke

Za ponovno pokretanje motora, s polugom mjenjača u neutralnom položaju, pritisnite papučicu spojke.

### Automatizirani ručni mjenjač

Ako je vozilo zaustavljeno i određeni uvjeti su ispunjeni, aktivirajte funkciju Autostop na sljedeći način:

- poluga mjenjača u položaju **N** (ili **A/M**)
- čvrsto pritisnite papučicu kočnice
- ne ubrzavajte

Za ponovno pokretanje motora, s polugom mjenjača u položaju **N** (ili **A/M**) i otpuštenom ručnom kočnicom, otpustite papučicu kočnice.

Sustav stop-start ⇨ 137.

## Parkiranje

### ⚠ Upozorenje

- Vozilo ne parkirajte na lako zapaljivom području. Visoka temperatura ispušnog sustava mogla bi zapaliti površinu.
- Parkirnu kočnicu uvijek zategnite bez pritiskanja osigurača. Na uzbrdici ili nizbrdici zategnite što je jače moguće. Istovremeno pritisnite papučicu kočnice kako biste smanjili potrebnu radnu silu.
- Isključite motor.
- Ako se vozilo nalazi na ravnoj površini ili uzbrdici, uključite prvi stupanj prijenosa. Na uzbrdici, zakrenite prednje kotače od rubnjaka.

Ako se vozilo nalazi na nizbrdici, uključite stupanj prijenosa za vožnju unatrag. Prednje kotače zakrenite prema rubnjaku.

- Zatvorite prozore.
- Izvadite kontaktni ključ iz kontakt brave. Okrećite kolo upravljača dok ne osjetite da je zaključano.

- Zaključajte vozilo pritiskom  na daljinskom upravljaču ⇨ 22.
- Aktivirajte protuprovalni alarmni sustav ⇨ 32.
- Ventilatori za hlađenje motora mogu raditi nakon isključivanja motora ⇨ 179.

### Oprez

Nakon rada pri visokim brojevima okretaja ili pod velikim opterećenjem, pustite da motor kratkotrajno radi pod malim opterećenjem ili u praznom hodu otprilike 30 sekundi prije isključivanja radi zaštite turbopunjača.

Ključevi, brave ⇨ 19, Parkiranje vozila na dulje vrijeme ⇨ 178.

## Ključevi, vrata i prozori

<b>Ključevi, brave</b> .....	<b>19</b>
Ključevi .....	19
Car Pass .....	19
Daljinski upravljač .....	20
Brave na vratima .....	21
Mehaničke brave na vratima .....	21
Središnje zaključavanje .....	22
Brave na vratima s električnim upravljanjem .....	25
Automatsko zaključavanje .....	25
Brave za dijete .....	26
<b>Vrata</b> .....	<b>26</b>
Klizna vrata .....	26
Stražnja vrata .....	30
<b>Sigurnost vozila</b> .....	<b>32</b>
Protuprovalni sustav zaključavanja .....	32
Protuprovalni alarmni sustav .....	32
Blokada motora .....	33
<b>Vanjska ogledala</b> .....	<b>34</b>
Konveksni oblik .....	34
Ručno podešavanje .....	34
Električno podešavanje .....	34

Retrovizori s mogućnošću preklapanja .....	35
Grijani retrovizori .....	35
<b>Ogledalo u unutrašnjosti</b> .....	<b>36</b>
Ručno smanjenje zaslijepljenosti .....	36
<b>Prozori</b> .....	<b>36</b>
Vjetrobran .....	36
Ručni prozori .....	37
Električni prozori .....	37
Stražnji prozori .....	37
Grijanje stražnjeg prozora .....	39
Štitnici za sunce .....	39
<b>Krov</b> .....	<b>39</b>
Staklena ploča .....	39

## Ključevi, brave

### Ključevi

<b>Oprez</b>
Nemojte pričvršćivati teške i glomazne predmete na ključ paljenja.

### Zamjenski ključevi

Broj ključa je naveden u Car Passu ili na odspojivoj pločici.

Broj ključa se mora navesti prilikom naručivanja zamjenskih ključeva jer je komponenta sustava blokade motora.

Brave ⇨ 220, daljinski upravljanje radijem ⇨ 20, središnje zaključavanje ⇨ 22, pokretanje motora ⇨ 136.

### Car Pass

Car Pass sadrži podatke vozila povezane sa sigurnosti i stoga ga trebate čuvati na sigurnom mjestu.

Kada vozilo vozite u radionicu, ovi podaci vozila su potrebni za provođenje određenih radnji.

## Daljinski upravljač



Koristi se za upravljanje:

- sustav središnjeg zaključavanja
- protuprovalni sustav zaključavanja
- protuprovalni alarmni sustav

Ovisno o modelu, vozilo može biti dostupno s daljinskim upravljačem s 2 tipke ili 3 tipke.

Daljinski upravljač ima doseg od približno pet metara. Može biti ometan vanjskim utjecajima. Uključivanjem svih pokazivača smjera potvrđuje se radnja.

Pažljivo ga koristite, čuvajte ga od vlage i visokih temperatura i izbjegavajte nepotrebno korištenje.

## Greška

U slučaju da središnje zaključavanje nije moguće aktivirati daljinskim upravljačem, mogući su sljedeći uzroci:

- Raspon je prekoračen.
- Napon akumulatora je prenizak.
- Često, uzastopno korištenje daljinskog upravljača kada nije u doseg, što će zahtijevati reprogramiranje u radionici.
- Preopterećenje sustava središnjeg zaključavanja, kao rezultat učestalog uključivanja u kratkim vremenskim intervalima; dovod električne energije nakratko se prekida.
- Interferencija od jačih radiovalova iz drugih izvora.

Otključavanje ↻ 22.

## Zamjena baterije daljinskog upravljača

Zamijenite bateriju čim se doseg smanji.



Baterije ne spadaju u kućno smeće. Moraju se odložiti na odgovarajuće mjesto za prikupljanje.



Uklonite vijak i otvorite prostor baterije umetanjem kovanice u utor i zakretanjem.

Zamijenite bateriju (vrsta baterije CR2016), pazeći na položaj ugradnje.

Spojite obje polovice poklopca pazeći da pravilno nasjednu.

Vratite vijak i zategnite ga.

## Brave na vratima

### Sigurnosna protuprovalna brava

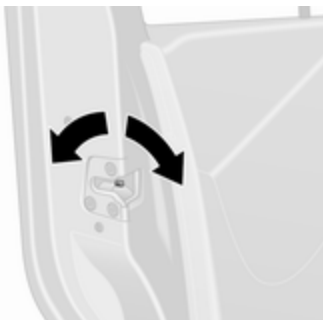

Otvorite vrata i uključite sigurnosnu protuprovalnu bravu, čime ćete spriječiti otvaranje prednjih vrata izvana.

Odgovarajućim alatom okrenite prekidač sigurnosne brave na vratima u vodoravan zaključan položaj. Vrata ne možete otvoriti izvana, već ih možete otvoriti samo iznutra ili pomoću ručnog ključa.

Ako je želite isključiti, okrenite prekidač u otključan položaj.

### Mehaničke brave na vratima

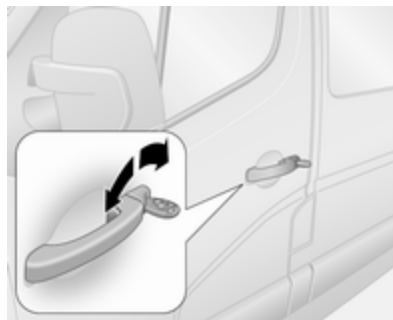

Za ručno otključavanje prednjih vrata, okrenite ključ u bravi vozačevih vrata. Otvorite prednja vrata povlačenjem ručki.

Klizna bočna vrata ⇨ 26.



Za ručno otključavanje stražnjih vrata, okrenite ključ u bravi desnih stražnjih vrata. Otvorite vrata povlačenjem ručke.



Lijeva stražnja vrata zatim oslobađate pomoću ručke na unutarnjem rubu vrata.

Lijeva stražnja vrata uvijek zatvorite prije desnih stražnjih vrata.

Stražnja vrata ⇨ 30.

## Središnje zaključavanje

Otključava i zaključava prednja vrata, klizna bočna vrata i teretni prostor.

Daljinskim upravljačem s 3 tipke možete otključati i zaključati posebno prednja vrata i prtljažnik (i, ovisno o konfiguraciji vozila, klizna bočna vrata).

### Napomena

Kratko nakon otključavanja daljinskim upravljačem vrata se zaključavaju automatski ako nijedna vrata nisu otvorena.

## Otključavanje vozila

Rad sustava središnjeg zaključavanja pomoću daljinskog upravljanja potvrđen je uključivanjem svih pokazivača smjera. Svi pokazivači smjera bljesnu jedanput kako bi pokazali da je vozilo otključano, a dvaput za pokazivanje da je vozilo zaključano.

## Otključavanje daljinskim upravljačem s 2 tipke







Pritisnite  za otključavanje prednjih vrata. Pritisnite ponovno za otključavanje čitavog vozila.

## Otključavanje daljinskim upravljačem s 3 tipke



Ovisno o konfiguraciji vozila:

- Pritisnite : Prednja vrata i klizna bočna vrata su otključana. Ponovno pritisnite : I prtljažnik je otključan.
- Pritisnite : Prednja vrata su otključana. Ponovno pritisnite : Otključali ste i klizna bočna vrata i prtljažni prostor.
- Pritisnite : Sva vrata i prtljažni prostor su otključani.



## Zaključavanje vozila

Zatvorite sva vrata i prtljažni prostor. Ako vrata nisu pravilno zatvorena, sustav središnjeg zaključavanja neće raditi.

### Zaključavanje daljinskim upravljačem s 2 tipke





Pritisnite : Sva vrata i prtljažni prostor su zaključani.

### Zaključavanje daljinskim upravljačem s 3 tipke



Pritisnite : Sva vrata i prtljažni prostor su zaključani.

#### Napomena



Ako je postavljen, nadzor alarma putničkog prostora  32 isključujete pritiskom i zadržavanjem  (što potvrđuje zvučni signal).

Ako ste to nenamjerno učinili, ponovno otključajte vrata i kratko pritisnite  za zaključavanje vozila.

## Prtljažnik

### Zaključavanje i otključavanje prtljažnog prostora daljinskim upravljačem s 2 tipke





Nakon otključavanja prednjih vrata s , ponovno pritisnite : Prtljažnik je otključan.

Pritisnite  jednom: Prtljažnik je zaključan.

### Zaključavanje i otključavanje prtljažnog prostora daljinskim upravljačem s 3 tipke



Ovisno o konfiguraciji vozila:

- Pritisnite : Prtljažni prostor je zaključan ili otključan.
- Pritisnite : Prtljažni prostor i klizna bočna vrata su zaključana ili otključana.

### Prekidač za centralno zaključavanje

Zaključava ili otključava vrata i prtljažni prostor iz unutrašnjosti putničkog prostora.





Pritisnite  za zaključavanje i otključavanje.

LED-dioda u prekidaču svijetli kada zaključate vozilo.

Ovisno o izvedbi, ako se vozilo kreće s otvorenim prtljažnikom, prednja vrata (i bočna klizna vrata) svedeno se mogu zaključati. Dok je kontakt uključen, pritisnite i zadržite  dulje od pet sekundi. Pri zatvaranju stražnjih vrata/vrata prtljažnika, ona se automatski zaključavaju.

### Automatsko zaključavanje pri izlasku iz vozila

Ovisno o izvedbi, prekidač  možete koristiti i za automatsko zaključavanje svih vrata i prtljažnika pri zatvaranju prednjih vrata i izlasku iz vozila:

Izvadite ključ iz sklopke paljenja, a zatim pritisnite i zadržite prekidač  dulje od pet sekundi; vozilo je zaključano kad se prednja vrata zatvore.

Automatsko zaključavanje nakon kretanja s mjesta  25.

### Greška u sustavu daljinskog upravljača

#### Otključavanje

Ručno otključajte prednja vrata okretanjem ključa u bravi.

Uključite kontakt i pritisnite prekidač središnjeg zaključavanja  za otvaranje svih vrata i prtljažnog prostora.

#### Zaključavanje

Ručno zaključajte prednja vrata okretanjem ključa u bravi.

## Greška u sustavu središnjeg zaključavanja

### Otključavanje

Ručno otključajte prednja vrata okretanjem ključa u bravi. Ostala vrata možete otvoriti povlačenjem unutarnjih ručki.

### Zaključavanje

Pritisnite unutrašnji gumb zaključavanja na svim vratima osim na vozačevim vratima. Zatim zatvorite vozačeva vrata i zaključajte ih izvana ključem.

## Brave na vratima s električnim upravljanjem

### Kombi, autobus

Iz sigurnosnih razloga vozač može upravljati bravama na vratima putnika s udaljenosti.

Sva vrata moraju biti zatvorena do kraja i automatsko zaključavanje mora biti isključeno ⇨ 25.

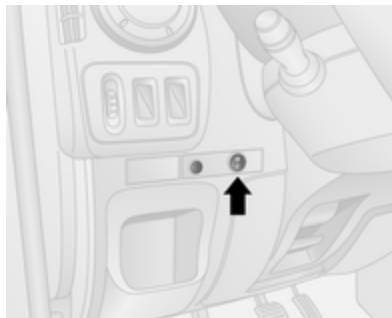

Za zaključavanje, I strana sklopke; svjetlo upozorenja pored sklopke će bljeskati jedanput (zatim se gasi) i oglasit će se zvučno upozorenje.



Svjetla upozorenja u odgovarajućim vratima se gase.

Za otključavanje pritisnite 0 stranu sklopke. Svjetla upozorenja u odgovarajućim vratima svijetle neprekidno.

### Greška

U slučaju kvara sustava, svjetlo upozorenja pored sklopke svijetli neprekidno i oglašava se zvučno upozorenje.

Provjerite jesu li vrata ručno otključana (unutarnje sklopke brave vrata).

Po potrebi za uklanjanje uzroka greške kontaktirajte radionicu.

## Automatsko zaključavanje

### Automatsko zaključavanje nakon napuštanja vozila

Ovisno o izvedbi, ovu sigurnosnu funkciju možete konfigurirati da automatski zaključa sva vrata i prtljažnik, čim se vozilo počne gibati.



### Aktiviranje

Dok je kontakt uključen, pritisnite i zadržite prekidač za centralno zaključavanje  približno pet sekundi. Zvučni signal potvrđuje uključivanje. LED-dioda u prekidaču svijetli kada zaključate vozilo.

### Deaktiviranje

Dok je kontakt uključen, pritisnite i zadržite  približno pet sekundi. Zvučni signal potvrđuje isključivanje.

## Brave za dijete

### Upozorenje

Brave za dijete koristite uvijek kad djeca sjede na stražnjim sjedalima.



Bravu za dijete pritisnite prema dolje, vrata se ne mogu otvoriti iznutra. Podignite za deaktiviranje.

## Vrata

### Klizna vrata

Otključajte klizna bočna vrata daljinskim upravljačem ili ključem (ako je u opremi). Otvorite vrata povlačenjem ručice i povucite vrata prema stražnjem kraju.

Otvorite i zatvorite klizna bočna vrata samo kad je vozilo zaustavljeno, a parkirna kočnica aktivirana (kod određenih modela, zvučno upozorenje oglasit će se kad su klizna bočna vrata otvorena, a parkirna kočnica otpuštena).



Klizna vrata možete zaključati iz vozila unutarnjim prekidačem brave.

Provjerite da li su bočna vrata u potpunosti zatvorena i učvršćena prije početka vožnje.

### ⚠ Upozorenje

Oprezno rukujte kliznim bočnim vratima. Opasnost od ozljede.

Pazite da ništa ne priključite tijekom pomicanja i da nitko ne stoji vratima na putu.

Ako se vozilo parkira na nagibu, otvorena klizna vrata mogu se slučajno pokrenuti uslijed vlastite mase.

Prije kretanja zatvorite klizna vrata.

### ⚠ Opasnost

Ne vozite s otvorenim ili pritivorenim klizni bočnim vratima, napr. pri transportu tereta velikih dimenzija, jer otrovni ispušni plinovi, koji se ne mogu vidjeti ili

namirisati, mogu ući u vozilo. To može prouzročiti nesvijest te čak i smrt.

Sustav središnjeg zaključavanja  
↪ 22.

## Električna klizna vrata

### Otvaranje



Dok je vozilo zaustavljeno, a ručna kočnica aktivirana, pritisnite prekidač na ploči s instrumentima za automatsko otvaranje električnih kliznih vrata; tijekom rada trepće LED-dioda u prekidaču.

Ako sklopku pritisnete dok je motor u Autostopu, motor će se automatski ponovno pokrenuti.

Sustav stop-start ↪ 137.

### Napomena

Ako se parkirna kočnica ne aktivira kada pritisnete sklopku, oglasit će se zvuk upozorenja i električna klizna vrata se neće otvoriti.

Kako biste u bilo koje doba zaustavili pomicanje, ponovno pritisnite sklopku. Pritisnite još jednom kako biste nastavili s pomicanjem električnih kliznih vrata.

### Napomena

Ako električna klizna vrata zaključate iznutra s aktivnom bravom za dijete, oglasit će se zvuk upozorenja. Otključajte vrata ručno iznutra.

### Bus

Motor se automatski pokreće kada aktivirate sklopku električnih kliznih vrata tijekom funkcije Autostop.

Sustav stop-start ↪ 137.

**Zatvaranje**

Ponovno pritisnite prekidač; tijekom rada trepće LED-dioda i oglašava se gong.

U slučaju poteškoća pri otvaranju ili zatvaranju, npr. zbog zaleđivanja, pritisnite i zadržite sklopku kako biste pojačali snagu kliznih vrata.

**⚠ Upozorenje**

Oprezno rukujte električnim kliznim vratima. Opasnost od ozljeda, posebice za djecu.

Budite posebno oprezni dok je vozilo zaustavljeno na nagibu: otvorite ili zatvorite vrata do kraja dok se ne zabravi u zabravnom položaju.

Prilikom rukovanja pažljivo promatrajte pomicanje vrata. Pazite da ništa ne priklješтите tijekom pomicanja i da nitko ne stoji vratima na putu.

**Napomena**

Ne koristite sustav električnih kliznih vrata prečesto kada motor ne radi jer će to isprazniti akumulator vozila.

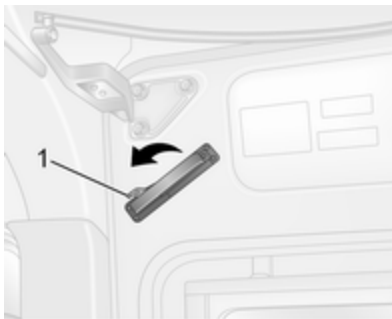
**Izlaz u slučaju nužde**

U slučaju nužde, klizna bočna vrata možete otvoriti ručno nakon otpuštanja unutarnje ručke.

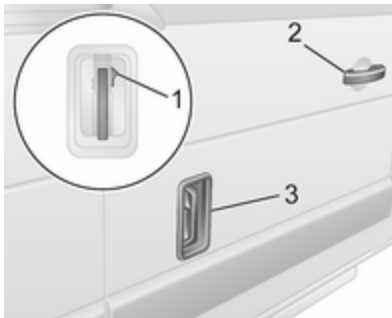

Osim toga, ako je vozilo otključano, otvorite vrata pomoću vanjske ručke (ovisno o varijanti modela). Podignite ručku (3) u položaj drugog ureza, zatim povucite klizna vrata prema natrag pomoću ručke (2) pokraj prednjeg ruba vrata.

**Resetiranje**

Ako su vrata ručno otvorena, električni sustav kliznih vrata treba ponovno postaviti.



Otvorite klizna bočna vrata dopola i vratite odgovarajuću ručku u položaj prvog ureza; u ploči s instrumentima

svijetlit će upozoravajuće svjetlo. Zatim pritisnite gumb (1) na odgovarajućoj ručki.

Pomaknite ručku natrag-naprijed kako biste provjerili radi li motor aktuatora vrata, zatim pritisnite i držite sklopku na ploči s instrumentima za potpuno zatvaranje vrata; upozoravajuće svjetlo se gasi ako je sustav resetiran pravilno.

### Održavanje



Odgovornost vlasnika je da zamijeni pogonski remen svakih 25,000 ciklusa, a za tu svrhu u donjem dijelu B-stupa ugrađen je brojač. Brojač povećava vrijednost pri

svakom otvaranju i zatvaranju i nije ga moguće resetirati. Zatražite pomoć radionice.

U slučaju kvara pogonskog remena, vrata se i dalje mogu ručno otvoriti i zatvoriti.

### Greška

Ako se, prilikom otključavanja vrata, detektira kvar sustava, oglasit će se zvučno upozorenje i svjetleća dioda (LED) će svijetliti u sklopki. Provjerite položaj vanjske ručke. Ako je u otvorenom položaju, resetirajte ručku i ključem aktivirajte brave na vratima.

Ako greška i dalje ostane, potražite pomoć radionice.

### Električne bočne stepenice

#### ⚠ Upozorenje

Budite pažljivi kod uporabe električne bočne stepenice, naročito u mokrim i hladnim vremenskim uvjetima.



Električne bočne stepenice automatski se aktiviraju prilikom otvaranja ili zatvaranja kliznih vrata.

#### ⚠ Upozorenje

Provjerite da ima dovoljno prostora za potpuno i neometano rasklapanje električnih bočnih stepenica.



Indikator je osvijetljen tijekom rada električne bočne stepenice. Ako ostanu osvijetljene sa zatvorenim vratima, stepenica se nije uvukla ili vrata nisu potpuno zabravljena u svojem zaključanom položaju.

U slučaju kvara, ručno uvucite električnu bočnu stepenicu odvrtnjem narančastog ručnog kola koje se nalazi na stražnjoj strani stepenice, nakon što provjerite da nema prepreka koje bi spriječile zatvaranje. Kada se stepenica uvuče, pričvrstite narančasto ručno kolo. Zatražite pomoć radionice.

## Stražnja vrata

Zaključajte i otključajte stražnja vrata daljinskim upravljačem ili ključem (ako je u opremi).

Sustav središnjeg zaključavanje  
 ⇨ 22, Mehaničke brave na vratima  
 ⇨ 21.

Za otvaranje stražnjih desnih vrata, povucite vanjsku ručku.



Desna vrata možete otvoriti i iznutra povlačenjem unutarnje ručke.



Lijeva stražnja vrata zatim oslobađate pomoću ručice.

### ⚠ Upozorenje

Ako su stražnja vrata otvorena i vozilo je parkirano pored ceste, stražnja svjetla mogu biti zaklonjena.

Neka drugi sudionici prometa na cesti budu svjesni vozila, korištenjem trokuta upozorenja ili druge opreme specificirane u propisima cestovnog prometa.

Vrata se zadržavaju u položaju od 90° pomoću zabravnih zadržavača.





Za otvaranje vrata do 180° ili dalje (ovisno o modelu), oslobodite zabravne zadržake od hvataljki na okviru vrata i otvorite vrata u željeni položaj.



Prilikom otvaranja vrata do 270°, vrata se zadržavaju u potpuno otvorenom položaju magnetima na bočnim stranicama karoserije.

### ⚠ Upozorenje

Pazite da više otvorena vrata učvrstite kada su u potpunosti otvorena.

Otvorena vrata mogu se naglo zalupiti pod udarom vjetra!

Prilikom zatvaranja vrata, svaki zadržak učvrstite za kopču na okviru vrata.

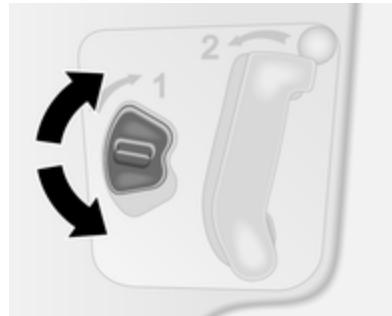

Stražnja vrata možete zaključati iznutra unutarnjom sklopkom brave na unutarnjoj strani desnih vrata.

Lijeva stražnja vrata uvijek zatvorite prije desnih stražnjih vrata.

### Kombi, autobus

Kod vozila s lijevim upravljačem, stražnje vrata se otvaraju iznutra povlačenjem unutarnje ručke.

Kod vozila s desnim upravljačem, iznutra povucite unutarnju ručku na desnim vratila i otvorite ih, a zatim oslobodite lijeva vrata spuštajući ručicu i otvorite ih.

Lijeva stražnja vrata uvijek zatvorite prije desnih stražnjih vrata.

### ⚠ Opasnost

Ne vozite s otvorenim ili pritvorenim stražnjim vratima, napr. pri transportu tereta velikih dimenzija, jer otrovni ispušni plinovi, koji se ne mogu vidjeti ili namirisati, mogu ući u vozilo. To može prouzročiti nesvijest te čak i smrt.

## Sigurnost vozila

### Protuprovalni sustav zaključavanja

#### ⚠ Upozorenje

Ne koristite sustav ako su ljudi u vozilu! Vrata se ne mogu otključati iznutra.

Sustav zabavljuje vrata. Sva vrata moraju biti zatvorena ili se sustav ne može aktivirati.

#### Napomena

Protuprovalni sustav ne može se uključiti kad su uključena svjetla upozorenja ili pokazivači smjera.

Uključivanje i isključivanje nije moguće pomoću prekidača za centralno zaključavanje.

### Aktiviranje



Dvaput pritisnite  unutar tri sekunde.

Svjetla upozorenja trepere pet puta kao potvrda.

### Deaktiviranje

Otključajte vrata pritiskom  na daljinskom upravljaču.

### Protuprovalni alarmni sustav

Protuprovalnim alarmnim sustavom se upravlja zajedno sa sustavom središnjeg zaključavanja.

Nadgleda:

- vrata, prtljažnik, poklopac motora
- putnički prostor
- prtljažnik
- paljenje
- prekid napajanja sirene alarma

### Aktiviranje

Sva vrata i poklopac prostora motora moraju biti zatvoreni.



Pritisnite  za uključivanje protuprovalnog alarmnog sustava. Svjetla upozorenja trepću dvaput kao potvrda uključivanja.

Ako pokazivači smjera ne trepere prilikom aktiviranja, vrata ili poklopac motora nisu u potpunosti zatvoreni.

### Napomena

Promjene u unutrašnjosti vozila, npr. korištenje prekrivača sjedala i otvoreni prozori, mogu ometati funkciju nadgledanja putničkog prostora.

### Deaktiviranje

Otključavanjem vozila ili uključivanjem kontakta isključuje se protuprovalni sustav. Svjetla upozorenja trepću jednom kao potvrda isključivanja.

### Napomena

Ako je alarm uključen, otključavanjem vozila putem ključa nećete zaustaviti sirenu alarma. Za zaustavljanje sirene uključite kontakt. Svjetla upozorenja neće treptati nakon isključivanja ako je alarm uključen.

### Aktiviranje bez nadzora putničkog prostora

Isključite nadzor putničkog prostora kada u vozilu ostavljate životinje ili ako ste postavili pomoćni grijač  $\Rightarrow$  123 za vremenski određeno ili daljinski upravljano pokretanje.



Ovisno o konfiguraciji vozila:

- pritisnite i držite  $\mathbb{C}$  ili
- dvaput brzo uključite i isključite prekidač paljenja, a zatim zatvorite vrata i aktivirajte protuprovalni alarmni sustav

Kao potvrda oglasit će se čujni signal.

Stanje ostaje isto sve dok se vrata ne otključaju.

### Alarm

Kada se uključi, čuje se zvuk alarma putem zvučnika s pomoćnim napajanjem preko posebne baterije, i istovremeno trepere svi pokazivači smjera. Broj signala alarma i njihovo trajanje određeno je propisima.

Ako je akumulator vozila iskopčan ili ako je prekinuto njegovo napajanje, uključit će se sirena alarma. Ako je potrebno iskopčati akumulator, prvo isključite protuprovalni sustav.

Za isključivanje sirene alarma (ako je pokrenuta) i time za isključivanje protuprovalnog sustava, ponovno spojite akumulator vozila i otključajte vozilo putem tipke daljinskog upravljača  $\mathbb{C}$  (ili uključite kontakt).

### Blokada motora

Sustav je dio u kontakt brave i provjerava je li dozvoljeno pokretanje vozila korištenim ključem.

Blokada motora se automatski aktivira nakon što se ključ izvadi iz kontakt prekidača i ako se ključ ostavi u kontakt bravi kad je motor isključen.

Ako se motor ne može pokrenuti, isključite kontakt i izvadite ključ, pričekajte približno dvije sekunde i zatim ga ponovno pokušajte pokrenuti. Ako je pokušaj pokretanje neuspješan, pokušajte pokrenuti motor korištenjem rezervnog ključa i zatražite pomoć radionice.

#### Napomena

Oznake za identifikaciju radijske frekvencije (RFID) mogu prouzročiti smetnje pri korištenju ključa. Nemojte ih staviti pokraj ključa prilikom pokretanja vozila.

#### Napomena

Elektronička blokada pokretanja motora ne zaključava vrata. Uvijek trebate zaključati vozilo kad ga napuštate i uključiti protuprovalni alarmni sustav ↻ 22, ↻ 32.

## Vanjska ogledala

### Konveksni oblik

Konveksno vanjsko ogledalo ima asferično područje koje reducira slijepe točke. Zbog oblika ogledala predmeti izgledaju manji, što utječe na mogućnost procjenjivanja udaljenosti.

### Ručno podešavanje

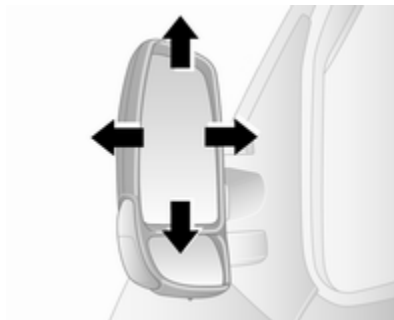

Ogledala podesite zakretanjem u traženom smjeru.

Donja ogledala se ne mogu podešavati.

## Električno podešavanje



Uključite paljenje kako biste rukovali električnim vanjskim ogledalima.

Odaberite odgovarajući vanjski retrovizor prebacivanjem komande u lijevo ili desno, a zatim zakrenite komandu za podešavanje retrovizora.

Kad je komanda u središnjem položaju nijedan retrovizor nije odabran.

Donja ogledala se ne mogu podešavati.

## Retrovizori s mogućnošću preklapanja



Da bi se zajamčila sigurnost pješaka, vanjska ogledala će u slučaju dovoljno jakog udarca iskočiti iz svog uobičajenog položaja. Laganim pritiskom na kućište ogledala vratit ćete ga u normalni položaj.

## Parkirni položaj

Vanjska ogledala mogu se preklopiti nježnim pritiskom na vanjski rub kućišta, primjerice, ako se nalazite na skučenom mjestu za parkiranje.

## Grijani retrovizori



Uključuju se pritiskom  kod bilo kojeg sustava. LED u tipki svijetli tijekom rada.



Grijanje radi kad motor radi i isključuje se automatski nakon kratkog vremena.

Sustav kontrole klime ⇨ 116.

Elektronički sustav za regulaciju klime ⇨ 118.

## Ogledalo u unutrašnjosti

### Ručno smanjenje zaslijepljenosti

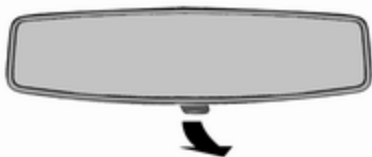

Za smanjenje zaslijepljenosti, podesite polugu na donjoj strani kućišta ogledala.

### Širokokutno ogledalo



Ovisno o vozilu, veliko konveksno ogledalo nalazi se na sjenilu suvozača, a služi kao pomoć u povećanju vidljivosti i smanjivanju mrtvih kutova.

## Prozori

### Vjetrobran

#### Naljepnice na vjetrobranskom staklu

Ne lijepite naljepnice, na primjer naljepnice za naplatu cestarine ili slično, na vjetrobransko staklo u predjelu unutarnjeg retrovizora. U suprotnom, područje otkrivanja osjetnika u kućištu retrovizora moglo bi biti ograničeno.

#### Zamjena vjetrobrana

##### Oprez

Ako vozilo ima senzor prednje kamere za sustave za pomoć vozaču, jako je važno da se zamjena vjetrobrana obavi točno prema Opel specifikacijama. U suprotnom, ti sustavi možda neće raditi pravilno i postoji rizik od neočekivanog ponašanja i/ili poruka od tih sustava.

## Ručni prozori

Prozori vrata se mogu otvoriti ili zatvoriti pomoću ručica.

## Električni prozori

### ⚠ Upozorenje

Posebno pazite pri uporabi električnih prozora. Opasnost od ozljeda, posebice za djecu.

Pri zatvaranju prozora obratite na njih posebnu pozornost. Provjerite da li ste nešto zahvatili dok se gibaju.

Uključite kontakt za korištenje električnih prozora.



Pritisnite prekidač odgovarajućeg prozora za otvaranje ili ga povucite za zatvaranje.

Za vozila s automatskom funkcijom otvaranja prozora vozačevih vrata; kada otvarate ponovno pritisnite prekidač za zaustavljanje kretanja prozora.

U slučaju problema sa zatvaranjem zbog leda ili sličnog, upotrijebite prekidač nekoliko puta za zatvaranje prozora u koracima.

## Preopterećenje

Ako se prozori uzastopno koriste u kratkim intervalima; korištenje prozora se onemogućava na neko vrijeme.

## Stražnji prozori

### Klizni bočni prozori



Pritisnite osigurače i povlačenjem otvorite prozor. Provjerite da su osigurači uglavljeni nakon zatvaranja.

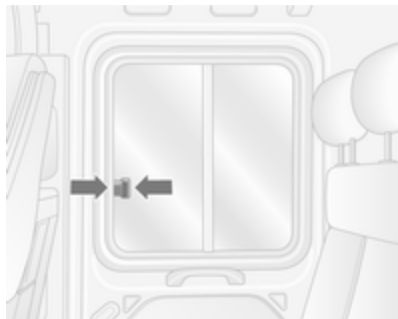

Pritisnite osigurače i povlačenjem otvorite prozor. Provjerite da su osigurači uglavljeni nakon zatvaranja.

### Otvaranje bočnih stakala

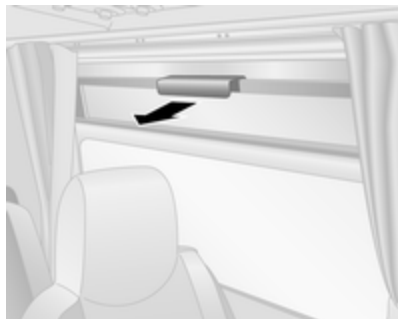

Povucite ručku za spuštanje stakla.

#### Napomena

Ovisno o vozilu, neki se prozori ne mogu otvoriti do kraja.

### Izlaz u slučaju nužde



U slučaju nužde i hitnog izlaska iz vozila, čekićem 1 razbijte staklo 2.

Ovisno o izvedbi, izlaz za slučaj nužde može biti kroz krovnu staklenu ploču ↗ 39.

### Stražnja leća za vožnju unatrag



Stražnja leća za vožnju unatrag može se postaviti na stražnji prozor.

Stražnja leća za vožnju unatrag pomaže vozaču prilikom vožnje unatrag smanjivanjem slijepih točaka.



## Grijanje stražnjeg prozora



Uključuju se pritiskom  kod bilo kojeg sustava. LED u tipki svijetli tijekom rada.



Grijanje radi kad motor radi i isključuje se automatski nakon kratkog vremena.

Sustav kontrole klime ⇨ 116.

Elektronički sustav za regulaciju klime ⇨ 118.

## Štitnici za sunce

Koristite štitnike za sunce radi smanjenja zasljepljivanja preklapanjem dolje i zakretanjem u stranu.

Ako štitnici za sunce imaju integrirana ogledala, poklopci ogledala trebaju biti zatvoreni tijekom vožnje.

Sjenila također mogu imati držač za parkirne karte itd.

Širokokutno ogledalo ⇨ 36.

## Krov

### Staklena ploča



Ovisno o varijanti modela, prtljažnik može imati krovnu stranicu s jednostrukim ili dvostrukim staklom.

### Izlaz u slučaju nužde



U slučaju nužde možete razbiti staklo. Predviđenim čekićem udarite staklenu ploču.

Ovisno o verziji, izlaz u hitnom slučaju alternativno može biti kroz bočne prozore ↪ 37.

## Sjedala, sustavi zaštite

Naslони za glavu .....	41
<b>Prednja sjedala</b> .....	<b>43</b>
Položaj sjedala .....	43
Podešavanje sjedala .....	44
Naslon za ruku .....	48
Grijanje .....	48
<b>Stražnja sjedala</b> .....	<b>49</b>
<b>Sigurnosni pojasevi</b> .....	<b>51</b>
Sigurnosni pojas u tri točke .....	52
<b>Zračni jastuci</b> .....	<b>55</b>
Prednji zračni jastuci .....	58
Bočni zračni jastuci .....	59
Deaktiviranje zračnog jastuka ...	59
<b>Sustavi zaštite za dijete</b> .....	<b>61</b>
Sigurnosni sustavi za dijete .....	61
Mjesta postavljanja sigurnosnog sustava za dijete .....	64

## Naslони za glavu

### Položaj

#### ⚠ Upozorenje

Vozite samo s naslonom za glavu postavljenim u odgovarajući položaj.

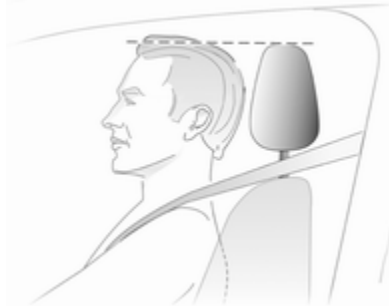

Gornji rub naslona za glavu treba biti u razini vrha glave. Ako to za vrlo visoke putnike nije moguće, naslon za glavu treba postaviti u najviši položaj, i za vrlo niske putnike u najniži položaj.

### Podešavanje

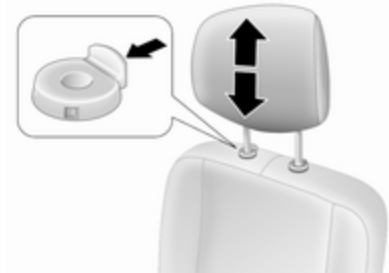

Povucite ako želite podići ili pritisnite gumb i spustite glavonaslon. Provjerite da li se glavonaslon zakvačio.



Ovisno o verziji, naslone za glavu možete nagnuti prema naprijed ili natrag. Gurnite ili povucite donji dio naslona za glavu i podesite ga.

### Napomena

Dozvoljena dodatna oprema se može ugraditi samo na naslon za glavu suvozača ako se sjedalo ne koristi.

### Uklanjanje

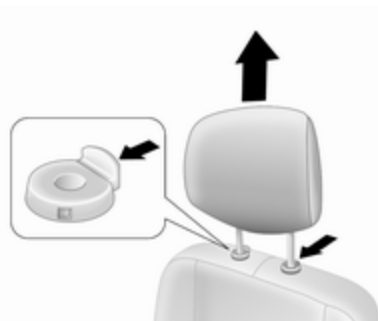

Npr. ako se koristi sigurnosni sustav za djecu ⇨ 61.

Prvo nagnite naslon sjedala prema naprijed, a zatim povucite naslon za glavu u najviši položaj. Pritisnite oba gumba za oslobađanje i naslon za glavu povucite prema gore te ga izvadite.

Naslone za glavu spremite i učvrstite u prtljažnom prostoru.

Ne vozite s uklonjenim naslonima za glavu ako je sjedalo zauzeto.

### Ugradnja

Prvo nagnite naslon prema naprijed, zatim umetnite šipke glavonaslona u njihove rupe.

Spustite glavonaslon do kraja, zatim ga podignite (ako je potrebno, pritisnite oba gumba za oslobađanje), dok se čvrsto ne zabravi u željenom položaju.

## Prednja sjedala

### Položaj sjedala

#### ⚠ Upozorenje

Vozite samo s pravilno podešenim sjedalom.

#### ⚠ Opasnost

Nemojte sjediti bliže od 25 cm od kola upravljača, kako bi dozvolili sigurno napuhavanje zračnog jastuka.

#### ⚠ Upozorenje

Nikada ne podešavajte sjedala za vrijeme vožnje, jer se mogu nekontrolirano pomaknuti.

#### ⚠ Upozorenje

Nikada ne spremajte nepričvršćene predmete ispod sjedala.

Spremište ispod sjedala, kutija za spremanje ↪ 73.



- Sjednite sa stražnjicom što je moguće više natrag prema naslonu sjedala. Podesite udaljenost između sjedala i papučica tako da su vaše noge lagano savijene kada pritisćete papučice. Suvozačevo sjedalo pomaknite što je moguće više natrag.

- Postavite visinu sjedala dovoljno visoko da imate jasan vidik na sve strane i svih instrumenata. Treba biti najmanje jedna ruka zračnosti između vaše glave i obloge krova. Vaša bedra trebaju lagano nalijegati na sjedalo bez utiskivanja.
- Sjednite s ramenima što je moguće više natrag prema naslonu sjedala. Postavite nagib naslona sjedala tako da možete dohvatiti kolo upravljača s lagano savijenim rukama. Održavajte kontakt između ramena i naslona sjedala tijekom okretanja kola upravljača. Ne nagnite naslon sjedala previše natrag. Preporučujemo maksimalni nagib od približno 25°.
- Podesite sjedalo i kolo upravljača tako da zglob šake počiva na vrhu kola upravljača, s posve ispruženom rukom i ramenima na naslonu.
- Podesite kolo upravljača ↪ 83.
- Podesite naslon za glavu ↪ 41.

- Podesite visinu sigurnosnog pojasa ⇨ 52.
- Podesite lumbalni oslonac tako da podržava prirodni oblik kralježnice ⇨ 44.

## Podešavanje sjedala

Vozite isključivo s uglavljenim sjedalima i naslonima.

### Uzdužno podešavanje

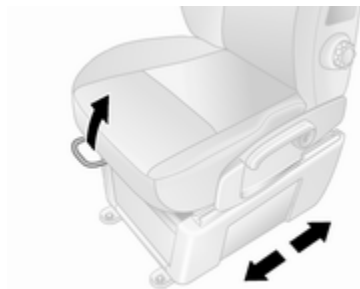

Povucite ručicu, pomjerite sjedalo, otpustite ručicu.

Pokušajte pomicati naslon sjedala natrag-naprijed, kako biste provjerili je li sjedalo zabravljeno u položaju.

### Uzdužno podešavanje sjedala s ovjesom



Povucite ručicu, pomjerite sjedalo, otpustite ručicu.

Pokušajte pomicati naslon sjedala natrag-naprijed, kako biste provjerili je li sjedalo zabravljeno u položaju.

### Nagib naslona

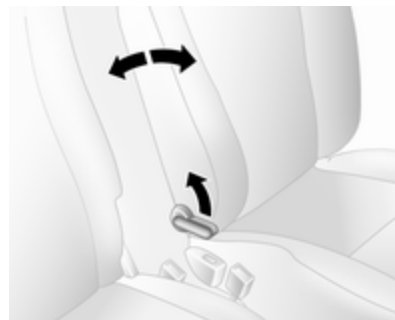

Povucite polugu, podesite nagib i pustite polugu. Pustite da se sjedalo sigurno učvrsti.

**Nagib naslona sjedala s ovjesom**

Povucite polugu, podesite nagib i pustite polugu. Pustite da se sjedalo sigurno učvrsti.

**Visina sjedala**

Pomicanje poluge pri pumpanju  
gore : sjedalo više  
dolje : sjedalo niže

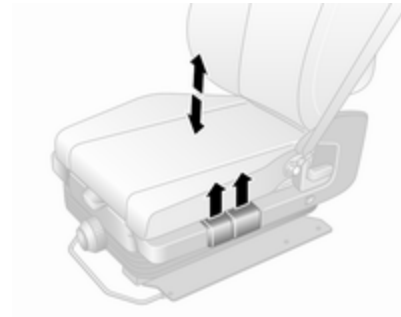
**Visina sjedala s ovjesom**

Povucite prednju ručicu za oslobađanje za podešavanje prednjeg dijela sjedala.  
Povucite stražnju ručicu za oslobađanje za podešavanje stražnjeg dijela sjedala.

## Lumbalni oslonac



Podesite naslon za križa prema osobnim potrebama.

Povećavanje i smanjivanje oslonca: okrenite kotačić dok ste rasteretili naslon.

## Lumbalni oslonac sjedala s ovjesom



Podesite naslon za križa prema osobnim potrebama.

Više puta aktivirajte ručnu pumpu (nalazi se na donjoj strani uređaja) za povećanje čvrstoće.

Pritisnite tipku za otpuštanje (nalazi se na prednjoj strani uređaja) za smanjenje čvrstoće.

## Osjetljivost sjedala s ovjesom



Okrenite kotačić za podešavanje osjetljivosti sjedala s ovjesom.

okrenite : čvršće

udesno

okrenite ulijevo : manje čvrsto



## Podešavanje okretnih sjedala

### Pozicioniranje sjedala



Pomaknite ručku **2**, pomaknite sjedalo, otpustite ručku.

Pokušajte pomicati naslon sjedala natrag-naprijed, kako biste provjerili je li sjedalo završeno u položaju.

### Naslone sjedala

Povucite polugu **1**, podesite nagib i pustite polugu. Pustite da se sjedalo sigurno učvrsti.

### Kut postolja sjedala

Pomaknite ručku **3** kako biste podesili kut postolja sjedala.

## Lumbalni oslonac

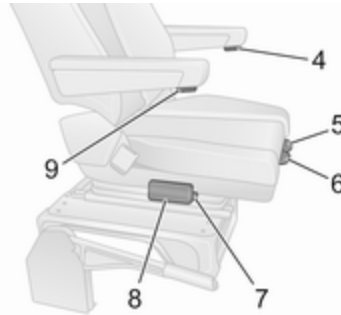

Podesite naslon za križa prema osobnim potrebama.

Više puta aktivirajte ručnu pumpu **8** (nalazi se na donjoj strani uređaja) za povećanje čvrstoće.

Pritisnite tipku za otpuštanje **7** za smanjenje čvrstoće.

### Namještanje postolja sjedala

Dignite ručku **5**, pomaknite postolje sjedala prema natrag ili naprijed, otpustite ručku.

## Naslone za ruke

Za podešavanje visine naslona za ruke, okrenite gumb za upravljanje **4** ili **9**.

## Zakretanje sjedala

Vozačevo sjedalo možete zakrenuti do 180° od položaja prema naprijed, primjerice za lakši pristup prostoru prtljažnika dok vozilo miruje i motor je ugašen.

Prije zakretanja sjedala, načinite sljedeće pripreme:

- Otkopčajte sigurnosni pojas.
- Podignite naslone za ruke.
- Sjedalo pomaknite što je moguće više natrag.
- Postavite kut postolja sjedala u njegov najniži položaj.
- Podesite nagib naslona u okomit položaj.
- Otvorite vozačeva vozača.

Dignite ručku **6**, zakrenite sjedalo od njegova položaja prema naprijed, otpustite ručku.

Uvijek prije vožnje vratite sjedalo u položaj prema naprijed i prije kretanja provjerite je li sjedalo zabravljeno u njegovom položaju.

### Naslon za ruku

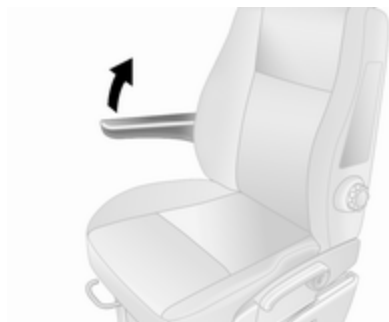

Nasloni za ruke mogu se otklopiti prema gore kada nisu potrebni.

### Grijanje

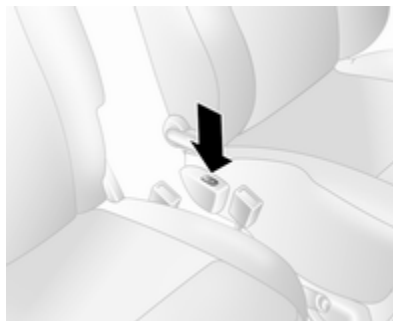

Pritisnite  za odgovarajuće sjedalo; LED u sklopki svijetli. Pritisnite drugi kraj dvopoložajnog prekidača za isključenje grijanja sjedala.

Vozila sa sjedalom s ovjesom: sklopka  se nalazi ispod ručice za oslobađanje naslona, na vanjskoj strani sjedala.

Grijanje sjedala regulira se termostatski i automatski se isključuje ako je temperatura sjedala dovoljna. Kada je sustav uključen, svijetli i svjetleća dioda (LED), a ne samo kada je grijanje aktivno.

Ne preporučamo dulje korištenje osobama s osjetljivom kožom.

Grijanje sjedala je moguće koristiti kad motor radi.

## Stražnja sjedala

### Pristup stražnjim sjedalima



Za omogućenje pristupa 3. redu sjedala (gdje su ugrađena), otvorite klizna bočna vrata i povucite ručicu za oslobađanje na preklopnom sjedalu u 2. redu te preklopite naslon sjedala prema naprijed. Po potrebi, otkočite sigurnosne pojaseve iz njihovih kopči.

### ⚠ Upozorenje

Provjerite vraća li se naslon u svoj pravilni položaj i jesu li kopče sigurnosnog pojasa zakopčane čvrsto.

Za zakopčavanje i otkopčavanje sigurnosnog pojasa ⇨ 52.

Klizna vrata ⇨ 26.

### Uklonjiva stražnja sjedala

### ⚠ Upozorenje

Kada vadite stražnja sjedala, čuvajte ruke i noge od svih pokretnih dijelova.

Nikada ne vadite sjedala u vožnji jer se ona mogu nekontrolirano pomaknuti.

Prije zauzimanja stražnjih sjedala, provjerite jesu li stražnja sjedala i nasloni potpuno zabravljani.

### Uklanjanje

Kod nekih izvedbi, prtljažnik možete povećati uklanjanjem stražnjih sjedala.

### ⚠ Upozorenje

Stražnja sjedala koja se mogu vaditi su teška! Ne pokušavajte ih vaditi bez pomoći.

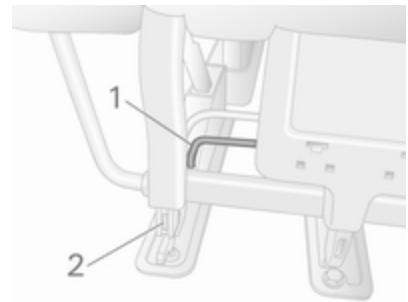

- Povucite ručicu prema gore **1** na objema stranama sjedala; osovinnice **2** vidljivo strše, kako bi pokazale da je sjedalo odbavljeno.

- Pomaknite sjedalo prema natrag za oslobađanje od točaka za pričvršćivanje na podu.
- Dignite sjedalo kako biste ga izvadili.

### Ugradnja

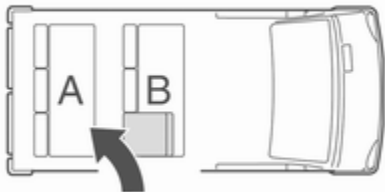

Prilikom ponovne ugradnje sjedala, uvijek provjerite nalazi li se red sa sjedalom koje se preklapa za pristup **B** ispravno ispred fiksnog reda sjedala **A**.

### Opze

Ne možete zamijeniti sjedala 2. i 3. reda, ona moraju biti vraćena na svoje prvobitno mjesto.

### Napomena

Prije ugradnje sjedala, provjerite jesu li učvršne točke čiste. U njima ne smije biti čestica nečistoće ni bilo čega drugog što bi moglo spriječiti sigurno zabavljanje sjedala.

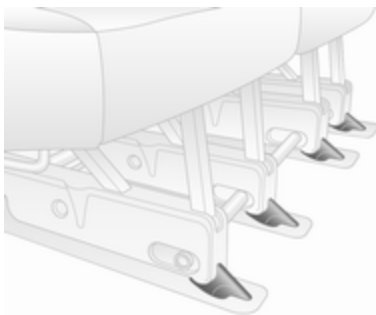

Namjestite vodilice sjedala neposredno iza prednjih točaka za učvršćenje u podu i povucite prema naprijed da se zakvači.

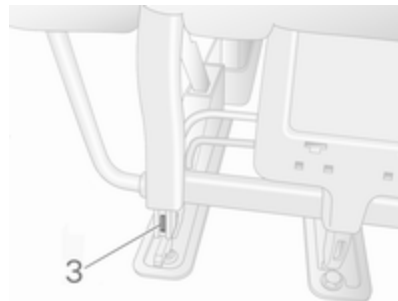

Sjedalo se automatski zabavljuje i osovnicе 3 se više neće vidjeti, što pokazuje da je sjedalo zabavljeno.

### Opze

Prilikom ugradnje stražnjih sjedala, provjerite jesu li ispravno postavljena na podne učvršne točke i jesu li zabravne hvataljke potpuno zakvačene.

Ako sjedala ne možete sigurno zabaviti u njihovom položaju, obratite se radionici.

## Bus Uklanjanje

### ⚠ Upozorenje

Stražnja sjedala koja se mogu vaditi su teška! Ne pokušavajte ih vaditi bez pomoći.

Alatom iz kompleta alata smještenog u pretincu za odlaganje ispred suvozača, okrenite ručice kako biste odbavili sjedalo:

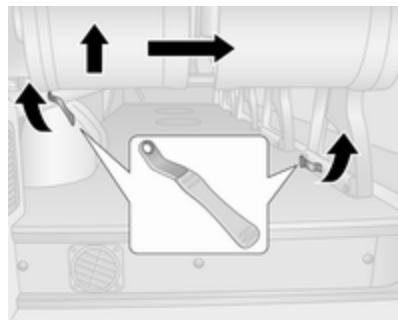

1. Oslobodite vanjsko pričvršćenje.
2. Oslobodite unutarnje učvršćenje (nalazi se na postolju sjedala).

3. Dignite sjedalo odostraga.
4. Povucite sjedalo prema sredini vozila kako biste sjedalo potpuno oslobodili od njegovih točaka učvršćenja.

### Ugradnja

#### Napomena

Prije ugradnje sjedala, provjerite jesu li učvršćne točke čiste. U njima ne smije biti čestica nečistoće ni bilo čega drugog što bi moglo spriječiti sigurno zabavljanje sjedala.

1. Namjestite sjedalo preko točaka za sidrenje.
2. Spustite sjedalo, dok se čujno ne zakači u točkama učvršćenja.
3. Provjerite je li sjedalo čvrsto zabavljeno u položaju tako da ga pokušate pomicati naprijed-natrag i slijeva na desno.

Ako je potrebno, ponovite postupak ugradnje.

Kao sjedalo ne možete sigurno zabaviti u njegovom položaju, obratite se radionici.

## Sigurnosni pojasevi



Sigurnosni pojasevi se blokiraju u slučaju naglog kočenja ili usporavanja vozila, držeći putnike u sjedećem položaju. Na taj je način značajno smanjena opasnost od ozljeda.

### ⚠ Upozorenje

Vežite sigurnosni pojas prije svake vožnje.

U slučaju nesreće, osobe nisu vezale sigurnosni pojas ugrožavaju suputnike i sebe.

Sigurnosni pojasevi konstruirani su samo za jednu osobu. Sigurnosni sustav za dijete ⇨ 61.

Periodično provjerite oštećenja i funkciju svih dijelova sustava sigurnosnog pojasa.

Oštećene komponente zamijenite. Nakon nezgode, pojaseve i aktivirane zatezače pojaseva zamijenite u radionici.

#### Napomena

Uvjerite se da pojasevi nisu oštećeni ili uklješteni predmetima oštih bridova. Spriječite da prljavština uđe u spremnike pojasa.

#### Podsjetnik za sigurnosni pojas

Ovisno o izvedbi, oba prednja sjedala mogu biti opremljena podsjetnikom za sigurnosni pojas, naznačenim kontrolnim svjetlom  u ploči s instrumentima ⇨ 93, ⇨ 96.

#### Graničnici sile pojasa

Na prednjim sjedalima, pritisak na tijelo se smanjuje postupnim otpuštanjem pojasa tijekom sudara.

#### Zatezači pojasa

Pri frontalnim sudarima ili naletima na vozilo sa stražnje strane određene jakosti, prednji sigurnosni pojasevi se zatežu.

#### Upozorenje

Nepravilno rukovanje (npr. uklanjanje i postavljanje pojaseve) može aktivirati zatezače pojaseva.

Aktiviranje zatezača pojasa označava se neprekidnim svijetljenjem kontrolnog indikatora  ⇨ 96.

Aktivirani zatezači pojaseva moraju se zamijeniti u radionici. Zatezači pojaseva se mogu aktivirati samo jednom.

#### Napomena

Ne učvršćujte i ne ugrađujte dodatnu opremu ili druge predmete koji mogu ometati rad zatezača pojaseva. Ne vršite nikakve izmjene na komponentama zatezača pojaseva jer će to obezvrijediti atest vozila.

#### Sigurnosni pojas u tri točke

#### Sigurnosni pojasevi na prednjim sjedalima

#### Privezivanje



Izvucite pojas iz spremnika, neuvijenog ga povucite preko tijela i umetnite kopču u bravu.

Redovito zategnite trbušni pojas tijekom vožnje povlačenjem ramenog pojasa.

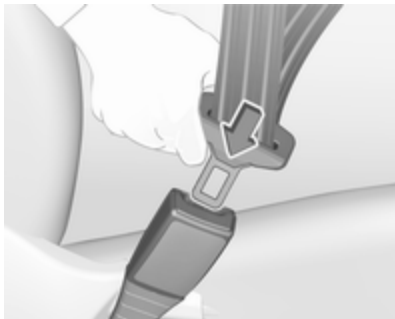

Široka ili debela odjeća narušava pravilno nalijeganje pojasa. Ne stavljajte predmete kao što su vrećice ili mobilni telefoni između pojasa i tijela.

### **⚠ Upozorenje**

Pojas ne smije nalijegati na čvrste ili lomljive predmete u džepovima vaše odjeće.

Podsjetnik za sigurnosni pojas  ↪ 96.

### Podešavanje visine

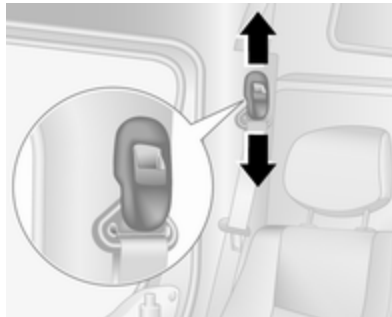

1. Malo izvucite pojas.
2. Dignite podešivač visine prema gore ili pritisnite gumb za odbavljanje i gurnite podešivač visine prema dolje.



Podesite visinu tako da pojas naliježe preko ramena. Ne smije prelaziti preko vrata ili nadlaktice.

### **⚠ Upozorenje**

Ne podešavajte tijekom vožnje.

## Odvezivanje



Za otkopčavanje pojasa, pritisnite crveni gumb na kopči pojasa. Sigurnosni pojas namotava se automatski.

## Sigurnosni pojasevi na stražnjim sjedalima

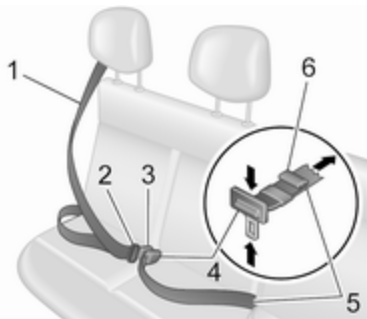

Izvučite pojas **1** iz uvlačka, odvijte ga i prebacite preko tijela i provjerite je li zabravna pločica **2** posve zakačena u kopči **3** povlačenjem zabravne pločice **2**.

Zdjelični pojas **5** morate nositi tijesno preko bedra i u kontaktu sa zdjelicom.

Za zatezanje, povucite na slobodnom dijelu **6** pojasa. Za otpuštanje, okrenite podesivu kopču **4** dok ne bude pod  $90^\circ$  prema pojasu i pritisnite podesivu kopču **4** dok povlačite zdjelični pojas **5**.

Široka ili debela odjeća narušava pravilno nalijeganje pojasa. Ne stavljajte predmete kao što su vrećice ili mobilni telefoni između pojasa i tijela.

<b>⚠ Upozorenje</b>
---------------------

Pojas ne smije nalijegati na čvrste ili lomljive predmete u džepovima vaše odjeće.
--

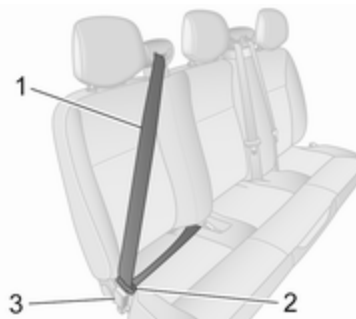

Za odvezivanje, pritisnite crveni gumb na kopči pojasa **3** i oslobodite zabravnu pločicu **2**.

Vodite sigurnosni pojas **1** dok se automatski uvlači.



**⚠ Upozorenje**

Prije zauzimanja stražnjih sjedala, provjerite jesu li stražnja sjedala i nasloni potpuno zabravljeni.

Stražnja sjedala ⇨ 49.

**Oprez**

Kako biste izbjegli oštećenje vozila, uvijek zakopčajte stražnje sigurnosne pojaseve, čak i ako sjedala nisu zauzeta.

**Korištenje sigurnosnog pojasa tijekom trudnoće****⚠ Upozorenje**

Trbušni pojas mora biti postavljen što je niže moguće preko zdjelice radi sprječavanja pritiska na trbuh.

**Zračni jastuci**

Sustav zračni jastuka se sastoji od brojnih individualnih sustav ovisno o svrsi opreme.

Kad se aktiviraju, zračni jastuci se napuhuju u milisekundama. Također se brzo i ispuše tako da se često tijekom sudara i ne primijeti.

**⚠ Upozorenje**

Pri nestručnom rukovanju zračni se jastuci mogu slučajno aktivirati.

**Napomena**

Elektronika koja kontrolira zračne jastuke i zatezače pojaseva nalazi se u središnjoj konzoli. Ne postavljajte nikakve magnetične predmete u to područje.

Nemojte ništa pričvršćivati na poklopce zračnih jastuka i ne prekrivajte ih drugim materijalima.

Svaki zračni jastuk napuhuje se samo jednom. Napuhane zračne jastuke zamijenite u radionici. Nadalje, možda će biti potrebno

zamijeniti kolo upravljača, ploču s instrumentima, limove karoserije, brtve vrata, ručke i sjedala.

Ne vršite nikakve izmjene na zračnim jastucima jer će to obezvrijediti atest vozila.

Pri napuhavanju zračnih jastuka oslobađaju se vrući plinovi koji mogu prouzročiti opekotine.

Kontrolno svjetlo  sustava zračnih jastuka ⇨ 96.

### Sigurnosni sustavi za dijete na sjedalu suvozača sa sustavom zračnih jastuka

Upozorenje sukladno ECE R94.02:



**EN:** NEVER use a rear-facing child restraint system on a seat protected by an ACTIVE AIRBAG in front of it, DEATH or SERIOUS INJURY to the CHILD can occur.

**DE:** Nach hinten gerichtete Kindersitze NIEMALS auf einem Sitz verwenden, der durch einen davor befindlichen AKTIVEN AIRBAG geschützt ist, da dies den TOD oder SCHWERE VERLETZUNGEN DES KINDES zur Folge haben kann.

**FR:** NE JAMAIS utiliser un siège d'enfant orienté vers l'arrière sur un siège protégé par un COUSSIN GONFLABLE ACTIF placé devant lui, sous peine d'infliger des BLESSURES GRAVES, voire MORTELLES à l'ENFANT.

**ES:** NUNCA utilice un sistema de retención infantil orientado hacia atrás en un asiento protegido por un AIRBAG FRONTAL ACTIVO. Peligro de MUERTE o LESIONES GRAVES para el NIÑO.

**RU:** ЗАПРЕЩАЕТСЯ устанавливать детское удерживающее устройство лицом назад на сиденье автомобиля,

оборудованном фронтальной подушкой безопасности, если ПОДУШКА НЕ ОТКЛЮЧЕНА! Это может привести к СМЕРТИ или СЕРЬЕЗНЫМ ТРАВМАМ РЕБЕНКА.

**NL:** Gebruik NOOIT een achterwaarts gericht kinderzitje op een stoel met een ACTIEVE AIRBAG ervoor, om DODELIJK of ERNSTIG LETSEL van het KIND te voorkomen.

**DA:** Brug ALDRIG en bagudvendt autostol på et forsæde med AKTIV AIRBAG, BARNET kan komme I LIVSFARE eller komme ALVORLIGT TIL SKADE.

**SV:** Använd ALDRIG en bakåtvänd barnstol på ett säte som skyddas med en framförvarande AKTIV AIRBAG. DÖDSFALL eller ALLVARLIGA SKADOR kan drabba BARNET.

**FI:** ÄLÄ KOSKAAN sijoita taaksepäin suunnattua lasten turvaistuinta istuimelle, jonka edessä on AKTIIVINEN TURVATYYNY, LAPSI VOI KUOLLA tai VAMMAUTUA VAKAVASTI.

**NO:** Bakovervendt barnesikringsutstyr må ALDRI brukes på et sete med AKTIV KOLLISJONSPUTE foran, da det kan føre til at BARNET utsettes for LIVSFARE og fare for ALVORLIGE SKADER.

**PT:** NUNCA use um sistema de retenção para crianças voltado para trás num banco protegido com um AIRBAG ACTIVO na frente do mesmo, poderá ocorrer a PERDA DE VIDA ou FERIMENTOS GRAVES na CRIANÇA.

**IT:** Non usare mai un sistema di sicurezza per bambini rivolto all'indietro su un sedile protetto da AIRBAG ATTIVO di fronte ad esso: pericolo di MORTE o LESIONI GRAVI per il BAMBINO!

**EL:** ΠΟΤΕ μη χρησιμοποιείτε παιδικό κάθισμα ασφαλείας με φορά προς τα πίσω σε κάθισμα που προστατεύεται από μετωπικό ΕΝΕΡΓΟ ΑΕΡΟΣΑΚΟ, διότι το παιδί μπορεί να υποστεί ΘΑΝΑΣΙΜΟ ή ΣΟΒΑΡΟ ΤΡΑΥΜΑΤΙΣΜΟ.

**PL:** NIE WOLNO montować fotelika dziecięcego zwróconego tyłem do kierunku jazdy na fotelu, przed którym znajduje się WŁĄCZONA PODUSZKA POWIETRZNA. Niezastosowanie się do tego zalecenia może być przyczyną ŚMIERCI lub POWAŻNYCH OBRAZEŃ u DZIECKA.

**TR:** Arkaya bakan bir çocuk emniyet sistemini KESİNLİKLE önünde bir AKTİF HAVA YASTIĞI ile korumakta olan bir koltukta kullanmayınız. ÇOCUK ÖLEBİLİR veya AĞIR ŞEKİLDE YARALANABİLİR.

**UK:** НИКОЛИ не використовуйте систему безпеки для дітей, що встановлюється обличчям назад, на сидінні з УВІМКНЕНОЮ ПОДУШКОЮ БЕЗПЕКИ, інакше це може призвести до СМЕРТІ чи СЕРІОЗНОГО ТРАВМУВАННЯ ДИТИНИ.

**HU:** SOHA ne használjon hátrafelé néző biztonsági gyerekülést előlről AKTÍV LÉGZSÁKKAL védett ülésen, mert a GYERMEK HALÁLÁT vagy KOMOLY SÉRÜLÉSÉT okozhatja.

**HR:** NIKADA nemojte koristiti sustav zadržavanja za djecu okrenut prema natrag na sjedalu s AKTIVNIM ZRAČNIM JASTUKOM ispred njega, to bi moglo dovesti do SMRTI ili OZBILJNJIH OZLJEDA za DIJETE.

**SL:** NIKOLI ne nameščajte otroškega varnostnega sedeža, obrnjenega v nasprotni smeri vožnje, na sedež z AKTIVNO ČELNO ZRAČNO BLAZINO, saj pri tem obstaja nevarnost RESNIH ali SMRTNIH POŠKODB za OTROKA.

**SR:** NIKADA ne koristiti bezbednosni sistem za decu u kome su deca okrenuta unazad na sedištu sa AKTIVNIM VAZDUŠNIM JASTUKOM ispred sedišta zato što DETE može da NASTRADA ili da se TEŠKO POVREDI.

**MK:** НИКОГАШ не користете детско седиште свртено наназад на седиште заштитено со АКТИВНО ВОЗДУШНО ПЕРНИЧЕ пред него, затоа што детето може ДА ЗАГИНЕ или да биде ТЕШКО ПОВРЕДЕНО.

**BG:** НИКОГА не използвайте детска седалка, гледаща назад, върху седалка, която е защитена

чрез АКТИВНА ВЪЗДУШНА ВЪЗГЛАВНИЦА пред нея - може да се стигне до СМЪРТ или СЕРИОЗНО НАРАНЯВАНЕ на ДЕТЕТО.

**RO:** Nu utilizați NICIODATĂ un scaun pentru copil îndreptat spre partea din spate a mașinii pe un scaun protejat de un AIRBAG ACTIV în fața sa; acest lucru poate duce la DECESUL sau VĂTĂMAREA GRAVĂ a COPILULUI.

**CS:** NIKDY nepoužívejte dětský zádržný systém instalovaný proti směru jízdy na sedadle, které je chráněno před sedadlem AKTIVNÍM AIRBAGEM. Mohlo by dojít k VÁŽNÉMU PORANĚNÍ nebo ÚMRTÍ DÍTĚTE.

**SK:** NIKDY nepoužívajte detskú sedačku otočenú vzad na sedadle chránenom AKTÍVNÝM AIRBAGOM, pretože môže dôjsť k SMRTI alebo VÁŽNYM ZRANENIAM DIEŤAŤA.

**LT:** JOKIU BŪDU nemontuokite atgal atgręžtos vaiko tvirtinimo sistemas sėdynėje, prieš kurią įrengta AKTYVI ORO PAGALVĖ, nes VAIKAS GALI ŽŪTI arba RIMTAI SUSIŽALOTI.

**LV:** NEKĀDĀ GADĪJUMĀ neizmantojiet uz aizmuguri vērstu bērnu sēdekļi sēdvietā, kas tiek aizsargāta ar tās priekšā uzstādītu AKTĪVU DROŠĪBAS SPILVENU, jo pretējā gadījumā BĒRNS var gūt SMAGAS TRAUMAS vai IET BOJĀ.

**ET:** ÄRGE kasutage tahapoole suunatud lapseturvaistet istmel, mille ees on AKTIIVSE TURVAPADJAGA kaitstud iste, sest see võib põhjustada LAPSE SURMA või TÕSISE VIGASTUSE.

**MT:** QATT tuża trażżin għat-tfal li jħares lejn in-naħa ta' wara fuq sit protett b' AIRBAG ATTIV quddiemu; dan jista' jikkawża I-MEWT jew ĠRIEHI SERJI lit-TFAL.

Osim upozorenja koje treba postaviti prema ECE R94.02, iz sigurnosnih razloga sigurnosni sustav za dijete smije se koristiti isključivo sukladno uputama i ograničenjima navedenih u tablici ⇨ 64.

Naljepnica zračnog jastuka može se nalaziti s obje strane štitnika za sunce sa strane prednjeg suvozača.

### ⚠ Opasnost

Nemojte koristiti sigurnosni sustav za dijete na sjedalu suvozača dok je prednji zračni jastuk aktivan.

Deaktiviranje zračnog jastuka ⇨ 59.

### Prednji zračni jastuci

Sustav prednjih zračnih jastuka sastoji se od jednog zračnog jastuka u kolu upravljača i jednog u ploči s instrumentima na suvozačevoj strani. Mogu se prepoznati po natpisu **AIRBAG**.



Osim toga, na bočnoj strani ploče s instrumentima nalazi se naljepnica upozorenja koja je vidljiva kad su otvorena suvozačeva vrata.

Sustav prednjih zračnih jastuka aktivira se u slučaju nezgode određene jakosti. Kontakt mora biti uključen.

Napuhani zračni jastuci apsorbiraju udarac, te na taj način značajno smanjuju opasnost od ozljeda gornjeg dijela tijela i glave putnika na prednjim sjedalima.

### ⚠ Upozorenje

Optimalna zaštita se pruža samo kada je sjedalo u pravilnom položaju.

Položaj sjedala ⇨ 43.

Držite područje u kojem se napuhuju zračni jastuci bez prepreka.

Pravilno zakopčajte sigurnosni pojas i sigurno ga zakačite. Samo tada je zračni jastuk sposoban za zaštitu.

## Bočni zračni jastuci



Sustav bočnih zračnih jastuka sastoji se od zračnog jastuka u naslonu svakog prednjeg sjedala. Mogu se prepoznati po natpisu **AIRBAG**.

Sustav bočnih zračnih jastuka aktivira se u slučaju nezgode određene jakosti. Kontakt mora biti uključen.

Napuhani zračni jastuci apsorbiraju udarac, smanjujući time značajno opasnost od ozljeda gornjeg dijela tijela i zdjelice u slučaju bočnog sudara.

### ⚠ Upozorenje

Držite područje u kojem se napuhuju zračni jastuci bez prepreka.

### Napomena

Koristite samo zaštitne prekrivače sjedala koji su odobreni za vozilo. Budite pažljivi da ne prekrijete zračne jastuke.

## Deaktiviranje zračnog jastuka

Sustave prednjih i bočnih zračnih jastuka za suvozača treba isključiti ako želite postaviti sigurnosni sustav za dijete na to sjedalo, i to sukladno uputama iz tablica za ugradnju sigurnosnog sustava za dijete ⇨ 64.

Zatezači pojaseva i svi zračni jastuci vozača će ostati aktivni.



Sustav zračnog jastuka suvozača se može deaktivirati pomoću prekidača sa strane ploče s instrumentima.



Dok je kontakt isključen, otvorite prednja vrata, gurnite prekidač i okrenite u smjeru suprotnom od kazaljke na satu u položaj **OFF**.



Prednji zračni jastuci suvozača su deaktivirani i neće se napuhati u slučaju sudara. Kontrolno svjetlo   $\rightarrow$  96 svijetli neprekidno u ploči s instrumentima, uz prikaz odgovarajuće poruke na informacijskom centru vozača  $\rightarrow$  102.





Sigurnosni sustav za dijete se može ugraditi u skladu s tablicom položaja za ugradnju  $\rightarrow$  64. Odrasla osoba ne smije sjediti na sjedalu suvozača.

### Opasnost

Zračni jastuk suvozača isključite samo u kombinaciji s uporabom sigurnosnog sustava za dijete, sukladno uputama i ograničenjima iz tablice  $\rightarrow$  64.

U suprotnom, postoji opasnost od ozljeda opasnih po život za osobu koja zauzima sjedalo s isključenim zračnim jastukom suvozača.

Sve dok kontrolno svjetlo  ne svijetli, zračni jastuci suvozačevog sjedala će se napuhati u slučaju sudara.

Ako kontrolno svjetlo  nastavi svijetliti zajedno s , to označava grešku u sustavu. Položaj sklopke možda ste nenamjerno promijenili s uključenim paljenjem. Isključite i ponovno uključite paljenje i resetirajte položaj sklopke. Ako  i  i dalje ostanu upaljeni, potražite pomoć radionice.

Promijenite status samo kada vozilo miruje s isključenim kontaktom. Status ostaje do sljedeće promjene.

Kontrolno svjetlo  za deaktiviranje zračnog jastuka ⇨ 96.

## Sustavi zaštite za dijete

### Sigurnosni sustavi za dijete

#### Upozorenje

Kada koristite sigurnosni sustav za dijete na suvozačevom sjedalu, zračni jastuci za suvozačevo sjedalo moraju biti isključeni; ako ne, aktiviranje zračnih jastuka predstavlja opasnost za život djeteta.

To je posebno slučaj kod sigurnosnih sustava za dijete usmjerenih prema natrag, postavljenih na sjedalo suvozača.

Deaktiviranje zračnog jastuka ⇨ 59.

Oznaka zračnog jastuka ⇨ 55.

Preporučujemo sigurnosni sustav za dijete koji je posebno namijenjen za ovo vozilo. Više informacija potražite u svojoj radionici.

Kada se koristi sigurnosni sustav za dijete, obratite pažnju na sljedeće upute za korištenje i postavljanje i također na one isporučene sa sigurnosnim sustavom za dijete.

Uvijek poštujujte lokalne ili nacionalne propise. U nekim državama, korištenje sigurnosnog sustava za dijete je zabranjeno na određenim sjedalima.

Sigurnosni sustavi za dijete mogu se učvrstiti sa:

- Sigurnosni pojas u tri točke
- Držači ISOFIX
- Gornji remen

#### **Sigurnosni pojas u tri točke**

Sigurnosni sustavi za dijete možete učvrstiti pomoću sigurnosnog pojasa u tri točke ⇨ 52.

Ovisno o veličini korištenih sigurnosnih sustava za dijete na varijanti modela, sigurnosne sustave za dijete možete pričvrstiti na određena stražnja sjedala 2. i 3. reda ⇨ 64.

## ISOFIX sigurnosni sustavi za dijete

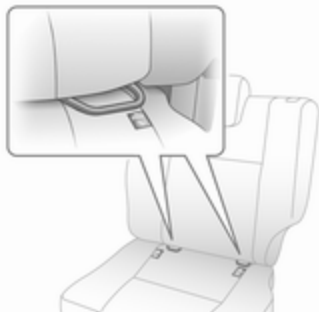

Učvrstite za vozilo odobrene ISOFIX sigurnosne sustave za dijete na ISOFIX nosače za ugradnju.

Prilikom korištenja ISOFIX nosača za postavljanje sjedala, mogu se koristiti univerzalno odobreni ISOFIX sigurnosni sustavi za dijete.

Gornji remen morate koristiti kao dodatak držačima nosača ISOFIX.

Dozvoljeni položaji za postavljanje ISOFIX sigurnosnih sustava za dijete označeni su u tablici s **+**, IL i IUF.

## Ušice za učvršćenje gornjeg remena

Ušice za učvršćenje gornjeg remena nalaze se na stražnjoj strani sjedala.

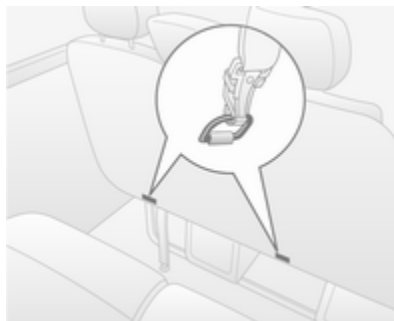

Osim učvršćenja ISOFIX, privežite gornji remen na ušice za učvršćenje gornjeg remena. Remen mora prolaziti između šipki dviju vodilica naslona za glavu.

ISOFIX dječji sigurnosni sustavi univerzalne kategorije pozicioniranja u tablici su označeni s IUF  $\nabla$  64.

## Odabir odgovarajućeg sustava

Stražnja sjedala najprikladnije su mjesto za učvršćivanje sigurnosnog sustava za djecu.

Dijete treba putovati u vozilu usmjereno suprotno od smjera vožnje što je moguće duže. Time se osigurava da je djetetova kralježnica, koja je još uvijek slaba, izložena manjem naprezanju u slučaju nezgode.

Odgovaraju sustavi zadržavanja koji su sukladni važećim propisima UN ECE. Provjerite lokalne zakone i odredbe vezane uz obaveznu uporabu sigurnosnih sustava za dijete.

Pazite da sigurnosno sjedalo za dijete koje namjeravate koristiti odgovara tipu vozila.

Pazite da je mjesto postavljanja sigurnosnog sjedala za dijete u vozilu odgovarajuće, pogledajte tablice u nastavku.

Dopustite djeci da ulaze i izlaze iz vozila samo na suprotnoj strani od prometa.



Kad se sigurnosni sustav za dijete ne koristi, sjedalo učvrstite sigurnosnim pojasom, ili ga izvadite iz vozila.

**Napomena**

Nemojte lijepiti ništa na sigurnosne sustave za dijete i ne pokrivajte ih drugim materijalima.

Sigurnosni sustav za dijete koji je bio izložen naprezanju u nezgodi se mora zamijeniti.

Brave za dijete ⇨ 26.

## Mjesta postavljanja sigurnosnog sustava za dijete

## Dozvoljene opcije za postavljanje sigurnosnog sustava za dijete

## Prednja sjedala - sve izvedbe

## Klasa mase i godina

	Jedno sjedalo - strana suvozača <sup>1)</sup>		Klupa - strana suvozača			
	bez zračnog jastuka	sa zračnim jastukom	bez zračnog jastuka		sa zračnim jastukom	
			sredina	vanjsko	sredina	vanjsko
<b>Grupa 0: do 10 kg</b>						
ili približno 10 mjeseci	U	U <sup>2)</sup>	U	U	U <sup>2)</sup>	U <sup>2)</sup>
<b>Grupa 0+: do 13 kg</b>						
ili približno dvije godine						
<b>Grupa I: 9 do 18 kg</b>	U	U <sup>2)</sup>	U	U	U <sup>2)</sup>	U <sup>2)</sup>
ili približno osam mjeseci do četiri godine						
<b>Grupa II: 15 do 25 kg</b>						
ili približno tri do sedam godina	U	U <sup>2)</sup>	U	U	U <sup>2)</sup>	U <sup>2)</sup>
<b>Grupa III: 22 do 36 kg</b>						
ili približno šest do 12 godina						

1) Ako je podesivo, pazite da je sjedalo u krajnjem stražnjem položaju. Provjerite da je sigurnosni pojas što je moguće više ravan između ramena i gornje točke učvršćenja.

2) Uvjerite se da je sustav zračnih jastuka suvozača deaktiviran prilikom postavljanja sigurnosnog sustava za dijete na taj položaj.

---

**Dupla kabina - stražnja sjedala****Klasa mase i godina****Sjedala u 2. redu****Vanjsko****Sredina**

---

**Grupa 0: do 10 kg**

ili približno 10 mjeseci

U

X

**Grupa 0+: do 13 kg**ili približno dvije godine

---

**Grupa I: 9 do 18 kg**ili približno osam mjeseci do četiri godine

---

**Grupa II: 15 do 25 kg**

ili približno tri do sedam godina

U

X

**Grupa III: 22 do 36 kg**ili približno šest do 12 godina

---

## 66 Sjedala, sustavi zaštite

### Combi - stražnja sjedala

Klasa mase i godina	Sjedala u 2. redu		Sjedala u 3. redu	
	Strana vozača vanjsko sjedalo	Srednje sjedalo	Strana suvozača vanjsko sjedalo	
<b>Grupa 0: do 10 kg</b> ili približno 10 mjeseci	U <sup>3)</sup> , +	X	X	X
<b>Grupa 0+: do 13 kg</b> ili približno dvije godine				
<b>Grupa I: 9 do 18 kg</b> ili približno osam mjeseci do četiri godine	U <sup>4)</sup> , +	UF <sup>4)</sup> , +	UF <sup>4)</sup>	X
<b>Grupa II: 15 do 25 kg</b> ili približno tri do sedam godina	U <sup>4)</sup>	UF <sup>4)</sup>	UF <sup>4)</sup>	X
<b>Grupa III: 22 do 36 kg</b> ili približno šest do 12 godina				

3) Pomaknite prednje sjedalo do kraja prema naprijed za postavljanje dječjeg sjedala okrenutog prema natrag, a zatim pomaknite stražnje sjedalo prema naprijed, prema uputama za dječje sjedalo.

4) Dječje sjedalo okrenuto prema naprijed; položite naslon dječjeg sjedala na naslon sjedala u vozilu. Prilagodite visinu oslonca za glavu ili ga uklonite ako je to potrebno; sjedalo ispred djeteta gurnite po vodilicama najviše do pola udaljenosti i ne naginjite naslon za više od 25°.

**Autobus - stražnja sjedala****Klasa mase i godina****Stražnja sjedala****Grupa 0: do 10 kg**

ili približno 10 mjeseci

X

**Grupa 0+: do 13 kg**

ili približno dvije godine

**Grupa I: 9 do 18 kg**

ili približno osam mjeseci do četiri godine

X

**Grupa II: 15 do 25 kg**

ili približno tri do sedam godina

X

**Grupa III: 22 do 36 kg**

ili približno šest do 12 godina

## 68 Sjedala, sustavi zaštite

### Kabina za posadu - stražnja sjedala

#### Klasa mase i godina

	Sjedala u 2. redu	
	Vanjsko	Sredina
<b>Grupa 0: do 10 kg</b> ili približno 10 mjeseci		
<b>Grupa 0+: do 13 kg</b> ili približno dvije godine	U	X
<b>Grupa I: 9 do 18 kg</b> ili približno osam mjeseci do četiri godine	U	X
<b>Grupa II: 15 do 25 kg</b> ili približno tri do sedam godina	U	X
<b>Grupa III: 22 do 36 kg</b> ili približno šest do 12 godina		

- U : podesno za univerzalnu kategoriju sigurnosnih sustava za uporabu u ovoj grupi mase i starosti, u kombinaciji sa sigurnosnim pojasom u tri točke.
- UF : podesno za univerzalnu kategoriju prema naprijed usmjerenih sigurnosnih sustava za uporabu u ovoj grupi mase i starosti, u kombinaciji sa sigurnosnim pojasom u tri točke.
- +
- ⊕ : prikladno za ISOFIX sigurnosni sustav za djecu s pričvršnim pločicama i točkama sidrišta, ako su postavljena. Pri učvršćivanju ISOFIX sigurnosnog sustava za dijete, mogu se koristiti samo sustavi odobreni za vozilo. Pogledajte "**Dozvoljene opcije za postavljanje ISOFIX sigurnosnog sustava za dijete**".
- X : položaj sjedenja nije pogodan za djecu ove grupe mase i starosti.

## Dozvoljene opcije za postavljanje ISOFIX sigurnosnog sustava za dijete

## Combi

Grupa mase	Grupa veličine	Učvršćenje	Prednja sjedala	Sjedala u 2. redu		Sjedala u 3. redu
				Strana vozača vanjsko sjedalo	Srednje sjedalo	
Grupa 0: do 10 kg ili približno 10 mjeseci	E	ISO/R1	X	IL	X	X
	E	ISO/R1	X	IL	X	X
Grupa 0+: do 13 kg ili približno dvije godine	D	ISO/R2	X	IL	X	X
	C	ISO/R3	X	IL	X	X
	D	ISO/R2	X	IL	X	X
Grupa I: 9 do 18 kg ili približno osam mjeseci do četiri godine	C	ISO/R3	X	IL	X	X
	B	ISO/F2	X	IL, IUf	IL, IUf	X
	B1	ISO/F2X	X	IL, IUf	IL, IUf	X
	A	ISO/F3	X	IL, IUf	IL, IUf	X
	A	ISO/F3	X	IL, IUf	IL, IUf	X

- IL : pogodno za određene ISOFIX sigurnosne sustave u kategorijama "specifično za vozilo", "ograničeno" ili "poluuniverzalno". ISOFIX sigurnosni sustav mora biti odobren za specifični tip vozila.
- IUF : pogodno za prema naprijed usmjeren ISOFIX sigurnosni sustav za dijete univerzalne kategorije, odobren za korištenje u ovoj grupi mase.
- X : nije dozvoljena ugradnja ISOFIX sigurnosnog sustava za dijete u ovoj grupi mase.

### **ISOFIX grupa veličine i mehanizam sjedala**

- A - ISO/F3 : prema naprijed usmjeren sigurnosni sustav za dijete, za dijete maksimalne veličine u grupi mase 9 do 18 kg.
- B - ISO/F2 : prema naprijed usmjeren sigurnosni sustav za dijete, za manje dijete u grupi mase 9 do 18 kg.
- B1 - ISO/F2X : prema naprijed usmjeren sigurnosni sustav za dijete, za manje dijete u grupi mase 9 do 18 kg.
- C - ISO/R3 : prema natrag usmjeren sigurnosni sustav za dijete, za dijete maksimalne veličine u grupi mase do 18 kg.
- D - ISO/R2 : prema natrag usmjeren sigurnosni sustav za dijete, za manje dijete u grupi mase do 18 kg.
- E - ISO/R1 : prema natrag usmjeren sigurnosni sustav za mlađu djecu u grupi mase do 13 kg.



## Spremište

<b>Spremišta</b> .....	<b>71</b>
Spremište na ploči s instrumentima .....	71
Pretnac za rukavice .....	72
Držači šalica .....	72
Prednje spremište .....	72
Nadglavna konzola .....	73
Spremište ispod sjedala .....	73
Spremište iznad glave .....	74
<b>Prtljažnik</b> .....	<b>74</b>
Ušice za učvršćenje tereta .....	74
Sustav rukovanja teretom .....	75
Sigurnosna mreža .....	78
Rešetka u teretnom prostoru .....	78
Trokut upozorenja .....	78
Komplet za prvu pomoć .....	78
Protupožarni aparat .....	79
<b>Sustav krovnog nosača</b> .....	<b>80</b>
Krovni nosač .....	80
<b>Informacije o opterećenju</b> .....	<b>80</b>

## Spremišta

### ⚠ Upozorenje

Ne stavljajte teške ili oštre predmete u spremnike. Na taj bi se način putnici mogli ozlijediti predmetima koji se uslijed snažnog kočenja, iznenadne promjene smjera ili prilikom nesreće počnu slobodno pomicati.

### Spremište na ploči s instrumentima



Spremišta, džepovi i police se nalaze na ploči s instrumentima.

Držac telefona i i/ili držac kovanica s kopčom za držanje karata nalazi se na vrhu ploče s instrumentima.

Centralno smještena polica koja se nalazi na vrhu ploče s instrumentima ima poklopac.

### Držac dokumenata

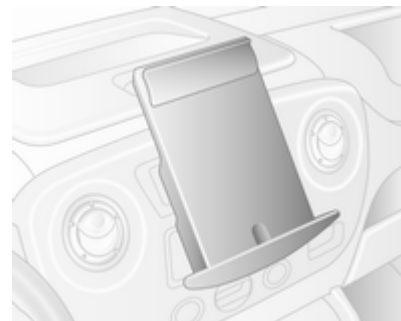

Držac dokumenata izvucite iz ploče s instrumentima povlačenjem baze prema sebi i zatim ga zakrenite dolje.

Za spremanje, podignite bazu dok držac dokumenata nije vodoravan, zatim ga gurnite do kraja unutra.

## Pretinac za rukavice



Pretinac za rukavice treba biti zatvoren za vrijeme vožnje.  
Hladnjak pretinca za rukavice ⇨ 131.

## Držači šalice

Držači šalice nalaze se na obje strane ploče s instrumentima i dolje na sredini ploče s instrumentima.

Držači čaša mogu se koristiti i za držanje prenosivog sklopa pepeljare ⇨ 88.

Osim toga, držači šalice mogu se nalaziti u stražnjoj strani prednjeg srednjeg suvozačevog sjedala. Preklapanje naslona suvozačevog sjedala ⇨ 72.

Ovisno o modelu, držači šalice mogu se nalaziti i u donjem prednjem dijelu stražnjih sjedala.

## Prednje spremište

Ovisno o modelu, na pregradnoj stijenci kabine mogu se nalaziti kuke za vješanje kaputa ili mreže za spremanje.

Džepovi u prednjim vratima sadrže držače boce.

## Preklapanje prednjeg srednjeg suvozačevog naslona

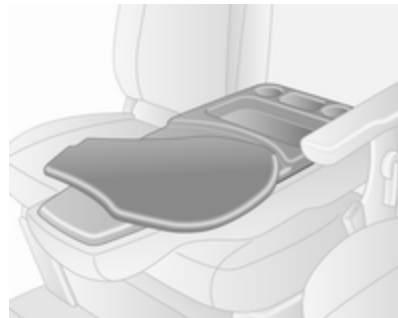

Prije preklapanja naslona u vodoravan položaj, povucite ručicu za oslobađanje naslona na prednjem srednjem suvozačevom sjedalu prema prednjem kraju vozila.

Stražnja strana naslona ima pretince za spremanje, držače šalice i zakretnu policu, koju možete koristiti za pisanje ili dokumente.

Prije povlačenja ručice za oslobađanje i podizanja naslona, vratite zakretnu policu u njezin originalni položaj.

## Nadglavna konzola



Ukupna masa predmeta u ovim spremištima ne smije prijeći 5 kg.

## Spremište ispod sjedala



Koristeći dvije omče na suvozačevom sjedalu, povucite jastuk prema naprijed za pristup spremištu ispod sjedala.

## Stražnja klupa

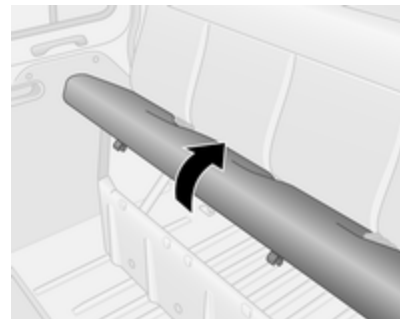

Podignite postolje sjedala na prednjem kraju i uklonite ga kako biste dobili pristup spremištu ispod klupe.

Ovisno o modelu, i klupe mogu sadržavati spremišta na donjem prednjem dijelu sjedala te mrežu za spremanje na vanjskoj strani sjedala.

## Spremište iznad glave



Ukupna masa predmeta u ovom spremištu ne smije prijeći 35 kg.

## Stražnje spremište

### Kombi, autobus

Predmete možete spremiti u pretince za spremanje povrh glave, iznad stražnjih putničkih sjedala.

Ukupna masa ne smije prijeći 20 kg ravnomjerno raspoređenih.

## Prtljažnik

### ⚠ Upozorenje

Uvijek se uvjerite da je teret u vozilu dobro učvršćen. U suprotnom predmeti mogu biti bačeni unutar vozila i prouzročiti osobne ozljede ili oštećenje tereta ili automobila.



Za pomoć tijekom ulaska i izlaska iz teretnog prostora, koristite rukohvate koji se nalaze pored stražnjih i kliznih bočnih vrata.

## Ušice za učvršćenje tereta

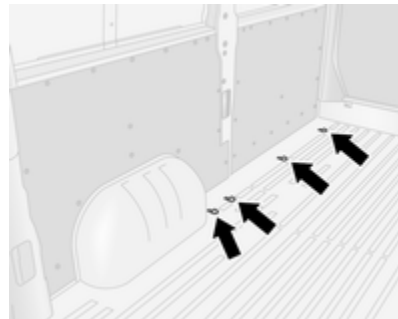

Ušice za učvršćenje tereta nalaze se u podu teretnog prostora kako bi se omogućilo učvršćenje tereta pomoću elastičnih traka ili mrežom za prtljagu.

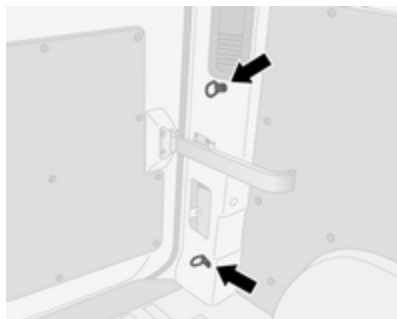

Ušice za učvršćenje tereta mogu se nalaziti na podu vozila i/ili u bočnoj stjenici. Broj i položaj ušica za učvršćenje tereta mogu varirati, ovisno o vozilu.

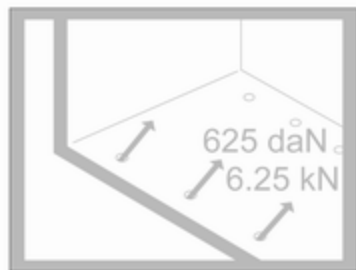

Maksimalna sila na ušicama za učvršćenje tereta ne smije prekoračiti 625 daN/6,25 kN/6250 N.

Ovisno o zemlji, na pločici se može prikazati maksimalna sila (primjerice 500 daN/5 kN/5000 N).

#### Napomena

Podaci na pločici uvijek imaju prednost nad podacima u ovom priručniku.

Informacije o opterećenju ⇨ 80.

#### Odstranjive ušice

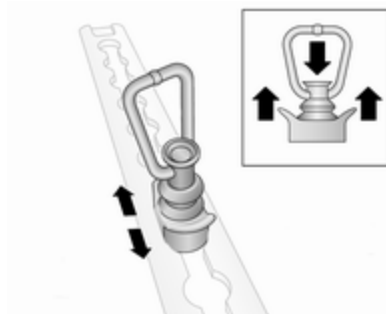

Montažne ušice za učvršćenje tereta možete pričvrstiti na bočne, podne ili stropne vodilice. Pogledajte "Sustav rukovanja teretom" u nastavku ako želite više informacija.

Ako želite promijeniti položaj ušice, pritisnite središnju kapicu i povucite ušicu u željeni položaj. Provjerite jesu li ušice za učvršćenje tereta ispravno zakvačene u udubljenjima.

Informacije o opterećenju ⇨ 80.

#### Sustav rukovanja teretom

Ovisno o vozilu, predmete u prtljažniku možete osigurati u položaju ili spriječiti njihovo prekomjerno klizanje odgovarajućim sredstvima za rukovanje teretom na bočnim, podnim ili krovnim vodilicama, koristeći montažne ušice za učvršćenje tereta (ako je potrebno).

Ovisno o verziji, mogu biti prisutne donje, kao i gornje bočne vodilice.

## Premjestivi pregradni zid

Premjestiva pregrada može se postaviti između podnih i krovnih vodilica.

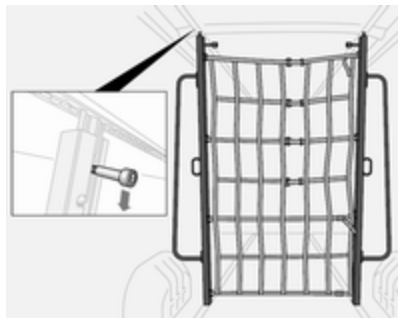

Ako je želite pomaknuti, otpustite je povlačenjem osigurača prema dolje i postavite gdje želite. Provjerite da je osigurač potpuno uglavljen, a pregrada uspravna.

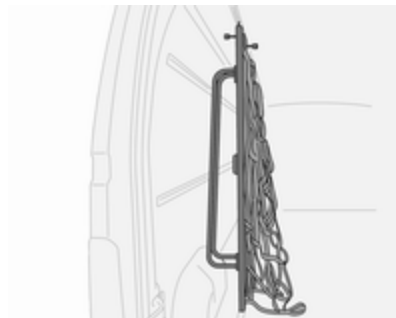

Kada pregradu ne koristite, spremite je s jedne strane prtljažnika.

## Teleskopske šipke za blokadu

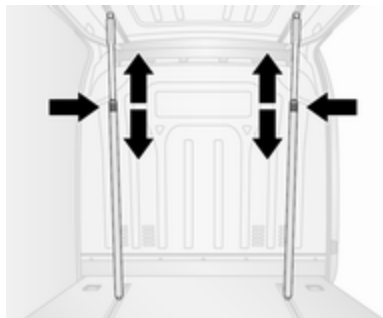

Teleskopske šipke za blokadu mogu se koristiti u okomitom položaju, pričvršćene za podne i krovne vodilice

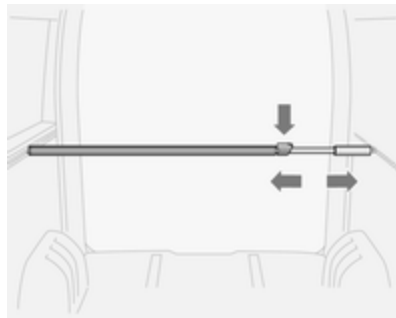

ili u vodoravnom položaju, pričvršćene za bočne vodilice.

Prije utovara vozila, provjerite jesu li šipke za blokadu potpuno uglavljene u vodilice.

Pritisnite osigurač prema dolje i istovremeno pomičite šipku.

Maksimalna nosivost bočnih vodilica iznosi 100 daN/700 mm.

Kapacitet blokiranja: 300 kg.

### Šipka za blokiranje sa sigurnosnom mrežom

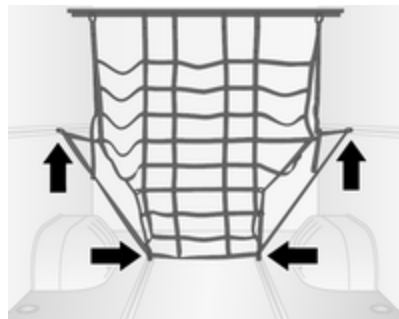

Šipku za blokiranje možete pričvrstiti na gornje bočne vodilice; okrenite ručku za fiksiranje šipke za blokiranje u položaj. Provjerite jesu li šipke za blokiranje potpuno uglavljene.

Ugrađenu sigurnosnu mrežu možete pričvrstiti za montažne ušice za učvršćenje tereta u bočnim i podnim vodilicama (pogledajte sliku).

### Trake sa zapinjačem

Pomoću odgovarajućih traka sa zapinjačem, predmete možete pričvrstiti u položaj pomoću montažnih ušica za učvršćenje tereta u bočnim ili podnim vodilicama.



Maksimalna nosivost podnih vodilica iznosi 500 daN/700 mm.

Kapacitet učvršćivanja: 800 daN pri učvršćenju trakama.

Kapacitet čeličnog učvršćivača: 170 daN pri izravnom naprezanju.

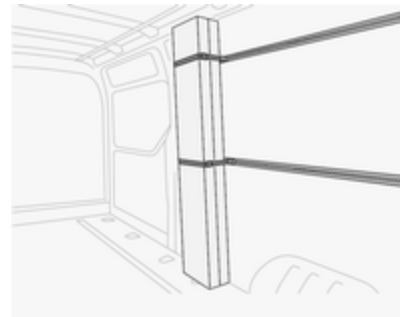

Maksimalna nosivost bočnih vodilica iznosi 100 daN/700 mm.

Kapacitet učvršćivanja: 300 daN pri učvršćenju trakama.

Odstranjive ušice ⇨ 74, informacije o opterećenju ⇨ 80.

## Sigurnosna mreža



Spustite sigurnosnu mrežu sa stropa i pričvrstite je na ušice za učvršćenje tereta u podu vozila ⇨ 74.

Podesite zategnutost traka i provjerite sigurnost tereta.

Kada se ne koristi, sigurnosna mreža mora biti spremljena u stropu.

Informacije o opterećenju ⇨ 80.

## Rešetka u teretnom prostoru



Vozila s prozorom u pregradnoj stijenci kabine mogu imati metalnu rešetku na strani prtljažnika.

Rešetka pruža zaštitu od razbacanih predmeta iz prtljažnika u slučaju naglog kočenja, iznenadne promjene smjera ili nezgode.



Ovisno o izvedbi, prozori u stražnjim vratima i kliznim bočnim vratima sadrže i štitičke za prozor, radi dodatne zaštite i sigurnosti.

Informacije o opterećenju ⇨ 80.

## Trokut upozorenja

Trokut upozorenja se može spremiti u prostor ispod prednjih sjedala.

Spremište ispod sjedala ⇨ 73.

## Komplet za prvu pomoć

Kao vidljiv znak prisustva kompleta za prvu pomoć, naljepnica se može nalaziti na nadglavnoj konzoli ⇨ 73.



Komplet za prvu pomoć se može spremiti u prostor ispod prednjih sjedala.

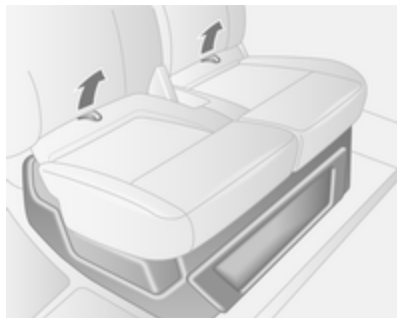

Koristeći dvije petlje na jastuku sjedala, povucite jastuk prema naprijed za dobivanje pristupa.

Spremište ispod sjedala ⇨ 73.

Ovisno o izvedbi, komplet za prvu pomoć može se nalaziti i u prostoru između prednjih sjedala ili u nadglavnoj konzoli.

## Protupožarni aparat

Kao vidljiv znak prisustva protupožarnog aparata, naljepnica se može nalaziti na nadglavnoj konzoli ⇨ 73.

Protupožarni aparat može se smjestiti u prostor ispod prednjih sjedala. Koristeći dvije petlje na jastuku sjedala, povucite jastuk prema naprijed za dobivanje pristupa.

Spremište ispod sjedala ⇨ 73.

Ovisno o izvedbi, protupožarni aparat može se nalaziti i u prostoru između prednjih sjedala.



Dodatni protupožarni aparat može se nalaziti u oplati prednjih vrata ili u prtljažniku.

## Sustav krovnog nosača

### Krovni nosač

Zbog sigurnosnih razloga i kako bi izbjegli oštećenje krova, preporuča se sustav krovnog nosača odobren za vozilo.

Poštujte upute za ugradnju i uklonite krovni nosač kada se ne koristi.

## Informacije o opterećenju

- Teški predmeti u teretnom prostoru trebali bi se ravnomjerno rasporediti i postaviti što je više moguće naprijed. Ako se predmeti mogu slagati, teži predmeti se trebaju staviti na dno.
- Predmete osigurajte elastičnim trakama zakačenima za ušice ⇨ 74.
- Osigurajte predmete u položaju ili spriječite prekomjerno klizanje tereta tako da pričvrstite dodatna sredstva za rukovanje teretom na vodilice pomoću montažnih ušica za učvršćenje tereta. Sustav rukovanja teretom ⇨ 75.
- Predmete u prtljažniku učvrstite kako biste spriječili njihovo klizanje.
- Teret ne smije ometati rad papučica, parkirne kočnice i poluge mjenjača ili blokirati

slobodu pokreta vozača. U unutrašnjost ne stavljajte nikakve predmete koji nisu učvršćeni.

- Ne vozite s otvorenim prtljažnikom. Osim toga, registarska pločica je jasno vidljiva i pravilno osvijetljena samo kad su vrata zatvorena.

### Upozorenje

Uvijek se uvjerite da je teret u vozilu dobro učvršćen. U suprotnom predmeti mogu biti bačeni unutar vozila i prouzročiti osobne ozljede ili oštećenje tereta ili automobila.

- Nosivost je razlika između najveće dopuštene mase (vidi identifikacijsku pločicu ⇨ 229) i EC mase praznog vozila. Za izračunavanje nosivosti, unesite podatke Vašeg vozila u tablicu masa na početku ovog priručnika. EC masa praznog vozila uključuje masu za vozača (68 kg), prtljagu (7 kg) i sve

tekućine (spremnik za gorivo napunjen 90 %).

Opcijska i dodatna oprema povećavaju masu praznog vozila.

- Vožnja s krovim opterećenjem povećava osjetljivost vozila na bočni vjetar i ima loš utjecaj na upravljivost vozila zbog povišenog težišta vozila. Jednoliko rasporedite teret i pravilno ga učvrstite trakama. Tlak u gumama i brzinu vozila prilagodite uvjetima opterećenja. Često provjerite i zategnite trake. Ne vozite brže od 120 km/h.
- Dopušteno opterećenje krova (koje uključuje težinu krovnog nosača prtljage) je 200 kg za standardne krovove. Krovno opterećenje je kombinirana težina krovnog nosača i tereta.

# Instrumenti i kontrole

## Kontrole ..... 83

Podešavanje kola upravljača ..... 83	83
Kontrole na kolu upravljača ..... 83	83
Sirena ..... 83	83
Kontrole na kolu upravljača ..... 83	83
Brisač/sustav pranja vjetrobrana ..... 84	84
Temperatura okoline ..... 86	86
Sat ..... 86	86
Priključci za napajanje ..... 87	87
Upaljač za cigarete ..... 88	88
Pepeljare ..... 88	88

## Kontrolna svjetla, mjerači i indikatori ..... 89

Sklop instrumenata ..... 89	89
Brzinomjer ..... 89	89
Brojač kilometara ..... 89	89
Brojač dnevno prijeđenih kilometara ..... 89	89
Mjerač broja okretaja ..... 90	90
Mjerač goriva ..... 90	90
Mjerač sredstva AdBlue ..... 90	90
Mjerač temperature rashladnog sredstva motora ..... 91	91

Nadzor razine motornog ulja ..... 91	91
Servisni zaslon ..... 92	92
Zaslon mjenjača ..... 92	92
Kontrolna svjetla ..... 93	93
Pokazivač smjera ..... 96	96
Podsjetnik za sigurnosni pojas .. 96	96
Zračni jastuci i zatezači pojaseva ..... 96	96
Deaktiviranje zračnog jastuka .. 96	96
Sustav punjenja ..... 97	97
Kontrolno svjetlo kvara ..... 97	97
Ubrzo servisiraj vozilo ..... 97	97
Isključite motor ..... 98	98
Kočni sustav ..... 98	98
Sustav protiv blokiranja kotača (ABS) ..... 98	98
Viši stupanj ..... 98	98
Upozorenje napuštanja trake ... 98	98
Elektronički program stabilnosti ..... 99	99
Program elektroničke stabilnosti isključen ..... 99	99
Temperatura rashladnog sredstva motora ..... 99	99
Predgrijanje ..... 99	99
AdBlue ..... 99	99
Sustav kontrole tlaka u gumama ..... 100	100
Tlak motornog ulja ..... 100	100
Niska razina goriva ..... 100	100

Sustav stop-start ..... 101	101
Vanjska svjetla ..... 101	101
Dugo svjetlo ..... 101	101
Pomoć za duga svjetla ..... 101	101
Svjetlo za maglu ..... 101	101
Stražnje svjetlo za maglu ..... 101	101
Kontrola brzine ..... 101	101
Brzinomjer ..... 101	101
Otvorena vrata ..... 101	101

## Informacijski zasloni ..... 102

Informacijski centar vozača ..... 102	102
Info zaslon ..... 102	102

## Poruke vozila ..... 103

Zvukovi upozorenja ..... 103	103
------------------------------	-----

## Putno računalo ..... 105

Tahograf ..... 107	107
--------------------	-----

## Kontrole

### Podešavanje kola upravljača

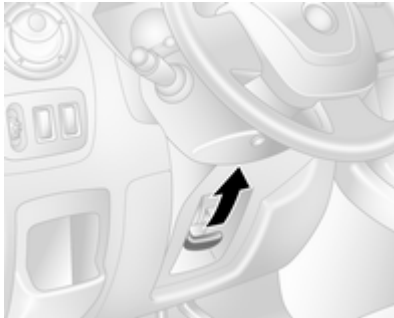

Otključajte polugu, podesite kolo upravljača, zatim učvrstite polugu i uvjerite se da je u potpunosti zaključana.

Ne podešavajte kolo upravljača ako vozilo ne miruje i ako je kolo upravljača zaključano.

### Kontrole na kolu upravljača



Kontrolom brzine i graniènikom brzine može se upravljati kontrolama na kolu upravljaèa.

Kontrola brzine i graniènik brzine  
⇨ 162.

### Sirena



Pritisnite .

Sirena će se oglasiti neovisno o položaju kontakt brave.

### Kontrole na kolu upravljača

Infotainment sustavom se može upravljati i kontrolama na stupu upravljača.

Dodatne informacije dostupne su u priručniku infotainment sustava.

## Brisač/sustav pranja vjetrobrana

### Brisači vjetrobrana

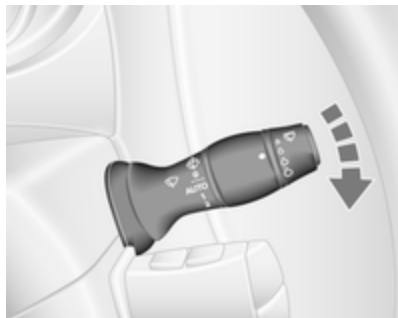

- 0** : isključeno  
**☒ / AUTO** : isprekidani rad ili automatsko brisanje upravljano senzorom za kišu  
**1** : sporo  
**2** : brzo

Ne koristite ako je vjetrobran zaleđen.  
 Isključite u praonicama automobila.

### Napomena

Tijekom vožnje, brzina brisača automatski se smanjuje kada vozilo miruje. Čim se vozilo počne kretati, brisanje se vraća na odabranu brzinu, osim ako niste pomaknuli ručicu.

### Podesivi vremenski interval brisanja

**☒ / AUTO** : brisanje u vremenskim intervalima

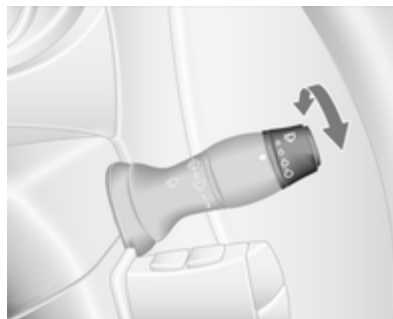

Okrenite kotačić za podešavanje kako biste podesili vremenski interval između brisanja:

- dulji interval : kotačić za podešavanje zakrenite prema dolje  
 kraći interval : kotačić za podešavanje zakrenite prema gore

Brisanje u vremenskim intervalima trebate ponovno odabrati nakon svakog isključivanja kontakta.

### Automatsko brisanje upravljano senzorom za kišu

- ☒ / AUTO** : automatsko brisanje upravljano senzorom za kišu

Senzor za kišu očitava količinu vode na vjetrobranu i automatski regulira učestalost rada brisača vjetrobrana.

Automatsko brisanje treba ponovno odabrati nakon svakog isključivanja kontakta.

**Napomena**

Tijekom ekstremnih vremenskih uvjeta, primjerice magle ili snijega, automatsko brisanje sa senzorom za kišu može postati neupotrebljivo. Ako je potrebno, odaberite drugi položaj brisača.

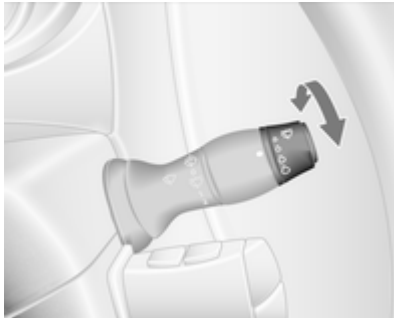
**Podesiva osjetljivost senzora za kišu**

Zakrenite kotačić za podešavanje kako bi podesili osjetljivost:

- |                     |  |
|---------------------|--|
| niska osjetljivost  | : kotačić za podešavanje zakrenite prema dolje |
| visoka osjetljivost | : kotačić za podešavanje zakrenite prema gore  |

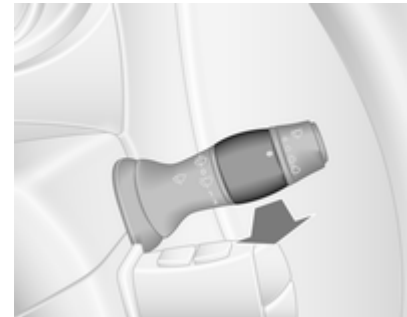

Senzor održavajte čistim bez prašine, prljavštine i leda.

**Pranje vjetrobrana**

Povucite polugu. Tekućina za pranje se raspršuje na vjetrobran.

- |                   |  |
|-------------------|--|
| kratko povlačenje | : brisač briše jednom                            |
| dugo povlačenje   | : brisači će napraviti nekoliko ciklusa brisanja |

## Temperatura okoline

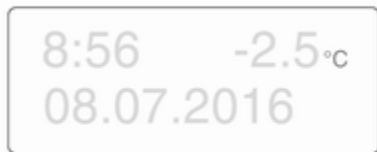

Pad temperature prikazuje se trenutno a povećanje temperature prikazuje se s kašnjenjem.

Ako temperatura okoline padne na 3 °C, °C treperi na informacijskom zaslonu, kao upozorenja za stanja zaleđene ceste. Nastavit će treperiti, sve dok temperatura ne poraste iznad 3 °C.

### **⚠ Upozorenje**

Površina ceste već može biti zaleđena iako je prikazano nekoliko stupnjeva iznad 0 °C.

## Sat

Ovisno o vozilu, trenutno vrijeme i/ili datum mogu se pojaviti na informacijskom zaslonu ⇨ 102 ili vozačevom informacijskom centru ⇨ 102.

### Podešavanje vremena i datuma na informacijskom zaslonu

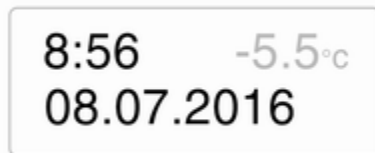

Sati i minute mogu se podesiti pritiskanjem odgovarajućih tipki na zaslonu ili komandama infotainment sustava.

Dodatne informacije dostupne su u priručniku infotainment sustava.

## Podešavanje vremena na vozačevom informacijskom centru



Prikaz funkcije sata moguće je uzastopnim pritiscima na tipku na kraju ručice brisača. Ako vrijeme bljeska (nakon pribl. dvije sekunde):

- Držite pritisnutom donju tipku.
- Sati trepću.
- Pritisnite gornju tipku za promjenu sati.
- Držite pritisnutom donju tipku za podešavanje sati.
- Minute trepću.



- Pritisnite gornju tipku za promjenu minuta.
- Držite pritisnutom donju tipku za postavljanje minuta i izlaz iz moda postavke.

## Priključci za napajanje



Priključci za napajanje od 12 V nalaze se na vrhu ploče s instrumentima ili pokraj ručice mjenjača.



Ovisno o vozilu, dodatna utičnica se može nalaziti u stražnjem dijelu vozila.

Spajanje električne opreme dok je motor isključen će isprazniti akumulator vozila. Ne prekoračujte maksimalnu snagu potrošnje od 120 W.

### **⚠ Opasnost**

Kako biste izbjegli opasnost od požara, ako istovremeno koristite više priključaka za napajanje, ukupna potrošnja struje (snaga) priključene opreme ne smije prijeći 180 wata.

S isključenim kontaktom, priključak za napajanje se može deaktivirati.

Osim toga, priključak za napajanje može se deaktivirati u slučaju niskog napona akumulatora.

Električna oprema koja se spaja mora zadovoljavati zahtjeve elektromagnetske kompatibilnosti navedene u DIN VDE 40 839.

### **Opres**

Ne priključujte nikakav pribor koji daje struju, poput električnih punjača ili baterija.

Nemojte oštetiti priključke uporabom neodgovarajućih utikača.

## USB utičnica



U Infotainment sustavu (ili na ploči s instrumentima) postoji USB priključak za spajanje vanjskih izvora zvuka i za punjenje uređaja.

**Napomena**

Priključci se uvijek moraju održavati čistim i suhima.

Priključak AUX, utor za SD karticu - pogledajte priručnik za Infotainment.

## Upaljač za cigarete



Pritisnite upaljač za cigarete. Isključuje se automatski kad se umetak užari. Izvucite upaljač.

**Pepeljare****Oprez**

Smiju se upotrebljavati samo za pepeo a ne za zapaljive otpatke.

## Prijenosna pepeljara

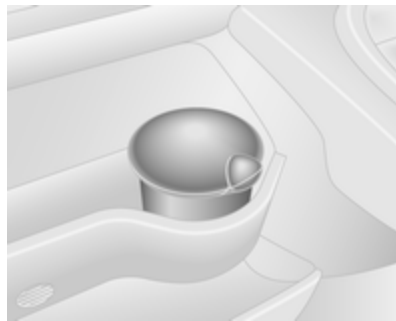

Pepeljara za mobilno korištenje u vozilu. Za korištenje, otvorite poklopac.

## Kontrolna svjetla, mjeraci i indikatori

### Sklop instrumenata

U nekim izvedbama, kazaljke na instrumentima se kratko zakrenu u krajnji položaj kad se uključi kontakt.

### Brzinomjer



Prikazuje brzinu vozila.

### Graničnik brzine

Maksimalnu brzinu možete ograničiti ograničivačem brzine. Kao vidljiva oznaka, na ploči s instrumentima nalazi se naljepnica s upozorenjem.

Upozoravajući zvuk će se oglasiti na deset sekundi ako vozilo nakratko prekorači postavljenu granicu.

#### Napomena

U određenim uvjetima (npr. veliki nagibi) brzina vozila može prekoračiti postavljenu granicu.

Ograničivač brzine ⇨ 165,  
ograničivač brzine kontrole brzine ⇨ 162.

### Brojač kilometara



Prikazuje zabilježenu udaljenost u km.

### Brojač dnevno prijeđenih kilometara

Brojač dnevno prijeđenih kilometara prikazuje proputovanu udaljenost od zadnjeg resetiranja.

Jednom pritisnite prekidač na kraju poluge brisača za prikaz brojača dnevno prijeđenih kilometara.

Za ponovno postavljanje s prikazanim brojačem dnevno prijeđenih kilometara, držite pritisnutom tipku

nekoliko sekundi, s uključenim paljenjem. Zaslom će treperiti i vrijednost će se resetirati na nulu.

Tahograf ⇨ 107.

## Mjerač broja okretaja



Prikazuje brzinu vrtnje motora.

U svakom stupnju prijenosa vozite za što je moguće nižim brojem okretaja.

## Oprez

Ako je kazaljka u crvenom području upozorenja, prekoračena je maksimalna dozvoljena brzina vrtnje motora. Opasno za motor.

## Mjerač goriva



Prikazuje razinu goriva u spremniku.

Kontrolno svjetlo  svijetli ako je razina u spremniku niska. Odmah nadolijte ⇨ 171.

Ne dozvolite da se spremnik isprazni. Sustav napajanja diesel gorivom, odzračivanje ⇨ 186.

Zbog goriva preostalog u spremniku, količina koja se može nadoliti je manja od specificiranog kapaciteta spremnika.

## Mjerač sredstva AdBlue



Kod verzija bez upozorenja za razinu sredstva AdBlue u informacijskom centru vozača, mjerač sredstva AdBlue postoji i pokazuje trenutnu razinu preostalog sredstva AdBlue u spremniku.

Kontrolno svjetlo   $\diamond$  99 svijetli ako je razina u spremniku niska. Napunite AdBlue što je prije moguće kako biste izbjegli sprječavanje pokretanja motora.

AdBlue  $\diamond$  144.

## Mjerač temperature rashladnog sredstva motora



Prikazuje temperaturu rashladnog sredstva.

lijevo područje : radna temperatura motora još nije postignuta  
srednje : normalna radna temperatura  
desno područje : temperatura je previsoka

Kontrolno svjetlo  svijetli ako je temperatura previsoka  $\diamond$  98,  $\diamond$  99.

### Oprez

Ako je temperatura rashladnog sredstva motora previsoka, zaustavite vozilo, isključite motor. Opasno za motor. Provjerite razinu rashladnog sredstva.

Zbog fizikalnih razloga, mjerač temperature rashladnog sredstva pokazuje temperaturu samo ako je razina odgovarajuća.

## Nadzor razine motornog ulja

Prikaz razine ulja točan je samo ako je vozilo parkirano na vodoravnoj površini s hladnim motorom.

Ako je razina motornog ulja točna kada se uključi kontakt, **OIL LEVEL CORRECT (ISPRAVNA RAZINA ULJA)** se kratko pojavljuje na informacijskom centru vozača.

Ako je razina motornog ulja iznad minimalne razine, pritisnite tipku putnog računala na kraju ručice brisača u roku od 30 sekundi od isključivanja kontakta. Poruka **OIL LEVEL (RAZINA ULJA)** se prikazuje zajedno s kvadratićima koji odgovaraju razini ulja.

Kako se razina ulja smanjuje, kvadratići na zaslonu se zamjenjuju crticama.

□□□□□ : maksimalna razina  
□□□ - - - : srednja razina  
- - - - - : minimalna razina

Ako se dostigne minimalna razina ulja, prikazuje se **TOP-UP OIL LEVEL (KORIGIRAJTE RAZINU ULJA)** u

kombinaciji s kontrolnim svjetlom  nakon što je kontakt uključen 30 sekundi. Provjerite i nadolijte motorno ulje  $\rightarrow$  180.



Za izlazak iz zaslona nadzora razine ulja, ponovno pritisnite bilo koji prekidač putnog računala.

Putno računalo  $\rightarrow$  105.

## Servisni zaslon

Kada je kontakt uključen, na informacijskom centru vozača može biti nakratko prikazana preostala udaljenost do sljedećeg servisa. Na osnovi uvjeta vožnje, interval pri kojem će biti naznačen servis, može značajno varirati.

Kada je preostala udaljenost do sljedećeg servisa manja od 3000 km ili dva mjeseca, **SERVICE IN (USKORO JE POTREBAN SERVIS)** se pojavljuje na informacijskom centru vozača.

Ako udaljenost dostigne 0 km ili je istekao datum servisa, u sklopu instrumenata svijetle kontrolni indikatori  i , a na vozačevom

informacijskom zaslonu pojavljuje se poruka **SERVICE DUE (POTREBAN JE SERVIS)**.

Vozilo je potrebno servisirati. Zatražite pomoć radionice.

## Resetiranje servisnog zaslona

Nakon servisa, servisni zaslon treba ponovno postaviti: ako je dostupno, odaberite prikaz doseg do sljedećeg servisa na informacijskom centru za vozača, a zatim pritisnite i zadržite tipku na kraju ručice brisača tijekom pribl. deset sekundi, sve dok doseg do servisa ne postane stalno vidljiv.

Putno računalo  $\rightarrow$  105.



Informacijski centar vozača  $\rightarrow$  102.

Servisne informacije  $\rightarrow$  224.

## Zaslon mjenjača



Način rada ili odabrani stupanj prijenosa automatiziranog ručnog mjenjača je prikazan na zaslonu mjenjača.

- R** : stupanj za vožnju unatrag
- N** : prazni hod
- A** : automatski način rada
- kg** : utovarni program
-  : zimski program
-  : primijenite nožnu kočnicu
-  : elektronika mjenjača

Automatizirani ručni mjenjač  $\rightarrow$  152.

## Kontrolna svjetla

Opisana kontrolna svjetla ne postoje u svim vozilima. Opis se odnosi na sve verzije instrumenata. Ovisno o opremi, položaj kontrolnih lampica može varirati. Kada se kontakt uključi, većina kontrolnih svjetala će kratko svijetliti kao test funkcionalnosti.

Boje kontrolnog svjetla znače:

crvena : opasnost, važni podsjetnik

žuta : upozorenje, informacija,  
greška

zelena : potvrda aktiviranja

plava : potvrda aktiviranja

bijela : potvrda aktiviranja

## Kontrolna svjetla na sklopu instrumenata





### Kontrolna svjetla u ploči s instrumentima



### Kontrolna svjetla na stropnoj konzoli



### Pregled

- ↔ Pokazivač smjera ↔ 96
- 🚗 Podsjetnik za sigurnosni pojas ↔ 96
- 🚗 Zračni jastuci i zatezači pojaseva ↔ 96
- 🚗 Deaktiviranje zračnog jastuka ↔ 96
- 🔋 Sustav punjenja ↔ 97
- 🔧 Kontrolno svjetlo kvara ↔ 97
- 🔧 Ubrzo servisiraj vozilo ↔ 97
- 🔧 Servisni zaslon ↔ 97
- STOP Isključite motor ↔ 98
- 🚘 Kočni sustav ↔ 98
- 🚘 Sustav protiv blokiranja kotača (ABS) ↔ 98
- 🚘 Viši stupanj prijenosa, niži stupanj prijenosa ↔ 98
- ⚠️ Upozorenje za napuštanje voznog traka ↔ 98

- 🚗 Elektronički program stabilnosti ↔ 99
- 🚗 Elektronički program stabilnosti isključen ↔ 99
- 🚗 Temperatura rashladnog sredstva motora ↔ 99
- 🔥 Predgrijavanje ↔ 99
- 🔥 AdBlue ↔ 99
- 🚗 Sustav kontrole tlaka u gumama ↔ 100
- 🚗 Tlak motornog ulja ↔ 100
- 🚗 Niska razina goriva ↔ 100
- Ⓜ Autostop (sustav stop-start) ↔ 101
- Ⓜ Autostop spriječen (sustav stop-start) ↔ 101
- 🚗 Vanjsko svjetlo ↔ 101
- 🚗 Dugo svjetlo ↔ 101
- 🚗 Pomoć za duga svjetla ↔ 101
- 🚗 Svjetlo za maglu ↔ 101

- ☞ Stražnje svjetlo za maglu  
↻ 101
- ☞ Kontrola brzine ↻ 101
- ☞ Ograničivač brzine kontrole  
brzine ↻ 101
- T Brzinomjer ↻ 101
- ☞ Otvorena vrata ↻ 101

## Pokazivač smjera

↻ svijetli zeleno.

Treperi ako je aktiviran pokazivač smjera ili svi pokazivači smjera.

Brzo treperenje: greška pokazivača smjera ili povezanog osigurača.

Kada su pokazivači smjera uključeni može se čuti zvučno upozorenje.

Prilikom vuče prikolice, mijenja se ton zvučnog upozorenja.

Zamjena sijalice ↻ 188.

Osigurači ↻ 197.

Pokazivači smjera ↻ 112.

## Podsjetnik za sigurnosni pojas

☞ svijetli ili treperi crveno.

Ako sigurnosni pojas nije zakopčan, kontrolno svjetlo ☞ će treptati kada brzina vozila prijeđe pribl. 16 km/h. Oglašava se i zvuk upozorenja u trajanju od pribl. 90 sekundi.

Ako sigurnosni pojas pričvrstite, kontrolno svjetlo će se ugasiti.

### ⚠ Upozorenje

Vežite sigurnosni pojas prije svake vožnje.

U slučaju nesreće, osobe nisu vezale sigurnosni pojas ugrožavaju suputnike i sebe.

Sigurnosni pojasevi pričvršćeni u tri točke ↻ 52.

## Zračni jastuci i zatezači pojaseva

☞ svijetli žuto.

Pri uključivanju kontakta, kontrolno svjetlo kratko svijetli. Ako ne svijetli ili svijetli tijekom vožnje, postoji greška u sustavu zračnog jastuka. Zatražite pomoć radionice. Zračni jastuci i zatezači pojasa se možda neće aktivirati u slučaju nesreće.

Aktiviranje zatezača pojaseva ili zračnih jastuka označava se stalnim svijetljenjem ☞.

### ⚠ Upozorenje

Za uklanjanje uzroka greške odmah kontaktirajte radionicu.

Zatezači pojasa, zračni jastuci ↻ 51, ↻ 55.

## Deaktiviranje zračnog jastuka

☞ svijetli žuto kad je kontakt uključen i nastavlja svijetliti kad je zračni jastuk suvozača deaktiviran ↻ 59.

### ⚠ Opasnost

Opasnost od ozljeda opasnih po život za dijete koje se nalazi u sustavu zaštite za dijete s aktiviranim zračnim jastukom suvozača.

Opasnost od ozljeda opasnih po život za odraslu osobu s deaktiviranim zračnim jastukom suvozača.

Zračni jastuci ↪ 55, zatezači pojaseva ↪ 51, deaktiviranje zračnog jastuka ↪ 59.

## Sustav punjenja

🔴 svijetli crveno.

Zasvijetli kada se uključi kontakt i gasi se kratko nakon pokretanja motora.

## Svijetli za vrijeme rada motora

Zaustavite vozilo, isključite motor. Akumulator vozila se ne puni. Hlađenje motora može biti prekinuto. Servo uređaj kočnice može prestati raditi. Zatražite pomoć radionice.

## Kontrolno svjetlo kvara

🔧 svijetli ili treperi žuto.

Nakratko zasvijetli kada se kontakt uključi.

## Svijetli za vrijeme rada motora

Greška u sustavu kontrole emisije ispušnog sustava. Može doći do prekoračenja dozvoljene emisije štetnih sastojaka u ispušnim plinovima. Odmah zatražite pomoć radionice.

Ako se 🔄 uključi zajedno s 🟡, zaustavite vozilo i isključite motor što je prije moguće.

### ⚠ Upozorenje

Za uklanjanje uzroka greške odmah kontaktirajte radionicu.

## Treperi za vrijeme rada motora

Greška koja može dovesti do oštećenja katalizatora. Vozite s laganim gasom dok treperenje ne prestane. Odmah zatražite pomoć radionice.

## Ubrzo servisiraj vozilo

🟡 svijetli žuto.

Nakratko zasvijetli kada se kontakt uključi.

Vozilo je potrebno servisirati.

Može svijetliti u kombinaciji s drugim kontrolnim svjetlom ili porukom na informacijskom centru vozača ↪ 102.

Svijetli ako je potrebno provesti čišćenje filtra krutih čestica te ako se automatsko čišćenje ne javlja ↪ 143.

### ⚠ Upozorenje

Za uklanjanje uzroka greške odmah kontaktirajte radionicu.

## Servisni zaslon

Kontrolno svjetlo 🟡 također se uključuje na informacijskom centru vozača nakon što preostala udaljenost do sljedećeg servisa dosegne 0 km ili kad dođe datum servisa.



Poruka **SERVICE DUE (POTREBAN JE SERVIS)** se također pojavljuje na informacijskom centru vozača.

Servisni zaslon ⇨ 92.

## Isključite motor

**STOP** svijetli crveno.

Nakratko zasvijetli kada se kontakt uključi.

Ako se uključi **STOP** (eventualno zajedno s  i/ili ), zaustavite vozilo i isključite motor što je prije moguće.

### Upozorenje

Za uklanjanje uzroka greške odmah kontaktirajte radionicu.

Ovisno o vrsti kvara, na vozačevom informacijskom centru može se pojaviti i poruka upozorenja ⇨ 102.

## Kočni sustav

 svijetli crveno.

Kontrolno svjetlo  ostaje svijetliti nakon uključjenja kontakta ako je parkirna kočnica aktivirana, a gasi se nakon otpuštanja parkirne kočnice ⇨ 157.

Nakon otpuštanja parkirne kočnice,  se uključuje (eventualno zajedno s **STOP**) ako je razina kočione tekućine preniska ⇨ 183.

### Upozorenje

Zaustavite vozilo. Ne nastavljajte putovanje. Kontaktirajte radionicu.

Kočni sustav ⇨ 156.



## Sustav protiv blokiranja kotača (ABS)

 svijetli žuto.

Nakratko zasvijetli kada se kontakt uključi. Sustav je spreman za rad kada se  isključi.

Ako kontrolne lampice  i  svijetle s porukama **CHECK ABS (PROVJERITE ABS)** i **CHECK ESP (PROVJERITE ESP)** na vozačevom informacijskom centru ⇨ 102, postoji

greška u ABS-u. Kočni sustav će i dalje funkcionirati ali bez ABS regulacije.

Ako svijetle kontrolna svjetla , ,  i **STOP**, ABS i ESP su deaktivirani i prikazana je poruka **BRAKING FAULT (NEISPRAVNO KOČENJE)**. Zatražite pomoć radionice.

Sustav protiv blokiranja kotača ⇨ 156.

## Viši stupanj

 ili  svijetli žuto.

Svijetli kad se radi uštede preporuča prebacivanje u viši ili niži stupanj prijenosa.

ECO način rada ⇨ 134.

## Upozorenje napuštanja trake

 svijetli bijelo.

Svijetli kratko ako je uključeno paljenje i sustav je spreman za rad.

Ako sustav prepozna nenamjernu promjenu voznog traka, oglašava se zvuk upozorenja zajedno s .

Upozorenje napuštanja trake ↻ 169.

## Elektronički program stabilnosti

☞ svijetli ili treperi žuto.

Nakratko zasvijetli kada se kontakt uključi.

### Treperi za vrijeme vožnje

Sustav je aktivno uključen. Snaga motora može biti smanjena i vozilo može automatski malo kočiti ↻ 159.

### Svijetli tijekom vožnje

Sustav nije dostupan.

Može svijetliti zajedno sa kontrolnim svjetlom ⚠ ↻ 97. Odgovarajuća poruka pojavljuje se na i informacijskom centru vozača ↻ 102.

ESP®Plus ↻ 159, sustav kontrole proklizavanja ↻ 158.

## Program elektroničke stabilnosti isključen

🚗 svijetli zeleno.

Ako ste ESP®Plus deaktivirali s 🚗 na ploči s instrumentima, pali se kontrolno svjetlo 🚗, a odgovarajuća poruka pojavljuje se na informacijskom centru vozača ↻ 102.

ESP®Plus ↻ 159, sustav kontrole proklizavanja ↻ 158.

## Temperatura rashladnog sredstva motora

🔥 svijetli crveno.

Nakratko zasvijetli kada se kontakt uključi.

### Svijetli za vrijeme rada motora

Ako je 🔥 osvjetljeno (eventualno zajedno s kontrolnim svjetlom STOP), zaustavite vozilo i isključite motor.

### Oprez

Temperatura rashladnog sredstva je previsoka.

Provjerite razinu rashladnog sredstva ↻ 181.

Ako ima dovoljno rashladnog sredstva, kontaktirajte radionicu.

## Predgrijanje

☞ svijetli žuto.

Aktivirano je predgrijanje. Aktivira se samo kada je temperatura okoline niska.

## AdBlue

🚗 svijetli žuto.

Razina AdBlue je niska. Napunite AdBlue što je prije moguće kako biste izbjegli sprječavanje pokretanja motora.

Svijetli zajedno s kontrolnim svjetlom ⚠ kako bi ukazalo na kvar sustava ili kao upozorenje da pokretanje motora možda neće biti moguće nakon određene udaljenosti. Odmah zatražite pomoć radionice.

Odgovarajuća poruka pojavljuje se na informacijskom centru vozača ↻ 102.

AdBlue ↻ 144.

## Sustav kontrole tlaka u gumama

(L) svijetli ili treperi žuto.

Nakratko zasvijetli kada se kontakt uključi.

### Svijetli

Gubitak tlaka u gumi. Odmah zaustavite vozilo i provjerite tlak u gumi.

Kontrolno svjetlo (L) svijetli zajedno sa STOP ⇨ 98 i odgovarajuća poruka se javlja na informacijskom centru za vozača nakon otkrivanja puknuća ili ispuhane gume.

### Treperi

Greška u sustavu. Nakon odgode kontrolna lampica stalno svijetli. Kontaktirajte radionicu.

Kontrolno svjetlo (L) svijetli zajedno sa ! ⇨ 97 i odgovarajuća poruka se javlja na informacijskom centru za vozača nakon montaže gume bez senzora tlaka (npr. rezervni kotač).

Sustav kontrole tlaka u gumama ⇨ 205.

## Tlak motornog ulja

 svijetli crveno.

Nakratko zasvijetli kada se kontakt uključi.

### Svijetli za vrijeme rada motora

Oprez
Podmazivanje motora može biti prekinuto. Ovo može rezultirati oštećenjem motora i/ili blokiranjem pogonskih kotača.

1. Pritisnite papučicu spojke.
2. Odaberite stupanj praznog hoda, postavite polugu mjenjača u **N**.
3. Što je brže moguće isključite vozilo iz prometa, bez ometanja drugih vozila.
4. Isključite kontakt.

## Upozorenje

Kad je motor isključen potrebna je znatno veća sila za kočenje i upravljanje. Dok je uključena funkcija Autostop, pojačivač kočenja će i dalje je djelatan.

Nemojte vaditi ključ dok vozilo ne bude zaustavljeno, u suprotnom bi se neočekivano mogla uključiti blokada upravljača.

Provjerite razinu ulja prije traženja pomoći u radionici ⇨ 180.

## Niska razina goriva

 svijetli žuto.

Zasvijetli kada se uključi kontakt i gasi se kratko nakon pokretanja motora.

### Svijetli za vrijeme rada motora

Razina goriva u spremniku je preniska. Odmah nadolijte.

Ne dozvolite da se spremnik isprazni.

Punjenje goriva ⇨ 171.

Katalizator ⇨ 143.

Odzračivanje sustava diesel goriva  
 ↪ 186.

## Sustav stop-start



Svijetli kada je funkcija Autostop blokirana ako određeni uvjeti nisu ispunjeni.

Ⓐ svijetli ili treperi žuto/zeleno.

## Svijetli

Svijetli zeleno tijekom funkcije automatskog zaustavljanja.

Ako Ⓐ svijetli žuto, prisutna je greška u sustavu stop-start. Zatražite pomoć radionice.

## Treperi

Treperi zeleno tijekom automatskog ponovnog pokretanja.

Sustav stop-start ↪ 137.

## Vanjska svjetla

ⒺD svijetli zeleno.

Svijetli kad su vanjska svjetla uključena ↪ 108.

## Dugo svjetlo

ⒺD svijetli plavo.

Svijetli kad je uključeno dugo svjetlo i tijekom upozorenja prednjim svjetlima ↪ 109.

## Pomoć za duga svjetla

ⒺD svijetli kada je pomoć za duga svjetla uključena ↪ 109.

## Svjetlo za maglu

ⒺD svijetli zeleno.

Svijetli kad su uključena prednja svjetla za maglu ↪ 112.

## Stražnje svjetlo za maglu

ⒺD svijetli žuto.

Svijetli kada je uključeno stražnje svjetlo za maglu ↪ 112.

## Kontrola brzine

Ⓔ, Ⓔ<sup>o</sup> svijetli zeleno ili žuto.

Ⓔ svijetli zeleno kada se pohrani neka brzina.

Ⓔ<sup>o</sup> svijetli zeleno kada je sustav uključen.

## Graničnik brzine

Ⓔ<sup>o</sup> svijetli žuto.

Ⓔ<sup>o</sup> svijetli žuto kada je sustav uključen.

Kontrola brzine, Graničnik brzine  
 ↪ 162.

## Brzinomjer

T svijetli ako je prisutna greška  
 ↪ 107.

## Otvorena vrata

Ⓔ<sup>o</sup> svijetli žuto.

Svijetli dok je kontakt uključen ako su vrata ili prtljažnik otvoreni.

Ovisno o izvedbi, kontrolno svjetlo svijetli i na zaslonu mjenjača, pokazujući koja su vrata otvorena.

## Informacijski zasloni

### Informacijski centar vozača

Informacijski centar vozača se nalazi na sklopu instrumenata, ispod brzinomjera.



Ovisno o konfiguraciji vozila, na zaslonu se pojavljuju sljedeće stavke.

- temperaturu okoline ⇨ 86
- sat ⇨ 86
- brojač kilometara, brojač dnevno prijeđenih kilometara ⇨ 89
- nadzor razine motornog ulja ⇨ 91

- servisni zaslon ⇨ 92
- poruke vozila ⇨ 103
- putno računalo ⇨ 105

Neke se od prikazanih informacija razlikuju, ovisno o tome vozi li se vozilo ili je parkirano. Neke su funkcije dostupne samo u vožnji.

### Info zaslon

Središnji zaslon u Infotainment sustavu prikazuje vrijeme (i/ili vanjsku temperaturu, ovisno o verziji) i informacije Infotainment sustava.

Pritisnite  za uključivanje Infotainment sustava. Osim toga, on se uključuje automatski kada se uključi kontakt.

Ovisno o sustavu, Infotainment sustav aktivirate tipkama i kotačićima na maski Infotainment sustava, kontrolama na kolu upravljača, sustavom za prepoznavanje glasa (ako je dostupan) ili putem zaslona osjetljivog na dodir.

### Rad dodirnog zaslona

Načinite odgovarajući odabir iz dostupnih izbornika i opcija dodirujući zaslon prstom.

Više informacija potražite u priručniku sustava Infotainment.



## Poruke vozila

Poruka se pojavljuje na vozačevom informacijskom centru, zajedno s kontrolnom lampicom  ili **STOP**.

### Informacijske poruke

#### Informacijske poruke

**BATTERY MODE: ECONOMY**  
(NAČIN RADA AKUMULATORA:  
EKONOMIČAN)

**ESP OFF (ESP ISKLJUČEN)**

**AUTO LIGHTS DEACTIVATED**  
(DEAKTIVIRANA AUTOMATSKA  
SVJETLA)

**OIL LEVEL CORRECT (ISPRAVNA  
RAZINA ULJA)**

### Poruke greške

Prikazuju se u kombinaciji s kontrolnim svjetlom . Odmah isključite motor i zatražite pomoć radionice.

Za uklanjanje poruke greške pritisnite prekidač na kraju poluge brisača. Nakon nekoliko sekundi poruka može nestati automatski a  svijetli i dalje. Greška će tada biti pohranjena u ugrađeni računalni sustav.

### Poruke greške

**CHECK ESP (PROVJERITE ESP)**

**CHECK FUEL FILTER**  
(PROVJERITE FILTAR ZA  
GORIVO)

**CHECK GEARBOX (PROVJERITE  
MJENJAČ)**

**CHECK AUTO LIGHTS**  
(PROVJERITE AUTOMATSKA  
SVJETLA)

### Poruke upozorenja

Mogu se pojaviti s kontrolnim svjetlom STOP ili u kombinaciji s drugim porukama upozorenja, kontrolnim svjetlima ili zvučnim upozorenjem. Odmah isključite motor i zatražite pomoć radionice.

### Poruke upozorenja

**INJECTION FAULT (NEISPRAVNO  
UBRIZGAVANJE)**

**ENGINE OVERHEATING**  
(PREGRIJAVANJE MOTORA)

**GEARBOX OVERHEATING**  
(PREGRIJAVANJE MJENJAČA)



Sustav kontrole tlaka u gumama  
 205.

### Zvukovi upozorenja

**Kada pokrećete motor ili tijekom  
vožnje**

Uključit će se samo jedan zvučni signal upozorenja.

Zvučni signal upozorenja za nekorištenje sigurnosnih pojaseva ima prioritet nad drugim zvučnim signalima upozorenja.

- Ako sigurnosni pojas nije vezan  52.
- Ako se određena brzina prekorači kada je parkirna kočnica zategnuta  157.

- Ako pomoć pri parkiranju detektira predmet ili ako postoji greška ⇨ 165.
- Ako vozilo ima automatizirani ručni mjenjač i temperatura spojke je previsoka ⇨ 152.
- Ako brzina vozila nakratko prekorači postavljenu granicu ⇨ 89.
- Tijekom zatvaranja električnih kliznih vrata ⇨ 26.
- Ako su klizna vrata otvorena, a parkirna kočnica otpuštena ⇨ 26.
- Tijekom aktiviranja i deaktiviranja nadzora nagibanja vozila sa zvučnim upozorenjem ⇨ 32.
- Ako razina sredstva AdBlue padne ispod određene količine ili ako je prisutna greška ⇨ 144.
- Ako sustav upozorenja za napuštanje voznog traka detektira nenamjernu promjenu voznog traka i ako je sustav aktiviran ⇨ 169.

### **Kad je vozilo parkirano i/ili su otvorena vozačeva vrata**

- Kad je ključ u kontakt bravi.
- S uključenim vanjskim svjetlima ⇨ 108.
- U sustavu električne brave na vratima postoji kvar ⇨ 25.
- Ako vozilo ima automatizirani ručni mjenjač ⇨ 152; parkirna kočnica nije zategnuta, nije odabran prazni hod ili papučica kočnice nije pritisnuta. Može se prikazati i odgovarajuća poruka na zaslonu informacijskog centra vozača ⇨ 102.
- Ako je vanjska ručka bočnih kliznih vrata u otvorenom položaju prilikom otključavanja vozila ⇨ 26.
- Ako se parkirna kočnica nije aktivirala kada ste pritisnuli sklopku električnih kliznih vrata ⇨ 26.

- Ako se električna klizna vrata zaključaju iznutra, s aktivnom bravom za dijete ⇨ 26.
- Ako je motor u načinu rada Autostop, ali nije isključen. Sustav stop-start ⇨ 137.

## Putno računalo

Putno računalo daje informacije o voznim podacima, koji se stalno snimaju i elektronički obrađuju.



Ovisno o vozilu, sljedeće funkcije se mogu odabrati pritiskanjem prekidača na kraju poluge brisača:

- količina potrošenog goriva
- prosječna potrošnja
- trenutna potrošnja
- doseg putovanja
- prevezena udaljenost
- prosječna brzina

- udaljenost prije servisa ⇨ 92
- sat ⇨ 86
- pohranjena brzina kontrole brzine i ograničivača brzine ⇨ 162
- poruke o greškama i poruke s informacijama
- brojač kilometara ⇨ 89, brojač dnevnog prijeđenih kilometara ⇨ 89

### Količina potrošenog goriva

Prikazuje količinu potrošenog goriva od zadnjeg resetiranja.

Mjerenje se može ponovno okrenuti u svakom trenutku pritiskom i zadržavanjem tipke na kraju ručice brisača.

### Prosječna potrošnja

Vrijednost se prikazuje nakon prevaljenih 400 metara.

Prikazuje se prosječna potrošnja uzimajući u obzir prevaljeni put i potrošeno gorivo od zadnjeg resetiranja.

Resetiranje se može izvršiti u bilo koje vrijeme.

### Trenutna potrošnja

Vrijednost se prikazuje nakon postizanja brzine od 30 km/h.

### Doseg putovanja

Vrijednost se prikazuje nakon prevaljenih 400 metara.

Doseg se računa s obzirom na preostalu količinu goriva u spremniku i prosječnu potrošnju od zadnjeg resetiranja.

Doseg neće biti prikazan ako svijetli kontrolno svjetlo  na sklopu instrumenata ⇨ 100.

Resetiranje se može izvršiti u bilo koje vrijeme.

### Prevaljeni put

Prikazuje prevaljeni put od zadnjeg resetiranja.

Resetiranje se može izvršiti u bilo koje vrijeme.

## Prosječna brzina

Vrijednost se prikazuje nakon prevaljenih 400 metara.

Prikazuje se prosječna brzina od posljednjeg ponovnog postavljanja.

Resetiranje se može izvršiti u bilo koje vrijeme.

Prekidi putovanja s isključenim kontaktom nisu uključeni u izračune.

## Resetiranje informacija putnog računala

Za ponovno postavljanje putnog računala odaberite jednu od njegovih funkcija, zatim pritisnite i držite prekidač na kraju poluge brisača.

Sljedeće informacije putnog računala možete resetirati:

- količina potrošenog goriva
- prosječna potrošnja
- prevezena udaljenost
- prosječna brzina

Putno računalo će se resetirati automatski kada se prekorači maksimalna vrijednost bilo kojeg od parametara.

## Oznaka potrošnje goriva (ecoScoring)

Ako je u opremi, raspon od 0 do 100 prikazuje se na zaslonu Infotainment sustava kao pomoć u procjeni učinkovitosti potrošnje goriva, na temelju stila vožnje.

Više oznake označavaju bolju ekonomičnost goriva.

Na zaslonu se također prikazuju savjeti za smanjenje potrošnje goriva. Putovanja se mogu spremati u memoriju sustava i tako možete usporediti performanse. Više informacija potražite u priručniku za Infotainment sustav.

Poruke vozila ⇨ 103.

## Zabilješka o putovanju

Ako ste isključili motor, zabilješka o zadnjem putovanju može se prikazati na zaslonu Infotainment sustava.

Prikazuju se sljedeće informacije:

- prosječna potrošnja goriva
- brojač dnevno prijeđenih kilometara
- ušteda goriva u km

Više informacija potražite u priručniku za Infotainment sustav.

## Prekid napajanja električnom energijom

Ako je napajanje prekinuto ili ako je napon akumulatora vozila prenikao, vrijednosti pohranjene u putnom računalu će se izgubiti.

## Tahograf



Tahograf se koristi prema priloženim uputama za uporabu. Poštujte propise u pogledu uporabe.

Kontrolna lampica T svijetli na sklopu instrumenata u slučaju kvara.

Zatražite pomoć radionice.

### **Napomena**

Ako je ugrađen tahograf, ukupna proputovana udaljenost može biti pokazana samo na tahografu, a ne na mjerачu dnevno prijeđenih kilometara u zaslonu instrumenata.

Mjerač dnevno prijeđenih kilometara  
↪ 89.

## Osvjetljenje

<b>Vanjska svjetla</b> .....	<b>108</b>
Prekidač svjetala .....	108
Automatska kontrola svjetla ....	109
Dugo svjetlo .....	109
Pomoć za duga svjetla .....	109
Upozorenje prednjim svjetlima	110
Podešavanje snopa prednjih	
svjetala .....	111
Prednja svjetla pri vožnji u	
inozemstvu .....	111
Svjetla za vožnju po danu .....	111
Prilagodljiva prednja svjetla ....	111
Uključivanje svih pokazivača	
smjera .....	111
Signali skretanja i promjene	
trake .....	112
Prednja svjetla za maglu .....	112
Stražnje svjetlo za maglu .....	112
Svjetla za vožnju unatrag .....	113
Zamagljeni poklopci svjetala ...	113
<b>Osvjetljenje unutrašnjosti</b> .....	<b>113</b>
Svjetla u unutrašnjosti .....	113
Osvjetljenje prtljažnika .....	114
Svjetla za čitanje .....	114



<b>Funkcije osvjetljenja</b> .....	<b>115</b>
Svjetlo za izlazak .....	115
Zaštita od pražnjenja	
akumulatora .....	115

## Vanjska svjetla

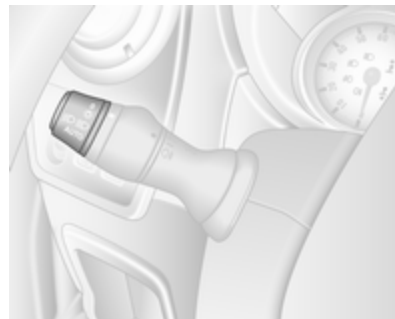



### Prekidač svjetala







Okrenite prekidač vanjskih svjetala:

- O** : isključeno
-  : bočna svjetla
-   : prednja svjetla
- AUTO** : automatska kontrola svjetla: prednja svjetla se automatski uključuju i isključuju.

Okrenite prekidač unutarnjih svjetala:

-   : prednja svjetla za maglu
-   : stražnja svjetla za maglu

Kontrolno svjetlo dugog svjetla    
 ⇨ 101.

Kontrolno svjetlo kratkog svjetla    
 ⇨ 101.

### Napomena

Ako ste prednja svjetla uključili ručno, oglasit će se zvuk upozorenja kada isključite motor i kada otvorite vozačeva vrata, kao podsjetnik da su svjetla i dalje upaljena.

### Stražnja svjetla

Stražnja svjetla uključuju se zajedno s kratkim i bočnim svjetlima.

### Automatska kontrola svjetla



Kada je funkcija automatske kontrole svjetla uključena i motor radi, sustav se prebacuje između svjetala za vožnju po danu (gdje su ugrađena) i prednjih svjetala, ovisno o uvjetima osvjetljenja.

Iz sigurnosnih razloga, prekidač svjetala uvijek treba ostati u položaju **AUTO**.

Svjetla za vožnju po danu ⇨ 111.

### Automatsko aktiviranje prednjih svjetala

Tijekom uvjeta slabog osvjetljenja uključena su prednja svjetla.

### Dugo svjetlo

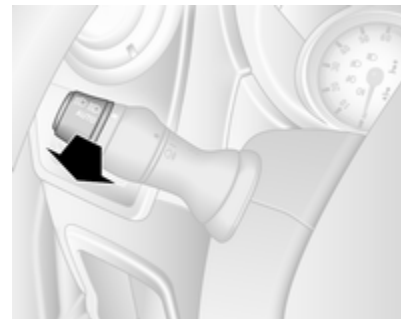

Za promjenu između kratkog i dugog svjetla, povucite polugu dok ne osjetite "klik".

### Pomoć za duga svjetla

Ova značajka omogućava rad dugog svjetla kao glavnog svjetla za vožnju po noći i kada je brzina vozila veća od 45 km/h.

Uključuje kratka svjetla kada je:



- Kamera na vjetrobranu detektira svjetlo nadolazećih ili vozila ispred vas.
- Maglovito je ili sniježi.
- Vožnja u gradskim područjima.

Ako nisu detektirana ograničenja, sustav ponovno uključuje dugo svjetlo.

### Aktiviranje



Okrenite prekidač za vanjska svjetla u **AUTO**, pa zatim povucite ručicu pokazivača smjera kako biste aktivirali pomoć za duga svjetla.

Kontrolno svjetlo  svijetli neprekidno u sklopu instrumenata ako ste aktivirali pomoć, dok plavo kontrolno svjetlo  101 svijetli ako ste uključili duga svjetla.

Kontrolno svjetlo  101.

### Napomena

Uporaba sustava ne oslobađa vozača od potpune odgovornosti za korištenje vozila.

### Deaktiviranje

Ponovno povucite ručicu pokazivača smjera. Kontrolna lampica  se gasi.

Pomoć za duga svjetla deaktivirate i ako sklopku za vanjska svjetla izbacite iz položaja **AUTO**.

### Napomena

Ovisno o verziji, sustav možete deaktivirati i putem Infotainment sustava. Više informacija potražite u priručniku za Infotainment sustav.

### Opće napomene

Rad sustava može biti problematičan zbog sljedećeg:

- Ekstremni vremenski uvjeti, primjerice jaka kiša, magla ili snijeg.
- Prednja kamera ili vjetrobran su zaklonjeni, primjerice s prijenosnim navigacijskim sustavom.
- Svjetla nadolazećih vozila ili vozila nisu detektirana.
- Prednja svjetla nisu namještena pravilno.
- Razne reflektirajuće površine također mogu prouzročiti da sustav ne detektira druga vozila.

### Upozorenje prednjim svjetlima

Za aktiviranje upozorenja prednjim svjetlima, povucite polugu.



## Podešavanje snopa prednjih svjetala

### Ručno podešavanje snopa prednjih svjetala



Kad su kratka svjetla uključena, visinu snopa prednjih svjetala prilagodite opterećenju vozila da biste spriječili zasljepljivanje nadolazećeg prometa.

Zakrenite nazubljeni kotačić u traženi položaj:

- 0 : zauzeta prednja sjedala
- 4 : opterećeno do maksimalno dozvoljene mase

## Prednja svjetla pri vožnji u inozemstvu

Asimetrično prednje svjetlo povećava vidljivost ruba ceste na suvozačevoj strani.

Ipak, kada vozite u zemljama s vožnjom na suprotnoj strani ceste, podesite svjetla kako bi spriječili zasljepljivanje nadolazećeg prometa.

Kontaktirajte radionicu radi podešavanja prednjih svjetala.

## Svjetla za vožnju po danu

Svjetla za vožnju po danu povećavaju vidljivost vozila tijekom dnevnog svjetla.

Svjetla rade automatski nakon uključivanja kontakta.

Ako je vozilo opremljeno funkcijom automatske kontrole svjetla, sustav automatski mijenja dnevna svjetla i prednja svjetla prema uvjetima vanjskog osvjetljenja. Automatska kontrola svjetla ↗ 109.

## Prilagodljiva prednja svjetla



### Svjetlo skretanja

Ovisno o kutu zakretanja upravljača, brzini vozila i odabranom stupnju prijenosa pri vožnji kroz zavoj, dodatno svjetlo osvjetljava zavoj na odgovarajućoj strani ceste kada su prednje svjetla uključena.

Dodatna svjetla u zavoju automatski se isključuju nakon dužeg korištenja te pri brzinama vozila većim od 40 km/h.

## Uključivanje svih pokazivača smjera



Aktivira se pritiskom na .  
U slučaju snažnog kočenja, automatski se uključuju svi pokazivači smjera. Isključite pritiskom na .

## Signali skretanja i promjene trake

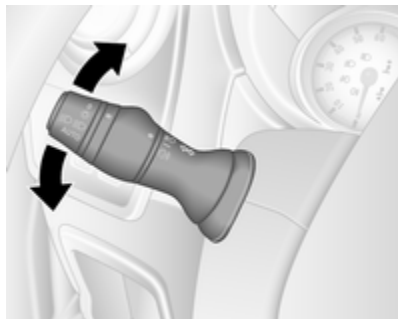

- poluga gore : desni pokazivač smjera
- poluga dolje : lijevi pokazivač smjera

Kada se kolo upravljača vraća natrag, poluga se automatski vraća u srednji položaj i pokazivač smjera se

isključuje. Ovo se neće dogoditi ako je izvršeno blago skretanje kao što je promjena vozne trake.

Za tri treperenja, npr. pri promjeni prometnih traka, ručicu pomaknite u prvi granični položaj. Kada je pustite, poluga će se vratiti u početni položaj.

Ako se poluga pomakne iza prve stanke, pokazivač smjera je konstantno uključen. Isključite pokazivač smjera ručno laganim pomicanjem poluge u osnovni položaj.

## Prednja svjetla za maglu

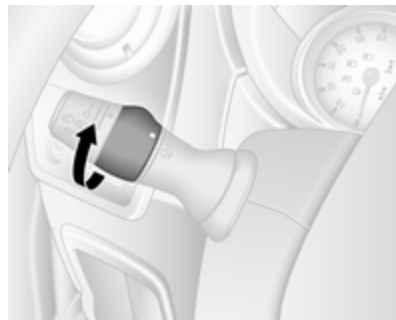

Zakrenite unutarnji prekidač na položaj  i pustite ga.

Prednja svjetla za maglu rade dok radi motor i dok su uključena prednja svjetla.

## Stražnje svjetlo za maglu

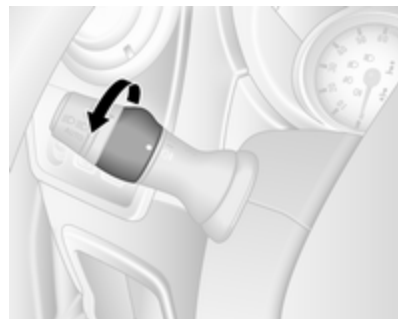

Zakrenite unutarnji prekidač na položaj  i pustite ga.

Stražnja svjetla za maglu rade dok radi motor i dok su uključena prednja svjetla.

## Svjetla za vožnju unatrag

Svjetla za vožnju unatrag se uključuju kad je kontakt uključen i odabran je stupanj prijenosa za vožnju unatrag.

## Zamagljeni poklopci svjetala

Unutrašnjost poklopaca svjetala može se lagano zamagliti u nepovoljnim, vlažnim i hladnim vremenskim prilikama, tijekom jake kiše ili nakon pranja vozila. Magla brzo sama nestaje; za pomoć, uključite svjetla.

## Osvjetljenje unutrašnjosti

### Svjetla u unutrašnjosti

Svjetla u kabini svijetle ako vozilo otključate bez daljinskog upravljača ili otvorite prednja vrata.

Kad se vrata zatvore, uslužno svjetlo će se ugasiti nakon kašnjenja ili neposredno nakon uključivanja kontakta.

### Prednje svjetlo u unutrašnjosti

Sa sklopkom u srednjem položaju, svjetlo funkcionira kao svjetlo u kabini.



Aktivira se pritiskom na prekidač :

- konstantno uključeno
- uključeno nakon otključavanja i otvaranja vrata
- konstantno isključeno

### Stražnja svjetla u unutrašnjosti

#### Kombi, autobus

U putničkoj kabini smještena su niska svjetla i svjetla iznad glave.



Koristite preklopni prekidač na ploči s instrumentima:

- pritisnite **OFF** : isključeno  
 pritisnite  : uključeno

Svjetla za čitanje   114.

### Osvjetljenje prtljažnika

Uključivanje rasvjete prtljažnog prostora može se postaviti nakon otvaranja bočnih i stražnjih vrata ili može biti stalno uključena.

Sa sklopkom u srednjem položaju, svjetlo funkcionira kao svjetlo u kabini.



Aktivira se pritiskom na prekidač :

- konstantno uključeno
- uključeno nakon otključavanja i otvaranja vrata
- konstantno isključeno

Kad se vrata zatvore, uslužno svjetlo će se ugaziti nakon kašnjenja ili neposredno nakon uključivanja kontakta.

### Svjetla za čitanje

#### Prednje svjetlo za čitanje



Uključujete s .

Svjetlo za čitanje možete usmjeriti po potrebi, ovisno o izvedbi.



### Stražnja svjetla za čitanje

#### Kombi, autobus



Koristite preklopni prekidač na ploči s instrumentima:

pritisnite  : uključeno  
pritisnite **OFF** : isključeno

Uslužna (pomoćna) svjetla   113.



Svako svjetlo za čitanje zatim možete uključiti ili isključiti pojedinačno i usmjeriti po potrebi.

## Funkcije osvjetljenja

### Svjetlo za izlazak

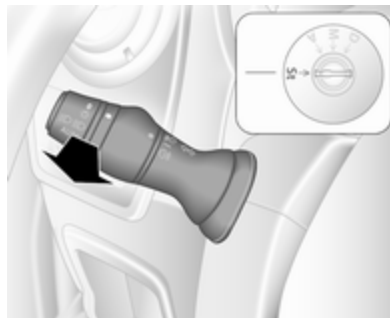

Prednja svjetla se uključuju na približno 30 sekundi nakon što se vozilo parkira i sustav aktivira.

### Aktiviranje

1. Isključite kontakt.
2. Izvucite ključ za pokretanje.
3. Povucite polugu pokazivača smjera prema kolu upravljača.

Ovaj se postupak može ponoviti najviše četiri puta.

Prednja svjetla se odmah isključuju okretanjem prekidača za svjetla u bilo koji položaj i vraćanjem na **O**.

### Zaštita od pražnjenja akumulatora

Za sprječavanje pražnjenja akumulatora vozila kada je kontakt isključen, neka svjetla u unutrašnjosti se mogu isključiti automatski nakon nekog vremena.

## Kontrola klime

<b>Sustavi kontrole klime</b> .....	<b>116</b>
Sustav grijanja i provjetravanja	116
Klima uređaj .....	117
Elektronički sustav kontrole klime .....	118
Sustav grijanja straga .....	120
Sustav klime za stražnji dio .....	123
Pomoćni grijač .....	123
<b>Otvori za provjetravanje</b> .....	<b>129</b>
Podesivi otvori za provjetravanje .....	129
Fiksni otvori za provjetravanje .	130
Hladnjak pretinca za rukavice .	131
<b>Održavanje</b> .....	<b>131</b>
Dovod zraka .....	131
Filter za pelud .....	131
Redovno korištenje klima uređaja .....	131
Servis .....	131

## Sustavi kontrole klime

### Sustav grijanja i provjetravanja



Kontrole za:

- temperatura
- brzina ventilatora
- raspodjela zraka
- odmagljivanje i odmrzavanje

Grijanje stražnjeg prozora  ↻ 39, grijanje sjedala  ↻ 48.

### Temperaturu





crvena : toplo  
plava : hladno

Grijanje neće biti u potpunosti djelotvorno dok motor ne postigne normalnu radnu temperaturu.

### Brzina ventilatora

Podesite protok zraka uključivanjem ventilatora na željenu brzinu.



### Raspodjela zraka

-  : prema području glave
-  : prema području glave i nogu
-  : prema području nogu
-  : prema vjetrobranu, prozorima prednjih vrata i području nogu
-  : prema vjetrobranu i prozorima prednjih vrata

Moguće su međupostavke.

### Odmagljivanje i odmrzavanje prozora

- Postavite kontrolu temperature na najtopliju razinu.
- Postavite brzinu ventilatora na najvišu razinu.

- Postavite kontrolu raspodjele zraka na .
- Uključite grijanje stražnjeg prozora .
- Po potrebi otvorite bočne otvore za provjetranje i usmjerite ih prema prozorima vrata.
- Za istovremeno grijanje područja nogu, postavite kontrolu raspodjele zraka na .

## Klima uređaj



Osim za sustav grijanja i provjetranja, sustav klima uređaja ima kontrole za:

**A/C** : hlađenje  
 : recirkulacija zraka

Grijanje stražnjeg prozora  ⇨ 39,  
 grijanje sjedala  ⇨ 48.

### Hlađenje (A/C)

Pritisnite **A/C** i uključite hlađenje. LED svjetlo ugrađeno u gumb pali se kako bi označilo uključivanje funkcije. Hlađenje radi samo dok radi i motor i dok je ventilator klima uređaja uključen.

Pritisnite **A/C** još jednom kako biste isključili hlađenje.

Klima uređaj hladi i odvlažuje (suši) zrak kad je temperatura okoline malo iznad točke smrzavanja. Stoga može doći do kondenzacije i kapanja ispod vozila.

Kada hlađenje ili sušenje zraka nije potrebno, isključite ga radi uštede goriva.

### Napomena

Ako se klima uređaj postavi na maksimalno hlađenje kada je temperatura okoline visoka, možda će biti onemogućen rad funkcije Autostop sve dok se ne postigne potrebna temperatura u putničkom prostoru.

Ako je klima uređaj podešen na maksimalno hlađenje dok je uključena funkcija Autostop za motor, motor bi se mogao automatski ponovno pokrenuti.

Sustav stop-start ⇨ 137.

### Sustav recirkulacije zraka

Pritisnite , za uključivanje načina rada s recirkulacijom zraka. LED svjetlo ugrađeno u gumb pali se kako bi označilo uključivanje funkcije.

Ponovno pritisnite , za isključivanje načina rada s recirkulacijom zraka.



### Upozorenje

Pri recirkulaciji je smanjen dotok svježeg zraka. Ako uređaj radi bez hlađenja, povećava se vlažnost

zraka te se prozori mogu zamagliti. Opada kvaliteta zraka u putničkom prostoru, zbog čega se putnici mogu osjećati pospano.



### Maksimalno hlađenje

Malo otvorite prozore tako da se vrući zrak može brzo raspršiti.



- Hlađenje **A/C** uključeno.
- Sustav recirkulacije zraka  uključen.
- Postavite kontrolu raspodjele zraka na .
- Postavite kontrolu temperature na najhladniju razinu.
- Postavite brzinu ventilatora na najvišu razinu.
- Otvorite sve otvore za provjetravanje.

### Odmagljivanje i odmrzavanje prozora

- Hlađenje **A/C** uključeno.
- Postavite kontrolu temperature na najtopliju razinu.

- Postavite brzinu ventilatora na najvišu razinu.
- Postavite kontrolu raspodjele zraka na .
- Uključite grijanje stražnjeg prozora .
- Po potrebi otvorite bočne otvore za provjetravanje i usmjerite ih prema prozorima vrata.
- Za istovremeno grijanje područja nogu, postavite kontrolu raspodjele zraka na .

### Napomena

Ako pritisnete  dok motor radi, funkcija Autostop bit će onemogućena sve do ponovnog pritiskanja .

Ako pritisnete  dok motor radi pod funkcijom Autostop, motor će se automatski ponovno pokrenuti.



Sustav stop-start  137.

## Elektronički sustav kontrole klime



Kontrole za:

- temperatura
- raspodjela zraka (نر ili نر) i odabir izbornika
- brzina ventilatora 

**AUTO** : automatski način rada  
 : recirkulacija zraka  
 : odmagljivanje i odmrzavanje  
 : grijanje stražnjeg prozora, grijana vanjska ogledala  
**A/C OFF** : isključenje klima uređaja



Grijani stražnji prozor, grijana vanjska ogledala  ↪ 39, ↪ 35.

Grijanje sjedala  ↪ 48.

Predodabrana temperatura se regulira automatski. U automatskom načinu rada, brzina ventilatora i raspodjela zraka automatski reguliraju protok zraka.

Sustav se može ručno prilagoditi korištenjem kontrola za raspodjelu i protok zraka.

Sustav elektroničke kontrole klime može se u potpunosti koristiti samo kada motor radi.

Za ispravan rad, nemojte prekriti senzor na ploči s instrumentima.

## Automatski način rada

Osnovne postavke za maksimalnu udobnost:

- Pritisnite **AUTO** (na zaslonu se pojavljuje "AUTO").
- Postavite željenu temperaturu (temperatura se prikazuje na zaslonu).
- Otvorite sve otvore za provjetravanje.

Tijekom automatskog načina rada, postavkama za brzinu ventilatora, raspodjelu zraka, klima-uređaj i recirkulaciju zraka automatski upravlja sustav i ne prikazuju se na zaslonu.

## Predodabir temperature

Temperature možete postaviti na željenu vrijednost pomoću dvije tipke ispod zaslona.

Iz razloga udobnosti, temperaturu mijenjajte samo u malim koracima.

crvena : toplo  
plava : hladno

Grijanje neće biti u potpunosti djelotvorno dok motor ne postigne normalnu radnu temperaturu.

Ako je postavljena minimalna temperatura od 15 °C, elektronička kontrola klime radi s maksimalnim hlađenjem.

Ako je postavljena maksimalna temperatura od 27 °C, elektronička kontrola klime radi s maksimalnim grijanjem.

## Napomena

Ako želite smanjiti temperaturu zbog udobnosti, funkcija automatskog zaustavljanja bit će zabranjena ili će se motor automatski ponovno pokrenuti kada je uključeno hlađenje.

Sustav stop-start ↪ 137.

## Brzina ventilatora

Brzina ventilatora može se povećati ili smanjiti pomoću tipki .

Odabrana brzina ventilatora označena je s  na zaslonu.

Ako je ventilator isključen, isključuje se i klima uređaj.

Za povratak na automatski način rada: Pritisnite **AUTO**.

## Odmagljivanje i odmrzavanje prozora



Pritisnite ; LED svijetli.

Temperatura i raspodjela zraka se postavljaju automatski, klima-uređaj je uključen i ventilator radi velikom brzinom.

Grijanje stražnjeg prozora i grijanje vanjskih ogledala uključuju se i automatski. Pritisnite  ako želite isključiti bez deaktiviranja odmagljivanja/odmrzavanja prozora. Brzinu ventilatora također možete smanjiti.

Za povratak na automatski način rada: pritisnite  ili **AUTO**.

#### Napomena

Ako pritisnete  dok motor radi, funkcija Autostop bit će onemogućena sve do ponovnog pritiskanja .



Ako pritisnete  dok motor radi pod funkcijom Autostop, motor će se automatski ponovno pokrenuti.



Sustav stop-start  137.

#### Raspodjela zraka

Pritišćite  ili .

Strelice prikazane na zaslonu označavaju postavke raspodjele:

-  : prema vjetrobranu i prozorima prednjih vrata
-  : prema vjetrobranu, prozorima prednjih vrata i području nogu
-  : prema području glave

-  : prema području glave i nogu
-  : prema području nogu



Za povratak na automatski način rada: Pritisnite **AUTO**.

#### Hlađenje

Klima uređaj hladi i odvlažuje (suši) zrak kad je temperatura okoline iznad određene razine. Stoga može doći do kondenzacije i kapanja ispod vozila.

Ako hlađenje ili sušenje zraka nije potrebno, pritisnite **A/C OFF** kako biste isključili sustav za hlađenje, te tako uštedjeli gorivo. Na zaslonu se prikazuje "**A/C OFF**".

#### Ručno upravljanje sustavom za recirkulaciju zraka

Pritisnite  ako želite uključiti recirkulaciju zraka; na zaslonu se pojavljuje .

#### Upozorenje

Pri recirkulaciji je smanjen dotok svježeg zraka. Ako uređaj radi bez hlađenja, povećava se vlažnost

zraka te se prozori mogu zamagliti. Opada kvaliteta zraka u putničkom prostoru, zbog čega se putnici mogu osjećati pospano.

Za povratak na automatski način rada: pritisnite  ili **AUTO**.

#### Sustav grijanja straga



Ako je motor isključen, stražnji odjeljak može se dodatno grijati kroz nisko postavljene otvore za grijanje.

Programiranjem vrijednosti na kontrolnoj ploči, korisnik može podesiti postavke za vrijeme, dan i temperaturu.

Grijanje neće raditi ako je razina goriva pala prenisko.

Tijekom rada, koristi se struja iz akumulatora vozila. Za kratkotrajna putovanja, redovno provjeravajte akumulator vozila i punite ga, ako je potrebno.

### Napomena

Ako se sustav grijanja straga aktivira dok motor radi, funkcija Autostop će biti spriječena.

Nisko postavljene otvori za provjetranje u stražnjem dijelu ne smiju biti blokirani kako bi rad bio učinkovit.

### ⚠ Upozorenje

Nemojte stavljati u pogon sustav prilikom punjenja goriva, kada su prisutna zapaljiva isparenja ili u zatvorenim prostorima (npr. garaži).

### Timer



- 1 Zaslón** : Prikazuje unaprijed podešen radni dan ili unaprijed podešen dan, trenutno vrijeme ili unaprijed podešeno vrijeme, temperaturu,  $\nabla$  i  $\text{☰}$
- 2 Temperatura** : Odabire temperaturu
- 3 ►** : Podešava vrijednost na više
- 4 ◀** : Podešava vrijednost na niže
- 5 ☰** : Odabire postavke grijanja

- 6 P** : Odabire unaprijed podešene postavke
- 7 ⌚** : Odabire postavke vremena i radnog dana

### Rad

#### Grijanje ☰

Pritisnite  $\text{☰}$ , prikazuje se unaprijed određeno trajanje grijanja, primjerice 30.

Za privremeno podešavanje (promjenu) trajanja grijanja, podesite pomoću ◀ ili ►. Vrijednost se može namjestiti od 10 do 120 minuta. Radi potrošnje snage zabilježite trajanje grijanja.

Za isključenje, pritisnite  $\text{☰}$ .

Za promjenu zadanog, unaprijed određenog trajanja grijanja, provjerite je li grijač isključen, pritisnite i držite ◀, sve dok zaslon ne počne bljeskati, pa podesite pomoću ◀ ili ►.

**Programiranje P**

Možete programirati do tri vremena polaska tijekom jednog dana ili jedno unaprijed podešeno vrijeme polaska preko jednog tjedna.

- Pritisnite **P** jedanput za odabir unaprijed postavljenog memorijskog broja **1**.
- Pritisnite **P** dvaput za odabir unaprijed postavljenog memorijskog broja **2**.
- Pritisnite **P** tri puta za odabir unaprijed postavljenog memorijskog broja **3**.
- Ponovno pritisnite **P** ako želite izaći iz unaprijed podešene memorije.

**Pokretanje grijanja unutar 24 sata**

- Pritisnite **P** ako želite odabrati željeni unaprijed podešen memorijski broj **1**, **2** ili **3**.
- Kratko pritisnite ◀ ili ▶; unaprijed podešeno vrijeme bljeska.

- Namjestite unaprijed podešeno vrijeme pomoću ◀ ili ▶.
- Pritisnite **P** ako želite potvrditi i izaći iz unaprijed podešene memorije.

**Pokretanje grijanja do sedam dana**

- Pritisnite **P** ako želite odabrati željeni unaprijed podešen memorijski broj **1**, **2** ili **3**.
- Kratko pritisnite ◀ ili ▶; unaprijed podešeno vrijeme bljeska.
- Namjestite unaprijed podešeno vrijeme pomoću ◀ ili ▶.
- Nakon pet sekundi unaprijed podešen dan bljeska.
- Namjestite unaprijed podešeni dan pomoću ◀ ili ▶.
- Unaprijed podešeno vrijeme i dan namještate nakon promjene prikaza u trenutno vrijeme.

**Namjestite vrijeme i radni dan ☹**

Ako se akumulator vozila odvoji ili je napon prenizak, bit će potrebno resetirati uređaj.

- Pritisnite ☹, sve dok vrijeme ne počne bljeskati.
- Pritisnite ◀ ili ▶ ako želite promijeniti trenutno vrijeme.
- Vrijeme je memorirano kada zaslon prestane bljeskati.
- Pričekajte da radni dan počne bljeskati.
- Pritisnite ◀ ili ▶ ako želite promijeniti radni dan.
- Radni dan je memoriran kada zaslon prestane bljeskati.

**Razina grijanja**

Željenu razinu grijanja za programirana vremena polaska možete namjestiti između 10 i 30°C.

Temperaturu grijanja možete podesiti okretanjem kotačića smještenog na kontrolnoj ploči.

okrenite u                   : povećajte  
smjeru kazaljki            temperaturu  
sata

okrećite u                   : smanjite  
smjeru                        temperaturu  
obrnutom od  
kazaljke sata

## Sustav klime za stražnji dio

Sustav klime za stražnji dio se uključuje zajedno sa sustavom klima uređaja prednjeg putničkog prostora.

### Bus

#### Stražnji otvori za provjetravanje



Dodatna klimatizacija postoji za stražnju putničku kabinu, a vrši se putem otvora za provjetravanje iznad glave.

## Brzina ventilatora



Podesite protok zraka na željenu brzinu.

okrenite u : povećajte protok  
smjeru kazaljki zrak  
sata

okrećite u : smanjite protok  
smjeru zrak  
obrnutom od  
kazaljke sata

### Napomena

Tijekom aktivne funkcije Autostop, stražnji klima uređaj ne možete uključiti.

Sustav stop-start ⇨ 137.

## Combi

Dodatna klimatizacija postoji za stražnju putničku kabinu, a vrši se putem otvora za provjetravanje iznad vozačeve i suvozačeve kabine.

Dok je klimatizacija prednje putničke kabine uključena, podesite protok zraka na željenu brzinu.

Otvori za provjetravanje moraju biti otvoreni tijekom korištenja kako bi se spriječilo stvaranje leda u sustavu radi manjka protoka zraka.

## Pomoćni grijač

### Grijač rashladnog sredstva

Neovisan o motoru, gorivom pogonjeni grijač rashladnog sredstva osigurava brzo grijanje rashladnog sredstva motora, kako bi omogućio grijanje unutrašnjosti vozila bez rada motora.

### Napomena

Ovisno o verziji, dodatni grijač rashladnog sredstva može se automatski uključiti radi ubrzavanja grijanja kada je paljenje uključeno, a vanjska temperatura je ispod 5 °C.

**⚠ Upozorenje**

Nemojte stavljati u pogon sustav prilikom punjenja goriva, kada su prisutna zapaljiva isparenja ili u zatvorenim prostorima (npr. garaži).

Prije pokretanja ili programiranja sustava, za početak prebacite sustav za regulaciju klime vozila na toplo, razvođenje zraka namjestite na  i uključite ventilator.

Isključite kada nije potrebno. Grijanje se automatski prekida nakon isteka programiranog vremena. Neće raditi ni ako je razina goriva postala preniska.



Tijekom rada, koristi se struja iz akumulatora vozila. Vožnja stoga treba trajati barem koliko i vrijeme grijanja. Za kratkotrajna putovanja, redovno provjeravajte akumulator vozila i punitite ga, ako je potrebno.

Za osiguranje učinkovitog rada, jedanput mjesečno nakratko pustite u pogon pomoćni grijač.

**Upravljačke jedinice**

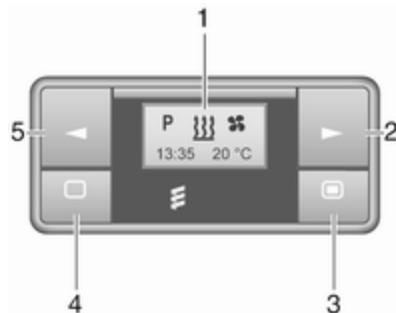



Tajmer ili daljinski upravljač uključuje i isključuje sustav i koristi se za programiranje određenih vremena odlaska.





**Tajmer (tip A)**

- 1 Zaslón** : Prikazuje unaprijed podešeno, trenutno vrijeme ili unaprijed podešeno vrijeme, temperaturu, ,  i 
- 2 ►** : Podešava vrijednost na više

- 3 ■** : Dogi pritisak: uključuje grijač, kratki pritisak: pali zaslon ili potvrđuje odabir
- 4 ◀** : Podešava vrijednost na niže
- 5 □** : Dogi pritisak: isključuje grijač, kratki pritisak: pali zaslon ili izlazi iz izbornika



**Daljinsko upravljanje (tip A)**

- 1 Zaslón** : Prikazuje unaprijed podešeno, trenutno vrijeme ili unaprijed podešeno vrijeme, temperaturu, , , ,  i 

- 2  : Dogi pritisak: uključuje grijač, kratki pritisak: pali zaslon ili potvrđuje odabir
- 3  : Podešava vrijednost na više
- 4  : Dogi pritisak: isključuje grijač, kratki pritisak: pali zaslon ili izlazi iz izbornika
- 5  : Podešava vrijednost na niže

Ako nijednu tipku ne pritisnete u deset sekundi, zaslon se automatski gasi.

### Greška daljinskog upravljača (tip A) prikazuje

- INIT** : automatska detekcija - čekajte dok automatska detekcija ne bude završena
- NO SIGNAL** : nema signala - provjerite osigurač grijača
-  : slab signal - približite se
-  : slaba baterija - zamijenite bateriju
-  : kvar grijača - potražite pomoć radionice
- Add, AddE** : sustav u modu usvajanja (konfiguriranja)

### Konfiguriranje daljinskog upravljača (tip A)







Ako se akumulator vozila ponovno spoji, LED (svjetleća dioda) u tipki na ploči s instrumentima svijetli i sustav automatski konfigurira izbornik daljinskog upravljača. Ako svjetleća dioda (LED) bljeska, odaberite **Add** ili **AddE** i potvrdite.



Dotadni uređaji za daljinsko upravljanje također se mogu konfigurirati. Pritisnite tipku, dok LED ne bljesne, uključite daljinski upravljač, odaberite **Add** i potvrdite.

**AddE** konfigurira isključivo trenutni uređaj za daljinsko upravljanje, a blokira sve prethodno konfigurirane uređaje. **Add** konfigurira do četiri uređaja za daljinsko upravljanje, ali samo jedan uređaj može stavljati sustav u pogon u bilo koje vrijeme.

### Daljinsko upravljanje (tip B)



- 1 **Zaslon** : Prikazuje unaprijed podešeno, trenutno vrijeme ili unaprijed podešeno vrijeme, temperaturu, , , ,  i 
- 2  : Podešava vrijednost na više
- 3 **ISKLUČENO** : Isključite grijač ili istovremeno pritisnite  i **ISKLUČENO** kako biste potvrdili odabir

4  : Uključite grijač ili istovremeno pritisnite  i **ISKLJUČENO** kako biste potvrdili odabir

5  : Podešava vrijednost na niže

Ako nijednu tipku ne pritisnete u 30 sekundi, zaslon se automatski gasi.

### Upozorenje

Prilikom punjenja goriva, isključite uređaj za daljinsko upravljanje, kao i grijač!

Daljinski upravljač ima maksimalni domet od 1000 metara. Domet se može smanjiti zbog stanja u okolišu i slabljenja baterije.

### Greška daljinskog upravljača (tip B) prikazuje

 : slab signal - podesiti položaj

**FAIL** : greška tijekom prijenosa signala - primaknite se bliže ili provjerite osigurač grijača

 : slaba baterija - zamijenite bateriju

### Konfiguriranje daljinskog upravljača (tip B)

Možete konfigurirati najviše četiri dodatne uređaja za daljinsko upravljanje. Tijekom procesa dodatnog konfiguriranja, svaki puta će se izbrisati najstariji odašiljač.

Izvadite osigurač grijača na pet sekundi, zatim ga ponovno postavite. Unutar dvije - šest sekundi pritisnite **OFF** na jednu sekundu. Konfiguriranje je završeno.

Ako daljinski upravljač niste koristili dulje vrijeme, pritisnite tipku **OFF** šest puta u razmacima od dvije sekunde, a zatim pritisnite i držite još dvije sekunde, pa pričekajte dvije minute.

### Ručna regulacija



Ovisno o verziji, i pomoćni grijač možete uključiti na zadnje vrijeme trajanja ili na zadano trajanje od 30 minuta, ili odmah isključiti pomoću tipke na ploči s instrumentima. LED dioda u tipki potvrđuje postupak.

### Zamjena baterije

Zamijenite bateriju kada se smanji domet daljinskog upravljača ili kada simbol za napunjenost baterije bljeska.

Otvorite poklopac i zamijenite bateriju (tip A: CR 2430, tip B: 2CR 11108, ili ekvivalent), pazeći pritom da novu



bateriju ugradite pravilno, s pozitivnom (+) stranom prema pozitivnim terminalima. Pričvrstite poklopac.



Zbrinite stare baterije sukladno propisima o zaštiti okoliša.







Baterije ne spadaju u kućno smeće. Moraju se odložiti na odgovarajuće mjesto za prikupljanje.

## Postupak (tip A)



### Grijanje



Na traci izbornika odaberite  i potvrdite pritiskom . Unaprijed određeno (zadano) trajanje grijanja, na primjer **L 30**, bljeska na zaslonu. Tvornička postavka iznosi 30 minuta.



Podesite trajanje grijanja pomoću  ili  i potvrdite. Vrijednost se može namjestiti od deset do 120 minuta. Radi potrošnje snage zabilježite trajanje grijanja.

Za isključenje, na traci izbornika ponovno odaberite  i pritisnite .

### Provjetravanje



Na traci izbornika odaberite  i potvrdite pritiskom .



Podesite trajanje provjetravanja pomoću  ili  i potvrdite. Vrijednost se može namjestiti od deset do 120 minuta. Radi potrošnje snage zabilježite trajanje grijanja.

Za isključenje, na traci izbornika ponovno odaberite  i pritisnite .

### Programiranje P

Možete programirati do tri vremena odlaska, bilo tijekom jednog dana, bilo kroz jedan tjedan.

- Na traci izbornika odaberite **P** i potvrdite pritiskom .
- Odaberite željeni broj za memoriranje **P1**, **P2** ili **P3** i potvrdite.
- Odaberite  i potvrdite.
- Odaberite dan u tjednu ili grupu dana u tjednu i potvrdite.
- Odaberite sat i potvrdite.
- Odaberite minute i potvrdite.

- Odaberite  ili  i potvrdite.
- Odaberite ECO ili HIGH i potvrdite.
- Odaberite trajanje i potvrdite.
- Za izlazak, pritisnite .

Ako je potrebno, ponovite postupak za programiranje drugih brojeva za memoriranje.

Za aktiviranje programiranja brojeva za memoriranje, odaberite **P1**, **P2** ili **P3**, zatim odaberite On i potvrdite.

Nakon aktiviranja programiranja, **P** i  će se prikazati zajedno.

Za deaktiviranje programiranja memoriranje, odaberite **P1**, **P2** ili **P3**, zatim odaberite Off i potvrdite.

Grijanje se automatski prekida pet minuta nakon programiranog vremena odlaska.









### Napomena

Sustav za daljinsko upravljanje sadrži osjetnik temperature, koji izračunava vrijeme rada prema vanjskoj temperaturi i željenoj razini grijanja (ECO ili HIGH). Sustav se

pokreće automatski između pet i 60 minuta prije programiranog vremena odlaska.

### Namjestite vrijeme i radni dan ☹

Ako se akumulator vozila odvoji ili je napon prenizak, bit će potrebno resetirati uređaj.

- Na traci izbornika odaberite  i potvrdite.
- Na traci izbornika odaberite ☹ i potvrdite.
- Promjenu sata podesite pomoću  ili  i potvrdite.
- Promjenu minuta podesite pomoću  ili  i potvrdite.
- Za izlazak, pritisnite .
- Na traci izbornika odaberite  i potvrdite.
- Na traci izbornika odaberite **Mo** i potvrdite.
- Promjenu dana u tjednu podesite pomoću  ili  i potvrdite.
- Za izlazak, pritisnite .



### Razina grijanja









Željena razina grijanja za programirana vremena odlaska može se namjestiti na ECO ili HIGH.

- Na traci izbornika odaberite  i potvrdite.
- Odaberite ECO ili HIGH i potvrdite.
- Za izlazak, pritisnite .

### Postupak (tip B)







#### Grijanje ili provjetravanje

Odaberite način programiranja  ili , po potrebi.

- Pritisnite  tri puta.
- Istovremeno pritisnite  i **OFF**, bljeska  ili .
- Podesite pomoću  ili  za odabir  ili .
- Za potvrdu, istovremeno pritisnite  i **OFF**.

Za uključivanje, pritisnite  na jednu sekundu. Prikazuje se unaprijed određeno trajanje grijanja, primjerice **30**. Tvornička postavka iznosi 30 minuta.





Trajanje grijanja možete postaviti u koracima od deset minuta. Radi potrošnje snage zabilježite trajanje grijanja.

- Pritisnite  četiri puta.
- Istovremeno pritisnite  i **OFF**, bljeska  .
- Podesite pomoću  ili  za odabir željenog trajanja grijanja.
- Za potvrdu, istovremeno pritisnite  i **OFF**.

Za isključenje, pritisnite **OFF**.

### Programiranje ☹

Sustav izračunava vrijeme rada grijača ovisno o temperaturi unutar vozila.

- Pritisnite  dvaput.
- Istovremeno pritisnite  i **OFF**, bljeska ☹.
- Podesite pomoću  ili  za odabir vremena odlaska.
- Za potvrdu, istovremeno pritisnite  i **OFF**.



Za uključivanje, pritisnite  na jednu sekundu, prikazuje se **HTM**.

Grijanje automatski prestaje nakon programiranog vremena odlaska ili ga možete isključiti ručno.

- Pritisnite ◀ dvaput.
- Pritisnite **OFF** na jednu sekundu, gasi se **HTM**.



### Postavite vrijeme

Ako se akumulator vozila odvoji ili je napon prenizak, bit će potrebno resetirati vrijeme.

- Pritisnite ▶ jednom.
- Istovremeno pritisnite  i **OFF**, bljeska .
- Podesite pomoću ◀ ili ▶ za postavljanje vremena.
- Za potvrdu, istovremeno pritisnite  i **OFF**.

### Razina grijanja

Željenu razinu grijanja za programirana vremena odlaska možete namjestiti između C1 i C5.

- Pritisnite ◀ tri puta.
- Istovremeno pritisnite  i **OFF**, bljeska .

- Podesite pomoću ◀ ili ▶ za postavljanje razine grijanja.
- Za potvrdu, istovremeno pritisnite  i **OFF**.

Za prikaz temperature u putničkom prostoru, dvaput pritisnite ▶.

## Otvori za provjetravanje

### Podesivi otvori za provjetravanje

Kada je hlađenje uključeno, najmanje jedan otvor za provjetravanje mora biti otvoren tako da se isparivač ne smrzne zbog nedovoljnog protoka zraka.

### Središnji otvori za provjetravanje

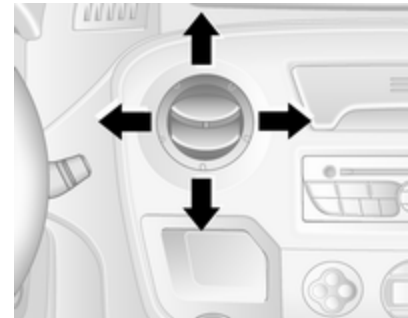

Za otvaranje pritisnite otvor za provjetravanje.

Usmjerite struju zraka zakretanjem otvora.

Pritisnite otvor za zatvaranje.

### Bočni otvori za provjetravanje

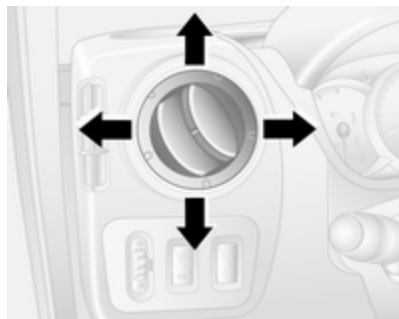

Za otvaranje pritisnite otvor za provjetravanje.

Usmjerite struju zraka zakretanjem otvora.

Ovisno o položaju prekidača temperature, zrak će strujati u putnički prostor kroz bočne otvore.

### ⚠ Upozorenje

Ne pričvršćujte nikakve predmete na rešetke otvora za provjetravanje. Opasnost od oštećenja i ozljeda u slučaju nezgode.

### Combi



Podesivi otvori za provjetravanje mogu se nalaziti u okviru krova. Za otvaranje, pritisnite otvor za zrak. Držite otvor za zrak i okrenite ga u željeni položaj kako biste usmjerili struju zraka.

### Bus



Podesivi otvori za provjetravanje mogu se nalaziti u okviru krova iznad sjedala. Okrenite podešivač kako biste smanjili/povećali struju zraka prema odgovarajućem sjedalu.

### Fiksni otvori za provjetravanje

Dodatni otvori za provjetravanje se nalaze ispod vjetrobrana i prozora vrata te u području nogu.

## Hladnjak pretinca za rukavice

Klima uređaj također može hladiti i sadržaj pretinca za rukavice.

## Održavanje

### Dovod zraka

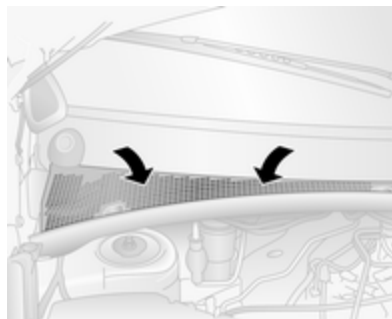

Otvor za dovod zraka ispred vjetrobrana u prostoru motora mora biti čist kako bi se omogućio dovod zraka. Uklonite lišće, nečistoću ili snijeg.

### Filter za pelud

Filter za pelud pročišćava zrak koji ulazi iz okoline kroz usis zraka i uklanja prašinu, čađu, pelud i spore.

## Redovno korištenje klima uređaja

Kako bi se osigurao kontinuirani efikasan rad sustava, hlađenje mora biti uključeno nekoliko minuta jednom mjesečno, neovisno o vremenu i godišnjem dobu. Hlađenje se ne može koristiti pri preniskoj temperaturi okoline.

## Servis

Za optimalne performanse hlađenja, preporučamo da se sustav kontrole klime provjeri jednom godišnje, počevši od treće godine nakon prve registracije vozila, uključujući:

- ispitivanje funkcionalnosti i tlaka
- funkcionalnost grijanja
- provjera zabrtvljenosti
- provjera pogonskog remenja
- čišćenje ukapljivača i pražnjenje isparivača
- provjera performansi

**Napomena**

Sredstvo za hlađenje R-134a sadrži fluorirane stakleničke plinove s potencijalom za globalno zagrijavanje od 1430.

Sustav klima-uređaja za prednji dio napunjen je s 0,58 kg i ima CO<sub>2</sub> ekvivalent od 0,83 tone, sustav klime za prednji i stražnji dio u Combi varijantama je napunjen s 1,1 kg i ima CO<sub>2</sub> ekvivalent od 1,57 tona, a sustav klime za prednji i stražnji dio u Bus varijantama je napunjen s 1,7 kg i ima CO<sub>2</sub> ekvivalent od 2,43 tone.

Ovisno o vozilu, na naljepnici koja se nalazi u motornom prostoru nalazi se informacija o sredstvu za hlađenje klima uređaja.

## Vožnja i rukovanje

### Savjeti za vožnju 134

Ekonomična vožnja .....	134
Kontrola vozila .....	134
Upravljanje .....	134

### Pokretanje i rukovanje 135

Uhodavanje novog vozila .....	135
Položaji kontakt brave .....	135
Pokretanje motora .....	136
Kontrola brzine praznog hoda ..	137
Prekid dovoda goriva pri vožnji s oduzetim gasom .....	137
Sustav stop-start .....	137
Parkiranje .....	140
Zračni ovjes .....	141

### Ispuh motora 143

Filtar krutih čestica .....	143
Katalizator .....	143
AdBlue .....	144

### Ručni mjenjač 152

### Automatizirani ručni mjenjač 152

Zaslon mjenjača .....	152
Pokretanje motora .....	153
Poluga mjenjača .....	153
Ručni način rada .....	154
Elektronički programi vožnje ...	155

Greška .....	156
Prekid napajanja električnom energijom .....	156

### Kočnice 156

Sustav protiv blokiranja kotača	156
Parkirna kočnica .....	157
Pomoć pri kočenju .....	158
Pomoć pri kretanju na uzbrdici	158

### Sustavi kontrole vožnje 158

Sustav kontrole proklizavanja ..	158
Elektronički program stabilnosti .....	159
Stražnja osovina s blokadom diferencijala .....	161

### Sustavi za pomoć vozaču 162

Kontrola brzine .....	162
Ograničavač brzine .....	165
Pomoć pri parkiranju .....	165
Kamera okrenuta prema natrag .....	167
Upozorenje za napuštanje trake .....	169

### Gorivo 171

Gorivo za dizelske motore .....	171
Punjenje goriva .....	171
Potrošnja goriva - CO <sub>2</sub> emisija	172

### Kuka prikolice 173

Opće napomene .....	173
---------------------	-----

Vozne karakteristike i savjeti za vožnju .....	173
Vuča prikolice .....	173
Oprema za vuču .....	174
Pomoć za stabilnost prikolice ..	174

### Dodatne funkcije 175

Prijenosnik snage .....	175
-------------------------	-----

## Savjeti za vožnju

### Ekonomična vožnja

#### ECO način rada

ECO način rada je funkcija koja optimizira potrošnju goriva. Utječe na snagu, moment i ubrzavanje motora, označavanje promjene brzine, grijanje, klima uređaj i potrošače električne energije.

#### Aktiviranje



Pritisnite **ECO**. Kontrolni indikator svijetli nakon aktiviranja i odgovarajuća poruka se prikazuje na informacijskom centru vozača ⇨ 102.

Za vrijeme vožnje možete privremeno onemogućiti ECO način rada, npr. kako biste povećali performanse motora, i to čvrstim pritiskom papučice gasa.

ECO način rada ponovno se uključuje nakon što se smanji pritisak na papučicu gasa.

#### Deaktiviranje

Ponovno pritisnite **ECO**. Kontrolna lampica se gasi.

### Kontrola vozila

**Nemojte se spuštati nizbrdo dok motor ne radi (osim dok je uključena funkcija Autostop)**

U toj situaciji ne rade mnogi sustavi (primjerice servo kočnica, servo upravljač). Ovakvim načinom vožnje ugrožavate sebe i druge. Svi sustavi rade tijekom funkcije Autostop, ali

može doći do kontroliranog smanjenja pomoći servo upravljanja i smanjenja brzine vozila.

Sustav stop-start ⇨ 137.

### Papučice

Da biste osigurali nesmetano gibanje papučica, ispod papučica ne smije biti tepih.

Koristite samo podne prekrivače koji dobro odgovaraju i pričvršćuju se osiguračima na vozačevoj strani.

### Vožnja nizbrdo

Ukopčajte stupanj prijenosa prilikom vožnje nizbrdo kako biste osigurali raspoloživ dovoljan tlak kočenja.

### Upravljanje

Ako se servo upravljanje izgubi zbog zaustavljanja motora ili kvara na sustavu, kolo upravljača može se zakretati ali je za to potrebna veća sila.



### Oprez

Vozila opremljena hidrauličnim servo upravljačem:

Ako se kolo upravljača zakrene prije kraja hoda i zadrži u tom položaju dulje od 15 sekundi, može doći do oštećenja sustava servo upravljača i gubitka servo upravljanja.

## Pokretanje i rukovanje

### Uhodavanje novog vozila

Ne kočite nepotrebno snažno tijekom prvih putovanja i nakon što su ugrađene nove pločice disk kočnica.

Za vrijeme prve vožnje može doći do dimljenja uslijed isparavanja voska i ulja na ispušnom sustavu. Parkirajte vozilo nakon prve vožnje na otvorenom prostoru neko vrijeme i izbjegavajte udisanje dima.

Tijekom perioda uhadavanja potrošnja goriva i motornog ulja može biti viša i proces čišćenja filtera diesel čestica može se obavljati češće.

Funkcija automatskog zaustavljanja može biti blokirana kako bi se omogućilo punjenje akumulatora vozila.

Sustav stop-start ⇨ 137.

Filter krutih čestica ⇨ 143.

### Položaji kontakt brave

Okrenite ključ:

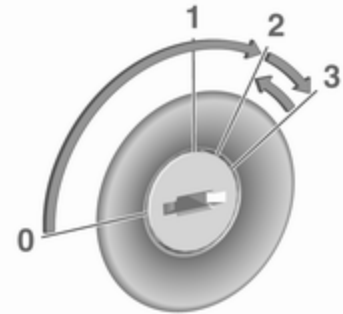

- 0 : kontakt isključen: Neke će funkcije ostati uključene sve dok ne izvadite ključ ili ne otvorite vrata vozača, ako je kontakt prethodno bio uključen
- 1 : mod napajanja opreme: Blokada kola upravljača je isključena i neke su električne funkcije djelatne, kod isključenog kontakta
- 2 : kontakt je uključen, u tijeku je predgrijavanje dizel motora. Kontrolna svjetla se uključuju i većina električnih funkcija rade
- 3 : pokretanje motora: Nakon što se motor pokrene pustite ključ

**Blokada kola upravljača**

Izvadite ključ iz kontakt brave i okrećite kolo upravljača sve dok se ne zabravi.

**⚠ Opasnost**

Nikada ne vadite ključ iz prekidača paljenja tijekom vožnje jer biste tako mogli uzrokovati blokiranje upravljača.

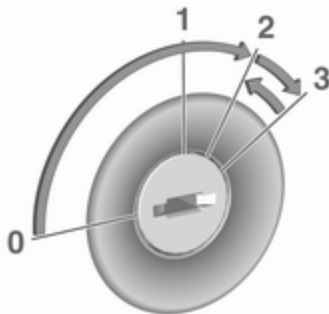
**Pokretanje motora**

Ručni mjenjač: odvojite spojku.

Automatizirani ručni mjenjač: pritisnite kočnicu; mjenjač automatski odabire **N**.

Ne ubrzavajte.

Okrenite ključ u položaj **2** za predgrijavanje i pričekajte dok se kontrolni indikator  na vozačevom informacijskom centru ne ugasi.

**Napomena**

Ovisno o vozilu, ako ste stupanj prijenosa ukopčali tijekom predgrijavanja, na informacijskom centru vozača (DIC) se može pojaviti poruka ⇨ 102 ukazujući na to da prilikom pokretanja motora morate pritisnuti papučicu spojke.

Ključ zakrenite u položaj **3** i pustite ga.

Povećani broj okretaja motora automatski se vraća na normalni broj okretaja praznog hoda kako temperatura motora raste.

Pokušaji pokretanja ne smiju trajati dulje od 15 sekundi. Ako se motor ne pokrene, pričekajte 15 sekundi prije ponavljanja postupka pokretanja. Ako je potrebno, pritisnite papučicu gasa prije ponavljanja procedure pokretanja.

**Napomena**

Pogon na stražnje kotače: Prilikom pokretanja na vodoravnoj površini s neopterećenim vozilom, preporučljivo je da odaberete drugi stupanj prijenosa kada krenete.

Prije ponovnog pokretanja ili za isključivanje motora zakrenite ključ natrag na **0**.

Dok je uključena funkcija Autostop, motor se može ponovno pokrenuti pritiskanjem papučice spojke. Sustav stop-start ⇨ 137.

**Zagrijavanje motora s turbo punjačem**



Nakon pokretanja, dostupni zakretni moment motora može na kratko vrijeme biti ograničen, osobito kad je temperatura motora niska. To ograničenje postoji kako bi se omogućilo sustavu za podmazivanje da u potpunosti zaštiti motor.

## Kontrola brzine praznog hoda



Za povećanje brzine praznog hoda pritisnite prekidač. Nakon nekoliko sekundi funkcija će se aktivirati.

Funkcija će biti deaktivirana u slučajevima:

- Papučica spojke je pritisnuta.
- Papučica gasa je pritisnuta.
- MTA nije u **N** (neutralnom položaju).
- Brzina vozila je iznad 0 km/h.
- Svijetli kontrolno svjetlo  ili  ili STOP svijetli na sklopu instrumenata.

Za povećanje ili smanjenje brzine praznog hoda, kontaktirajte radionicu.

### Napomena

Ako je aktivirana funkcija brzog praznog hoda, sustav stop-start se automatski isključuje.

Sustav stop-start ⇨ 137.

## Prekid dovoda goriva pri vožnji s oduzetim gasom

Napajanje gorivom se automatski prekida pri vožnji s oduzetim gasom, napr. kada se vozilo vozi s odabranim stupnjem prijenosa ali s otpuštenom papučicom gasa.

Ovisno o uvjetima vožnje, prekid dovoda goriva pri vožnji s oduzetim gasom možete deaktivirati.

## Sustav stop-start

Sustav stop-start štedi gorivo i smanjuje emisije ispušnih plinova. Ako to uvjeti dopuštaju, sustav isključuje motor čim se vozilo kreće malom brzinom ili kad stoji, npr. na semaforu ili u gužvi na cesti.

On automatski pokreće motor, čim pritisnete papučicu spojke (ručni mjenjač) ili otpustite papučicu kočnice (automatizirani ručni mjenjač).

Senzor akumulatora vozila osigurava da funkcija automatskog zaustavljanja bude omogućena samo kad je akumulator vozila dovoljno napunjen za ponovno pokretanje.

## Aktiviranje

Sustav stop-start dostupan je odmah nakon pokretanja motora, pokretanja vozila i ako su zadovoljeni niže navedeni uvjeti u ovom poglavlju.

Ako donji uvjeti nisu ispunjeni, spriječen je Autostop, a kontrolno svjetlo  svijetli u sklopu instrumenata ⇨ 101.

## Deaktiviranje





Ručno isključite sustav stop-start pritiskom na . Isključenje označava uključivanje LED svjetla ugrađenog u gumb.

Za ponovno uključenje, opet pritisnite ; LED dioda u gumbu se gasi.

Sustav se automatski ponovno uključuje prilikom sljedećeg uključjenja paljenja.

### Napomena

Ako je aktivirana funkcija brzog praznog hoda, sustav stop-start se automatski isključuje i ne možete ga ponovno uključiti pritiskom na . LED u tipki svijetli kako bi se

pokazalo isključenje, a odgovarajuća poruka se može pojaviti na informacijskom centru vozača  102.

Kontrola brzine praznog hoda  137.

## Autostop

### Ručni mjenjač

Ako se vozilo kreće malom brzinom ili je zaustavljeno, uključite funkciju Autostop na sljedeći način:

- pritisnite papučicu spojke
- ručicu mjenjača pomaknite u prazan hod
- otpustite papučicu spojke

Kontrolno svjetlo  može bljeskati ako spojku niste dovoljno otpustili.



### Automatizirani ručni mjenjač

Ako je vozilo zaustavljeno, uključite funkciju Autostop na sljedeći način:

- poluga mjenjača u položaju **N** (ili **A/M**)
- čvrsto pritisnite papučicu kočnice
- ne ubrzavajte

Motor će se isključiti, a kontakt će ostati uključen ako su ispunjeni potrebni uvjeti.



Kada  u sklopu instrumenata zasvijetli zeleno, to će pokazati da je funkcija Autostop aktivirana  101.

Dok je uključena funkcija Autostop, učinkovitost grijanja, servo upravljanja i kočnica ostaje ista. Međutim, pomoć pri kočenju nije dostupno  158.

**Napomena**

Ako izađete iz vozila dok je motor u Autostopu, oglasit će se zvuk upozorenja kao podsjetnik da je motor u stanju pripravnosti i da nije isključen.

**Uvjeti za Autostop**

Sustav stop-start provjerava je li ispunjen svaki od sljedećih uvjeta, u suprotnom funkcija Autostop neće biti moguća i kontrolno svjetlo (A) će svijetliti u sklopu instrumenata.

- sustav stop-start nije ručno isključen
- poklopac motornog prostora u potpunosti je zatvoren
- akumulator vozila je dovoljno napunjen i u dobrom je stanju
- motor je zagrijan
- temperatura rashladne tekućine motora nije previsoka
- temperatura okoline nije preniska
- funkcija odleđivanja nije uključena
- klima uređaj s automatskim upravljanjem ne sprječava rad funkcije Autostop

- sustav klime za stražnji dio nije aktiviran
- podtlak u kočnicama je dovoljan
- funkcija samočišćenja filtra krutih čestica ispuha dizela nije uključena ⇨ 143
- vozilo se kretalo od posljednjeg uključenja funkcije Autostop

U protivnom će rad funkcije Autostop biti onemogućen.

Funkcija Autostop može postati nedostupna s približavanjem vanjske temperature točki smrzavanja.

Određene postavke sustava kontrole klime također mogu spriječiti funkciju Autostop. Više informacija potražite u poglavlju o "Kontrola klime" ⇨ 116.

Odmah nakon vožnje autocestom uključivanje funkcije Autostop može biti onemogućeno.

Uhodavanje novog vozila ⇨ 135.

**Zaštita od pražnjenja akumulatora vozila**

Kako bi se pouzdano osigurala ponovna pokretanja motora, nekoliko značajki zaštite od pražnjenja akumulatora vozila ugrađeno je kao dio sustava stop-start.

**Vozač ponovno pokreće motor****Ručni mjenjač**

S polugom mjenjača u neutralnom položaju, pritisnite papučice spojke kako biste ponovno pokrenuli motor.

**Napomena**

Ako odaberete bilo koji stupanj prijenosa, za pokretanje motora morate do kraja pritisnuti papučicu spojke.

Ako se motor ne pokrene prvi puta, ponovno do kraja pritisnite papučicu spojke.

**Automatizirani ručni mjenjač**

S polugom mjenjača u položaju N (ili A/M) i otpuštenom ručnom kočnicom, otpustite papučicu kočnice i pokrenite motor.

Ukapčanje stupnja prijenosa za vožnju unatrag ili pritiskanje papučice gasa isto tako može ponovno pokrenuti motor.

Zelena kontrolno svjetlo  će se isključiti na sklopu instrumenata nakon ponovnog pokretanja motora. Ako određeni uvjeti ne budu ispunjeni, neće doći do pokretanja motora; pokrenite ga pomoću ključa za paljenje.

Pokretanje motora ⇨ 136.

### Bus

Motor se automatski pokreće kada aktivirate sklopku električnih kliznih vrata na ploči s instrumentima tijekom funkcije Autostop.

Klizna vrata ⇨ 26.

### Sustav stop-start ponovno pokreće motor

Ako se pojavi jedan od sljedećih uvjeta dok je uključena funkcija Autostop, sustav stop-start može automatski ponovno pokrenuti motor. Kontrolno svjetlo  treperi zelenom

bojom na ploči s instrumentima za vrijeme automatskog ponovnog pokretanja motora.



- akumulator vozila je ispražnjen
- temperatura okoline je preniska
- funkcija odleživanja je uključena
- podtlak u kočnicama nije dovoljan
- papučica kočnice je više puta pritisnuta
- vozilo se pokreće

Automatsko pokretanje motora možda neće biti moguće ako su vrata ili poklopac motora otvoreni.

U slučaju priključivanja električne dodatne opreme na utičnicu napajanja, poput prijenosnog CD playera, moguće je primijetiti kraći pad napona tijekom ponovnog pokretanja.

Ako je Infotainment sustav aktivan, audio zvuk mogao bi se nakratko smanjiti ili prekinuti tijekom ponovnog pokretanja.

### Greška

Ako kontrolno svjetlo  svijetli žuto ili LED dioda u gumbu za deaktiviranje  svijetli, bez da je pritisnut za deaktiviranje sustava, u sustavu stop-start postoji greška ⇨ 101. Odgovarajuća poruka pojavljuje se na i informacijskom centru vozača ⇨ 102.

Zatražite pomoć radionice.  
Zvukovi upozorenja ⇨ 103.

### Parkiranje

#### Upozorenje

- Vozilo ne parkirajte na lako zapaljivom području. Visoka temperatura ispušnog sustava mogla bi zapaliti površinu.
- Parkirnu kočnicu uvijek zategnite bez pritiskanja osigurača. Na uzbrdici ili nizbrdici zategnite što je jače moguće. Istovremeno pritisnite papučicu kočnice kako biste smanjili potrebnu radnu silu.

- Isključite motor.
- Ako se vozilo nalazi na ravnoj površini ili uzbrdici, uključite prvi stupanj prijenosa. Na uzbrdici, zakrenite prednje kotače od rubnjaka.  
Ako se vozilo nalazi na nizbrdici, uključite stupanj prijenosa za vožnju unatrag. Prednje kotače zakrenite prema rubnjaku.
- Zatvorite prozore.
- Ključ paljenja okrenite u položaj 0 i izvadite ga. Okrećite kolo upravljača dok ne osjetite da je zaključano.

Zaključajte vozilo ⇨ 22 i aktivirajte sustav zaključavanja protiv krađe ⇨ 32 i protuprovalni alarmni sustav ⇨ 32.

## Zračni ovjes

Radi automatski tijekom vožnje. Sustav zračnog ovjesa stalno podešava visinu vožnje sukladno opterećenosti vozila.

### Opres

Za osiguranje sigurnog rada sustava zračnog ovjesa, nemojte prekoračiti iznos maksimalno dopuštene bruto mase vozila. Pogledajte identifikacijsku pločicu ⇨ 229 ili dokumente vozila.

Više informacija o sustavu zračnog ovjesa potražite u priloženim uputama za rad.

### Glavni prekidač

#### Opres

Sustav zračnog ovjesa treba isključiti tijekom vuče vozila, pokretanja kabelima, dok je vozilo odignuto od tla ili se prevozi. Nemojte isključivati sustav zračnog ovjesa tijekom vožnje.

Pokretanje vozila spojnim kabelom ⇨ 216, vuča vozila ⇨ 219.



Glavni prekidač nalazi se na stupu vrata.

Uključite ga za aktiviranje rada i podešavanje sustava zračnog ovjesa.

Isključite kako biste stavili vozilo u servisni način rada.

## Daljinski upravljač



Ako je potrebna veća udaljenost od tla ili bolji pristup vozilu, ovjes se može podignuti ili spustiti pomoću daljinskog upravljača.

**Oprez**

Osigurajte dovoljan razmak i da nema smetnji prilikom podešavanja visine ovjesa.

Daljinski upravljač je magnetski i možete ga učvrstiti na bilo koji metalni dio vozila ili spremiti u njegov držač.

Dok motor radi, pritisnite odgovarajući gumb dvije sekunde kako biste podesili visinu ovjesa. Kontrolno svjetlo treperit će isprekidano za vrijeme podešavanja visine, a stalno svijetli nakon završetka postupka.



Ako je kontakt uključen s ugašenim motorom, visinu ovjesa možete samo smanjiti.

**Napomena**

Rukujte pažljivo, zaštitite od vlage i visokih temperatura i izbjegavajte nepotreban rad.

**Unaprijed programirane postavke**

Visinu ovjesa postavite u jedan od tri unaprijed programiranih položaja.

-  : spuštenu položaj
-  : normalni položaj
-  : podignuti položaj

**Oprez**

Ako se prilikom podizanja i spuštanja detektira prepreka, visina ovjesa vraća se u normalan položaj nakon kašnjenja. To ne

jamči rad bez oštećenja.

Osiguravanje dovoljnog razmaka i slobodu od prepreka vozačeva je odgovornost.

**Ručno podešavanje**

Ručno podešavanje može se ostvariti jedino dok je vozilo zaustavljeno.

Odaberite pritiskanjem  tijekom dvije sekunde, a zatim  za podizanje, ili  za spuštanje.

Za izlaz pritisnite bilo koji od unaprijed programiranih gumba.

**Napomena**

Detekcija prepreka nije dostupna tijekom ručnog podešavanja.

Kada prekoračite određenu malu brzinu ili kada isključite kontakt, podešavanje visine se automatski isključuje i visina ovjesa se vraća u normalan položaj.

**Servisni način rada**





Kada vozilo miruje, pritisnite  na pet sekundi kako biste stavili vozilo u servisni način rada. Kontrolno svjetlo će se uključiti.



Nakon aktivacije servisnog načina rada, glavni prekidač zračnog ovjesa treba isključiti.

Za izlaz iz servisnog načina rada, ponovno pritisnite  na pet sekundi.

## Greška

Ako se otkrije greška,  će na mahove bljeskati. Ako je uključen servisni način rada i prisutna je greška, ,  i  će bljeskati istovremeno.

Za uklanjanje uzroka greške kontaktirajte radionicu.

## Ispuh motora

### Opasnost

Ispušni plinovi motora sadrže otrovni ugljični monoksid koji je bez boje i mirisa i može biti opasan po život ako se udiše.

Ako ispušni plinovi ulaze u unutrašnjost vozila, otvorite prozore. Za uklanjanje uzroka greške kontaktirajte radionicu.

Izbjegavajte vožnju s otvorenim prtljažnikom, u suprotnom ispušni plinovi mogu ući u vozilo.



## Filter krutih čestica

Filter čestica diesel motora filtrira štetne čestice čađe iz ispušnih plinova. Sustav sadrži funkciju samočišćenja koja se uključuje automatski tijekom vožnje bez ikakve obavijesti.

Filter se čisti periodično izgaranjem čestica čađe na visokoj temperaturi. Ovaj proces se odvija automatski u zadanim uvjetima vožnje. Funkcija

Autostop nije dostupna i potrošnja goriva tijekom tog perioda može biti veća. Normalno je da se tijekom ovog procesa pojave miris i dim.

U određenim uvjetima vožnje, npr. kratka putovanja, sustav se ne može očistiti automatski.

Ako je potrebno čišćenje filtra i ako prethodni uvjeti vožnje nisu omogućili automatsko čišćenje, to će biti pokazano uključivanjem kontrolnog svjetla   97. Odmah zatražite pomoć radionice.

### Oprez

Ako je proces čišćenja prekinut, postoji velika opasnost od uzrokovanja teškog oštećenja motora.

Čišćenje se vrši brže pri višim brzinama vrtnje motora i opterećenjima.

## Katalizator



Katalizator smanjuje količinu štetnih sastojaka u ispušnim plinovima.

**Oprez**

Gorivo različite gradacije od one navedene na strani ↗ 171, ↗ 231 može oštetiti katalizator ili elektroničke dijelove.

Nesagorjelo gorivo će se pregrijati i oštetiti katalizator. Zato izbjegavajte prekomjernu uporabu elektropokretača, potpuno pražnjenje spremnika za gorivo te pokretanje motora guranjem ili vučenjem.

U slučaju problema s paljenjem, nejednolikog rada motora, gubitka performansi motora ili drugih neuobičajenih problema, zatražite pomoć radionice što je prije moguće. U slučaju nužde, vožnja se može kratko nastaviti, održavajući brzinu vozili i brzinu vrtnje motora niskom.

Ako kontrolno svjetlo  treperi, mogu biti prekoračene dozvoljene granice emisije. Podignite nogu s papučice gasa dok  ne prestane treperiti i počne stalno svijetliti. Odmah kontaktirajte radionicu.

Kontrolno svjetlo kvara ↗ 97.

**AdBlue****Opće napomene**

Selektivna katalitička redukcija (BlueInjection) je postupak značajnog smanjenja udjela dušičnih oksida u ispušnim plinovima. Postiže se ubrizgavanjem sredstva (DEF) u ispušni sustav.

Naziv ovog sredstva je AdBlue®. Riječ je o tekućini koja nije toksična, nije zapaljiva, koja je bezbojna i bezmirisna, a koja se sastoji od 32 % uree i 68 % vode.

** Upozorenje**

Izbjegavajte kontakt sredstva AdBlue s očima ili kožom.

U slučaju kontakta s očima ili kožom, isperite vodom.

**Oprez**

Izbjegavajte kontakt boje i sredstva AdBlue.

U slučaju kontakta, isperite vodom.

AdBlue se smrzava pri temperaturama od pribl. -11 °C. Budući da je vozilo opremljeno predgrijačem sredstva AdBlue, redukcija emisija je zajamčena i pri nižim temperaturama. Predgrijač sredstva AdBlue radi automatski.

**Mjerač sredstva AdBlue**

Kod verzija bez upozorenja za razinu sredstva AdBlue u informacijskom centru vozača, mjerac sredstva AdBlue postoji i pokazuje trenutnu razinu preostalog sredstva AdBlue u spremniku.

Mjerac sredstva AdBlue ⇨ 90.

### Upozorenja o razini sredstva

Potrošnja sredstva AdBlue iznosi približno 3,5 litara na 1000 km, a ovisi o ponašanju u vožnji.

### Verzija s upozorenjima za razinu na informacijskom centru vozača

Ako razina sredstva AdBlue padne ispod određene vrijednosti, na informacijskom centru vozača prikazat će se upozorenje o razini ⇨ 102.



Osim toga, kontrolno svjetlo  svijetli neprekidno, zajedno sa zvukom upozorenja.

Napunite spremnik sredstva AdBlue što je prije moguće. Pogledajte "Punjenje sredstva AdBlue" u nastavku.

Ako unutar određene udaljenosti ne nadopunite sredstvo AdBlue, daljnja upozorenja za razinu sredstva prikazivat će se na zaslonu informacijskog centra vozača, ovisno o trenutnoj razini sredstva AdBlue.

### Spriječena su ponovna pokretanja motora

Slijede zahtjevi za punjenje sredstva AdBlue i konačno se na informacijskom centru vozača prikazuje obavijest da će pokretanje motora biti spriječeno.

#### Napomena

Ova ograničenja su zakonski zahtjev.

Prije sprječavanja pokretanja motora, poruka upozorenja s 0 km prikazuje se na informacijskom centru vozača, pokazujući da će nakon isključenja paljenja ponovno pokretanje motora biti spriječeno.

Nakon sprječavanja pokretanja motora, poruka upozorenja prikazuje se na informacijskom centru vozača podsjećajući vozača da je razina sredstva AdBlue nedovoljna.

Za omogućenje ponovnog pokretanja motora, spremnik trebate napuniti do vrha ili u količini od najmanje deset litara sredstva AdBlue, ovisno o potrošnji sredstva AdBlue.

### Stupnjevi upozorenja: upozorenja za razinu, spriječena su pokretanja motora

1.  svijetli nakon uključenog kontakta, s porukom upozorenja **LEVEL ADBLUE LOW (NISKA RAZINA TEKUĆINE ADBLUE)**:

Vožnja je moguća bez ikakvih ograničenja.

Napunite spremnik sredstva AdBlue što je prije moguće.

2.  svijetli tijekom vožnje, s porukom upozorenja **TOP UP ADBLUE (NADOLIJTE ADBLUE)**:

Moguć gubitak snage motora.

Napunite spremnik sredstva AdBlue što je prije moguće.

3.  svijetli tijekom vožnje, s porukom upozorenja **XXX KM STOP ADD ADBLUE (ZAUŠTAVITE ZA XXX KM I DODAJTE ADBLUE)**:

Brzina vozila može biti ograničena na 20 km/h nakon isključenja rada motora i ponovnog uključenja, sve dok se doseg ne smanji na 0 km.

Napunite pun spremnik ili u količini od najmanje deset litara sredstva AdBlue (ovisno o potrošnji sredstva AdBlue) što je prije moguće.

4.  svijetli tijekom vožnje, s porukom upozorenja **0 KM STOP ADD ADBLUE (ZAUŠTAVITE SE ZA 0 KM I NADOLIJTE ADBLUE)**:

Nakon isključenja paljenja, motor ne možete ponovno pokrenuti.



Za omogućenje ponovnog pokretanja motora, napunite pun spremnik ili u količini od najmanje deset litara sredstva AdBlue (ovisno o potrošnji sredstva AdBlue) što je prije moguće.

Paljenje kontrolnog svjetla  može biti popraćeno zvukom upozorenja.

Zvukovi upozorenja  103.

### Upozorenja za visoku emisiju štetnih plinova

Ako emisija štetnih plinova poraste iznad određene vrijednosti, na informacijskom centru vozača prikazat će se upozorenja, slična gore opisanim upozorenjima o dometu.

Kontrolno svjetlo  svijetli neprekidno, zajedno s   97 i zvukom upozorenja.

Zahtjevi za provjeru ispušnog sustava i, konačno, na informacijskom centru vozača se prikazuje obavijest da će pokretanje motora biti spriječeno.

### Napomena

Ova ograničenja su zakonski zahtjev.

Kod dosega vožnje sa sredstvom AdBlue od 1100 km, na informacijskom centru vozača se prikazuje poruka upozorenja, pokazujući preostalu udaljenost koju vozilo može proputovati prije sprječavanja ponovnog pokretanja motora. Ova poruka upozorenja se ponavlja svakih 100 km.



Zatražite pomoć od radionice što je prije moguće.

### Stupnjevi upozorenja: upozorenja za visoku emisiju štetnih plinova

1.  i  svijetle, s porukom upozorenja **CHECK ANTI-POLLUTION (PROVJERITE SUSTAV PROTIV ZAGAĐENJA)**:

Greška u sustavu koja može rezultirati gubitkom snage motora.

Zatražite pomoć od radionice što je prije moguće.



2.  i  svijetle, s porukom upozorenja **ANTIPOLLUTION xxx KM FAIL (KVAR SUSTAVA PROTIV ZAGAĐENJA NA xxx KM)**:

Pokazuje da će za manje od 1100 km biti spriječeno ponovno pokretanje motora nakon isključenja paljenja.

Ova poruka upozorenja se ponoviti će se svakih 100 km.



Brzina vozila može biti ograničena na 20 km/h nakon isključenja rada motora i ponovnog uključivanja, sve dok se doseg ne smanji na 0 km.

Zatražite pomoć od radionice što je prije moguće.

3.  i  svijetle, s porukom upozorenja **ANTIPOLLUTION 0 KM FAILURE (KVAR SUSTAVA PROTIV ZAGAĐENJA NA 0 KM)**:

Nakon isključenja paljenja, motor ne možete ponovno pokrenuti.



Zatražite pomoć radionice.

Paljenje kontrolnih svjetala  i  može biti popraćeno zvukom upozorenja.

Zvukovi upozorenja ⇨ 103.

**Verzija bez upozorenja za razinu na informacijskom centru vozača**



Ako mjerac sredstva AdBlue pokazuje da je razina jako niska, kontrolno svjetlo  prvo svijetli neprekidno, a kada razina sredstva AdBlue padne ispod određene količine,  bljeska nekoliko sekundi, a zatim svijetli neprekidno.

Napunite spremnik sredstva AdBlue što je prije moguće. Pogledajte "Punjenje sredstva AdBlue" u nastavku.

Vožnja je moguća bez ikakvih ograničenja.

**Gubitak snage motora**

S daljnjim padanjem razine sredstva AdBlue, kontrolno svjetlo  bljeska nekoliko sekundi, a zatim svijetli neprekidno, popraćeno zvučnim upozorenjem i gubitkom snage motora.

**Napomena**

Ova ograničenja su zakonski zahtjev.

Ako AdBlue ne napunite prije nego što se spremnik isprazni,  bljeska i nakon sljedećeg pokretanja motora brzina vozila će biti ograničena na pribl. 20 km/h.

Odmah napunite pun spremnik ili u količini od najmanje deset litara sredstva AdBlue, ovisno o potrošnji sredstva AdBlue.

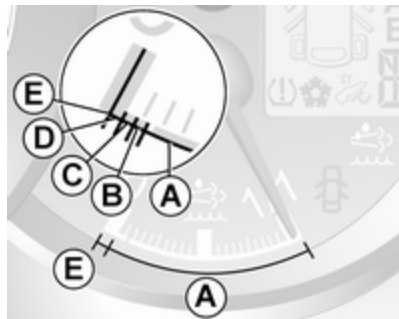
**Stupnjevi upozorenja: upozorenja za razinu, gubitak snage motora**

1. Područje **A**. Nema kontrolnog svjetla:

Vožnja je moguća bez ikakvih ograničenja.

2. Područje **B**. Kontrolno svjetlo  svijetli:

Napunite spremnik sredstva AdBlue što je prije moguće.

3. Područje **C**. Kontrolno svjetlo  bljeska nekoliko sekundi svaki puta kada uključite paljenje, a zatim svijetli neprekidno:

Napunite spremnik sredstva AdBlue što je prije moguće.

4. Područje **D**. Kontrolno svjetlo  bljeska nekoliko sekundi svaki puta kada uključite paljenje, a zatim svijetli neprekidno, popraćeno zvukom upozorenja: Gubitak snage motora.



Napunite pun spremnik ili u količini od najmanje deset litara sredstva AdBlue (ovisno o potrošnji sredstva AdBlue) što je prije moguće.



5. Područje **E**. Spremnik je prazan i  bljeska, popraćeno sa zvukovima upozorenja:



Nakon isključenja i ponovnog uključivanja rada motora, brzina vozila će se ograničiti na 20 km/h.

Napunite pun spremnik ili u količini od najmanje deset litara sredstva AdBlue (ovisno o potrošnji sredstva AdBlue) što je prije moguće.

**Upozorenja za visoku emisiju štetnih plinova**

Ako se emisija ispuha poveća iznad određene vrijednosti, kontrolno svjetlo  svijetli zajedno s  i  97. Zatražite savjet radionice što je prije moguće.

Ako se greška ne otkloni unutar određene razdaljine,  i  će bljeskati nekoliko sekundi, a zatim svijetliti neprekidno. Gubitak snage motora.

Ako je greška kritična,  i  će bljeskati neprekidno, a nakon sljedećeg pokretanja motora brzina vozila će biti ograničena na pribl. 20 km/h.

**Napomena**

Ova ograničenja su zakonski zahtjev.



Zatražite pomoć od radionice što je prije moguće.

**Stupnjevi upozorenja: upozorenja za visoku emisiju štetnih plinova**

1.  i  svijetle:

Greška u sustavu.

Zatražite pomoć od radionice što je prije moguće.

2.  i  bljeskaju kada pokrenete motor, a zatim svijetle neprekidno:

Greška u sustavu koja rezultira gubitkom snage motora.



Zatražite pomoć od radionice što je prije moguće.

3.  i  bljeskaju:

Greška u sustavu.

Nakon isključenja i ponovnog uključenja rada motora, brzina vozila će se ograničiti na 20 km/h.

Zatražite pomoć od radionice što je prije moguće.

Paljenje kontrolnih svjetala  i  može biti popraćeno zvukom upozorenja.

Zvukovi upozorenja ⇨ 103.

## Nadolijevanje sredstva AdBlue

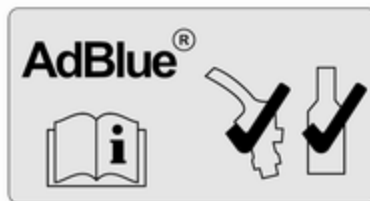

### Oprez

Koristite samo sredstvo AdBlue koje je sukladno europskim normama DIN 70 070 i ISO 22241-1.

Nemojte koristiti aditive.

Ne razrjeđujte AdBlue.

U suprotnom biste mogli oštetiti sustav selektivne katalitičke redukcije.

## Napomena

Ako je potrebno nadopuniti AdBlue pri vrlo niskim temperaturama, sustav možda neće prepoznati nadopunjavanje sredstva AdBlue. U tom slučaju, parkirajte vozilo na mjestu s većom temperaturom sve dok se AdBlue ne pretvori u tekućinu.

## Napomena

Ako je pokretanje motora spriječeno zbog niske razine sredstva AdBlue, preporučujemo punjenje spremnika do vrha ili u količini od najmanje deset litara sredstva AdBlue (ovisno o potrošnji sredstva AdBlue).

Izbjegavajte manja dopunjavanja (na primjer manje od deset litara), jer sustav možda neće detektirati punjenje.

## Napomena

Prilikom odvijanja zaštitnog čepa iz grla za punjenje, mogle bi izaći pare amonijaka. Nemojte udisati pare jer imaju jednak miris. Pare nisu štetne za udisanje.

Vozilo mora biti zaustavljeno na ravnoj površini.

Otvor za punjenje sredstva AdBlue nalazi se iza vratašca otvora za punjenje na desnoj strani vozila.

Poklopac otvora za punjenje možete otvoriti samo ako je vozilo otključano i ako su desna vrata otvorena.

### ⚠ Opasnost

Vozila sa sustavom stop-start: Rad motora morate isključiti, a ključ paljenja izvaditi kako biste izbjegli rizik da sustav automatski ponovno pokrene motor.

Količine ⇨ 249.

### Benzinska postaja

### ⚠ Opasnost

Prilikom punjenja sredstva AdBlue, slijedite upute za korištenje i sigurnost na postaji za punjenje.

1. Ugasite motor i izvadite ključ iz sklopke paljenja (kontakt brave).

2. Otvorite desna vrata i povucite zaklopku otvora za punjenje goriva u otvoreni položaj.

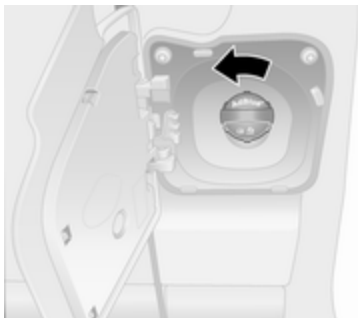

3. Odvijte plavi zaštitni čep s otvora za punjenje u suprotnom smjeru od kazaljke sata.
4. Umetnite mlaznicu do kraja u otvor za punjenje i uključite je.
5. Kada završite punjenje, postavite zaštitni čep i okrenite ga u smjeru kazaljke na satu, dok se ne zakvači.
6. Zatvorite vratašca otvora za punjenje i desna vrata.

### Spremnik za AdBlue

#### Napomena

Za nadolijevanje, koristite samo spremnike namijenjene za sredstvo AdBlue kako ne biste ulili previše sredstva AdBlue. Osim toga, pare iz se skupljaju u spremniku i ne izlaze.

#### Napomena

Budući da sredstvo AdBlue ima ograničen vijek trajanja, provjerite datum isteka prije nadopunjavanja.

1. Ugasite motor i izvadite ključ iz sklopke paljenja (kontakt brave).
2. Otvorite desna vrata i povucite zaklopku otvora za punjenje goriva u otvoreni položaj.





3. Odvijte plavi zaštitni čep s otvora za punjenje u suprotnom smjeru od kazaljke sata.
4. Otvorite spremnik za sredstvo AdBlue.
5. Jedan kraj crijeva postavite u spremnik, a drugi kraj zavijte na nalijevnom grlu.
6. Dignite limenu kantu dok ne bude prazna ili dok iz nje ne prestane istjecanje. To može potrajati do pet minuta.
7. Stavite limenu kantu na tlo kako biste ispraznili crijevo, čekajte 15 sekundi.
8. Odvijte crijevo od nalijevnog grla.
9. Postavite zaštitni čep i okrećite u smjeru kazaljke na satu dok se ne zabravi.
10. Zatvorite vratašca otvora za punjenje i desna vrata.

#### **Napomena**

Spremnik sredstva AdBlue zbrinite sukladno propisima o zaštiti okoliša. Crijevo se može ponovno upotrijebiti ako se ispere čistom vodom prije nego što se sredstvo AdBlue osuši.

#### **Napomena**

Pustite da vozilo radi u praznom hodu najmanje deset sekundi kako biste omogućili da sustav detektira punjenje sredstva AdBlue.

Nepridržavanje ovog postupka dovest će do toga, da sustav prepozna punjenje sredstva AdBlue tek nakon vožnje od pribl. 20 minuta.



Ako je sredstvo AdBlue uspješno detektirano, nestat će upozorenja za razinu sredstva AdBlue.

Ako se razina sredstva AdBlue ne detektira kroz neko vrijeme nakon rada motora, potražite pomoć radionice.

#### **Čep otvora za punjenje**

Koristite samo originalne čepove otvora za punjenje. Spremnik sredstva AdBlue ima poseban čep otvora za punjenje.

#### **Greška**

Ako sustav detektira grešku pri radu, kontrolno svjetlo  svijetli zajedno s  i zvukom upozorenja. Odmah zatražite pomoć radionice.

Ovisno o izvedbi, može se prikazati i odgovarajuća poruka na zaslonu informacijskog centra vozača  102.

## Ručni mjenjač



Za odabir vožnje unatrag, dok vozilo miruje pritisnite papučicu spojke, podignite prsten na poluzi mjenjača i odaberite stupanj prijenosa.

Ako se stupanj prijenosa ne uključi, pomaknite polugu u položaj praznog hoda, otpustite i ponovno pritisnite papučicu spojke; zatim ponovite odabir stupnja prijenosa.

Ne dopustite da spojka nepotrebno klizi.

Kada radi, pritisnite papučicu spojke do kraja. Ne koristite papučicu kao oslonac za nogu.

### Oprez

Ne preporuča se vožnja s rukom naslonjenom na polugu mjenjača.

Viši stupanj prijenosa ⇨ 98.

Sustav stop-start ⇨ 137.

## Automatizirani ručni mjenjač

Automatizirani ručni mjenjač (MTA) dozvoljava ručnu (ručni način) ili automatsku promjenu stupnja prijenosa (automatski način), oboje s automatskom kontrolom spojke.

### Zaslon mjenjača



Prikazuje način rada i odabrani stupanj prijenosa.

## Pokretanje motora

Prilikom pokretanja motora pritisnite papučicu kočnice. Ako niste pritisnuli papučicu kočnice,  svijetli na zaslonu mjenjača i motor ne možete pokrenuti.

Kada pritisnete papučicu kočnice, mjenjač automatski odabire **N** (neutralni položaj); na zaslonu mjenjača pojavljuje se "N" i motor možete pokrenuti. Može postojati malo kašnjenje.

## Poluga mjenjača

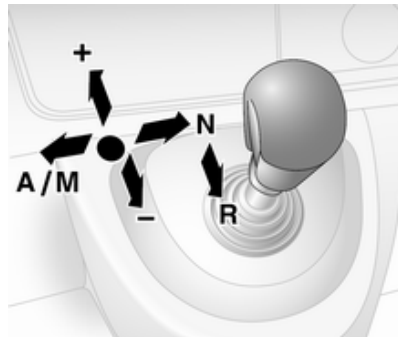

Uvijek pomaknite polugu mjenjača u odgovarajućem smjeru do kraja. Nakon puštanja, automatski se vraća u središnji položaj.

**N** : prazni hod  
**A/** : prebacivanje između automatskog i ručnog načina rada

Zaslon mjenjača prikazuje "A" kada je u automatskom načinu rada.

**R** : stupanj za vožnju unatrag  
 Moguće je odabrati samo kad vozilo miruje. Zaslon mjenjača prikazuje "R" kada je odabran stupanj prijenosa za vožnju unatrag.

**+** : uključivanje višeg stupnja prijenosa.  
**-** : uključivanje nižeg stupnja prijenosa.

## Kretanje

Kada se motor pokrene, mjenjač je u automatskom načinu rada. Pritisnite papučicu kočnice i pomaknite polugu mjenjača prema **+** za odabir prvog stupnja prijenosa.

Ako je odabrano **R**, uključuje se stupanj prijenosa za vožnju unatrag. Vozilo se počinje gibati kada otpustite papučicu kočnice. Za brzo kretanje, otpustite papučicu kočnice i odmah ubrzajte nakon ukapčanja stupnja prijenosa.

U automatskom načinu rada mjenjač automatski odabire druge stupnjeve prijenosa, ovisno o uvjetima vožnje.

Za uključivanje ručnog načina rada polugu mjenjača pomaknite u položaj **A/M**. Na zaslonu mjenjača prikazat će se trenutačni stupanj prijenosa.

Za odabir prvog stupnja prijenosa, pritisnite papučicu kočnice i pomaknite polugu mjenjača prema **+** ili **-**. Odaberite viši ili niži stupanj prijenosa pomicanjem poluge mjenjača u **+** ili **-**. Stupnjeve prijenosa možete preskočiti uzastopnim pomicanjem poluge mjenjača u kratkim intervalima.

## Zaustavljanje vozila

U automatskom ili ručnom načinu rada, odabran je prvi stupanj prijenosa i spojka je odvojena kad je vozilo zaustavljeno. U **R**, stupanj za vožnju unatrag ostaje uključen.

Prilikom zaustavljanja na usponima, zategnite parkirnu kočnicu ili pritisnite papučicu kočnice. Radi sprječavanja pregrijavanja spojke, može se čuti isprekidano zvučno upozorenje kao signal da trebate pritisnuti papučicu kočnice ili zategnuti parkirnu kočnicu.

Pri dužim zaustavljanjima, primjerice u kolonama isključite motor.

Nakon parkiranja vozila i otvaranja vrata vozača, zvučno upozorenje će se oglasiti ako niste odabrali prazan hod ili ako niste pritisnuli papučicu kočnice.

## Kočenje motorom

### Automatski način rada

Pri vožnji na nizbrdici, automatizirani ručni mjenjač ne odabire više stupnjeve prijenosa dok se ne

dostigne visoki broj okretaja motora. Tijekom kočenja pravovremeno odabire niži stupanj prijenosa.

### Ručni način rada

Za uporabu efekta kočenja motorom, pravovremeno odaberite niži stupanj prijenosa pri vožnji na nizbrdici.

### Ljuljanje vozila

Ljuljanje vozila je dozvoljeno samo ako je vozilo zaglavilo u pijesku, blatu, snijegu ili rupi. Pomičite polugu mjenjača između **R** i **A/M** (ili između **+** i **-**), dok lagano pritišćete papučicu gasa. Ne tjerajte motor u visoki broj okretaja i izbjegavajte naglo ubrzavanje.

### Parkiranje

Zategnite parkirnu kočnicu. Ostaje uključen zadnji odabrani stupanj prijenosa (vidi zaslon mjenjača). **S N**, nije odabran stupanj prijenosa.

Kad je kontakt isključen, mjenjač više ne odgovara na pomicanje poluge mjenjača.

Ako kontakt nije isključen ili parkirna kočnica nije zategnuta, čut će se upozoravajući gong nakon otvaranja vozačevih vrata.

## Ručni način rada

Ako je odabran viši stupanj prijenosa kad je brzina vozila preniska, ili niži stupanj prijenosa kad je brzina previsoka, ne vrši se promjena stupnja prijenosa. To sprječava motor da radi s pre niskom ili previsokom brzinom vrtnje.

Ako je brzina vrtnje motora preniska, mjenjač automatski odabire niži stupanj prijenosa.

Ako je brzina vrtnje motora previsoka, mjenjač odabire viši stupanj samo kad se papučica gasa pritisne do kraja (kickdown).

## Elektronički programi vožnje

### Zimski program ❄️



Aktivirajte zimski program ako imate problema s kretanjem na skliskoj površini ceste.

### Aktiviranje

Pritisnite ❄️, kontrolno svjetlo ❄️ se prikazuje na zaslonu mjenjača. Mjenjač uključuje automatski način rada i vozilo kreće u podesnom stupnju prijenosa.

### Deaktiviranje

Zimski program se isključuje:

- ponovnim pritiskom na ❄️
- isključivanjem kontakta
- prebacivanjem na ručni način rada

Da bi se mjenjač zaštitio pri ekstremno visokim temperaturama spojke, može se začuti isprekidani zvuk upozorenja. U takvim slučajevima, pritisnite papučicu kočnice, odaberite "N" i zategnite parkirnu kočnicu kako biste omogućili spojki da se ohladi.

### Utovarni program kg



Utovarni program je moguće koristiti u ručnom i automatskom načinu rada. U oba slučaja, promjena stupnja prijenosa automatski se prilagođava za prijevoz većeg tereta.

### Aktiviranje

Pritisnite **kg**, kontrolno svjetlo **kg** se prikazuje na zaslonu mjenjača. Mjenjač će tada odabrati optimizirani način promjene stupnja prijenosa.

### Deaktiviranje

Utovarni program se isključuje:

- ponovnim pritiskom na **kg**
- isključivanjem kontakta

### Kickdown

Ako je papučica gasa pritisnuta do kraja, mjenjač odabire niži stupanj prijenosa ovisno o brzini vrtnje motora. Na raspolaganju je sada puna snaga motora za ubrzanje.

Ako je brzina vrtnje motora previsoka, mjenjač odabire viši stupanj prijenosa, čak i u ručnom načinu rada. Bez kickdown-a ova automatska promjena stupnja prijenosa se ne vrši u ručnom načinu rada.

## Greška

U slučaju greške, kontrolno svjetlo  je prikazano na zaslonu mjenjača. Nastavak vožnje je moguć pod uvjetom da se vozilo vozi pažljivo i s predviđanjem.

Za uklanjanje uzroka greške kontaktirajte radionicu.

## Prekid napajanja električnom energijom

Spojka nije odspojena ako postoji prekid napajanja kad je odabran stupanj prijenosa. Vozilo se ne može pomaknuti.

Ako je akumulator vozila ispražnjen, pokrenite motor kablovima za pokretanje ⇨ 216.

Ako uzrok greške nije ispražnjen akumulator vozila, zatražite pomoć radionice.

Ako nije moguće odabrati prazni hod, vozilo se mora vući samo s pogonskim kotačima podignutima s tla ⇨ 219.

Vučenje vozila ⇨ 219.

## Kočnice

Sustav kočenja sastoji se od dva neovisna kočna kruga.

Ako jedan sustav zakaže, može se još uvijek kočiti pomoću drugoga. Ipak, efekt kočenja se postiže samo kada snažno pritisnete papučicu kočnice. Za to morate koristiti znatno veću silu. Zaustavni put se produljuje. Prije nastavka putovanja zatražite pomoć radionice.

Kada motor ne radi prestat će djelovanje servo uređaja kočnice nakon što ste jednom ili dvaput pritisnuli papučicu kočnice. Time se neće smanjiti učinak kočenja ali bit će potreban jači pritisak na papučicu. Na to posebno obratite pažnju kod vuče vozila.

Kontrolno svjetlo  ⇨ 98.

## Sustav protiv blokiranja kotača

Sustav protiv blokiranja kotača (ABS) sprječava blokiranje kotača.



Čim kotač pokazuje tendenciju blokiranja, ABS počinje regulirati tlak kočenja. Vozilom se može upravljati, čak i kod jakog kočenja.

Da je ABS uključen zamijetit ćete kroz pulsiranje papučice kočnice i zvuku samog procesa regulacije.

Kako biste postigli optimalno kočenje, snažno pritisnite papučicu kočnice unatoč tome što ona pulsira. Ne smanjujte pritisak na papučici.

Kontrolno svjetlo  ⇨ 98.

## Greška

Ako kontrolne lampice  i  svijetle s porukama **CHECK ABS (PROVJERITE ABS)** i **CHECK ESP (PROVJERITE ESP)** na vozačevom informacijskom centru, postoji greška u ABS-u. Kočni sustav će i dalje funkcionirati ali bez ABS regulacije.

### Upozorenje

U slučaju greške u radu ABS-a kotači se pri naročito jakom kočenju mogu blokirati. Prednosti ABS-a više nisu dostupne.

Tijekom jakog kočenja, vozilom se više ne može upravljati i može doći do zanošenja vozila.

Ako svijetle kontrolna svjetla (Ⓢ), (Ⓜ), (Ⓛ) i STOP, ABS i ESP su deaktivirani i prikazana je poruka **BRAKING FAULT (NEISPRAVNO KOČENJE)** na informacijskom centru vozača. Zatražite pomoć radionice.

Za uklanjanje uzroka greške kontaktirajte radionicu.

## Parkirna kočnica

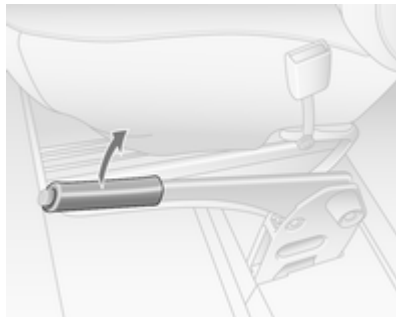

### ⚠ Upozorenje

Parkirnu kočnicu uvijek zategnite bez pritiskanja osigurača, i zategnite je što je jače moguće na nizbrdici ili uzbrdici.

Za otpuštanje parkirne kočnice, lagano povucite polugu prema gore, pritisnite osigurač i spustite je do kraja.

Za smanjenje radnih sila na parkirnoj kočnici, istovremeno pritisnite papučicu kočnice.

Kontrolno svjetlo (Ⓛ) ⇨ 98.

Parkiranje ⇨ 140.

## Uvlačiva parkirna kočnica

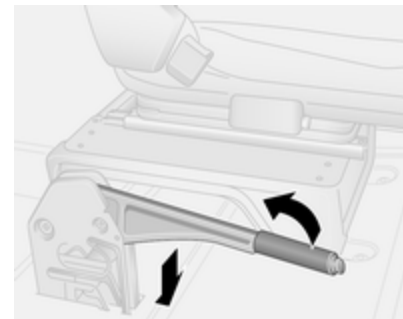

Ovisno o vozilu, poluga parkirne kočnice uvlači se u vodoravni položaj čak i kad je parkirna kočnica aktivirana.

Za otpuštanje ručne kočnice, pritisnite gumb za oslobađanje i malo povucite polugu prema gore, a zatim vratite polugu u vodoravni položaj.

Za aktiviranje ručne kočnice, povucite polugu prema gore i zatim je otpustite. Poluga se vraća u vodoravni položaj.

## Pomoć pri kočenju

Ako se papučica kočnice pritisne brzo i snažno, automatski se primjenjuje maksimalna sila kočenja (potpuno kočenje).

Održavajte stalan pritisak na papučicu kočnice dok god je potrebno potpuno kočenje. Maksimalna sila kočenja se automatski smanjuje kad se papučica kočnice otpusti.

Pomoć pri kočenju nije dostupno tijekom funkcije Autostop. Sustav stop-start ⇨ 137.

## Pomoć pri kretanju na uzbrdici

Sustav pomaže pri sprječavanju neželjenog pomicanja prilikom pokretanja vozila na nagibima.

Prilikom otpuštanja papučice kočnice, nakon zaustavljanja na nagibu (s ručicom izbornika u stupnju prijenosa za vožnju prema naprijed ili prema natrag), kočnice ostaju pritegnute naredne dvije sekunde. Kočnice se automatski otpuštaju, čim vozilo počne ubrzavati.

### Oprez

Pomoć pri kretanju na uzbrdici ne može u potpunosti spriječiti gibanje vozila u svim situacijama (ekstremne strmine itd.).

Ako je potrebno, pritisnite papučicu kočnice radi sprječavanja kotrljanja vozila prema naprijed ili prema natrag.

Pomoć pri kretanju na uzbrdici nije aktivna dok je uključena funkcija Autostop. Sustav stop-start ⇨ 137.

## Sustavi kontrole vožnje

### Sustav kontrole proklizavanja

Sustav kontrole proklizavanja (TC) je sastavna komponenta elektroničkog programa stabilnosti (ESP®Plus) koji povećava voznu stabilnost kada je potrebno, neovisno o vrsti površine ceste ili držanju gume, sprječavanjem proklizavanja pogonskih kotača.

Čim pogonski kotači počnu proklizavati, izlazna snaga motora se smanjuje i kotač koji najviše proklizava se pojedinačno koči. To značajno poboljšava voznu stabilnost vozila na skliskim površinama ceste.

TC je funkcionalan čim se kontakt uključi i kontrolno svjetlo  na sklopu instrumenata ugasi. Odgovarajuća poruka pojavljuje se na i informacijskom centru vozača ⇨ 102.

Kada je TC aktivan,  treperi.



### ⚠ Upozorenje

Neka vas ova posebna sigurnosna karakteristika ne dovede u napast rizične vožnje.

Prilagodite brzinu uvjetima na cesti.

Kontrolno svjetlo  ⇨ 99.

Pomoć za stabilnost prikolice (TSA)  
⇨ 174.

### Funkcija povećane kontrole proklizavanja



Ako je potrebno, u slučaju mekog tla, blata ili snijegom prekrivenih površina cesta, sustav kontrole proklizavanja (TC) možete deaktivirati kako bi se povećala vučna snaga:



Pritisnite  na ploči s instrumentima.



Kontrolno svjetlo  svijetli u sklopu instrumenata, uz prikaz odgovarajuće poruke na informacijskom centru vozača ⇨ 102.



Kada vozilo dostigne brzinu od 50 km/h, sustav se automatski prebacuje iz funkcije povećane kontrole proklizavanja u rad normalne

kontrole proklizavanja (TC). Kontrolno svjetlo  isključuje se na sklopu instrumenata.

TC opet aktivirate ponovnim pritiskom na . Kontrolna lampica  se gasi.

TC se također ponovno aktivira pri sljedećem uključivanju kontakta.

### Greška

Ako sustav otkrije grešku, kontrolno svjetlo  ⇨ 99 svijetli zajedno s  ⇨ 97 u sklopu instrumenata i odgovarajuća poruka se pojavljuje na informacijskom centru vozača ⇨ 102.

Sustav kontrole proklizavanja (TC) ne radi. Za uklanjanje uzroka greške kontaktirajte radionicu.

Poruke vozila ⇨ 103.

### Elektronički program stabilnosti

Elektronički program stabilnosti (ESP<sup>®Plus</sup>) povećava vožnju stabilnost kada je to potrebno, neovisno o vrsti površine ceste ili držanju guma. Također sprječava proklizavanje pogonskih kotača.

Čim vozilo počne skretati (podupravljanje/preupravljanje), snaga motora se smanjuje i kotači se koče pojedinačno. To značajno poboljšava voznu stabilnost vozila na skliskim površinama ceste.

ESP®Plus je funkcionalan čim se uključi paljenje (kontakt) i kontrolno svjetlo  u sklopu instrumenata ugasi. Odgovarajuća poruka pojavljuje se na i informacijskom centru vozača ⇨ 102.

Kada ESP®Plus postane aktivan,  bljeska.

### Upozorenje

Neka vas ova posebna sigurnosna karakteristika ne dovede u napast rizične vožnje.

Prilagodite brzinu uvjetima na cesti.

Kontrolno svjetlo  ⇨ 99.

Pomoć za stabilnost prikolice (TSA)  
⇨ 174.

### Funkcija povećane kontrole proklizavanja





Ako je potrebno, u slučaju mekog tla, blata ili snijegom prekrivenih površina cesta, ESP®Plus možete deaktivirati kako bi se povećala vučna snaga:

Pritisnite  na ploči s instrumentima.



Kontrolno svjetlo  svijetli u sklopu instrumenata, uz prikaz odgovarajuće poruke na informacijskom centru vozača ⇨ 102.

Kada vozilo dostigne brzinu od 50 km/h, sustav se automatski prebacuje iz funkcije povećane kontrole proklizavanja u rad ESP®Plus. Kontrolno svjetlo  isključuje se na sklopu instrumenata.



ESP®Plus se opet aktivira ponovnim pritiskom na . Kontrolna lampica  se gasi.

ESP®Plus se također ponovno aktivira pri sljedećem uključenju paljenja.

## Regulacija momenta prilikom kočenja motorom

Sustav za regulaciju momenta prilikom kočenja motorom integralni je dio ESP<sup>Plus</sup>. Prilikom prebacivanja u niži stupanj prijenosa na klizavoj cesti, broj okretaja i okretni moment motora se povećavaju u cilju sprječavanja blokiranja pogonskih kotača tijekom naglog usporavanja.

### Greška

Ako sustav otkrije grešku, kontrolno svjetlo  99 svijetli zajedno s  97 u sklopu instrumenata i odgovarajuća poruka se pojavljuje na informacijskom centru vozača  102.

Elektronički program stabilnosti (ESP<sup>Plus</sup>) nije u funkciji. Za uklanjanje uzroka greške kontaktirajte radionicu.

Poruke vozila  103.

## Stražnja osovina s blokadom diferencijala

Vozila s pogonom na stražnje kotače mogu biti opremljena automatskim blokiranjem stražnjeg diferencijala, čime se automatski regulira okretni moment koji se prenosi na oba stražnja kotača, povećavajući vučnu silu u slučaju mekane zemlje, blata ili snijegom pokrivenih površina cesta.

### Upozorenje

Neka vas ova posebna sigurnosna karakteristika ne dovede u napast rizične vožnje.

Prilagodite brzinu uvjetima na cesti.

Kada vozilo dostigne brzinu od 30 km/h ili kada se stražnji kotači vrate na površinu s normalnim zahvatom, primjerice na asfaltiranu cestu, sustav se automatski deaktivira što je ponekad popraćeno bukom (bez posljedica na ponašanje vozila).

Sustav možete deaktivirati i ručno, kada se uvjeti zahvaćanja kotača vrate, kratkim otpuštanjem papučice gasa.

## Sustavi za pomoć vozaču

### ⚠ Upozorenje

Sustavi pomoći za vozača zamišljeni su kao pomoć za vozača i ne zamjenjuju pažnju vozača.

Vozač prihvaća potpunu odgovornost za vrijeme upravljanja vozilom.

Pri korištenju sustava za pomoć vozaču obavezno budite svjesni trenutne situacije u prometu.

## Kontrola brzine

Kontrola brzine može pohraniti i održavati brzine od 30 km/h i veće. Prilikom vožnje na uzbrdici ili nizbrdici može doći do odstupanja od pohranjenih brzina. Spremljena brzina treperit će se na informacijskom centru vozača ↗ 102.

Zbog sigurnosnih razloga, kontrolu brzine ne možete uključiti dok jednom ne pritisnete papučicu kočnice.

Ne koristite kontrolu brzine ako nije preporučljivo održavanje konstante brzine.

S automatiziranim ručnim mjenjačem, aktivirajte kontrolu brzine samo u automatskom načinu rada.

Kontrolna svjetla ☹ i ☹ ↗ 101.

## Aktiviranje





Pritisnite ☹, kontrolno svjetlo ☹ svijetli zeleno u sklopu instrumenata.

Kontrola brzine je sada u stanju čekanja i odgovarajuća poruka je prikazana na informacijskom centru vozača.



Ubrzajte na željenu brzinu i pritisnite + ili -. Aktualna brzina se pohranjuje i održava i papučica gasa se može pustiti.



Kontrolno svjetlo  svijetli na sklopu instrumenata zajedno s  i odgovarajuća poruka se pojavljuje na informacijskom centru vozača.

Brzina vozila se može povećati pritiskom na papučicu gasa. Pohranjena brzina treperi na sklopu instrumenata. Nakon otpuštanja papučice gasa, ponovno će se podesiti prethodno memorirana brzina.

Kontrola brzine ostaje aktivirana prilikom promjene stupnja prijenosa. Brzina je snimljena dok se kontakt ne isključi.

### Povećavanje brzine

S aktivnom kontrolom brzine, brzinu vozila možete povećavati kontinuirano ili u malim koracima držanjem ili uzastopnim pritiskanjem **+**.

Nakon otpuštanja prekidača, pohranit će se i održavati odabrana brzina.

Alternativno, ubrzajte na željenu brzinu i pohranite je pritiskom na **+**.



### Smanjivanje brzine

S aktivnom kontrolom brzine, brzinu vozila možete smanjivati kontinuirano ili u malim koracima držanjem ili uzastopnim pritiskanjem **-**.

Nakon otpuštanja prekidača, pohranit će se i održavati odabrana brzina.

### Deaktiviranje



Pritisnite ; kontrola brzine je deaktivirana i zeleno kontrolno svjetlo  se gasi na sklopu instrumenata.

Automatsko isključivanje:

- brzina vozila pada ispod 30 km/h
- papučica kočnice je pritisnuta
- papučica spojke je pritisnuta
- poluga mjenjača u **N**

Brzina je pohranjena i odgovarajuća poruka se pojavljuje na informacijskom centru vozača.



### Ponovno aktiviranje

Pritisnite **R** pri brzini iznad 30 km/h.

Ako je pohranjena brzina mnogo viša od aktualne brzine, vozilo će snažno ubrzavati dok se ne postigne pohranjena brzina.

Pritiskom na **+** također ćete ponovno aktivirati funkciju kontrole brzine, ali samo pri trenutnoj brzini vozila, ne i pohranjenoj brzini.

### Brisanje pohranjene brzine

Pritisnite : Zelena kontrolna svjetla  i  na sklopu instrumenata se gasi.

## Graničnik brzine kontrole brzine

Graničnik brzine sprječava da vozilo prekorači maksimalnu postavljenu brzinu iznad 30 km/h.

### Aktiviranje



Pritisnite , kontrolno svjetlo  svijetli žuto u sklopu instrumenata.

Funkcija graničnika brzine kontrole brzine sada je u stanju čekanja i odgovarajuća poruka je prikazana na informacijskom centru vozača.

Ubrzajte na željenu brzinu i pritisnite **+** ili **-**. Aktualna brzina je zabilježena.

Vozilo se može voziti normalno ali neće biti moguće prekoračiti programirano ograničenje brzine osim u slučaju nužde.

Tamo gdje nije moguće održavati ograničenje brzine, npr. pri vožnji na velikoj nizbrdici, ograničenje brzine će treperiti na informacijskom centru vozača.

### Povećavanje ograničenja brzine

Ograničenu brzinu vozila možete povećavati kontinuirano ili u malim koracima držanjem ili uzastopnim pritiskanjem **+**.

### Smanjivanje ograničenja brzine

Ograničenu brzinu vozila možete smanjivati kontinuirano ili u malim koracima držanjem ili uzastopnim pritiskanjem **-**.

### Prekoračenje ograničenja brzine

U slučaju nužde moguće je prekoračiti ograničenje brzine snažnim pritiskanjem papučice gasa iza točke otpora.

Ograničena brzina će treperiti na informacijskom centru vozača tijekom tog perioda.

Pustite papučicu gasa i funkcija graničnika brzine se ponovno aktivira jednom kada se dostigne brzina niža od ograničenja brzine.

### Napomena

Ako je u vozilo ugrađen ograničivač brzine, pritiskanje papučice gasa do kraja neće vam dopustiti prekoračenje zadane maksimalne brzine vozila. Ograničivač brzine ⇨ 165.

### Deaktiviranje

Pritisnite : ograničivač brzine je deaktiviran i vozilo možete normalno voziti.

Ograničenje brzine je pohranjeno i odgovarajuća poruka se pojavljuje na informacijskom centru vozača.

### Ponovno aktiviranje

Pritisnite **R**. Funkcija ograničivača brzine je ponovno aktivirana.

Pritiskom na **+** također ćete ponovno aktivirati funkciju ograničivača brzine, ali samo pri trenutnoj brzini vozila, ne i pohranjenoj brzini.

### Brisanje ograničenja brzine

Pritisnite .

Žuto kontrolno svjetlo  u sklopu instrumenata se gasi.

## Ograničavač brzine

### Ograničivač maksimalne brzine

Sukladno lokalnim ili nacionalnim propisima, vozilo može biti opremljeno fiksnim ograničivačem maksimalne brzine koji se ne može isključiti.

Ako je u opremi, upozoravajuća naljepnica koja označava fiksno ograničenje maksimalne brzine (90 do 130 km/h) nalazi se na ploči s instrumentima.

Odstupanja od ograničenja maksimalne brzine mogu se povremeno javiti pri vožnji nizbrdo, iz fizičkih razloga.

Upozoravajući zvuk može se oglasiti na deset sekundi ako vozilo nakratko prekorači postavljenu granicu.

Vozila opremljena i regulatorom i ograničivačem brzine: maksimalna brzina ne može se premašiti čvrstim pritiskom papučiće gasa preko tvrdog oslonca.

Ograničavač brzine, kontrola brzine  
 162.

## Pomoć pri parkiranju

### Upozorenje

Vozač preuzima potpunu odgovornost za manevriranje tijekom parkiranja.

Uvijek provjerite okolno područje prilikom vožnje unatrag i upotrebe sustava pomoći pri parkiranju straga.

Pomoć pri parkiranju unatrag olakšava parkiranje mjerenjem udaljenosti između stražnjeg kraja vozila i prepreka.



Sustav se sastoji od četiri ultrazvučna parkirna senzora ugrađena u stražnji odbojnik.

### Napomena

Dijelovi ugrađeni u području detekcije mogu prouzročiti kvar.

### Aktiviranje

Kada je odabran stupanj prijenosa za vožnju unatrag, sustav se uključuje automatski. Spremnost za rad se označava kratkim zvučnim signalom.

Prepreka se označava zujanjem. Interval između zujanja postaje kraći kako se vozilo približava prepreci. Kada je udaljenost manja od 30 cm, zujanje je konstantno.

## Deaktiviranje



Moguće je trajno ili privremeno isključiti sustav.

### Privremeno deaktiviranje

Privremeno isključite sustav pritiskanjem **P** na ploči s instrumentima, dok je kontakt uključen. Kada je sustav isključen, LED dioda u tipki svijetli.

Kad odaberete stupanj za vožnju unatrag, neće se čuti zvučni signal, što označava da je sustav deaktiviran.

Funkciju ponovno aktivirate pritiskom na **P** ili sljedeći put kada uključite kontakt.

### Trajno deaktiviranje

Trajno isključite sustav pritiskom i držanjem **P** na ploči s instrumentima pribl. tri sekunde s uključenim kontaktom. LED u tipki svijetli neprestano ako je sustav trajno isključen.

Sustav je deaktiviran i neće raditi. Kad odaberete stupanj za vožnju unatrag, neće se čuti zvučni signal, što označava da je sustav deaktiviran.

Funkciju možete ponovno aktivirati pritiskom i držanjem **P** približno tri sekunde.

### Greška

Ako sustav detektira grešku u radu, prilikom biranja stupnja prijenosa za vožnju unatrag oglasit će se neprekidan zvučni alarm u trajanju od pribl. tri sekunde. Kontaktirajte radionicu radi otklanjanja uzroka greške.

## Opres

Prilikom vožnje unatrag, prostor mora biti bez prepreka koje mogu udariti u podvozje vozila.

Udarac u stražnju osovinu, koji možda nije vidljiv, može prouzročiti nekarakteristične promjene u upravljanju vozilom. U slučaju takvog udarca, kontaktirajte radionicu.

## Osnovne napomene o sustavu pomoći pri parkiranju

### ⚠ Upozorenje

U određenim uvjetima, razne reflektirajuće površine na predmetima ili odjeći kao i vanjski izvori buke mogu prouzročiti grešku u otkrivanju prepreka.

Posebno pazite na niske prepreke koje mogu oštetiti donji dio odbojnika.



### Opres

Performanse senzora se mogu smanjiti kada su senzori pokriveni, npr. ledom ili snijegom.

Performanse sustava pomoći pri parkiranju mogu se smanjiti zbog velikog opterećenja.

Primjenjuju se specijalni uvjeti ako su uključena viša vozila (npr. off-road vozila, mini kombiji, kombiji). Ne može se jamčiti identifikacija predmeta u gornjem dijelu ovih vozila.

Predmete s vrlo malim poprečnim presjekom refleksije, kao što su npr. uski objekti ili mekani materijali, sustav ne može detektirati.

Sustav pomoći pri parkiranju neće detektirati predmete koji su izvan područja detekcije senzora.

### Kamera okrenuta prema natrag

Kamera okrenuta prema natrag pomaže vozaču tijekom vožnje unatrag prikazivanjem pogleda na područje iza vozila, bilo u ogledalu u unutrašnjosti ili na zaslonu Infotainment sustava.

#### ⚠ Upozorenje

Kamera okrenuta prema natrag ne zamjenjuje vozačev vid. Imajte na umu da predmeti koji nisu u vidnom području kamere, na primjer ispod odbojnika ili ispod vozila, nisu prikazani.

Ne vozite unatrag gledajući isključivo u Info-zaslon već prvo provjerite područje iza i oko vozila.



Kamera je obično montirana na stražnjim vratima/vratima prtljažnika, ispod okvira registracijske pločice.

Područje koje kamera prikazuje je ograničeno. Udaljenost od predmeta prikazanog na zaslonu različita je od stvarne udaljenosti.

#### Napomena

Za postizanje optimalne vidljivosti, kamera okrenuta prema natrag ne smije biti zaprljana, prekrivena snijegom ili ledom.

## Aktiviranje

### Zaslon na unutarnjem retrovizoru

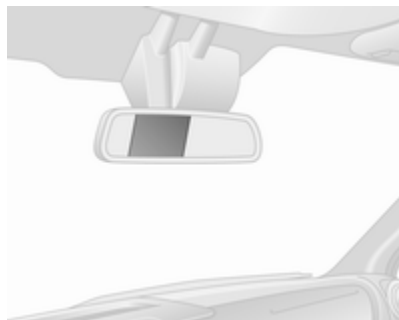

Prikaz kamere okrenute prema natrag automatski se uključuje kada odaberete stupanj prijenosa za vožnju unatrag. Zvučni signal potvrđuje uključivanje.

### Zaslon Infotainment sustava



Kod vozila sa sustavom za navigaciju, prikaz kamere okrenute prema natrag pokazuje se na zaslonu Infotainment sustava.

### Slika putanje traka (1) na zaslonu

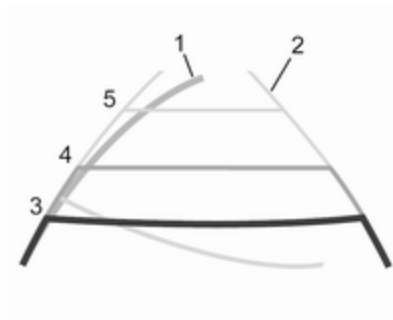

Ovisno o verziji, traka putanje (1) vozila prikazuje se plavom bojom na Info-zaslonu. Prikazuje putanju vozila sukladno kutu zakreta upravljača.

### Slika fiksne trake (2) na zaslonu

Prikaz fiksne trake (2) pokazuje putanju vozila, ako su kotači okrenuti ravno prema naprijed.

Crte za vođenje (3, 4, 5) koriste se zajedno s prikazom fiksne trake (2) i označavaju udaljenost iza vozila.

Intervali crte za vođenje su sljedeći:

3 (crvena) : 30 cm

4 (žuta) : 70 cm

5 (zelena) : 150 cm

### Postavke

Postavke, npr. svjetlina, mogu se postaviti putem Infotainment sustava. Više informacija potražite u priručniku za Infotainment sustav.

### Deaktiviranje

Kamera se isključuje nakon odgode ako brzina za vožnju natrag nije aktivirana.

### Greška

Kamera okrenuta prema natrag možda neće raditi ispravno kada:

- je okolina u mraku
- sunčeve zrake ili snop prednjih svjetala svijetle ravno u objektiv kamere
- led, snijeg, blato ili bilo što drugo prekriva objektiv kamere. Očistite objektiv, isperite ga vodom i obrišite mekom krpom
- stražnja vrat/vrata prtljažnika nisu ispravno zatvorena
- vozilo ima oštećen stražnji dio
- postoje velike temperaturne promjene

### Upozorenje za napuštanje trake

Sustav upozorenja za napuštanje voznog traka koristi prednju kameru za praćenje oznaka voznog traka između kojih se vozilo kreće. Sustav detektira promjenu voznog traka i upozorava vozača u slučaju nenamjerne promjene voznog traka putem vizualnih i zvučnih signala.

Kriteriji za detekciju nenamjerne promjene trake su:

- nema uključivanja pokazivača smjera i signala za promjenu voznog traka
- nema aktivnog upravljanja

Ako vozač izvodi ove radnje, neće biti upozorenja.

### Aktiviranje



Sustav upozorenja za napuštanje voznog traka aktivirate pritiskanjem  u krovnoj konzoli; LED-dioda u tipki se gasi kako bi se pokazalo da je sustav uključen.



Kada kontrolno svjetlo  ↻ 98 svijetli u sklopu instrumenata, sustav je spreman za rad. Odgovarajuća poruka pojavljuje se na i informacijskom centru vozača ↻ 102.

Kontrolno svjetlo  se gasi kada sustav nije spreman za upozoravanje vozača.

Sustav može raditi samo pri brzinama vozila iznad pribl. 60 km/h i ako su dostupne i detektirane oznake voznog traka.

Ako prilikom promjene voznih trakova nisu uključeni pokazivači za skretanje i promjenu voznog traka, to jest detektirana je nenamjerna promjena

voznog traka, kontrolno svjetlo  bljeska zajedno sa zvukom upozorenja radi pozivanja vozača na oprez.

### Deaktiviranje

Sustav se isključuje pritiskom na , LED u tipki svijetli. Odgovarajuća poruka pojavljuje se na i informacijskom centru vozača.

Pri brzinama ispod 60 km/h sustav ne radi.

### Savjeti za rad

Sustav upozorenja napuštanja trake možda neće raditi ispravno kada:

- Vjetrobran nije čist.
- Postoje loši uvjeti u okolini kao što je jaka kiša, snijeg, direktno sunčevo svjetlo ili sjene.

Sustav ne može raditi ako ne primjećuje oznake traka.

### Greška

U slučaju greške u sustavu, na informacijskom centru vozača se pojavljuje poruka upozorenja

(moguće u kombinaciji s kontrolnim svjetlom ) i LED dioda u tipki svijetli.

Zatražite pomoć radionice.

Informacijski centar vozača ↻ 102.

## Gorivo

### Gorivo za dizelske motore

Koristite samo diesel gorivo koje je u skladu s EN 590. Gorivo mora imati niski sadržaj sumpora (maks. 10 ppm). Mogu se koristiti ekvivalentna standardizirana goriva s biodieselom (= FAME prema EN14214) s maks. udjelom od 7% prema zapremini (kao DIN 51628 ili ekvivalentne norme).

U zemljama izvan Europske Unije koristite eurodizel s koncentracijom sumpora ispod 50 ppm.

#### Oprez

Korištenje goriva koje nije sukladno normi EN 590 ili sličnim normama može dovesti do gubitka snage motora, pojačane istrošenosti ili oštećenja motora te može utjecati na gubitak prava pod jamstvom.

Ne koristite brodsko diesel gorivo, loživo ulje ili diesel goriva koja se sasvim temelje na biljkama, kao što

su ulje repice ili bio diesel gorivo, Aquazole i slične emulzije vode i nafte. Diesel goriva se ne smiju razrjeđivati gorivima za benzinske motore.

Protočnost i sposobnost filtriranja diesel goriva ovisna je o temperaturi. Kad su temperature niske, napunite diesel gorivom sa zajamčenim zimskim karakteristikama.

Filtar za dizel gorivo ⇨ 186, odzračivanje sustava za dizel gorivo ⇨ 186.

### Punjenje goriva

#### ⚠ Opasnost

Prije punjenja goriva, isključite motor i također sve vanjske grijače s komorama za izgaranje. Isključite mobilne telefone.

Prilikom punjenja poštujujte upute za korištenje i sigurnost na postaji za punjenje.

#### ⚠ Opasnost

Gorivo je zapaljivo i eksplozivno. Ne pušite. Bez otvorenog plamena ili iskri.

Ako u vozilu možete osjetiti miris goriva, odmah kontaktirajte radionicu radi otklanjanja uzroka.

#### Oprez

U slučaju da ulijete krivo gorivo, ne palite automobil.

Otvor za natananje goriva s nasadnim čepom nalazi se na prednjoj lijevoj strani vozila.

Poklopac otvora spremnika goriva se može otvoriti samo ako je vozilo otključano i ako su vrata otvorena. Poklopac otvora spremnika goriva otvorite rukom.

**⚠ Opasnost**

Vozila sa sustavom stop-start: Rad motora morate isključiti, a ključ paljenja izvaditi kako biste izbjegli rizik da sustav automatski ponovno pokrene motor.

Količine ⇨ 249.

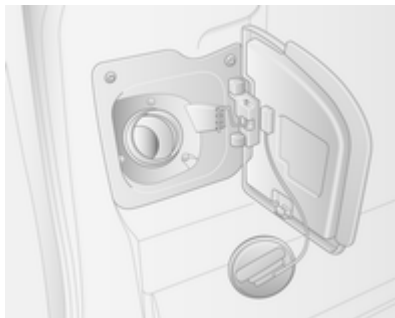

Izvadite čep otvora spremnika za gorivo okretanjem suprotno od kazaljke na satu.

Čep otvora spremnika goriva se može zakačiti na kuku na poklopcu spremnika.

Prilikom ulijevanja goriva posve umetnite mlaznicu u otvor i uključite je.

Nakon automatskog prekida, možete ga napuniti do kraja djelovanjem na mlaznicu pumpe maksimalno još dva puta.

**Oprez**

Gorivo koje se prelilo odmah obrišite.

Kada je punjenje završeno, vratite čep otvora za gorivo i zakrenite ga u smjeru kazaljke na satu.

Zatvorite vratašca otvora za punjenje goriva.

**Čep spremnika goriva**

Koristite samo originalne poklopce filtera goriva. Vozila s diesel motorima imaju specijalan čep spremnika goriva.

**Potrošnja goriva - CO<sub>2</sub> emisija**

Potrošnja goriva (mješovita vožnja) kod modela Opel Movano je u rasponu od pribl. 9,5 do 6,6 l/100 km.

Ovisno o zemlji, potrošnja goriva prikazuje se u km/l. U tom slučaju, potrošnja goriva (kombinirana) modela Opel Movano je u rasponu od pribl. 10,5 do 15,2 km/l.

Emisija CO<sub>2</sub> (u mješovitoj vožnji) iznosi od pribl. 173 do 248 g/km.

Posebne vrijednosti za vaše vozilo potražite u EEC Certifikatu sukladnosti koji vam je isporučen s vozilom, ili u drugim nacionalnim dokumentima za registraciju vozila.

**Opće napomene**

Službena potrošnja goriva i navedene specifične vrijednosti emisije CO<sub>2</sub> odnose se na osnovni model za EU sa standardnom opremom.

Podaci o potrošnji goriva i emisiji CO<sub>2</sub> određuju se sukladno regulativi R (EC) br. 715/2007 (prema

posljednjoj važećoj verziji), uz uzimanje u obzir težinu vozila u vožnji, kako ta regulativa i određuje.

Te vrijednosti služe isključivo za usporedbu različitih inačica vozila i ne smiju se tumačiti kao jamstvo za stvarnu potrošnju goriva za neko određeno vozilo.

Dodatna oprema može uzrokovati neznatno veću potrošnju i vrijednosti CO<sub>2</sub> od navedenih. Nadalje, potrošnja goriva ovisi o osobnom stilu vožnje kao i o uvjetima na cesti.

## Kuka prikolice

### Opće napomene

Koristite samo opremu za vuču koja je odobrena za Vaše vozilo. Naknadnu ugradnju opreme za vuču povjerite radionici. Može biti neophodno izvršiti izmjene koje utječu na sustav hlađenja, toplinske štitove ili drugu opremu.

### Vozne karakteristike i savjeti za vožnju

U slučaju prikolica s kočnicama, zakačite uže kočnice za slučaj otrgnuća.

Prije spajanja prikolice, podmažite kuku za vuču. Međutim, ne podmazujte kuglu ako upotrebljavate stabilizator za prigušenje pokreta zanošenja koji djeluje na kuglu kuke. Za prikolice s niskom voznom stabilnosti se preporuča korištenje stabilizatora.

Ne smije se prekoračiti maksimalna brzina od 80 km/h, čak i u zemljama gdje su dozvoljene veće brzine.

U slučaju da je prikolica počela vijugati, vozite još sporije, ne pokušavajte korigirati upravljanje i u nuždi jako zakočite.

Kada vozite na nizbrdici, vozite u istom stupnju prijenosa kao pri vožnji na uzbrdici i vozite približno istom brzinom.

Podesite tlak u gumi na vrijednost navedenu za puno opterećenje  
↻ 250.

## Vuča prikolice

### Opterećenje prikolice

Dopuštena opterećenja prikolice maksimalne su vrijednosti, koje ovise o motoru i vozilu i koje se ne smiju prekoračiti. Stvarno opterećenje prikolice razlika je između stvarne ukupne mase prikolice i stvarnog vertikalnog opterećenja priključka kuke, kad je prikolica prikopčana.

Dopuštena opterećenja prikolice za Vaše vozilo možete pronaći u dokumentima vozila. Općenito, opterećenja vrijede do uspona od maksimalno 12 %.

Naznačena opterećenja od prikolice pri vuči, primjenjiva su samo do nadmorske visine od 1000 m. S obzirom da se snaga motora smanjuje s povećanjem nadmorske visine zbog rjeđeg zraka, smanjuje se i sposobnost svladavanja uspona, dopuštena bruto težina mora se smanjiti za dodatnih 10 % za svakih dodatnih 1000 m nadmorske visine. Pri vožnji na cestama s malim usponima (manjim od 8 %, napr. autoput) nije potrebno smanjiti bruto težinu.

Dozvoljena kombinirana masa se ne smije prekoračiti. Ta masa je navedena na identifikacijskoj pločici ↗ 229.

### Vertikalno opterećenje priključka

Vertikalno opterećenje priključka je sila kojom prikolica djeluje na kuku. Ono može varirati prema smještaju tereta kojim opterećujete prikolicu.

Maksimalno dopušteno vertikalno opterećenje kuke za vuču naznačeno je na pločici opreme za vuču i u dokumentima vozila. Uvijek pokušajte postići maksimalno

opterećenje kuke, posebice kod teških prikolica. Vertikalno opterećenje priključka kuke nikada ne smije pasti ispod 25 kg.

U slučaju opterećenja prikolice od 1200 kg ili većeg, vertikalno opterećenje kuke ne smije biti manje od 50 kg.

### Opterećenje stražnje osovine

Kada je prikolica priključena i kad je vozilo potpuno opterećeno (uključujući sve putnike), dopušteno opterećenje stražnje osovine (pogledajte u dokumentima vozila ili na identifikacijskoj pločici) ne smije biti prekoračeno.

### Oprema za vuču

#### Oprez

Kada ne vučete prikolicu, kuku za vuču skinite.

### Zvučno upozorenje opreme za vuču

Za vozila opremljena opremom za vuču, kada su spojena s prikolicom ton zvučnog upozorenja se mijenja prilikom korištenja pokazivača smjera.

Ton zvučnog upozorenja će se promijeniti ako je pokazivač smjera na prikolici ili vučnom vozilu neispravan.

### Pomoć za stabilnost prikolice

Ako sustav detektira vijugava gibanja, snaga motora se smanjuje i kombinacija vozilo/prikolica se selektivno koči dok vijuganje ne nestane. Dok sustav radi držite kolo upravljača što je moguće mirnijim.

Pomoć za stabilnost prikolice (TSA) je funkcija elektroničkog programa stabilnosti (ESP) ↗ 159.



## Dodatne funkcije

### Prijenosnik snage



#### Aktiviranje

Za uključivanje prijenosnika snage dok je vozilo zaustavljeno, a motor radi u slobodnom hodu:

- Ručicu mjenjača stavite u neutralni položaj (vozila s automatiziranim ručnim mjenjačem: ručica birača u položaju **N**).
- Pritisnite papučicu spojke.

- Pritisnite prekidač na ploči s instrumentima; LED u prekidaču svijetli nakon približno dvije sekunde.
- Otpustite papučicu spojke.

Brzina motora u praznom hodu povećava se na 1200 okr/min.

#### Oprez

Tijekom rada prijenosnika snage, nikada nemojte pomicati ručicu birača iz neutralnog položaja (vozila s automatiziranim ručnim mjenjačem: ručica birača u položaju **N**), kako biste izbjegli oštećenje mjenjača.

Ako je potrebno promijeniti brzinu, odnosno prilagoditi brzinu vožnje, prvo je potrebno isključiti prijenosnik snage.

#### Deaktiviranje

Za isključivanje prijenosnika snage:

- Pritisnite papučicu spojke.
- Pritisnite prekidač na ploči s instrumentima; LED na prekidaču se gasi nakon približno dvije sekunde.
- Otpustite papučicu spojke.

#### Greška

Ako se LED na prekidaču ne uključi dok pokušavate aktivirati prijenosnik snage i/ili sustav ne radi:



Postepeno otpustite papučicu spojke.

- ili -

- Ručicu mjenjača stavite u neutralni položaj (vozila s automatiziranim ručnim mjenjačem: ručica birača u položaju **N**).
- Pritisnite papučicu spojke.
- Pritisnite prekidač na ploči s instrumentima; LED u prekidaču svijetli nakon približno dvije sekunde.
- Otpustite papučicu spojke.

Zatim ponovite gornji postupak.

### **Napomena**

Funkcija prijenosnika snage nije dostupna kad je kontrolno svjetlo    
↻ 97, STOP ↻ 98 ili  ↻ 99 uključeno.

## Njega vozila

<b>Opće napomene</b> .....	<b>178</b>	Bočni pokazivači smjera .....	193	Komplet za popravak gume .....	208
Oprema i modifikacije vozila ....	178	Središnje visoko ugrađeno stop svjetlo .....	194	Zamjena kotača .....	211
Spremanje vozila .....	178	Svjetlo registarske pločice .....	195	Rezervni kotač .....	214
Prerada vozila na kraju radnog vijeka .....	179	Unutarnja svjetla .....	195	<b>Pokretanje kablovima</b> .....	<b>216</b>
<b>Provjere vozila</b> .....	<b>179</b>	Osvjetljenje ploče s instrumentima .....	196	Pokretanje spojnim kabelom ...	216
Vršenje rada .....	179	<b>Električni sustav</b> .....	<b>197</b>	<b>Vuča</b> .....	<b>219</b>
Poklopac motora .....	179	Osigurači .....	197	Vučenje vozila .....	219
Motorno ulje .....	180	Kutija s osiguračima u motornom prostoru .....	198	Vučenje nekog drugog vozila .	220
Rashladno sredstvo motora ....	181	Kutija s osiguračima ploče s instrumentima .....	198	<b>Njega izgleda</b> .....	<b>220</b>
Tekućina servo upravljača .....	182	Kutija s osiguračima u prtljažniku .....	200	Njega vanjšine .....	220
Tekućina za pranje .....	183	<b>Alat vozila</b> .....	<b>202</b>	Njega unutrašnjosti .....	222
Kočnice .....	183	Alat .....	202		
Tekućina kočnica .....	183	<b>Kotači i gume</b> .....	<b>203</b>		
Akumulator .....	184	Gume .....	203		
Filtar za dizel .....	186	Zimske gume .....	203		
Odzračivanje sustava dizel goriva .....	186	Oznake guma .....	203		
Zamjena metlice brisača .....	187	Pritisak guma .....	203		
<b>Zamjena žarulje</b> .....	<b>188</b>	Sustav nadzora pritiska u gumama .....	205		
Prednja svjetla .....	188	Dubina šare .....	207		
Prilagodljiva prednja svjetla .....	190	Promjena veličine guma i kotača .....	207		
Svjetla za maglu .....	191	Poklopci kotača .....	207		
Prednji pokazivači smjera .....	191	Lanci za snijeg .....	208		
Stražnja svjetla .....	192				

## Opće napomene

### Oprema i modifikacije vozila

Preporučamo vam korištenje originalnih dijelova i dodatne opreme i tvornički odobrenih dijelova specifično za vaš tip vozila. Ne možemo procijeniti ili jamčiti pouzdanost drugih proizvoda - čak i ako imaju regulatorna ili druga odobrenja.

Svaka modifikacija, preinaka ili druge promjene standardnih tehničkih karakteristika vozila (uključujući, bez ograničenja, modifikacije softvera, modifikacije elektroničkih upravljačkih jedinica) mogu poništiti jamstvo koje nudi Opel. Nadalje, takve promjene mogu loše utjecati na potrošnju goriva, ispuštanje CO<sub>2</sub> i druge emisije vozila i mogu prouzročiti da vozilo više ne bude sukladno tipskom odobrenju, što negativno utječe na vrijednost registracije vašeg vozila.

### Oprez

Prilikom transportiranja vozila vlakom ili na vozilu vučne službe, mogu se oštetiti zavjesice za blato.

## Spremanje vozila

### Parkiranje na duže vrijeme

Ako će vozilo biti skladišteno nekoliko mjeseci:

- Operite i konzervirajte vozilo voskom.
- Provjerite vosak u prostoru motora i na podvozju.
- Očistite i zaštitite gumene brtve.
- Zamijenite ulje motora.
- Ispustite tekućinu za pranje iz spremnika.
- Provjerite zaštitu od smrzavanja i zaštitu od korozije rashladnog sredstva.
- Podesite tlak u gumi na vrijednost navedenu za puno opterećenje.

- Parkirajte vozilo u suhom, dobro provjetravanom prostoru. Odaberite prvi stupanj prijenosa ili stupanj za vožnju unatrag. Spriječite gibanje vozila.
- Ne zatežite ručnu kočnicu.
- Otvorite poklopac motora, zatvorite sva vrata i zaključajte vozilo.
- Odspojite stezaljku negativnog terminala s akumulatora vozila. Uvjerite se da nijedan sustav ne radi, npr. protuprovalni alarmni sustav.

### Priprema za normalno korištenje

Kada je vozilo potrebno pripremiti za ponovni rad:

- Spojite stezaljku negativnog terminala na akumulator vozila. Aktivirajte elektroniku električnih prozora.
- Provjerite tlak u gumama.
- Napunite spremnik tekućine za pranje.
- Provjerite razinu ulja u motoru.

- Provjerite razinu rashladnog sredstva.
- Ako je potrebno, postavite registarske pločice.

## Prerada vozila na kraju radnog vijeka

Informacije o centrima za odlaganje vozila na kraju vijeka trajanja i za njegovo recikliranje dostupne su na našoj web stranici, kada to zakon traži. Ove radove prepustite samo ovlaštenim centrima za recikliranje.

## Provjere vozila

### Vršenje rada

#### ⚠ Upozorenje

Provjere u motornom prostoru obavite samo kada je paljenje isključeno. Funkcija Autostop vozila ne smije biti aktivna ⇨ 137. Ventilator za hlađenje može početi raditi čak i ako je paljenje isključeno.

#### ⚠ Opasnost

Sustav paljenja generira izrazito visoke napone. Ne dodirujte.

Da bi se lakše raspoznali, žuto su obojani: poklopac za nadolijevanje motornog ulja, sredstva za hlađenje, tekućine za pranje kao i drška šipke za kontrolu razine ulja.

## Poklopac motora

### Otvaranje



Povucite polugu oslobađanja i vratite je u originalni položaj.

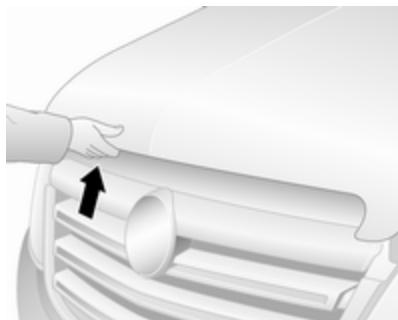

Povucite sigurnosnu hvataljku, smještenu malo lijevo od sredine i otvorite poklopac motornog prostora.

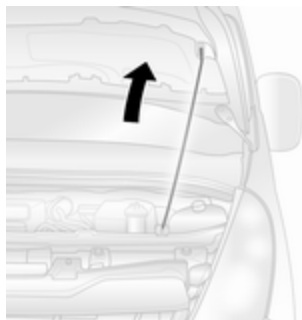

Izvucite potpurnu šipku iz držača, a zatim je učvrstite za desnu hvataljku s donje strane poklopca motora.

Ako se poklopac motornog prostora otvori dok je uključena funkcija Autostop, motor će se iz sigurnosnih razloga automatski ponovno pokrenuti.

Sustav stop-start ⇨ 137.

### Oprez

Brisač vjetrobrana obvezno isključite prije otvaranja poklopca motora ⇨ 84.

### Zatvaranje

Prije zatvaranja poklopca motora, potpurnu šipku gurnite u držač.

Spustite poklopac motora i pustite da padne na zapor s male visine (20-25 cm). Provjerite da je poklopac motora učvršćen.

### Oprez

Nemojte pritiskati poklopac motora u zasun, kako biste izbjegli udubljenja.

### ⚠ Upozorenje

U slučaju čak i najmanjeg čelnog sudara, neka vam radionica provjeri sigurnosni zasun poklopca motora.

### Motorno ulje

Redovito ručno provjerite razinu motornog ulja da biste spriječili oštećenje motora.

Uvjerite se da se koristi ulje odgovarajućih specifikacija. Preporučene tekućine i sredstva za podmazivanje ⇨ 226.

Maksimalna potrošnja motornog ulja iznosi 0,6 litara na 1000 km.

Provjerite kada je vozilo na vodoravnoj površini. Motor mora biti na radnoj temperaturi i isključen najmanje deset minuta.

Izvućite šipku, obrišite je, umetnite je do kraja, izvućite van i oćitajte razinu motornog ulja.

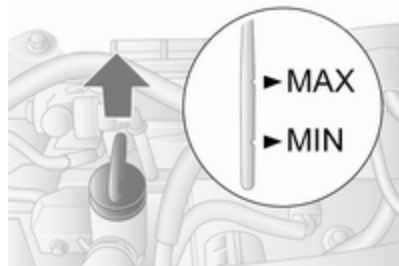

Kada razina motornog ulja padne do oznake **MIN**, nadolijte motorno ulje.

### Oprez

Ne dopustite da razina motornog ulja padne ispod minimalne razine!

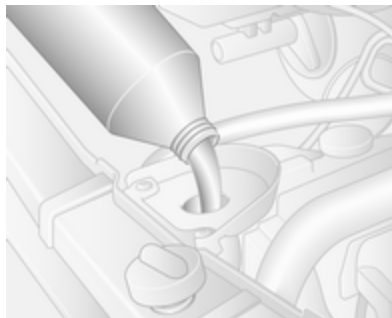

Preporučamo korištenje motornog ulja iste vrste koje je korišteno pri zadnjoj zamjeni.

Razina ulja u motoru ne smije prijeći oznaku maksimuma **MAX** na mjerneš šipki.

### Oprez

Prekomjerno ulje motora mora se isпустiti ili isisati.

Kako se motorno ulje ne bi proljevalo prilikom nadopunjavanja, preporučamo da koriste lijevak. Provjerite je li lijevak ispravno postavljen na cijev za punjenje.

Do stabilizacije potrošnje motornog ulja doći će tek nakon što vozilo prijeđe nekoliko tisuća kilometara. Tek se tada može ustanoviti stvarna potrošnja.

Ako potrošnja prekoraći 0,6 litara svakih 1000 km nakon ovog perioda uhođavanja, kontaktirajte radionicu.

Kolićine ⇄ 249, Nadzor razine motornog ulja ⇄ 91.

Postavite ćep i zategnite ga.

## Rashladno sredstvo motora

Rashladno sredstvo pruža zaštitu od smrzavanja do približno -28 °C.

### Oprez

Koristite samo odobreni antifriz.

## Razina rashladnog sredstva

### Oprez

Preniska razina rashladnog sredstva može uzrokovati oštećenje motora.

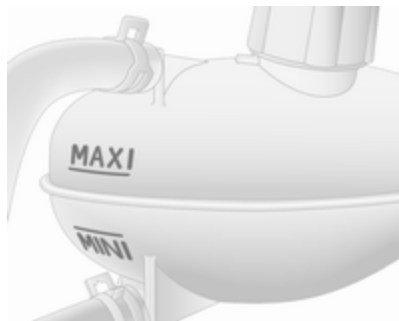

Ako je sustav hlađenja hladan, razina rashladnog sredstva treba biti iznad oznake **MINI**. Nadolijte ako je razina niska.

### ⚠ Upozorenje

Dopustite motoru da se ohladi prije otvaranja čepa. Pažljivo otvorite čep, lagano ispuštajući tlak.

Nadolijte antifriz. U slučaju da nemate antifriz, nadopunite sustav čistom ili destiliranom vodom. Čvrsto zategnite

čep. Koncentraciju antifrizu provjerite i obratite se radionici radi popravljivanja uzroka gubitka rashladnog sredstva.

Ako je potrebna znatna količina rashladnog sredstva, bit će potrebno odzračiti zrak zaostao u sustavu hlađenja. Zatražite pomoć radionice.

## Tekućina servo upravljača

### Opres

Izuzetno male količine onečišćivača mogu uzrokovati oštećenje sustava za upravljanje i njegov neispravan rad. Nemojte dopustiti da onečišćivači dođu u dodir s unutarnjom stranom čepa spremnika ili da dospiju u spremnik.

Razinu tekućine uglavnom ne treba provjeravati. U slučaju pojave neuobičajene buke tijekom upravljanja ili u slučaju neuobičajenog odziva upravljača, zatražite pomoć u servisnoj radionici.

Ovisno o vozilu, spremnik tekućine servo upravljača može se nalaziti u motornom prostoru (tip A) ili ispod koša prednjeg blatobrana, iza ploče obloge (tip B).

### Tip A



Ako razina tekućine u spremniku padne ispod oznake **MINI**, kontaktirajte radionicu.



## Tip B



Ako razina tekućine u spremniku padne ispod oznake **MIN**, kontaktirajte radionicu.

## Tekućina za pranje



Napunite čistom vodom pomiješanom s odgovarajućom količinom tekućine za pranje koja sadrži sredstvo protiv smrzavanja.

### Oprez

Samo tekućina za pranje s dovoljnom koncentracijom antifrizu pruža zaštitu pri niskim temperaturama ili pri naglom padu temperature.

Upotreba tekućine za pranje koja sadrži izopropanol može oštetiti vanjska svjetla.

## Kočnice

U slučaju minimalne debljine kočioni obloga, tijekom kočenja možete čuti buku škripanja.

Moguć je nastavak vožnje ali kočne obloge zamijenite što je prije moguće.

Nakon ugradnje novih kočnih obloga, ne kočite nepotrebno jako tijekom nekoliko prvih vožnji.

## Tekućina kočnica

### ⚠ Upozorenje

Tekućina za kočnice je otrovna i korozivna. Izbjegavajte kontakt s očima, kožom, tkaninama i obojanim površinama.

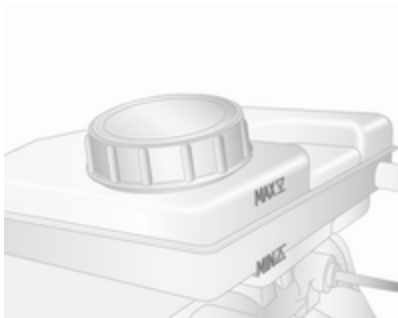

Razina tekućine za kočnice mora biti između oznaka **MIN** i **MAX**.

Prilikom nadolijevanja, osigurajte maksimalnu čistoću jer onečišćenje tekućine za kočnice može dovesti do kvara kočnog sustava. Kontaktirajte radionicu za popravljavanje uzroka gubitka tekućine za kočnice.

Koristite samo tekućinu za kočnice odobrenu za vaše vozilo.

Tekućina za kočnice i spojku ⇨ 226.

## Akumulator

Priključak za pokretanje kablovima nalazi se u motornom prostoru.

Pokretanje kablovima ⇨ 216.

Akumulator ne zahtijeva održavanje pod uvjetom da način vožnje dozvoljava dostatno punjenje akumulatora. Vožnja na kratke udaljenosti i često pokretanje motora mogu isprazniti akumulator. Izbjegavajte korištenje nepotrebnih električnih potrošača.

Kontrolno svjetlo  svijetli ako u sustavu za punjenje postoji greška. Zaustavite se, isključite motor i zatražite pomoć radionice.

Sustav za punjenje ⇨ 97.



Baterije ne spadaju u kućno smeće. Moraju se odložiti na odgovarajuće mjesto za prikupljanje.

Parkiranje vozila na dulje od četiri tjedna može dovesti do pražnjenja akumulatora. Odspojite stezaljku negativnog terminala s akumulatora vozila.

## Opasnost

Obvezno potpuno isključite paljenje (vozilo ne smije imati uključenu funkciju Autostop) prije spajanja ili odvajanja akumulatora vozila.

Sustav stop-start ⇨ 137.

Zaštita od pražnjenja akumulatora ⇨ 115.

## Pristup akumulatoru



Akumulator se nalazi iza ploče na stepenici prednjih lijevih vrata. Uklonite ploču za pristup akumulatoru.

### Zamjena akumulatora vozila

Kod vozila s AGM akumulatorom (suhi akumulator), pobrinite se da akumulator bude zamijenjen drugim AGM akumulatorom.



AGM akumulator možete prepoznati po naljepnici na akumulatoru. Preporučamo korištenje originalnog akumulatora vozila tvrtke Opel.

### Napomena

Korištenje AGM akumulatora vozila različitog od originalnog akumulatora tvrtke Opel može dovesti do smanjenja performansi sustava stop-start.

Zatražite pomoć radionice kako biste zamijenili akumulator vozila.

Sustav stop-start ⇨ 137.

### Punjenje akumulatora vozila

#### ⚠ Upozorenje

Kod vozila sa sustavom stop-start, provjerite da potencijal punjenja ne premašuje 14,6 V prilikom korištenja punjača akumulatora. U suprotnom bi se akumulator vozila mogao oštetiti.

#### ⚠ Opasnost

Pri punjenju akumulatora osigurajte dobro provjetranje. Ako se pri punjenju akumuliraju plinovi postoji opasnost od eksplozije!

Pokretanje kablovima ⇨ 216.

### Naljepnica upozorenja



Značenje simbola:

- Držite dalje od iskrenja, otvorenog plamena i nemojte pušiti u blizini.
- Uvijek zaštitite oči. Eksplozivni plinovi mogu izazvati sljepilo ili ozljede.
- Akumulator vozila držite dalje od dohvata djece.
- Akumulator vozila sadrži sumpornu kiselinu koja može uzrokovati sljepilo ili ozbiljne opekline.

- Dodatne informacije potražite u korisničkom priručniku.
- U blizini akumulatora mogu biti prisutni eksplozivni plinovi.

### Dodatni akumulator

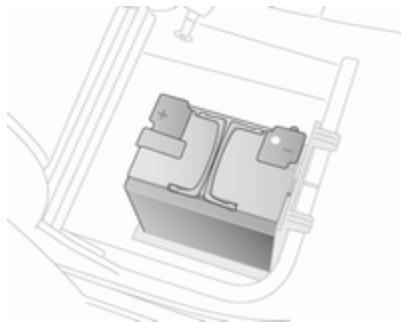

Ovisno o dodatnoj opremi vozila, određeni modeli mogu imati dodatni akumulator postavljen ispod desnog prednjeg sjedala.

#### Napomena

Dodatni akumulator se automatski spaja na glavni akumulator vozila samo kada motor radi. Ne trebate ga

ručno odvajati prije odvajanja glavnog akumulatora vozila ili prije pokretanja vozila kablovima. Pokretanje spojnim kabelom ↻ 216.

### Filtar za dizel

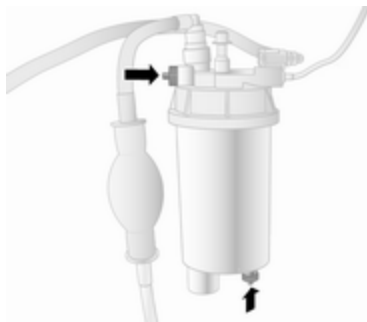

Ispustite nakupljenu vodu u filteru diesel goriva pri svakoj zamjeni motornog ulja.

Ispod kućišta filtera postavite posudu. Odvijte vijke na poklopcu filtera i na donjem dijelu filtera za otprilike jedan okretaj kako biste ispustili vodu.

Voda je ispuštena čim kroz odvrtnuti vijak na dnu istječe diesel gorivo. Zategnite dva vijka.

Proverite filter diesel goriva u kraćim intervalima ako je vozilo izloženo teškim uvjetima rada.

### Odzračivanje sustava dizel goriva



Ako je spremnik goriva u potpunosti ispražnjen, bit će potrebno ispustiti zrak ili odzračiti sustav napajanja diesel gorivom.

Napunite spremnik gorivom i nastavite kako slijedi:

1. Postavite odgovarajući spremnik ispod vijka ventila filtera goriva za sakupljanje goriva.
2. Odvijte vijak ventila (označen strelicom) za jedan okretaj.
3. Ručno upravljajte pumpom za napajanje gorivom lagano i ravnomjerno dok iz olabavljenog vijka filtera ne počne istjecati gorivo bez mjehurića.
4. Zategnite vijak ventila.

U vozilima bez dovodne pumpe u vodu, napunite spremnik gorivom i nastavite kako slijedi:

### Oprez

Prije početka postupka odzračivanja, ne okrećite ključ paljenja u položaj **3**.

Položaji kontakt brave ⇨ 135.

1. Okrenite ključ paljenja u položaj **2** i držite ga pet sekundi.
2. Okrenite ključ natrag u položaj **1** i čekajte tri sekunde.

3. Ponavljajte korake 1 i 2 više puta.
4. Okrenite ključ u položaj **3**, a zatim ga vratite u **0**.

Ako se motor ne može pokrenuti nakon nekoliko pokušaja odzračivanja sustava diesela goriva, zatražite pomoć radionice.

## Zamjena metlice brisača

### Metlice brisača na vjetrobranu

Ako je potrebno, koristite stepenicu ispod prednjih svjetala kako biste dosegli brisač vjetrobrana.

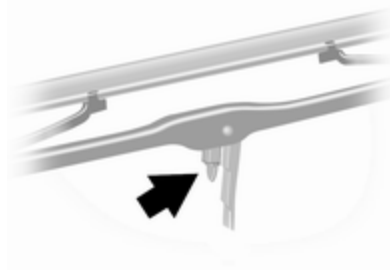

Podignite polugu brisača, pritisnite kopču prema poluzi brisača i odspojite metlicu brisača.

Pričvrstite metlicu brisača, malo nagnutu prema kraku brisača, i gurajte ju dok se ne zakvači.

Pažljivo spustite krak brisača.

## Zamjena žarulje

Obvezno potpuno isključite paljenje (vozilo ne smije imati uključenu funkciju Autostop ⇨ 137) i isključite odgovarajuću sklopku ili zatvorite vrata.

Novu žarulju držite samo za podnožje. Ne dodirujte staklo sijalice golim rukama.

Za zamjenu koristite samo sijalicu istog tipa.

### Provjera žarulje

Nakon zamjene žarulje uključite kontakt pa provjerite svjetla.

Obavljanje rada ⇨ 179.

## Prednja svjetla

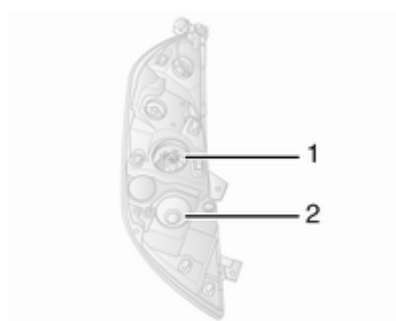

Prednja svjetla imaju posebne sustave za dugo svjetlo **1** i kratko svjetlo **2**.

## Dugo svjetlo



1. Uklonite zaštitni poklopac prednjeg svjetla.
2. Odspojite konektor ožičenja od držača sijalice.

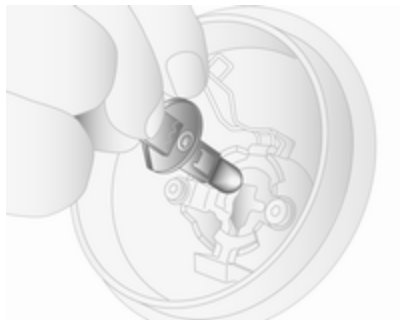

3. Oslobodite opružnu kopču i izvucite držač sijalice iz kućišta svjetla.
4. Odspojite sijalicu od držača i zamijenite je.
5. Umetnite držač sijalice u kućište svjetla.
6. Osigurajte ga opružnom kopčom i priključite konektor ožičenja na držač sijalice.
7. Ugradite zaštitni poklopac prednjeg svjetla.

### Kratko svjetlo



1. Uklonite zaštitni poklopac prednjeg svjetla.
2. Odspojite konektor ožičenja od držača sijalice.
3. Držač sijalice zakrenite suprotno od kazaljki na satu za odspajanje.
4. Izvucite držač sijalice iz kućišta svjetla.

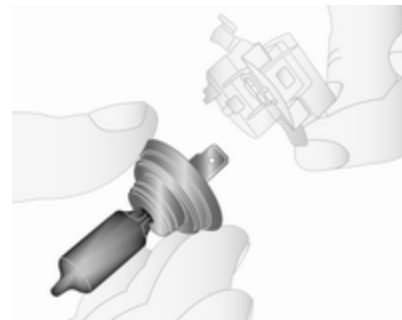

5. Odspojite sijalicu od držača i zamijenite je.
6. Umetnite držač sijalice, umetanjem dva izdanka u kućište svjetla i zakretanjem u smjeru kazaljki na satu za učvršćenje.
7. Priključite konektor ožičenja na držač sijalice.
8. Ugradite zaštitni poklopac prednjeg svjetla.

## Bočna svjetla



1. Uklonite zaštitni poklopac.
2. Odspojite konektor ožičenja od držača sijalice.
3. Držač sijalice zakrenite suprotno od kazaljki na satu za odspajanje.
4. Izvucite držač sijalice iz kućišta svjetla.



5. Odspojite sijalicu od držača i zamijenite je.
6. Umetnite držač sijalice, umetanjem dva izdanka u kućište svjetla i zakretanjem u smjeru kazaljki na satu za učvršćenje.
7. Priključite konektor ožičenja na držač sijalice.
8. Ugradite zaštitni poklopac.

## Prilagodljiva prednja svjetla

### Svjetlo skretanja

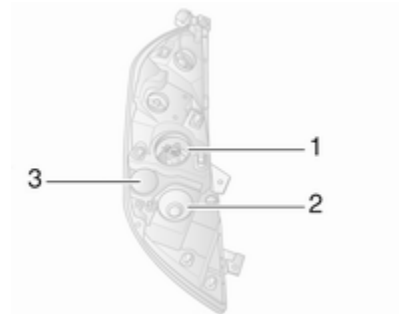

Prednja svjetla imaju posebne sustave za dugo svjetlo **1** i kratko svjetlo **2**. Svjetlo za vožnju u zavoju **3** nalazi se između prednjih svjetala.

1. Uklonite zaštitni poklopac.
2. Odspojite konektor ožičenja od držača sijalice.
3. Držač sijalice zakrenite suprotno od kazaljki na satu za odspajanje.
4. Izvucite držač sijalice iz kućišta svjetla.



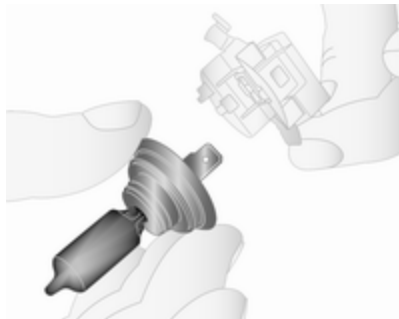

5. Odspojite sijalicu od držača i zamijenite je.
6. Umetnite držač sijalice, umetanjem dva izdanka u kućište svjetla i zakretanjem u smjeru kazaljki na satu za učvršćenje.
7. Priključite konektor ožičenja na držač sijalice.
8. Ugradite zaštitni poklopac.

## Svjetla za maglu

Neka vam žarulje prednjih svjetala za maglu zamijeni radionica.

## Prednji pokazivači smjera



1. Uklonite zaštitni poklopac.
2. Odspojite konektor ožičenja od držača sijalice.
3. Držač sijalice zakrenite suprotno od kazaljki na satu za odspajanje.
4. Izvucite držač sijalice iz kućišta svjetla.

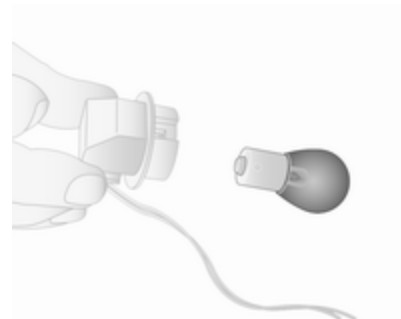

5. Odspojite sijalicu od držača i zamijenite je.
6. Umetnite držač sijalice, umetanjem dva izdanka u kućište svjetla i zakretanjem u smjeru kazaljki na satu za učvršćenje.
7. Priključite konektor ožičenja na držač sijalice.
8. Ugradite zaštitni poklopac.

## Stražnja svjetla

Svjetlo kočenja, stražnje svjetlo, pokazivač smjera, svjetlo za vožnju unatrag i stražnja svjetla za maglu



1. Uklonite gornje i donje obloge sa stražnjeg stupa.
2. Odvijte dvije matice sa zatika za pozicioniranje na stražnjoj strani sklopa svjetla.
3. Izvucite sklop svjetla prema natrag s vanjske strane.
4. Odspojite konektor ožičenja od sklopa svjetla.



5. Uklonite tri vijka sa stražnje strane sklopa svjetla.
6. Uklonite držač sijalice iz sklopa svjetla.



7. Sijalicu lagano gurnite u priključak, zakrenite je suprotno od kazaljki na satu, izvadite i zamijenite sijalicu.  
Pokazivač smjera (1)  
Stražnje i svjetlo kočenja (2)  
Svjetlo za vožnju unatrag (3)  
Stražnje svjetlo za maglu, može biti samo na jednoj strani (4)
8. Umetnite držač sijalice u sklop svjetla.
9. Vratite tri vijka sa stražnje strane sklopa svjetla.
10. Spojite konektor ožičenja na sklop svjetla.
11. Sklop svjetla postavite u originalni položaj s vanjske strane, pazite da pravilno nasjedne.
12. Postavite dvije matice na zatike za pozicioniranje na stražnjoj strani sklopa svjetla.
13. Ugradite gornje i donje obloge na stražnji stup.

Kabina za posadu, kabina sa šasijom  
Svjetlo kočenja, stražnje svjetlo,  
pokazivač smjera, svjetlo za vožnju  
unatrag i stražnja svjetla za maglu

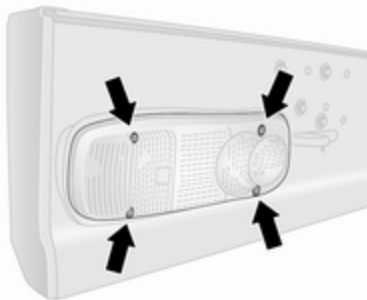

1. Izvadite četiri vijka iz leće.
2. Izvadite leću iz otvora.

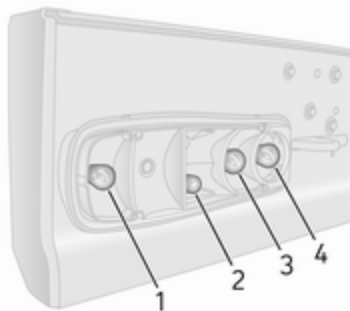

3. Sijalicu lagano gurnite u priključak, zakrenite je suprotno od kazaljki na satu, izvadite i zamijenite sijalicu.  
Pokazivač smjera (1)  
Stražnje i svjetlo kočenja (2)  
Svjetlo za vožnju unatrag (3)  
Stražnje svjetlo za maglu, može biti samo na jednoj strani (4)
4. Ugradite leću u otvor i zamijenite četiri vijka.

## Bočni pokazivači smjera

1. Sklop svjetla gurnite udesno i izvucite lijevu stranu sklopa svjetla kako biste ga oslobodili iz otvora.



2. Odspojite konektor ožičenja od sklopa svjetla.
3. Izvadite držač sijalice iz sklopa svjetla zakretanjem za 90° i zamijenite sijalicu.
4. Umetnite držač sijalice u sklop svjetla.

5. Priključite konektor ožičenja na sklop svjetla.
6. Umetnite sklop svjetla u otvor i gurnite ulijevo za učvršćenje.

### **Pokazivači smjera na ogledalima**

1. Uklonite poklopac donjeg ogledala s prednje strane za pristup vijku.
2. Uklonite vijak koristeći torx odvijač.

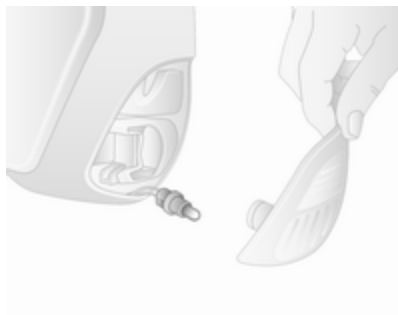

3. Uklonite držač sijalice sa stražnje strane sklopa donjeg ogledala.
4. Zamijenite sijalicu.

5. Ugradite držač sijalice u sklop donjeg ogledala.
6. Vratite vijak.

### **Središnje visoko ugrađeno stop svjetlo**



1. Uklonite poklopac na unutrašnjosti stražnjih vrata.
2. Odvijte maticu sa zatika za pozicioniranje na stražnjoj strani sklopa svjetla.

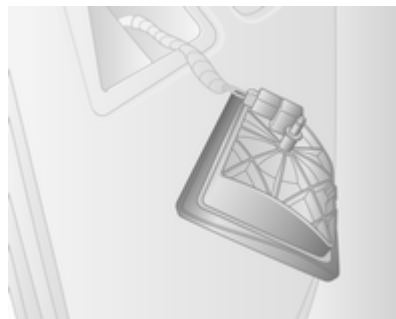

3. Uklonite sklop svjetla iz otvora s vanjske strane.
4. Odspojite konektor ožičenja od sklopa svjetla.
5. Izvadite držač sijalice iz klop svjetla i zamijenite sijalicu.
6. Ugradite držač sijalice u sklop svjetla i spojite konektor ožičenja na sklop svjetla.
7. Sklop svjetla postavite u otvor, pazeći da pravilno nasjedne.
8. Postavite maticu na zatik za pozicioniranje na stražnjoj strani sklopa svjetla.
9. Ugradite poklopac na unutrašnjosti stražnjih vrata.

## Svjetlo registarske pločice



1. Otkopčajte sklop svjetla koristeći plosnati odvijač.
2. Odspojite konektor ožičenja od sklopa svjetla.
3. Uklonite poklopac leće i zamijenite sijalicu.
4. Ugradite poklopac leće i pričvrstite konektor ožičenja u sklop svjetla.
5. Ugradite sklop svjetla.

## Kabina za posadu, kabina sa šasijom



1. Izvadite dva vijka iz poklopca leće.
2. Uklonite poklopac leće i zamijenite sijalicu.
3. Ugradite poklopac leće u zamijenite dva vijka.

## Unutarnja svjetla

### Prednje svjetlo u unutrašnjosti

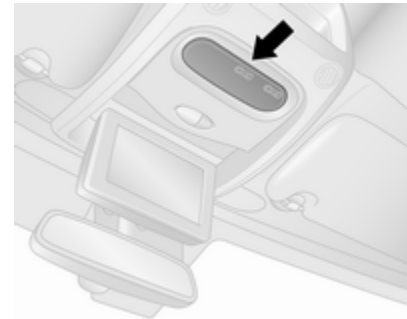

1. Skinite sklop svjetla koristeći plosnati odvijač.
2. Zamijenite sijalicu.
3. Ugradite sklop svjetla.

### Svjetlo prtljažnika

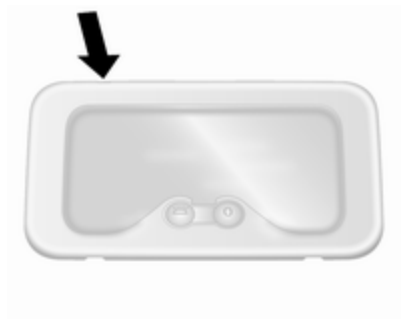

1. Skinite sklop svjetla koristeći plosnati odvijač.
2. Odspojite konektor ožičenja od sklopa svjetla.
3. Uklonite poklopac leće i zamijenite sijalicu.
4. Ugradite poklopac leće i pričvrstite konektor ožičenja u sklop svjetla.
5. Ugradite sklop svjetla.

### Svjetlo na oblozi prednjih vrata



1. Skinite sklop svjetla koristeći plosnati odvijač.
2. Držać sijalice zakrenite suprotno od kazaljki na satu za odspajanje.
3. Promijenite sijalicu i umetnite držać sijalice.
4. Ugradite sklop svjetla.

### Stražnja svjetla u unutrašnjosti

Zamjenu sijalica prepustite servisu.

### Svjetlo pretinca za rukavice

Zamjenu sijalica prepustite servisu.

### Osvjetljenje ploče s instrumentima

Zamjenu sijalica prepustite servisu.

## Električni sustav

### Osigurači

Podaci na zamjenskom osiguraču moraju odgovarati podacima na neispravnom osiguraču.

U vozilu se nalaze dvije kutije s osiguračima:

- na lijevoj strani ploče s instrumentima, iza ploče obloge
- u prostoru motora pored ekspanzijskog spremnika rashladnog sredstva

### Combi

Dodatna kutija s osiguračima nalazi se iza maske na desnoj strani prtljažnika, pokraj stražnjih vrata.

### Bus

Dodatna kutija s osiguračima nalazi se na donjoj desnoj strani prtljažnika, ispod maske stepenice.

Prije zamjene osigurača isključite odgovarajući prekidač i kontakt.

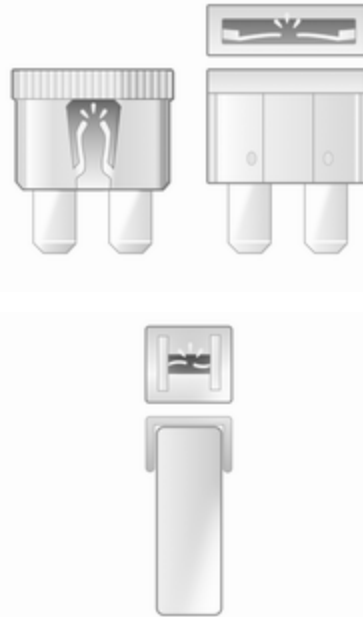

Pregoreni osigurač ćete prepoznati po rastaljenoj žici. Ne zamjenjujte osigurač dok nije uklonjen uzrok greške.

Preporuča se nošenje kompletnog seta osigurača. Kontaktirajte radionicu.

Neke funkcije su zaštićene s više osigurača.

Osigurači mogu biti umetnuti i bez postojanja funkcije.

### Napomena

Svi osigurači opisani u ovim uputama se možda ne primjenjuju u Vašem vozilu.

Kada pregledavate kutiju s osiguračima, pogledajte natpis na kutiji s osiguračima.

### Hvataljka osigurača

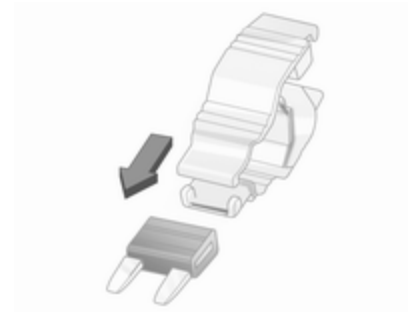

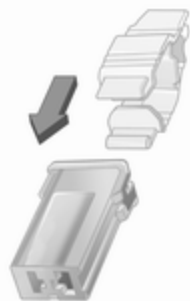
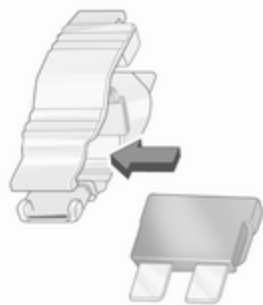

Za pomoć u zamjeni osigurača, u kutiji s osiguračima na ploči s instrumentima se nalazi hvataljka za osigurače.

Hvataljku osigurača postavite na različite tipove osigurača s gornje strane ili bočno, i izvucite osigurač.









### Kutija s osiguračima u motornom prostoru

Nalazi se ispod spremnika rashladnog sredstva.



Neki krugovi mogu biti zaštićeni sa više osigurača.

Zbog ograničene pristupačnosti, obratite se radionici za zamjenu osigurača.

### Oznaka Strujni krug

-  Svjetla na desnoj strani
-  Svjetla na lijevoj strani
-  Desno kratko svjetlo
-  Lijevo kratko svjetlo
-  Prednja svjetla za maglu
-  Lijevo dugo svjetlo
-  Desno dugo svjetlo
-  ABS
-  Brisači vjetrobrana

### Oznaka Strujni krug

-  Sustav grijanja i provjetravanja / klima-uređaj
-  Grijanje vjetrobrana
-  Zračni ovjes

### Kutija s osiguračima ploče s instrumentima













Nalazi se iza maske na lijevoj strani ploče s instrumentima. Povucite gornji dio ploče za uklanjanje.

Iza ove ploče ne spremajte nikakve predmete.











Neki krugovi mogu biti zaštićeni sa više osigurača.





### Oznaka Strujni krug

	Infotainment sustav / grijanje sjedala / informacijski centar vozača / audio priključci / alarm
	Priključak za napajanje
	Upaljač za cigarete
	Ploča s instrumentima
	Središnje zaključavanje
	Svjetla u unutrašnjosti
	Pokazivači smjera / stražnja svjetla za maglu / upravljački modul karoserije
<b>DIAG</b>	Konektor za dijagnostiku
	ABS / elektronički program stabilnosti
	Svjetla u unutrašnjosti / zaustavna svjetla
	Upravljački modul karoserije

### Oznaka Strujni krug

<b>STOP</b>	Svjetlo kočenja
<small>ALIM UCH</small>	Upravljački modul karoserije / električni prozori / sustav grijanja i provjetravanja / klima-uređaj
	Grijanje stražnjeg lijevog prozora
	Grijanje stražnjeg desnog prozora
	Pranje vjetrobrana
	Elektronička blokada motora
	Grijanje sjedala
<b>FBL</b>	Svjetlo skretanja
	Hands-free priključak
<b>T</b>	Tahograf
<b>PTO</b>	Pomoćni pogon
	Sirena
	Predgrijavanje / filter dizelskog goriva
	Ventilator kontrole klime

### Oznaka Strujni krug

	Grijana vanjska ogledala
	Lijevo bočno svjetlo
	Desno bočno svjetlo
	Navigacijski sustav
<b>ADP</b>	Dodatna prilagođavanja
	Električni prozori / upravljački modul karoserije

## Kutija s osiguračima u prtljažniku

Combi

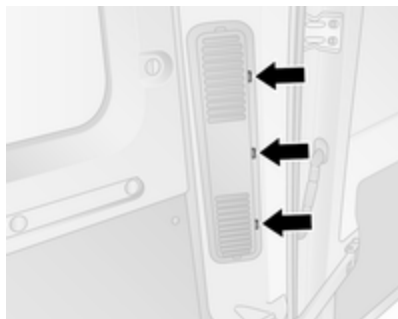

Nalazi se iza maske na desnoj strani prtljažnika, pokraj stražnjih vrata.

Odgovarajućim alatom, primjerice ravnim odvijačem, otkopčajte masku na tri mjesta prema pokazanom na slici i uklonite je.

Iza ove ploče ne spremajte nikakve predmete.

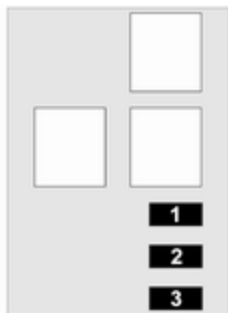

### Broj Strujni krug

- | Broj | Strujni krug                |
|------|-----------------------------|
| 1    | Brzina 3: dodatni isparivač |
| 2    | Brzina 2: dodatni isparivač |
| 3    | Brzina 1: dodatni isparivač |

## Bus

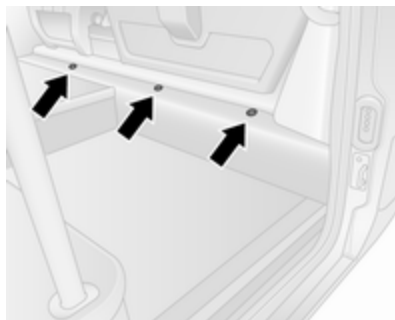

Nalazi se ispod maske stepenice na donjoj desnoj strani prtljažnika.

Odgovarajućim alatom, primjerice ravnim odvijačem, otkopčajte masku na tri mjesta prema pokazanom na slici i uklonite je.

Iza ove ploče ne spremajte nikakve predmete.



### Broj Strujni krug

- 1 Stop-start
- 2 Elektromagnet brave električnih kliznih vrata
- 3 Zujalo brave električnih kliznih vrata
- 4 Brzina 2: desni ventilator isparivača
- 5 Brzina 2: lijevi ventilator isparivača
- 6 Brzina 1: lijevi ventilator isparivača
- 7 Grijanje lijeve strane
- 8 Brzina 3: lijevi ventilator isparivača
- 9 Ventilator ukapljivača
- 10 Grijanje desne strane
- 11 Brzina 3: desni ventilator isparivača
- 12 Električna klizna vrata
- 13 Rasvjeta prolaza
- 14 Ploča za noge

### Broj Strujni krug

- 15 Dječji sigurnosni upozoravajući zvučni signal
- 16 Brzina 1: desni ventilator isparivača

Neki krugovi mogu biti zaštićeni sa više osigurača.

## Alat vozila

### Alat

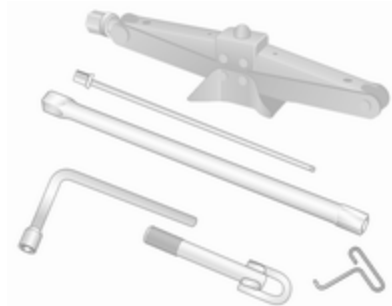

Dizalica, ključ za kotač, prilagodnici (za skidanje rezervnih kotača), kuka za poklopac glavčine kotača i karika za vuču nalaze se u kutiji koja je smještena ispod prednjeg sjedala.

#### Napomena

Ovisno o vozilu, za skidanje rezervnog kotača mogu postojati višestruki adapteri.



Vozila s pogonom na stražnje kotače: Također je uključena hidraulična dizalica i komplet produžetaka za korištenje s dizalicom.



Neka vozila su opremljena kitom za popravak gume umjesto rezervnim kotačem. Kit za popravak gume ⇨ 208.

Za pristup ovoj jedinici, sjedalo pomaknite do kraja naprijed i preklopite naslon sjedala.

Ako je ugrađen poklopac, polako podignite poklopac i povucite ga unatrag.

#### Napomena

Nemojte pokušavati izvaditi uređaj ispod sjedala. Opasnost od ozljede.

Zamjena kotača ⇨ 211.

Rezervni kotač ⇨ 214.

Vučenje vozila ⇨ 219.

## Kotači i gume

### Stanje guma, stanje naplataka

Rubove prelazite polako i po mogućnosti pod pravim kutom. Vožnja preko oštih rubova može prouzročiti oštećenje gume i naplatka. Prilikom parkiranja pazite da gumu ne pritisnete uz rubni kamen.

Redovito provjerite oštećenja naplataka. U slučaju oštećenja ili neuobičajenog trošenja zatražite pomoć radionice.

Ne preporučujemo međusobnu zamjenu prednjih i stražnjih kotača jer to može utjecati na stabilnost vozila. Uvijek koristite manje istrošene gume na stražnjoj osovini.

### Gume

Gume koje su tvornički ugrađene, prilagođene su ovjesu, te nude optimalni komfor u vožnji i sigurnost.

### Zimske gume

Zimske gume pružaju veću voznu sigurnost na temperaturama ispod 7 °C i stoga ih treba ugraditi na sve kotače.

U skladu sa specifičnim propisima države, nalijepite naljepnicu za maksimalnu brzinu u vidno polje vozača.

### Oznake guma

Primjerice **215/65 R 16 C 109 R**

**215** : širina gume, mm

**65** : omjer poprečnog presjeka (visina gume prema širini gume), %

**R** : vrsta pojasa: Radijalni

**RF** : tip: RunFlat

**16** : promjer kotača, inča

**C** : teretna ili komercijalna uporaba

**88** : indeks opterećenja, napr. 109, odgovara približno 1030 kg

**R** : slovo koda brzine

Slovo koda brzine:

**Q** : do 160 km/h

**S** : do 180 km/h

**T** : do 190 km/h

**H** : do 210 km/h

**V** : do 240 km/h

**W** : do 270 km/h

Odaberite gumu koja odgovara maksimalnoj brzini vašeg vozila.

Maksimalna brzina se može postići kod mase vozila spremnog za vožnju, s vozačem (75 kg) plus 125 kg korisnog tereta. Dodatna oprema može smanjiti maksimalnu brzinu vozila.

### Gume sa smjerom rotacije

Gume s unaprijed određenim smjerom okretanja ugrađujte s propisanim smjerom okretanja. Smjer okretanja raspoznat ćete po simbolu (primjerice strelica) koji se nalazi s bočne strane gume.

### Pritisak guma

Tlak u hladnim gumama provjerite najmanje svakih 14 dana i prije početka svakog dužeg putovanja. Ne zaboravite rezervni kotač. To također vrijedi za vozila sa sustavom kontrole tlaka u gumama.

Naljepnica s informacijama o tlaku u gumama na okviru vozačevih vrata odnosi se na originalne gume i odgovarajuće tlakove u gumama. Uvijek napumpajte gume na tlak pokazan na naljepnici.

Tlak u gumama ⇨ 250.

Podaci o tlaku u gumama odnose se na hladne gume. Vrijede za ljetne i zimske gume.

Gumu rezervnog kotača uvijek napumpajte na tlak za puno opterećenje.

Manji ili veći tlak u gumama od propisanog utječe na sigurnost, vozne karakteristike, komfor i potrošnju, te povećava trošenje guma.

Tlakovi u gumama razlikuju se ovisno o raznim opcijama. Za ispravnu vrijednost tlaka u gumama pridržavajte se sljedećeg postupka:

1. Utvrdite kod za identifikaciju motora. Podaci o motoru ⇨ 231.
2. Utvrdite odgovarajuću gumu.

Tablice s tlakom u gumama prikazuju sve moguće kombinacije guma ⇨ 250.

Posebne vrijednosti guma odobrene za vaše vozilo potražite u EEC Certifikatu sukladnosti koji vam je isporučen s vozilom, ili u drugim nacionalnim dokumentima za registraciju vozila.

Vozač je odgovoran za ispravno podešavanje tlaka u gumama.

### Upozorenje

Ako je tlak u gumama suviše nizak, to može uzrokovati jako zagrijavanje guma i unutrašnja oštećenja, te pri velikim brzinama može doći do odvajanja dijelova vozne površine guma pa čak i do pucanja guma.

### Upozorenje

Preporučena vrijednost tlaka, kao što je prikazano u tablici vrijednosti tlaka u gumama, za posebne gume može biti veća od maksimalne vrijednosti kao što je navedeno na gumi. Ne

prekoračujte maksimalnu vrijednost tlaka u gumama koja je navedena na gumi.

### Ovisnost o temperaturi

Pritisak guma ovisi o temperaturi gume. Tijekom vožnje temperatura i tlak u gumama se povećavaju.

Vrijednosti tlakova u gumama, dati na naljepnici s informacijama o gumama i tablici tlaka u gumama, vrijede za hladne gume, što znači kod 20 °C. Tlak se povećava za skoro 10 kPa (0,1 bar) s povišenjem temperature za 10 °C. To morate uzeti u obzir prilikom provjere toplih guma.

### Vuča prikolice

Prilikom vuče prikolice s posve natovarenim vozilom, tlak u gumama mora biti povećan za 20 kPa/0,2 bar (3,0 psi), a maksimalna brzina ograničena na 100 km/h.

Vuča prikolice ⇨ 173.

## Pogon na stražnje kotače, s dvostrukim stražnjim kotačima

Prilikom pumpanja vanjske gume, crijevo za pumpanje treba prolaziti između dva kotača.

## Sustav nadzora pritiska u gumama

Sustav kontrole tlaka u gumama koristi radijsku i senzorsku tehnologiju za provjeru tlaka u gumama.

### Oprez

Sustav kontrole tlaka u gumama upozorava samo o stanju niskog tlaka, a ne zamjenjuje redovito održavanje guma, što je obveza vozača.

Svi kotači moraju biti opremljeni sensorima tlaka i gume moraju biti pod propisanim tlakom.

### Napomena

U zemljama u kojima je zakonski obavezna upotreba sustava na nadzor tlaka u gumama, upotreba

kotača bez senzora tlaka onemogućit će homologaciju vrste vozila.

Senzori sustava nadzora tlaka u gumama provjeravaju tlak u gumama i prenose očitane vrijednosti do prijemnika u vozilu.

Tablica tlaka u gumama ⇨ 250.

## Stanje niskog tlaka u gumama



Otkriveno stanje niskog tlaka u gumama označava se uključivanjem kontrolnog svjetla ⚠ ⇨ 100 i odgovarajuće poruke na informacijskom centru vozača.

Ako se upali ⚠, čim prije zaustavite vozilo i napušite gume na preporučenu vrijednost tlaka ⇨ 250.

Nakon napuhavanja, možda će biti potrebna kratka vožnja za ažuriranje vrijednosti tlaka u gumama u sustavu. Za to bi se vrijeme mogao upaliti ⚠.

Ako se ⚠ upali pri nižim temperaturama i zatim ugasi nakon kratke vožnje, to bi moglo upućivati na približavanje stanju niskog tlaka u gumama. Provjerite tlak u svima četirima gumama.

Ako je tlak u gumi potrebno smanjiti ili povećati, isključite kontakt.

Montirajte isključivo kotače sa sensorima tlaka, jer će u suprotnom ⚠ bljeskati tijekom nekoliko sekundi, a zatim će stalno svijetliti zajedno s kontrolnim svjetlom ⚠ ⇨ 97 i prikazom odgovarajuće poruke na informacijskom centru vozača.

Rezervni kotač ili privremeni rezervni kotač nisu opremljeni sensorima tlaka. Sustav kontrole tlaka u gumama ne može raditi za te kotače. Za ostala tri kotača, sustav nadzora tlaka u gumama i dalje radi.

Kontrolno svjetlo (⚠) i odgovarajuća poruka javljaju se na kraju svakog ciklusa paljenja sve dok se gume ne napuhnu na ispravan tlak.

Informacijski centar vozača ⇨ 102.

Poruke vozila ⇨ 103.

### Probušena guma

Puknuće ili velika ispražnjenost gume označava se uključivanjem kontrolnog svjetla (⚠) zajedno s STOP ⇨ 98 i prikazom odgovarajuće poruke na informacijskom centru vozača. Zaustavite vozilo i isključite motor.

Tlak u gumama ⇨ 250, komplet za popravak guma ⇨ 208, rezervni kotač ⇨ 214, zamjena kotača ⇨ 211.

### Funkcija ponovnog usvajanja



Nakon popravka probušene gume i nakon što je vozač napuhao gume na ispravan tlak, sustav nadzora tlaka u gumama treba izvršiti ponovni izračun.

Tlak u gumama ⇨ 250, komplet za popravak gume ⇨ 208.

Tijekom vožnje, odaberite izbornik tlaka u gumama na informacijskom centru vozača pritiskom na tipku na kraju ručice brisača. Pritisnite i zadržite tipku tijekom pribl. pet sekundi kako bi se pokrenuo

ponovni izračun. Odgovarajuća poruka pojavljuje se na vozačevom informacijskom centru.

Za dovršenje postupka ponovnog usvajanje, možda će trebati nekoliko minuta vožnje brzinom iznad 40 km/h. Sustav može tijekom tog perioda pružati samo ograničene informacije.

Ako se tijekom postupka ponovnog usvajanja pojavi problem, kontrolno svjetlo (⚠) ostaje upaljeno, a na informacijskom centru vozača prikazuje se poruka upozorenja.

Informacijski centar vozača ⇨ 102.

Poruke vozila ⇨ 103.

### Opće napomene

Korištenje lanaca za gume ili komercijalno dostupnih kompleta za popravak tekućinom može utjecati na funkciju sustava. Mogu se koristiti tvornički odobreni kompleti za popravak guma.

Komplet za popravak gume ⇨ 208, lanci za gume ⇨ 208.



Vanjski radio uređaj jake snage može ometati sustav kontrole tlaka u gumama.

Pri svakoj zamjeni guma potrebno je skinuti i servisirati osjetnike sustava nadzora tlaka u gumama u radionici.

## Dubina šare

Redovito provjeravajte dubinu profila. Kada dubina profila padne ispod dvatri mm (zimske gume: četiri mm), gume trebate zamijeniti iz sigurnosnih razloga.

Iz sigurnosnih razloga preporuča se da dubina šare gume na jednoj osovini se ne razlikuje za više od dva mm.



Zakonski dopuštena minimalna dubina profila (1,6 mm) dosegnuta je ako se profil istrošio do oznake istrošenosti (TWI). Njihov položaj je radi lakšeg uočavanja označen oznakom na bočnoj stranici gume.

Gume stare, čak i ako se ne koriste. Preporučamo zamjenu gume svakih šest godina.

## Promjena veličine guma i kotača

Ako se koriste gume druge veličine u odnosu na ugrađene u tvornici, može biti potrebno reprogramirati brzinomjer kao i nominalni tlak u gumi i napraviti druge izmjene na vozilu.

Nakon promjene na gume druge veličine, zamijenite naljepnicu s tlakovima u gumama.

### **⚠ Upozorenje**

Uporaba neprikladnih guma ili kotača može uzrokovati nesreću i može imati za posljedicu poništenje atesta vozila.

## Poklopci kotača

Moraju se koristiti tvornički odobreni poklopci kotača i gume za određeno vozilo i u skladu su s odgovarajućom zahtjevima na kombinaciju kotača i gume.

Ako se koriste poklopci kotača i gume koji nisu tvornički odobreni, gume ne moraju imati greben za zaštitu naplatka.

Poklopci kotača ne smiju ometati hlađenje kočnica.

### ⚠ Upozorenje

Uporaba nepodesnih guma ili poklopaca kotača može dovesti do naglog gubitka tlaka i time do nezgode.

## Lanci za snijeg



Uporaba lanaca je dopuštena samo na pogonskim kotačima.

Na vozilima s dvostrukim stražnjim kotačima, lanci za snijeg su dozvoljeni samo na vanjskim kotačima.

Upotrebjavajte samo fino pletene lance koji proširuju gaznu površinu i unutrašnju stranicu gume najviše 15 mm (uključujući bravu lanca).

### ⚠ Upozorenje

Oštećenje može prouzročiti puknuće gume.

Poklopci kotača na čeličnim naplacima mogu doći u kontakt s dijelovima lanaca. U tim slučajevima skinite poklopce kotača.

Lanci za snijeg mogu se koristiti samo pri brzinama do 50 km/h i, kad putujete po cestama na kojima nema snijega, mogu se koristiti kratki period jer se brzo troše na tvrdj cesti i mogu puknuti.

Uporaba lanaca za gume nije dopuštena na privremenom rezervnom kotaču ili na kotačima različite veličine od tvornički ugrađenih.

## Komplet za popravak gume

Manja oštećenja na profilu gume mogu se popraviti kitom za popravak gume.

Strana tijela ne vadite iz gume.

Oštećenja gume veća od četiri mm ili oštećenja u na bočnoj stranici gume u blizini naplatka se ne mogu popraviti kitom za popravak gume.

### ⚠ Upozorenje

Ne vozite brže od 80 km/h.

Ne upotrebjavajte na duže vrijeme.

To može utjecati na upravljanje i rukovanje.

Ako je vozilo ima praznu gumu:

Aktivirajte parkirnu kočnicu i neutralni položaj (ručni mjenjač) ili **N** (automatizirani ručni mjenjač).

Kit za popravak gume se nalazi ispod prednjeg sjedala. Sjedalo pomaknite do kraja naprijed i preklopite naslon sjedala za pristup kitu.

1. Izvadite komplet za popravak gume ispod prednjeg sjedala.
2. Uklonite kompresor.
3. Izvadite kabel(e) za napajanje i crijevo zraka iz spremišta na donjoj strani kompresora.



4. Crijevo za zrak kompresora navijte na priključak na boci sa sredstvom za brtvljenje.
5. Bocu sa sredstvom za brtvljenje postavite u držač na kompresoru. Postavite kompresor u blizini gume tako da je boca sa sredstvom za brtvljenje uspravna.
6. Odvijte kapicu ventila sa oštećene gume.

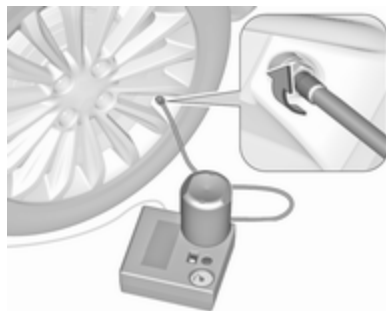

7. Crijevo za punjenje brtvila navijte na ventil gume.
8. Prekidač kompresora mora se postaviti u položaj **O**.

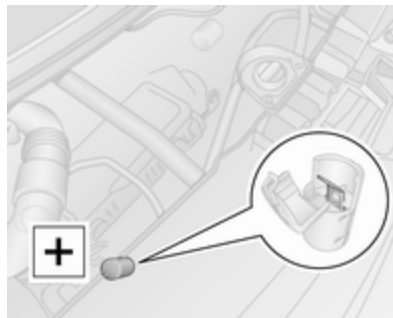

9. Spojite crveni **+** kabel napajanja kompresora na terminal za pokretanje kablovima ↻ 216.

#### Napomena

Ovisno o modelu, priključak za pokretanje kablovima može se nalaziti s lijeve ili desne strane motornog prostora.

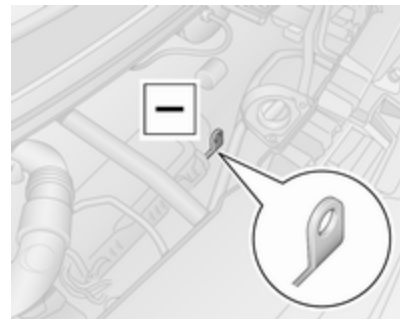

10. Spojite crni **-** kabel napajanja na točku uzemljenja vozila, npr. blok motora ili vijčani spoj nosača motora.

#### Napomena

Ovisno o vrsti kompleta za popravak gume, možda će biti potrebno spojiti

jedan vodič napajanja na utičnicu ili utikač upaljača.

Za ovu vrstu vodiči crvene **+** i crne **-** boje neće biti prisutni.

Kako bi izbjegli pražnjenje akumulatora, preporučamo da pokrenete motor.

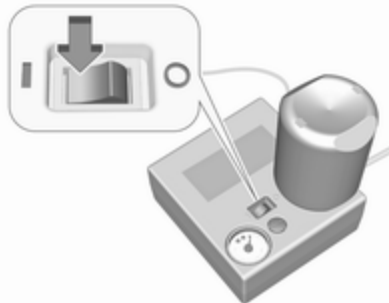

11. Pregibni prekidač na kompresoru pomaknite u položaj I. Guma se puni sredstvom za brtvljenje.
12. Mjerač tlaka kompresora kratko označava do šest bara. Tada tlak počinje padati.
13. Kompletno sredstvo za brtvljenje je upumpano u gumu. Započinje pumpanje gume.



14. Propisana vrijednost tlaka u gumama trebala bi se postići u roku od deset minuta. Tlak u gumu  $\approx$  250. Kad se postigne ispravan tlak, isključite kompresor okretanjem prekidača u položaj O.

Ako se propisana vrijednost tlaka ne postigne u roku od deset minuta, uklonite komplet za popravak gume. Pomaknite vozilo za jedan okretaj gume (približno dva metra). Ponovno spojite komplet za popravak gume i nastavite postupak punjenja tijekom deset minuta. Ako propisani tlak još uvijek nije

postignut, guma je previše oštećena. Zatražite pomoć radionice.

Prekomjerni tlak u gumu ispuštite prekidačem pored indikatora tlaka.

Ne upotrebljavajte kompresor dulje od deset minuta.

15. Odspojite kit za popravak gume.
16. Ostatke sredstva za brtvljenje uklonite krpom.
17. Naljepnicu s naznačenom maksimalnom brzinom skinite s kita za popravak gume i nalijepite u vidnom polju vozača.
18. Crijevo za punjenje brtvila navijte na slobodni priključak na boci sa sredstvom za brtvljenje. To sprječava curenje sredstva za brtvljenje. Odložite posudu s brtvilom u plastičnu vrećicu. Kit za popravak gume spremite ispod prednjeg sjedala.

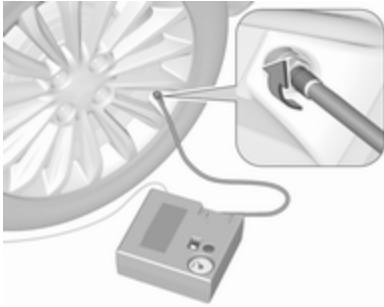

19. Odmah nastavite vožnju tako da se sredstvo za brtvljenje u gumi jednoliko rasporedi. Zaustavite se nakon otprilike deset km vožnje, ali ne dulje od deset minuta i provjerite tlak u gumi pomoću kompresora. Kada to radite, crijevo kompresora za zrak, spojite direktno na ventil gume.
20. Ako je tlak u gumi veći od 3,1 bar, podesite na propisanu vrijednost. Ponavljajte postupak dok više ne bude gubitka tlaka.

Ako je tlak u gumi pao ispod 3,1 bar, vozilo se ne smije koristiti. Zatražite pomoć radionice.

21. Kit za popravak gume spremite ispod prednjeg sjedala.

#### Napomena

Vozne karakteristike popravljene gume značajno su drugačije, stoga ovu gumu zamijenite.

Ako začujete neuobičajenu buku ili ako kompresor postane vruć, isključite kompresor na najmanje 30 minuta.

Ugrađeni sigurnosni ventil otvara se kod tlaka od sedam bara.

Pazite na datum isteka kita za popravak gume. Nakon tog datuma se više ne mogu jamčiti njegove sposobnosti brtvljenja. Obratite pažnju na upute o skladištenju na boci sa sredstvom za brtvljenje.

Iskorištenu bocu sa sredstvom za brtvljenje zamijenite. Bocu odložite prema primjenjivim zakonskim propisima.

Kompresor i sredstvo za brtvljenje mogu se koristiti od približno -30 °C.

## Zamjena kotača

Neka vozila su opremljena kitom za popravak gume umjesto rezervnim kotačem ⇨ 208.

Izvršite sljedeće pripreme i poštujujte sljedeće informacije:

- Parkirajte na ravnoj, tvrdoj podlozi koja nije skliska. Prednji kotači moraju biti usmjereni ravno naprijed.
- Aktivirajte parkirnu kočnicu i prvi stupanj prijenosa ili stupanj prijenosa za vožnju natrag (ručni mjenjač) ili **N** (automatizirani ručni mjenjač).
- Isključite sustav zračnog ovjesa ⇨ 141.
- Uklonite rezervni kotač ⇨ 214.
- Nikada ne vršite zamjenu više od jednog kotača odjednom.
- Dizalicu koristite samo za zamjenu kotača u slučaju probijanja, ne za zamjenu sezonskih zimskih ili ljetnih guma.
- Dizalicu nije potrebno održavati.

- Ako je podloga na koju se dizalica oslanja mekana, ispod dizalice je potrebno postaviti čvrstu (maksimalno 1 cm debelu) podlogu.
- U podignutom vozilu ne smiju se nalaziti osobe ili životinje.
- Ne uvlačite se ispod podignutog vozila.
- Ne pokrećite motor kada je vozilo podignuto na dizalici.
- Očistite vijke/matice kotača i njihove navoje prije ugradnje na kotač.

### **⚠ Upozorenje**

Ne podmazujte vijke, matice i konuse matice kotača.

1. Poklopac kotača uklonite koristeći isporučenu kuku. Alat vozila ↻ 202.

Ovisno o vozilu, prvo rukom uklonite vijke/matice poklopca, a zatim skinite poklopac kotača ili pritisnite poklopac kotača na točkama, pokazanima strelicama, te ih okrenite i oslobodite.

Pogon na stražnje kotače, s dvostrukim stražnjim kotačima: Izvadite nastavak ventila gume iz unutarnjeg stražnjeg kotača.

2. Postavite ključ za kotač (ovisno o vozilu, pričvrstite ključ kotača na adaptere) uvjerivši se da je čvrsto postavljen i otpustite svaki vijak/maticu kotača za pola okretaja.

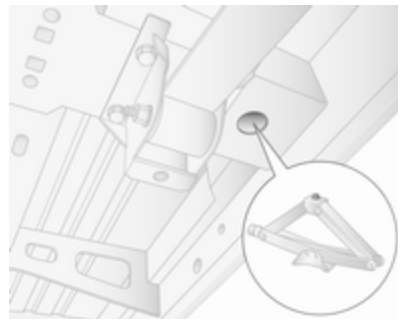

3. Vozila s pogonom na prednje kotače:

Ako je u opremi, prilikom zamjene prednjeg kotača pričvrstite podizač na podmetač za dizanje.

Podignite vozilo postavljanjem podizne papučice dizalice (alati vozila ↻ 202) tako da se izdanak na vrhu nalazi ispod rupe za dizalicu koja je najbliža kotaču kojega mijenjate.

Provjerite da je dizalica pravilno pozicionirana. Podnožje dizalice mora biti na podlozi točno ispod rupe za dizalicu tako da se spriječi klizanje.

Ugradite adapter ključa za vijke kotača na dizalicu i podignite vozilo (maks. 3 cm) zakretanjem ključa dok se kotač ne podigne s podloge.

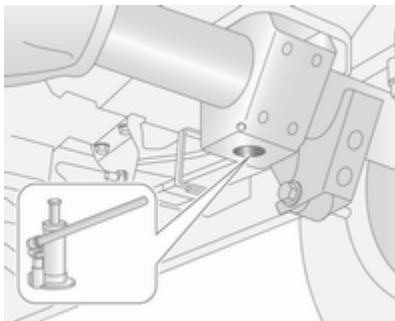

Vozila s pogonom na stražnje kotače:

Obratite pažnju na upute za korištenje isporučene s hidrauličnom dizalicom (alati vozila ⇨ 202) i sastavite potrebne dijelove kao što je određeno.

Postavite adapter u provrt za dizanje koji se nalazi u blizini predmetnog kotača.

Provjerite da je dizalica pravilno pozicionirana. Glava dizalice

mora biti u razini s provrtom za dizanje. Pumpajte dizalicu pritiskanjem ključa/adaptera za vijke kotača, za pravilno pozicioniranje temeljne ploče.

Podignite vozilo (maks. 3 cm) pritiskanjem ključa za vijke kotača dok se kotač ne podigne s podloge.

4. U potpunosti odvijte vijke/matice kotača i očistite ih krpom.

Postavite vijke/matice kotača negdje gdje se navoji neće zaprljati.

5. Zamijenite kotač.
6. Postavite vijke/matice kotača.
7. Spustite vozilo.
8. Postavite ključ za vijke kotača (ovisno o vozilu, pričvrstite ključ za vijke kotača na adaptere) uvjerivši se da je čvrsto postavljen i zategnite svaki vijak/maticu kotača unakrsnim redoslijedom. Moment pritezanja je: 172 Nm (pogon na prednje kotače), 235 Nm (pogon na stražnje kotače s dvostrukim stražnjim

kotačima), 264 Nm (pogon na stražnje kotače s jednostrukim stražnjim kotačima).

9. Postavite poklopac kotača.

Pogon na stražnje kotače, s dvostrukim stražnjim kotačima: Ugradite nastavak ventila gume u unutarnji stražnji kotač, prije postavljanja poklopa kotača.

### Napomena

Ako je primjenjivo, ugradite vijke za zaštitu od krađe uz ventil gume (u suprotnom možda nećete moći ponovno namjestiti poklopac kotača).

10. Zamijenjeni kotač ⇨ 214 i alat vozila spremite ⇨ 202.
11. Novi kotač balansirajte na vozilu. Provjerite tlak u gumi ugrađenog kotača ⇨ 250 a također i moment pritezanja vijaka/matica kotača što je prije moguće.

Neispravnu gumu obnovite ili popravite.

## Rezervni kotač

Neka vozila su opremljena kitom za popravak gume umjesto rezervnim kotačem ⇨ 208.

Ako postavljate rezervni kotač koji se razlikuje od ostalih kotača, taj se kotač može klasificirati kao privremeni rezervni kotač te se primjenjuju odgovarajuća ograničenja brzine, čak i ako ne postoji naljepnica koja to označava. Zatražite pomoć servisne radionice kako biste provjerili odgovarajuće ograničenje brzine.

### Oprez

Korištenje rezervnog kotača koji je manji od ostalih kotača ili u kombinaciji sa zimskim gumama može utjecati na vozne osobine. Oštećenu gumu zamijenite što je prije moguće.

Rezervni kotač se drži ispod okvira vozila pomoću vitla i učvršćen je zateznom sajlom pomoću ključa za vijke kotača i adaptera (ovisno o vozilu).

Možda će biti potrebno podići vozilo dizalicom kako biste omogućili pristup kotaču kod natovarenog vozila s praznom stražnjom gumom.

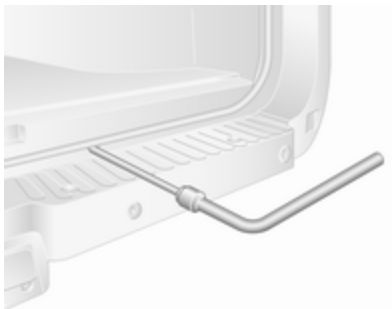

Za oslobađanje rezervnog kotača, olabavite kabel spajanjem ključa za kotač i adaptera (ovisno o vozilu) u prorez na pokazanom položaju i spustite kotač do kraja okretanjem ključa u smjeru kazaljke na satu.

### Oprez

Koristite isključivo ključ i adaptere za kotače (ovisno o vozilu) kako biste spustili rezervni kotač.

Korištenje pneumatskih alata je zabranjeno. To bi moglo dovesti do oštećenja sajle vitla i opreme.



Postavite kotač uspravno, otkopčajte osigurač od naplatka kotača i oslobodite kotač od kabela i spojenog osigurača provlačenjem tih komponenata kroz sredinu kotača.

Vozila s dvostrukim stražnjim kotačima imaju dodatnu pričvrсну ploču postavljenu na rezervni kotač. Prije korištenje kotača, odvijte maticu i uklonite pričvrсну ploču.



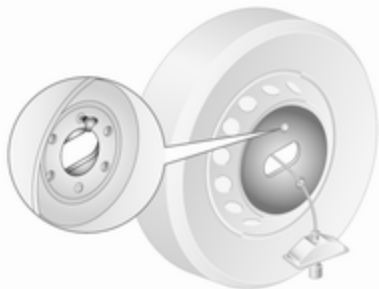

Prilikom ponovnog postavljanja rezervnog kotača, prvo pričvrstite pričvrstnu ploču (dvostruki stražnji kotači) i učvrstite maticom.

Uspravno postavite kotač, a zatim provucite kabel i spojite osigurač sa prednje strane kotača (strana s ventilom gume) i kroz centar kotača. Spojite osigurač i zakopčajte ga na njegovo mjesto, pazeći da je pravilno postavljen i da je prednja strana kotača (strana s ventilom gume) usmjerena prema gore pri postavljanju.

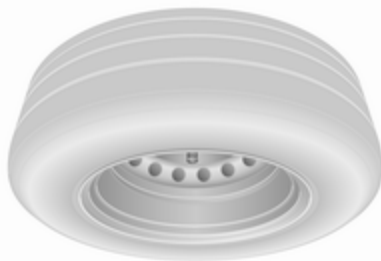

Stavite kotač ispod okvira vozila, izravno ispod mehanizma vitla.

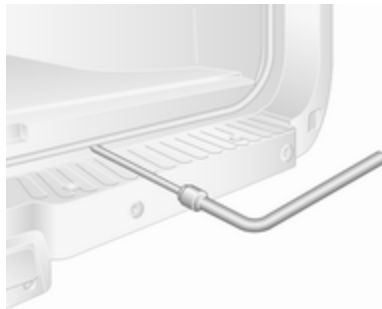

Zatim zategnite čelično uže pomoću ključa za kotač i adaptera, spajajući gore ilustrirani položaj proreza i okretanjem ključa u suprotnom smjeru od kazaljke sata, sve dok kotač ne bude osiguran u potpuno podignutom položaju.

### ⚠ Upozorenje

Osigurajte da prednji dio kotača (strana s ventilom gume) bude okrenuta prema gore kada je rezervni kotač montiran ispod okvira vozila.

### Privremeni rezervni kotač

#### Oprez

Korištenje rezervnog kotača koji je manji od ostalih kotača ili u kombinaciji sa zimskim gumama može utjecati na vozne osobine. Oštećenu gumu zamijenite što je prije moguće.

Ugradite samo jedan privremeni rezervni kotač. Ne vozite brže od 80 km/h. U zavoje ulazite polako. Ne koristite dulje vrijeme.

Ako se na Vašem vozilu ispuhala guma na stražnjem kotaču, dok teglite drugo vozilo, postavite privremeni rezervni kotač na prednji kraj, a punu gumu na stražnji.

Lanci za snijeg ⇨ 208.

### Ljetne i zimske gume

Ako koristite zimske gume, rezervni kotač može imati ljetnu gumu.

Ako koristite rezervni kotač s ljetnom gumom: može se odraziti na upravljivost vozila, posebice na klizavoj površini ceste.

### Gume sa smjerom rotacije

Gume s unaprijed određenim smjerom okretanja ugrađujte s propisanim smjerom okretanja. Smjer okretanja raspoznat ćete po simbolu (primjerice strelica) koji se nalazi s bočne strane gume.

Sljedeće vrijedi za gume ugrađene u suprotnom smjeru od okretanja:

- Može utjecati na vozne osobine. Zamijenite ili popravite neispravnu gumu što prije i vratite je nazad na vozilo umjesto rezervnog kotača.
- Ne vozite brže od 80 km/h.
- Vozite posebice pažljivo na mokrim i snijegom pokrivenim površinama ceste.

## Pokretanje kablovima

### Pokretanje spojnim kablom

Priključak za pokretanje kablovima nalazi se u motornom prostoru.

Motor vozila s ispražnjenim akumulatorom vozila može se pokrenuti pomoću kabela za pokretanje i akumulatora drugog vozila.

Ne pokrećite motor korištenjem punjača akumulatora.

#### Upozorenje

Budite iznimno pažljivi kad vršite pokretanje kablovima. Svako odstupanje od sljedećih uputa može uzrokovati ozljede ili oštećenja koja mogu nastati uslijed eksplozije akumulatora, kao i oštećenja električnih sustava u oba vozila.

**⚠ Upozorenje**

Izbjegavajte kontakt akumulatora s očima, kožom, tkaninama i obojanim površinama. Tekućina sadrži sumpornu kiselinu koja pri izravnom kontaktu uzrokuje ozljede i oštećenja.

**Oprez**

Sustav zračnog ovjesa treba isključiti prije pokretanja kabelima. Zračni ovjes ⇨ 141.

- Nikada ne izlažite akumulator vozila otvorenom plamenu ili iskrama.
- Ispražnjeni akumulator vozila se može smrznuti već pri temperaturi od 0 °C. Prije spajanja kabela za pokretanje odmrznite akumulator vozila.
- Pri radu s akumulatorom vozila zaštitite oči i koristite zaštitnu odjeću.

- Koristite pomoćni akumulator istog napona (12 V). Njegov kapacitet (Ah) ne smije biti znatno manji od ispražnjenog akumulatora vozila.
- Koristite kablove za pokretanje s izoliranim stezaljkama i poprečnog presjeka od najmanje 25 mm<sup>2</sup>.
- Ispražnjeni akumulator ne odspajajte iz strujnog kruga vozila.
- Isključite sve nepotrebne električne potrošače.
- Isključite sustav zračnog ovjesa ⇨ 141.
- Za vrijeme postupka pokretanja ne nagnite se iznad akumulatora vozila.
- Ne dozvolite da se stezaljke jednog kabela dotiču sa stezaljkama drugog kabela.

- Vozila ne smiju doći u kontakt jedno s drugim tijekom postupka pokretanja kablovima.
- Aktivirajte parkirnu kočnicu i neutralni položaj (ručni mjenjač) ili **N** (automatizirani ručni mjenjač).

**Terminal za pokretanje kablovima**

U slučaju ispražnjenog akumulatora vozila, terminal za pokretanje kablovima omogućava pokretanje vozila bez potrebe pristupa akumulatoru unutar vozila.

Terminal za pokretanje kablovima nalazi se u prostoru motora i označen je znakom "+" na crvenom

izolirajućem poklopcu. Podignite crveni izolirajući poklopac za pristup konektoru terminala.

Uvjerite se da je crveni izolirajući poklopac učvršćen u položaju kada se ne koristi.

### Postupak pokretanja kablovima

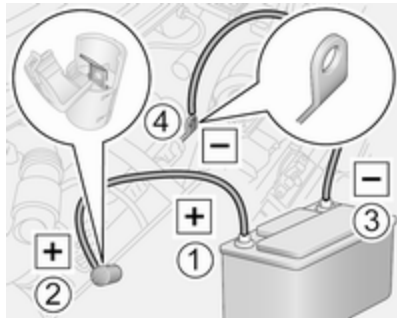

Ovisno o modelu, priključak za pokretanje kablovima može se nalaziti s lijeve ili desne strane motornog odjeljka.

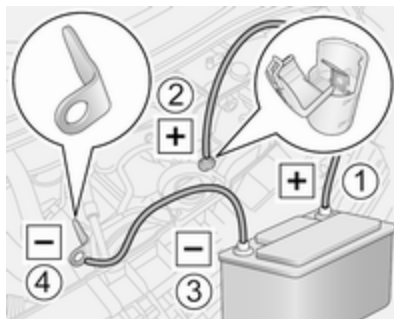

Redoslijed spajanja kablova:

1. Spojite crveni kabel na pozitivni terminal (1) pomoćnog akumulatora.
2. Spojite drugi kraj crvenog kabela na terminal za pokretanje kablovima (2) vozila s ispražnjenim akumulatorom.
3. Spojite crni kabel na negativni terminal (3) pomoćnog akumulatora.
4. Spojite drugi kraj crnog kabela na točku mase vozila (4), kao što je blok motora ili vijak nosača motora. Spojite što je dalje

moguće od ispražnjenog akumulatora vozila, ipak najmanje 60 cm.

Kablove postavite tako da ih ne može zahvatiti neki od pokretnih dijelova motora.

Za pokretanje motora:

1. Pokrenite motor vozila koje daje struju kod pokretanja kablovima.
2. Nakon pet minuta, pokrenite drugi motor. Pokušaji pokretanja motora ne smiju trajati dulje od 15 sekundi i to u razmacima od jedne minute.
3. Pustite da oba motora rade približno tri minute u slobodnom hodu s priključenim kablovima.
4. Uključite električne potrošače (npr. prednja svjetla, grijanje stražnjeg prozora) na vozilu koje se pokreće kablovima.
5. Pri skidanju kablova postupite točno suprotnim redoslijedom.

## Vuča

### Vučenje vozila

Ušica za vuču i ključ za kotač spremjeni su s alatom za vozilo ⇨ 202.



Otkvačite poklopac pomoću odgovarajućeg alata i skinite ga.

Uvijte ušicu za vuču u smjeru kazaljke sata u prednju točku za vuču i zategnite je do kraja pomoću ključa za kotač.

Pričvrstite uže za vuču - ili još bolje šipku za vuču - na kariku za vuču, nikada za odbojnik i dijelove prednjeg ovjesa.

### Oprez

Nemojte vući vozilo od iza. Prednja ušica za vuču smije se koristiti jedino za vuču, a ne za vraćanje vozila.

Uključite paljenje radi omogućenja rada zaustavnih svjetala, sirene i brisača vjetrobrana te lagano pomaknite kolo upravljača kako biste oslobodili bravu kola upravljača.

Isključite sustav zračnog ovjesa ⇨ 141.

Mjenjač je u praznom hodu.

### Oprez

Vozila s automatiziranim ručnim mjenjačem: Ako nije moguće odabrati prazni hod, vozilo se mora vući samo s pogonskim kotačima podignutima s tla.

Vozilo se smije vući samo dok je kontakt isključen.

Automatizirani ručni mjenjač ⇨ 152.

### Oprez

Lagano krenite. Izbjegavajte trzaje. Velike vučne sile mogu oštetiti vozilo.

Kad motor ne radi, potrebna je znatno veća sila za kočenje i upravljanje.

Kako biste spriječili ulaz ispušnih plinova iz vučnog vozila u putnički prostor, uključite sustav recirkulacije zraka ⇨ 117 i zatvorite prozore.

Zatražite pomoć radionice.

Nakon vuče, odvijte kariku za vuču i ponovno postavite poklopac.

## Vučenje nekog drugog vozila



Pričvrstite uže za vuču - ili još bolje šipku za vuču - na kariku za vuču, nikad za stražnju osovinu i dijelove ovjesa.

### Oprez

Stražnja ušica za vuču smije se koristiti jedino za vuču, a ne za vraćanje vozila.

### Oprez

Lagano krenite. Izbjegavajte trzaje. Velike vučne sile mogu oštetiti vozilo.

## Njega izgleda

### Njega vanjštine

#### Brave

Brave su tvornički namazane visoko kvalitetnom mašću za cilindre brava. Koristite sredstvo za odmrzavanje samo kada je neophodno, jer to uklanja mast i utječe na funkciju brave. Nakon upotrebe sredstva za odmrzavanje, obratite se radionici radi podmazivanja brava.

#### Pranje

Lak Vašeg vozila je izložen utjecajima okoline. Redovito operite i konzervirajte vozilo voskom. Kada koristite automatske autopraonice, odaberite program koji uključuje zaštitu voskom. Ograničenja za dijelove karoserije prekrivene filmom ili mat lakirane ili dekorativne trake, pogledajte "Poliranje i zaštita voskom".

Ptičji izmet, mrtve insekte, smolu, pelud i sl. odmah očistite, budući da sadrže agresivne sastojke koji mogu oštetiti lak.

Ako koristite autopraonicu, ponašajte se prema uputama proizvođača autopraonice. Brisače vjetrobrana morate isključiti, a vanjske retrovizore morate sklopiti. Uklonite antenu i vanjsku opremu kao što su krovni nosači itd.

Ako vozilo perete ručno, pazite da su unutrašnje strane blatobrana dobro isprane.

Očistite rubove i preklope na otvorenim vratima i poklopcu motora kao i područja koja oni pokrivaju.

Svijetle metalne profile čistite otopinom za čišćenje, odobrenom za aluminij, kako biste izbjegli oštećenja.

### Oprez

Uvijek upotrebljavajte sredstvo za čišćenje pH vrijednosti od četiri do devet.

Ne upotrebljavajte sredstva za čišćenje na vrućim površinama.

Za podmazivanje šarki svih vrata obratite se radionici.

Prostor motora ne čistite mlazom pare ili mlazom pod visokim tlakom.

Vozilo temeljito isperite i obrišite kožnom krpom. Kožnu krpu češće isperite. Za lakirane i za prozorske površine koristite različite kožne krpe: ostaci voska na staklima smanjuju vidljivost.

Za uklanjanje mrlja od katrana ne koristite tvrde predmete. Na lakiranim površinama koristite sprej za uklanjanje katrana.

### Vanjska svjetla

Poklopci prednjih i drugih svjetala izrađeni su od plastike. Ne koristite abrazivna ili nagrizajuća sredstva, strugalo za led, te ih ne čistite dok su suhi.

### Poliranje i zaštita voskom

Vozilo redovito zaštitite voskom (barem kada voda više ne stvara kuglice). U suprotnom, lak će se isušiti.

Poliranje je potrebno samo ako je lak matirao ili ako su se za njega uhvatile tvrde supstance.

Sredstvo za poliranje sa silikonom stvara zaštitni sloj, te nije potrebno konzerviranje.

Nelakirane plastične dijelove karoserije ne tretirajte voskom ili sredstvima za poliranje.

Dijelove karoserije zaštićene mat filmom ili dekorativne trake ne smijete polirati, radi izbjegavanja svjetlucanja. Ne koristite programe s vrućim voskom u automatskim praonicama automobila ako je vozilo opremljeno tim dijelovima.

Mat lakirane dekorativne dijelove, na primjer poklopac kućišta ogledala, ne smijete polirati. U suprotnom, ti će dijelovi postati blistavi ili će se boja otopiti.

### Prozori i metlice brisača vjetrobrana

Prkladna je meka krpa bez vlakana ili koža za staklo uz primjenu sredstva za čišćenje prozora i odstranjivača insekata.

Prilikom čišćenja stražnjeg stakla s unutarnje strane, obavezno brišite paralelno s grijaćim elementima kako ih ne biste oštetili.

Za mehaničko odstranjivanje leda upotrebljavajte uobičajeno strugalo za led oštih rubova. Strugalo čvrsto pritisnite uz staklo, kako ispod strugala ne bi dospjela prljavština koja može oštetiti staklo (ogrebotine).

Skinite čestice prljavštine sa zamazanih metlica pomoću mekane krpe i sredstva za čišćenje prozora. Jednako tako, s prozora uklonite sve naslage poput voska, ostataka insekata i sličnog.

### **Kotači i gume**

Ne koristite uređaje za čišćenje mlazom pod visokim tlakom.

Naplatke očistite pH neutralnim sredstvom za čišćenje kotača.

Naplaci su lakirani i mogu se njegovati istim sredstvima kao i karoserija.

### **Oštećenja laka**

Manja oštećenja laka popravite olovkom za retuširanje prije stvaranja korozije. Za popravak većih oštećenja ili područja s korozijom kontaktirajte radionicu.

### **Podvozje**

Neka područja podvozja vozila imaju PVC presvlaku dok druga kritična područja imaju dugotrajnu presvlaku od zaštitnog voska.

Nakon pranja podvozja, provjerite podvozje i ako je potrebno zašтите ga voskom.

Materijali od bitumena/gume mogu oštetiti PVC sloj. Radove na podvozju izvršite u radionici.

Prije i nakon zime, operite podvozje i provjerite sloj zaštitnog voska.

### **Oprema za vuču**

Ne čistite motku kuke za vuču mlazom pare ili mlazom pod visokim tlakom.

## **Njega unutrašnjosti**

### **Unutrašnji prostor i presvlake**

Unutrašnjost vozila, uključujući ploču s instrumentima i obloge, čistite samo suhom krpom ili sredstvom za čišćenje unutrašnjosti.

Kožne presvlake brišite čistom vodom i mekom krpom. U slučaju jačeg zaprljanja, upotrijebite komplet za održavanje kože.

Sklop s instrumentima i prikazima treba čistiti samo mekanom vlažnom krpom. Po potrebi upotrijebite blagu otopinu sa sapunom.

Presvlake od tkanine čistite pomoću usisavača i četke. Uklonite mrlje sredstvom za čišćenje presvlaka.

Tkanine u boji mogle bi izgubiti boju. Tako biste mogli dobiti vidljive razlike u boji, posebno kod svijetlih presvlaka. Mrlje koje se mogu ukloniti i mjesta na kojima se boja izbljedila trebalo bi čim prije očistiti.

Sigurnosne pojaseve čistite mlakom vodom ili sredstvom za čišćenje unutrašnjosti.



### Oprez

Zakačite čičak trake (Velcro) jer otvorene čičak trake na odjeći mogu oštetiti presvlaku sjedala.

Isto vrijedi i za odjeću s oštrim predmetima, kao što su patentni zatvarači ili pojasevi ili jeans s čavlicima.

### Plastični i gumeni dijelovi

Plastični i gumeni dijelovi se mogu očistiti istim sredstvom za čišćenje korištenim za karoseriju. Ako je potrebno koristite sredstvo za čišćenje unutrašnjosti. Ne koristite nijedno drugo sredstvo. Posebice izbjegavajte razrjeđivače i benzin. Ne koristite uređaje za čišćenje mlazom pod visokim tlakom.

## Servis i održavanje

Opće napomene .....	224
Servisne informacije .....	224
<b>Preporučene tekućine, sredstva za podmazivanje i dijelovi .....</b>	<b>226</b>
Preporučene tekućine i sredstva za podmazivanje .....	226

## Opće napomene

### Servisne informacije

Da bi Vaš automobil uvijek ispravno radio, ostao siguran u prometu i zadržao svoju vrijednost, važno je da se svi poslovi održavanja navedeni u servisnoj knjižici obavljaju u intervalima kako su navedeni.

Detaljan, najnoviji plan servisa za vozilo je dostupan u radionici.

Servisni zaslon ⇨ 92.

Oznaka motora ⇨ 229.

### Europski servisni intervali - osim Bus

Održavanje Vašeg vozila je potrebno svakih 40.000 km ili nakon dvije godine, što god prije nastupi, osim ako je na zaslonu servisa naznačeno drugačije.

Kraći servisni interval može vrijediti u slučaju većih opterećenja vozila, kao primjerice kod vozila taksi službe ili policijskih vozila.

### Europski servisni intervali - samo Bus

Održavanje Vašeg vozila je potrebno svakih 30.000 km ili nakon jedne godine, što god prije nastupi, osim ako je na zaslonu servisa naznačeno drugačije.

Europski plan servisa vrijedi za sljedeće zemlje:

Andora, Austrija, Belgija, Danska, Estonija, Finska, Francuska, Grčka, Grenland, Hrvatska, Island, Irska, Italija, Latvija, Lihtenštajn, Litva, Luksemburg, Mađarska, Nizozemska, Norveška, Njemačka, Poljska, Portugal, Republika Češka, Slovačka, Slovenija, Španjolska, Švedska, Švicarska, Velika Britanija.

Servisni zaslon ⇨ 92.

### Međunarodni servisni intervali

#### Izrael:

Održavanje Vašeg vozila je potrebno svakih 40.000 km ili nakon jedne godine, što god prije nastupi, osim ako je na zaslonu servisa naznačeno drugačije.

**Albanija, Bosna i Hercegovina,  
Kosovo, Makedonija, Crna Gora,  
Srbija:**

Održavanje Vašeg vozila je potrebno svakih 30.000 km ili nakon dvije godine, što god prije nastupi, osim ako je na zaslonu servisa naznačeno drugačije.

**Rumunjska, Bugarska, Moldavija,  
Cipar:**

Održavanje Vašeg vozila je potrebno svakih 30.000 km ili nakon dvije godine, što god prije nastupi, osim ako je na zaslonu servisa naznačeno drugačije.

**Australija, Novi Zeland:**

Održavanje Vašeg vozila je potrebno svakih 30.000 km ili nakon dvije godine, što god prije nastupi, osim ako je na zaslonu servisa naznačeno drugačije.

**Turska:**

Održavanje Vašeg vozila je potrebno svakih 20.000 km ili nakon jedne godine, što god prije nastupi, osim ako je na zaslonu servisa naznačeno drugačije.

**Maroko:**

Održavanje Vašeg vozila je potrebno svakih 20.000 km ili nakon jedne godine, što god prije nastupi, osim ako je na zaslonu servisa naznačeno drugačije.

**Južna Afrika:**

Održavanje Vašeg vozila je potrebno svakih 15.000 km ili nakon jedne godine, što god prije nastupi, osim ako je na zaslonu servisa naznačeno drugačije.

**Rusija, Ukrajina,  
Bjelorusija, Kazahstan:**

Održavanje Vašeg vozila je potrebno svakih 15.000 km ili nakon jedne godine, što god prije nastupi, osim ako je na zaslonu servisa naznačeno drugačije.

**Alžir, Tunis:**

Održavanje Vašeg vozila je potrebno svakih 10.000 km ili nakon jedne godine, što god prije nastupi, osim ako je na zaslonu servisa naznačeno drugačije.

**Međunarodni:**

Održavanje Vašeg vozila je potrebno svakih 15.000 km ili nakon jedne godine, što god prije nastupi, osim ako je na zaslonu servisa naznačeno drugačije.

Međunarodne zemlje uključuju:  
Malta, Singapur.

**Međunarodni +:**

Održavanje Vašeg vozila je potrebno svakih 10.000 km ili nakon jedne godine, što god prije nastupi, osim ako je na zaslonu servisa naznačeno drugačije.

Međunarodne + zemlje uključuju:  
Treba definirati.

**Međunarodni ++:**

Održavanje Vašeg vozila je potrebno svakih 8.000 km ili nakon jedne godine, što god prije nastupi, osim ako je na zaslonu servisa naznačeno drugačije.

Međunarodne ++ zemlje uključuju:  
Hong Kong.

Teški radni uvjeti postoje ako se jedna ili više sljedećih okolnosti događaju učestalo: Hladno

pokretanje, rad sa čestim zaustavljanjima i kretanjima, vuča prikolice, vožnja po brdovitom terenu, vožnja po lošim i pjeskovitim površinama cesta, povećano zagađenje zraka, prisustvo lebdećeg pijeska i visoki sadržaj prašine, vožnja na velikoj nadmorskoj visini i velike promjene temperature. Pod tim teškim radnim uvjetima, određeni servisni rad može biti potreban češće od redovnog servisnog intervala.

Servisni zaslon ⇨ 92.

## Potvrde

Potvrda servisa se bilježi u Servisnoj i jamstvenoj knjižici. Servisna radionica upisuje datum i kilometražu i potvrđuje žigom i potpisom.

Provjerite je li Servisna i jamstvena knjižica pravilno ispunjena, jer je dokaz kontinuiranog servisiranja neophodan za zadovoljavanje uvjeta jamstva ili zahtjeva dobre volje, a također je i korisno prilikom prodaje vozila.

## Servisni zaslon

Servisni interval se temelji na nekoliko parametara ovisno o uporabi.

Servisni zaslon, smješten u vozačevom informacijskom centru, pokazuje kada je na redu sljedeći servis. Zatražite pomoć radionice.

Servisni zaslon ⇨ 92.

Nadzor razine motornog ulja ⇨ 91.

## Preporučene tekućine, sredstva za podmazivanje i dijelovi

### Preporučene tekućine i sredstva za podmazivanje

Koristite jedino proizvode koji zadovoljavaju preporučene specifikacije.

#### Upozorenje

Radni materijali su opasni i mogu biti otrovni. Rukujte pažljivo. Obratite pažnju na informacije navedene na spremnicima.

## Motorno ulje

Motorno ulje je označeno prema svojoj kvaliteti i viskozitetu. Kvaliteta je važnija od viskoziteta kada birate koje ćete motorno ulje koristiti. Kvaliteta ulja osigurava npr. čistoću motora, zaštitu od trošenja i kontrolu starenja ulja, dok klasa viskoziteta daje informaciju o debljini uljnog filma u temperaturnom području.

Dexos je najnovija kvaliteta motornog ulja koja pruža optimalnu zaštitu za dizel motore. Ako nije dostupno, moraju se koristiti druga motorna ulja navedenih kvaliteta.

Odaberite prikladno motorno ulje temeljem njegove kvalitete i sukladno minimalnoj temperaturi okoline ↗ 230.

### **Nadolijevanje motornog ulja**

Motorna ulja raznih proizvođača i marki se mogu miješati sve dok su u skladu sa zahtijevanom kvalitetom i viskozitetom motornog ulja.

Zabranjena je uporaba samo motornih ulja kvalitete ACEA A1/B1 ili A5/B5 jer mogu prouzročiti dugotrajno oštećenje motora u određenim uvjetima rada.

Odaberite prikladno motorno ulje temeljem njegove kvalitete i sukladno minimalnoj temperaturi okoline ↗ 230.

### **Dodatni aditivi za motorno ulje**

Korištenje dodatnih aditiva za motorna ulja može prouzročiti oštećenje i obezvrijediti jamstvo.

### **Klase viskoziteta motornog ulja**

SAE klasa viskoziteta daje informaciju o debljini uljnog filma.

Multigrade ulje označavaju dvije oznake, na primjer SAE 5W-30. Prva oznaka, nakon koje slijedi slovo W, označava viskozitet niske temperature dok se druga oznaka odnosi na viskozitet visoke temperature.

Odaberite odgovarajuću klasu viskoziteta ovisno o minimalnoj temperaturi okoline ↗ 230.

Sve preporučene klase viskoziteta prikladne su za visoke temperature.

### **Rashladno sredstvo i antifriz**

Upotrebljavajte isključivo dugovječnu rashladnu tekućinu s antifrizom i bez silikata (LLC) koja je odobrena za vozilo. Kontaktirajte radionicu.

Sustav je tvornički napunjen rashladnim sredstvom za izvanrednu zaštitu od korozije i smrzavanja do približno -28 °C. Ova koncentracija se treba održavati tijekom cijele godine. Korištenje dodatnih aditiva za rashladno sredstvo namijenjeno za

dotatnu zaštitu od korozije ili za brtvljenje manjih istjecanja može prouzročiti probleme u radu. Odgovornost za posljedice zbog korištenja dodatnih aditiva za rashladno sredstvo će biti odbijena.

### **Tekućina za pranje**

Koristite samo tekućinu za pranje odobrenu za vozilo kako biste spriječili oštećenja metlica brisača, laka, plastičnih i gumenih dijelova. Kontaktirajte radionicu.

### **Tekućina za kočnice**

Tijekom vremena, tekućina za kočnice upija vlagu koja će smanjiti efikasnost kočnica. Stoga je tekućinu za kočnice potrebno zamijeniti u navedenom intervalu.

### **AdBlue**

Upotrebljavajte samo AdBlue za smanjenje dušičnih oksida u ispušnim plinovima ↗ 144.

## Tehnički podaci

<b>Identifikacija vozila</b> .....	<b>228</b>
Identifikacijski broj vozila .....	228
Identifikacijska pločica .....	229
Identifikacija motora .....	229
<b>Podaci vozila</b> .....	<b>230</b>
Preporučene tekućine i maziva .....	230
Podaci o motoru .....	231
Masa vozila .....	233
Dimenzije vozila .....	240
Količine .....	249
Tlak u gumama .....	250

## Identifikacija vozila

### Identifikacijski broj vozila



Identifikacijski broj vozila (VIN) je vidljiv kroz vjetrobran.



Identifikacijski broj vozila (VIN) nalazi se i ispod pomičnog plastičnog poklopca na pragu prednjih desnih vrata. Odvojite poklopce pomoću plosnatog odvijača i oslobodite pristup.

## Identifikacijska pločica



Identifikacijska pločica se nalazi na stupu prednjih desnih vrata.

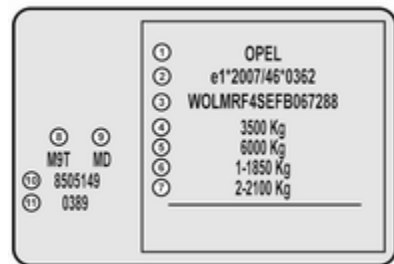

Podaci na identifikacijskoj pločici:

- 1 : naziv proizvođača
- 2 : broj odobrenja
- 3 : identifikacijski broj vozila
- 4 : klasa najveće dopuštene mase vozila u kg
- 5 : najveća dopuštena kombinirana masa u kg
- 6 : maksimalno dozvoljeno opterećenje prednje osovine u kg
- 7 : maksimalno dozvoljeno opterećenje stražnje osovine u kg
- 8 : vrsta motora
- 9 : identifikacijski kod motora
- 10 : proizvodni broj
- 11 : kodna oznaka boje vozila

### Napomena

Identifikacijska pločica na vašem vozilu može se razlikovati od pokazane ilustracije.

Opterećenje prednje i stražnje osovine zajedno ne smije prekoračiti najveću dopuštenu masu. Na primjer, u slučaju da je opterećenje prednje osovine potpuno iskorišteno, tada se

stražnja osovina može opteretiti samo još do najveće dopuštene mase.

Tehnički podaci su određeni u skladnosti s EU normama. Zadržavamo pravo izmjene. Podaci u dokumentima vozila uvijek imaju prednost pred podacima u ovom priručniku.

### Identifikacijski kod motora i broj motora

Utisnuti su na blok cilindara motora i na naljepnicu na poklopcu razvodnog lanca, ovisno o varijanti.

### Identifikacija motora

Tablice tehničkih podataka prikazuju identifikacijski kod motora. Podaci o motoru ⇨ 231.

Kako biste utvrdili odgovarajući motor, potražite snagu motora u EEC Certifikatu sukladnosti koji je isporučen s vozilom ili u drugim nacionalnim dokumentima za registraciju vozila.

## Podaci vozila

### Preporučene tekućine i maziva

#### Potrebna kvaliteta motornog ulja

##### Kvaliteta motornog ulja: Europa

dexos 2 ✓

Za zemlje s međunarodnim servisnim intervalom ⇨ 224 smijete koristiti kvalitete ulja navedene ispod:

##### Kvaliteta motornog ulja: Međunarodni

dexos 2 ✓

GM-LL-A/B-025 ✓

ACEA C3 ✓

diesel motori s DPF

ACEA A3/B4 ✓

diesel motori bez DPF

## Klase viskoziteta motornog ulja

### Temperatura okoline

do - 25 °C SAE 5W-30 ili  
SAE 5W-40

ispod -25 °C SAE 0W-30 ili  
SAE 0W-40



## Podaci o motoru

	2.3 CDTI 125	2.3 CDTI 110, 2.3 CDTI 110 ecoFLEX	2.3 CDTI BITURBO 135	2.3 CDTI 150	2.3 BITURBO 163
Prodajna oznaka					
Identifikacijski kod motora	M9T (MH) <sup>1)</sup> , (MD) <sup>2)</sup> , (MJ) <sup>2)</sup>	M9T (MR) <sup>2)</sup>	M9T (MN) <sup>2)</sup>	M9T (MF) <sup>2)</sup>	M9T (MP) <sup>3)</sup> , (MU) <sup>4)</sup>
Broj cilindara	4	4	4	4	4
Zapremina motora [cm <sup>3</sup> ]	2298	2298	2298	2298	2298
Snaga motora [kW]	92	81	100	110	120
pri okr/min	3500	3500	3500	3500	3500
Okretni moment [Nm]	310	285	340/350 <sup>5)</sup>	350	360 <sup>3)</sup> /380 <sup>4)</sup>
pri okr/min	1250-2000	1250-2000	1500-2500	1500	1500-2750
Vrsta goriva	Diesel	Diesel	Diesel	Diesel	Diesel

1) Euro 4.

2) Euro 5.

3) Euro 5.

4) Euro VI s AdBlue.

5) Pogon na prednje kotače/pogon na stražnje kotače.

## 232 Tehnički podaci

Prodajna oznaka	2.3 CDTI 110	2.3 CDTI 130	2.3 BITURBO 130	2.3 BITURBO 145	2.3 BITURBO 170
Identifikacijski kod motora	M9T (MW) <sup>6)</sup>	M9T (MY) <sup>6)</sup>	M9T (M1) <sup>7)</sup>	M9T (MS) <sup>6)</sup> , (MT) <sup>7)</sup>	M9T (ML) <sup>6)</sup>
Broj cilindara	4	4	4	4	4
Zapremina motora [cm <sup>3</sup> ]	2298	2298	2298	2298	2298
Snaga motora [kW] (KS)	81	96	96	107	125
pri okr/min	3500	3500	3500	3500	3500
Okretni moment [Nm]	290	320	330	360	380
pri okr/min	1250	1500	1500	1500-2750	1500-2750
Vrsta goriva	Diesel	Diesel	Diesel	Diesel	Diesel

6) Euro 6 s AdBlue.

7) Euro VI s AdBlue.

AdBlue ⇨ 144.

## Masa vozila

### Masa praznog vozila, osnovni model bez opcijske opreme

Opcijska i dodatna oprema povećavaju masu praznog vozila.

#### Van

Pogonski kotači	Duljina	Visina krova	Najveća dopuštena masa vozila [kg]	Masa praznog vozila [kg]
Pogon na prednje kotače	L1	H1	2800	1806
			3300	1811
			3500	1816
	L2	H2	2800	1834
			3300	1839
			3500	1844
		H3	3300	1921
			3500	1931
			3500	1970
L3	H2	3500	1970	
	H3	3500	2010	

## 234 Tehnički podaci

Pogonski kotači	Duljina	Visina krova	Najveća dopuštena masa vozila [kg]	Masa praznog vozila [kg]
Pogon na stražnje kotače	L3	H2	3500 <sup>8)</sup>	2159
			3500 <sup>9)</sup>	2246
			4500	2246
	H3	3500 <sup>8)</sup>	2148	
		3500 <sup>9)</sup>	2279	
		4500	2279	
	L4	H2	3500 <sup>8)</sup>	2270
			3500 <sup>9)</sup>	2324
			4500	2324
		H3	3500 <sup>8)</sup>	2300
			3500 <sup>9)</sup>	2366
			4500	2366

8) S jednostrukim stražnjim kotačima.

9) S dvostrukim stražnjim kotačima.

## Dupla kabina

Pogonski kotači	Duljina	Visina krova	Najveća dopuštena masa vozila [kg]	Masa praznog vozila [kg]
Pogon na prednje kotače	L1	H1	3300	1970
			3500	1975
	L1	H2	3300	1995
			3500	2000
	L2	H2	3300	2094
			3500	2102
L3	H2	3500	2177	
Pogon na stražnje kotače	L3	H2	3500 <sup>8)</sup>	2324
			3500 <sup>9)</sup>	2453
			4500 <sup>9)</sup>	2453

8) S jednostrukim stražnjim kotačima.

9) S dvostrukim stražnjim kotačima.

## 236 Tehnički podaci

---

### Combi

Pogonski kotači	Duljina	Visina krova	Najveća dopuštena masa vozila [kg]	Masa praznog vozila [kg]
Pogon na prednje kotače	L1	H1	3300	2002
	L2	H2	3500	2149

---

### Bus

Pogonski kotači	Duljina	Visina krova	Najveća dopuštena masa vozila [kg]	Masa praznog vozila [kg]
Pogon na prednje kotače	L3	H2	3900	2493

---

## Chassis Cab

Pogonski kotači	Duljina	Visina krova	Najveća dopuštena masa vozila [kg]	Masa praznog vozila [kg]
Pogon na prednje kotače	L2	H1	3500	1686
	L3	H1	3500	1707
Pogon na stražnje kotače	L2	H1	3500 <sup>8)</sup>	1835
			3500 <sup>9)</sup>	1967
			4500 <sup>9)</sup>	1967
	L3	H1	3500 <sup>8)</sup>	1860
			3500 <sup>9)</sup>	1975
			4500 <sup>9)</sup>	1975
	L4	H1	3500 <sup>9)</sup>	2005
			4500 <sup>9)</sup>	2005

8) S jednostrukim stražnjim kotačima.

9) S dvostrukim stražnjim kotačima.

## Crew Cab

Pogonski kotači	Duljina	Visina krova	Najveća dopuštena masa vozila [kg]	Masa praznog vozila [kg]
Pogon na prednje kotače	L2	H1	3500	1887
	L3	H1	3500	1915
Pogon na stražnje kotače	L2	H1	3500 <sup>8)</sup>	2037
			3500 <sup>8)</sup>	2068
			3500 <sup>9)</sup>	2154
	L4	H1	4500 <sup>9)</sup>	2154
			3500 <sup>9)</sup>	2223
			4500 <sup>9)</sup>	2223

8) S jednostrukim stražnjim kotačima.

9) S dvostrukim stražnjim kotačima.



**Platform Cab**

Pogonski kotači	Duljina	Visina krova	Najveća dopuštena masa vozila [kg]	Masa praznog vozila [kg]
Pogon na prednje kotače	L1	H1	3500	1570
	L2	H1	3500	1578
		H2	3500	1593
	L3	H1	3500	1599
		H2	3500	1613

**Napomena**

Brojke mase vozila spremnog za vožnju pokazuju minimalnu masu vozila prema tipskom odobrenju, uključujući sve tekućine, alate vozila i spremnik za gorivo napunjen 90 %. Isključuje masu vozača i izbrisive opcije, primjerice rezervni kotač, pregradu i klizna bočna vrata. Krajnja masa može varirati prema specifikaciji vozila, primjerice opcijama, izbrisanim opcijama i dodatnoj opremi.

**Napomena**

Masa vozila spremnog za vožnju i bruto masa vozila povećavaju se kod modela s paketom opreme za loše ceste - pogledajte identifikacijsku pločicu ↗ 229.

Informacije o opterećenju ↗ 80.

## Dimenzije vozila

Kombi, dvostruka kabina

Pogon na prednje kotače

Najveća dopuštena masa vozila

[kg]

2800,

3300,

3500

3300,

3500

3500

Veličina

L1

L2

L3

Duljina [mm]

5048

5548

6198

Širina bez ogledala [mm]

2070

2070

2070

Širina s ogledalima [mm]

2470

2470

2470

Visina - neopterećen (bez antene) [mm]

2307

-

-

H1

H2

2500

2500

2488

H3

-

2749

2786

Razmak osovina [mm]

3182

3682

4332

Širina traga [mm]

1750

1750

1750

Prednje

Stražnje

1730

1730

1730

Kombi, dvostruka kabina	Pogon na stražnje kotače	
Najveća dopuštena masa vozila [kg]	3500, 4500	3500, 4500
Veličina	L3	L4
Duljina [mm]	6198	6848
Širina bez ogledala [mm]	2070	2070
Širina s ogledalima [mm]	2470	2470
Visina - neopterećen (bez antene) [mm]	2527 <sup>10)</sup> /2549 <sup>11)</sup>	2557
H2		
H3	2786 <sup>10)</sup> /2815 <sup>11)</sup>	2808
Razmak osovina [mm]	3682	4332
Širina traga [mm]	1750	1750
Prednje		
Stražnje	1730 <sup>10)</sup> /1612 <sup>11)</sup>	1612

<sup>10)</sup> S jednostrukim stražnjim kotačima.

<sup>11)</sup> S dvostrukim stražnjim kotačima.

## 242 Tehnički podaci

---

Combi	Pogon na prednje kotače	
	2800, 3500	2800, 3500
Veličina	L1	L2
Duljina [mm]	5048	5548
Širina bez vanjskih ogledala [mm]	2070	2070
Širina s ogledalima [mm]	2470	2470
Visina - neopterećen (bez antene) [mm]	2307	-
H1		
H2	-	2499
Razmak osovine [mm]	3182	3682
Širina traga [mm]	1750	1750
Prednje		
Stražnje	1730	1730

---

<b>Bus</b>	<b>Pogon na prednje kotače</b>
<b>Najveća dopuštena masa vozila [kg]</b>	<b>3900</b>
<b>Veličina</b>	<b>L3</b>
Duljina [mm]	6198
Širina bez ogledala [mm]	2070
Širina s ogledalima [mm]	2470
Razmak osovina [mm]	4332
Visina - neopterećen (bez antene) [mm] H2	2488
Širina traga [mm]	1750
Prednje Stražnje	1730

## 244 Tehnički podaci

Chassis Cab	Pogon na prednje kotače		Pogon na stražnje kotače				
			3500 <sup>12)</sup>		3500 <sup>13)</sup> ,	3500 <sup>13)</sup> ,	3500 <sup>13)</sup> ,
Najveća dopuštena masa vozila [kg]	3500	3500	3500 <sup>12)</sup>	3500 <sup>12)</sup>	4500	4500	4500
Veličina	L2	L3	L2	L3	L2	L3	L4
Duljina [mm]	5643	6293	5643	6293	5643	6193	6843
Širina bez ogledala [mm]	2070	2070	2070	2070	2070	2070	2070
Širina s ogledalima [mm]	2470	2470	2470	2470	2470	2470	2470
Visina - neopterećen (bez antene) [mm] H1	2265	2258	2284	2283	2284	2283	2273
Razmak osovina [mm]	3682	4332	3682	4332	3682	3682	4332
Širina traga [mm]	1750	1750	1750	1750	1750	1750	1750
Prednje							
Stražnje	1730	1730	1730	1730	1730	1612	1612

<sup>12)</sup> S jednostrukim stražnjim kotačima.

<sup>13)</sup> S dvostrukim stražnjim kotačima.

Crew Cab	Pogon na prednje kotače		Pogon na stražnje kotače				
	Najveća dopuštena masa vozila [kg]	3500	3500	3500 <sup>14)</sup>	3500 <sup>15)</sup>	3500 <sup>14)</sup>	3500 <sup>15)</sup> , 4500
Veličina	L2	L3	L2	L2	L3	L3	L4
Duljina [mm]	5643	6293	5643	5643	6293	6193	6843
Širina bez ogledala [mm]	2070	2070	2070	2070	2070	2070	2070
Širina s ogledalima [mm]	2470	2470	2470	2470	2470	2470	2470
Visina - neopterećen (bez antene) [mm] H1	2273	2263	2272	2301	2285	2285	2286
Razmak osovina [mm]	3682	4332	3682	3682	4332	3682	4332
Širina traga [mm]	1750	1750	1750	1750	1750	1750	1750
Prednje							
Stražnje	1730	1730	1730	1612	1730	1730	1612

14) S jednostrukim stražnjim kotačima.

15) S dvostrukim stražnjim kotačima.

## 246 Tehnički podaci

### Platform Cab

### Pogon na prednje kotače

Najveća dopuštena masa vozila

[kg]

3500

3500

3500

Veličina

L1

L2

L3

Duljina [mm]

5030

5530

6180

Širina bez ogledala [mm]

2070

2070

2070

Širina s ogledalima [mm]

2470

2470

2470

Visina - neopterećen (bez antene) [mm]

2276

2270

2264

H1

H2

-

2463

2457

Razmak osovina [mm]

3182

3682

4332

Širina traga [mm]

1750

1750

1750

Prednje

Stražnje

1730

1730

1730



## Dimenzije teretnog prostora

Van	Pogon na prednje kotače					
	L1	L2	L3			
Duljina	H1	H2	H2	H3	H2	H3
Visina krova	2800,	2800,	3300,			
Najveća dopuštena masa vozila [kg]	3300,	3300,	3300,	3500	3500	3500
	3500	3500	3500	3500	3500	3500
Maksimalna visina otvora stražnjih vrata [mm]	1627	1820	1820	1820	1820	1820
Širina otvaranja stražnjih vrata (na podu) [mm]	1577	1577	1577	1577	1577	1577
Maksimalna visina teretnog prostora [mm]	1700	1894	1894	2144	1894	2144
Maksimalna širina utovarnog prostora [mm]	1765	1765	1765	1765	1765	1765
Širina između blatobrana kotača [mm]	1380	1380	1380	1380	1380	1380
Maksimalna duljina poda utovarnog prostora [mm]	2583	2583	3083	3083	3733	3733
Visina otvora kliznih bočnih vrata [mm]	1581	1780	1780	1780	1780	1780
Širina otvora kliznih bočnih vrata [mm]	1050	1050	1270	1270	1270	1270



---

## Količine

### Motorno ulje

#### Motor

#### M9T

---

Motorno ulje uključujući filtar [l] (pribl.)

8,0 Pogon na prednje kotače

8,9 Pogon na stražnje kotače

---

između MIN i MAX [l] (pribl.)

1,5 - 2,0

---

### Spremnik goriva

Spremnik goriva, nominalni kapacitet [l]

80 ili 105

---

### Spremnik sredstva AdBlue

AdBlue, nominalni kapacitet [l]

22,5

---

## Tlak u gumama

### Pogon na prednje kotače

Motor	Najveća dopuštena masa vozila	Gume	Tlak u gumama za puno opterećenje <sup>16)17)</sup>	
			Prednje [kPa/bar](psi)	Stražnje [kPa/bar](psi)
M9T	2800	215/65 R16 C 109/107R	340/3,4 (49)	360/3,6 (52)
	3300	215/65 R16 C 109/107R	360/3,6 (52)	430/4,3 (62)
	3500	225/65 R16 C 112/110R	380/3,8 (55)	460/4,6 (68)
	3900	225/65 R16 C 112/110R	380/3,8 (55)	460/4,6 (68)

<sup>16)</sup> Tlak u rezervnom kotaču treba biti prema najvećoj navedenoj vrijednosti u tablici.

<sup>17)</sup> Prilikom vuče prikolice s posve natovarenim vozilom, tlak u gumama mora biti povećan za 20 kPa/0,2 bar (3,0 psi), a maksimalna brzina ograničena na 100 km/h.

### Pogon na stražnje kotače, s jednostrukim stražnjim kotačima

Motor	Najveća dopuštena masa vozila	Gume	Tlak u gumama za puno opterećenje <sup>17)</sup>	
			Prednje [kPa/bar](psi)	Stražnje [kPa/bar](psi)
M9T	3500	235/65 R16 C 115/113R	360/3,6 (52)	450/4,5 (65)

<sup>17)</sup> Prilikom vuče prikolice s posve natovarenim vozilom, tlak u gumama mora biti povećan za 20 kPa/0,2 bar (3,0 psi), a maksimalna brzina ograničena na 100 km/h.

## Pogon na stražnje kotače, s dvostrukim stražnjim kotačima

Motor	Najveća dopuštena masa vozila	Gume	Tlak u gumama za puno opterećenje <sup>17)</sup>	
			Prednje [kPa/bar](psi)	Stražnje [kPa/bar](psi)
M9T	3500	195/75 R16 C 107/105R	420/4,2 (61)	420/4,2 (61)
	4500	195/75 R16 C 107/105R	420/4,2 (61)	420/4,2 (61)

<sup>17)</sup> Prilikom vuče prikolice s posve natovarenim vozilom, tlak u gumama mora biti povećan za 20 kPa/0,2 bar (3,0 psi), a maksimalna brzina ograničena na 100 km/h.

Naljepnica s informacijama o tlaku u gumama na okviru vozačevih vrata odnosi se na originalne gume i odgovarajuće tlakove u gumama. Uvijek napumpajte gume na tlak pokazan na naljepnici.

Naljepnica s podacima o tlaku u gumama ⇨ 203.

Oznake na gumama ⇨ 203.

## Informacije stranke

<b>Informacije stranke</b> .....	<b>252</b>
Izjava o sukladnosti .....	252
Popravak oštećenja od sudara	254
Registrirani zaštitni znakovi .....	254
<b>Bilježenje i tajnost podataka vozila</b> .....	<b>254</b>
Snimači podataka događaja ....	254
Identifikacija radijske frekvencije (RFID) .....	255

## Informacije stranke

### Izjava o sukladnosti

#### Sustavi radijskog prijenosa

Ovo vozilo ima sustave koji odašilju i/ili primaju radio valove sukladno Direktivi 1999/5/EC ili 2014/53/EU. Ti sustavi zadovoljavaju osnovne zahtjeve i druge važne propise Direktive 1999/5/EC ili 2014/53/EU. Kopije originalnih izjava o sukladnosti možete preuzeti na našoj web-stranici.

#### Sustavi radara

Izjave pojedinih zemalja o sukladnosti sustava radara prikazane su na sljedećoj stranici:

**European Union**

EC Directive: 1999/5/EC  
 Manufacturer: Delphi Electronics & Safety  
 Model / Type Designation: L2C0038TR  
 Description / Intended Use:  
 Electronically Scanned Radar (ESR),  
 a 76.5GHz adaptive cruise control system  
 radar fitted to motor vehicles at vehicle  
 manufacture  
 Applied Standards:  
 47 CFR Part 15  
 CEPT ERC Recommendation 70-03  
 EN 60950  
 EN 301 091  
 European Commission Directive  
 2006/28/EC

I declare that the product referenced  
 above is in compliance with the essential  
 requirements and other relevant  
 provisions of Directive 1999/5/EC, on the  
 approximation of the laws of the member  
 states relating to Directive 1999/5/EC.

**Brazil**

Modelo: L2C0038TR



1071-10-3451



0107897843800248

prejudicial, mesmo de estações do  
 mesmo tipo, e não pode causar  
 interferência a sistemas operando em  
 caráter primário

Este equipamento  
 opera em caráter  
 secundário, isto é,  
 não tem direito a  
 proteção contra  
 interferência

**Indonesia**

14785/POSTEL/2010  
 1982

**Jordan**

Type Approval No.: TRC/LPD/2009/87  
 Equipment Type: Low Power Device (LPD)

**Malaysia**

Approval #: B 05358

**Moldova**

8526

**Morocco**

AGREE PAR L'ANRT MAROC  
 Numéro d'agrément :  
 MR 4838 ANRT 2009  
 Date d'agrément : 22/5/2009

**Singapore**

Complies with  
 IDA Standards  
 DA105753

**South Africa**

TA-2009/163  
 APPROVED

**South Korea**

방송통신위원회  
 인가번호 : KCC-0809PL200908TR

**Taiwan**

CCAB09LP4590T3

**UAE**

TRA  
 REGISTERED No:  
 0018923/09  
 DEALER No:  
 DA0047809/10

**United States of America and Canada**

Model / FCC ID: L2C0038TR IC: 3432A-0038TR

This device complies with Part 15 of the FCC Rules  
 and with Industry Canada license-exempt RSS  
 standard(s). Operation is subject to the following  
 two conditions: (1) This device may not cause  
 harmful interference, and (2) This device must  
 accept any interference received, including  
 interference that may cause undesired operation.

Le présent appareil est conforme aux CNR  
 d'industrie Canada applicables aux appareils  
 radio exempts de licence. L'exploitation est  
 autorisée aux deux conditions suivantes: (1)  
 l'appareil ne doit pas produire de brouillage, et  
 (2) l'utilisateur de l'appareil doit accepter tout  
 brouillage radioélectrique subi, même si le  
 brouillage est susceptible d'en compromettre le  
 fonctionnement.

Note: Changes or modifications not expressly  
 approved by the party responsible for compliance  
 could void the user's authority to operate the  
 equipment. The term "IC:" before the radio  
 certification number only signifies that Industry  
 Canada technical specifications were met.

Note: This equipment complies with radiation  
 exposure limits set forth for an uncontrolled  
 environment. This equipment should be installed  
 and operated with minimum distance of 20 cm  
 between the radiator and your body.

## Popravak oštećenja od sudara

### Debljina laka

Zbog tehnika proizvodnje, debljina laka može varirati između 50 i 400 µm.

Stoga, različite debljine laka nisu pokazatelj za popravak oštećenja uslijed sudara.

## Registrirani zaštitni znakovi

### Apple Inc.

Apple CarPlay™ je zaštitni znak od Apple Inc.

App Store® i iTunes Store® su registrirani zaštitni znakovi tvrtke Apple Inc.

iPhone®, iPod®, iPod touch®, iPod nano®, iPad® i Siri® su registrirani zaštitni znakovi tvrtke Apple Inc.

### Aupeo! GmbH

AUPEO® je registrirani zaštitni znak od Aupeo! GmbH.

### Bluetooth SIG, Inc.

Bluetooth® je registrirani zaštitni znak od Bluetooth SIG, Inc.

### DivX, LLC

DivX® i DivX Certified® su registrirani zaštitni znakovi tvrtke DivX, LLC.

### EnGIS Technologies, Inc.

BringGo® je registrirani zaštitni znak od EnGIS Technologies, Inc.

### Google Inc.

Android™ i Google Play™ dućan su zaštitni znakovi od Google Inc.

### Stitcher Inc.

Stitcher™ je zaštitni znak tvrtke Stitcher, Inc.

### Verband der Automobilindustrie e.V.

AdBlue® je registrirani zaštitni znak od VDA.

## Bilježenje i tajnost podataka vozila

### Snimači podataka događaja

#### Moduli spremanja podataka u vozilu

Veći broj elektroničkih komponenta vozila sadrže module za spremanje podataka koji privremeno ili trajno spremaju tehničke podatke o stanju vozila, događajima i pogreškama. Općenito, te tehničke informacije dokumentiraju stanje dijelova, modula, sustava ili okruženja.

- Radni uvjeti komponenta sustava (npr. razine punjenja).
- Poruke o stanju vozila i njegovim komponentama (npr. broj okretaja kotača / brzina vrtnje, usporavanje, bočno ubrzanje).
- Disfunkcije i neispravnosti važnih komponenta sustava.



- Odziv vozila u posebnim situacijama u vožnji (npr. napuhavanje zračnog jastuka, uključivanje sustava regulacije stabilnosti).
- Uvjeti okruženja (npr. temperatura).

Ti su podaci isključivo tehnički i pomažu u utvrđivanju i ispravljanju pogrešaka kao i za optimizaciju funkcija vozila.

Profili kretanja koji označavaju prijeđene rute ne mogu se stvoriti tim podacima.

Ako se koriste usluge (npr. radovi popravaka, servisni postupci, jamstveni slučajevi, osiguranje kvalitete), zaposlenici servisne mreže (uključujući proizvođača) mogu pročitati te tehničke informacije iz modul spremanja podataka o događajima i pogreškama pomoću posebnih dijagnostičkih uređaja. Ako je potrebno, više informacija potražite u takvim radionicama. Nakon ispravljanja pogreške, podaci se brišu iz modula spremanja pogrešaka ili se stalno prebrisuju.

Prilikom korištenja vozila mogu se pojaviti situacije u kojima se tehnički podaci koji se odnose na druge informacije (izvješće o nezgodi, oštećenja vozila, izjave svjedoka i sl.) mogu pridružiti određenoj osobi - po mogućnosti uz pomoć stručnjaka.

Dodatne funkcije koje su ugovorno određene s klijentom (npr. određivanje položaja vozila u slučajevima nužde) omogućuju prijenos posebnih podataka iz vozila.

## Identifikacija radijske frekvencije (RFID)

Tehnologija RFID koristi se na nekim vozilima za funkcije poput nadzora tlaka u gumama i zaštitu sustava paljenja. Koristi se i za praktične funkcije poput radiofrekvencijskog daljinskog upravljanja za zaključavanje/otključavanje vrata i pokretanje motora, te za odašiljače ugrađene u vozila za otvaranje garažnih vrata. Tehnologija RFID na Opel vozilima ne koristi i ne bilježi osobne podatke ili poveznice na neke druge Opel sustave koji sadrže osobne informacije.

## Kazalo pojmova

### A

AdBlue.....	99, 144, 226
Aditivi za motorna ulja.....	226
AGM akumulator.....	184
Akumulator .....	184
Akumulator, pokretanje kablovima.....	216
Akumulator s upijajućom mrežicom od fiberglasa.....	184
Akumulator vozila.....	216
Alat .....	202
Alat vozila.....	202
Antifriz.....	181
Armatura ploča.....	10
Automatizirani ručni mjenjač	16, 152
Automatska kontrola svjetla .....	109
Automatsko zaključavanje.....	22, 25
Autostop.....	17, 136, 137

### B

Bilježenje i tajnost podataka vozila.....	254
Blokada motora .....	33
BlueInjection.....	144
Bočna svjetla.....	108
Bočni pokazivači smjera .....	193
Bočni prozori.....	37
Bočni zračni jastuci .....	59
Brave na vratima.....	21

Brave na vratima s električnim upravljanjem.....	25
Brave za dijete .....	26
Brisač/sustav pranja vjetrobrana .	84
Brojač dnevno prijeđenih kilometara .....	89
Brojač kilometara .....	89
Brzinomjer .....	89, 101
Bus Stražnja sjedala.....	49

### C

Car Pass .....	19
----------------	----

### Č

Čišćenje vozila.....	220
----------------------	-----

### D

Daljinski upravljač.....	20
Deaktiviranje zračnog jastuka	59, 96
DEF.....	144
Dimenzije vozila .....	240
Dizalica.....	202
Dizalica vozila.....	202
Dizel gorivo.....	171
Dovod zraka .....	131
DPF (filtrar čestica ispuha dizela)	143
Držači boca.....	72
Držači čaša.....	72
Držači šalice .....	72
Držač parkirne kartice.....	39

Dubina šare .....	207
Dugo svjetlo .....	101, 109
Dulje parkiranje vozila.....	184

**E**

ECO način rada.....	134
Ekonomična vožnja.....	134
Elastične trake.....	74
Električna klizna vrata.....	26
Električna oprema.....	87
Električne bočne stepenice.....	26
Električni prozori .....	37
Električni sustav.....	197
Električno podešavanje .....	34
Elektronički programi vožnje .....	155
Elektronički program stabilnosti .....	99, 159, 174
Elektronički sustav kontrole klime .....	118

**F**

Fiksni otvori za provjetravanje ...	130
Filtar krutih čestica .....	143
Filtar za dizel .....	186
Filter čestica.....	143
Filter za pelud .....	131
Funkcija povećane kontrole proklizavanja.....	158, 159, 161

**G**

Gorivo za dizelske motore .....	171
Gornji remen.....	61
Graničnik brzine.....	89
Greška .....	156
Grijač rashladnog sredstva.....	123
Grijana vanjska ogledala.....	15
Grijani retrovizori .....	35
Grijanje .....	48
Grijanje sjedala.....	48
Grijanje stražnjeg prozora.....	15, 39
Gume .....	203

**H**

Hladnjak pretinca za rukavice ...	131
-----------------------------------	-----

**I**

Identifikacija motora.....	229
Identifikacija radijske frekvencije (RFID).....	255
Identifikacijska pločica .....	229
Identifikacijski broj vozila .....	228
Indikatori.....	89
Informacije o opterećenju .....	80
Informacije za prvu vožnju.....	6
Informacijski centar vozača.....	102
Informacijski zasloni.....	102
Infotainment sustav.....	102
Info zaslon.....	102
Isključite motor.....	98
ISOFIX.....	61

Ispuh motora .....	143
Ispušni plinovi.....	143
Izjava o sukladnosti.....	252
Izlaz u slučaju nužde.....	37, 39

**K**

Kamera okrenuta prema natrag .....	167
Karika za vuču.....	219
Katalizator .....	143
Klase viskoziteta motornog ulja .....	226
Klima uređaj .....	117
Klizna bočna vrata.....	26
Klizna vrata .....	26
Ključevi .....	19
Ključevi, brave.....	19
Ključ za kotače.....	202
Kočnice .....	156, 183
Kočni sustav .....	98
Količine .....	249
Komplet za popravak gume .....	208
Komplet za prvu pomoć .....	78
Kontrola brzine .....	101, 162
Kontrola brzine praznog hoda....	137
Kontrola klime .....	15
Kontrola vozila .....	134
Kontrole.....	83
Kontrole na kolu upravljača .....	83
Kontrolna svjetla.....	93
Kontrolno svjetlo kvara .....	97
Konveksni oblik .....	34

Korištenje ovog priručnika .....	3
Kotači i gume .....	203
Kretanje .....	17
Krov.....	39
Staklena ploča.....	39
Krovni nosač .....	80
Kuka za poklopac glavčine kotača.....	202
Kuka za vuču.....	173
Kuke za kapute.....	72
Kutija s osiguračima.....	198, 200
Kutija s osiguračima ploče s instrumentima .....	198
Kutija s osiguračima u motornom prostoru .....	198
Kutija s osiguračima u prtljažniku	200
Kvar.....	219

**L**

Lanci za snijeg .....	208
-----------------------	-----

**M**

Masa vozila .....	233
Mehaničke brave na vratima.....	21
Mjenjač .....	16
Mjerač broja okretaja .....	90
Mjerač goriva .....	90
Mjerači.....	89
Mjerač sredstva AdBlue.....	90
Mjerač temperature rashladnog sredstva motora .....	91

Mjesta postavljanja sigurnosnog sustava za dijete .....	64
Motorno ulje .....	180, 226, 230, 249
Mreža za spremanje.....	72, 73

**N**

Nadglavna konzola .....	73
Nadzor razine motornog ulja.....	91
Naslone za glavu .....	41
Naslon za ruku .....	48
Niska razina goriva .....	100
Njega izgleda.....	220
Njega unutrašnjosti .....	222
Njega vanjštine .....	220

**O**

Ocjena ekonočnosti.....	105
Odmagljivanje i odmrzavanje.....	15
Odračivanje sustava dizel goriva .....	186
Ogledala.....	34, 36
Ogledalo u unutrašnjosti.....	36
Ograničavač brzine.....	165
Opasnost, Upozorenje i Oprez .....	4
Opće napomene .....	173
Oprema i modifikacije vozila .....	178
Oprema za vuču .....	174
Osigurači .....	197
Osvjetljenje.....	108
Osvjetljenje ploče s instrumentima .....	196

Osvjetljenje prtljažnika.....	114
Osvjetljenje unutrašnjosti.....	113
Otključavanje vozila .....	6
Otvorena vrata .....	101
Otvori za provjetranje.....	129
Oznaka motora.....	229
Oznaka potrošnje goriva (ecoScoring).....	105
Oznaka zračnog jastuka.....	55
Oznake guma .....	203

**P**

Papučice.....	134
Parkiranje .....	18, 140
Parkirna kočnica .....	157
Pepeljare .....	88
Podaci o motoru .....	231
Podaci vozila.....	230
Podesivi otvori za provjetranje	129
Podešavanje kola upravljača ...	9, 83
Podešavanje naslona za glavu .....	8
Podešavanje ogledala .....	8
Podešavanje sjedala .....	7, 44
Podešavanje snopa prednjih svjetala .....	111
Podna mreža za prtljagu.....	74
Podsjetnik za sigurnosni pojas ...	96
Pojasevi.....	51
Pokazivač smjera .....	96
Poklopac motora .....	179

Poklopci kotača .....	207	Prednji zračni jastuci .....	58	Prozori.....	36, 37
Poklopci svjetla, zamagljeni.....	113	Pregled ploče s instrumentima ....	10	Prtljažnik.....	22, 74
Pokretanje i rukovanje.....	135	Prekidač svjetala .....	108	Prva pomoć.....	78
Pokretanje motora.....	17, 136, 153	Prekid dovoda goriva pri vožnji s oduzetim gasom .....	137	Punjenje goriva .....	171
Pokretanje spojnim kabelom ....	216	Prekid napajanja električnom energijom .....	156	Putno računalo .....	105
Položaji kontakt brave .....	135	Preklopno sjedalo.....	72	<b>R</b>	
Položaj sjedala .....	43	Preporučene tekućine i maziva .	230	Rashladno sredstvo.....	181
Poluga mjenjača .....	153	Preporučene tekućine i sredstva za podmazivanje .....	226	Rashladno sredstvo i antifriz.....	226
Pomoćni grijač.....	123	Prerada vozila na kraju radnog vijeka .....	179	Rashladno sredstvo motora .....	181
Pomoć pri kočenju .....	158	Presvlake.....	222	Razina ulja.....	91
Pomoć pri kretanju na uzbrdici ..	158	Pretnac za rukavice .....	72	Razmak od tla.....	141
Pomoć pri parkiranju .....	165	Prijenosnik snage.....	175	Redovno korištenje klima uređaja .....	131
Pomoć za duga svjetla.....	101, 109	Priključci za napajanje .....	87	Registrirani zaštitni znakovi.....	254
Pomoć za stabilnost prikolice ....	174	Priključivanje prikolice.....	173	Regulacija momenta prilikom kočenja motorom.....	159
Popravak oštećenja od sudara...	254	Prilagodljiva prednja svjetla	111, 190	Rešetka u pregradnoj stjenci kabine.....	78
Poruke.....	103	Pritisak guma .....	203	Rešetka u teretnom prostoru.....	78
Poruke vozila .....	103	Probušena guma.....	208, 211	Retrovizori s mogućnošću preklapanja .....	35
Potrošnja goriva - CO <sub>2</sub> emisija .	172	Program elektroničke stabilnosti isključen .....	99	Rezervni kotač .....	214
Pranje vozila.....	220	Promjena veličine guma i kotača	207	Ručna kočnica - vidi parkirna kočnica.....	157
Predgrijanje .....	99	Protupožarni aparat.....	79	Ručni mjenjač.....	16, 152
Predgrijavanje.....	136	Protuprovalni alarmni sustav .....	32	Ručni način rada .....	154
Prednja sjedala.....	43	Protuprovalni sustav zaključavanja .....	32	Ručni prozori .....	37
Prednja svjetla.....	108, 109, 188	Provjere vozila.....	179	Ručno podešavanje .....	34
Prednja svjetla pri vožnji u inozemstvu .....	111	Provjetranje.....	116		
Prednja svjetla za maglu....	108, 112				
Prednje spremište.....	72				
Prednje svjetlo u unutrašnjosti. .	113				
Prednje svjetlo za čitanje.....	114				
Prednji pokazivači smjera .....	191				

Ručno smanjenje zaslijepljenosti	36
Rukohvati.....	74

**S**

Sat .....	86
Savjeti za vožnju.....	134
Selektivna katalitička redukcija... ..	144
Senzor za kišu.....	84
Servis .....	131
Servisiranje.....	224
Servisne informacije .....	224
Servisni zaslon .....	92, 97
Signali skretanja i promjene trake .....	112
Sigurnosna mreža .....	78
Sigurnosna protuprovalna brava ..	21
Sigurnosni pojas .....	8
Sigurnosni pojasevi .....	51
Sigurnosni pojas u tri točke .....	52
Sigurnosni sustavi za dijete .....	61
Sigurnost vozila.....	32
Simboli .....	4
Sirena .....	14, 83
Sjedalo s ovjesom.....	44
Sklop instrumenata .....	89
Snimači podataka događaja.....	254
Specifični podaci vozila .....	3
Spojna šipka s kuglom.....	174
Spremanje vozila.....	178
Spremišta.....	71

Spremište.....	71
Spremište ispod sjedala .....	73
Spremište iznad glave .....	74
Spremište na ploči s instrumentima .....	71
Spremište stražnje klupe.....	73
Spremnik goriva.....	249
Spremnik sredstva AdBlue.....	249
Središnje visoko ugrađeno stop svjetlo .....	194
Središnje zaključavanje .....	22
Sredstvo za smanjenje ispušnih plinova kod dizel motora.....	144
Staklena ploča .....	39
Stražnja leća za vožnju unatrag ..	37
Stražnja osovina s blokadom diferencijala.....	161
Stražnja sjedala .....	49
Bus.....	49
Pristup stražnjim sjedalima.....	49
Skidanje.....	49
Ugradnja.....	49
Stražnja svjetla .....	192
Stražnja vrata .....	30
Stražnje spremište.....	74
Stražnje svjetlo u kabini.....	113
Stražnje svjetlo za čitanje.....	114
Stražnje svjetlo za maglu ..	101,
	108, 112
Stražnji prozori .....	37

Sustav grijanja i provjetravanja .	116
Sustav grijanja straga .....	120
Sustavi detekcije predmeta.....	165
Sustavi kontrole klime.....	116
Sustavi kontrole vožnje.....	158, 161
Sustavi pranja i brisanja .....	14
Sustavi za pomoć vozaču.....	162
Sustavi zaštite za dijete.....	61
Sustav klime za stražnji dio .....	123
Sustav kontrole proklizavanja ....	158
Sustav kontrole tlaka u gumama	100
Sustav nadzora pritiska u gumama .....	205
Sustav protiv blokiranja kotača ..	156
Sustav protiv blokiranja kotača (ABS) .....	98
Sustav punjenja .....	97
Sustav rukovanja teretom .....	75
Sustav stop-start.....	17, 101, 137
Sustav zračnog ovjesa.....	219
Svjetla upozorenja.....	89
Svjetla u unutrašnjosti .....	113
Svjetla za čitanje .....	114
Svjetla za maglu.....	112, 191
Svjetla za vožnju po danu .....	111
Svjetla za vožnju unatrag .....	113
Svjetlo registarske pločice .....	195
Svjetlo skretanja.....	111, 190
Svjetlo za izlazak .....	115
Svjetlo za maglu .....	101

<b>Š</b>			
Širokokutno ogledalo.....	36, 39		
Štitnici za sunce .....	39		
Štitnik za prozor.....	78		
<b>T</b>			
Tahograf.....	107		
Tehnički podaci.....	230, 231		
Tekućina kočnica .....	183		
Tekućina servo upravljača.....	182		
Tekućina za kočnice.....	226		
Tekućina za pranje .....	183		
Temperatura okoline .....	86		
Temperatura rashladnog sredstva motora .....	99		
Teret na krovu.....	80		
Tlak motornog ulja .....	100		
Tlak u gumama .....	250		
Tlak ulja.....	100		
Trokut upozorenja .....	78		
<b>U</b>			
Ubrzo servisiraj vozilo .....	97		
Uhodavanje novog vozila .....	135		
Uključivanje svih pokazivača smjera .....	111		
Ultrazvučna pomoć pri parkiranju	165		
Ulje.....	180		
Ulje, motor.....	226, 230		
Unutarnja svjetla .....	195		
Upaljač za cigarete .....	88		
		Upozorenje napuštanja trake.....	98
		Upozorenje prednjim svjetlima . .	110
		Upozorenje za napuštanje trake.	169
		Upravljanje.....	134
		USB utičnica.....	87
		Ušice za učvršćenje tereta .....	74
		Uvlačiva parkirna kočnica.....	157
		Uvod .....	3
		<b>V</b>	
		Vanjska ogledala.....	34
		Vanjska svjetla .....	12, 101, 108
		Veličina gume i kotača, promjena	207
		Vijci za zaštitu od krađe.....	211
		Visina ovjesa.....	141
		Visina za vožnju.....	141
		Viši stupanj.....	98
		Vjetrobran.....	36
		Vozne karakteristike i savjeti za vožnju .....	173
		Vrata.....	26
		Vršenje rada .....	179
		Vuča.....	173
		Vuča prikolice.....	173
		Vučenje nekog drugog vozila ....	220
		Vučenje vozila .....	219
		<b>Z</b>	
		Zabilješka o putovanju.....	105
		Zagrijavanje motora s turbo punjačem.....	136
		Zakretna polica.....	72
		Zamagljeni poklopci svjetala ....	113
		Zamjena guma.....	211
		Zamjena kotača .....	211
		Zamjena metlice brisača .....	187
		Zamjena žarulje .....	188
		Zaslon mjenjača .....	92, 152
		Zaslon osjetljiv na dodir.....	102
		Zaštita od pražnjenja akumulatora .....	115
		Zimske gume .....	203
		Značajke osvjetljenja.....	115
		Zračni jastuci .....	55
		Zračni jastuci i zatezači pojaseva	96
		Zračni ovjes .....	141
		Zvukovi upozorenja .....	103





[www.opel.com](http://www.opel.com)

Copyright by ADAM OPEL AG, Rüsselsheim, Germany.

Informacije sadržane u ovom izdanju vrijede od datuma navedenog u nastavku. Adam Opel AG pridržava pravo izmjena tehničkih specifikacija, značajki i dizajna vozila na koja se odnose informacije navedene u ovom izdanju, kao i promjena samog izdanja.

Izdanje: veljača 2017, ADAM OPEL AG, Rüsselsheim.

Tiskano na papiru bijeljenom bez klora.

**ID-OMVBOLSE1702-hr**

