

# MOVANO / VIVARO

Priručnik za Infotainment





---

# Sadržaj

Uvod .....	4
Radio .....	49
CD Uređaj za reprodukciju .....	58
AUX ulaz .....	63
USB priključak .....	65
Bluetooth glazba .....	69
Eksterni uređaji .....	75
Navigacija .....	77
Prepoznavanje glasa .....	108
Telefon .....	112
Kazalo pojmova .....	130

# Uvod

Opće napomene .....	4
Pregled elemenata upravljanja .....	7
Funkcija za zaštitu od krađe .....	30
Korištenje .....	31
Pregled funkcije upravljanja na dodir .....	40
Postavke tona .....	41
Postavke glasnoće .....	42
Postavke sustava .....	43

## Opće napomene

Sustav Infotainment nudi najmoderniju vrhunsku zabavu i informacije u vozilu.

Radio je opremljen tipkama za memoriranje postaje na valnim područjima FM, AM, kao i DAB (ovisno o verziji).

Audio uređaj može reproducirati audio CD-ove, MP3 CD-ove, kao i WMA CD-ove (ovisno o verziji).

Vanjski uređaji za spremanje datoteka, npr. iPod, MP3 uređaj ili USB uređaj, ili neki drugi prenosivi audio uređaj može se spojiti na sustav Infotainment. Vanjski izvori zvuka također se mogu spojiti putem Bluetooth veze.

Digitalni procesor zvuka pruža nekoliko unaprijed određenih načina rada ekvilizatora za optimizaciju zvuka.

Dinamičko planiranje rute navigacijskog sustava pouzdano vas vodi na odredište izbjegavajući prometne gužve i druge probleme na cesti.

Osim toga, Infotainment sustav možete koristiti pomoću komandi na stupu upravljača ili putem sustava prepoznavanja glasa.

Infotainment sustav dodatno može biti opremljen handsfree sustavom telefona.

Dobro osmišljen dizajn upravljačkih elemenata i jasni zasloni omogućavaju vam jednostavnu i intuitivnu kontrolu sustava.

### Napomena

Ovaj priručnik opisuje sve opcije i značajke dostupne za razne Infotainment sustave. Neki opisi, uključujući one za funkcije zaslona i izbornika, možda se ne odnose na vaše vozilo zbog različite izvedbe modela, specifikacija zemlje, posebne opreme ili dodatne opreme.

## Važne informacije o upravljanju i sigurnosti prometa

### ⚠ Upozorenje

Uvijek kada koristite sustav Infotainment vozite oprezno.

Ako niste sigurni, zaustavite vozilo prije korištenja sustava Infotainment.

## Radio prijem

Radio prijem može biti poremećen statičkim smetnjama, bukom, izobličenjem ili gubitkom prijema zbog:

- promjene udaljenosti u odnosu na odašiljač
- višepojasnog prijema zbog reflektiranja
- zasjenjenja

U slučaju slabog radio prijema, glasnoća se automatski smanjuje kako bi se efekt smetnji sveo na minimum.

## Korištenje ovog priručnika

- Ovaj priručnik opisuju značajke koje mogu, ali i ne moraju biti dostupne za vaše vozilo, i to bilo jer su opcijske bilo zbog promjena nastalih nakon ispisa ovog priručnika. Pogledajte dokumentaciju o kupovini kako biste potvrdili sve značajke dostupne za vozilo.
- Određene kontrole i opisi, uključujući simbole i funkcije zaslona i izbornika, možda se ne odnose na vaše vozilo zbog izvedbe modela, specifikacija za zemlju, specijalne opreme ili dodatne opreme.
- Sadržaj na početku ovog priručnika i unutar svakog poglavlja pokazuje gdje se nalaze informacije.
- Kazalo pojmova će Vam omogućiti traženje specifičnih informacija.
- Ekрани zaslona vozila možda ne podržavaju vaš specifični jezik.

- Poruke na zaslonu i oznake u unutrašnjosti su napisane **masnim** slovima.
- Postupci opisani u ovome priručniku odnose se na kontrole sustava Infotainment. Opise odgovarajućih kontrola smještenih na kolu upravljača potražite u pregledu upravljačkih elemenata ↷ 7.

## Upozorenja i pozivi na oprez

### ⚠ Upozorenje

Tekst označen s **⚠ Upozorenje** daje informacije o opasnostima od nezgode ili ozljeda. Nepridržavanje ovih informacija može dovesti do ozljede.

### Oprez

Tekst označen s **Oprez** pruža informacije o mogućem oštećenju vozila. Nepridržavanje ovih informacija može dovesti do oštećenja vozila.

**Simboli**

Reference stranica su označene s ↗.

↗ znači "vidi stranicu".

## Pregled elemenata upravljanja

## R15 BT USB

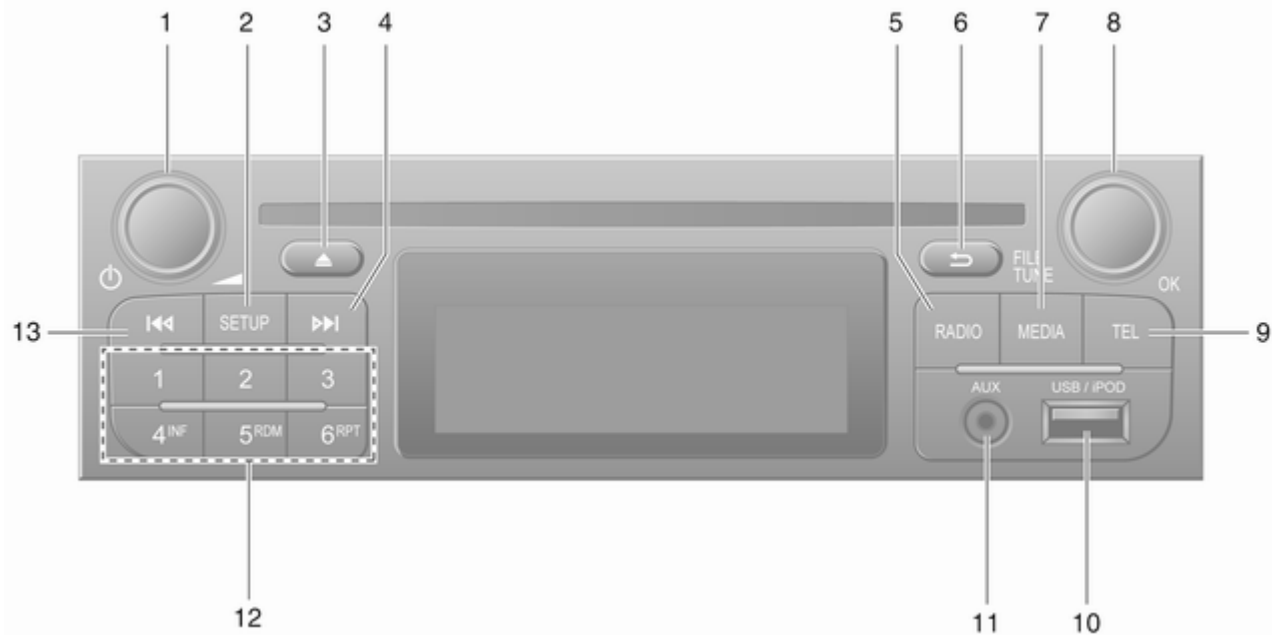

- |   |   |    |  |
|---|---|----|--|
| 1 | ⊖ - Pritisnite: Pritisni:<br>uključivanje/isključivanje ..... 31                | 8  | <b>OK</b> kotačić ..... 31   |
|   | Pritisnuti: Isključivanje/<br>uključivanje zvuka ..... 31                       |    | Pritisnuti: Potvrda postupka . . 31  |
|   | Okretanje: Podešavanje<br>glasnoće ..... 31                                     |    | Okretanje: Pristup<br>opcijama izbornika zaslona ... 31                          |
| 2 | <b>SETUP</b> - Kratak pritisak:<br>Izbornik za postavke ..... 31                |    | Okretanje: Promjena<br>radijske frekvencije ..... 51                             |
|   | Prikaz tekstovnih<br>informacija za radio ..... 54                              | 9  | <b>TEL</b> - Telefonski imenik ..... 112   |
|   | Dugi pritisak: Automatsko<br>memoriranje postaja ..... 53                       | 10 | ‡ USB priključak ..... 65  |
| 3 | Isključivanje/uključivanje<br>zvuka ..... 31                                    | 11 | AUX ulaz ..... 63  |
| 4 | ▶▶ - Radio, Kratki pritisak:<br>Traženje sljedeće radio<br>frekvencije ..... 51 | 12 | Tipke postaja 1...6 ..... 51   |
|   | Dugi pritisak: Automatsko<br>traženje postaje ..... 51                          |    | Kratak pritisak: Biranje<br>postaje ..... 51                                     |
| 5 | <b>RADIO</b> - Promjena izvora<br>zvuka, valnog područja ..... 49               |    | Dugi pritisak: Spremanje<br>postaje ..... 51                                     |
| 6 | ↩ - Povrat na prethodni<br>izbornik, prekid radnje ..... 31                     | 13 | ◀◀ - Radio, Kratki pritisak:<br>Traženje prethodne radio<br>frekvencije ..... 51 |
| 7 | <b>MEDIA</b> - Promjena izvora<br>zvuka ..... 59                                |    | Dugi pritisak: Automatsko<br>traženje postaje ..... 51                           |



## R16 BT USB

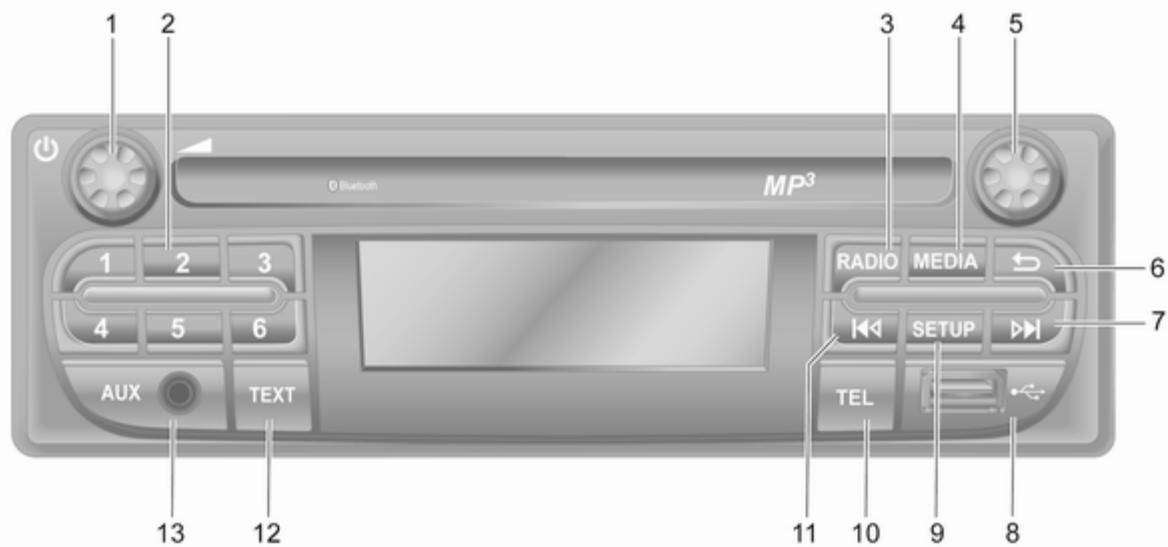

- |   |   |    |   |
|---|---|----|---|
| 1 | ⊖ - Pritisnite: Pritisni:<br>uključivanje/isključivanje ..... 31  | 7  | ▶▶ - Radio, Kratki pritisak:<br>Traženje sljedeće radio<br>frekvencije ..... 51   |
|   | Okretanje: Podešavanje<br>glasnoće ..... 31                       |    | Dugi pritisak: Automatsko<br>traženje postaje ..... 51                            |
| 2 | Tipke postaja 1...6 ..... 51                                      |    | Audio/MP3/WMA CD,<br>Kratki pritisak:<br>Preskakanje pjesme<br>unaprijed ..... 59 |
|   | Kratak pritisak: Biranje<br>postaje ..... 51                      |    | Dugi pritisak: Brzo naprijed ... 59   |
|   | Dugi pritisak: Spremanje<br>postaje ..... 51                      | 8  | ⚡ USB priključak ..... 65   |
| 3 | <b>RADIO</b> - Promjena izvora<br>zvuka, valnog područja ..... 49 | 9  | <b>SETUP</b> - Kratak pritisak:<br>Izbornik za postavke ..... 31                  |
| 4 | <b>MEDIA</b> - Promjena izvora<br>zvuka ..... 59                  | 10 | <b>TEL</b> - Telefonski imenik ..... 112  |
| 5 | Okretni kotačić ..... 31  | 11 | ◀◀ - Radio, Kratki pritisak:<br>Traženje prethodne radio<br>frekvencije ..... 51  |
|   | Kratak pritisak: Potvrda<br>postupka ..... 31                     |    | Dugi pritisak: Automatsko<br>traženje postaje ..... 51                            |
|   | Okretanje: Pristup<br>opcijama izbornika zaslona ... 31           | 12 | <b>TEXT</b> - Prikaz tekstovnih<br>informacija za radio ..... 54                  |
| 6 | → - Povrat na prethodni<br>izbornik, prekid radnje ..... 31       | 13 | AUX ulaz ..... 63   |

## CD16 BT USB

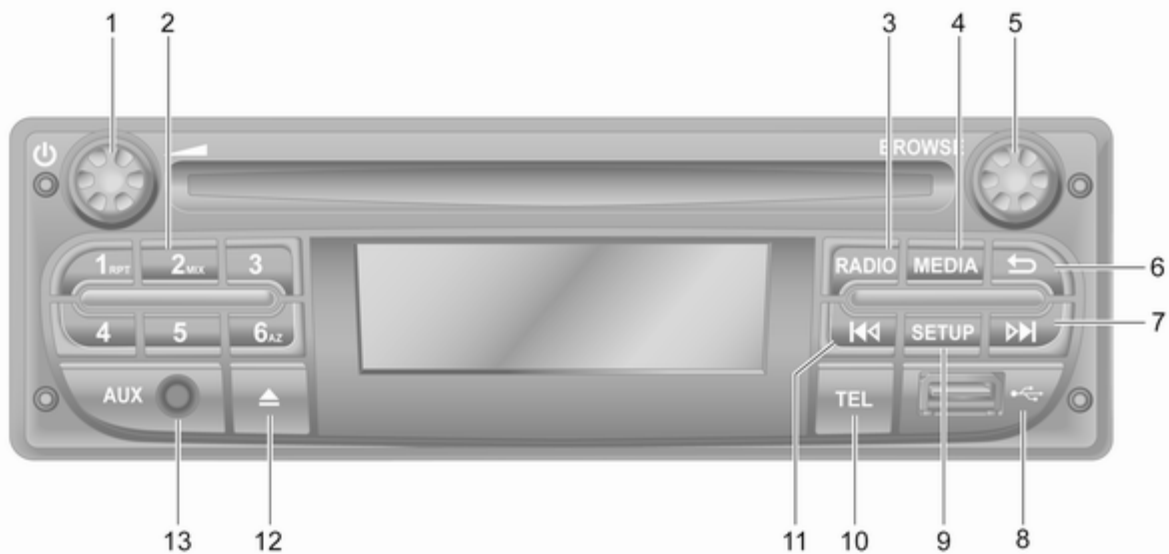

- |  |   |  |
|--|---|--|
| <p>1  - Pritisnite: Pritisni: uključivanje/isključivanje ..... 31</p> <p>Okretanje: Podešavanje glasnoće ..... 31</p> <p>2 Tipke postaja 1...6 ..... 51</p> <p>Kratak pritisak: Biranje postaje ..... 51</p> <p>Dugi pritisak: Spremanje postaje ..... 51</p> <p>RPT: Ponavljanje glazbenog broja ..... 59</p> <p>MIX: Nasumična reprodukcija ..... 59</p> <p>3 <b>RADIO</b> - Promjena izvora zvuka, valnog područja ..... 49</p> <p>4 <b>MEDIA</b> - Promjena izvora zvuka ..... 59</p> <p>5 Okretni kotačić ..... 31</p> <p>Kratak pritisak: Potvrda postupka ..... 31</p> <p>Okretanje: Pristup opcijama izbornika zaslona ... 31</p> <p>6  - Povrat na prethodni izbornik, prekid radnje ..... 31</p> | <p>7  - Radio, Kratki pritisak: Traženje sljedeće radio frekvencije ..... 51</p> <p>Dugi pritisak: Automatsko traženje postaje ..... 51</p> <p>Audio/MP3/WMA CD, Kratki pritisak: Preskakanje pjesme unaprijed ..... 59</p> <p>Dugi pritisak: Brzo naprijed ... 59</p> <p>8  USB priključak ..... 65</p> <p>9 <b>SETUP</b> - Kratak pritisak: Izbornik za postavke ..... 31</p> <p>10 <b>TEL</b> - Telefonski imenik ..... 112</p> <p>11  - Radio, Kratki pritisak: Traženje prethodne radio frekvencije ..... 51</p> <p>Dugi pritisak: Automatsko traženje postaje ..... 51</p> <p>Audio/MP3/WMA CD, Kratki pritisak: Preskakanje pjesme unatrag ..... 59</p> <p>Dugi pritisak: Brzo premotavanje ..... 59</p> | <p>12  - Izbacivanje CD-a ..... 59</p> <p>13 AUX ulaz ..... 63</p> |
|--|---|--|

## CD18 BT USB



- |  |   |  |
|--|---|--|
| <p>1  - Pritisnite: Pritisni:<br/>uključivanje/isključivanje ..... 31</p> <p>Okretanje: Podešavanje<br/>glasnoće ..... 31</p> <p>2 <b>OK</b> kotačić ..... 31</p> <p>Kratak pritisak: Potvrda<br/>postupka ..... 31</p> <p>Okretanje: Pristup<br/>opcijama izbornika zaslona ... 31</p> <p>3  - Povrat na prethodni<br/>izbornik, prekid radnje ..... 31</p> <p>4 <b>TEXT</b> - Prikaz tekstovnih<br/>informacija za radio ..... 54</p> <p>5  - Izbacivanje CD-a ..... 59</p> <p>6  USB priključak ..... 65</p> <p>7 Tipke postaja 1...6 ..... 51</p> <p>Kratak pritisak: Biranje<br/>postaje ..... 51</p> <p>Dugi pritisak: Spremanje<br/>postaje ..... 51</p> <p>RPT: Ponavljanje<br/>glazbenog broja ..... 59</p> <p>MIX: Nasumična<br/>reprodukcija ..... 59</p> | <p>8  - Radio, Kratki pritisak:<br/>Traženje sljedeće radio<br/>frekvencije ..... 51</p> <p>Dugi pritisak: Automatsko<br/>traženje postaje ..... 51</p> <p>Audio/MP3/WMA CD,<br/>Kratki pritisak:<br/>Preskakanje pjesme<br/>unaprijed ..... 59</p> <p>Dugi pritisak: Brzo naprijed ... 59</p> <p>9 <b>SETUP</b> - Kratak pritisak:<br/>Izbornik za postavke ..... 31</p> <p>10  - Radio, Kratki pritisak:<br/>Traženje prethodne radio<br/>frekvencije ..... 51</p> <p>Dugi pritisak: Automatsko<br/>traženje postaje ..... 51</p> <p>Audio/MP3/WMA CD,<br/>Kratki pritisak:<br/>Preskakanje pjesme<br/>unatrag ..... 59</p> <p>Dugi pritisak: Brzo<br/>premotavanje ..... 59</p> <p>11 AUX ulaz ..... 63</p> <p>12 <b>TEL</b> - Telefonski imenik ..... 112</p> | <p>13 <b>MEDIA</b> - Promjena izvora<br/>zvuka ..... 59</p> <p>14 <b>RADIO</b> - Promjena izvora<br/>zvuka, valnog područja ..... 49</p> |
|--|---|--|

## NAVI 50 IntelliLink (tip A)

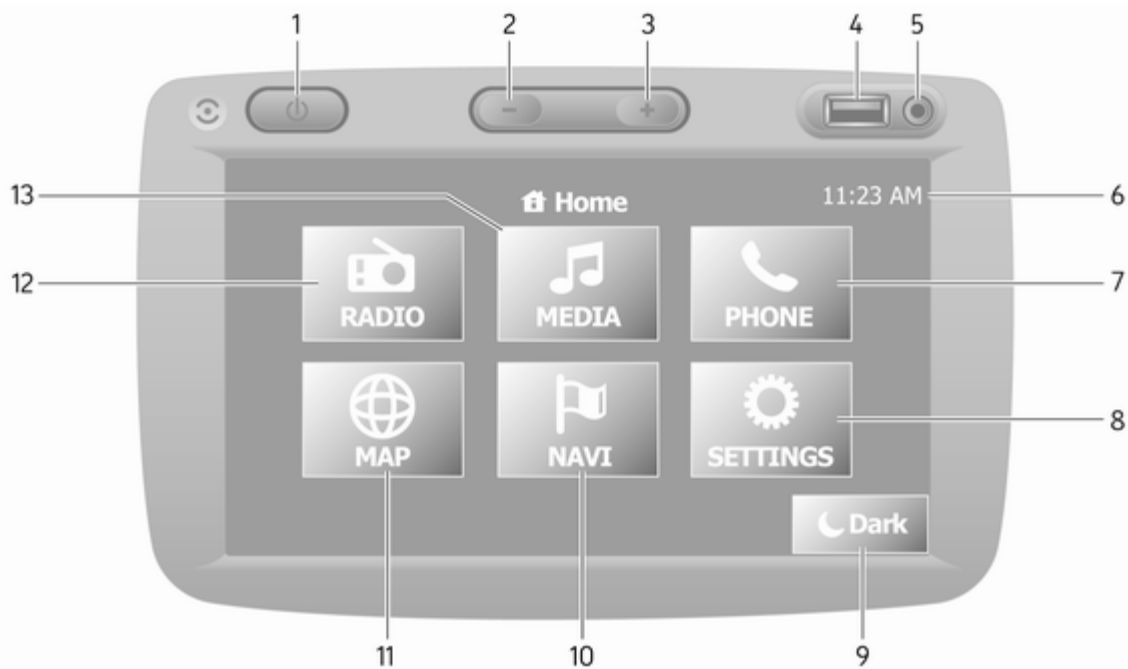







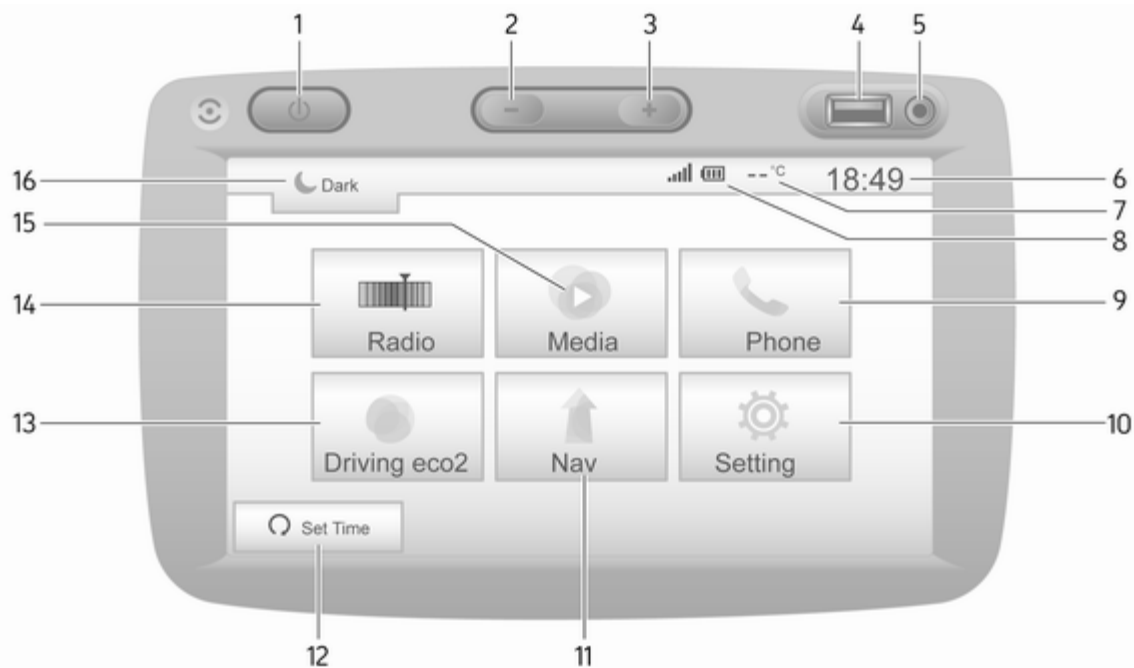





- |    |  |     |    |   |    |
|----|--|-----|----|---|----|
| 1  | ⏻: Uključivanje/<br>isključivanje .....  | 31  | 12 | 📻 <b>RADIO</b> : Promjena<br>audio izvora na radio .....    | 49 |
| 2  | ⏪: Smanjivanje glasnoće .....  | 31  | 13 | 🎵 <b>MEDIJ</b> : Promjena audio<br>izvora - USB, iPod ..... | 65 |
| 3  | ⏩: Povećavanje glasnoće .....  | 31  |    | BT (Bluetooth) .....  | 69 |
| 4  | 🔌 USB priključak .....   | 65  |    | AUX .....   | 63 |
| 5  | AUX ulaz .....   | 63  |    |   |    |
| 6  | Sat .....  | 31  |    |   |    |
| 7  | ☎ <b>TELEFON</b> : Izbornik<br>telefona .....  | 112 |    |   |    |
| 8  | ⚙ <b>POSTAVKE</b> : Audio<br>postavke, napr. "Postavke<br>tona" .....                                    | 41  |    |   |    |
|    | "Postavke glasnoće" .....  | 42  |    |   |    |
|    | Bluetooth postavke .....   | 31  |    |   |    |
|    | Prikaz postavki .....  | 31  |    |   |    |
|    | Podešavanje sustava .....  | 43  |    |   |    |
| 9  | 🌑 <b>Tamno</b> : Zatamnjeni<br>zaslon (prikazuju se samo<br>informacije o satu i audio<br>sustavu) ..... | 31  |    |   |    |
| 10 | 🗺 <b>NAVI</b> : Navigacijski<br>izbornik .....   | 77  |    |   |    |
| 11 | 📍 <b>KARTA</b> : Prikaz karte .....  | 77  |    |   |    |



## NAVI 50 IntelliLink (tip B)



- |   |   |
|---|---|
| <p>1 : Uključivanje/<br/>isključivanje ..... 31</p> <p>2 : Smanjivanje glasnoće ..... 31</p> <p>3 : Povećavanje glasnoće ..... 31</p> <p>4  USB priključak ..... 65</p> <p>5 AUX ulaz ..... 63</p> <p>6 Sat ..... 31</p> <p>7 Vanjska temperatura<br/>(ovisno o izvedbi) ..... 31</p> <p>8 : Telefonski prijam<br/>(kada je priključen) ..... 112</p> <p>: Trajanje telefonske<br/>baterije (kada je priključen) . 112</p> <p>9  <b>Telefon</b>: Telefonski<br/>imenik ..... 112</p> <p>10  <b>Postavka</b>: Audio<br/>postavke, napr. "Postavke<br/>tona" ..... 41</p> <p>"Postavke glasnoće" ..... 42</p> <p>Bluetooth postavke ..... 31</p> <p>Prikaz postavki ..... 31</p> <p>Podešavanje sustava ..... 43</p> <p>11  <b>Nav</b>: Izbornik navigacije ..... 77</p> | <p>12  <b>Postavite vrijeme</b>:<br/>Programirano pokretanja<br/>motora (isključeno)</p> <p>13 <b>Vožnja eco2</b>: prikazuje<br/>ukupan rezultat u realnom<br/>vremenu ..... 31</p> <p>14  <b>Radio</b>: Promjena<br/>audio izvora na radio ..... 49</p> <p>15  <b>Medij</b>: Promjena audio<br/>izvora - USB, iPod ..... 65</p> <p>BT (Bluetooth) ..... 69</p> <p>AUX ..... 63</p> <p>16 : zatamnjeni zaslon<br/>(prikazuju se samo<br/>informacije o satu i audio<br/>sustavu) ..... 31</p> |
|---|---|

## NAVI 80 IntelliLink (tip A)

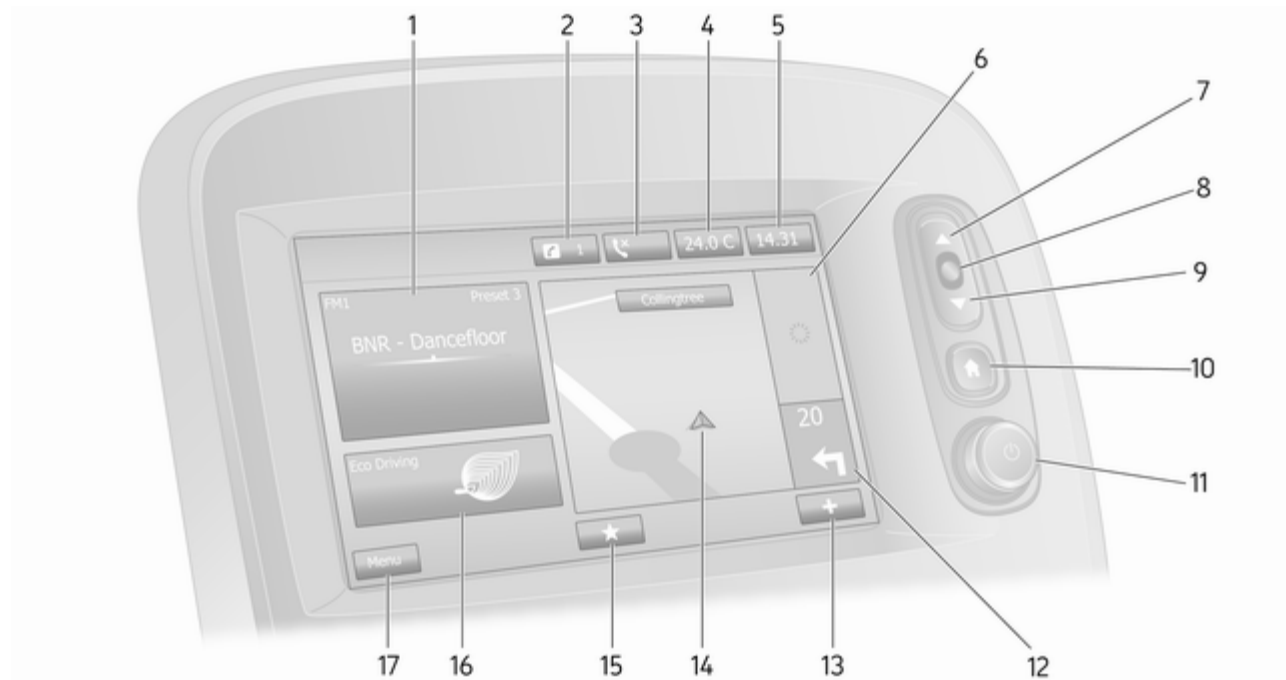

- |  |   |
|--|---|
| <p>1 Audio informacije, npr.<br/>radio ..... 49</p> <p>Pomoćni uređaji ..... 63</p> <p>ψ USB uređaji ..... 65</p> <p>Bluetooth glazba ..... 69</p> <p>2 ž: Obavijesti sustava (ako<br/>je u opremi) ..... 31</p> <p>3 ☎: Status telefona ..... 112</p> <p>Dnevnik poziva ..... 120</p> <p>4 Vanjska temperatura ..... 31</p> <p>5 Sat ..... 31</p> <p>6 Prometne informacije (ako<br/>su dostupne) ..... 99</p> <p>7 ▲: Popisi zaslona -<br/>kretanje prema gore ..... 31</p> <p>Karta: Promjena ljestvice ..... 99</p> <p>8 Ulaz u izbornike, potvrda<br/>radnji ..... 31</p> <p>9 ▼: Popisi zaslona -<br/>kretanje prema dolje ..... 31</p> <p>Karta: Promjena ljestvice ..... 99</p> <p>10 🏠: Početna stranica ..... 31</p> | <p>11 ☺ - Pritisnite: Pritisni:<br/>uključivanje/isključivanje ..... 31</p> <p>Okretanje: Promjena<br/>glasnoće ..... 31</p> <p>12 Navigacija: Smjer i<br/>udaljenost do sljedeće<br/>promjene smjera ..... 77</p> <p>13 +: Skočni izbornik ..... 31</p> <p>14 Zaslona navigacije ..... 77</p> <p>Karta ..... 99</p> <p>15 ★: Favoriti, napr. za<br/>Navigaciju ↑ ..... 77</p> <p>Mediji 🎵 (napr. radio) ..... 49</p> <p>Telefon ☎ ..... 112</p> <p>Servisi 📁 ..... 80</p> <p>16 Štedljiva vožnja (Eco<br/>vožnja) ..... 31</p> <p>17 <b>Izbornik</b>: Pristup glavnom<br/>izborniku ..... 31</p> |
|--|---|

## NAVI 80 IntelliLink (tip B)

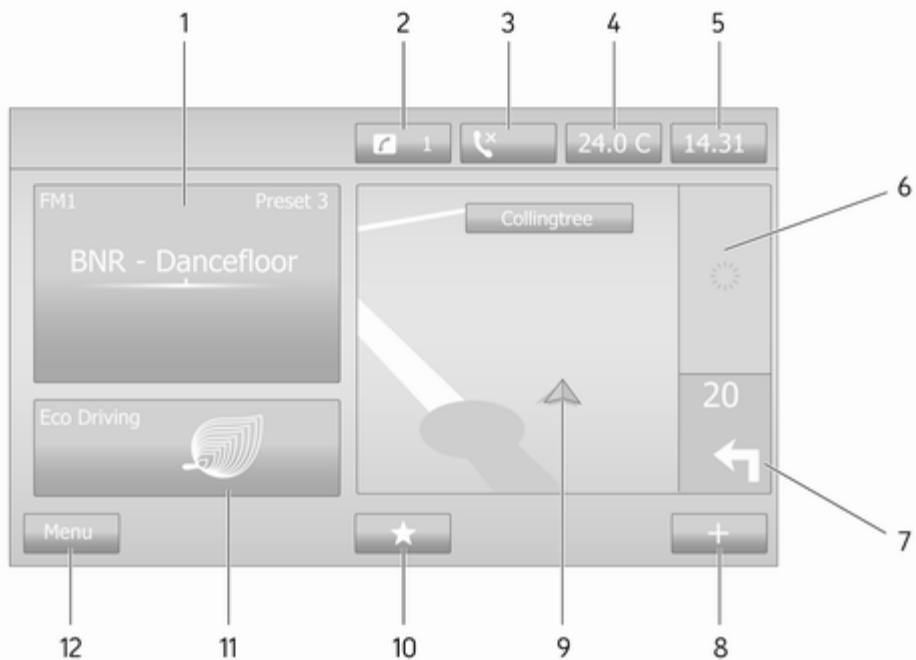

1	Audio informacije, npr. radio .....	49	Telefon ☎ .....	112
	Pomoćni uređaji .....	63	Servisi 📁 .....	80
	ψ USB uređaji .....	65	<b>11</b> Štedljiva vožnja (Eco vožnja) .....	31
	Bluetooth glazba .....	69	<b>12</b> <b>Izbornik:</b> Pristup glavnom izborniku .....	31
2	ž: Obavijesti sustava (ako je u opremi) .....	31		
3	☎: Status telefona .....	112		
	Dnevnik poziva .....	120		
4	Vanjska temperatura .....	31		
5	Sat .....	31		
6	Prometne informacije (ako su dostupne) .....	99		
7	Navigacija: Smjer i udaljenost do sljedeće promjene smjera .....	77		
8	⊕: Skočni izbornik .....	31		
9	Zaslون navigacije .....	77		
	Karta .....	99		
10	★: Favoriti, napr. za Navigaciju ↑ .....	77		
	Mediji 🎵 (napr. radio) .....	49		

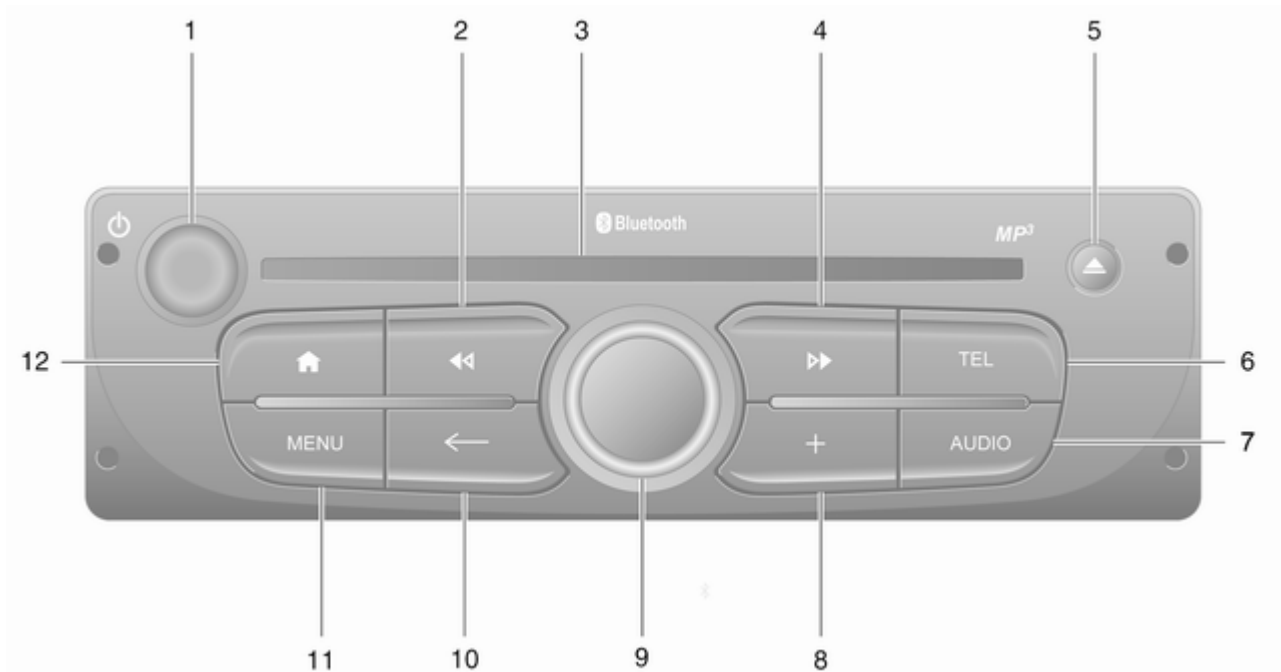

- |   |   |
|---|---|
| <p>1  - Pritisnite: Pritisni: uključivanje/isključivanje ..... 31</p> <p>Okretanje: Promjena glasnoće ..... 31</p> <p>2  - Radio, Kratki pritisak: Traženje prethodne radio frekvencije ..... 51</p> <p>Dugi pritisak: Automatsko traženje postaje ..... 51</p> <p>Audio/MP3/WMA CD, Kratki pritisak: Preskakanje pjesme unatrag ..... 59</p> <p>Dugi pritisak: Brzo premotavanje ..... 59</p> <p>3 Otvor za CD ..... 59</p> <p>4  - Radio, Kratki pritisak: Traženje sljedeće radio frekvencije ..... 51</p> <p>Dugi pritisak: Automatsko traženje postaje ..... 51</p> <p>Audio/MP3 CD, Kratki pritisak: Preskakanje pjesme unaprijed ..... 59</p> <p>Dugi pritisak: Brzo naprijed ... 59</p> | <p>5  - Izbacivanje CD-a ..... 59</p> <p>6 <b>TEL</b> - Telefonski imenik ..... 112</p> <p>7 <b>AUDIO</b> - Promjena izvora zvuka ..... 59</p> <p>8 : Skočni izbornik ..... 31</p> <p>9 Središnji kotačić za regulaciju ..... 31</p> <p>Pritisnuti: Potvrda postupka .. 31</p> <p>Okretanje: Pristup opcijama izbornika zaslona ... 31</p> <p>Okretanje: Pristup listi memoriranih radijskih postaja ..... 49</p> <p>Okretanje: Odabir sljedeće/prethodne postaje ... 51</p> <p>Okretanje: Promjena CD/MP3 zapisa ..... 59</p> <p>10  - Povrat na prethodni izbornik, prekid radnje ..... 31</p> <p>11 <b>MENU</b>: pristup glavnom izborniku ..... 31</p> <p>12 : Odlazak na početnu stranicu ..... 31</p> |
|---|---|



## NAVI 80 IntelliLink (tip C)

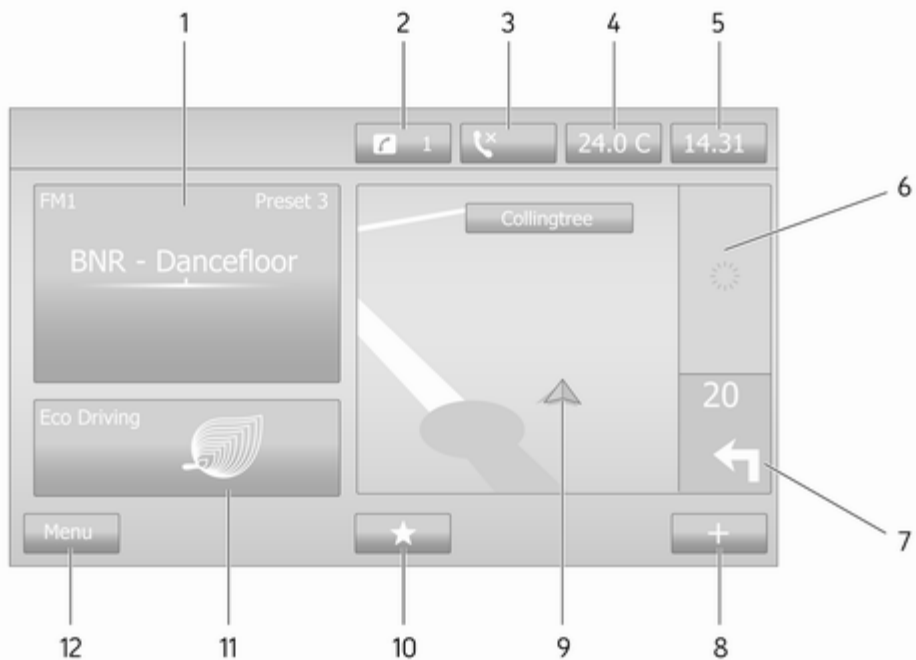

1	Audio informacije, npr. radio .....	49	Telefon ☎ .....	112
	Pomoćni uređaji .....	63	Servisi ☞ .....	80
	ψ USB uređaji .....	65	<b>11</b> Štedljiva vožnja (Eco vožnja) .....	31
	Bluetooth glazba .....	69	<b>12</b> <b>Izbornik:</b> Pristup glavnom izborniku .....	31
2	ž: Obavijesti sustava (ako je u opremi) .....	31		
3	☎: Status telefona .....	112		
	Dnevnik poziva .....	120		
4	Vanjska temperatura .....	31		
5	Sat .....	31		
6	Prometne informacije (ako su dostupne) .....	99		
7	Navigacija: Smjer i udaljenost do sljedeće promjene smjera .....	77		
8	✚: Skočni izbornik .....	31		
9	Zaslone navigacije .....	77		
	Karta .....	99		
10	★: Favoriti, napr. za Navigaciju ↑ .....	77		
	Mediji 🎵 (napr. radio) .....	49		

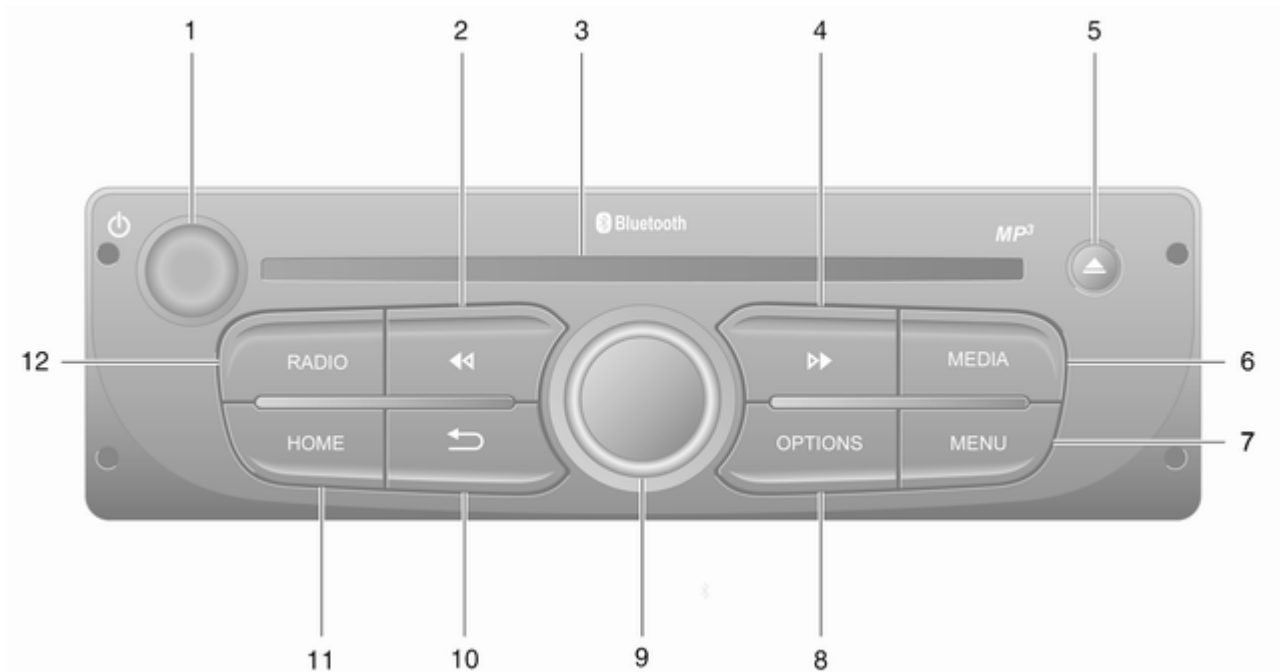

- 1 - Pritisnite: Pritisni: uključivanje/isključivanje ..... 31
- Okretanje: Promjena glasnoće ..... 31
- 2 - Radio, Kratki pritisak: Traženje prethodne radio frekvencije ..... 51
- Dugi pritisak: Automatsko traženje postaje ..... 51
- Audio/MP3/WMA CD, Kratki pritisak: Preskakanje pjesme unatrag ..... 59
- Dugi pritisak: Brzo premotavanje ..... 59
- 3 Otvor za CD ..... 59
- 4 - Radio, Kratki pritisak: Traženje sljedeće radio frekvencije ..... 51
- Dugi pritisak: Automatsko traženje postaje ..... 51
- Audio/MP3 CD, Kratki pritisak: Preskakanje pjesme unaprijed ..... 59
- Dugi pritisak: Brzo naprijed ... 59

- 5 - Izbacivanje CD-a ..... 59
- 6 **MEDIA** - Promjena izvora zvuka ..... 59
- 7 **MENU**: pristup glavnom izborniku ..... 31
- 8 **OPTIONS**: Skočni izbornik .... 31
- 9 Središnji kotačić za regulaciju ..... 31
- Pritisnuti: Potvrda postupka .. 31
- Okretanje: Pristup opcijama izbornika zaslona ... 31
- Okretanje: Pristup listi memoriranih radijskih postaja ..... 49
- Okretanje: Odabir sljedeće/prethodne postaje ... 51
- Okretanje: Promjena CD/MP3 zapisa ..... 59
- 10 - Povrat na prethodni izbornik, prekid radnje ..... 31
- 11 **HOME**: pristup glavnom izborniku ..... 31
- 12 **RADIO** - Promjena izvora zvuka, valnog područja ..... 49

## Kontrole na kolu upravljača - Type A

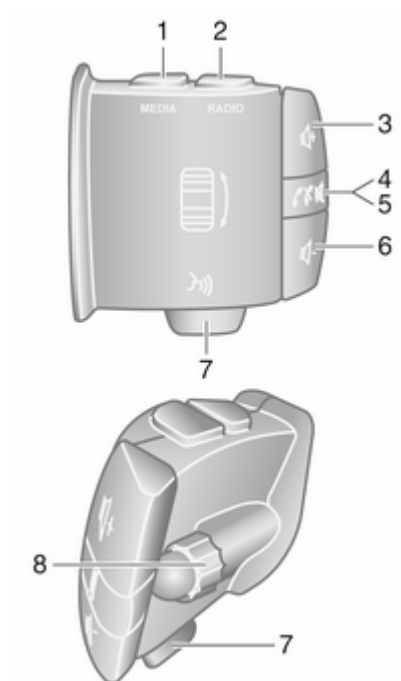

1	<b>MEDIA</b> - Promjena izvora zvuka .....	31
2	<b>RADIO</b> - Promjena valnog područja .....	49
3	🔊 - Povećavanje glasnoće ....	31
4	🔇 - Isključivanje/uključivanje zvuka .....	31
5	📞 - Preuzimanje/završetak telefonskog poziva .....	120
6	🔊 - Smanjivanje glasnoće .....	31
7	🗣️ - Prepoznavanje glasa .....	110
8	Okretanje: Kretanje gore/dolje prikazanim izbornicima, biranje sljedeće/prethodne memorirane postaje / radijske frekvencije / zvučnog zapisa .....	51
	Pritisnuti: Potvrđivanje postupaka .....	49

### Kontrole na kolu upravljača - Type B

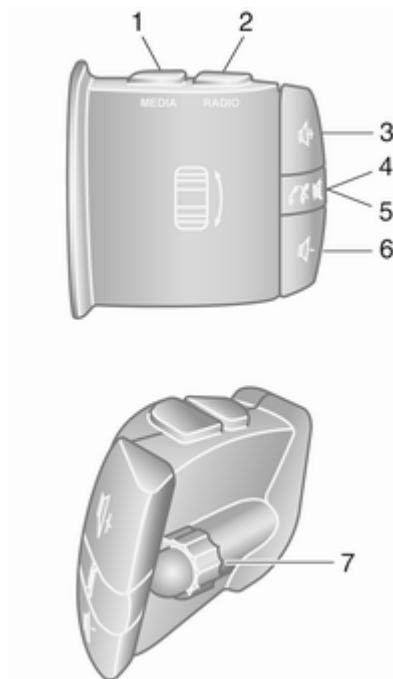

1	<b>MEDIA</b> - Promjena izvora zvuka .....	31
2	<b>RADIO</b> - Promjena valnog područja .....	49
3	🔊 - Povećavanje glasnoće ....	31
4	🔇 - Isključivanje/uključivanje zvuka .....	31
5	📞 - Preuzimanje/završetak telefonskog poziva .....	120
6	🔊 - Smanjivanje glasnoće .....	31
7	Okretanje: Kretanje gore/dolje prikazanim izbornicima, biranje sljedeće/prethodne memorirane postaje / radijske frekvencije / zvučnog zapisa .....	51
	Pritisnuti: Potvrđivanje postupaka .....	49

## Kontrole na kolu upravljača - Type C

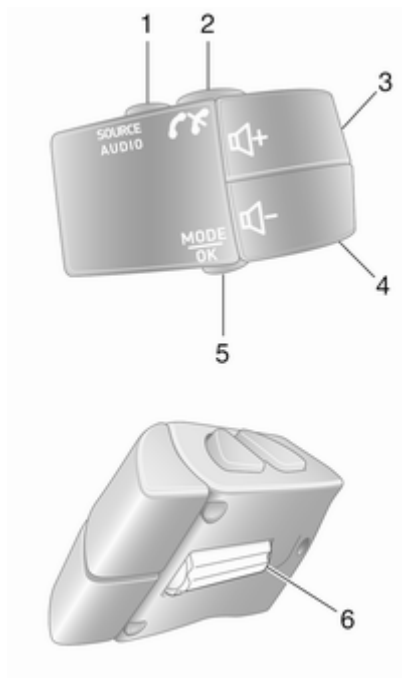

- |   |  |     |
|---|--|-----|
| 1 | <b>SOURCE/AUDIO</b> - Promjena izvora zvuka .....  | 31  |
| 2 | .....  | 112 |
|   | Preuzimanje/završetak telefonskog poziva .....   | 120 |
|   | - Isključivanje/uključivanje zvuka .....   | 31  |
| 3 | - Povećanje glasnoće, bez zvuka/sa zvukom .....  | 31  |
| 4 | - Smanjenje glasnoće, bez zvuka/sa zvukom .....  | 31  |
| 5 | <b>MODE/OK</b> - Potvrda postupaka, promjena izvora zvuka .....  | 49  |
|   | Preuzimanje/završetak telefonskog poziva .....   | 120 |
| 6 | Okretanje: Pristup opcijama izbornika, biranje sljedeće/prethodne memorirane postaje / radijske frekvencije / zvučnog zapisa ..... | 49  |

### Napomena

Ako je u opremi, gumb za prepoznavanje glasa može se nalaziti na kolu upravljača ili na kontrolama stupa upravljača.

### Funkcija za zaštitu od krađe

Ovisno o Infotainment sustavu, ugrađeni elektronički sigurnosni sustav služi za protuprovalnu zaštitu. Sustav Infotainment radi samo u vašem vozilu i za kradljivca je beskoristan.

Sigurnosni kod (koji dobivate odvojeno) morate unijeti prilikom prve uporabe sustava te nakon dugih prekida napajanja strujom.

### Napomena

Sigurnosni kod nije potreban za R16 BT USB, CD18 BT USB.

### Unos sigurnosnog koda

Prilikom prvog uključenja Infotainment sustava, na zaslonu se prikazuje poruka za unos sigurnosnog koda, primjerice **Radio code (Kod radio uređaja)**, iza čega

slijedi **0000**. Ovisno o Infotainment sustavu, poruka se može pojaviti tek nakon kratkog kašnjenja.

Unesite prvu znamenku sigurnosnog koda uzastopnim pritiskanjem tipke **1** na uređaju dok se ne pojavi željeni broj. Koristeći tipke **2**, **3** i **4** na isti način unesite drugu, treću i četvrtu znamenku.

Kada je cijeli kod prikazan, pritisnite i držite tipku **6** dok ne čujete signal. Sustav se deblokira kada unesete točan kod.

#### **NAVI 50 IntelliLink,**

**NAVI 80 IntelliLink:** Unesite sigurnosni kod pomoću numeriranih gumba **0** do **9** na dodirnom zaslonu. Sustav se deblokira kada unesete točan kod.

#### **Unos neispravnog koda**

Ovisno o Infotainment sustavu, ako ste sigurnosni kod unijeli netočno, prikazuje se poruka o netočnom kodu, primjerice **Error code (Kod greške)**, iza čega slijedi vrijednost odbrojavanja, na primjer **Wait 100 (Pričekaj 100)**.

Pričekajte do kraja odbrojavanja, a onda unesite ispravan kod. Svaki puta kada netočno unesete kod, vrijeme odbrojavanja može se udvostručiti, ovisno o Infotainment sustavu.

#### **Promjena geografskog područja**

Ako unesete sigurnosni kod, ovisno o Infotainment sustavu od vas se može zatražiti da izaberete zemljopisno područje, primjerice:

- Europa
- Azija
- Arabija
- Amerika

Isključite sustav Infotainment, a zatim istovremeno pritisnite dugme **1** i **5** te **⏻**. Zatim pritisnite **◀** ili **▶**, dok na zaslonu ne bude označeno željeno područje, koje postavite pomoću tipke **6**.

## **Korištenje**

### **Kontrole sustava Infotainment**

Sustavom Infotainment upravljate pomoću tipki, kotačića za regulaciju i/ili izbornika na zaslonu.

Unosi se vrše putem:

- središnje upravljačke jedinice na ploči s instrumentima ⇨ 7 ili
- kontrola na kolu upravljača ⇨ 7
- sustav prepoznavanja glasa (ako je dostupan) ⇨ 108
- dodirni zaslon (NAVI 50 IntelliLink, NAVI 80 IntelliLink) ⇨ 40

#### **Napomena**

U sljedećim poglavljima opisani su samo najdirektniji načini za korištenje izbornika. U nekim slučajevima mogu postojati druge opcije.

### **Uključivanje ili isključivanje infotainment sustava**

Pritisnite **⏻** za uključivanje Infotainment sustava.

Aktivan je prethodno korišten audio izvor.

Pritisnite  $\odot$  (ili, ovisno o Infotainment sustavu, pritisnite i zadržite) kako biste isključili Infotainment sustav.

### Napomena

Kada isključite Infotainment sustav, mogu se prikazati sat i/ili vanjska temperatura (ovisno o verziji).

### NAVI 50 IntelliLink:

Infotainment sustav se automatski uključuje/isključuje ako uključite/isključite kontakt (paljenje). Ako je potrebno, umjesto toga pritisnite  $\odot$ .

### NAVI 80 IntelliLink:

Infotainment sustav se automatski uključuje kada uključite kontakt (ovisno o izvedbi). Ako je potrebno, umjesto toga pritisnite  $\odot$ .

Sljedeće opcije mogu biti prikazane (ovisno o verziji):

- **Promjena postavki** (za odobravanje ili odbijanje dijeljenja podataka)  
Sustav prikazuje zaslon za potvrdu autorizacije dijeljenja

podataka nakon dodirivanja **Promjena postavki**.

### Napomena

Ako je dijeljenje podataka isključeno, neke funkcije možda neće raditi ispravno.

- **Jezik** (za promjenu jezika sustava)
- **Završeno** (za nastavak do početne stranice)
- **Pomoć** (za pregled detaljnijih informacija)

Infotainment sustav automatski se isključuje nakon isključivanja kontakta i otvaranja vrata vozača. Ako je potrebno, umjesto toga pritisnite  $\odot$ .

### Automatsko isključivanje

Ako je kontakt isključen, a sustav Infotainment uključen s  $\odot$ , sustav se automatski isključuje kratko vrijeme nakon posljednjeg korisnikova unosa. Ovisno o Infotainment sustavu, automatsko isključivanje događa se nakon približno 5 do 20 minuta.

Ponovnim pritiskom na  $\odot$  dozvoljavate da Infotainment sustav ostane uključen dodatnih 5 do 20 minuta, ovisno o Infotainment sustavu.

### Podešavanje glasnoće

Okrenite  $\odot$ /kotačić za glasnoću, ili pritisnite **+** ili **-**.

Osim korištenja kontrola na kolu upravljača možete pritisnuti i  $\leftarrow$  ili  $\rightarrow$ .

### NAVI 50 IntelliLink:

Ovisno o izvedbi, razne razine glasnoće možete postaviti pojedinačno (uključujući audio uređaje, prometne obavijesti, upute o kretanju, telefonske pozive i zvono).

Na početnoj stranici dodirnite **Postavka(e)**, zatim **Audio**, pa **Zvuk**.

Pogledajte (NAVI 50 IntelliLink) "Postavke glasnoće"  $\rightarrow$  42.

### NAVI 80 IntelliLink:

Za postavljanje pojedinih razina glasnoća (npr. upute za navigaciju, objave o stanju u prometu, telefonski pozivi) s početne stranice, dodirnite **IZBORNİK**, a zatim **Sustav te Zvuk**.



Pogledajte (NAVI 80 IntelliLink)  
"Postavke sustava" ⇨ 43.

### Spremljena glasnoća

Prilikom isključivanja sustava Infotainment sprema se trenutna glasnoća.

### Glasnoća ovisno o brzini

Kada je uključena funkcija prilagođavanja glasnoće brzini (⇨ 43), glasnoća se automatski prilagođava kako bi se nadoknadila buka od ceste i vjetra.

### Potpuno stišavanje

Za isključenje zvuka trenutnog audio izvora (ovisno o Infotainment sustavu), kratko pritisnite ⏻ ili okrenite gumb do kraja u suprotnom smjeru od kazaljke sata.

Osim toga (s kontrolama na kolu upravljača), možete pritisnuti i ⏻ ili ⏪, ili istovremeno pritisnite ⏻ i ⏪.

### Uključivanje zvuka

Za poništenje isključenja zvuka (ovisno o Infotainment sustavu), ponovno kratko pritisnite ⏻ ili ga okrenite u smjeru kazaljke sata.

Osim korištenja kontrola na stupu upravljača: Pritisnite ⏻ još jednom ili istovremeno pritisnite ⏻ i ⏪.

### Napomena

Kod emitiranja informacija o prometu, sustav automatski uključuje zvuk.

Dodatne informacije potražite pod "Sustav radio podataka" ⇨ 54.

### Korištenje zaslona

#### R15 BT USB, R16 BT USB, CD16 BT USB, CD18 BT USB - Korištenje zaslona

- Kretanje zaslonom gore/dolje: Okrenite OK.
- Potvrda postupaka: Pritisnite OK.
- Za prekid radnji (i povratak na prethodni izbornik): Pritisnite →.

### NAVI 50 IntelliLink - Korištenje zaslona

Koristite zaslon osjetljiv na dodir za sljedeće prikazane izbornike prema opisima u svakom odjeljku:

#### 📻/📻 RADIO

Pogledajte odjeljak "Radio" ⇨ 49.

#### 🎵/🎵 MEDIJ

Pogledajte odjeljak "USB priključak" ⇨ 65.

#### ☎️ PHONE

Pogledajte odjeljak "Telefon" ⇨ 112.

#### 🗺️ KARTA / 🗺️ Karta

Pogledajte odjeljak "Navigacija" ⇨ 77.

#### 📍 NAVI / 📍 Nav



Pogledajte odjeljak "Navigacija" ⇨ 77.

#### ⚙️ POSTAVKA(E)

Pogledajte (NAVI 50 IntelliLink) "Postavke tona" ⇨ 41, "Postavke glasnoće" ⇨ 42 i "Postavke sustava" ⇨ 43.

### Napomena

Ovisno o verziji softvera, izbornici dostupni na zaslonu mogu se razlikovati od navedenih iznad.

Nakon što se prikaže početna stranica , možete sakriti te izbornike sa zaslona (mogu se prikazati samo informacije o audio sustavu i satu) dodiranjem . Dodirnite bilo koji dio zaslona za ponovni prilaz tih izbornika.

### NAVI 80 IntelliLink - Korištenje zaslona

Koristite zaslon osjetljiv na dodir za sljedeće prikazane izbornike prema opisima u svakom odjeljku.

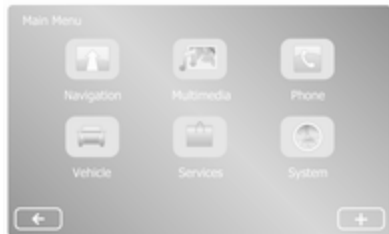

Na početnoj stranici dodirnite **IZBORNİK** za pristup Glavnom izborniku. Prikazuju se sljedeći izbornici i komande:

- ↑ **Navigacija**

Pogledajte "Navigaciju" ⇨ 77.

-  **Multimedija:**

- **Radio:** Pogledajte "Radio" ⇨ 49.

- **Mediji:**

**CD** (dostupno samo s tipom B i C): pogledajte "CD uređaj" ⇨ 59.

**USB:** pogledajte "USB priključak" ⇨ 65.

**SD:** postupak je sličan onima za CD uređaj ⇨ 59.

**Pomoćni:** Pogledajte "AUX ulaz" ⇨ 63.

**Bluetooth:** Pogledajte "Bluetooth glazba" ⇨ 69.

- **Slike:** Pogledajte "Prikaz slika" u odjeljku "Vanjski uređaji" ⇨ 75.

- **Video:** Pogledajte "Reprodukcija filmova" u odjeljku "Vanjski uređaji" ⇨ 75.

- **Postavke:** Pogledajte "Postavke multimedije" u odjeljku (NAVI 80 IntelliLink) "Postavke sustava" ⇨ 43

-  **Telefon**

Pogledajte "Telefon" ⇨ 112.

-  **Vozilo**

Dodirnite za otvaranje izbornika Eco vožnje, računala u vozilu i postavki.

Pogledajte (NAVI 80 IntelliLink) "Načini rada" u nastavku.

-  **Servisi**

Dodirnite za otvaranje izbornika Navigacijske usluge i Postavke.

Pogledajte (NAVI 80 IntelliLink) "Načini rada" u nastavku.

-  **Sustav**

Pogledajte (NAVI 80 IntelliLink) "Postavke sustava" ⇨ 43.

### Napomena

Ovisno o verziji softvera, izbornici na zaslonu mogu se razlikovati od prikazanih ilustracija.

- □/←: Povratak na prethodnu stranicu
- >/→: Prijelaz na sljedeću stranicu
- ↑: Popisi zaslona; kretanje prema gore
- ↓: Popisi zaslona; kretanje prema dolje
- +: Otvaranje skočnog izbornika
- ←: Povratak na prethodni izbornik

Zaslonom možete upravljati i putem kontrola na maski Infotainment sustava.

### Napomena

Ovisno o verziji, neke kontrole dostupne na maski Infotainment sustava ne aktiviraju funkcije na zaslonu.

### Napomena



Ovisno o vozilu, rad zaslona osjetljivog na dodir može biti ograničen tijekom vožnje.

## Načini rada

### Radio

Prijelaz s audio uređaja na radio: Ovisno o Infotainment sustavu, pritisnite **RADIO**, **RADIO/CD** ili **AUDIO/SOURCE**.

### NAVI 50 IntelliLink:

Za pristup izborniku radija u bilo koje vrijeme, dodirnite , pa / .

### NAVI 80 IntelliLink:



Za pristup izborniku radija s početne stranice, dodirnite **IZBORNİK**, a zatim **Multimedija te Radio**.

Detaljan opis radio funkcija ⇨ 49.

### Audio uređaji

Za promjenu audio izvora na **CD**, **USB**, **AUX**, Bluetooth ili iPod (ako je primjenljivo): Ovisno o Infotainment sustavu, dodirnite **MEDIA**, **RADIO/CD** ili **AUDIO/SOURCE**.

**NAVI 50 IntelliLink:** Za pristup izborniku priključenih dodatnih uređaja (**USB**, **iPod**, **BT** (Bluetooth) ili **AUX**) u bilo koje vrijeme, dodirnite ,

pa /  **Mediji**. Dodirnite ▼ u gornjem lijevom kutu i odaberite pomoćni izvor.

**NAVI 80 IntelliLink:** Za pristup izborniku za pomoćne uređaje (primjerice audio CD, USB, SD kartica, AUX ulaz, Bluetooth) s početne stranice, dodirnite **IZBORNİK**, a zatim **Multimedija te Mediji**. Odaberite pomoćni izvor s popisa zaslona.

### R15 BT USB, R16 BT USB

Detaljni opisi:

- funkcija AUX ulaza ⇨ 63
- funkcija USB priključka ⇨ 65
- korištenje Bluetooth glazbe ⇨ 69

### CD16 BT USB, CD18 BT USB

Detaljni opisi:

- funkcija CD uređaja ⇨ 59
- funkcija AUX ulaza ⇨ 63
- funkcija USB priključka ⇨ 65
- korištenje Bluetooth glazbe ⇨ 69

**NAVI 50 IntelliLink**

Detaljni opisi:

- funkcija AUX ulaza ⇨ 63
- funkcije USB priključka (uključujući iPod) ⇨ 65
- korištenje Bluetooth glazbe ⇨ 69

**NAVI 80 IntelliLink**

Detaljni opisi:

- CD funkcije (samo tip B i C) ⇨ 59
- funkcija AUX ulaza ⇨ 63
- funkcija USB priključka ⇨ 65
- korištenje Bluetooth glazbe ⇨ 69

**Navigacija, Karta (NAVI 50 IntelliLink, NAVI 80 IntelliLink)**

Detaljan opis navigacijskog sustava ⇨ 77, karta za pretraživanje ⇨ 99.

**Telefon**

Putem prikazanih opcija sljedećih izbornika priključite mobitele, vršite telefonske pozive, sastavljajte liste kontakata i prilagođavajte različite postavke.

Detaljan opis funkcija telefonskog sustava "handsfree" ⇨ 112.

**R15 BT USB, R16 BT USB, CD16 BT USB, CD18 BT USB - telefon**

Pristup izborniku **Phone (Telefon)**: Pritisnite  ili **TEL**.

Pristup izborniku postavki za telefon: Pritisnite **TEL** i odaberite **Phone settings (Postavke telefona)**.

**NAVI 50 IntelliLink - Telefon**

Za pristup izborniku Telefon u svako vrijeme: Dodirnite , pa  **Telefon**.

**NAVI 80 IntelliLink - Telefon**

Za pristup izborniku Telefon iz početne stranice, dodirnite **IZBORNİK**, pa **Telefon**.

**Informacije o vozilu**

Za pristup izborniku Vozilo iz početne stranice, dodirnite **IZBORNİK**, pa **Vozilo**.

Ovisno o vozilu, prikazuju se sljedeći izbornici:

- **Eco vožnja**
- **Računalo u vozilu**
- **Postavke**

**Eco vožnja**

Dostupne su sljedeće značajke:

- **Izvešće o putu**

Prikazuje sljedeće informacije o posljednjem putovanju:

Prosječna potrošnja goriva, prosječna brzina, ukupna potrošnja goriva, ukupna razdaljina.

U putnom izvješću, **Eco rezultat** daje cjelokupan rezultat od 100 za ekonomičnost vožnje. Veće brojeve pokazuju ekonomičniju vožnju. Daju se i ocjene za prosječne ekološke vozne performanse (ubrzavanje),

učinkovitost promjene stupnjeva prijenosa (mjenjač) i regulaciju kočenja (predviđanje).

Za spremanje podataka o putovanju: Dodirnite "Spremi", a zatim odaberite vrstu putovanja sa sljedećeg popisa:

Kuća/posao, praznik/odmor, vikend, putovanje/turističko putovanje, osobno.

Za ponovno postavljanje podataka o putovanju: Dodirnite "Ponovno postavi". Potvrdite ili poništite pomoću "Da" ili "Ne".

Dodirnite **+** ako želite otvoriti iskočni izbornik, u kojemu možete usporediti putna izvješća ili pokazati/sakriti izvješća nakon završetka putovanja.

- **Moja preferirana putovanja**

Prikazuje promjene u stilu vožnje (nakon spremanja podataka o putovanju).

Kartica "Sažetak" za svaku vrstu putovanja (primjerice dom/posao) prikazuje sljedeće:

Ukupnu razdaljinu rute, prijeđenu udaljenost, datum ažuriranja

informacija i prosječnu ocjenu ekonomičnosti vožnje od 100.

Kartica "Detaljno izvješće"/"Pojediniosti" prikazuje zabilježene informacije o putovanju.

- **Eco vožnja**

Prikazuje savjet za smanjenje potrošnje goriva.

Krećite se kroz stranice i upoznajte se sa savjetima.

### **Računalo u vozilu**

Prikazuje sljedeće informacije od posljednjeg ponovnog postavljanja:

- datum početka izračuna
- ukupna udaljenost
- prosječna brzina
- prosječna potrošnja goriva
- ukupna potrošnja goriva

Za ponovno postavljanje računala u vozilu i informacija putnog računala na ploči s instrumentima, dodirnite **Ponovno postavi**, a zatim **Da** za potvrdu.

Dodatne informacije potražite pod "Putno računalo" u priručniku za vlasnika.

### **Postavke**

Mogu se promijeniti sljedeće postavke:

- **Pomoć pri parkiranju**

- **Glasnoća:**

Dodirnite **+** ili **-** pored trake za glasnoću, za promjenu glasnoće ultrazvučnog sustava pomoći pri parkiranju. Dodatne informacije potražite pod "Pomoć pri parkiranju" u priručniku za vlasnika.

- **Postavke prikaza stražnje kamere** (dostupno ovisno o verziji):

Odaberite za uključivanje/isključivanje stražnje kamere, promjenu smjernica (statičko/dinamičko) i podešavanje postavki slike (npr. svjetlina, zasićenje i kontrast).

Dodirnite **Završeno** za spremanje izmjena. Dodatne informacije potražite pod "Stražnja kamera" u priručniku za vlasnika.

- **+** (skočni izbornik):

Dodirnite **+** u izborniku **Pomoć pri parkiranju** ili podizbornicima, a zatim **Vrati na zadane vrijednosti** za vraćanje zadanih tvorničkih postavki za sve trenutne opcije pomoći pri parkiranju.

- **Postavke slike** (dostupno ovisno o verziji)

Za podešavanje npr., svjetline, zasićenja i kontrasta.

- I sljedeće se opcije (ovisno o vozilu) mogu prilagoditi:

- Automatsko preklapanje vanjskih retrovizora u parkirni položaj pri zaključavanju vozila (uključivanje/isključivanje).
- Brava vrata za vrijeme vožnje (uključivanje/isključivanje).

- Aktiviranje brisača stražnjeg stakla pri odabiru brzine za vožnju natrag (uključivanje/isključivanje).
- Dnevna svjetla (uključivanje/isključivanje).
- Otključavanje vrata vozača jedino pri otvaranju vrata (uključivanje/isključivanje).
- Jednostavan pristup (uključivanje/isključivanje).
- Indikator stila vožnje (mjerač potrošnje goriva) (uključivanje/isključivanje).
- Eco ocjena (uključivanje/isključivanje).
- Prikaz izvještaja nakon putovanja (uključivanje/isključivanje).

Nakon promjene postavki, dodirnite **Završeno** kao potvrdu.

### Usluge (NAVI 80 IntelliLink)

Za pristup izborniku Usluge iz početne stranice, dodirnite **IZBORNİK**, pa **Usluge**.

Prikazuju se sljedeći izbornici:

- **Navigacijske usluge**
- **Postavke**

### Navigacijske usluge

Osim navigacijskih usluga (napr. informacija o prometu, fiksnih kamera nadzora brzine), druge značajke mogu se dodati pretplatom na LIVE usluge.

Pogledajte (NAVI 80 IntelliLink) "LIVE usluge" u odjeljku "Navigacija" ↗ 80.

### Postavke

Prikazuju se sljedeći izbornici:

- **Upravitelj aplikacija**  
Odaberite za upravljanje Bluetooth pomoćnim uređajima.
- **Navigacijske usluge**

Odaberite za pristup značajkama vezanim uz navigaciju, npr. stanje u prometu, kamere za nadzor brzine, lokalno pretraživanje, My TomTom LIVE, vremenska prognoza.

Pogledajte (NAVI 80 IntelliLink) "LIVE usluge" u odjeljku "Navigacija" ↗ 80.

### Napomena

Ako želite pristupiti LIVE uslugama, morate umetnuti kompatibilnu SD karticu.

- **Ažuriranje aplikacija**

Odaberite za ažuriranje tekućih aplikacija.

- **Postavke dijeljenja podataka**

Odaberite za uključivanje/isključivanje dijeljenja podataka.

### Napomena

Ako je dijeljenje podataka isključeno, neke funkcije možda neće raditi ispravno.

### Favoriti (NAVI 80 IntelliLink)

Nakon što se prikaže početna stranica, dodirnite ★ za pregled, dodavanje ili brisanje favorita za sljedeće značajke:

- ↑ **Navigacija** ⇨ 77.
- 📻 **Multimedija** - pogledajte "Radio" ⇨ 49.
- 📞 **Telefon** ⇨ 112.
- 🛠️ **Servisi** ⇨ 80.

### Favoriti navigacije

Odaberite prazno mjesto na zaslonu ili dodirnite + (za otvaranje iskočnog izbornika), a zatim odaberite **Dodaj favorita**.

Birajte s prikazanog popisa za dodavanje spremljenog odredišta u favorite.

Dodatne informacije potražite u (NAVI 80 IntelliLink) "Unos odredišta" u odjeljku "Navigacija" ⇨ 93.

### Favoriti multimedije

Odaberite prazno mjesto na zaslonu ili dodirnite + (za otvaranje iskočnog izbornika), a zatim **Dodaj favorita**.

Birajte s prikazanog popisa za dodavanje unaprijed zadane FM radio postaje među favorite.

### Favoriti telefona

Odaberite prazno mjesto na zaslonu ili dodirnite + (za otvaranje iskočnog izbornika), a zatim **Dodaj favorita**.

Birajte s prikazanog popisa za dodavanje telefonskog kontakta u favorite.

Dodatne informacije potražite u (NAVI 80 IntelliLink) "Telefonski imenik" u odjeljku "Telefon" ⇨ 120.

### Favoriti usluga

Odaberite prazno mjesto na zaslonu ili dodirnite + (za otvaranje iskočnog izbornika), a zatim **Dodaj favorita**.

Odaberite iz prikazanog popisa ako želite dodati stavku usluge favoritima.

### Brisanje favorita

Dodirnite + i odaberite **Ukloni sve favorite** ili **Ukloni favorita**.

Zatim odaberite favorita iz prikazanog popisa. Prikazuje se poruka potvrde. Dodirnite **Izbriši** i na zahtjev potvrdite.

### Dodatne funkcije

#### (NAVI 50 IntelliLink)

Ovisno o verziji, dostupne su postavke prikaza stražnje kamere.

### Postavke prikaza stražnje kamere

Kada se pogled stražnje kamere prikaže na zaslonu, dodirnite **Postavka(e)** za otvaranje izbornika postavki.

Možete ažurirati sljedeće postavke:

- **Isključenje/uključenje** zaslona prikaza stražnje kamere.
- Boje

Za podešavanje razine, dodirnite **-/+**.

- Jasnoća  
Za podešavanje razine, dodirnite **−/+**.
- Kontrast  
Za podešavanje razine, dodirnite **−/+**.

Dodatne informacije potražite u odjeljku "Stražnja kamera" u priručniku za vlasnika vozila.

## Pregled funkcije upravljanja na dodir

Zaslon Infotainment sustava (NAVI 50, NAVI 80 IntelliLink) ima površinu osjetljivu na dodir, koja dopušta direktnu interakciju s prikazanim komandama za upravljanje izbornikom.

### Oprez

Nemojte prilikom upotrebe zaslona osjetljivog na dodir koristiti šiljate ili tvrde predmete, kao što su kemijske olovke, olovke i slično.

## Biranje ili aktiviranje tipke na zaslonu ili stavke izbornika

Dodirnite gumb na zaslonu ili stavku izbornika.

- Kratkim dodiranjem aktivirate odabranu stavku.
- Dodirnite i zadržite za spremanje odabrane stavke.

Aktivirana je pripadajuća funkcija sustava ili je prikazana poruka ili je prikazan podizbornik s dodatnim opcijama.

### Napomena

U sljedećim poglavljima radni koraci za biranje i aktiviranje tipke na zaslonu ili stavke izbornika putem zaslona osjetljivog na dodir bit će opisani kao "...odaberite <naziv tipke>/<naziv stavke>".

## Popisi za pregledavanje

Ako ima više dostupnih stavki od onih koje se prikazuju na zaslonu, možete se kretati po popisu.

Za kretanje kroz popis stavki izbornika, dodirnite **▼** ili **▲** na vrhu i na dnu trake za listanje.

Dodirnite i zadržite **▼** ili **▲** za brzo kretanje kroz popis.

### Napomena

U sljedećim poglavljima radni koraci za pomicanje do stavke popisa putem zaslona osjetljivog na dodir bit će opisani kao "...pomicanje do <naziv stavke>".

## Kretanje po karti

Dodirnite bilo koji dio karte. Pokazivač označava trenutni položaj. Za kretanje po karti, povucite kartu u željenom smjeru.

### Napomena

Održavajte stalan pritisak i pomičite prst konstantnom brzinom.

## Izbornici u skočnom prozoru

Za otvaranje iskočnih izbornika s dodatnim opcijama, dodirnite **+**.

Za izlaz iz iskočnog izbornika bez pristupanja nekoj od opcija ili bilo kakvih promjena, dodirnite bilo koji dio zaslona izvan iskočnog izbornika.



## Postavke tona

### R15 BT USB, R16 BT USB, CD16 BT USB, CD18 BT USB - postavke tona

U izborniku audio postavki mogu postaviti karakteristike tona.

Pritisnite **SETUP** kako biste pristupili izborniku postavki.

Odaberite **Audio settings (Audio postavke)**, zatim **Sound (Zvuk)** i okrećite **OK**, sve dok ne budete mogli odabrati željenu postavku od:

- BASS (duboki tonovi)
- TREBLE (visoki tonovi)
- FADER (balans naprijed/natrag)
- BALANCE (balans lijevo/desno)

Zaslon prikazuje tipove postavki nakon čega slijedi vrijednost podešavanja.

Postavite željenu vrijednost okretanjem **OK** te pritisnite kotačić za potvrdu odabira.

Za izlazak iz izbornika audio postavki pritisnite ➔.

## Napomena

Ako nema aktivnosti, sustav će automatski izaći iz izbornika audio postavki.

### Postavljanje dubokih i visokih tonova

Odaberite **Bass (Duboki tonovi)** ili **Treble (Visoki tonovi)**.

Postavite željenu vrijednost okretanjem **OK** te pritisnite kotačić za potvrdu postavke.

Ovisno o verziji, dostupna je i postavka **POJAČAVANJE BASA**.

### Postavljanje raspodjele glasnoće desno - lijevo

Odaberite **Balance (Zvuk lijevo desno)**.



Postavite željenu vrijednost okretanjem **OK** te pritisnite kotačić za potvrdu postavke.

### Postavljanje raspodjele glasnoće naprijed - natrag

Dostupno ovisno o izvedbi. Odaberite **Fader (Zvuk naprijed/natrag)**.

Postavite željenu vrijednost okretanjem **OK** te pritisnite kotačić za potvrdu postavke.

## NAVI 50 IntelliLink - postavke tona

Za pristup izborniku postavki u bilo koje vrijeme, dodirnite , pa  **Postavka(e)**.

Sljedeći podizbornici za postavke prikazuju se na dnu zaslona:

- **Audio**  
Pogledajte "Postavke zvuka" u nastavku.
- **Zaslon**  
Pogledajte (NAVI 50 IntelliLink) "Postavke sustava" ⇨ 43.
- **Bluetooth**  
Pogledajte (NAVI 50 IntelliLink) "Postavke sustava" ⇨ 43.
- **Sustav**  
Pogledajte (NAVI 50 IntelliLink) "Postavke sustava" ⇨ 43.

### Audio postavke

Odaberite **Audio** za prikaz sljedećih opcija:

- **Glasnoća/brzina** (isključeno/ 1/2/3/4/5)

Regulacija glasnoće prema brzini - pogledajte (NAVI 50 IntelliLink) "Postavke glasnoće" ↻ 42.

- **Jakost zvuka** (uključivanje/isključivanje)

Uključite glasnoću kako biste pojačali razinu dubokih i visokih tonova.

- **BAL/FAD**

Ovisno o verziji, dodirnite ► za otvaranje podizbornika postavki tona i balansa raspodjele glasnoće.

Na lijevoj strani zaslona podesite balans desno/lijevo pomoću ◀/▶ i balans sprijeda/straga pomoću ▲/▼ (ako je dostupno).

Na desnoj strani zaslona podesite karakteristike za **Bas**, **Srednje** i **Treble** tonove (između -5 i +5) putem ◀/▶.

Dodirnite **OK** za potvrdu promjena.

- **Zvuk**

Ovisno o verziji, dodirnite ► za otvaranje podizbornika postavki

tona i balansa raspodjele glasnoće.

Na lijevoj strani zaslona podesite balans desno/lijevo pomoću ◀/▶ i balans sprijeda/straga pomoću ▲/▼ (ako je dostupno).

Na desnoj strani zaslona podesite karakteristike za **Bas**, **Srednje** i **Treble** tonove (između -5 i +5) putem ◀/▶.

Dodirnite **OK** za potvrdu promjena.

Za druge izvedbe podizbornika za zvuk (gdje glasnoće možete postaviti pojedinačno za popis vrsta izvora zvuka), pogledajte (NAVI 50 IntelliLink) "Postavke glasnoće" ↻ 42.

### NAVI 80 IntelliLink - postavke tona

Pogledajte (NAVI 80 IntelliLink) "Postavke sustava" ↻ 43.

### Postavke glasnoće

#### R15 BT USB, R16 BT USB, CD16 BT USB, CD18 BT USB - postavke glasnoće

Pritisnite **SETUP** kako biste pristupili izborniku postavki.

Odaberite **Audio settings (Audio postavke)**, zatim **Speed vol.**

**(Glasnoća ovisna o brzini)** i okrećite **OK**, sve dok ne budete mogli odabrati željenu postavku.

#### NAVI 50 IntelliLink - Postavke glasnoće

Za pristup izborniku postavki u bilo koje vrijeme, dodirnite 🏠, pa **⚙️ Postavka(e)**.

Prikazat će se sljedeći podizbornici postavki:

- **Audio**

Pogledajte "Postavke zvuka" u nastavku.

- **Zaslon**

Pogledajte (NAVI 50 IntelliLink) "Postavke sustava" ↻ 43.

- **Bluetooth**  
Pogledajte (NAVI 50 IntelliLink) "Postavke sustava" ⇨ 43.
- **Sustav**  
Pogledajte (NAVI 50 IntelliLink) "Postavke sustava" ⇨ 43.

### Audio postavke

Odaberite **Audio** za prikaz sljedećih opcija:

- **Glasnoća/brzina** (isključeno/1/2/3/4/5)  
Glasnoća se pojačava s povećanjem brzine vozila, kako bi kompenzirala buku vjetra i ceste.  
Glasnoću koja se kompenzira s povećanjem brzine možete isključiti ili možete postaviti stupanj prilagodbe glasnoće.
- **Jakost zvuka** (uključivanje/isključivanje)  
Uključite glasnoću kako biste pojačali razinu dubokih i visokih tonova.

- **BAL/FAD**  
Pogledajte (NAVI 50 IntelliLink) "Postavke tona" ⇨ 41.
- **Zvuk**  
Dodirnite ► za otvaranje podizbornika za podešavanje zvuka po želji.  
Ovisno o izvedbi, glasnoću različitih vrsta zvukova možete postaviti neovisno, primjerice razine audio izvora, prometnih obavijesti (TA), uputa za navigaciju, handsfree telefonskog sustava i zvonjave telefona. Dodirnite **−/+** za podešavanje glasnoće svake vrste zvuka.  
Ako je potrebno, dodirnite **Vrati na zadane postavke** kako biste se vratili na tvorničke postavke.  
Za druge izvedbe podizbornika za zvuk, pogledajte (NAVI 50 IntelliLink) "Postavke tona" ⇨ 41.

### NAVI 80 IntelliLink - Postavke glasnoće

Pogledajte (NAVI 80 IntelliLink) "Postavke sustava" ⇨ 43.

### Postavke sustava

#### R15 BT USB, R16 BT USB, CD16 BT USB, CD18 BT USB - postavke sustava

Pritisnite **SETUP** i pristupite izborniku postavki okretanjem i pritiskom na **OK**.

Kada su prilagođene postavke sustava telefona, pritisnite **SETUP** za spremanje promjena i napuštanje izbornika. Sustav automatski sprema podatke i napušta izbornik u slučaju zastoja.

#### Postavke za sat

Za postavljanje sata sustava i formata prikaza vremena, odaberite **Clock (Sat)**. Odaberite potrebnu postavku okretanjem i pritiskom **OK**.



### Promijenite jezik sustava

Promijenite jezik zaslona pristupanjem izborniku **Language (Jezik)**. Odaberite jezik s popisa okretanjem i pritiskom na **OK**.

### Vratite osnovne postavke za sustav

Za vraćanje postavki sustava na osnovne vrijednosti, odaberite **Default settings (Osnovne postavke)** okretanjem i pritiskom na **OK**. Potvrdite promjenu na upit ponovnim pritiskom na **OK**.

### NAVI 50 IntelliLink - postavke sustava

Za pristup izborniku postavki u bilo koje vrijeme, dodirnite , pa  **Postavka(e)**.

Sljedeći podizbornici za postavke prikazuju se na dnu zaslona:

- **Audio:**  
Pogledajte (NAVI 50 IntelliLink) "Postavke tona" ⇨ 41 i "Postavke glasnoće" ⇨ 42.
- **Zaslon:** Vidi ispod.
- **Bluetooth:** Vidi ispod.
- **Sustav:** Vidi ispod.

### Zaslon

Odaberite **Zaslon** za prikaz sljedećih opcija:

- **Svjetlina** (niska/srednja/visoka)
- **Način rada karte** (automatski/dan/noć)
  - **Automatski:** Dnevni i noćni način rada mijenjaju se automatski.
  - **Dan:** Zaslon s kartama uvijek se prikazuje u svijetlim bojama.
  - **Noć:** Zaslon s kartama uvijek se prikazuje u tamnim bojama.
- **Pozadina** (tamna/svijetla)  
Dostupno ovisno o izvedbi. Prebacite između tamnog i svijetlog načina prikaza na zaslonu (dostupno ovisno o vozilu).

### Bluetooth

Odaberite **Bluetooth** za prikaz sljedećih opcija:

- **Prikaz popisa Bluetooth uređaja**
- **Traženje Bluetooth uređaja**
- **Odobrenje eksternih uređaja**

- **Promjena lozinke** (za uparivanje Bluetooth uređaja s Infotainment sustavom)

- **Pametni telefon**

Dostupno ovisno o izvedbi.

Za pomoć pri aktiviranju i korištenju glasovnog upravljanja - pogledajte "Prepoznavanje glasa" ⇨ 108.

Dodatne informacije o Bluetooth postavkama potražite pod (NAVI 50 IntelliLink) "Bluetooth glazba" ⇨ 69 i "Bluetooth povezivanje" u odjeljku "Telefon" ⇨ 116.

### Sustav

Odaberite **Sustav** za prikaz sljedećih opcija:

- **Jezik**

Promijenite jezik prikaza i jezik glasovnih uputa za navigacijski sustav. Pritisnite **OK** za potvrdu izbora.

- **Sat/jedinice**

Mogu se promijeniti sljedeće postavke:

- **Format vremena** (12h/24h)
- **Jedinice/Navigacijske jedinice** (km/milje)
- **Postavke sata**

Pritisnite ► za otvaranje podizbornika **Postavljeno vrijeme** koji sadrži sljedeće opcije:

#### **Automatski/Ručno**

Ako ste odabrali postavku vremena Auto, GPS će automatski postaviti vrijeme.

Ako odaberete postavku za ručno postavljanje sata, prilagodite ga po potrebi.

#### **Napomena**

Navigacijska karta za zemlju u kojoj se nalazite mora biti instalirana na sustavu kako bi se osiguralo da lokalno vrijeme bude točno.

- **Tvorničke postavke**

Sljedeće postavke mogu se ponovno postaviti na tvornički zadane vrijednosti:

- **Svi**
- **Telefon**

- **Navigacija**
- **Audio-multimedija-radio-sustav**
- **Navigacija** (uključivanje/isključivanje)
- **Verzija sustava** (prikazuje broj verzije softvera Infotainment sustava)

Nakon podešavanja postavki sustava, dodirnite 🏠 (i odaberite drugi izbornik na zaslonu) za izlaz iz izbornika postavki i spremanje promjena. Sustav automatski sprema podatke i napušta izbornik u slučaju zastoja.

#### **NAVI 80 IntelliLink - Postavke sustava**

Za pristup izborniku postavki sustava iz početne stranice, dodirnite **IZBORNİK**, a zatim **Sustav**.

Prikazat će se sljedeći podizbornici postavki:

- **Jezik**
- **Zaslon**
- **Zvuk**
- **Sat**

- **Sigurnosna upozorenja**
- **Početni zaslon**
- **Tipkovnice**
- **Postavljanje jedinica**
- **Stanje i informacije**
- **Uklanjanje SD kartice**
- **Vraćanje tvornički zadanih postavki**
- **Postavke Android Auto™**

Nakon promjene postavki sustava, dodirnite **Završeno** kao potvrdu.

#### **Jezik**

Za promjenu jezika Infotainment sustava, pa vrste glasa (ovisno o verziji).

#### **Zaslon**

Prikazat će se sljedeće postavke:

- **Svjetlina po danu:** Promjena svjetline zaslona prema razinama vanjskog svjetla (po danu).

Tijekom malih razina vanjskog svjetla, zaslon ćete lakše vidjeti ako nije presvijetlo.

- **Svjetlina za vrijeme noći/Svjetlina po noći:** Promjena

svjetline zaslona prema razinama vanjskog svjetla (po noći).

Tijekom malih razina vanjskog svjetla, zaslon ćete lakše vidjeti ako nije presvijetlo.

- **Automatski dnevni / noćni način rada/Promjena na noćne boje:** Za uključivanje automatske promjene svjetline po danu/noći. Noćni način rada aktivira se tijekom malih razina vanjskog svjetla i kad su prednja svjetla uključena.
- **Prisilni noćni način rada/ Upotreba noćnih boja:** Za uključivanje noćnog načina rada.

## Zvuk

Prikazat će se sljedeći podizbornici postavki:

- **Razine zvuka:** Z promjenu glasnoće i zvukova za glavnu glasnoću, telefon bez upotrebe ruku, zvono telefona, navigacijske upute, glas sustava/ računala, prometne informacije i pomoć pri parkiranju (ovisno o verziji).

- **Upozorenja:** Za podešavanje glasnoće upozorenja i uključivanje/isključivanje upozorenja kad je zaslon isključen.
- **Glasnoća ovisno o brzini:** Za podešavanje glasnoće na temelju brzine vozila.
- **Postavke glasovnog izlaza:** Podesite vrste glasovnih informacija koje će davati Infotainment sustav (primjerice "Čitaj naglas upute za vozni trak autoceste").
- **Glas:** Promijenite glas koji koristi Infotainment sustav (ako je dostupno).

## Sat

Postavljanje sata sustava i formata prikaza vremena.

Preporučujemo da postavku automatskog podešavanja vremena ostavite uključenom.

## Sigurnosna upozorenja

Za uključivanje/isključivanje raznih upozorenja koje daje Infotainment sustav (primjerice "Upozorenje ako je

vožnja brža od dopuštene"). Provjerite odgovarajuće okvire za uključivanje.

## Početni zaslon

Za promjenu konfiguracije početne stranice.

Odaberite s popisa opcija kako biste vidjeli pregled izgleda svake početne stranice.

## Tipkovnice

Za promjenu, prvo vrste pisma (napr. latinsko, grčko), a zatim vrste tipkovnice (napr. Qwerty, ABCD).

## Postavljanje jedinica

Za promjenu mjernih jedinica, na primjer udaljenost (km/milje), koordinate (stupnjevi, minute, sekunde), temperatura (°C, °F) i barometarske jedinice (ako je dostupno).

## Stanje i informacije

Za prikaz informacija o sustavu npr. verzija, GPS status, status mreže, licence i informacije o autorskim pravima.

## Uklanjanje SD kartice

Za sigurno uklanjanje SD kartice.

### Vraćanje tvornički zadanih postavki

Za brisanje svih informacija Infotainment sustava. Slijedite upute na zaslonu.

#### Napomena

Nakon toga, Infotainment sustav će prema zadanim postavkama ponovno se pokrenuti na engleskom jeziku. Ako je potrebno, odaberite **Jezik** u izborniku **Sustav** za promjenu jezika.

### Postavke multimedije

Za pristup izborniku Postavki multimedije s početne stranice, dodirnite **IZBORNİK**, a zatim **Multimedija** te **Postavke**.

Prikazat će se sljedeći podizbornici postavki:

- **Zvuk**
- **Radio**
- **Multimedija**
- **Slike**
- **Video**

Nakon promjene postavki, dodirnite **Završeno** kao potvrdu.

### Zvuk

Ažurirati se mogu sljedeće postavke zvuka:

- **"Spacijalizacija":**  
Postavljanje raspodjele zvuka u vozilu.
- **"Bas Sopran":**  
Postavite opcije zvuka, primjerice "Neutralno" ili "Pop-rock", "Klasični", "Džez" (ako je dostupno). Odaberite "Ručno", za ručno postavljanje razina soprana i basa.  
Pritisnite **Završeno** za spremanje promjena.
- **"AGC Arkamys":**  
Izjednačite glasnoću zvuka između dva audio zapisa.
- **"Arkamys pojačanje bas tonova":**  
Uključivanje/isključivanje pojačanja basa.

### Radio

Ažurirati se mogu sljedeće radio postavke:

- uključivanje/isključivanje traženja alternativnih frekvencija (AF)
- uključivanje/isključivanje i-traffic (program s prometnim informacijama)
- uključivanje/isključivanje vrste programa (PtY)
- uključivanje/isključivanje funkcije Simulcast (višekanalni prijenos)
- prikaz informacija i-announcement (primjerice regionalne vremenske informacije, informacije o događanjima)
- ažuriranje popisa memoriranih radijskih postaja

Dotadne informacije potražite pod (NAVI 80 IntelliLink) "Radio" ⇨ 49.

**Multimedija**

Ažurirati se mogu sljedeće postavke medija:

- uključivanje/isključivanje Ponavljanja (zapisa)
- uključivanje/isključivanje funkcije Mješovito
- uključivanje/isključivanje prikaza omota albuma
- konfiguriranje Upravljanja Bluetooth uređajima

Dodatne informacije potražite pod (NAVI 80 IntelliLink) "Bluetooth glazba" ⇨ 69.

**Slike**

Ažurirati se mogu sljedeće postavke za fotografije:

- zadan prikaz vremena za fotografije tijekom prikaza u nizu ("Kašnjenje kod prikaza u nizu")
- prebacivanje iz normalnog prikaza na prikaz preko cijelog zaslona ("Zadani pogled")

Dodatne informacije potražite pod "Prikaz fotografija" ⇨ 75.

**Video**

Ažurirati se mogu sljedeće video postavke:

- zadani tip prikaza za video snimke (ako je dostupno)
- prebacivanje s normalnog prikaza na prikaz preko cijelog zaslona

Dodatne informacije potražite pod "Reprodukcija filmova" ⇨ 75.



# Radio

Korištenje .....	49
Traženje postaje .....	51
Liste automatskih memorija .....	53
Radio data system (RDS) .....	54
Digitalno emitiranje zvuka .....	57

## Korištenje

### Radio prijem

Radio prijem može biti poremećen statičkim smetnjama, bukom, izobličenjem ili gubitkom prijema zbog:

- promjene udaljenosti u odnosu na odašiljač
- višepojasnog prijema zbog reflektiranja
- zasjenjenja

### R15 BT USB, R16 BT USB, CD16 BT USB, CD18 BT USB - kontrole

Najvažnije tipke za upravljanje radijem su:

- **RADIO**: Aktivira radio, mijenja valno područje
- **◀▶**: Traženje postaje
- **OK**: Promjena frekvencije
- Tipke za postaje 1...6: Tipke za memoriranje postaje

- **SETUP**: Postavke sustava, automatsko spremanje postaja
- **TEXT**: Prikaz tekstualnih informacija za radio

### Aktiviranje radija

Pritisnite **RADIO** za prebacivanje s audio izvora na radio.

Vrši se prijem posljednje odabrane postaje.

### Odabir valnog područja

Uzastopno pritisnite **RADIO** za promjenu dostupnih valnih područja (napr. FM1, FM2, AM).

Primat će se program posljednje postaje na tom valnom području.

### NAVI 50 IntelliLink - kontrole



Koristite zaslon osjetljiv na dodir za upravljanje radijom.

Glavne kontrole su:

- **FM/AM/DAB** (ovisno o verziji): prebacivanje između valnih područja FM i AM.
- **◀/▶**: pokretanje automatskog traženja sljedeće/prethodne radio postaje.

- ◀/▶: promjena na sljedeću/ prethodnu frekvenciju u razmacima od 0,5.
- ▲/▼: kretanje kroz popis postaja.

### Aktiviranje radija

Za aktiviranje radija u bilo koje vrijeme, dodirnite , pa .

 **Radio**. Vršiti se prijem posljednje odabrane postaje.

Sljedeći podizbornici se prikazuju na dnu zaslona:

- **Glavni:** Prikazuje se radio postaja/frekvencija.
- **Popis:** Prikaz abecednog popisa dostupnih radio postaja (maksimalno 50 postaja).

### Napomena

Radio postaje bez RDS: prikazuje se samo frekvencija. Te postaje prikazuju se na kraju popisa.

- **Unaprijed podešeni:** Prikaz spremljenih omiljenih radio postaja.

### Opcije:

Ovisno o odabranom valnom području, možete promijeniti sljedeće postavke:

- **RDS** (uključivanje/ isključivanje)
- **TA** (uključivanje/ isključivanje)
- **Regija** (uključivanje/ isključivanje)
- **Novosti** (uključivanje/ isključivanje)
- **AM** (uključivanje/ isključivanje)
- **Ažuriraj popis** (start)

Za više informacija, pogledajte (NAVI 50 IntelliLink) "Radijski podatkovni sustav (RDS)" ⇨ 54.

### Odabir valnog područja

Dodirnite ▼ zajedno s **FM/AM/DAB** (ako je dostupno) u gornjem lijevom kutu zaslona i odaberite FM, AM ili DAB valno područje.

Primat će se program posljednje postaje na tom valnom području.

### Napomena

Valno područje AM može se isključiti putem izbornika **Opcije**.

Pogledajte "Digitalno emitiranje zvuka" ⇨ 57.

### NAVI 80 IntelliLink - kontrole

Koristite zaslon osjetljiv na dodir za upravljanje radijom.

Glavne kontrole su:

- **FM/AM/DR:** prebacivanje između valnih područja FM, AM i DR (digitalni radio).
- ◀/▶: pokretanje automatskog traženja sljedeće/prethodne radio postaje.
- </>: promjena na sljedeću/ prethodnu frekvenciju u razmacima.
- ↑/↓: kretanje kroz popis postaja.

### Aktiviranje radija

Za pristup radiju s početne stranice, dodirnite **IZBORNİK**, a zatim **Multimedija** te **Radio**.

Dostupni su sljedeći načini rada:

- **Zadano:**  
Prikaz spremljenih omiljenih radio postaja.
- **Popis:**  
Prikaz abecednog popisa dostupnih radio postaja (maksimalno 50 postaja).

### Napomena

Radio postaje bez RDS: prikazuje se samo frekvencija. Te postaje prikazuju se na kraju popisa.

- **Frekvencija:**  
Ručno ili automatsko pretraživanje skeniranjem odabranog raspona frekvencija.

### Odabir valnog područja

Dodirnite karticu **FM/AM/DR** u gornjem lijevom kutu zaslona za prebacivanje između valnih područja.

Primat će se program posljednje postaje na tom valnom području.

## Traženje postaje

### Automatsko traženje postaje

#### R15 BT USB, R16 BT USB, CD16 BT USB, CD18 BT USB - automatsko traženje postaja

Kratko pritisnite **◀◀** ili **▶▶** za traženje sljedeće postaje koja se prima na odabranom valnom području.

Ako se ne pronađe nijedna postaja, automatsko traženje se nastavlja sve dok se ponovno ne pritisne **◀◀** ili **▶▶**.

#### NAVI 50 IntelliLink - automatsko traženje postaje

Dodirnite **◀◀** ili **▶▶** za traženje sljedeće postaje koju možete primati na odabranom valnom području.

Ako ne pronađete nijednu postaju, automatsko traženje se nastavlja, sve dok ponovno ne dodirnete **◀◀** ili **▶▶**.

#### NAVI 80 IntelliLink - automatsko traženje postaje

Dodirnite **◀** ili **▶** za traženje sljedeće postaje koju možete primati na odabranom valnom području.

Ako ne pronađete nijednu postaju, automatsko traženje se nastavlja, sve dok ponovno ne dodirnete **◀** ili **▶**.

### Ručno traženje postaje

#### R15 BT USB, R16 BT USB, CD16 BT USB, CD18 BT USB - ručno traženje postaja

Odaberite željeno valno područje, zatim pritisnite i držite **◀◀** ili **▶▶** za pretraživanje odabranog valnog područja.

Otpustite tipku kada ste blizu tražene frekvencije. Tada počinje automatsko traženje sljedeće postaje s prijemom, koja će svirati automatski.

Okrećite **OK** za mijenjanje frekvencije u koracima povećanja.

#### Traženje memorirane postaje

Omogućava pozivanje radio postaja koje ste ranije memorirali.

Ako želite pohraniti postaju, odaberite željeno valno područje i postaju, a zatim pritisnite tipke 1...6 za postaje, sve dok ne čujete zvučni signal koji potvrđuje da je postaja memorirana

na odgovarajuću tipku za postaju. Možete spremirati 6 postaja za jedno valno područje.

### **Pozivanje memorirane postaje**

Za dozivanje postaje, odaberite željeno valno područje, a zatim nakratko pritisnite tipke 1...6 za postaju.

### **Traženje naziva radijske postaje (samo FM)**

Odaberite valno područje FM, a zatim označite naziv postaje na zaslonu pomoću ◀ ili ▶.

Uzastopnim pritiskanjem  $\mathbb{V}$  ili  $\mathbb{X}$  ručno potražite naziv željene postaje. Ako naziv stanice nije raspoloživ, pojaviti će se frekvencija.

Lista abecednim redom sadrži do 60 FM radijskih postaja s najboljim prijemom. Listu možete u bilo koje vrijeme ažurirati. Liste automatskih memorija ⇨ 53.

### **NAVI 50 IntelliLink - ručno traženje postaje**

Odaberite željeno valno područje, a zatim dodirnite ◀ ili ▶ za promjenu na sljedeću/prethodnu frekvenciju u razmacima od 0,5.

### **Traženje memorirane postaje**

Omogućava pozivanje radio postaja koje ste ranije memorirali.

Za spremanje postaje, odaberite željeno valno područje i postaju pa dodirnite **Unaprijed zadani** za prikaz spremljenih favorita.

Dodirnite i zadržite na željenoj lokaciji. Frekvencija ili naziv radio postaje prikazuje se na lokaciji favorita, što potvrđuje da je postaja memorirana (📍) pokazuje trenutno primanu postaju).

### **Napomena**

Mogu se memorirati 12 postaja za jedno frekvencijsko (valno) područje.

### **Pozivanje memorirane postaje**

Za vraćanje postaje, odaberite željeno valno područje, pa dodirnite **Unaprijed zadani** za prikaz spremljenih favorita, zatim odaberite željenu omiljenu radijsku postaju.

Dodirnite ◀/▶ za pomicanje na prethodnu/sljedeću stranicu omiljenih stavki.

### **Traženje naziva radijske postaje (samo FM i DAB)**

Odaberite valno područje FM ili DAB (ako je dostupno), a zatim dodirnite **Popis** za prikaz abecednog popisa dostupnih radijskih postaja.

Dodirnite ▼ ili ▲ za ručno pretraživanje naziva željene postaje. Ako naziv stanice nije raspoloživ, pojaviti će se frekvencija. Odaberite stavku popisa kako biste primali odabranu postaju. (📍) pokazuje trenutno primanu postaju).

Lista abecednim redom sadrži do 50 radio postaja s najboljim prijemom. Ovaj popis možete ažurirati bilo kada, pogledajte "Liste automatskih memorija" ⇨ 53.

### **NAVI 80 IntelliLink - ručno traženje postaje**

Odaberite željeno valno područje, a zatim dodirnite < ili > za promjenu na sljedeću/prethodnu frekvenciju u razmacima.

### **Traženje memorirane postaje**

Omogućava pozivanje radio postaja koje ste ranije memorirali.

Za spremanje postaje, odaberite željeno valno područje i postaju pa dodirnite **Unaprijed zadano** za prikaz spremljenih favorita.

Dodirnite i zadržite željenu lokaciju dok ne začujete zvučni signal. Frekvencija ili naziv radio postaje prikazuje se na lokaciji favorita, što potvrđuje spremanje postaje. 6 postaja po valnom području mogu se spremiiti.

Osim toga, odaberite željeno valno područje i postaju, a zatim odaberite **Frekvencija ili Popis**. Dodirnite **+** za otvaranje iskočnog izbornika, a zatim odaberite **Spremi kao zadano**. Dodirnite i zadržite željenu lokaciju dok ne začujete zvučni signal.

#### **Pozivanje memorirane postaje**

Za vraćanje postaje, odaberite željeno valno područje, pa dodirnite **Unaprijed zadano** za prikaz spremljenih favorita, zatim odaberite željenu omiljenu radijsku postaju.

#### **Traženje naziva radijske postaje (samo FM)**

Odaberite FM valno područje, a zatim dodirnite **Popis** za prikaz abecednog popisa dostupnih radio postaja.

Dodirnite **↑** ili **↓** za ručno pretraživanje naziva željene postaje. Ako naziv stanice nije raspoloživ, pojavit će se frekvencija.

Lista abecednim redom sadrži do 50 radio postaja s najboljim prijemom. Ovaj popis možete ažurirati bilo kada, pogledajte "Liste automatskih memorija" ⇨ 53.

### **Liste automatskih memorija**

Postaje s najboljim prijemom na nekom valnom području mogu se tražiti i memorirati automatski putem funkcije automatskog memoriranja.

#### **Automatsko memoriranje postaja**

**R15 BT USB, R16 BT USB, CD16 BT USB, CD18 BT USB - automatsko spremanje postaja**

FM valno područje ima listu automatskih memorija (AST) na koju možete pohraniti šest postaja.

Dok slušate radio, pritisnite i zadržite **RADIO**: Šest postaja s najboljim prijemom automatski se pohranjuju na AST.

#### **Napomena**

Zbog jačine signala, može se dogoditi da se spremi manje od šest postaja.

#### **Biranje memorirane postaje**

**R15 BT USB, R16 BT USB, CD16 BT USB, CD18 BT USB - pozivanje postaje**

Odaberite željeno valno područje, a zatim nakratko pritisnite tipku 1...6 i uključite memoriranu postaju.

Ako želite birati postaju s popisa automatskih memorija (AST), dok slušate radio nakratko pritisnite **SETUP** kako biste aktivirali način rada AST. Vršiti se prijem posljednje odabrane postaje. Nakratko pritisnite tipku postaje 1...6 kako biste birali drugu memoriranu postaju s popisa automatskih memorija.

#### **Ručno ažuriranje liste postaja**

Postaje se mogu i ručno pohraniti na listu automatskih memorija.

#### **Napomena**

Dostupno samo s NAVI 50 IntelliLink, NAVI 80 IntelliLink.

Za ažuriranje liste postaja i primanje najnovijih postaja, ručno aktivirajte ažuriranje sustava. Ovisno o Infotainment sustavu, zvuk možete isključiti tijekom ručnog ažuriranja.

### NAVI 50 IntelliLink - ručno ažuriranje liste postaja

Dodirnite **Opcije**, pomaknite se na **Ažuriranje popisa**, pa odaberite **Start**; na zaslonu se pojavljuje **Ažuriranje ...**, sve dok ažuriranje ne završi.

#### Napomena

Ako je dostupan DAB, preporučuje se ručno ažuriranje popisa DAB postaja kada je sustav isključen.

### NAVI 80 IntelliLink - ručno ažuriranje liste postaja

Na početnoj stranici dodirnite, **IZBORNIK**, zatim **Multimedija**, pa **Postavke**. Odaberite **Radio** i pomaknite se dolje do **Ažuriraj popis radija**.

Alternativno (ovisno o verziji), odaberite **Multimedija**, pa **Radio** te izaberite neki od sljedećih načina rada:

- **Zadano**
- **Popis**
- **Frekvencija**

Zatim dodirnite **+** za otvaranje iskočnog izbornika i odaberite **Ažuriraj popis radija**.

### Radio data system (RDS)

RDS usluge pomažu u traženju željene FM postaje i osiguravaju besprijekoran prijem.

### Prednosti RDS-a

- Umjesto frekvencije odabrane postaje, na zaslonu se prikazuje naziv programa.
- Tijekom automatskog traženja postaja sustav Infotainment odabire samo RDS postaje.
- Sustav Infotainment uvijek odabire frekvenciju odabrane postaje s najboljim prijemom putem AF-a (alternativna frekvencija).

### R15 BT USB, R16 BT USB, CD16 BT USB, CD18 BT USB - RDS funkcije

#### Konfiguriranje RDS-a

Pritisnite **SETUP** i okrenite **OK** ako želite pristupiti izborniku **RDS**. Za odabir pritisnite kogačić.

Zakrenite kogačić za odabir **RDS SETUP**.

#### Uključivanje i isključivanje RDS-a

Pritisnite **Opcije** na zaslonu. Mogu se promijeniti sljedeće postavke:

Uključite/isključite **RDS-AF** pritiskom na **OK**. Na zaslonu se prikazuje **AF** kada je RDS aktivan.

### Tekstualne informacije (Radio tekst)

Određene FM radio postaje šalju tekstualne informacije povezane s programom koji odašilju (npr. naziv pjesme).

Pritisnite **SETUP** i okrenite **OK** ako želite pristupiti izborniku **Radio tekstovi**.

Okrenite kotačić kako biste odabrali **Radio** i pritisnite kotačić kako biste vidjeli te informacije.

### NAVI 50 IntelliLink - RDS funkcije

#### Konfiguriranje RDS-a

Odaberite **Opcije**. Mogu se promijeniti sljedeće postavke:

- **RDS** (uključivanje/isključivanje)  
Isključite ako nije potrebno.
- **TA** (uključivanje/isključivanje)  
Vidi ispod.
- **Regija/AF** (uključivanje/isključivanje)  
Vidi ispod.

- **Novosti** (uključivanje/isključivanje)  
Vidi ispod.
- **AM** (uključivanje/isključivanje)  
Isključite ako nije potrebno.
- **Ažuriraj popis** (start)  
Pogledajte (NAVI 50 IntelliLink)  
"Liste automatskih memorija"  
↗ 53.

#### TA (Traffic announcements - objave o stanju u prometu)

Ako je **TA** usluga uključena:

- Prometne obavijesti od nekih FM radijskih postaja (i DAB postaja, ako su dostupne) emitiraju se automatski.
- Tijekom trajanja objave o stanju u prometu, prekida se program radija i reprodukcija pomoćnog audio izvora.

#### Napomena

Automatsko emitiranje prometnih obavijesti deaktivira se ako je frekvencijsko područje postavljeno na **AM**.

#### Regija/AF

Ako je aktivna funkcija RDS-a i uključena je **Regija/AF**:

Frekvencija određenih FM radio postaja može se promijeniti, ovisno o zemljopisnom području.

Slab prijem ponekad može dovesti do nekontroliranih i neželjenih promjena u frekvenciji. Isključite **Regija/AF** prema potrebi.

#### Novosti

Ako su **Novosti** uključene:

- Novosti iz nekih FM radijskih postaja (i DAB postaja, ako su dostupne) emitiraju se automatski.
- Tijekom trajanja objave o stanju u prometu, prekida se program radija i reprodukcija pomoćnog audio izvora.

#### Tekstualne informacije (Radio tekst)

Određene FM radio postaje (i DAB postaje, ako su dostupne) šalju tekstualne informacije povezane s programom koji prenose (napr. naziv pjesme).

## NAVI 80 IntelliLink - RDS funkcije

### Konfiguriranje RDS-a

Za pristup izborniku postavki radija s početne stranice, odaberite **IZBORNIK**, a zatim **Multimedija te Postavke i Radio**.

Ovisno o verziji, dodirnite **+** za otvaranje iskočnog izbornika i pristupite opciji "Postavke radija".

Ažurirati se mogu sljedeće radio postavke:

- uključivanje/isključivanje traženja alternativnih frekvencija (AF)
- uključivanje/isključivanje i-traffic (program s prometnim informacijama)
- uključivanje/isključivanje vrste programa (PtY)
- uključivanje/isključivanje funkcije Simulcast (višekanalni prijenos)

- prikaz informacija i-announcement (primjerice regionalne vremenske informacije, informacije o događanjima)
- ažuriranje popisa memoriranih radijskih postaja

### Alternativna frekvencija (AF)

Uključite funkciju RDS-AF kako biste uvijek dobili frekvenciju emitiranja odabrane postaje s najboljim prijemom

Slab prijem ponekad može dovesti do nekontroliranih i neželjenih promjena u frekvenciji. Po potrebi možete isključiti funkciju RDS-AF.

### i-traffic (program s prometnim informacijama)

Postaje s uslugama prometnih informacija su FM RDS postaje koje šalju vijesti o prometu.

Uključite I-Traffic za automatski prijem obavijesti o prometu kad se emitiraju.

### Traženje tipa programa (PtY)

Uključite PtY za prikaz vrste programa (npr. novosti, sport) koja se trenutno emitira

### Ažuriranje popisa radija

Pogledajte (NAVI 80 IntelliLink) "Liste automatskih memorija" ⇨ 53.

### Simulcast (višekanalni prijenos)

U slučaju gubitka prijama, uključite funkciju Simulcast (višekanalni prijenos), za automatsko prebacivanje s postaje DR (digitalnog radija) na istu postaju na FM valnom području.

### i-announcement

Odaberite informacije za prikaz poput vremena ili događanja u blizini.

### Tekstualne informacije (Radio tekst)

Određene FM radio postaje šalju tekstualne informacije povezane s programom koji odašilju (npr. naziv pjesme).

Za provjeru tekstualnih informacija, u bilo kojem načinu rada radija (napr.

**Zadano, Popis, Frekvencija**) dodirnite **+** za otvaranje iskočnog izbornika te pristupite opciji tekstualnih informacija odabirom, primjerice, "Pokaži radijski tekst".



## Digitalno emitiranje zvuka

Digitalno emitiranje zvuka (DAB) je inovativni i univerzalni sustav emitiranja.

### Opće napomene

- DAB postaje su označene imenom programa umjesto frekvencije emitiranja.
- S DAB, nekoliko radio programa (servisi) se može emitirati na jednoj frekvenciji (ansambl).
- Osim visoke kvalitete digitalnih audio servisa, DAB također može slati podatke povezane s programom i mnogo drugih podatkovnih servisa uključujući informacije o putovanju i prometu.
- Sve dok dani DAB prijemnik može primati signal koji šalje postaja za emitiranje (čak i ako je signal vrlo slab), osigurana je reprodukcija zvuka.

- Nema iščezavanja signala (slabljenje zvuka) koje je tipično za AM ili FM prijem. DAB signal se reproducira s konstantnom glasnoćom.
- Smetnje koje uzrokuju postaje koje su na bliskoj frekvenciji (fenomen koji je tipičan za AM i FM prijem) se ne događaju se kod DAB-a.

Ako je signal DAB preslab da ga prima prijemnik, sustav se prebacuje na isti program ili drugu DAB ili FM postaju.

- Ako se DAB signal reflektira od prirodnih prepreka ili zgrada, kvaliteta prijema je poboljšana, dok je AM ili FM prijem u takvim slučajevima značajno oslabljen.
- Kada je omogućen DAB prijem, FM tuner Infotainment sustava ostaje uključen u pozadini i neprekidno traži FM radijske postaje s najboljim prijemom.

## CD Uređaj za reprodukciju

Opće napomene ..... 58

Korištenje ..... 59

### Opće napomene

CD uređaj sustava Infotainment može reproducirati audio CD-ove, MP3 CD-ove i WMA CD-ove (ovisno o verziji).

CD16 BT, CD18 BT: Moguća reprodukcija i AAC i WAV formata.

### Važne informacije o audio CD-ima i MP3/WMA CD-ima

#### Oprez

U nikakvim okolnostima ne stavljajte DVD-e, singl CD-e promjera 8 cm ili CD-e nepravilnog oblika u audio uređaj.

Na CD-e ne smijete stavljati nikakve naljepnice. Ovi diskovi se mogu zaglaviti u CD uređaju i oštetiti ga. Tada će biti potrebna skupa zamjena uređaja.

- Audio CD-i sa zaštitom od kopiranja, koja nije u skladu s CD standardom, neće se moći pravilno ili se uopće neće moći reproducirati.

- Diskovi CD-R i CD-RW kućne izrade te WMA datoteke s oznakom Digital Rights Management (DRM) kupljene putem interneta možda se neće moći reproducirati.
- Na mješovitim CD-ima (kombinacija audio i podaci, npr. MP3), detektirat će se i reproducirati samo audio naslovi.
- CD-R-i i CD-RW-i koje ste sami snimili su osjetljiviji na loše rukovanje nego unaprijed snimljeni CD-i. Mora biti osigurano pravilno rukovanje, posebice u slučaju CD-R-a i CD-RW-a koje ste sami snimili; pogledajte u nastavku.
- Izbjegavajte ostavljanje otisaka prstiju prilikom promjene CD-a.
- CD-e vratite natrag u njihove oмотnice odmah nakon uklanjanja iz CD uređaja kako biste ih zaštitili od prljavštine i oštećivanja.
- Prljavština i tekućine na CD-ima mogu zaprljati leću unutar audio uređaja i prouzročiti greške.

- Zaštite CD-e od topline i direktnog sunčevog svjetla.
- Sljedeća ograničenja odnose se na MP3/WMA CD-e:  
Jedino se MP3 i WMA datoteke mogu učitati.  
Maksimalna dubina strukture mape: 11 razina.  
Maksimalan broj MP3 i/ili WMA datoteka koje se mogu snimiti: 1000 datoteka.  
Primjenjive ekstenzije liste za reprodukciju: .m3u, .pls.  
Unosi liste za reprodukciju moraju biti u obliku relativnih putanja.
- Postupak s datotekama MP3 i WMA je istovjetan. Kada je učitana CD s WMA datotekama, prikazuju se izbornici povezani s MP3.

## Korištenje

### CD16 BT USB, CD18 BT USB - upotreba CD uređaja

#### Početak reprodukcije CD-a

Uključite sustav Infotainment (pritiskom na ) i umetnite CD s otisnutom stranom okrenutom prema gore u utor uređaja koji će ga uvući. reprodukcija CD-a počinje automatski.

Ako je CD već prisutan u uređaju, uzastopno pritisnite **MEDIA** kako biste odabrali željeni audio izvor: započinje reprodukcija CD-a.

#### Napomena

Informacije o CD-u i trenutno reproduciranom glazbenom zapisu prikazane na zaslonu ovise o podacima spremljenim na audio CD-u ili MP3 CD-u.

#### Odabir albuma ili naslova



Okrenite **BROWSE** za odabir albuma ili naslova s liste.

Za odabir pritisnite kogačić.

#### Preskakanje na sljedeći ili prethodni naslov

Kratko pritisnite  ili  jedanput ili nekoliko puta.

#### Brzo pomicanje naprijed ili natrag

Pritisnite i držite  ili  za brzo prelaženje trenutno odabranog naslova prema naprijed ili natrag.

#### Ponavljanje

Tijekom reprodukcije CD-a, pritisnite i zadržite numeriranu tipku **1** (od tipki postaja 1...6) kako biste ponovili trenutni glazbeni broj.

**RPT** se pojavljuje na zaslonu kada je aktivno ponavljanje.

Pritisnite i zadržite tipku s brojevima **1** još jednom kako biste je deaktivirali.

**RPT** nastaje sa zaslona.

#### Slučajni redoslijed reprodukcije

Tijekom reprodukcije CD-a pritisnite i zadržite numeriranu tipku **2** (od tipki postaja 1...6) kako biste aktivirali nasumičnu reprodukciju.

**MIX** se pojavljuje na zaslonu kada je aktivan slučajni redoslijed reprodukcije.

**Napomena**

Na MP3 CD-u funkcija nasumične reprodukcije primjenjuje se jedino na trenutni album.

Pritisnite i zadržite tipku s brojevima 2 još jednom kako biste je deaktivirali.





**MIX** nastaje sa zaslona.

Slučajni redoslijed reprodukcije također se može deaktivirati izbacivanjem CD-a.

**Napomena**

Slučajni redoslijed reprodukcije nije deaktiviran kada se audio sustav isključi ili se promijeni izvor zvuka.

**Pauza**

Kratko pritisnite  ili  ili oba istovremeno,  i , za prekid reprodukcije CD-a/MP3 CD-a. Pritisnite još jednom za nastavak reprodukcije.

Funkcija pauze deaktivira se automatski kada se podesi glasnoća, audio izvor se mijenja ili se daju automatske poruke s informacijama.

**Prikaz dodatnih tekstualnih informacija (CD-Text ili ID3 oznaka)**

Nakon izbora glazbenog broja (zapisa) ili albuma, kratko pritisnite **TEXT** i pristupite tekstualnim informacijama na CD-u (napr. ime izvođača, naziv albuma ili naziv pjesme).

Ako želite prikazati sve tekstualne informacije odjednom, pritisnite i zadržite **TEXT**.

Za zatvaranje zaslona, pritisnite .

**Vađenje CD-a**





Pritisnite : CD se gura van iz CD ležišta.

Ako se nakon izbacivanja CD ne izvadi, nakon nekoliko sekundi će se automatski ponovno uvući.

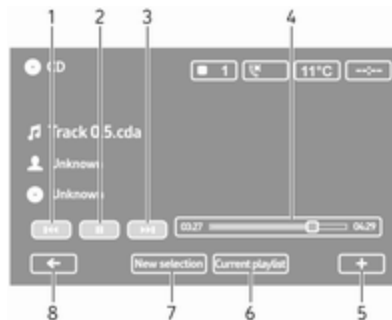
**NAVI 80 IntelliLink (tip B i C) - upotreba CD uređaja**

Kada odaberete CD uređaj, na zaslonu su dostupne sljedeće opcije:



1. : prijelaz na prethodnu pjesmu.
2. : Pauziranje pjesme.
3. : prijelaz na sljedeću pjesmu.
4. Traka za kretanje za proteklo vrijeme: Kretanje kroz pjesme.
5. : Otvaranje skočnog izbornika; za promjenu izvora zvuka ili pristup postavkama pjesme (npr. uključivanje/isključivanje miješanja ili ponavljanja, prikaz detalja o trenutnoj pjesmi i postavke zvuka).
6. **Trenutni popis pjesama**: Pristup popisu trenutne reprodukcije.

7. **Novi odabir:** Odaberite drugu pjesmu s priključenom izvora zvuka.
8. **←:** Povratak na prethodni zaslon.

### Početak reprodukcije CD-a

Uključite sustav Infotainment (pritisnom na ) i umetnite CD s otisnutom stranom okrenutom prema gore u utor uređaja koji će ga uvući. reprodukcija CD-a počinje automatski.

Ako se u uređaju već nalazi CD, dodirnite  u gornjem lijevom kutu i odaberite **CD**, ili više puta pritisnite **MEDIA** ili **AUDIO** kako biste odabrali željeni izvor zvuka: CD uređaj je pokrenut.

### Napomena

Informacije o CD-u i trenutno reproduciranom glazbenom zapisu prikazane na zaslonu ovise o podacima spremljenim na audio CD-u ili MP3 CD-u.



### Odabir albuma ili naslova

Dodirnite **New selection** ili **Current playlist**, ili okrenite središnji kotačić za odabir albuma ili naslova s liste.

### Preskakanje na sljedeći ili prethodni naslov

Kratko dodirnite  ili  jedanput ili nekoliko puta.

### Brzo pomicanje naprijed ili natrag

Dodirnite i držite  ili  za brzo prelaženje trenutno odabranog naslova prema naprijed ili natrag.

### Ponavljanje

Dodirnite  ili na središnjoj kontrolnoj jedinici pritisnite **Options** kako biste pristupili izborniku postavki, pa zatim odaberite **Repeat** za aktiviranje.





### Slučajni redoslijed reprodukcije

Dodirnite  ili na središnjoj kontrolnoj jedinici pritisnite **Options** kako biste pristupili izborniku postavki, pa zatim odaberite **Shuffle** za aktiviranje.

### Napomena

Kod CD MP3/WMA, funkcija slučajnog redoslijeda reprodukcije primjenjuje se na aktualni album, zatim prelazi na sljedeći album.

### Pauza



Kratko dodirnite  ili pritisnite kotačić za glasnoću  ili istovremeno oba,  i , za prekid reprodukcije CD-a/MP3 CD-a. Pritisnite još jednom za nastavak reprodukcije.

Funkcija pauze deaktivira se automatski kada se podesi glasnoća, audio izvor se mijenja ili se daju automatske poruke s informacijama.

### Prikaz dodatnih tekstualnih informacija (CD-Text ili ID3 oznaka)

Dodirnite  i zatim odaberite **Track details**, za pristup tekstualnoj informaciji dostupnoj na CD-u (primjerice, ime umjetnika, naziv albuma ili naziv pjesme).

### Vađenje CD-a

Dodirnite  i zatim odaberite **Eject**, ili pritisnite . CD se gura van iz CD ležišta.

Ako se nakon izbacivanja CD ne izvadi, nakon nekoliko sekundi će se automatski ponovno uvući.

## AUX ulaz

Opće napomene .....	63
Korištenje .....	63

### Opće napomene



Ovisno o verziji, u Infotainment sustavu (ili na ploči s instrumentima) postoji AUX priključak za spajanje vanjskih izvora zvuka.

#### **Napomena**

Priključak se uvijek mora održavati čist i suh.

Moguće je, primjerice, priključiti prijenosni CD uređaj preko utikača 3,5 mm na AUX ulaz.

### Korištenje

Audio uređajem priključenim na ulaz AUX možete upravljati isključivo kontrolama na samome uređaju, a ne putem sustava Infotainment. Naslove na izvoru zvuka birajte direktno samo kada vozilo miruje.

#### **Opres**

Prije povezivanja ili odvajanja dodatnog uređaja, na primjer prenosivog CD uređaja, isključite uređaj i sustav Infotainment te izbjegnite probleme s kvalitetom zvuka i moguća oštećenja opreme.

Nakon spajanja putem priključka sustav automatski detektira izvor zvuka. Ovisno o glasnoći snimanja, može doći do stanke prije početka reprodukcije zvuka.

Zaslon ne pokazuje ime izvođača ili pjesme.

**Napomena**

Pomoćni uređaj obavezno odložite na sigurno mjesto za vrijeme vožnje. Putnici bi se mogli ozlijediti predmetima koji se uslijed snažnog kočenja, iznenadne promjene smjera ili prilikom nesreće počnu slobodno pomicati.

**R15 BT USB, R16 BT USB, CD16 BT USB, CD18 BT USB - upotreba AUX ulaza**

Pritisnite **MEDIA** ili **AUDIO/SOURCE** kako biste promijenili audio izvor na AUX način rada, a zatim uključite pomoćni uređaj. Na zaslonu će se prikazati AUX.



**AUX postavke**

Pritisnite **SETUP** kako biste pristupili izborniku postavki.

Odaberite AUX IN i okrećite **OK**, sve dok ne budete mogli odabrati željenu postavku od:

- HI (300 mV)
- MID (600 mV)
- LO (1200 mV)

**NAVI 50 IntelliLink - upotreba AUX ulaza**

Za pristup izborniku medija u bilo koje vrijeme, dodirnite , pa  **MEDIJI**.

Za promjenu pomoćnih izvora, dodirnite  u gornjem lijevom kutu. Dostupne su sljedeće opcije:

- **USB:** pogledajte (NAVI 50 IntelliLink) "USB priključak" ⇨ 65.
- **iPod:** Pogledajte (NAVI 50 IntelliLink) "USB priključak" ⇨ 65.
- **BT:** pogledajte (NAVI 50 IntelliLink) "Bluetooth glazba" ⇨ 69.
- **AUX:** Odaberite za promjenu izvora zvuka na način rada AUX, a zatim uključite pomoćni uređaj.

**NAVI 80 IntelliLink - upotreba AUX ulaza**

Promijenite izvor zvuka na AUX način rada za reprodukciju sadržaja sa spojenog pomoćnog uređaja.

Za pristup izborniku medija s početne stranice, dodirnite **IZBORNIK**, a zatim **Multimedija** te **Mediji**.

Dodirnite  ako želite otvoriti iskočni izbornik (ovisno o verziji). Dostupne su sljedeće opcije:

- **Pomoćna utičnica:** Promijenite izvor zvuka na način rada AUX, a zatim uključite pomoćni uređaj.
- **USB:** pogledajte (NAVI 80 IntelliLink) "USB priključak" ⇨ 65.
- **Bluetooth povezivanje:** Pogledajte (NAVI 80 IntelliLink) "Bluetooth glazba" ⇨ 69
- **CD uređaj:** Pogledajte (NAVI 80 IntelliLink) "Upotreba CD uređaja" ⇨ 59.
- **SD kartica:** Postupak je sličan onima za CD uređaj ⇨ 59.



## USB priključak

Opće napomene .....	65
Reprodukcija snimljenih audio datoteka .....	66

### Opće napomene



Ovisno o verziji, u Infotainment sustavu (ili na ploči s instrumentima) postoji USB priključak  $\psi$  za spajanje vanjskih izvora zvuka.

#### Napomena

Priključak se uvijek mora održavati čist i suh.

U USB priključak možete priključiti MP3 uređaj, USB memorijski uređaj, iPod ili pametni telefon.

Tim uređajima se rukuje putem kontrola i izbornika sustava Infotainment.

### Važne informacije

#### MP3 uređaj i USB uređaji

- Spojeni MP3 uređaji i USB memorije moraju biti u skladu s USB Mass Storage Class specifikacijama (USB MSC).
- Podržani su samo MP3 uređaji i USB uređaji s veličinom sektora od 512 bajta i veličinom klastera manjom ili jednakom 32 kilobajta u FAT32 sustavu.
- Nisu podržani tvrdi diskovi (HDD).
- Za podatke pohranjene na MP3 uređaj ili USB uređaj vrijede sljedeća ograničenja:

Može čitati samo datoteke u formatu MP3, WMA i (ovisno o Infotainment sustavu) ACC datoteke. WAF i druge komprimirane datoteke ne može reproducirati.

Maksimalna dubina strukture mape: 11 razina.

Maksimalan broj datoteka koje se mogu spremiti: 1000 datoteka.

**NAVI 50 IntelliLink:** Minimalni preporučeni kapacitet memorije USB pogona je 4 GB.

Preporučeni maksimalni kapacitet memorije je 32 GB.

WMA datoteke koje imaju Digital Rights Management (DMR) kupljene na internetu možda se neće moći reproducirati.

Primjenjive ekstenzije liste za reprodukciju: .m3u, .pls.

Unosi liste za reprodukciju moraju biti u obliku relativnih putanja.

## Reprodukcija snimljenih audio datoteka

Kada je audio uređaj priključen, njime možete upravljati isključivo putem kontrola i izbornika sustava Infotainment.

### R15 BT USB, R16 BT USB, CD16 BT USB, CD18 BT USB - reprodukcija glazbe putem USB priključka

#### MP3 uređaj / iPod / USB uređaji

Sustav detektira audio uređaj kada je priključen USB uređaj, a trenutna pjesma se prikazuje automatski.

Ako priključite novi audio uređaj, automatski će reproducirati prvu pjesmu iz prve mape. Ako ponovno priključujete uređaj, nastavit će se reprodukcija posljednje pjesme.

Ovisno o spojenom audio uređaju, odaberite mapu (MP3 uređaj, USB uređaj) ili listu za reprodukciju (prijenosni digitalni muzički uređaj).

Rad s izvorima podataka spojenima putem USB-a uglavnom je isti kao i za audio/MP3/WMA CD ↷ 59.

#### Odabir naslova

Ako želite izravno odabrati pjesmu (i promijeniti mape), prvo pristupite strukturi izbornika audio uređaja pritiskom na OK tijekom reprodukcije. Odaberite pjesme i promijenite mape okretanjem i pritiskom na kotačić.

### NAVI 50 IntelliLink - Reprodukcija glazbe putem USB priključka

#### MP3 uređaj / USB uređaji / iPod

Sustav detektira audio uređaj kada je priključen USB uređaj, a trenutna pjesma se prikazuje automatski. Prepozna je i vrstu uređaja (MP3 uređaj / USB uređaji / iPod) i automatski odabire odgovarajući način rada audio izvora (USB ili iPod).

Kad je izbornik  **MEDIJ** aktivan, dostupni su sljedeći podizbornici:

- **Glavni/Reproduktor**
- **Popis**
- **Opcije**

Za promjenu audio izvora, dodirnite ▼ u gornjem lijevom kutu. Dostupne su sljedeće opcije:

- **USB:** Odaberite za promjenu izvora zvuka na USB način rada.

#### Napomena

Tijekom uporabe, puni se ili održava baterija priključenog USB uređaja.

- **iPod:** Odaberite za promjenu izvora zvuka na iPod način rada.

- **BT:** pogledajte (NAVI 50 IntelliLink) "Reprodukcija glazbe putem Bluetooth značajke" - ↪ 69.
- **AUX:** pogledajte (NAVI 50 IntelliLink) "Upotreba Aux ulaza" ↪ 63.

### Glavni/Reproduktor

Odaberite za prikaz trenutnog zapisa. Na ovom zaslonu dostupne su sljedeće opcije:

- ◀◀ (preskakanje na prethodni zapis, pritisnite i zadržite za brzo premotavanje prema natrag)
- II▶ (stanka/reprodukcija)
- ▶▶ (preskakanje na sljedeći zapis, pritisnite i zadržite za brzo premotavanje prema naprijed)

### Popis

Prikazuje popis zapisa u trenutnom albumu/mapi. Odaberite pojedini zapis za izravnu reprodukciju.

### Napomena

Prema zadanim postavkama, albumi su popisani abecednim redom.

Ako je priključen USB pogon, sve mape će biti na istoj razini.

Za povratak na prethodnu razinu mapa, dodirnite ↱.

### Opcije

Odaberite za prikaz sljedećih opcija:

- **Ponovi** (isključeno/pjesma/ mapa/sve)
- **Promiješaj** (uključeno/isključeno)

### NAVI 80 IntelliLink - Reprodukcija glazbe putem USB priključka

#### MP3 uređaj / USB uređaji

Promijenite izvor zvuka na USB način rada za reprodukciju datoteka sa spojenog USB uređaja.

Za pristup izborniku medija s početne stranice, odaberite **IZBORNİK**, a zatim **Multimedija** te **Mediji**.

Dodirnite **+** ako želite otvoriti iskočni izbornik (ovisno o verziji). Dostupne su sljedeće opcije:

- **USB:** Promjena izvora zvuka na USB način rada.
- **Pomoćna utičnica:** Pogledajte (NAVI 80 IntelliLink) "AUX ulaz" ↪ 63.
- **Bluetooth povezivanje:** Pogledajte (NAVI 80 IntelliLink) "Reprodukcija glazbe putem Bluetooth značajke" ↪ 69.
- **SD kartica**
- **CD uređaj:** Pogledajte (NAVI 80 IntelliLink) "Upotreba CD uređaja" ↪ 59.

Kad je odabran USB način rada, na zaslonu su dostupne sljedeće opcije:

- ◀◀ ili ▶▶: Prijelaz na prethodnu/ sljedeću pjesmu.
- II: Pauziranje pjesme.
- Traka za kretanje za proteklo vrijeme: Kretanje kroz pjesme.
- **Novi odabir:** Odaberite drugu pjesmu s priključenom izvora zvuka.

- **Trenutni popis pjesama:** Pristup popisu trenutne reprodukcije.
- **←:** Povratak na prethodni zaslon.
- **+**: Otvaranje skočnog izbornika; za promjenu izvora zvuka ili pristup postavkama pjesme (npr. uključivanje/isključivanje miješanja ili ponavljanja, prikaz detalja o trenutnoj pjesmi i postavke zvuka).

### **Odvajanja od USB priključka**

Reprodukcija prestaje odmah kada se audio uređaj odvoji od USB priključnice.

## Bluetooth glazba

Opće napomene .....	69
Rad .....	69

### Opće napomene

Dodatni audio uređaji s funkcijom Bluetooth (npr. mobiteli s glazbom, MP3 uređaji itd.), koji podržavaju muzički protokol Bluetooth A2DP, mogu se bežično priključiti na sustav Infotainment.

### Važne informacije

- Sustav Infotainment povezuje se samo s uređajima s funkcijom Bluetooth koji podržavaju A2DP (Advanced Audio Distribution Profile). Kod ranijih verzija mogu postojati problemi s povezivanjem.
- Bluetooth uređaj mora podržavati AVRCP (Audio Video Remote Control Profile), verzija 1.0 ili novija. Ako uređaj ne podržava AVRCP, sustav Infotainment može regulirati samo glasnoću.
- Prije povezivanja Bluetooth uređaja na sustav Infotainment proučite funkciju Bluetooth u uputama za korištenje.

### Rad

#### Preduvjeti

Da biste Bluetooth audio uređajem mogli upravljati putem sustava Infotainment, morate zadovoljiti sljedeće uvjete:

- Mora biti aktivirana funkcija Bluetooth sustava Infotainment. Pogledajte "Bluetooth povezivanje" u odjeljku "Telefon" ↗ 116.
- Bluetooth funkcija audio uređaja povezanog Bluetooth vezom mora biti aktivirana (vidi upute za korištenje audio uređaja).
- Ovisno o vrsti audio uređaja, može postojati uvjet da uređaj bude "vidljiv" (vidi upute za korištenje audio uređaja).
- Sustav Infotainment mora prepoznavati sparni audio uređaj i s njime biti povezan.

## R15 BT USB, R16 BT USB, CD16 BT USB, CD18 BT USB - reprodukcija glazbe putem Bluetooth značajke

### Bluetooth povezivanje

Veza između audio uređaja i sustava Infotainment mora biti uspostavljena putem funkcije Bluetooth, odnosno uređaj mora biti spojen s vozilom prije uporabe.

Pogledajte "Bluetooth povezivanje" u odjeljku "Telefon" ⇨ 116.

- Možete spariti i na listu uređaja spremi najviše pet audio uređaja, ali istovremeno može biti spojen samo jedan uređaj.
- Ako uređaj ima funkcije za glazbu i za telefon, obje funkcije će biti sparene. Sparivanje mobilnog telefona ⇨ 114.
- Funkcije telefona ostaju aktivne prilikom korištenja audio uređaja, a reprodukcija se prekida tijekom korištenja telefona.

### Sparivanje dodatnog audio uređaja sa sustavom Infotainment

Ako želite upariti uređaj, pritisnite **TEL** i odaberite **Uparivanje uređaja** okretanjem i pritiskom na **OK**. Prikazuje se zaslon **Spretno za uparivanje**.

Nakon toga na audio uređaju potražite Bluetooth opremu u blizini uređaja.

Odaberite **My Radio** (npr. ime sustava) s liste na audio uređaju pa, ako je primjenjivo, na tipkovnici audio uređaja unesite kod za uparivanje prikazan na zaslonu sustava Infotainment.

#### Napomena

Ako audio uređaj nema zaslon, unesite zadani kod za uparivanje u uređaj, a zatim u Infotainment sustav. Pogledajte upute za korištenje tog zadanog koda za uparivanje audio uređaja koji je obično **0000**. Ovisno o uređaju, kod za uparivanje treba unijeti obrnutim redoslijedom, npr. prvo u Infotainment sustav.

Ako uparivanje ne uspije, sustav se vraća na prethodni izbornik i prikazuje se odgovarajuća poruka. Ako je potrebno ponovite postupak.

Zaslon sustava Infotainment po dovršetku postupka porukom potvrđuje uparivanje i navodi ime uparenog audio uređaja.

#### Napomena

Kada je Bluetooth veza aktivna, upravljanje audio uređajem putem sustava Infotainment brže će isprazniti bateriju audio uređaja.

### Povezivanje audio uređaja

Audio uređaji automatski se povezuju na Infotainment sustav nakon dovršetka postupka uparivanja.

Ako želite spojiti audio uređaj koji je uparen ili ako želite spojiti neki drugi upareni audio uređaj, pritisnite **TEL** i odaberite izbornik **Odabir uređaja**. Lista uređaja prikazuje već sparene audio uređaje.

Odaberite željeni uređaj iz popisa te potvrdite pritiskom na **OK**. Prikazana poruka potvrđuje povezivanje.

### Odvajanje audio uređaja

Kako biste prekinuli vezu audio uređaja i Infotainment sustava, pritisnite **TEL** (ili **SETUP**) i odaberite **Bluetooth connection (Bluetooth veza)**. Odaberite željeni uređaj iz popisa uređaja, zatim odaberite **Disconnect the device (Odspoj uređaj)** okretanjem i pritiskom na **OK**. Prikazana poruka potvrđuje prekid veze.

Isključivanjem audio uređaja ili deaktiviranjem funkcije Bluetooth na audio uređaju odvojit ćete uređaj i od sustava Infotainment.

### Rasparivanje (brisanje) dodatnog audio uređaja iz sustava Infotainment

Ako je lista sparenih audio uređaja puna, novi uređaj se može spariti samo ako se neki postojeći uređaj raspari.

Ako želite odvojiti upareni uređaj, odnosno izbrisati audio uređaj iz memorije sustava, pritisnite **TEL** i odaberite **Izbriši uređaj**. Odaberite željeni audio uređaj iz popisa i pritisnite **OK** kako biste na upit potvrdili brisanje.

### Upravljanje putem Infotainment sustava

Kada se sparivanje i povezivanje vrši bežično, reprodukcija zvuka počinje automatski.

Audio uređajem tada možete upravljati putem tipki, kotačića za regulaciju i prikazanih izbornika sustava Infotainment.

Ovisno o vrsti audio uređaja, putem sustava Infotainment možete upravljati cijelim nizom funkcija.

Rad i korištenje bežično spojenog audio uređaja slični su korištenju CD uređaja ⇨ 59.

### NAVI 50 IntelliLink - Reprodukcija glazbe putem Bluetooth značajke

#### Bluetooth povezivanje

Veza između audio uređaja i sustava Infotainment mora biti uspostavljena putem funkcije Bluetooth, odnosno uređaj mora biti sparn s vozilom prije uporabe.

Pogledajte (NAVI 50 IntelliLink) "Bluetooth povezivanje" u odjeljku "Telefon" ⇨ 116.

- Moguće je spariti i spremi na listu uređaja najviše pet audio uređaja, ali istovremeno može biti spojen samo jedan (ovisno o verziji, može se spariti do osam audio uređaja).
- Ako uređaj ima funkcije za glazbu i za telefon, obje funkcije će biti sparene. Sparivanje mobilnog telefona ⇨ 114.
- Funkcije telefona ostaju aktivne prilikom korištenja audio uređaja, a reprodukcija se prekida tijekom korištenja telefona.

### Sparivanje dodatnog audio uređaja sa sustavom Infotainment

Za sparivanje audio uređaja, dodirnite  pa  **POSTAVKA(E)**.

Odaberite **Bluetooth** pa ili **Traženje Bluetooth uređaja** ili **Odobrenje eksternih uređaja**.

Na audio uređaju potražite Bluetooth opremu u blizini uređaja.

Odaberite naziv Infotainment sustava (npr. **MEDIA-NAV**) iz liste na audio uređaju, a zatim (ako je potrebno) na

tipkovnici audio uređaja unesite kod za uparivanje prikazan na zaslonu sustava Infotainment.

Zadani kod za uparivanje je **0000**. Kako biste promijenili ovaj kod za uparivanje prije pokretanja postupka uparivanja, odaberite **Promjena lozinke** za ažuriranje.

#### Napomena

Ako audio uređaj nema zaslon, unesite zadani kod za uparivanje u uređaj, a zatim u Infotainment sustav. Pogledajte upute za korištenje tog zadanog koda za uparivanje audio uređaja koji je obično **0000**. Ovisno o uređaju, kod za uparivanje treba unijeti obrnutim redoslijedom, npr. prvo u Infotainment sustav.

Ako uparivanje ne uspije, ponovite postupak po potrebi.

#### Napomena

Kada je Bluetooth veza aktivna, upravljanje audio uređajem putem sustava Infotainment brže će isprazniti bateriju audio uređaja.

#### Povezivanje audio uređaja

Audio uređaji automatski se povezuju na Infotainment sustav nakon dovršetka postupka uparivanja.

Za promjenu spojenih audio uređaja, dodirnite , pa **POSTAVKA(E)**.

Zatim birajte **Bluetooth** pa **Prikaži popis Bluetooth uređaja**. Lista uređaja prikazuje već sparene audio uređaje.

Odaberite željeni audio uređaj iz popisa te potvrdite dodirnom **OK**.

#### Odvajanje audio uređaja

Isključivanjem audio uređaja ili deaktiviranjem funkcije Bluetooth na audio uređaju odvojiti ćete uređaj od sustava Infotainment.

#### Rasparivanje (brisanje) dodatnog audio uređaja iz sustava Infotainment

Ako je lista sparenih audio uređaja puna, novi uređaj se može spariti samo ako se neki postojeći uređaj raspari.

Ako želite odvojiti audio uređaj, odnosno kako biste izbrisali audio uređaj iz memorije sustava, dodirnite , pa **POSTAVKA(E)**.

Odaberite **Bluetooth** pa **Prikaži popis Bluetooth uređaja**.

Odaberite željeni audio uređaj iz popisa, a zatim dodirnite  kako biste izbrisali uređaj. Po potrebi izbrisite sve uređaje s popisa biranjem **Opcije**, pa **Izbrisi sve**. Potvrdite s **OK**.

#### Upravljanje putem Infotainment sustava

Kada se sparivanje i povezivanje vrši bežično, reprodukcija zvuka počinje automatski.

Audio uređajem tada se može upravljati putem opcija na zaslonu Infotainment sustava.

Ovisno o vrsti audio uređaja, putem sustava Infotainment možete upravljati cijelim nizom funkcija.

Rad i korištenje bežično spojenog audio uređaja slični su reprodukciji snimljenih audio datoteka putem USB priključka. Pogledajte (NAVI 50 IntelliLink) "Reprodukcija glazbe putem USB priključka" u odjeljku "USB priključak" ⇨ 66.



## NAVI 80 IntelliLink - reprodukcija glazbe putem Bluetooth značajke

### Bluetooth povezivanje

Veza između audio uređaja i sustava Infotainment mora biti uspostavljena putem funkcije Bluetooth, odnosno uređaj mora biti spojen s vozilom prije uporabe.

- Određen je maksimalan broj audio uređaja koji se mogu upariti i spremati na listu uređaja, ali istovremeno može biti spojen samo jedan.
- Ako uređaj ima funkcije za glazbu i za telefon, obje funkcije će biti sparene. Sparivanje mobilnog telefona ⇨ 114.
- Funkcije telefona ostaju aktivne prilikom korištenja audio uređaja, a reprodukcija se prekida tijekom korištenja telefona.

### Sparivanje dodatnog audio uređaja sa sustavom Infotainment

Na početnoj stranici dodirnite, **IZBORNİK**, zatim **Multimedija**, pa **Postavke**.

Odaberite **Mediji** za pristup izborniku postavki medija, a zatim odaberite opciju "Upravljanje Bluetooth uređajima"/"Konfiguriranje Bluetooth povezivanja".

Postupak uparivanja sličan je postupku uparivanja mobilnog telefona. Pogledajte (NAVI 80 IntelliLink) "Bluetooth povezivanje" u odjeljku "Telefon" ⇨ 116.

### Povezivanje audio uređaja

Audio uređaji automatski se povezuju na Infotainment sustav nakon dovršetka postupka uparivanja.

U svakom trenutku, možete promijeniti audio izvor na način rada Bluetooth kako biste reproducirali datoteke s povezanog Bluetooth uređaja.

Na početnoj stranici odaberite **IZBORNİK**, zatim **Multimedija**, pa **Mediji**.

Ovisno o verziji, dodirnite **+** (za otvaranje iskočnog izbornika). Odaberite **Bluetooth/Bluetooth povezivanje** ako želite promijeniti izvor zvuka u Bluetooth.

### Odvajanje audio uređaja

Isključivanjem audio uređaja ili deaktiviranjem funkcije Bluetooth na audio uređaju odvojit ćete uređaj od sustava Infotainment.

### Rasparivanje (brisanje) dodatnog audio uređaja iz sustava Infotainment

Za odvajanje uparenog uređaja odnosno za brisanje uređaja iz memorije sustava:

Na početnoj stranici dodirnite, **IZBORNİK**, zatim **Multimedija**, pa **Postavke**.

Odaberite **Mediji** za pristup izborniku postavki medija, a zatim odaberite opciju "Upravljanje Bluetooth uređajima"/"Konfiguriranje Bluetooth povezivanja".

Pritisnite **+** za otvaranje skočnog izbornika. Dostupne su sljedeće opcije:

- **Isključenje Bluetooth-a:**  
Odaberite za isključenje funkcije Bluetooth na Infotainment sustavu.
- **Postavite TomTom vidljivim:**  
Odaberite kako biste Infotainment sustav učinili

"vidljivim" drugim Bluetooth uređajima, omogućujući njihovo uparivanje sa sustavom.

- **Odvajanje svih uređaja:** Odaberite za odvajanje svih trenutno povezanih uređaja od Infotainment sustava, bez njihovog brisanja/poništenja uparivanja.
- **Brisanje uređaja:** odaberite za poništenje uparivanja s Infotainment sustavom.

Postupak poništenja uparivanja sličan je postupku poništenja uparivanja mobilnog telefona. Pogledajte (NAVI 80 IntelliLink) "Bluetooth povezivanje" u odjeljku "Telefon" ⇨ 116.

### Upravljanje putem Infotainment sustava

Kada se sparivanje i povezivanje vrši bežično, reprodukcija zvuka može započeti automatski.

Audio uređajem tada se može upravljati putem opcija na zaslonu Infotainment sustava.

Ovisno o vrsti audio uređaja, putem sustava Infotainment možete upravljati cijelim nizom funkcija.

Rad i korištenje bežično spojenog audio uređaja slični su reprodukciji snimljenih audio datoteka putem USB priključka. Pogledajte (NAVI 80 IntelliLink) "Reprodukcija glazbe putem USB priključka" u odjeljku "USB priključak" ⇨ 66.

## Eksterni uređaji

Prikaz slika .....	75
Reprodukcija filmova .....	75
Korištenje aplikacija pametnog telefona .....	76

### Prikaz slika

#### NAVI 80 IntelliLink - prikaz slika

Za pristup izborniku "Slike" s početne stranice, dodirnite **IZBORNİK**, a zatim **Multimedija te Slike**.

#### Napomena

Reprodukcija je moguća samo ako vozilo miruje.

Odaberite spojeni uređaj (npr. SD kartica, USB) za pristup individualnim fotografijama ili predstavljanje svih kompatibilnih fotografija na uređaju.

Na zaslonu se prikazuju sljedeće opcije:

- < ili >: Prijelaz na prethodnu/ sljedeću fotografiju.
- **Sličice**: Prebacivanje između prikaza preko cijelog zaslona i minimiziranog prikaza.
- **Novi odabir**: Odabir druge fotografije sa spojenog uređaja.
- **+**: Otvaranje skočnog izbornika; za promjenu uređaja ili pristup postavkama fotografije.

Prilikom pregledavanja fotografije/slajda, skočni izbornik

omogućuje i postavljanje razine zumiranja te prikaz svih fotografija u obliku sličica.

Postavke fotografije - pogledajte (NAVI 80 IntelliLink) "Postavke sustava" ⇨ 43.

### Reprodukcija filmova

#### NAVI 80 IntelliLink - Reprodukcija filmova

Za pristup izborniku "Videozapisi" s početne stranice, dodirnite **IZBORNİK**, a zatim **Multimedija te Video**.

#### Napomena

Reprodukcija je moguća samo ako vozilo miruje.

Odaberite spojeni uređaj (npr. SD kartica, USB) za pristup individualnim ili svim videozapisima na uređaju.

Na zaslonu se prikazuju sljedeće opcije:

- **◀◀** ili **▶▶**: Prijelaz na prethodni/ sljedeći videozapis.
- **||**: Pauziranje videozapisa.

- Traka za kretanje za proteklo vrijeme: Kretanje kroz videozapise.
- **Novi odabir:** Odabir drugog videa sa spojenog uređaja.
- **Prikaz preko cijelog zaslona:** Prebacivanje na prikaz preko cijelog zaslona.
- **←:** Povratak na prethodni zaslon.
- **+**: Otvaranje skočnog izbornika; za promjenu uređaja ili pristup postavkama videozapisa. Tijekom reprodukcije videozapisa skočni izbornik omogućuje i povratak na popis videozapisa.

Video postavke - pogledajte (NAVI 80 IntelliLink) "Postavke sustava" ⇨ 43.

## Korištenje aplikacija pametnog telefona

### NAVI 80 IntelliLink - projekcija telefona

Aplikacija Android Auto za projiciranje telefona prikazuje odabrane aplikacije s vašeg pametnog telefona na zaslonu i omogućuje izravno rukovanje istima putem kontrola Infotainment sustava.

Kod proizvođača uređaja provjerite je li ova funkcija kompatibilna s vašim pametnim telefonom i je li ova aplikacija dostupna u zemlji u kojoj se nalazite.

### Priprema pametnog telefona

Preuzmite aplikaciju Android Auto na svoj pametni telefon iz trgovine Google Play™.

### Uključivanje projiciranja telefona

1. Priključite pametni telefon u USB priključak ⇨ 65.
2. Prihvatite zahtjev na zaslonu.

3. Dodirnite **A** na zaslonu i prihvatite odredbe o povjerljivosti. Kao korisnik po prvi puta, za nastavak potražite zahtjeve sustava na vašem mobilnom uređaju.

4. Ponovno dodirnite **A**.

Sada možete koristiti projiciranje telefona.

### Uporaba projekcije telefona

- Na zaslonu dodirnite **A** ako želite pristupiti izborniku Android Auto povezanog pametnog telefona.
- Pritisnite i držite **3** na kolu upravljača ili kontrole na stupu upravljača za pristup glasovnim kontrolama.

### Napomena

Dok koristite navigaciju i glazbene aplikacije putem Android Auto, zamijenit će se slične aplikacije integrirane u NAVI 80 IntelliLink.

### Povratak na zaslon

Pritisnite .

# Navigacija

Opće napomene ..... 77  
 Korištenje ..... 80  
 Unos odredišta ..... 93  
 Vođenje ..... 99  
 Pregled simbola ..... 107

## Opće napomene

### ⚠ Upozorenje

Navigacijski sustav je dodatna podupire vaše navigacijske sposobnosti, ali ih ne zamjenjuje. Vozite pažljivo i oprezno i budno motrite sigurnosne uvjete.

Ako su upute navigacijskog sustava u suprotnosti s prometnim propisima, uvijek se primjenjuju prometni propisi.

Navigacijski sustav će vas pouzdano voditi do vašeg željenog odredišta bez potrebe za korištenjem tiskanih karata.

Ako su usluge **Traffic info (Prometne informacije)** dostupne u vašoj zemlji ili području, trenutna prometna situacija uzima se u obzir prilikom određivanja rute. Sustav prima prometne poruke u aktualnom području prijema.

Ako se pretplatite na usluge "Live", primat ćete najnovije ažurirane, trenutno relevantne prometne informacije.

## Napomena

Dostupno samo s NAVI 80 IntelliLink.

## Funkcioniranje navigacijskog sustava

Navigacijski sustav preko osjetnika otkriva položaj i kretanje vozila.

Prevaljena udaljenost se određuje prema signalu brzinomjera vozila, a skretanja u zavojima putem žiro senzora. Položaj se određuje putem GPS satelita (Global Positioning System).

Usporedbom signala ovoga osjetnika s elektroničkim kartama navigacijskog sustava možete precizno odrediti položaj vozila.

Kada vozilo koristite prvi put ili nakon putovanja trajektom i sličnog, sustav će izvršiti samokalibraciju. Stoga je normalno ako ne daje točnu lokaciju dok vozilo ne prevali neku udaljenost.

Nakon unosa adrese odredišta ili zanimljive točke POI (najbliža benzinska postaja, hotel itd.) ruta se izračunava od stvarnog trenutnog položaja do odabranog odredišta.

Vođenje po ruti se vrši glasovnim izlazom i prikazanim ekranom.

### Upozorenje

Područja kao što su jednosmjerne ulice i pješačke zone nisu označena na karti navigacijskog sustava. U takvim područjima sustav može dati upozorenje koje morate prihvatiti. Stoga posebnu pažnju obratite na jednosmjerne ulice i druge ceste i ulaze u koje ne smijete ući.

### Napomena

Ovisno o Infotainment sustavu, radijski prijam može se prekinuti tijekom glasovnog navođenja i prije svake promjene smjera.

### USB memorijski uređaj (NAVI 50 IntelliLink)

USB memorijski uređaj potreban je za navigacijski sustav za pohranu, između ostalog, elektronskih karti gradova i cesta u vašoj zemlji.

### Napomena

Koristite USB memorijski štapić, formatiran u format FAT32, s minimalnim i maksimalnim kapacitetom memorije od 4 GB i 32 GB.

Nakon prevezenih prvih 100 km, možete zatražiti besplatnu nadogradnju digitalnih karata u razdoblju od 90 dana.

### Napomena

Kako bi se izbjegli mogući tehnički problemi, koristite samo kompatibilan USB memorijski uređaj za rad i ažuriranje navigacijskog sustava. Nemojte umetati USB memorijski uređaj u neki drugi uređaj (npr. digitalna kamera, mobilni telefon i sl.) ili u drugo vozilo.

### Instalacija softvera

Za ažuriranje digitalnih karata i ostvarenje svih prava ekskluzivnih usluga koje se mogu preuzeti, morate izraditi račun na web-stranici [opel.naviextras.com](http://opel.naviextras.com). Nakon toga morate instalirati softver.

### Otvaranje računala

Otvorite internetski račun putem stranica [opel.naviextras.com](http://opel.naviextras.com). Odaberite npr. opciju "Registracija" na web-mjestu i unesite odgovarajuće podatke.



### Instalacija softvera

Instalirajte softver na vašem računalu nakon što ga preuzmete od [opel.naviextras.com](http://opel.naviextras.com).

Slijedite upute na zaslonu za instaliranje softvera i pokretanje mrežne aplikacije.

### Registracija navigacijskog sustava

Navigacijski sustav mora se registrirati pomoću novog internetskog računala.

Umetnite prazan USB memorijski uređaj u USB priključak navigacijskog sustava. Dodirnite , zatim odaberite  **NAVI** /  **Nav**, pa **Opcije** i **Ažuriranje karte**.

Kako biste bili sigurni da je sav sadržaj spremljen u memoriju navigacijskog sustava, odaberite **Opcije**, a zatim **Ažuriraj**. Pričekajte dok se ažuriranje ne završi prije nego izvadite USB memorijski uređaj.

Zatim umetnite USB memorijski uređaj u USB priključak na računalo dok je ono spojeno na Internet. Nakon pokretanja mrežne aplikacije i nakon što se USB memorijski priključak prepozna, naziv sustava (ili softvera) prikazat će se na prozoru aplikacije. Navigacijski sustav registriran je pod vašim korisničkim profilom.

Nakon početnog postavljanja, navigacijski sustav i mrežna aplikacija automatski će prepoznati USB memorijski priključak.

### Ažuriranje USB memorijskog uređaja i navigacijskog sustava

Ažuriranje se nudi redovito za, na primjer reviziju karata i sigurnosnih kamera.

#### Napomena

U određenim zemljama je protuzakonito preuzimati i aktivirati opciju upozorenja za kamere i to može dovesti do tužbe.

Ova su ažuriranja dostupna samo putem kataloga aplikacije na Internetu kojem se pristupa putem USB memorijskog uređaja.

Putem mrežne aplikacije moguće je:

- ažurirati navigacijski sustav (karte, sigurnosne kamere i drugo)
- nadograditi na vrhunski sadržaj zanimljivih točaka
- dodati ili izbrisati podatke
- prilagoditi sustav

Izbornici mrežne aplikacije vode vas kroz ove postupke.

#### Ažuriranje sustava

Kako biste najbolje iskoristili navigacijski sustav, ažurirajte ga što je češće moguće.

Umetnite USB memorijski uređaj u USB priključak navigacijskog sustava. Navigacijski sustav prepoznaje dostupna ažuriranja na USB memorijskom uređaju te automatski prikazuje zaslon "Ažuriranje".



Odaberite **Ažuriranje** za početak instaliranja nadopuna u navigacijski sustav.

#### Napomena

Navigacijski sustav može se ponovno pokrenuti automatski tijekom postupka ažuriranja.

#### Napomena

Dodirnite  za vraćanje na prethodni ekran.

Alternativno, dodirnite , a zatim  **NAVI** /  **Nav**, **Opcije**, pa **Ažuriranje karte**. Zatim odaberite **Opcije**, pa **Ažuriranje** kako biste instalirali nadopune u navigacijski sustav.

Pričekajte dok se ažuriranje ne završi prije nego provedete bilo koji drugi postupak ili prije nego izvadite USB memorijski uređaj.

#### SD kartica (NAVI 80 IntelliLink)

SD kartica se isporučuje s navigacijskim sustavom i sadrži, među ostalim, elektronske karte gradova i cesta u vašoj zemlji.

Obratite se radionici za nabavku nove SD kartice s ažuriranom digitalnom kartom.

**Napomena**

Kako biste izbjegli moguće tehničke probleme, koristite samo kompatibilnu SD karticu za rad navigacijskog sustava. Nemojte umetati SD karticu u neki drugi uređaj (npr. digitalna kamera, mobilni telefon i sl.) ili u drugo vozilo.

**Korištenje****USB memorijski uređaj****NAVI 50 IntelliLink****Umetanje USB memorijskog uređaja**

Isključite navigacijski sustav i umetnite USB memorijski uređaj u USB priključak na maski Infotainment sustava. USB memorijski uređaj je lomljiv; pažljivo njime rukujte.

**Uklanjanje USB memorijskog uređaja**

Isključite navigacijski sustav i uklonite USB memorijski uređaj iz USB priključka na maski Infotainment sustava.

**SD kartica****NAVI 80 IntelliLink****Umetanje SD kartice**

Isključite Infotainment sustav i umetnite SD karticu u njezin utor koji se nalazi na ploči s instrumentima. SD kartica je lomljiva; nemojte je savijati.

Provjerite je li SD kartica ispravno umetnuta. Usmjerenost može biti drugačija, ovisno o položaju utora za SD karticu u vozilu.

**Vađenje SD kartice**

Kako biste izvadili SD karticu iz Infotainment sustava, na početnoj stranici dodirnite **IZBORNIK**, a zatim **Sustav**, pa **Ukloni SD karticu**; SD karticu sada možete sigurno izvaditi iz njezinog utora koji se nalazi na ploči s instrumentima.

Za vađenje SD kartice iz ležište, pritisnite karticu i zatim je pustite. Kartica se otpusti i malo izbaci kako bi se omogućilo njeno izvlačenje.

**Napomena**

Kako bi se izbjegli mogući tehnički problemi, koristite samo kompatibilnu SD karticu za rad i ažuriranje navigacijskog sustava. Nemojte umetati SD karticu u neki drugi uređaj (npr. digitalna kamera, mobilni telefon i sl.) ili u drugo vozilo.

**Aktiviranje navigacijskog sustava****Uključivanje**

Navigacijski sustav se uključuje automatski kada se uključi kontakt. U drugim slučajevima, pritisnite  $\odot$ .





Dok je kontakt isključen, navigacijski sustav možete koristiti do 20 minuta. Pritisnite  za ponovno uključivanje navigacijskog sustava. Sustav će se automatski isključiti do 20 minuta nakon posljednjeg korisnikova unosa.

### Isključivanje

Dok je kontakt isključen, navigacijski sustav se automatski isključuje kada su otvorena vozačeva vrata.

Dok je kontakt uključen, pritisnite  ako želite isključiti navigacijski sustav.

### Prebacivanje izbornika sustava Infotainment i navigacijskog sustava NAVI 50 IntelliLink

S aktivnim navigacijskim sustavom, dodirnite  ili dodirnite i zadržite  /  ako se želite vratiti na početnu stranicu Infotainment sustava.



### NAVI 80 IntelliLink

S aktivnim navigacijskim sustavom, dodirnite  (jednom ili više puta) ako se želite vratiti na početnu stranicu Infotainment sustava.

## Informacije na zaslonu

### NAVI 50 IntelliLink (tip A) - Informacije na zaslonu

#### Ekran izbornika

Za pristup zaslonu izbornika Navigacija, dodirnite , pa .



Zaslon navigacijskog izbornika sadrži sljedeće izbornike i podizbornike:

- **Odredište**

Pogledajte (NAVI 50 IntelliLink) "Unos odredišta" .

- Adresa
- Točke interesa
- Povijest

- Favoriti
- Pronalaženje na karti
- Koordinata

- **Ruta**

Pogledajte (NAVI 50 IntelliLink) "Informacije o ruti" i "Uređivanje puta" u odjeljku "Navođenje" .

- Stvori rutu/Uredi rutu
- Izbjegavanja
- Pregled
- Prekid rute
- Alternativne rute
- Put

- **Opcije**

Pogledajte (NAVI 50 IntelliLink) "Postavljanje navigacijskog sustava" u nastavku.

- Upozorenja
- Postavke rute
- Postavke karte
- Postavke glasa
- Format koordinata

- GPS
- Ažuriranje karte

### Ekran mape

Za pristup zaslonu s kartom bez vođenja po ruti, dodirnite , pa **KARTA**. Pogledajte (NAVI 50 IntelliLink) "Pretraživanje karte" u odjeljku "Vođenje" ⇨ 99.

Dodirnite bilo koji dio karte. Pokazivač označava trenutno odabrani položaj. Za kretanje po karti povucite pokazivač u željenom smjeru.

Za pristup zaslonu s kartom s vođenjem po ruti, dodirnite , a zatim **NAVI** i unesite odredište. Pogledajte (NAVI 50 IntelliLink) "Unos odredišta" ⇨ 93.

Zaslon s kartama (sa ili bez navođenja po ruti) sadrži sljedeće komande i informacije:

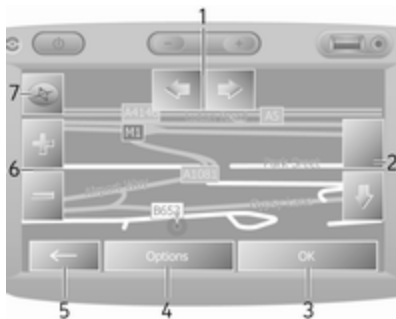

1. ⇐/⇒: Zakretanje karte lijevo/desno
2. ↑/↓: Točka prikaza (nisko/visoko)
3. **OK** (s tajmerom za odbrojavanje): potvrda aktivnosti
4. **Opcije** - Izbornik
5. ←: Povratak na prethodni zaslon
6. +/−: Promjena ljestvice (povećavanje/smanjivanje)
7. Kompas (dodirnite za prebacivanje između 2D/3D načina prikaza karte)

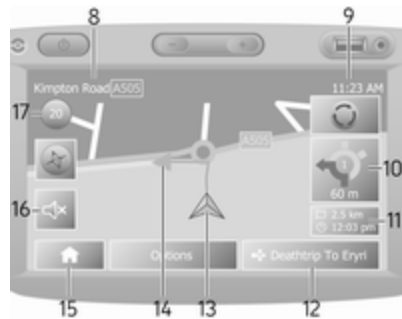

8. Naziv sljedeće glavne ceste ili informacija znaka na cesti, ako je primjenjivo
9. Aktualno vrijeme
10. Smjer i udaljenost do sljedeće promjene smjera
11. Putne informacije, npr. predviđeno vrijeme dolaska, ukupna preostala udaljenost
12. Informacije audio sustava
13. ▲: Trenutna lokacija
14. Izračunata ruta i promjene smjera
15. Početna stranica

16. / : Uključivanje/isključivanje glasovnog navođenja

17. Ograničenje brzine

### Pregled raskrižja

Tijekom navođenja po ruti, a prije svake promjene smjera, automatski se prikazuje povećani pregled raskrižja. Normalan prikaz nastavlja se nakon prolaska raskrižja.

### Prikaz autoceste

Tijekom navođenja po ruti, a prije svakog križanja na autocesti, automatski se prikazuje 3D prikaz križanja. Normalan prikaz nastavlja se nakon prolaska križanja.

### Napomena

Kod nekih križanja na autocestama, na karti se može pojaviti samo mala strelica za skretanje.

### NAVI 50 IntelliLink (tip B) - Informacije na zaslonu

#### Ekran izbornika

Za pristup zaslonu izbornika Navigacija, dodirnite , pa Nav.

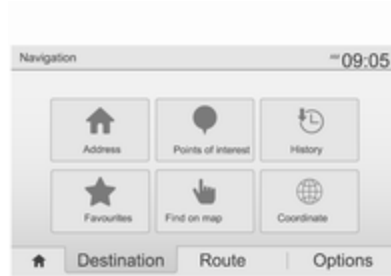

Zaslon navigacijskog izbornika sadrži sljedeće izbornike i podizbornike:

- **Odredište**

Pogledajte (NAVI 50 IntelliLink) "Unos odredišta" ⇨ 93.

- Adresa
- Točke interesa
- Povijest
- Favoriti
- Pronalaženje na karti
- Koordinata



- **Ruta**

Pogledajte (NAVI 50 IntelliLink) "Informacije o ruti" i "Uređivanje

puta" u odjeljku "Navođenje" ⇨ 99.



- Stvori rutu/Uredi rutu
- Izbjegavanja
- Pregled
- Prekid rute
- Alternativne rute
- Ruta
- Opcije
  - Pogledajte (NAVI 50 IntelliLink) "Postavljanje navigacijskog sustava" u nastavku.
  - Upozorenja
  - Postavke rute
  - Postavke karte
  - Postavke glasa
  - Format koordinata
  - GPS
  - Ažuriranje karte
  - Promet

### Ekran mape

Za pristup zaslonu s kartom bez vođenja po ruti, dodirnite , a zatim  **Karta** (ako je dostupno). Pogledajte (NAVI 50 IntelliLink) "Pretraživanje karte" u odjeljku "Navođenje" ⇨ 99.

Dodirnite bilo koji dio karte.

Pokazivač označava trenutni položaj. Za kretanje po karti, povucite kartu u željenom smjeru. Za povratak pokazivača na trenutni položaj vozila u bilo koje vrijeme, dodirnite .







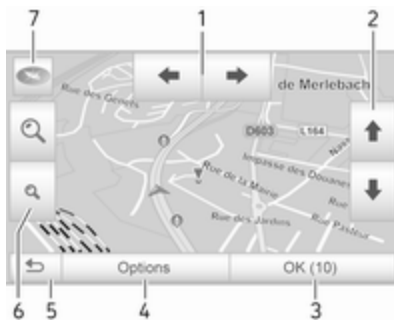

Za pristup zaslonu s kartom s vođenjem po ruti, dodirnite , a zatim  **Nav** i unesite odredište. Pogledajte (NAVI 50 IntelliLink) "Unos odredišta" ⇨ 93.

Dodirnite bilo koji dio karte.

Pokazivač označava trenutni položaj. Za kretanje po karti, povucite kartu u željenom smjeru.

Zaslon s kartama (sa ili bez navođenja po ruti) sadrži sljedeće komande i informacije:



1. / : Zakretanje karte lijevo/ desno
2. / : Točka prikaza (nisko/ visoko)
3. **OK** (s tajmerom za odbrojavanje): potvrda aktivnosti
4. Izbornik **Opcije** (za postavke rute i karte)
5. : Povratak na prethodni zaslon
6. / : Promjena ljestvice (povećavanje/smanjivanje)
7. : kompas (dodirnite za prebacivanje između "2D", "3D" i "2D sjever" načina prikaza karte)



8. Naziv sljedeće glavne ceste ili informacija znaka na cesti, ako je primjenjivo
9. Aktualno vrijeme
10. Smjer i udaljenost do sljedeće promjene smjera
11. Putne informacije, npr. predviđeno vrijeme dolaska, ukupna preostala udaljenost
12. Informacije audio sustava (dodirnite za pristup audio izvoru)
13. Izračunata ruta i promjene smjera
14. : Trenutna lokacija
15. Početna stranica

16. : Prometne informacije (TMC - kanal poruka o prometu)

17. Ograničenje brzine

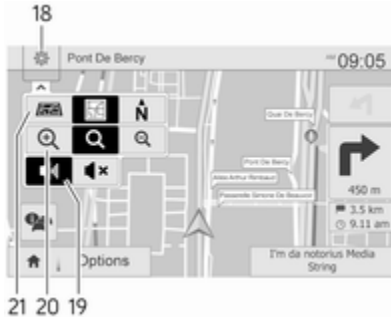

18. : Iskočni Izbornik Postavki (Pogledajte Stavke U Nastavku)

19. /: Uključivanje/isključivanje glasovnog vođenja

20. //: Promjena ljestvice (povećavanje/smanjivanje)

21. : Promjena između načina prikaza karte '2D', '3D' i '2D North'

### Pregled raskrižja

Tijekom navođenja po ruti, a prije svake promjene smjera, automatski se prikazuje povećani pregled raskrižja. Normalan prikaz nastavlja se nakon prolaska raskrižja.

### Prikaz autoceste

Tijekom navođenja po ruti, a prije svakog križanja na autocesti, automatski se prikazuje 3D prikaz križanja. Normalan prikaz nastavlja se nakon prolaska križanja.

### Napomena

Kod nekih križanja na autocestama, na karti se može pojaviti samo mala strelica za skretanje.

### NAVI 80 IntelliLink - informacije na zaslonu

#### Ekran izbornika

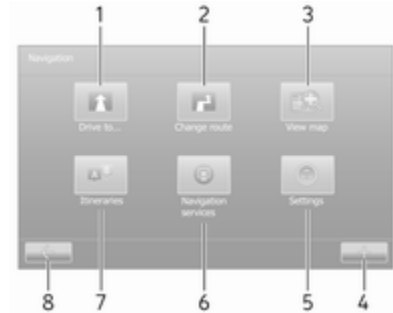

Na početnoj stranici dodirnite **IZBORNIK**, zatim **Navigacija** za pristup izborniku Navigacija.

Zaslon navigacijskog izbornika sadrži sljedeće izbornike, podizbornike i komande:

#### 1. VOZI DO...

Pogledajte (NAVI 80 IntelliLink) "Unos odredišta" ⇨ 93.

- Kuća
- Spremljene lokacije
- Adresa

- Nedavna odredišta
- Lokalno pretraživanje/  
TomTom mjesta
- Točka interesa
- Točka na karti
- Zemljopisna širina dužina

## 2. PROMJENA RUTE

Pogledajte (NAVI 80 IntelliLink)  
"Uređivanje puta" u odjeljku  
"Navođenje" ⇨ 99.

- Izračunaj alternativu
- Prekid rute
- Putuj preko
- Izbjegni blokadu ceste
- Izbjegavanje dijela rute
- Minimalni prometni zastoji

## 3. PRIKAZ KARTE

Pogledajte (NAVI 80 IntelliLink)  
"Pretraživanje karte" u odjeljku  
"Navođenje" ⇨ 99.

- Ovu lokaciju koristite za...
- Pronalaženje
- Promjena pojedinosti karte
- Dodavanje u spremljene lokacije

4. **+**: Skočni izbornik

## 5. POSTAVKE

Pogledajte (NAVI 80 IntelliLink)  
"Postavljanje navigacijskog sustava" u nastavku.

- Isključivanje glasovnog navođenja
- Planiranje rute
- Prikaz točaka interesa na karti
- Upravljanje točkama interesa
- Glas
- Postavljanje kućne lokacije
- Upravljanje spremljenim lokacijama
- Prebacivanje karte
- Promjena boja karte
- Simbol vozila
- Napredno

## 6. NAVIGACIJSKE USLUGE

Pogledajte (NAVI 80 IntelliLink)  
"Usluge LIVE" u nastavku.

- Promet
- Kamere za nadzor brzine

- Lokalno pretraživanje/  
TomTom mjesta
- My TomTom live
- Vrijeme

## 7. PUTOVANJA

Pogledajte (NAVI 80 IntelliLink)  
"Uređivanje puta" u odjeljku  
"Navođenje" ⇨ 99.

8. **←**: Povratak na prethodni zaslon

### Ekran mape

Za pristup zaslonu s kartama bez navigacije, na početnoj stranici dodirnite **IZBORNIK**, a zatim **Navigacija**, pa **Prikaz karte**.

Dodirnite bilo koji dio karte. Pokazivač označava trenutno odabrani položaj. Za kretanje po karti povucite pokazivač u željenom smjeru.

Za pristup zaslonu s kartama s navigacijom, na početnoj stranici dodirnite **IZBORNIK**, a zatim **Navigacija** i unesite odredište. Pogledajte (NAVI 80 IntelliLink)  
"Unos odredišta" ⇨ 93.

Zaslon s kartama (sa ili bez navođenja po ruti) sadrži sljedeće komande i informacije:

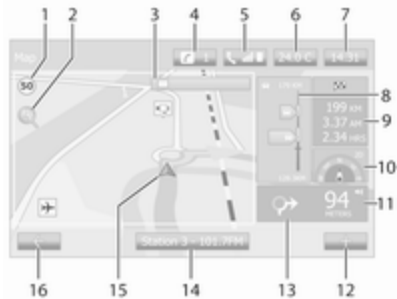

1. Ograničenje brzine (svijetli crveno i treperi ako se prekorači ograničenje brzine)
2. ⌕: Promjena ljestvice (povećavanje/smanjivanje)
3. Naziv sljedeće glavne ceste ili informacija znaka na cesti, ako je primjenjivo
4. ⓘ: Obavijesti sustava (ako je u opremi)
5. 📞: Informacije telefona
6. Vanjska temperatura

## 7. Sat

8. Usluge uživo: Prometne informacije (ako je primjenjivo), primjerice nezgode na ruti, indikator prijama, prometna karta, položaji kamere za nadzor brzine (ako je dostupno) i vremenske prilike na odredištu.

9. Informacije o putu, npr. procijenjeno vrijeme dolaska, ukupna preostala udaljenost, stanje putovanja (zeleno/crvena zastava)

### Sažetak rute

10. Kompas (dodirnite za prebacivanje između 2D/3D načina prikaza karte)
11. Promjena glasnoće uputa za navođenje
12. ⚡: Skočni izbornik
13. Smjer i udaljenost do sljedeće promjene smjera
14. Informacije audio sustava
15. ▲: Trenutna lokacija (pokazivač) Izračunata ruta i promjene smjera
16. ⬅️: Povratak na prethodni zaslon

## Slike prometne trake

Tijekom navođenja po ruti, a prije svake promjene veće prometnice, automatski se prikazuje 3D prikaz križanja (sa strelicom za okretanje i prometnim znakovima). Normalan prikaz nastavlja se nakon prolaska križanja.

Za isključivanje prikaza slika prometnog traka, pogledajte (NAVI 80 IntelliLink) "Napredne postavke" u "Postavljanju navigacijskog sustava" u nastavku.

## Automatski zum



Tijekom navođenja po ruti, a prije svake promjene smjera, automatski se prikazuje povećani pregled križanja. Normalan prikaz nastavlja se nakon prolaska križanja.

Za isključivanje funkcije automatskog povećavanja prikaza, pogledajte (NAVI 80 IntelliLink) "Napredne postavke" u "Postavljanju navigacijskog sustava" u nastavku.

## Korištenje tipkovnica na zaslonu

### NAVI 50 IntelliLink - Korištenje tipkovnica na zaslonu

Za kretanje kroz i unos znakova putem abecedne i numeričke tipkovnice odaberite dodirivanjem zaslona.

- Odaberite **Opcije** za promjenu vrste tipkovnice (npr. Qwerty, ABC).
- Odaberite **1^&** za promjenu na brojeve i simbole.
- Odaberite ikonu padajućeg izbornika  za prikaz popisa rezultata za trenutni postupak (npr. unos odredišta).
- Unose možete ispraviti tijekom unosa znaka  na tipkovnici.
- Dodirnite  kako biste prestali koristiti tipkovnicu i vratili se na prethodni zaslon.



#### Napomena

Prilikom unošenja, neka slova i brojevi nisu dostupni za odabir (u sivoj su boji) na temelju informacija pohranjenih u navigacijskom sustavu.

Dodatne informacije potražite pod "Rad dodirnog zaslona" ⇨ 40.

### NAVI 80 IntelliLink - Korištenje tipkovnica na zaslonu

Za kretanje kroz i unos znakova putem abecedne i numeričke tipkovnice odaberite dodirivanjem zaslona.

- Unose možete ispraviti tijekom unosa znaka  na tipkovnici.
- Dodirnite  kako biste prestali koristiti tipkovnicu i vratili se na prethodni zaslon.

Dodatne informacije potražite pod "Rad dodirnog zaslona" ⇨ 40.

## Usluge uživo

### NAVI 80 IntelliLink - Usluge Live

Osim navigacijskih usluga (napr. informacija o prometu, fiksnih kamera nadzora brzine), druge značajke mogu se dodati pretplatom na LIVE usluge.

Usluge LIVE uključuju ažurirane informacije o stanju u prometu uz "HD Traffic™", ažuriranja i lokacije fiksnih i pomičnih kamera za nadzor

brzine, lokalno pretraživanje, vremensku prognozu i stanje pretplate na "My TomTom LIVE".

#### Napomena

Usluge LIVE nisu dostupne u nekim zemljama ili regijama.

Na početnoj stranici, dodirnite **IZBORNIK**, zatim **Navigacija**, pa **Navigacijske usluge**.

Prikazuju se sljedeći izbornici:

- **Traffic/HD Traffic**

Odaberite za prijem ažurnih informacija o prometu u stvarnom vremenu.

#### Napomena

Usluga **HD Traffic** naziva se samo **Traffic** ako pretplata nije aktivirana.

- **Kamere za nadzor brzine**

Prikazuje upozorenja i lokaciju pomičnih kamera za nadzor brzine u stvarnom vremenu, fiksnih kamera za nadzor brzine i mjesta čestih nezgoda.

Po potrebi funkciju možete isključiti putem izbornika "Kamere za nadzor brzine pod "Usluge LIVE".



Izveštaj o položaju kamere za nadzor brzine, fiksne ili mobilne.

### Napomena

U određenim zemljama je protuzakonito preuzimati i aktivirati opciju upozorenja za kamere i to može dovesti do tužbe.

- **Lokalno pretraživanje/TomTom mjesta**

Ova usluga vam putem ključne riječi omogućava brzo nalaženje točaka interesa i njihovo postavljanje za odredište.

- **My TomTom LIVE**



Prikazuje datum isteka pretplaćenih usluga.

- **Vrijeme**

Usluga vremenske prognoze nudi vremenske izvještaje sve do pet dana za vaš trenutni položaj i odabrano odredište.

## Podešavanje navigacijskog sustava

### NAVI 50 IntelliLink - Postavljanje navigacijskog sustava

Dodirnite , pa  **NAVI** /  **Nav**, a zatim **Opcije**. Ovaj zaslon s izbornikom omogućuje provjeru i ažuriranje sljedećih postavki karte i navigacije:

- **Upozorenja**
- **Postavke rute**
- **Postavke karte**
- **Postavke glasa**
- **Format koordinata**
- **GPS**
- **Ažuriranje karte**
- **Promet** (ovisno o izvedbi)

### Upozorenja

Odaberite **Upozorenja** za pristup sljedećim postavkama (isključite ako nije potrebno):

- **Upozorenje pri prevelikoj brzini** (uključivanje/isključivanje)
- **Ograničenje brzine je stalno vidljivo** (uključivanje/isključivanje)

- **Upozorenja na mjesto opreza** (uključivanje/isključivanje)
- **Udaljenost prije poziva na oprez** (0 m/200 m/500 m)

Dostupno ovisno o izvedbi.

### Upozorenje pri prevelikoj brzini:

Digitalna karta sadrži ograničenja brzine za pojedine ceste. Audio i/ili vizualna upozorenja daju se nakon što vozilo premaši ograničenje brzine.

### Ograničenje brzine je stalno vidljivo:

Ograničenje brzine za određene ceste stalno je vidljivo na zaslonu.

**Upozorenja na mjesto opreza:** Kada vozilo prijeđe točku za uzbunu (stalno ili privremeno) - to jest, kada uđe u opasnu sekciju puta koja zahtijeva dodatni oprez, ili se približava mjestu kamere za nadzor brzine (ovisno o zemlji) - daju se zvučna i vizualna upozorenja.

### Udaljenost prije poziva na oprez:

Odaberite udaljenost kod kojih će se dati obavijesti o upozorenjima za točke poziva na oprez.

**Napomena**

Upozorenja možda neće biti dostupna na nekim cestama i u nekim regijama.

**Postavke rute**

Odaberite **Postavke rute** za ažuriranje sljedećih postavki za izračunavanje rute:

- **Metoda planiranja rute** (brzo/ kratko/eko)
- **Autoceste** (uključivanje/ isključivanje)
- **Ceste s periodičnom naplatom** (uključivanje/isključivanje)
- **Naplata cestarina** (uključivanje/ isključivanje)
- **Trajekti** (uključivanje/ isključivanje)
- **Dijeljenje vozila/HOV** (uključivanje/isključivanje)
- **Nepopločane ceste** (uključivanje/ isključivanje)
- **Dopuštenja potrebna** (uključivanje/isključivanje) (ovisno o izvedbi)

Po potrebi, dodirnite **Opcije** pa **Vrati na zadane postavke** kako biste vratili svaku od ovih opcija natrag na tvornički zadane postavke.

Osim toga, dok se karta prikazuje (navođenje po ruti nije aktivno), izborniku **Postavke rute** možete pristupiti dodirnom **Opcije**.

Dodatne informacije potražite pod (NAVI 50 IntelliLink) "Informacije na zaslonu", "Zaslon karte" u gornjem tekstu.

**Metoda planiranja rute:** Odaberite **Brzo** za postavljanje najbrže rute do unesenog odredišta. Ova metoda pretpostavlja da se vozilo kreće istom ili sličnom brzinom ograničenja na svim cestama.

Odaberite **Kratko** za postavljanje najkraće rute i minimiziranje ukupne udaljenosti do unesenog odredišta.

Odaberite **Eko** za postavljanje kompromisa između najbrže i najkraće rute. Dobivena ruta može biti kraća od najbrže metode, ali ne i značajnije sporija.

**Autoceste:** Za uključivanje ili isključivanje autoceste s plana rute.

Opciju isključite npr. tijekom vuče vozila ili ako vožnja po autocesti nije dozvoljena.

**Napomena**

Slijedite zakonske odredbe države kojom vozite.

**Ceste s periodičnom naplatom:** Za uključivanje ili isključivanje cesti za koje je potrebno kupiti posebne licence u određenim periodima.

**Naplata cestarina:** Za uključivanje ili isključivanje cesti za koje je potrebno platiti cestarinu za jedno korištenje.

**Trajekti:** Za uključivanje ili isključivanje korištenja trajekata, brodova i vlakova.

**Dijeljenje vozila/HOV:** Za uključivanje i isključivanje prometnih traka namijenjenih dijeljenju vozila i traka za vozila s velikim brojem putnika (HOV).

**Nepopločane ceste:** Uključivanje ili isključivanje korištenja nepopločanih cesti, npr. zemlja, šljunak.

### Postavke karte

Odaberite **Postavke karte** za pristup sljedećem:

- **Način pregleda** (3D/2D/2D North)  
2D North je dostupan ovisno o izvedbi.
- **Točka prikaza** (niska/normalna/visoka)
- **Prikaz autoceste** (uključivanje/isključivanje)
- **Oznake točki interesa**

Osim toga, dok se karta prikazuje (navođenje po ruti nije aktivno), izborniku **Postavke karte** možete pristupiti dodirnom **Opcije**.

Dodatne informacije potražite pod (NAVI 50 IntelliLink) "Informacije na zaslonu", "Zaslon karte" u gornjem tekstu.

**Način prikaza:** Odaberite **Način pregleda** za promjenu zadanog načina pregleda karte između 2D pogleda odozgo, 3D pogleda u perspektivi i 2D pogleda sa sjeverom, uvijek usmjerenim prema gore.

Osim toga, možete i dodirnuti Kompas na karti, za promjenu načina pregleda karte.

**Točka prikaza:** Odaberite **Točka prikaza** za podizanje ili spuštanje prikaza karte.

Osim toga, dok se karta prikazuje (navođenje po ruti nije aktivno), dodirnite  $\uparrow/\downarrow$  za podizanje ili spuštanje prikaza karte. Oni se sivo oboje nakon što se postigne maksimalni položaj.

**Prikaz autoceste:** Odaberite **Prikaz autoceste** za uključivanje/isključivanje prikaza križanja autocesta za navođenje po ruti.

Dodatne informacije potražite pod (NAVI 50 IntelliLink) "Informacije na zaslonu", "Zaslon karte" u gornjem tekstu.

**Oznake točki interesa:** Odaberite ► pored **Oznake točki interesa** za prikaz popisa vrsti točaka interesa (POI).

Koristite ovaj zaslon za uključivanje/isključivanje (prikazivanje ili skrivanje na karti) određenih oznaka vrsti točaka interesa na karti, npr. smještaj, zračna luka, kafić ili bar.

Odaberite vrstu točke interesa za otvaranje popisa njezinih potkategorija te za uključivanje/isključivanje (prikazivanje ili skrivanje) pojedinih potkategorija.

### Napomena

Točke interesa vidljive su na karti jedino kad je postavljen odgovarajući zum.

### Postavke glasa

Odaberite **Postavke glasa** za promjenu jezika glasovnog vođenja.

Krećite se kroz popis jezika dodirivanjem ▲/▼, zatim odaberite jezik i dodirnite **OK** za potvrdu odabira.

### Format koordinata

Odaberite **Format koordinata** za promjenu unosa koordinata u jednu od sljedećih opcija:

- DD.DDDDD
- DD MM.MMM
- DD MM SS.S

### GPS

Odaberite **GPS** za pregled GPS informacija, na primjer dostupni sateliti, njihov položaj i jakost signala.

### Ažuriranje karte

Odaberite **Ažuriranje karte** za prikaz sadržaja sljedeće digitalne karte i najnovijih ažuriranih informacija:

- **Mjesta opreza**
- **Prikaz križanja**
- **Karte**
- **Mjesta**
- **Usluga informacija o prometu**
- **Adresiranje točaka**

Ažurirati se može samo određeni dio ili cijeli sadržaj karte. Prvo odaberite jednu od opcija ili dodirnite **Opcije** pa **Ažuriraj**. Pričekajte dok se ažuriranje ne završi.

Pogledajte "USB memorijski uređaj" (NAVI 50 IntelliLink), "Ažuriranje USB memorijskog uređaja i navigacijskog sustava" u odjeljku "Opće informacije" ↷ 77.

### Promet

Odaberite **Promet** za promjenu sljedećih postavki prometnih informacija:

- **Informacije o prometu** (uključeno/isključeno)
- **Obilazak**
- **Vrste događaja**

**Prometne informacije:** Upozorenja se daju za nesreće koje se dogode duž rute.

**Obilazak:** Uštedite vrijeme koristeći alternativnu rutu ako dođe do prometne gužve ili nesreće duž trenutne rute. Odaberite "Uključiti/isključiti" pored "Potvrda ponuđene rute?" po potrebi.

Ako je potrebno, ažurirajte vrijeme za opciju "Ponuda obilaska ako izračunata ruta štedi više od:" (na primjer pet minuta) dodirnom ◀▶.

**Vrste događaja:** Odaberite vrstu događaja za prikaz tijekom vođenja po ruti, primjerice svi događaji, slučajevi smanjenja protoka prometa, zatvaranja i blokade, nesreće.

### NAVI 80 IntelliLink - Postavljanje navigacijskog sustava

Za pristup izborniku Postavki navigacije s početne stranice, dodirnite **IZBORNİK**, a zatim **Navigacija** te **Postavke**. Prikazat će se sljedeći podizbornici postavki:

- **Isključivanje glasovnog navođenja:**

Uključivanje/isključivanje glasovnog navođenja tijekom navigacije.

- **Planiranje rute:**

Postavke za vrstu rute, ceste s plaćanjem, trajekte, sažetak rute, zaustavne trake i neasfaltirane ceste.

Odaberite tip planiranja po želji; preporuča se "najbrža ruta". Eko-ruta namijenjena je za najveću uštedu goriva.

Zatim uključite/isključite "iQ routes™" prema potrebi. iQ routes™ omogućuje izračun ruta prema prosječnim razinama prometa tijekom određenog dana i sata, kao i najbolju rutu prema stvarnim brzinama prometa.

- **Prikaz točaka interesa na karti:**  
Prikazivanje ili skrivanje kategorija točki interesa na karti.
- **Upravljanje točkama interesa:**  
Dodavanje, izmjena ili brisanje POI ili POI kategorija.
- **Glas** (ovisno o verziji):  
Odaberite sintetizirani glas ili ženski ili muški ljudski glas (za glasovne upute) s dostupnog popisa.  
Ljudski glasovi osiguravaju pojednostavljene glasovne upute i nisu dostupne kod upotrebe funkcije prepoznavanja glasa  
⇨ 108.
- **Postavljanje kućne lokacije:**  
Promjena kućne adrese ili adrese odredišta koja se najčešće koristi.
- **Upravljanje spremljenim lokacijama:**  
Brisanje ili promjena naziva spremljenih adresa odredišta.  
Za promjenu naziva, odaberite adresu s prikazanog popisa i odaberite **Promijeni naziv**, pa

unesite novi naziv. Dodirnite **Završeno** za potvrdu. Za brisanje odabrane adrese, dodirnite **Izbriši** i potvrdite na zahtjev.

- **Prebacivanje karte:**  
Ako je na SD kartici instalirano više od jedne karte, koristite ovu opciju za promjenu spremljenih karti. Odaberite "Promjena karte" pa odaberite željenu kartu među dostupnim opcijama.
- **Promjena boja karte:**  
Promjena boja za dan i noć na navigacijskoj karti  
Za preuzete nove boje; odaberite novu boju, odaberite dodatnu shemu boja, a zatim odaberite željenu boju iz dostupnih opcija.
- **Simbol vozila:**  
Promijenite ikonu vozila na 3D navigacijskoj karti.
- **Napredno:**  
Birajte među sljedećim naprednim opcijama:
  - **Informacije o karti:**  
Prikaz/skrivanje informacija koje se prikazuju na karti,

npr. broj adrese prije naziva ulica, nazivi ulica/trenutni naziv ulice, naziv ulice nakon trenutne ulice.

- **Ponašanje karte:**  
Promjena načina rada karte sa sljedećim opcijama:  
Prikaz slika prometne trake (npr. na križanjima autocesta), zakretanje karte sa smjerom vozila (samo 2D način rada), automatsko uključivanje 3D načina rada, automatsko zumiranje (2D, 3D način rada).
- **Prometni izvor:**  
Odabir izvor informacija o prometu s dostupnog popisa.

## Unos odredišta

### NAVI 50 IntelliLink - unos odredišta

#### Odaberite odredište

Dodirnite , pa  NAVI /  Nav, a zatim **Odredište**.

Sljedeće opcije izbornika dostupne su za unos odredišta:

- **Adresa**

Unesite adresu putem tipkovnice.

- **Točke interesa**

Odaberite točke interesa (POI), npr. benzinska postaja, restoran, parking.

- **Povijest**

Odaberite s popisa prethodnih odredišta.

- **Favoriti**

Odaberite s popisa spremljenih omiljenih odredišta.

- **Pronalaženje na karti**

Odaberite odredište upotrebom digitalne karte.

- **Koordinata**

Unesite koordinate odredišta.

Nakon unosa odredišta, pričekajte da istekne odbrojavanje deset sekundi ili dodirnite **OK** kako biste odmah započeli s navođenjem po ruti.

### Unesite adresu

Odaberite **Adresu** i unesite dio ili čitavu adresu, na primjer:

- **Zemlja**
- **Grad ili poštanski broj**
- **Ulica**
- **Broj**
- **Ulica koja siječe zadanu ulicu**

#### Napomena

Puna adresa može se unijeti samo ako je prepoznaje navigacijski sustav.

Prilikom prvog unosa adrese dodirnite **Zemlja**, a zatim pomoću tipkovnice unesite naziv potrebne zemlje. Osim toga, možete i koristiti ikonu padajućeg izbornika  i birati s popisa predloženih zemalja.

#### Napomena

Prilikom unosa adrese, neka slova i brojevi nisu dostupni za odabir (u sivoj su boji) na temelju adresa koje prepoznaje navigacijski sustav.

Nastavite na isti način za unos pojedinosti za **Grad ili poštanski broj**, **Ulicu**, **Broj** i **Ulicu koja siječe zadanu ulicu**.

### Napomena

Prilikom unošenja **Poštanskog broja**, umetnite razmak iza prvog dijela poštanskog broja.

Adresa se automatski sprema u memoriju i ostaje dostupna za budući odabir.

Način rada s tipkovnicom potražite pod (NAVI 50 IntelliLink) "Korištenje tipkovnica na zaslonu" u odjeljku "Upotreba" ⇨ 80.

#### Napomena

**Broj** i **Poprečna cesta** dostupni su tek nakon unosa **Ulica**.

Pri unosu **Ulica**, nije potrebno navesti vrstu ceste (ulica, avenija, bulevar i sl.).

#### Odabir točke interesa (POI)

POI se mogu odabrati kao odredište pomoću sljedećih opcija pretraživanja:

- zadani popis POI
- Kategorije za POI
- brzo traženje POI putem karte

### Zadani popis POI

Odaberite **Točke interesa** kako biste izabrali iz popisa često korištenih unaprijed zadanih kategorija (napr. benzinska postaja, parkiralište, restoran).

### Kategorije za POI

Odaberite **Točke interesa**, pa **Prilagođeno pretraživanje** kako biste odabrali iz popisa kategorija i potkategorija.

Traženje POI razlikuje se ovisno o trenutnoj situaciji:

- Ako je aktivno navođenje po ruti, točke interesa kao **Benzinska postaja** i **Restoran** traže se po cijeloj ruti, a **Parkiranje** se traži oko odredišta.
- Ako nema aktivnog navođenja po ruti, POI se traže oko trenutne lokacije.
- Ako trenutni položaj nije dostupan (odnosno bez GPS signala), točke interesa se traže oko posljednje poznate lokacije.

Dostupne su sljedeće opcije:

- **U gradu**

Traženje točke interesa u odabranom gradu (dobiveni popis složen je prema udaljenosti od centra grada).

- **Na ruti**

Za traženje točke interesa na trenutnoj ruti (dobiveni popis složen je prema duljini traženog obilaska).

- **Oko mog položaja**

Za traženje točke interesa oko trenutnog položaja (dobiveni popis složen je prema udaljenosti od tog položaja).

- **Okolno odredište**

Za traženje točke interesa oko odredišta trenutne rute (dobiveni popis složen je prema udaljenosti od odredišta).

Nakon što se prikaže popis točke interesa, on se može sortirati ili prikazati na karti. Dodirnite **Opcije** za prikaz sljedećeg:

- **Sortiranje prema datumu**
- **Sortiranje prema udaljenosti**

- **Sortiranje prema obilasku** (ako je aktivno navođenje po ruti)
- **Prikaži sve na karti**

### Brzo traženje točki interesa

Dodirnite bilo koji dio karte. Pokazivač označava trenutno odabrani položaj. Za kretanje po karti povucite pokazivač u željenom smjeru.

Dodirnite **Opcije** pa **Točke interesa oko pokazivača** za prikaz naziva okolnih točaka interesa i njihove udaljenosti od odabranog položaja na karti.

Osim toga, možete dodirnuti **Pronađi** i pomoću tipkovnice tražiti odredište prema nazivu.

### Odabir s popisa prethodnih odredišta

Odaberite **Povijest** za pristup prethodno unesenim odredištima.

Za sortiranje popisa, dodirnite **Opcije** za prikaz sljedećeg:

- **Sortiranje prema datumu**
- **Sortiranje prema udaljenosti**
- **Izbriši sve**

Osim toga, možete dodirnuti **Pronađi** i pomoću tipkovnice tražiti odredište prema nazivu.

### Odabir s liste favorita

Odaberite **Favoriti** za pristup popisu spremljenih omiljenih odredišta.

Nakon što se prikaže popis svih favorita, on se može sortirati ili prikazati na karti. Dodirnite **Opcije** za prikaz sljedećeg:

- **Sortiranje prema datumu**
- **Sortiranje prema udaljenosti**
- **Prikaži sve na karti**
- **Izbriši sve**

Osim toga, možete dodirnuti **Pronađi** i pomoću tipkovnice tražiti favorita prema nazivu.

### Odabir odredišta upotrebom karte

Odaberite **Pronalaženje na karti** za početak traženja odredišta kretanjem po karti.

Dodirnite bilo koji dio karte. Pokazivač označava trenutno odabrani položaj. Za kretanje po karti povucite pokazivač u željenom smjeru.

Dodirnite **OK** za odabir položaja kao odredišta.

### Unos koordinata odredišta

Odaberite **Koordinata** za početak traženja odredišta unosećem koordinata.

Za promjenu formata koordinata, dodirnite **Opcije** i birajte između sljedećeg:

- **Zemljopisna širina/dužina**  
Vrijednosti se mogu unijeti u jednom od sljedećih formata:
  - decimalni stupnjevi
  - stupnjevi i decimalne minute
  - stupnjevi, minute i decimalne sekunde
- **UTM** (Univerzalna Transverzalna Mercatorova mreža)

### Potvrdite odredište

Nakon odabira odredišta, ruta se prikazuje na karti. Dodirnite **OK** i postavite kao **Nova ruta**.

Ako je navođenje po ruti aktivno, odredište se može postaviti kao **Međutočka** na ruti.

### Dodajte i spremite favorita

Nakon odabira odredišta, dodirnite **Opcije** za prikaz sljedećeg:

- **Dodaj u favorite:** Spremanje odredišta na popis favorita.
- **Trenutni promet:** Daje informacije o prometnim nezgodama (ovisno o izvedbi). Pogledajte (NAVI 50 IntelliLink) "Prometne informacije" u odjeljku "Navođenje" ⇨ 99.
- **Info/Vijesti:** Prikazuje informacije (napr. adresu) za odabranu zanimljivu točku (POI). Prikazuje lokaciju (adresu) odabranoga položaja, daje GPS koordinate (zemljopisna dužina/širina) te, ako je primjenljivo, prikazuje telefonski broj odabrane točke interesa.
- **Povratak na vozilo:** Povratak na trenutnu lokaciju vozila.

Prije nego spremite favorit, naziv favorita možete promijeniti putem tipkovnice.



Način rada s tipkovnicom potražite pod (NAVI 80 IntelliLink) "Korištenje tipkovnica na zaslonu" u odjeljku "Upotreba" ⇨ 80.

### Izbriši favorit

Kada odaberete favorita, dodirnite **Opcije** prije početka vođenja po ruti, pa **Brisanje favorita** i potvrdite brisanje.

Za brisanje svih omiljenih odredišta, odaberite izbornik **Odredišta**, zatim **Favoriti**, pa **Opcije** i **Izbriši sve** te potvrdite brisanje.

### NAVI 80 IntelliLink - unos odredišta

#### Odaberite odredište

Na početnoj stranici dodirnite **IZBORNIK**, zatim **Navigacija**, pa **Vozi u...**

Odaberite odredište među sljedećim opcijama na zaslonu:

- **Kuća**
- **Spremljene lokacije**
- **Adresa**
- **Nedavna odredišta**

- **Lokalno pretraživanje/TomTom mjesta**
- **Točka interesa**
- **Točka na karti**
- **Zemljopisna širina dužina**

#### Kuća

Vodi vas do vaše kućne adrese.

Za spremanje lokacije kućne adrese, na početnoj stranici dodirnite **IZBORNIK** pa **Navigacija**, a zatim **Postavke**.

Odaberite **Postavi kućnu lokaciju** i unesite adresu.

Potražite pod (NAVI 80 IntelliLink) "Postavljanje navigacijskog sustava" u odjeljku "Upotreba" ⇨ 80.

#### Spremljene lokacije

Odaberite s popisa prethodno spremljenih odredišta.

Za brisanje ili promjenu naziva spremljenog odredišta, na početnoj stranici dodirnite **IZBORNIK** pa **Navigacija**, a zatim **Postavke**.

Zatim odaberite **Upravljanje spremljenim lokacijama** i ažurirajte odabrano odredište po potrebi.

Potražite pod (NAVI 80 IntelliLink) "Postavljanje navigacijskog sustava" u odjeljku "Upotreba" ⇨ 80.

#### Adresa

Unesite dio ili cijelu adresu putem tipkovnice, npr.:

- **Zemlja**
- **Poštanski broj**
- **Grad**
- **Ulica**
- **Kućni broj**

#### Napomena

Puna adresa može se unijeti samo ako je prepoznaje navigacijski sustav.

Pri prvom unosu adrese bit će potrebno unijeti zemlju odredišta. Pomoću tipkovnice unesite naziv potrebne zemlje.

Mogu se prikazati prijedlozi na zaslonu za vrijeme unošenja. Dodirnite, kako biste odabrali odredište koje se prikazuje na zaslonu, ili dodirnite **Popis** za pristup punom popisu trenutnog dijela adrese.

**Napomena**

Prilikom unosa adrese, neka slova i brojevi nisu dostupni za odabir (u sivoj su boji) na temelju adresa koje prepoznaje navigacijski sustav.

Nastavite na isti način za unošenje **Poštanski broj** ili unesite detalje za **Grad, Ulica i Broj**.

**Napomena**

Prilikom unošenja **Poštanskog broja**, umetnite razmak iza prvog dijela poštanskog broja.

Adresa se automatski sprema u memoriju i ostaje dostupna za budući odabir.

Način rada s tipkovnicom potražite pod (NAVI 80 IntelliLink) "Korištenje tipkovnica na zaslonu" u odjeljku "Upotreba" ↗ 80.

**Nedavna odredišta**

Birajte s popisa prethodnih odredišta koja su automatski spremljena.

**Lokalno pretraživanje/  
TomTom mjesta**

Birajte točku interesa u blizini unošenjem ključnih riječi putem tipkovnice.

**Napomena**

Ova funkcija je dostupna isključivo pretplatom na usluge LIVE.

Dodatne informacije potražite u (NAVI 80 IntelliLink) "LIVE usluge" u odjeljku "Upotreba" ↗ 80.

**Točka interesa**

POI se mogu odabrati kao odredište pomoću sljedećih opcija pretraživanja:

- Kategorije za POI:  
Odaberite vrstu kategorije točke interesa (npr. benzinska postaja, restoran, parking), a zatim odaberite područje pretraživanja (npr. **Točka interesa u blizini, Točka interesa u gradu, Točka interesa kod kuće**).

Unesite naziv grada i dodirnite **Završeno** kao potvrdu odabira.

- Nazivi točki interesa:  
Unesite naziv točke interesa i odaberite za pokretanje pretraživanja.

**Točka na karti**

Odaberite odredište upotrebom digitalne karte.

Za kretanje kroz kartu povucite pokazivač u željenom smjeru, a zatim potvrdite položaj kao odredište.

**Zemljopisna širina dužina**

Unesite koordinate odredišta.

**Potvrdite odredište**

Nakon što odaberete odredište, ruta se prikazuje na karti i sažetak rute se nalazi na kartici <sup>®</sup>.

Odaberite karticu LIVE za prikaz informacija o prometu u stvarnom vremenu. Dodatne informacije potražite u (NAVI 80 IntelliLink) "LIVE usluge" u odjeljku "Upotreba" ↗ 80.

Dodirnite **Završeno** za potvrdu rute.

**Dodajte i spremite favorita****Dodavanje u spremljene lokacije**

Na početnoj stranici dodirnite **IZBORNIK**, zatim **Navigacija**, pa **Vozi u...**

Odaberite **Nedavna odredišta** i odaberite odredište s prikazanog popisa.

Dodirnite **+** (za otvaranje iskočnog izbornika) pa **Dodaj u spremljene lokacije**, dodijelite naziv odredištu putem tipkovnice, a zatim dodirnite **Sljedeće**.

Prikazuje se poruka koja sadrži upit treba li spremljena adresa biti postavljena kao kućna adresa. Odaberite **Da** ili **Ne**. Prikazuje se poruka koja potvrđuje da je adresa spremljena.

#### **Dodaj favorita**

Na početnoj stranici, dodirnite **★** za otvaranje izbornika favorita i odaberite **Navigacija**.

Za postavljanje spremljenog odredišta kao favorita, dodirnite **+** (za otvaranje iskočnog izbornika), a zatim **Dodaj favorita**.

Birajte s prikazanog popisa za dodavanje spremljenog odredišta u favorite.

Dodatne informacije potražite u (NAVI 80 IntelliLink) "Favoriti" u odjeljku "Uvid" ⇨ 31.

#### **Izbriši favorit**

Na početnoj stranici, dodirnite **★** za otvaranje izbornika favorita i odaberite **Navigacija**.

Dodirnite **+** i odaberite **Ukloni sve favorite** ili odaberite favorit s prikazanog popisa pa odaberite **Ukloni favorit**. Prikazuje se poruka potvrde. Dodirnite **Izbriši** za potvrđivanje.

Dodatne informacije potražite u (NAVI 80 IntelliLink) "Favoriti" u odjeljku "Uvid" ⇨ 31.

## **Vođenje**

### **Informacije rute**

#### **NAVI 50 IntelliLink - Informacije o ruti**

Nakon što ste unijeli odredište, za pregled rute prije početka navođenja dodirnite **🏠**, pa **📍NAVI / 📍Nav**, a zatim **Ruta**.

Razne načine unosa odredišta potražite u (NAVI 50 IntelliLink) "Unos odredišta" ⇨ 93.

Dostupne su sljedeće opcije:

- **Stvori rutu/Uredi rutu**  
Pogledajte (NAVI 50 IntelliLink) "Uređivanje puta" u nastavku.
- **Izbjegavanje**  
Pogledajte (NAVI 50 IntelliLink) "Uređivanje puta" u nastavku.
- **Pregled**  
Vidi ispod.
- **Prekid rute**  
Pogledajte (NAVI 50 IntelliLink) "Isključivanje navođenja" u nastavku.
- **Alternativne rute**  
Pogledajte (NAVI 50 IntelliLink) "Uređivanje puta" u nastavku.
- **Put**  
Pogledajte (NAVI 50 IntelliLink) "Uređivanje puta" u nastavku.

#### **Pregled**

Nakon što se prikaže zaslon **Ruta**, dodirnite **Pregled** kako biste vidjeli detaljan plan trenutne rute i prikaz iz ptičje perspektive rute na karti.

Ova opcija izbornika sadrži sljedeće informacije:

- naziv i/ili adresa odredišta
- ukupno trajanje rute
- ukupna udaljenost rute
- posebne točke i dijelovi rute (napr. ceste s naplatom cestarine, autoceste, itd.)
- alternativne rute (napr. kraći, brži, ekonomični putovi)

Nakon što se prikaže **Pregled** na zaslonu, dodirnite **Opcije** za pristup sljedećim podizbornicima:

- **Alternativne rute**

Pogledajte (NAVI 50 IntelliLink) "Uređivanje puta" u nastavku.

- **Put**

Pogledajte (NAVI 50 IntelliLink) "Uređivanje puta" u nastavku.

- **Postavke rute**

Pogledajte (NAVI 50 IntelliLink) "Postavljanje navigacijskog sustava" ⇨ 80.

- **Simulacija navigacije**

Vidi ispod.

### Napomena

Tim opcijama možete pristupiti tijekom navođenja po ruti dodirnom na područje "Informacije o putovanju" (npr. procijenjeno vrijeme dolaska, ukupna preostala udaljenost) na zaslonu.

Pogledajte (NAVI 50 IntelliLink) "Informacije na zaslonu" u odjeljku "Upotreba" ⇨ 80.

### Simulacija navigacije

Ova funkcija omogućuje brzi pregled predložene rute.

Dostupne su sljedeće opcije:

- ▶/|| : Pokretanje ili pauziranje simulacije rute
- ⏪ : Prijelaz na prethodni manevar
- ⏩ : Prijelaz na sljedeći manevar
- 1x / 4x / 8x : Povećanje brzine simulacije rute
- ← / → : Povratak na prethodni zaslon

### NAVI 80 IntelliLink - Informacije o ruti

Za pregled rute prije početka navođenja, dodirnite **+** (za otvaranje iskočnog izbornika), a zatim odaberite **Detalji rute** nakon unosa odredišta.

Dostupne su sljedeće opcije:

- **Prikaz uputa:**

Prikazuje plan rute.

Prikazuju se sljedeći detalji:

- strelice promjene smjera
- tipovi ceste
- nazivi cesta
- udaljenost do račvanja ceste (km/milje)
- **Prikaz karte s rutom:**  
Prikaz karte rute.
- **Demonstracijski prikaz rute:**  
Prikazuje demonstraciju rute.
- **Sažetak rute:**  
Povratak na prethodni zaslon.  
Prikazuju se pojedinosti o vremenu putovanja, udaljenosti i vrsti putovanja. Pogledajte (NAVI 80 IntelliLink)

"IQ routes™" u odjeljku "Unos odredišta" ⇨ 93.

- **Prikaz odredišta:**

Prikazuje promjene smjera kao slike.

- **Prikaz prometa na ruti:**

Prikaz pregleda svih prometnih nezgoda koje bi mogle utjecati na trenutno putovanje, uz detaljan pregled svake nezgode.



Ako imate pretplatu na usluge LIVE, kartica "Live" pruža detaljniji pregled putovanja (npr. prometni zastoji, fiksne i pomične kamere nadzora brzine).

Dodatne informacije potražite u (NAVI 80 IntelliLink) "LIVE usluge" u odjeljku "Upotreba" ⇨ 80.

## Uređivanje plana putovanja

### NAVI 50 IntelliLink - Uređivanje puta

Ova funkcija omogućuje prikaz i promjenu plana rute do unesenog odredišta.

Za pristup u bilo koje vrijeme, dodirnite , pa  **NAVI** /  **Nav**, a zatim **Ruta**. Odaberite **Plan putovanja**.

Prikazat će se sljedeće informacije:

- strelice promjene smjera
- broj ceste
- udaljenost do promjene smjera

Dodirnite **Opcije** za promjenu i sortiranje pojedinosti rute.

Dostupne su sljedeće opcije:

- **Sažetak**

Prikazuje svaku međutočku i odredište, uključujući udaljenost međutočaka, vrijeme preostalo do sljedeće međutočke i vrijeme dolaska.

- **Normalno**

Prikazuje svaki manevar, s nazivima ulica ili mjesta, udaljenosti i brojevima sekcije rute.

Ova opcija prikazuje i informacije putokaza, ograničene pristupe i manevre, upozorenja i

informacije o preferencama sustava.

- **Popis cesti**



Prikazuje samo glavne odjeljke rute pomoću naziva/brojeva cesti.

Ova opcija prikazuje i duljinu svakog odjeljka, vrijeme preostalo do sljedećeg odjeljka, vrijeme dolaska i prosječan smjer.



Osim toga, ove opcije plana putovanja/rute možete promijeniti i dodiranjem kartice "Smjer i udaljenost do sljedeće promjene smjera" na zaslonu tijekom vođenja po ruti. Odaberite **Opcije** za promjenu i sortiranje pojedinosti rute.

Pogledajte (NAVI 50 IntelliLink) "Informacije na zaslonu", "Prikaz karte" u odjeljku Upotreba ⇨ 80.

### Uređivanje rute

Za uređivanje rute promjenom popisa odmorišta, dodirnite , pa  **NAVI** /  **Nav**, **Ruta**, a zatim **Uređivanje rute** na zaslonu.



Dostupne su sljedeće opcije:

- Gornja **+** : Dodaj međutočku  
 Donja **+** : Dodaj novo odredište  
 : Izbriši odredište  
 : Promjena adrese odlaska za rutu (dostupno ovisno o izvedbi)

Za promjenu redoslijeda međutočaka na popisu, dodirnite **Opcije** pa **Promijeni redoslijed**, a zatim se pomaknite na sljedeću/prethodnu međutočku.

Razne načine unosa odredišta potražite u (NAVI 50 IntelliLink) "Unos odredišta" ⇨ 93.



### Izbjegavanja

Za uređivanje rute izbjegavanjem određenih sekcija, dodirnite , pa  **NAVI** /  **Nav, Ruta**, a zatim **Izbjegavanja**.

Odaberite odjeljak s popisa na zaslonu koji želite izbjeći. Izbjegnuti odjeljak označen je crvenom bojom.

Potvrdite novu rutu dodirom **OK**.

### Alternativne rute

Za promjenu metode planiranja rute, dodirnite , pa  **NAVI** /  **Nav, Ruta**, a zatim **Alternativne rute**.

Sljedeće su opcije dostupne, svaka sadrži udaljenost i procijenjeno vrijeme:

- brzo
- kratko
- ekološki

Odaberite jednu od opcija i potvrdite novu rutu dodirom .

Za više informacija, potražite pod (NAVI 50 IntelliLink) "Postavljanje navigacijskog sustava" u odjeljku "Upotreba" ⇨ 80.

### NAVI 80 IntelliLink - Uređivanje puta

Putovanja se mogu unaprijed isplanirati biranjem početne točke i odredišta.

Na početnoj stranici, dodirnite **IZBORNİK**, zatim **Navigacija**, pa **Planovi putovanja**.

Odaberite točku kretanja na isti način kao i kad unosite odredište. Pogledajte (NAVI 80 IntelliLink)

"Unos odredišta" ⇨ 93. Zatim odaberite odredište, izaberite vrstu rute i potvrdite.

Sustav planira rutu i omogućuje pregled pojedinosti.

### Promjena rute

Za promjenu rute tijekom aktivnog navođenja po ruti, na početnoj stranici dodirnite **IZBORNİK**, pa **Navigacija**, a zatim **Promjena rute**.

Dostupne su sljedeće opcije:

- **Izračunaj alternativu**
- **Prekid rute**
- **Putuj preko**
- **Izbjegni blokadu ceste**
- **Izbjegavanje dijela rute**
- **Minimalni prometni zastoji**

### Izračunaj alternativu

Odaberite za izračun alternativne rute do odredišta.

### Prekid rute

Odaberite za zaustavljanje trenutnog navođenja po ruti.

Za ponovno pokretanje vođenja, dodirnite **Vozi u...**, pa **Nedavna odredišta** te ponovno odaberite rutu.

### Putuj preko (međutočke)

Odaberite za promjenu izračunate rute do odredišta kako bi uključila pojedinu lokaciju (međutočku).

Lokaciju koju želite uključiti unosi se na isti način kao i odredište.

S istog popisa opcija odaberite npr. "Adresa", "Spremljene lokacije", "Točke interesa", "Točka na karti".

Pogledajte (NAVI 80 IntelliLink)  
"Unos odredišta" ⇨ 93.

### Izbjegni blokadu ceste

Odaberite ovu opciju ako usluga pružanja informacija o stanju na cestama trenutno ne prikazuje blokade na cesti.

Pogledajte (NAVI 80 IntelliLink)  
"Informacije o stanju u prometu" u nastavku.

Odaberite udaljenost (u metrima) preostale rute koju želite izbjeći, npr. "100m", "500m", "2.000m", "5.000m".

Ruta se ponovno izračunava kako bi se izbjegao dio rute za odabranu udaljenost.

### Izbjegavanje dijela rute

Odaberite dio rute koji želite izbjeći. Odaberite cestu koju je potrebno izbjeći s popisa cesta na ruti.

### Minimalni prometni zastoji

Odaberite za planiranje rute na osnovi najnovijih prometnih informacija.

### Deaktiviranje vođenja

#### NAVI 50 IntelliLink - Isključivanje navođenja

Za zaustavljanja vođenja po ruti dok je u tijeku, dodirnite , pa **NAVI / ↑ Nav, Ruta**, a zatim **Otkazi rutu**.

#### NAVI 80 IntelliLink - Isključivanje navođenja

Za zaustavljanja vođenja po ruti dok je u tijeku, dodirnite **+**, pa **Izbriši rutu**.

### Pretraživanje karte

#### NAVI 50 IntelliLink - Pretraživanje karte

Za pristup zaslonu s kartom u bilo koje vrijeme, dodirnite , pa **KARTA**.

Dodirnite bilo koji dio karte. Pokazivač označava trenutno odabrani položaj. Za kretanje po karti povucite pokazivač u željenom smjeru.

Dodatne postupke upravljanja potražite pod (NAVI 50 IntelliLink) "Zaslon karte" u odjeljku "Upotreba" ⇨ 80.

### Izbornik opcija

Nakon što se prikaže zaslon s kartom, dodirnite **Opcije** za prikaz sljedećeg:

- **Postavke rute:**

Potražite pod (NAVI 50 IntelliLink) "Postavljanje navigacijskog sustava" u odjeljku "Upotreba" ⇨ 80.

- **Postavke karte:**

Potražite pod (NAVI 50 IntelliLink) "Postavljanje navigacijskog sustava" u odjeljku "Upotreba" ⇨ 80.

- **Gdje sam?:**

Pogledajte (NAVI 50 IntelliLink) "POMOĆ!" u nastavku.

## NAVI 80 IntelliLink - Pretraživanje karte

Za pristup zaslonu s kartama bez navigacije, na početnoj stranici dodirnite **IZBORNİK**, a zatim **Navigacija**, pa **Prikaz karte**.

Dodirnite bilo koji dio karte. Pokazivač označava trenutno odabrani položaj. Za kretanje po karti povucite pokazivač u željenom smjeru.

Nakon što se zaslon s kartama prikaže, dodirnite **+** za otvaranje iskočnog izbornika koji sadrži sljedeće opcije:

- **Ovu lokaciju koristite za...**
- **Pronalaženje**
- **Promjena pojedinosti karte**
- **Dodavanje u spremljene lokacije**

### Ovu lokaciju koristite za...

Ovu opciju odaberite za provođenje bilo koje sljedeće radnje:

- centriranje karte na lokaciju vozila
- navigaciju do točke na karti
- traženje točke na karti

- dodavanje točke na karti u favorite
- dodavanje točke na karti na popis točaka interesa
- ispravljanje položaja vašeg vozila

### Pronalaženje

Odaberite ovu opciju za centriranje karte na:

- vaš dom
- spremljenu adresu
- adresu
- nedavno odredište
- lokalno pretraživanje
- točku od interesa
- trenutni položaj vozila
- koordinate (zemljopisna širina/dužina)

### Promjena pojedinosti karte

Odaberite ovu opciju za uključivanje/isključivanje sljedećih postavki karte:

- promet
- nazivi
- točke interesa (POI)

- pozadinska satelitska slika
- GPS koordinate

### Dodavanje u spremljene lokacije

Odaberite ovu opciju za dodavanje trenutnog položaja na karti kao spremljenu odredište. Koristite tipkovnicu za unos naziva ili potvrdu predloženog naziva.

Način rada s tipkovnicom potražite pod (NAVI 80 IntelliLink) "**Korištenje tipkovnica na zaslonu**" u odjeljku "**Upotreba**" ↻ 80.

### Pomoć

#### NAVI 50 IntelliLink - Pomoć

Nakon što se prikaže zaslon s kartama, dodirnite **Opcije**, pa **Where am I? (Gdje sam?)** kako biste provjerili korisne informacije o trenutnoj lokaciji i kako biste potražili točke interesa (POI) u blizini.

Za pristup zaslonu s kartom u bilo koje vrijeme, dodirnite **📍**, pa **📍KARTA**.



### Where am I? (Gdje sam?)

Ova opcija izbornika sadrži sljedeće informacije:

- trenutnu lokaciju (adresa)
- zemljopisnu širinu
- zemljopisnu dužinu
- nadmorsku visinu
- GPS stanje

Dodirnite **Opcije** za prikaz sljedećih opcija:

- **Dodaj u favorite**

Dodatne informacije potražite u (NAVI 50 IntelliLink) "Unos odredišta", "Dodaj i spremi favorita" ⇨ 93.

- **Informacije o zemlji:** Pogledajte "Informacije o zemlji" u nastavku.

### Informacije o zemlji

Ova funkcija omogućuje provjeru informacija o zemlji i zakonskim propisima koji su važeći na trenutnoj lokaciji.

Kada se prikaže zaslon **Where am I? (Gdje sam?)**, dodirnite **Opcije**, pa **Informacije o zemlji**.

Ova opcija izbornika sadrži sljedeće informacije:

- ograničenja brzine
- telefonski pozivni broj zemlje (međunarodni pozivni broj, napr. +49)
- broj u slučaju nužde (napr. 112)
- zakonska ograničenja, napr.:
  - zahtjeve opreme vozila, napr. trokut upozorenja, komplet za prvu pomoć, protupožarni aparat, rezervne žarulje, reflektirajući prsluk itd.
  - propise o prednjim svjetlima
  - maksimalnu dopuštenu razinu alkohola u krvi
  - propise o lancima za gume
  - propise o zimskim gumama

### Pomoć u blizini

Ova funkcija omogućuje traženje pomoći u blizini trenutne lokacije.

Kada se prikaže zaslon **Where am I? (Gdje sam?)**, dodirnite **Pomoć u blizini**.

Ova opcija izbornika sadrži sljedeće informacije:

- **Popravak vozila u blizini** (usluge popravka vozila)
- **Zdravstvena pomoć u blizini** (medicinske i hitne usluge)
- **Policija u blizini** (policijske postaje)
- **Benzinska postaja u blizini** (postaje s gorivom)

Odaberite odgovarajuću opciju za pristup popisu lokalnih točaka interesa (POI).

Informacije o točkama interesa (POI) potražite pod (NAVI 50 IntelliLink) "Unos odredišta" ⇨ 93.

### Prometne informacije





#### NAVI 50 IntelliLink - informacije o stanju u prometu

Dostupno ovisno o izvedbi, možete primati najnovije prometne informacije iz lokalnih izvora. Informacije se daju za trenutnu rutu ili za trenutni položaj vozila.

Tijekom vođenja po ruti, dodirnite **Opcije**, zatim odaberite **Trenutni promet** ili dodirnite ikonu prometa  na zaslonu s kartom. Prikazuju se prometne nesreće duž rute i procijenjena trajanja zastoja.

Dostupne su sljedeće opcije:

- **Popis događaja:** Odaberite promjenu postavki prikaza događaja.
- **Ponuda obilaska:** Kreirajte alternativnu rutu za odabrano odredište.
- **Opcije:** Pristupite opcijama prometa.

Za pristup ovim opcijama prometa u bilo koje vrijeme, dodirnite , pa  **NAVI** /  **Nav**, a zatim **Opcije**. Zatim odaberite  **Promet**.

Dodirnite  za povratak na vođenje po ruti.

### NAVI 80 IntelliLink - Informacije o stanju u prometu

Dozvoljava prijem najnovijih prometnih informacija iz lokalnih izvora.

Na početnoj stranici, dodirnite **IZBORNIK**, zatim **Navigacija**, pa **Navigacijske usluge**. Zatim odaberite **Promet/HD promet**.

Navigacijski sustav označava prometne nezgode putem glasovnih poruka, informacijske trake o prometu i prikazivanjem simbola na karti.

Pogledajte "Pregled simbola" ⇨ 107.

Sustav se ažurira približno svakih 15 minuta, a prometne nezgode se prikazuju samo na većim prometnicama.

Usluga **Promet** naziva se **HD promet** ako je aktivirana pretplata za usluge LIVE. Uz uslugu **HD promet**, ažuriranje se provodi približno svake tri minute, a prometne nezgode se prikazuju i za manje prometnice.

Dodatne informacije potražite u (NAVI 80 IntelliLink) "LIVE usluge" u odjeljku "Upotreba" ⇨ 80.

Ovisno o trenutnoj situaciji u prometu, informacijska traka o prometu može sadržavati sljedeće informacije:

- veće prometne zastoje na ruti (izražene u minutama)
- nepoznate ili neodređene situacije (siva boja)
- spori promet (narančasta)
- prometnu gužvu (crvena boja)
- vozila se ne pomiču ili je cesta zatvorena (tamno crvena boja)
- udaljenost do sljedeće nezgode (u km/miljama)

Za upravljanje uslugom pružanja informacija o prometu birajte među sljedećim opcijama:

- **Minimalni prometni zastoji**

Nakon putovanja na temelju posljednjih informacija o prometu.

- **Prikaz prometa na ruti**

Prikazuje pregled svih prometnih nezgoda na trenutnoj ruti. Dodirnite ikone nezgoda za detaljnije informacije.

- **Prikaz karte**

Odaberite za istraživanje karte i ažurne informacije o prometu u području.

Karta prikazuje posljednje traženu lokaciju. Dodirnite ikone nezgoda za detaljnije informacije.

- **Informacije o prometu na cestama**

Aktivira glasovno navođenje za informacije o prometu.

### **Prometne postavke**

Odaberite **Postavke za promet** i označite okvir pored željenih preferenci (napr. automatski smanjuje kašnjenje nakon svakog ažuriranja podataka o prometu) i odaberite **Gotovo** za potvrdu.

### **Pregled simbola**

 : Nezgoda

 : Zastoj u prometu

 : Jedna ili više zatvorenih traka

 : Zatvorena cesta

 : Prometna nezgoda

 : Radovi na cesti

 : Jaka kiša

 : Snijeg

 : Jak vjetar, oluja

 : Magla

 : Led

# Prepoznavanje glasa

Opće napomene .....	108
Regulacija navigacije .....	109
Regulacija telefona .....	110

## Opće napomene

Funkcija prepoznavanja glasa omogućuje upravljanje određenim funkcijama putem glasovnih naredbi.

Kako biste izbjegli mogućnost da razgovor koji se vodi u vozilu nehotice započne pozive prema spremljenom kontaktu, funkciju prepoznavanja glasa prvo trebate aktivirati putem  na kontrolama na kolu/stupu upravljača.

Pregled elemenata upravljanja  7.

## NAVI 50 IntelliLink

Ovisno o izvedbi, dostupna funkcija prepoznavanja glasa telefonskog sustava "handsfree" omogućuje vam korištenje određenih funkcija kompatibilnog pametnog telefona putem glasovnog unosa.

Pogledajte "Regulacija telefona" u ovom odjeljku  110.

Za potvrdu da je upareni i priključeni pametni telefon kompatibilan s funkcijom prepoznavanja glasa, dodirnite , pa  **Postavka(e)**.

Zatim birajte **Bluetooth** pa **Prikaži popis Bluetooth uređaja**. Popis pokazuje uparene uređaje, a  se pojavljuje pored naziva pametnog telefona kako bi se pokazala kompatibilnost.

## Napomena

Ako je podržano, postavku jezika na vašem pametnom telefonu automatski će koristiti Infotainment sustav za prepoznavanje glasa.

Navigacijski sustav možete pokrenuti i pomoću glasovnog upravljanja. Pogledajte "Regulacija navigacije" u ovom odjeljku  109.

## Preduvjeti

Moraju biti zadovoljeni sljedeći preduvjeti:

- Mora biti aktivirana funkcija Bluetooth sustava Infotainment. Pogledajte "Bluetooth povezivanje" u odjeljku "Telefon"  116.
- Morate aktivirati Bluetooth funkciju pametnog telefona koji ima uključen Bluetooth, a pametni telefon mora imati 3G,

4G ili wi-fi vezu (pogledajte upute za korištenje pametnog telefona).

- Ovisno o pametnom telefona, može postojati uvjet da uređaj bude "vidljiv" (pogledajte upute za korištenje pametnog telefona).
- Pametni telefon mora biti uparen i povezan sa sustavom Infotainment.

### Pomoć

Za informacije i pomoć s kontrolama za aktiviranje i upravljanje glasom, dodirnite , pa  **Postavka(e)** te **Bluetooth**.

Iz popisa odaberite **Pametni telefon** (koristite ▼/▲ za pretraživanje popisa), zatim odaberite ► za pristup pomoći.

Prikazuje se serija prikaza na zaslonu, objašnjavajući kako koristiti funkciju prepoznavanja glasa i informacije o sljedećem:

- uključivanje/isključivanje s kontrolama na kolu/stupu upravljača
- kompatibilnim telefonima
- metodama korištenja
- dostupnim funkcijama i opisima
- uvjetima uporabe



### NAVI 80 IntelliLink

Funkcija prepoznavanja glasa omogućuje upravljanje određenim funkcijama putem glasovnih naredbi, uključujući:

- **Navigacija**  
Pogledajte "Regulacija navigacije" u ovom odjeljku ⇨ 109.
- **Telefon**  
Pogledajte "Regulacija telefona" u ovom odjeljku ⇨ 110.

Pritisnite  na kontrolama kola/stupa upravljača kako biste otvorili glavni izbornik za **Glasovno upravljanje**. Nakon tona, kažite naziv izbornika kojemu želite pristupiti.

Nakon aktiviranja prikazuje se glavni izbornik za **Glasovno upravljanje** dok indikator prepoznavanja glasa u gornjem desnom kutu označava stanje sustava i razine optimizacije:

Zeleno	:	optimalno prepoznavanje glasa
Narančasta	:	dobro prepoznavanje glasa
Crveno	:	prosječno prepoznavanje glasa
Mikrofon 	:	Sustav je spreman za glasovnu naredbu
Zvučnik 	:	Sustav trenutno daje glasovne upute
Ikona učitavanja	:	Podaci koji se trenutno učitavaju

### Regulacija navigacije

#### NAVI 50 IntelliLink

#### Aktiviranje prepoznavanja glasa

Za aktiviranje funkcije prepoznavanja glasa tijekom navigacije:

Pritisnite **↵** na kontrolama kola/stupa upravljača; u donjem desnom kutu zaslona, pored informacija audio sustava, pojavljuje se **↵**.

### Napomena

Tijekom uporabe funkcije prepoznavanja glasa, prekida se reproduciranje audio izvora.

Za vodič za uporabu glasovnih naredbi, pogledajte (NAVI 50 IntelliLink) "Pomoć" u odjeljku "Opće informacije" ⇨ 108.

### NAVI 80 IntelliLink

#### Aktiviranje prepoznavanja glasa

Aktiviranje funkcije prepoznavanja glasa:

Pritisnite **↵** na kontrolama kola/stupa upravljača kako biste otvorili glavni izbornik za **Glasovno upravljanje**.

Nakon tona izgovorite "**Odredište**" za unos nove adrese. Izgovorite "**Adresa**", a zatim izgovorite punu adresu novog odredišta (broj, naziv ulice, grad).

Prikazat će se adresa koju je prepoznao sustav. Potvrdite odredište nakon upita kako biste započeli navođenje.

Osim toga, možete i nakon tona izgovoriti "**Nedavna odredišta**" za pristup popisu posljednjih odredišta te odabrati željeno odredište.

### Napomena

Za glasovno prepoznavanje za rad navigacijskog sustava, morate umetnuti kompatibilnu SD karticu.

Dodatne informacije potražite u (NAVI 80 IntelliLink) "Unos odredišta" u odjeljku "Navigacija" ⇨ 93.

## Regulacija telefona

### NAVI 50 IntelliLink

#### Aktiviranje prepoznavanja glasa

Aktiviranje funkcije prepoznavanja glasa:

Pritisnite **↵** na kontrolama na kolu/stupu upravljača za otvaranje izbornika **Pametni telefon**; čuje se zvučni signal i na zaslonu se pojavljuje **↵**, pokazujući aktiviranje.

Za korištenje prepoznavanja glasa, dodirnite **↵** na zaslonu (ili pritisnite **↵**).

### Napomena

Tijekom rada funkcije prepoznavanja glasa, funkcije **Radio** i **Medij** nisu dostupne za uporabu.

Za deaktiviranje, dodirnite i držite **↵** na zaslonu (ili pritisnite **↵**).

Za vodič za uporabu glasovnih naredbi, pogledajte (NAVI 50 IntelliLink) "Pomoć" u odjeljku "Opće informacije" ⇨ 108.

### NAVI 80 IntelliLink

#### Aktiviranje prepoznavanja glasa

Aktiviranje funkcije prepoznavanja glasa:

Pritisnite **↵** na kontrolama kola/stupa upravljača kako biste otvorili glavni izbornik za **Glasovno upravljanje**.

Nakon tona izgovorite "**Telefon**" za pristup izborniku Telefon. Izgovorite naziv spremljenog kontakta ili telefonskog broja. Željeni kontakt prikazuje se na zaslonu nakon što ga sustav registrira.

Izgovorite "**Pozovi**" za pokretanje postupka biranja broja.

Izgovorite "**Izbriši**" za prekid unosa i ponovni pokušaj.

Osim toga, poziv možete izravno uspostaviti i putem glavnog izbornika za **Glasovno upravljanje**; dodirnite **3** i izgovorite naziv spremljenog kontakta ili telefonski broj.

# Telefon

Opće napomene .....	112
Povezivanje .....	114
Bluetooth povezivanje .....	116
Hitan poziv .....	120
Rad .....	120
Mobilni telefoni i CB radio uređaji .....	127

## Opće napomene

Sustav "handsfree" vam pruža mogućnost obavljanja telefonskog razgovora putem mikrofona u vozilu i zvučnika kao i upravljanje najvažnijim funkcijama mobilnog telefona putem sustava Infotainment.

Da biste mogli koristiti sustav "handsfree", mobilni telefon mora biti spojen sa sustavom putem **Bluetooth**.

Ne podržava svaki mobilni telefon sve funkcije handsfree sustava. Moguće funkcije telefona ovise o određenom mobilnom telefonu i mrežnom pružatelju usluga. Provjerite upute za korištenje vašeg mobilnog telefona ili potražite savjet od dobavljača mreže.

## Važne informacije za upravljanje i sigurnost prometa

### Upozorenje

Uporaba telefonskog sustava "handsfree" (samostojeći telefon) tijekom vožnje može biti opasna jer vam je koncentracija smanjena

tijekom telefoniranja. Parkirajte vozilo prije korištenja telefonskog sustava "handsfree".

Slijedite zakonske odredbe države kojom vozite.

Poštujte i posebne propise koji se primjenjuju u specifičnim područjima te uvijek isključite mobilni telefon ako je njegova uporaba zabranjena, ako mobilni telefon uzrokuje smetnje ili ako dođe do opasne situacije.

### Upozorenje

Mobilni telefoni imaju utjecaj na vašu okolinu. Iz tog su razloga pripremljene sigurnosne odredbe koje trebate dobro upoznati prije korištenja telefona.

## Bluetooth





Telefonski portal posjeduje certifikat posebne interesne skupine za Bluetooth (SIG).





Više informacija o specifikacijama možete pronaći na internetu na <http://www.bluetooth.com>

## Kontrole telefona

Kontrole sustava Infotainment ili na kolu upravljača:

-  **TEL**  
- ili -
- **TEL**  
- ili -
-  **TELEFON** na  zaslonu početne stranice (NAVI 50 IntelliLink)  
- ili -  
 **TELEFON** na zaslonu Glavnog izbornika (NAVI 80 IntelliLink)  
Odaberite **Phone (Telefon)** kako biste otvorili izbornik.

Kontrole na stupu upravljača:

-  ,  : Preuzmi poziv, završi/odbij poziv.

- ili -

- **MODE/OK** Preuzmi poziv, završi/odbij poziv, potvrdi postupak.
-  : Aktiviranje/deaktiviranje prepoznavanja glasa.

Ovisno o Infotainment sustavu, nekim funkcijama sustava "handsfree" možete upravljati i putem prepoznavanja glasa  110.

## Korištenje zaslona

### R15 BT USB, R16 BT USB, CD16 BT USB, CD18 BT USB - Korištenje zaslona

- Kretanje zaslonom gore/dolje: Okrenite **OK**.
- Potvrda postupaka: Pritisnite **OK**.
- Za prekid radnji (i povratak na prethodni izbornik): Pritisnite .





### NAVI 50 IntelliLink - korištenje zaslona

Za pristup zaslonu izbornika Telefon, odaberite  , pa  **Telefon**.

Dostupni su sljedeći podizbornici:

- **Telefonski imenik**
- **Popisi poziva**
- **Biraj**

Za prebacivanje između podizbornika, dodirnite  u gornjem lijevom kutu.

- Kretanje zaslonom gore/dolje: Dodirnite  ili .
- Potvrda postupaka: Odaberite **OK**.
- Za prekid radnji (i povratak na prethodni izbornik/početnu stranicu): dodirnite  / .

Dodatne informacije potražite pod "Rad dodirnog zaslona"  40.

### NAVI 80 IntelliLink - Korištenje zaslona

Za pristup izborniku "Telefon" iz početne stranice, odaberite **IZBORNİK**, pa  **Telefon**.

Dostupni su sljedeći podizbornici:

- **Telefonski imenik**
- **Dnevnici poziva**
- **Biranje broja**

- **Glasovna pošta**
- **Postavke**
- Kretanje zaslonom gore/dolje: Dodirnite ↑ ili ↓.
- Za prekid radnji (i/ili povratak na prethodni izbornik): dodirnite ←.
- Za otvaranje iskočnog izbornika (npr. za dodavanje kontakata na popis favorita): dodirnite +.

#### Napomena

Favoritima se može pristupiti u bilo kojem trenutku pritiskom na ★ na početnoj stranici.

Dodatne informacije potražite pod "Rad dodirnog zaslona" ⇨ 40.

#### Korištenje tipkovnica na zaslonu

##### R15 BT USB, R16 BT USB, CD16 BT USB, CD18 BT USB - korištenje tipkovnica na zaslonu

Za kretanje kroz i unos znakova putem numeričke tipkovnice koja se prikazuje na zaslonu: Okrenite i pritisnite **OK**.

Unose možete ispraviti tijekom unosa znaka ← na tipkovnici.

Pritisnite → kako biste prestali koristiti tipkovnicu i vratili se na prethodni zaslon.

##### NAVI 50 IntelliLink, NAVI 80 IntelliLink - Korištenje tipkovnica na zaslonu

Za kretanje kroz i unos znakova putem numeričke tipkovnice odaberite dodirivanjem zaslona.

Unose možete ispraviti tijekom unosa znaka ✖ na tipkovnici.

Dodirnite ← kako biste prestali koristiti tipkovnicu i vratili se na prethodni zaslon.

Dodatne informacije potražite pod "Rad dodirnog zaslona" ⇨ 40.

#### Povezivanje

Mobitel mora biti povezan s telefonskim sustavom "handsfree" da biste mogli upravljati njegovim funkcijama putem sustava Infotainment.

Telefon ne smije biti spojen na sustav osim ako je najprije sparen. Pogledajte poglavlje **Bluetooth veza**

⇨ 116 za sparivanje mobilnog telefona sa sustavom "handsfree" putem Bluetooth.

Kada je uključen kontakt, telefonski sustav "handsfree" traži u svojoj blizini sparene telefone. **Bluetooth** na mobitelu mora biti aktiviran da bi telefonski sustav "handsfree" mogao prepoznati telefon. Traženje se nastavlja dok se ne pronađe spareni telefon. Poruka na zaslonu označava da je telefon spojen.

#### Napomena

Kada je Bluetooth veza aktivna, korištenjem telefonskog sustava "handsfree" brže se prazni baterija mobitela.

#### Automatsko spajanje

Ako želite da se vaš telefon automatski poveže prilikom uključivanja sustava, možda ćete morati aktivirati funkciju za automatsko povezivanje **Bluetooth** na mobitelu; provjerite upute za rukovanje mobitelom.

**Napomena**

Ovisno o Infotainment sustavu, prilikom ponovnog povezivanja uparenog telefona, ili kada su dva uparena telefona unutar dosega telefonskog sustava "handsfree", automatski se uključuje prioritetni telefon (ako je određen) ili posljednji spojeni telefon, čak i onda kada je taj telefon izvan vozila, no još uvijek unutar dosega sustava "handsfree".

Ako je prilikom automatskog povezivanja poziv već u tijeku, razgovor se automatski prebacuje na mikrofona i zvučnike u vozilu.

Ako povezivanje ne uspije:

- provjerite je li telefon uključen
- provjerite je li telefonska baterija prazna
- provjerite je li telefon već uparen



Funkcija Bluetooth na mobilnom telefonu i na sustavu "handsfree" mora biti aktivna i mobilni telefon mora biti konfiguriran za prihvaćanje zahtjeva sustava za povezivanje.

**Ručno povezivanje****R15 BT USB, R16 BT USB, CD16 BT USB, CD18 BT USB - ručno povezivanje**

Ako želite promijeniti telefon priključen na telefonski sustav "handsfree", pritisnite **TEL** i odaberite izbornik **Odabir uređaja**. Lista uređaja prikazuje već sparene telefone.

Odaberite željeni telefon iz popisa te potvrdite pritiskom na **OK**. Prikazana poruka potvrđuje povezivanje telefona.

**NAVI 50 IntelliLink - Ručno povezivanje**

Za promjenu telefona spojenog na handsfree telefonski sustav, dodirnite  , pa  **POSTAVKA(E)**, a zatim **Bluetooth** (ili odaberite **Telefon** na početnoj stranici).

Zatim odaberite **Pregled popisa Bluetooth uređaja**. Lista uređaja prikazuje već sparene telefone.

Odaberite željeni telefon iz popisa i potvrdite dodiranjem **OK**. Ovisno o verziji,  se pojavljuje pored odabranog telefona kako bi pokazao povezivanje.

**NAVI 80 IntelliLink - Ručno povezivanje**

Za promjenu telefona povezanog s handsfree sustavom telefona, na početnoj stranici dodirnite **IZBORNİK**, pa  **Telefon**, a zatim **Postavke**.

Zatim odaberite **Upravljanje uređajima**. Lista uređaja prikazuje već sparene telefone. Odaberite željeni telefon s popisa.

**Odsipanje telefona**

Ako je mobilni telefon isključen, telefon se automatski odvajaa od telefonskog sustava "handsfree".

Ako prilikom odvajanja postoji poziv koji je u tijeku, razgovor se automatski prebacuje na mobitel.

**R15 BT USB, R16 BT USB,  
CD16 BT USB, CD18 BT USB -  
prekid veze telefona**

Kako biste prekinuli vezu telefona i Infotainment sustava, pritisnite **TEL** (ili **SETUP**) i odaberite **Bluetooth connection (Bluetooth veza)**. Odaberite željeni uređaj iz popisa uređaja, zatim odaberite **Disconnect the device (Odspoji uređaj)** okretanjem i pritiskom na **OK**. Prikazana poruka potvrđuje odvajanje telefona.

**NAVI 50 IntelliLink - Prekid veze telefona**

Ovisno o verziji, za isključenje telefona iz Infotainment sustava, dodirnite **☰**, pa **⚙️POSTAVKA(E)**, a zatim **Bluetooth** (ili odaberite **☑️Telefon** na početnoj stranici).

Zatim odaberite **Pregled popisa Bluetooth uređaja**. Odaberite priključeni telefon, pokazan u prikazanom popisu, kojega želite isključiti; uz telefon se pojavljuje  kako bi pokazao isključenje.

**NAVI 80 IntelliLink - Prekid veze telefona**

Za prekid veze telefona s Infotainment sustavom, na početnoj stranici dodirnite **IZBORNIK**, pa **☑️Telefon**, a zatim **Postavke**.

Zatim odaberite **Upravljanje uređajima**. Odaberite povezani telefon na prikazanom popisu za prekid veze.

**Definiranje prioritetnog telefona****R15 BT USB, R16 BT USB,  
CD16 BT USB, CD18 BT USB -  
određivanje prioritetnog telefona**

Prioritetni telefon je telefon koji je posljednje povezan.

Kada je kontakt uključen, handsfree sustav najprije traži prioritetni spareni telefon. Traženje se nastavlja dok se ne pronađe spareni telefon.

**Bluetooth povezivanje**

Bluetooth je radijski standard za bežično povezivanje između, napr., telefona i drugih uređaja.

Informacije kao što su lista kontakata mobitela i liste pozive mogu se prenijeti. Funkcionalnost može biti ograničena ovisno o modelu telefona.

**Preduvjeti**

Kako biste mobilnim telefonom s funkcijom Bluetooth mogli upravljati putem sustava Infotainment, morate zadovoljiti sljedeće uvjete:

- Mora biti aktivirana funkcija Bluetooth sustava Infotainment.
- Potrebno je aktivirati funkciju Bluetooth mobilnog telefona s funkcijom Bluetooth (pogledajte upute za rad mobilnog telefona).
- Ovisno o vrsti mobilnog telefona, može postojati uvjet da uređaj bude "vidljiv" (pogledajte upute za korištenje mobilnog telefona).
- Mobilni telefon mora biti uparen i povezan sa sustavom Infotainment.

## Uključivanje funkcije Bluetooth sustava Infotainment

### R15 BT USB, R16 BT USB, CD16 BT USB, CD18 BT USB - uključivanje Bluetooth značajke

Kako biste omogućili da sustav Infotainment može prepoznati i raditi s mobilnim telefonom s funkcijom Bluetooth, prvo je potrebno aktivirati funkciju Bluetooth. Isključite funkciju ako nije potrebna.

Pritisnite **TEL** i odaberite **Bluetooth** okretanjem i pritiskom na **OK**.

Odaberite **ON** ili **OFF** te potvrdite pritiskom na kotačić.

### NAVI 50 IntelliLink - uključivanje Bluetooth značajke

Dodirnite  , pa  **POSTAVKA(E)**.

Odaberite **Bluetooth** za prikaz sljedećih opcija:

- Prikaz popisa Bluetooth uređaja
- Traženje Bluetooth uređaja
- Odobrenje eksternih uređaja

- Promjena lozinke
- Pametni telefon

Dostupno ovisno o izvedbi. Za pomoć pri aktiviranju i korištenju glasovnog upravljanja - pogledajte "Prepoznavanje glasa" ⇨ 108).

Nakon što se prikaže zaslom **Bluetooth**, Bluetooth uređaji mogu se upariti s Infotainment sustavom.

### NAVI 80 IntelliLink - uključivanje Bluetooth značajke

Za pristup izborniku Postavki telefona s početne stranice, dodirnite **IZBORNIK**, a zatim  **Telefon** te **Postavke**.

Prikazuju se sljedeće opcije:

- Upravljanje uređajima
- Razine zvuka
- Glasovna pošta
- Aktiviranje Bluetootha
- Automatsko preuzimanje podataka telefona (uključivanje/isključivanje)

Odaberite **Uključi Bluetooth** kako biste označili okvir  pored njega. Bluetooth uređaji sada se mogu upariti s Infotainment sustavom.

Pogledajte (NAVI 80 IntelliLink) "Postavke telefona" u odjeljku "Rad", za dodatne informacije ⇨ 120.

## Sparivanje mobilnog telefona s handsfree sustavom

U cilju korištenja sustava samostojećeg telefona ("handsfree") treba uspostaviti vezu između mobitela i sustava putem funkcije **Bluetooth**, odnosno mobilni telefon treba spariti s vozilom prije korištenja. Za tu svrhu mobilni telefon mora podržavati Bluetooth. Pogledajte upute za uporabu mobilnog telefona.

Da biste mogli uspostaviti Bluetooth vezu, sustav "handsfree" mora biti uključen, a Bluetooth na mobilnom telefonu mora biti aktiviran.

### Napomena

Ako se drugi telefon automatski poveže novim postupkom sparivanja, veza se automatski prekida i omogućava se nastavak novog postupka sparivanja.

Sparivanje omogućuje sustavu "handsfree" da prepozna i spremi mobilni telefon na listu uređaja. Možete spariti i na listu uređaja spremi najviše 5 mobilnih telefona, ali istovremeno može biti spojen samo jedan uređaj.

#### Napomena

Ovisno o verziji NAVI 50 IntelliLink, mogu se upariti najviše osam mobilnih telefona.

Kada je sparivanje dovršeno, na zaslonu sustava Infotainment pojavljuje se poruka s imenom sparenog mobitela i taj telefon je automatski povezan s telefonskim sustavom "handsfree". Mobilnim telefonom tada možete upravljati putem kontrola sustava Infotainment.

#### Napomena

Kada je Bluetooth veza aktivna, korištenjem telefonskog sustava "handsfree" brže se prazni baterija mobitela.

#### R15 BT USB, R16 BT USB, CD16 BT USB, CD18 BT USB - uparivanje mobilnog telefona

Ako želite upariti telefon s handsfree telefonskim sustavom, pritisnite **TEL** i odaberite **Uparivanje uređaja** okretanjem i pritiskom na **OK**. Prikazuje se zaslon **Spremno za uparivanje**.

Na mobilnom telefonu potražite Bluetooth opremu u blizini uređaja.

Odaberite **My Radio** (npr. ime telefonskog sustava "handsfree") s liste na mobilnom telefonu i na tipkovnici mobitela unesite kod za sparivanje prikazan na zaslonu sustava Infotainment.

Ako uparivanje ne uspije, sustav se vraća na prethodni izbornik i prikazuje se odgovarajuća poruka. Ako je potrebno ponovite postupak.

#### NAVI 50 IntelliLink - uparivanje mobilnog telefona

Dodirnite , pa **POSTAVKA(E)**.

Odaberite **Bluetooth** pa ili **Traženje Bluetooth uređaja** ili **Odobrenje eksternih uređaja**.

Alternativno, kada ste na zaslonu izbornika **Telefon**, dodirnite .

Na mobilnom telefonu potražite Bluetooth opremu u blizini uređaja.

Odaberite naziv telefonskog sustava "handsfree" (napr. **MEDIA-NAV**) iz liste na mobilnom telefonu, a zatim (ako je potrebno) na tipkovnici mobitela unesite kod za uparivanje prikazan na zaslonu sustava Infotainment.

#### Napomena

Kod za sparivanje može biti prikazan na zaslonu Infotainment sustava samo ograničeno vrijeme.

Zadani kod za uparivanje je **0000**. Kako biste promijenili ovaj kod za uparivanje prije pokretanja postupka uparivanja, odaberite **Promjena lozinke** za ažuriranje.

Ako uparivanje ne uspije, ponovite postupak po potrebi.

### NAVI 80 IntelliLink - uparivanje mobilnog telefona

Za pristup izborniku Postavki telefona s početne stranice, dodirnite **IZBORNIK**, a zatim **☒ Telefon** te **Postavke**.

Odaberite **Upravljanje uređajima** s popisa opcija. Na zaslonu se prikazuje poruka s upitom želite li postaviti Bluetooth vezu između vašeg uređaja i Infotainment sustava. Odaberite **Da** za nastavak. Infotainment sustav započinje pretragu za Bluetooth opremom u blizini i prikazuje popis uređaja.

Odaberite uređaj s prikazanog popisa. Ovisno o modelu telefona, potvrdite zahtjev za uparivanjem ili unesite kod za uparivanje na tipkovnici mobilnog telefona kako biste ga uparili s Infotainment sustavom.

Za uparivanje sljedećih uređaja, na zaslonu **Upravljanje uređajima** dodirnite **+** za otvaranje iskočnog izbornika i odaberite **Dodaj** kako biste na isti način uparili dodatne uređaje.

Ako uparivanje ne uspije, ponovite postupak po potrebi.

### Rasparivanje mobilnog telefona s handsfree sustavom

Ako je lista sparenih telefona puna, novi telefon se može spariti samo ako se postojeći telefon raspari.

#### Napomena

Odvajanjem uparenog telefona izbrisati će se svi preuzeti kontakti i povijest poziva iz imenika handsfree sustava.

### R15 BT USB, R16 BT USB, CD16 BT USB, CD18 BT USB - odvajanje uparenog mobilnog telefona

Ako želite odvojiti upareni uređaj, odnosno izbrisati telefon iz memorije sustava "handsfree", pritisnite **TEL** i odaberite **Izbriši uređaj**.

Odaberite željeni telefon iz popisa uređaja i pritisnite **OK** kako biste na upit potvrdili brisanje.

### NAVI 50 IntelliLink - poništavanje uparivanja mobilnog telefona

Ako želite odvojiti upareni telefon, odnosno kako biste izbrisali telefon iz memorije handsfree sustava telefona, dodirnite **☒**, pa **☒ POSTAVKA(E)**.

Odaberite **Bluetooth** pa **Prikaži popis Bluetooth uređaja**.

Odaberite željeni telefon s popisa uređaja, a zatim dodirnite **☒** kako biste izbrisali uređaj. Po potrebi izbrišite sve uređaje s popisa biranjem **Opcije**, pa **Izbriši sve**. Potvrdite dodiranjem **OK**.

### NAVI 80 IntelliLink - poništavanje uparivanja mobilnog telefona

Kako biste odvojili upareni uređaj, odnosno kako biste izbrisali telefon iz memorije sustava handsfree telefona, pristupite zaslonu **Upravljanje uređajima**.

Na početnoj stranici, dodirnite **IZBORNIK**, zatim **☒ Telefon**, pa **Postavke**.

Odaberite **Upravljanje uređajima**, a zatim dodirnite **+** za otvaranje iskočnog izbornika, odaberite **Izbriši** i uklonite odabrani uređaj s popisa.

## Hitan poziv

### ⚠ Upozorenje

Uspostava poziva se ne može jamčiti u svim situacijama. Zbog toga se nemojte oslanjati isključivo na mobilni telefon kada je u pitanju životno važna komunikacija (npr. medicinski hitni slučaj).

U nekim mrežama može biti potrebno imati pravilno umetnutu SIM karticu u mobilni telefon.

### ⚠ Upozorenje

Imajte na umu da pozive možete upućivati i primati putem mobilnog telefona, samo ako je u području pokrivenom dovoljno jakim signalom.

U određenim okolnostima hitni pozivi se ne mogu obaviti na svim mobilnim mrežama; također je moguće da se hitni pozivi ne mogu obaviti kada su aktivne određene mrežne usluge i/ili funkcije telefona. Dodatne informacije potražite od pružatelja mrežnih usluga.

Telefonski broj za hitne pozive ovisi o zemlji ili području. Provjerite prije puta točan broj hitne službe za odgovarajuću zemlju ili regiju.

Pozovite broj u slučaju nužde (pogledajte "Rad" ⇨ 120); uspostavlja se telefonska veza s centrom za hitne slučajeve.

Odgovorite kada vas osoblje centra pita o vašem hitnom slučaju.

### ⚠ Upozorenje

Ne prekidajte poziv dok to od vas ne zatraži centar hitne službe.

## NAVI 50 IntelliLink

Za pregled broja za hitne slučajeve za trenutnu lokaciju, dodirnite **📍**, pa **📍KARTA** (dostupno ovisno o verziji).

Odaberite **Opcije**, a zatim **Where am I? (Gdje sam?)**.

Kada se prikaže zaslom **Where am I? (Gdje sam?)**, dodirnite **Opcije**, pa **Informacije o zemlji**: Broj u slučaju nužde (npr. 112) prikazuje se na zaslonu.

## Rad

### Uvod

Kada je uspostavljena Bluetooth veza između vašeg mobitela i sustava samostojećeg telefona "handsfree", određenim funkcijama mobitela možete upravljati putem kontrola sustava Infotainment ili zaslona.

Tada je na primjer moguće učitati kontakte i telefonske brojeve spremljene u mobilni telefon u telefonski sustav "handsfree".



**Napomena**

Memorija Infotainment sustava je ograničena i neki kontakti možda neće biti preuzeti s vašeg mobilnog telefona.

Kontakti spremljeni na SIM kartici u vašem mobilnom telefonu nisu vidljivi. Vidljivi su samo kontakti spremljeni na telefonu.





Nakon povezivanja se podaci mobitela prebacuju u telefonski sustav "handsfree". To će trajati ovisno o modelu telefona. Tijekom tog perioda korištenje mobilnog telefona je moguće samo putem infotainment sustava do ograničenog stupnja.

**Napomena**

Ne podržava svaki mobitel sve funkcije telefonskog sustava "handsfree". Stoga su moguća odstupanja od raspona opisanih funkcija.



**Izbornik za telefon**

Prikazivanje izbornika **Phone (Telefon)**:



- pritisnite  **TEL**  
- ili -
- pritisnite **TEL**  
- ili -
- dodirnite , pa  **Phone (Telefon)** (NAVI 50 IntelliLink) na početnoj stranici dodirnite **IZBORNİK**, pa  **Telefon** (NAVI 80 IntelliLink)



**Regulacija glasnoće**

**R15 BT, R16 BT USB, CD16 BT, CD18 BT USB - regulacija glasnoće**

Tijekom poziva okrenite  ili pritisnite  ili  (na kontrolama na kolu upravljača) kako biste promijenili glasnoću poziva.



**NAVI 50 IntelliLink - Regulacija glasnoće**

Tijekom poziva, pritisnite  ili  na Infotainment ploči za promjenu glasnoće poziva.

Osim korištenja kontrola na kolu upravljača možete pritisnuti i  ili .

**NAVI 80 IntelliLink - Regulacija glasnoće**

Tijekom poziva, okrenite  na Infotainment ploči za promjenu glasnoće poziva.

Osim korištenja kontrola na kolu upravljača možete pritisnuti i  ili .



**Biranje telefonskog broja**

Dostupno je nekoliko opcija za biranje telefonskih brojeva, uključujući pozivanje kontakta iz telefonskog imenika ili iz liste poziva. Brojevi se također mogu birati i ručno.

**Ručni unos broja**

**R15 BT USB, R16 BT USB, CD16 BT USB, CD18 BT USB - ručni unos broja**

S prikazanim **Phone (Telefon)** izbornikom odaberite **Biraj** s liste.

Unesite željeni broj putem numeričke tipkovnice ( 112) i odaberite  za početak biranja.

Za ponovno biranje posljednjeg broja, pritisnite i zadržite **TEL**.

### NAVI 50 IntelliLink - Ručni unos broja

Nakon što se prikaže izbornik **Phone (Telefon)**, dodirnite ▼ u gornjem lijevom kutu i odaberite **Nazvati** iz popisa.

Unesite željeni broj putem numeričke tipkovnice i odaberite ☎ za početak biranja.

Pogledajte (NAVI 50 IntelliLink) "Korištenje tipkovnica na zaslonu" u odjeljku "Opće informacije" ⇨ 112.

Unose možete ispraviti tijekom unosa znaka ✕ na tipkovnici. Dodirnite i zadržite ✕ za brisanje svih brojeva odjednom.

### NAVI 80 IntelliLink - Ručni unos broja

Na početnoj stranici, odaberite **IZBORNIK**, zatim **Phone (Telefon)**, pa **Biraj broj**.

Unesite željeni broj putem numeričke tipkovnice i dodirnite **Nazovi** za početak biranja.

Unose možete ispraviti tijekom unosa znaka ✕ na tipkovnici.

### Telefonski imenik

Telefonski imenik sadrži kontaktne liste samo za aktualnog korisnika vozila. Zbog razloga povjerljivosti, svaka preuzeta lista kontakata može se gledati samo kada je spojen odgovarajući telefon.

### R15 BT USB, R16 BT USB, CD16 BT USB, CD18 BT USB - telefonski imenik

Nakon uparivanja mobilnog telefona i Infotainment sustava, popis kontakata u mobilnom telefonu preuzima se na handsfree sustav telefona.

Kako biste pozvali broj iz telefonskog imenika dok se prikazuje izbornik **Phone (Telefon)**, odaberite **Imenik** i odaberite željeni kontakt s abecednog popisa. Pritisnite **OK** za početak procesa biranja broja.

### NAVI 50 IntelliLink - Telefonski imenik

Nakon uparivanja mobilnog telefona i Infotainment sustava, popis kontakata u mobilnom telefonu preuzima se na handsfree sustav telefona.

Nakon što se prikaže izbornik **Phone (Telefon)**, dodirnite ▼ u gornjem lijevom kutu i odaberite **Telefonski imenik** iz popisa.

Za pozivanje broja iz imenika odaberite željeni kontakt s popisa.

Osim toga, odaberite **Traži po imenu**, a zatim unesite naziv željenog kontakta pomoću tipkovnice.

Pogledajte (NAVI 50 IntelliLink) "Korištenje tipkovnica na zaslonu" u odjeljku "Opće informacije" ⇨ 112.

### NAVI 80 IntelliLink - Telefonski imenik

Nakon uparivanja mobilnog telefona i Infotainment sustava, popis kontakata u mobilnom telefonu preuzima se na handsfree sustav telefona.

### Napomena

Dijeljenje podataka mora biti omogućeno na telefonu. Pogledajte upute vašeg mobilnog telefona ili se savjetujte sa svojim davateljem mreže.

Značajka "Automatsko preuzimanje podataka telefona" također se mora uključiti u izborniku postavki telefona

Infotainment sustava. Pogledajte (NAVI 80 IntelliLink) "Postavke telefona" u nastavku.

Na početnoj stranici, dodirnite **IZBORNIK**, zatim  **Telefon**, pa **Telefonski imenik**.

Za pozivanje broja iz imenika odaberite željeni kontakt s popisa. Ako kontakt ima više od jednog spremljenog broja, odaberite odgovarajući broj na upit. Poziv će započeti automatski nakon odabira broja kontakta.

Osim toga, odaberite **Pronađi**, a zatim unesite naziv željenog kontakta pomoću tipkovnice.

Nakon početnog uparivanja telefona i Infotainment sustava, sustav se može ažurirati najnovijim kontaktima s vašeg mobilnog telefona. Dodirnite **+** za otvaranje iskočnog izbornika i odaberite **Ažuriraj podatke telefona**. Po potrebi odaberite **Pomoć** sa skočnog izbornika.

Ako želite dodati kontakt na popis favorita, pritisnite **+** i odaberite **Dodaj kontakt na stranicu favorita**.

### Napomena

Favoritima se može pristupiti u bilo kojem trenutku pritiskom na **★** na početnoj stranici.

Dodatne informacije potražite u (NAVI 80 IntelliLink) "Favoriti" u odjeljku "Uvid" ⇨ 31.

### Liste poziva

#### R15 BT USB, R16 BT USB, CD16 BT USB, CD18 BT USB - popisi poziva





Ako želite birati broj s listi prošlih poziva (npr. biranih brojeva, primljenih poziva ili propuštenih poziva), odaberite odgovarajuću opciju, npr. **Birani brojevi** s izbornika **Lista poziva**. Odaberite željeni kontakt i pritisnite **OK** za početak procesa biranja broja.

#### NAVI 50 IntelliLink - Popisi poziva

Nakon povezivanja mobilnog telefona s Infotainment sustavom, popis biranih brojeva, primljenih poziva i propuštenih poziva u mobilnom telefonu automatski se prenose na handsfree sustav telefona.

Nakon što se prikaže izbornik **Phone (Telefon)**, dodirnite **▼** u gornjem lijevom kutu i odaberite **Liste poziva** iz popisa.

Za biranje broja s popisa povijesti poziva odaberite jednu od sljedećih opcija na zaslonu:

-  **Svi**: Prikazuje popis svih poziva u sljedećim popisima.
- : Birani brojevi.
- : Dolazni pozivi.
- : Propušteni pozivi.

### Napomena

Broj propuštenih poziva prikazuje se pored simbola.

Najnoviji pozivi prikazuju se na vrhu. Odaberite željeni kontakt s odabranog popisa za pokretanje postupka biranja.

#### NAVI 80 IntelliLink - Popisi poziva

Nakon povezivanja mobilnog telefona s Infotainment sustavom, popis biranih brojeva, primljenih poziva i propuštenih poziva u mobilnom telefonu automatski se prenose na handsfree sustav telefona.

**Napomena**

Dijeljenje podataka mora biti omogućeno na telefonu. Pogledajte upute vašeg mobilnog telefona ili se savjetujte sa svojim davateljem mreže.

Značajka "Automatsko preuzimanje podataka telefona" također se mora uključiti u izborniku postavki telefona Infotainment sustava. Pogledajte (NAVI 80 IntelliLink) "Postavke telefona" u nastavku.

Na početnoj stranici dodirnite **IZBORNIK**, zatim **☎ Telefon**, pa **Evidencije poziva**.

Za biranje broja s popisa povijesti poziva odaberite jednu od sljedećih opcija na zaslonu:

- **Svi:** Prikazuje popis svih poziva u sljedećim popisima.
- **☎:** Dolazni pozivi.
- **☎:** Propušteni pozivi.
- **☎:** Birani brojevi.

Najnoviji pozivi prikazuju se na vrhu. Osim toga, dodirnite ↑ ili ↓ za kretanje zaslonom gore/dolje.

Odaberite željeni kontakt s odabranog popisa poziva za pokretanje postupka biranja.

**Napomena**

Po potrebi, dodirnite **+** (za otvaranje iskočnog izbornika) i odaberite **Ažuriranje podataka telefona** za ažuriranje popisa poziva.

**Pretinac glasovne pošte****R15 BT USB, R16 BT USB, CD16 BT USB, CD18 BT USB - pretinac glasovne pošte**

Za preslušavanje poruka glasovne pošte mobilnog telefona putem Infotainment sustava dok je mobilni telefon priključen odaberite izbornik **Voicemail box (Pretinac glasovne pošte)**.

**NAVI 80 IntelliLink - Pretinac glasovne pošte**

Za preslušavanje poruka glasovne pošte mobilnog telefona putem Infotainment sustava, dok je telefon priključen na početnoj stranici, odaberite **IZBORNIK**, pa **☎ Telefon**, a

zatim **Glasovna pošta**. Sustav će nazvati kofigurirani pretinac glasovne pošte.

Zaslon s konfiguracijom će se prikazati ako pretinac glasovne pošte nije konfiguriran. Unesite broj putem numeričke tipkovnice i potvrdite.

**Primanje poziva****R15 BT USB, R16 BT USB, CD16 BT USB, CD18 BT USB - primanje poziva**

Za prihvatanje poziva, ovisno o konfiguraciji vozila:

- Kratko pritisnite **↵** (na kontrolama na kolu upravljača).
- Odaberite ikonu **☎** na zaslonu (okretanjem i pritiskom na **OK**).

Za odbijanje poziva, ovisno o konfiguraciji vozila:

- Pritisnite i držite **✖** (na kontrolama na kolu upravljača).
- Odaberite ikonu **☎** na zaslonu (okretanjem i pritiskom na **OK**).

Kada primete poziv, broj pozivatelja bit će prikazan na zaslonu Infotainment sustava. Ako je broj pohranjen u memoriju sustava, umjesto broja će biti prikazano ime. Ako se broj ne može prikazati, prikazana je **Private number (Privatni broj)** poruka.

#### NAVI 50 IntelliLink - Primanje poziva

Za primanje poziva:

- Dodirnite **Prihvati/Suglasan**.
- Kratko pritisnite  (na kontrolama na kolu upravljača).

Za odbijanje poziva:

- Dodirnite **Odbij/Odbaci**.
- Pritisnite i držite  (na kontrolama na kolu upravljača).

Kada primete poziv, broj pozivatelja bit će prikazan na zaslonu Infotainment sustava. Ako je broj pohranjen u memoriju sustava, umjesto broja će biti prikazano ime. Ako se broj ne može prikazati, prikazuje se poruka **Nepoznat/Nepoznati broj**.

#### NAVI 80 IntelliLink - Primanje poziva

Za primanje poziva:

- Dodirnite **Javi se**.
- Kratko pritisnite  (na kontrolama na kolu upravljača).

Za odbijanje poziva:

- Dodirnite **Odbaciti**.
- Pritisnite i držite  (na kontrolama na kolu upravljača).

Kada primete poziv, broj pozivatelja bit će prikazan na zaslonu Infotainment sustava. Ako je broj pohranjen u memoriju sustava, umjesto broja će biti prikazano ime. Ako se broj ne može prikazati, prikazana je poruka **Bez ID-a pozivatelja**.

#### Funkcije tijekom telefonskog poziva

##### R15 BT USB, R16 BT USB, CD16 BT USB, CD18 BT USB - funkcije tijekom telefonskog poziva

Uz prilagođavanje glasnoće, tijekom poziva moguće je korištenje i drugih funkcija, uključujući:

- Prebacivanje poziva na mobilni telefon.
- Pristup tipkovnici.
- Završetak poziva.

Okrenite i pritisnite **OK** za biranje i potvrdu.

Prebacite poziv s handsfree sustava telefona na mobilni telefon odabirom stavke na zaslonu mobilnog telefona. Neki mobilni telefoni mogu se odvojiti od telefonskog sustava "handsfree" tijekom prebacivanja na ovaj način rada.

Broj se također može unijeti numeričkom tipkovnicom  112 npr. za kontrolu govornog servera kao što je pretinac glasovne pošte. Odaberite stavku na zaslonu **#123** za pristup

numeričkoj tipkovnici. Pogledajte "**Voicemail box (Pretnac glasovne pošte)**" za dodatne informacije.

Završetak poziva, ovisno o konfiguraciji vozila:

- Kratko pritisnite ✕.
- Pritisnite TEL.
- Odaberite ikonu 📞 na zaslonu.

### NAVI 50 IntelliLink - Funkcije tijekom telefonskog poziva

Uz prilagođavanje glasnoće, tijekom poziva moguće je korištenje i drugih funkcija, uključujući:

- 📞: Kraj poziva.
- 🚫: Isključivanje mikrofona vozila.
- 📞: Uključivanje mikrofona vozila.
- 📞/📞(📞): Prijenos razgovora na mobilni telefon.
- 📞(📞): Prijenos razgovora na mikroskop i zvučnike vozila.
- 🏠: Povratak na prethodni zaslon (napr. navigacija ili početna stranica).

### NAVI 80 IntelliLink - Funkcije tijekom telefonskog poziva

Uz prilagođavanje glasnoće, tijekom poziva moguće je korištenje i drugih funkcija, uključujući:

- Postavljanje poziva na čekanje: Dodirnite + (za otvaranje iskočnog izbornika), a zatim odaberite **Na čekanju**. Dodirnite **Nastavak** za nastavak poziva.
- Prijenos razgovora na mobilni telefon: Dodirnite + (za otvaranje iskočnog izbornika), a zatim odaberite **Slušalica**.  
U nekim slučajevima, telefon se može odvojiti od Infotainment sustava tijekom prijena poziva.
- Kraj poziva: Dodirnite **Kraj poziva**.
- Povratak na prethodni izbornik: Dodirnite ←.

### Postavke telefona

#### NAVI 50 IntelliLink - Postavke telefona

##### Vratite osnovne postavke za telefon

Za pristup izborniku postavki u bilo koje vrijeme, dodirnite 🏠, pa **POSTAVKA(E)**.

Odaberite **Sustav** pa **Tvorničke postavke**, a zatim **Telefon** za povratak postavki telefona na njihove zadane vrijednosti. Potvrdite dodirom **OK**.

##### Prikaz verzije softvera

Za pristup izborniku postavki u bilo koje vrijeme, dodirnite 🏠, pa **POSTAVKA(E)**.

Odaberite **Sustav** pa **Verzija sustava** za prikaz verzije softvera.

#### NAVI 80 IntelliLink - Postavke telefona

Na početnoj stranici, dodirnite **IZBORNIK**, zatim **Telefon**, pa **Postavke**.

Odaberite iz sljedećih opcija:

- **Upravljanje uređajima:**  
Pogledajte (NAVI 80 IntelliLink) "Uparivanje mobilnog telefona" u odjeljku "Bluetooth povezivanje" ⇨ 116.
- **Razine zvuka:**  
Za postavljanje glasnoće i melodije zvona kod handsfree sustava telefona.
- **Glasovna pošta:**  
Pogledajte (NAVI 80 IntelliLink) "Pretinac glasovne pošte" u gornjem tekstu.
- **Aktiviranje Bluetootha:**  
Pogledajte (NAVI 80 IntelliLink) "Uključivanje funkcije Bluetooth" u odjeljku "Bluetooth povezivanje" ⇨ 116.
- **Automatsko preuzimanje podataka telefona:**  
Odaberite ovu opciju kako biste označili okvir  pored opcije.  
Prilikom uparivanja i/ili povezivanja mobilnog telefona s Infotainment sustavom, popis kontakata i popisi poziva na

mobilnom telefonu mogu se preuzeti na handsfree sustav telefona.

Dijeljenje podataka mora biti omogućeno na telefonu. Provjerite upute za korištenje vašeg mobilnog telefona ili potražite savjet od dobavljača mreže.

## Mobilni telefoni i CB radio uređaji

### Upute za ugradnju i smjernice za rukovanje

Obavezno se pridržavajte posebnih uputa proizvođača za ugradnju u vozilo i smjernica za rukovanje mobilnog telefona i handsfree uređaja prilikom ugradnje i rukovanja mobilnim telefonom. U suprotnom bi homologacijsko odobrenje za vozilo moglo postati nevažeće (EU direktiva 95/54/EC).

Preporuke za rad bez pogrešaka:

- profesionalno ugrađena vanjska antena za postizanje maksimalno mogućeg dosega
- maksimalna snaga odašiljanja deset wata
- ugradnja telefona na prikladno mjesto, razmotrite odgovarajuću napomenu u korisničkom priručniku, poglavlje **Sustav zračnih jastuka**

Zatražite savjet o dozvoljenim mjestima ugradnje za vanjsku antenu ili nosač uređaja, kao i o mogućnostima korištenja uređaja sa snagom odašiljanja većom od deset wata.

Korištenje dodatka za razgovor bez korištenja ruku, bez vanjske antene, sa standardima mobilnih telefona GSM 900/1800/1900 i UMTS, dozvoljeno je samo ako je maksimalna snaga odašiljanja dva wata za GSM 900 ili jedan wat za druge tipove.

Iz sigurnosnih razloga telefon nemojte koristiti tijekom vožnje. Čak i korištenje handsfree uređaja može ometati tijekom vožnje.

### Upozorenje

Korištenje radio opreme i mobilnih telefona koji ne zadovoljavaju gore spomenute standarde za mobilne telefone, dozvoljeno je samo s antenom koja se nalazi izvan vozila.

### Oprez

Mobilni telefoni i radio oprema mogu uzrokovati kvarove na elektronici vozila kada se koriste u unutrašnjosti vozila bez vanjske antene, osim ako se poštuju gore spomenuti propisi.





## Kazalo pojmova

<b>A</b>	
AAC datoteke.....	58
ACC datoteke.....	65
AF (Alternativna frekvencija).....	54
Aktiviranje Bluetooth funkcije.....	116
Aktiviranje navigacijskog sustava.....	80
Aktiviranje prepoznavanja glasa.....	109
AST (Liste automatskih memorija).....	53
Audio CD-i.....	58
Audio postavke.....	41, 59
Audio uređaji.....	31
Automatski poziv na čekanju.....	120
Automatski zum.....	80
Automatsko isključivanje.....	31
Automatsko memoriranje postaja.....	53
Automatsko povezivanje telefona.....	114
Automatsko traženje postaje.....	51
AUX ulaz.....	63
Ažuriranje liste postaja.....	53
Ažuriranje popisa FM postaja.....	53
<b>B</b>	
Balans.....	41
Bass.....	41
Biranje memorirane postaje.....	53
Biranje telefonskog broja.....	120
Bluetooth.....	112
Bluetooth glazba.....	69
Bluetooth povezivanje.....	69, 116
Brisanje uređaja s popisa Bluetooth uređaja.....	116
Broj za hitne slučajeve.....	120
Brzo naprijed.....	59
Brzo premotavanje.....	59
<b>C</b>	
CD tekst.....	59
CD uređaj.....	58, 59
CD zaslon.....	59
<b>D</b>	
DAB (Digitalni radio signal).....	57
Deaktiviranje Bluetooth funkcije.....	116
Deaktiviranje vođenja.....	99
Definiranje prioritnog telefona.....	114
Digitalno emitiranje zvuka.....	57
Dodaj omiljeno odredište.....	93
Dodavanje kontakata telefonskom imeniku.....	120
<b>E</b>	
Eco vožnja.....	31
Ekran izbornika.....	40, 80
Ekran mape.....	80
<b>F</b>	
Fader.....	41
Favoriti.....	31
Multimedija.....	31
Navigacija.....	31

Servisi.....	31
Telefon.....	31
Fotografije.....	75
Funkcija za zaštitu od krađe .....	30
Funkcije radija.....	53, 54
Funkcije tijekom telefonskog poziva.....	120

**G**

Gdje sam?.....	99, 120
Glasnoća.....	41, 110
Glasnoća ovisno o brzini.....	31, 42
Glasnoća prilagodbe km/h.....	42
Glasnoća prometnih poruka.....	42
Isključeno straga.....	41
Poboljšanje zvuka pri manjoj glasnoći.....	41
Raspodjela glasnoće.....	41
Glasnoća navigacije.....	80
Glasnoća ovisno o brzini.....	42
Glasnoća prilagodbe km/h.....	42
Glasnoća prometnih poruka.....	42
Glasovne oznake.....	110
Glasovno upravljanje.....	109
Glazbena atmosfera.....	41
GPS (Sustav globalnog pozicioniranja).....	77

**H**

HD Traffic.....	80
Hitan poziv.....	120

**I**

i-Announcement.....	54
ID3 oznake.....	59
Indikator stila vožnje	
Mjerač potrošnje goriva.....	31
Informacije na zaslonu.....	40, 80
Informacije o vozilu.....	31
Informacije o zemlji.....	99, 120
Informacije rute.....	99
Informacije zaslona.....	59
Infotainment sustav	
Uključivanje/isključivanje.....	31
iPod.....	65, 66
Isključeno straga.....	41
Izbjegavanje dijela rute.....	99
Izbornik za telefon.....	120
Izbriši omiljeno odredište.....	93
Izvešće o putu.....	31

**J**

Jezik.....	31
------------	----

**K**

Kamere za nadzor brzine.....	80
Karte.....	77
Kategorije za POI.....	93
Kompas.....	80
Kontrole na kolu upravljača.....	7
Kontrole na upravljačkoj ploči.....	7
Kontrole sustava Infotainment.....	31
Kontrole telefona.....	112

Koordinate.....	80, 93
Korištenje.....	31, 49, 59, 63, 80
Korištenje aplikacija pametnog telefona.....	76
Korištenje CD uređaja.....	59
Korištenje infotainment sustava... ..	31
Korištenje ovog priručnika.....	4
Korištenje prikaza zaslona.....	31
Korištenje zaslona.....	31, 112
Kućna adresa.....	93
Kućna lokacija.....	80

**L**

Lagan pristup.....	31
Liste automatskih memorija.....	53
Liste poziva.....	120
Lokalno pretraživanje.....	93

**M**

Memorirane postaje.....	51
Metoda planiranja rute.....	80
MIX.....	59
Mjerač potrošnje goriva	
Indikator stila vožnje.....	31
Mobilni telefoni i CB radio uređaji	127
MP3 CD-i.....	58
MP3 datoteke.....	65
MP3 uređaj.....	66
MP3 uređaji.....	65
Multimedija.....	75
My TomTom LIVE.....	80

**N**

Načini rada.....	31
Navigacijske usluge.....	31
Navigacijski sustav	
GPS (Sustav globalnog	
pozicioniranja).....	77
Instalacija softvera.....	77
Karte.....	77
Otvaranje računa.....	77
Registracija navigacijskog	
sustava.....	77
SD kartica.....	77
USB memorijski uređaj.....	77
Usluge prometnih informacija ..	77
Nedavna odredišta.....	93
Novosti.....	54

**O**

Odaberite odredište.....	93
Odabir albuma.....	59
Odabir naslova.....	59
Odabir valnog područja.....	49
Odobrenje eksternih uređaja.....	116
Odredište.....	80
Odspajanje telefona.....	114
Odvajanje audio uređaja.....	69
Omiljena odredišta.....	93
Opće napomene. . 4, 58, 63, 65,	
69, 77, 108, 112	
Optimizacija zvuka.....	41

**P**

Pametni telefon	
Projiciranje telefona.....	76
Pauza.....	59
Poboljšanje zvuka pri manjoj	
glasnoći.....	41
Podešavanje glasnoće.....	31
Podešavanje navigacijskog	
sustava.....	80
Pomoć!.....	99, 108
Pomoć pri parkiranju.....	31
Poništavanje uparivanja	
mobilnog telefona.....	116
Popis Bluetooth uređaja.....	116
Popis FM postaja.....	53
Postavka brisača stražnjeg	
prozora.....	31
Postavka sklopivih retrovizora.....	31
Postavka svjetla za vožnju po	
danu.....	31
Postavke.....	31
Postavke dijeljenja podataka.....	31
Postavke glasnoće.....	42
Postavke multimedije.....	43
Postavke prikaza stražnje kamere	31
Postavke rute.....	80
Postavke slike.....	31
Postavke sustava.....	43
Postavke telefona.....	120
Postavke tona.....	41

Postavljanje sata.....	31
Poštanski pretinac.....	120
Potpuno stišavanje.....	31, 59
Povezivanje.....	114
Povezivanje audio uređaja.....	69
Povezivanje telefona.....	114
Pozivanje memorirane postaje.....	51
Poziv na čekanju.....	120
Preference glasa.....	80
Preference navigacijskog sustava	80
Preference planiranja.....	80
Pregled elemenata upravljanja.....	7
Pregled funkcije upravljanja na	
dodir.....	40
Preglednik slike.....	80
Pregled raskrižja.....	80
Pregled simbola.....	107
Prenosivi CD uređaji.....	63
Prepoznavanje glasa.....	108, 110
Pretinac glasovne pošte.....	120
Pretraživanje karte.....	99
Prikaz autoceste.....	80
Prikaz slajdova.....	80
Prikaz slika.....	75
Primanje poziva.....	120
Priprema rute unaprijed.....	93
Projiciranje telefona.....	76
Prometne informacije.....	99
Prometne obavijesti (TA).....	54
Promijenite jezik sustava.....	31, 43

Promjena kućne lokacije.....	80
Promjena lozinke za Bluetooth vezu.....	116
PTY (Vrsta programa).....	54
Putno računalo.....	31

## Q

Quick menu (brzi izbornik osnovnih funkcija).....	80
--	----

## R

Računalo u vozilu.....	31
Rad.....	69, 120
Radio.....	49
DAB (Digitalni radio signal).....	57
Digitalno emitiranje zvuka.....	57
Radio data system (RDS) .....	54
Radio komande.....	49
Radio prijem.....	49
Radio text (Radio tekst).....	54
RDS.....	54
Regija.....	54
Regulacija glasnoće.....	120
Regulacija navigacije.....	109
Regulacija telefona.....	110
Reprodukcija CD-a.....	59
Reprodukcija filmova.....	75
Reprodukcija glazbe putem Bluetooth značajke.....	69
Reprodukcija snimljenih audio datoteka.....	66

Ručni unos broja.....	120
Ručno povezivanje telefona.....	114
Ručno spremanje postaje.....	53
Ručno traženje postaje.....	51
Ruta.....	80

## S

Sat.....	31, 43, 80
SD kartica.....	77, 80
Servisi.....	31
Sigurnosna upozorenja.....	80
Sigurnosni kod.....	30
Sigurnost u prometu.....	4, 112
Simulcast (višekanalni prijenos)...	54
Sličice.....	75
Slike.....	75
Slike prometne trake.....	80
Slučajni redoslijed reprodukcije....	59
Sparivanje audio uređaja.....	69
Sparivanje mobilnog telefona.....	116
Spremanje postaje.....	53
Spremi omiljeno odredište.....	93
Spremljene lokacije.....	93
Stražnja kamera.....	31
Sustav samostojećeg telefona "handsfree".....	120

## T

Tekstualne informacije (CD tekst ili ID3 oznaka).....	59
Tekstualne informacije (Radio tekst).....	54
Telefon.....	112
Telefonski imenik.....	120
Tipkovnice na zaslonu.....	80, 112
Točke interesa.....	31, 93
Točke interesa (POI).....	93
Točke na ruti.....	93, 99
Traženje Bluetooth uređaja.....	116
Traženje naziva radio postaje.....	51
Traženje postaje.....	51
Treble.....	41

## U

Uključivanje/isključivanje.....	31
Unesite adresu.....	93
Unos odredišta .....	93
Upotreba AUX ulaza.....	63
Upozorenja za navigaciju.....	80
Upute za instalaciju telefona.....	127
Upute za korištenje telefona.....	127
Uređivanje puta.....	99
USB memorija.....	65
USB memorijski uređaj.....	77, 80
USB pogoni.....	66
USB priključak.....	65, 66
Usluga i-News.....	54

Usluga i-Traffic.....	54
Usluge prometnih informacija.....	77
Usluge uživo.....	80
Utikač.....	63

**V**

Vađenje CD-a.....	59
Verzija softvera.....	120
Videozapisi.....	75
Vođenje .....	99
Vraćanje tvornički zadanih postavki.....	43
Vratite osnovne postavke.....	31
Vrijeme.....	31, 80

**W**

WAV datoteke.....	58
WMA CD-i.....	58
WMA datoteke.....	65

**Z**

Zamjena baterija.....	80
Zaslon.....	31
Zemljopisna širina, dužina.....	93

[www.opel.com](http://www.opel.com)

Copyright by Opel Automobile GmbH, Rüsselsheim, Germany.

Informacije sadržane u ovom izdanju vrijede od datuma navedenog u nastavku. Opel Automobile GmbH pridržava pravo izmjena tehničkih specifikacija, značajki i dizajna vozila na koja se odnose informacije navedene u ovom izdanju, kao i promjena samog izdanja.

Izdanje: veljača 2018, Opel Automobile GmbH, Rüsselsheim.

Tiskano na papiru bijeljenom bez klora.

**ID-OLCVILSE1802-hr**

