Sadržaj

Uvod	2
Ukratko	6
Ključevi, vrata i prozori	19
Sjedala, sustavi zaštite	33
Spremište	55
Instrumenti i kontrole	60
Osvjetljenje	78
Kontrola klime	83
Vožnja i rukovanje	92
Njega vozila	113
Servis i održavanje	144
Tehnički podaci	148
Informacije stranke	161
Kazalo pojmova	162

Uvod

Gorivo	Oznaka	<input type="text"/>		
Motorno ulje	Kvaliteta	<input type="text"/>		
	Viskozitet	<input type="text"/>		
Tlak u gumama	Veličine guma		Prednje	Stražnje
	Ljetne gume	<input type="text"/>	<input type="text"/>	<input type="text"/>
	Zimske gume	<input type="text"/>	<input type="text"/>	<input type="text"/>
Mase	Određivanje ukupne dopuštene mase	<input type="text"/>		
	- Masa praznog vozila, osnovni model	<input type="text"/>		
	- Dodatna masa	<input type="text"/>		
	- Teška dodatna oprema	<input type="text"/>		
	= Nosivost	<input type="text"/>		

Specifični podaci vozila

Molimo da podatke svog vozila upišete na prethodnu stranicu kako bi bili jednostavno dostupni. Ove informacije su dostupne u poglavljima "Servisiranje i održavanje" i "Tehnički podaci" kao i na identifikacijskoj pločici.

Uvod

Vaše vozilo je konstruirano kao kombinacija napredne tehnologije, sigurnosti, zaštite okoliša i ekonomičnosti.

Ove Upute za uporabu Vam pružaju sve neophodne informacije kako bi Vam omogućile da svoje vozilo vozite sigurno i efikasno.

Upovjerite se da su Vaši putnici upoznati s mogućim posljedicama nesreće i ozljeda koje mogu nastati kao posljedica nepravilnog korištenja vozila.

Uvijek morate poštivati specifične zakone i propise zemlje u kojoj se nalazite. Ti zakoni mogu biti različiti od informacija u ovim Uputama za uporabu.

Kada se ove Upute za uporabu pozivaju na posjet radionici, preporučamo Vašeg Opel servisnog partnera.

Svi Opel servisni partneri pružaju prvoklasnu uslugu po prihvatljivim cijenama. Iskusni mehaničari, koje je školovao Opel, rade u skladu sa specifičnim Opelovim uputama.

Paket literature za stranku treba uvijek držati pri ruci u vozilu.

Korištenje ovog priručnika

- Ovaj priručnik opisuje sve opcije i značajke dostupne za ovaj model. **Određeni opisi, uključujući one za funkcije zaslona i izbornika, možda nisu primjenjive na vaše vozilo zbog izvedbe modela, specifikacija za zemlju, specijalne opreme ili dodatne opreme.**
- U poglavlju "Ukratko" naći ćete uvodne napomene.

- Sadržaj na početku ovog priručnika i unutar svakog poglavlja pokazuje gdje se nalaze informacije.
- Kazalo pojmova će Vam omogućiti traženje specifičnih informacija.
- Ove Upute za uporabu odnose se na vozila s upravljačem na lijevoj strani. Korištenje u vozilima s upravljačem na desnoj strani je slično.
- Upute za uporabu koriste tvorničke oznake motora. Odgovarajuće prodajne oznake se mogu naći u poglavlju "Tehnički podaci".
- Upute smjera, npr. lijevo ili desno, ili naprijed ili natrag, uvijek se odnose na smjer vožnje.
- Ekрани zaslona vozila možda ne podržavaju vaš specifični jezik.
- Poruke na zaslonu i oznake u unutrašnjosti su napisane **masnim** slovima.

Opasnost, Upozorenje i Oprez

Opasnost

Tekst označen s  **Opasnost** pruža informacije o opasnostima od nezgode ili ozljeda. Nepoštivanje ovih informacija može ugroziti život.



Upozorenje

Tekst označen s  **Upozorenje** daje informacije o opasnostima od nezgode ili ozljeda. Nepridržavanje ovih informacija može dovesti do ozljede.

Oprez

Tekst označen s **Oprez** pruža informacije o mogućem oštećenju vozila. Nepridržavanje ovih informacija može dovesti do oštećenja vozila.

Simboli

Reference stranica su označene s .
 znači "vidi stranicu".

Želimo Vam mnogo sati ugodne vožnje

Adam Opel AG

Ukratko

Informacije za prvu vožnju

Otključavanje vozila

Otključavanje ključem

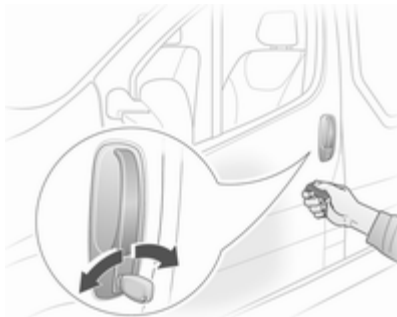

Zakrenite ključ u bravi vozačevih vrata. Otvorite vrata povlačenjem ručki.

Otključavanje daljinskim upravljačem



Za otključavanje vozila pritisnite tipku  (ili je pritisnite i zadržite).

Daljinski upravljač ⇨ 19, Središnje zaključavanje ⇨ 21, Prtljažnik ⇨ 26.

Podešavanje sjedala

Pozicioniranje sjedala

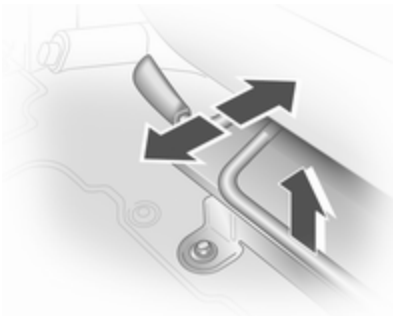

Povucite ručicu, pomjerite sjedalo, otpustite ručicu.

Položaj sjedala ⇨ 34, Podešavanje sjedala ⇨ 35.

⚠ Opasnost

Nemojte sjediti bliže od 25 cm od kola upravljača, kako bi dozvolili sigurno napuhavanje zračnog jastuka.

Nasloni sjedala

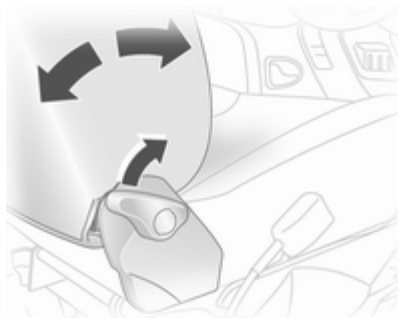

Povucite polugu, podesite nagib i pustite polugu. Dozvolite da se sjedalo učvrsti. Ne naslanjajte se na naslon sjedala za vrijeme podešavanja.

Položaj sjedala ⇨ 34, Podešavanje sjedala ⇨ 35.

Visina sjedala

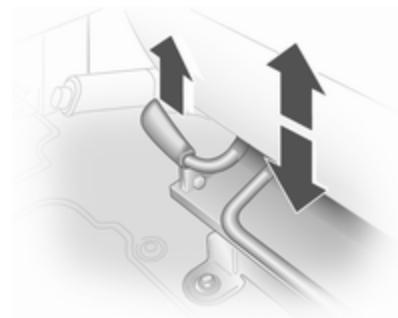

Podignite polugu i podesite težinu tijela na sjedalu za njegovo podizanje ili spuštanje.

Položaj sjedala ⇨ 34, Podešavanje sjedala ⇨ 35.

Podešavanje naslona za glavu

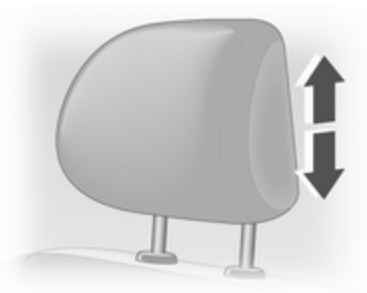

Podignite ili spustite naslon za glavu na željenu visinu.

Nasloni za glavu ⇨ 33.

Sigurnosni pojas



Izvučite sigurnosni pojas i zakačite ga u bravu pojasa. Sigurnosni pojas ne smije biti uvijen i mora nalijegati uz tijelo. Naslon sjedala ne smije biti previše nagnut unatrag (maksimalno približno 25°).

Za otkopčavanje pojasa, pritisnite crveni gumb na bravi pojasa.

Položaj sjedala ⇨ 34, Sigurnosni pojasevi ⇨ 40, Zračni jastuci ⇨ 44.

Podešavanje ogledala

Ogledalo u unutrašnjosti

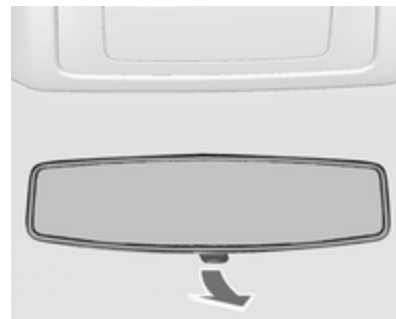

Za smanjenje zaslijepljenosti, podesite polugu na donjoj strani kućišta ogledala.

Ogledalo u unutrašnjosti ⇨ 30.

Vanjska ogledala

Ručno podešavanje

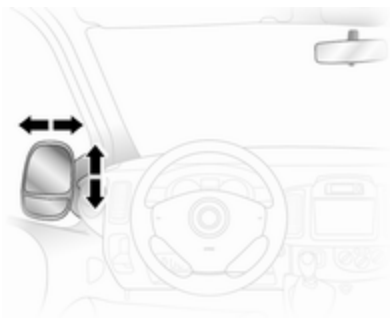

Zakrenite ogledalo u traženom smjeru.

Vanjska ogledala ⇨ 29.

Električno podešavanje



Odaberite odgovarajuće vanjsko ogledalo i podesite ga.

Konveksna vanjska ogledala ⇨ 29,
Električno podešavanje ⇨ 29,
Preklapanje vanjskih ogledala
⇨ 29, Grijana vanjska ogledala
⇨ 30.

Podešavanje kola upravljača

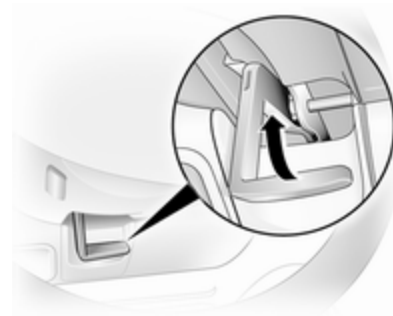

Otključajte polugu, podesite kolo upravljača, zatim učvrstite polugu i uvjerite se da je u potpunosti zaključana.

Ne podešavajte kolo upravljača ako vozilo ne miruje i ako je kolo upravljača zaključano.

Zračni jastuci ⇨ 44, Položaji kontakt brave ⇨ 93.

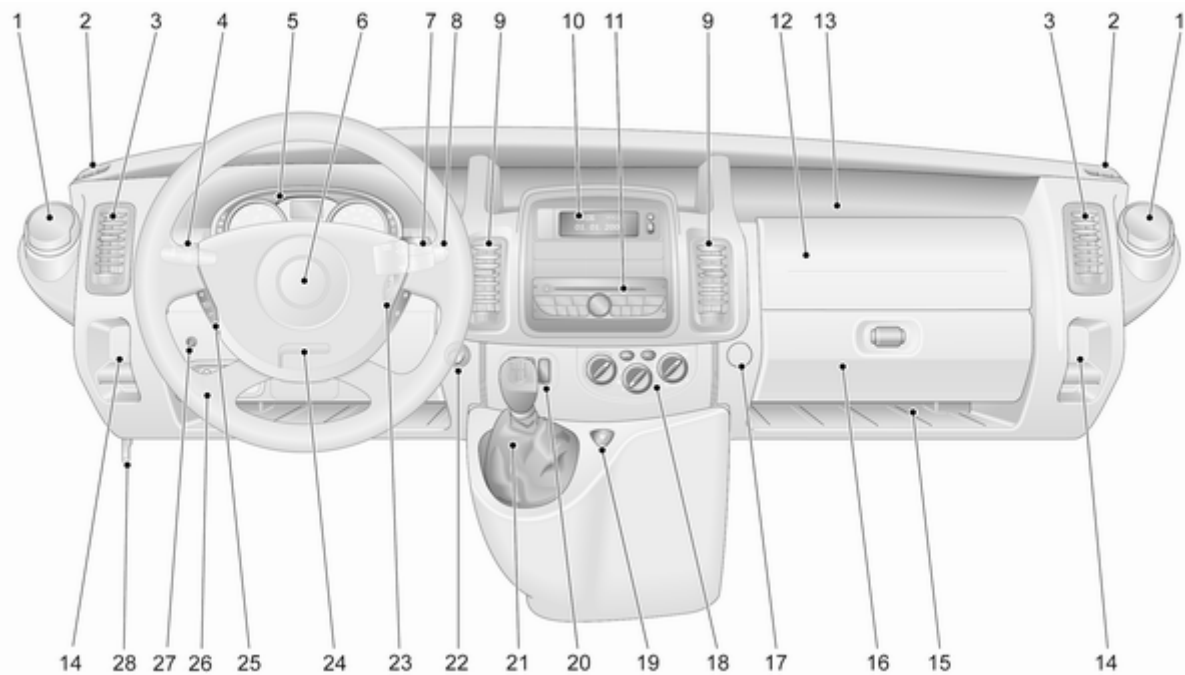

Pregled ploče s instrumentima







1	Pepeljara	65	8	Brisač vjetrobrana, sustav pranja vjetrobrana	61	20	Sustav središnjeg zaključavanja	21
	Držači šalice	55		Brisač i sustav pranja stražnjeg prozora	62		Grijanje vanjskih ogledala	30
	Kutija s osiguračima	127		Putno računalo	76		Grijanje stražnjeg prozora	31
2	Fiksni otvori za provjetravanje	90	9	Središnji otvori za provjetravanje	89		Automatizirani ručni mjenjač, Zimski i utovarni načini rada .	98
3	Bočni otvori za provjetravanje	89	10	Zaslon s tri informacije	74		Tempomat i graničnik brzine	104
4	Prekidač svjetala	78	11	Tahograf	89	21	Poluga mjenjača, ručni mjenjač	96
	Stražnje svjetlo za maglu	81	12	Zračni jastuk suvozača	44		Automatizirani ručni mjenjač	96
	Prednja svjetla za maglu	80	13	Polica	55	22	Priključak za napajanje	64
	Svjetlo izlaska	82	14	Polica za kovanice	55		Upaljač za cigarete	64
	Signali skretanja i promjene trake, bočna svjetla, upozorenje prednjim svjetlima, kratko i dugo svjetlo	80	15	Polica	55	23	Kontakt brava sa zaključavanjem kola upravljača	93
5	Instrumenti	65	16	Pretinac za rukavice	55	24	Podešavanje kola upravljača	60
	Informacijski centar vozača ..	74	17	Pomoćna kuka	10	25	Kontrole na kolu upravljača .	60
	Zaslon mjenjača	68	18	Sustav kontrole klime	83		Tempomat	104
6	Sirena	61	19	Uključivanje svih pokazivača smjera	80			
	Zračni jastuk vozača	44						
7	Kontrole na kolu upravljača .	61						

26	Ultrazvučna pomoć pri parkiranju	107
	Podešavanje snopa prednjih svjetala	79
	Elektronički program stabilnosti	103
27	Pomoćni grijač	86
28	Poluga za otvaranje poklopca motora	115

Vanjska svjetla



Zakrenite prekidač svjetala



- O** = Off (Isključeno)
-  = Bočna svjetla
-   = Prednja svjetla
-  = Prednja svjetla za maglu
-   = Prednja i stražnja svjetla za maglu

Osvjetljenje ⇨ 78, Uređaj upozorenja za uključena prednja svjetla ⇨ 75.

Prednja i stražnja svjetla za maglu



Zakrenite prekidač svjetala

-  = Prednja svjetla za maglu
-   = Prednja i stražnja svjetla za maglu

Upozorenje prednjim svjetlima, dugo i kratko svjetlo

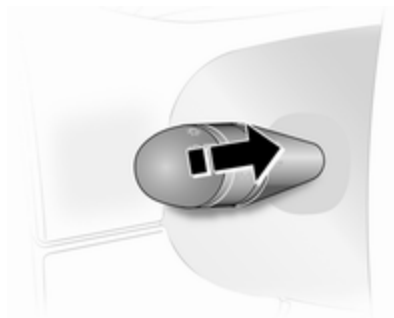

Povucite polugu.

Dugo svjetlo ⇨ 79, Upozorenje prednjim svjetlima ⇨ 79.

Signali skretanja i promjene trake

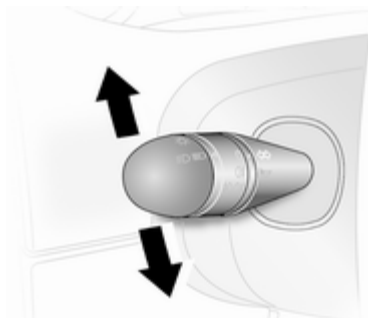

poluga = desni pokazivač smjera
gore = lijevi pokazivač smjera
poluga = lijevi pokazivač smjera
dolje = desni pokazivač smjera

Signali skretanja i promjene trake ⇨ 80.

Uključivanje svih pokazivača smjera



Upravljanje ▲ prekidačem. Svi pokazivači smjera ⇨ 80.

Sirena



Pritisnite .

Sustavi pranja i brisanja

Brisači vjetrobrana

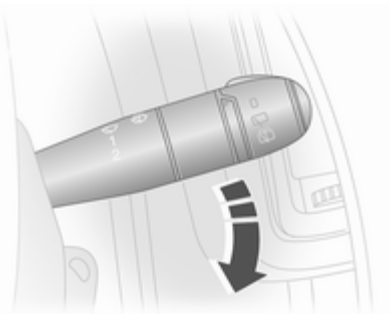

-  = brisanje u vremenskim intervalima
1 = sporo
2 = brzo

Brisači vjetrobrana ⇨ 61, Zamjena metlice brisača ⇨ 121.

Sustav pranja vjetrobrana i prednjih svjetala

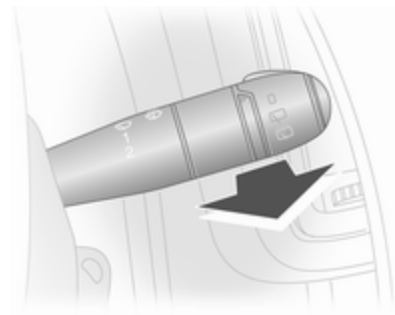

Povucite polugu.

- kratko = brisač briše jednom povlačenje
 dugo = brisači prave nekoliko ciklusa povlačenje
 = brisači prave brisanja i tekućina za pranje se raspršuje na vjetrobran

Sustav pranja vjetrobrana i prednjih svjetala ⇨ 61, Zamjena metlice brisača ⇨ 121, Tekućina za pranje ⇨ 119.

Sustav brisača i pranja stražnjeg prozora

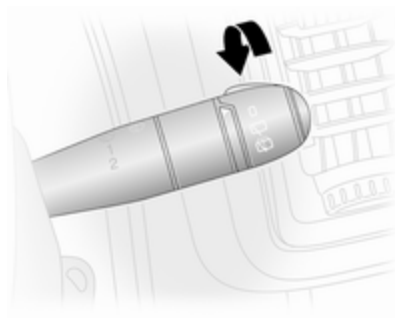

Zakrenite polugu.

0 = isključeno

 = brisač

 = pranje

Sustav pranja i brisanja stražnjeg prozora ↗ 62, Zamjena metlice brisača ↗ 121, Tekućina za pranje ↗ 119.

Kontrola klime

Grijanje stražnjeg prozora, grijana vanjska ogledala



Grijanje se uključuje pritiskom prekidača .

Grijana vanjska ogledala ↗ 30,
Grijanje stražnjeg prozora ↗ 31.

Odmagljivanje i odmrzavanje prozora



Raspodjela zraka na .

Postavite kontrolu temperature na najtopliju razinu.

Postavite brzinu ventilatora na najvišu razinu.

Hlađenje AC uključeno.

Sustav kontrole klime ↗ 83.

Mjenjač

Ručni mjenjač

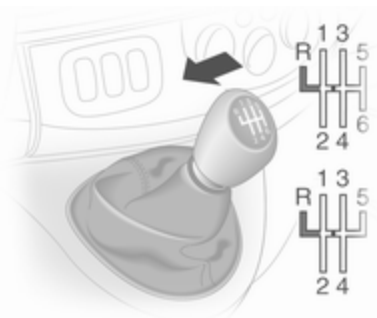

Vožnja unatrag: kad vozilo miruje, pričekajte 3 sekunde nakon pritiskanja papučice spojke i zatim povucite prsten na poluzi mjenjača i odaberite stupanj prijenosa.

Ako se stupanj prijenosa ne uključi, pomaknite polugu u položaj praznog hoda, otpustite i ponovno pritisnite papučicu spojke; zatim ponovite odabir stupnja prijenosa.

Ručni mjenjač ⇨ 96.

Automatizirani ručni mjenjač

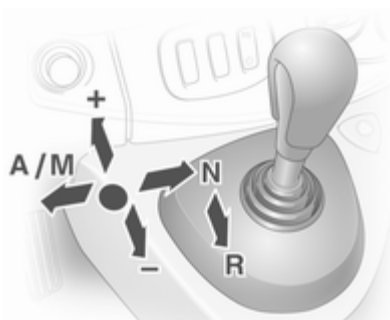

- N** = prazni hod
- = vožnja
- +** = viši stupanj prijenosa
- = niži stupanj prijenosa
- A/M** = prebacivanje između automatskog i ručnog načina rada
- R** = stupanj za vožnju unatrag

Automatizirani ručni mjenjač ⇨ 96.

Kretanje

Provjerite prije kretanja

- Tlak u gumama i stanje ⇨ 130, ⇨ 159.
- Razinu motornog ulja i razine tekućina ⇨ 115.
- Sve prozore, ogledala, vanjska svjetla i registarske pločice da na njima nema prašine, snijega i leda i da su ispravna.
- Pravilan položaj ogledala, sjedala i sigurnosne pojaseve ⇨ 29, ⇨ 34, ⇨ 41.
- Provjerite funkciju pri niskoj brzini, posebice ako su kočnice vlažne.

Pokretanje motora

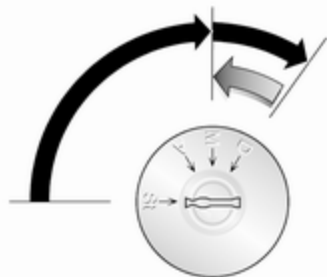

- Zakrenite ključ u položaj **A**
- lagano pomaknite kolo upravljača za oslobađanje brave kola upravljača
- koristite spojku i kočnicu
- ne pritišćite papučicu gasa
- diesel motori: zakrenite ključ u položaj **M** za predgrijanje i čekajte dok se kontrolno svjetlo  na informacijskom centru vozača ne ugasi.
- zakrenite ključ u položaj **D** i pustite ga.

Pokretanje motora ↻ 93.

Parkiranje

- Parkirnu kočnicu uvijek zategnite bez pritiskanja osigurača. Na uzbrdici ili nizbrdici zategnite najjače što možete. Istovremeno pritisnite nožnu kočnicu da biste smanjili potrebnu radnu silu.
- Isključite motor. Ključ za pokretanja zakrenite u položaj **St** i izvadite ga. Okrećite kolo upravljača dok ne osjetite da je zaključano.
- Ako je vozilo parkirano na ravnoj površini ili na uzbrdici, odaberite prvi stupanj prijenosa prije isključivanja kontakta. Na uzbrdici, zakrenite prednje kotače od rubnjaka.
Ako je vozilo parkirano na nizbrdici, odaberite stupanj prijenosa za vožnju unatrag prije isključivanja kontakta. Prednje kotače zakrenite prema rubnjaku.
- Zaključajte vozilo i aktivirajte protuprovalni alarmni sustav ↻ 27 prekidačem  na daljinskom upravljaču.

- Ne parkirajte vozilo na lako zapaljivoj površini. Visoke temperature ispušnog sustava mogu zapaliti površinu.
- Zatvorite prozore.
- Ventilatori za hlađenje motora mogu raditi nakon isključivanja motora ⇨ 114.
- Nakon rada pri visokim brojevima okretaja ili pod velikim opterećenjem, pustite da motor kratkotrajno radi pod malim opterećenjem ili u slobodnom hodu otprilike 30 sekundi prije isključivanja radi zaštite turbopunjača.

Ključevi, brave ⇨ 19.

Parkiranje vozila na dulje vrijeme
⇨ 113.

Ključevi, vrata i prozori

Ključevi, brave	19
Vrata	25
Sigurnost vozila	26
Vanjska ogledala	29
Ogledalo u unutrašnjosti	30
Prozori	30

Ključevi, brave

Ključevi

Zamjenski ključevi

Broj ključa je naveden na ključu ili na odspojivoj pločici.

Broj ključa se mora navesti prilikom naručivanja zamjenskih ključeva jer je komponenta sustava blokade motora.

Brave ⇨ 141.

Car Pass

Car Pass sadrži podatke vozila povezane sa sigurnosti i stoga ga trebate čuvati na sigurnom mjestu.

Kada vozilo vozite u radionicu, ovi podaci vozila su potrebni za provođenje određenih radnji.

Daljinski upravljač



Koristi se za upravljanje:

- Sustav središnjeg zaključavanja
- Protuprovalni sustav zaključavanja
- Protuprovalni alarmni sustav

Ovisno o modelu, vozilo može biti dostupno s daljinskim upravljačem s 2 tipke ili 3 tipke.

Daljinski upravljač ima doseg od približno 5 metara. Doseg se može smanjiti uslijed vanjskih smetnji. Uključivanjem svih pokazivača smjera potvrđuje se radnja.

Pažljivo ga koristite, čuvajte ga od vlage i visokih temperatura i izbjegavajte nepotrebno korištenje.

Greška

U slučaju da središnje zaključavanje nije moguće aktivirati daljinskim upravljačem, mogući su sljedeći uzroci:

- Prekoračen doseg.
- Napon baterije je prenizak.
- Često, uzastopno korištenje daljinskog upravljača kada nije u doseg, što će zahtijevati reprogramiranje u radionici.
- Interferencija od jačih radiovalova iz drugih izvora.

Otključavanje ⇨ 21.

Zamjena baterije daljinskog upravljača

Zamijenite bateriju čim se doseg smanji.



Baterije ne spadaju u kućno smeće. Moraju se odložiti na odgovarajuće mjesto za prikupljanje.

Daljinski upravljač s 2 tipke

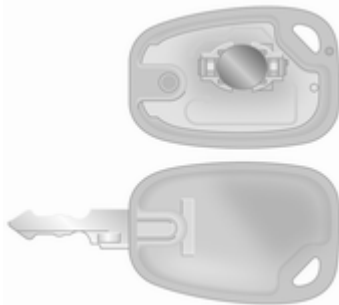

Otvorite prostor baterije umetanjem kovanice u utor i zakretanjem.

Zamijenite bateriju (vrsta baterije CR 2016), pazeći na položaj ugradnje.

Spojite obje polovice poklopca, pritom pazeći da pravilno nasjednu.

Daljinski upravljač s 3 tipke



Uklonite vijak i otvorite prostor baterije umetanjem kovanice u utor i zakretanjem.

Zamijenite bateriju (vrsta baterije CR 2016), pazeći na položaj ugradnje.

Spojite obje polovice poklopca, pritom pazeći da pravilno nasjednu.

Vratite vijak i zategnite ga.

Središnje zaključavanje

Otključava i zaključava prednja vrata, klizna bočna vrata, prtljažni prostor i vratašca otvora za punjenje goriva.

Pomoću daljinskog upravljača s 3 tipke, prednja/klizna bočna vrata i prtljažni prostor mogu se pojedinačno otključati i zaključati.

Zbog sigurnosnih razloga, vozilo se ne može zaključati ako je ključ u bravi za pokretanje.

Otključavanje vozila



Otključavanje ključem

Okrenite ključ u bravi vrata vozača prema prednjem dijelu vozila.

Otključavanje daljinskim upravljačem s 2 tipke









Ovisno o konfiguraciji vozila:

- Pritisnite prekidač : Sva vrata i prtljažni prostor su otključani.
- Jednom pritisnite tipku  za otključavanje prednjih vrata, a dvaput pritisnite  za otključavanje svih vrata i prtljažnog prostora.

Otključavanje daljinskim upravljačem s 3 tipke



Ovisno o konfiguraciji vozila:

- Pritisnite prekidač : Prednja vrata su otključana. Pritisnite i držite prekidač : Sva vrata i prtljažni prostor su otključani.
- Pritisnite prekidač : Prednja vrata i klizna bočna vrata su otključana. Pritisnite i držite prekidač : Sva vrata i prtljažni prostor su otključani.
- Pritisnite prekidač : Jedino su vrata vozača otključana. Pritisnite i držite : Sva vrata i prtljažni prostor su otključani.

Ako se nijedna vrata ne otvore u roku od približno 30 sekundi nakon što su otključana, ona se automatski ponovno zaključavaju.

Zaključavanje vozila

Zatvorite vrata, prtljažnik i poklopac spremnika goriva. Ako vrata nisu pravilno zatvorena, sustav središnjeg zaključavanja neće raditi.



Zaključavanje ključem

Okrenite ključ u bravi vrata vozača prema stražnjem dijelu vozila.

Zaključavanje daljinskim upravljačem s 2 tipke



Ovisno o konfiguraciji vozila:



- Kratko pritisnite tipku . Sva vrata i prtljažni prostor su zaključani.
- Jednom pritisnite tipku  za zaključavanje prednjih vrata, a dvaput pritisnite  za zaključavanje svih vrata i prtljažnog prostora.

Zaključavanje daljinskim upravljačem s 3 tipke



- Kratko pritisnite tipku . Sva vrata i prtljažni prostor su zaključani.

Napomena

Ako je postavljeno, nadzor alarma putničkog prostora  27 isključuje se pritiskom i zadržavanjem tipke  (što potvrđuje zvučni signal).





Ako ste to nenamjerno učinili, ponovno otključajte vrata i kratko pritisnite tipku  za zaključavanje vozila.

Prtljažnik

Zaključavanje i otključavanje prtljažnog prostora daljinskim upravljačem s 2 tipke





Ovisno o konfiguraciji vozila:

- Jednom pritisnete tipku  ili : Prtljažni prostor je zaključan ili otključan.
- Dvaput pritisnete tipku  ili : Prtljažni prostor je zaključan ili otključan.

Zaključavanje i otključavanje prtljažnog prostora daljinskim upravljačem s 3 tipke



Ovisno o konfiguraciji vozila:

- Pritisnete prekidač : Prtljažni prostor je zaključan ili otključan.
- Pritisnete prekidač : Prtljažni prostor i klizna bočna vrata su zaključana ili otključana.

Prekidač za centralno zaključavanje

Zaključava ili otključava vrata, prtljažnik i poklopac otvora spremnika goriva iz putničkog prostora.



Pritisnite prekidač:

 = zaključavanje

 = otključavanje

Izolirane brave vrata

Određeni modeli imaju brave prtljažnog prostora koje su izolirane radi dodatne zaštite.

Kod izvedbi s bravama za automatsko zaključavanje pri zatvaranju, dok se vrata mogu zaključati i otključati daljinskim upravljačem, prtljažni prostor potrebno je ručno otvoriti okretanjem ključa u bravi.

Automatsko zaključavanje

Automatsko zaključavanje nakon napuštanja vozila

Ova sigurnosna značajka se može konfigurirati na automatsko zaključavanje vrata, prtljažnika i vratašca otvora spremnika goriva čim se vozilo počne kretati.

Aktiviranje

Dok je kontakt uključen, pritisnite i zadržite  na prekidaču za centralno zaključavanje u trajanju od oko 5 sekundi. Zvučni signal potvrđuje uključivanje.

Deaktiviranje

Dok je kontakt uključen, pritisnite i zadržite  na prekidaču za centralno zaključavanje u trajanju od oko 5 sekundi. Zvučni signal potvrđuje isključivanje.

Brave za dijete



Upozorenje

Brave za dijete koristite uvijek kad djeca sjede na stražnjim sjedalima.

Brava za osiguranje djeteta na kliznim vratima se nalazi na rubu vrata koji je usmjeren prema natrag.

Korištenjem ključa ili odgovarajućeg odvijača, zakrenite bravu za dijete na stražnjim vratima u vodoravni položaj.

Vrata se ne mogu otvoriti iznutra. Za deaktiviranje, zakrenite bravu za dijete u okomiti položaj.

Vrata

Klizna vrata



Provjerite da li su bočna vrata u potpunosti zatvorena i učvršćena prije početka vožnje.

Vrata se mogu zaključati iz vozila prekidačem brave u unutrašnjosti.

Stražnja vrata

Za otvaranje stražnjih lijevih vrata povucite vanjsku ručku. Vrata se otvaraju iznutra povlačenjem unutrašnje ručke.

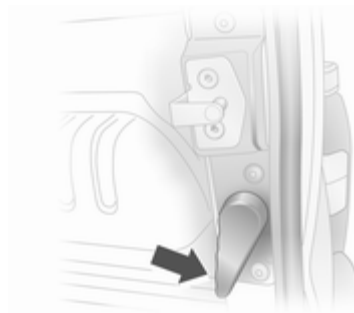

Desna stražnja vrata se oslobađaju uporabom poluge.

⚠ Upozorenje

Ako su stražnja vrata otvorena i vozilo je parkirano pored ceste, stražnja svjetla mogu biti zaklonjena.

Neka drugi sudionici prometa na cesti budu svjesni vozila, korištenjem trokuta upozorenja ili druge opreme specificirane u propisima cestovnog prometa.



Vrata se zadržavaju u položaju od 90° uporabom zadržavača. Za otvaranje vrata do 180° ili više, povucite ručke za oslobađanje vrata i otvorite ih do željenog položaja.

⚠ Upozorenje

Pazite da više otvorena vrata učvrstite kada su u potpunosti otvorena.

Otvorena vrata mogu se naglo zalupiti pod udarom vjetra!

Desna stražnja vrata uvijek zatvorite prije lijevih stražnjih vrata.

Prtljažnik

Vrata prtljažnika

Otvaranje



Nakon otključavanja daljinskim upravljačem, pritisnite tipku vrata prtljažnika i podignite ih u potpuno otvoreni položaj.

Vrata se također mogu otvoriti iz vozila guranjem ručke vrata u unutrašnjosti prema dolje.

Napomena

Kod vrlo hladnih klimatskih uvjeta, pomoć pri otvaranju koju osiguravaju hidraulički potpornji vrata prtljažnika može biti umanjena.

Zatvaranje

Zatvorite vrata uporabom trake s unutrašnje strane. Pazite da su vrata do kraja zatvorena.

Opći savjeti za korištenje vrata prtljažnika

⚠ Upozorenje

Ne vozite s otvorenim ili prtvorenim vratima prtljažnika, npr. pri transportu tereta velikih dimenzija, jer otrovni ispušni plinovi mogu ući u vozilo.

Oprez

Pobrinite se da ima dovoljno slobodnog prostora iznad (najmanje 2,15 m) i iza prilikom otvaranja vrata prtljažnika.

Sigurnost vozila

Protuprovalni sustav zaključavanja

⚠ Upozorenje

Ne koristite sustav ako su ljudi u vozilu! Vrata se ne mogu otključati iznutra.

Sustav super zaključava sva vrata i vrata prtljažnika.

Sva vrata i vrata prtljažnika moraju biti zatvorena ili se sustav ne može aktivirati.

Napomena

Protuprovalni sustav ne može se uključiti kad su uključena svjetla upozorenja ili pokazivači smjera.

Uključivanje i isključivanje nije moguće pomoću prekidača za centralno zaključavanje.

Aktiviranje



Dvaput pritisnite tipku .

- ili -

Dva puta zakrenite ključ u bravi vozačevih vrata prema stražnjem dijelu vozila.

Deaktiviranje

Vrata otključajte ključem ili tipkom  na daljinskom upravljaču.

Protuprovalni alarmni sustav

Protuprovalnim alarmnim sustavom se upravlja zajedno sa sustavom središnjeg zaključavanja.

Nadgleda:

- Vrata, prtljažnik, poklopac motora,
- Putnički prostor,
- Prtljažnik,
- Prekid napajanja sirene alarma.

Aktiviranje

Sva vrata i poklopac prostora motora moraju biti zatvoreni.



Pritisnite tipku  za uključivanje protuprovalnog sustava. Svjetla upozorenja trepću dvaput kao potvrda uključivanja.

Ako pokazivači smjera ne trepere prilikom aktiviranja, vrata ili poklopac motora nisu u potpunosti zatvoreni.

Deaktiviranje

Otključavanjem vozila ili uključivanjem kontakta isključuje se protuprovalni sustav. Svjetla upozorenja trepću jednom kao potvrda isključivanja.

Napomena

Ako je alarm uključen, otključavanjem vozila putem ključa nećete zaustaviti sirenu alarma. Za zaustavljanje sirene uključite kontakt. Svjetla upozorenja neće treptati nakon isključivanja ako je alarm uključen.

Aktiviranje bez nadzora putničkog prostora

Onemogućite nadzor putničkog prostora kada npr. u vozilu ostaju ljudi ili životinje:



Pritisnite i zadržite tipku ; zvučni signal potvrdit će postupak.

Stanje ostaje isto sve dok se vrata ne otključaju.

Alarm

Kada se uključi, čuje se zvuk alarma putem zvučnika s pomoćnim napajanjem preko posebne baterije, i istovremeno trepere svi pokazivači smjera. Broj signala alarma i njihovo trajanje određeno je propisima.

Ako je akumulator vozila iskopčan ili ako je prekinuto njegovo napajanje, uključit će se sirena alarma. Ako je potrebno iskopčati akumulator, prvo isključite protuprovalni sustav.

Za isključivanje sirene alarma (ako je pokrenuta) i time za isključivanje protuprovalnog sustava, ponovno spojite akumulator vozila i otključajte vozilo putem tipke daljinskog upravljača  (ili uključite kontakt).

Blokada motora



Sustav je dio prekidača paljenja i provjerava je li dopušteno pokretanje vozila s ključem koji se koristi.

Blokada motora se automatski aktivira nakon što se ključ izvadila iz kontakt prekidača i ako se ključ ostavi u kontakt bravi kad je motor isključen.

Ako se motor ne može pokrenuti, isključite kontakt i izvadite ključ, pričekajte približno 2 sekunde i zatim ga ponovno pokušajte pokrenuti. Ako je pokušaj pokretanje neuspješan,

pokušajte pokrenuti motor korištenjem rezervnog ključa i zatražite pomoć radionice.

Napomena

Elektronička blokada pokretanja motora ne zaključava vrata. Uvijek trebate zaključati vozilo kad ga napuštate i uključiti protuprovalni alarmni sustav  21,  27.

Vanjska ogledala

Konveksni oblik

Konveksno vanjsko ogledalo smanjuje mrtve kutove. Zbog oblika ogledala predmeti izgledaju manji, što utječe na mogućnost procjenjivanja udaljenosti.

Ručno podešavanje

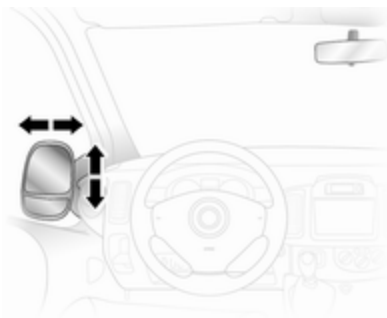

Ogledala podesite zakretanjem u traženom smjeru.

Donja ogledala se ne mogu podešavati.

Električno podešavanje



Odaberite odgovarajući vanjski retrovizor prebacivanjem komande u lijevo ili desno, a zatim zakrenite komandu za podešavanje retrovizora.

Kad je komanda u središnjem položaju nijedan retrovizor nije odabran.

Donja ogledala se ne mogu podešavati.

Preklapanje



Da bi se zajamčila sigurnost pješaka, vanjska ogledala će u slučaju dovoljno jakog udarca iskočiti iz svog uobičajenog položaja. Laganim pritiskom na kućište ogledala vratit ćete ga u normalni položaj.

Grijanje ogledala



Aktivira se pritiskom prekidača .

Grijanje radi dok motor radi.
Automatski se isključuje nakon
kratkog vremena.

Sustav kontrole klime ⇨ 83.

Ogledalo u unutrašnjosti

Ručno smanjenje zasiļepljenosti



Za smanjenje zasiļepljenosti,
podesite polugu na donjoj strani
kućišta ogledala.

Prozori

Ručni prozori

Prozori vrata se mogu otvoriti ili
zatvoriti okretanjem ručica.

Električni prozori

Upozorenje

Posebno pazite pri uporabi
električnih prozora. Opasnost od
ozļjeda, posebice za djecu.

Pri zatvaranju prozora obratite na
njih posebnu pozornost. Provjerite
da li ste nešto zahvatili dok se
gibaju.

Električnim prozorima se može
upravļjati s uključenim kontaktom.



Pritisnite prekidač odgovarajućeg prozora za otvaranje ili ga povucite za zatvaranje.

Za vozila s automatskom osobinom ponovno povucite ili pritisnite prekidač za zaustavljanje gibanja prozora.

U slučaju problema sa zatvaranjem zbog leda ili sličnog, upotrijebite prekidač nekoliko puta za zatvaranje prozora u koracima.

Stražnji prozori

Klizni bočni prozori

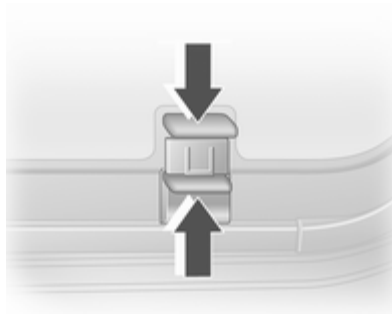

Za otvaranje, povucite osigurač i otvorite.

Za zatvaranje, podignite osigurač i pomaknite prozor dok osigurač ne uskoči.

Napomena

Tijekom otvaranja ili zatvaranja prozora, držite osigurač podignut kako bi ostavili dovoljnu zračnost za staklo.

Grijanje stražnjeg prozora



Aktivira se pritiskom prekidača .

Grijanje radi kad je motor pokrenut i isključuje se automatski nakon kratkog vremena.

Sustav kontrole klime ↪ 83.

Štitnici za sunce

Koristite štitnike za sunce radi smanjenja zasljepljivanja preklapanjem dolje i zakretanjem u stranu.

Ako štitnici za sunce imaju integrirana ogledala, poklopci ogledala trebaju biti zatvoreni tijekom vožnje.

Sjedala, sustavi zaštite

Naslone za glavu	33
Prednja sjedala	34
Stražnja sjedala	37
Sigurnosni pojasevi	40
Zračni jastuci	44
Sustavi zaštite za dijete	47

Naslone za glavu

Položaj

⚠ Upozorenje

Vozite samo s naslonom za glavu postavljenim u odgovarajući položaj.

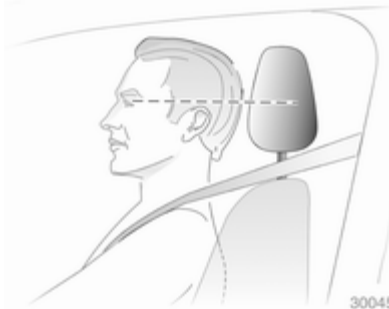

30045

Sredina naslona za glavu treba se nalaziti u visini očiju. Ako to za vrlo visoke putnike nije moguće, naslon

za glavu treba postaviti u najviši položaj, i za vrlo niske putnike u najniži položaj.

Podešavanje

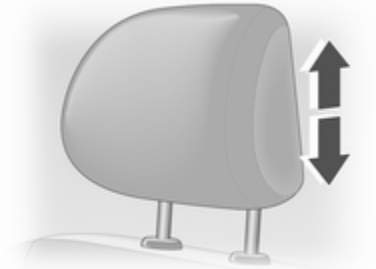

Povucite naslon za glavu gore ili ga gurnite dolje.

Napomena

Dozvoljena dodatna oprema se može ugraditi samo na naslon za glavu suvozača ako se sjedalo ne koristi.

Uklanjanje naslona za glavu

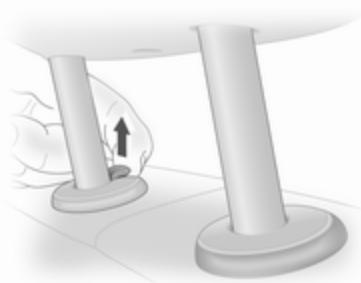

Da biste uklonili naslone za glavu, povucite osigurač i povucite naslon za glavu gore.

Naslone za glavu spremite i učvrstite u prtljažnom prostoru. Ne vozite s uklonjenim naslonima za glavu ako je sjedalo zauzeto.

Prednja sjedala

Položaj sjedala

⚠ Upozorenje

Vozite samo s pravilno podešenim sjedalom.



- Sjednite sa stražnjicom što je moguće više natrag prema naslonu sjedala. Podesite udaljenost između sjedala i papučica tako da su vaše noge lagano savijene kada

pritišćete papučice. Suvozačevo sjedalo pomaknite što je moguće više natrag.

- Sjednite s ramenima što je moguće više natrag prema naslonu sjedala. Postavite nagib naslona sjedala tako da možete dohvatiti kolo upravljača s lagano savijenim rukama. Održavajte kontakt između ramena i naslona sjedala tijekom okretanja kola upravljača. Ne naginjte naslon sjedala previše natrag. Preporučamo maksimalni nagib od približno 25°.
- Podesite kolo upravljača ↻ 60.
- Postavite visinu sjedala dovoljno visoko da imate jasan vidik na sve strane i svih instrumenata. Treba biti najmanje jedna ruka zračnosti između vaše glave i obloge krova. Vaša bedra trebaju lagano nalijegati na sjedalo bez utiskivanja.
- Podesite naslon za glavu ↻ 33.

- Podesite visinu sigurnosnog pojasa
⇨ 41.
- Podesite lumbalni oslonac tako da podržava prirodni oblik kralježnice
⇨ 35.

Podešavanje sjedala

⚠ Opasnost

Nemojte sjediti bliže od 25 cm od kola upravljača, kako bi dozvolili sigurno napuhavanje zračnog jastuka.

⚠ Upozorenje

Nikada ne podešavajte sjedala za vrijeme vožnje, jer se mogu nekontrolirano pomaknuti.

Pozicioniranje sjedala

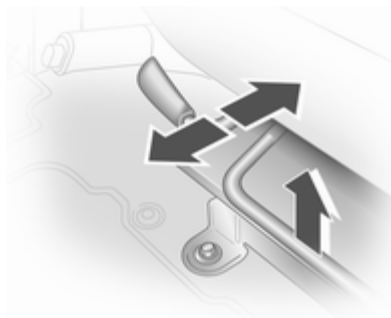

Povucite ručicu, pomjerite sjedalo, otpustite ručicu.

Naslonska sjedala

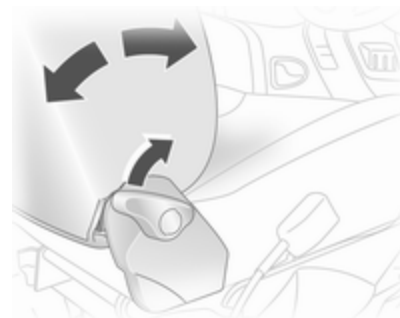

Povucite polugu, podesite nagib i pustite polugu. Pustite da se naslon sjedala sigurno učvrsti.

Ne naslanjajte se na sjedalo za vrijeme podešavanja.

Visina sjedala

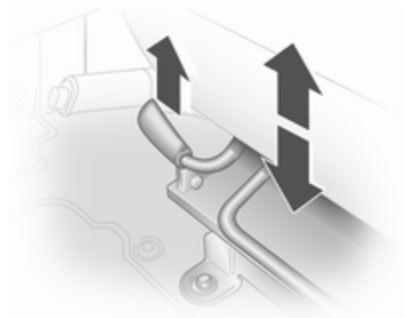

Podignite polugu i podesite težinu tijela na sjedalu za podešavanje visine.

Lumbalni oslonac

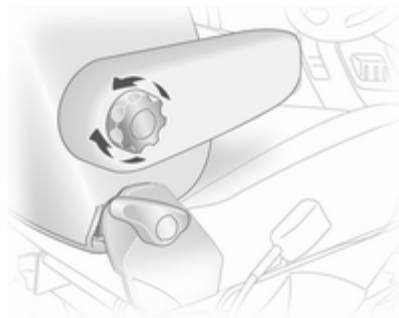

Podesite lumbalni oslonac prema Vašim potrebama koristeći kotačić. Zakrenite kotačić za povećanje i smanjenje oslanjanja.

Naslon za ruku





Podesite naslon za ruku prema Vašim potrebama.

- Podignite naslon za ruku u koracima na željenu visinu.
- Za vraćanje natrag, u potpunosti podignite naslon za ruku prije spuštanja.

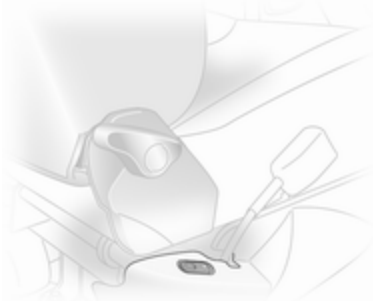
Grijanje



Pritisnite  prekidač za odgovarajuće sjedalo. Ponovno pritisnite prekidač  za isključivanje.

Grijanje sjedala se kontrolira termostatički i automatski se isključuje kada je temperatura sjedala dovoljna.

Kontrolno svjetlo u prekidaču svijetli kada je sustav uključen, ne samo kada je grijanje aktivno.

Nije preporučeno dulje korištenje najviše postavke za osobe s osjetljivom kožom.

Grijanje sjedala je moguće koristiti kad motor radi.

Stražnja sjedala

Drugi red sjedala



Pri preklapanju ili uklanjanju stražnjih sjedala pazite da su nasloni za ruke preklapljeni u najgornji položaj.

Također uklonite donje bočne džepove na oblozi sjedala odspajajući ih s kopči.



Kako bi se omogućilo spremanje dugačkih predmeta ispod sjedala, moguće je skinuti poklopac obloge na središnjem sjedalu.

Pristup stražnjim sjedalima



Kako bi se olakšao pristup stražnjim sjedalima, preklopite naslon sjedala naprijed. Ako je potrebno odspojite sigurnosni pojas u dvije točke od brava.

⚠ Upozorenje

Pazite da se naslon sjedala vrati u pravilan položaj i da su brave sigurnosnih pojaseva pravilno učvršćene.

Stavljanje sigurnosnih pojaseva
⇨ 41.

Preklapanje sjedala

Kod nekih izvedbi, prtljažni prostor se može povećati preklapanjem stražnjih sjedala gore.



Uklonite naslone za glavu ⇨ 33.
Povucite bočnu ručicu kako bi oslobodili naslon sjedala i preklopite ga naprijed na jastuk sjedala, ako je potrebno odspojite sigurnosni pojas u dvije točke od brava.

Oslobodite oba osigurača na stražnjem nosaču sjedala povlačenjem prema natrag.

Podignite i preklopite cijelo sjedalo, dok se okvir sjedala ne učvrsti.

⚠ Upozorenje

Budite oprezni pri preklapanju sjedala - pazite na pomične dijelove. Uvjerite se da je sjedalo učvršćeno kada je u potpunosti preklopljeno.

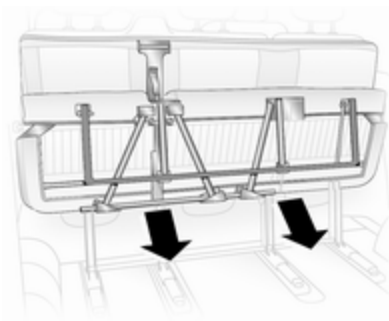

Za vraćanje sjedala u uspravan položaj, poduprite sklop sjedala i oslobodite šipku povlačenjem prema sebi.

Postupno spuštajte sklop sjedala, dopuštajući preklapanje stražnjih nogu prema dolje. Spustite sjedalo do kraja, pazite da su stražnje noge pravilno nasjele i učvršćene.

Podignite naslon sjedala, postavite naslone za glavu i spojite sigurnosne pojaseve.

⚠ Upozorenje

Pri ugradnji sjedala, pazite da je sjedalo pravilno nasjelo na učvršćne točke i da su osigurači u potpunosti zakačeni, naslon sjedala je vraćen u pravilan položaj i sigurnosni pojasevi pravilno učvršćeni.

Uklonjiva stražnja sjedala

Kod nekih izvedbi, prtljažni prostor se može povećati uklonjanjem stražnjih sjedala.

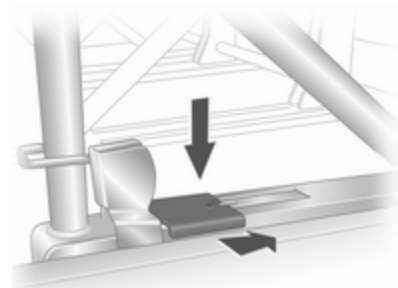

Otpustite sjedala tako što ćete osigurač na lijevoj i desnoj strani nosača sjedala pritisnuti dolje i gurnuti naprijed.

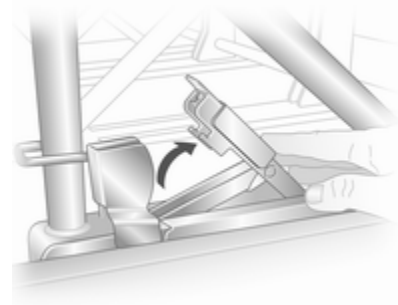

S oba podignuta osigurača, gurnite cijelo sjedalo prema natrag i oslobodite ga od točaka učvršćenja u podu vozila. Tada je moguće sjedalo izvaditi van.

Sjedala se moraju iznijeti samo kroz klizna vrata.

⚠ Upozorenje

Uklonjiva sjedala su teška! Ne pokušavajte ih ukloniti bez pomoći.

Pri ugradnji sjedala, pazite da sjedala pravilno nasjednu i da su kopče zaključavanja u potpunosti zatvorene.

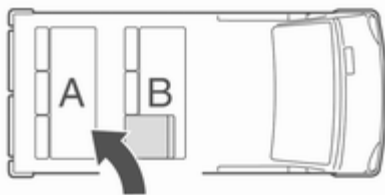

⚠ Upozorenje

Pri postavljanju sjedala uvijek pazite da je red sjedala s preklopivim naslonom za pristup **B** pravilno postavljen ispred fiksnog reda sjedala **A**.

Ako su sjedala pogrešno postavljena, uvelike je otežan pristup putnicima.

Sigurnosni pojasevi



Sigurnosni pojasevi se blokiraju u slučaju naglog kočenja ili usporavanja vozila držeći putnike u sjedećem položaju. Na taj je način značajno smanjena opasnost od ozljeda.

⚠ Upozorenje

Vežite sigurnosni pojas prije svake vožnje.

U slučaju nesreće, osobe nisu vezale sigurnosni pojas ugrožavaju suputnike i sebe.

Sigurnosni pojasevi konstruirani su samo za jednu osobu. Nisu pogodni za osobe mlađe od 12 godina ili niže od 150 cm.

Periodično provjerite oštećenja i funkciju svih dijelova sustava sigurnosnog pojasa.

Oštećene komponente zamijenite. Nakon nezgode, pojaseve i aktivirane zatezače pojaseva zamijenite u radionici.

Napomena

Uvjerite se da pojasevi nisu oštećeni ili uklješteni predmetima oštih bridova. Spriječite da prljavština uđe u spremnike pojasa.

Podsjetnik za sigurnosni pojas 
 ⇨ 70.

Graničnici sile pojasa

Na prednjim sjedalima, pritisak na tijelo se smanjuje postupnim otpuštanjem pojasa tijekom sudara.

Zatezači pojaseva

Pri frontalnim sudarima ili naletima na vozilo sa stražnje strane određene jakosti, prednji sigurnosni pojasevi se zatežu.

⚠ Upozorenje

Nepravilno rukovanje (npr. uklanjanje ili postavljanje pojaseva) može aktivirati zatezače pojaseva uz opasnost od ozljeda.

Aktiviranje zatezača pojaseva se označava kontinuiranim svijetljenjem kontrolnog svjetla  ⇨ 70.

Aktivirani zatezači pojaseva moraju se zamijeniti u radionici. Zatezači pojaseva se mogu aktivirati samo jednom.

Napomena

Ne učvršćujte i ne ugrađujte dodatnu opremu ili druge predmete koji mogu ometati rad zatezača pojaseva. Ne vršite nikakve izmjene na komponentama zatezača pojaseva jer će to obezvrijediti atest vozila.

Sigurnosni pojas u tri točke

Postavljanje



Izvucite pojas iz spremnika, neuvijenog ga povucite preko tijela i umetnite kopču u bravu. Redovito zategnite trbušni pojas tijekom vožnje povlačenjem ramenog pojasa.

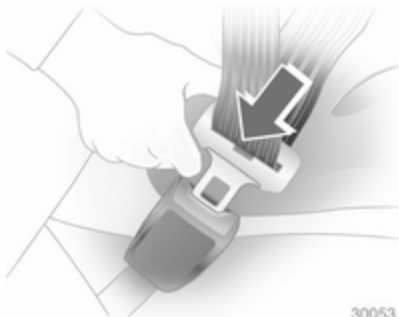

30053

Široka ili debela odjeća narušava pravilno nalijeganje pojasa. Ne stavljajte predmete kao što su vrećice ili mobilni telefoni između pojasa i tijela.

⚠ Upozorenje

Pojas ne smije nalijegati na čvrste ili lomljive predmete u džepovima vaše odjeće.

Podešavanje visine

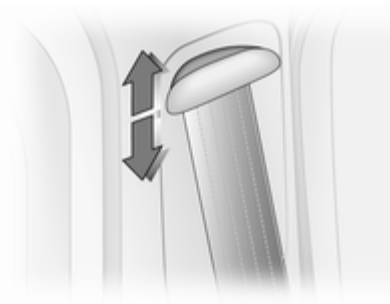

Pomičite klizač gore ili dolje u željeni položaj:

- Pritisnite tipku ili podešivač pa klizno pomaknite prema dolje.
- Povucite podizač prema gore bez pritiskanja tipke.

Podesite visinu tako da pojas naliježe preko ramena. Ne smije prelaziti preko vrata ili nadlaktice.

Ne podešavajte za vrijeme vožnje.

Uklanjanje



30054

Za otkopčavanje pojasa, pritisnite crveni gumb na bravi pojasa.

Sigurnosni pojasevi na stražnjim sjedalima

Sigurnosni pojas u dvije točke

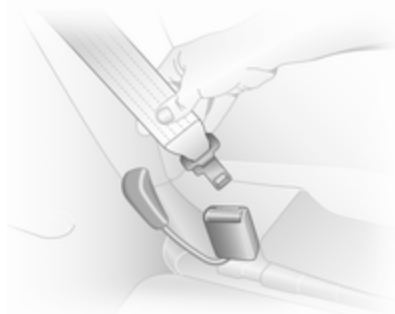

Prije stavljanja pojasa, najprije umetnite donju kopču u bravu s vanjske strane sjedala.

Pojas se sada može koristiti isto kao i standardni sigurnosni pojas.

⚠ Upozorenje

U slučaju nesreće pojas neće biti učinkovit ako donja kopča pojasa nije pravilno postavljena.

Pri odvezivanju sigurnosnog pojasa, pazite da je središnja brava uvijek otkopčana prije brave sa strane sjedala.

Prije uklanjanja sjedala iz vozila ili radi olakšavanja pristupa stražnjim sjedalima, najprije izvucite donju kopču pojasa iz brave s vanjske strane sjedala.

Drugi red sjedala ⇨ 37.

Korištenje sigurnosnog pojasa tijekom trudnoće



⚠ Upozorenje

Trbušni pojas mora biti postavljen što je niže moguće preko zdjelice radi sprječavanja pritiska na trbuh.

Zračni jastuci

Sustav zračni jastuka se sastoji od brojnih individualnih sustav ovisno o svrsi opreme.

Kad se aktiviraju, zračni jastuci se napuhuju u milisekundama. Također se brzo i ispuše tako da se često tijekom sudara i ne primijeti.

⚠ Upozorenje

Pri nestručnom rukovanju zračni se jastuci mogu slučajno aktivirati.

Napomena

Elektronika koja kontrolira zračne jastuke i sigurnosne pojaseve nalazi se u središnjoj konzoli. Ne postavljajte nikakve magnetske predmete u to područje.

Ne lijepite ništa na poklopce zračnih jastuka i ne prekrivajte ih drugim materijalima.

Svaki zračni jastuk napuhuje se samo jednom. Napuhane zračne jastuke zamijenite u radionici.

Ne vršite nikakve izmjene na zračnim jastucima jer će to obezvrijediti atest vozila.

U slučaju aktiviranja zračnog jastuka obratite se radionici radi uklanjanja kola upravljača, ploče s instrumentima, svih obloga, brtvi vrata, ručki i sjedala.

Pri napuhavanju zračnih jastuka oslobađaju se vrući plinovi koji mogu prouzročiti opekotine.

Kontrolno svjetlo  sustava zračnih jastuka ⇨ 70.

Prednji zračni jastuci

Sustav prednjih zračnih jastuka sastoji se od jednog zračnog jastuka u kolu upravljača i jednog u ploči s instrumentima na suvozačevoj strani. To se može prepoznati po natpisu **AIRBAG**.

Sustav prednjih zračnih jastuka aktivira se u slučaju nezgode određene jakosti. Kontakt mora biti uključen.

Napuhani zračni jastuci apsorbiraju udarac, te na taj način značajno smanjuju opasnost od ozljeda gornjeg dijela tijela i glave putnika na prednjim sjedalima.

⚠ Upozorenje

Optimalna zaštita se pruža samo kada je sjedalo u pravilnom položaju ⇨ 34.

Držite područje u kojem se napuhuju zračni jastuci bez prepreka.

Pravilno vežite sigurnosni pojas i sigurno ga zakačite. Samo tada je zračni jastuk sposoban za zaštitu.

Bočni zračni jastuci

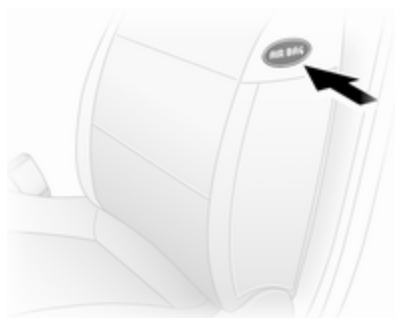

Sustav bočnih zračnih jastuka sastoji se od zračnog jastuka u naslonu svakog prednjeg sjedala. Mogu se prepoznati po natpisu **AIRBAG**.

Sustav bočnih zračnih jastuka aktivira se u slučaju nezgode određene jakosti. Kontakt mora biti uključen.

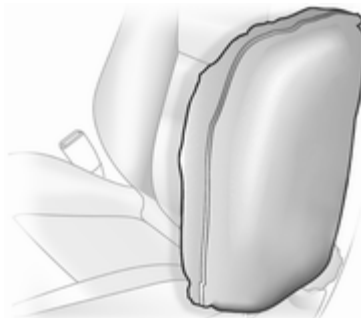

Napuhani zračni jastuci apsorbiraju udarac, smanjujući time značajno opasnost od ozljeda gornjeg dijela tijela i zdjelice u slučaju bočnog sudara.

⚠ Upozorenje

Držite područje u kojem se napuhuju zračni jastuci bez prepreka.

Napomena

Koristite samo zaštitne prekrivače sjedala koji su odobreni za vozilo. Budite pažljivi da ne prekrijete zračne jastuke.

Zračna zavjesa za glavu



Zračna zavjesa za glavu se sastoji od zračnog jastuka u okviru krova na svakoj strani. Može se prepoznati po natpisu **AIRBAG** na oblozi krova.

Sustav zračnih zavjesa se aktivira u slučaju nezgode određene jakosti. Kontakt mora biti uključen.

Napuhani zračni jastuci apsorbiraju udarac, smanjujući time značajno opasnost od ozljeda glave u slučaju bočnog sudara.

⚠ Upozorenje

Držite područje u kojem se napuhuju zračni jastuci bez prepreka.

Deaktiviranje zračnog jastuka

Prednji i bočni zračni jastuci za suvozačevo sjedalo moraju biti deaktivirani ako će se sigurnosni sustav za dijete postaviti na ovo sjedalo. Zračna zavjesa, zatezači pojaseva i svi zračni jastuci vozača će ostati aktivni.



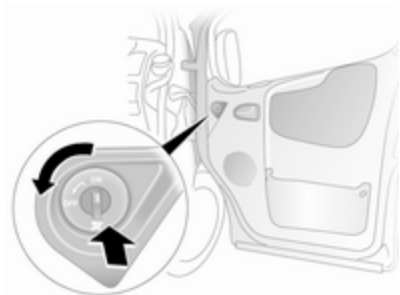

Sustav deaktiviranja zračnog jastuka je označen naljepnicom na bočnoj strani ploče s instrumentima koja je vidljiva kad su otvorena suvozačeva vrata.



Sustav zračnog jastuka suvozača se može deaktivirati prekidačem koji se nalazi na suvozačevim vratima.

S otvorenim vratima suvozača, prekidač pritisnite unutra i zakrenite suprotno od kazaljki na satu u položaj **OFF**.

Prednji zračni jastuci suvozača su deaktivirani i neće se napuhati u slučaju sudara. Stalno svijetlo  na sklopu instrumenata. Sigurnosni sustav za dijete se može ugraditi u skladu s tablicom položaja za ugradnju  49.



⚠ Opasnost

Opasnost od ozljeda opasnih po život za dijete koje se nalazi u sustavu zaštite za dijete s aktiviranim zračnim jastukom suvozača.

Opasnost od ozljeda opasnih po život za odraslu osobu s deaktiviranim zračnim jastukom suvozača.

Sve dok kontrolno svjetlo  ne svijetli, zračni jastuci suvozačevog sjedala će se napuhati u slučaju sudara.

Promijenite status samo kada vozilo miruje s isključenim kontaktom. Status ostaje do sljedeće promjene.

Ako kontrolno svjetlo  nastavi svijetliti zajedno s , to označava grešku u sustavu. Zatražite pomoć radionice.

Kontrolno svjetlo za deaktiviranje zračnog jastuka  70.

Sustavi zaštite za dijete**Sigurnosni sustavi za dijete**

Preporučamo Opel sigurnosni sustav za dijete koji je namijenjen specifično za vozilo.

Kada se koristi sigurnosni sustav za dijete, obratite pažnju na sljedeće upute za korištenje i postavljanje i također na one isporučene sa sigurnosnim sustavom za dijete.

Uvijek poštujujte lokalne ili nacionalne propise. U nekim državama, korištenje sigurnosnog sustava za dijete je zabranjeno na određenim sjedalima.

⚠ Upozorenje

Kada koristite sigurnosni sustav za dijete na suvozačevom sjedalu, zračni jastuci za suvozačevo sjedalo moraju biti isključeni; ako ne, aktiviranje zračnih jastuka predstavlja opasnost za život djeteta.

To je posebno slučaj kod sigurnosnih sustava za dijete usmjerenih prema natrag, postavljenih na sjedalo suvozača.

Deaktiviranje zračnog jastuka  46.

Odabir odgovarajućeg sustava

Stražnja sjedala najprikladnije su mjesto za učvršćivanje sigurnosnog sustava za djecu.

Dijete treba putovati u vozilu usmjereno suprotno od smjera vožnje što je moguće duže. Time se osigurava da je djetetova kralježnica, koja je još uvijek slaba, izložena manjem naprezanju u slučaju nezgode.

Sustav treba zamijeniti kad djetetova glava više nije pravilno oslonjena u visini očiju.

Djeca do 12 godina ili do 150 cm visine smiju putovati samo u odgovarajućem sigurnosnom sustavu za dijete.

S obzirom da je vrlo rijetko moguće pravilno postaviti sigurnosni pojas za dijete niže od 150 cm, izrazito

preporučamo korištenje odgovarajućeg sigurnosnog sustava za dijete, iako to zbog starosti djeteta više nije zakonski obavezno.

Nikada ne držite dijete tijekom putovanja u vozilu. Dijete će postati preteško za držanje u slučaju sudara.

Pri prijevozu djece, koristite sigurnosno sustav za dijete koji odgovara težini djeteta.

Pazite da sigurnosno sjedalo za dijete koje namjeravate koristiti odgovara tipu vozila.

Pazite da je mjesto postavljanja sigurnosnog sjedala za dijete u vozilu odgovarajuće.

Dopustite djeci da ulaze i izlaze iz vozila samo na suprotnoj strani od prometa.

Kad se sigurnosni sustav za dijete ne koristi, sjedalo učvrstite sigurnosnim pojasom, ili ga izvadite iz vozila.

Napomena

Ne lijepite ništa na sigurnosno dječje sjedalo i ne prekrivajte ga drugim materijalima.

Dječji sigurnosni sustav koji je bio izložen naprezanju u nezgodi, mora se zamijeniti.

Mjesta postavljanja sigurnosnog sustava za dijete

Dozvoljene opcije za postavljanje sigurnosnog sustava za dijete

Prednja sjedala - sve izvedbe

Klasa mase i godina	Jedno sjedalo - strana suvozača ¹⁾		Klupa - strana suvozača			
	bez zračnog jastuka	sa zračnim jastukom	sredina	vanjsko	sredina	vanjsko
Grupa 0: do 10 kg ili približno 10 mjeseci	U	U ²⁾	X	U	X	U ²⁾
Grupa 0+: do 13 kg ili približno 2 godine	U	U ²⁾	UF	U	UF	U ²⁾
Grupa I: 9 do 18 kg ili približno 8 mjeseci do 4 godine	U	U ²⁾	UF	U	UF	U ²⁾
Grupa II: 15 do 25 kg ili približno 3 do 7 godina	U	U ²⁾	UF	U	UF	U ²⁾
Grupa III: 22 do 36 kg ili približno 6 do 12 godina	U	U ²⁾	UF	U	UF	U ²⁾

1) Ako je podesivo, pazite da je sjedalo u krajnjem stražnjem položaju. Provjerite da je sigurnosni pojas što je moguće više ravan između ramena i gornje točke učvršćenja.

2) Uvjerite se da je sustav zračnih jastuka suvozača deaktiviran prilikom postavljanja sigurnosnog sustava za dijete na taj položaj.

Combi - stražnja sjedala

Klasa mase i godina	Sjedala u 2. redu		Sjedala u 3. redu ³⁾⁴⁾		
	Strana vozača vanjsko sjedalo	Sredina	Strana suvozača vanjsko sjedalo	Vanjsko	Sredina
Grupa 0: do 10 kg ili približno 10 mjeseci	U, +	U, +	U	X	X
Grupa 0+: do 13 kg ili približno 2 godine	U, +	U, +	U	X	X
Grupa I: 9 do 18 kg ili približno 8 mjeseci do 4 godine	U, +	U, +	U	X	X
Grupa II: 15 do 25 kg ili približno 3 do 7 godina	U	U	U	X	X
Grupa III: 22 do 36 kg ili približno 6 do 12 godina					

3) Montaža univerzalnog dječjeg sjedala dozvoljena je na sjedalo u trećem redu jedino ako su sjedala u drugom redu izvađena i ako su sigurnosni pojasi dovoljno dugački za tu vrstu dječjeg sjedala.

4) Kod vozila s klupom s 2 sjedala u drugom redu, dozvoljeno je montirati univerzalni sigurnosni sustav za djecu na sjedala u trećem redu, ali jedino na vanjskom sjedalu sa suvozačeve strane (odnosno, sjedalu najbližem kliznim bočnim vratima) radi povećanog razmaka ispred njega.

Tour - stražnja sjedala

Klasa mase i godina	Sjedala u 2. redu			Sjedala u 3. redu ³⁾⁴⁾	
	Strana vozača vanjsko sjedalo	Sredina	Strana suvozača vanjsko sjedalo	Vanjsko	Sredina
Grupa 0: do 10 kg ili približno 10 mjeseci	U, +	U, +	U	X	X
Grupa 0+: do 13 kg ili približno 2 godine	U, +	U, +	U	X	X
Grupa I: 9 do 18 kg ili približno 8 mjeseci do 4 godine	U, +	U, +	U	X	X
Grupa II: 15 do 25 kg ili približno 3 do 7 godina	U	U	U	X	X
Grupa III: 22 do 36 kg ili približno 6 do 12 godina					

3) Montaža univerzalnog dječjeg sjedala dozvoljena je na sjedalo u trećem redu jedino ako su sjedala u drugom redu izvađena i ako su sigurnosni pojasi dovoljno dugački za tu vrstu dječjeg sjedala.

4) Kod vozila s klupom s 2 sjedala u drugom redu, dozvoljeno je montirati univerzalni sigurnosni sustav za djecu na sjedala u trećem redu, ali jedino na vanjskom sjedalu sa suvozačeve strane (odnosno, sjedalu najbližem kliznim bočnim vratima) radi povećanog razmaka ispred njega.

- U = Podesno za univerzalnu kategoriju sigurnosnih sustava za uporabu u ovoj grupi mase i starosti, u kombinaciji sa sigurnosnim pojasom u tri točke.
- UF = Podesno za univerzalnu kategoriju prema naprijed usmjerenih sigurnosnih sustava za uporabu u ovoj grupi mase i starosti, u kombinaciji sa sigurnosnim pojasom u tri točke.
- ⊕ = Prikladno za ISOFIX sigurnosni sustav za djecu s pričvršnim pločicama i točkama sidrišta, ako su postavljena. Pri učvršćivanju ISOFIX sigurnosnog sustava za dijete, mogu se koristiti samo sustavi odobreni za vozilo. Pogledajte "Dozvoljene opcije za postavljanje ISOFIX sigurnosnog sustava za dijete".
- X = Položaj sjedenja nije pogodan za dijete ove grupe mase i starosti.

ISOFIX grupa veličine i mehanizam sjedala

- A - ISO/F3 = Prema naprijed usmjeren sigurnosni sustav za dijete, za dijete maksimalne veličine u grupi mase 9 do 18 kg.
- B - ISO/F2 = Prema naprijed usmjeren sigurnosni sustav za dijete, za manje dijete u grupi mase 9 do 18 kg.
- B1 - ISO/F2X = Prema naprijed usmjeren sigurnosni sustav za dijete, za manje dijete u grupi mase 9 do 18 kg.
- C - ISO/R3 = Prema naprijed usmjeren sigurnosni sustav za dijete, za dijete maksimalne veličine u grupi mase do 13 kg.
- D - ISO/R2 = Prema natrag usmjeren sigurnosni sustav za dijete, za manje dijete u grupi mase do 13 kg.
- E - ISO/R1 = Prema natrag usmjeren sigurnosni sustav za dijete, za mlađe dijete u grupi mase do 13 kg.

Dozvoljene opcije za postavljanje ISOFIX sigurnosnog sustava za djecu

Grupa mase	Grupa veličine	Učvršćenje	Prednja sjedala	Sjedala u 2. redu			Sjedala u 3. redu
				Strana vozača vanjsko sjedalo	Sredina	Strana suvozača vanjsko sjedalo	
Grupa 0: do 10 kg	E	ISO/R1	X	IL	IL	X	X
Grupa 0+: do 13 kg	E	ISO/R1	X	IL	IL	X	X
	D	ISO/R2	X	IL	IL	X	X
	C	ISO/R3	X	IL	IL ⁵⁾	X	X
Grupa I: 9 do 18 kg	D	ISO/R2	X	IL	IL	X	X
	C	ISO/R3	X	IL	X ⁵⁾	X	X
	B	ISO/F2	X	IL, IUF	IL, IUF	X	X
	B1	ISO/F2X	X	IL, IUF	IL, IUF	X	X
	A	ISO/F3	X	IL, IUF	IL, IUF	X	X

IL = Pogodno za određene ISOFIX sigurnosne sustave u kategorijama 'specifično za vozilo', 'ograničeno' ili 'polu univerzalno'. ISOFIX sigurnosni sustav mora biti odobren za specifični tip vozila.

IUF = Pogodno za prema naprijed usmjeren ISOFIX sigurnosni sustav za dijete univerzalne kategorije odobren za korištenje u ovoj grupi mase.

X = Nije dozvoljena ugradnja ISOFIX sigurnosnog sustava za dijete u ovoj grupi mase.

⁵⁾ Sigurnosni sustav ISOFIX za djecu u ovoj klasi može se montirati na ovo sjedalo jedino kod vozila s jednim prednjim sjedalom suvozača.

Isofix sigurnosni sustavi za dijete

Učvrstite za vozilo odobrene ISOFIX sigurnosne sustave za dijete na ISOFIX nosače za ugradnju.

Prilikom korištenja ISOFIX nosača za postavljanje sjedala, mogu se koristiti univerzalno odobreni ISOFIX sigurnosni sustavi za dijete.

Dozvoljeni položaji za postavljanje ISOFIX sigurnosnih sustava za dijete označeni su u tablici s **+**, IL i IUF.

Spremište

Spremišta	55
Prtljažnik	56
Sustav krovnog nosača	58
Informacije o opterećenju	58

Spremišta

Spremište na ploči s instrumentima

Spremišta, džepovi i police se nalaze na ploči s instrumentima.

Držač kovanica i/ili držač za telefon nalaze se na vrhu ploče s instrumentima.

Pretinac za rukavice

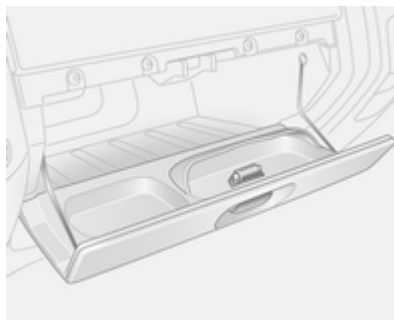

U pretincu za rukavice nalazi se držač za naočale.

Tijekom vožnje zatvorite pretinac za rukavice.

Držači šalice

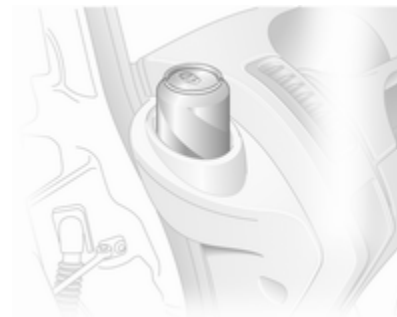

Držači šalice se nalaze na obje strane ploče s instrumentima.

Za korištenje držača šalice uklonite pepeljaru.

Prednje spremište

Dvije kuke za kaput nalaze se na poprečnom nosaču kabine.

Džepovi u prednjim vratima sadrže držače boce.

Spremište iznad glave

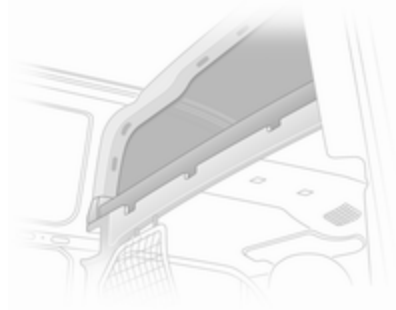

Ukupna masa predmeta u ovom spremištu ne smije prijeći 30 kg.

Prtljažnik

Prekrivač prtljažnika

Na prekrivač ne stavljajte nikakve predmete.

Skidanje

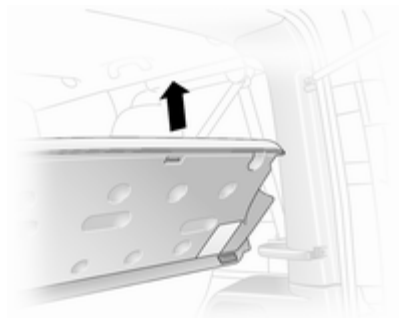

Podignite prekrivač i odspojite ga od bočnih vodilica.

Vodilice i kuke za teret

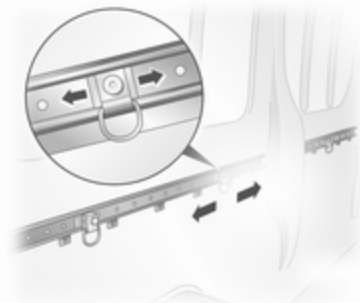

Vodilice za učvršćenje tereta ugrađene su u tovarnom prostoru i na njima se nalaze podesive točke učvršćenja za osiguranje tereta.

- Oslobodite središnji zatik učvršne točke, svladavajući otpor opruge,
- pomaknite učvršnu točku u traženi položaj, direktno iznad odgovarajućeg provrta zaključavanja,

- pustite središnji zatik učvrzne točke, pazite da je pravilno nasjeo u utor i da je točka učvršćenja pravilno učvršćena,
- teret se tada može osigurati elastičnim trakama koje se zakače za učvrzne točke.

Maksimalni teret na svakoj učvrstnoj točki je 75 kg. Za sprječavanje mogućnosti prekoračenja ovog maksimuma, treba izbjegavati trake za vezanje sa zapinjačem.

Ušice za učvršćenje tereta

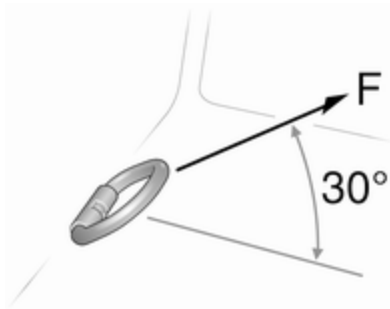

Ušice za učvršćenje tereta su namijenjene za sprječavanje klizanja predmeta, npr. korištenjem elastičnih traka ili mreže za prtljagu.

Maksimalna sila na ušicama ne smije prekoračiti 5000 N pod kutom od 30°.

Sigurnosna mreža

Iza prednjih ili stražnjih sjedala mogu se ugraditi dvije različite sigurnosne mreže.

Putnici se ne smiju nalaziti iza sigurnosne mreže.

Postavljanje (prednji ili stražnji položaj)

Podignite poklopce kako bi pristupili vodilicama za postavljanje, umetnite šipku mreže prtljažnog prostora u vodilice i učvrstite. Trake zakačite za ušice iza prednjih sjedala; ili za prstene na okviru stražnjeg sjedala, i zategnite ih.

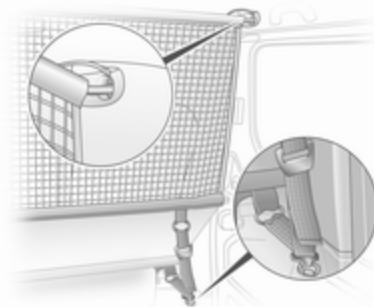

Uklanjanje

Povucite počpu podešavanja trake gore i otkopčajte traku.

Trokut upozorenja

Trokut upozorenja se može spremiti u prostor ispod prednjih sjedala.

Komplet za prvu pomoć

Komplet za prvu pomoć se može spremiti u prostor ispod prednjih sjedala.

Sustav krovnog nosača

Krovni nosač

Zbog sigurnosnih razloga i kako bi izbjegli oštećenje krova, preporuča se sustav krovnog nosača odobren za vozilo.

Napomena

Prednja mjesta za učvršćenje krovnog nosača koja se nalaze iznad prostora kabine namijenjena su samo za učvršćivanje krovnog nosača i ne smiju se koristiti za učvršćenje krovni šipki.

Poštujte upute za ugradnju i uklonite krovni nosač kada se ne koristi.

Dodatne informacije ⇨ 58.

Informacije o opterećenju

- Teški predmeti u teretnom prostoru trebali bi se ravnomjerno rasporediti i postaviti što je više moguće naprijed. Ako se predmeti mogu slagati, teže predmete treba staviti na dno.
- Predmete osigurajte elastičnim trakama zakačenima za ušice.
- Predmete u prtljažniku učvrstite kako bi spriječili klizanje.
- Nikada ne stavljajte predmete na prekrivač prtljažnika ili na ploču s instrumentima.
- Teret ne smije ometati rad papučica, parkirne kočnice i poluge mjenjača ili blokirati slobodu pokreta vozača. U unutrašnjost ne stavljajte nikakve predmete koji nisu učvršćeni.
- Ne vozite s otvorenim prtljažnikom. Osim toga, registarska pločica je jasno vidljiva i pravilno osvijetljena samo kad su vrata zatvorena.

- Nosivost je razlika između najveće dopuštene mase (vidi identifikacijsku pločicu ⇨ 149) i EC mase praznog vozila.

Za izračunavanje EC mase praznog vozila, unesite podatke Vašeg vozila u tablicu masa na početku ovog priručnika.

EC masa praznog vozila uključuje masu za vozača (68 kg), prtljagu (7 kg) i sve tekućine (spremnik goriva napunjen 90 %).

Opcijska i dodatna oprema povećavaju masu praznog vozila.

- Vožnja s krovim opterećenjem povećava osjetljivost vozila na bočni vjetar i ima loš utjecaj na upravljivost vozila zbog povišenog težišta vozila. Jednoliko rasporedite teret i pravilno ga učvrstite trakama. Tlak u gumama i brzinu vozila prilagodite uvjetima opterećenja. Često provjerite i zategnite trake.

Dozvoljeno opterećenje krova (koje uključuje masu krovnog nosača) je 280 kg za standardne izvedbe krova i 210 kg za visoku izvedbu

krova (isključene Platform cab preinake). Krovno opterećenje je kombinirana težina krovnog nosača i tereta.

Dozvoljeno opterećenje krova na odobrenom sustavu krovnog nosača pune duljine je 210 kg za standardne izvedbe krova i 140 kg za visoku izvedbu krova (isključene Platform cab preinake). Krovno opterećenje je kombinirana težina krovnog nosača i tereta.

Instrumenti i kontrole

Kontrole	60
Kontrolna svjetla, mjeraci i indikatori	65
Informacijski zasloni	74
Poruke vozila	75
Putno računalo	76
Tahograf	77

Kontrole

Podešavanje kola upravljača

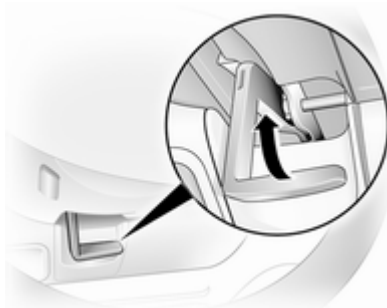

Otključajte polugu, podesite kolo upravljača, zatim učvrstite polugu i uvjerite se da je u potpunosti zaključana.

Ne podešavajte kolo upravljača ako vozilo ne miruje i ako je kolo upravljača zaključano.

Kontrole na kolu upravljača



Tempomatom i graničnikom brzine može se upravljati kontrolama na kolu upravljača.

Tempomat i graničnik brzine ↻ 104.

Sirena



Pritisnite .

Sirena će se oglasiti neovisno o položaju kontakt brave.

Kontrole na kolu upravljača

Infotainment sustavom se može upravljati i kontrolama na stupu upravljača.

Dodatne informacije dostupne su u priručniku infotainment sustava.

Brisač/sustav pranja vjetrobrana

Brisači vjetrobrana

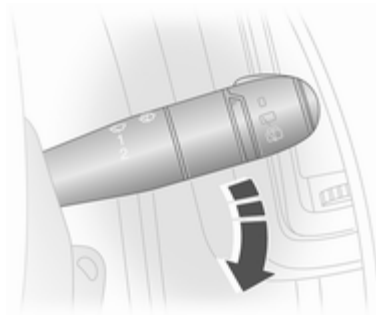

 = uključivanje u vremenskim intervalima

1 = sporo

2 = brzo

Ne koristite ako je vjetrobran zaleđen.

Isključite u praonicama automobila.

Automatsko brisanje upravljano senzorom za kišu

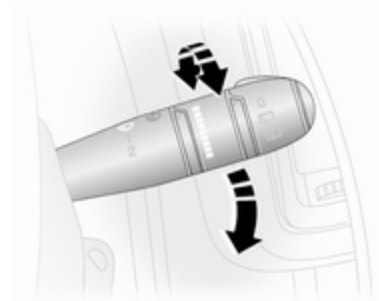

 = automatsko brisanje upravljano senzorom za kišu

Senzor za kišu očitava količinu vode na vjetrobranu i automatski regulira učestalost rada brisača vjetrobrana.

Nakon pokretanja motora, biti će potrebno ponovno odabrati automatski rad brisača.

Podesiva osjetljivost senzora za kišu

Zakrenite kotačić za podešavanje kako bi podesili osjetljivost:

- niska osjetljivost = kotačić za podešavanje zakrenite prema dolje
- visoka osjetljivost = kotačić za podešavanje zakrenite prema gore

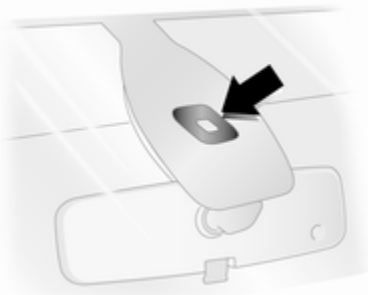

Senzor održavajte čistim bez prašine, prljavštine i leda.

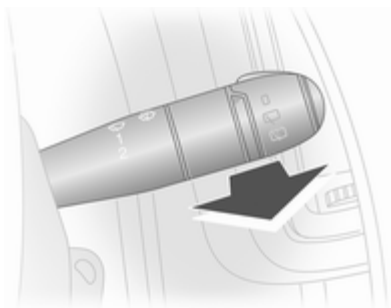

Pranje vjetrobrana

Povucite polugu. Tekućina za pranje se raspršuje na vjetrobran.

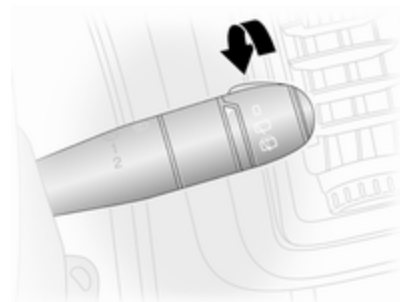
- kratko povlačenje = brisač briše jednom
- dugo povlačenje = brisači će napraviti nekoliko ciklusa brisanja

Brisač/sustav pranja stražnjeg prozora

Zakrenite:

- 0 = isključeno
-  = rad brisača
-  = tekućina za pranje se raspršuje na stražnji prozor

Temperatura okoline

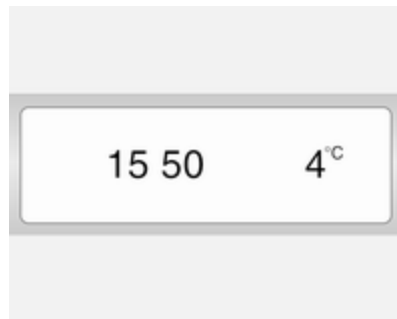

Pad temperature prikazuje se trenutno a povećanje temperature prikazuje se s kašnjenjem.

Ako temperatura okoline padne ispod 3 °C, °C treperi na informacijskom zaslonu kao upozorenja na mogućnost zaleđene ceste. Nastavit će treperiti dok temperatura ne poraste iznad 3 °C.

⚠ Upozorenje

Površina ceste već može biti zaleđena iako je prikazano nekoliko stupnjeva iznad 0 °C.

Sat

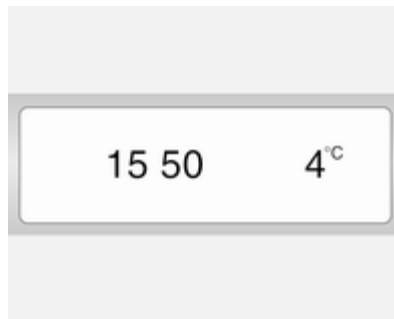

Ovisno o vozilu, trenutno vrijeme može se pojaviti na informacijskom zaslonu i/ili informacijskom centru za vozača.

Informacijski zaslon:

Sati i minute mogu se podesiti pritiskanjem odgovarajućih tipki na zaslonu ili komandama infotainment sustava.

Više informacija potražite u priručniku sustava Infotainment.

Informacijski centar vozača:

Prikaz funkcije sata moguć je uzastopnim pritiscima na tipku na kraju ručice brisača. Kad sat trepće (nakon otpril. 2 sekunde), pritisnite i zadržite tipku:

- Sati trepću,
- Uzastopno pritisćite tipku za promjenu sati,
- Pritisnite i zadržite tipku za podešavanje sati,
- Minute trepću,
- Uzastopno pritisćite tipku za promjenu minuta,
- Pritisnite i zadržite tipku za podešavanje minuta,

Priključci za napajanje



12 V priključci za napajanje se nalaze na ploči s instrumentima i u stražnjem dijelu vozila.



Spajanje električne opreme dok je motor isključen će isprazniti akumulator. Ne prekoračujte maksimalnu snagu potrošnje od 120 W. Ne spajajte uređaje koji daju električnu energiju, napr. električne punjače ili baterije.

Električna oprema koja se spaja mora zadovoljavati zahtjeve elektromagnetske kompatibilnosti navedene u DIN VDE 40 839.

Ne spajajte uređaje koji daju električnu energiju, napr. električne punjače ili baterije.

Oprez

Ne oštećujte priključke uporabom neodgovarajućih utikača.

Upaljač za cigarete



Upaljač za cigarete se nalazi na ploči s instrumentima.

Pritisnite upaljač za cigarete. Isključuje se automatski kad se umetak užari. Izvucite upaljač.

Pepeljare

Oprez

Smiju se upotrebljavati samo za pepeo a ne za zapaljive otpatke.

Prijenosna pepeljara



Pepeljara za mobilno korištenje u vozilu. Za korištenje, otvorite poklopac.

Kontrolna svjetla, mjeraci i indikatori

Brzinomjer



Prikazuje brzinu vozila.

Maksimalna brzina se može ograničiti regulatorom brzine. Kao vidljiva oznaka, na ploči s instrumentima nalazi se naljepnica s upozorenjem.

Zujalica upozorenja će se oglasiti na 10 sekundi ako vozilo nakratko prekorači postavljenu granicu.

Napomena

U određenim uvjetima (npr. veliki nagibi) brzina vozila može prekoračiti postavljenu granicu.

Brojač kilometara



Prikazuje zabilježenu udaljenost.

Brojač dnevno prijeđenih kilometara

Brojač dnevno prijeđenih kilometara pojavljuje se ispod brojača kilometara i prikazuje udaljenost prevaljenu od zadnjeg resetiranja.

Za resetiranje, s prikazanim brojačem dnevno prijeđenih kilometara, pritisnite i držite prekidač na kraju poluge brisača nekoliko sekundi s uključenim kontaktom. Zaslom će treperiti i vrijednost će se resetirati na nulu.

Mjerač broja okretaja



Prikazuje brzinu vrtnje motora.

U svakom stupnju prijenosa vozite sa što je moguće nižim brojem okretaja.

Opres

Ako je kazaljka u crvenom području upozorenja, prekoračena je maksimalna dozvoljena brzina vrtnje motora. Opasno za motor.

Mjerač goriva

Prikazuje razinu goriva u spremniku.

Osvjetljenje crtica odgovara razini goriva.

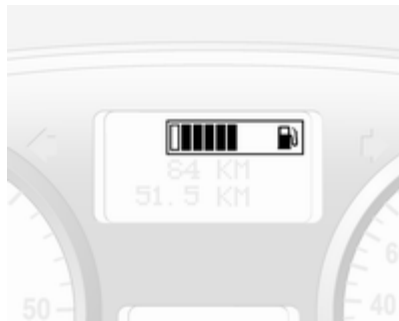

Kad je spremnik pun, sve su crtice osvijetljene osim crtice upozorenja za nisku razinu goriva (krajnja lijeva od mjerača goriva), koja ostaje prazna.

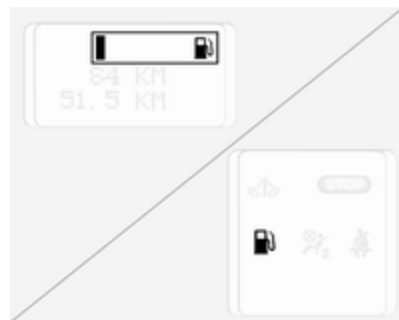

Nakon što se crtica upozorenja za nisku razinu goriva na mjeraču goriva (odnosno promijeni iz prazne u punu), kontrolni indikator  također se uključuje u najdonjem dijelu sklopa instrumenata ↻ 68; razina goriva je vrlo niska: odmah nadolijte gorivo ↻ 109.

Ne dozvolite da se spremnik isprazni. Sustav napajanja diesel gorivom, odzračivanje ↻ 121.

Napomena

Za ispravan prikaz razine goriva, kontakt je potrebno isključiti prije nadolijevanja. Za precizna očitavanja izbjegavajte nadolijevanje manje količine goriva (npr. manje od 5 litara).

Zbog goriva preostalog u spremniku, količina koja se može nadoliti je manja od specificiranog kapaciteta spremnika.

Nadzor razine motornog ulja

Prikaz razine ulja točan je samo ako je vozilo parkirano na vodoravnoj površini s hladnim motorom.

Ako je dosegnuta minimalna razina motornog ulja, prikazuje se poruka **OIL** na informacijskom centru za vozača tijekom 30 sekundi nakon uključivanja kontakta. Provjerite i nadolijte motorno ulje ↪ 115.

Ako je razina motornog ulja točna kada se uključi kontakt, poruka **ISPRAVNA RAZINA ULJA** se kratko pojavljuje na informacijskom centru vozača.

Ako je razina motornog ulja iznad minimalne razine, pritisnite tipku putnog računala na kraju ručice brisača u roku od 30 sekundi od isključivanja kontakta. Poruka **RAZINA ULJA** prikazuje se zajedno s kvadratićima koji odgovaraju razini ulja.

Kako se razina ulja smanjuje, kvadratići na zaslonu razine ulja zamjenjuju se crticama:

- □ □ □ □ □ = Maksimalna razina
- □ □ - - - = Srednja razina
- - - - - = Minimalna razina.



Za izlazak iz zaslona nadzora razine ulja, pritisnite prekidač putnog računala.

Putno računalo ↪ 76.

Servisni zaslon

Kada je kontakt uključen, na informacijskom centru vozača može biti nakratko prikazana preostala udaljenost do sljedećeg servisa. Na osnovi uvjeta vožnje, interval pri kojem će biti naznačen servis, može značajno varirati.

Kada je preostala udaljenost do sljedećeg servisa manja od 3000 km ili 2 mjeseca, **USKORO JE POTREBAN SERVIS** se pojavljuje na informacijskom centru vozača.

Kada udaljenost dođe na 0 km ili je dospio datum servisa, kontrolno svjetlo  i  svijetli na sklopu instrumenata odnosno na informacijskom centru vozača i odgovarajuća poruka **POTREBAN JE SERVIS** se pojavljuje na informacijskom centru vozača.

Vozilo je potrebno servisirati. Zatražite pomoć radionice.

Resetiranje servisnog zaslona

Nakon servisa, servisni zaslon je potrebno ponovno postaviti. Ako je dostupno, odaberite prikaz doseg do sljedećeg servisa na informacijskom centru za vozača, zatim pritisnite i zadržite tipku na kraju ručice brisača sve dok doseg do servisa se ne počne stalno prikazivati. Putno računalo ↻ 76.

Zaslon mjenjača



Način rada ili odabrani stupanj prijenosa automatiziranog ručnog mjenjača prikazan je na informacijskom centru vozača.

R = Stupanj za vožnju unatrag

N = Prazni hod

A = Automatski način rada

kg = Utovarni program

 = Zimski program

 = Pritisnite nožnu kočnicu

 = Elektronika mjenjača

Automatizirani ručni mjenjač ↻ 96.

Kontrolna svjetla

Opisana kontrolna svjetla ne postoje u svim vozilima. Opis se odnosi na sve verzije instrumenata. Kada se kontakt uključi, većina kontrolnih svjetala će kratko svijetliti kao test funkcionalnosti.

Boje kontrolnog svjetla znače:

crvena = opasnost, važni podsjetnik

žuta = upozorenje, informacija, greška

zelena = potvrda aktiviranja

plava = potvrda aktiviranja

Kontrolna svjetla na sklopu instrumenata

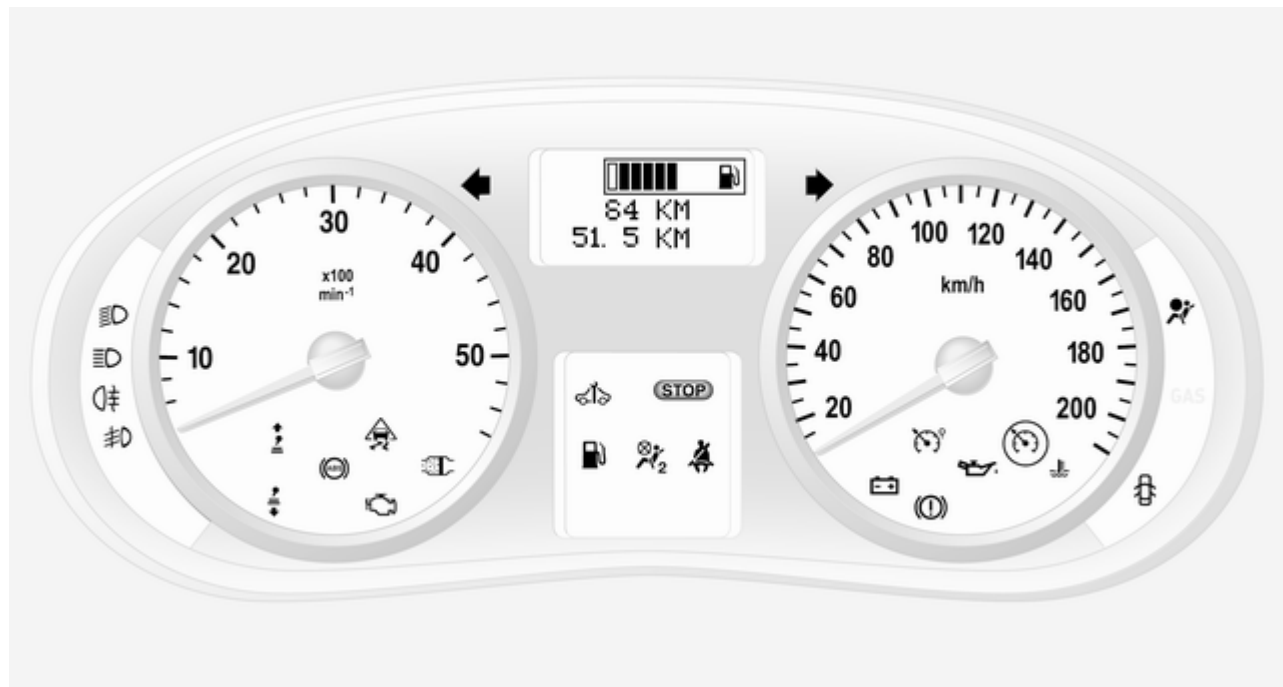

Pokazivač smjera

↔ svijetli zeleno.

Treperi ako je aktiviran pokazivač smjera ili svi pokazivači smjera.

Brzo treperenje: greška pokazivača smjera ili povezanog osigurača.

Kada su pokazivači smjera uključeni može se čuti zvučno upozorenje.

Prilikom vuče prikolice, mijenja se ton zvučnog upozorenja.

Zamjena sijalice ↔ 122.

Osigurači ↔ 126.

Pokazivači smjera ↔ 80.

Podsjetnik za sigurnosni pojas

☹ svijetli crveno.

Ako sigurnosni pojas nije zakopčan, ☹ će treptati kad brzina vozila prijeđe otpril. 16 km/h. Zvučno upozorenje oglašava se na otpril. 90 sekundi.

⚠ Upozorenje

Vežite sigurnosni pojas prije svake vožnje.

U slučaju nesreće, osobe nisu vezale sigurnosni pojas ugrožavaju suputnike i sebe.

Zračni jastuci i zatezači pojaseva

☹ svijetli žuto.

Pri uključivanju kontakta, kontrolno svjetlo kratko svijetli. Ako ne svijetli ili svijetli tijekom vožnje, postoji greška u sustavu zatezača pojasa ili zračnog jastuka. Zračni jastuci i zatezači pojasa se možda neće aktivirati u slučaju nesreće.

Aktiviranje zatezača pojaseva ili zračnih jastuka označava se stalnim svijetljenjem ☹.

⚠ Upozorenje

Za uklanjanje uzroka greške odmah kontaktirajte radionicu.

Zatezači pojasa, zračni jastuci ↔ 40, ↔ 44.

Deaktiviranje zračnog jastuka

☹₂ svijetli žuto kad je kontakt uključen i nastavlja svijetliti kad je zračni jastuk suvozača isključen.

Ako kontrolno svjetlo ☹₂ svijetli zajedno s ☹ ili ⚠, zatražite pomoć radionice.

⚠ Opasnost

Opasnost od ozljeda opasnih po život za dijete koje se nalazi u sustavu zaštite za dijete s aktiviranim zračnim jastukom suvozača.

Opasnost od ozljeda opasnih po život za odraslu osobu s deaktiviranim zračnim jastukom suvozača.

Zračni jastuci ↔ 44, zatezači pojaseva ↔ 40, deaktiviranje zračnog jastuka ↔ 46.

Sustav punjenja

 svijetli crveno.

Kontrolno svjetlo zasvijetli kad se uključi kontakt i gasi se kratko nakon pokretanja motora.

Svijetli za vrijeme rada motora

Zaustavite vozilo, isključite motor. Akumulator se ne puni. Hlađenje motora može biti prekinuto. Može biti prekinuto napajanje servo uređaja kočnice. Zatražite pomoć servisa.

Kontrolno svjetlo kvara

 svijetli ili treperi žuto.

Kontrolno svjetlo zasvijetli kad se uključi kontakt i gasi se kratko nakon pokretanja motora.

Svijetli za vrijeme rada motora

Greška u sustavu kontrole emisije ispušnog sustava. Može doći do prekoračenja dozvoljene emisije štetnih sastojaka u ispušnim plinovima. Odmah zatražite pomoć radionice.

Treperi za vrijeme rada motora

Greška koja može dovesti do oštećenja katalizatora. Vozite s laganim gasom dok treperenje ne prestane. Odmah zatražite pomoć radionice.

Ubrzo servisiraj vozilo





 svijetli žuto.

Kontrolno svjetlo zasvijetli kad se uključi kontakt i gasi se kratko nakon pokretanja motora.

Može svijetliti u kombinaciji s drugim kontrolnim svjetlom ili porukom na informacijskom centru vozača. Odmah zatražite pomoć radionice.

Isključite motor

 svijetli crveno.

Svijetli zajedno s ,  ili  ili ; odmah isključite motor i zatražite pomoć radionice.

Sustav kočenja

 svijetli crveno.

Svijetli kad se parkirna kočnica otpusti ako je razina tekućine za kočnicu preniska  119.

Upozorenje

Zaustavite vozilo. Ne nastavljajte putovanje. Kontaktirajte radionicu.

Svijetli nakon uključivanja kontakta ako je parkirna kočnica zategnuta  101.



Ako se poruka **BRAKING FAULT (GREŠKA KOČENJA)** pojavi na informacijskom centru vozača postoji greška u kočnom sustavu. Odmah zatražite pomoć radionice.





Kočni sustav  100.

Sustav protiv blokiranja kotača (ABS)

 svijetli žuto.

Kratko svijetli nakon što se kontakt uključi. Sustav je spreman za rad kada se  ugasi.

Ne ugasi li se kontrolno svjetlo  nakon nekoliko sekundi ili ako svijetli za vrijeme vožnje, došlo je do greške u ABS-u. Kontrolno svjetlo  također može svijetliti na sklopu instrumenata zajedno s porukama **CHECK ABS (PROVJERI ABS)** i **CHECK ESP (PROVJERI ESP)** na informacijskom centru vozača. Kočni sustav će i dalje funkcionirati ali bez ABS regulacije.

Ako svijetle kontrolna svjetla , ,  i **STOP**, ABS i ESP su deaktivirani i prikazana je poruka **BRAKING FAULT (GREŠKA KOČENJA)** na informacijskom centru vozača. Odmah zatražite pomoć radionice. Sustav protiv blokiranja kotača  100.

Viši stupanj

Svijetli  ili .

Kada svijetli, preporuča se odabir višeg stupnja prijenosa zbog razloga ekonomičnosti.

Elektronički program stabilnosti

 svijetli ili treperi žuto.

Svijetli nekoliko sekundi kada je uključen kontakt.

Treperi za vrijeme vožnje

Sustav je aktivno uključen. Snaga motora može biti smanjena i vozilo može automatski malo kočiti.

Svijetli za vrijeme vožnje

Sustav je isključen. Također će se pojaviti i poruka **ESP OFF (ESP isključen)** na informacijskom centru vozača.

ESP[®]Plus  103.

Temperatura rashladnog sredstva motora

 svijetli crveno.

Svijetli za vrijeme rada motora

Zaustavite vozilo, isključite motor.

Oprez

Temperatura rashladnog sredstva je previsoka.

Provjerite razinu rashladnog sredstva  118.

Ako ima dovoljno rashladnog sredstva, kontaktirajte radionicu.

Predgrijanje

 svijetli žuto.

Aktivirano je predgrijanje. Aktivira se samo kada je temperature okoline niska.

Filter diesel čestica

 svijetli žuto.

Svijetli kad filter diesel čestica zahtijeva čišćenje  94.

Tlak motornog ulja

 svijetli crveno.

Kontrolno svjetlo zasvijetli kad se uključi kontakt i gasi se kratko nakon pokretanja motora.

Svijetli za vrijeme rada motora

Oprez

Podmazivanje motora može biti prekinuto. Ovo može rezultirati oštećenjem motora i/ili blokiranjem pogonskih kotača.

1. Pritisnite papučicu spojke.
2. Odaberite stupanj praznog hoda, postavite polugu mjenjača u **N**.
3. Što je brže moguće isključite vozilo iz prometa, bez ometanja drugih vozila.
4. Isključite kontakt.

⚠ Upozorenje

Kad je motor isključen potrebna je znatno veća sila za kočenje i upravljanje.

Ne vadite ključ dok vozilo ne miruje, u suprotnom se kolo upravljača može neočekivano zaključati.

Provjerite razinu ulja prije traženja pomoći u radionici ⇨ 115.

Niska razina goriva

🛢️ svijetli žuto.

Svijetli kada je razina u spremniku goriva preniska: odmah nadolijte gorivo ⇨ 109

Katalizator ⇨ 95.

Odzračivanje sustava diesel goriva ⇨ 121.

Vanjska svjetla

🚦 svijetli zeleno.

Svijetli kad su vanjska svjetla uključena ⇨ 78.

Dugo svjetlo

🚦 svijetli plavo.

Svijetli kad je uključeno dugo svjetlo i tijekom upozorenja prednjim svjetlima ⇨ 79.

Svijetlo za maglu

🚦 svijetli zeleno.

Svijetli kad su uključena prednja svjetla za maglu ⇨ 80.

Stražnje svjetlo za maglu

🚦 svijetli žuto.

Svijetli kada je uključeno stražnje svjetlo za maglu ⇨ 81.

Tempomat

🚦, 🚦 svijetli zeleno.

🚦 svijetli zeleno kada se pohrani neka brzina.

🚦 svijetli zeleno kada je sustav uključen.

Graničnik brzine

🚦 svijetli narančasto.

🚦 svijetli narančasto kada je sustav uključen.

Tempomat, Graničnik brzine ↪ 104.

Otvorena vrata

svijetli crveno.

Može svijetliti kada vrata nisu u potpunosti zatvorena.

Informacijski zasloni

Informacijski centar vozača

Informacijski centar vozača nalazi se na sklopu instrumenata između brzinomjera i mjeraca broja okretaja.



- Brojač kilometara ↪ 65
- Mjerač goriva ↪ 66
- Nadzor razine motornog ulja ↪ 67
- Servisni zaslon ↪ 67
- Zaslon mjenjača ↪ 68

- Poruke vozila ↪ 75
- Putno računalo ↪ 76

Zaslon s tri informacije

Prikazuje vrijeme, temperaturu okoline i informacije infotainment sustava.

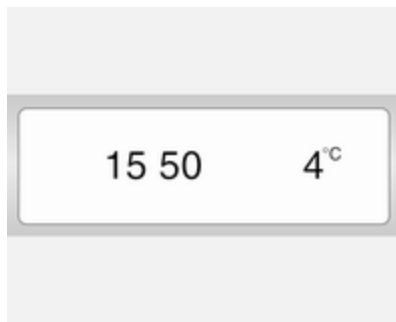

- Temperatura okoline ↪ 63
- Sat ↪ 63

Više informacija potražite u priručniku sustava Infotainment.

Poruke vozila

Poruke su prikazane na informacijskom centru vozača, u kombinaciji sa svijetljenjem kontrolnog svjetla  ili STOP na sklopu instrumenata.

Informacijske poruke

Informacijske poruke

**NAČIN RADA AKUMULATORA:
EKONOMIČAN**

ESP ISKLJUČEN

**DEAKTIVIRANA AUTOMATSKA
SVJETLA**

ISPRAVNA RAZINA ULJA

Poruke greške

Bit će prikazane u kombinaciji s kontrolnim svjetlom . Odmah isključite motor i zatražite pomoć radionice.

Za uklanjanje poruke greške, pritisnite bilo koji prekidač na kraju poluge brisača. Nakon nekoliko

sekundi poruka može nestati automatski a  svijetli i dalje. Greška će tada biti pohranjena u ugrađeni računalni sustav.

Poruke greške

PROVJERITE ESP

PROVJERITE FILTAR ZA GORIVO

PROVJERITE MJENJAČ

**PROVJERITE AUTOMATSKA
SVJETLA**

Poruke upozorenja

To se pojavljuje s kontrolnim svjetlom STOP. Odmah isključite motor i zatražite pomoć radionice.

Poruke upozorenja

NEISPRAVNO UBRIZGAVANJE

PREGRIJAVANJE MOTORA

PREGRIJAVANJE MJENJAČA

Zvukovi upozorenja

Kada pokrećete motor ili tijekom vožnje:

- Tijekom rada pokazivača smjera i signala za promjenu trake.
- Ako sigurnosni pojas nije vezan.
- Ako vozilo ima automatizirani ručni mjenjač i temperatura spojke je previsoka.
- Ako brzina vozila nakratko prekorači postavljenu granicu.

Kad je vozilo parkirano i/ili su otvorena vozačeva vrata:

- Ako je ključ u kontakt bravi.
- S uključenim vanjskim svjetlima.
- Ako vozilo ima automatizirani ručni mjenjač; prazan hod nije odabran ili papučica kočnice nije pritisnuta.

Razina motornog ulja



Ako je dosegnuta minimalna razina motornog ulja, prikazuje se poruka **OIL** na informacijskom centru za vozača tijekom 30 sekundi nakon uključivanja kontakta. Provjerite razinu ulja ↷ 115.

Poruka razine ulja će se ponovno postaviti samo ako je kontakt bio isključen duže od 2 minute.

Za precizniji prikaz razine ulja, pritisnite tipku na kraju ručice brisača u roku od 30 sekundi nakon uključivanja kontakta. Nadzor razine motornog ulja ↷ 67.

Putno računalo

Putno računalo daje informacije o voznim podacima, koji se stalno snimaju i elektronički obrađuju.

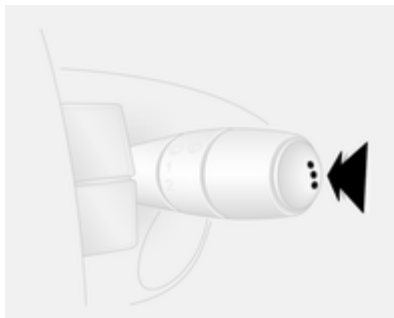

Ovisno o vozilu, sljedeće funkcije se mogu odabrati pritiskanjem prekidača na kraju poluge brisača.

- Količina potrošenog goriva
- Prosječna potrošnja
- Trenutna potrošnja
- Doseg putovanja
- Prevaljeni put
- Prosječna brzina

- Udaljenost prije servisa
- Sat
- Pohranjena brzina tempomata i graničnika brzine
- Poruke o pogreškama i poruke s informacijama

Količina potrošenog goriva

Prikazuje količinu potrošenog goriva od zadnjeg resetiranja.

Mjerenje se može ponovno pokrenuti u bilo kojem trenutku pritiskom i držanjem tipke.

Prosječna potrošnja

Vrijednost se prikazuje nakon prevaljenih 400 metara.

Prikazuje se prosječna potrošnja uzimajući u obzir prevaljeni put i potrošeno gorivo od zadnjeg resetiranja.

Resetiranje se može izvršiti u bilo koje vrijeme.

Trenutna potrošnja

Vrijednost se prikazuje nakon postizanja brzine od 30 km/h.

Doseg putovanja

Vrijednost se prikazuje nakon prevaljenih 400 metara.

Doseg se računa s obzirom na preostalu količinu goriva u spremniku i prosječnu potrošnju od zadnjeg resetiranja.

Doseg neće biti prikazan ako svijetli kontrolno svjetlo  na sklopu instrumenata ⇨ 73.

Resetiranje se može izvršiti u bilo koje vrijeme.

Prevaljeni put

Prikazuje prevaljeni put od zadnjeg resetiranja.

Resetiranje se može izvršiti u bilo koje vrijeme.

Prosječna brzina

Vrijednost se prikazuje nakon prevaljenih 400 metara.

Prikazuje se prosječna brzina od posljednjeg ponovnog postavljanja.

Resetiranje se može izvršiti u bilo koje vrijeme.

Prekidi putovanja s isključenim kontaktom nisu uključeni u izračune.

Resetiranje informacija putnog računala

Za resetiranje putnog računala, odaberite jednu od njegovih funkcija, zatim pritisnite i držite prekidač na kraju poluge brisača.

Sljedeće informacije putnog računala će se resetirati:

- Količina potrošenog goriva
- Prosječna potrošnja
- Doseg putovanja
- Prevaljeni put
- Prosječna brzina

Putno računalo će se resetirati automatski kada se prekorači maksimalna vrijednost bilo kojeg od parametara.

Prekid napajanja električnom energijom

Ako je napajanje prekinuto ili ako je napon akumulatora prenizak, vrijednosti pohranjene u putnom računalu će se izgubiti.

Tahograf



Tahograf se koristi prema priloženim uputama za uporabu. Poštujte propise u pogledu uporabe.



Osvjetljenje

Vanjska svjetla	78
Osvjetljenje unutrašnjosti	81
Funkcije osvjetljenja	82

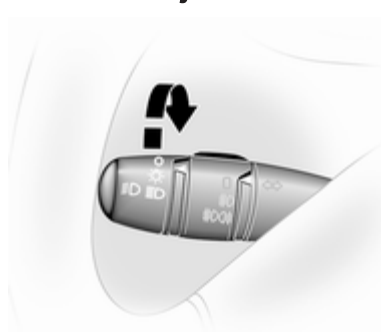
Vanjska svjetla Prekidač svjetala



Zakrenite prekidač:

- O** = Isključeno
-  = Bočna svjetla
-  = Prednja svjetla

Kontrolno svjetlo dugog svjetla 
 ⇨ 73.

Kontrolno svjetlo kratkog svjetla 
 ⇨ 73.

Automatska kontrola svjetla

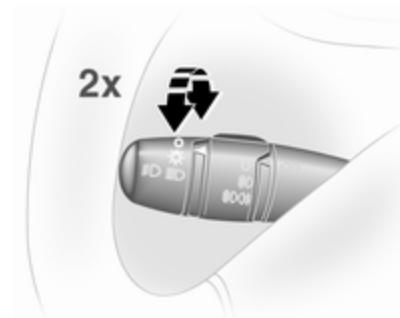

Kad motor radi, prednja svjetla se automatski uključuju pri slabom vanjskom svjetlu.

Za aktiviranje:

1. Uključite kontakt.
2. Zakrenite prekidač svjetala na  i vratite ga na **O**.
3. Ponovite 2. korak unutar približno 5 sekundi.
4. Čuje se dvostruki zvuk za potvrdu.

Ponovite radnju za deaktiviranje.

Zbog sigurnosnih razloga, preporuča se da funkcija bude aktivirana.

Tijekom loših uvjeta osvjetljenja, npr. magla ili izmaglica, ručno uključite prednja svjetla.

Dugo svjetlo

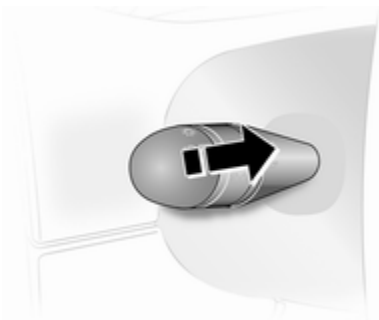

Za promjenu između kratkog i dugog svjetla, povucite polugu dok ne osjetite "klik".

Upozorenje prednjim svjetlima

Za aktiviranje upozorenja prednjim svjetlima, povucite polugu.

Podešavanje snopa prednjih svjetala

Ručno podešavanje snopa prednjih svjetala



Visinu snopa prednjih svjetala prilagodite opterećenju vozila da biste spriječili zaslepljivanje nadolazećeg prometa.

Zakrenite nazubljeni kotačić u traženi položaj:

0 = Nema opterećenja

4 = S teretom do maksimalno dozvoljene mase

Prednja svjetla pri vožnji u inozemstvu

Asimetrično prednje svjetlo povećava vidljivost ruba ceste na suvozačevoj strani.

Ipak, kada vozite u zemljama s vožnjom na suprotnoj strani ceste, podesite svjetla kako bi spriječili zaslepljivanje nadolazećeg prometa.

Kontaktirajte radionicu radi podešavanja prednjih svjetala.

Svjetla za vožnju po danu

Svjetla za vožnju po danu povećavaju vidljivost vozila tijekom dnevnog svjetla.

Kad je kontakt uključen, prednja svjetla su uključena i osvjetljenje ploče s instrumentima je smanjeno.

Svjetla za vožnju po danu isključuju se kad se kontakt isključi.

Uključivanje svih pokazivača smjera



Upravljanje  prekidačem.

Signali skretanja i promjene trake

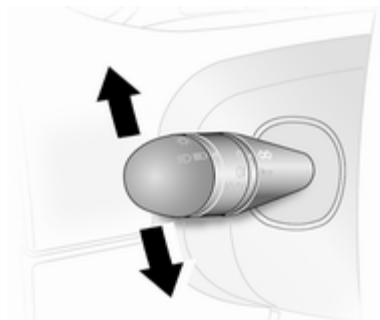

Poluga = desni pokazivač smjera
gore
Poluga = lijevi pokazivač smjera
dolje

Kada se kolo upravljača vraća natrag, poluga se automatski vraća u srednji položaj i pokazivač smjera se isključuje. Ovo se neće dogoditi ako je izvršeno blago skretanje kao što je promjena vozne trake.

Pri promjeni vozne trake, pomaknite polugu do prvog ograničenja. Kada je pustite, poluga će se vratiti u početni položaj.

Ako se poluga pomakne iza prve stanke, pokazivač smjera je konstantno uključen. Isključite pokazivač smjera ručno laganim pomicanjem poluge u osnovni položaj.

Prednja svjetla za maglu



Zakrenite unutarnji prekidač na položaj .

Prednja svjetla za maglu će raditi samo kada je uključen kontakt i prednja svjetla.

Stražnje svjetlo za maglu

Zakrenite unutarnji prekidač na položaj .

Stražnja svjetla za maglu se uključuju zajedno s prednjih svjetlima za maglu i radit će samo kada su uključeni kontakt i prednja svjetla.

Svjetla za vožnju unatrag

Svjetla za vožnju unatrag se uključuju kad je kontakt uključen i odabran je stupanj prijenosa za vožnju unatrag.

Zamagljeni poklopci svjetala

Unutrašnjost poklopaca svjetala može se lagano zamagliti u nepovoljnim, vlažnim i hladnim vremenskim prilikama, tijekom jake kiše ili nakon pranja vozila. Magla brzo sama nestaje; za pomoć, uključite svjetla.

Osvjetljenje unutrašnjosti

Svjetla u unutrašnjosti



Ovisno o vozilu, unutarnja svjetla mogu se upravljati putem prekidača ili nagibanjem leća u jedan od 3 položaja, odnosno.

- Uključeno
- Uslužna (pomoćna) svjetla
- Isključeno

Kada su prekidač ili leće u središnjem položaju, svjetlo funkcionira kao osvjetljenje unutrašnjosti i svijetli kad su prednja vrata otvorena.

Kad su prednja vrata zatvorena, stropno svjetlo će se isključiti nakon otpril. 20 sekundi ili odmah nakon uključivanja kontakta.

Osvjetljenje prtljažnika

Uključivanje rasvjete prtljažnog prostora može se postaviti nakon otvaranja bočnih i stražnjih vrata ili može biti stalno uključena.



Rukuje se zakretanjem leće u jedan od 3 položaja, odnosno:

- Uključeno
- Upravlja funkcijom prednjeg svjetla u unutrašnjosti
- Isključeno

Ako prednje svjetlo u unutrašnjosti radi kao stropno svjetlo, pomaknite leće svjetla prtljažnog prostora u središnji položaj; svjetlo prtljažnog prostora funkcionirat će kao stropno svjetlo te će se i ono uključivati nakon otvaranja bočnih ili stražnjih vrata.

Kad su vrata zatvorena, stropno svjetlo će se isključiti nakon otpril. 20 sekundi ili odmah nakon uključivanja kontakta.

Svjetla za čitanje

Zasebno svjetlo za stranu suvozača može se nalaziti pored prednjeg unutarnjeg svjetla. Upravljanje prekidačem.

Funkcije osvjetljenja

Svjetlo izlaska

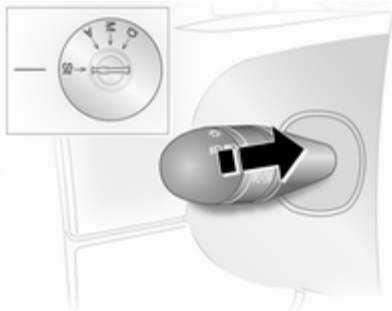

Prednja svjetla se uključuju na približno 30 sekundi nakon što se vozilo parkira i sustav aktivira.

Aktiviranje

1. Isključite kontakt.
2. Izvucite ključ za pokretanje.
3. Otvorite vozačeva vrata.
4. Povucite polugu pokazivača smjera prema kolu upravljača.

Ova radnja se može ponoviti do četiri puta do maksimalnog perioda od 2 minute.

Osvjetljenje se isključuje odmah uključivanjem kontakta ili zakretanjem prekidača svjetala.

Kontrola klime

Sustavi kontrole klime	83
Otvori za provjetranje	89
Održavanje	90

Sustavi kontrole klime

Sustav grijanja i provjetranja



Kontrole za:

- Temperatura
- Brzina ventilatora
- Raspodjela zraka

Grijanje stražnjeg prozora  ↻ 31.

Temperatura





crvena = toplo
plava = hladno

Grijanje neće biti u potpunosti djelotvorno dok motor ne postigne normalnu radnu temperaturu.

Brzina ventilatora

Podesite protok zraka uključivanjem ventilatora na željenu brzinu.



Raspodjela zraka

-  = prema području glave
-  = prema području glave i nogu
-  = prema području nogu
-  = prema vjetrobranu, prozorima prednjih vrata i području nogu
-  = prema vjetrobranu i prozorima prednjih vrata

Moguće su međupostavke.

Odmagljivanje i odmrzavanje prozora

- Postavite kontrolu temperature na najtopliju razinu.
- Postavite brzinu ventilatora na najvišu razinu.
- Postavite kontrolu raspodjele zraka na .

- Uključite grijanje stražnjeg prozora .
- Po potrebi otvorite bočne otvore za provjetravanje i usmjerite ih prema prozorima vrata.
- Za istovremeno grijanje područja nogu, postavite kontrolu raspodjele zraka na .

Klima uređaj



Dodatno uz sustav grijanja i provjetravanja, sustav klima uređaja ima:

AC = hlađenje

 = recirkulacija zraka

Hlađenje (AC)

Upravlja se **AC** prekidačem i može se koristiti samo kada su uključeni motor i ventilator.

Klima uređaj hladi i odvlažuje (suši) zrak kad je temperatura okoline malo iznad točke smrzavanja. Stoga može doći do kondenzacije i kapanja ispod vozila.

Kada hlađenje ili sušenje zraka nije potrebno, isključite ga radi uštede goriva.

Sustav recirkulacije zraka



Upravljanje  prekidačem.

Upozorenje

Pri recirkulaciji je smanjen dotok svježeg zraka. Ako uređaj radi bez hlađenja, povećava se vlažnost zraka te se prozori mogu zamagliti. Opada kvaliteta zraka u putničkom prostoru, zbog čega se putnici mogu osjećati pospano.

Maksimalno hlađenje

Malo otvorite prozore tako da se vrući zrak može brzo raspršiti.

- Hlađenje **AC** uključeno.
- Sustav recirkulacije zraka  uključen.
- Postavite kontrolu raspodjele zraka na .
- Postavite kontrolu temperature na najhladniju razinu.
- Postavite brzinu ventilatora na najvišu razinu
- Otvorite sve otvore za provjetravanje.

Sustav grijanja straga

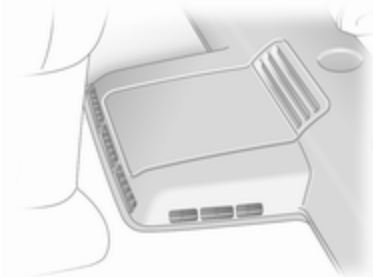

Ventilator grijanja stražnjeg putničkog prostora pomaže u protoku zraka prema stražnjem putničkom prostoru putem stražnjih otvora za provjetravanje.

Napomena

Izvedba namijenjena za pojedine zemlje: Grijanje neće raditi ako je razina goriva pala ispod 11 litara.



Količina protoka zraka kontrolira se ventilatorom. Temperatura zraka se kontrolira korištenjem prekidača temperature na ploči s instrumentima.

Ventilator ima 3 brzine:

- 0 = isključeno
- 3 = visoka brzina

Stražnji klima uređaj

Stražnji klima uređaj se uključuje zajedno s klima uređajem prednjeg putničkog prostora.

Prekidač ventilatora stražnjeg klima uređaja



Ventilator stražnjeg klima uređaja pomaže u strujanju zraka prema stražnjem putničkom prostoru putem stražnjih otvora za provjetravanje.

Uključite ventilator dok klima uređaj radi da biste omogućili raspodjelu hlađenog i odvlaženog (isušenog) zraka.

Količina protoka zraka kontrolira se ventilatorom.

Ventilator ima 3 brzine:

- 0 = isključeno
- 3 = visoka brzina

Pomoćni grijač

Grijač rashladnog sredstva

Eberspächer, nezavisan o motoru, gorivom pogonjen grijač rashladnog sredstva osigurava brzo grijanje rashladnog sredstva motora, kako bi omogućio grijanje unutrašnjosti vozila bez rada motora.

⚠ Upozorenje

Nemojte stavljati u pogon sustav prilikom punjenja goriva, kada su prisutna zapaljiva isparenja ili u zatvorenim prostorima (napr. garaži).

Prije pokretanja ili programiranja sustava, za početak prebacite sustav za regulaciju klime vozila na toplo, a razvođenje zraka na .

Isključite kada nije potrebno. Grijanje prestaje automatski nakon približno 2 sata neprekidne uporabe, a također će prestati raditi, ako razina goriva vozila padne prenisko.

Tijekom rada, koristi se struja iz akumulatora vozila. Za kratkotrajna putovanja, redovno provjeravajte akumulator i punitite ga, ako je potrebno.







Za osiguranje učinkovitog rada, jedanput mjesečno nakratko pustite u pogon pomoćni grijač.

Upravljačke jedinice

Tajmer ili daljinski upravljač uključuje i isključuje sustav i koristi se za programiranje određenih vremena odlaska.

Timer



- | | | |
|---|-----------------------------|--|
| 1  | Tipka za aktiviranje | = Uključuje/isključuje upravljačku jedinicu i mijenja prikazane informacije |
| 2  | Tipka za natrag | = Bira funkcije na traci izbornika i podešava vrijednosti |
| 3 Traka izbornika | | = Prikazuje funkcije koje se mogu odabrati  ,  ,  i  |
| 4  | Tipka za dalje | = Bira funkcije na traci izbornika i podešava vrijednosti |
| 5 OK prekidač | | = Potvrđuje odabir |

Daljinski upravljač



Upravljačke tipke rade identično prethodno opisanom uređaju tajmera.

Za aktiviranje daljinskog upravljača, pritisnite tipku za aktiviranje  i otpustite je kada se na zaslonu pojavi traka izbornika. Indikator signala i **SEND** nakratko se pojavljuju na zaslonu, a nakon njih temperatura.

Upozorenje

Prilikom punjenja goriva, isključite uređaj za daljinsko upravljanje, kao i grijač!

Za isključenje, pritisnite i zadržite tipku za aktiviranje , kako biste spriječili nenamjeran rad.

Daljinski upravljač ima maksimalni domet od 600 metara. Domet se može smanjiti zbog stanja u okolišu i slabljenja baterije.



Osim uređajem za daljinsko upravljanje, grijanje se također može uključiti na 30 minuta, ili isključiti, pomoću tipke na ploči s instrumentima.

Zamjena baterije

Zamijenite bateriju kada se smanji domet daljinskog upravljača ili kada simbol za napunjenost baterije bljeska.

Otvorite poklopac pomoću kovanice i zamijenite bateriju (CR 2430 ili ekvivalent), pazeći da nova baterija bude ugrađena sa stranom pozitivnog **+** prema pozitivnim kontaktima. Pričvrstite poklopac.

Zbrinite stare baterije sukladno propisima o zaštiti okoliša.



Baterije ne spadaju u kućno smeće. Moraju se odložiti na odgovarajuće mjesto za prikupljanje.

Prikazuje se kvar daljinskog upravljača

- cobA** = Slab signal - podesiti položaj
- conP** = Nema signala - približiti se
- bALo** = Slaba baterija - promijeniti bateriju
- Err** = Greška sustava - konzultirati radionicu
- Add, AddE** = Sustav u modu usvajanja (konfiguriranja)

Konfiguriranje daljinskog upravljača

Ako se akumulator vozila ponovno spoji, LED (svjetleća dioda) u tipki na ploči s instrumentima svijetli i sustav automatski konfigurira izbornik daljinskog upravljača. Ako LED bljeska, pritisnite tipku **OK** na daljinskom upravljaču, odaberite **Add** ili **AddE** i potvrdite.

Dodatni uređaji za daljinsko upravljanje također se mogu konfigurirati. Pritisnite tipku, dok LED ne bljesne, uključite daljinski upravljač, odaberite **Add** i potvrdite.

AddE konfigurira isključivo trenutni uređaj za daljinsko upravljanje, a blokira sve prethodno konfigurirane uređaje. **Add** konfigurira do 4 uređaja za daljinsko upravljanje, ali samo jedan uređaj može stavljati sustav u pogon u bilo koje vrijeme.

Rad**Grijanje**

Na traci izbornika odaberite **⏏** i potvrdite. Unaprijed određeno (zadano) trajanje grijanja, na primjer **L 30**, bljeska na zaslonu.

Za privremeno podešavanje (promjenu) trajanja grijanja, koristite tipke **←** ili **→** i potvrdite. Vrijednost se može namjestiti od 10 do 120 minuta.

Za isključenje, na traci izbornika ponovno odaberite **⏏** i potvrdite.

Provjetravanje

Na traci izbornika odaberite **☼** i potvrdite.

Trajanje provjetravanja može se prihvatiti ili podesiti. Pokazano trajanje se prihvaća bez potvrđivanja. Za isključenje, na traci izbornika ponovno odaberite **☼** i potvrdite.



Programiranje P

Mogu se programirati do 3 vremena odlaska, bilo tijekom jednog dana, bilo kroz tjedan.

- Na traci izbornika odaberite **P** i potvrdite
- Odaberite željeni broj za memoriranje **1, 2** ili **3** i potvrdite
- Odaberite dan i potvrdite
- Odaberite sat i potvrdite
- Odaberite minute i potvrdite
- Odaberite **⏏** ili **☼** i potvrdite
- Ako je potrebno, podesite trajanje rada prije odlaska i potvrdite

Sljedeći broj za memoriranje, koji će se aktivirati, podcrtan je i prikazuje se dan u tjednu. Ponovite postupak za programiranje drugih brojeva za memoriranje.

Pritiskom na tipku  tijekom postupka prekinut će se programiranje, bez spremanja programiranih podešenja.

Za brisanje podešenih (memoriranih) vremena odlaska, slijedite korake za programiranje, sve dok simbol za grijanje  ne bljesne. Pritisnite tipku  ili , dok se na zaslonu ne pojavi **oFF** i potvrdite.

Grijanje se automatski prekida 5 minuta nakon programiranog vremena odlaska.

Napomena

Sustav za daljinsko upravljanje sadrži osjetnik temperature, koji izračunava vrijeme rada prema vanjskoj temperaturi i željenoj razini grijanja (ECO ili HIGH). Sustav se pokreće automatski između 5 i 60 minuta prije programiranog vremena odlaska.



Podesite dan u tjednu, vrijeme početka i trajanje grijanja

Ako se akumulator vozila odvoji ili je napon prenizak, bit će potrebno resetirati uređaj.

- Odaberite  i potvrdite
- Odaberite dan u tjednu i potvrdite
- Promijenite sate i potvrdite
- Promijenite minute i potvrdite
- Promijenite zadano trajanje grijanja i potvrdite

Razina grijanja

Željena razina grijanja za programirana vremena odlaska može se namjestiti na ECO ili HIGH.

Odaberite  i potvrdite. ECO ili HIGH bljeska na zaslonu. Namjestite pomoću tipke  ili  i potvrdite.

Otvori za provjetravanje

Podesivi otvori za provjetravanje

Kada je hlađenje uključeno, najmanje jedan otvor za provjetravanje mora biti otvoren tako da se isparivač ne smrzne zbog nedovoljnog protoka zraka.

Središnji otvori za provjetravanje

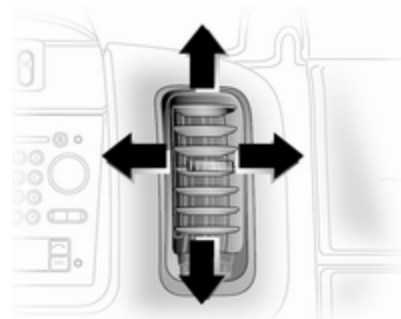

Za otvaranje ili zatvaranje otvora, kotačić za podešavanje zakrenite lijevo ili desno.

Usmjerite struju zraka zakretanjem i naginjanjem rešetki.

Bočni otvori za provjetravanje

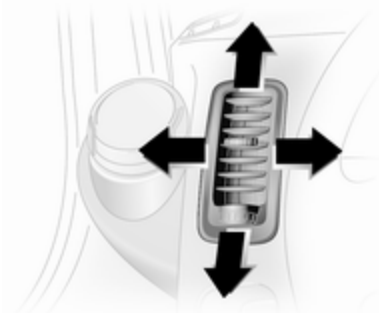

Za otvaranje ili zatvaranje bočnih otvora, kotačić za podešavanje zakrenite lijevo ili desno.

Usmjerite struju zraka zakretanjem i naginjanjem rešetki.

Ovisno o položaju prekidača temperature, zrak će strujati u putnički prostor kroz bočne otvore.

Fiksni otvori za provjetravanje

Dodatni otvori za provjetravanje se nalaze ispod vjetrobrana i prozora vrata te u području nogu.

Otvori za provjetravanje stražnjeg putničkog prostora

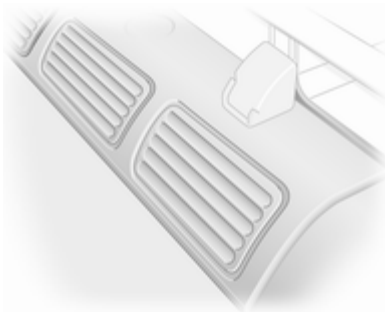

Za optimalnu raspodjelu, protok zraka se usmjerava prema središnjim i desnim otvorima za provjetravanje.

Održavanje

Dovod zraka

Otvor za dovod zraka ispred vjetrobrana u prostoru motora mora biti čist kako bi se omogućio dovod zraka. Uklonite lišće, nečistoću ili snijeg.

Filter za pelud

Filter za pelud pročišćava zrak koji ulazi iz okoline kroz usis zraka i uklanja prašinu, čađu, pelud i spore.

Redovno korištenje klima uređaja

Kako bi se osigurao kontinuirani efikasan rad sustava, hlađenje mora biti uključeno nekoliko minuta jednom mjesečno, neovisno o vremenu i godišnjem dobu. Hlađenje se ne može koristiti pri preniskoj temperaturi okoline.

Servis

Za optimalne performanse hlađenja, preporučamo da se sustav kontrole klime provjeri jednom godišnje, počevši od treće godine nakon prve registracije vozila, uključujući:

- Test funkcionalnosti i tlaka
- Funkcionalnost grijanja
- Provjera istjecanja
- Provjera pogonskog remenja
- Čišćenje kondenzatora i ispuštanje isparivača
- Provjera performansi

Vožnja i rukovanje

Savjeti za vožnju	92
Pokretanje i rukovanje	92
Ispuh motora	94
Ručni mjenjač	96
Automatizirani ručni mjenjač	96
Kočnice	100
Sustavi kontrole vožnje	102
Tempomat	104
Sustavi detekcije predmeta	107
Gorivo	108
Vuča	111

Savjeti za vožnju

Kontrola vozila

Nikada se ne spuštajte po nizbrdici s isključenim motorom

U toj situaciji ne rade mnogi sustavi (primjerice servo kočnica, servo upravljač). Ovakvim načinom vožnje ugrožavate sebe i druge.

Papučice

Da biste osigurali nesmetano gibanje papučica, ispod papučica ne smije biti tepih.

Servo upravljač

Nikad ne parkirajte vozilo s potpuno zakrenutim kotačima jer može doći do oštećenja servo uređaja.

Pokretanje i rukovanje

Uhodavanje novog vozila

Ne kočite nepotrebno snažno tijekom prvih putovanja i nakon što su ugrađene nove pločice disk kočnica.

Za vrijeme prve vožnje može doći do dimljenja uslijed isparavanja voska i ulja na ispušnom sustavu. Parkirajte vozilo nakon prve vožnje na otvorenom prostoru neko vrijeme i izbjegavajte udisanje dima.

Potrošnja goriva i motornog ulja je viša od normalne tijekom perioda uhadavanja.

Položaji kontakt brave

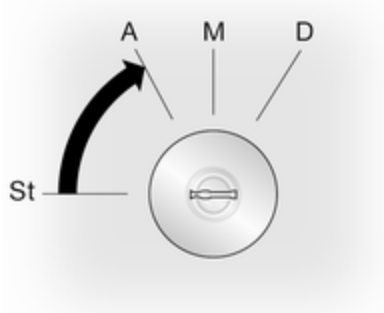

- St** = Kontakt isključen
A = Upravljač otključan, kontakt isključen
M = Uključen kontakt. Dizel motori: predgrijanje
D = Pokretanje

Pokretanje motora

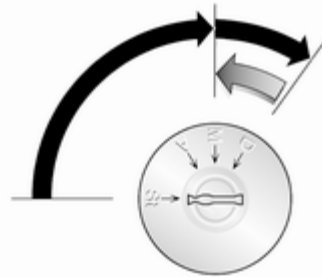

Ručni mjenjač: odvojite spojku.

Automatizirani ručni mjenjač: pritisnite kočnicu; mjenjač automatski odabire N.

Ne ubrzavajte.

Dizel motori: zakrenite ključ u položaj **M** za predgrijanje dok se kontrolno svjetlo  na informacijskom centru vozača ne ugasi.

Zakrenite ključ u položaj **D** i pustite.

Povećani broj okretaja motora automatski se vraća na normalni broj okretaja praznog hoda kako temperatura motora raste.

Pokušaji pokretanja ne smiju trajati dulje od 15 sekundi. Ako se motor ne pokrene, pričekajte 15 sekundi prije ponavljanja postupka pokretanja. Ako je potrebno, pritisnite papučicu gasa prije ponavljanja procedure pokretanja.

Prije ponovnog pokretanja ili za isključivanje motora, zakrenite ključ natrag na **St**.

Prekid dovoda goriva pri vožnji s oduzetim gasom

Napajanje gorivom se automatski prekida pri vožnji s oduzetim gasom, npr. kada se vozilo vozi s odabranim stupnjem prijenosa ali bez korištenja gasa.

Parkiranje

- Ne parkirajte vozilo na lako zapaljivoj površini. Visoke temperature ispušnog sustava mogu zapaliti površinu.
- Parkirnu kočnicu uvijek zategnite bez pritiskanja osigurača. Na uzbrdici ili nizbrdici zategnite najjače što možete. Istovremeno koristite nožnu kočnicu kako bi smanjili potrebnu silu.
- Isključite motor i kontakt. Okrećite kolo upravljača dok ne osjetite da je zaključano.
- Ako je vozilo parkirano na ravnoj površini ili na uzbrdici, odaberite prvi stupanj prijenosa prije isključivanja kontakta. Na uzbrdici, zakrenite prednje kotače od rubnjaka.

Ako je vozilo parkirano na nizbrdici, odaberite stupanj prijenosa za vožnju unatrag prije isključivanja kontakta. Prednje kotače zakrenite prema rubnjaku.

- Zaključajte vozilo i aktivirajte sustave zaključavanja protiv krađe i protuprovalnog alarma.

Ispuh motora

⚠ Opasnost

Ispušni plinovi motora sadrže otrovni ugljični monoksid koji je bez boje i mirisa i može biti opasan po život ako se udiše.

Ako ispušni plinovi ulaze u unutrašnjost vozila, otvorite prozore. Za uklanjanje uzroka greške kontaktirajte radionicu.

Izbjegavajte vožnju s otvorenim prtljažnikom, u suprotnom ispušni plinovi mogu ući u vozilo.

Filter krutih čestica

Filter čestica diesel motora filtrira štetne čestice čađe iz ispušnih plinova. Sustav sadrži funkciju samočišćenja koja se uključuje automatski tijekom vožnje. Filter se čisti izgaranjem čestica čađe na visokoj temperaturi. Ovaj proces se vrši automatski u određenim uvjetima vožnje i može potrajati do 20 minuta. Tijekom tog perioda može se

povećati potrošnja goriva. Normalno je da se tijekom ovog procesa pojave miris i dim.



U određenim uvjetima vožnje, npr. kratka putovanja, sustav se ne može očistiti automatski.

Ako kontrolno svjetlo  svijetli, nastavite vožnju, i čim situacija na cesti i u prometu dozvoljava, povećajte brzinu iznad 60 km/h i započet će čišćenje filtera diesel čestica.



Prekidanje vožnje ili isključivanje motora tijekom postupka čišćenja nije preporučljivo.

Oprez

Ako je proces čišćenja prekinut više od jednog puta, postoji velika opasnost od uzrokovanja velikog oštećenja motora.

Čišćenje se vrši brže pri višim brzinama vrtnje motora i opterećenjima.

Kontrolno svjetlo  se isključuje čim je proces samočišćenja završen.

Ako se kontrolno svjetlo  ne ugasi ili  svijetli zajedno s , kontaktirajte radionicu radi uklanjanja uzroka greške.

Kontrolno svjetlo  ⇨ 71.

Katalizator



Katalizator smanjuje količinu štetnih sastojaka u ispušnim plinovima.

Oprez

Kvalitete goriva osim onih navedenih na stranicama ⇨ 108, ⇨ 151 mogu oštetiti katalizator ili elektroničke komponente.

Neizgoreni benzin će pregrijati i oštetiti katalizator. Stoga izbjegavajte prekomjerno korištenje pokretača, potpuno pražnjenje spremnika i pokretanje motora guranjem ili vučom.

U slučaju problema s paljenjem, nejednolikog rada motora, gubitka performansi motora ili drugih neuobičajenih problema, zatražite pomoć radionice što je prije moguće. U slučaju nužde, vožnja se može kratko nastaviti, održavajući brzinu vozili i brzinu vrtnje motora niskom.

Ako kontrolno svjetlo  treperi, mogu biti prekoračene dozvoljene granice emisije. Podignite nogu s papučice gasa dok  ne prestane treperiti i počne stalno svijetliti. Odmah kontaktirajte radionicu.

Kontrolno svjetlo kvara ⇨ 71

Ručni mjenjač

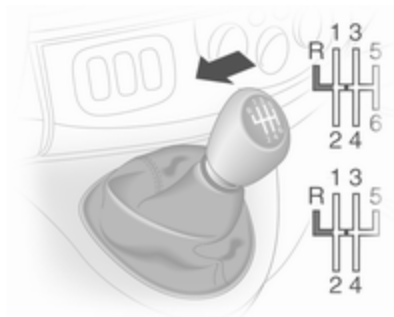

Za odabir vožnje unatrag, dok vozilo miruje pritisnite papučicu spojke, povucite prsten na poluzi mjenjača i odaberite stupanj prijenosa svladavajući otpor.

Ako se stupanj prijenosa ne uključi, pomaknite polugu u položaj praznog hoda, otpustite i ponovno pritisnite papučicu spojke; zatim ponovite odabir stupnja prijenosa.

Ne dopustite da spojka nepotrebno proklizava.

Kada radi, pritisnite papučicu spojke do kraja. Ne koristite papučicu kao oslonac za nogu.

Oprez

Ne preporuča se vožnja s rukom naslonjenom na polugu mjenjača.

Automatizirani ručni mjenjač

Easytronic mjenjač dozvoljava ručni (ručni način) ili automatsku promjenu stupnja prijenosa (automatski način), oboje s automatskom kontrolom spojke.

Zaslon mjenjača



Prikazuje način rada i odabrani stupanj prijenosa.

Pokretanje motora

Prilikom pokretanja motora pritisnite papučicu kočnice. Ako papučica kočnice nije pritisnuta, svijetli  na zaslonu mjenjača i motor se ne može pokrenuti.

Kada se pritisne nožna kočnica, mjenjač automatski odabire **N** (prazni hod); "N" se pojavljuje na zaslonu mjenjača i motor se može pokrenuti. Može postojati malo kašnjenje.

Poluga mjenjača

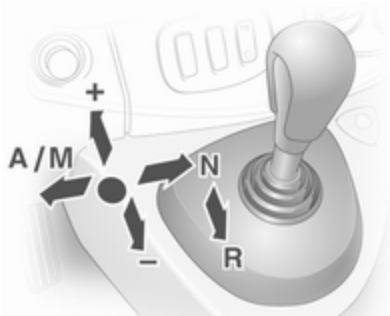

Uvijek pomaknite polugu mjenjača u odgovarajućem smjeru do kraja. Nakon puštanja, automatski se vraća u središnji položaj.

N = Prazni hod.

A/ = Prebacivanje između automatskog i ručnog načina rada.

R = Vožnja unatrag.

Moguće je odabrati samo kad vozilo miruje. Zaslon mjenjača prikazuje "R" kada je odabran stupanj prijenosa za vožnju unatrag.

+ = Uključivanje višeg stupnja prijenosa.

- = Uključivanje nižeg stupnja prijenosa.

Kretanje

Kada se motor pokrene, mjenjač je u automatskom načinu rada. Pritisnite papučicu nožne kočnice i pomaknite polugu mjenjača prema **+** za odabir prvog stupnja prijenosa. Ako je odabrano **R**, uključuje se stupanj prijenosa za vožnju unatrag. Vozilo se počinje gibati kad se nožna

kočnica otpusti. Za brzo kretanje, otpustite nožnu kočnicu i odmah ubrzajte nakon odabira stupnja prijenosa.

U automatskom načinu rada mjenjač automatski odabire druge stupnjeve prijenosa, ovisno o uvjetima vožnje.

Za uključivanje ručnog načina rada, pomaknite polugu mjenjača prema **A/M**. Odabrani stupanj prijenosa prikazat će se na zaslonu mjenjača.

Za odabir prvog stupnja prijenosa, pritisnite papučicu nožne kočnice i pomaknite polugu mjenjača prema **+** ili **-**. Odaberite viši ili niži stupanj prijenosa pomicanjem poluge mjenjača u **+** ili **-**. Stupnjevi prijenosa mogu se preskočiti uzastopnim pomicanjem poluge mjenjača u kratkim intervalima.

Zaustavljanje vozila

U automatskom ili ručnom načinu rada, odabran je prvi stupanj prijenosa i spojka je odvojena kad je vozilo zaustavljeno. U **R**, stupanj za vožnju unatrag ostaje uključen.

Prilikom zaustavljanja na usponima, zategnite parkirnu kočnicu ili pritisnite nožnu kočnicu. Radi sprječavanja pregrijavanja spojke, može se čuti isprekidani zvučni signal kao upozorenje da treba pritisnuti nožnu kočnicu ili zategnuti parkirnu kočnicu.

Pri dužim zaustavljanjima, npr. u kolonama isključite motor.

Nakon parkiranja vozila i otvaranja vrata vozača, zvučno upozorenje će se oglasiti ako prazan hod nije odabran ili ako papučica kočnice nije pritisnuta.

Kočenje motorom

Automatski način rada

Pri vožnji na nizbrdici, automatizirani ručni mjenjač ne odabire više stupnjeve prijenosa dok se ne dostigne visoki broj okretaja motora. Tijekom kočenja pravovremeno odabire niži stupanj prijenosa.

Ručni način rada

Za uporabu efekta kočenja motorom, pravovremeno odaberite niži stupanj prijenosa pri vožnji na nizbrdici.

Ljuljanje vozila

Ljuljanje vozila je dozvoljeno samo ako je vozilo zaglavilo u pijesku, blatu, snijegu ili rupi. Pomičite polugu mjenjača između **R** i **A/M** (ili između **+** i **-**), dok lagano pritisćete papučicu gasa. Ne tjerajte motor u visoki broj okretaja i izbjegavajte naglo ubrzavanje.

Parkiranje

Zategnite parkirnu kočnicu. Ostaje uključen zadnji odabrani stupanj prijenosa (vidi zaslon mjenjača). **S N**, nije odabran stupanj prijenosa.

Kad je kontakt isključen, mjenjač više ne odgovara na pomicanje poluge mjenjača.

Ručni način rada

Ako je odabran viši stupanj prijenosa kad je brzina vozila preniska, ili niži stupanj prijenosa kad je brzina previsoka, ne vrši se promjena stupnja prijenosa. To sprječava motor da radi s pre niskom ili previsokom brzinom vrtnje.

Ako je brzina vrtnje motora preniska, mjenjač automatski odabire niži stupanj prijenosa.

Ako je brzina vrtnje motora previsoka, mjenjač odabire viši stupanj samo kad se papučica gasa pritisne do kraja (kickdown).



Elektronički programi vožnje

Zimski program ❄️



Aktivirajte zimski program ako imate problema s kretanjem na skliskoj površini ceste.

Aktiviranje

Pritisnite  prekidač. Na zaslonu mjenjača se prikazuje . Mjenjač uključuje automatski način rada i vozilo kreće u podesnom stupnju prijenosa.

Deaktiviranje

Zimski program se isključuje:

- ponovnim pritiskom prekidača ,
- isključivanjem kontakta,
- uključivanjem ručnog načina rada.

Da bi se mjenjač zaštitio pri ekstremno visokim temperaturama spojke, može se začuti isprekidani zvuk upozorenja. U tim slučajevima pritisnite papučicu kočnice, odaberite "N" i zategnite parkirnu kočnicu da biste omogućili spojki da se ohladi.

Utovarni program kg



Utovarni program je moguće koristiti u ručnom i automatskom načinu rada. U oba slučaja, promjena stupnja prijenosa automatski se prilagođava za prijevoz većeg tereta.

Aktiviranje

Pritisnite **kg** prekidač. Na zaslonu mjenjača se prikazuje **kg**. Mjenjač će tada odabrati optimizirani način promjene stupnja prijenosa.

Deaktiviranje

Utovarni program se isključuje:

- ponovnim pritiskom prekidača **kg**,
- isključivanjem kontakta.

Kickdown

Ako je papučica gasa pritisnuta do kraja, mjenjač odabire niži stupanj prijenosa ovisno o brzini vrtnje motora. Na raspolaganju je sada puna snaga motora za ubrzanje.

Ako je brzina vrtnje motora previsoka, mjenjač odabire viši stupanj prijenosa, čak i u ručnom načinu rada. Bez kickdowna, ova automatska promjena stupnjeva prijenosa ne odvija se u ručnom načinu rada.

Greška

U slučaju greške,  je prikazano na zaslonu mjenjača. Nastavak vožnje je moguć pod uvjetom da se vozilo vozi pažljivo i s predviđanjem.

Za uklanjanje uzroka greške kontaktirajte radionicu.

Prekid napajanja električnom energijom

Spojka nije odspojena ako postoji prekid napajanja kad je odabran stupanj prijenosa. Vozilo se ne može pomaknuti.

Ako je akumulator ispražnjen, pokrenite motor kablovima za pokretanje ⇨ 137.

Ako uzrok greške nije ispražnjen akumulator, zatražite pomoć radionice.

Ako nije moguće odabrati prazni hod, vozilo se mora vući samo s pogonskim kotačima podignutima s tla.

Vučna vozila ⇨ 139.

Kočnice

Sustav kočenja sastoji se od dva neovisna kočna kruga.

Ako jedan sustav zakaže, može se još uvijek kočiti pomoću drugoga. Ipak, efekt kočenja se postiže samo kada snažno pritisnete papučicu kočnice. Za to morate koristiti znatno veću silu. Zaustavni put se produljuje. Prije nastavka putovanja zatražite pomoć radionice.

Kada motor ne radi prestat će djelovanje servo uređaja kočnice nakon što ste jednom ili dvaput pritisnuli papučicu kočnice. Time se neće smanjiti učinak kočenja, ali bit će potreban jači pritisak na papučicu. Na to posebno obratite pažnju kod vuče vozila.

Ako kontrolno svjetlo  svijetli na sklopu instrumenata tijekom vožnje i poruka **BRAKING FAULT (GREŠKA KOČENJA)** se pojavljuje na informacijskom centru vozača postoji greška u sustavu kočenja. Odmah zatražite pomoć radionice.

Kontrolno svjetlo  ⇨ 71.

Poruke vozila ⇨ 75.

Sustav protiv blokiranja kotača

Sustav protiv blokiranja kotača (ABS) sprječava blokiranje kotača.



Čim kotač pokazuje tendenciju blokiranja, ABS počinje regulirati tlak kočenja. Vozilom se može upravljati, čak i kod jakog kočenja.

Da je ABS uključen zamijetit ćete kroz pulsiranje papučice kočnice i zvuku samog procesa regulacije.

Kako biste postigli optimalno kočenje, snažno pritisnite papučicu kočnice unatoč tome što ona pulsira. Ne smanjujte pritisak na papučici.

Kontrolno svjetlo  ⇨ 71.



Greška

Ne ugasi li se kontrolno svjetlo  nekoliko sekundi nakon uključivanja kontakta ili ako svijetli za vrijeme vožnje, došlo je do greške u ABS-u. Kontrolno svjetlo  također može svijetliti na sklopu instrumenata zajedno s porukama **CHECK ABS**

(PROVJERI ABS) i CHECK ESP (PROVJERI ESP) na informacijskom centru vozača. Kočni sustav će i dalje funkcionirati ali bez ABS regulacije.

⚠ Upozorenje

U slučaju greške u radu ABS-a kotači se pri naročito jakom kočenju mogu blokirati. Prednosti ABS-a više nisu dostupne. Tijekom jakog kočenja, vozilom se više ne može upravljati i može doći do zanošenja vozila.

Ako svijetle kontrolna svjetla , ,  i STOP, ABS i ESP su deaktivirani i prikazana je poruka **BRAKING FAULT (GREŠKA KOČENJA)** na informacijskom centru vozača. Zatražite pomoć radionice.

Za uklanjanje uzroka greške kontaktirajte radionicu.

Poruke vozila ⇨ 75.

Parkirna kočnica

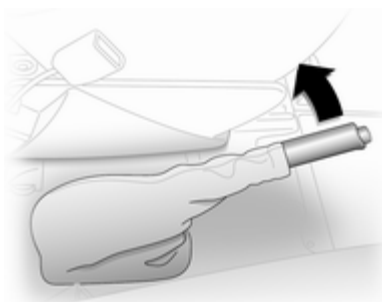

Parkirnu kočnicu uvijek zategnite bez pritiskanja osigurača, i zategnite je što je jače moguće na nizbrdici ili uzbrdici.

Za otpuštanje parkirne kočnice, lagano povucite polugu prema gore, pritisnite osigurač i spustite je do kraja.

Za smanjenje radnih sila na parkirnoj kočnici, istovremeno pritisnite papučicu nožne kočnice.

Kontrolno svjetlo  ⇨ 71.

Pomoć pri kočenju

Ako se papučica kočnice pritisne brzo i snažno, automatski se primjenjuje maksimalna sila kočenja (potpuno kočenje).

Održavajte stalan pritisak na papučicu kočnice dok god je potrebno potpuno kočenje. Maksimalna sila kočenja se automatski smanjuje kad se papučica kočnice otpusti.

Sustavi kontrole vožnje

Sustav kontrole proklizavanja

Sustav kontrole proklizavanja (TC) je sastavna komponenta elektroničkog programa stabilnosti (ESP®Plus) koji poboljšava vožnju stabilnost kada je potrebno, neovisno o vrsti površine ceste ili držanju gume, sprječavanjem proklizavanja pogonskih kotača.

Čim pogonski kotači počnu proklizavati, izlazna snaga motora se smanjuje i kotač koji najviše proklizava se pojedinačno koči. To značajno poboljšava vožnju stabilnost vozila na skliskim površinama ceste.

TC je funkcionalan čim se kontakt uključi i kontrolno svjetlo  na sklopu instrumenata ugasi.

Kada je TC aktivan,  treperi.

Upozorenje

Neka vas ova posebna sigurnosna karakteristika ne dovede u napast rizične vožnje.



Prilagodite brzinu uvjetima na cesti.



Kontrolno svjetlo   72.

Deaktiviranje





Kada je potrebno proklizavanja pogonskih kotača, TC se može deaktivirati:

Pritisnite  prekidač. Kontrolno svjetlo  svijetli na sklopu instrumenata i poruka **ESP OFF (ESP isključen)** se pojavljuje na informacijskom centru vozača.

TC se opet aktivira ponovnim pritiskom prekidača . Gasi se kontrolno svjetlo  na sklopu instrumenata. TC se također ponovno aktivira pri sljedećem uključivanju kontakta.

Kada brzina vozila dostigne 50 km/h TC funkcija će se automatski ponovno aktivirati.

Greška

Ako sustav detektira grešku, kontrolno svjetlo  svijetli na sklopu instrumenata  71 i poruka **CHECK ESP (PROVJERI ESP)** se pojavljuje na informacijskom centru vozača.

Za uklanjanje uzroka greške kontaktirajte radionicu.

Poruke vozila  75.

Elektronički program stabilnosti

Elektronički program stabilnosti (ESP®Plus) poboljšava vožnju stabilnost kad je potrebno, neovisno o vrsti površine ceste ili držanju gume. Također sprječava proklizavanje pogonskih kotača.

Čim vozilo počne skretati (podupravljanje/preupravljanje), snaga motora se smanjuje i kotači se kočje pojedinačno. To značajno poboljšava vožnju stabilnost vozila na skliskim površinama ceste.

ESP®Plus je funkcionalan čim se kontakt uključi i kontrolno svjetlo  na sklopu instrumenata ugasi.

Kada je ESP®Plus uključen, kontrolno svjetlo  treperi.

Upozorenje

Neka vas ova posebna sigurnosna karakteristika ne dovede u napast rizične vožnje.



Prilagodite brzinu uvjetima na cesti.



Kontrolno svjetlo   72.

Deaktiviranje





Kada je potrebno proklizavanja pogonskih kotača, ESP®Plus se može deaktivirati:

Pritisnite  prekidač. Kontrolno svjetlo  svijetli na sklopu instrumenata i poruka **ESP OFF (ESP isključen)** se pojavljuje na informacijskom centru vozača.

ESP®Plus se opet aktivira ponovnim pritiskom prekidača . Gasi se kontrolno svjetlo  na sklopu instrumenata. ESP®Plus se također ponovno aktivira pri sljedećem uključivanju kontakta.

Kada brzina vozila dostigne 50 km/h ESP®Plus funkcija će se automatski ponovno aktivirati.

Greška

Ako sustav detektira grešku, kontrolno svjetlo  svijetli na sklopu instrumenata  71 i poruka **CHECK ESP (PROVJERI ESP)** se pojavljuje na informacijskom centru vozača.

Za uklanjanje uzroka greške kontaktirajte radionicu.

Poruke vozila  75.

Tempomat

Tempomat može pohraniti i održavati brzine od 30 km/h i veće. Prilikom vožnje na uzbrdici ili nizbrdici može doći do odstupanja od pohranjenih brzina.

Zbog sigurnosnih razloga, tempomat se ne može uključiti dok se jednom ne pritisne papučica kočnice.



Ne koristite tempomat ako nije preporučljivo održavanje konstante brzine.

S automatiziranim ručnim mjenjačem, aktivirajte tempomat samo u automatskom načinu rada.

Kontrolna svjetla  i  73.

Aktiviranje





Pritisnite prekidač , kontrolno svjetlo  svijetli zeleno na sklopu instrumenata.

Tempomat je sada u stanju čekanja i odgovarajuća poruka je prikazana na informacijskom centru vozača.



Ubrzajte na željenu brzinu i pritisnite prekidač **+** ili **-**. Aktualna brzina se pohranjuje i održava i papučica gasa se može pustiti.



Kontrolno svjetlo  svijetli na sklopu instrumenata zajedno s  i odgovarajuća poruka se pojavljuje na informacijskom centru vozača.

Brzina vozila se može povećati pritiskom na papučicu gasa.

Pohranjena brzina treperi na sklopu instrumenata. Nakon otpuštanja papučice gasa, ponovno će se podesiti prethodno memorirana brzina.

Brzina je snimljena dok se kontakt ne isključi.

Povećavanje brzine

S aktivnim tempomatom, brzina vozila se može povećavati kontinuirano ili u malim koracima držanjem ili pritiskanjem prekidača **+**.

Nakon otpuštanja prekidača, pohranit će se i održavati odabrana brzina.

Alternativno, ubrzajte na željenu brzinu i pohranite je pritiskom prekidača **+**.

Smanjite brzinu

S aktivnim tempomatom, brzina vozila se može smanjivati kontinuirano ili u malim koracima držanjem ili pritiskanjem prekidača **-**.

Nakon otpuštanja prekidača, pohranit će se i održavati odabrana brzina.

Deaktiviranje



Pritisnite prekidač **O**: tempomat je deaktiviran i zeleno kontrolno svjetlo  se gasi na sklopu instrumenata.

Automatsko isključivanje:

- Brzina vozila pada ispod 30 km/h,
- Papučica kočnice je pritisnuta,

- Papučica spojke je pritisnuta,
- Poluga mjenjača u **N**.



Brzina je pohranjena i odgovarajuća poruka se pojavljuje na informacijskom centru vozača.

Vratite se na pohranjenu brzinu

Pritisnite prekidač **R** pri brzini iznad 30 km/h.

Ako je pohranjena brzina mnogo viša od aktualne brzine, vozilo će snažno ubrzavati dok se ne postigne pohranjena brzina.

Brisanje pohranjene brzine



Pritisnite prekidač : Zelena kontrolna svjetla  i  na sklopu instrumenata se gase.

Graničnik brzine tempomata

Graničnik brzine sprječava da vozilo prekorači maksimalnu postavljenu brzinu iznad 30 km/h.

Aktiviranje



Pritisnite prekidač , kontrolno svjetlo  svijetli narančasto na sklopu instrumenata.

Funkcija graničnika brzine tempomata sada je u stanju čekanja i odgovarajuća poruka je prikazana na informacijskom centru vozača.

Ubrzajte na željenu brzinu i pritisnite prekidač **+** ili **-**. Aktualna brzina je zabilježena.

Vozilo se može voziti normalno ali neće biti moguće prekoračiti programirano ograničenje brzine osim u slučaju nužde.

Tamo gdje nije moguće održavati ograničenje brzine, npr. pri vožnji na velikoj nizbrdici, ograničenje brzine će treperiti na informacijskom centru vozača.

Povećavanje ograničenja brzine

Ograničena brzina vozila se može povećavati kontinuirano ili u malim koracima držanjem ili pritiskanjem prekidača **+**.

Smanjivanje ograničenja brzine

Ograničena brzina vozila se može smanjivati kontinuirano ili u malim koracima držanjem ili pritiskanjem prekidača **-**.

Prekoračenje ograničenja brzine

U slučaju nužde moguće je prekoračiti ograničenje brzine snažnim pritiskanjem papučice gasa iza točke otpora. Ograničena brzina će treperiti na informacijskom centru vozača tijekom tog perioda.

Pustite papučicu gasa i funkcija graničnika brzine se ponovno aktivira jednom kada se dostigne brzina niža od ograničenja brzine.

Deaktiviranje



Pritisnite prekidač **O**: Graničnik brzine je deaktiviran i vozilo se može normalno voziti.

Ograničenje brzine je pohranjeno i odgovarajuća poruka se pojavljuje na informacijskom centru vozača.

Ponovno aktiviranje

Pritisnite prekidač **R**: Funkcija graničnika brzine je ponovno aktivirana.

Brisanje ograničenja brzine

Pritisnite prekidač : Narančasto kontrolno svjetlo  na sklopu instrumenata se gasi.

Sustavi detekcije predmeta

Pomoć pri parkiranju



Pomoć pri parkiranju unatrag olakšava parkiranje mjerenjem udaljenosti između stražnjeg kraja vozila i prepreka. Ipak, vozač je u potpunosti odgovoran za parkiranje.

Sustav se sastoji od četiri ultrazvučna parkirna senzora ugrađena u stražnji odbojnik.

Napomena

Dijelovi ugrađeni u području detekcije mogu prouzročiti kvar.

Aktiviranje

Kada je odabran stupanj prijenosa za vožnju unatrag, sustav se uključuje automatski. Spremnost za rad se označava kratkim zvučnim signalom.

Prepreka se označava zujanjem. Interval između zujanja postaje kraći kako se vozilo približava prepreci. Kada je udaljenost manja od 30 cm, zujanje je konstantno.

⚠ Upozorenje

U određenim uvjetima, razne reflektirajuće površine na predmetima ili odjeći kao i vanjski izvori buke mogu prouzročiti grešku u otkrivanju prepreka.

Deaktiviranje



Moguće je trajno ili privremeno isključiti sustav.

Privremeno deaktiviranje

Privremeno deaktivirajte sustav pritiskom prekidača  na ploči s instrumentima s uključenim kontaktom i odabranim stupnjem za vožnju unatrag. Kad se odabere stupanj za vožnju unatrag, neće se čuti zvučni signal što označava da je sustav deaktiviran.

Funkcija se ponovno aktivira pritiskom prekidača  ili sljedeći put kad se uključi kontakt.

Trajno deaktiviranje

Trajno deaktivirajte sustav pritiskom i držanjem prekidača  na ploči s instrumentima približno 3 sekunde s uključenim kontaktom i odabranim stupnjem za vožnju unatrag. Sustav je deaktiviran i neće raditi. Kad se odabere stupanj za vožnju unatrag, neće se čuti zvučni signal što označava da je sustav deaktiviran.

Funkcija se ponovno aktivira pritiskom i držanjem prekidača  približno 3 sekunde.

Greška

Ako sustav detektira grešku u radu, čut će se stalni zvučni alarm tijekom približno 5 sekundi kada odaberete stupanj za vožnju unatrag. Kontaktirajte radionicu radi otklanjanja uzroka greške.

Oprez

Prilikom vožnje unatrag, prostor mora biti bez prepreka koje mogu udariti u podvozje vozila.

Udarac u stražnju osovinu, koji možda nije vidljiv, može prouzročiti nekarakteristične promjene u upravljanju vozilom. U slučaju takvog udara, kontaktirajte radionicu.

Gorivo

Gorivo za benzinske motore

Koristite samo bezolovno gorivo koje zadovoljava normu DIN EN 228.

Goriva koja sadrže više od 5 % etanola mogu se koristiti samo ako je vozilo specifično razvijeno i odobreno za ta goriva.

Koristite gorivo s preporučenim oktanskim brojem ⇨ 151. Korištenje goriva s preniskim oktanskim brojem može smanjiti snagu motora i okretni moment i lagano povećava potrošnju goriva.

Oprez

Korištenje goriva s preniskim oktanskim brojem može dovesti do nekontroliranog izgaranja i oštećenja motora.

Gorivo za dizelske motore

Koristite samo dizel gorivo koje zadovoljava normu DIN EN 590. Gorivo mora imati nizak udio sumpora (maks. 50 ppm). Mogu se koristiti ekvivalentna standardizirana goriva s biodieselom (= FAME prema EN14214) s maks. udjelom od 10 % prema zapremini (kao DIN 51628 ili ekvivalentne norme).

Ne koristite brodsko diesel gorivo, loživo ulje ili diesel goriva koja se sasvim temelje na biljkama, kao što su ulje repice ili bio diesel gorivo, Aquazole i slične emulzije vode i nafte. Diesel goriva se ne smiju razrjeđivati gorivima za benzinske motore.

Protočnost i sposobnost filtriranja diesel goriva ovisna je o temperaturi. Kad su temperature niske, napunite diesel gorivom sa zajamčenim zimskim karakteristikama.

Punjenje goriva

⚠ Opasnost

Prije punjenja spremnika, obavezno isključite motor i sve vanjske grijače s komorom za izgaranje (označeni naljepnicom na poklopcu spremnika). Isključite mobilne telefone.

Prilikom punjenja poštujujte upute za korištenje i sigurnost na postaji za punjenje.

⚠ Opasnost

Gorivo je zapaljivo i eksplozivno. Ne pušite. Bez otvorenog plamena ili iskri.

Ako u vozilu možete osjeti miris goriva, odmah kontaktirajte radionicu radi otklanjanja uzroka.

Napomena

Za ispravan prikaz razine goriva, kontakt je potrebno isključiti prije nadolijevanja. Za precizna očitavanja izbjegavajte nadolijevanje manje količine goriva (npr. manje od 5 litara).

Otvor za natanakanje goriva s nasadnim čepom nalazi se s lijeve strane vozila. Poklopac spremnika se može otvoriti samo ako je vozilo otključano.



Za otključavanje i otvaranje čepa otvora za punjenje goriva, umetnite ključ i zakrenite ga suprotno od kazaljki na satu. Kada je punjenje

završeno, čep postavite na otvor i zakrenite ključ do kraja u smjeru kazaljki na satu.

Oprez

Gorivo koje se prelilo odmah obrišite.

Greška

Ukoliko dođe do prekida napajanja, središnje zaključavanje neće otključati čep otvora za punjenje goriva. U tim slučajevima otključajte ga ručno.



Za otvaranje

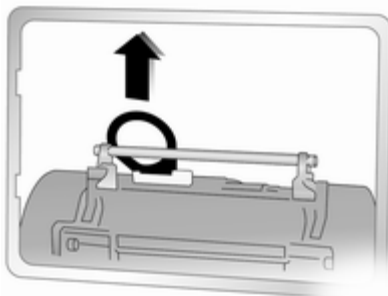

- Pomaknite prednje lijevo sjedalo kako bi pristupili sustavu zaključavanja poklopca.
- Uklonite poklopac sustava i pomaknite sigurnosni pojas u jednu stranu.
- Podignite ušicu sustava za otključavanje poklopca otvora za nalijevanje goriva.

Za zatvaranje

- Zatvorite poklopac otvora za nalijevanje goriva i spustite ušicu sustava zaključavanja poklopca kako bi ga zaključali.

- Vratite poklopac sustava zaključavanja na mjesto.
- Podesite prednje lijevo sjedalo.

Ako uzrok prekida napajanja električnom energijom nije ispražnjen akumulator, kontaktirajte servis.

Potrošnja goriva - CO₂ emisija

Potrošnja goriva se određuje prema Europskoj direktivi 80/1268/EEC (posljednje izdanje 2004/3/EC).

Direktiva je usmjerena na stvarnu vožnju: Gradska vožnja čini $\frac{1}{3}$ i međugradska $\frac{2}{3}$. Pritom se uzima u obzir i hladni start, te faze ubrzanja.

Sastavni dio važećeg propisa čini također podatak o emisiji CO₂.

Potrošnja goriva ovisi o osobnom stilu vožnje kao i o uvjetima na cesti i u prometu.

Izračunavanje potrošnje goriva uzima u obzir masu praznog vozila, utvrđenu u skladu s propisima. Opcijska oprema može rezultirati

malo višom potrošnjom goriva i razinama emisije CO₂ i nižom maksimalnom brzinom.

Vuča

Opće napomene

Koristite samo opremu za vuču koja je odobrena za Vaše vozilo. Naknadnu ugradnju opreme za vuču prepustite radionici. Može biti neophodno izvršiti izmjene koje utječu na sustav hlađenja, toplinske štitive ili drugu opremu.

Dimenzije ugradnje tvornički ugrađene opreme za vuču ⇨ 160.

Vozne karakteristike i savjeti za vožnju

U slučaju prikolice s kočnicama, zakačite uže kočnice za slučaj otrgnuća.

Prije spajanja prikolice, podmažite kuku za vuču. Međutim, ne podmazujte kuglu ako upotrebljavate stabilizator za prigušenje pokreta zanošenja koji djeluje na kuglu kuke. Za prikolice s niskom voznom stabilnosti se preporuča korištenje stabilizatora.

Ne smije se prekoračiti maksimalna brzina od 80 km/h, čak i u zemljama gdje su dozvoljene veće brzine.

U slučaju da je prikolica počela vijugati, vozite još sporije, ne pokušavajte korigirati upravljanje i u nuždi jako zakočite.

Kada vozite na nizbrdici, vozite u istom stupnju prijenosa kao pri vožnji na uzbrdici i vozite približno istom brzinom.

Podesite tlak u gumi na vrijednost navedenu za puno opterećenje ⇨ 159.

Vuča prikolice

Opterećenje prikolice

Dopuštena opterećenja prikolice maksimalne su vrijednosti, koje ovise o motoru i vozilu i koje se ne smiju prekoračiti. Stvarno opterećenje prikolice razlika je između stvarne ukupne mase prikolice i stvarnog vertikalnog opterećenja priključka kuke, kad je prikolica prikopčana.

Dopuštena opterećenja prikolice za Vaše vozilo možete pronaći u dokumentima vozila. Općenito, ona vrijede do uspona od maksimalno 12 %.

Naznačena opterećenja od prikolice pri vuči, primjenjiva su samo do nadmorske visine od 1000 m. S obzirom da se snaga motora smanjuje s povećanjem nadmorske visine smanjuje se i sposobnost savladavanja uspona, opterećenje pri vuči mora se smanjiti za dodatnih 10% za svakih 1000 m nadmorske visine više. Pri vožnji na cestama s malo uspona (manje od 8% npr. autoput) nije potrebno smanjiti maksimalno dozvoljeno opterećenje prikolice.

Dozvoljena kombinirana masa se ne smije prekoračiti. Ta masa je navedena na identifikacijskoj pločici ↗ 149.

Vertikalno opterećenje priključka

Vertikalno opterećenje priključka je sila kojom prikolica djeluje na kuku. Ono može varirati prema smještaju tereta kojim opterećujete prikolicu.

Maksimalno dopušteno vertikalno opterećenje kuke za vuču naznačeno je na pločici opreme za vuču i u dokumentima vozila. Uvijek pokušajte postići maksimalno opterećenje kuke, posebice kod teških prikolica. Vertikalno opterećenje priključka kuke nikada ne smije pasti ispod 25 kg.

U slučaju opterećenja prikolice od 1200 kg ili većeg, vertikalno opterećenje kuke ne smije biti manje od 50 kg.

Opterećenje stražnje osovine

Kada je prikolica priključena i kad je vozilo potpuno opterećeno (uključujući sve putnike), dopušteno opterećenje stražnje osovine (pogledajte u dokumentima vozila ili na identifikacijskoj pločici) ne smije biti prekoračeno.

Oprema za vuču

Oprez

Kada ne vučete prikolicu, kuku za vuču skinite.

Zvučno upozorenje opreme za vuču

Za vozila opremljena opremom za vuču, kada su spojena s prikolicom ton zvučnog upozorenja se mijenja prilikom korištenja pokazivača smjera.

Ton zvučnog upozorenja će se promijeniti i ako je pokazivač smjera na prikolici ili vučnom vozilu neispravan.

Njega vozila

Opće napomene	113
Provjere vozila	114
Zamjena žarulje	122
Električni sustav	126
Alat vozila	128
Kotači i gume	129
Vuča	139
Njega izgleda	141

Opće napomene

Dodatna oprema i izmjene na vozilu

Preporučamo vam korištenje originalnih dijelova i dodatne opreme i tvornički odobrenih dijelova specifično za Vaš tip vozila. Ne možemo procijeniti ili jamčiti pouzdanost drugih proizvoda - čak i ako imaju regulatorna ili druga odobrenja.

Ne vršite nikakve izmjene na električnim sustavima, npr. promjene elektroničkih kontrolnih jedinica (chip tuning).

Smještaj vozila

Parkiranje na duže vrijeme

Sljedeći zadaci se moraju izvršiti ako će vozilo biti uskladišteno nekoliko mjeseci:

- Operite i konzervirajte vozilo voskom.
- Provjerite vosak u prostoru motoru i na podvozju.
- Očistite i zaštitite gumene brtve.
- Zamijenite motorno ulje.
- Ispustite tekućinu za pranje iz spremnika.
- Provjerite antifriz u rashladnom sredstvu.
- Podesite tlak u gumi na vrijednost navedenu za puno opterećenje.
- Parkirajte vozilo u suhom, dobro provjetranom prostoru. Odaberite prvi stupanj prijenosa ili stupanj za vožnju unatrag. Spriječite gibanje vozila.
- Ne zatežite ručnu kočnicu.
- Otvorite poklopac motora, zatvorite sva vrata i zaključajte vozilo.

- Odspojite stezaljku negativnog terminala s akumulatora vozila. Uvjerite se da nijedan sustav ne radi, npr. protuprovalni alarmni sustav.

Priprema za normalno korištenje

Sljedeći zadaci se moraju izvršiti kada se vozilo priprema za ponovno korištenje:

- Spojite stezaljku negativnog terminala na akumulator vozila. Aktivirajte elektroniku električnih prozora.
- Provjerite tlak u gumama.
- Napunite spremnik tekućine za pranje.
- Provjerite razinu motornog ulja.
- Provjerite razinu rashladnog sredstva.
- Ako je potrebno, postavite registarske pločice.

Recikliranje vozila koje nije za uporabu

Informacije o centrima za odlaganje vozila na kraju vijeka trajanja i za njegovo recikliranje dostupne su na našoj web stranici. Ove radove prepustite samo ovlaštenim centrima za recikliranje.

Provjere vozila

Izvođenje radova

⚠ Upozorenje

Provjere u prostoru motora izvršite samo kad je kontakt isključen.

Ventilator hlađenja se može pokrenuti čak i ako je kontakt isključen.

⚠ Opasnost

Sustav paljenja generira izrazito visoke napone. Ne dodirujte.

Da bi se lakše raspoznali, žuto su obojani: poklopac za nadolijevanje motornog ulja, sredstva zahlađenje, tekućine za pranje kao i drška šipke za kontrolu razine ulja.

Poklopac motora

Otvaranje



Povucite polugu oslobađanja i vratite je u originalni položaj.

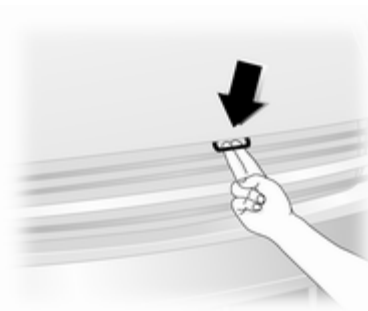

Podignite sigurnosnu kopču i otvorite poklopac motora.

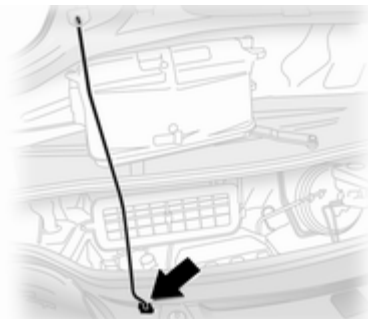

Učvrstite potpurnu šipku poklopca motora.

Zatvaranje

Prije zatvaranja poklopca motora, potpurnu šipku gurnite u držač.

Spustite poklopac motora i pustite da padne u svoju bravu. Provjerite da je poklopac motora učvršćen.

Motorno ulje

Redovito ručno provjerite razinu motornog ulja da biste spriječili oštećenje motora.

Uvjerite se da se koristi ulje odgovarajućih specifikacija. Preporučene tekućine i sredstva za podmazivanje ⇨ 146.

Provjerite kada je vozilo na vodoravnoj površini. Motor mora biti na radnoj temperaturi i isključen najmanje 10 minuta.

Izvučite šipku, obrišite je, umetnite je do kraja, izvučite van i očitajte razinu motornog ulja.

Oprez

Za održavanje pravilne razine ulja odgovarajuće kvalitete u motoru odgovoran je vlasnik vozila.

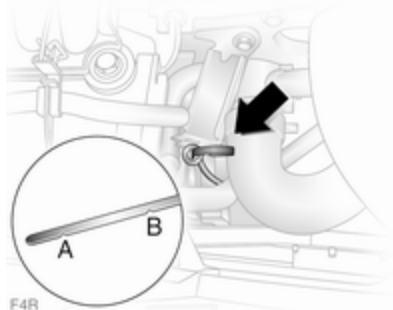

Ovisno o izvedbi motora koriste se različite šipke. Na slikama je prikazana provjera i nadolijevanje motornog ulja u odgovarajućim benzinskim i diesel motorima.

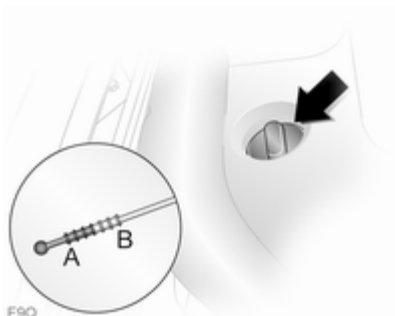

Na motorima F9Q, šipka se nalazi na čepu otvora za nadolijevanje ulja koji se mora zakrenuti suprotno od kazaljki na satu da bi se otvorio.

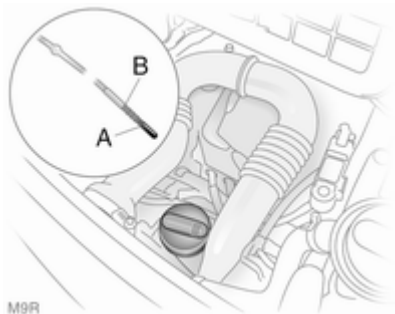

Za M9R motore, zakrenite čep suprotno od kazaljki na satu, izvucite šipku, obrišite je i ponovno umetnite do kraja.

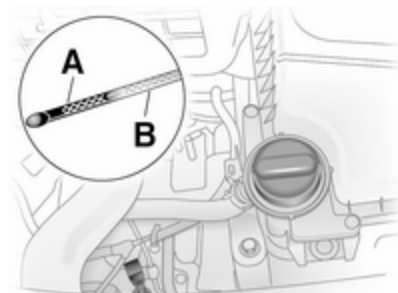

Kada razina motornog ulja padne ispod oznake "dodaj ulje" A, nadolijte motorno ulje.

Oprez

Ne dopustite da razina motornog ulja padne ispod minimalne razine!

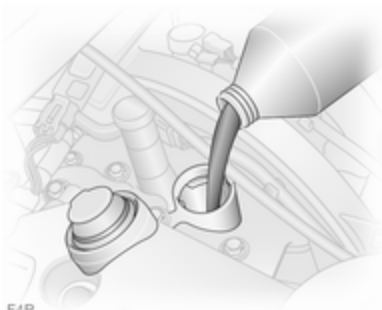

F4R

Preporučamo korištenje motornog ulja iste vrste koje je korišteno pri zadnjoj zamjeni.

Razina motornog ulja ne smije prijeći oznaku maksimuma **B** na šipci.

Oprez

Prekomjerno ulje motora mora se ispustiti ili isisati.

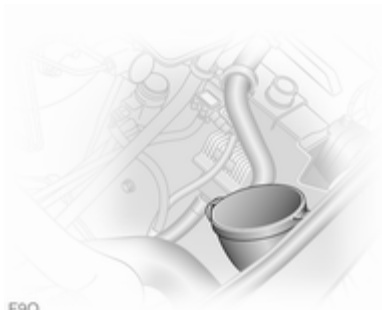

F9Q

Kako bi spriječili razlijevanje ulja pri nadolijevanju na motorima F9Q, koristite lijevak koji se nalazi na prednjoj strani prostora motora.

Za vađenje lijevka, podignite plastičnu kopču na lijevku i podignite ga gore.

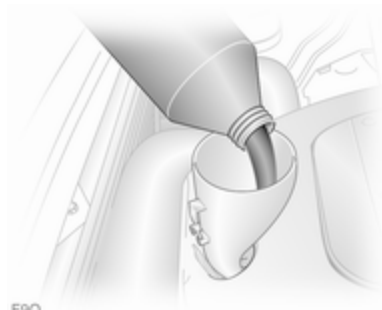

F9Q

Skinite poklopce i umetnite lijevak tako da čvrsto stoji u cijevi za nalijevanje ulja.

Pazite da pri spremanju lijevka zatvorite oba poklopca i učvrstite ga.

Do stabilizacije potrošnje motornog ulja doći će tek nakon što vozilo prijeđe nekoliko tisuća kilometara. Tek se tada može ustanoviti stvarna potrošnja.

Ako potrošnja prekorači 0,5 litara svakih 1000 km nakon ovog perioda uhodavanja, kontaktirajte radionicu.

Količine ⇨ 159, Nadzor razine motornog ulja ⇨ 67.

Postavite čep i zategnite ga.

Zračni filtar motora

Indikator protoka zraka u motoru

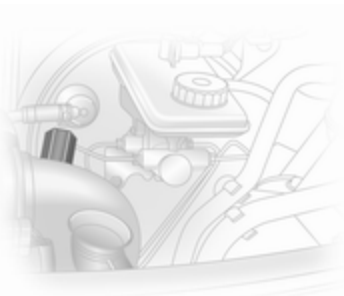

Na nekim modelima, na indukcijskom sustavu motora nalazi se indikator koji označava ako je došlo do prekida protoka zraka prema motoru.

Čisto = Nema prepreka
Crvena oznaka = Prekinut protok

Ako se crvena oznaka prikaže kada motor radi, kontaktirajte radionicu.

Rashladno sredstvo motora

Rashladno sredstvo pruža zaštitu od smrzavanja do približno -28°C .

Oprez

Koristite samo odobreni antifriz.

Razina rashladnog sredstva

Oprez

Preniska razina rashladnog sredstva može uzrokovati oštećenje motora.

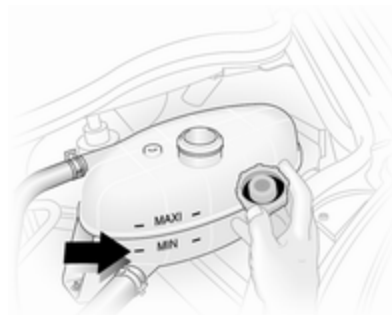

Ako je sustav hlađenja hladan, razina rashladnog sredstva treba biti iznad oznake **MIN**. Nadolijte ako je razina niska.



⚠ Upozorenje

Dopustite motoru da se ohladi prije otvaranja čepa. Pažljivo otvorite čep, lagano ispuštajući tlak.

Nadolijte antifriz. U slučaju da nemate antifriz, nadopunite sustav čistom ili destiliranom vodom. Čvrsto zategnite

čep. Koncentraciju antifrizu provjerite i obratite se radionici radi popravljanja uzroka gubitka rashladnog sredstva.

Ako je potrebna znatna količina rashladnog sredstva, bit će potrebno odzračiti zrak zaostao u sustavu hlađenja. Zatražite pomoć radionice.

Ako je temperatura rashladnog sredstva previsoka, kontrolno svjetlo  svjetli crveno na sklop instrumentata, zajedno s STOP  72. Kontaktirajte radionicu ako ima dovoljno rashladnog sredstva.

Tekućina servo upravljača

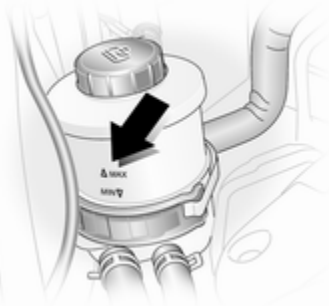

Ako razina tekućine u spremniku padne ispod oznake **MIN** kontaktirajte radionicu.

Tekućina za pranje



Napunite čistom vodom pomiješanom s odgovarajućom količinom tekućine za pranje koja sadrži sredstvo protiv smrzavanja.

Kočnice

Zvuk cviljenja označava da su kočne obloge na minimalnoj debljini. Moguć je nastavak vožnje ali kočne obloge zamijenite što je prije moguće.

Nakon ugradnje novih kočnih obloga, ne kočite nepotrebno jako tijekom nekoliko prvih vožnji.

Tekućina kočnica

Upozorenje

Tekućina za kočnice je otrovna i korozivna. Izbjegavajte kontakt s očima, kožom, tkaninama i obojanim površinama.

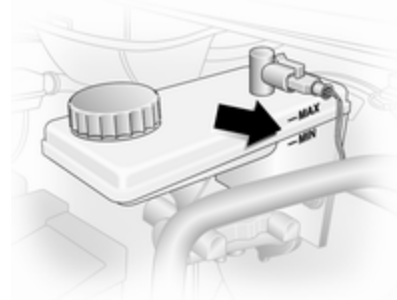

Razina tekućine za kočnice mora biti između oznaka **MIN** i **MAX**.

Prilikom nadolijevanja, osigurajte maksimalnu čistoću jer onečišćenje tekućine za kočnice može dovesti do kvara kočnog sustava. Kontaktirajte radionicu za popravljjanje uzroka gubitka tekućine za kočnice.

Koristite samo tekućinu za kočnice visokih performansi odobrenu za vaše vozilo.

Tekućina za kočnice i spojku ⇨ 146.

Akumulator

Akumulator ne treba održavati.

Baterije ne spadaju u kućno smeće. Moraju se odložiti na odgovarajuće mjesto za prikupljanje.

Parkiranje vozila na dulje od 4 tjedna može dovesti do praznjenja akumulatora. Odspojite stezaljku negativnog terminala s akumulatora vozila.

Provjerite da je kontakt isključen prije spajanja ili odspajanja akumulatora vozila.

Pristup akumulatoru

Akumulator se nalazi ispod poklopca pod a ispod prednjeg lijevog sjedala ⇨ 137.

Održavanje akumulatora

⚠ Opasnost

Pri punjenju akumulatora osigurajte dobro provjetravanje. Ako se pri punjenju akumuliraju plinovi postoji opasnost od eksplozije!

Zamjena akumulatora

Kada se mijenja akumulator, uvjerite se da u blizini pozitivne stezaljke nema otvorenih otvora za provjetravanje. Ako je otvor za provjetravanje otvoren u ovom području, mora se zatvoriti poklopcem, i mora se otvoriti provjetravanje u blizini negativne stezaljke.

Preporučamo da zamjenu akumulatora prepustite radionici.

Dodatni akumulator

Ovisno o dodatnoj opremi vozila, određeni modeli mogu imati dodatni akumulator koji se nalazi pored akumulatora vozila.

Filter diesel goriva

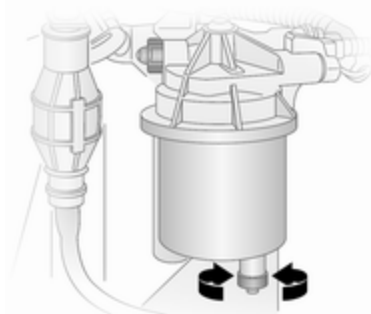

Ispustite nakupljenu vodu u filteru diesel goriva pri svakoj zamjeni motornog ulja.

Ispod kućišta filtera postavite posudu. Odvijte vijke na poklopcu filtera i na donjem dijelu filtera za otprilike jedan okretaj kako bi ispustili vodu.

Voda je ispuštena čim kroz odvrnuti vijak na dnu istječe diesel gorivo. Zategnite dva vijka.

Provjerite filter diesel goriva u kraćim intervalima ako je vozilo izloženo teškim uvjetima rada.

Odzračivanje sustava napajanja diesel gorivom

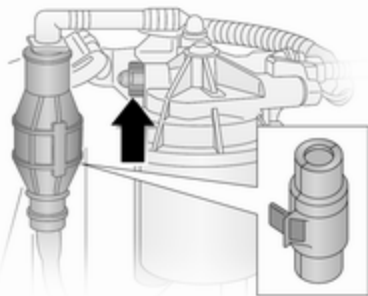

Ako je spremnik goriva u potpunosti ispražnjen, bit će potrebno ispustiti zrak ili odzračiti sustav napajanja diesel gorivom.

Napunite spremnik gorivom i nastavite kako slijedi:

1. Uklonite zaštitni poklopac s priključka dovoda pumpe.
2. Postavite odgovarajući spremnik ispod vijka ventila filtera goriva za sakupljanje goriva.
3. Odvijte vijak ventila (označen strelicom) za jedan okretaj.
4. Ručno upravljajte pumpom za napajanje gorivom lagano i ravnomjerno dok iz olabavljenog vijka filtera ne počne istjecati gorivo bez mjehurića.
5. Zategnite vijak ventila.
6. Postavite zaštitni poklopac na priključak dovoda pumpe.

Zamjena metlica brisača

Metlice brisača na vjetrobranu

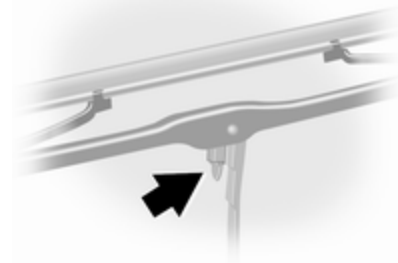

Podignite polugu brisača, pritisnite kopču prema poluzi brisača i odspojite metlicu brisača.

Metlica brisača na stražnjem prozoru

Podignite brisač, zakrenite metlicu brisača i odspojite je.

Zamjena žarulje

Zamjena sijalice

Isključite kontakt i odgovarajući prekidač ili zatvorite vrata.

Novu sijalicu držite samo za podnožje! Ne dodirujte staklo sijalice golim rukama.

Za zamjenu koristite samo sijalicu istog tipa.

Prednja svjetla

Kratko i dugo svjetlo

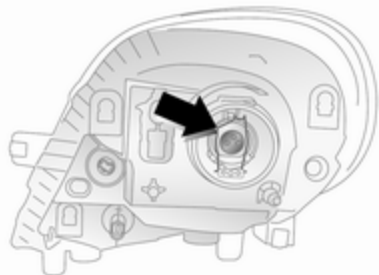

1. Skinite konektor ožičenja.
2. Skinite gumenu brtvu.
3. Odspojite osigurač i izvucite sijalicu.
4. Stavite novu sijalicu i stavite držač pazeći pritom da je žarulja pravilno okrenuta.
5. Stavite gumenu brtvu i konektor ožičenja.

Bočna svjetla

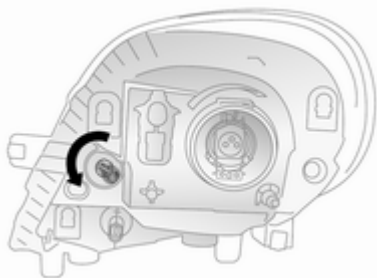

1. Izvadite držač sijalice iz kućišta svjetla zakretanjem za 90°.
2. Zamijenite sijalicu.
3. Umetnite držač sijalice u sklop svjetla.

Svjetla za maglu

Zamjenu sijalice prepustite radionici.

Prednji pokazivači smjera

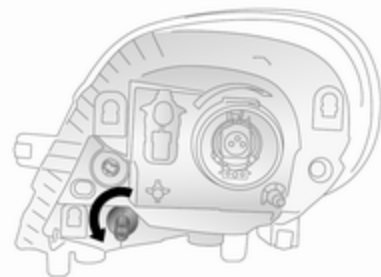

1. Izvadite držač sijalice iz kućišta svjetla zakretanjem za 90°.
2. Zamijenite sijalicu.
3. Umetnite držač sijalice u sklop svjetla.

Stražnja svjetla

Stražnje svjetlo kočenja, pokazivač smjera i stražnja svjetla

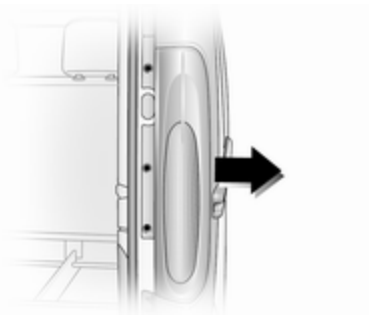

1. Odvijte 3 vijka (koristeći priloženi alat).

2. Pažljivo odvojite sklop svjetla sa osigurača na vanjskoj strani i uklonite ga.

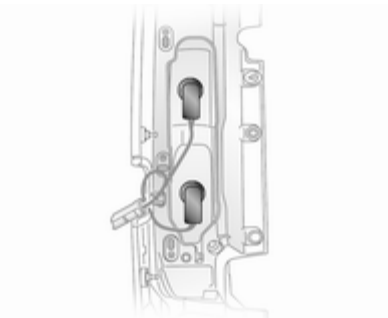

3. Zakrenite držač sijalice da biste ga odvojili od sklopa svjetla.
4. Zamijenite sijalicu.
5. Gurnite da biste držač sijalice umetnuli u sklop svjetla - zatim zakrenite za učvršćenje.
6. Provjerite da je ožičenje pravilno postavljeno.
7. Sklop svjetla postavite u ležište, pazeći da pravilno nasjedne.
8. Sklop svjetla stavite na osigurače i zavijte 3 vijka.

Bočni pokazivači smjera

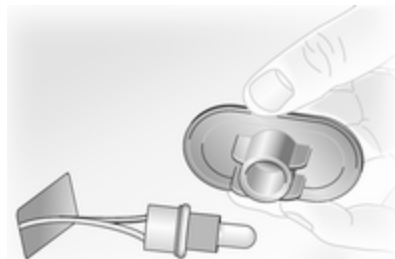

1. Otpustite držače svjetla koristeći plošnati odvijač i izvadite sklop svjetla iz otvora.
2. Izvadite držač sijalice iz sklopa svjetla zakretanjem za 90° i zamijenite sijalicu.
3. Umetnite držač sijalice u sklop svjetla i sklop svjetla umetnite u otvor.

Središnje visoko ugrađeno stop svjetlo

Zamjenu sijalica prepustite radionici.

Svjetlo za vožnju unatrag

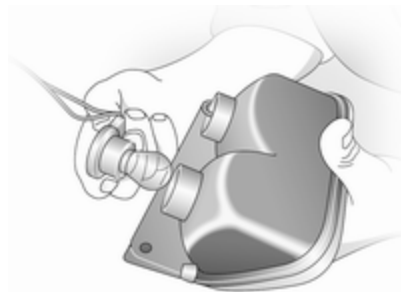

1. Odvijte 2 vijka (koristeći priloženi alat) i uklonite sklop svjetla.
2. Zakrenite držač sijalice da biste ga odvojili od sklopa svjetla.
3. Zamijenite sijalicu.
4. Gurnite da biste držač sijalice umetnuli u sklop svjetla - zatim zakrenite za učvršćenje.
5. Umetnite sklop svjetla i učvrstite sa 2 vijka.

Osvjetljenje registarske pločice

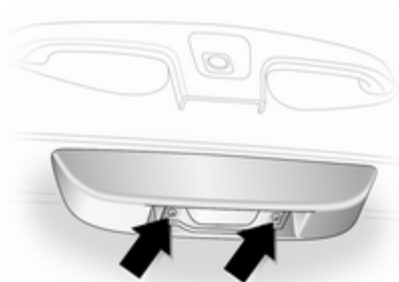

1. Odvijte 2 vijka (strelice) i skinite leću.
2. Zamijenite sijalicu.
3. Ugradite leću i učvrstite vijcima.

Stražnje svjetlo za maglu

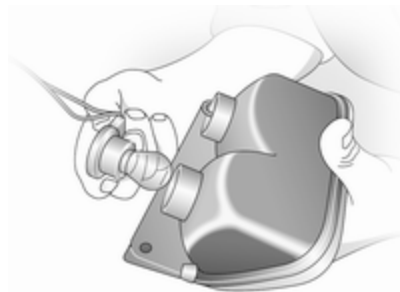

1. Odvijte 2 vijka (koristeći priloženi alat) i uklonite sklop svjetla.
2. Zakrenite držač sijalice da biste ga odvojili od sklopa svjetla.
3. Zamijenite sijalicu.
4. Gurnite da biste držač sijalice umetnuli u sklop svjetla - zatim zakrenite za učvršćenje.
5. Umetnite sklop svjetla i učvrstite sa 2 vijka.

Svjetla u unutrašnjosti

Prednje svjetlo u unutrašnjosti

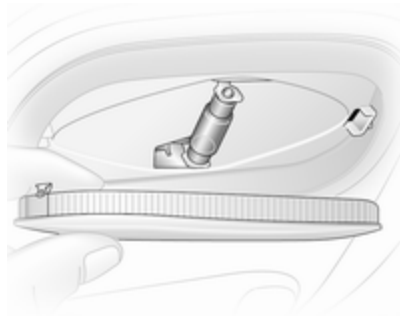

1. Skinite leću koristeći plosnati odvijač.
2. Zamijenite sijalicu.
3. Umetnite sklop leće.

Svjetlo prtljažnika

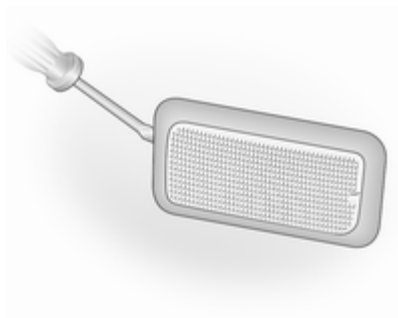

1. Skinite sklop svjetla koristeći plosnati odvijač.
2. Da biste pristupili sijalici, skinite stražnji poklopac sa sklopa svjetla.
3. Zamijenite sijalicu i postavite stražnji poklopac.
4. Umetnite sklop leće.

Stražnja svjetla u unutrašnjosti

Zamjenu sijalica prepustite radionici.

Svjetlo pretinca za rukavice

Zamjenu sijalica prepustite radionici.

Osvjetljenje ploče s instrumentima

Zamjenu sijalica prepustite radionici.

Električni sustav

Osigurači

Podaci na zamjenskom osiguraču moraju odgovarati podacima na neispravnom osiguraču.

Kutija s osiguračima je smještena na lijevoj strani ploče s instrumentima, ispod držača za šalice.

Prije zamjene osigurača isključite odgovarajući prekidač i kontakt.

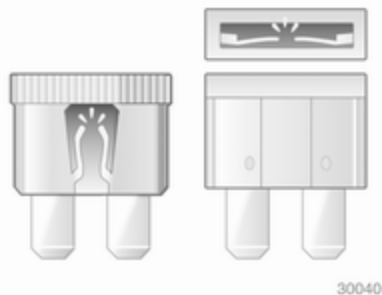

Pregoreni osigurač ćete prepoznati po rastaljenoj žici. Ne zamjenjujte osigurač dok nije uklonjen uzrok greške.

Preporuča se nošenje kompletnog seta osigurača. Unutar kutije s osiguračima pripremljen je prostor za smještaj rezervnih osigurača.

Neke funkcije su zaštićene s više osigurača.

Osigurači mogu biti umetnuti i bez postojanja funkcije.

Hvataljka osigurača

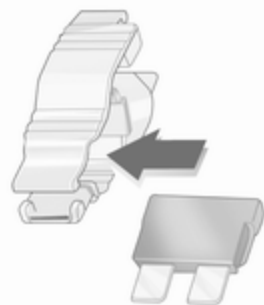
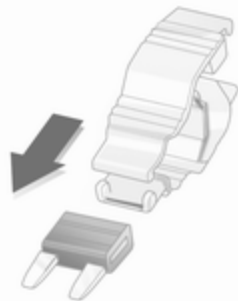



30044

Za pomoć u zamjeni osigurača, u kutiji s osiguračima se nalazi hvataljka za osigurače.

Hvataljku osigurača postavite na različite tipove osigurača s gornje strane ili bočno, i izvucite osigurač.

Kutija s osiguračima ploče s instrumentima

















Nalazi se na lijevoj strani vozila ploče s instrumentima, ispod držača za šalice.

Uklonite pepeljaru iz lijevog držača za šalicu i otvorite poklopac kutije s osiguračima. Iza poklopca ne spremajte nikakve predmete.

Neki krugovi mogu biti zaštićeni sa više osigurača.

Oznaka Namjena

	Klima uređaj
	Grijanje vanjskih ogledala
	Grijanje prednjih sjedala
	Električni prozori
	Lijevo dugo svjetlo
	Desno dugo svjetlo
	Brisači vjetrobrana
	Radio, Infotainment sustav
	Upaljač za cigarete
Boiler	Grijač stražnjeg putničkog prostora
	Sirena
	Lijevo kratko svjetlo
	Desno kratko svjetlo
	Ploča s instrumentima
	Grijanje
	Svjetlo u unutrašnjosti

Oznaka Namjena

Ⓜ	Sustav protiv blokiranja kotača
🔥	Grijanje stražnjih prozora
📺	Sat, svjetla u unutrašnjosti, radio, infotainment sustav
UCH	Sustav ubrizgavanja goriva
INJ	
🚿	Pranje stražnjeg prozora
🗑️	Brisač stražnjeg prozora
🔦	Lijevo bočno svjetlo
🔦	Desno bočno svjetlo
🔒	Središnje zaključavanje
🗨️	Električno podesiva vanjska ogledala
STOP	Stop kontrolno svjetlo, svjetla za vožnju po danu
🚧	Stražnje svjetlo za maglu
🚧	Prednja svjetla za maglu

Oznaka Namjena

⊖	Priključak za napajanje
T	Tahograf

Alat vozila

Alat

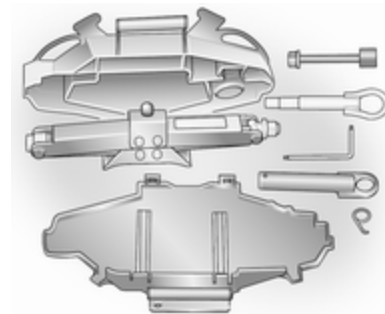

Dizalica, adapteri, ključ sa zapinjačem, torx odvijač, kuka za poklopac glavčine kotača, karika za vuču i alat za sigurnosne vijke rezervnog kotača nalaze se u kutiji koja je smještena ispod sjedala vozača.

Rezervni kotač ⇨ 136.

Vozila s kitom za popravak gume: Karika za vuču i torx ključ su spremljeni s kitom za popravak prazne gume, ispod prednjeg sjedala.

Kit za popravak gume ⇨ 131.

Kotači i gume

Stanje guma, stanje naplataka

Rubove prelazite polako i po mogućnosti pod pravim kutom. Vožnja preko oštih rubova može prouzročiti oštećenje gume i naplatka. Prilikom parkiranja pazite da gumu ne pritisnete uz rubni kamen.

Redovito provjerite oštećenja naplataka. U slučaju oštećenja ili neuobičajenog trošenja zatražite pomoć radionice.

Gume

Gume koje su tvornički ugrađene, prilagođene su ovjesu, te nude optimalni komfor u vožnji i sigurnost.

Zimske gume

Zimske gume pružaju veću voznu sigurnost na temperaturama ispod 7 °C i stoga ih treba ugraditi na sve kotače.

Ovisno o propisima specifičnima za zemlju, napomena koja označava maksimalnu dozvoljenu brzinu za gume mora biti postavljena u vidnom polju vozača.

Oznake guma

Primjerice **195/65 R 16 88 Q**

- 195** = Širina gume, mm
- 65** = Odnos širine i visine gume, %
- R** = Vrsta pojasa: Radijalni
- RF** = Tip: RunFlat
- 16** = Promjer naplatka, inča
- C** = Teretna ili komercijalna uporaba
- 88** = Indeks opterećenja, npr. 88 odgovara 567 kg
- Q** = Slovo koda brzine

Slovo koda brzine:

- Q** = do 160 km/h
- S** = do 180 km/h
- T** = do 190 km/h
- H** = do 210 km/h
- V** = do 240 km/h
- W** = do 270 km/h

Tlak u gumi

Tlak u hladnim gumama provjerite najmanje svakih 14 dana i prije početka svakog dužeg putovanja. Ne zaboravite rezervni kotač.

Tlak u gumama ⇨ 159.

Podaci o tlaku u gumama odnose se na hladne gume. Vrijede za ljetne i zimske gume.

Gumu rezervnog kotača uvijek napumpajte na tlak za puno opterećenje.

Manji ili veći tlak u gumama od propisanog utječe na sigurnost, vozne karakteristike, komfor i potrošnju, te povećava trošenje guma.

⚠ Upozorenje

Ako je tlak u gumama suviše nizak, to može uzrokovati jako zagrijavanje guma i unutrašnja oštećenja, te pri velikim brzinama može doći do odvajanja dijelova vozne površine guma pa čak i do pucanja guma.

Dubina profila

Redovito provjeravajte dubinu profila.

Kada dubina profila padne ispod 2–3 mm (zimske gume: 4 mm), gume trebate zamijeniti iz sigurnosnih razloga.



Zakonski dopuštena minimalna dubina profila (1,6 mm) dosegnuta je ako se profil istrošio do oznake istrošenosti (TWI). Njihov položaj je radi lakšeg uočavanja označen oznakom s bočne strane gume.

Ako se prednje gume troše više nego stražnje, zamijenite prednje i stražnje kotače. Osigurajte da su smjer i rotacija kotača isti kao i prije.

Gume stare, čak i ako se ne koriste. Preporučamo zamjenu gume svakih 6 godina.

Promjena veličine guma i kotača

Ako se koriste gume druge veličine u odnosu na ugrađene u tvornici, može biti potrebno reprogramirati brzinomjer kao i nominalni tlak u gumi i napraviti druge izmjene na vozilu.

⚠ Upozorenje

Uporaba neprikladnih guma ili kotača može uzrokovati nesreću i može imati za posljedicu poništenje atesta vozila.

Poklopci kotača

Moraju se koristiti tvornički odobreni poklopci kotača i gume za određeno vozilo i u skladu su s odgovarajućom zahtjevima na kombinaciju kotača i gume.

Ako se koriste poklopci kotača i gume koji nisu tvornički odobreni, gume ne moraju imati greben za zaštitu naplatka.

Poklopci kotača ne smiju ometati hlađenje kočnica.

⚠ Upozorenje

Uporaba nepodesnih guma ili poklopaca kotača može dovesti do naglog gubitka tlaka i time do nezgode.

Lanci za snijeg



Uporaba lanaca je dopuštena samo na prednjim kotačima.

Upotrebljavajte samo fino pletene lance koji proširuju gaznu površinu i unutrašnju stranicu gume najviše 15 mm (uključujući bravu lanca).

Za gumu veličine 215/65 R16, kontaktirajte radionicu.

⚠ Upozorenje

Oštećenje može prouzročiti puknuće gume.

Poklopci kotača na čeličnim naplacima mogu doći u kontakt s dijelovima lanaca. U tim slučajevima skinite poklopce kotača.

Lanci za snijeg mogu se koristiti samo pri brzinama do 50 km/h i, kad putujete po cestama na kojima nema snijega, mogu se koristiti kratki period jer se brzo troše na tvrdoj cesti i mogu puknuti.

Komplet za popravak gume

Manja oštećenja na profilu gume ili bočnim stranicama mogu se popraviti kitom za popravak gume.

Strana tijela ne vadite iz gume.

Oštećenja gume veća od 4 mm ili oštećenja na bočnoj stranici gume u blizini naplatka se ne mogu popraviti kitom za popravak gume.

⚠ Upozorenje

Ne vozite brže od 80 km/h.
Ne koristite dulje vrijeme.
Može utjecati na upravljanje
i rukovanje.

Ako je vozilo ima praznu gumu:
Zategnite ručnu kočnicu i ukopčajte
prvi stupanj prijenosa ili stupanj
prijenosa za vožnju unatrag.
Kit za popravak gume se nalazi ispod
prednjeg sjedala.



1. Izvadite kompresor iz kita za popravak gume.
2. Izvadite kabel za napajanje i crijevo za zrak iz spremišta na donjoj strani kompresora.



3. Crijevo za zrak kompresora navijte na priključak na boci sa sredstvom za brtvljenje.
4. Bocu sa sredstvom za brtvljenje postavite u držač na kompresoru. Postavite kompresor u blizini gume tako da je boca sa sredstvom za brtvljenje uspravna.
5. Odvijte kapicu ventila sa oštećene gume.

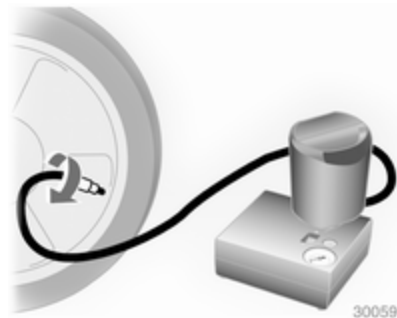

6. Crijevo za punjenje navijte na ventil gume.
7. Prekidač kompresora mora biti u položaju **O**.
8. Spojite utikač kompresora na priključak za dodatnu opremu ili priključak upaljača za cigarete. Kako bi izbjegli pražnjenje akumulatora, preporučamo da pokrenete motor.

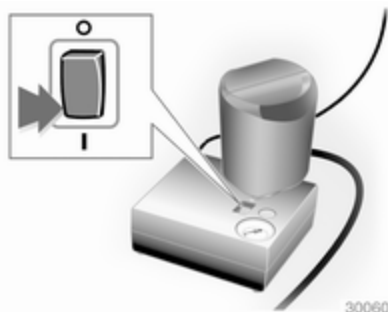

9. Pregibni prekidač na kompresoru pomaknite u položaj I. Guma se puni sredstvom za brtvljenje.
10. Mjerač tlaka kompresora kratko pokazuje do 6 bar (600 kPa/ 87 psi). Tada tlak počinje padati.
11. Kompletno sredstvo za brtvljenje je upumpano u gumu. Započinite pumpanje gume.

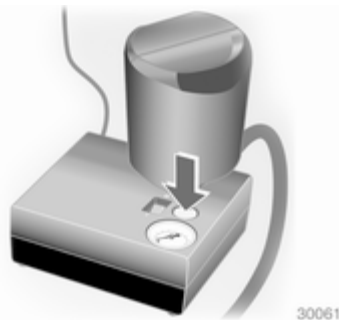

12. Propisani tlak u gumi trebao bi se postići u roku od 10 minuta. Tlak u gumi ⇄ 159. Kada postignete propisani tlak, isključite kompresor.

Ako propisani tlak nije postignut u roku od 10 minuta, odspojite kit za popravak gume. Pomaknite vozilo za jedan okretaj gume (približno 2 metra). Ponovno spojite kit za popravak gume i nastavite postupak pumpanja tijekom 10 minuta. Ako propisani tlak još uvijek nije postignut, guma je previše oštećena. Zatražite pomoć radionice.

Prekomjerni tlak smanjite pritiskom na gumb iznad mjerača tlaka.

Ne koristite kompresor dulje od 10 minuta.

13. Odspojite kit za popravak gume. Crijevo za pumpanje gume spojite na slobodni priključak na boci sa sredstvom za brtvljenje. To sprječava curenje sredstva za brtvljenje. Kit za popravak gume spremite ispod prednjeg sjedala.
14. Ostatke sredstva za brtvljenje uklonite krpom.
15. Naljepnicu s naznačenom maksimalnom brzinom skinite s kita za popravak gume i naljepite u vidnom polju vozača.

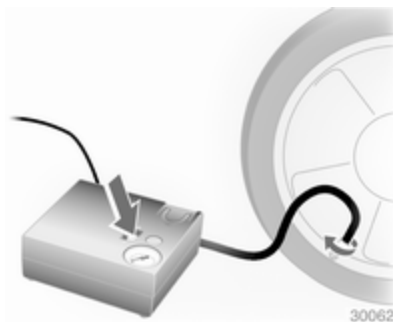

16. Odmah nastavite vožnju tako da se sredstvo za brtvljenje u gumi jednoliko raspoređi. Zaustavite se nakon otprilike 10 km vožnje, ali ne dulje od 10 minuta, zaustavite se i provjerite tlak u gumi pomoću kompresora. Kada to radite, crijevo kompresora za zrak, spojite direktno na ventil gume.
17. Ako je tlak u gumi veći od 3,1 bar (310 kPa/45 psi), podesite ga na točnu vrijednost. Ponavljajte postupak dok više ne bude gubitak tlaka.
- Ako je tlak u gumi pao ispod 3,1 kPa (310 kPa/45 psi), vozilo

se ne smije voziti. Zatražite pomoć radionice.

18. Kit za popravak gume spremite ispod prednjeg sjedala.

⚠ Upozorenje

Ne dozvolite da sredstvo za brtvljenje dođe u kontakt s kožom, očima ili odjećom. Ako ga progutate, odmah zatražite pomoć liječnika.

Napomena

Vozne karakteristike popravljene gume su značajno drugačije, stoga ovu gumu zamijenite.

Ako začujete neuobičajenu buku ili ako kompresor postane vruć, isključite kompresor na najmanje 30 minuta.

Ugrađeni sigurnosni ventil otvara se na 7 bara.

Pazite na datum isteka kita za popravak gume. Nakon tog datuma se više ne mogu jamčiti njegove sposobnosti brtvljenja. Obratite pažnju na upute o skladištenju na boci sa sredstvom za brtvljenje.

Iskorištenu bocu sa sredstvom za brtvljenje zamijenite. Bocu odložite prema primjenjivim zakonskim propisima.

Kompresor i sredstvo za brtvljenje mogu se koristiti od približno -30 °C.

Priloženi adapteri se mogu koristiti za napuhavanje drugih predmeta npr. nogometne lopte, zračnih madraca, čamaca itd. Nalaze se s donje strane kompresora. Za uklanjanje, navijte crijevo kompresora za zrak i izvucite adapter.

Zamjena kotača

Neka vozila su opremljena kitom za popravak gume umjesto rezervnim kotačem ↪ 131.

Izvršite sljedeće pripreme i pošaljite sljedeće informacije:

- Parkirajte vozilo na ravnoj, tvrdj podlozi koja nije skliska. Prednji kotači moraju biti usmjereni ravno naprijed.
- Zategnite ručnu kočnicu i ukopčajte prvi stupanj prijenosa ili stupanj prijenosa za vožnju unatrag.
- Uklonite rezervni kotač ⇨ 136.
- Nikada ne vršite zamjenu više od jednog kotača odjednom.
- Dizalicu koristite samo za zamjenu kotača u slučaju probijanja, ne za zamjenu sezonskih zimskih ili ljetnih guma.
- Ako je podloga na koju se dizalica oslanja mekana, ispod dizalice je potrebno postaviti čvrstu podlogu (maksimalne debljine 1 cm).
- U podignutom vozilu ne smiju se nalaziti osobe ili životinje.
- Ne uvlačite se ispod podignutog vozila.
- Ne pokrećite motor kada je vozilo podignuto na dizalici.

1. Skinite poklopac kotača ⇨ 128.

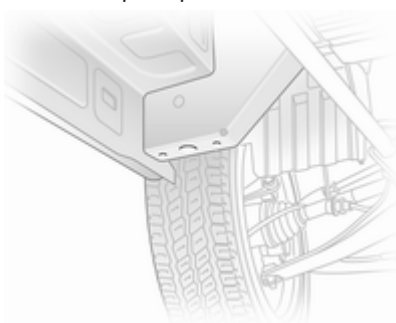

2. Odvijte svaki vijak kotača za pola okretaja korištenjem ključa sa zapinjačem i adaptera. Ključ sa zapinjačem se treba okretati suprotno od kazaljki na satu za odvijanje vijaka. Okrenite ključ sa zapinjačem ako je potrebno.

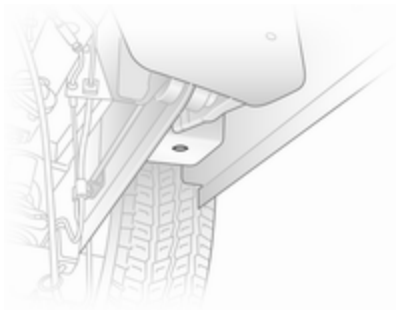

3. Podignite vozilo postavljanjem podizne papučice dizalice tako da se izdanak na vrhu nalazi ispod rupe za dizalicu koja je najbliža kotaču koji se zamjenjuje.

Provjerite da je dizalica pravilno pozicionirana. Podnožje dizalice mora biti na podlozi točno ispod rupe za dizalicu tako da se spriječi klizanje.

4. Ugradite adapter na dizalicu i podignite vozilo zakretanjem ključa sa zapinjačem dok se kotač ne podigne sa podloge.

5. U potpunosti odvijte vijke kotača zakretanjem suprotno od kazaljki na satu i obrišite ih krpom.
Postavite vijke kotača negdje gdje se navoji neće zaprljati.
6. Zamijenite kotač.
7. Postavite vijke kotača.
8. Spustite vozilo.
9. Zategnite svaki vijak kotača križnim redoslijedom. Moment zatezanja je 140 Nm.
10. Postavite poklopac kotača.
11. Zamijenite kotač.
12. Zamijenjeni kotač ↻ 136 i alat vozila spremite ↻ 128.
13. Novi kotač balansirajte na vozilu. Provjerite tlak u gumi ugrađenog kotača ↻ 159 a također i moment pritezanja vijaka kotača što je prije moguće.

Neispravnu gumu obnovite ili popravite.

Rezervni kotač

Neka vozila su opremljena kitom za popravak gume umjesto rezervnim kotačem ↻ 131.

Korištenje rezervnog kotača koji je manji od ostalih kotača ili zajedno sa zimskim gumama može utjecati na vozne osobine. Oštećenu gumu zamijenite što je prije moguće.

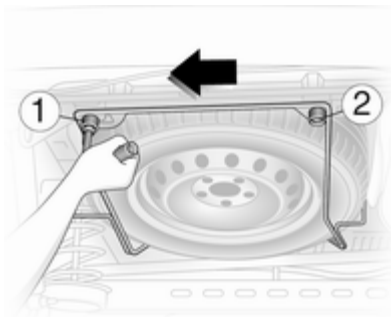

Rezervni kotač je montiran ispod stražnjeg podvozja i može se učvrstiti korištenjem sigurnosnog vijka koji se može ukloniti samo isporučenim alatom.

⚠ Upozorenje

Zbog težine rezervnog kotača, budi pažljivi pri otpuštanju nosača rezervnog kotača. Nemojte do kraja odviti vijak 1.

Rezervni kotač pridržite prikladnim predmetom kako bi spriječili slučajno padanje kad se odvijaju vijci nosača – opasnost od ozljeda!

Možda će biti potrebno podići vozilo dizalicom kako bi omogućili pristup kotaču kod natovarenog vozila s praznom stražnjom gumom.

Odvijte vijak 1 da biste otpustili nosač rezervnog kotača pazeći pritom da ga ne odvijete do kraja. Odvijte vijak 2 i izvucite ga, povucite nosač u lijevo, dok se ne odvoji od vijka 1 te ga spustite.

Pri stavljanju kotača pazite da je nosač rezervnog kotača pravilno postavljen prije zatezanja vijaka.

Ljetne i zimske gume

Ako koristite zimske gume, rezervni kotač može imati ljetnu gumu.

Ako koristite rezervni kotač s ljetnom gumom: može se odraziti na upravljivost vozila, posebice na klizavoj površini ceste.

Gume sa smjerom okretanja

Gume s unaprijed određenim smjerom okretanja ugrađuju se s propisanim smjerom okretanja. Smjer okretanja raspoznat ćete po simbolu (primjerice strelica) koji se nalazi s bočne strane gume.

Sljedeće vrijedi za gume ugrađene u suprotnom smjeru od okretanja:

- Može utjecati na vozne osobine. Oštećenu gumu obnovite ili popravite što je prije moguće.
- Ne vozite brže od 80 km/h.
- Vozite posebice pažljivo na mokrim i snijegom pokrivenim površinama ceste.

Pokretanje spojnim kablom

Ne pokrećite motor korištenjem punjača akumulatora.

Motor vozila s ispražnjenim akumulatorom može se pokrenuti pomoću kablova za pokretanje i akumulatora drugog vozila.

Upozorenje

Budite iznimno pažljivi kad vršite pokretanje kablovima. Svako odstupanje od sljedećih uputa može uzrokovati ozljede ili oštećenja koja mogu nastati uslijed eksplozije akumulatora, kao i oštećenja električnih sustava u oba vozila.

- Nikada ne izlažite akumulator otvorenom plamenu ili iskrama.
- Pri temperaturama oko 0 °C ispražnjeni akumulator se već može smrznuti. Prije spajanja kablova za pokretanje akumulator odmrznite.

- Izbjegavajte kontakt s očima, kožom, tkaninama i obojanim površinama. Tekućina sadrži sumpornu kiselinu koja pri izravnom kontaktu uzrokuje ozljede i oštećenja.
- Pri radu s akumulatorom zaštitite oči i koristite zaštitnu odjeću.
- Koristite pomoćni akumulator istog napona (12 V). Njegov kapacitet (Ah) ne smije biti znatno manji od ispražnjenog akumulatora.
- Koristite kablove za pokretanje s izoliranim štikaljkama i promjera najmanje 16 mm² (25 mm² za diesel motore).
- Ispražnjeni akumulator ne odspajajte iz strujnog kruga vozila.
- Isključite sve nepotrebne električne potrošače.
- Za vrijeme postupka pokretanja ne naginjite se iznad akumulatora.
- Ne dozvolite da se polne stezaljke jednog kabla dotiču sa stezaljkama drugog kabla.

- Vozila ne smiju doći u kontakt jedno s drugim tijekom postupka pokretanja kablovima.
- Pritegnite ručnu kočnicu, mjenjač u neutralnom položaju.

Pristup akumulatoru

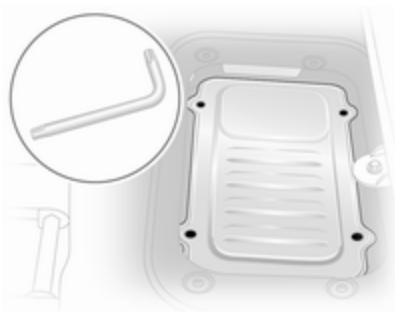

Akumulator se nalazi ispod poklopca poda ispod prednjeg lijevog sjedala. Podignite poklopac poda i koristite alat isporučen u kutiji s alatom (ili kit za popravak gume) za odvijanje 4 vijka.

Prilikom zamjene, obratite pažnju na položaj strelice koja je usmjerena prema naprijed na poklopcu akumulatora.

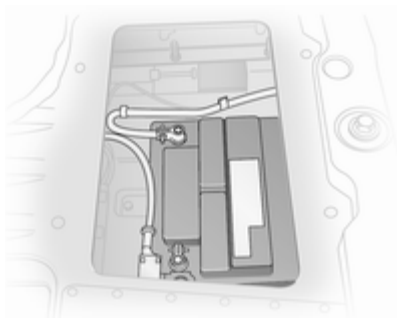

Uklonite ploču poklopca za pristup akumulatoru.

Postupak pokretanja kablovima

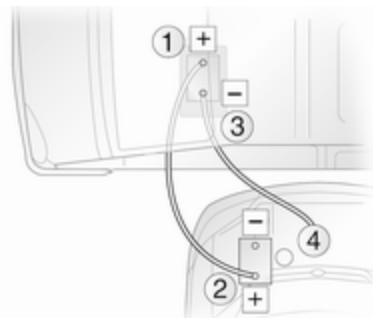

Redosljed spajanja kablova:

1. Spojite crveni kabel na pozitivni terminal pomoćnog akumulatora.
2. Spojite drugi kraj crvenog kabela na pozitivni terminal ispražnjenog akumulatora.
3. Spojite crni kabel na negativni terminal pomoćnog akumulatora.
4. Spojite drugi kraj crnog kabela na točku uzemljenja vozila, kao što je blok motora ili vijčani spoj nosača motora. Spojite što je dalje

moguće od ispražnjenog akumulatora, ipak najmanje 60 cm.

Kablove postavite tako da ih ne može zahvatiti neki od pokretnih dijelova motora.

Za pokretanje motora:

1. Pokrenite motor vozila koje daje struju kod pokretanja kablovima.
2. Nakon 5 minuta, pokrenite drugi motor. Pokušaji pokretanja motora ne smiju trajati dulje od 15 sekundi i to u razmacima od 1 minute.
3. Pustite da oba motora rade približno 3 minute u slobodnom hodu s priključenim kabelima.
4. Uključite električne potrošače (npr. prednja svjetla, grijanje stražnjeg prozora) na vozilu koji se pokreće kablovima.
5. Pri skidanju kablova postupite točno suprotnim redoslijedom.

Vuča

Vučenje vozila

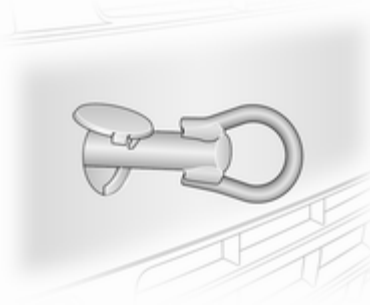

Karika za vuču je spremljena s alatom vozila ↗ 128.

Postavite kariku za vuču do kraja u prednju točku za vuču.

Pričvrstite uže za vuču - ili još bolje šipku za vuču - na kariku za vuču, nikada za odbojnik i dijelove prednjeg ovjesa.

Oprez

Nemojte vući vozilo od iza. Prednja ušica za vuču smije se koristiti jedino za vuču, a ne za vraćanje vozila.

Uključite kontakt kako biste otključali kolo upravljača te kako bi mogli upotrijebiti svjetlo kočnica, sirenu i brisače vjetrobrana.

Mjenjač je u praznom hodu.

Upalite upozoravajuća svjetla za opasnost na obojnim vozilima.

Ako nije moguće odabrati prazni hod na vozilima s MTA mjenjačem, vozilo se mora vući samo s pogonskim kotačima podignutima s tla.

Oprez

Lagano krenite. Izbjegavajte trzaje. Velike vučne sile mogu oštetiti vozilo.

Kad motor ne radi, potrebna je znatno veća sila za kočenje i upravljanje.

Da bi spriječili ulaz ispušnih plinova vučnog vozila u putnički prostor, uključite sustav recirkulacije zraka i zatvorite prozore.

Zatražite pomoć radionice.

Nakon vuče, odvijte kariku za vuču.

Vuča drugog vozila

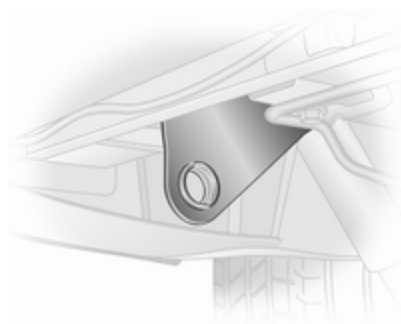

Fiksna kuka za vuču nalazi se ispod stražnjeg odbojnika.

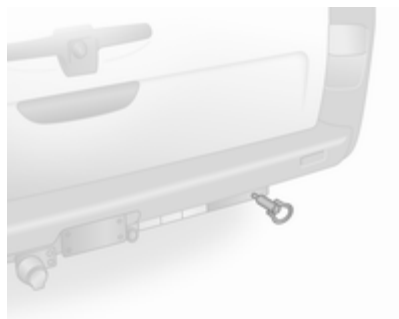

Vozila s opremom za vuču imaju priključak za demontažnu kariku za vuču. Kariku za vuču koja se nalazi s alatom umetnite u priključak i pritegnite do kraja.

Pričvrstite uže za vuču - ili još bolje šipku za vuču - na kariku za vuču, nikad za stražnju osovinu i dijelove ovjesa.

Stražnja karika za vuču se smije koristiti samo za vuču a ne za izvlačenje vozila.

Oprez

Lagano krenite. Izbjegavajte trzaje. Velike vučne sile mogu oštetiti vozilo.

Njega izgleda

Njega vanjštine

Brave

Brave su tvornički namazane visoko kvalitetnom mašću za cilindre brava. Koristite sredstvo za odmrzavanje samo kada je neophodno, jer to uklanja mast i utječe na funkciju brave. Nakon korištenja sredstva za odmrzavanje, obratite se radionici radi podmazivanja brava.

Pranje

Lak vašeg vozila je izložen utjecajima okoline. Redovito operite i konzervirajte vozilo voskom. Kada koristite automatske autopraonice, odaberite program koji uključuje zaštitu voskom.

Ptičji izmet, mrtve insekte, smolu, pelud i sl. odmah očistite, budući da sadrže agresivne sastojke koji mogu oštetiti lak.

Ako koristite autopraonicu, ponašajte se prema uputama proizvođača autopraonice. Brisači vjetrobrana

i stražnjeg prozora moraju biti isključeni. Uklonite antenu i vanjsku opremu kao što su krovni nosači itd.

Ako vozilo perete ručno, budite sigurni da su unutrašnje strane blatobrana dobro isprane.

Očistite rubove i preklope na otvorenim vratima i poklopcu motora kao i područja koja oni pokrivaju.

Za podmazivanje šarki svih vrata obratite se radionici.

Ne čistite prostor motora mlazom pare ili mlazom pod visokim tlakom.

Vozilo temeljito isperite i obrišite kožnom krpom. Kožnu krpnu češće isperite. Za lakirane i za prozorske površine koristite različite kožne krpe: ostaci voska na staklima smanjuju vidljivost.

Za uklanjanje mrlja od katrana ne koristite tvrde predmete. Na lakiranim površinama koristite sprej za uklanjanje katrana.

Vanjska svjetla

Poklopci prednjih i drugih svjetala izrađeni su od plastike. Ne koristite abrazivna ili nagrizajuća sredstva, strugalo za led, te ih ne čistite dok su suhi.

Poliranje i zaštita voskom

Vozilo redovito zaštitite voskom (barem kada voda više ne stvara kuglice). U suprotnom, lak će se isušiti.

Poliranje je potrebno samo ako je lak matirao ili ako su se za njega uhvatile tvrde supstance.

Sredstvo za poliranje sa silikonom stvara zaštitni sloj, te nije potrebno konzerviranje.

Plastične dijelove karoserije ne tretirajte voskom ili sredstvima za poliranje.

Prozori i metlice brisača vjetrobrana

Prikladna je meka krpa bez vlakana ili koža za staklo uz primjenu sredstva za čišćenje prozora i odstranjivača insekata.

Prilikom čišćenja stražnjeg prozora s grijačem, pazite da ne oštetite žice grijača.

Za mehaničko odstranjivanje leda upotrebljavajte uobičajeno strugalo za led oštih rubova. Strugalo čvrsto pritisnite uz staklo, kako ispod strugala ne bi dospjela prijavština koja može oštetiti staklo (ogrebotine).

Zaprljane metlice brisača očistite mekanom krpom i sredstvom za čišćenje prozora.

Kotači i gume

Ne koristite uređaje za čišćenje mlazom pod visokim tlakom.

Naplatke očistite pH neutralnim sredstvom za čišćenje kotača.

Naplaci su lakirani i mogu se njegovati istim sredstvima kao i karoserija.

Oštećenja laka

Manja oštećenja laka popravite olovkom za retuširanje prije stvaranja korozije. Za popravak većih oštećenja ili područja s korozijom kontaktirajte radionicu.

Podvozje

Neka područja podvozja vozila imaju PVC presvlaku dok druga kritična područja imaju dugotrajnu presvlaku od zaštitnog voska.

Nakon pranja podvozja, provjerite podvozje i ako je potrebno zaštitite ga voskom.

Materijali od bitumena/gume mogu oštetiti PVC sloj. Radove na podvozju izvršite u radionici.

Prije i nakon zime, operite podvozje i provjerite sloj zaštitnog voska.

Prostor motora

Preporuča se pranje prostora motora i zaštita voskom prije i nakon zimskog perioda vožnje. Prije pranja motora, zaštitite alternator i spremnik tekućine za kočnice plastičnom folijom.

Prilikom pranja motora pomoću uređaja pod tlakom, ne usmjeravajte mlaz prema sastavnim dijelovima sustava protiv blokiranja kotača (ABS), klima uređaja, ili na remenski prijenos i njegove sastavne dijelove.

Nakon pranja motora, sve komponente u prostoru motora temeljito zaštitite u radionici zaštitnim voskom.

Ne koristite uređaje za čišćenje mlazom pod visokim tlakom.

Oprema za vuču

Ne čistite motku kuke za vuču mlazom pare ili mlazom pod visokim tlakom.

Njega unutrašnjosti

Unutrašnji prostor i presvlake

Unutrašnjost vozila, uključujući ploču s instrumentima i obloge, čistite samo suhom krpom ili sredstvom za čišćenje unutrašnjosti.

Ploču s instrumentima treba čistiti samo mekanom vlažnom krpom.

Presvlake od tkanine čistite pomoću usisavača i četke. Uklonite mrlje sredstvom za čišćenje presvlaka.

Sigurnosne pojaseve čistite mlakom vodom ili sredstvom za čišćenje unutrašnjosti.

Oprez

Zakačite čičak trake (Velcro) jer otvorene čičak trake na odjeći mogu oštetiti presvlaku sjedala.

Isto vrijedi i za odjeću s oštrim predmetima, kao što su patentni zatvarači ili pojasevi ili jeans s čavličima.

Plastični i gumeni dijelovi

Plastični i gumeni dijelovi se mogu očistiti istim sredstvom za čišćenje korištenim za karoseriju. Ako je potrebno koristite sredstvo za čišćenje unutrašnjosti. Ne koristite nijedno drugo sredstvo. Posebice izbjegavajte razrjeđivače i benzin. Ne koristite uređaje za čišćenje mlazom pod visokim tlakom.

Servis i održavanje

Opće napomene	144
Preporučene tekućine, sredstva za podmazivanje i dijelovi	146

Opće napomene

Servisne informacije

Da bi Vaš automobil uvijek ispravno radio, ostao siguran u prometu i zadržao svoju vrijednost, važno je da se svi poslovi održavanja navedeni u servisnoj knjižici obavljaju u intervalima kako su navedeni.

Detaljan, najnoviji plan servisa za vozilo je dostupan u radionici.

Servisni zaslon ⇨ 67.

Oznaka motora ⇨ 149.

Europski plan servisa - osim M9R 630 motora

Održavanje Vašeg vozila je potrebno svakih 30.000 km ili nakon 1 godine, što prije nastupi, osim ako je na zaslonu servisa naznačeno drugačije.

Europski plan servisa - samo M9R 630 motor

Održavanje Vašeg vozila je potrebno svakih 40.000 km ili nakon 1 godine, što prije nastupi, osim ako je na zaslonu servisa naznačeno drugačije.

Europski plan servisa vrijedi za sljedeće zemlje:

Andora, Austrija, Belgija, Danska, Estonija, Finska, Francuska, Grčka, Grenland, Hrvatska, Island, Irska, Italija, Izrael, Latvija, Lihtenštajn, Litva, Luksemburg, Mađarska, Nizozemska, Norveška, Njemačka, Poljska, Portugal, Republika Češka, Slovačka, Slovenija, Španjolska, Švedska, Švicarska, Velika Britanija

Međunarodni servisni intervali Rumunjska, Bugarska - motori M9R:

Održavanje Vašeg vozila je potrebno svakih 20.000 km ili nakon 1 godine, što prije nastupi, osim ako je na zaslonu servisa naznačeno drugačije.

Rumunjska, Bugarska F9Q motori, međunarodni za benzinske motore, Turska, Rusija i Ukrajina:

Održavanje Vašeg vozila je potrebno svakih 15.000 km ili nakon 1 godine, što prije nastupi, osim ako je na zaslonu servisa naznačeno drugačije.

Međunarodni plan za diesel motore, Međunarodni+ plan za benzinske motore, Alžir, Maroko, Tunis i UAE:

Održavanje Vašeg vozila je potrebno svakih 10.000 km ili nakon 1 godine, što prije nastupi, osim ako je na zaslonu servisa naznačeno drugačije.

Međunarodni+ plan za diesel motore:

Održavanje Vašeg vozila je potrebno svakih 8.000 km ili nakon 1 godine, što prije nastupi, osim ako je na zaslonu servisa naznačeno drugačije.

Međunarodni++ plan za diesel motore:

Održavanje Vašeg vozila je potrebno svakih 5.000 km ili nakon 1 godine, što prije nastupi, osim ako je na zaslonu servisa naznačeno drugačije.

Međunarodni++ plan za benzinske motore:

Održavanje Vašeg vozila je potrebno svakih 5.000 km ili nakon 6 mjeseci, što prije nastupi, osim ako je na zaslonu servisa naznačeno drugačije.

Međunarodni plan servisa vrijedi za: Albanija, Australija, Bosna i Hercegovina, Cipar, Crna Gora, Južna Afrika, Kosovo, Makedonija, Malta, Novi Zeland, Srbija, Singapur.

Međunarodni+ plan servisa vrijedi za: Bjelorusija, Moldavija.

Međunarodni++ plan servisa vrijedi za: Hong Kong, Kazahstan.

Potvrde

Potvrda servisa se bilježi u Servisnoj i jamstvenoj knjižici. Servisna radionica upisuje datum i kilometražu i potvrđuje žigom i potpisom.

Budite sigurni da je Servisna i jamstvena knjižica pravilno ispunjena jer je dokaz kontinuiranog servisiranja neophodan za zadovoljavanje uvjeta jamstva ili zahtjeva dobre volje, a također je i korisno prilikom prodaje vozila.

Servisni interval s preostalim vijekom trajanja motornog ulja

Servisni interval se temelji na nekoliko parametara ovisno o uporabi.

Servisni zaslon Vam daje informaciju kada je potrebno obaviti izmjenu motornog ulja.

Servisni zaslon ⇨ 67.

Preporučene tekućine, sredstva za podmazivanje i dijelovi

Preporučene tekućine i sredstva za podmazivanje

Koristite samo proizvode koji su testirani i odobreni. Oštećenja koja nastanu zbog uporabe neodobrenih materijala neće biti pokrivena jamstvom.

Upozorenje

Radni materijali su opasni i mogu biti otrovni. Rukujte pažljivo. Obratite pažnju na informacije navedene na spremnicima.

Motorno ulje

Motorno ulje je označeno prema svojoj kvaliteti i viskozitetu. Kvaliteta je važnija od viskoziteta kada birate koje ćete motorno ulje koristiti.

Kakvoća ulja osigurava čišćenje motora, zaštitu od trošenja i regulira starenje ulja, dok stupanj viskoziteta daje informaciju o gustoći ulja u rasponu temperatura.

Dexos je najnovija kvaliteta motornog ulja, koja pruža optimalnu zaštitu za benzinske i dizelske motore. Ako nije dostupno, mogu se koristiti druga motorna ulja navedenih kvaliteta.

Kvaliteta motornog ulja

dexos 2 = Svi benzinski i diesel motori

Alternativne kvalitete ako dexos nije dostupan:

GM-LL-A-025 = Benzinski motori
GM-LL-B-025 = Diesel motori

Alternativne kvalitete ako GM-LL-A-025 ili GM-LL-B-025 nije dostupno:

ACEA A3/B3 = Benzinski motori
ACEA A3/B4 = Diesel motori bez DPF
ACEA C3 = Diesel motori s DPF

Nadolijevanje motornog ulja

Motorna ulja raznih proizvođača i marki se mogu miješati sve dok su u skladu sa zahtijevanom kvalitetom i viskozitetom motornog ulja.

Izričito je zabranjena uporaba samo motornih ulja kvalitete ACEA A1/B1 ili A5/B5 jer mogu prouzročiti dugotrajno oštećenje motora u određenim uvjetima rada.

Dodatni aditivi za motorno ulje

Korištenje dodatnih aditiva za motorna ulja može prouzročiti oštećenje i obezvrijediti jamstvo.

Viskozitet motornog ulja

Za diesel motore koristite SAE viskozitet 0W-30, 0W-40, 5W-30 ili 5W-40.

Za benzinske motore koristite SAE viskozitet 0W-30, 0W-40, 5W-30, 5W-40 ili 10W-40.

SAE klasa viskoziteta definira sposobnost ulja da teče. Kad je hladno, ulje ima veći viskozitet nego kad je vruće.

Višegradna ulja su označena s dvije vrijednosti. Prva vrijednost, iza koje je W, označava viskozitet pri niskoj temperaturi a druga vrijednost viskozitet pri visokoj temperaturi.

Odaberite odgovarajuću klasu viskoziteta ovisno o Vašoj minimalnoj temperaturi u okolini.

- do -25°C:
SAE 5W-30 ili SAE 5W-40
- ispod -25°C:
SAE 0W-30 ili SAE 0W-40

Rashladno sredstvo i antifriz

Koristite samo dugotrajno rashladno sredstvo (LLC) bez silikata sa zaštitom od smrzavanja.

Sustav je tvornički napunjen rashladnim sredstvom za izvanrednu zaštitu od korozije i smrzavanja do približno -28 °C. Ova koncentracija se treba održavati tijekom cijele godine.

Korištenje dodatnih aditiva za rashladno sredstvo namijenjeno za dodatnu zaštitu od korozije ili za brtvljenje manjih istjecanja može prouzročiti probleme u radu.

Odgovornost za posljedice zbog korištenja dodatnih aditiva za rashladno sredstvo će biti odbijena.

Tekućina kočnica i spojke

Koristite samo DOT4 tekućinu za kočnice.

Tijekom vremena, tekućina za kočnice upija vlagu koja će smanjiti efikasnost kočnica. Stoga je tekućinu za kočnice potrebno zamijeniti u navedenom intervalu.

Tekućina za kočnice treba biti spremljena u zabrtvljenu kanticu kako bi se izbjeglo upijanje vode.

Osigurajte da se tekućina za kočnice ne može onečistiti.

Tehnički podaci

Identifikacija vozila	148
Podaci vozila	151

Identifikacija vozila Identifikacijski broj vozila



Identifikacijski broj vozila je vidljiv kroz vjetrobran.

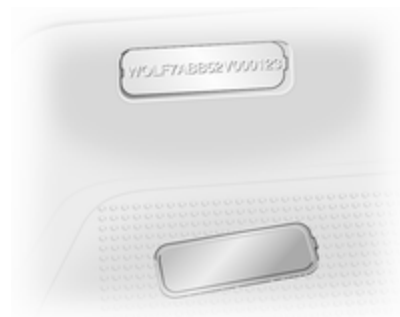

Identifikacijski broj vozila (VIN) nalazi se i ispod plastičnog poklopca na pragu desnih vrata.

Identifikacijska pločica



Identifikacijska pločica se nalazi na stupu prednjih desnih vrata.

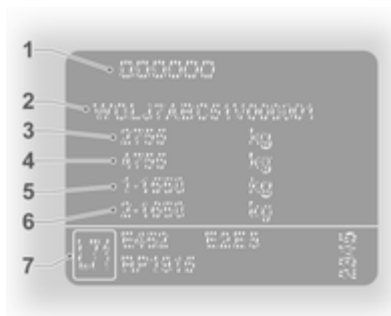

Podaci na identifikacijskoj pločici¹⁾:

- 1 = Proizvođač, broj odobrenja
- 2 = Identifikacijski broj vozila
- 3 = Najveća dopuštena masa vozila
- 4 = Najveća dopuštena kombinirana masa
- 5 = Maksimalno dozvoljeno opterećenje prednje osovine
- 6 = Maksimalno dozvoljeno opterećenje stražnje osovine
- 7 = Podaci specifični za vozilo ili specifični za državu

Opterećenje prednje i stražnje osovine zajedno ne smije prekoračiti najveću dopuštenu masu. Na primjer, u slučaju da je opterećenje prednje osovine potpuno iskorišteno, tada se stražnja osovina može opteretiti samo još do najveće dopuštene mase.

Tehnički podaci su određeni u skladnosti s EU normama. Zadržavamo pravo izmjene. Podaci u dokumentima vozila uvijek imaju prednost pred podacima u ovom priručniku.

Oznaka motora

Uz pomoć identifikacijskog broja vozila (VIN) moguće je odrediti tip motora koji je ugrađen u Vaše vozilo. Sedma znamenka označava tip motora:

¹⁾ VIN pločica vašeg vozila može biti različita od prikazane slike.

Znamenka Motor

- L, N ili W: 2.0 Benzinski, F4R 820
- C: 1.9 Diesel, F9Q 760
- 3, 9 ili P: 2.0 dizel, M9R 630 - velika izlazna snaga s Euro IV
- 8, S ili Y: 2.0 dizel, M9R 630 - manja izlazna snaga s Euro IV
- 1 ili 7 2.0 dizel, M9R 630 - velika izlazna snaga s Euro V
- 0 ili 4 2.0 dizel, M9R 630 - manja izlazna snaga s Euro V
- H, T ili Z: 2.0 dizel, M9R 786 - velika izlazna snaga
- E, M ili X: 2.0 dizel, M9R 786 - manja izlazna snaga
- U: 2.0 Diesel, M9R 788
- J: 2.5 dizel, G9U 630 - velika izlazna snaga s filtrom dizel čestica

Znamenka Motor

- R: 2.5 dizel, G9U 630 - manja izlazna snaga s filtrom dizel čestica
- V: 2.5 dizel, G9U 630 - velika izlazna snaga bez filtra dizel čestica

Identifikacijski kod motora i broj motora

Nalazi se na stražnjoj donjoj strani bloka motora na identifikacijskoj pločici.

Podaci vozila

Podaci o motoru

Prodajna oznaka	2.0	1.9	2.0
Identifikacijski kod motora	F4R 820	F9Q 760	M9R 630 ²⁾
Broj cilindara	4	4	4
Zapremina motora [cm ³]	1998	1870	1995
Snaga motora [kW]	86	74	66 / 84
pri okr/min	4700	3500	3500
Okretni moment [Nm]	186	240	260 / 300
pri okr/min	3750	1800	1500
Vrsta goriva	Benzin	Diesel	Diesel
Oktanski broj RON			
preporučeni	95		
mogući	98		
mogući	91 ³⁾		

²⁾ Niska / visoka izlazna snaga.

³⁾ Ako nisu dostupna bezolovna goriva visokog oktanskog broja, može se koristiti gorivo oktanskog broja 91, s tim da treba izbjegavati veća opterećenja motora i vožnju s punim gasom.

152 Tehnički podaci

Prodajna oznaka	2.0 M9R 786 ⁴⁾	2.0 M9R 786 ⁵⁾ M9R 788	2.5 G9U 630 ⁶⁾
Identifikacijski kod motora			
Broj cilindara	4	4	4
Zapremina motora [cm ³]	1995	1995	2464
Snaga motora [kW]	66	84	84 / 107
pri okr/min	3500	3500	3500
Okretni moment [Nm]	290	310	290 / 310
pri okr/min	1600	2100	1600 / 2100
Vrsta goriva	Diesel	Diesel	Diesel

4) Niska izlazna snaga.

5) Visoka izlazna snaga.

6) Niska / visoka izlazna snaga.

Masa vozila

Masa praznog vozila, osnovni model

Model vozila	Razmak osovina	Krov	Klasa nosivosti	Motor	Masa praznog vozila ⁷⁾⁸⁾
Van	Kratki	Standardni	1000	F4R	1660
				F9Q	1660
				M9R	1678
				G9U	1736
		Standardni	1200	F4R	1660
				F9Q	1669
				M9R	1688
				G9U	1737
		Visoki	1200	F4R	1695
				F9Q	1713
				M9R	1760
				G9U	1810

7) Masa praznog vozila i najveća dopuštena masa vozila povećava se na modelima opremljenima opremom za vožnju po lošim cestama - vidi VIN pločicu.

8) Minimalna masa vozila prema "Type Approval", uključujući sve tekućine, alate i 90% pun spremnik goriva. Isključuje masu vozača i opcije koje se mogu ukloniti, npr. rezervni kotač, pregradu i klizna bočna teretna vrata. Konačna masa može varirati ovisno o specifikacijama vozila, npr. raznim opcijama i opremi.

Model vozila	Razmak osovina	Krov	Klasa nosivosti	Motor	Masa vozila s punim spremnikom ⁷⁾⁸⁾
Van	Dugi	Standardni	1200	F4R	1660
				F9Q	1676
				M9R	1724
				G9U	1772
	Visoki	1200	F4R	1745	
			F9Q	1761	
			M9R	1810	
			G9U	1860	

7) Masa praznog vozila i najveća dopuštena masa vozila povećava se na modelima opremljenima opremom za vožnju po lošim cestama - vidi VIN pločicu.

8) Minimalna masa vozila prema "Type Approval", uključujući sve tekućine, alate i 90% pun spremnik goriva. Isključuje masu vozača i opcije koje se mogu ukloniti, npr. rezervni kotač, pregradu i klizna bočna teretna vrata. Konačna masa može varirati ovisno o specifikacijama vozila, npr. raznim opcijama i opremi.

Model vozila	Razmak osovina	Krov	Klasa nosivosti	Motor	Masa vozila s punim spremnikom ⁷⁾⁸⁾
Combi	Kratki	Standardni	1000	F4R	1818
				F9Q	1835
				M9R	1883
				G9U	1940
	Standardni	1200	F4R	1829	
			F9Q	1846	
			M9R	1893	
			G9U	1942	
Dugi	Standardni	1200	F4R	1890	
			F9Q	1906	
			M9R	1954	
			G9U	2003	

7) Masa praznog vozila i najveća dopuštena masa vozila povećava se na modelima opremljenima opremom za vožnju po lošim cestama - vidi VIN pločicu.

8) Minimalna masa vozila prema "Type Approval", uključujući sve tekućine, alate i 90% pun spremnik goriva. Isključuje masu vozača i opcije koje se mogu ukloniti, npr. rezervni kotač, pregradu i klizna bočna teretna vrata. Konačna masa može varirati ovisno o specifikacijama vozila, npr. raznim opcijama i opremi.

Model vozila	Razmak osovina	Krov	Klasa nosivosti	Motor	Masa vozila s punim spremnikom ⁷⁾⁸⁾
Platform cab	Dugi	Standardni	1200	F4R	1449 ⁹⁾
				F9Q	1467 ⁹⁾
				M9R	1515 ⁹⁾
				G9U	1563 ⁹⁾
Tour	Kratki	Standardni	900	F4R	1879
				F9Q	–
				M9R	1944
				G9U	2018

7) Masa praznog vozila i najveća dopuštena masa vozila povećava se na modelima opremljenima opremom za vožnju po lošim cestama - vidi VIN pločicu.

8) Minimalna masa vozila prema "Type Approval", uključujući sve tekućine, alate i 90% pun spremnik goriva. Isključuje masu vozača i opcije koje se mogu ukloniti, npr. rezervni kotač, pregradu i klizna bočna teretna vrata. Konačna masa može varirati ovisno o specifikacijama vozila, npr. raznim opcijama i opremi.

9) Vozilo bez preinake karoserije.

Dimenzije vozila

Tip Razmak osovina	Van		Combi/Tour ¹⁰⁾		Platform cab
	Kratki	Dugi	Kratki	Dugi	Dugi
Duljina [mm]	4782	5182	4782	5182	5130
Širina bez vanjskih retrovizora [mm]	1904	1904	1904	1904	1904
Širina s dva vanjska retrovizora [mm]	2232	2232	2232	2232	2232/2434 ¹¹⁾
Visina - neopterećen (bez antene) [mm] ¹²⁾					
Standardni krov	1968	1968	1968	1968	1981
Visoki krov	2492	2492	–	–	–
Međuosovinski razmak [mm]	3098	3498	3098	3498	3498
Širina traga kotača [mm]					
Prednje	1615	1615	1615	1615	1615
Stražnje	1630	1630	1630	1630	1630

¹⁰⁾ Tour je dostupan samo s kratkim međuosovinskim razmakom.

¹¹⁾ Sa širokim vanjskim ogledalima.

¹²⁾ Visina vozila bez preinake karoserije.

Dimenzije teretnog prostora

Razmak osovina	Van		Dugi	
	Kratki	Visoki	Standardni	Visoki
Visina krova	Standardni	Visoki	Standardni	Visoki
Maksimalna visina otvora stražnjih vrata [mm]	1335	1818	1335	1818
Širina otvaranja stražnjih vrata (na podu) [mm]	1390	1390	1390	1390
Maksimalna visina teretnog prostora [mm]	1387	1913	1387	1913
Maksimalna širina tovarnog prostora [mm]	1690	1690	1690	1690
Širina između blatobrana kotača [mm]	1268	1268	1268	1268
Maksimalna duljina poda utovarnog prostora [mm]	2400	2400	2800	2800
Visina utovara, neopterećen [mm]	543	547	542	548
Širina otvora kliznih bočnih vrata [mm]	1000	1000	1000	1000
Visina otvora kliznih bočnih vrata [mm]	1285	1285	1285	1285

Količine

Motorno ulje

Motor	F4R	F9Q	M9R	G9U
Motorno ulje uključujući filter [l]	5,4	4,7	7,7	7,5
između MIN i MAX [l]	1,5 - 2,0	1,5 - 2,0	1,5 - 2,0	1,5 - 2,0

Spremnik goriva

Motor	F4R	F9Q	M9R	G9U
Spremnik goriva, nominalni kapacitet [l]	92	92	92	92

Tlak u gumama

Gume	Tlak u gumama za puno opterećenje ¹³⁾	
	Prednje [kPa/bar](psi)	Stražnje [kPa/bar](psi)
195/65 R16 C	340/3,4 (49)	370/3,7 (54)
195/75 R16 C	380/3,8 (55)	420/4,2 (61)
205/65 R16 C	380/3,8 (55)	420/4,2 (61)
215/65 R16 C	310/3,1 (45)	340/3,4 (49)

¹³⁾ Tlak u rezervnom kotaču treba biti prema najvećoj navedenoj vrijednosti u tablici.

Dimenzije za ugradnju opreme za vuču

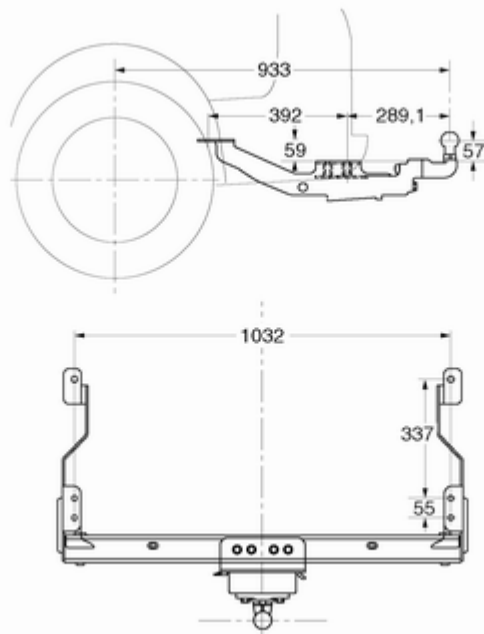

Informacije stranke

Bilježenje i tajnost podataka vozila 161

Bilježenje i tajnost podataka vozila

Snimači podataka događaja

Vozilo ima brojne sofisticirane sustava koji nadziru i kontroliraju nekoliko podataka vozila. Neki podaci se mogu pohraniti tijekom redovitog rada za olakšavanje popravaka detektiranih grešaka, drugi podaci se pohranjuju samo u slučaju sudara ili situacije blizu sudara u sustavima koji se zajednički nazivaju snimači podataka događaja (EDR).

Sustavi mogu bilježiti podatke o stanju vozila i kako se koristi (npr. brzina vrtnje motora, primjena kočnice, korištenje sigurnosnog pojasa). Za čitanje ovih podataka potrebna je specijalna oprema i pristup vozilu. To će se izvršiti kada se vozilo servisira u radionici. Neki podaci se elektronički ubacuju u GM sustav globalne dijagnostike.

Proizvođač neće pristupiti informacijama o slučaju sudara i dijeliti ih s drugima osim

- uz odobrenje vlasnika vozila ili, ako je vozilo iznajmljeno, uz odobrenje najmodavca,
- kao odgovor na službeni zahtjev policije ili sličnog državnog ureda,
- kao dio obrane proizvođača u slučaju zakonskih postupaka,
- prema zakonu.

Dodatno, proizvođač može koristiti prikupljene ili zabilježene podatke

- za potrebe istraživanja proizvođača,
- kako bi bili dostupni za potrebe istraživanja gdje se održava prikladna povjerljivost i pokaže se potreba,
- za dijeljenje sažetih podataka koji nisu vezani za specifično vozilo s drugim organizacijama u svrhu istraživanja.

Kazalo pojmova

A	
Akumulator	120
Akumulator, pokretanje kablovima.....	137
Alat	128
Antifriz.....	118
Armaturna ploča.....	11
Automatizirani ručni mjenjač	96
Automatska kontrola svjetla	78
Automatsko zaključavanje	24
B	
Blokada motora	28
Bočni pokazivači smjera	123
Bočni zračni jastuci	45
Brave za dijete	24
Brisač/sustav pranja stražnjeg prozora	62
Brisač/sustav pranja vjetrobrana .	61
Brojač kilometara	65
Brzinomjer	65
C	
Car Pass	19
Č	
Čišćenje vozila.....	141
D	
Daljinski upravljač.....	19
Deaktiviranje zračnog jastuka	46, 70
Dimenzije vozila	157
Dimenzije za ugradnju opreme za vuču	160
Dodatna oprema i izmjene na vozilu	113
Dovod zraka	90
Drugi red sjedala	37
Držači šalica	55
Dubina profila	130
Dugo svjetlo	73, 79
E	
Električni prozori	30
Električno podešavanje	29
Elektronički programi vožnje	98
Elektronički program stabilnosti	72, 103
F	
Fiksni otvori za provjetravanje	90
Filter krutih čestica	94
Filter čestica.....	94
Filter diesel čestica.....	72
Filter diesel goriva	120
Filter za pelud	90

G			
Gorivo za benzinske motore	108	Kočnice	100, 119
Gorivo za dizelske motore	109	Kod.....	75
Greška	99	Količine	159
Grijač rashladnog sredstva.....	86	Komplet za popravak gume	131
Grijana vanjska ogledala.....	30	Komplet za prvu pomoć	57
Grijanje	37	Kontrola klime	15
Grijanje ogledala	30	Kontrola vozila	92
Grijanje sjedala.....	37	Kontrole na kolu upravljača ...	60, 61
Grijanje stražnjeg prozora	31	Kontrolna svjetla	68
Gume	129	Kontrolno svjetlo kvara	71
		Konveksni oblik	29
I		Korištenje ovog priručnika	3
Identifikacijska pločica	149	Kotači i gume	129
Identifikacijski broj vozila	148	Kretanje	16
Indikator protoka zraka u motoru	118	Krovni nosač	58
Informacije o opterećenju	58	Kutija s osiguračima.....	127
Informacijski centar vozača	74	Kutija s osiguračima ploče	
Isključite motor	71	s instrumentima	127
Isofix sigurnosni sustavi za dijete	54		
Ispuh motora	94	L	
Ispušni plinovi.....	94	Lanci za snijeg	131
Izvođenje radova	114		
		M	
K		Masa vozila	153
Karika za vuču.....	139	Mjenjač	16
Katalizator	95	Mjerač broja okretaja	66
Klima uređaj	84	Mjerač goriva	66
Klizna vrata	25	Mjerači.....	65
Gljive	19		
		Mjesta postavljanja sigurnosnog	
		sustava za dijete	49
		Motorno ulje	115, 146
		N	
		Nadzor razine motornog ulja	67
		Naslone za glavu	33
		Naslon za ruku	36
		Niska razina goriva	73
		Njega unutrašnjosti	142
		Njega vanjšine	141
		O	
		Odzračivanje sustava napajanja	
		diesel gorivom	121
		Ogledala.....	29, 30
		Ogledalo u unutrašnjosti.....	30
		Oktanski broj.....	151
		Opasnost, Upozorenje i Oprez	4
		Opće napomene	111
		Oprema za vuču	112
		Osigurači	126
		Osvjetljenje.....	78
		Osvjetljenje ploče	
		s instrumentima	125
		Osvjetljenje prtljažnika	81
		Osvjetljenje registarske pločice .	124
		Otključavanje vozila	6
		Otvorena vrata	74

Oznaka motora.....	149
Oznake guma	129

P

Parkiranje	17, 94
Parkirna kočnica	101
Pepeljare	65
Podaci o motoru	151
Podesivi otvori za provjetravanje .	89
Podešavanje kola upravljača ...	9, 60
Podešavanje naslona za glavu	8
Podešavanje ogledala	8
Podešavanje sjedala	7, 35
Podešavanje snopa prednjih svjetala	79
Podsjetnik za sigurnosni pojas ...	70
Pojasevi.....	40
Pokazivač smjera	70
Poklopac motora	115
Poklopci kotača	131
Poklopci svjetla, zamagljeni.....	81
Pokretanje motora	93, 97
Pokretanje spojnim kabelom	137
Položaji kontakt brave	93
Položaj sjedala	34
Poluga mjenjača	97
Pomoćni grijač	86
Pomoć pri kočenju	101
Pomoć pri parkiranju	107
Poruke.....	75

Poruke vozila	75
Potrošnja goriva - CO ₂ emisija .	110
Pranje vozila.....	141
Predgrijanje	72
Prednja svjetla.....	79, 122
Prednja svjetla pri vožnji u inozemstvu	79
Prednja svjetla za maglu	80
Prednje spremište	55
Prednji pokazivači smjera	122
Prednji zračni jastuci	44
Pregled ploče s instrumentima ...	11
Prekidač svjetala	78
Prekid dovoda goriva pri vožnji s oduzetim gasom	93
Prekid napajanja električnom energijom	100
Preklapanje	29
Prekrivač prtljažnika	56
Preporučene tekućine i sredstva za podmazivanje	146
Presvlake, čišćenje	142
Pretinac za rukavice	55
Priključci za napajanje	64
Promjena veličine guma i kotača	130
Protuprovalni alarmni sustav	27
Protuprovalni sustav zaključavanja	26

Provjetravanje.....	83
Prozori.....	30
Prtljažnik	26
Punjenje goriva	109
Putno računalo	76

R

Rashladno sredstvo.....	118
Rashladno sredstvo i antifriz.....	146
Rashladno sredstvo motora	118
Razina motornog ulja	76
Razina ulja.....	67
Recikliranje vozila koje nije za uporabu	114
Redovno korištenje klima uređaja	90
Rezervni kotač	136
Ručna kočnica - vidi parkirna kočnica.....	101
Ručni mjenjač	96
Ručni način rada	98
Ručni prozori	30
Ručno podešavanje	29
Ručno smanjenje zasljepljenosti	30

S

Sat	63
Servis	91, 144
Servisne informacije	144
Servisni zaslon	67

Signali skretanja i promjene trake	80	Sustav kontrole proklizavanja	102	Tlak u gumi	130
Sigurnosna mreža	57	Sustav protiv blokiranja kotača ..	100	Tlak ulja.....	72
Sigurnosni pojas	8	Sustav protiv blokiranja kotača (ABS)	71	Trokut upozorenja	57
Sigurnosni pojasevi	40	Sustav punjenja	71	U	
Sigurnosni pojas u tri točke	41	Svjetla u unutrašnjosti	81, 125	Ubrzo servisiraj vozilo	71
Sigurnosni sustavi za dijete	47	Svjetla za čitanje	82	Uhodavanje novog vozila	92
Simboli	4	Svjetla za maglu.....	80, 122	Uključivanje svih pokazivača smjera	80
Sirena	14, 61	Svjetla za vožnju po danu	79	Ulje.....	115
Smještaj vozila.....	113	Svjetla za vožnju unatrag	81	Ulje, motor.....	146
Snimači podataka događaja.....	161	Svjetlo izlaska	82	Upaljač za cigarete	64
Specifični podaci vozila	3	Svjetlo za maglu	73	Upozorenje.....	75
Spojna šipka s kuglom.....	112	Svjetlo za vožnju unatrag	124	Upozorenje prednjim svjetlima	79
Spremište iznad glave	56	Š		Ušice za učvršćenje tereta	57
Spremište na ploči s instrumentima	55	Štitnici za sunce	31	Uvod	3
Središnje visoko ugrađeno stop svjetlo	123	T		V	
Središnje zaključavanje	21	Tahograf.....	77	Vanjska ogledala.....	29
Stražnja svjetla	123	Tehnički podaci.....	151	Vanjska svjetla	12, 73
Stražnja vrata	25	Tekućina kočnica	119	Veličina gume i kotača, promjena.....	130
Stražnje svjetlo za maglu	73, 81, 124	Tekućina kočnica i spojke.....	146	Viši stupanj	72
Stražnji klima uređaj	85	Tekućina servo upravljača	119	Vodilice i kuke za teret	56
Stražnji prozori	31	Tekućina za pranje	119	Vozne karakteristike i savjeti za vožnju	111
Sustav grijanja i provjetravanja ...	83	Temperatura okoline	63	Vrata prtljažnika.....	26
Sustav grijanja straga	85	Temperatura rashladnog sredstva motora	72	Vuča drugog vozila	140
Sustavi pranja i brisanja	14	Tempomat	73, 104	Vuča prikolice.....	111
Sustav kočenja	71	Tlak motornog ulja	72	Vučenje vozila	139
		Tlak u gumama	159		

Z

Zamagljeni poklopci svjetala	81
Zamjena guma.....	134
Zamjena kotača	134
Zamjena metlica brisača	121
Zamjena sijalice	122
Zaslon mjenjača	68, 96
Zaslon s tri informacije	74
Zimske gume	129
Zračna zavjesa za glavu	45
Zračni filter motora	118
Zračni jastuci	44
Zračni jastuci i zatezači pojaseva	70
Zvukovi upozorenja	75