

# OPEL VIVARO

Priručnik za vlasnika





---

# Sadržaj

Uvod .....	2
Ukratko .....	6
Ključevi, vrata i prozori .....	20
Sjedala, sustavi zaštite .....	44
Spremište .....	69
Instrumenti i kontrole .....	77
Osvjetljenje .....	99
Kontrola klime .....	107
Vožnja i rukovanje .....	119
Njega vozila .....	151
Servis i održavanje .....	190
Tehnički podaci .....	194
Informacije stranke .....	208
Kazalo pojmova .....	212

# Uvod

Gorivo	Oznaka	<input type="text"/>		
Motorno ulje	Kvaliteta	<input type="text"/>		
	Viskozitet	<input type="text"/>		
Tlak u gumama	Veličine guma		Prednje	Stražnje
	Ljetne gume	<input type="text"/>	<input type="text"/>	<input type="text"/>
	Zimske gume	<input type="text"/>	<input type="text"/>	<input type="text"/>
Mase	Određivanje ukupne dopuštene mase	<input type="text"/>		
	- Masa praznog vozila, osnovni model	<input type="text"/>		
	= Nosivost	<input type="text"/>		

## Specifični podaci vozila

Molimo da podatke svog vozila upišete na prethodnu stranicu kako bi bili jednostavno dostupni. Ovi podaci su dostupni u poglavljima "Servisiranje i održavanje" i "Tehnički podaci" kao i na identifikacijskoj pločici.

## Uvod

Vaše vozilo je konstruirano kao kombinacija napredne tehnologije, sigurnosti, zaštite okoliša i ekonomičnosti.

Ove Upute za uporabu Vam pružaju sve neophodne informacije kako bi Vam omogućile da svoje vozilo vozite sigurno i efikasno.

Uvjerite se da su Vaši putnici upoznati s mogućim posljedicama nesreće i ozljeda koje mogu nastati kao posljedica nepravilnog korištenja vozila.

Uvijek morate poštivati specifične zakone i propise zemlje u kojoj se nalazite. Ti zakoni mogu biti različiti od informacija u ovim Uputama za uporabu.

Zanemarivanje opisa iz ovog priručnika može utjecati na Vaše jamstvo.

Kada se ove Upute za uporabu pozivaju na posjet radionici, preporučamo Vašeg Opel servisnog partnera.

Svi Opel servisni partneri pružaju prvoklasnu uslugu po prihvatljivim cijenama. Iskusni mehaničari, koje je školovao Opel, rade u skladu sa specifičnim Opelovim uputama.

Paket literature za stranku treba uvijek držati pri ruci u vozilu.

## Korištenje ovog priručnika

- Ovaj priručnik opisuje sve opcije i značajke dostupne za ovaj model. **Određeni opisi, uključujući one za funkcije zaslona i izbornika, možda nisu primjenjive na vaše vozilo zbog izvedbe modela, specifikacija za zemlju, specijalne opreme ili dodatne opreme.**
- U poglavlju "Ukratko" naći ćete uvodne napomene.

- Sadržaj na početku ovog priručnika i unutar svakog poglavlja pokazuje gdje se nalaze informacije.
- Kazalo pojmova će Vam omogućiti traženje specifičnih informacija.
- Ove Upute za uporabu odnose se na vozila s upravljačem na lijevoj strani. Korištenje u vozilima s upravljačem na desnoj strani je slično.
- Upute za uporabu koriste tvorničke oznake motora. Odgovarajuće prodajne oznake se mogu naći u poglavlju "Tehnički podaci".
- Upute smjera, npr. lijevo ili desno, ili naprijed ili natrag, uvijek se odnose na smjer vožnje.
- Ekрани zaslona vozila možda ne podržavaju vaš specifični jezik.
- Poruke na zaslonu i oznake u unutrašnjosti su napisane **masnim** slovima.

## Opasnost, upozorenje i oprez

### **Opasnost**

Tekst označen s **Opasnost** pruža informacije o opasnostima od nezgode ili ozljeda. Nepoštivanje ovih informacija može ugroziti život.

### **Upozorenje**

Tekst označen s **Upozorenje** daje informacije o opasnostima od nezgode ili ozljeda. Nepridržavanje ovih informacija može dovesti do ozljede.

### **Oprez**

Tekst označen s **Oprez** pruža informacije o mogućem oštećenju vozila. Nepridržavanje ovih informacija može dovesti do oštećenja vozila.

## Simboli

Reference stranica su označene s ↗.  
↗ znači "vidi stranicu".

Upućivanja na stranice i stavke kazala odnose se na namijenjene naslove date u poglavlju sadržaja.

Želimo Vam mnogo sati ugodne vožnje.

**Adam Opel AG**



## Ukratko

### Informacije za prvu vožnju

#### Otključavanje vozila

##### Otključavanje daljinskim upravljačem



Pritisnite  za otključavanje vrata vozača. Pritisnite ponovno za otključavanje čitavog vozila.

Otvorite vrata povlačenjem ručki.

Pritisnite ; otključava se samo prtljažnik.

Daljinsko upravljanje radija ⇨ 21, središnje zaključavanje ⇨ 25, prtljažnik ⇨ 33, otključavanje ručnim ključem ⇨ 25.

#### Otključavanje elektroničkim ključem

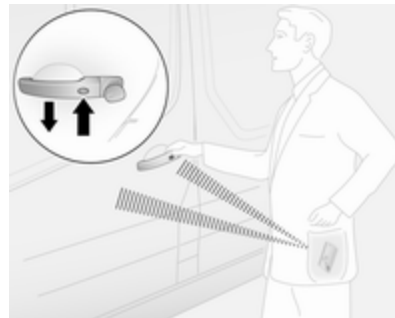

Pritisnite tipku na bilo kojoj vanjskoj kvaki vrata kad se elektronički ključ nalazi unutar dometa područja otkrivanja (pribl. jedan metar od prednjih vrata ili prtljažnika) i povucite kvaku za otvaranje vrata.

- ili -

Pritisnite tipku elektroničkog ključa  kako biste otključali sva vrata i prtljažnik.

Sustav elektroničkog ključa ⇨ 23.



## Podešavanje sjedala

### Uzdužno podešavanje



Povucite ručicu, pomjerite sjedalo, otpustite ručicu.

Pokušajte pomicati naslon sjedala natrag-naprijed, kako biste provjerili je li sjedalo zabravljeno u položaju.

Položaj sjedala ⇨ 45, Podešavanje sjedala ⇨ 46.

### Nagib naslona

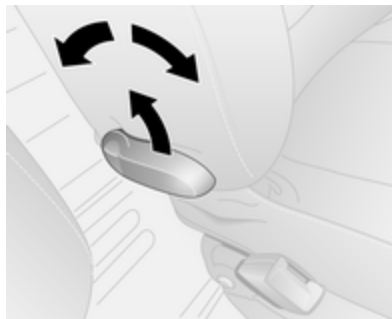

Povucite polugu, podesite nagib i pustite polugu. Pustite da se naslon sjedala učvrsti. Ne naslanjajte se na naslon sjedala za vrijeme podešavanja.

Položaj sjedala ⇨ 45, Podešavanje sjedala ⇨ 46.

### Visina sjedala

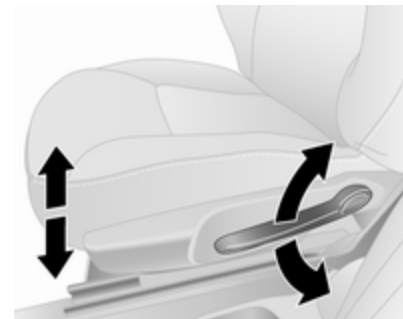

Pomicanje poluge pri pumpanju:

gore : sjedalo više  
dolje : sjedalo niže

Položaj sjedala ⇨ 45, Podešavanje sjedala ⇨ 46.

## Podešavanje naslona za glavu

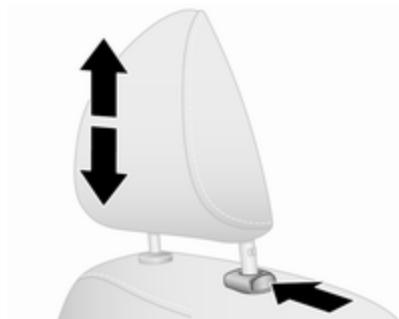

Pritisnite osigurač, podesite visinu, učvrstite.

Nasloni za glavu ⇨ 44.

## Sigurnosni pojas



Izvučite sigurnosni pojas i pričvrstite kopču pojasa. Sigurnosni pojas ne smije biti uvijen i mora nalijegati uz tijelo. Naslon sjedala ne smije biti previše nagnut unatrag (maksimalno približno 25°).

Za otkopčavanje pojasa, pritisnite crveni gumb na kopči pojasa.

Položaj sjedala ⇨ 45, Sigurnosni pojasevi ⇨ 52, Zračni jastuci ⇨ 55.

## Podešavanje ogledala

### Ogledalo u unutrašnjosti



Za smanjenje zaslijepljenosti, podesite polugu na donjoj strani kućišta ogledala.

Unutarnje ogledalo, Širokokutno ogledalo ⇨ 40 Unutarnje ogledalo s automatskim smanjenjem zaslijepljenosti ⇨ 41.

## Vanjska ogledala

### Ručno podešavanje

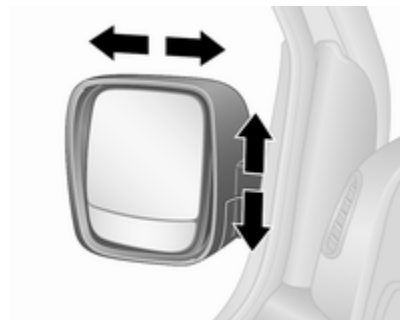

Zakrenite ogledalo u traženom smjeru.

Donja ogledala se ne mogu podešavati.

Vanjska ogledala ⇨ 39.

## Električno podešavanje

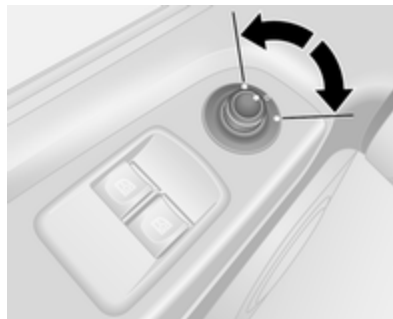

Odaberite odgovarajuće vanjsko ogledalo i podesite ga.

Konveksna vanjska ogledala ⇨ 39,

Električno podešavanje ⇨ 39,

Preklapanje vanjskih ogledala

⇨ 39, Grijana vanjska ogledala

⇨ 40.

## Podešavanje kola upravljača

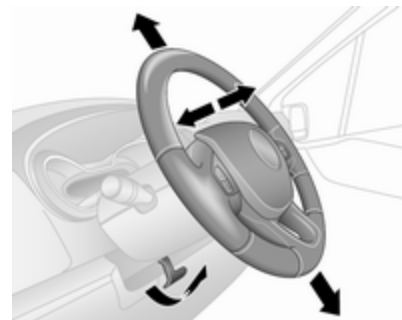

Otključajte polugu, podesite kolo upravljača, zatim učvrstite polugu i uvjerite se da je u potpunosti zaključana.

Ne podešavajte kolo upravljača ako vozilo ne miruje i ako je kolo upravljača zaključano.

Zračni jastuci ⇨ 55, Položaji kontakt brave ⇨ 121.

Pregled ploče s instrumentima

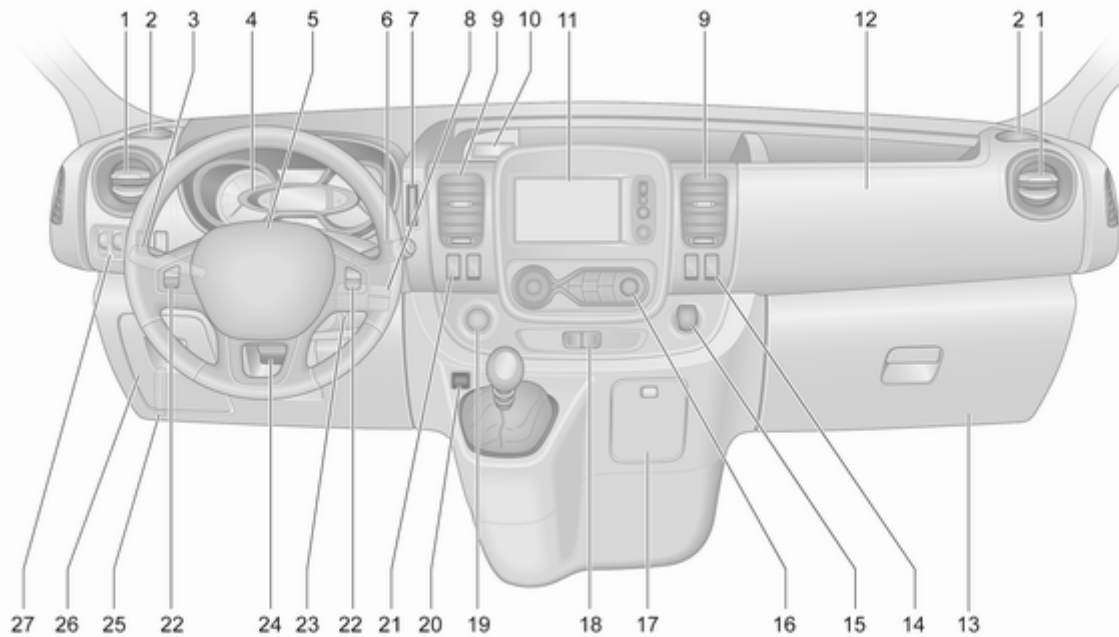

1	Bočni otvori za provjetravanje ..... 117	6	Brisač vjetrobrana, sustav pranja vjetrobrana ..... 79	15	Priključak za napajanje ..... 81	
2	Pepeljara ..... 82		Brisač i sustav pranja stražnjeg prozora ..... 80		Upaljač za cigarete ..... 82	
	Držač šalica ..... 70	3	Putno računalo ..... 96	16	Sustav kontrole klime ..... 107	
3	Prekidač svjetala ..... 99		7	Čitač kartice za sustav elektroničkog ključa ..... 23		Elektronički sustav kontrole klime ..... 109
	Stražnje svjetlo za maglu .... 103		8	Kontrole na kolu upravljača . . 78	17	Pepeljara ..... 82
	Prednja svjetla za maglu .... 102		9	Središnji otvori za provjetravanje ..... 117		Držač šalica ..... 70
	Svjetlo izlaska ..... 105	10	Priključak za napajanje ..... 81		18	Uključivanje svih pokazivača smjera ..... 102
	Signali skretanja i promjene trake ..... 102		11	Upaljač za cigarete ..... 82		Središnje zaključavanje ..... 25
	Bočna svjetla ..... 99		12	Ladica za sitniš, USB utor .... 69	19	Tipka za uključivanje sustava elektroničkog ključa ..... 121
	Upozorenje prednjim svjetlima, kratko i dugo svjetlo ..... 100	11	Informacijski centar vozača (DIC) ..... 93	20	Eco tipka za štednju goriva . 119	
4	Instrumenti ..... 83		Putno računalo ..... 96	21	Sustav stop-start ..... 125	
	Informacijski centar vozača (DIC) ..... 93	12	Zračni jastuk suvozača ..... 58		Tempomat i graničnik brzine ..... 139	
5	Sirena ..... 78	13	Pretinac za rukavice ..... 69	22	Kontrole na kolu upravljača . 78	
	Zračni jastuk vozača ..... 58	14	Grijanje vanjskih ogledala .... 40		Tempomat ..... 139	
			Grijanje stražnjeg stakla ..... 43	23	Kontakt brava sa zaključavanjem kola upravljača ..... 121	
			Kontrola brzine praznog hoda ..... 124	24	Podešavanje kola upravljača ..... 78	

25	Poluga za otvaranje poklopca motora .....	153
26	Kutija s osiguračima .....	167
27	Ultrazvučna pomoć pri parkiranju .....	142
	Elektronički program stabilnosti (ESP®Plus) .....	137
	Sustav kontrole proklizavanja (TC) .....	136
	Podešavanje snopa prednjih svjetala .....	100
	Kontrola osvjjetljenja ploče s instrumentima .....	103
	Pomoćni grijač .....	112
	Graničnik brzine .....	142

## Vanjska svjetla

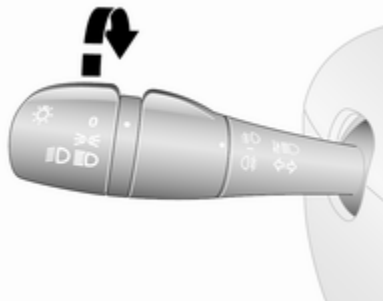

Okrenite vanjski prekidač:

- 0** : isključeno
- ☞☞** : bočna svjetla
- ☞☞☞** : prednja svjetla

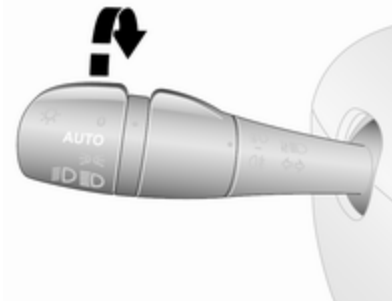

Vozila s automatskom kontrolom svjetla:

**AUTO** : automatska kontrola svjetla: vanjska svjetla se automatski uključuju i isključuju, ovisno o uvjetima vanjske rasvjete.

Osvjetljenje ☞ 99, Automatska kontrola svjetla ☞ 100, Uređaj za upozorenje za prednje svjetlo ☞ 95, Prilagodljiva prednja svjetla ☞ 101.

## Prednja i stražnja svjetla za maglu

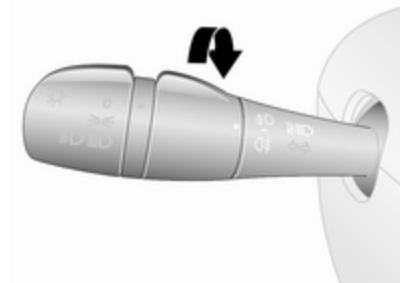

Okrenite unutarnji prekidač

☉ : prednja svjetla za maglu

☉☉ : stražnje svjetlo za maglu

Prednja svjetla za maglu ⇨ 102,  
stražnje svjetlo za maglu ⇨ 103.

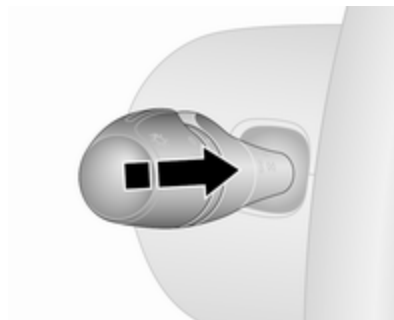
Upozorenje prednjim svjetlima,  
dugo i kratko svjetlo

upozorenje : povucite polugu  
prednjim svjetlima  
dugo svjetlo : gurnite polugu  
kratko svjetlo : gurnite ili povucite  
polugu

Automatska kontrola svjetla ⇨ 100,  
Dugo svjetlo ⇨ 100, Upozorenje  
prednjim svjetlima ⇨ 100.

## Signali skretanja i promjene trake

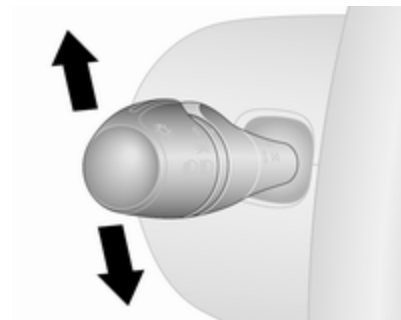

poluga gore : desni pokazivač  
smjera  
poluga dolje : lijevi pokazivač  
smjera

Signali skretanja i promjene trake  
⇨ 102.

## Uključivanje svih pokazivača smjera



Upravljanje  prekidačem.

Uključivanje svih pokazivača smjera  
 ⇨ 102.

## Sirena



Pritisnite .

## Sustavi pranja i brisanja

### Brisači vjetrobrana

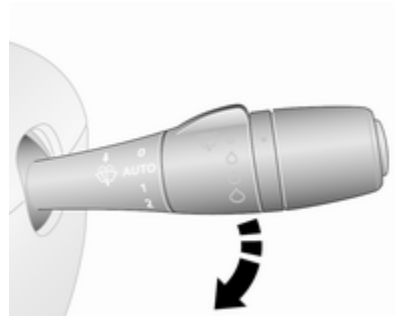

- 0** : isključeno
- AUTO** ili  : isprekidani rad ili automatsko brisanje upravljano senzorom za kišu
- 1** : sporo
- 2** : brzo

Brisači vjetrobrana ⇨ 79, Zamjena metlice brisača ⇨ 160.



## Pranje vjetrobrana

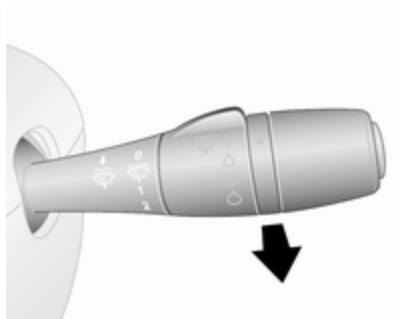

Povucite polugu.

Sustav pranja vjetrobrana ↗ 79,  
Tekućina za pranje ↗ 157.

## Sustav brisača i pranja stražnjeg prozora

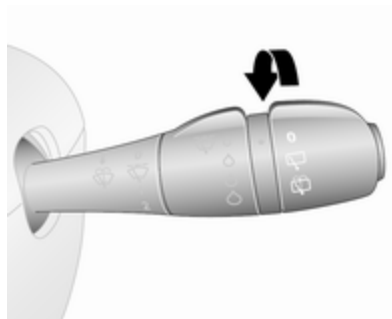

Zakrenite polugu:

- : isključeno
- ☐ : brisač
- ☐ : pranje

Brisač/perač stražnjeg prozora  
↗ 80, tekućina za pranje ↗ 157.

## Kontrola klime

### Grijanje stražnjeg stakla

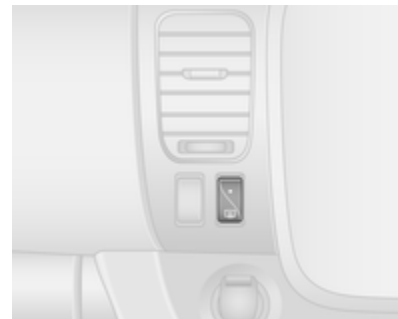

Grijanje se uključuje pritiskom prekidača ☐.

Grijanje stražnjeg prozora ↗ 43.

### Grijanje vanjskih ogledala



Pritiskom na ☐ aktivirate i grijana vanjska ogledala.

Grijana vanjska ogledala ↗ 40.

## Odmaglivanje i odmrzavanje prozora

### Sustav kontrole klime





- Raspodjela zraka na .
- Postavite kontrolu temperature na najtopliju razinu.
- Postavite brzinu ventilatora na najvišu razinu.
- Hlađenje **A/C** uključeno.
- Uključeno grijanje stražnjeg prozora .

Sustav kontrole klime ⇨ 107.

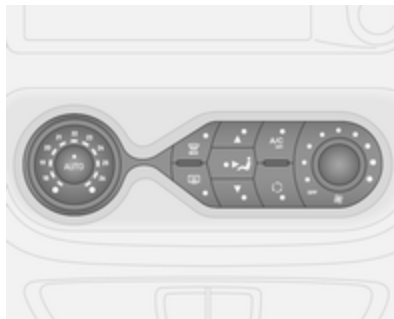
### Elektronički sustav kontrole klime



- Pritisnite . LED dioda u tipki svijetli pri aktivaciji.
- Temperatura, raspodjela zraka i hlađenje reguliraju se automatski i ventilator radi velikom brzinom.
- Uključite grijanje stražnjeg prozora  ⇨ 43.

Elektronički sustav za regulaciju klime ⇨ 109.

## Mjenjač

### Ručni mjenjač



Vožnja unatrag: kad vozilo miruje, pričekajte 3 sekunde nakon pritiskanja papučice spojke i zatim povucite prsten na poluzi mjenjača i odaberite stupanj prijenosa.

Ako se stupanj prijenosa ne uključi, pomaknite polugu u položaj praznog hoda, otpustite i ponovno pritisnite papučicu spojke; zatim ponovite odabir stupnja prijenosa.

Ručni mjenjač ⇨ 133.

## Kretanje

### Provjerite prije kretanja

- Tlak u gumama i stanje ⇨ 173, ⇨ 207.
- Razinu motornog ulja i razine tekućina ⇨ 154.
- Sve prozore, ogledala, vanjska svjetla i registarske pločice da na njima nema prašine, snijega i leda i da su ispravna.
- Pravilan položaj ogledala, sjedala i sigurnosne pojaseve ⇨ 39, ⇨ 45, ⇨ 53.
- Provjerite funkciju pri niskoj brzini, posebice ako su kočnice vlažne.

### Pokretanje motora pomoću ključa

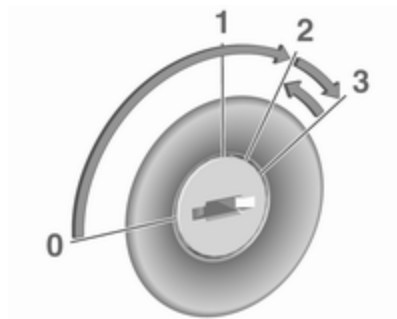

- Zakrenite ključ u položaj 1.
- Lagano pomaknite kolo upravljača za oslobađanje brave kola upravljača.
- Pritisnite papučicu spojke i kočnice.
- Ne pritišćite papučicu gasa.
- Dizel motori: zakrenite ključ u položaj 2 za predgrijavanje i pričekajte dok se ne ugasi kontrolno svjetlo  u sklopu instrumenata.
- Ključ zakrenite u položaj 3 i pustite ga.

Pokretanje motora ⇨ 123.

## Pokretanje motora pomoću tipke za uključivanje



Elektronički ključ mora se nalaziti u vozilu, ili u čitaču kartica ili u prednjem putničkom odjeljku.

- Lagano pomaknite kolo upravljača za oslobađanje brave kola upravljača.
- Pritisnite papučicu spojke i kočnice.
- Ne pritišćite papučicu gasa.
- Pritisnite **START/STOP** i otpustite.
- Motor se pokreće nakon kratkog vremena.

Tipka za uključivanje ⇨ 121.

## Sustav stop-start



Ako se vozilo kreće malom brzinom ili je zaustavljeno i određeni uvjeti su ispunjeni, aktivirajte Autostop na sljedeći način:

- Pritisnite papučicu spojke.
- Ručicu mjenjača pomaknite u prazan hod.
- Otpustite papučicu spojke.

Prikazat će se Autostop nakon uključivanja  na sklopu instrumenata ⇨ 92.

Za pokretanje motora ponovno pritisnite papučicu spojke.

Sustav stop-start ⇨ 125.

## Parkiranje

### ⚠Upozorenje

- Vozilo ne parkirajte na lako zapaljivom području. Visoka temperatura ispušnog sustava mogla bi zapaliti površinu.
- Parkirnu kočnicu uvijek zategnite bez pritiskanja osigurača. Na uzbrdici ili nizbrdici zategnite što je jače moguće. Istovremeno pritisnite papučicu kočnice kako biste smanjili potrebnu radnu silu.
- Isključite motor.
- Ako se vozilo nalazi na ravnoj površini ili uzbrdici, uključite prvi stupanj prijenosa. Na uzbrdici, zakrenite prednje kotače od rubnjaka.  
Ako se vozilo nalazi na nizbrdici, uključite stupanj prijenosa za vožnju unatrag. Prednje kotače zakrenite prema rubnjaku.

- Zatvorite prozore.
- Izvadite kontaktni ključ iz kontakt brave. Okrećite kolo upravljača dok ne osjetite da je zaključano.

- Zaključajte vozilo pritiskom  na daljinskom upravljaču ⇨ 25.  
Aktivirajte protuprovalni alarmni sustav ⇨ 36.
- Ventilatori za hlađenje motora mogu raditi nakon isključivanja motora ⇨ 153.

### Oprez

Nakon rada pri visokim brojevima okretaja ili pod velikim opterećenjem, pustite da motor kratkotrajno radi pod malim opterećenjem ili u praznom hodu otprilike 30 sekundi prije isključivanja radi zaštite turbopunjača.

Ključevi, brave ⇨ 20, Parkiranje vozila na dulje vrijeme ⇨ 152.

## Ključevi, vrata i prozori

<b>Ključevi, brave</b> .....	<b>20</b>
Ključevi .....	20
Car Pass .....	20
Daljinski upravljač .....	21
Sustav elektroničkog ključa .....	23
Brave na vratima .....	24
Središnje zaključavanje .....	25
Automatsko zaključavanje .....	30
Brave za dijete .....	30
<b>Vrata</b> .....	<b>31</b>
Klizna vrata .....	31
Stražnja vrata .....	31
Prtljažnik .....	33
<b>Sigurnost vozila</b> .....	<b>35</b>
Protuprovalni sustav zaključavanja .....	35
Protuprovalni alarmni sustav .....	36
Blokada motora .....	38
<b>Vanjska ogledala</b> .....	<b>39</b>
Konveksni oblik .....	39
Ručno podešavanje .....	39
Električno podešavanje .....	39

Retrovizori s mogućnošću preklapanja .....	39
Grijani retrovizori .....	40
<b>Ogledalo u unutrašnjosti</b> .....	<b>40</b>
Ručno smanjenje zaslijepljenosti .....	40
Automatsko smanjenje zaslijepljenosti .....	41
<b>Prozori</b> .....	<b>41</b>
Vjetrobran .....	41
Električni prozori .....	41
Stražnji prozori .....	42
Grijanje stražnjeg prozora .....	43
Štitnici za sunce .....	43

## Ključevi, brave

### Ključevi

#### Zamjenski ključevi

Broj ključa je naveden na ključu ili na odspojivoj pločici.

Broj ključa se mora navesti prilikom naručivanja zamjenskih ključeva jer je komponenta sustava blokade motora.

Brave ⇨ 186, daljinski upravljač radija ⇨ 21, sustav elektroničkog ključa ⇨ 23, središnje zaključavanje ⇨ 25, pokretanje motora ⇨ 123.

#### Car Pass

Car Pass sadrži podatke vozila povezane sa sigurnosti i stoga ga trebate čuvati na sigurnom mjestu.

Kada vozilo vozite u radionicu, ovi podaci vozila su potrebni za provođenje određenih radnji.

## Daljinski upravljač



Koristi se za upravljanje:

- sustav središnjeg zaključavanja  
⇨ 25
- protuprovalni sustav zaključavanja ⇨ 35
- protuprovalni alarmni sustav  
⇨ 36
- prtljažnik ⇨ 33

Daljinski upravljač ima doseg od približno 5 metara. Može biti ograničeno vanjskim utjecajima. Uključivanjem svih pokazivača smjera potvrđuje se radnja.

Pažljivo ga koristite, čuvajte ga od vlage i visokih temperatura i izbjegavajte nepotrebno korištenje.

Ovisno o modelu, vozilo može koristiti daljinski upravljač s 2 tipke ili 3 tipke ili elektronički ključ koji uključuje funkcionalnost daljinskog upravljanja radijom.

Sustav elektroničkog ključa ⇨ 23.

### Greška

U slučaju da središnje zaključavanje nije moguće aktivirati daljinskim upravljačem, mogući su sljedeći uzroci:

- prekoračen doseg
- napon akumulatora je prenizak
- često, uzastopno korištenje daljinskog upravljača kada nije u doseg, što će zahtijevati reprogramiranje u radionici
- preopterećenje sustava središnjeg zaključavanja, kao rezultat učestalog uključivanja u

kratkim vremenskim intervalima, dovod električne energije nakratko se prekida

- interferencija od jačih radiovalova iz drugih izvora

Rad s ručnim ključem ⇨ 25.

### Zamjena baterije daljinskog upravljača

Zamijenite bateriju čim se doseg smanji.



Baterije ne spadaju u kućno smeće. Moraju se odložiti na odgovarajuće mjesto za prikupljanje.

### 2 tipke i 3 tipke na daljinskom upravljaču



Uklonite vijak i otvorite prostor baterije umetanjem kovanice u utor i zakretanjem.

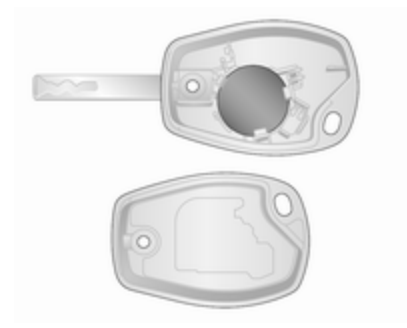

Zamijenite bateriju (vrsta baterije CR 2016), pazeći na položaj ugradnje.

Spojite obje polovice poklopca, pritom pazeći da pravilno nasjednu. Vratite vijak i zategnite ga.

#### Elektronički ključ

Potreba zamjene baterije pokazuje se prikazom poruke na informacijskom centru vozača (DIC) ⇨ 94.

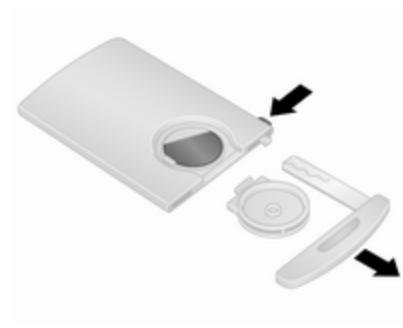

Pritisnite i zadržite tipku za otpuštanje na strani elektroničkog ključa i povucite ručni ključ u slučaju nužde odozgora. Otkvačite poklopac baterije koji se nalazi sa stražnje strane elektroničkog ključa, a zatim pritisnite jednu stranu baterije kako biste otpustili i uklonili bateriju.

Zamijenite bateriju (vrsta baterije CR 2016), pazeći na položaj ugradnje.

Ponovno pričvrstite poklopac baterije i ponovno umetnite ručni ključ u služaj u nužde.



### Sinkronizacija elektroničkog ključa

Pritisnite bilo koju tipku na elektroničkom ključu četiri puta unutar dometa područja otkrivanja (pribl. jedan metar) od prednjih vrata ili prtljažnika. Elektronički ključ će se sinkronizirati kada se uključi paljenje.

### Sustav elektroničkog ključa

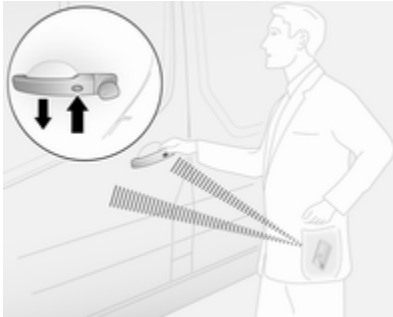

Omogućava rad slobodnih ruku bez uporabe ključa:

- sustav središnjeg zaključavanja ⇨ 25
- prtljažnik ⇨ 33
- uključivanje kontakta i pokretanje motora ⇨ 121

Elektronički ključ jednostavno mora biti kod vozača.

#### Napomena

Pri svakom izlasku iz vozila obavezno sa sobom ponesite elektronički ključ.

Ako ostavite elektronički ključ u čitaču kartica, javit će se zvučno upozorenje ⇨ 95 i prikazat će se poruka na informacijskom centru vozača (DIC) ⇨ 94 pri otvaranju vrata vozača.

Osim toga, elektronički ključ uključuje i funkciju daljinskog upravljanja radijom ⇨ 21 i funkcijom ulaznog svjetla ⇨ 105.

Pažljivo rukujte, čuvajte ga od vlage i visokih temperatura i izbjegavajte nepotrebno korištenje.

#### Napomena

Nemojte stavljati elektronički ključ u teretni odjeljak tijekom vožnje, jer je on izvan zone detekcije (označava se zvučnim upozorenjem pri maloj brzini ⇨ 95 i prikazom poruke na informacijskom centru vozača (DIC) ⇨ 94).

Rad slobodnih ruku automatski se onemogućuje nakon uključivanja tipki elektroničkog ključa ili pritiska prekidača  ⇨ 25 za centralno zaključavanje. Kako biste ponovno omogućili rad slobodnih ruku, ponovno pokrenite motor.

Tipka za uključivanje ⇨ 121.

#### Zamjena baterije u elektroničkom ključu

Bateriju zamijenite što je prije moguće ako sustav više ne radi pravilno ili se smanjio doseg. Potreba zamjene baterije pokazuje se prikazom poruke na DIC-u ⇨ 94.

Zamjena baterije, pogledajte daljinski upravljač radija ⇨ 21.

## Greška

Ako se sustav središnjeg zaključavanja ne može koristiti ili se motor ne može pokrenuti, uzrok može biti jedan od sljedećih:

- kvar u elektroničkom ključu
- elektronički ključ izvan područja prijema
- napon akumulatora je prenizak
- preopterećenje sustava središnjeg zaključavanja, kao rezultat učestalog uključivanja u kratkim vremenskim intervalima, dovod električne energije nakratko se prekida
- interferencija od jačih radiovalova iz drugih izvora

## Ručni ključ u slučaju nužde

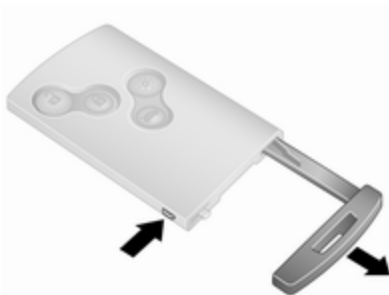

Pritisnite i zadržite tipku za otpuštanje na strani elektroničkog ključa i povucite ručni ključ u slučaju nužde odozgora.

Ručno zaključajte ili otključajte vrata zakretanjem ključa u bravi.

Nakon upotrebe, ponovno umetnite ručni ključ u slučaju nužde u kućište za elektronički ključ.

## Brave na vratima

### Sigurnosna protuprovalna brava



Otvorite vrata i uključite sigurnosnu protuprovalnu bravu, čime ćete spriječiti otvaranje prednjih vrata izvana.

Odgovarajućim alatom okrenite sigurnosnu bravu na vratima u zaključan položaj. Vrata se ne mogu otvoriti izvana.

Sigurnosna protuprovalna brava ostaje uključena i nakon otključavanja vozila daljinskim upravljačem. Vrata se isključivo mogu otvoriti iznutra ili pomoću ručnog ključa.

Ako je želite isključiti, okrenite prekidač u otključan položaj.

### Ručna brava stražnjih vrata



Okrenite sklopku brave u smjeru kazaljke sata kako biste zaključali lijeva stražnja vrata. Za oslobađanje brave, okrenite sklopku u suprotnom smjeru od kazaljke sata.

Stražnja vrata ⇨ 31.

### Središnje zaključavanje

Otključava i zaključava prednja vrata, klizna bočna vrata i teretni prostor.

Pomoću daljinskog upravljača s 3 tipke, možete pojedinačno otključati i zaključati prednja vrata i klizna bočna vrata/prtljažni prostor (ako je dostupno).

Zbog sigurnosnih razloga, vozilo se ne može zaključati ako je ključ u bravi za pokretanje.

#### Napomena

Ako se niti jedna vrata ne otvore u roku od približno 2 minute od otključavanja vozila, vozilo će se automatski ponovno zaključati.

Zatvorite vrata i prtljažnik. Ako vrata nisu pravilno zatvorena, sustav središnjeg zaključavanja neće raditi.

Za više informacija, pogledajte "Rad ručnog ključa" u nastavku.



### Rad daljinskog upravljača

Rad sustava središnjeg zaključavanja pomoću daljinskog upravljanja potvrđen je uključivanjem svih pokazivača smjera.

### Otključavanje daljinskim upravljačem s 2 tipke







Ovisno o konfiguraciji:

- Pritisnite i držite  kako biste otključali sva vrata i prtljažnik. - ili -
- Jednom pritisnite  za otključavanje vrata vozača, a dvaput pritisnite  za otključavanje svih vrata i prtljažnog prostora.

### Otključavanje daljinskim upravljačem s 3 tipke



Ovisno o konfiguraciji:

- Pritisnite i držite  kako biste otključali sva vrata i prtljažnik.
  - ili -
- Jednom pritisnite  za otključavanje vrata vozača, a dvaput pritisnite  za otključavanje svih vrata i prtljažnog prostora.
  - ili -
- Pritisnite  jedanput kako biste otključali sva vrata i prtljažnik.

### Zaključavanje daljinskim upravljačem s 2 tipke





Pritisnite : Sva vrata i prtljažni prostor su zaključani.

### Zaključavanje daljinskim upravljačem s 3 tipke



Pritisnite : Sva vrata i prtljažni prostor su zaključani.

#### **Napomena**

Ako je postavljen, nadzor alarma putničkog prostora  36 isključujete pritiskom i zadržavanjem  (što potvrđuje zvučni signal).

Ako ste to nenamjerno učinili, ponovno otključajte vrata i kratko pritisnite  za zaključavanje vozila.

### Zaključavanje i otključavanje prtljažnika pomoću daljinskog upravljača s 2 tipke



Ovisno o konfiguraciji, pritisnite  jednom ili dvaput kako biste otključali prtljažnik (i klizna bočna vrata).

Pritisnite  kako biste zaključali prtljažnik (i, ovisno o verziji, klizna bočna vrata).

### Zaključavanje i otključavanje prtljažnika pomoću daljinskog upravljača s 3 tipke



Pritisnite  kako biste zaključali ili otključali prtljažnik (i, ovisno o verziji, klizna bočna vrata).

### Rad sustava elektroničkog ključa

Za rad slobodnih ruku elektronički ključ se mora nalaziti izvan vozila, unutar dometa od oko jednog metra od prednjih vrata ili prtljažnika.

#### Napomena

Ne postoji tipka za rad slobodnih ruku na vanjskoj kvaki kliznih bočnih vrata.

Elektronički ključ ne smije se nalaziti unutar vozila i niti jedan dodatni elektronički ključ ne smije se nalaziti u području otkrivanja; u suprotnom, središnje zaključavanje neće raditi.

Rad sustava središnjeg zaključavanja pomoću elektroničkog ključa potvrđen je uključivanjem svih pokazivača smjera.

#### Opasnost

Nikada ne ostavljajte elektronički ključ u vozilu ako se u njemu nalaze djeca ili životinje, kako biste spriječili neželjeno pomicanje stakala, vrata ili motora. Opasnost od smrtne ozljede.

### Otključavanje pomoću elektroničkog ključa - rad slobodnih ruku

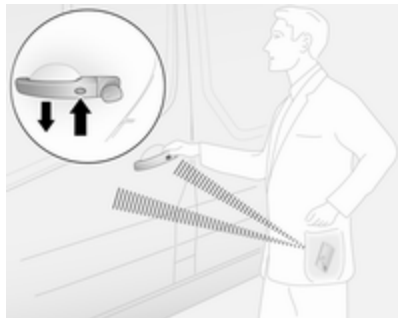

Pritisnite tipku na bilo kojoj vanjskoj kvaki vrata i povucite kvaku za otvaranje vrata.

Vozilo se otključava isključivo ako je prošlo najmanje 3 sekunde od zaključavanja putem slobodnih ruku.

Rad slobodnih ruku automatski se onemogućuje nakon upotrebe tipki elektroničkog ključa. Kako biste ponovno omogućili rad slobodnih ruku, ponovno pokrenite motor.

### Otključavanje pomoću tipki elektroničkog ključa



Pritisnite  kako biste otključali sva vrata i prtljažnik.

### Zaključavanje pomoću elektroničkog ključa - rad slobodnih ruku

Pritisnite gumb na bilo kojoj vanjskoj kvaki vrata. Sva vrata i prtljažni prostor su zaključani.

Vozilo se zaključava isključivo ako je prošlo najmanje 3 sekunde od otključavanja putem slobodnih ruku.

Rad slobodnih ruku automatski se onemogućuje nakon upotrebe tipki elektroničkog ključa. Kako biste ponovno omogućili rad slobodnih ruku, ponovno pokrenite motor.

### Zaključavanje pomoću tipki elektroničkog ključa



Pritisnite  kako biste zaključali sva vrata i prtljažnik.

### Zaključavanje i otključavanje prtljažnika pomoću elektroničkog ključa - rad slobodnih ruku

Pritisnite tipku na vanjskoj kvaki kako biste zaključali ili otključali stražnja vrata/vrata prtljažnika (i klizna bočna

vrata) dok je elektronički ključ unutar dometa područja otkrivanja (pribl. jedan metar).

Stražnja vrata/vrata prtljažnika (i klizna bočna vrata) zaključavaju/otključavaju se tek nakon što prođe najmanje 3 sekunde od posljednjeg pritiska tipke.

Rad slobodnih ruku automatski se onemogućuje nakon upotrebe tipki elektroničkog ključa. Kako biste ponovno omogućili rad slobodnih ruku, ponovno pokrenite motor.

**Zaključavanje i otključavanje prtljažnika pomoću tipki elektroničkog ključa**





Pritisnite  za zaključavanje/otključavanje stražnjih vrata/vrata prtljažnika (i kliznih bočnih vrata). Sustav elektroničkog ključa ⇨ 23.

### Rad s ručnim ključem



Ručno zaključajte ili otključajte vrata zakretanjem ključa u bravi.

### Stražnja vrata

A slučaju da ste stražnja vrata zaključali ručno, nakon što ste vozilo otključali tipkom daljinskog upravljača , ponovno zaključajte čitavo vozilo pritiskanjem , kako biste resetirali

sustav središnjeg zaključavanja. U suprotnom, pritiskanjem  možda nećete otključati ostatak vozila.

Nakon ručnog otključavanja stražnjih vrata, dok je ostatak vozila zaključan, možda ćete trebati dvaput pritisnuti  kako biste zaključali čitavo vozilo.

### Prekidač za centralno zaključavanje

Zaključava ili otključava vrata i prtljažni prostor iz putničkog prostora.



Ponovno pritisnite  za zaključavanje vozila. Aktiviranje je označeno LED-om u prekidaču. Pri zatvaranju bilo kojih otvorenih vrata, vrata se automatski zaključavaju.

Ponovno pritisnite  za otključavanje vozila.

Ako se vozilo kreće s otvorenim prtljažnikom, prednja vrata (i bočna klizna vrata) svejedno se mogu zaključati. Dok je kontakt uključen, pritisnite i zadržite  u trajanju od oko 5 sekundi. Pri zatvaranju stražnjih vrata/vrata prtljažnika, ona se automatski zaključavaju.

Automatsko zaključavanje ⇨ 30.

Rad handsfree sustava automatski se isključuje kada pritisnete . Kako biste ponovno omogućili rad slobodnih ruku, ponovno pokrenite motor.

Sustav elektroničkog ključa ⇨ 23.

### Izolirane brave vrata

Određeni modeli imaju brave prtljažnog prostora koje su izolirane radi dodatne zaštite.

Kod izvedbi s bravama za automatsko zaključavanje pri zatvaranju, dok se vrata mogu zaključati i otključati daljinskim upravljačem ili elektroničkim ključem, prtljažni prostor potrebno je ručno otvoriti okretanjem ključa u bravi.

Stražnja vrata ⇨ 31.

## Automatsko zaključavanje

### Automatsko zaključavanje nakon napuštanja vozila

Ova sigurnosna značajka se može konfigurirati da automatski zaključa vrata i prtljažnik čim se vozilo počne gibati.

### Aktiviranje

Dok je kontakt uključen, pritisnite i zadržite  na prekidaču za centralno zaključavanje u trajanju od oko 5 sekundi. Zvučni signal potvrđuje uključivanje.

### Deaktiviranje

Dok je kontakt uključen, pritisnite i zadržite  na prekidaču za centralno zaključavanje u trajanju od oko 5 sekundi. Zvučni signal potvrđuje isključivanje.

Prekidač za centralno zaključavanje ⇨ 25.

### Brave za dijete

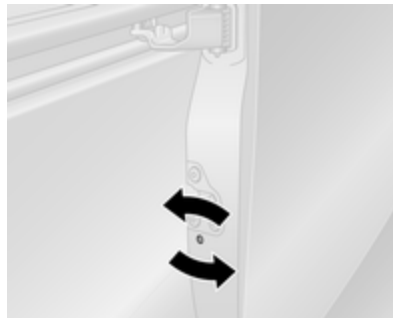

Sigurnosna brava za dijete na kliznim bočnim vratima se nalazi na rubu vrata koji je usmjeren prema natrag.

Otvorite vrata i uključite bravu za dijete, čime ćete spriječiti otvaranje kliznih bočnih vrata iznutra.



**⚠ Upozorenje**

Koristite dječje sigurnosne brave kadgod djeca zauzimaju stražnja sjedala, radi sprječavanja nenamjernog otvaranja iznutra.

Pomoću odgovarajućeg alata okrenite sklopku sigurnosne bravu za dijete u kliznim bočnim vratima u zaključani položaj; vrata se ne mogu otvoriti iznutra.

Sigurnosna brava za dijete ostaje uključena i nakon otključavanja vozila daljinskim upravljačem. Vrata se mogu otvoriti samo izvana.

Ako je želite isključiti, okrenite sklopku brave za dijete u otključan položaj.

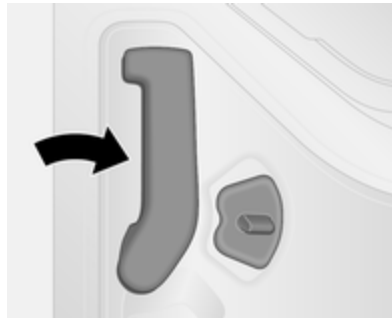
**Vrata****Klizna vrata**

Klizna bočna vrata otvarajte i zatvarajte samo dok je vozilo zaustavljeno, a parkirna kočnica aktivirana.

Povucite unutarnju kvaku prema stražnjem dijelu za otključavanje i otvaranje vrata.

Vrata se mogu zaključati iz vozila prekidačem brave u unutrašnjosti.

Sustav središnjeg zaključavanja  
↻ 25.

**⚠ Upozorenje**

Oprezno rukujte kliznim bočnim vratima. Opasnost od ozljede.

Pazite da ništa ne priklijestite tijekom pomicanja i da nitko ne stoji vratima na putu.

Ako se vozilo parkira na nagibu, otvorena klizna vrata mogu se slučajno pokrenuti uslijed vlastite mase.

Prije kretanja zatvorite klizna vrata.

**Stražnja vrata**

Stražnja vrata možete otvoriti samo ako je vozilo otključano. Sustav središnjeg zaključavanja, ručni rad s ključem ↻ 25.

Za otvaranje stražnjih lijevih vrata povucite vanjsku ručku.

Vrata se otvaraju iznutra povlačenjem unutrašnje ručke.



Desna stražnja vrata se oslobađaju uporabom poluge.

### ⚠ Upozorenje

Ako su stražnja vrata otvorena i vozilo je parkirano pored ceste, stražnja svjetla mogu biti zaklonjena.

Neka drugi sudionici prometa na cesti budu svjesni vozila, korištenjem trokuta upozorenja ili druge opreme specificirane u propisima cestovnog prometa.

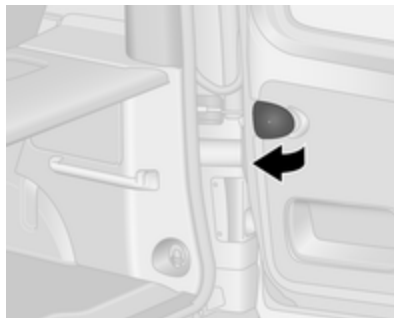

Vrata se zadržavaju u položaju od 90° pomoću zabravnih zadržaća. Za otvaranje vrata do 180° ili više, povucite ručke za oslobađanje vrata i otvorite ih do željenog položaja.

### ⚠ Upozorenje

Pazite da više otvorena vrata učvrstite kada su u potpunosti otvorena.

Otvorena vrata mogu se naglo zalupiti pod udarom vjetra!

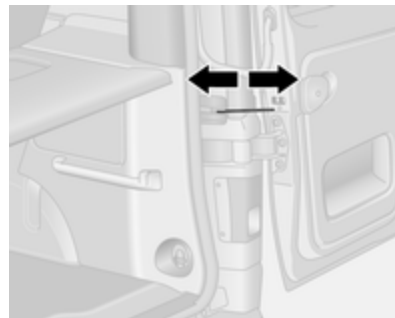

Prilikom zatvaranja vrata, svaki zadržać učvrstite za kopču na okviru vrata.

Desna stražnja vrata uvijek zatvorite prije lijevih stražnjih vrata.

Brave vrata ⇨ 24, sustav središnjeg zaključavanja ⇨ 25.

## Vožnja s otvorenim prtljažnikom



Za vožnju s otvorenim desnim stražnjim vratima, ako je, primjerice, potrebno prevoženje dugačkih predmeta, otvorite lijeva pa zatim desna stražnja vrata, zatim zatvorite lijeva stražnja vrata.

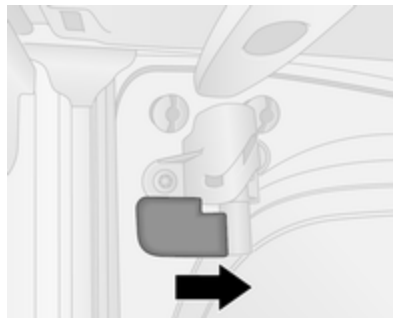

Zabravite unutarnju bravu u njenom kućištu okretanjem ručke u smjeru kazaljke sata u zaključani položaj. Vrata su pričvršćena i ne mogu se otvoriti izvana.

Isključite bravu okretanjem ručice u smjeru suprotnom od kazaljke na satu kako biste omogućili otvaranje vrata.

### Opres

Prilikom vožnje s otvorenim prtljažnikom, uvijek provjerite je li teret u vozilu sigurno smješten.

Za više informacija, pogledajte "Informacije o opterećenju" ⇨ 76.

Uvijek postupajte u skladu s lokalnim ili nacionalnim propisima.

## Prtljažnik

### Vrata prtljažnika

#### Otvaranje

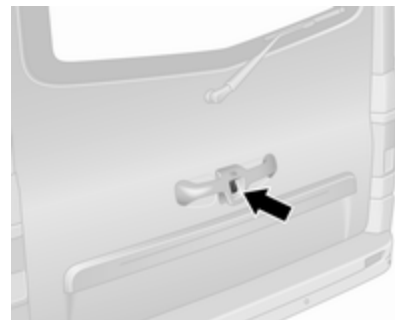

Nakon otključavanja pritisnite tipku vrata prtljažnika i podignite ih u potpuno otvoreni položaj.

Vrata se također mogu otvoriti iz vozila otpuštanjem ručke vrata u unutrašnjosti.

### Napomena

Kod vrlo hladnih klimatskih uvjeta, pomoć pri otvaranju koju osiguravaju hidraulički potpornji vrata prtljažnika može biti umanjena.

Sustav središnjeg zaključavanja  
⇨ 25.

### Zatvaranje

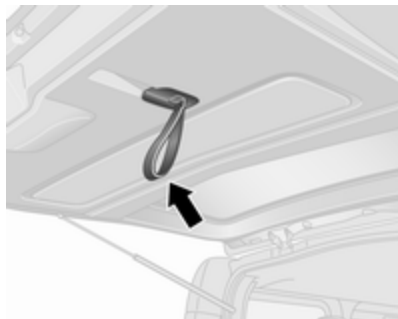

Zatvorite vrata uporabom trake s unutrašnje strane. Pazite da su vrata do kraja zatvorena.

Sustav središnjeg zaključavanja  
⇨ 25.

### Otvaranje vrata prtljažnika u nuždi iz unutrašnjosti vozila



Ovisno o modelu, nasilno dignite poklopac na unutarnjoj strani zaklopnih vrta prtljažnika.

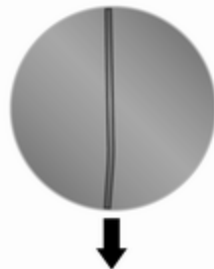

Zatim uhvatite metalnu uzicu i povucite je prema dolje kako biste otključali. Gurnite vrata prtljažnika i otvorite ih.

### Opći savjeti za korištenje vrata prtljažnika

#### ⚠ Opasnost

Ne vozite s otvorenim ili pritvorenim vratima prtljažnika, npr. pri transportu tereta velikih dimenzija, jer otrovni ispušni plinovi, koji se ne mogu vidjeti ili

namirisati, mogu ući u vozilo. To može prouzročiti nesvijest te čak i smrt.

### Oprez

Prije otvaranja vrata prtljažnika, provjerite ima li prepreka na visini iznad vozila, npr. garažnih vrata, kako se vrata prtljažnika ne bi oštetila.

Pobrinite se da ima dovoljno slobodnog prostora iznad (najmanje 2,15 metara) i iza prilikom otvaranja vrata prtljažnika.

### Napomena

Ugradnja određene teške opreme na vrata prtljažnika može utjecati na mogućnost da ostanu otvorena.

## Sigurnost vozila

### Protuprovalni sustav zaključavanja

#### ⚠ Upozorenje

Ne koristite sustav ako su ljudi u vozilu! Vrata se ne mogu otključati iznutra.

Sustav super-zaključava sva vrata i prtljažnik.

Sva vrata i prtljažnik moraju biti zatvoreni ili se sustav ne može aktivirati.

#### Napomena

Protuprovalni sustav ne može se uključiti kad su uključena svjetla upozorenja ili pokazivači smjera.

Uključivanje i isključivanje nije moguće pomoću prekidača za centralno zaključavanje.

Sustav središnjeg zaključavanja  
 ⇨ 25.

### 2 tipke i 3 tipke na daljinskom upravljaču - upotreba

Postupak se potvrđuje bljeskanjem svih pokazivača smjera pet puta.

#### Aktiviranje

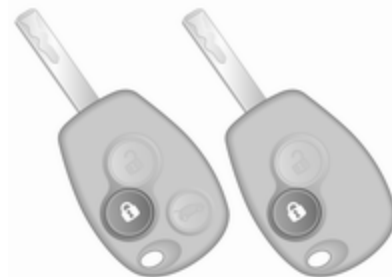

Pritisnite  dvaput.

- ili -

Dva puta zakrenite ručni ključ u bravi vozačevih vrata prema stražnjem dijelu vozila.

**Deaktiviranje**

Otključajte vrata pritiskom  na daljinskom upravljaču ili okretanjem ručnog ključa u bravi vrata vozača prema prednjem dijelu vozila.

**Rad sustava elektroničkog ključa**

Upotreba se potvrđuje uključivanjem svih pokazivača smjera.

**Aktiviranje**

Za rad slobodnih ruku elektronički ključ se mora nalaziti izvan vozila, unutar dometa od oko jednog metra od prednjih vrata ili prtljažnika.

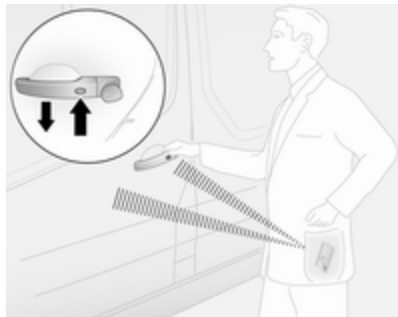

Dvaput pritisnite tipku na bilo kojoj vanjskoj kvaki vrata.

- ili -



Pritisnite  dvaput.

**Deaktiviranje**

Otključajte vrata pritiskom na tipku na bilo kojoj vanjskoj ručki vrata ili pritisnite .

Rad slobodnih ruku automatski se onemogućuje nakon uključivanja tipki elektroničkog ključa (ili pritiska prekidača  za centralno zaključavanje). Kako biste ponovno omogućili rad slobodnih ruku, ponovno pokrenite motor.

Sustav središnjeg zaključavanja  25.

Sustav elektroničkog ključa  23.

**Protuprovalni alarmni sustav**

Protuprovalnim alarmnim sustavom se upravlja zajedno sa sustavom središnjeg zaključavanja .

Nadgleda:

- vrata, prtljažnik, poklopac motora
- putnički prostor
- prtljažnik
- paljenje
- prekid napajanja sirene alarma

**Aktiviranje**

Sva vrata i poklopac prostora motora moraju biti zatvoreni.

Svjetla upozorenja trepću kao potvrda uključivanja. Ako pokazivači smjera ne trepere prilikom aktiviranja, vrata ili poklopac motora nisu u potpunosti zatvoreni.

## 2 tipke i 3 tipke na daljinskom upravljaču



Pritisnite  za uključivanje sustava protuprovalnog alarma.

### Elektronički ključ

Za rad slobodnih ruku elektronički ključ se mora nalaziti izvan vozila, unutar dometa od oko jednog metra od prednjih vrata ili prtljažnika.

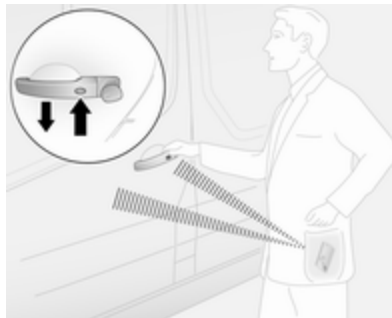

Pritisnite gumb na bilo kojoj vanjskoj kvaki vrata.

- ili -



Pritisnite  za uključivanje sustava protuprovalnog alarma.

Sustav elektroničkog ključa ⇨ 23.

### Deaktiviranje

Otključavanje vozila (pomoću  ili tipke na bilo kojoj vanjskoj ručki vrata) ili uključivanje kontakta deaktivira protuprovalni alarmni sustav. Svjetla upozorenja treptću kao potvrda isključivanja.

Sustav se neće isključiti ako se vrata vozača otključaju ključem ili putem prekidača za središnje zaključavanje u putničkom prostoru.

### Napomena

Ako je alarm uključen, otključavanjem vozila putem ključa neće zaustaviti sirenu alarma. Za zaustavljanje sirene uključite kontakt. Svjetla upozorenja neće treptati nakon isključivanja ako je alarm uključen.

## Aktiviranje bez nadzora putničkog prostora

Isključite nadzor putničkog prostora na primjer kada u vozilu ostavljate životinje ili ako ste postavili pomoćni grijач za vremenski određeno ili daljinski upravljano pokretanje ⇨ 112.

Pritisnite i zadržite  na daljinskom upravljaču ili elektroničkom ključu; zvučni signal oglasit će se kao potvrda.

Stanje ostaje isto sve dok se vrata ne otključaju.

## Alarm

Kada se uključi, čuje se zvuk alarma putem zvučnika s pomoćnim napajanjem preko posebne baterije, i istovremeno trepere svi pokazivači smjera. Broj signala alarma i njihovo trajanje određeno je propisima.

Ako je akumulator vozila iskopčan ili ako je prekinuto njegovo napajanje, uključit će se sirena alarma. Ako je potrebno iskopčati akumulator, prvo isključite protuprovalni sustav.

Za isključivanje sirene alarma (ako je pokrenuta) i time za isključivanje protuprovalnog sustava, ponovno spojite akumulator vozila i otključajte vozilo ili uključite kontakt.

## Blokada motora

Blokada paljenja je dio prekidača paljenja i provjerava je li dopušteno pokretanje vozila s ključem koji se koristi.

Blokada motora se automatski aktivira nakon što se ključ izvadi iz kontakt prekidača i ako se ključ ostavi u kontakt bravi kad je motor isključen.

Ako se motor ne može pokrenuti, isključite kontakt i izvadite ključ, pričekajte približno 2 sekunde i zatim ga ponovno pokušajte pokrenuti. Ako je pokušaj pokretanje neuspješan, pokušajte pokrenuti motor korištenjem rezervnog ključa i zatražite pomoć radionice.

## Napomena

Elektronička blokada pokretanja motora ne zaključava vrata. Uvijek trebate zaključati vozilo kad ga napuštate i uključiti protuprovalni alarmni sustav ⇨ 25, ⇨ 36.



## Vanjska ogledala

### Konveksni oblik

Konveksni vanjski retrovizor sadrži neravno područje i smanjuje mrtvi kut. Zbog oblika ogledala predmeti izgledaju manji, što utječe na mogućnost procjenjivanja udaljenosti.

### Ručno podešavanje

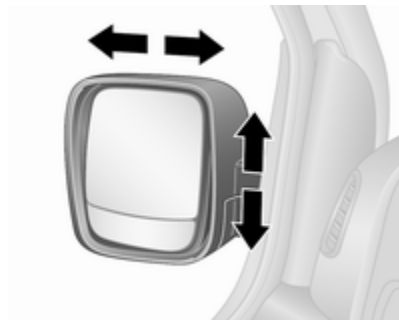

Ogledala podesite zakretanjem u traženom smjeru.

Donja ogledala se ne mogu podešavati.

### Električno podešavanje



Odaberite odgovarajući vanjski retrovizor prebacivanjem komande u lijevo ili desno, a zatim zakrenite komandu za podešavanje retrovizora.

Kad je komanda u središnjem položaju nijedan retrovizor nije odabran.

Donja ogledala se ne mogu podešavati.

### Retrovizori s mogućnošću preklapanja

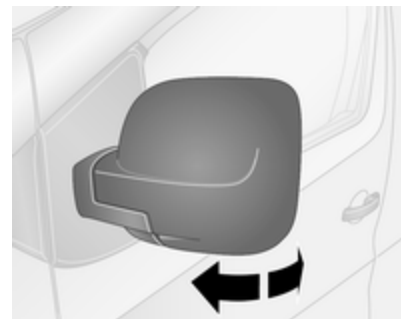

Da bi se zajamčila sigurnost pješaka, vanjska ogledala će u slučaju dovoljno jakog udara iskočiti iz svog uobičajenog položaja. Laganim pritiskom na kućište ogledala vratit ćete ga u normalni položaj.

### Parkirni položaj

Vanjska ogledala mogu se preklopiti nježnim pritiskom na vanjski rub kućišta, primjerice, ako se nalazite na skućenom mjestu za parkiranje.

Ovisno o verziji, pri zaključavanju vozila vanjska ogledala mogu se automatski sklopiti u parkirni položaj. Više informacija potražite u priručniku sustava Infotainment.

## Grijani retrovizori



Aktivira se pritiskom na . Aktiviranje je označeno LED-om u prekidaču.

Grijanje radi dok motor radi. Automatski se isključuje nakon kratkog vremena.

Sustav kontrole klime ⇨ 107.

## Ogledalo u unutrašnjosti

### Ručno smanjenje zaslijepljenosti



Za smanjenje zaslijepljenosti, podesite polugu na donjoj strani kućišta ogledala.

## Širokokutno ogledalo



Ovisno o vozilu, veliko konveksno ogledalo nalazi se na sjenilu suvozača, a služi kao pomoć u povećanju vidljivosti i smanjivanju mrtvih kutova.

## Automatsko smanjenje zaslijepljenosti



Zaslijepljenost od vozila iza Vas se po noći smanjuje automatski.

## Prozori

### Vjetrobran

#### Vjetrobran koji odbija toplinu

Vjetrobran koji odbija toplinu ima sloj koji odbija sunčeve zrake. Također može odbijati podatkovne signale, npr. s naplatnih kućica.



Označena područja na vjetrobranskom staklu nisu prekrivena premazom. Uređaje za snimanje elektroničkih podataka i plaćanje cestarine treba pričvrstiti na

ta područja. U protivnom može doći do neispravnosti prilikom snimanja podataka.

#### Naljepnice na vjetrobranu

Naljepnice poput naljepnica za cestarinu ili slično nemojte lijepiti na vjetrobran na području ogledala u unutrašnjosti.

## Električni prozori

### ⚠ Upozorenje

Posebno pazite pri uporabi električnih prozora. Opasnost od ozljeda, posebice za djecu.

Pri zatvaranju prozora obratite na njih posebnu pozornost. Provjerite da li ste nešto zahvatili dok se gibaju.

Uključite kontakt za korištenje električnih prozora.



Pritisnite prekidač odgovarajućeg prozora za otvaranje ili ga povucite za zatvaranje.

Za rad u koracima: Kratko gurnite ili povucite prekidač.

Za automatsko otvaranje ili zatvaranje: Dulje pritisnite ili gurnite prekidač. Prozor se automatski pomiče prema gore ili dolje, s uključenom sigurnosnom funkcijom. Za prekid gibanja, još jednom upotrijebite prekidač u istom smjeru.

U slučaju problema sa zatvaranjem zbog leda ili sličnog, upotrijebite prekidač nekoliko puta za zatvaranje prozora u koracima.

### Sigurnosna funkcija

Ako staklo prozora naiđe na otpor tijekom automatskog zatvaranja, odmah se zaustavlja i ponovno otvara.

### Preopterećenje

Ako se prozori uzastopno koriste u kratkim intervalima; korištenje prozora se onemogućava na neko vrijeme.

### Stražnji prozori

#### Klizni bočni prozori



Za otvaranje ili zatvaranje podignite ručicu i klizno pomaknite staklo.

### Sjenilo

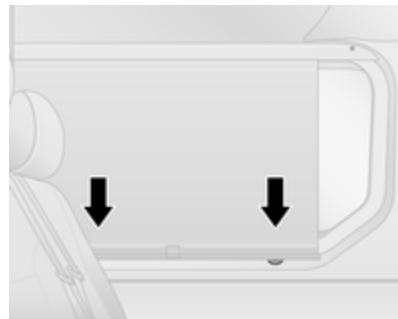

Ovisno o vozilu, sjenilo je ugrađeno u poklopac prozora.

Za zatvaranje, povucite ručicu nadolje i zakvačite bravice na dnu.

Za otvaranje, otkvačite bravice laganim povlačenjem sjenila prema sebi i vodite ga prema gore.

## Grijanje stražnjeg prozora



Aktivira se pritiskom prekidača .  
Aktiviranje je označeno LED-om u prekidaču.

Grijanje radi kad je motor pokrenut i isključuje se automatski nakon kratkog vremena.

Sustav kontrole klime ⇨ 107.

## Štitnici za sunce

Koristite štitnike za sunce radi smanjenja zaslepljivanja preklapanjem dolje i zakretanjem u stranu.

Sjenila imaju uslužna zrcala i držač kartice na stražnjoj strani.

Za vrijeme vožnje, poklopci zrcala trebali bi biti zatvoreni.

Širokokutno ogledalo ⇨ 40.

## Sjedala, sustavi zaštite

Naslони za glavu .....	44
<b>Prednja sjedala</b> .....	<b>45</b>
Položaj sjedala .....	45
Podešavanje sjedala .....	46
Preklapanje sjedala .....	47
Naslon za ruku .....	48
Grijanje .....	48
<b>Stražnja sjedala</b> .....	<b>49</b>
<b>Sigurnosni pojasevi</b> .....	<b>52</b>
Sigurnosni pojas u tri točke .....	53
<b>Zračni jastuci</b> .....	<b>55</b>
Prednji zračni jastuci .....	58
Bočni zračni jastuci .....	59
Zračna zavjesa za glavu .....	59
Deaktiviranje zračnog jastuka ...	60
<b>Sustavi zaštite za dijete</b> .....	<b>61</b>
Sigurnosni sustavi za dijete .....	61
Mjesta postavljanja sigurnosnog sustava za dijete .....	63
Isofix sigurnosni sustavi za dijete .....	68
Ušice za učvršćenje gornjeg remena .....	68

## Naslони za glavu

### Položaj

#### ⚠ Upozorenje

Vozite samo s naslonom za glavu postavljenim u odgovarajući položaj.

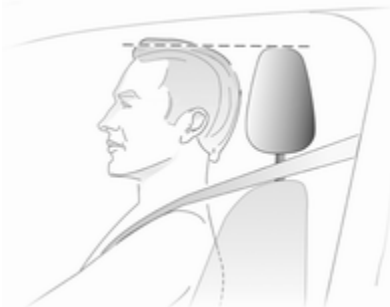

Gornji rub naslona za glavu treba biti u razini vrha glave. Ako to za vrlo visoke putnike nije moguće, naslon za glavu treba postaviti u najviši položaj, i za vrlo niske putnike u najniži položaj.

## Podešavanje

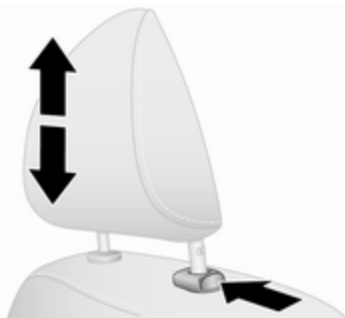

Pritisnite osigurač, podesite visinu i zakvačite.

### Napomena

Dozvoljena dodatna oprema se može ugraditi samo na naslon za glavu suvozača ako se sjedalo ne koristi.

### Uklanjanje

Npr. ako se koristi sigurnosni sustav za djecu ⇄ 61.

Prvo nagnite naslon sjedala prema naprijed, a zatim povucite naslon za glavu u najviši položaj. Pritisnite tipku

za otpuštanje i povucite naslon za glavu prema gore kako biste ga uklonili.

Naslone za glavu spremite i učvrstite u prtljažnom prostoru. Ne vozite s uklonjenim naslonima za glavu ako je sjedalo zauzeto.

## Prednja sjedala

### Položaj sjedala

#### ⚠ Upozorenje

Vozite samo s pravilno podešenim sjedalom.

#### ⚠ Opasnost

Nemojte sjediti bliže od 25 cm od kola upravljača, kako bi dozvolili sigurno napuhavanje zračnog jastuka.

#### ⚠ Upozorenje

Nikada ne podešavajte sjedala za vrijeme vožnje, jer se mogu nekontrolirano pomaknuti.

#### ⚠ Upozorenje

Nikada ne spremajte nepričvršćene predmete ispod sjedala.

Spremište ispod sjedala, kutija za spremanje ↻ 71.



- Sjednite sa stražnjicom što je moguće više natrag prema naslonu sjedala. Podesite udaljenost između sjedala i papučica tako da su vaše noge lagano savijene kada pritišćete papučice. Suvozačevo sjedalo pomaknite što je moguće više natrag.

- Postavite visinu sjedala dovoljno visoko da imate jasan vidik na sve strane i svih instrumenata. Treba biti najmanje jedna ruka zračnosti između vaše glave i obloge krova. Vaša bedra trebaju lagano nalijegati na sjedalo bez utiskivanja.
- Sjednite s ramenima što je moguće više natrag prema naslonu sjedala. Postavite nagib naslona sjedala tako da možete dohvatiti kolo upravljača s lagano savijenim rukama. Održavajte kontakt između ramena i naslona sjedala tijekom okretanja kola upravljača. Ne nagnijte naslon sjedala previše natrag. Preporučujemo maksimalni nagib od približno 25°.
- Podesite kolo upravljača ↻ 78.
- Podesite naslon za glavu ↻ 44.
- Podesite visinu sigurnosnog pojasa ↻ 53.
- Podesite lumbalni oslonac tako da podržava prirodni oblik kralježnice ↻ 46.

## Podešavanje sjedala

Vozite isključivo s uglavljenim sjedalima i naslonima.

### Uzdugo podešavanje



Povucite ručicu, pomaknite sjedalo, a zatim otpustite ručicu.

Pokušajte pomicati naslon sjedala natrag-naprijed, kako biste provjerili je li sjedalo zabravljeno u položaju.

## Nagib naslona

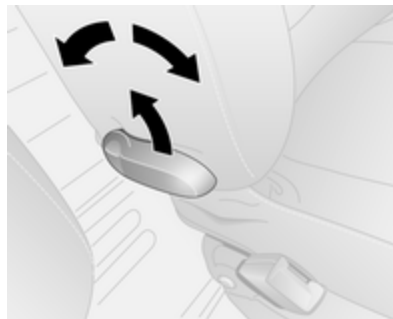

Povucite polugu, podesite nagib i pustite polugu. Pustite da se naslon sjedala sigurno učvrsti.

Ne naslanjajte se na naslon sjedala za vrijeme podešavanja.



## Visina sjedala

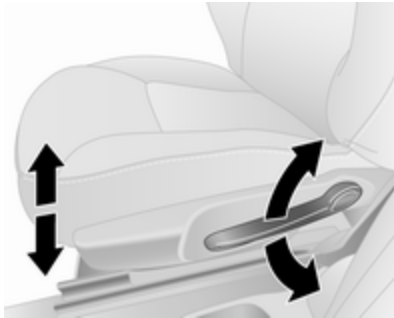

Pomicanje poluge pri pumpanju:

gore : sjedalo više  
dolje : sjedalo niže

## Lumbalni oslonac

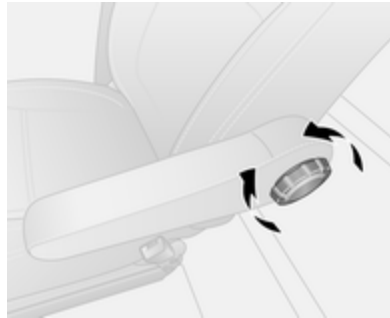

Podesite lumbalni oslonac prema Vašim potrebama koristeći kotačić.

Zakrenite kotačić za povećanje i smanjenje oslanjanja.

## Preklapanje sjedala

Preklapanje prednjeg srednjeg suvozačevog sjedala

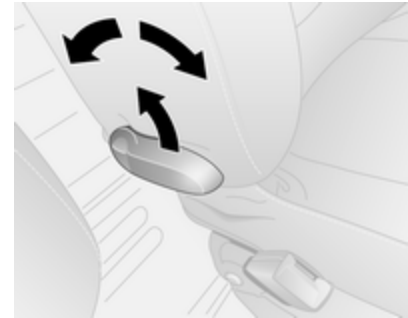

Povucite ručicu za oslobađanje, preklonite naslon do kraja prema naprijed, a zatim otpustite ručicu. Pustite da se naslon sjedala sigurno učvrsti.

### Napomena

Ako je visina sjedala u svojem najvišem položaju, spustite naslone za glavu prije preklapanja naslona.

Provjerite da li nešto sprječava preklapanje sjedala, na primjer sjenilo ↻ 43, držač šalice ↻ 70.

Za vraćanje, povucite ručicu za oslobađanje, podignite naslon, a zatim otpustite ručicu. Pustite da se naslon sjedala sigurno učvrsti.

### ⚠ Upozorenje

Ako je suvozačevo sjedalo u preklopljenom položaju, morate deaktivirati sustav suvozačevog zračnog jastuka.

Deaktiviranje zračnog jastuka  
↪ 60.

### Naslon za ruku

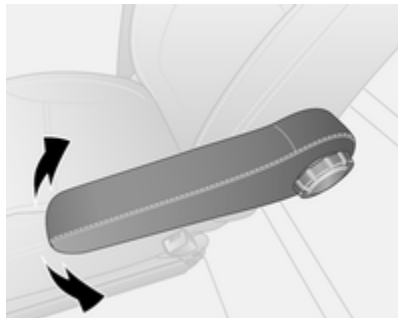

Prema potrebi podignite ili spustite naslon za ruke.

### Grijanje



Pritisnite  za odgovarajuće sjedalo. LED u sklopki svijetli. Pritisnite drugi kraj dvopoložajnog prekidača za isključenje grijanja sjedala.

Grijanje sjedala se kontrolira termostatički i automatski se isključuje kada je temperatura sjedala dovoljna.

Nije preporučeno dulje korištenje najviše postavke za osobe s osjetljivom kožom.

Grijanje sjedala je moguće koristiti kad motor radi.

## Stražnja sjedala

### ⚠ Upozorenje

Kada prilagođavate ili preklapate stražnja sjedala ili naslone sjedala, odmaknite ruke i noge od svih pokretnih dijelova.

Nikada ne podešavajte sjedala u vožnji jer se ona mogu nekontrolirano pomaknuti.

Vozite samo onda kada su sjedala i nasloni uglavljeni.



Pri preklapanju ili uklanjanju stražnjih sjedala pazite da su nasloni za ruke preklopljeni u najviši položaj.

### Pristup stražnjim sjedalima



Povucite ručicu za otpuštanje i preklopite naslon sjedala prema naprijed te olakšajte pristup stražnjim sjedalima. Po potrebi, otkočite sigurnosne pojaseve iz njihovih kopči.

### ⚠ Upozorenje

Provjerite vraća li se naslon u svoj pravilni položaj i jesu li kopče sigurnosnog pojasa zakopčane čvrsto.

Vezanje sigurnosnog pojasa ⇨ 53.

### Jastuk sjedala

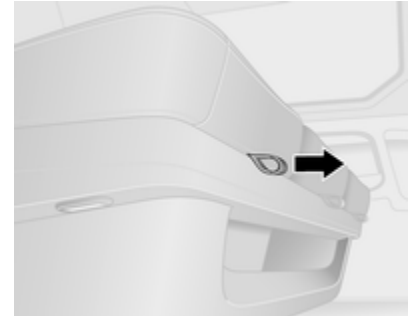

Ovisno o verziji, jastuk sjedala možete podesiti u jedan od 5 položaja povlačenjem remena koji se nalazi na prednjem dijelu sjedala i laganim klizanjem jastuka sjedala prema naprijed ili prema natrag.

Spremište ispod sjedala ⇨ 71.

### Preklapanje sjedala

Kod nekih izvedbi, prtljažni prostor se može povećati preklapanjem stražnjih sjedala gore.

### ⚠ Upozorenje

Budite oprezni pri preklapanju sjedala - pazite na pomične dijelove. Uvjerite se da je sjedalo učvršćeno kada je u potpunosti preklapljeno.

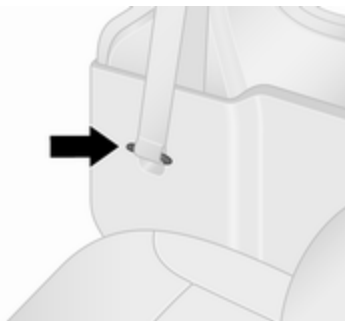

Otpustite sigurnosne pojaseve iz kopči i odložite ih u kućište.

Po potrebi skinite naslone za glavu  
⇨ 44.

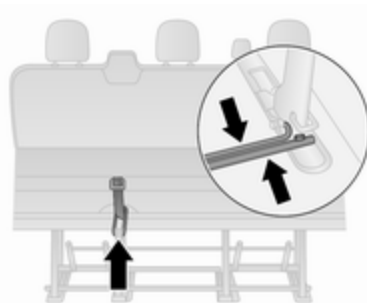

Povucite traku za otpuštanje i preklopite naslon na sjedalo.

Držite zabravne šipke i istovremeno ih spojite.

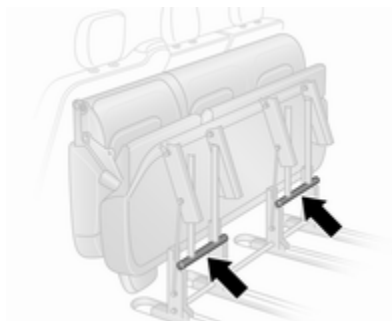

Podignite i preklopite sklop sjedala prema naprijed tako da se zabravi u preklapljenom položaju prema naprijed.

Blokirajte sjedalo u položaju pritiskanjem stražnjih potpornih nogara i provjerite jesu li zabravljeni.

### Oprez

Iz sigurnosnih razloga ne stavljajte teret na preklapljena stražnja sjedala.

Pri vraćanju sklopa sjedala u originalni položaj, povucite šipke za zabavljenje, pažljivo spustite sklop sjedala i provjerite jesu li stražnji potporni nogari ispravno postavljeni i zabravljeni. Podignite naslon sjedala i po potrebi postavite naslone za glavu.

### Uklonjiva stražnja sjedala

Kod nekih izvedbi, prtljažni prostor se može povećati uklonjanjem stražnjih sjedala.

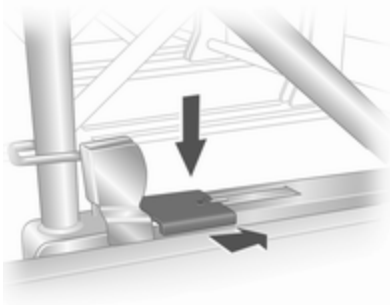

Otpustite sjedala tako što ćete osigurače na lijevoj i desnoj strani nosača sjedala pritisnuti dolje i gurnuti naprijed.

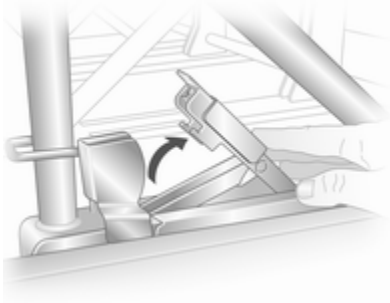

Podignite zabravne hvataljke, zatim pomaknite sklop sjedala unatrag kako biste ga oslobodili od stražnjih podnih pričvrstnih točaka.

Podignite sklop sjedala, zatim ga ponovno pomaknite unatrag kako biste ga oslobodili od prednjih podnih pričvrstnih točaka. Zatim sklop sjedala možete izvaditi van.

Sjedala se moraju iznijeti samo kroz klizna vrata.

### ⚠ Upozorenje

Uklonjiva sjedala su teška! Ne pokušavajte ih ukloniti bez pomoći.

Pri ugradnji sjedala, pazite da sjedala pravilno nasjednu i da su kopče zaključavanja u potpunosti zatvorene.

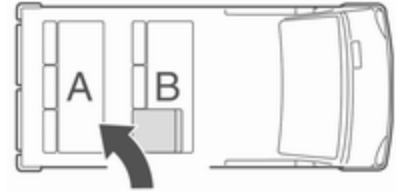

Prilikom ponovne ugradnje sjedala uvijek provjerite nalazi li se red sa sjedalom koje se preklapa za pristup **B** ispravno ispred fiksnog reda sjedala **A**.

## Sigurnosni pojasevi



Sigurnosni pojasevi se blokiraju u slučaju naglog kočenja ili usporavanja vozila držeći putnike u sjedećem položaju. Na taj je način značajno smanjena opasnost od ozljeda.

### ⚠ Upozorenje

Vežite sigurnosni pojas prije svake vožnje.

U slučaju nesreće, osobe nisu vezale sigurnosni pojas ugrožavaju suputnike i sebe.

Sigurnosni pojasevi konstruirani su samo za jednu osobu. Sigurnosni sustav za dijete ⇨ 61.

Periodično provjerite oštećenja i funkciju svih dijelova sustava sigurnosnog pojasa.

Oštećene komponente zamijenite. Nakon nezgode, pojaseve i aktivirane zatezače pojaseva zamijenite u radionici.

### Napomena

Uvjerite se da pojasevi nisu oštećeni ili uklješteni predmetima oštih bridova. Spriječite da prljavština uđe u spremnike pojasa.

### Podsjetnik za sigurnosni pojas

Prednje sjedalo je opremljeno podsjetnikom za sigurnosni pojas, a pokazuje ga kontrolno svjetlo  u krovnoj konzoli ⇨ 88.

### Graničnici sile pojasa

Na prednjim sjedalima, pritisak na tijelo se smanjuje postupnim otpuštanjem pojasa tijekom sudara.

## Zatezači pojaseva

Pri frontalnim sudarima ili naletima na vozilo sa stražnje strane određene jakosti, prednji sigurnosni pojasevi se zatežu.

### ⚠ Upozorenje

Nepravilno rukovanje (npr. uklanjanje ili postavljanje pojaseva) može aktivirati zatezače pojaseva uz opasnost od ozljeda.

Aktiviranje zatezača pojaseva se označava kontinuiranim svijetljenjem kontrolnog svjetla  ⇨ 88.

Aktivirani zatezači pojaseva moraju se zamijeniti u radionici. Zatezači pojaseva se mogu aktivirati samo jednom.

### Napomena

Ne učvršćujte i ne ugrađujte dodatnu opremu ili druge predmete koji mogu ometati rad zatezača pojaseva. Ne vršite nikakve izmjene na komponentama zatezača pojaseva jer će to obezvrijediti atest vozila.

## Sigurnosni pojas u tri točke

### Privezivanje



Izvučite pojas iz spremnika, neuvijenog ga povucite preko tijela i umetnite kopčicu u bravu.

Redovito zategnite trbušni pojas tijekom vožnje povlačenjem ramenog pojasa.

Podsjetnik za sigurnosni pojas  
↔ 88.

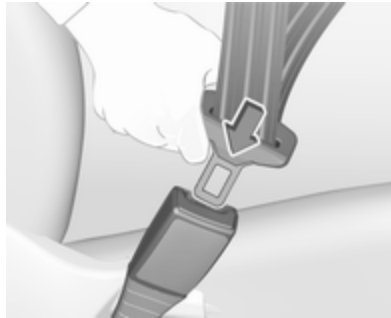

Široka ili debela odjeća narušava pravilno nalijeganje pojasa. Ne stavljajte predmete kao što su vrećice ili mobilni telefoni između pojasa i tijela.

### **⚠ Upozorenje**

Pojas ne smije nalijegati na čvrste ili lomljive predmete u džepovima vaše odjeće.

## Podešavanje visine

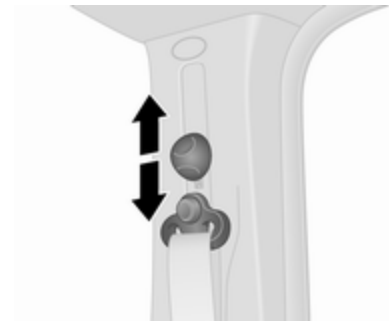

Pomičite klizač gore ili dolje u željeni položaj:

- Malo izvučite pojas.
- Nagnite podešivač prema dolje kako biste ga oslobodili, pa povucite podešivač visine prema dolje ili ga gurnite prema gore, bez nagnjanja podešivača.



Podesite visinu tako da pojas naliježe preko ramena. Ne smije prelaziti preko vrata ili nadlaktice.

### ⚠ Upozorenje

Ne podešavajte tijekom vožnje.

### Odvezivanje



Za otkopčavanje pojasa, pritisnite crveni gumb na kopči pojasa.

### Sigurnosni pojasevi na stražnjim sjedalima

#### Sigurnosni pojas u dvije točke



Prije zakopčavanja pojasa, prvo umetnite donju pločicu zasuna u lijevu kopču. Povucite gornju zapornu pločicu zajedno s pojasom preko zdjelice i ramena (ne uvijajte ga) i uglavite je u desnu kopču.

Za otkopčavanje sigurnosnog pojasa, najprije pritisnite gumb na desnoj kopči i izvadite gornju zabravnu pločicu. Zatim pritisnite tipku na lijevoj kopči i izvucite donju zapornu pločicu. Sigurnosni pojas namotava se automatski.



### ⚠ Upozorenje

Sigurnosni pojas ne djeluje u slučaju nesreće ako donja pločica zasuna nije ispravno ugrađena.

Pri otkopčavanju sigurnosnog pojasa, vodite računa da desnu kopču uvijek oslobodite prije lijeve kopče.

Skinite pločice zasuna s kopči prije uklanjanja sjedala iz vozila ili kako biste olakšali pristup stražnjim sjedalima.

Stražnja sjedala ⇨ 49.

### Korištenje sigurnosnog pojasa tijekom trudnoće



### ⚠ Upozorenje

Trbušni pojas mora biti postavljen što je niže moguće preko zdjelice radi sprječavanja pritiska na trbuh.

### Zračni jastuci

Sustav zračni jastuka se sastoji od brojnih individualnih sustav ovisno o svrsi opreme.

Nakon aktiviranja zračni jastuci se napuhnu u milisekundama. Također se brzo i ispuše tako da se često tijekom sudara i ne primijeti.

### ⚠ Upozorenje

Pri nestručnom rukovanju zračni se jastuci mogu slučajno aktivirati.

### Napomena

Elektronika koja kontrolira zračne jastuke i zatezače pojaseva nalazi se u središnjoj konzoli. Ne postavljajte nikakve magnetske predmete u to područje.

Nemojte ništa pričvršćivati na poklopce zračnih jastuka i ne prekrivajte ih drugim materijalima.

Svaki zračni jastuk napuhuje se samo jednom. Napuhane zračne jastuke zamijenite u radionici. Nadalje, možda će biti potrebno

zamijeniti kolo upravljača, ploču s instrumentima, limove karoserije, brtve vrata, ručke i sjedala.

Ne vršite nikakve izmjene na zračnim jastucima jer će to obezvrijediti atest vozila.

Pri napuhavanju zračnih jastuka oslobađaju se vrući plinovi koji mogu prouzročiti opekotine.

Kontrolno svjetlo  sustava zračnih jastuka ⇨ 88.

### Sigurnosni sustavi za dijete na sjedalu suvozača sa sustavom zračnih jastuka

Upozorenje sukladno ECE R94.02:



**EN:** NEVER use a rear-facing child restraint system on a seat protected by an ACTIVE AIRBAG in front of it, DEATH or SERIOUS INJURY to the CHILD can occur.

**DE:** Nach hinten gerichtete Kindersitze NIEMALS auf einem Sitz verwenden, der durch einen davor befindlichen AKTIVEN AIRBAG geschützt ist, da dies den TOD oder SCHWERE VERLETZUNGEN DES KINDES zur Folge haben kann.

**FR:** NE JAMAIS utiliser un siège d'enfant orienté vers l'arrière sur un siège protégé par un COUSSIN GONFLABLE ACTIF placé devant lui, sous peine d'infliger des BLESSURES GRAVES, voire MORTELLES à l'ENFANT.

**ES:** NUNCA utilice un sistema de retención infantil orientado hacia atrás en un asiento protegido por un AIRBAG FRONTAL ACTIVO. Peligro de MUERTE o LESIONES GRAVES para el NIÑO.

**RU:** ЗАПРЕЩАЕТСЯ устанавливать детское удерживающее устройство лицом назад на сиденье автомобиля,

оборудованном фронтальной подушкой безопасности, если ПОДУШКА НЕ ОТКЛЮЧЕНА! Это может привести к СМЕРТИ или СЕРЬЕЗНЫМ ТРАВМАМ РЕБЕНКА.

**NL:** Gebruik NOOIT een achterwaarts gericht kinderzitje op een stoel met een ACTIEVE AIRBAG ervoor, om DODELIJK of ERNSTIG LETSEL van het KIND te voorkomen.

**DA:** Brug ALDRIG en bagudvendt autostol på et forsæde med AKTIV AIRBAG, BARNET kan komme i LIVSFARE eller komme ALVORLIGT TIL SKADE.

**SV:** Använd ALDRIG en bakåtvänd barnstol på ett säte som skyddas med en framförvarande AKTIV AIRBAG. DÖDSFALL eller ALLVARLIGA SKADOR kan drabba BARNET.

**FI:** ÄLÄ KOSKAAN sijoita taaksepäin suunnattua lasten turvaistuinta istuimelle, jonka edessä on AKTIIVINEN TURVATYYNY, LAPSI VOI KUOLLA tai VAMMAUTUA VAKAVASTI.

**NO:** Bakovervendt barnesikringsutstyr må ALDRI brukes på et sete med AKTIV KOLLISJONSPUTE foran, da det kan føre til at BARNET utsettes for LIVSFARE og fare for ALVORLIGE SKADER.

**PT:** NUNCA use um sistema de retenção para crianças voltado para trás num banco protegido com um AIRBAG ACTIVO na frente do mesmo, poderá ocorrer a PERDA DE VIDA ou FERIMENTOS GRAVES na CRIANÇA.

**IT:** Non usare mai un sistema di sicurezza per bambini rivolto all'indietro su un sedile protetto da AIRBAG ATTIVO di fronte ad esso: pericolo di MORTE o LESIONI GRAVI per il BAMBINO!

**EL:** ΠΟΤΕ μη χρησιμοποιείτε παιδικό κάθισμα ασφαλείας με φορά προς τα πίσω σε κάθισμα που προστατεύεται από μετωπικό ΕΝΕΡΓΟ ΑΕΡΟΣΑΚΟ, διότι το παιδί μπορεί να υποστεί ΘΑΝΑΣΙΜΟ ή ΣΟΒΑΡΟ ΤΡΑΥΜΑΤΙΣΜΟ.

**PL:** NIE WOLNO montować fotelika dziecięcego zwróconego tyłem do kierunku jazdy na fotelu, przed którym znajduje się WŁĄCZONA PODUSZKA POWIETRZNA. Niezastosowanie się do tego zalecenia może być przyczyną ŚMIERCI lub POWAŻNYCH OBRAZEŃ u DZIECKA.

**TR:** Arkaya bakan bir çocuk emniyet sistemini KESİNLİKLE önünde bir AKTİF HAVA YASTIĞI ile korumakta olan bir koltukta kullanmayınız. ÇOCUK ÖLEBİLİR veya AĞIR ŞEKİLDE YARALANABİLİR.

**UK:** НИКОЛИ не використовуйте систему безпеки для дітей, що встановлюється обличчям назад, на сидінні з УВІМКНЕНОЮ ПОДУШКОЮ БЕЗПЕКИ, інакше це може призвести до СМЕРТІ чи СЕРІОЗНОГО ТРАВМУВАННЯ ДИТИНИ.

**HU:** SOHA ne használjon hátrafelé néző biztonsági gyerekülést előlről AKTÍV LÉGZSÁKKAL védett ülésen, mert a GYERMEK HALÁLÁT vagy KOMOLY SÉRÜLÉSÉT okozhatja.

**HR:** NIKADA nemojte koristiti sustav zadržavanja za djecu okrenut prema natrag na sjedalu s AKTIVNIM ZRAČNIM JASTUKOM ispred njega, to bi moglo dovesti do SMRTI ili OZBILJNJIH OZLJEDA za DIJETE.

**SL:** NIKOLI ne nameščajte otroškega varnostnega sedeža, obrnjenega v nasprotni smeri vožnje, na sedež z AKTIVNO ČELNO ZRAČNO BLAZINO, saj pri tem obstaja nevarnost RESNIH ali SMRTNIH POŠKODB za OTROKA.

**SR:** NIKADA ne koristiti bezbednosni sistem za decu u kome su deca okrenuta unazad na sedištu sa AKTIVNIM VAZDUŠNIM JASTUKOM ispred sedišta zato što DETE može da NASTRADA ili da se TEŠKO POVREDI.

**MK:** НИКОГАШ не користете детско седиште свртено наназад на седиште заштитено со АКТИВНО ВОЗДУШНО ПЕРНИЧЕ пред него, затоа што детето може ДА ЗАГИНЕ или да биде ТЕШКО ПОВРЕДЕНО.

**BG:** НИКОГА не използвайте детска седалка, гледаща назад, върху седалка, която е защитена

чрез АКТИВНА ВЪЗДУШНА ВЪЗГЛАВНИЦА пред нея - може да се стигне до СМЪРТ или СЕРИОЗНО НАРАНЯВАНЕ на ДЕТЕТО.

**RO:** Nu utilizați NICIODATĂ un scaun pentru copil îndreptat spre partea din spate a mașinii pe un scaun protejat de un AIRBAG ACTIV în fața sa; acest lucru poate duce la DECESUL sau VĂTĂMAREA GRAVĂ a COPILULUI.

**CS:** NIKDY nepoužívejte dětský zádržný systém instalovaný proti směru jízdy na sedadle, které je chráněno před sedadlem AKTIVNÍM AIRBAGEM. Mohlo by dojít k VÁŽNÉMU PORANĚNÍ nebo ÚMRTÍ DÍTĚTE.

**SK:** NIKDY nepoužívajte detskú sedačku otočenú vzad na sedadle chránenom AKTÍVNÝM AIRBAGOM, pretože môže dôjsť k SMRTI alebo VÁŽNYM ZRANENIAM DIEŤAŤA.

**LT:** JOKIU BŪDU nemontuokite atgal atgręžtos vaiko tvirtinimo sistemas sėdynėje, prieš kurią įrengta AKTYVI ORO PAGALVĖ, nes VAIKAS GALI ŽŪTI arba RIMTAI SUSIŽALOTI.

**LV:** NEKĀDĀ GADĪJUMĀ neizmantojiet uz aizmuguri vērstu bērnu sēdekļi sēdvietā, kas tiek aizsargāta ar tās priekšā uzstādītu AKTĪVU DROŠĪBAS SPILVENU, jo pretējā gadījumā BĒRNS var gūt SMAGAS TRAUMAS vai IET BOJĀ.

**ET:** ÄRGE kasutage tahapoole suunatud lapseturvaistet istmel, mille ees on AKTIIVSE TURVAPADJAGA kaitstud iste, sest see võib põhjustada LAPSE SURMA või TÕSISE VIGASTUSE.

**MT:** QATT tuża trażżin għat-ffal li jħares lejn in-naħa ta' wara fuq sit protett b' AIRBAG ATTIV quddiemu; dan jista' jikkawża l-MEWT jew ĠRIEĦI SERJI lit-TFAL.

Osim upozorenja koje treba postaviti prema ECE R94.02, iz sigurnosnih razloga sigurnosni sustav za dijete smije se koristiti isključivo sukladno uputama i ograničenjima navedenih u tablici mjesta postavljanja sigurnosnog sustava za dijete ⇨ 63.

Naljepnica zračnog jastuka nalazi se na štitniku za sunce suvozača.

### ⚠ Opasnost

Nemojte koristiti sigurnosni sustav za dijete na sjedalu suvozača dok je prednji zračni jastuk aktivan.

Deaktiviranje zračnog jastuka ⇨ 60.

### Prednji zračni jastuci

Sustav prednjih zračnih jastuka sastoji se od jednog zračnog jastuka u kolu upravljača i jednog u ploči s instrumentima na suvozačevoj strani. To se može prepoznati po natpisu **AIRBAG**.

Sustav prednjih zračnih jastuka aktivira se u slučaju nezgode određene jakosti. Kontakt mora biti uključen.

Napuhani zračni jastuci apsorbiraju udarac, te na taj način značajno smanjuju opasnost od ozljeda gornjeg dijela tijela i glave putnika na prednjim sjedalima.

### ⚠ Upozorenje

Optimalna zaštita se pruža samo kada je sjedalo u pravilnom položaju.

Položaj sjedala ⇨ 45.

Držite područje u kojem se napuhuju zračni jastuci bez prepreka.

Pravilno zakopčajte sigurnosni pojas i sigurno ga zakačite. Samo tada je zračni jastuk sposoban za zaštitu.

### Bočni zračni jastuci



Sustav bočnih zračnih jastuka sastoji se od zračnog jastuka u naslonu svakog prednjeg sjedala. Mogu se prepoznati po natpisu **AIRBAG**.

Sustav bočnih zračnih jastuka aktivira se u slučaju nezgode određene jakosti. Kontakt mora biti uključen.

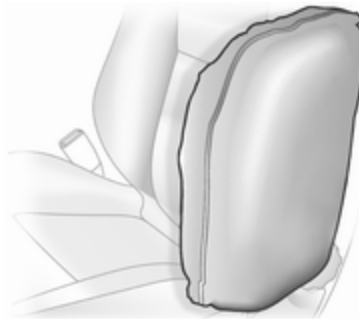

Napuhani zračni jastuci apsorbiraju udarac, smanjujući time značajno opasnost od ozljeda gornjeg dijela tijela i zdjelice u slučaju bočnog sudara.

### ⚠ Upozorenje

Držite područje u kojem se napuhuju zračni jastuci bez prepreka.

### Napomena

Koristite samo zaštitne prekrivače sjedala koji su odobreni za vozilo. Budite pažljivi da ne prekrijete zračne jastuke.

### Zračna zavjesa za glavu



Zračna zavjesa za glavu se sastoji od zračnog jastuka u okviru krova na svakoj strani. Može se prepoznati po natpisu **AIRBAG** na stropnoj oblozi.

Sustav zračnih zavjesa se aktivira u slučaju udarca određene jakosti sa strane. Kontakt mora biti uključen.

Napuhani zračni jastuci apsorbiraju udarac, smanjujući time značajno opasnost od ozljeda glave u slučaju bočnog sudara.

### ⚠ Upozorenje

Držite područje u kojem se napuhuju zračni jastuci bez prepreka.

## Deaktiviranje zračnog jastuka

Sustav zračnih jastuka za suvozača treba isključiti u slučaju postavljanja sustava zaštitu za dijete na sjedalo suvozača sukladno uputama iz tablica za mjesta postavljanja sigurnosnog sustava za dijete ↪ 63.

Zatezači pojaseva i svi ostali zračni jastuci će ostati aktivni.



Ovisno o vozilu, na suvozačevom sjenilu nalazi se naljepnica s upozorenjem o zračnom jastuku.

Dodatne informacije potražite u poglavlju "Sustav zračnih jastuka" ↪ 55.



Sustav zračnog jastuka suvozača može se deaktivirati pomoću prekidača koji se nalazi na strani ploče s instrumentima. Otvorite vrata suvozača za oslobađanje pristupa prekidaču.

Pritisnite prekidač i zakrenite kako biste odabrali položaj:



 OFF : sustav prednjih zračnih jastuka suvozača je deaktiviran i neće se napuhati u slučaju sudara. Kontrolno svjetlo  OFF svijetli stalno u stropnoj konzoli ↪ 85, ↪ 88, uz prikaz odgovarajuće poruke na informacijskom centru vozača (DIC) ↪ 93.



 ON : sustav zračnih jastuka suvozača je aktivan.





### ⚠ Opasnost

Opasnost od ozljeda opasnih po život za dijete koje se nalazi u sustavu zaštite za dijete s aktiviranim zračnim jastukom suvozača.

Opasnost od ozljeda opasnih po život za odraslu osobu s deaktiviranim zračnim jastukom suvozača.

Ako se kontrolno svjetlo  ON uključi nakon uključivanja kontakta, a kontrolno svjetlo  OFF nije uključeno, sustav prednjih zračnih jastuka suvozača napuhnut će se u slučaju sudara.

Ako se oba kontrolna svjetla  ON i  OFF uključe istodobno, postoji kvar na sustavu. Status sustava nije vidljiv, stoga nitko ne smije sjediti na suvozačevom sjedalu. Odmah kontaktirajte radionicu.

Ako se kontrolno svjetlo   89 upali zajedno s  88, to označava grešku u sustavu. Položaj sklopke možda ste nenamjerno promijenili s uključenim paljenjem. Isključite i ponovno uključite paljenje i resetirajte položaj sklopke. Ako  i  i dalje ostanu upaljeni, potražite pomoć radionice.

Promijenite status samo kada vozilo miruje s isključenim kontaktom. Status ostaje do sljedeće promjene.

Kontrolno svjetlo za deaktiviranje zračnog jastuka  88.

## Sustavi zaštite za dijete

### Sigurnosni sustavi za dijete

Preporučamo Opel sigurnosni sustav za dijete koji je namijenjen specifično za vozilo.

Kada se koristi sigurnosni sustav za dijete, obratite pažnju na sljedeće upute za korištenje i postavljanje i također na one isporučene sa sigurnosnim sustavom za dijete.

Uvijek poštujujte lokalne ili nacionalne propise. U nekim državama, korištenje sigurnosnog sustava za dijete je zabranjeno na određenim sjedalima.

#### Opasnost

Ako koristite sigurnosni sustav za dijete okrenuto prema straga na sjedalu suvozača, obavezno isključite zračni jastuk za sjedalo suvozača. Isto vrijedi i kod određenih sigurnosnih sustava za dijete okrenutih prema naprijed, naznačenih u tablici  63.

Deaktiviranje zračnog jastuka  60.

Oznaka zračnog jastuka  55.

### Odabir odgovarajućeg sustava

Stražnja sjedala najprikladnije su mjesto za učvršćivanje sigurnosnog sustava za djecu.

Dijete treba putovati u vozilu usmjereno suprotno od smjera vožnje što je moguće duže. Time se osigurava da je djetetova kralježnica, koja je još uvijek slaba, izložena manjem naprezanju u slučaju nezgode.

Odgovaraju sigurnosni sustavi koji su sukladni važećim propisima UN ECE. Provjerite lokalne zakone i odredbe vezane uz obaveznu uporabu sigurnosnih sustava za dijete.

Pazite da sigurnosno sjedalo za dijete koje namjeravate koristiti odgovara tipu vozila.

Pazite da je mjesto postavljanja sigurnosnog sjedala za dijete u vozilu odgovarajuće, pogledajte tablice u nastavku.

Dopustite djeci da ulaze i izlaze iz vozila samo na suprotnoj strani od prometa.

Kad se sigurnosni sustav za dijete ne koristi, sjedalo učvrstite sigurnosnim pojasom, ili ga izvadite iz vozila.

**Napomena**

Nemojte lijepiti ništa na sigurnosne sustave za dijete i ne pokrivajte ih drugim materijalima.

Sigurnosni sustav za dijete koji je bio izložen naprezanju u nezgodi se mora zamijeniti.



## Mjesta postavljanja sigurnosnog sustava za dijete

Dozvoljene opcije za postavljanje sigurnosnog sustava za dijete

Prednja sjedala - furgon

Klasa mase i godina	Jednostruko sjedalo suvozača <sup>1</sup>		Dvostruko sjedalo suvozača		
	aktiviran zračni jastuk	deaktiviran ili bez zračnog jastuka	aktiviran zračni jastuk	deaktiviran ili bez zračnog jastuka sredina	vanjsko
<b>Grupa 0: do 10 kg</b> ili približno. 10 mjeseci	X	U	X	X	U
<b>Grupa 0+: do 13 kg</b> ili približno 2 godine	X	U	X	X	U
<b>Grupa I: 9 do 18 kg</b> ili približno 8 mjeseci do 4 godine	X	U	X	X	U
<b>Grupa II: 15 do 25 kg</b> ili približno 3 do 7 godina	X	U	X	X	U
<b>Grupa III: 22 do 36 kg</b> ili približno 6 do 12 godina	X	U	X	X	U

<sup>1</sup> : Sustavi zaštite za dijete okrenuti prema naprijed: Skinite naslon za glavu ⇨ 44. Sjedalo pomaknite što je moguće više natrag. Sjedalo stavite u najviši položaj. Maksimalan nagib naslona sjedala iznosi 25°. Podešavanje sjedala ⇨ 46.

## 64 Sjedala, sustavi zaštite

### Prednja sjedala - Combi, dupla kabina

Klasa mase i godina	Jednostruko sjedalo suvozača <sup>1</sup>		Dvostruko sjedalo suvozača		
	aktiviran zračni jastuk	deaktiviran ili bez zračnog jastuka	aktiviran zračni jastuk	deaktiviran ili bez zračnog jastuka sredina	vanjsko
<b>Grupa 0: do 10 kg</b> ili približno 10 mjeseci	X	U	X	X	U
<b>Grupa 0+: do 13 kg</b> ili približno 2 godine	X	U <sup>2</sup>	X	X	U <sup>2</sup>
<b>Grupa I: 9 do 18 kg</b> ili približno 8 mjeseci do 4 godine	X	X	X	X	X
<b>Grupa II: 15 do 25 kg</b> ili približno 3 do 7 godina	X	X	X	X	X
<b>Grupa III: 22 do 36 kg</b> ili približno 6 do 12 godina	X	X	X	X	X

<sup>1</sup> : Ako je podesivo, klizno pomaknite sjedalo do kraja unatrag i postavite ga u najviši položaj. Maksimalan nagib naslona sjedala iznosi 25°. Podešavanje sjedala ⇨ 46.

<sup>2</sup> : Sustavi zaštite za dijete okrenuti unatrag isključivo za ovu težinu i starost.

## Stražnja sjedala - Combi, dupla kabina

Klasa mase i godina	Sjedala u 2. redu <sup>1</sup>	Sjedala u 3. redu
<b>Grupa 0: do 10 kg</b> ili približno 10 mjeseci	U	U
<b>Grupa 0+: do 13 kg</b> ili približno 2 godine		
<b>Grupa I: 9 do 18 kg</b> ili približno 8 mjeseci do 4 godine	U <sup>2</sup>	U <sup>2</sup>
<b>Grupa II: 15 do 25 kg</b> ili približno 3 do 7 godina	U <sup>2</sup>	U <sup>2</sup>
<b>Grupa III: 22 do 36 kg</b> ili približno 6 do 12 godina		

<sup>1</sup> : Po potrebi klizno pomaknite podesiva prednja sjedala prema naprijed kako biste na njih mogli postaviti sigurnosni sustav za dijete. Možda neće biti dovoljno razmaka za postavljanje posebnih sigurnosnih sustava za dijete kod vozila s fiksnim prednjim sjedalima.

<sup>2</sup> : Sustavi zaštite za dijete okrenuti prema naprijed: Skinite naslon za glavu ↺ 44 prije ugradnje sustava zaštite za dijete. Sjedalo ispred ovog položaja za montažu ne smije biti za više od pola duljine vodilica prema stražnjem dijelu. Maksimalan nagib naslona sjedala iznosi 25°. Podešavanje sjedala ↺ 46.

U : Podesno za univerzalnu kategoriju sigurnosnih sustava za uporabu u ovoj grupi mase i starosti, u kombinaciji sa sigurnosnim pojansom u tri točke.

X : Položaj sjedenja nije pogodan za dijete ove grupe mase i starosti.

## 66 Sjedala, sustavi zaštite

### Dozvoljene opcije za postavljanje ISOFIX sigurnosnog sustava za dijete

Grupa mase	Veličina klasa	Učvršćenje	Prednja sjedala	Sjedala u 2. redu <sup>1</sup>			Sjedala u 3. redu
				Sredina	Vanjsko	vozila s jednostrukim sjedalom suvozača	
Grupa 0: do 10 kg ili približno 10 mjeseci	E	ISO/R1	X	X	IL	IL	X
Grupa 0+: do 13 kg ili približno 2 godine	E	ISO/R1	X	X	IL	IL	X
	D	ISO/R2	X	X	IL	X	X
	C	ISO/R3	X	X	IL	X	X
Grupa I: 9 do 18 kg ili približno 8 mjeseci do 4 godine	D	ISO/R2	X	X	IL	X	X
	C	ISO/R3	X	X	IL	X	X
	B	ISO/F2	X	X	IL, IUF <sup>2</sup>	IL, IUF <sup>2</sup>	X
	B1	ISO/F2X	X	X	IL, IUF <sup>2</sup>	IL, IUF <sup>2</sup>	X
	A	ISO/F3	X	X	IL, IUF <sup>2</sup>	IL, IUF <sup>2</sup>	X
Grupa II: 15 do 25 kg ili prabl. 3 do 7 godina			X	X	IL, IUF <sup>2</sup>	IL, IUF <sup>2</sup>	X
Grupa III: 22 do 36 kg ili prabl. 6 do 12 godina			X	X	IL, IUF <sup>2</sup>	IL, IUF <sup>2</sup>	X

- <sup>1</sup> : Po potrebi klizno pomaknite podesiva prednja sjedala prema naprijed kako biste na njih mogli postaviti sigurnosni sustav za dijete. Možda neće biti dovoljno razmaka za postavljanje sigurnosnog sustava za dijete kod vozila s fiksnim prednjim sjedalima.
- <sup>2</sup> : Sustavi zaštite za dijete okrenuti prema naprijed: Skinite naslon za glavu ⇨ 44 prije ugradnje sustava zaštite za dijete. Sjedalo ispred ovog položaja za montažu ne smije biti za više od pola duljine volića prema stražnjem dijelu. Maksimalan nagib naslona sjedala iznosi 25°. Podešavanje sjedala ⇨ 46.

IUF : Pogodno za prema naprijed usmjeren ISOFIX sigurnosni sustav za dijete univerzalne kategorije odobren za korištenje u ovoj grupi mase.

X : Nije dozvoljena ugradnja ISOFIX sigurnosnog sustava za dijete u ovoj grupi mase.

IL : Pogodno za određene ISOFIX sigurnosne sustave u kategorijama 'specifično za vozilo', 'ograničeno' ili 'polu univerzalno'. ISOFIX sigurnosni sustav mora biti odobren za specifični tip vozila.

### ISOFIX grupa veličine i mehanizam sjedala

- A - ISO/F3 : Prema naprijed usmjeren sigurnosni sustav za dijete, za dijete maksimalne veličine u grupi mase 9 do 18 kg.
- B - ISO/F2 : Prema naprijed usmjeren sigurnosni sustav za dijete, za manje dijete u grupi mase 9 do 18 kg.
- B1 - ISO/F2X : Prema naprijed usmjeren sigurnosni sustav za dijete, za manje dijete u grupi mase 9 do 18 kg.
- C - ISO/R3 : Prema naprijed usmjeren sigurnosni sustav za dijete, za dijete maksimalne veličine u grupi mase do 18 kg.
- D - ISO/R2 : Prema natrag usmjeren sigurnosni sustav za dijete, za manje dijete u grupi mase do 18 kg.
- E - ISO/R1 : Prema natrag usmjeren sigurnosni sustav za dijete, za mlađe dijete u grupi mase do 13 kg.

## Isfix sigurnosni sustavi za dijete

ISOFIX držači nosača označeni su logom ili simbolom ISOFIX na jastuku sjedala.

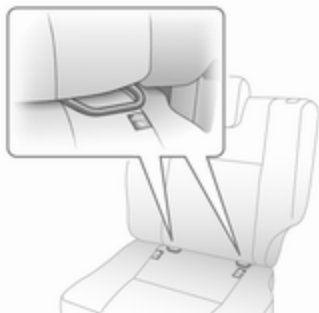

Učvrstite za vozilo odobrene ISOFIX sigurnosne sustave za dijete na ISOFIX nosače za ugradnju.

Prilikom korištenja ISOFIX nosača za postavljanje sjedala, mogu se koristiti univerzalno odobrene ISOFIX sigurnosni sustavi za dijete.

Dozvoljeni položaji za postavljanje ISOFIX sigurnosnih sustava za dijete označeni su u tablici s **+**, IL i IUF.

## Ušice za učvršćenje gornjeg remena

Ušice za učvršćenje gornjeg remena nalaze se na stražnjoj strani sjedala.

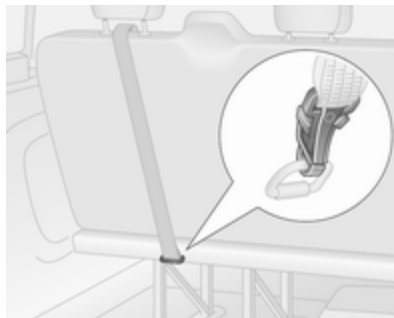

Osim učvršćenja ISOFIX, privežite gornji remen na ušice za učvršćenje gornjeg remena. Remen mora prolaziti između šipki dviju vodilica naslona za glavu.

ISOFIX dječji sigurnosni sustavi univerzalne kategorije pozicioniranja u tablici su označeni s IUF.

## Spremište

<b>Spremišta</b> .....	<b>69</b>
Spremište na ploči s instrumentima .....	69
Pretinac za rukavice .....	69
Držači šalica .....	70
Prednje spremište .....	70
Spremište u oblozi vrata .....	71
Spremište ispod sjedala .....	71
Spremište iznad glave .....	73
<b>Prtljažnik</b> .....	<b>73</b>
Prekrivač prtljažnika .....	73
Ušice za učvršćenje tereta .....	74
Sigurnosna mreža .....	74
Trokut upozorenja .....	75
Komplet za prvu pomoć .....	75
<b>Sustav krovnog nosača</b> .....	<b>75</b>
Krovni nosač .....	75
<b>Informacije o opterećenju</b> .....	<b>76</b>

## Spremišta

### ⚠ Upozorenje

Ne stavljajte teške ili oštre predmete u spremnike. Tako bi se mogla otvoriti vrata prtljažnika, a putnici ozlijediti predmetima koji se uslijed snažnog kočenja, iznenadne promjene smjera ili prilikom nesreće počnu slobodno pomicati.

### Spremište na ploči s instrumentima

Spremišta, džepovi i police se nalaze na ploči s instrumentima.

Na ploči s instrumentima mogu se nalaziti držač kovanica, držač telefona i držač tableta.

Polica koja se nalazi na vrhu ploče s instrumentima ima poklopac.

## Pretinac za rukavice

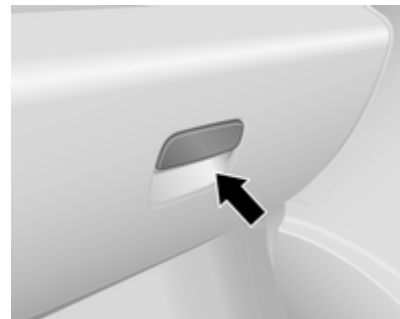

Povucite ručku i otvorite ga.

Ovisno o verziji, pretinac za rukavice može imati lampicu koja se pali ako se pretinac za rukavice otvori, a može se i zaključavati.

Pretinac za rukavice treba biti zatvoren za vrijeme vožnje.

## Držači šalice



Držači čaša nalaze se na oba kraja ploče s instrumentima, na sredini u donjem dijelu ploče s instrumentima i, ovisno o verziji, u džepovima na vratima te u području stražnjih sjedala.

Dodatni držači šalice nalaze se na poledini preklopljenog središnjeg stražnjeg sjedala ↻ 70, ↻ 49.

Držači šalice se također mogu koristiti za držanje prenosive pepeljare. Uklonite prienosnu pepeljaru kako biste mogli koristiti držače šalice. Pepeljare ↻ 82.

## Prednje spremište

Kuke za odjeću nalaze se na pregradnoj stijeni kabine i na rukohvatima na stropnoj oblozi.

## Preklapanje središnjeg naslona sjedala

Kada naslon srednjeg sjedala preklopite do kraja prema naprijed, on sadrži pretinac za spremanje, držač šalice i ladicu za dokumente.



Pritisnite gumb (označen strelicom) na stražnjoj strani naslona kako biste otključali ladicu za dokumente i pristupili pretincima za spremanje.

Za ugradnju ladice za dokumente, umetnite krajnji komad(e) u neki od proreza uz držač šalice.

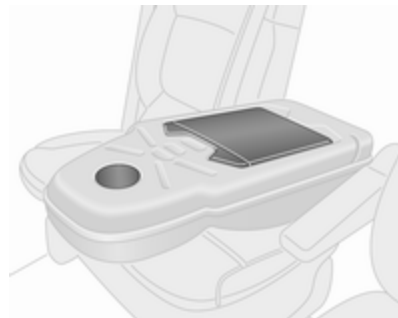

Prije podizanja naslona stražnjeg sjedala, ladicu za dokumente uvijek morate vratiti u originalan položaj.





Ako je potrebno, osigurajte predmete trakom.

Ako je pretinac za spremanje zatvoren, moguće je provući kabel za punjenje od predmeta u pretincu za spremanje kroz urez, na primjer za spajanje uređaja na priključak za napajanje.

Priključci za napajanje ⇨ 81.

## Spremište u oblozi vrata

Džepovi u prednjim i stražnjim vratima sadrže držače boca i, ovisno o verziji, držač za čaše ili pepeljare.

## Spremište ispod sjedala

Kod nekih varijanti, kutija za spremanje nalazi se ispod prednjeg sjedala. Za vađenje, povucite kutiju za spremanje.

Klupe mogu sadržavati i pretinac za spremanje u donjem prednjem dijelu sjedala.



Pomoću remena na jastuku suvozačevog sjedala, povucite jastuk prema naprijed za pristup spremištu ispod jastuka sjedala.

## Dupla kabina - spremište ispod sjedala

Ovisno o verziji, klupe sadrže prienosne kutije za spremanje ispod nekih jastuka sjedala.

### Otvaranje

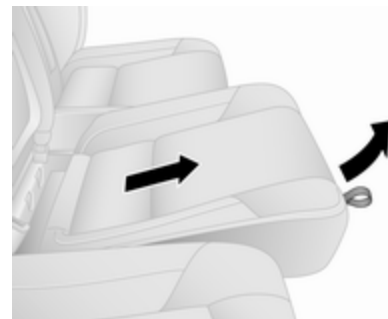

Ako želite pristupiti nekoj kutiji za spremanje, prvo oslobodite jastuk sjedala hvatajući remen koji se nalazi na prednjem rubu jastuka i povucite jastuk nagore, zatim lagano vucite jastuk sjedala prema naprijed.

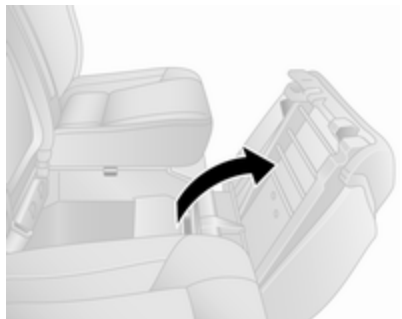

Zatim povucite prema gore stražnju stranu jastuka sjedala kako biste ga otvorili.

### Uklanjanje

Kutiju za spremanje možete i izvaditi ako ste jastuk sjedala prevrnuli. Povucite nagore kako biste izvadili sigurnosni prsten iz unutrašnjosti kutije, zatim izvucite kutiju ispod sjedala.

Zamijenite kutiju za spremanje kada se ne koristi.

### Zatvaranje

Za zatvaranje; preklopite jastuk sjedala, lagano ga gurnite unatrag, a zatim pritisnite prednji dio jastuka prema dolje kako bi se zakvačio.

Ako je preklopljen, povlačenje remena omogućuje vam i podešavanje položaja jastuka sjedala kako bi odgovarao osobnim zahtjevima.

Podešavanje sjedala ↪ 46, stražnja sjedala ↪ 49.

### Funkcija produljenja teretnog prostora

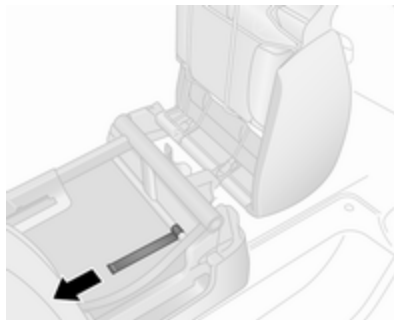

Za omogućenje spremanja dugačkih predmeta ispod stražnjih sjedala (samo na suvozačevoj strani vozila), možete osloboditi donje zaštitne pokretne poklopce.

Prvo povucite remen na jastuku suvozačevog sjedala kako biste podigli sjedalo, zatim nagnite prednji pokretni poklopac prema unutra povlačenjem jezička iza sjedala (pogledajte ilustraciju).

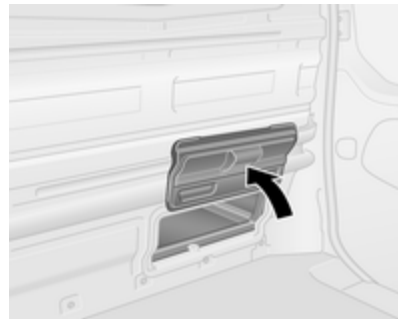

Rukom otklopite prema gore stražnji pokretni poklopac; on se magnetima zadržava u otvorenom položaju.

### ⚠ Upozorenje

Putnici ne smiju koristiti sjedalo prilikom prijevoza predmeta ispod njega, s otvorenim donjim zaštitnim pokretnim poklopcima.

## Spremište iznad glave



Ukupna masa predmeta u ovom spremištu ne smije prijeći 35 kg.

## Prtljažnik

Nemojte pričvršćivati ili vješati predmete na gornje i donje podupirače na objema stranama prtljažnika.

### ⚠ Upozorenje

Uvijek se uvjerite da je teret u vozilu dobro učvršćen. U suprotnom predmeti mogu biti bačeni unutar vozila i prouzročiti osobne ozljede ili oštećenje tereta ili automobila.

## Prekrivač prtljažnika

### Stražnja polica za pakete

Na stražnju policu za pakete ne stavljajte nikakve preteške predmete ili predmete s oštrim rubovima.

Maksimalno dozvoljeno opterećenje je 50 kg.

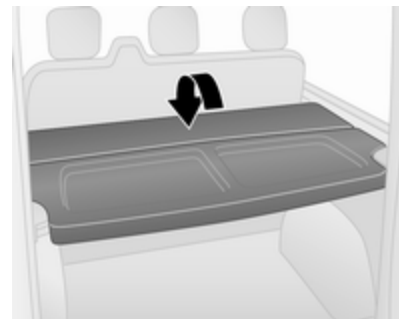

Stražnju policu za pakete možete montirati u 2 položaja, na primjer u gornji ili donji položaj.

Stražnju policu za pakete također možete otklopiti prema gore, omogućujući veću fleksibilnost u teretnom prostoru.

### Uklanjanje

Za skidanje otpustite stražnju policu od držača s obje strane.

Ako su stražnja sjedala ↻ 49 u sklopljenom položaju, uklonite stražnju policu i spremite je ispred preklopljenih stražnjih sjedala.

**Ugradnja**

Ponovno postavite stražnju policu na nosače s obje strane.

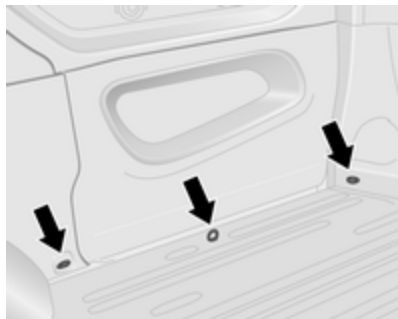
**Ušice za učvršćenje tereta**

Ušice za učvršćenje tereta nalaze se u podu teretnog prostora kako bi se omogućilo učvršćenje tereta i spriječilo klizanje pomoću elastičnih traka ili mrežom za prtljagu.

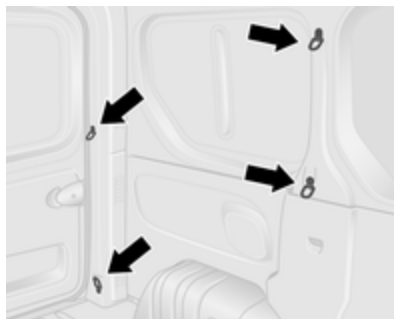

Ušice za učvršćenje tereta mogu se nalaziti na podu vozila i/ili u bočnoj stijenci. Broj i položaj ušica za učvršćenje tereta mogu varirati, ovisno o vozilu.

Maksimalna sila na ušicama ne smije prekoračiti 6250 N pri 30°.

**Sigurnosna mreža**

Iza prednjih ili stražnjih sjedala mogu se ugraditi dvije različite sigurnosne mreže.

Putnici se ne smiju nalaziti iza sigurnosne mreže.

**Ugradnja**

Otpustite poklopce u krovnoj oblozi (pomoću odvijača s ravnom oštricom) kako biste pristupili pričvršćenjima, zatim umetnite šipke mrežice prtljažnika u lijeva i desna pričvršna mjesta i učvrstite.

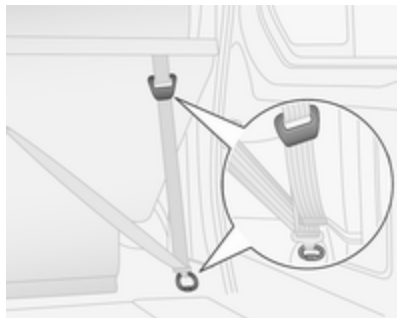

Pričvrstite trake za ušice ili prstene za učvršćenje tereta iza sjedala, a zatim zategnite trake.

### Uklanjanje

Olabavite trake i otkvačite trake od ušica ili prstena za učvršćenje tereta. Skinite šipke mrežice s njihovih pričvrstnih lokacija i zatvorite poklopce.

### Trokut upozorenja

Trokut upozorenja se može spremiti u prostor ispod sjedala.

Spremište ispod sjedala ⇨ 71.

### Komplet za prvu pomoć

Komplet za prvu pomoć može se spremiti u prostor ispod sjedala.

Spremište ispod sjedala ⇨ 71.

### Sustav krovnog nosača

#### Krovni nosač

Zbog sigurnosnih razloga i kako bi izbjegli oštećenje krova, preporuča se sustav krovnog nosača odobren za vozilo. Više informacija potražite u svojoj radionici.

Poštujte upute za ugradnju i uklonite krovni nosač kada se ne koristi.

#### Napomena

Ako su montirane gume veličine 215/60 R17 C, prije ugradnje krovnog nosača posavjetujte se s radionicom.

Za više informacija, pogledajte "Informacije o opterećenju" u nastavku.

## Informacije o opterećenju

- Teški predmeti u teretnom prostoru trebali bi se ravnomjerno rasporediti i postaviti što je više moguće naprijed. Ako se predmeti mogu slagati, teže predmete treba staviti na dno.
- Predmete osigurajte elastičnim trakama zakačenima za ušice ⇨ 74.
- Predmete u prtljažniku učvrstite kako bi spriječili klizanje.
- Kada u prtljažniku prevozite predmete, nasloni stražnjih sjedala ne smiju biti nagnuti naprijed.
- Ne dozvolite da teret viri iznad gornjeg ruba naslona sjedala.
- Na instrumentnu ploču ne postavljajte nikakve predmete.
- Teret ne smije ometati rad papučica, parkirne kočnice i poluge mjenjača ili blokirati

slobodu pokreta vozača. U unutrašnjost ne stavljajte nikakve predmete koji nisu učvršćeni.

- Ne vozite s otvorenim prtljažnikom. Osim toga, registarska pločica je jasno vidljiva i pravilno osvijetljena samo kad su vrata zatvorena.

### Upozorenje

Uvijek se uvjerite da je teret u vozilu dobro učvršćen. U suprotnom predmeti mogu biti bačeni unutar vozila i prouzročiti osobne ozljede ili oštećenje tereta ili automobila.

- Nosivost je razlika između najveće dopuštene mase (vidi identifikacijsku pločicu ⇨ 195) i EC mase praznog vozila. Za izračunavanje nosivosti, unesite podatke Vašeg vozila u tablicu masa na početku ovog priručnika. EC masa praznog vozila uključuje težinu vozača (68 kg), prtljagu (7 kg) i sve tekućine

(spremnik za gorivo napunjen 90 %).

Opcijska i dodatna oprema povećavaju masu praznog vozila.

- Vožnja s krovim opterećenjem povećava osjetljivost vozila na bočni vjetar i ima loš utjecaj na upravljivost vozila zbog povišenog težišta vozila. Jednoliko rasporedite teret i pravilno ga učvrstite trakama. Tlak u gumama i brzinu vozila prilagodite uvjetima opterećenja. Često provjerite i zategnite trake. Ne vozite brže od 120 km/h.

Dozvoljena nosivost krova iznosi 200 kg za H1 izvedbe visine krova i 150 kg za H2 izvedbe visine krova (isključuje preinake za kabinu-platformu). Krovno opterećenje je kombinirana težina krovnog nosača i tereta.

# Instrumenti i kontrole

<b>Kontrole</b> .....	<b>78</b>
Podešavanje kola upravljača .....	78
Kontrole na kolu upravljača .....	78
Sirena .....	78
Kontrole na kolu upravljača .....	78
Brisač/sustav pranja vjetrobrana .....	79
Brisač/sustav pranja stražnjeg prozora .....	80
Temperatura okoline .....	80
Sat .....	81
Priključci za napajanje .....	81
Upaljač za cigarete .....	82
Pepeljare .....	82
<b>Kontrolna svjetla, mjerači i indikatori</b> .....	<b>83</b>
Sklop instrumenata .....	83
Brzinomjer .....	83
Brojač kilometara .....	83
Brojač dnevno prijeđenih kilometara .....	83
Mjerač broja okretaja .....	84
Mjerač goriva .....	84
Mjerač potrošnje goriva .....	84

Servisni zaslon .....	85
Kontrolna svjetla .....	85
Pokazivač smjera .....	87
Podsjetnik za sigurnosni pojas ..	88
Zračni jastuci i zatezači pojaseva .....	88
Deaktiviranje zračnog jastuka ..	88
Sustav punjenja .....	89
Kontrolno svjetlo kvara .....	89
Ubrzo servisiraj vozilo .....	89
Isključite motor .....	89
Kočni sustav .....	89
Sustav protiv blokiranja kotača (ABS) .....	90
Viši stupanj .....	90
Elektronički program stabilnosti .....	90
Program elektroničke stabilnosti isključen .....	90
Temperatura rashladnog sredstva motora .....	91
Predgrijanje .....	91
AdBlue .....	91
Sustav kontrole tlaka u gumama .....	91
Tlak motornog ulja .....	92
Štednja goriva .....	92
Niska razina goriva .....	92
Funkcija Autostop .....	92
Vanjsko svjetlo .....	92

Dugo svjetlo .....	92
Svjetlo za maglu .....	93
Stražnje svjetlo za maglu .....	93
Tempomat .....	93
Brzinomjer .....	93
Otvorena vrata .....	93
<b>Informacijski zasloni</b> .....	<b>93</b>
Informacijski centar vozača .....	93
<b>Poruke vozila</b> .....	<b>94</b>
Zvukovi upozorenja .....	95
Razina motornog ulja .....	95
<b>Putno računalo</b> .....	<b>96</b>
<b>Tahograf</b> .....	<b>98</b>

## Kontrole

### Podešavanje kola upravljača

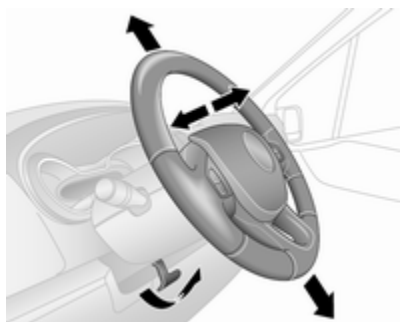

Otključajte polugu, podesite kolo upravljača, zatim učvrstite polugu i uvjerite se da je u potpunosti zaključana.

Ne podešavajte kolo upravljača ako vozilo ne miruje i ako je kolo upravljača zaključano.

### Kontrole na kolu upravljača



Tempomatom i graničnikom brzine može se upravljati kontrolama na kolu upravljača.

Tempomat i graničnik brzine ⇨ 139.

### Sirena



Pritisnite .

Sirena će se oglasiti neovisno o položaju kontakt brave.

### Kontrole na kolu upravljača

Infotainment sustavom i priključenim mobilnim telefonom možete upravljati kontrolama na stupu upravljača.

Dodatne informacije dostupne su u priručniku infotainment sustava.



## Brisač/sustav pranja vjetrobrana

### Brisači vjetrobrana

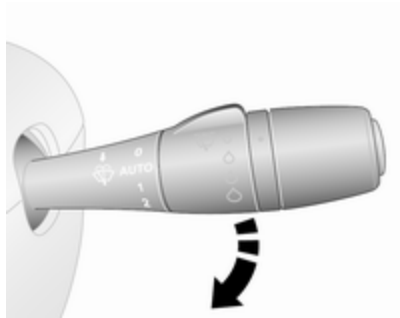

- 0** : isključeno  
**AUTO** ili  : isprekidani rad ili automatsko brisanje upravljano senzorom za kišu  
**1** : sporo  
**2** : brzo

Ne koristite ako je vjetrobran zaleđen.  
 Isključite u praonicama automobila.

### Podesivi interval rada brisača

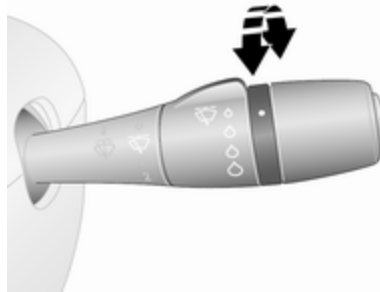

Ručica brisača u položaju **AUTO** ili .

Zakrenite kotačić za podešavanje kako bi podesili željeni interval brisanja:

- kratki interval : kotačić za podešavanje zakrenite prema gore  
 dugi interval : kotačić za podešavanje zakrenite prema dolje

### Automatsko brisanje upravljano senzorom za kišu

Ručica brisača u položaju **AUTO** ili .

Senzor za kišu očitava količinu vode na vjetrobranu i automatski regulira učestalost rada brisača vjetrobrana.

Automatsko brisanje treba ponovno odabrati nakon svakog isključivanja kontakta.

### Podesiva osjetljivost senzora za kišu

Zakrenite kotačić za podešavanje kako bi podesili osjetljivost:

- niska osjetljivost : kotačić za podešavanje zakrenite prema gore  
 visoka osjetljivost : kotačić za podešavanje zakrenite prema dolje

Senzor za kišu nalazi se na vjetrobranskom staklu. Senzor održavajte čistim bez prašine, prljavštine i leda.

## Pranje vjetrobrana

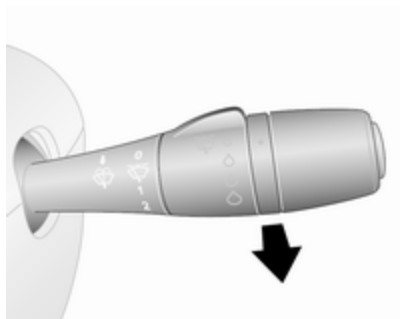

Povucite polugu. Tekućina za pranje se raspršuje na vjetrobran.

kratko povlačenje	: brisač briše jednom
dugo povlačenje	: brisači će napraviti nekoliko ciklusa brisanja

## Brisač/sustav pranja stražnjeg prozora

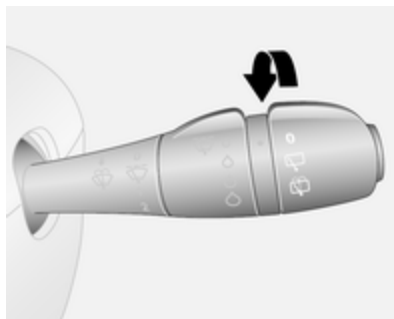

Zakrenite polugu:

- : isključeno
- ☐ : rad brisača
- ☑ : tekućina za pranje se raspršuje na stražnji prozor

Brisač stražnjeg prozora se uključuje automatski kad je uključen brisač vjetrobrana i kad je odabran stupanj prijenosa za vožnju unatrag.

## Temperatura okoline

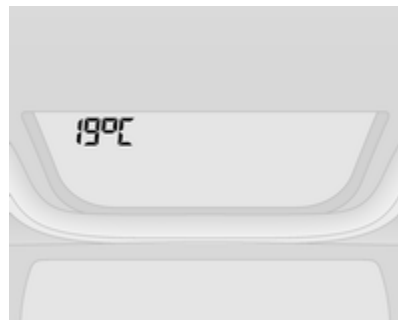

Pad temperature prikazuje se trenutno a povećanje temperature prikazuje se s kašnjenjem.

Ako temperatura okoline padne ispod 3 °C, °C treperi na informacijskom centru vozača (DIC) kao upozorenja na mogućnost zaleđene ceste. Nastavit će treperiti, sve dok temperatura ne poraste iznad 3 °C.

**Upozorenje**

Površina ceste već može biti zaleđena iako je prikazano nekoliko stupnjeva iznad 0 °C.

## Sat

Ovisno o vozilu, trenutno vrijeme može se pojaviti na središnjem informacijskom zaslonu i/ili informacijskom centru za vozača (DIC).

### Info-zaslon:



Sati i minute mogu se podesiti pritiskanjem odgovarajućih tipki na zaslonu ili komandama infotainment sustava.

Više informacija potražite u priručniku sustava Infotainment.

### DIC:



Prikaz funkcije postavki sata moguć je uzastopnim pritiscima na tipku na kraju ručice brisača.

Pritisnite i držite tipku približno 5 sekundi:

- sati trepću
- uzastopno pritisnite tipku za promjenu sati
- pričekajte pribl. 5 sekundi za postavljanje sata
- minute trepću

- uzastopno pritisnite tipku za promjenu minuta
- pričekajte pribl. 5 sekundi za postavljanje minuta

Informacijski centar vozača (DIC)  
 ↗ 93.

## Priključci za napajanje



12 V priključci za napajanje se nalaze na ploči s instrumentima i u stražnjem dijelu vozila. Poklopac otklopite prema gore.

Ovisno o vozilu, na vanjskom rubu klupe mogu se nalaziti dodatni izlazi.

Spajanje električne opreme dok je motor isključen će isprazniti akumulator vozila. Ne prekoračujte maksimalnu snagu potrošnje od 120 W. Ne spajajte uređaje koji daju električnu energiju, npr. električne punjače ili baterije.

Električna oprema koja se spaja mora zadovoljavati zahtjeve elektromagnetske kompatibilnosti navedene u DIN VDE 40 839.

### Oprez

Ne priključujte nikakav pribor koji daje struju, poput električnih punjača ili baterija.

Nemojte oštetiti priključke uporabom neodgovarajućih utikača.

## Upaljač za cigarete



Upaljač za cigarete nalazi se na ploči s instrumentima.

Pritisnite upaljač za cigarete. Isključuje se automatski kad se umetak užari. Izvucite upaljač.

## Pepeljare

### Oprez

Smiju se upotrebljavati samo za pepeo a ne za zapaljive otpatke.

## Prijenosna pepeljara



Pepeljara za mobilno korištenje u vozilu. Za korištenje, otvorite poklopac.

Pepeljare mogu biti postavljene u držače čaša na oba kraja ploče s instrumentima, na sredini u donjem dijelu ploče s instrumentima i, ovisno o verziji, u džepovima na vratima ili u području stražnjih sjedala.

Držači šalice ⇨ 70.

## Kontrolna svjetla, mjerači i indikatori

### Sklop instrumenata

U nekim izvedbama, kazaljke na instrumentima se kratko zakrenu u krajnji položaj kad se uključi kontakt.

### Brzinomjer



Prikazuje brzinu vozila.

### Graničnik brzine

Maksimalnu brzinu možete ograničiti ograničivačem brzine. Kao vidljiva oznaka, na ploči s instrumentima nalazi se naljepnica s upozorenjem. Zvučno upozorenje će se oglasiti na 10 sekundi svakih 40 sekundi ako vozilo nakratko prekorači postavljenu granicu.

#### Napomena

U određenim uvjetima (na primjer veliki nagibi), brzina vozila može prijeći zadanu granicu.

Ograničivač brzine ⇨ 142,  
ograničivač brzine tempomata  
⇨ 139.

### Brojač kilometara

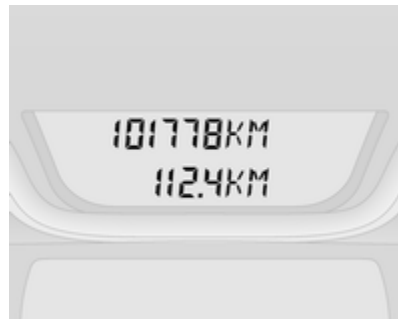

Prikazuje zabilježenu udaljenost.

### Brojač dnevno prijeđenih kilometara

Brojač dnevno prijeđenih kilometara pojavljuje se na informacijskom centru vozača (DIC) ispod brojača kilometara i prikazuje udaljenost prevaljenu od zadnjeg resetiranja.

Za resetiranje s prikazanim brojačem dnevno prijeđenih kilometara, pritisnite i držite prekidač na kraju poluge brisača nekoliko sekundi s

uključenim kontaktom. Zaslon će treperiti i vrijednost će se resetirati na nulu.

Informacijski centar vozača (DIC)  
↪ 93.

## Mjerač broja okretaja



Prikazuje brzinu vrtnje motora.

U svakom stupnju prijenosa vozite za što je moguće nižim brojem okretaja.

## Oprez

Ako je kazaljka u žutom području upozorenja, prekoračena je maksimalna dozvoljena brzina vrtnje motora. Opasno za motor.

## Mjerač goriva

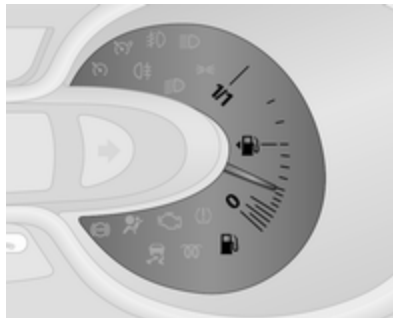

Prikazuje razinu goriva u spremniku.

Kontrolno svjetlo  također se pali na sklopu instrumenata ↪ 85 kad je razina goriva niska (domet od pribl. 50 km): odmah napunite gorivo ↪ 146.

Ne dozvolite da se spremnik isprazni.

Sustav napajanja diesel gorivom, odzračivanje ↪ 159.

## Napomena

Za ispravan prikaz razine goriva, kontakt je potrebno isključiti prije nadolijevanja. Za precizna očitavanja izbjegavajte nadolijevanje manje količine goriva (npr. manje od 5 litara).

Zbog goriva preostalog u spremniku, količina koja se može nadoliti je manja od specificiranog kapaciteta spremnika.

## Mjerač potrošnje goriva

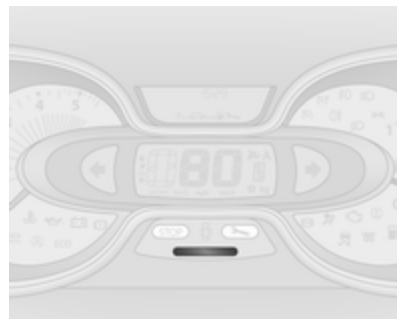

Mjerač potrošnje goriva daje trenutni izračun učinkovitosti goriva na temelju trenutnog stila vožnje.

Mjerač koristi i boje za označavanje trenutne učinkovitosti goriva:

- Zelena : postignuta je najbolja ekonomičnost goriva
- Žuta : stil vožnje je previše agresivan
- Narančasta : najmanje učinkovita ekonomičnost goriva

Mjerač potrošnje goriva uključen je prema zadanim postavkama. Može se onemogućiti putem Infotainment sustava. Dodatne informacije potražite u priručniku Infotainment sustava.

## Servisni zaslon

Kada je kontakt uključen, na informacijskom centru vozača (DIC) može biti nakratko prikazana preostala udaljenost do sljedećeg servisa. Na osnovi uvjeta vožnje, interval pri kojem će biti naznačen servis, može značajno varirati.

Prikaz udaljenosti do sljedećeg servisa može se također prikazati pritiskom na tipku na kraju ručice brisača tijekom pribl. 5 sekundi.

Kada je preostala udaljenost do sljedećeg servisa manja od 1500 km ili 1 mjeseca, na DIC-u se pojavljuje poruka.

Kada udaljenost dođe na 0 km ili je dospio datum servisa, kontrolno svjetlo  svijetli na sklopu instrumenata odnosno na DIC-u, a odgovarajuća poruka se pojavljuje na DIC-u.

Vozilo je potrebno servisirati. Zatražite pomoć radionice.

## Resetiranje servisnog zaslona

Nakon servisa, servisni zaslon je potrebno ponovno postaviti:

Odaberite prikaz udaljenosti do servisa na DIC-u, zatim pritisnite i zadržite tipku na kraju ručice brisača tijekom pribl. 10 sekundi.

Putno računalo ⇨ 96.

Informacijski centar vozača (DIC) ⇨ 93.

Servisne informacije ⇨ 190.

## Kontrolna svjetla

Opisana kontrolna svjetla ne postoje u svim vozilima. Opis se odnosi na sve verzije instrumenata.

Ovisno o opremi, položaj kontrolnih svjetala može biti različit.

Kada se kontakt uključi, većina kontrolnih svjetala će kratko svijetliti kao test funkcionalnosti.

Boje kontrolnog svjetla znače:

- crvena : opasnost, važni podsjetnik
- žuta : upozorenje, informacija, greška
- zelena : potvrda aktiviranja
- plava : potvrda aktiviranja
- bijela : potvrda aktiviranja

## Kontrolna svjetla na sklopu instrumenata

































## Kontrolna svjetla na stropnoj konzoli



## Pregled

-  Pokazivač smjera ⇨ 87
-  Podsjetnik za sigurnosni pojas ⇨ 88
-  Zračni jastuci i zatezači pojaseva ⇨ 88
-  ON Aktiviranje zračnog jastuka ⇨ 88
-  OFF Deaktiviranje zračnog jastuka ⇨ 88
-  Sustav punjenja ⇨ 89

-  Kontrolno svjetlo kvara ⇨ 89
-  Ubrzo servisiraj vozilo ⇨ 89
- STOP Isključite motor ⇨ 89
-  Kočni sustav ⇨ 89
-  Sustav protiv blokiranja kotača (ABS) ⇨ 90
-  Viši stupanj prijenosa, niži stupanj prijenosa ⇨ 90
-  Elektronički program stabilnosti ⇨ 90
-  Elektronički program stabilnosti isključen ⇨ 90
-  Temperatura rashladnog sredstva motora ⇨ 91
-  Predgrijavanje ⇨ 91
-  AdBlue ⇨ 91
-  Sustav kontrole tlaka u gumama ⇨ 91
-  Tlak motornog ulja ⇨ 92
- ECO** Ekonomičan rad ⇨ 92

-  Niska razina goriva ⇨ 92
-  Autostop ⇨ 92
-  Autostop isključen ⇨ 92
-  Vanjsko svjetlo ⇨ 92
-  Vanjsko svjetlo ⇨ 92
-  Dugo svjetlo ⇨ 92
-  Svjetlo za maglu ⇨ 93
-  Stražnje svjetlo za maglu ⇨ 93
-  Tempomat ⇨ 93
-  Ograničivač brzine tempomata ⇨ 93
- T** Brzinomjer ⇨ 93
-  Otvorena vrata ⇨ 93

## Pokazivač smjera

⇨ svijetli zeleno.

Treperi ako je aktiviran pokazivač smjera ili svi pokazivači smjera.

Brzo treperenje: greška pokazivača smjera ili povezanog osigurača.

Kada su pokazivači smjera uključeni može se čuti zvučno upozorenje.

Zamjena sijalice ⇨ 161.

Osigurači ⇨ 166.

Pokazivači smjera ⇨ 102.

## Podsjetnik za sigurnosni pojas

🚨 svijetli ili treperi crveno.

Ako sigurnosni pojas nije zakopčan, kontrolno svjetlo 🚨 će treptati kada brzina vozila prijeđe pribl. 16 km/h. Oglašava se i zvuk upozorenja u trajanju do 2 minute.

Ako sigurnosni pojas pričvrstite, kontrolno svjetlo će se ugasiti.

### Napomena

Teški predmeti na prednjim sjedalima mogu uzrokovati uključivanje kontrolnog svjetla 🚨. Uklonite predmet sa sjedala ili zakopčajte sigurnosni pojas.

### ⚠ Upozorenje

Vežite sigurnosni pojas prije svake vožnje.

U slučaju nesreće, osobe nisu vezale sigurnosni pojas ugrožavaju suputnike i sebe.

Sigurnosni pojasevi pričvršćeni u tri točke ⇨ 53.

## Zračni jastuci i zatezači pojaseva

🚨 svijetli žuto.

Nakratko zasvijetli kada se kontakt uključi.

Ako ne svijetli ili svijetli tijekom vožnje, postoji greška u sustavu zatezača pojasa ili zračnog jastuka. Zračni jastuci i zatezači pojasa se možda neće aktivirati u slučaju nesreće.

Aktiviranje zatezača pojaseva ili zračnih jastuka označava se stalnim svijetljenjem 🚨.

### ⚠ Upozorenje

Za uklanjanje uzroka greške odmah kontaktirajte radionicu.

Zatezači pojasa, zračni jastuci ⇨ 52, ⇨ 55.

## Deaktiviranje zračnog jastuka

🚨 ON svijetli žuto.

Zračni jastuk suvozača je aktiviran.

🚨 OFF svijetli žuto.

Otkriven je prednji zračni jastuk suvozača ⇨ 60.

Ako se oba kontrolna svjetla 🚨 ON i 🚨 OFF uključe istodobno, postoji kvar na sustavu. Status sustava nije vidljiv, stoga nitko ne smije sjediti na suvozačevom sjedalu. Odmah kontaktirajte radionicu.

Ako svijetli zajedno s 🚨 ili 🚨, zatražite pomoć radionice.

### Opasnost

Opasnost od ozljeda opasnih po život za dijete koje se nalazi u sustavu zaštite za dijete s aktiviranim zračnim jastukom suvozača.

Opasnost od ozljeda opasnih po život za odraslu osobu s deaktiviranim zračnim jastukom suvozača.

Zračni jastuci ⇨ 55, zatezači pojaseva ⇨ 52, deaktiviranje zračnog jastuka ⇨ 60.

## Sustav punjenja

 svijetli crveno.

Nakratko zasvijetli kada se kontakt uključi.

## Svijetli za vrijeme rada motora

Ako se kontrolno svjetlo  upali kod motor radi (zajedno s kontrolnim svjetlom STOP i zvučnim upozorenjem): zaustavite i isključite motor.

Akumulator vozila se ne puni. Hlađenje motora može biti prekinuto. Može biti prekinuto napajanje servo uređaja kočnice. Zatražite pomoć radionice.

## Kontrolno svjetlo kvara

 svijetli ili treperi žuto.

Nakratko zasvijetli kada se kontakt uključi.

## Svijetli za vrijeme rada motora

Greška u sustavu kontrole emisije ispušnog sustava. Može doći do prekoračenja dozvoljene emisije štetnih sastojaka u ispušnim plinovima. Odmah zatražite pomoć radionice.

## Treperi za vrijeme rada motora

Greška koja može dovesti do oštećenja katalizatora. Vozite s laganim gasom dok treperenje ne prestane. Odmah zatražite pomoć radionice.

## Ubrzo servisiraj vozilo

 svijetli žuto.



Nakratko zasvijetli kada se kontakt uključi.

Može svijetliti zajedno s ostalim kontrolnim svjetlima i uz prikaz odgovarajuće poruke na informacijskom centru vozača (DIC)  
⇨ 93. Odmah zatražite pomoć radionice.

## Isključite motor

STOP svijetli crveno.

Nakratko zasvijetli kada se kontakt uključi.

Svijetli zajedno s ostalim kontrolnim svjetlima (napr. ,  i ), praćeno zvučnim upozorenjem i odgovarajućom porukom na informacijskom centru vozača (DIC)  
⇨ 93: odmah zaustavite motor i potražite pomoć u radionici.

## Kočni sustav



 svijetli crveno.

Uključuje se nakon uključivanja kontakta, ako je parkirna kočnica aktivirana ⇨ 135, a isključuje se nakon otpuštanja parkirne kočnice.

Svijetli kad se parkirna kočnica otpusti ako je razina tekućine za kočnicu preniska ⇨ 157.

### Upozorenje

Zaustavite vozilo. Ne nastavljajte putovanje. Kontaktirajte radionicu.



Ako se  upali zajedno s kontrolnim svjetlom  i zvučnim upozorenjem, u sustavu za kočenje postoji kvar. Odgovarajuća poruka pojavljuje se i na informacijskom centru vozača (DIC) ⇨ 93. Odmah zatražite pomoć radionice.





Kočni sustav ⇨ 134.

## Sustav protiv blokiranja kotača (ABS)

 svijetli žuto.

Kratko svijetli nakon što se kontakt uključi. Sustav je spreman za rad kada se  isključi.

Ne ugasi li se kontrolno svjetlo  nakon nekoliko sekundi ili ako svijetli za vrijeme vožnje, došlo je do greške u ABS-u. Kontrolno svjetlo  također može svijetliti na sklopu instrumenata zajedno s odgovarajućom porukom na informacijskom centru vozača (DIC) ⇨ 93. Kočni sustav će i dalje funkcionirati ali bez ABS regulacije.

Ako se upale kontrolna svjetla , ,  i , u sustavu za kočenje postoji kvar. Nas DIC-u se pojavljuje odgovarajuća poruka. Odmah potražite pomoć radionice.

Sustav protiv blokiranja kotača (ABS) ⇨ 134.

## Viši stupanj

Svijetli  ili .

Kada svijetli, preporučamo promjenu stupnja prijenosa zbog uštede goriva.

## Elektronički program stabilnosti

 svijetli ili treperi žuto.

Nakratko zasvijetli kada se kontakt uključi.

## Treperi za vrijeme vožnje

Sustav je aktivno uključen. Snaga motora može biti smanjena i vozilo može automatski malo kočiti.



## Svijetli za vrijeme vožnje

Sustav nije dostupan. Odgovarajuća poruka pojavljuje se i na informacijskom centru vozača (DIC) ⇨ 93.

ESP<sup>®</sup>Plus ⇨ 137, sustav kontrole proklizavanja ⇨ 136.

## Program elektroničke stabilnosti isključen

 svijetli zeleno.

Ako ste ESP<sup>®</sup>Plus deaktivirali  na ploči s instrumentima, pali se kontrolno svjetlo , a odgovarajuća poruka pojavljuje se na informacijskom centru vozača (DIC) ⇨ 93.

ESP<sup>®</sup>Plus ⇨ 137, sustav kontrole proklizavanja ⇨ 136.

## Temperatura rashladnog sredstva motora

 svijetli plavo ili crveno.

Kratko svijetli crveno kod uključivanja kontakta, a zatim se mijenja u plavu boju.

### Svijetli crvenom bojom za vrijeme rada motora

Zaustavite vozilo, isključite motor.

<b>Oprez</b>
Temperatura rashladnog sredstva je previsoka.

Provjerite razinu rashladnog sredstva  
↪ 155.

Ako ima dovoljno rashladnog sredstva, kontaktirajte radionicu.

Kontrolno svjetlo mora biti plave boje prije nastavka vožnje.

## Predgrijanje

 svijetli žuto.

Aktivirano je predgrijanje. Aktivira se samo kada je temperature okoline niska.

## AdBlue

 svijetli žuto.

Razina AdBlue je niska. Napunite AdBlue što je prije moguće kako biste izbjegli sprječavanje pokretanja motora.

Svijetli zajedno s kontrolnim svjetlom  kako bi ukazalo na kvar sustava ili kao upozorenje da pokretanje motora možda neće biti moguće nakon određene udaljenosti. Odmah zatražite pomoć radionice.

Odgovarajuća poruka pojavljuje se na informacijskom centru vozača (DIC)  
↪ 93.

Preostalu količina sredstva AdBlue u postocima možete provjeriti i uzastopnim pritiskanjem tipke na kraju ručice brisača. Putno računalo  
↪ 96.

AdBlue ↪ 129.

## Sustav kontrole tlaka u gumama

 svijetli ili treperi žuto.

Nakratko zasvijetli kada se kontakt uključi.



### Svijetli

Gubitak tlaka u gumi. Odmah zaustavite vozilo i provjerite tlak u gumi.

Kontrolno svjetlo  svijetli zajedno sa STOP ↪ 89 i odgovarajuća poruka se javlja na informacijskom centru vozača (DIC) nakon otkrivanja puknuća ili ispuhane gume.

### Treperi

Greška u sustavu. Nakon odgode kontrolna lampica stalno svijetli. Kontaktirajte radionicu.

Kontrolno svjetlo  svijetli zajedno s  ↪ 89 i odgovarajuća poruka se javlja na DIC-u nakon montaže gume bez senzora tlaka (napr. rezervni kotač).

Sustav kontrole tlaka u gumama (TPMS) ↪ 174.

## Tlak motornog ulja

 svijetli crveno.

Nakratko zasvijetli kada se kontakt uključi.

## Svijetli za vrijeme rada motora

Ako se kontrolno svjetlo  upali dok motor radi (zajedno s kontrolnim svjetlom STOP i zvučnim upozorenjem): zaustavite i isključite motor.

### Oprez

Podmazivanje motora može biti prekinuto. Ovo može rezultirati oštećenjem motora i/ili blokiranjem pogonskih kotača.

1. Pritisnite papučicu spojke.
2. Odaberite prazni hod (ili pomaknite polugu mjenjača u položaj **N**).
3. Što je brže moguće isključite vozilo iz prometa, bez ometanja drugih vozila.
4. Isključite kontakt.

### Upozorenje

Kad je motor isključen potrebna je znatno veća sila za kočenje i upravljanje.

Ne vadite ključ dok vozilo ne miruje, u suprotnom se kolo upravljača može neočekivano zaključati.

Provjerite razinu ulja prije traženja pomoći u radionici ⇨ 154.

## Štednja goriva

**ECO** svijetli zelenom bojom kad je ECO način rada aktivan kako bi se smanjila potrošnja goriva.

ECO način rada, ekonomična vožnja ⇨ 119.

## Niska razina goriva

 svijetli žuto.

Nakratko zasvijetli kada se kontakt uključi.

Pali se ako je razina u spremniku za gorivo niska (doseg od pribl. 50 km); odmah napunite gorivo ⇨ 146.

Katalizator ⇨ 128.

Odzračivanje sustava diesel goriva ⇨ 159.

## Funkcija Autostop

 pali se dok je uključena funkcija Autostop - automatskog zaustavljanja motora.

 svijetli ako je Autostop blokiran, kada određeni uvjeti nisu ispunjeni.

Sustav stop-start ⇨ 125.

## Vanjsko svjetlo

 svijetli zeleno.

Uključeno kad su uključeni farovi.

 svijetli zeleno.

Uključeno kad su uključena pozicijska svjetla.

Svjetla ⇨ 99.

## Dugo svjetlo

 svijetli plavo.

Svijetli kad je uključeno dugo svjetlo i tijekom upozorenja prednjim svjetlima ⇨ 100.

## Svijetlo za maglu

☞ svijetli zeleno.

Svijetli kad su uključena prednja svjetla za maglu ☞ 102.

## Stražnje svjetlo za maglu

☞ svijetli žuto.

Svijetli kada je uključeno stražnje svjetlo za maglu ☞ 103.

## Tempomat

☞, ☞ svijetli zeleno ili žuto.

☞ svijetli zeleno kada se pohrani neka brzina.

☞ svijetli zeleno kada je sustav uključen.

## Graničnik brzine

☞ svijetli žuto.

☞ svijetli žuto kada je sustav uključen.

Tempomat i graničnik brzine ☞ 139.

## Brzinomjer

T svijetli ako je prisutna greška ☞ 98.

## Otvorena vrata

☞ svijetli crveno.

Svijetli kada vrata nisu u potpunosti zatvorena.

Odgovarajuća poruka pojavljuje se i na informacijskom centru vozača (DIC) ☞ 93.

## Informacijski zasloni

### Informacijski centar vozača



Ovisno o konfiguraciji vozila, na zaslonu se pojavljuju sljedeće stavke.

- temperaturu okoline ☞ 80
- sat ☞ 81
- brojač kilometara ☞ 83
- brojač dnevno prijeđenih kilometara ☞ 83
- servisni zaslon ☞ 85
- poruke vozila ☞ 94
- putno računalo ☞ 96

## Info-zaslon



Središnji zaslon Infotainment sustava prikazuje vrijeme i informacije Infotainment sustava.

Više informacija potražite u priručniku sustava Infotainment.

## Poruke vozila

Poruke se prikazuju na informacijskom centru vozača (DIC), a mogu biti popraćene uključivanjem kontrolnog svjetla  ili **STOP** u sklopu instrumenata.

### Informacijske poruke

Poruke s informacijama koje se odnose, primjerice na uvjete za pokretanje motora, sustav stop-start, primjenu parkirne kočnice, centralno zaključavanje, blokadu stupa upravljača i sl. pružaju trenutno stanje određenih funkcija vozila i uputa za upotrebu.

### Poruke greške

Poruke o pogreškama koje se odnose, primjerice na filter goriva, zračne jastuke, emisije plinova i sl. prikazuju se zajedno s kontrolnim svjetlom . Vozite pažljivo i što prije zatražite pomoć u radionici.

Za uklanjanje poruka o greškama sa zaslona, na primjer "**PROVJERITE UBRIZGAVANJE**", pritisnite tipku na

kraju ručice brisača. Nakon nekoliko sekundi poruka može nestati automatski a  svijetli i dalje. Greška će tada biti pohranjena u ugrađeni računalni sustav.

### Poruke upozorenja

Poruke upozorenja koje se odnose, primjerice na motor, akumulator ili kvar sustava kočnica prikazuju se zajedno s kontrolnim svjetlom **STOP** i mogu biti popraćene zvučnim upozorenjem. Odmah isključite motor i zatražite pomoć radionice.

Upozoravajuće poruke, primjerice "**GREŠKA PUNJENJA AKUMULATORA**" automatski nestaju sa zaslona ako je uklonjen uzrok greške.

### Poruke ekonomičnosti goriva

Poruke ekonomičnosti goriva pružaju savjete za poboljšanje učinkovitosti goriva. Putovanja se mogu spremati u memoriju sustava i tako možete usporiti performanse.

Dodatne informacije potražite u priručniku Infotainment sustava.



Oznaka potrošnje goriva ↪ 96.

## Zvukovi upozorenja

Uključit će se samo jedan zvučni signal upozorenja.

Odgovarajuća poruka može se prikazati na informacijskom centru vozača (DIC) nakon oglašavanja zvučnog upozorenja.

### Kada pokrećete motor ili tijekom vožnje:

- Ako sigurnosni pojas nije vezan ↪ 52.
- Tijekom rada pokazivača smjera i signala za promjenu trake ↪ 102.
- Tijekom uključenosti određenih kontrolnih svjetala.
- Ako pomoć pri parkiranju detektira predmet ↪ 142.
- Ako brzina vozila nakratko prekorači postavljenu granicu ↪ 139, ↪ 142.
- Ako vrata ili poklopac motora nisu ispravno zatvoreni kad vozilo premaši određenu brzinu.

- Ako postoji kvar u kočnom sustavu ↪ 89.
- Ako se akumulator vozila ne puni ↪ 89.
- Ako je prekinuto podmazivanje motora ↪ 92.
- Ako je potrebno punjenje sredstva AdBlue ili postoji greška ↪ 129.
- Ako je elektronički ključ izvan dometa za otkrivanje.  
Sustav elektroničkog ključa ↪ 23, tipka za uključivanje ↪ 121.

### Kad je vozilo parkirano i/ili su otvorena vozačeva vrata:

- Ako je ključ ostavljen u kontakt bravi.
- Ako je elektronički ključ ostavljen u čitaču kartica.  
Sustav elektroničkog ključa ↪ 23, tipka za uključivanje ↪ 121.
- Ako je vozilo u načinu rada Autostop.  
Sustav stop-start ↪ 125.
- Ako su vanjska svjetla uključena.

## Razina motornog ulja

Ako je dosegnuta minimalna razina motornog ulja, prikazuje se poruka na informacijskom centru vozača (DIC) ↪ 93 tijekom 30 sekundi nakon pokretanja motora.

Provjerite razinu ulja ↪ 154.

## Putno računalo

Putno računalo daje informacije o voznim podacima, koji se stalno snimaju i elektronički obrađuju.

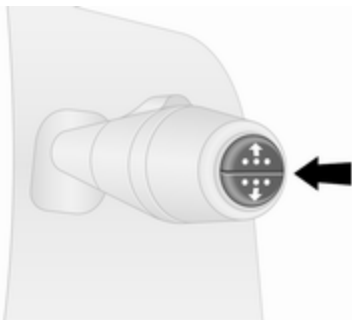

Ovisno o vozilu, sljedeće funkcije se mogu odabrati pritiskanjem prekidača na kraju poluge brisača:

- brojač kilometara ⇨ 83
- količina potrošenog goriva
- prosječna potrošnja
- trenutna potrošnja
- doseg putovanja
- brojač dnevno prijeđenih kilometara

- prosječna brzina
- udaljenost prije servisa ⇨ 85
- sat ⇨ 81, vanjska temperatura ⇨ 80
- pohranjena brzina tempomata i ograničivača brzine ⇨ 139
- ocjena potrošnje goriva
- postotak preostalog sredstva AdBlue ⇨ 129
- poruke o greškama i poruke s informacijama

### Količina potrošenog goriva

Prikazuje količinu potrošenog goriva od zadnjeg resetiranja.

Mjerenje se može ponovno pokrenuti u bilo kojem trenutku pritiskom i držanjem tipke.

### Prosječna potrošnja

Vrijednost se prikazuje nakon prevaljenih 400 metara.

Prikazuje se prosječna potrošnja uzimajući u obzir prevaljeni put i potrošeno gorivo od zadnjeg resetiranja.

Resetiranje se može izvršiti u bilo koje vrijeme.

### Trenutna potrošnja

Vrijednost se prikazuje nakon postizanja brzine od 30 km/h.

### Doseg

Vrijednost se prikazuje nakon prevaljenih 400 metara.

Doseg se računa s obzirom na preostalu količinu goriva u spremniku i prosječnu potrošnju od zadnjeg resetiranja.

Doseg neće biti prikazan ako svijetli kontrolno svjetlo  na sklopu instrumenata ⇨ 92.

### Brojač dnevno prijeđenih kilometara

Prikazuje prevaljeni put od zadnjeg resetiranja.

Resetiranje se može izvršiti u bilo koje vrijeme.

Brojač dnevno prijeđenih kilometara ⇨ 83.

## Prosječna brzina

Vrijednost se prikazuje nakon prevaljenih 400 metara.

Prikazuje se prosječna brzina od posljednjeg ponovnog postavljanja.

Resetiranje se može izvršiti u bilo koje vrijeme.

Prekidi putovanja s isključenim kontaktom nisu uključeni u izračune.

## Resetiranje informacija putnog računala

Za resetiranje putnog računala, odaberite jednu od njegovih funkcija, zatim pritisnite i držite prekidač na kraju poluge brisača.

Sljedeće informacije putnog računala će se resetirati:

- količina potrošenog goriva
- prosječna potrošnja
- brojač dnevno prijeđenih kilometara
- prosječna brzina

Putno računalo će se resetirati automatski kada se prekorači maksimalna vrijednost bilo kojeg od parametara.

## Oznaka potrošnje goriva (ecoScoring)

Ako je dostupno, raspon od 0 do 100 prikazuje se na Info-zaslону kao pomoć u procjeni učinkovitosti goriva, na temelju stila vožnje.

Više oznake označavaju bolju ekonomičnost goriva.

Savjeti za poboljšanje potrošnje goriva također se prikazuju na Info-zaslону. Putovanja se mogu spremiti u memoriju sustava, čime se omogućuje i usporedba performansi. Dodatne informacije potražite u priručniku Infotainment sustava.

Poruke vozila ⇨ 94.

## Zabilješka o putovanju

Ako ste isključili motor, zabilješka o zadnjem putovanju pokazuje se na info zaslону.

Prikazuju se sljedeće informacije:

- prosječna potrošnja goriva
- ukupna potrošnja goriva
- brojač dnevno prijeđenih kilometara
- ušteda goriva u km

## Mjerna jedinica

Za promjenu mjerne jedinice za trajanje putovanja:

### Vozila s tipkom za uključivanje:

S isključenim paljenjem, istovremeno pritisnite i držite tipku na kraju ručice brisača i pritisnite tipku za uključivanje ⇨ 121; središnji zaslon bljeska pribl. 10 sekundi, dok se ne prikaže nova jedinica mjere. Otpustite tipku na kraju ručice brisača kada zaslon prestane bljeskati.

### Vozila bez tipke za uključivanje:

S isključenim paljenjem, istovremeno pritisnite i držite tipku na kraju ručice brisača i uključite paljenje; središnji zaslon bljeska pribl. 10 sekundi, dok se ne prikaže nova jedinica mjere. Otpustite tipku na kraju ručice brisača kada zaslon prestane bljeskati.

Ako je motor isključen, putno računalo se automatski vraća na originalnu mjernu jedinicu.

### **Prekid napajanja električnom energijom**

Ako je napajanje prekinuto ili ako je napon akumulatora vozila prenizak, vrijednosti pohranjene u putnom računalu će se izgubiti.

## Tahograf



Tahograf se koristi prema priloženim uputama za uporabu. Poštujte propise u pogledu uporabe.

### **Napomena**

Ako je ugrađen tahograf, ukupna proputovana udaljenost može biti pokazana samo na tahografu, a ne na mjerачu dnevno prijeđenih kilometara u zaslonu instrumenata.

Mjerač dnevno prijeđenih kilometara  
↪ 83.

Kontrolna lampica T ↪ 93 svijetli na sklopu instrumenata u slučaju kvara. Zatražite pomoć radionice.

## Osvjetljenje

<b>Vanjska svjetla</b> .....	<b>99</b>
Prekidač svjetala .....	99
Automatska kontrola svjetla ....	100
Dugo svjetlo .....	100
Upozorenje prednjim svjetlima	100
Podešavanje snopa prednjih svjetala .....	100
Prednja svjetla pri vožnji u inozemstvu .....	101
Svjetla za vožnju po danu .....	101
Prilagodljiva prednja svjetla ....	101
Uključivanje svih pokazivača smjera .....	102
Signali skretanja i promjene trake .....	102
Prednja svjetla za maglu .....	102
Stražnje svjetlo za maglu .....	103
Svjetla za vožnju unatrag .....	103
Zamagljeni poklopci svjetala ...	103
<b>Osvjetljenje unutrašnjosti</b> .....	<b>103</b>
Kontrola osvjetljenja ploče s instrumentima .....	103
Svjetla u unutrašnjosti .....	103
Osvjetljenje prtljažnika .....	104
Osvjetljenje pretinca za rukavice .....	105

<b>Funkcije osvjetljenja</b> .....	<b>105</b>
Ulazno svjetlo .....	105
Svjetlo za izlazak .....	105
Zaštita od pražnjenja akumulatora .....	106

## Vanjska svjetla

### Prekidač svjetala

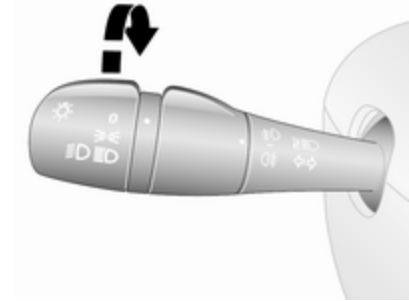

Okrenite vanjski prekidač:

- O** : isključeno
- ☞☞** : bočna svjetla
- ☞☞☞** : prednja svjetla

Kontrolno svjetlo dugog svjetla **☞☞☞**  
☞ 92.

Kontrolno svjetlo kratkog svjetla **☞☞☞**  
☞ 92.

## Automatska kontrola svjetla

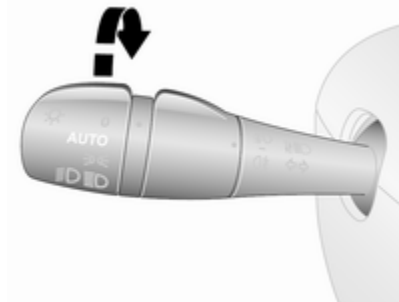

**AUTO** : automatska kontrola svjetla

Kada je funkcija automatske kontrole svjetla aktivirana i motor radi, sustav se prebacuje između svjetala za vožnju po danu i prednjih svjetala, ovisno o uvjetima vanjskog osvjetljenja.

Zbog sigurnosnih razloga, preporuča se da funkcija automatske regulacije svjetala bude aktivirana.

## Automatsko aktiviranje prednjih svjetala

Tijekom uvjeta slabog osvjetljenja uključena su prednja svjetla.

Svjetla za vožnju po danu ⇄ 101.

## Dugo svjetlo

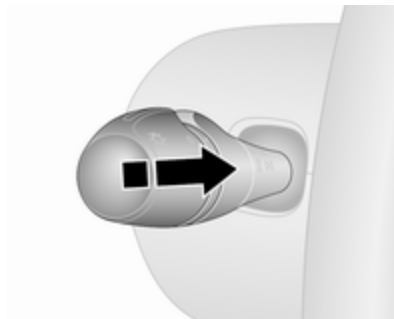

Za prebacivanje s kratkih na duga svjetla, gurnite polugu.

Za ponovno uključivanje kratkih svjetala ponovno gurnite ili povucite polugu.

## Upozorenje prednjim svjetlima

Za aktiviranje upozorenja prednjim svjetlima, povucite polugu.

## Podešavanje snopa prednjih svjetala

Ručno podešavanje snopa prednjih svjetala



Visinu snopa prednjih svjetala prilagodite opterećenju vozila kako biste spriječili zaslepljivanje nadolazećeg prometa.

Okrenite kotačić  u potreban položaj:

0 : Nema opterećenja

4 : S teretom do maksimalno  
dozvoljene mase

## Prednja svjetla pri vožnji u inozemstvu

Asimetrično prednje svjetlo povećava vidljivost ruba ceste na suvozačevoj strani.

Ipak, kada vozite u zemljama s vožnjom na suprotnoj strani ceste, podesite svjetla kako bi spriječili zasljepljivanje nadolazećeg prometa.

## Podešavanje

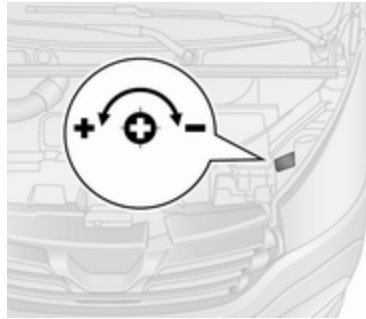

Otvorite poklopac motora  153 i identificirajte oznaku (pokazanu na ilustraciji) pokraj oba prednja svjetla.

Za svako prednje svjetlo:

Odvijačem okrenite vijak za  $\frac{1}{4}$  okretaja prema simbolu **—** kako biste spustili svjetlosne snopove ili prema simbolu **+** kako biste podigli svjetlosne snopove.

Provjerite jeste li snopove prednjih svjetala vratili u njihove originalne položaje, ako je to potrebno.

## Svjetla za vožnju po danu

Svjetla za vožnju po danu povećavaju vidljivost vozila tijekom dnevnog svjetla. Automatski se uključuju prilikom uključivanja kontakta.

Dnevna svjetla mogu se po potrebi isključiti putem Infotainment sustava. Više informacija potražite u priručniku Infotainment sustava.

Automatska kontrola svjetla  100.



## Prilagodljiva prednja svjetla

### Svjetlo skretanja

S upaljenim kratkim svjetlima, ovisno o kutu upravljača, brzini vozila i odabranom stupnju prijenosa, pri vožnji u zavoju upalit će se i prednje svjetlo za maglu kako bi osvijetlilo kut ceste na odgovarajućoj strani.

## Uključivanje svih pokazivača smjera



Upravljanje  prekidačem. U slučaju snažnog kočenja, automatski se uključuju svi pokazivači smjera. Isključite pritiskom na tipku .

## Signali skretanja i promjene trake

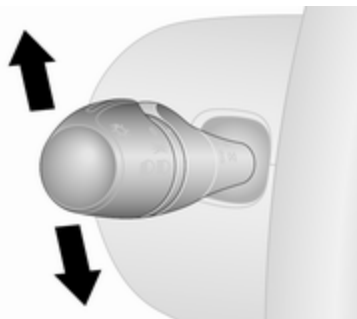

poluga gore : desni pokazivač smjera  
poluga dolje : lijevi pokazivač smjera

Signali za skretanje i promjenu voznog traka rade dok radi motor i tijekom funkcije Autostop.

Kada se kolo upravljača vraća natrag, poluga se automatski vraća u srednji položaj i pokazivač smjera se isključuje. Ovo se neće dogoditi ako je izvršeno blago skretanje kao što je promjena vozne trake.

Za tri treperenja, npr. pri promjeni prometnih traka, ručicu pomaknite u prvi granični položaj, a zatim je otpustite.

Ako se poluga pomakne iza prve stanke, pokazivač smjera je stalno uključen. Isključite pokazivače smjera ručno laganim pomicanjem poluge u osnovni položaj.

## Prednja svjetla za maglu

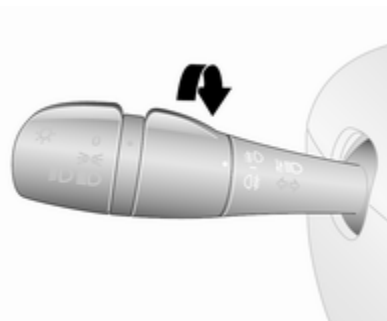

Zakrenite unutarnji prekidač na položaj .

Prednja svjetla za maglu će raditi samo kada je uključen kontakt i prednja svjetla.



## Stražnje svjetlo za maglu

Zakrenite unutarnji prekidač na položaj .

Stražnja svjetla za maglu uključuju se zajedno s prednjim svjetlima za maglu i radit će samo kada su uključeni kontakt i prednja svjetla.

## Svjetla za vožnju unatrag

Svjetla za vožnju unatrag se uključuju kad je kontakt uključen i odabran je stupanj prijenosa za vožnju unatrag.

## Zamagljeni poklopci svjetala

Unutrašnjost poklopaca svjetala može se lagano zamagliti u nepovoljnim, vlažnim i hladnim vremenskim prilikama, tijekom jake kiše ili nakon pranja vozila. Magla brzo sama nestaje; za pomoć, uključite svjetla.

## Osvjetljenje unutrašnjosti

### Kontrola osvjetljenja ploče s instrumentima



Osvjetljenje sljedećih svjetala možete podešavati kad su uključena vanjska svjetla:

- osvjetljenje ploče s instrumentima
- info-zaslon
- osvjetljeni prekidači i radni elementi.

Okrećite kotačić  dok se ne postigne željena svjetlina.

## Svjetla u unutrašnjosti

### Uslužna (pomoćna) svjetla

Tijekom ulaska i izlaska iz vozila, ovisno o položaju sklopke, automatski se pale prednja i stražnja svjetla u kabini, zajedno sa svjetlima prostora za noge, a zatim se gase nakon određenog vremena.

### Prednja svjetla u kabini



Koristite pregibni prekidač:

- pritisnite **0** : isključeno  
 središnji : automatsko  
 položaj : uključivanje i  
 isključivanje  
 pritisnite **↔** : uključeno

Kad je okretni prekidač u središnjem položaju, svjetlo funkcionira kao osvjetljenje unutrašnjosti i svijetli kad su prednja vrata otvorena.

Kad se prednja vrata zatvore, uslužna lampica isključuje se nakon kratke zadržske.

### **Stražnja svjetla u unutrašnjosti**

Uključivanje gornjeg svjetla prtljažnog prostora može se postaviti nakon otvaranja bočnih ili stražnjih vrata ili može biti stalno uključena.



Koristite pregibni prekidač:

- pritisnite **0** : isključeno  
 središnji : automatsko  
 položaj : uključivanje i  
 isključivanje  
 pritisnite **↔** : uključeno

Kad je okretni prekidač u središnjem položaju, svjetlo funkcionira kao osvjetljenje unutrašnjosti i svijetli kad su bočna ili stražnja vrata otvorena.

Kad se vrata zatvore, svjetlo u kabini isključuje se nakon kratke zadržske.

### **LED reflektori**

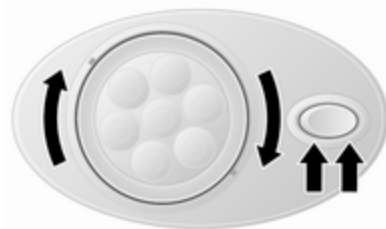

Ovisno o vozilu, mogu biti prisutni podesivi LED reflektori, uključujući i preklopnu sklopku.

### **Svjetla za klupu**

Ovisno o vozilu, svjetlo za klupu svijetli kada se otvore klizna vrata.

### **Osvjetljenje prtljažnika**

Donja svjetla prtljažnika uključuju se nakon otvaranja prtljažnika.

## Osvjetljenje pretinca za rukavice

Svjetlo u pretincu za rukavice uključuje se pri otvaranju pretinca.

## Funkcije osvjetljenja

### Ulazno svjetlo

#### Svjetlo dobrodošlice

Svjetla vozila uključuju se na kratko vrijeme kako bi se olakšalo pronalaženje vozila u mraku.

#### Rad daljinskog upravljača

Svjetla se uključuju prilikom otključavanja vozila daljinskim upravljačem.

#### Rad sustava elektroničkog ključa



Pritisnite . Ponovno pritisnite za isključivanje.

### Svjetlo za izlazak

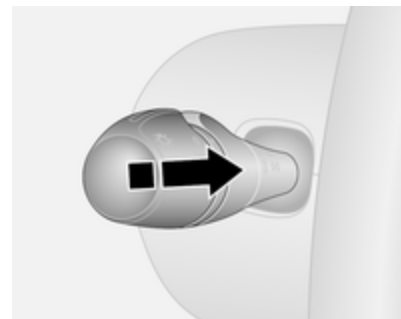

Ako je dostupno, prednja svjetla se uključuju na približno 30 sekundi nakon što se vozilo parkira i sustav aktivira.

### Aktiviranje

1. Isključite kontakt.
2. Izvucite ključ za pokretanje.
3. Otvorite vozačeva vrata.
4. Povucite polugu pokazivača smjera prema kolu upravljača.

Ova radnja se može ponoviti do četiri puta do maksimalnog perioda od 2 minute.

Osvjetljenje se isključuje odmah uključivanjem kontakta ili zakretanjem prekidača svjetala.

### **Zaštita od pražnjenja akumulatora**

Za sprječavanje pražnjenja akumulatora vozila kada je kontakt isključen, neka svjetla u unutrašnjosti se mogu isključiti automatski nakon nekog vremena.

## Kontrola klime

<b>Sustavi kontrole klime</b> .....	<b>107</b>
Sustav grijanja i provjetravanja	107
Klima uređaj .....	108
Elektronički sustav kontrole klime .....	109
Sustav grijanja straga .....	111
Sustav klime za stražnji dio .....	111
Pomoćni grijač .....	112
<b>Otvori za provjetravanje</b> .....	<b>117</b>
Podesivi otvori za provjetravanje .....	117
Fiksni otvori za provjetravanje	118
Hladnjak pretinca za rukavice	118
<b>Održavanje</b> .....	<b>118</b>
Dovod zraka .....	118
Filtar za pelud .....	118
Redovito korištenje klima uređaja .....	118
Servis .....	118

## Sustavi kontrole klime

### Sustav grijanja i provjetravanja

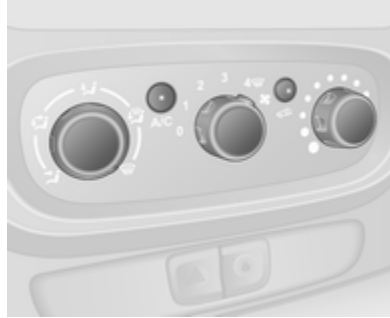

Kontrole za:

- temperatura
- brzina ventilatora
- raspodjela zraka

Grijanje stražnjeg prozora  ↗ 43.

### Temperatura





crvena : toplo  
plava : hladno

Grijanje neće biti u potpunosti djelotvorno dok motor ne postigne normalnu radnu temperaturu.

### Brzina ventilatora

Podesite protok zraka uključivanjem ventilatora na željenu brzinu.



### Raspodjela zraka

-  : prema području glave
-  : prema području glave i nogu
-  : prema području nogu
-  : prema vjetrobranu, prozorima prednjih vrata i području nogu
-  : prema vjetrobranu i prozorima prednjih vrata

Moguće su međupostavke.

### Odmagljivanje i odmrzavanje prozora

- Postavite kontrolu temperature na najtopliju razinu.
- Postavite brzinu ventilatora na najvišu razinu.
- Postavite kontrolu raspodjele zraka na .

- Uključite grijanje stražnjeg prozora .
- Po potrebi otvorite bočne otvore za provjetravanje i usmjerite ih prema prozorima vrata.
- Za istovremeno grijanje područja nogu, postavite kontrolu raspodjele zraka na .

Grijanje stražnjeg prozora ⇨ 43.

## Klima uređaj



Osim za sustav grijanja i provjetravanja, sustav klima uređaja ima kontrole za:

**A/C** : hlađenje

 : recirkulacija zraka

Grijana sjedala ⇨ 48.

### Hlađenje (A/C)

Pritisnite **A/C** i uključite hlađenje. Aktiviranje se pokazuje paljenjem svjetleće diode (LED) u tipki. Hlađenje radi samo dok radi i motor i dok je ventilator klima uređaja uključen.

Pritisnite **A/C** još jednom kako biste isključili hlađenje.

Klima uređaj hladi i odvlažuje (suši) zrak kad je temperatura okoline iznad određene razine. Stoga može doći do kondenzacije i kapanja ispod vozila.

Kada hlađenje ili sušenje zraka nije potrebno, isključite ga radi uštede goriva. Aktivirano hlađenje može spriječiti automatsko zaustavljanje.

Sustav stop-start ⇨ 125.

### Napomena

Učinkovitost klima-uređaja smanjuje se nakon aktiviranja ECO načina rada ⇨ 119.

### Sustav recirkulacije zraka



Pritisnite , za uključivanje načina rada s recirkulacijom zraka. Aktiviranje se pokazuje paljenjem svjetleće diode (LED) u tipki.

Ponovno pritisnite , za isključivanje načina rada s recirkulacijom zraka.

### Upozorenje



Pri recirkulaciji je smanjen dotok svježeg zraka. Ako uređaj radi bez hlađenja, povećava se vlažnost zraka te se stakla mogu zamagliti iznutra. Opada kvaliteta zraka u putničkom prostoru, zbog čega se putnici mogu osjećati pospano.

U uvjetima kada je vani toplo i kad je visok udio vlage u zraku, vjetrobransko staklo moglo bi se magliti izvana zbog hladnog zraka koji puše ravno u njega. Ako je vjetrobransko staklo počne magliti

izvana, aktivirajte brisač vjetrobranskog stakla i izbjegavajte koristiti postavke za raspodjelu zraka  i .



## Maksimalno hlađenje

Malo otvorite prozore tako da se vrući zrak može brzo raspršiti.

- Hlađenje **A/C** uključeno.
- Sustav recirkulacije zraka  uključen.
- Postavite kontrolu raspodjele zraka na .
- Postavite kontrolu temperature na najhladniju razinu.
- Postavite brzinu ventilatora na najvišu razinu.
- Otvorite sve otvore za provjetranje.

## Odmagljivanje i odmrzavanje prozora

- Postavite kontrolu temperature na najtopliju razinu.
- Postavite brzinu ventilatora na najvišu razinu.

- Postavite kontrolu raspodjele zraka na .
- Hlađenje **A/C** uključeno.
- Uključite grijanje stražnjeg prozora .
- Po potrebi otvorite bočne otvore za provjetranje i usmjerite ih prema prozorima vrata.
- Za istovremeno grijanje područja nogu, postavite kontrolu raspodjele zraka na .

Grijanje stražnjeg prozora ⇨ 43.

## Elektronički sustav kontrole klime

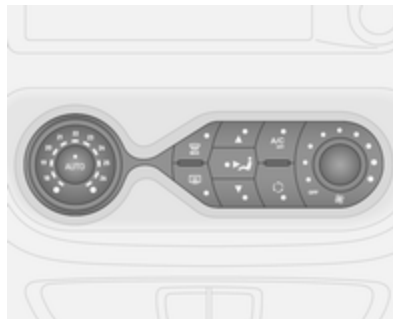

Kontrole za:

- raspodjela zraka
- temperatura
- brzina ventilatora

**AUTO** : automatski način rada

 **MAX** : odmagljivanje i odmrzavanje

 : grijanje stražnjeg stakla

**A/C OFF** : isključenje klima uređaja

 : ručna recirkulacija zraka

Grijanje stražnjeg prozora  ⇨ 43, grijanje sjedala ⇨ 48.

Predodabrana temperatura se regulira automatski. U automatskom načinu rada, brzina ventilatora i raspodjela zraka automatski reguliraju protok zraka.

Sustav se može ručno prilagoditi korištenjem kontrola za raspodjelu i protok zraka.

Elektronički sustav kontrole klime može se u potpunosti koristiti samo kada motor radi.

## Automatski način rada AUTO

Osnovne postavke za maksimalnu udobnost:

- Uključite ventilator.
- Pritisnite **AUTO**; brzina ventilatora, raspodjela zraka, hlađenje i recirkulacija zraka reguliraju se automatski.
- Podesite željenu temperaturu.
- Otvorite sve otvore za provjetranje.

Za isključenje elektroničkog sustava kontrole klime, isključite ventilator.



## Predodabir temperature

Temperature se mogu postaviti na željenu vrijednost.

Ako je postavljena minimalna temperatura, sustav kontrole klime radi s maksimalnim hlađenjem.



Ako je postavljena maksimalna temperatura, sustav kontrole klime radi s maksimalnim grijanjem.

## Odmagljivanje i odmrzavanje prozora

- Pritisnite ; LED dioda u tipki svijetli ako je aktivirana.
- Temperatura, raspodjela zraka i hlađenje reguliraju se automatski i ventilator radi velikom brzinom.
- Uključite grijanje stražnjeg prozora  ↷ 43.

Za povratak na automatski način rada: pritisnite  ili **AUTO**.

### Napomena

Ako pritisnete  dok motor radi, funkcija Autostop bit će onemogućena sve do ponovnog pritiskanja .

Ako pritisnete  dok motor radi pod funkcijom Autostop, motor će se automatski ponovno pokrenuti.

Sustav stop-start ↷ 125.

## Ručno podešavanje

Ručnom promjenom bilo kojih od sljedećih postavki isključuje se automatski način rada:

## Brzina ventilatora

Ručno podesite protok zraka uključivanjem ventilatora na željenu brzinu.

Ako je ventilator isključen, isključuje se i klima uređaj.

## Raspodjela zraka

Pritisnite odgovarajuću tipku za željeno podešavanje. LED dioda tipke se uključuje pri aktivaciji.

- ▲ : prema vjetrobranu i prozorima prednjih vrata
- ↻ : prema području glave
- ▼ : prema području nogu

Kombinacije postavki moguće su pritiskom dvije tipke dok se obje LED diode ne uključe.

Za povratak na automatski način rada: Pritisnite **AUTO** prekidač.

## Hlađenje A/C

Klima uređaj hladi i odvlažuje (suši) zrak kad je temperatura okoline iznad određene razine. Stoga može doći do kondenzacije i kapanja ispod vozila.



**Napomena**

Učinkovitost klima-uređaja smanjuje se nakon aktiviranja ECO načina rada ↻ 119.

Ako hlađenje ili sušenje zraka nije potrebno, pritisnite **A/C OFF** kako biste isključili sustav za hlađenje, te tako uštedjeli gorivo. U tipki svijetli LED.

Za povratak na automatski način rada: Pritisnite **AUTO** prekidač.

**Način recirkulacije zraka** 

Uključite ili isključite ručni način recirkulacije zraka pomoću . Nakon uključivanja svijetlit će LED dioda u tipki.

** Upozorenje**

Pri recirkulaciji je smanjen dotok svježeg zraka. Ako uređaj radi bez hlađenja, povećava se vlažnost zraka te se prozori mogu zamagliti iznutra. Opada kvaliteta zraka u putničkom prostoru, zbog čega se putnici mogu osjećati pospano.

Za povratak na automatski način rada: Pritisnite **AUTO** prekidač.

**Sustav grijanja straga**

Ventilator grijanja stražnjeg putničkog prostora pomaže u protoku zraka prema stražnjem putničkom prostoru putem stražnjih otvora za provjetravanje.

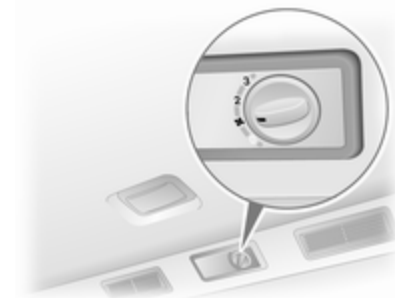

Količina protoka zraka kontrolira se ventilatorom. Temperatura zraka se kontrolira korištenjem prekidača temperature na ploči s instrumentima.

**Sustav klime za stražnji dio**

Stražnji klima uređaj se uključuje zajedno s klima uređajem prednjeg putničkog prostora.

## Prekidač ventilatora stražnjeg klima uređaja



Ventilator stražnjeg klima uređaja pomaže u strujanju zraka prema stražnjem putničkom prostoru putem stražnjih otvora za provjetranje.

Uključite ventilator dok klima uređaj radi da biste omogućili raspodjelu hladnog i odvlaženog (isušenog) zraka.

Količina protoka zraka kontrolira se ventilatorom.

## Pomoćni grijač

### Grijač rashladnog sredstva

Eberspächer, nezavisan o motoru, gorivom pogonjen grijač rashladnog sredstva osigurava brzo grijanje rashladnog sredstva motora, kako bi omogućio grijanje unutrašnjosti vozila bez rada motora.

#### **⚠ Upozorenje**

Nemojte stavljati u pogon sustav prilikom punjenja goriva, kada su prisutna zapaljiva isparenja ili u zatvorenim prostorima (napr. garaži).

Prije pokretanja ili programiranja sustava, za početak prebacite sustav za regulaciju klime vozila na toplo, razvođenje zraka namjestite na  i uključite ventilator.

Isključite kada nije potrebno. Grijanje se automatski prekida nakon isteka programiranog vremena. Neće raditi ni ako je razina goriva postala preniska.

Tijekom rada, koristi se struja iz akumulatora vozila. Vožnja stoga treba trajati barem koliko i vrijeme grijanja. Za kratkotrajna putovanja, redovno provjeravajte akumulator vozila i punite ga, ako je potrebno.

Za osiguranje učinkovitog rada, jedanput mjesečno nakratko pustite u pogon pomoćni grijač.

### Upravljačke jedinice

Tajmer ili daljinski upravljač uključuje i isključuje sustav i koristi se za programiranje određenih vremena odlaska.

Timer



- 1 Zaslon** : Prikazuje unaprijed podešen radni dan ili unaprijed podešen dan, trenutno vrijeme ili unaprijed podešeno vrijeme, temperaturu,  $\Upsilon$  i  $\text{☼}$
- 2 Temperatura** : Odabire temperaturu
- 3 ►** : Podešava vrijednost na više
- 4 ◀** : Podešava vrijednost na niže
- 5  $\text{☼}$**  : Odabire postavke grijanja

- 6 P** : Odabire unaprijed podešene postavke
- 7  $\text{☉}$**  : Odabire postavke vremena i radnog dana

Daljinsko upravljanje (tip A)







- 1 Zaslon** : Prikazuje unaprijed podešeno, trenutno vrijeme ili unaprijed podešeno vrijeme, temperaturu,  $\Upsilon$ ,  $\text{☼}$ ,  $\text{☼}$ ,  $\text{☉}$  i  $\text{☼}$

- 2  $\text{☼}$**  : Dugi pritisak: uključuje grijač, kratki pritisak: pali zaslon ili potvrđuje odabir
- 3 ►** : Podešava vrijednost na više
- 4  $\text{☼}$**  : Dugi pritisak: isključuje grijač, kratki pritisak: izlazi iz izbornika i gasi zaslon
- 5 ◀** : Podešava vrijednost na niže

Ako nijednu tipku ne pritisnete u 10 sekundi, zaslon se automatski gasi.



## Daljinsko upravljanje (tip B)



**1 Zaslon** : Prikazuje unaprijed podešeno, trenutno vrijeme ili unaprijed podešeno vrijeme, temperaturu, , , ,  i 

**2 ►** : Podešava vrijednost na više

**3** : Isključite grijač ili **ISKLJUČENO** istovremeno pritisnite  i **ISKLJUČENO** kako biste potvrdili odabir

**4**  : Uključite grijač ili istovremeno pritisnite  i **ISKLJUČENO** kako biste potvrdili odabir

**5 ◀** : Podešava vrijednost na niže

Ako nijednu tipku ne pritisnete u 30 sekundi, zaslon se automatski gasi.

### ⚠ Upozorenje

Prilikom punjenja goriva, isključite uređaj za daljinsko upravljanje, kao i grijač!

Daljinski upravljač ima maksimalni domet od 1000 metara. Domet se može smanjiti zbog stanja u okolišu i slabljenja baterije.

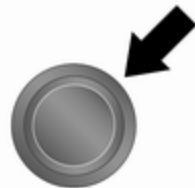

Osim uređajem za daljinsko upravljanje, grijanje se također može uključiti na 30 minuta, ili isključiti, pomoću tipke na ploči s instrumentima.

### Zamjena baterije

Zamijenite bateriju kada se smanji domet daljinskog upravljača ili kada simbol za napunjenost baterije bljeska.

Otvorite poklopac i zamijenite bateriju (tip A: CR 2430, tip B: 2CR 11108, ili ekvivalent), pazeći pritom da novu bateriju ugradite pravilno, s



pozitivnom (+) stranom prema pozitivnim terminalima. Pričvrstite poklopac.

Zbrinite stare baterije sukladno propisima o zaštiti okoliša.



Baterije ne spadaju u kućno smeće. Moraju se odložiti na odgovarajuće mjesto za prikupljanje.

### Prikazuje se kvar daljinskog upravljača

- Y : slab signal - podesiti položaj
- Y : nema signala - približiti se
-  : slaba baterija - promijeniti bateriju
-  : greška sustava - konzultirati radionicu
- Add,** : sustav u modu usvajanja
- AddE** (konfiguriranja)

### Konfiguriranje daljinskog upravljača

Ako se akumulator vozila ponovno spoji, LED (svjetleća dioda) u tipki na ploči s instrumentima svijetli i sustav automatski konfigurira izbornik daljinskog upravljača. Ako svjetleća dioda (LED) bljeska, odaberite **Add** ili **AddE** i potvrdite.



Dotadni uređaji za daljinsko upravljanje također se mogu konfigurirati. Pritisnite tipku, dok LED ne bljesne, uključite daljinski upravljač, odaberite **Add** i potvrdite.

**AddE** konfigurira isključivo trenutni uređaj za daljinsko upravljanje, a blokira sve prethodno konfigurirane uređaje. **Add** konfigurira do 4 uređaja za daljinsko upravljanje, ali samo jedan uređaj može stavljati sustav u pogon u bilo koje vrijeme.



### Korištenje

#### Grijanje

Pritisnite , prikazuje se unaprijed određeno trajanje grijanja, primjerice 30.

Za privremeno podešavanje (promjenu) trajanja grijanja, podesite s  ili . Vrijednost se može namjestiti od 10 do 120 minuta. Radi potrošnje snage zabilježite trajanje grijanja.

Za isključenje, pritisnite .

Za promjenu zadanog, unaprijed određenog trajanja grijanja, provjerite je li grijač isključen, pritisnite i držite , sve dok zaslon ne počne bljeskati, pa podesite s  ili .

### Programiranje P

Možete programirati do 3 vremena polaska tijekom jednog dana ili jedno unaprijed podešeno vrijeme polaska preko jednog tjedna.

- Pritisnite **P** jedanput za odabir unaprijed postavljenog memorijskog broja 1.
- Pritisnite **P** dvaput za odabir unaprijed postavljenog memorijskog broja 2.

- Pritisnite **P** tri puta za odabir unaprijed postavljenog memorijskog broja **3**.
- Ponovno pritisnite **P** ako želite izaći iz unaprijed podešene memorije.

#### **Pokretanje grijanja unutar 24 sata**

- Pritisnite **P** ako želite odabrati željeni unaprijed podešen memorijski broj **1, 2 ili 3**.
- Kratko pritisnite **◀ ili ▶**; unaprijed podešeno vrijeme bljeska.
- Namjestite unaprijed podešeno vrijeme s **◀ ili ▶**.
- Pritisnite **P** ako želite potvrditi i izaći iz unaprijed podešene memorije.

#### **Pokretanje grijanja do 7 dana**

- Pritisnite **P** ako želite odabrati željeni unaprijed podešen memorijski broj **1, 2 ili 3**.
- Kratko pritisnite **◀ ili ▶**; unaprijed podešeno vrijeme bljeska.

- Namjestite unaprijed podešeno vrijeme s **◀ ili ▶**.
- Nakon 5 sekundi unaprijed podešen dan bljeska.
- Namjestite unaprijed podešen dan s **◀ ili ▶**.
- Unaprijed podešeno vrijeme i dan namještate nakon promjene prikaza u trenutno vrijeme.

#### **Namjestite vrijeme i radni dan ☺**

Ako se akumulator vozila odvoji ili je napon prenizak, bit će potrebno resetirati uređaj.

- Pritisnite ☺, sve dok vrijeme ne počne bljeskati.
- Pritisnite **◀ ili ▶** ako želite promijeniti trenutno vrijeme.
- Vrijeme je memorirano kada zaslon prestane bljeskati.
- Pričekajte da radni dan počne bljeskati.
- Pritisnite **◀ ili ▶** ako želite promijeniti radni dan.
- Radni dan je memoriran kada zaslon prestane bljeskati.

#### **Razina grijanja**

Željenu razinu grijanja za programirana vremena polaska možete namjestiti između 10 i 30°C.

Podesite pomoću brojčanika za odabir temperature unaprijed.

## Otvori za provjetravanje

### Podesivi otvori za provjetravanje

Kada je hlađenje uključeno, najmanje jedan otvor za provjetravanje mora biti otvoren tako da se isparivač ne zamrzne zbog nedovoljnog protoka zraka.

#### ⚠ Upozorenje

Ne pričvršćujte nikakve predmete na rešetke otvora za provjetravanje. Opasnost od oštećenja i ozljeda u slučaju nezgode.

### Središnji otvori za provjetravanje

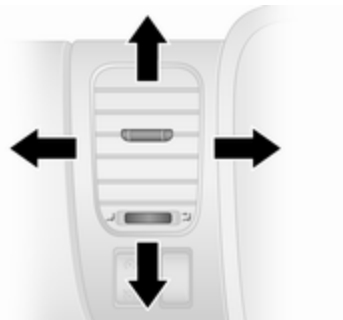

Za otvaranje ili zatvaranje središnjih otvora za zrak i usmjeravanje protoka zraka nagnite rebra prema gore ili dolje i okrenite kotačić za podešavanje u lijevo ili desno.

### Bočni otvori za provjetravanje

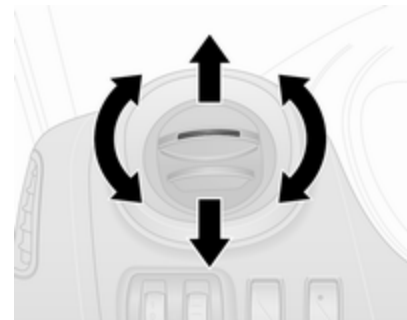

Za otvaranje ili zatvaranje bočnih otvora za zrak nagnite rebra prema gore ili dolje.

Usmjerite struju zraka rotiranjem otvora.

Ovisno o položaju prekidača temperature, zrak će strujati u putnički prostor kroz bočne otvore.

### Stražnji otvori za provjetravanje

Ovisno o vozilu, dodatni podesivi otvori za zrak nalaze se u stražnjem putničkom prostoru.

## Fiksni otvori za provjetranje

Dodatni otvori za zrak nalaze se ispod vjetrobranskog stakla i prozora na vratima, u stepenicama i, ovisno o vozilu, u stražnjem putničkom prostoru.

## Hladnjak pretinca za rukavice

Klima uređaj također može hladiti i sadržaj pretinca za rukavice.

## Održavanje

### Dovod zraka

Otvor za dovod zraka ispred vjetrobrana u prostoru motora mora biti čist kako bi se omogućio dovod zraka. Uklonite lišće, nečistoću ili snijeg.

### Filtar za pelud

Filter za pelud pročišćava zrak koji ulazi iz okoline kroz usis zraka i uklanja prašinu, čađu, pelud i spore.

#### Napomena

Filtar za pelud ugrađen je samo u vozila s klima-uređajem.

### Redovito korištenje klima uređaja

Kako bi se osigurao kontinuirani efikasan rad sustava, hlađenje mora biti uključeno nekoliko minuta jednom mjesečno, neovisno o vremenu i godišnjem dobu. Hlađenje se ne može koristiti pri preniskoj temperaturi okoline.

## Servis

Za optimalne performanse hlađenja, preporučamo da se sustav kontrole klime provjeri jednom godišnje, počevši od treće godine nakon prve registracije vozila, uključujući:

- ispitivanje funkcionalnosti i tlaka
- funkcionalnost grijanja
- provjera zabrtvljenosti
- provjera pogonskog remenja
- čišćenje ukapljivača i pražnjenje isparivača
- provjera performansi



## Vožnja i rukovanje

<b>Savjeti za vožnju</b> .....	<b>119</b>
Ekonomična vožnja .....	119
Kontrola vozila .....	120
Upravljanje .....	120
<b>Pokretanje i rukovanje</b> .....	<b>121</b>
Uhodavanje novog vozila .....	121
Položaji kontakt brave .....	121
Tipka za uključivanje .....	121
Pokretanje motora .....	123
Kontrola brzine praznog hoda ..	124
Isključivanje sustava vozila .....	124
Prekid dovoda goriva pri vožnji s oduzetim gasom .....	125
Sustav stop-start .....	125
Parkiranje .....	127
<b>Ispuh motora</b> .....	<b>128</b>
Filtar krutih čestica .....	128
Katalizator .....	128
AdBlue .....	129
<b>Ručni mjenjač</b> .....	<b>133</b>
<b>Kočnice</b> .....	<b>134</b>
Sustav protiv blokiranja kotača ..	134
Parkirna kočnica .....	135
Pomoć pri kočenju .....	135
Pomoć pri kretanju na uzbrdici ..	135

<b>Sustavi kontrole vožnje</b> .....	<b>136</b>
Sustav kontrole proklizavanja ..	136
Elektronički program stabilnosti .....	137
<b>Sustavi za pomoć vozaču</b> .....	<b>139</b>
Tempomat .....	139
Ograničavač brzine .....	142
Pomoć pri parkiranju .....	142
Kamera okrenuta prema natrag .....	144
<b>Gorivo</b> .....	<b>146</b>
Gorivo za dizelske motore .....	146
Punjenje goriva .....	146
Potrošnja goriva - CO <sub>2</sub> emisija ..	147
<b>Kuka prikolice</b> .....	<b>148</b>
Opće napomene .....	148
Vozne karakteristike i savjeti za vožnju .....	148
Vuča prikolice .....	149
Pomoć za stabilnost prikolice ..	149

## Savjeti za vožnju

### Ekonomična vožnja

#### ECO način rada

ECO način rada je funkcija koja optimizira potrošnju goriva. Utječe na snagu, moment i ubrzavanje motora, označavanje promjene brzine, grijanje, klima uređaj i potrošače električne energije.

#### Aktiviranje



Pritisnite **ECO**. Kad je aktivno, kontrolno svjetlo **ECO** svijetli na sklopu instrumenata.



Za vrijeme vožnje možete privremeno onemogućiti ECO način rada, npr. kako biste povećali performanse motora, i to čvrstim pritiskom papučice gasa.

ECO način rada ponovno se uključuje nakon što se smanji pritisak na papučicu gasa.

### Deaktiviranje

Ponovno pritisnite **ECO**. Kontrolno svjetlo **ECO** isključuje se na sklopu instrumenata.

## Kontrola vozila

### Ne spuštajte se po nizbrdici s isključenim motorom

U toj situaciji ne rade mnogi sustavi (primjerice servo kočnica, servo upravljač). Ovakvim načinom vožnje ugrožavate sebe i druge.

Svi sustavi rade tijekom funkcije Autostop, ali može doći do kontroliranog smanjenja pomoći servo upravljanja i smanjenja brzine vozila.

Sustav stop-start ⇨ 125.

### Papučice

Da biste osigurali nesmetano gibanje papučica, ispod papučica ne smije biti tepih.

## Upravljanje

Ako izgubite servo upravljanje zbog zaustavljanja vozila ili kvara u sustavu, vozilom se i dalje može upravljati ali je potrebna veća snaga.

## Oprez

Vozila opremljena hidrauličnim servo upravljačem:

Ako se kolo upravljača zakrene prije kraja hoda i zadrži u tom položaju dulje od 15 sekundi, može doći do oštećenja sustava servo upravljača i gubitka servo upravljanja.

## Pokretanje i rukovanje

### Uhodavanje novog vozila

Ne kočite nepotrebno snažno tijekom prvih putovanja i nakon što su ugrađene nove pločice disk kočnica.

Za vrijeme prve vožnje može doći do dimljenja uslijed isparavanja voska i ulja na ispušnom sustavu. Parkirajte vozilo nakon prve vožnje na otvorenom prostoru neko vrijeme i izbjegavajte udisanje dima.

Tijekom perioda razrađivanja motora, potrošnja goriva i motornog ulja može biti veća, a proces čišćenja filtra krutih čestica ispuha dizela može se odvijati češće. Autostop će možda biti spriječen kako bi se omogućilo punjenje akumulatora vozila.

Sustav stop-start ⇨ 125.

Filter diesel čestica ⇨ 128.

### Položaji kontakt brave

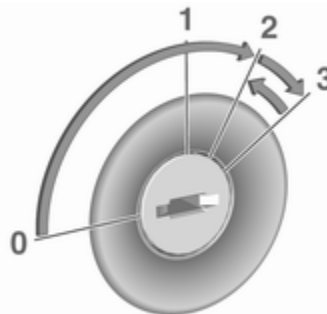

- 0 : Kontakt isključen
- 1 : Upravljač otključan, kontakt isključen
- 2 : Kontakt uključen  
Dizel motori: predgrijanje
- 3 : Pokretanje

### Tipka za uključivanje



Elektronički ključ mora se nalaziti u vozilu, ili u čitaču kartica ili u prednjem putničkom odjeljku.

Ako se elektronički ključ ne nalazi u vozilu, odgovarajuća poruka prikazuje se na informacijskom centru vozača (DIC) ⇨ 93.

#### Napomena

Nemojte stavljati elektronički ključ u teretni odjeljak tijekom vožnje, jer je on izvan zone detekcije (označava se zvučnim upozorenjem pri malo brzini ⇨ 95 i prikazom poruke na informacijskom centru vozača (DIC) ⇨ 94).

Neke funkcije, npr. Infotainment sustav, dostupne su za upotrebu odmah pri ulasku u vozilo.

## Napajanje opreme

Pritisnite **START/STOP** bez dodirivanja papučice spojke ili papučice kočnice kako biste omogućili rad dodatnih električnih funkcija.

## Pokretanje motora

Pritisnite papučicu spojke i kočnice i pritisnite **START/STOP**. Otpustite tipku nakon što postupak pokretanja započne.

Ako je stupanj prijenosa uključen, motor se može pokrenuti isključivo aktiviranjem papučice spojke i pritiskom na tipku **START/STOP**.

U nekim slučajevima, možda ćete morati malo pomicati kolo upravljača, dok pritišćete **START/STOP** kako biste oslobodili bravu stupa upravljača. Na DIC-u se pojavljuje odgovarajuća poruka ⇨ 93.

Pri vrlo niskim vanjskim temperaturama (napr. ispod -10 °C), držite papučicu spojke pritisnutom, dok pritišćete **START/STOP**, sve dok se motor ne pokrene.

Ako jedan od uvjeta za pokretanje nije primijenjen, odgovarajuća poruka upozorenja prikazuje se na DIC-u ⇨ 93.

Poruke vozila ⇨ 94.

## Isključite motor

Elektronički ključ mora se nalaziti u vozilu, ili u čitaču kartica ili u prednjem putničkom odjeljku.

Dok je vozilo zaustavljeno, pritisnite **START/STOP** kako biste zaustavili motor. Blokada upravljača se aktivira pri otvaranju vrata vozača, a dok je vozilo zaključano.

Ako elektronički ključ nije detektiran, na DIC-u se pojavljuje odgovarajuća poruka ⇨ 93. U tom slučaju, pritisnite **START/STOP** na 2 sekunde kako biste zaustavili motor.

Sustav središnjeg zaključavanja ⇨ 25.

## Zadržano u slučaju isključenja

Pritisnite **START/STOP** na dulje od dvije sekunde; motor se zaustavlja dok su neke funkcije, napr. Infotainment sustav, dostupne za upotrebu tijekom pribl. 10 minuta.

Te funkcije prestaju raditi pri otvaranju vrata vozača, dok je vozilo zaključano.

## Napomena

Pri svakom izlasku iz vozila obavezno sa sobom ponesite elektronički ključ.

Ako ostavite elektronički ključ u čitaču kartica, javit će se zvučno upozorenje ⇨ 95 i prikazat će se poruka na informacijskom centru vozača (DIC) ⇨ 94 pri otvaranju vrata vozača.

## Opasnost

Nikada ne ostavljajte elektronički ključ u vozilu ako se u njemu nalaze djeca ili životinje, kako biste spriječili neželjeno

pomicanje stakala, vrata ili motora. Opasnost od smrtne ozljede.

### Greška

Ako se motor ne može pokrenuti, razlog je možda jedan od sljedećih:

- Kvar na elektroničkom ključu.
- Elektronički ključ je izvan područja prijema.
- Napon baterije je prenizak.
- Preopterećenje sustava središnjeg zaključavanja, kao rezultat učestalog uključivanja u kratkim vremenskim intervalima, dovod električne energije nakratko se prekida.
- Interferencija od jačih radiovalova iz drugih izvora.

Zamjena akumulatora ↪ 21.

Sustav središnjeg zaključavanja ↪ 25.

Sustav elektroničkog ključa ↪ 23.

### Pokretanje motora

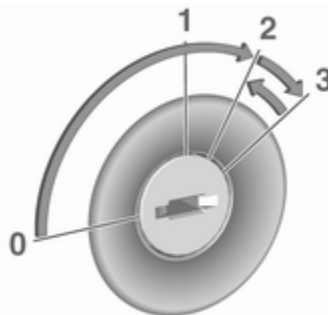

Ručni mjenjač: odvojite spojku.

Ne ubrzavajte.

Dizel motori: zakrenite ključ u položaj **2** za predgrijavanje, dok se ne ugasi kontrolno svjetlo  na sklopu instrumenata ↪ 91.

Ključ zakrenite u položaj **3** i pustite ga.

Povećani broj okretaja motora automatski se vraća na normalni broj okretaja praznog hoda kako temperatura motora raste.

Pokušaji pokretanja ne smiju trajati dulje od 15 sekundi. Ako se motor ne pokrene, pričekajte 15 sekundi prije

ponavljanja postupka pokretanja. Ako je potrebno, pritisnite papučicu gasa prije ponavljanja procedure pokretanja.

Prije ponovnog pokretanja ili za isključivanje motora zakrenite ključ natrag na **0**.

Tijekom Autostop, motor se može pokrenuti pritiskom na papučicu spojke. Sustav stop-start ↪ 125.

### Zagrijavanje motora s turbo punjačem



Nakon pokretanja, dostupni zakretni moment motora može na kratko vrijeme biti ograničen, osobito kad je temperatura motora niska. To ograničenje postoji kako bi se omogućilo sustavu za podmazivanje da u potpunosti zaštiti motor.

## Kontrola brzine praznog hoda



Za povećanje brzine slobodnog hoda pritisnite prekidač. Nakon nekoliko sekundi funkcija će se aktivirati.

Funkcija će biti deaktivirana u slučajevima:

- Papučica spojke je pritisnuta.
- Papučica gasa je pritisnuta.
- Brzina vozila je iznad 0 km/h.
- Svijetli kontrolno svjetlo  ili  ili STOP svijetli na sklopu instrumenata.

Za povećanje ili smanjenje brzine praznog hoda, kontaktirajte radionicu.

### Napomena

Ako je aktivirana funkcija brzog praznog hoda, sustav stop-start se automatski isključuje.

Sustav stop-start ⇨ 125.

## Isključivanje sustava vozila

### Sustav isključivanja goriva

Ako u vozilu više nema goriva,, sustav goriva se isključuje i treba ga ponovno postaviti nakon nadolijevanja. Može se pojaviti i odgovarajuća poruka upozorenja na zaslону informacijskog centra vozača (DIC) ⇨ 93.

### Opasnost

Ako možete omirisati gorivo, ili ako postoji curenje goriva, neka radionica odmah ukloni uzroke neispravnosti. Nemojte resetirati sustav isključivanja goriva zbog opasnosti od požara.

## Ponovno postavljanje pomoću tipke daljinskog upravljača / ručnog ključa

Ako trebate resetirati sustav isključivanja goriva i osposobiti vozilo za vožnju:

1. Zakrenite ključ za pokretanje u položaj **2** ⇨ 121.
2. Pričekajte nekoliko minuta kako bi se sustav goriva mogao ponovno postaviti.
3. Ključ okrenite u položaj **3** kako biste pokrenuli motor.

Ako se motor ne pokreće, ponovite postupak.

## Ponovno postavljanje kod vozila sa sustavom elektroničkog ključa

Ako trebate resetirati sustav isključivanja goriva i osposobiti vozilo za vožnju:

1. Umetnite elektronički ključ u čitač kartica ↪ 121.
2. Pritisnite **START/STOP** bez pritiskanja papučica.
3. Pričekajte nekoliko minuta kako bi se sustav goriva mogao ponovno postaviti.

Ako se motor ne pokreće, ponovite postupak.

Sustav elektroničkog ključa ↪ 23.

Tipka za uključivanje ↪ 121.

Punjenje goriva ↪ 146.

## Prekid dovoda goriva pri vožnji s oduzetim gasom

Napajanje gorivom se automatski prekida pri vožnji s oduzetim gasom, napr. kada se vozilo vozi s ukopčanim stupnjem prijenosa, ali s otpuštenim gasom.

## Sustav stop-start

Sustav stop-start štedi gorivo i smanjuje emisije ispušnih plinova. Ako to uvjeti dopuštaju, sustav isključuje motor čim se vozilo kreće malom brzinom ili kad stoji, npr. na semaforu ili u gužvi na cesti. Sustav automatski ponovno pokreće motor čim se pritisne papučica spojke.

Senzor akumulatora vozila osigurava da funkcija Autostop bude omogućena samo kad je akumulator vozila dovoljno napunjen za ponovno pokretanje.

## Aktiviranje

Sustav stop-start dostupan je odmah nakon pokretanja motora, pokretanja vozila i ako su zadovoljeni niže navedeni uvjeti u ovom poglavlju.

Ako donji uvjeti nisu ispunjeni, spriječen je Autostop, a kontrolno svjetlo (A) svijetli u sklopu instrumenata ↪ 92.

## Deaktiviranje



Sustav stop-start možete ručno isključiti pritiskom na . LED dioda u tipki svijetli kako bi označila isključivanje, a odgovarajuća poruka se prikazuje na informacijskom centru vozača (DIC) ↪ 93.

Ako je sustav stop-start ručno isključen, možete ga opet uključiti ponovnim pritiskom na .

Poruke vozila ↪ 94.

### Napomena

Ako je aktivirana funkcija brzog praznog hoda, sustav stop-start se automatski isključuje i ne možete ga

ponovno uključiti pritiskom na . Led u tipki svijetli kako bi se pokazalo isključenje, a odgovarajuća poruka se može pojaviti na informacijskom centru vozača (DIC) ⇨ 93.

Kontrola brzine praznog hoda  
⇨ 124.

### Autostop

Ako se vozilo kreće malom brzinom ili je zaustavljeno, aktivirajte Autostop na sljedeći način:

- pritisnite papučicu spojke
- ručicu mjenjača pomaknite u prazan hod
- otpustite papučicu spojke

Motor će se isključiti dok kontakt ostaje uključen.



Prikazat će se Autostop nakon uključivanja  na sklopu instrumenata ⇨ 92.

Tijekom funkcije Autostop, održava se sustav grijanja i učinkovitost kočenja. Međutim, pomoć pri kočenju nije dostupna ⇨ 135.

#### Oprez

Pomoć pri upravljanju može biti smanjena tijekom aktivne funkcije Autostop.

### Uvjeti za Autostop

Sustav stop-start provjerava jesu li zadovoljeni svi sljedeći uvjeti:

- sustav stop-start nije ručno isključen
- poklopac motornog prostora u potpunosti je zatvoren
- akumulator vozila je dovoljno napunjen i u dobrom je stanju
- motor je zagrijan
- temperatura rashladne tekućine motora nije previsoka
- vanjska temperatura nije previsoka ili preniska (npr. ispod 0 °C ili iznad 35 °C)
- podtlak u kočnicama je dovoljan
- funkcija odleđivanja nije uključena ⇨ 109
- funkcija samočišćenja filtra krutih čestica ispuha dizela nije uključena ⇨ 128
- sustav protiv blokiranja kotača (ABS) ⇨ 134, sustav kontrole proklizavanja (TC ⇨ 136 i Elektronički program stabilnosti



(ESP<sup>Plus</sup>) ⇨ 137 sustavi kontrole vožnje nisu aktivno uključeni

- vozilo se kretalo od posljednjeg Autostop

U suprotnom, Autostop neće biti moguće pokrenuti.

Određene postavke automatskog klima uređaja mogu spriječiti Autostop. Više informacija potražite u poglavlju "**Regulacija klime**" ⇨ 109

### Vozač ponovno pokreće motor

Pritisnite papučicu spojke za ponovno pokretanje motora.

#### Napomena

Ako odaberete bilo koji stupanj prijenosa, za pokretanje motora morate do kraja pritisnuti papučicu spojke.

Kontrolno svjetlo  ⇨ 92 isključuje se na sklopu instrumenata nakon ponovnog pokretanja motora.

### Sustav stop-start ponovno pokreće motor

Ručica mjenjača mora biti u neutralnom položaju kako bi se omogućilo automatsko ponovno pokretanje.

Ako se pojavi jedan od sljedećih uvjeta tijekom Autostop, sustav stop-start automatski će ponovno uključiti motor:

- sustav stop-start ručno je isključen
- poklopac motornog prostora je otvoren
- akumulator vozila je ispražnjen
- temperatura motora je preniska
- podtlak u kočnicama nije dovoljan
- vozilo se pokreće
- funkcija odležavanja je uključena ⇨ 109

U slučaju priključivanja električne dodatne opreme na utičnicu napajanja, na primjer prijenosnog CD uređaja, moguće je primijetiti kraći pad napona tijekom ponovnog pokretanja motora.

### Greška

Ako se u sustavu stop-start dogodi greška, LED u  svijetli, a na DIC-u se pojavljuje odgovarajuća poruka ⇨ 93. Potražite pomoć u radionici.

Poruke vozila ⇨ 94.

Zvukovi upozorenja ⇨ 95.

### Parkiranje

#### Upozorenje

- Vozilo ne parkirajte na lako zapaljivom području. Visoka temperatura ispušnog sustava mogla bi zapaliti površinu.
- Parkirnu kočnicu uvijek zategnite bez pritiskanja osigurača. Na uzbrdici ili nizbrdici zategnite što je jače moguće. Istovremeno pritisnite nožnu kočnicu da biste smanjili potrebnu radnu silu.
- Isključite motor.
- Ako se vozilo nalazi na ravnoj površini ili uzbrdici, uključite

prvi stupanj prijenosa. Na uzbrdici, zakrenite prednje kotače od rubnjaka.

Ako se vozilo nalazi na nizbrdici, uključite stupanj prijenosa za vožnju unatrag. Prednje kotače zakrenite prema rubnjaku.

- Zaključajte vozilo ⇨ 25
- Aktivirajte protuprovalni sustav zaključavanja ⇨ 35 i protuprovalni alarmni sustav ⇨ 36.

## Ispuh motora

### ⚠ Opasnost

Ispušni plinovi motora sadrže otrovni ugljični monoksid koji je bez boje i mirisa i može biti opasan po život ako se udiše.

Ako ispušni plinovi ulaze u unutrašnjost vozila, otvorite prozore. Za uklanjanje uzroka greške kontaktirajte radionicu.

Izbjegavajte vožnju s otvorenim prtljažnikom, u suprotnom ispušni plinovi mogu ući u vozilo.



## Filtar krutih čestica

Sustav filtera diesel čestica filtrira štetne čestice čađe iz ispušnih plinova. Sustav sadrži funkciju samočišćenja koja se uključuje automatski tijekom vožnje bez ikakve obavijesti.

Filter se čisti periodično izgaranjem čestica čađe na visokoj temperaturi. Ovaj proces se odvija automatski u zadanim uvjetima vožnje. Funkcija

Autostop nije dostupna i potrošnja goriva tijekom tog perioda može biti veća. Normalno je da se tijekom ovog procesa pojave miris i dim.

U određenim uvjetima vožnje, npr. kratka putovanja, sustav se ne može očistiti automatski.

Ako je potrebno čišćenje filtra, te ako prethodni uvjeti vožnje nisu omogućili automatsko čišćenje, to će biti naznačeno paljenjem kontrolnih indikatora  ⇨ 89 i  ⇨ 89 u sklopu instrumenata. Odmah zatražite pomoć radionice.

### Oprez

Ako je proces čišćenja prekinut, postoji velika opasnost od uzrokovanja teškog oštećenja motora.

Čišćenje se vrši brže pri višim brzinama vrtnje motora i opterećenjima.

## Katalizator



Katalizator smanjuje količinu štetnih sastojaka u ispušnim plinovima.

**Oprez**

Gorivo različite gradacije od one navedene na strani ↗ 146, ↗ 197 može oštetiti katalizator ili elektroničke dijelove.

Nesagorjelo gorivo će se pregrijati i oštetiti katalizator. Zato izbjegavajte prekomjernu uporabu elektropokretača, potpuno pražnjenje spremnika za gorivo te pokretanje motora guranjem ili vučenjem.

U slučaju problema s paljenjem, nejednolikog rada motora, gubitka performansi motora ili drugih neuobičajenih problema, zatražite pomoć radionice što je prije moguće. U slučaju nužde, vožnja se može kratko nastaviti, održavajući brzinu vozili i brzinu vrtnje motora niskom.

Ako kontrolno svjetlo  treperi, mogu biti prekoračene dozvoljene granice emisije. Podignite nogu s papučice gasa dok  ne prestane treperiti i počne stalno svijetliti. Odmah kontaktirajte radionicu.

Kontrolno svjetlo kvara ↗ 89.

**AdBlue****Opće napomene**

Selektivna katalitička redukcija (Bluelnjection) je postupak značajnog smanjenja udjela dušičnih oksida u ispušnim plinovima. Postiže se ubrizgavanjem sredstva (DEF) u ispušni sustav.

Naziv korištenog sredstva je AdBlue ®. Riječ je o tekućini koja nije toksična, nije zapaljiva, koja je bezbojna i bezmirisna, a koja se sastoji od 32 % uree i 68 % vode.

**Napomena**

AdBlue ® je zaštićena trgovačka marka udruge Verband der Automobilindustrie e.V. (VDA).

** Upozorenje**

Izbjegavajte kontakt sredstva AdBlue s očima ili kožom.

U slučaju kontakta s očima ili kožom, isperite vodom.

**Oprez**

Izbjegavajte kontakt boje i sredstva AdBlue.

U slučaju kontakta, isperite vodom.

AdBlue se smrzava pri temperaturama od pribl. -11 °C. Budući da je vozilo opremljeno predgrijačem sredstva AdBlue, redukcija emisija je zajamčena i pri nižim temperaturama. Predgrijač sredstva AdBlue radi automatski.

**Postotak preostalog sredstva AdBlue**

Trenutni postotak preostalog sredstva AdBlue može se pokazati na informacijskom centru vozača ↗ 93.

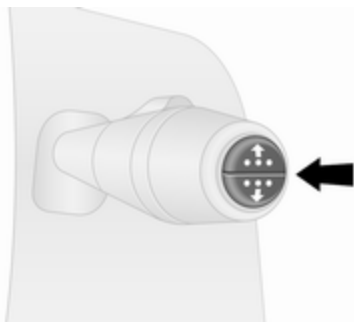

Uzastopno pritisnite tipku na kraju ručice brisača, sve dok se ne prikaže "Postotak preostalog sredstva AdBlue".

### Upozorenja o razini sredstva

Potrošnja sredstva AdBlue iznosi približno 0,7 litara na 1000 km, a ovisi o ponašanju u vožnji.



Ako razina sredstva AdBlue padne ispod određene vrijednosti, na informacijskom centru vozača prikazat će se upozorenje o razini ↗ 93. Osim toga, kontrolno svjetlo  svijetli neprekidno, zajedno sa zvukom upozorenja.

Napunite spremnik sredstva AdBlue što je prije moguće. Pogledajte "**Punjenje sredstva AdBlue**" u nastavku.

Vožnja je moguća bez ikakvih ograničenja.

Ako unutar određene udaljenosti ne nadopunite sredstvo AdBlue, daljnja upozorenja za razinu sredstva

prikazivat će se na zaslonu informacijskog centra vozača, ovisno o trenutnoj razini sredstva AdBlue.

### Spriječena su ponovna pokretanja motora

Slijede zahtjevi za punjenje sredstva AdBlue i konačno se na informacijskom centru vozača prikazuje obavijest da će pokretanje motora biti spriječeno.

### Napomena



Ova ograničenja su zakonski zahtjev.

Prije sprječavanja pokretanja motora, poruka upozorenja s 0 km prikazuje se na informacijskom centru vozača, pokazujući da će nakon isključenja paljenja ponovno pokretanje motora biti spriječeno.

Nakon sprječavanja pokretanja motora, poruka upozorenja prikazuje se na informacijskom centru vozača podsjećajući vozača da je razina sredstva AdBlue nedovoljna.

Ako želite dopustiti da se motor ponovno pokrene, spremnik morate napuniti s najmanje 10 litara sredstva AdBlue.

## Upozorenja za visoku emisiju štetnih plinova

Ako emisija štetnih plinova poraste iznad određene vrijednosti, na informacijskom centru vozača prikazat će se upozorenja, slična gore opisanim upozorenjima o dometu. Kontrolno svjetlo  svijetli neprekidno, zajedno s  i zvukom upozorenja.

Na informacijskom centru vozača prikazuje se zahtjev za provjeru ispušnog sustava i, konačno, obavijest da će pokretanje motora biti spriječeno.

### Napomena

Ova ograničenja su zakonski zahtjev.

Kod dosega vožnje sa sredstvom AdBlue od 1100 km, na informacijskom centru vozača se prikazuje poruka upozorenja, pokazujući preostalu udaljenost koju vozilo može proputovati prije sprječavanja ponovnog pokretanja motora. Ova poruka upozorenja se ponavlja svakih 100 km.

Zatražite pomoć od radionice što je prije moguće.

## Nadaljevanje sredstva AdBlue



### Oprez

Koristite samo sredstvo AdBlue koje je sukladno europskim normama DIN 70 070 i ISO 22241-1.

Nemojte koristiti aditive.

Ne razrjeđujte AdBlue.

U suprotnom biste mogli oštetiti sustav selektivne katalitičke redukcije.

## Napomena

Ako je potrebno nadopuniti AdBlue pri vrlo niskim temperaturama, sustav možda neće prepoznati nadopunjavanje sredstva AdBlue. U tom slučaju, parkirajte vozilo na mjestu s većom temperaturom sve dok se AdBlue ne pretvori u tekućinu.

### Napomena

Ako je pokretanje motora spriječeno zbog niske razine sredstva AdBlue, preporučujemo dodavanje količine od najmanje 10 litara sredstva AdBlue prilikom punjenja. Izbjegavajte manja dopunjavanja (na primjer manje od 5 litara), jer sustav možda neće detektirati punjenje.

### Napomena

Prilikom odvijanja zaštitnog čepa iz grla za punjenje, mogle bi izaći pare amonijaka. Nemojte udisati pare jer imaju jednak miris. Pare nisu štetne za udisanje.

Vozilo mora biti zaustavljeno na ravnoj površini.

Otvor za punjenje sredstva AdBlue nalazi se iza vratašca otvora za punjenje goriva, koja se nalaze na lijevoj strani vozila.

Poklopac otvora spremnika goriva se može otvoriti samo ako je vozilo otključano i ako su lijeva vrata otvorena.

### **⚠ Opasnost**

Vozila sa sustavom stop-start: Rad motora morate isključiti, a ključ paljenja izvaditi kako biste izbjegli rizik da sustav automatski ponovno pokrene motor.

Količine ⇨ 206.

### **Benzinska postaja**

### **⚠ Opasnost**

Prilikom punjenja sredstva AdBlue slijedite upute za korištenje i sigurnost na postaji za punjenje.

1. Ugasite motor i izvadite ključ iz sklopke paljenja (kontakt brave).

2. Povucite i otvorite vratašca otvora za punjenje goriva.



3. Odvijte zaštitni čep s otvora za punjenje u suprotnom smjeru od kazaljke sata.
4. Umetnite mlaznicu do kraja u otvor za punjenje i uključite je.
5. Kada završite punjenje, postavite zaštitni čep i okrenite ga u smjeru kazaljke na satu, dok se ne zakvači.
6. Zatvorite vratašca otvora za punjenje goriva i lijeva vrata.

### **Spremnik za AdBlue**

#### **Napomena**

Za nadolijevanje, koristite samo spremnike namijenjene za sredstvo AdBlue kako ne biste ulili previše sredstva AdBlue. Osim toga, pare iz se skupljaju u spremniku i ne izlaze.

#### **Napomena**

Budući da sredstvo AdBlue ima ograničen vijek trajanja, provjerite datum isteka prije nadopunjavanja.

1. Ugasite motor i izvadite ključ iz sklopke paljenja (kontakt brave).
2. Povucite i otvorite vratašca otvora za punjenje goriva.

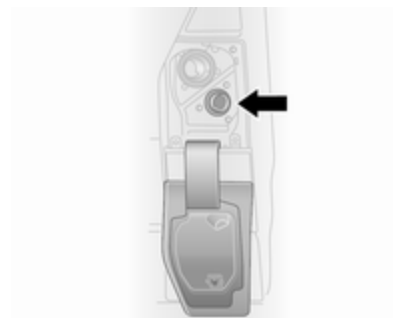

3. Odvijte zaštitni čep s otvora za punjenje u suprotnom smjeru od kazaljke sata.
4. Otvorite spremnik za sredstvo AdBlue.
5. Jedan kraj crijeva postavite u spremnik, a drugi kraj zavijte na nalijevnom grlu.
6. Podižite spremnik sve dok ga ne ispraznite.
7. Odvijte crijevo od nalijevnog grla.
8. Postavite zaštitni čep i okrećite u smjeru kazaljke na satu dok se ne zavravi.
9. Zatvorite vratašca otvora za punjenje goriva i lijeva vrata.

### Napomena

Spremnik i crijevo sredstva AdBlue zbrinite sukladno propisima o zaštiti okoliša.

### Napomena

Neka vozilo radi u praznom hodu 10 sekundi kako bi sustav detektirao punjenje sredstva AdBlue.

Nepridržavanje ovog postupka dovest će do toga, da sustav prepozna punjenje sredstva AdBlue tek nakon vožnje od 20 minuta.



Ako je sredstvo AdBlue uspješno detektirano, nestat će upozorenja za razinu sredstva AdBlue.

Ako se razina sredstva AdBlue ne detektira kroz neko vrijeme nakon rada motora, potražite pomoć radionice.

### Čep otvora za punjenje

Koristite samo originalne čepove otvora za punjenje. Spremnik sredstva AdBlue ima poseban čep otvora za punjenje.

### Greška

Ako sustav detektira grešku pri radu, kontrolno svjetlo  svijetli zajedno s  i zvukom upozorenja. Odmah zatražite pomoć radionice.

Odgovarajuća poruka pojavljuje se na informacijskom centru vozača ⇨ 93.

## Ručni mjenjač



Za odabir vožnje unatrag, dok vozilo miruje pritisnite papučicu spojke, povucite prsten na poluzi mjenjača i odaberite stupanj prijenosa svladavajući otpor.

Ako se stupanj prijenosa ne uključi, pomaknite polugu u položaj praznog hoda, otpustite i ponovno pritisnite papučicu spojke; zatim ponovite odabir stupnja prijenosa.

Ne dopustite da spojka nepotrebno proklizava.

Kada radi, pritisnite papučicu spojke do kraja. Ne koristite papučicu kao oslonac za nogu.

### Oprez



Ne preporuča se vožnja s rukom naslonjenom na polugu mjenjača.

## Kočnice

Sustav kočenja sastoji se od dva neovisna kočna kruga.

Ako jedan sustav zakaže, može se još uvijek kočiti pomoću drugoga. Ipak, efekt kočenja se postiže samo kada snažno pritisnete papučicu kočnice. Za to morate koristiti znatno veću silu. Zaustavni put se produljuje. Prije nastavka putovanja zatražite pomoć radionice.

Kada motor ne radi prestat će djelovanje servo uređaja kočnice nakon što ste jednom ili dvaput pritisnuli papučicu kočnice. Time se neće smanjiti učinak kočenja, ali bit će potreban jači pritisak na papučicu. Na to posebno obratite pažnju kod vuče vozila.

Ako kontrolno svjetlo  svijetli na sklopu instrumenata tijekom vožnje i odgovarajuća poruka se pojavljuje na informacijskom centru vozača (DIC)  93, postoji greška u sustavu kočenja. Odmah zatražite pomoć radionice.

Kontrolno svjetlo   89.

Poruke vozila  94.

## Sustav protiv blokiranja kotača

Sustav protiv blokiranja kotača (ABS) sprječava blokiranje kotača.

Čim kotač pokazuje tendenciju blokiranja, ABS počinje regulirati tlak kočenja. Vozilom se može upravljati, čak i kod jakog kočenja.



Da je ABS uključen zamijetit ćete kroz pulsiranje papučice kočnice i zvuku samog procesa regulacije.

Kako biste postigli optimalno kočenje, snažno pritisnite papučicu kočnice unatoč tome što ona pulsira. Ne smanjujte pritisak na papučici.

Nakon kretanja, sustav provodi samoispitivanje koje možete čuti.

Kontrolno svjetlo   90.

## Greška





Ne ugasi li se kontrolno svjetlo  nekoliko sekundi nakon uključanja paljenja ili ako svijetli za vrijeme vožnje, došlo je do greške u ABS-u. Kontrolno svjetlo   89 također



može svijetliti na sklopu instrumenata, zajedno s odgovarajućom porukom na informacijskom centru vozača (DIC). Kočni sustav će i dalje funkcionirati ali bez ABS regulacije.

### ⚠ Upozorenje

U slučaju greške u radu ABS-a kotači se pri naročito jakom kočenju mogu blokirati. Prednosti ABS-a više nisu dostupne. Tijekom jakog kočenja, vozilom se više ne može upravljati i može doći do zanošenja vozila.

Ako se upale kontrolna svjetla , , , u sustavu za kočenje postoji kvar. Na DIC-u se pojavljuje i odgovarajuća poruka  93. Uzrok kvara otklonite u radionici.

Poruke vozila  94.

## Parkirna kočnica

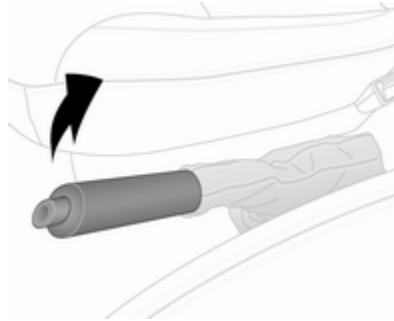

### ⚠ Upozorenje

Parkirnu kočnicu uvijek zategnite bez pritiskanja osigurača, i zategnite je što je jače moguće na nizbrdici ili uzbrdici.

Za otpuštanje parkirne kočnice, lagano povucite polugu prema gore, pritisnite osigurač i spustite je do kraja.

Za smanjenje radnih sila na parkirnoj kočnici, istovremeno pritisnite papučicu kočnice.

Kontrolno svjetlo   89.

Parkiranje  127.

## Pomoć pri kočenju

Ako se papučica kočnice pritisne brzo i snažno, automatski se primjenjuje maksimalna sila kočenja (potpuno kočenje).

Održavajte stalan pritisak na papučicu kočnice dok god je potrebno potpuno kočenje. Maksimalna sila kočenja se automatski smanjuje kad se papučica kočnice otpusti.

Pomoć pri kočenju nije dostupno tijekom funkcije Autostop.

Sustav stop-start  125.

## Pomoć pri kretanju na uzbrdici

Sustav pomaže pri sprječavanju neželjenog pomicanja prilikom pokretanja vozila na nagibima.

Prilikom otpuštanja papučice kočnice, nakon zaustavljanja na nagibu (s ručicom izbornika u stupnju prijenosa za vožnju prema naprijed ili prema natrag), kočnice ostaju

pritegnute naredne 2 sekunde.  
Kočnice se automatski otpuštaju, čim vozilo počne ubrzavati.

### Oprez

Pomoć pri kretanju na uzbrdici ne može u potpunosti spriječiti gibanje vozila u svim situacijama (ekstremne strmine itd.).

Ako je potrebno, pritisnite papučicu kočnice radi sprječavanja kotrljanja vozila prema naprijed ili prema natrag.

Pomoć pri kretanju na uzbrdici nije aktivna tijekom funkcije Autostop.  
Sustav stop-start ⇨ 125.

## Sustavi kontrole vožnje

### Sustav kontrole proklizavanja

Sustav kontrole proklizavanja (TC) je sastavna komponenta elektroničkog programa stabilnosti (ESP®Plus) koji povećava voznu stabilnost kada je potrebno, neovisno o vrsti površine ceste ili držanju gume, sprječavanjem proklizavanja pogonskih kotača.

Čim pogonski kotači počnu proklizavati, izlazna snaga motora se smanjuje i kotač koji najviše proklizava se pojedinačno koči. To značajno poboljšava voznu stabilnost vozila na skliskim površinama ceste.

TC je funkcionalan čim se kontakt uključi i kontrolno svjetlo  na sklopu instrumenata ugasi. Odgovarajuća poruka pojavljuje se i na informacijskom centru vozača (DIC) ⇨ 93.

Kada je TC aktivan,  treperi.

### Upozorenje

Neka vas ova posebna sigurnosna karakteristika ne dovede u napast rizične vožnje.

Prilagodite brzinu uvjetima na cesti.

Kontrolno svjetlo  ⇨ 90.

Pomoć za stabilnost prikolice (TSA) ⇨ 149.

### Funkcija povećane kontrole proklizavanja



Ako je potrebno, u slučaju mekog tla, blata ili snijegom prekrivenih površina cesta, sustav kontrole proklizavanja (TC) možete deaktivirati kako bi se povećala vučna snaga:



Pritisnite  na ploči s instrumentima.



Kontrolno svjetlo  svijetli u sklopu instrumenata, uz prikaz odgovarajuće poruke na DIC-u ⇨ 93.



Kada vozilo dostigne brzinu od 50 km/h, sustav se automatski prebacuje iz funkcije povećane kontrole proklizavanja u rad normalne

kontrole proklizavanja (TC). Kontrolno svjetlo  isključuje se na sklopu instrumenata.

TC opet aktivirate ponovnim pritiskom na . Kontrolna lampica  se gasi.

TC se također ponovno aktivira pri sljedećem uključivanju kontakta.

### Greška

Ako sustav otkrije grešku, kontrolno svjetlo  ⇨ 90 svijetli zajedno s  ⇨ 89 u sklopu instrumenata i odgovarajuća poruka se pojavljuje na DIC-u ⇨ 93.

TC ne radi. Za uklanjanje uzroka greške kontaktirajte radionicu.

Poruke vozila ⇨ 94.

### Elektronički program stabilnosti

Elektronički program stabilnosti (ESP<sup>Plus</sup>) povećava voznu stabilnost kada je to potrebno, neovisno o vrsti površine ceste ili držanju guma. Također sprječava proklizavanje pogonskih kotača.

Čim vozilo počne skretati (podupravljanje/preupravljanje), snaga motora se smanjuje i kotači se kočte pojedinačno. To značajno poboljšava voznu stabilnost vozila na skliskim površinama ceste.

ESP<sup>Plus</sup> je funkcionalan čim se uključi paljenje (kontakt) i kontrolno svjetlo  u sklopu instrumenata ugasi. Odgovarajuća poruka pojavljuje se i na informacijskom centru vozača (DIC) ⇨ 93.

Kada ESP<sup>Plus</sup> postane aktivan,  bljeska.

### Upozorenje

Neka vas ova posebna sigurnosna karakteristika ne dovede u napast rizične vožnje.

Prilagodite brzinu uvjetima na cesti.

Kontrolno svjetlo  ⇨ 90.

Pomoć za stabilnost prikolice (TSA) ⇨ 149.

## Funkcija povećane kontrole proklizavanja





Ako je potrebno, u slučaju mekog tla, blata ili snijegom prekrivenih površina cesta, ESP<sup>Plus</sup> možete deaktivirati kako bi se povećala vučna snaga:

Pritisnite  na ploči s instrumentima.





Kontrolno svjetlo  svijetli u sklopu instrumenata, uz prikaz odgovarajuće poruke na DIC-u ↗ 93.

Kada vozilo dostigne brzinu od 50 km/h, sustav se automatski prebacuje iz funkcije povećane kontrole proklizavanja u rad ESP<sup>Plus</sup>. Kontrolno svjetlo  isključuje se na sklopu instrumenata.

ESP<sup>Plus</sup> se opet aktivira ponovnim pritiskom na . Kontrolna lampica  se gasi.

ESP<sup>Plus</sup> se također ponovno aktivira pri sljedećem uključenju paljenja.

## Greška

Ako sustav otkrije grešku, kontrolno svjetlo  ↗ 90 svijetli zajedno s  ↗ 89 u sklopu instrumenata i odgovarajuća poruka se pojavljuje na DIC-u ↗ 93.

Elektronički program stabilnosti (ESP<sup>Plus</sup>) nije u funkciji. Za uklanjanje uzroka greške kontaktirajte radionicu.

Poruke vozila ↗ 94.

## Sustavi za pomoć vozaču

### ⚠ Upozorenje

Sustavi pomoći za vozača zamišljeni su kao pomoć za vozača i ne zamjenjuju pažnju vozača.

Vozač prihvaća potpunu odgovornost za vrijeme upravljanja vozilom.

Pri korištenju sustava za pomoć vozaču obavezno budite svjesni trenutne situacije u prometu.

## Tempomat

Tempomat može pohraniti i održavati brzinu od 30 km/h i veće. Prilikom vožnje na uzbrdici ili nizbrdici može doći do odstupanja od pohranjenih brzina.



Zbog sigurnosnih razloga, tempomat ne možete uključiti dok jednom ne pritisnete papučicu kočnice.

Ne koristite tempomat ako nije preporučljivo održavanje konstante brzine.

Kontrolna svjetla  i  93.

### Aktiviranje





Pritisnite ; kontrolno svjetlo  svijetli zeleno na sklopu instrumenata.

Tempomat je sada u stanju čekanja i odgovarajuća poruka je prikazana na informacijskom centru vozača (DIC).



Ubrzajte na željenu brzinu i pritisnite **+** ili **-**. Aktualna brzina se pohranjuje i održava i papučica gasa se može pustiti.



Kontrolno svjetlo  svijetli zeleno u sklopu instrumenata, zajedno s , uz prikaz odgovarajuće poruke na DIC-u.

Brzina vozila se može povećati pritiskom na papučicu gasa. Pohranjena brzina treperi na sklopu instrumenata. Nakon otpuštanja papučice gasa, ponovno će se podesiti prethodno memorirana brzina.

Tempomat ostaje aktiviran prilikom promjene stupnja prijenosa.

Brzina je snimljena dok se kontakt ne isključi.

### Povećavanje brzine

S aktivnim tempomatom, brzinu vozila možete povećavati kontinuirano ili u malim koracima držanjem ili uzastopnim pritiskanjem **+**.

Nakon otpuštanja prekidača, pohranit će se i održavati odabrana brzina.

Alternativno, ubrzajte na željenu brzinu i pohranite je pritiskom na **+**.

### Smanjite brzinu

S aktivnim tempomatom, brzinu vozila možete smanjivati kontinuirano ili u malim koracima držanjem ili uzastopnim pritiskanjem **-**.

Nakon otpuštanja prekidača, pohranit će se i održavati odabrana brzina.

### Deaktiviranje



Pritisnite **O**; tempomat je deaktiviran i zeleno kontrolno svjetlo  se gasi na sklopu instrumenata.

Automatsko isključivanje:

- brzina vozila pada ispod 30 km/h
- papučica kočnice je pritisnuta
- papučica spojke je pritisnuta
- poluga mjenjača u **N**
- brzina vozila je u području jako malih ili jako velikih brzina

Brzina je pohranjena i odgovarajuća poruka se pojavljuje na DIC-u.



### Ponovno aktiviranje

Pritisnite **R** pri brzini iznad 30 km/h.

Ako je pohranjena brzina mnogo viša od aktualne brzine, vozilo će snažno ubrzavati dok se ne postigne pohranjena brzina.

Pritiskom na **+** također ćete ponovno aktivirati funkciju tempomata, ali samo pri trenutnoj brzini vozila, ne i pohranjenoj brzini.

### Brisanje pohranjene brzine

Pritisnite ; zelena kontrolna svjetla  i  u sklopu instrumenata se gasi.

## Graničnik brzine tempomata

Graničnik brzine sprječava da vozilo prekorači maksimalnu postavljenu brzinu iznad 30 km/h.

### Aktiviranje



Pritisnite ; kontrolno svjetlo svijetli žuto na sklopu instrumenata.

Funkcija ograničivača brzine tempomata sada je u stanju čekanja i odgovarajuća poruka je prikazana na DIC-u.

Ubrzajte na željenu brzinu i pritisnite **+** ili **-**. Aktualna brzina je zabilježena.

Vozilo se može voziti normalno ali neće biti moguće prekoračiti programirano ograničenje brzine osim u slučaju nužde.

Tamo gdje nije moguće održavati ograničenje brzine, na primjer pri vožnji na velikoj nizbrdici, ograničenje brzine će bljeskati na DIC-u 93, popraćeno zvučnim upozorenjem.

### Povećavanje ograničenja brzine

Ograničenu brzinu vozila možete povećavati kontinuirano ili u malim koracima držanjem ili uzastopnim pritiskanjem **+**.

### Smanjivanje ograničenja brzine

Ograničenu brzinu vozila možete smanjivati kontinuirano ili u malim koracima držanjem ili uzastopnim pritiskanjem **-**.

### Prekoračenje ograničenja brzine

U slučaju nužde moguće je prekoračiti ograničenje brzine snažnim pritiskanjem papučice gasa iza točke otpora. Tijekom tog razdoblja, na DIC-u 93 će bljeskati ograničena brzina, popraćena zvučnim upozorenjem.

Pustite papučicu gasa i funkcija graničnika brzine se ponovno aktivira jednom kada se dostigne brzina niža od ograničenja brzine.

### Napomena

Ako je u vozilo ugrađen ograničivač brzine, pritiskanje papučice gasa do kraja neće vam dopustiti prekoračenje zadane maksimalne brzine vozila. Ograničivač brzine 142.

### Deaktiviranje

Pritisnite **O**; ograničivač brzine je deaktiviran i vozilo možete normalno voziti.

Ograničenje brzine je pohranjeno i odgovarajuća poruka se pojavljuje na DIC-u.

### Ponovno aktiviranje

Pritisnite **R**; funkcija ograničivača brzine je ponovno aktivirana.

Pritiskom na **+** također ćete ponovno aktivirati funkciju ograničivača brzine, ali samo pri trenutnoj brzini vozila, ne i pohranjenoj brzini.

### Brisanje ograničenja brzine

Pritisnite ; kontrolno svjetlo  se gasi na sklopu instrumenata.

### Ograničavač brzine

#### Ograničivač maksimalne brzine

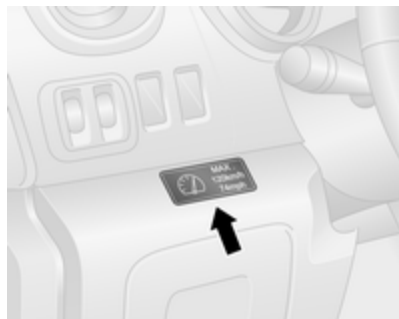

Sukladno lokalnim ili nacionalnim propisima, vozilo može biti opremljeno fiksnim ograničivačem maksimalne brzine koji se ne može isključiti.

Ako je u opremi, upozoravajuća naljepnica koja označava fiksno ograničenje maksimalne brzine (90 do 130 km/h) nalazi se na ploči s instrumentima.

Odstupanja od ograničenja maksimalne brzine mogu se povremeno javiti pri vožnji nizbrdo, iz fizičkih razloga.

Zvučno upozorenje će se oglasiti na 10 sekundi svakih 40 sekundi ako vozilo nakratko prekorači postavljenu granicu.

Vozila opremljena i regulatorom i ograničivačem brzine: maksimalna brzina ne može se premašiti čvrstim pritiskom papučiće gasa preko tvrdog oslonca.

Ograničivač brzine, tempomat  
⇨ 139.

### Pomoć pri parkiranju

Pomoć pri parkiranju unatrag olakšava parkiranje mjerenjem udaljenosti između stražnjeg kraja vozila i prepreka. Ipak, vozač je u potpunosti odgovoran za parkiranje.



Sustav se sastoji od četiri ultrazvučna parkirna senzora ugrađena u stražnji odbojnik.

#### Napomena

Dijelovi ugrađeni u području detekcije mogu prouzročiti kvar.

#### Aktiviranje

Kada je odabran stupanj prijenosa za vožnju unatrag, sustav se uključuje automatski. Spremnost za rad se označava kratkim zvučnim signalom.

Prepreka se označava zvučnim upozorenjima i, ovisno o vozilu, prikazuje se na Info-zaslону. Interval između zvučnih upozorenja postaje



kraće kako se vozilo približava prepreci. Kada je udaljenost manja od 30 cm, zujanje je konstantno.

### Napomena

Kod verzija s Info-zaslonom, glasnoća zvučnog upozorenja može se podesiti putem Infotainment sustava. Više informacija potražite u priručniku Infotainment sustava.

### Deaktiviranje



Moguće je trajno ili privremeno deaktivirati sustav.

### Napomena

Kod verzija s Info-zaslonom, funkcija se može isključiti putem Infotainment sustava. Više informacija potražite u priručniku Infotainment sustava.

### Privremeno deaktiviranje

Privremeno isključite sustav pritiskanjem **P** na ploči s instrumentima, dok je kontakt uključen. Kada je sustav isključen, LED dioda u tipki svijetli.

Kad se odabere stupanj za vožnju unatrag, neće se čuti zvučni signal što označava da je sustav deaktiviran.

Funkciju ponovno aktivirate pritiskom na **P** ili sljedeći put kada uključite kontakt.

### Trajno deaktiviranje

Trajno deaktivirajte sustav pritiskom i držanjem **P** na ploči s instrumentima približno 3 sekunde, s uključenim kontaktom. Kontrolno svjetlo u prekidaču stalno svijetli.

Sustav je deaktiviran i neće raditi. Kad se odabere stupanj za vožnju unatrag, neće se čuti zvučni signal što označava da je sustav deaktiviran.

Funkciju možete ponovno aktivirati pritiskom i držanjem **P** približno 3 sekunde.

### Greška

Ako sustav otkrije radnu pogrešku, pri odabiru brzine za vožnju unatrag aktivirat će se neprekidni zvučni alarm tijekom pribl. 5 sekundi, prikazat će se odgovarajuća poruka na informacijskom centru vozača (DIC)  $\diamond$  93 i svijetlit će se  $\blacktriangleleft$  na sklopu instrumenata  $\diamond$  89. Kontaktirajte radionicu radi otklanjanja uzroka greške.

### Oprez

Prilikom vožnje unatrag, prostor mora biti bez prepreka koje mogu udariti u podvozje vozila.

Udarac u stražnju osovinu, koji možda nije vidljiv, može prouzročiti nekarakteristične promjene u upravljanju vozilom. U slučaju takvog udarca, kontaktirajte radionicu.

Poruke vozila  $\diamond$  94.

## Osnovne napomene o sustavu pomoći pri parkiranju

### ⚠ Upozorenje

U određenim uvjetima, razne reflektirajuće površine na predmetima ili odjeći kao i vanjski izvori buke mogu prouzročiti grešku u otkrivanju prepreka.

Posebno pazite na niske prepreke koje mogu oštetiti donji dio odbojnika.

### Oprez

Performanse senzora se mogu smanjiti kada su senzori pokriveni, npr. ledom ili snijegom.

Performanse sustava pomoći pri parkiranju se mogu smanjiti zbog velikog opterećenja.

Primjenjuju se specijalni uvjeti ako su uključena viša vozila (npr. off-road vozila, mini kombiji, kombiji).

Ne može se jamčiti identifikacija predmeta u gornjem dijelu ovih vozila.

Predmete s vrlo malim poprečnim presjekom refleksije, kao što su npr. uski objekti ili mekani materijali, sustav ne može detektirati.

Sustav pomoći pri parkiranju neće izbjeći sudar s predmetima koju su izvan područja detekcije senzora.

## Kamera okrenuta prema natrag

Kamera okrenuta prema natrag pomaže vozaču tijekom vožnje natrag prikazivanjem područja iza vozila u ogledalu u unutrašnjosti ili na Info-zaslону.



### ⚠ Upozorenje

Kamera okrenuta prema natrag ne zamjenjuje vozačev vid. Imajte na umu da predmeti koji nisu u vidnom području kamere, na primjer ispod odbojnika ili ispod vozila, nisu prikazani.

Ne vozite unatrag gledajući isključivo u Info-zaslónu već prvo provjerite područje iza i oko vozila.

## Aktiviranje

Kamera okrenuta prema natrag automatski se uključuje kada je odabran stupanj prijenosa unazad. Zvučni signal potvrđuje uključivanje.

## Funkcionalnost



Kamera je postavljena iznad stražnjih vrata/vrata prtljažnika.

Područje koje kamera prikazuje je ograničeno. Udaljenost od predmeta prikazanog na zaslonu različita je od stvarne udaljenosti.

## Prikaz trake putanje (1)

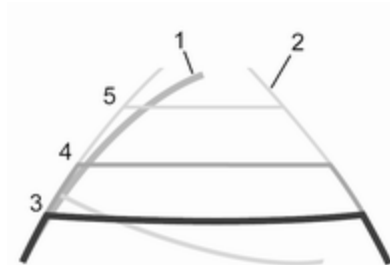

Ovisno o verziji, traka putanje (1) vozila prikazuje se plavom bojom na Info-zaslonu. Prikazuje putanju vozila sukladno kutu zakreta upravljača.

## Prikaz fiksne trake (2)

Prikaz fiksne trake (2) pokazuje putanju vozila, ako su kotači okrenuti ravno prema naprijed.

Crte za vođenje (3, 4, 5) koriste se zajedno s prikazom fiksne trake (2) i označavaju udaljenost iza vozila.

Intervali crte za vođenje su sljedeći:

- 3 (crvena) : 30 cm
- 4 (žuta) : 70 cm
- 5 (zelena) : 150 cm

## Postavke

Postavke, primjerice svjetlina, kontrast i boje, možete promijeniti putem Infotainment sustava. Funkciju možete isključiti i trajno. Dodatne informacije potražite u priručniku Infotainment sustava.

## Deaktiviranje

Kamera se isključuje nakon odgode ako stupanj prijenosa za vožnju unatrag nije aktiviran u roku od pribl. 5 sekundi.

## Greška

Kamera okrenuta prema natrag možda neće raditi ispravno kada:

- je okolina u mraku
- sunčeve zrake ili snop prednjih svjetala svijetle ravno u objektiv kamere

- led, snijeg, blato ili bilo što drugo prekriva objektiv kamere. Očistite objektiv, isperite ga vodom i obrišite mekom krpom
- stražnja vrat/vrata prtljažnika nisu ispravno zatvorena
- vozilo ima oštećen stražnji dio
- postoje velike temperaturne promjene

## Gorivo

### Gorivo za dizelske motore

Koristite samo diesel gorivo koje je u skladu s EN 590. Gorivo mora imati niski sadržaj sumpora (maks. 10 ppm). Mogu se koristiti ekvivalentna standardizirana goriva s biodieselom (= FAME prema EN14214) s maks. udjelom od 7 % prema zapremini (kao DIN 51628 ili ekvivalentne norme).

U zemljama izvan Europske Unije, koristite eurodizel s koncentracijom sumpora ispod 50 ppm.

#### Oprez

Korištenje goriva koje nije sukladno normi EN 590 ili sličnim normama može dovesti do gubitka snage motora, pojačane istrošenosti ili oštećenja motora te gubitka prava pod jamstvom.

Nemojte koristiti lako dizel gorivo, lož ulje, Aquazole ili slične mješavine dizel goriva i vode. Diesel goriva se ne smiju razrjeđivati gorivima za benzinske motore.

Protočnost i sposobnost filtriranja dizel goriva ovisna je o temperaturi. Kad su temperature niske, napunite diesel gorivom sa zajamčenim zimskim karakteristikama.

Filtar za dizel gorivo ⇨ 159, odzračivanje sustava za dizel gorivo ⇨ 159.

## Punjenje goriva

#### Opasnost

Prije punjenja goriva, isključite motor i također sve vanjske grijače s komorama za izgaranje.

Vozila sa sustavom stop-start: Rad motora morate isključiti, a ključ paljenja izvaditi kako biste izbjegli rizik da sustav automatski ponovno pokrene motor.

Isključite mobilne telefone.

Prilikom punjenja poštujujte upute za korištenje i sigurnost na postaji za punjenje.

### ⚠ Opasnost

Gorivo je zapaljivo i eksplozivno. Ne pušite. Bez otvorenog plamena ili iskri.

Ako u vozilu možete osjeti miris goriva, odmah kontaktirajte radionicu radi otklanjanja uzroka.

### Oprez

U slučaju da ulijete krivo gorivo, ne palite automobil.

### Napomena

Za ispravan prikaz razine goriva, kontakt je potrebno isključiti prije nadolijevanja. Za precizna očitavanja izbjegavajte nadolijevanje manje količine goriva (npr. manje od 5 litara).

Vratašca otvora za punjenje goriva nalaze se s lijeve strane vozila.

Poklopac otvora spremnika goriva se može otvoriti samo ako je vozilo otključano i ako su lijeva vrata otvorena.

Povucite vratašca i otvorite.



Za otvaranje poklopca otvora za punjenje goriva zakrenite suprotno od kazaljki na satu.

Čep spremnika se može zakačiti na držač na poklopcu spremnika.

Prilikom ulijevanja goriva posve umetnite mlaznicu u otvor i uključite je.

Nakon automatskog prekida, možete ga napuniti do kraja djelovanjem na mlaznicu pumpe maksimalno još dva puta.

### Oprez

Gorivo koje se prelilo odmah obrišite.

Kada je punjenje završeno, čep postavite na otvor za punjenje i zakrenite do kraja u smjeru kazaljki na satu.

Zatvorite vratašca otvora za punjenje goriva.

### Čep spremnika goriva

Koristite samo originalne čepove otvora spremnika goriva. Vozila s diesel motorima imaju specijalan čep spremnika goriva.

### Potrošnja goriva - CO<sub>2</sub> emisija

Vrijednosti za potrošnju goriva (mješovita) modela Opel Vivaro iznosi od 7,4 do 5,7 l/100 km.

Emisija CO<sub>2</sub> (u mješovitoj vožnji) iznosi od 195 do 149 g/km.

Posebne vrijednosti za vaše vozilo potražite u EEC Certifikatu sukladnosti koji vam je isporučen s vozilom, ili u drugim nacionalnim dokumentima za registraciju vozila.

### Opće napomene

Službena potrošnja goriva i navedene brojke za emisije CO<sub>2</sub> odnose se osnovni europski model sa standardnom opremom.

Podaci o potrošnji goriva i emisiji CO<sub>2</sub> određuju se sukladno regulativi R (EC) br. 715/2007 (prema posljednjoj važećoj verziji), uz uzimanje u obzir težinu vozila u vožnji, kako ta regulativa i određuje.

Brojke su navedene samo za usporedbu različitih inačica vozila i ne smiju se smatrati stvarnom potrošnjom goriva na dotičnom modelu vozila.

Dodatna oprema može utjecati na rezultate veće potrošnje goriva od navedene, kao i većeg broja emisije

CO<sub>2</sub>. Nadalje, potrošnja goriva ovisi o osobnom stilu vožnje kao i o uvjetima na cesti.

## Kuka prikolice

### Opće napomene

Naknadnu ugradnju opreme za vuču prepustite radionici. Može biti neophodno izvršiti izmjene koje utječu na sustav hlađenja, toplinske štitove ili drugu opremu. Koristite samo opremu za vuču koja je odobrena za Vaše vozilo.

### Vozne karakteristike i savjeti za vožnju

U slučaju prikolica s kočnicama, zakačite uže kočnice za slučaj otrgnuća.

Prije spajanja prikolice, podmažite kuku za vuču. Međutim, ne podmazujte kuglu ako upotrebljavate stabilizator za prigušenje pokreta zanošenja koji djeluje na kuglu kuke. Za prikolice s niskom voznom stabilnosti se preporuča korištenje stabilizatora.

Ne smije se prekoračiti maksimalna brzina od 80 km/h, čak i u zemljama gdje su dozvoljene veće brzine.

U slučaju da je prikolica počela vijugati, vozite još sporije, ne pokušavajte korigirati upravljanje i u nuždi jako zakočite.

Kada vozite na nizbrdici, vozite u istom stupnju prijenosa kao pri vožnji na uzbrdici i vozite približno istom brzinom.

Podesite tlak u gumi na vrijednost navedenu za puno opterećenje  
↗ 207.

## Vuča prikolice

### Opterećenje prikolice

Dopuštena opterećenja prikolice maksimalne su vrijednosti, koje ovise o motoru i vozilu i koje se ne smiju prekoračiti. Stvarno opterećenje prikolice razlika je između stvarne ukupne mase prikolice i stvarnog vertikalnog opterećenja priključka kuke, kad je prikolica prikopčana.

Dopuštena opterećenja prikolice za Vaše vozilo možete pronaći u dokumentima vozila. Općenito, ona vrijede do uspona od maksimalno 12 %.

Naznačena opterećenja od prikolice pri vuči, primjenjiva su samo do nadmorske visine od 1000 m. S obzirom da se snaga motora smanjuje s povećanjem nadmorske visine, smanjuje se i sposobnost savladavanja uspona, opterećenje pri vuči mora se smanjiti za dodatnih 10 % za svakih 1000 m nadmorske visine više. Pri vožnji na cestama s malim usponima (manje od 8 % napr. autoceste) nije potrebno smanjiti maksimalno dozvoljeno opterećenje prikolice.

Dozvoljena kombinirana masa se ne smije prekoračiti. Ta masa je navedena na identifikacijskoj pločici  
↗ 195.

### Vertikalno opterećenje priključka

Vertikalno opterećenje priključka je sila kojom prikolica djeluje na kuku. Ono može varirati prema smještaju tereta kojim opterećujete prikolicu.

Maksimalno dopušteno vertikalno opterećenje kuke za vuču naznačeno je na pločici opreme za vuču i u dokumentima vozila. Uvijek pokušajte postići maksimalno

opterećenje kuke, posebice kod teških prikolica. Vertikalno opterećenje priključka kuke nikada ne smije pasti ispod 25 kg.

U slučaju opterećenja prikolice od 1200 kg ili većeg, vertikalno opterećenje kuke ne smije biti manje od 50 kg.

### Opterećenje stražnje osovine

Kada je prikolica priključena i kad je vozilo potpuno opterećeno (uključujući sve putnike), dopušteno opterećenje stražnje osovine (pogledajte u dokumentima vozila ili na identifikacijskoj pločici) ne smije biti prekoračeno.

### Pomoć za stabilnost prikolice

Ako sustav detektira vijugava gibanja, snaga motora se smanjuje i kombinacija vozilo/prikolica se selektivno koči dok vijuganje ne nestane. Dok sustav radi držite kolo upravljača što je moguće mirnijim.

Pomoć za stabilnost prikolice (TSA) je funkcija elektroničkog programa stabilnosti (ESP®Plus) ↪ 137.



# Njega vozila

<b>Opće napomene</b> .....	<b>152</b>
Oprema i modifikacije vozila ....	152
Spremanje vozila .....	152
Prerada vozila na kraju radnog vijeka .....	152
<b>Provjere vozila</b> .....	<b>153</b>
Vršenje rada .....	153
Poklopac motora .....	153
Motorno ulje .....	154
Zračni filter motora .....	155
Rashladno sredstvo motora ....	155
Tekućina servo upravljača .....	156
Tekućina za pranje .....	157
Kočnice .....	157
Tekućina kočnica .....	157
Akumulator .....	158
Filter za dizel .....	159
Odzračivanje sustava dizel goriva .....	159
Zamjena metlice brisača .....	160
<b>Zamjena žarulje</b> .....	<b>161</b>
Prednja svjetla .....	161
Svjetla za maglu .....	161
Prednji pokazivači smjera .....	162
Stražnja svjetla .....	162

Bočni pokazivači smjera .....	163
Središnje visoko postavljeno kočno svjetlo .....	163
Svjetlo za vožnju unatrag .....	164
Svjetlo registarske pločice .....	164
Stražnje svjetlo za maglu .....	165
Unutarnja svjetla .....	165
Osvjetljenje ploče s instrumentima .....	166
<b>Električni sustav</b> .....	<b>166</b>
Osigurači .....	166
Kutija s osiguračima ploče s instrumentima .....	167
<b>Alat vozila</b> .....	<b>171</b>
Alat .....	171
<b>Kotači i gume</b> .....	<b>172</b>
Gume .....	172
Zimske gume .....	172
Oznake guma .....	172
Pritisak guma .....	173
Sustav nadzora pritiska u gumama .....	174
Dubina šare .....	176
Promjena veličine guma i kotača .....	176
Poklopci kotača .....	177
Lanci za snijeg .....	177
Komplet za popravak gume .....	177

Zamjena kotača .....	180
Rezervni kotač .....	182
<b>Pokretanje kablovima</b> .....	<b>183</b>
Pokretanje spojnim kabelom ...	183
<b>Vuča</b> .....	<b>185</b>
Vučenje vozila .....	185
Vučenje nekog drugog vozila ..	186
<b>Njega izgleda</b> .....	<b>186</b>
Njega vanjšine .....	186
Njega unutrašnjosti .....	188

## Opće napomene

### Oprema i modifikacije vozila

Preporučamo vam korištenje originalnih dijelova i dodatne opreme i tvornički odobrenih dijelova specifično za vaš tip vozila. Ne možemo procijeniti ili jamčiti pouzdanost drugih proizvoda - čak i ako imaju regulatorna ili druga odobrenja.

Ne vršite nikakve izmjene na električnim sustavima, npr. promjene elektroničkih kontrolnih jedinica (chip tuning).

#### Oprez

Prilikom transportiranja vozila vlakom ili na vozilu vučne službe, mogu se oštetiti zavjesice za blato.

## Spremanje vozila

### Parkiranje na duže vrijeme

Ako će vozilo biti skladišteno nekoliko mjeseci:

- Operite i konzervirajte vozilo voskom.
- Provjerite vosak u prostoru motoru i na podvozju.
- Očistite i zaštitite gumene brtve.
- Napunite spremnik goriva do vrha.
- Zamijenite motorno ulje.
- Ispustite tekućinu za pranje iz spremnika.
- Provjerite zaštitu od smrzavanja i zaštitu od korozije rashladnog sredstva.
- Podesite tlak u gumi na vrijednost navedenu za puno opterećenje.
- Parkirajte vozilo u suhom, dobro provjetranom prostoru. Odaberite prvi stupanj prijenosa ili stupanj za vožnju unatrag. Spriječite gibanje vozila.

- Ne zatežite parkirnu kočnicu.
- Otvorite poklopac motora, zatvorite sva vrata i zaključajte vozilo.

### Priprema za normalno korištenje

Kada je vozilo potrebno pripremiti za ponovni rad:

- Provjerite tlak u gumama.
- Napunite spremnik tekućine za pranje.
- Provjerite razinu motornog ulja.
- Provjerite razinu rashladnog sredstva.
- Ako je potrebno, postavite registarske pločice.

### Prerada vozila na kraju radnog vijeka

Informacije o centrima za odlaganje vozila na kraju vijeka trajanja i za njegovo recikliranje dostupne su na našoj web stranici. Ove radove prepustite samo ovlaštenim centrima za recikliranje.

## Provjere vozila

### Vršenje rada

#### ⚠ Upozorenje

Provjere u prostoru motora izvršite samo kad je kontakt isključen. Ventilator hlađenja se može pokrenuti čak i ako je kontakt isključen.

#### ⚠ Opasnost

Sustav paljenja generira izrazito visoke napone. Ne dodirujte.

Da bi se lakše raspoznali, žuto su obojani: poklopac za nadolijevanje motornog ulja, sredstva zahlađenje, tekućine za pranje kao i drška šipke za kontrolu razine ulja.

## Poklopac motora

### Otvaranje



Povucite polugu oslobađanja i vratite je u originalni položaj.

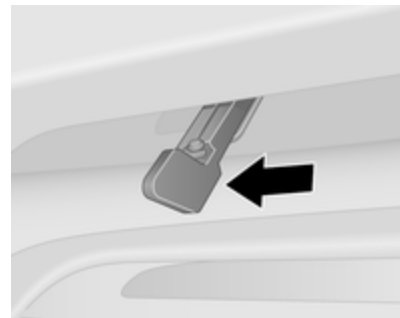

Pomaknite sigurnosni zasun (koji se nalazi desno od centra) postrance u lijevu stranu vozila i otvorite poklopac motora.

Mehanizam drži poklopac motora automatski otvoren.

Ako se poklopac motornog prostora otvori dok je uključena funkcija Autostop, motor će se iz sigurnosnih razloga automatski ponovno pokrenuti.

Sustav stop-start ⇨ 125.

## Zatvaranje

Spustite poklopac motora i pustite da padne u zasun s male visine (pribl. 30 cm). Provjerite da je poklopac motora učvršćen.

### Oprez

Nemojte pritiskati poklopac motora u zasun, kako biste izbjegli udubljenja.

## Motorno ulje

Redovito ručno provjerite razinu motornog ulja da biste spriječili oštećenje motora.

Uvjerite se da se koristi ulje odgovarajućih specifikacija. Preporučene tekućine i sredstva za podmazivanje ↗ 192.

Maksimalna potrošnja motornog ulja iznosi 0,6 l na 1000 km.

Provjerite kada je vozilo na vodoravnoj površini. Motor mora biti na radnoj temperaturi i isključen najmanje 10 minuta.

Izvucite šipku, obrišite je, umetnite je do kraja, izvucite van i očitajte razinu motornog ulja.

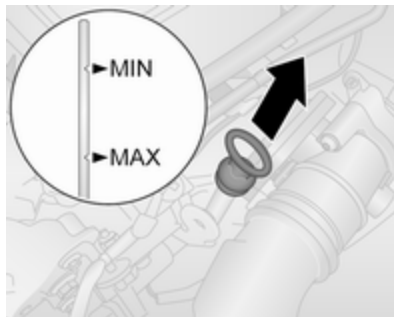

Kada razina motornog ulja padne do oznake **MIN**, nadolijte motorno ulje.

### Oprez

Ne dopustite da razina motornog ulja padne ispod minimalne razine!

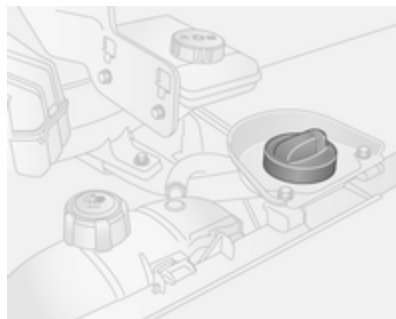

Preporučamo korištenje motornog ulja iste kvalitete koje je korišteno pri zadnjoj zamjeni.

Razina ulja u motoru ne smije prijeći oznaku maksimuma **MAX** na mjernoj šipki.

### Oprez

Prekomjerno ulje motora mora se ispustiti ili isisati.

Za sprječavanje prosipanja prilikom dopunjavanja motornog ulja, preporučujemo uporabu lijevka za

ulijevanje motornog ulja. Provjerite je li lijevak ispravno postavljen na cijev za punjenje.

Nakon punjenja, stavite lijevak u plastičnu vrećicu i sigurno ga smjestite.

Do stabilizacije potrošnje motornog ulja doći će tek nakon što vozilo prijeđe nekoliko tisuća kilometara. Tek se tada može ustanoviti stvarna potrošnja.

Ako potrošnja prekorači 0,6 litara svakih 1000 km nakon ovog perioda uhadavanja, kontaktirajte radionicu.

Količine ⇄ 206.

Postavite čep i zategnite ga.

## Zračni filter motora

### Indikator protoka zraka u motoru

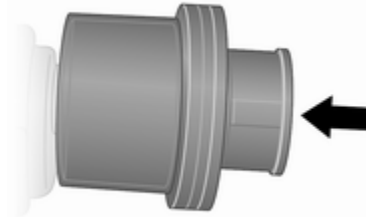

Na nekim modelima, na indukcijskom sustavu motora nalazi se indikator koji označava ako je došlo do prekida protoka zraka prema motoru.

Čisto : Nema prepreka  
Crvena oznaka : Prekinut protok

Ako se crvena oznaka prikaže kada motor radi, kontaktirajte radionicu.

## Rashladno sredstvo motora

Rashladno sredstvo pruža zaštitu od smrzavanja do približno -28 °C.

### Oprez

Koristite samo odobreni antifriz.

### Razina rashladnog sredstva

### Oprez

Preniska razina rashladnog sredstva može uzrokovati oštećenje motora.

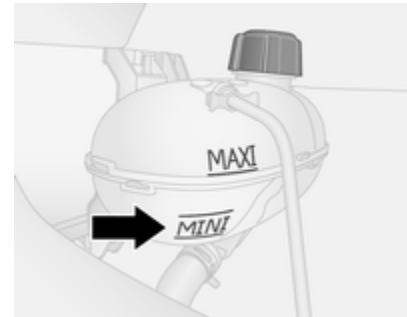



Ako je sustav hlađenja hladan, razina rashladnog sredstva treba biti iznad oznake **MINI**. Dopunite ako je razina niska.

### ⚠ Upozorenje

Dopustite motoru da se ohladi prije otvaranja čepa. Pažljivo otvorite čep, lagano ispuštajući tlak.

Napunite antifriz. U slučaju da nemate antifriza, nadopunite sustav čistom ili destiliranom vodom. Čvrsto zategnite čep. Koncentraciju antifriza provjerite i obratite se radionici radi popravljivanja uzroka gubitka rashladnog sredstva.

Ako je potrebna znatna količina rashladnog sredstva, bit će potrebno odzračiti zrak zaostao u sustavu hlađenja. Zatražite pomoć radionice.

Ako je temperatura rashladnog sredstva previsoka, kontrolno svjetlo  91 svijetli crveno na sklopu instrumenata, zajedno s **STOP**  89. Kontaktirajte radionicu ako ima dovoljno rashladnog sredstva.

## Tekućina servo upravljača

### Oprez

Izuzetno male količine onečišćivača mogu uzrokovati oštećenje sustava za upravljanje i njegov neispravan rad. Nemojte dopustiti da onečišćivači dođu u dodir s unutarnjom stranom čepa spremnika ili da dospiju u spremnik.

Spremnik tekućine servo upravljača nalazi se ispod koša prednjeg lijevog blatobrana, iza ukrasne ploče.

Razinu tekućine uglavnom ne treba provjeravati. U slučaju pojave neuobičajene buke tijekom upravljanja ili u slučaju neuobičajenog odziva upravljača, zatražite pomoć u servisnoj radionici.

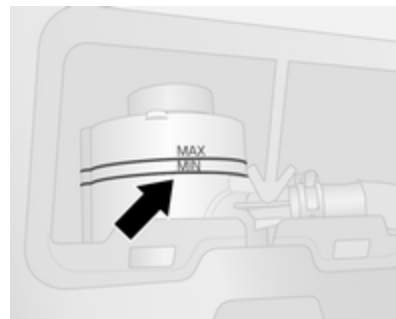

Ako razina tekućine u spremniku padne ispod oznake **MIN** kontaktirajte radionicu.

## Tekućina za pranje

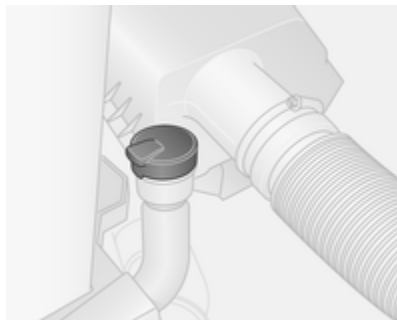

Napunite čistom vodom pomiješanom s odgovarajućom količinom tekućine za pranje koja sadrži sredstvo protiv smrzavanja.

### Oprez

Samo tekućina za pranje s dovoljnom koncentracijom antifrizu pruža zaštitu pri niskim temperaturama ili pri naglom padu temperature.

Upotreba tekućine za pranje koja sadrži izopropanol može oštetiti vanjska svjetla.

## Kočnice

Zvuk cviljenja označava da su kočne obloge na minimalnoj debljini. Moguć je nastavak vožnje ali kočne obloge zamijenite što je prije moguće.

Nakon ugradnje novih kočnih obloga, ne kočite nepotrebno jako tijekom nekoliko prvih vožnji.

## Tekućina kočnica

### ⚠ Upozorenje

Tekućina za kočnice je otrovna i korozivna. Izbjegavajte kontakt s očima, kožom, tkaninama i obojanim površinama.



Razina tekućine za kočnice mora biti između oznaka **MINI** i **MAXI**.

Prilikom nadolijevanja, osigurajte maksimalnu čistoću jer onečišćenje tekućine za kočnice može dovesti do kvara kočnog sustava. Kontaktirajte radionicu za popravljanje uzroka gubitka tekućine za kočnice.

Koristite samo tekućinu za kočnice visokih performansi odobrenu za vaše vozilo.

Tekućina za kočnice ⇨ 192.

## Akumulator

Akumulator ne zahtijeva održavanje pod uvjetom da način vožnje dozvoljava dostatno punjenje akumulatora. Vožnja na kratke udaljenosti i često pokretanje motora mogu isprazniti akumulator. Izbjegavajte korištenje nepotrebnih električnih potrošača.



Baterije ne spadaju u kućno smeće. Moraju se odložiti na odgovarajuće mjesto za prikupljanje.

Parkiranje vozila na dulje od 4 tjedna može dovesti do pražnjenja akumulatora.

Provjerite da je kontakt isključen prije spajanja ili odspajanja akumulatora vozila.

## Zamjena akumulatora vozila

Kod vozila s AGM akumulatorom (suhi akumulator), provjerite je li akumulator zamijenjen drugim AGM akumulatorom.



AGM akumulator možete prepoznati po naljepnici na akumulatoru. Preporučamo korištenje originalnog akumulatora tvrtke Opel.

### Napomena

Korištenje AGM akumulatora vozila različitog od originalnog akumulatora tvrtke Opel može dovesti do smanjenja performansi sustava stop-start.

Preporučamo da zamjenu akumulatora vozila prepustite radionici.

Sustav stop-start ⇨ 125.

## Punjenje akumulatora vozila

### ⚠ Upozorenje

Kod vozila sa sustavom stop-start, provjerite da potencijal punjenja ne premašuje 14,6 V prilikom korištenja punjača akumulatora. U suprotnom bi se akumulator vozila mogao oštetiti.

### ⚠ Opasnost

Pri punjenju akumulatora osigurajte dobro provjetravanje. Ako se pri punjenju akumuliraju plinovi postoji opasnost od eksplozije!

Pokretanje kablovima ⇨ 183.



## Naljepnica upozorenja



Značenje simbola:

- Držite dalje od iskrenja, otvorenog plamena i nemojte pušiti u blizini.
- Uvijek zaštitite oči. Eksplozivni plinovi mogu izazvati sljepilo ili ozljede.
- Akumulator vozila držite izvan dohvata djece.
- Akumulator vozila sadrži sumpornu kiselinu koja može uzrokovati sljepilo ili ozbiljne opekline.

- Dodatne informacije potražite u korisničkom priručniku.
- U blizini akumulatora mogu biti prisutni eksplozivni plinovi.

## Filter za dizel

Filteru za dizelsko gorivo možete pristupiti s donje strane vozila.



Ispustite nakupljenu vodu iz filtra pri svakoj zamjeni motornog ulja.

Ispod kućišta filtera postavite posudu. Odvijte vijak na donjem dijelu filtra za otprilike jedan okretaj kako biste ispustili vodu.

Filter je ispražnjen čim počne izlaziti dizel gorivo bez vode. Zategnite vijak.

Provjerite filter dizel goriva u kraćim intervalima ako je vozilo izloženo teškim uvjetima rada.

## Odzračivanje sustava dizel goriva

Ako je spremnik goriva u potpunosti ispražnjen, bit će potrebno ispustiti zrak ili odzračiti sustav napajanja dizel gorivom.

Nadolijte gorivo, a zatim postupite kako slijedi:

### S ključem paljenja

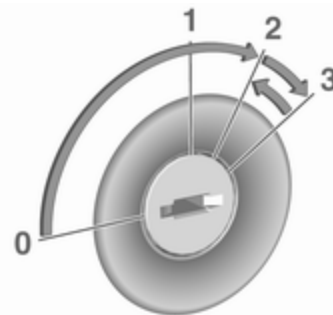

- Uključite paljenje (ključ u položaju **2**), svaki puta po 5 sekundi.
- Isključite paljenje (ključ u položaju **1**) na 3 sekunde.
- Ovaj postupak ponovite više puta.
- Pokrenite motor (ključ u položaju **3**), a zatim isključite (ključ u položaju **0**).

Položaji kontakt brave ⇨ 121.

### S tipkom za uključivanje



- Umetnite elektronički ključ u čitač kartica.
- Pritisnite **START/STOP** bez pritiskanja papučica.
- Pričekajte nekoliko minuta prije pokretanja motora.

Tipka za uključivanje ⇨ 121.

Ako se motor ne može pokrenuti, zatražite pomoć radionice.

Pokretanje motora ⇨ 123.

### Zamjena metlice brisača

#### Metlice brisača na vjetrobranu

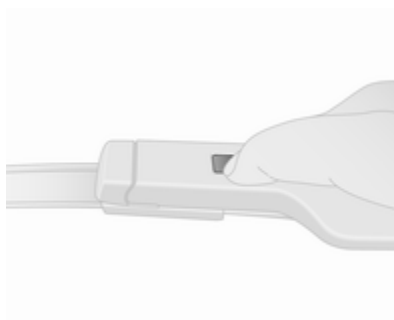

Podignite polugu brisača, pritisnite osigurač za oslobađanje metlice brisača i uklonite je.

Pričvrstite novu metlicu brisača, malo nagnutu prema metlici brisača, i gurajte je dok se ne zakvači.

Pažljivo spustite krak brisača.

#### Metlica brisača na stražnjem prozoru

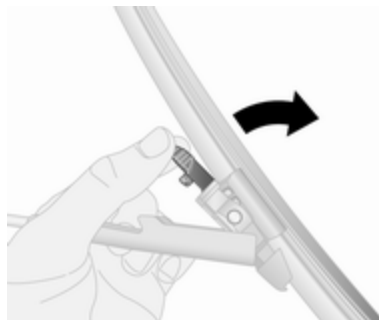

Dignite krak brisača, stisnite pričvrstne jezičke zajedno kako biste otkvačili metlicu brisača i skinite je.

Pažljivo spustite krak brisača.

## Zamjena žarulje

Isključite kontakt i odgovarajući prekidač ili zatvorite vrata.

Novu sijalicu držite samo za podnožje. Ne dodirujte staklo sijalice golim rukama.

Za zamjenu koristite samo sijalicu istog tipa.

### Provjera žarulje

Nakon zamjene žarulje uključite kontakt pa provjerite svjetla.

## Prednja svjetla

### Kratko i dugo svjetlo

Zamijenite prednja svjetla iz motornog prostora.

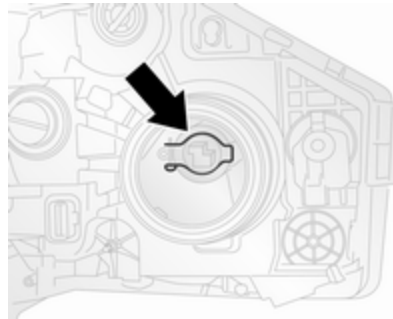

1. Izvadite zaštitni poklopac okretanjem u suprotnom smjeru od kazaljke sata.
2. Skinite konektor ožičenja.
3. Odspojite osigurač i izvucite sijalicu.
4. Stavite novu sijalicu i stavite držač pazeći pritom da je žarulja pravilno okrenuta.
5. Postavite priključnicu kabelskog svežnja i zaštitni poklopac.

## Bočna svjetla

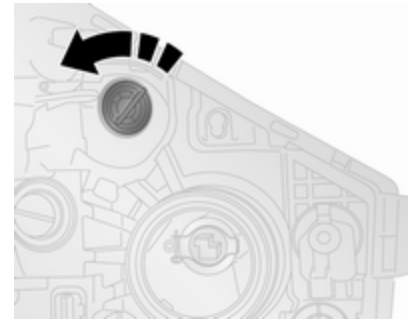

1. Izvadite držač sijalice iz kućišta svjetla zakretanjem u smjeru suprotnom od kazaljke na satu.
2. Zamijenite sijalicu.
3. Umetnite držač sijalice u sklop svjetla.

## Svjetla za maglu

Pristupite žarulji prednjeg svjetla za maglu s donje strane vozila.

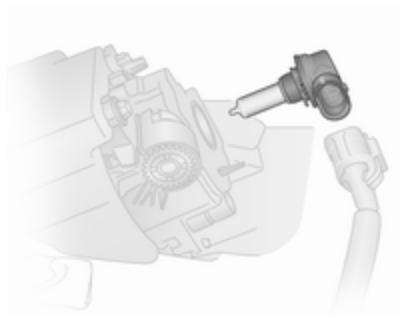

1. Na lijevoj strani vozila otpustite pričvrсну obujmicu i otvorite pristupni poklopac.  
Na desnoj strani vozila skinite vijke i pričvrсну obujmicu kako biste skinuli pristupni poklopac.
2. Skinite konektor ožičenja.
3. Držač žarulje zakrenite suprotno od kazaljki na satu i izvadite žarulju.
4. Zamijenite žarulju i postavite držač žarulje.
5. Postavite priključnicu kablenskog svežnja i pristupni poklopac.

## Prednji pokazivači smjera



1. Izvadite držač žarulje iz kućišta svjetla zakretanjem u smjeru suprotnom od kazaljke na satu.
2. Zamijenite sijalicu.
3. Umetnite držač sijalice u sklop svjetla.

## Stražnja svjetla

Stražnje svjetlo kočenja,  
pokazivač smjera i stražnja  
svjetla



1. Odvijte 3 vijka (koristeći priloženi alat).
2. Pažljivo odvojite sklop svjetla sa osigurača na vanjskoj strani i uklonite ga.

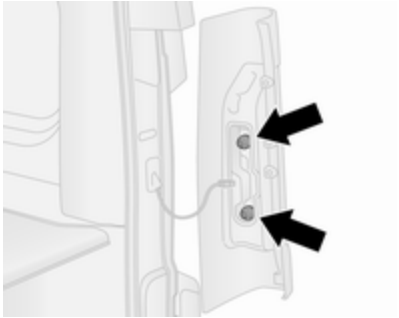

3. Zakrenite držač žarulje u smjeru suprotnom od kazaljke na satu kako biste ga odvojili od sklopa svjetla.
4. Zamijenite sijalicu.
5. Gurnite da biste držač sijalice umetnuli u sklop svjetla, a zatim zakrenite u smjeru kazaljke na satu za učvršćenje.
6. Provjerite da je ožičenje pravilno postavljeno.
7. Sklop svjetla postavite u ležište, pazеći da pravilno nasjedne.
8. Sklop svjetla stavite na osigurače i zavijte 3 vijka.

## Bočni pokazivači smjera

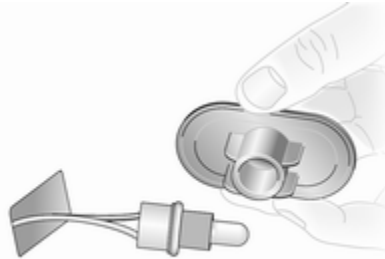

1. Oslobodite sklop svjetla od blatobrana pritiskanjem kopči i pomoću odgovarajućeg alata i dignite sklop svjetla iz otvora.
2. Izvadite držač sijalice iz sklopa svjetla zakretanjem u smjeru suprotnom od kazaljke na satu i zamijenite sijalicu.
3. Umetnite držač sijalice u sklop svjetla i sklop svjetla umetnite u otvor.

## Središnje visoko postavljeno kočno svjetlo

1. Otvorite stražnja vrata/vrata prtljažnika.



2. Skinite 2 vijka s unutarnje strane stražnjih vrata/vrata prtljažnika.

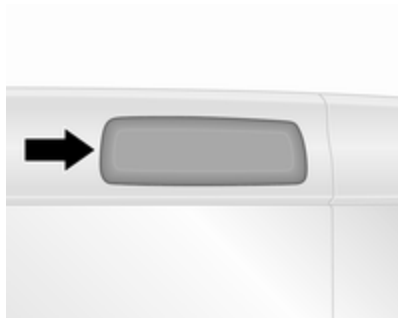

3. S vanjske strane vozila skinite držač žarulje otpuštanjem obujmica pomoću plosnatog odvijača.
4. Zamijenite sijalicu.
5. Postavite držač žarulje i zamijenite 2 vijka.

### Svjetlo za vožnju unatrag



1. Odvijte 2 vijka (koristeći priloženi alat) i uklonite sklop svjetla.
2. Zakrenite držač sijalice u smjeru suprotnom od kazaljke na satu kako biste ga odvojili od sklopa svjetla.
3. Zamijenite donju žarulju.
4. Gurnite da biste držač sijalice umetnuli u sklop svjetla, a zatim zakrenite u smjeru kazaljke na satu za učvršćenje.
5. Umetnite sklop svjetla i učvrstite sa 2 vijka.

### Svjetlo registarske pločice



1. Izvucite lampu pomoću plosnatog odvijača.
2. Izvucite leće.
3. Zamijenite sijalicu.
4. Postavite leće i zamijenite svjetlo u kućištu.

## Stražnje svjetlo za maglu



1. Odvijte 2 vijka (koristeći priloženi alat) i uklonite sklop svjetla.
2. Zakrenite držač sijalice u smjeru suprotnom od kazaljke na satu kako biste ga odvojili od sklopa svjetla.
3. Zamijenite gornju žarulju.
4. Gurnite da biste držač sijalice umetnuli u sklop svjetla, a zatim zakrenite u smjeru kazaljke na satu za učvršćenje.
5. Umetnite sklop svjetla i učvrstite sa 2 vijka.

## Unutarnja svjetla

### Prednja i stražnja svjetla u kabini

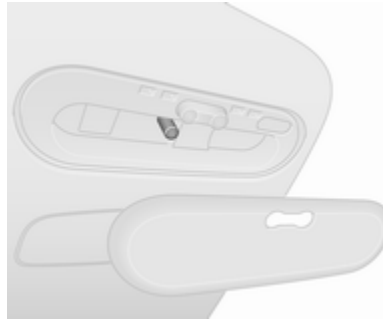

1. Oslobodite sklop leće od kopči i klina za spajanje pomoću odvijača s plosnatim vrhom.
2. Zamijenite sijalicu.
3. Postavite sklop leće.

## Svjetlo prtijažnika



1. Oslobodite sklop leće od kopči pomoću odvijača s plosnatim vrhom.
2. Skinite stražnji poklopac sklopa svjetla.
3. Zamijenite sijalicu.
4. Postavite stražnji poklopac i sklop svjetla.

## Svjetlo pretinca za rukavice

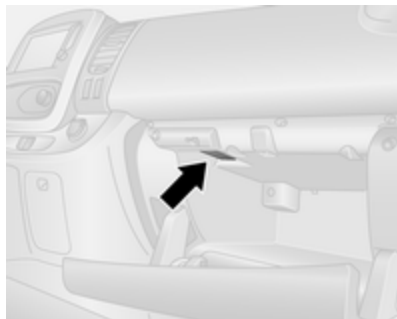

1. Skinite sklop leće koristeći plosnati odvijač.
2. Zamijenite sijalicu.
3. Postavite sklop leće.

## Osvjetljenje ploče s instrumentima

Zamjenu sijalica prepustite radionici.

## Električni sustav

### Osigurači

Podaci na zamjenskom osiguraču moraju odgovarati podacima na neispravnom osiguraču.

Prije zamjene osigurača isključite odgovarajući prekidač i kontakt.

U vozilu se nalaze različite vrste osigurača.

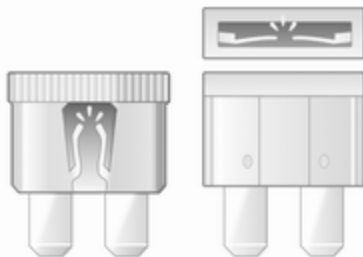

Ovisno o vrsti osigurača, pregorjeli osigurač možete prepoznati prema rastaljenoj žici. Ne zamjenjujte osigurač dok nije uklonjen uzrok greške.

Preporuča se nošenje kompletnog seta osigurača. Unutar kutije s osiguračima pripremljen je prostor za smještaj rezervnih osigurača.

Neke funkcije su zaštićene s više osigurača.

Osigurači mogu biti umetnuti i bez postojanja funkcije.



**Napomena**

Svi osigurači opisani u priručniku za vlasnik možda se ne primjenjuju u Vašem vozilu. Pogledajte naljepnicu kućišta osigurača, ako je postavljena.

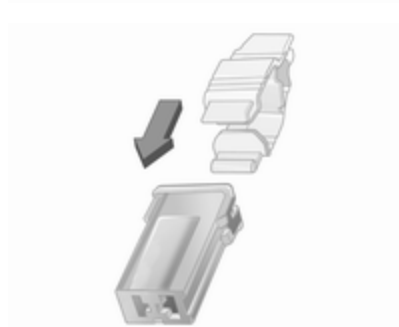
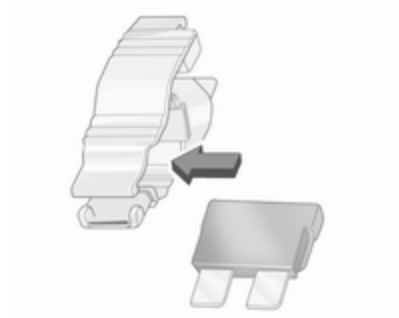
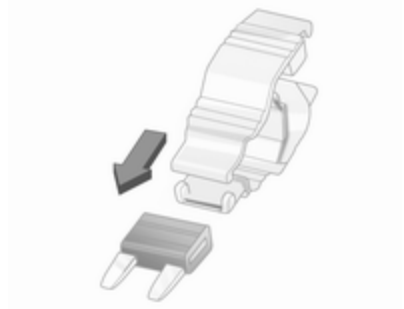
**Hvataljka osigurača**

Izvlakač osigurača može se nalaziti na poklopcu kutije s osiguračima ploče s instrumentima.

Hvataljku osigurača postavite na različite tipove osigurača s gornje strane ili bočno, i izvucite osigurač.

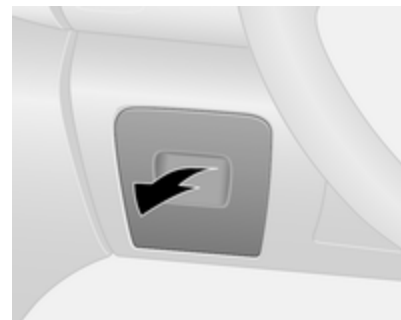
**Kutija s osiguračima ploče s instrumentima**

Kutija s osiguračima je smještena na lijevoj strani ploče s instrumentima, ispod ukrasne ploče.

Povucite gornji dio ukrasne ploče i skinite za oslobađanje pristupa kutiji s osiguračima.

Iza ove ploče ne spremajte nikakve predmete.

Neki krugovi mogu biti zaštićeni sa više osigurača.

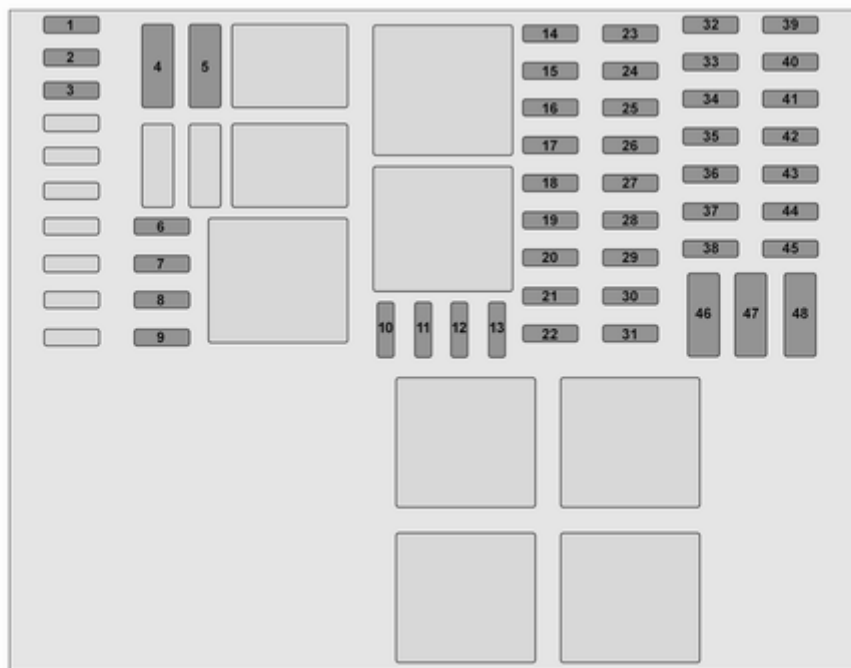

**Br. Strujni krug**

- 1 Baterija za ubrizgavanje sredstva AdBlue
- 2 Akumulator vozila (sa sustavom elektroničkog ključa)
- 3 Rezerva akumulatora APC (sa sustavom elektroničkog ključa)
- 4 Sustav za grijanje i provjetravanje
- 5 Preinake
- 6 Preinake
- 7 Sustav za grijanje i provjetravanje
- 8 Dodatno grijanje i provjetravanje / sustav klima uređaja
- 9 Sustav za dopunsko grijanje i provjetravanje
- 10 Električki upravljani vanjski retrovizori / dodatne preinake
- 11 Grijanje vanjskih ogledala

**Br. Strujni krug**

- 12 Radio / multimedija / električno upravljani vanjski retrovizori / dijagnostički priključak
- 13 Multimedija / kuka prikolice
- 14 Uslužna svjetla u kabini / zaštita od pražnjenja akumulatora
- 15 Sustav ubrizgavanja goriva / sustav nadzora tlaka u gumama / sustav elektroničkog ključa
- 16 Uključivanje svih pokazivača smjera / signali skretanja i promjene trake
- 17 Središnje zaključavanje
- 18 Lijevo dugo svjetlo / desno kratko svjetlo / stražnja svjetla / lijevo svjetlo za vožnju po danu
- 19 Prednja svjetla za maglu / stražnja svjetla za maglu / svjetla registracijske pločice
- 20 Alarm / sirena / rasvjeta / brisač
- 21 Sklop instrumenata

**Br. Strujni krug**

- 22 Prekidač svjetala
- 23 Brisač stražnjeg stakla / pumpa uređaja za pranje vjetrobrana / sirena
- 24 Glavni akumulator APC
- 25 Svjetla za vožnju unatrag
- 26 Prekidač kočnica
- 27 Ubrizgavanje goriva / elektropokretač
- 28 Zračni jastuk / blokada stupa upravljača
- 29 Električni podizač suvozačevog prozora
- 30 Servo upravljač
- 31 Zaustavna svjetla
- 32 Rezerva akumulatora APC (sa sustavom elektroničkog ključa)
- 33 Servisni zaslon
- 34 Upaljač za cigarete / priključak za struju

**Br. Strujni krug**

- 35 Desno dugo svjetlo / lijevo kratko svjetlo / pozicijska svjetla / desno svjetlo za vožnju po danu
- 36 Zaustavna svjetla / ABS / blokada paljenja
- 37 Unutarnja rasvjeta / klima uređaj
- 38 Pokretanje kod vozila sa sustavom elektroničkog ključa
- 39 Brisač stražnjeg prozora
- 40 Zvukovi upozorenja
- 41 Priključak za struju u prtljažniku
- 42 Električni podizač vozačevog prozora
- 43 Stražnji priključak za struju
- 44 Pokretanje / upravljački modul karoserije
- 45 Grijanje sjedala
- 46 Grijanje / klima uređaj
- 47 Brisači vjetrobrana
- 48 Tahograf

Nakon promjene neispravnih osigurača, zamijenite masku.

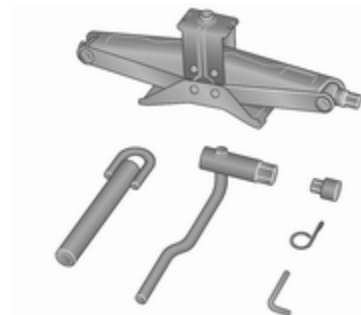
**Alat vozila****Alat**

Dizalica, ključ za kotače, čahura vijka za kotače, zvjezdasti ključ, adapteri, kuka poklopca kotača, ušica za vuču zajedno se nalaze u jednom sklopu odloženom ispod sjedala vozača.

Sjedalo klizno pomaknite prema naprijed i nagnite naslon prema naprijed ⇨ 46 kako biste oslobodili pristup kutiji s alatom. Kutija s alatom može biti pričvršćena leptir maticom.

Zamjena kotača ⇨ 180, Rezervni kotač ⇨ 182.

Vozila s kitom za popravak gume: Kuka poklopca kotača i zvjezdasti ključ su spremjeni s kompletom za popravak gume, ispod sjedala vozača.

Kit za popravak gume ⇨ 177.

## Kotači i gume

### Stanje guma, stanje naplataka

Rubove prelazite polako i po mogućnosti pod pravim kutom. Vožnja preko oštirih rubova može prouzročiti oštećenje gume i naplatka. Prilikom parkiranja pazite da gumu ne pritisnete uz rubni kamen.

Redovito provjerite oštećenja naplataka. U slučaju oštećenja ili neuobičajenog trošenja zatražite pomoć radionice.

Ne preporučujemo međusobnu zamjenu prednjih i stražnjih kotača jer to može utjecati na stabilnost vozila. Uvijek koristite manje istrošene gume na stražnjoj osovini.

### Gume

Gume koje su tvornički ugrađene, prilagođene su ovjesu, te nude optimalni komfor u vožnji i sigurnost.

## Zimske gume

Zimske gume pružaju veću voznu sigurnost na temperaturama ispod 7 °C i stoga ih treba ugraditi na sve kotače.

Ovisno o propisima specifičnima za zemlju, napomena koja označava maksimalnu dozvoljenu brzinu za gume mora biti postavljena u vidnom polju vozača.

## Oznake guma

Primjerice **195/65 R 16 88 Q**

- 195** : Širina gume, mm
- 65** : Odnos širine i visine gume, %
- R** : Vrsta pojasa: Radijalni
- RF** : Tip: RunFlat
- 16** : Promjer naplatka, inča
- C** : Teretna ili komercijalna uporaba
- 88** : Indeks opterećenja, npr. 88 odgovara 567 kg
- Q** : Slovo koda brzine

Slovo koda brzine:

- Q** : do 160 km/h
- S** : do 180 km/h
- T** : do 190 km/h

**H** : do 210 km/h  
**V** : do 240 km/h  
**W** : do 270 km/h

Odaberite gumu koja odgovara maksimalnoj brzini vašeg vozila.

Maksimalna brzina se može postići kod mase vozila spremnog za vožnju, s vozačem (75 kg) plus 125 kg korisnog tereta. Dodatna oprema može smanjiti maksimalnu brzinu vozila.

### Gume sa smjerom okretanja

Gume s unaprijed određenim smjerom okretanja ugrađuju se s propisanim smjerom okretanja. Smjer okretanja raspoznat ćete po simbolu (primjerice strelica) koji se nalazi s bočne strane gume.

### Pritisak guma

Tlak u hladnim gumama provjerite najmanje svakih 14 dana i prije početka svakog dužeg putovanja. Ne zaboravite rezervni kotač. To također vrijedi za vozila sa sustavom kontrole tlaka u gumama.



Naljepnica s informacijama o tlaku u gumama na okviru vozačevih vrata odnosi se na originalne gume i odgovarajuće tlakove u gumama. Uvijek napumpajte gume na tlak pokazan na naljepnici.

Tlak u gumama ⇨ 207.

Podaci o tlaku u gumama odnose se na hladne gume. Vrijede za ljetne i zimske gume.

Gumu rezervnog kotača uvijek napumpajte na tlak za puno opterećenje.

Manji ili veći tlak u gumama od propisanog utječe na sigurnost, vozne karakteristike, komfor i potrošnju, te povećava trošenje guma.

Tlakovi u gumama razlikuju se ovisno o raznim opcijama. Za ispravnu vrijednost tlaka u gumama pridržavajte se sljedećeg postupka:

1. Utvrdite kod za identifikaciju motora. Podaci o motoru ⇨ 197.
2. Utvrdite o kojoj se gumi radi.

Tablice s tlakom u gumama prikazuju sve moguće kombinacije guma ⇨ 207.

Posebne vrijednosti guma odobrene za vaše vozilo potražite u EEC Certifikatu sukladnosti koji vam je isporučen s vozilom, ili u drugim nacionalnim dokumentima za registraciju vozila.

Vozač je odgovoran za ispravno podešavanje tlaka u gumama.

**⚠ Upozorenje**

Ako je tlak u gumama suviše nizak, to može uzrokovati jako zagrijavanje guma i unutrašnja oštećenja, te pri velikim brzinama može doći do odvajanja dijelova vozne površine guma pa čak i do pucanja guma.

**⚠ Upozorenje**

Preporučena vrijednost tlaka, kao što je prikazano u tablici vrijednosti tlaka u gumama, za posebne gume može biti veća od maksimalne vrijednosti kao što je navedeno na gumi. Ne prekoračujte maksimalnu vrijednost tlaka u gumama koja je navedena na gumi.

**Ovisnost o temperaturi**

Pritisak guma ovisi o temperaturi gume. Tijekom vožnje temperatura i tlak u gumama se povećavaju.

Vrijednosti tlakova u gumama, dati na naljepnici s informacijama o gumama i tablici tlaka u gumama, vrijede za hladne gume, što znači kod 20 °C. Tlak se povećava za skoro 10 kPa (0,1 bar) s povišenjem temperature za 10 °C. To morate uzeti u obzir prilikom provjere toplih guma.

**Sustav nadzora pritiska u gumama**

Sustav kontrole tlaka u gumama (TPMS) koristi radijsku i senzorsku tehnologiju za provjeru tlaka u gumama.

**Oprez**

Sustav kontrole tlaka u gumama upozorava samo o stanju niskog tlaka, a ne zamjenjuje redovito održavanje guma, što je obveza vozača.

Svi kotači moraju biti opremljeni sensorima tlaka i gume moraju biti pod propisanim tlakom.

**Napomena**

U zemljama u kojima je zakonski obavezna upotreba sustava na nadzor tlaka u gumama, upotreba kotača bez senzora tlaka onemogućit će homologaciju vrste vozila.

Osjetnici TPMS sustava provjeravaju tlak u gumama i prenose očitane vrijednosti do prijemnika u vozilu.

Tablica tlaka u gumama ⇨ 207.

**Stanje niskog tlaka u gumama**



Otkriveno stanje niskog tlaka u gumama označava se uključivanjem kontrolnog svjetla (L) ⇨ 91 i odgovarajuće poruke na DIC-u.

Ako se upali (L), čim prije zaustavite vozilo i napušite gume na preporučenu vrijednost tlaka ⇨ 207.

Nakon napuhavanja, možda će biti potrebna kratka vožnja za ažuriranje vrijednosti tlaka u gumama u sustavu. Za to bi se vrijeme mogao upaliti (L).

Ako se (L) upali pri nižim temperaturama i zatim ugasi nakon kratke vožnje, to bi moglo upućivati na približavanje stanju niskog tlaka u gumama. Provjerite tlak u svima četirima gumama.

Ako je tlak u gumi potrebno smanjiti ili povećati, isključite kontakt.

Montirajte isključivo kotače sa senzorima tlaka, jer će u suprotnom (L) bljeskati tijekom nekoliko sekundi, a zatim će stalno svijetliti zajedno s kontrolnim svjetlom (L) ⇨ 89 i prikazom odgovarajuće poruke na DIC-u.

Rezervni ili privremeni rezervni kotač nije opremljen senzorima tlaka. TPMS ne radi za te kotače. Za ostala tri kotača sustav TPMS i dalje radi.

Kontrolno svjetlo (L) i odgovarajuća poruka javljaju se na kraju svakog ciklusa paljenja sve dok se gume ne napuhnu na ispravan tlak.

Informacijski centar vozača (DIC) ⇨ 93.

Poruke vozila ⇨ 94.

### Probušena guma

Puknuće ili velika ispražnjenost gume označava se uključivanjem kontrolnog svjetla (L) zajedno s <sup>STOP</sup> ⇨ 89 i prikazom odgovarajuće poruke na DIC-u. Zaustavite vozilo i isključite rad motora.

Tlak u gumama ⇨ 207, komplet za popravak guma ⇨ 177, rezervni kotač ⇨ 182, zamjena kotača ⇨ 180.

### Funkcija ponovnog usvajanja

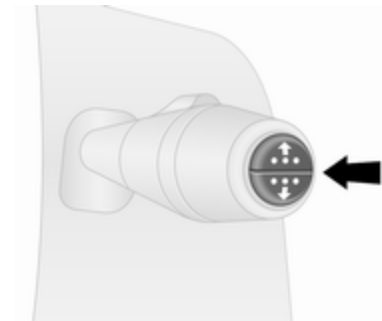

Nakon popravka probušene gume i nakon što je vozač napuhao gume na ispravan tlak, potrebno je preračunati TPMS.

Tlak u gumama ⇨ 207, komplet za popravak gume ⇨ 177.

Tijekom vožnje, odaberite izbornik tlaka u gumama na DIC-u pritiskom na tipku na kraju ručice brisača. Pritisnite i zadržite tipku tijekom pribl. 5 sekunde kako bi se ponovni izračun ponovno pokrenuo. Na DIC-u se pojavljuje odgovarajuća poruka.

Za dovršenje postupka ponovnog usvajanje, možda će trebati nekoliko minuta vožnje brzinom iznad 40 km/h. Sustav može tijekom tog perioda pružati samo ograničene informacije.

Ako se tijekom postupka ponovnog usvajanja pojavi problem, kontrolno svjetlo (⚠) ostaje upaljeno, a na DIC-u se prikazuje poruka upozorenja.

Informacijski centar vozača (DIC)  
⇨ 93.

Poruke vozila ⇨ 94.

### Opće napomene

Korištenje lanaca za gume ili komercijalno dostupnih kompleta za popravak tekućinom može utjecati na funkciju sustava. Mogu se koristiti tvornički odobreni kompleti za popravak guma.

Komplet za popravak gume ⇨ 177, lanci za gume ⇨ 177.

Vanjski radio uređaj jake snage može ometati sustav kontrole tlaka u gumama.

Pri svakoj zamjeni guma potrebno je skinuti i servisirati osjetnike sustava TPMS u radionici.

### Dubina šare

Redovito provjeravajte dubinu profila.

Kada dubina profila padne ispod 2-3 mm (zimске gume: 4 mm), gume trebate zamijeniti iz sigurnosnih razloga.

Iz sigurnosnih razloga preporuča se da dubina šare gume na jednoj osovini se ne razlikuje za više od 2 mm.



Zakonski dopuštena minimalna dubina profila (1,6 mm) dosegnuta je ako se profil istrošio do jedne od oznaka istrošenosti (TWI). Njihov položaj je radi lakšeg uočavanja označen oznakom na bočnoj stranici gume.

Gume stare, čak i ako se ne koriste. Preporučamo zamjenu gume svakih 6 godina.

### Promjena veličine guma i kotača

Ako se koriste gume druge veličine u odnosu na ugrađene u tvornici, može biti potrebno reprogramirati brzinomjer kao i nominalni tlak u gumi i napraviti druge izmjene na vozilu.

Nakon promjene na gume druge veličine, zamijenite naljepnicu s tlakovima u gumama.

#### **⚠ Upozorenje**

Uporaba neprikladnih guma ili kotača može uzrokovati nesreću i može imati za posljedicu poništenje atesta vozila.

## Poklopci kotača

Moraju se koristiti tvornički odobreni poklopci kotača i gume za određeno vozilo i u skladu su s odgovarajućom zahtjevima na kombinaciju kotača i gume.

Ako se koriste poklopci kotača i gume koji nisu tvornički odobreni, gume ne moraju imati greben za zaštitu naplatka.

Poklopci kotača ne smiju ometati hlađenje kočnica.

### ⚠ Upozorenje

Uporaba nepodesnih guma ili poklopaca kotača može dovesti do naglog gubitka tlaka i time do nezgode.

## Lanci za snijeg



Uporaba lanaca je dopuštena samo na prednjim kotačima.

Upotrebljavajte samo fino pletene lance koji proširuju gaznu površinu i unutrašnju stranicu gume najviše 15 mm (uključujući bravu lanca).

Za gumu veličine 215/60 R17, kontaktirajte radionicu.

### ⚠ Upozorenje

Oštećenje može prouzročiti puknuće gume.

Poklopci kotača na čeličnim naplacima mogu doći u kontakt s dijelovima lanaca. U tim slučajevima skinite poklopce kotača.

Lanci za snijeg mogu se koristiti samo pri brzinama do 50 km/h i, kad putujete po cestama na kojima nema snijega, mogu se koristiti kratki period jer se brzo troše na tvrdoj cesti i mogu puknuti.

Uporaba lanaca nije dozvoljena na privremenom rezervnom kotaču.

## Komplet za popravak gume

Manja oštećenja na profilu gume ili bočnim stranicama mogu se popraviti kitom za popravak gume.

Strana tijela ne vadite iz gume.

Oštećenja gume veća od 4 mm ili oštećenja na bočnoj stranici gume u blizini naplatka se ne mogu popraviti kitom za popravak gume.

### ⚠ Upozorenje

Ne vozite brže od 80 km/h.  
Ne koristite dulje vrijeme.  
Može utjecati na upravljanje i rukovanje.

Ako je vozilo ima praznu gumu:

Zategnite parkirnu kočnicu i odaberite prvi stupanj prijenosa ili stupanj za vožnju unatrag.

Komplet za popravak gume se nalazi ispod sjedala vozača. Alat vozila ⇨ 171.

1. Izvadite kompresor i posudu s brtvilom iz kutije kompleta za popravak guma.
2. Izvadite kabel za napajanje i crijevo za zrak iz spremišta na donjoj strani kompresora.



3. Crijevo zraka navijte na posudu za brtvljenje.
4. Postavite bocu sa sredstvom za brtvljenje u ležište na kompresoru.  
Postavite kompresor u blizini gume tako da je boca sa sredstvom za brtvljenje uspravna.
5. Odvijte kapicu ventila sa oštećene gume.

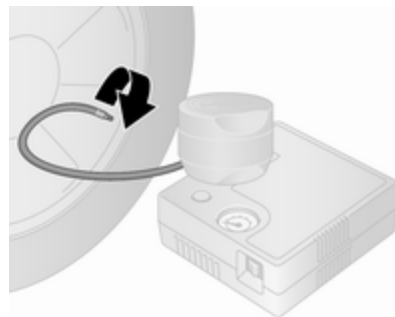

6. Crijevo za punjenje navijte na ventil gume.
7. Prekidač kompresora mora biti u položaju **O**.
8. Spojite električni kabel spajanja na priključak za dodatnu opremu ili priključak upaljača za cigarete.  
Kako bi izbjegli pražnjenje akumulatora vozila, preporučamo da pokrenete motor.

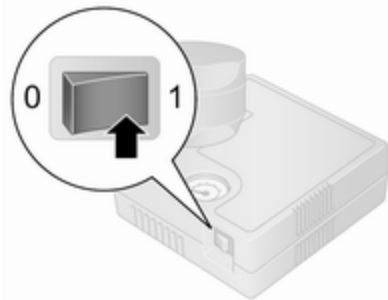

9. Pregibni prekidač na kompresoru pomaknite u položaj I. Guma se puni sredstvom za brtvljenje.
10. Mjerač tlaka kompresora kratko pokazuje do 6 bar (600 kPa/ 87 psi). Tada tlak počinje padati.
11. Kompletно sredstvo za brtvljenje je upumpano u gumu. Započinite pumpanje gume.



12. Propisani tlak u gumu trebao bi se postići u roku od 15 minuta. Tlak u gumama ⇨ 207. Kada postignete propisani tlak, isključite kompresor.

Ako propisani tlak nije postignut u roku od 15 minuta, odspojite kit za popravak gume. Pomaknite vozilo za jedan okretaj gume (približno 2 metra). Ponovno spojite kit za popravak gume i nastavite postupak pumpanja tijekom 15 minuta. Ako propisani tlak još uvijek nije postignut, guma je previše oštećena. Zatražite pomoć radionice.

Prekomjerni tlak u gumu ispuštite prekidačem pored indikatora tlaka.

Ne koristite kompresor dulje od 15 minuta.

13. Odspojite kit za popravak.
14. Ostatke sredstva za brtvljenje uklonite krpom.
15. Naljepnicu s naznačenom maksimalnom brzinom skinite s kita za popravak gume i naljepite u vidnom polju vozača.
16. Odložite posudu s brtvilom u plastičnu vrećicu. Vratite komplet za popravak guma u kutiju i odložite ispod sjedala vozača.

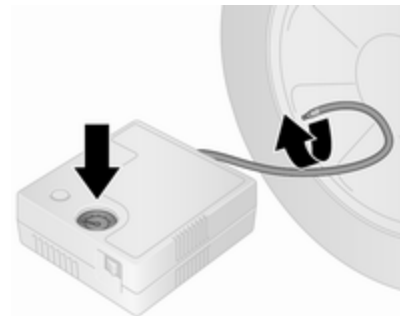

17. Odmah nastavite vožnju tako da se sredstvo za brtvljenje u gumi jednoliko rasporedi. Zaustavite se nakon otprilike 10 km vožnje, ali ne dulje od 10 minuta, zaustavite se i provjerite tlak u gumi pomoću kompresora. Pritom zavijte crijevo zraka iz kompresora izravno na ventil gume.
18. Ako je tlak u gumi veći od 2,2 bara (220 kPa/31 psi), podesite ga na točnu vrijednost. Ponavljajte postupak dok više ne bude gubitka tlaka.
- Ako je tlak u gumi pao ispod 2,2 bara (220 kPa/31 psi), vozilo se ne smije voziti. Zatražite pomoć radionice.
19. Odvojite komplet za popravak guma, vratite u kutiju i odložite ispod sjedala vozača.

### **⚠ Upozorenje**

Ne dozvolite da sredstvo za brtvljenje dođe u kontakt s kožom, očima ili odjećom. Ako ga progutate, odmah zatražite pomoć liječnika.

### **Napomena**

Vozne karakteristike popravljene gume su značajno drugačije, stoga ovu gumu zamijenite.

Ako začujete neuobičajenu buku ili ako kompresor postane vruć, isključite kompresor na najmanje 30 minuta.

Obratite pažnju na upute o skladištenju i datum isteka na boci sa sredstvom za brtvljenje. Njegova sposobnost brtvljenja nije zajamčena nakon tog datuma.

Iskorištenu bocu sa sredstvom za brtvljenje zamijenite. Bocu sa sredstvom za brtvljenje odložite prema primjenjivim zakonskim propisima.

### **Zamjena kotača**

Neka vozila su opremljena kitom za popravak gume umjesto rezervnim kotačem ⇨ 177.

Izvršite sljedeće pripreme i poštujujte sljedeće informacije:

- Zategnite parkirnu kočnicu i odaberite prvi stupanj prijenosa ili stupanj za vožnju unatrag.
- Uklonite rezervni kotač ⇨ 182.
- Nikada ne vršite zamjenu više od jednog kotača odjednom.
- Dizalicu koristite samo za zamjenu kotača u slučaju probijanja, ne za zamjenu sezonskih zimskih ili ljetnih guma.
- Ako je podloga na koju se dizalica oslanja mekana, ispod dizalice je potrebno postaviti čvrstu (maksimalno 1 cm debelu) podlogu.
- Izvadite teške predmete iz vozila prije njegovog podizanja dizalicom.
- U podignutom vozilu ne smiju se nalaziti osobe ili životinje.
- Ne uvlačite se ispod podignutog vozila.
- Parkirajte na ravnoj, tvrdj podlozi koja nije skliska. Prednji kotači moraju biti usmjereni ravno naprijed.

- Ne pokrećite motor kada je vozilo podignuto na dizalici.
- Vijke/matice kotača i navoje očistite čistom krpom prije postavljanja kotača.

### ⚠ Upozorenje

Ne podmazujte vijke, matice i konuse matica kotača.

1. Uklonite poklopac kotača (koristeći isporučenu kuku). Alat vozila ⇨ 171.

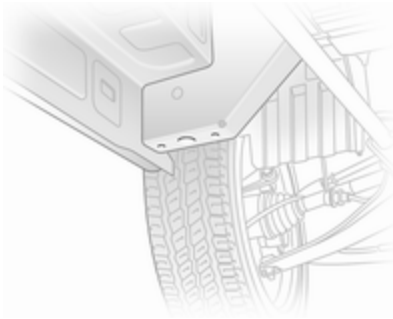

2. Odvijte svaki vijak kotača za pola okretaja korištenjem ključa za vijke kotača. Provjerite sjeda li

ključ sigurno. Ključ se treba okretati suprotno od kazaljki na satu za odvijanje vijaka. Okrenite ključ, ako je potrebno.

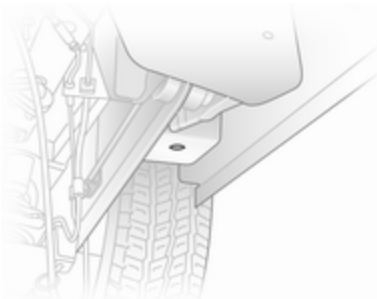

3. Postavite podiznu papučicu dizalice tako da se izdanak na vrhu nalazi ispod rupe za dizalicu koja je najbliža kotaču koji se zamjenjuje.

Provjerite da je dizalica pravilno pozicionirana. Podnožje dizalice mora biti na podlozi točno ispod rupe za dizalicu tako da se spriječi klizanje.

4. Postavite ključ na dizalicu i podignite vozilo zakretanjem ključa dok se kotač ne podigne sa podloge.

5. U potpunosti odvijte vijke kotača zakretanjem suprotno od kazaljki na satu i obrišite ih krpom.

Postavite vijke kotača negdje gdje se navoji neće zaprljati.

6. Zamijenite kotač. Rezervni kotač ⇨ 182.

7. Postavite vijke kotača.

8. Spustite vozilo i uklonite dizalicu.

9. Unakrsno zategnite svaki vijak kotača pomoću ključa za kotače. Provjerite sjeda li ključ sigurno. Ključ se treba okretati u smjeru kazaljki na satu za zatezanje vijaka. Okrenite ključ, ako je potrebno.

Moment zatezanja je 160 Nm.

10. Zamijenite poklopac kotača tako da pritom osigurate da je otvor ventila na poklopcu kotača poravnat s ventilom gume prije ugradnje.

### Napomena

Ako je primjenjivo, ugradite vijke za zaštitu od krađe uz ventil gume (u suprotnom možda nećete moći ponovno namjestiti poklopac kotača).

11. Zamijenjeni kotač ⇨ 182 i alat vozila spremite ⇨ 171.
12. Novi kotač balansirajte na vozilu.  
Provjerite tlak u montiranoj gumi ⇨ 207.  
Provjerite zatezni moment vijka kotača.

Oštećenu gumu obnovite ili popravite što je prije moguće.

### Rezervni kotač

Neka vozila su opremljena kitom za popravak gume umjesto rezervnim kotačem ⇨ 177.

Ako postavljate rezervni kotač koji se razlikuje od ostalih kotača, taj se kotač može klasificirati kao privremeni rezervni kotač te se primjenjuju odgovarajuća ograničenja brzine, čak i ako ne postoji naljepnica koja to označava.

Zatražite pomoć servisne radionice kako biste provjerili odgovarajuće ograničenje brzine.

### Oprez

Korištenje rezervnog kotača koji je manji od ostalih kotača ili u kombinaciji sa zimskim gumama može utjecati na vozne osobine. Oštećenu gumu zamijenite što je prije moguće.

Možda će biti potrebno podići vozilo dizalicom kako bi omogućili pristup kotaču kod natovarenog vozila s praznom stražnjom gumom.

Zamjena kotača ⇨ 180.

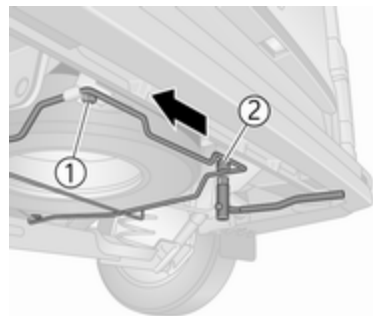

Rezervni kotač je montiran ispod stražnjeg podvozja i može se učvrstiti korištenjem sigurnosnog vijka koji se može ukloniti samo isporučenom prirubnicom vijka kotača. Alat vozila ⇨ 171.



### ⚠ Upozorenje

Zbog težine rezervnog kotača, budi pažljivi pri otpuštanju nosača rezervnog kotača. Nemojte do kraja odviti vijak 1.

Rezervni kotač pridržite prikladnim predmetom kako bi spriječili slučajno padanje kad se odviju vijci nosača – opasnost od ozljeda!

Odvijte vijak 1 da biste otpustili nosač rezervnog kotača pazeći pritom da ga ne odvijete do kraja. Odvijte vijak 2 i izvucite ga, povucite nosač u lijevo, dok se ne odvoji od vijka 1 te ga spustite.

Pri stavljanju kotača pazite da je nosač rezervnog kotača pravilno postavljen prije zatezanja vijaka.

### Ljetne i zimske gume

Ako koristite zimske gume, rezervni kotač može imati ljetnu gumu.

Ako koristite rezervni kotač s ljetnom gumom: može se odraziti na upravljivost vozila, posebice na klizavoj površini ceste.

### Gume sa smjerom okretanja

Gume s unaprijed određenim smjerom okretanja ugrađujete s propisanim smjerom okretanja. Smjer okretanja raspoznat ćete po simbolu (primjerice strelica) koji se nalazi s bočne strane gume.

Sljedeće vrijedi za gume ugrađene u suprotnom smjeru od okretanja:

- Može utjecati na vozne osobine. Zamijenite ili popravite neispravnu gumu što prije i vratite je nazad na vozilo umjesto rezervnog kotača.
- Ne vozite brže od 80 km/h.
- Vozite posebice pažljivo na mokrim i snijegom pokrivenim površinama ceste.

## Pokretanje kablovima

### Pokretanje spojnim kablom

Ne pokrećite motor korištenjem punjača akumulatora.

Motor vozila s ispražnjenim akumulatorom može se pokrenuti pomoću kabela za pokretanje i akumulatora drugog vozila.

### ⚠ Upozorenje

Budite iznimno pažljivi kad vršite pokretanje kablovima. Svako odstupanje od sljedećih uputa može uzrokovati ozljede ili oštećenja koja mogu nastati uslijed eksplozije akumulatora, kao i oštećenja električnih sustava u oba vozila.

### ⚠ Upozorenje

Izbjegavajte kontakt akumulatora s očima, kožom, tkaninama i obojanim površinama. Tekućina

sadrži sumpornu kiselinu koja pri izravnom kontaktu uzrokuje ozljede i oštećenja.

- Nikada ne izlažite akumulator otvorenom plamenu ili iskrama.
- Ispražnjeni akumulator vozila se može smrznuti već pri temperaturi od 0 °C. Prije spajanja kabela za pokretanje odmrznite akumulator.
- Pri radu s akumulatorom zaštitite oči i koristite zaštitnu odjeću.
- Koristite pomoćni akumulator istog napona (12 V). Njegov kapacitet (Ah) ne smije biti znatno manji od ispražnjenog akumulatora.
- Koristite kablove za pokretanje s izoliranim štipaljkama i promjera najmanje 16 mm<sup>2</sup> (25 mm<sup>2</sup> za diesel motore).
- Ispražnjeni akumulator vozila ne odspajajte iz strujnog kruga vozila.
- Isključite sve nepotrebne električne potrošače.

- Za vrijeme postupka pokretanja ne nagnite se iznad akumulatora.
- Ne dozvolite da se polne stezaljke jednog kabela dotiču sa stezaljkama drugog kabela.
- Vozila ne smiju doći u kontakt jedno s drugim tijekom postupka pokretanja kablovima.
- Zategnite parkirnu kočnicu, mjenjač u praznom hodu.
- Otvorite zaštitne čepove pozitivnog priključka oba akumulatora.

Lijevak se nalazi u prtljažniku.

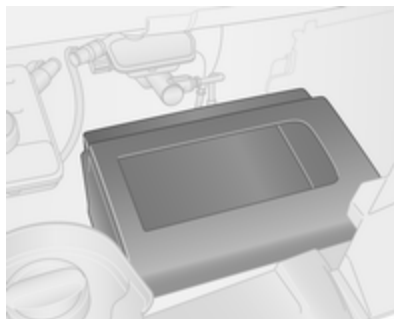

Uklonite poklopac za pristup akumulatoru.

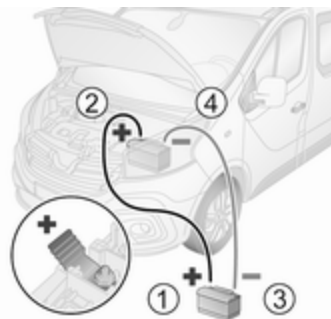

Redoslijed spajanja kablova:

1. Spojite crveni kabel na pozitivni terminal (1) pomoćnog akumulatora.
2. Spojite drugi kraj crvenog kabela na pozitivni terminal (2) ispražnjenog akumulatora.
3. Spojite crni kabel na negativni terminal (3) pomoćnog akumulatora.
4. Spojite drugi kraj crnog kabela na točku mase vozila (4), kao što je blok motora ili vijak nosača motora. Spojite što je dalje

moguće od ispražnjenog akumulatora vozila, ipak najmanje 60 cm.

Kablove postavite tako da ih ne može zahvatiti neki od pokretnih dijelova motora.

Za pokretanje motora:

1. Pokrenite motor vozila postupkom pokretanja kabelima.
2. Nakon 5 minuta, pokrenite drugi motor. Pokušaji pokretanja motora ne smiju trajati dulje od 15 sekundi i to u razmacima od 1 minute.
3. Pustite da oba motora rade približno 3 minute u praznom hodu s priključenim kablovima.
4. Uključite električne potrošače (npr. prednja svjetla, grijanje stražnjeg prozora) na vozilu koje se pokreće kablovima.
5. Pri skidanju kablova postupite točno suprotnim redoslijedom.

## Vučča

### Vučenje vozila

Karika za vuču je spremljena s alatom vozila ↻ 171.

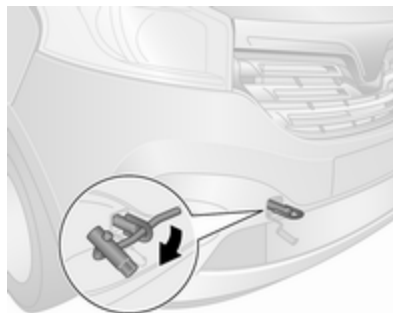

Prikladnim alatom oslobodite poklopac.

Uvijte ušicu za vuču u smjeru kazaljke sata u prednju točku za vuču i zategnite je do kraja pomoću ključa za kotač.

Pričvrstite užu za vuču - ili još bolje šipku za vuču - na kariku za vuču, nikada za odbojnik i dijelove prednjeg ovjesa.

### Oprez

Nemojte vući vozilo od iza. Prednja ušica za vuču smije se koristiti jedino za vuču, a ne za vraćanje vozila.

### Oprez

Aktivirajte brave za dijete na stražnjim vratima ako su stražnja sjedala zauzeta. Brave za dijete ↻ 30.

Uključite paljenje radi omogućenja rada zaustavnih svjetala, sirene i brisača vjetrobrana te lagano pomaknite kolo upravljača kako biste oslobodili bravu kola upravljača.

Mjenjač je u praznom hodu.

### Oprez

Lagano krenite. Izbjegavajte trzaje. Velike vučne sile mogu oštetiti vozilo.

Kad motor ne radi, potrebna je znatno veća sila za kočenje i upravljanje.

Kako biste spriječili ulaz ispušnih plinova iz vučnog vozila u putnički prostor, uključite sustav recirkulacije zraka ↻ 108 i zatvorite prozore.

Zatražite pomoć radionice.

Nakon vuče, odvijte kariku za vuču i zamijenite poklopac.

## Vučenje nekog drugog vozila

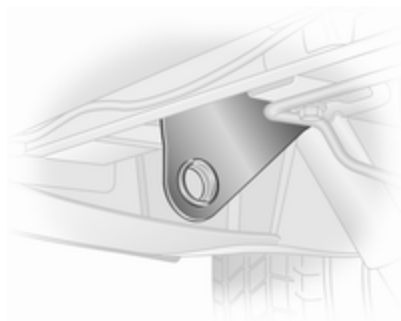

Fiksna kuka za vuču nalazi se ispod stražnjeg odbojnika.

Pričvrstite uže za vuču - ili još bolje šipku za vuču - na kariku za vuču, nikad za stražnju osovinu i dijelove ovjesa.

Stražnja karika za vuču se smije koristiti samo za vuču a ne za izvlačenje vozila.

### Opres

Lagano krenite. Izbjegavajte trzaje. Velike vučne sile mogu oštetiti vozilo.

Kuka prikolice ↻ 148.

## Njega izgleda

### Njega vanjštine

#### Brave

Brave su tvornički namazane visoko kvalitetnom mašću za cilindre brava. Koristite sredstvo za odmrzavanje samo kada je neophodno, jer to uklanja mast i utječe na funkciju brave. Nakon upotrebe sredstva za odmrzavanje, obratite se radionici radi podmazivanja brava.

#### Pranje

Lak vašeg vozila je izložen utjecajima okoline. Redovito operite i konzervirajte vozilo voskom. Kada koristite automatske autopraonice, odaberite program koji uključuje zaštitu voskom. Ograničenja za dijelove karoserije prekrivene filmom ili mat lakirane ili dekorativne trake, pogledajte "Poliranje i zaštita voskom".

Ptičji izmet, mrtve insekte, smolu, pelud i sl. odmah očistite, budući da sadrže agresivne sastojke koji mogu oštetiti lak.

Ako koristite autopraonicu, ponašajte se prema uputama proizvođača autopraonice. Brisače vjetrobrana i brisač stražnjeg prozora morate isključiti, a vanjske retrovizore morate sklopiti. Uklonite antenu i vanjsku opremu kao što su krovni nosači itd.

Ako vozilo perete ručno, pazite da su unutrašnje strane blatobrana dobro isprane.

Očistite rubove i preklope na otvorenim vratima i poklopcu motora kao i područja koja oni pokrivaju.

### Oprez

Uvijek upotrebljavajte sredstvo za čišćenje pH vrijednosti 4 do 9.

Ne upotrebljavajte sredstva za čišćenje na vrućim površinama.

Za podmazivanje šarki svih vrata obratite se radionici.

Prostor motora ne čistite mlazom pare ili mlazom pod visokim tlakom.

Vozilo temeljito isperite i obrišite kožnom krpom. Kožnu krpnu češće isperite. Za lakirane i za prozorske

površine koristite različite kožne krpe: ostaci voska na staklima smanjuju vidljivost.

Za uklanjanje mrlja od katrana ne koristite tvrde predmete. Na lakiranim površinama koristite sprej za uklanjanje katrana.

### Vanjska svjetla

Poklopci prednjih i drugih svjetala izrađeni su od plastike. Ne koristite abrazivna ili nagrizajuća sredstva, strugalo za led, te ih ne čistite dok su suhi.

### Poliranje i zaštita voskom

Vozilo redovito zaštitite voskom (barem kada voda više ne stvara kuglice). U suprotnom, lak će se isušiti.

Poliranje je potrebno samo ako je lak matirao ili ako su se za njega uhvatile tvrde supstance.

Sredstvo za poliranje sa silikonom stvara zaštitni sloj, te nije potrebno konzerviranje.

Nelakirane plastične dijelove karoserije ne tretirajte voskom ili sredstvima za poliranje.

Dijelove karoserije zaštićene mat filmom ili dekorativne trake ne smijete polirati, radi izbjegavanja svjetlucanja. Ne koristite programe s vrućim voskom u automatskim praonicama automobila ako je vozilo opremljeno tim dijelovima.

Mat lakirane dekorativne dijelove, na primjer poklopac kućišta ogledala, ne smijete polirati. U suprotnom, ti će dijelovi postati blistavi ili će se boja otopiti.

### Prozori i metlice brisača vjetrobrana

Prilkladna je meka krpa bez vlakana ili koža za staklo uz primjenu sredstva za čišćenje prozora i odstranjivača insekata.

Prilikom čišćenja stražnjeg stakla s unutarnje strane, obavezno brišite paralelno s grijaćim elementima kako ih ne biste oštetili.

Za mehaničko odstranjivanje leda upotrebljavajte uobičajeno strugalo za led oštih rubova. Strugalo čvrsto pritisnite uz staklo, kako ispod strugala ne bi dospjela prljavština koja može oštetiti staklo (ogrebotine).

Skinite čestice prljavštine sa zamazanih metlica pomoću mekane krpe i sredstva za čišćenje prozora. Jednako tako, s prozora uklonite sve naslage poput voska, ostataka insekata i sličnog.

Naslage leda, prljavština i neprekidno brisanje suhих prozora oštetit će ili čak uništiti metlice brisača.

### **Kotači i gume**

Ne koristite uređaje za čišćenje mlazom pod visokim tlakom.

Naplatke očistite pH neutralnim sredstvom za čišćenje kotača.

Naplaci su lakirani i mogu se njegovati istim sredstvima kao i karoserija.

### **Oštećenja laka**

Manja oštećenja laka popravite olovkom za retuširanje prije stvaranja korozije. Za popravak većih oštećenja ili područja s korozijom kontaktirajte radionicu.

### **Podvozje**

Neka područja podvozja vozila imaju PVC presvlaku dok druga kritična područja imaju dugotrajnu presvlaku od zaštitnog voska.

Nakon pranja podvozja, provjerite podvozje i ako je potrebno zašтите ga voskom.

Materijali od bitumena/gume mogu oštetiti PVC sloj. Radove na podvozju izvršite u radionici.

Prije i nakon zime, operite podvozje i provjerite sloj zaštitnog voska.

### **Oprema za vuču**

Ne čistite motku kuke za vuču mlazom pare ili mlazom pod visokim tlakom.

## **Njega unutrašnjosti**

### **Unutrašnji prostor i presvlake**

Unutrašnjost vozila, uključujući ploču s instrumentima i obloge, čistite samo suhom krpom ili sredstvom za čišćenje unutrašnjosti.

Sve kožne presvlake brišite čistom vodom i mekom krpom. U slučaju da je presvlaka jako zaprljana, koristite sredstvo za njegu kože.

Ploču s instrumentima i zaslone treba čistiti samo mekanom vlažnom krpom. Po potrebi upotrijebite blagu otopinu sa sapunom.

Presvlake od tkanine čistite pomoću usisavača i četke. Uklonite mrlje sredstvom za čišćenje presvlaka.

Tkanine u boji mogle bi izgubiti boju. Tako biste mogli dobiti vidljive razlike u boji, posebno kod svijetlih presvlaka. Mrlje koje se mogu ukloniti i mjesta na kojima se boja izbljedila trebalo bi čim prije očistiti.

Sigurnosne pojaseve čistite mlakom vodom ili sredstvom za čišćenje unutrašnjosti.

### Oprez

Zakačite čičak trake (Velcro) jer otvorene čičak trake na odjeći mogu oštetiti presvlaku sjedala.

Isto vrijedi i za odjeću s oštrim predmetima, kao što su patentni zatvarači ili pojasevi ili jeans s čavlicima.

### Plastični i gumeni dijelovi

Plastični i gumeni dijelovi se mogu očistiti istim sredstvom za čišćenje korištenim za karoseriju. Ako je potrebno koristite sredstvo za čišćenje unutrašnjosti. Ne koristite nijedno drugo sredstvo. Posebice izbjegavajte razrjeđivače i benzin. Ne koristite uređaje za čišćenje mlazom pod visokim tlakom.

## Servis i održavanje

Opće napomene .....	190
Servisne informacije .....	190
<b>Preporučene tekućine, sredstva za podmazivanje i dijelovi .....</b>	<b>192</b>
Preporučene tekućine i sredstva za podmazivanje .....	192

## Opće napomene

### Servisne informacije

Da bi Vaš automobil uvijek ispravno radio, ostao siguran u prometu i zadržao svoju vrijednost, važno je da se svi poslovi održavanja navedeni u servisnoj knjižici obavljaju u intervalima kako su navedeni.

Detaljan, najnoviji plan servisa za vozilo je dostupan u radionici.

Servisni zaslon ⇨ 85.

Oznaka motora ⇨ 195.

### Europski servisni intervali

Održavanje Vašeg vozila je potrebno svakih 40.000 km ili nakon 2 godine, što god prije nastupi, osim ako je na zaslonu servisa naznačeno drugačije.

Kraći servisni interval može vrijediti u slučaju većih opterećenja vozila, kao primjerice kod vozila taksi službe ili policijskih vozila.

Europski plan servisa vrijedi za sljedeće zemlje:

Andora, Austrija, Belgija, Danska, Estonija, Finska, Francuska, Grčka, Grenland, Hrvatska, Island, Irska, Italija, Latvija, Lihtenštajn, Litva, Luksemburg, Mađarska, Nizozemska, Norveška, Njemačka, Poljska, Portugal, Republika Češka, Slovačka, Slovenija, Španjolska, Švedska, Švicarska, Velika Britanija.

### Međunarodni servisni intervali

#### Izrael:

Održavanje Vašeg vozila je potrebno svakih 40.000 km ili nakon 1 godine, što god prije nastupi, osim ako je na zaslonu servisa naznačeno drugačije.

#### Albanija, Bosna i Hercegovina, Kosovo, Makedonija, Crna Gora, Srbija:

Održavanje Vašeg vozila je potrebno svakih 30.000 km ili nakon 2 godine, što god prije nastupi, osim ako je na zaslonu servisa naznačeno drugačije.



**Rumunjska, Bugarska, Moldavija, Cipar:**

Održavanje Vašeg vozila je potrebno svakih 30.000 km ili nakon 1 godine, što god prije nastupi, osim ako je na zaslonu servisa naznačeno drugačije.

**Australija, Novi Zeland:**

Održavanje Vašeg vozila je potrebno svakih 30.000 km ili nakon 2 godine, što god prije nastupi, osim ako je na zaslonu servisa naznačeno drugačije.

**Turska:**

Održavanje Vašeg vozila je potrebno svakih 20.000 km ili nakon 1 godine, što god prije nastupi, osim ako je na zaslonu servisa naznačeno drugačije.

**Maroko:**

Održavanje Vašeg vozila je potrebno svakih 15.000 km ili nakon 1 godine, što god prije nastupi, osim ako je na zaslonu servisa naznačeno drugačije.

**Južna Afrika:**

Održavanje Vašeg vozila je potrebno svakih 15.000 km ili nakon 1 godine, što god prije nastupi, osim ako je na zaslonu servisa naznačeno drugačije.

**Rusija, Ukrajina, Bjelorusija, Kazahstan:**

Održavanje Vašeg vozila je potrebno svakih 15.000 km ili nakon 1 godine, što god prije nastupi, osim ako je na zaslonu servisa naznačeno drugačije.

**Alžir, Tunis:**

Održavanje Vašeg vozila je potrebno svakih 10.000 km ili nakon 1 godine, što god prije nastupi, osim ako je na zaslonu servisa naznačeno drugačije.

**Međunarodni:**

Održavanje Vašeg vozila je potrebno svakih 10.000 km ili nakon 1 godine, što god prije nastupi, osim ako je na zaslonu servisa naznačeno drugačije.

Međunarodne zemlje uključuju:

Malta, Singapur.

**Međunarodni+:**

Održavanje Vašeg vozila je potrebno svakih 8.000 km ili nakon 1 godine, što god prije nastupi, osim ako je na zaslonu servisa naznačeno drugačije.

Međunarodne + zemlje uključuju: Treba definirati.

**Međunarodni++:**

Održavanje Vašeg vozila je potrebno svakih 5.000 km ili nakon 6 mjeseci, što prije nastupi, osim ako je na zaslonu servisa naznačeno drugačije.

Međunarodne ++ zemlje uključuju: Hong Kong.

**Potvrde**

Potvrda servisa se bilježi u Servisnoj i jamstvenoj knjižici. Servisna radionica upisuje datum i kilometražu i potvrđuje žigom i potpisom.

Provjerite je li Servisna i jamstvena knjižica pravilno ispunjena, jer je dokaz kontinuiranog servisiranja neophodan za zadovoljavanje uvjeta

jamstva ili zahtjeva dobre volje, a također je i korisno prilikom prodaje vozila.

### **Servisni zaslon**

Servisni interval se temelji na nekoliko parametara ovisno o uporabi.

Servisni zaslon, smješten u vozačevom informacijskom centru (DIC), pokazuje kada je na redu sljedeći servis. Zatražite pomoć radionice.

Servisni zaslon ⇨ 85.

## **Preporučene tekućine, sredstva za podmazivanje i dijelovi**

### **Preporučene tekućine i sredstva za podmazivanje**

Koristite jedino proizvode koji zadovoljavaju preporučene specifikacije.

#### **⚠ Upozorenje**

Radni materijali su opasni i mogu biti otrovni. Rukujte pažljivo. Obratite pažnju na informacije navedene na spremnicima.

### **Motorno ulje**

Motorno ulje je označeno prema svojoj kvaliteti i viskozitetu. Kvaliteta je važnija od viskoziteta kada birate koje ćete motorno ulje koristiti. Kvaliteta ulja osigurava npr. čistoću motora, zaštitu od trošenja i kontrolu starenja ulja, dok klasa viskoziteta daje informaciju o debljini uljnog filma u temperaturnom području.

Dexos je najnovija kvaliteta motornog ulja, koja pruža optimalnu zaštitu za benzinske i dizelske motore. Ako nije dostupno, moraju se koristiti druga motorna ulja navedenih kvaliteta.

Odaberite prikladno motorno ulje temeljem njegove kvalitete i sukladno minimalnoj temperaturi okoline ⇨ 196.

### **Nadolijevanje motornog ulja**

Motorna ulja raznih proizvođača i marki se mogu miješati sve dok su u skladu sa zahtijevanom kvalitetom i viskozitetom motornog ulja.

Izričito je zabranjena uporaba samo motornih ulja kvalitete ACEA A1/B1 ili samo A5/B5 jer mogu prouzročiti dugotrajno oštećenje motora u određenim uvjetima rada.

Odaberite prikladno motorno ulje temeljem njegove kvalitete i sukladno minimalnoj temperaturi okoline ⇨ 196.

### **Dodatni aditivi za motorno ulje**

Korištenje dodatnih aditiva za motorna ulja može prouzročiti oštećenje i obezvrijediti jamstvo.

**Klase viskoziteta motornog ulja**

SAE klasa viskoziteta daje informaciju o debljini uljnog filma.

Multigrade ulje označavaju dvije oznake, na primjer SAE 5W-30. Prva oznaka, nakon koje slijedi slovo W, označava viskozitet niske temperature dok se druga oznaka odnosi na viskozitet visoke temperature.

Odaberite odgovarajuću klasu viskoziteta ovisno o minimalnoj temperaturi okoline ⇨ 196.

Sve preporučene kvalitete viskoziteta prikladne su za korištenje pri visokim vanjskim temperaturama.

**Rashladno sredstvo i antifriz**

Upotrebljavajte isključivo dugovječnu rashladnu tekućinu s antifrizom i bez silikata (LLC) koja je odobrena za vozilo. Kontaktirajte radionicu.

Sustav je tvornički napunjen rashladnim sredstvom za izvanrednu zaštitu od korozije i smrzavanja do približno -28 °C. Ova koncentracija se treba održavati tijekom cijele godine. Korištenje dodatnih aditiva za

rashladno sredstvo namijenjeno za dodatnu zaštitu od korozije ili za brtvljenje manjih istjecanja može prouzročiti probleme u radu. Odgovornost za posljedice zbog korištenja dodatnih aditiva za rashladno sredstvo će biti odbijena.

**Tekućina za kočnice**

Tijekom vremena, tekućina za kočnice upija vlagu koja će smanjiti efikasnost kočnica. Stoga je tekućinu za kočnice potrebno zamijeniti u navedenom intervalu.

**AdBlue**

Upotrebljavajte samo AdBlue za smanjenje dušičnih oksida u ispušnim plinovima ⇨ 129.

## Tehnički podaci

<b>Identifikacija vozila</b> .....	<b>194</b>
Identifikacijski broj vozila .....	194
Identifikacijska pločica .....	195
Identifikacija motora .....	195
<b>Podaci vozila</b> .....	<b>196</b>
Preporučene tekućine i maziva .....	196
Podaci o motoru .....	197
Masa vozila .....	199
Dimenzije vozila .....	202
Količine .....	206
Tlak u gumama .....	207

## Identifikacija vozila

### Identifikacijski broj vozila



Identifikacijski broj vozila je vidljiv kroz vjetrobran.

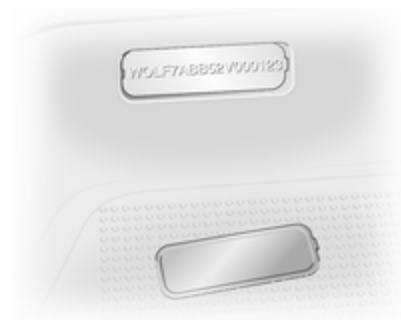

Identifikacijski broj vozila (VIN) nalazi se i ispod plastičnog poklopca na pragu desnih vrata.

## Identifikacijska pločica



Identifikacijska pločica nalazi se na stupu prednjih desnih vrata.

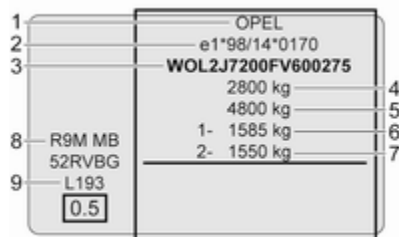

Podaci na identifikacijskoj pločici:

- 1 : Proizvođač
- 2 : Broj odobrenja
- 3 : Identifikacijski broj vozila
- 4 : Najveća dopuštena masa vozila u kg
- 5 : Najveća dopuštena kombinirana masa u kg
- 6 : Maksimalno dozvoljeno opterećenje prednje osovine u kg
- 7 : Maksimalno dozvoljeno opterećenje stražnje osovine u kg
- 8 : Kodiranje motora
- 9 : Podaci specifični za vozilo ili specifični za državu

### Napomena

VIN pločica na vašem vozilu može se razlikovati od pokazane ilustracije.

Opterećenje prednje i stražnje osovine zajedno ne smije prekoračiti najveću dopuštenu masu. Na primjer, u slučaju da je opterećenje prednje osovine potpuno iskorišteno, tada se stražnja osovina može opteretiti samo još do najveće dopuštene mase.

Tehnički podaci su određeni u skladnosti s EU normama. Zadržavamo pravo izmjene. Podaci u dokumentima vozila uvijek imaju prednost pred podacima u ovom priručniku.

## Identifikacija motora

Tablice tehničkih podataka prikazuju identifikacijski kod motora. Podaci o motoru ⇨ 197.

Kako biste utvrdili odgovarajući motor, potražite snagu motora u EEC Certifikatu sukladnosti koji je isporučen s vozilom ili u drugim nacionalnim dokumentima za registraciju vozila.

Uz pomoć identifikacijskog broja vozila (VIN) moguće je odrediti i tip motora koji je ugrađen u Vaše vozilo. Dodatne informacije potražite u radionici.

## Podaci vozila

### Preporučene tekućine i maziva

#### Potrebna kvaliteta motornog ulja

##### Kvaliteta motornog ulja: Europa

dexos 2 ✓

Za zemlje s međunarodnim servisnim intervalom ⇨ 190, možete koristiti kvalitete ulja navedene ispod:

##### Kvaliteta motornog ulja: Međunarodni

dexos 2 ✓

GM-LL-A/B-025 ✓

ACEA C3 ✓

diesel motori s DPF

ACEA A3/B4 ✓

diesel motori bez DPF

## Klase viskoziteta motornog ulja

### Temperatura okoline

do -25 °C SAE 5W-30 ili  
SAE 5W-40

ispod -25 °C SAE 0W-30 ili  
SAE 0W-40

## Podaci o motoru

Prodajna oznaka	1.6 CDTi BiTurbo 120 <sup>1)</sup>	1.6 CDTi 90 <sup>2)</sup>	1.6 CDTi 115 <sup>2)</sup>	1.6 CDTi BiTurbo 120 <sup>2)</sup>	1.6 CDTi BiTurbo 140 <sup>2)</sup>
Identifikacijski kod motora	R9M 450	R9M 408	R9M 408	R9M 450	R9M 450
Broj cilindara	4	4	4	4	4
Zapremina motora [cm <sup>3</sup> ]	1598	1598	1598	1598	1598
Snaga motora [kW] (KS)	88 (120)	66 (90)	85 (115)	88 (120)	103 (140)
pri okr/min	3500	3500	3500	3500	3500
Okretni moment [Nm]	320	260	300	320	340
pri okr/min	1500	1500	1750	1500	1750
Vrsta goriva	Diesel	Diesel	Diesel	Diesel	Diesel

1) Euro 4.

2) Euro 5.

## 198 Tehnički podaci

Prodajna oznaka	1.6 CDTi 95 <sup>3)</sup>	1.6 CDTi 115 <sup>3)</sup>	1.6 CDTi BiTurbo 125 <sup>3)</sup>	1.6 CDTi BiTurbo 145 <sup>3)</sup>
Identifikacijski kod motora	R9M 413	R9M 413	R9M 452	R9M 452
Broj cilindara	4	4	4	4
Zapremina motora [cm <sup>3</sup> ]	1598	1598	1598	1598
Snaga motora [kW] (KS) pri okr/min	70 (95) 3500	85 (115) 3500	92 (125) 3500	107 (145) 3500
Okretni moment [Nm] pri okr/min	260 1500	300 1500	320 1500	340 1500
Vrsta goriva	Diesel	Diesel	Diesel	Diesel

3) Euro 6 s AdBlue.

AdBlue ↻ 129.



## Masa vozila

### Masa praznog vozila, osnovni model

Opcijska i dodatna oprema povećavaju masu praznog vozila.

Informacije o opterećenju ↗ 76.

Model vozila	Motor	Razmak osovina	Krov	Klasa nosivosti	Oznaka najveće mase vozila	Masa praznog vozila <sup>4)5)</sup>
Van	R9M	L1	H1	1000	2700	1661
				1200	2900	1661
			H2	1200	2900	1760-1771
		L2	H1	1200	2900	1691-1695
				H2	1200	2900

4) Masa praznog vozila i najveća dopuštena masa vozila povećava se na modelima opremljenima opremom za vožnju po lošim cestama - vidi VIN pločicu.

5) Minimalna masa vozila prema tipskom odobrenju (Type Approval), uključujući sve tekućine, alate vozila i 90 % pun spremnik goriva. Isključuje masu vozača i opcije koje se mogu ukloniti, na primjer rezervni kotač, pregradu i klizna bočna utovarna vrata. Konačna masa može varirati, ovisno o specifikacijama vozila, na primjer opcijama, uklonjenim opcijama i opremi.

## 200 Tehnički podaci

Model vozila	Motor	Razmak osovina	Krov	Klasa nosivosti	Oznaka najveće mase vozila	Masa praznog vozila <sup>4)5)</sup>
Combi	R9M	L1	H1	1000	2700	1901
				1200	2900	1901
		L2	H1	1200	2900	1901

4) Masa praznog vozila i najveća dopuštena masa vozila povećava se na modelima opremljenima opremom za vožnju po lošim cestama - vidi VIN pločicu.

5) Minimalna masa vozila prema tipskom odobrenju (Type Approval), uključujući sve tekućine, alate vozila i 90 % pun spremnik goriva. Isključuje masu vozača i opcije koje se mogu ukloniti, na primjer rezervni kotač, pregradu i klizna bočna utovarna vrata. Konačna masa može varirati, ovisno o specifikacijama vozila, na primjer opcijama, uklonjenim opcijama i opremi.

Model vozila	Motor	Razmak osovina	Krov	Klasa nosivosti	Oznaka najveće mase vozila	Masa praznog vozila <sup>4)5)</sup>
Platform cab	R9M	L2	H1	1200	2900	1550

4) Masa praznog vozila i najveća dopuštena masa vozila povećava se na modelima opremljenima opremom za vožnju po lošim cestama - vidi VIN pločicu.

5) Minimalna masa vozila prema tipskom odobrenju (Type Approval), uključujući sve tekućine, alate vozila i 90 % pun spremnik goriva. Isključuje masu vozača i opcije koje se mogu ukloniti, na primjer rezervni kotač, pregradu i klizna bočna utovarna vrata. Konačna masa može varirati, ovisno o specifikacijama vozila, na primjer opcijama, uklonjenim opcijama i opremi.

Model vozila	Motor	Razmak osovina	Razina uređenja	Dodatne minimalne mase (pribl.) <sup>6)</sup>		
				Prednja osovina	Stražnja osovina	Ukupno
Dupla kabina	R9M	L1	Osnovni	24	61	85
			Srednji tonovi	27	69	96
			Gornji	32	78	110
		L2	Osnovni	31	54	85
			Srednji tonovi	35	61	96
			Gornji	41	69	110

6) Ukupna masa može varirati, ovisno o specifikaciji vozila, na primjer opcijama, uklonjenim opcijama i opremi. Pogledajte identifikacijsku pločicu na desnom dovratnom stupu.

## Dimenzije vozila

Tip Razmak osovina	Van		Combi		Dupla kabina		Platform cab
	L1	L2	L1	L2	L1	L2	L2
Duljina [mm]	4999	5399	4999	5399	4999	5399	5399
Širina bez vanjskih retrovizora [mm]	1956	1956	1956	1956	1956	1956	1956
Širina s dva vanjska retrovizora [mm]	2283	2283	2283	2283	2283	2283	2185
Visina - neopterećen (bez antene) [mm]							
H1	1971	1971	1971	1971	1971	1971	2700
H2	2465	2465	–	–	–	–	–
Međuosovinski razmak [mm]	3098	3498	3098	3498	3098	3498	3498
Širina traga kotača [mm]							
Prednje	1615	1615	1615	1615	1615	1615	1615
Stražnje	1628 <sup>7)</sup>	1628 <sup>7)</sup>	1628	1628	1628	1628	1628

7) 1630 s visinom H2 krova.

## Dimenzije teretnog prostora

Razmak osovina	Van			
	L1	L2	H1	H2
Visina krova	H1	H2	H1	H2
Maksimalna visina otvora stražnjih vrata [mm]	1320	1820	1320	1820
Širina otvaranja stražnjih vrata (na podu) [mm]	1391	1391	1391	1391
Maksimalna visina teretnog prostora [mm]	1387	1898	1387	1898
Maksimalna širina tovarnog prostora [mm]	1662	1662	1662	1662
Širina između blatobrana kotača [mm]	1268	1268	1268	1268
Maksimalna duljina poda utovarnog prostora [mm]	2537	2537	2937	2937
Maksimalna duljina poda utovarnog prostora - do suvozačevog sjedala [mm] <sup>8)</sup>	2950	2950	3350	3350
Maksimalna duljina poda utovarnog prostora - do suvozačevog prostora za noge [mm] <sup>8)</sup>	3815	3815	4150	4150
Visina utovara, neopterećen [mm]	552	527	552	525
Širina otvora kliznih bočnih vrata [mm]	1229	1229	1229	1229
Širina otvora kliznih bočnih vrata - na 100 mm od poda [mm]	1030	1030	1030	1030
Visina otvora kliznih bočnih vrata [mm]	1284	1284	1284	1284

8) S funkcijom produljenja teretnog prostora.

Razmak osovina	Combi	
	L1	L2
Visina krova	H1	H1
Maksimalna visina otvora stražnjih vrata [mm]	1295	1295
Širina otvaranja stražnjih vrata (na podu) [mm]	1391	1391
Maksimalna visina teretnog prostora [mm]	1369	1369
Maksimalna širina tovarnog prostora [mm]	1662	1662
Širina između blatobrana kotača [mm]	1268	1268
Maksimalna duljina poda utovarnog prostora [mm]	736/1650 <sup>9)</sup>	1136/2050 <sup>9)</sup>
Visina utovara, neopterećen [mm]	552	552
Širina otvora kliznih bočnih vrata [mm]	1229	1229
Širina otvora kliznih bočnih vrata - na 100 mm od poda [mm]	1030	1030
Visina otvora kliznih bočnih vrata [mm]	1284	1284

9) Ovisno o broju sjedala.

<b>Razmak osovina</b>	<b>Dupla kabina</b>	
	<b>L1</b>	<b>L2</b>
<b>Visina krova</b>	<b>H1</b>	<b>H1</b>
Maksimalna visina otvora stražnjih vrata [mm]	1320	1320
Širina otvaranja stražnjih vrata (na podu) [mm]	1391	1391
Maksimalna visina teretnog prostora [mm]	1387	1387
Maksimalna širina tovarnog prostora [mm]	1662	1662
Širina između blatobrana kotača [mm]	1268	1268
Maksimalna duljina poda utovarnog prostora [mm]	2023	2423
Maksimalna duljina poda utovarnog prostora - iza stražnjih sjedala [mm]	1340	1740
Visina utovara, neopterećen [mm]	552	552
Širina otvora kliznih bočnih vrata [mm]	1229	1229
Širina otvora kliznih bočnih vrata - na 100 mm od poda [mm]	1030	1030
Visina otvora kliznih bočnih vrata [mm]	1284	1284

**Količine****Motorno ulje**

<b>Motor</b>	<b>R9M 408</b>	<b>R9M 450, R9M 413, R9M 452</b>
Motorno ulje uključujući filter [l] (pribl.)	6,0	7,4
između MIN i MAX [l] (pribl.)	2,1	3,5

---

**Spremnik goriva**

Spremnik goriva, nominalni kapacitet [l] 80

---

**Spremnik sredstva AdBlue**

AdBlue, nominalni kapacitet [l] 22,5

---



## Tlak u gumama

Gume	Tlak u gumama za puno opterećenje <sup>10)</sup>	
	Prednje [kPa/bar] (psi)	Stražnje [kPa/bar] (psi)
205/65 R16 C	380/3,8 (55)	420/4,2 (61)
215/65 R16 C	310/3,1 (45)	340/3,4 (49)
195/75 R16 C	380/3,8 (55)	420/4,2 (61)
215/60 R17 C	350/3,5 (51) <sup>11)</sup>	390/3,9 (57) <sup>12)</sup>

<sup>10)</sup> Tlak u rezervnom kotaču treba biti prema najvećoj navedenoj vrijednosti u tablici.

<sup>11)</sup> Combi: 320/3,2 (46) za vožnju izvan autocesta ispod 160 km/h.

<sup>12)</sup> Combi: 350/3,5 (51) za vožnju izvan autocesta ispod 160 km/h.

Naljepnica s informacijama o tlaku u gumama na okviru vozačevih vrata odnosi se na originalne gume i odgovarajuće tlakove u gumama. Uvijek napumpajte gume na tlak pokazan na naljepnici.

Naljepnica s podacima o tlaku u gumama ↪ 173.

## Informacije stranke

Informacije stranke .....	208
Izjava o sukladnosti .....	208
<b>Bilježenje i tajnost podataka vozila .....</b>	<b>210</b>
Snimači podataka događaja ....	210
Identifikacija radijske frekvencije (RFID) .....	210

## Informacije stranke

### Izjava o sukladnosti

#### Sustavi radijskog prijenosa

Ovo vozilo je opremljeno sustavima koji prenose i/ili primaju radio valove koji su podložni Direktivi 1999/5/EC. Ti sustavi sukladni su osnovnim zahtjevima i drugim važećim uvjetima Direktive 1999/5/EC. Preslike originalne Izjave o sukladnosti mogu se pronaći na našoj web stranici.

#### Sustavi radara

Izjave pojedinih zemalja o sukladnosti sustava radara nalaze se na sljedećoj stranici:

**European Union**

EC Directive: 1999/5/EC  
 Manufacturer: Delphi Electronics & Safety  
 Model / Type Designation: L2C0038TR  
 Description / Intended Use:  
 Electronically Scanned Radar (ESR),  
 a 76.5GHz adaptive cruise control system  
 radar fitted to motor vehicles at vehicle  
 manufacture  
 Applied Standards:  
 47 CFR Part 15  
 CEPT ERC Recommendation 70-03  
 EN 60950  
 EN 301 091  
 European Commission Directive  
 2006/28/EC

I declare that the product referenced  
 above is in compliance with the essential  
 requirements and other relevant  
 provisions of Directive 1999/5/EC, on the  
 approximation of the laws of the member  
 states relating to Directive 1999/5/EC.

**Brazil**

Modelo: L2C0038TR



1071-10-3451



0107897843800248

Este equipamento  
 opera em caráter  
 secundário, isto é,  
 não tem direito a  
 proteção contra  
 interferência  
 prejudicial, mesmo de estações do  
 mesmo tipo, e não pode causar  
 interferência a sistemas operando em  
 caráter primário

**Indonesia**

14785/POSTEL/2010  
 1982

**Jordan**

Type Approval No.: TRC/LPD/2009/87  
 Equipment Type: Low Power Device (LPD)

**Malaysia**

Approval #: B 05358

**Moldova**

8526

**Morocco**

AGREE PAR L'ANRT MAROC  
 Numéro d'agrément :  
 MR 4838 ANRT 2009  
 Date d'agrément : 22/5/2009

**Singapore**

Complies with  
 IDA Standards  
 DA105753

**South Africa**

TA-2009/163  
 APPROVED

**South Korea**

방송통신위원회  
 인가번호 : KCC-0809R42008TR

**Taiwan**

CCAB09LP4590T3

**UAE**

TRA  
 REGISTERED No:  
 0018923/09  
 DEALER No:  
 DA0047809/10

**United States of America and Canada**

Model / FCC ID: L2C0038TR IC: 3432A-0038TR

This device complies with Part 15 of the FCC Rules  
 and with Industry Canada license-exempt RSS  
 standard(s). Operation is subject to the following  
 two conditions: (1) This device may not cause  
 harmful interference, and (2) This device must  
 accept any interference received, including  
 interference that may cause undesired operation.

Le présent appareil est conforme aux CNR  
 d'industrie Canada applicables aux appareils  
 radio exempts de licence. L'exploitation est  
 autorisée aux deux conditions suivantes: (1)  
 l'appareil ne doit pas produire de brouillage, et  
 (2) l'utilisateur de l'appareil doit accepter tout  
 brouillage radioélectrique subi, même si le  
 brouillage est susceptible d'en compromettre le  
 fonctionnement.

Note: Changes or modifications not expressly  
 approved by the party responsible for compliance  
 could void the user's authority to operate the  
 equipment. The term "IC:" before the radio  
 certification number only signifies that Industry  
 Canada technical specifications were met.

Note: This equipment complies with radiation  
 exposure limits set forth for an uncontrolled  
 environment. This equipment should be installed  
 and operated with minimum distance of 20 cm  
 between the radiator and your body.

## Bilježenje i tajnost podataka vozila

### Snimači podataka događaja

#### Moduli spremanja podataka u vozilu

Veći broj elektroničkih komponenata vozila sadrže module za spremanje podataka koji privremeno ili trajno spremaju tehničke podatke o stanju vozila, događajima i pogreškama. Općenito, te tehničke informacije dokumentiraju stanje dijelova, modula, sustava ili okruženja.

- radni uvjeti komponenata sustava (npr. razine punjenja)
- poruke o stanju vozila i njegovim pojedinim komponentama (npr. broj okretaja kotača / brzina vrtnje, usporavanje, bočno ubrzanje)
- disfunkcije i neispravnosti važnih komponenata sustava

- reakcije vozila u posebnim situacijama u vožnji (npr. napuhavanje zračnog jastuka, uključivanje sustava regulacije stabilnosti)
- uvjeti okruženja (npr. temperatura)

Ti su podaci isključivo tehnički i pomažu kod utvrđivanja i ispravljanja pogrešaka, kao i za optimiranje funkcija vozila.

Profili kretanja koji označavaju prijedene rute ne mogu se stvoriti tim podacima.

Ako se koriste usluge (npr. radovi popravaka, servisni postupci, jamstveni slučajevi, osiguranje kvalitete), zaposlenici servisne mreže (uključujući proizvođača) mogu pročitati te tehničke informacije iz modul spremanja podataka o događajima i pogreškama pomoću posebnih dijagnostičkih uređaja. Ako je potrebno, više informacija potražite u takvim radionicama. Nakon ispravljanja pogreške, podaci se brišu iz modula spremanja pogrešaka ili se stalno prebrisuju.

Prilikom korištenja vozila mogu se pojaviti situacije u kojima se tehnički podaci koji se odnose na druge informacije (izvješće o nezgodi, oštećenja vozila, izjave svjedoka i sl.) mogu pridružiti određenoj osobi - po mogućnosti uz pomoć stručnjaka.

Dotadne funkcije koje su ugovorno određene s klijentom (npr. određivanje položaja vozila u slučajevima nužde) omogućuju prijenos posebnih podataka iz vozila.

## Identifikacija radijske frekvencije (RFID)

Tehnologija RFID koristi se na nekim vozilima za funkcije poput nadzora tlaka u gumama i zaštitu sustava paljenja. Koristi se i za praktične funkcije poput radiofrekvencijskog daljinskog upravljanja za zaključavanje/otključavanje vrata i pokretanje motora, te za odašiljače ugrađene u vozila za otvaranje garažnih vrata. Tehnologija RFID na Opel vozilima ne koristi i ne bilježi osobne podatke ili poveznice na neke druge Opel sustave koji sadrže osobne informacije.



## Kazalo pojmova

<b>A</b>	
AdBlue.....	91, 96, 129, 192
Aditivi za motorna ulja.....	192
AGM akumulator.....	158
Akumulator .....	158
Akumulator, pokretanje kablovima.....	183
Akumulator s upijajućom mrežicom od fiberglasa.....	158
Akumulator vozila.....	183
Alat .....	171
Alat vozila.....	171, 185
Antifriz.....	155
Armatura ploča.....	10
Automatska kontrola svjetla .....	100
Automatsko isključivanje goriva.	124
Automatsko smanjenje zaslijepljenosti .....	41
Automatsko zaključavanje .....	30
Autostop.....	123, 125
<b>B</b>	
Bilježenje i tajnost podataka vozila.....	210
Blokada motora .....	38
BlueInjection.....	129
Bočna svjetla.....	99
Bočni pokazivači smjera .....	163
Bočni zračni jastuci .....	59
Brave na vratima.....	24
Brave za dijete .....	30
Brisač/sustav pranja stražnjeg prozora .....	80
Brisač/sustav pranja vjetrobrana .	79
Brojač dnevno prijeđenih kilometara .....	83
Brojač kilometara .....	83
Brzinomjer .....	83, 93
<b>C</b>	
Car Pass .....	20
<b>Č</b>	
Čišćenje vozila.....	186
<b>D</b>	
Daljinski upravljač.....	21
Deaktiviranje zračnog jastuka	60, 88
DEF .....	129
Dimenzije vozila .....	202
Dizalica.....	171
Dizalica vozila.....	171
Dovod zraka .....	118
DPF (filtrar čestica ispuha dizela)	128
Držači boca.....	71
Držači šalice .....	70
Držač kovanica.....	69
Držač tableta.....	69
Držač telefona.....	69
Dubina šare .....	176
Dugo svjetlo .....	92, 100

Dulje parkiranje vozila.....	152, 158
Dupla kabina.....	71
Džepovi u prednjim vratima.....	71

**E**

ECO način rada.....	119
Ekonomična vožnja.....	119
Električna oprema.....	81
Električni prozori .....	41
Električni sustav.....	166
Električno podešavanje .....	39
Elektronički program stabilnosti .....	90, 137, 149
Elektronički sustav kontrole klime .....	109
Elektroničko snimanje podataka... 41	

**F**

Fiksni otvori za provjetranje ...	118
Filtar čestica.....	128
Filtar krutih čestica .....	128
Filtar za dizel .....	159
Filtar za pelud .....	118
Funkcija Autostop.....	92
Funkcija povećane kontrole proklizavanja.....	136, 137
Funkcija produljenja teretnog prostora.....	71

**G**

Gorivo za dizelske motore .....	146
Graničnik brzine.....	83
Grijač rashladnog sredstva.....	112
Grijani retrovizori .....	40
Grijanje .....	48
Grijanje sjedala.....	48
Grijanje stražnjeg prozora .....	43
Grijanje stražnjeg stakla.....	15
Grijanje vanjskih ogledala.....	15
Gume .....	172
Gume sa smjerom okretanja 172, 182	

**H**

Hlađenje (A/C).....	108
Hladnjak pretinca za rukavice ...	118

**I**

Identifikacija motora.....	195
Identifikacija radijske frekvencije (RFID).....	210
Identifikacijska pločica .....	195
Identifikacijski broj vozila .....	194
Indikatori.....	83
Indikator protoka zraka u motoru	155
Informacije o opterećenju .....	76
Informacije za prvu vožnju.....	6
Informacijski centar vozača.....	93
Informacijski zaslani.....	93
Info-zaslon.....	93
Isključite motor.....	89

Isključivanje sustava vozila .....	124
Isofix sigurnosni sustavi za dijete	68
Ispuh motora .....	128
Ispušni plinovi.....	128, 185
Izjava o sukladnosti.....	208

**K**

Kamera okrenuta prema natrag	144
Karika za vuču.....	171, 185
Katalizator .....	128
Klase viskoziteta motornog ulja..	192
Klima uređaj .....	108
Klizna vrata .....	31
Klupa.....	71
Ključevi .....	20
Ključevi, brave.....	20
Ključ za kotače.....	171
Kočnice .....	134, 157
Kočni sustav .....	89
Količine .....	206
Komplet za popravak gume .....	177
Komplet za prvu pomoć .....	75
Kontrola brzine praznog hoda... 124	
Kontrola klime .....	15
Kontrola osvjetljenja ploče s instrumentima .....	103
Kontrola vozila .....	120
Kontrole.....	78
Kontrole na kolu upravljača.....	78
Kontrole za telefon.....	78

Kontrolna svjetla.....	85
Kontrolno svjetlo kvara .....	89
Konveksni oblik .....	39
Korištenje ovog priručnika .....	3
Kotači i gume .....	172
Kretanje .....	17
Krovni nosač .....	75
Kuka poklopca kotača.....	171
Kuka za vuču.....	148
Kuke za kapute.....	70
Kutija s osiguračima.....	167
Kutija s osiguračima ploče s instrumentima .....	167
Kutija za spremanje.....	71
Kvar.....	185
<b>L</b>	
Lanci za snijeg .....	177
LED reflektori.....	103
<b>M</b>	
Masa vozila .....	199
Mjenjač .....	16
Mjerač broja okretaja .....	84
Mjerač goriva .....	84
Mjerači.....	83
Mjerač potrošnje goriva.....	84
Mjesta postavljanja sigurnosnog sustava za dijete .....	63
Motorno ulje .....	154, 192, 196, 206

**N**

Naljepnice na vjetrobranu.....	41
Naljepnice za ceste s naplatom....	41
Naslone za glavu .....	44
Naslon za ruku .....	48
Niska razina goriva .....	92
Njega izgleda.....	186
Njega unutrašnjosti .....	188
Njega vanjšine .....	186

**O**

Ocjena ekonoičnosti.....	96
Odmagljivanje i odmrzavanje.....	15
Odzračivanje sustava dizel goriva .....	159
Ogledala.....	39, 40
Ogledalo u unutrašnjosti.....	40
Ograničavač brzine.....	142
Ograničavač maksimalne brzine..	142
Opasnost, upozorenje i oprez .....	4
Opće napomene .....	148
Oprema i modifikacije vozila .....	152
Osigurači .....	166
Oslobađanje zaklopnih vrata prtljažnika u hitnom slučaju.....	33
Osvjetljenje ploče s instrumentima .....	166
Osvjetljenje pretinca za rukavice	105
Osvjetljenje prtljažnika.....	104
Osvjetljenje unutrašnjosti.....	103

Otključavanje vozila .....	6
Otvorena vrata .....	93
Otvori za provjetravanje.....	117
Oznaka motora.....	195
Oznaka potrošnje goriva.....	94, 96
Oznaka zračnog jastuka.....	55, 60
Oznake guma .....	172

**P**

Parkiranje .....	19, 127
Parkirna kočnica .....	135
Pepeljare .....	82
Podaci o motoru .....	197
Podaci vozila.....	196
Podesivi otvori za provjetravanje	117
Podešavanje kola upravljača ...	9, 78
Podešavanje naslona za glavu .....	8
Podešavanje ogledala .....	8
Podešavanje sjedala .....	7, 46
Podešavanje snopa prednjih svjetala .....	100
Podna mreža za prtljagu.....	74
Podsjetnik za sigurnosni pojas ...	88
Pojasevi.....	52
Pokazivač smjera .....	87
Poklopac motora .....	153
Poklopci kotača .....	177
Poklopci svjetla, zamagljeni.....	103
Pokretanje i rukovanje.....	121
Pokretanje motora.....	17, 123



Pokretanje spojnim kablom .....	183
Polica na ploči s instrumentima....	69
Polica za dokumente.....	70
Položaji kontakt brave .....	121
Položaj sjedala .....	45
Pomoćni grijач.....	112
Pomoć pri kočenju .....	135
Pomoć pri kretanju na uzbrdici .	135
Pomoć pri parkiranju .....	142
Pomoć za stabilnost prikolice ....	149
Poruke.....	94
Poruke greške.....	94
Poruke upozorenja.....	94
Poruke vozila .....	94
Potrošnja goriva - CO <sub>2</sub> emisija . .	147
Pranje vozila.....	186
Predgrijanje .....	91
Predgrijavanje.....	123
Prednja sjedala.....	45
Prednja svjetla.....	99, 100, 161
Prednja svjetla pri vožnji u inozemstvu .....	101
Prednja svjetla u kabini.....	103
Prednja svjetla za maglu.....	99, 102
Prednje spremište.....	70
Prednji pokazivači smjera .....	162
Prednji zračni jastuci .....	58
Pregled ploče s instrumentima ....	10
Prekidač svjetala .....	99

Prekid dovoda goriva pri vožnji s oduzetim gasom .....	125
Preklapanje prednjeg srednjeg suvozačevog sjedala.....	47
Preklapanje sjedala .....	47
Preklapanje središnjeg naslona sjedala.....	70
Prekrivač prtljažnika .....	73
Preporučene tekućine i maziva .	196
Preporučene tekućine i sredstva za podmazivanje .....	192
Prerada vozila na kraju radnog vijeka .....	152
Presvlake.....	188
Pretinac za rukavice .....	69
Priključak za prikolice.....	148
Priključci za napajanje .....	81
Prilagodljiva prednja svjetla .....	101
Pritisak guma .....	173
Privremeni rezervni kotač.....	182
Probušena guma.....	180
Program elektroničke stabilnosti isključen .....	90
Promjena veličine guma i kotača	176
Protuprovalni alarmni sustav .....	36
Protuprovalni sustav zaključavanja .....	35
Provjere vozila.....	153
Provjetravanje.....	107
Prozori.....	41

Prtljažnik .....	33, 73
Punjenje goriva .....	146
Putno računalo .....	96

## R

Rashladno sredstvo.....	155
Rashladno sredstvo i antifriz.....	192
Rashladno sredstvo motora .....	155
Rasvjeta.....	99
Razina motornog ulja .....	95
Recirkulacija zraka.....	108, 185
Redovito korištenje klima uređaja .....	118
Retrovizori s mogućnošću preklapanja .....	39
Rezervni kotač .....	182
Ručna brava stražnjih vrata.....	24
Ručna kočnica.....	134
Ručna kočnica - vidi parkirna kočnica.....	135
Ručni mjenjač .....	133
Ručno podešavanje .....	39
Ručno smanjenje zaslijepljenosti	40

## S

Sat .....	81
Savjeti za vožnju.....	119
Selektivna katalitička redukcija...	129
Servis .....	118
Servisiranje.....	190
Servisne informacije .....	190

Servisni zaslon .....	85	Sredstvo za smanjenje ispušnih plinova kod dizel motora.....	129	Svjetla prostora za noge.....	103
Signali skretanja i promjene trake .....	102	Stražnja polica za pakete.....	73	Svjetla upozorenja.....	83
Sigurnosna mreža .....	74	Stražnja sjedala.....	49	Svjetla u unutrašnjosti .....	103
Sigurnosna protuprovalna brava. .	24	Stražnja svjetla .....	162	Svjetla za maglu.....	102, 161
Sigurnosni alat za rezervni kotač	171	Stražnja svjetla u unutrašnjosti...	103	Svjetla za vožnju po danu. .	100, 101
Sigurnosni pojas .....	8	Stražnja vrata.....	24, 31	Svjetla za vožnju unatrag .....	103
Sigurnosni pojasevi .....	52	Stražnje svjetlo za maglu ....	93,	Svjetlo dobrodošlice.....	105
Sigurnosni pojas u tri točke .....	53	99, 103, 165		Svjetlo registarske pločice .....	164
Sigurnosni sustavi za dijete .....	61	Stražnji prozori .....	42	Svjetlo skretanja.....	101
Sigurnost vozila.....	35	Sustav elektroničkog ključa.....	23	Svjetlo za izlazak .....	105
Simboli .....	4	Sustav grijanja i provjetravanja .	107	Svjetlo za maglu .....	93
Sirena .....	14, 78	Sustav grijanja straga .....	111	Svjetlo za vožnju unatrag .....	164
Sjedala.....	71	Sustavi detekcije predmeta.....	142	<b>Š</b>	
Sklop instrumenata .....	83	Sustavi kontrole klime.....	107	Širokokutno ogledalo.....	40
Snimači podataka događaja.....	210	Sustavi kontrole vožnje.....	136	Štednja goriva.....	92
Specifični podaci vozila .....	3	Sustavi pranja i brisanja .....	14	Štitnici za sunce .....	43
Spremanje vozila.....	152	Sustav isključivanja goriva.....	124	<b>T</b>	
Spremišta.....	69	Sustavi za pomoć vozaču.....	139	Tahograf.....	98
Spremište.....	69, 70	Sustavi zaštite za dijete.....	61	Tehnički podaci.....	197
Spremište ispod sjedala .....	71	Sustav klime za stražnji dio .....	111	Tekućina kočnica .....	157
Spremište iznad glave .....	73	Sustav kontrole proklizavanja ....	136	Tekućina kočnica i spojke.....	192
Spremište na ploči s instrumentima.....	69	Sustav kontrole tlaka u gumama. .	91	Tekućina servo upravljača.....	156
Spremište u oblozi vrata.....	71	Sustav nadzora pritiska u gumama .....	174	Tekućina za pranje .....	157
Spremnik goriva.....	206	Sustav protiv blokiranja kotača ..	134	Temperatura okoline .....	80
Spremnik sredstva AdBlue.....	206	Sustav protiv blokiranja kotača (ABS) .....	90	Temperatura rashladnog sredstva motora .....	91
Središnje visoko postavljeno kočno svjetlo .....	163	Sustav punjenja .....	89	Tempomat .....	93, 139
Središnje zaključavanje .....	25	Sustav stop-start.....	17, 125	Teret na krovu.....	76
				Tipka za uključivanje.....	17, 121

Tlak motornog ulja .....	92
Tlak u gumama .....	207
Tlak ulja.....	92
Trokut upozorenja .....	75

## U

Ubrzo servisiraj vozilo .....	89
Udaljenost do servisa.....	85
Uhodavanje novog vozila .....	121
Uključivanje svih pokazivača smjera .....	102
Ulazno svjetlo .....	105
Ultrazvučna pomoć pri parkiranju	142
Ulje.....	154
Ulje, motor.....	154, 192, 196
Unutarnja svjetla .....	165
Upaljač za cigarete .....	82
Upozorenje.....	95
Upozorenje prednjim svjetlima . .	100
Upravljanje.....	120
Ušice za učvršćenje gornjeg remena .....	68
Ušice za učvršćenje tereta .....	74
Uvod .....	3

## V

Vanjska ogledala.....	39
Vanjska svjetla .....	12, 99
Vanjsko svjetlo .....	92
Veličina gume i kotača, promjena	176
Vijci za zaštitu od krađe.....	180

Viši stupanj.....	90
Vjetrobran.....	41
Vjetrobran koji odbija toplinu.....	41
Vozne karakteristike i savjeti za vožnju .....	148
Vrata.....	31
Vrata prtljažnika.....	33
Vršenje rada .....	153
Vuča.....	148, 185
Vuča prikolice.....	149
Vučenje nekog drugog vozila . . .	186
Vučenje vozila .....	185

## Z

Zabilješka o putovanju.....	96
Zagrijavanje motora s turbo punjačem.....	123
Zamagljeni poklopci svjetala . . . .	103
Zamjena guma.....	180
Zamjena kotača .....	180
Zamjena metlice brisača .....	160
Zamjena žarulje .....	161
Zaštita od pražnjenja akumulatora .....	106
Zimske gume .....	172
Značajke osvjetljenja.....	105
Zračna zavjesa za glavu .....	59
Zračni filter motora.....	155
Zračni jastuci .....	55
Zračni jastuci i zatezači pojaseva	88

Zvezdasti ključ.....	171
Zvukovi upozorenja .....	95



[www.opel.com](http://www.opel.com)

Copyright by ADAM OPEL AG, Rüsselsheim, Germany.

Informacije sadržane u ovom izdanju vrijede od datuma navedenog u nastavku. Adam Opel AG pridržava pravo izmjena tehničkih specifikacija, značajki i dizajna vozila na koja se odnose informacije navedene u ovom izdanju, kao i promjena samog izdanja.

Izdanje: veljača 2016, ADAM OPEL AG, Rüsselsheim.

Tiskano na papiru bijeljenom bez klora.

**KTA-2769/3-hr**

**02/2016**

