

VIVARO

Priručnik za vlasnika



Sadržaj

Uvod	2
Ukratko	6
Ključevi, vrata i prozori	20
Sjedala, sustavi zaštite	45
Spremište	72
Instrumenti i kontrole	83
Osvjetljenje	109
Kontrola klime	117
Vožnja i rukovanje	131
Njega vozila	167
Servis i održavanje	208
Tehnički podaci	212
Informacije stranke	220
Kazalo pojmova	228

Uvod

Gorivo	Oznaka	<input type="text"/>		
Motorno ulje	Kvaliteta	<input type="text"/>		
	Viskozitet	<input type="text"/>		
Tlak u gumama	Veličine guma		Prednje	Stražnje
	Ljetne gume	<input type="text"/>	<input type="text"/>	<input type="text"/>
	Zimske gume	<input type="text"/>	<input type="text"/>	<input type="text"/>
Mase	Određivanje ukupne dopuštene mase	<input type="text"/>		
	- Masa praznog vozila, osnovni model	<input type="text"/>		
	= Nosivost	<input type="text"/>		

Specifični podaci vozila

Molimo da podatke svog vozila upišete na prethodnu stranicu kako bi bili jednostavno dostupni. Ovi podaci su dostupni u poglavljima "Servisiranje i održavanje" i "Tehnički podaci" kao i na identifikacijskoj pločici.

Uvod

Vaše vozilo je konstruirano kao kombinacija napredne tehnologije, sigurnosti, zaštite okoliša i ekonomičnosti.

Ove Upute za uporabu Vam pružaju sve neophodne informacije kako bi Vam omogućile da svoje vozilo vozite sigurno i efikasno.

Uvjerite se da su Vaši putnici upoznati s mogućim posljedicama nesreće i ozljeda koje mogu nastati kao posljedica nepravilnog korištenja vozila.

Uvijek morate poštivati specifične zakone i propise zemlje u kojoj se nalazite. Ti zakoni mogu biti različiti od informacija u ovim Uputama za uporabu.

Zanemarivanje opisa iz ovog priručnika može utjecati na Vaše jamstvo.

Kada se ove Upute za uporabu pozivaju na posjet radionici, preporučamo Vašeg Opel servisnog partnera.

Svi Opel servisni partneri pružaju prvoklasnu uslugu po prihvatljivim cijenama. Iskusni mehaničari, koje je školovao Opel, rade u skladu sa specifičnim Opelovim uputama.

Paket literature za stranku treba uvijek držati pri ruci u vozilu.

Korištenje ovog priručnika

- Ovaj priručnik opisuje sve opcije i značajke dostupne za ovaj model. **Određeni opisi, uključujući one za funkcije zaslona i izbornika, možda nisu primjenjive na vaše vozilo zbog izvedbe modela, specifikacija za zemlju, specijalne opreme ili dodatne opreme.**
- U poglavljju "Ukratko" naći ćete uvodne napomene.

- Sadržaj na početku ovog priručnika i unutar svakog poglavlja pokazuje gdje se nalaze informacije.
- Kazalo pojmova će Vam omogućiti traženje specifičnih informacija.
- Ove Upute za uporabu odnose se na vozila s upravljačem na lijevoj strani. Korištenje u vozilima s upravljačem na desnoj strani je slično.
- Upute za uporabu koriste tvorničke oznake motora. Odgovarajuće prodajne oznake se mogu naći u poglavljju "Tehnički podaci".
- Upute smjera, npr. lijevo ili desno, ili naprijed ili natrag, uvijek se odnose na smjer vožnje.
- Ekрани zaslona vozila možda ne podržavaju vaš specifični jezik.
- Poruke na zaslonu i oznake u unutrašnjosti su napisane **masnim** slovima.

Opasnost, upozorenje i oprez

Opasnost

Tekst označen s ** Opasnost** pruža informacije o opasnostima od nezgode ili ozljeda. Nepoštivanje ovih informacija može ugroziti život.

Upozorenje

Tekst označen s ** Upozorenje** daje informacije o opasnostima od nezgode ili ozljeda. Nepridržavanje ovih informacija može dovesti do ozljede.

Oprez

Tekst označen s **Oprez** pruža informacije o mogućem oštećenju vozila. Nepridržavanje ovih informacija može dovesti do oštećenja vozila.

Simboli

Reference stranica su označene s ↗.
↗ znači "vidi stranicu".

Upućivanja na stranice i stavke kazala odnose se na namijenjene naslove date u poglavlju sadržaja.

Želimo Vam mnogo sati ugodne vožnje.

Vaš Opel tim

Ukratko

Informacije za prvu vožnju

Otključavanje vozila

Otključavanje daljinskim upravljačem



Pritisnite  za otključavanje vrata vozača. Pritisnite ponovno za otključavanje čitavog vozila.

Otvorite vrata povlačenjem ručki.

Pritisnite . Otključava se samo prtljažnik.

Daljinski upravljač ⇨ 21.

Sustav središnjeg zaključavanja ⇨ 25.

Teretni prostor ⇨ 34.

Otključavanje ručnim ključem ⇨ 25.

Otključavanje elektroničkim ključem

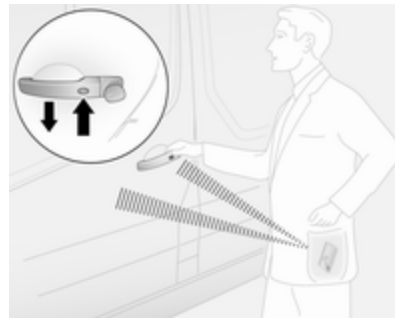

Pritisnite tipku na bilo kojoj vanjskoj ručki vrata kad se elektronički ključ nalazi unutar dometa područja otkrivanja (pribl. 1 m od prednjih vrata ili prtljažnika) i povucite ručku za otvaranje vrata.

- ili -

Pritisnite tipku elektroničkog ključa  kako biste otključali sva vrata i prtljažnik.

Sustav elektroničkog ključa ⇨ 22.

Podešavanje sjedala

Uzdužno podešavanje



Povucite ručicu, pomjerite sjedalo, otpustite ručicu.

Pokušajte pomicati naslon sjedala natrag-naprijed, kako biste provjerili je li sjedalo zabravljeno u položaju.

Položaj sjedala ⇨ 46.

Podešavanje sjedala ⇨ 47.

Nagib naslona

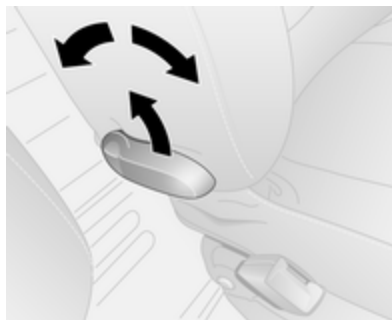

Povucite polugu, podesite nagib i pustite polugu. Pustite da se naslon sjedala učvrsti. Ne naslanjajte se na naslon sjedala za vrijeme podešavanja.

Položaj sjedala ⇨ 46.

Podešavanje sjedala ⇨ 47.

Visina sjedala

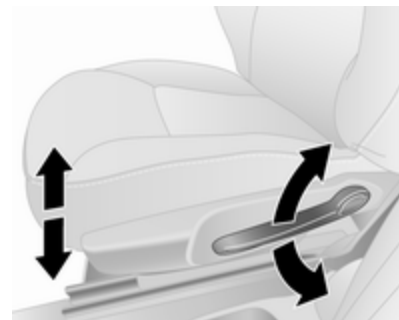

Pomicanje poluge pri pumpanju:

gore : sjedalo više
dolje : sjedalo niže

Položaj sjedala ⇨ 46.

Podešavanje sjedala ⇨ 47.

Podešavanje naslona za glavu

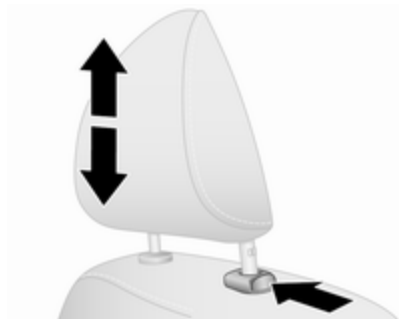

Pritisnite osigurač, podesite visinu, učvrstite.

Nasloni za glavu ⇨ 45.

Sigurnosni pojas



Izvučite sigurnosni pojas i pričvrstite kopču pojasa. Sigurnosni pojas ne smije biti uvijen i mora nalijegati uz tijelo. Naslon sjedala ne smije biti previše nagnut unatrag (maksimalno približno 25°).

Za otkopčavanje pojasa, pritisnite crveni gumb na kopči pojasa.

Položaj sjedala ⇨ 46.

Sigurnosni pojasevi ⇨ 54.

Zračni jastuci ⇨ 59.

Podešavanje ogledala

Ogledalo u unutrašnjosti

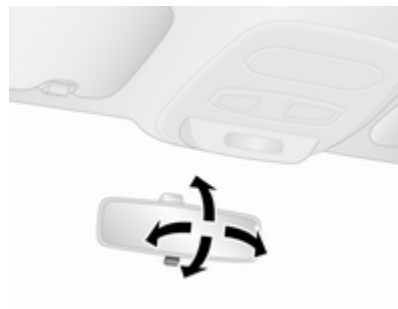

Za podešavanje ogledala, pomaknite kućište ogledala u željeni smjer.

Ogledalo u unutrašnjosti, širokokutno ogledalo ⇨ 41.

Automatsko smanjenje zaslijepljenosti ogledala u unutrašnjosti ⇨ 42.

Vanjska ogledala

Ručno podešavanje

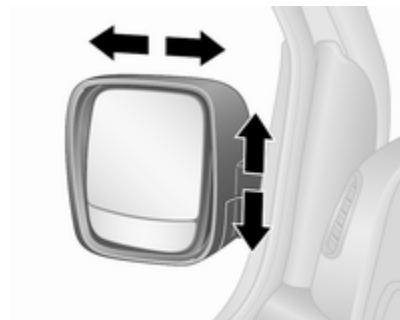

Zakrenite ogledalo u traženom smjeru.

Vanjska ogledala ⇨ 40.

Električno podešavanje



Odaberite odgovarajuće vanjsko ogledalo i podesite ga.

Konveksna vanjska ogledala ⇨ 40.

Električno podešavanje ⇨ 40.

Sklapanje vanjskih ogledala ⇨ 40.

Grijana vanjska ogledala ⇨ 41.

Podešavanje kola upravljača

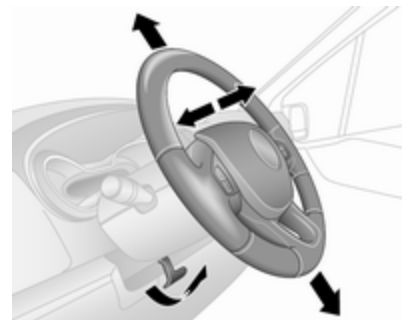

Otključajte polugu, podesite kolo upravljača, zatim učvrstite polugu i uvjerite se da je u potpunosti zaključana.

Ne podešavajte kolo upravljača ako vozilo ne miruje i ako je kolo upravljača zaključano.

Zračni jastuci ⇨ 59.

Položaji kontakt brave ⇨ 133.

Pregled ploče s instrumentima

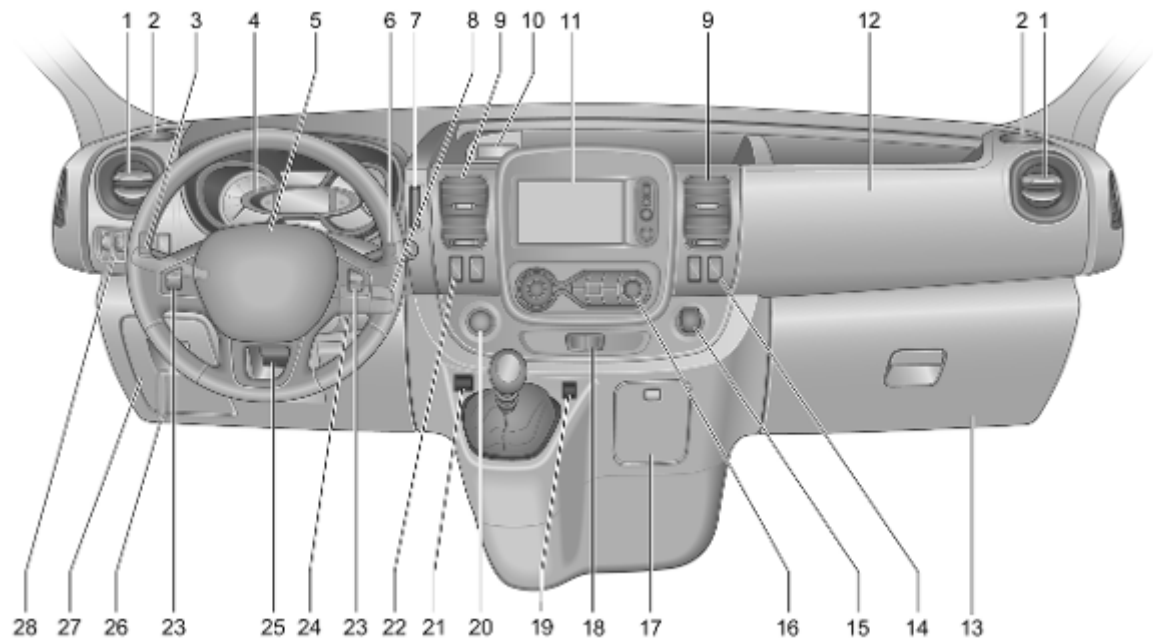

<p>1 Bočni otvori za provjetravanje 129</p> <p>2 Pepeljara 89</p> <p style="padding-left: 20px;">Držač šalica 73</p> <p>3 Prekidač svjetala 109</p> <p style="padding-left: 20px;">Stražnje svjetlo za maglu 113</p> <p style="padding-left: 20px;">Prednja svjetla za maglu 112</p> <p style="padding-left: 20px;">Svjetlo izlaska 116</p> <p style="padding-left: 20px;">Pokazivači smjera 112</p> <p style="padding-left: 20px;">Bočna svjetla 109</p> <p style="padding-left: 20px;">Upozorenje prednjim svjetlima, kratko i dugo svjetlo 110</p> <p>4 Instrumenti 90</p> <p style="padding-left: 20px;">Informacijski centar vozača . 102</p> <p style="padding-left: 20px;">Putno računalo 105</p> <p>5 Sirena 84</p> <p style="padding-left: 20px;">Zračni jastuk vozača 62</p>	<p>6 Brisač vjetrobrana, sustav pranja vjetrobrana 85</p> <p style="padding-left: 20px;">Brisač i sustav pranja stražnjeg prozora 86</p> <p style="padding-left: 20px;">Putno računalo 105</p> <p>7 Čitač kartice za sustav elektroničkog ključa 22</p> <p>8 Kontrole na kolu upravljača . . 84</p> <p>9 Središnji otvori za provjetravanje 129</p> <p>10 Priključak za napajanje 88</p> <p style="padding-left: 20px;">Upaljač za cigarete 89</p> <p style="padding-left: 20px;">Ladica za sitniš, USB utor 72</p> <p>11 Info zaslon 103</p> <p>12 Zračni jastuk suvozača 62</p> <p>13 Pretinac za rukavice 73</p> <p>14 Grijanje vanjskih ogledala 41</p> <p style="padding-left: 20px;">Grijanje stražnjeg stakla 44</p> <p style="padding-left: 20px;">Kontrola brzine praznog hoda 136</p> <p>15 Priključak za napajanje 88</p> <p style="padding-left: 20px;">Upaljač za cigarete 89</p>	<p>16 Sustav kontrole klime 117</p> <p style="padding-left: 20px;">Elektronički sustav kontrole klime 119</p> <p>17 Pepeljara 89</p> <p style="padding-left: 20px;">Držač šalica 73</p> <p>18 Uključivanje svih pokazivača smjera 112</p> <p style="padding-left: 20px;">Središnje zaključavanje 25</p> <p>19 Pomoć pri parkiranju sprijeda 157</p> <p>20 Tipka za uključivanje sustava elektroničkog ključa 133</p> <p>21 Eco tipka za štednju goriva . 131</p> <p>22 Sustav stop-start 137</p> <p style="padding-left: 20px;">Kontrola brzine 154</p> <p style="padding-left: 20px;">Graničnik brzine 156</p> <p>23 Kontrole na kolu upravljača . 84</p> <p style="padding-left: 20px;">Kontrola brzine 154</p> <p>24 Kontakt brava sa zaključavanjem kola upravljača 133</p> <p>25 Podešavanje kola upravljača 84</p>
---	--	--

26	Poluga za otvaranje poklopca motora	169
27	Kutija s osiguračima	186
28	Pomoć pri parkiranju straga	157
	Elektronička kontrola stabilnosti	152
	Sustav kontrole proklizavanja	151
	Podешavanje snopa prednjih svjetala	111
	Kontrola osvijetljenja ploče s instrumentima	113
	Pomoćni grijač	123
	Graničnik brzine	156

Vanjska svjetla

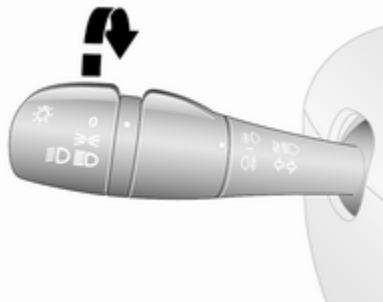

Okrenite prekidač vanjskih svjetala:

- 0** : isključeno
- D** : bočna svjetla
- D** : prednja svjetla

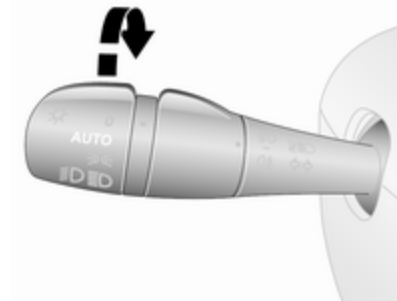

Vozila s automatskom kontrolom svjetla:

AUTO : automatska kontrola svjetla: vanjska svjetla se automatski uključuju i isključuju, ovisno o uvjetima vanjske rasvjete.

Svjetla ⇨ 109.

Automatska kontrola svjetla ⇨ 110.

Uređaj upozorenja za uključena prednja svjetla ⇨ 104.

Prednja i stražnja svjetla za maglu

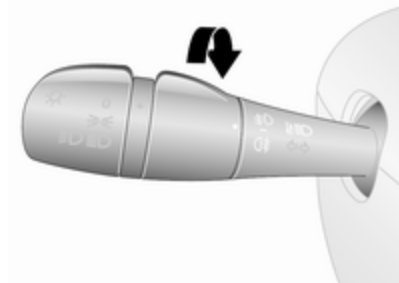

Okrenite prekidač unutarnjih svjetala

☉ : prednja svjetla za maglu

☉☉ : stražnje svjetlo za maglu

Prednja svjetla za maglu ⇨ 112.

Stražnje svjetlo za maglu ⇨ 113.

Upozorenje prednjim svjetlima, dugo i kratko svjetlo

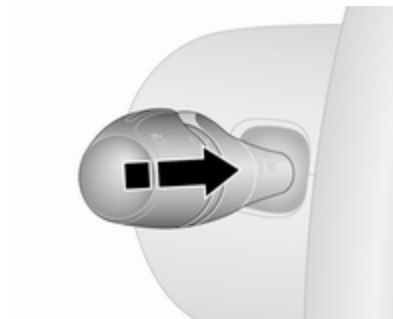

upozorenje : povucite ručicu
prednjim svjetlima : gurnite ručicu
dugo svjetlo : gurnite ručicu
kratko svjetlo : gurnite ili povucite ručicu

Automatska kontrola svjetla ⇨ 110.

Dugo svjetlo ⇨ 110.

Upozorenje prednjim svjetlima
⇨ 110.

Pokazivači smjera

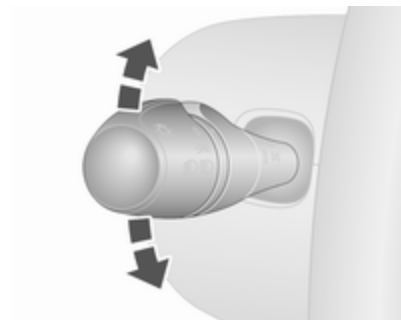

ručica gore : desni pokazivač
smjera
ručica dolje : lijevi pokazivač
smjera

Pokazivači smjera ⇨ 112.

Uključivanje svih pokazivača smjera



Aktivira se pritiskom na .

Uključivanje svih pokazivača smjera
 ⇨ 112.

Sirena



Pritisnite .

Sustavi pranja i brisanja

Brisači vjetrobrana

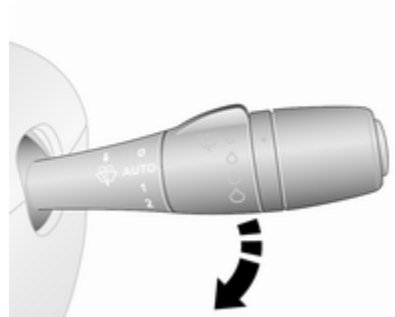

- 0** : isključeno
- AUTO** ili  : isprekidani rad ili automatsko brisanje upravljano senzorom za kišu
- 1** : sporo
- 2** : brzo

Brisači vjetrobrana ⇨ 85.

Zamjena metlica brisača ⇨ 177.

Pranje vjetrobrana

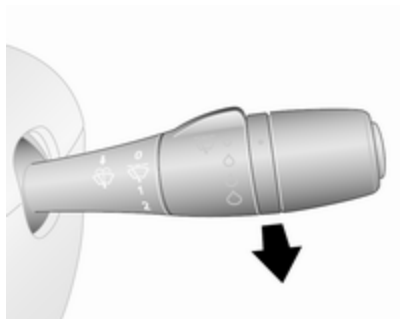

Povucite polugu.

Uređaj za pranje vjetrobrana ⇨ 85.

Tekućina za pranje ⇨ 173.

Sustav brisača i pranja stražnjeg prozora

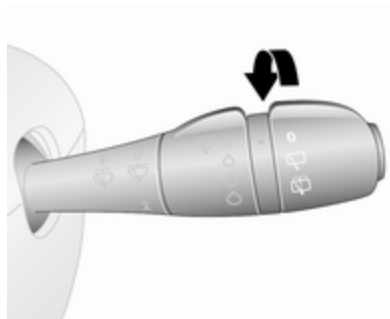

Zakrenite polugu:

○ : isključeno

☐ : brisač

☒ : pranje

Brisač i uređaj za pranje stražnjeg prozora ⇨ 86.

Tekućina za pranje ⇨ 173.

Kontrola klime

Grijanje stražnjeg stakla



Grijanje se uključuje pritiskom na ☐.

Grijanje stražnjeg prozora ⇨ 44.

Grijanje vanjskih ogledala



Pritiskom na ☐ aktivirate i grijana vanjska ogledala.

Grijana vanjska ogledala ⇨ 41.

Odmaglivanje i odmrzavanje prozora

Sustav kontrole klime





- Raspodjela zraka na .
- Postavite kontrolu temperature na najtopliju razinu.
- Postavite brzinu ventilatora na najvišu razinu.
- Hlađenje **A/C** uključeno.
- Uključeno grijanje stražnjeg prozora .

Sustav kontrole klime ⇨ 117.

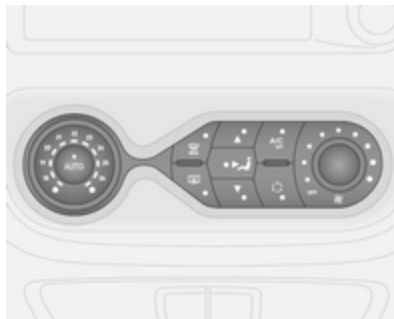
Elektronički sustav kontrole klime



- Pritisnite . LED dioda u tipki svijetli pri aktivaciji.
- Temperatura, raspodjela zraka i hlađenje reguliraju se automatski i ventilator radi velikom brzinom.
- Uključite grijanje stražnjeg prozora  ⇨ 44.

Elektronički sustav za regulaciju klime ⇨ 119.

Mjenjač

Ručni mjenjač



Vožnja unatrag: kad vozilo miruje, pričekajte tri sekunde nakon pritiskanja papučice spojke i zatim povucite prsten na poluzi mjenjača i odaberite stupanj prijenosa.

Ako se stupanj prijenosa ne uključi, pomaknite polugu u položaj praznog hoda, otpustite i ponovno pritisnite papučicu spojke; zatim ponovite odabir stupnja prijenosa.

Ručni mjenjač ⇨ 148.

Kretanje

Provjerite prije kretanja

- Tlak u gumama ⇨ 190 i stanje ⇨ 219.
- Razinu motornog ulja i razine tekućina ⇨ 170.
- Sve prozore, ogledala, vanjska svjetla i registarske pločice da na njima nema prašine, snijega i leda i da su ispravna.
- Pravilan položaj ogledala ⇨ 40, sjedala ⇨ 46 i sigurnosne pojaseve ⇨ 55.
- Provjerite funkciju pri niskoj brzini, posebice ako su kočnice vlažne.

Pokretanje motora pomoću ključa

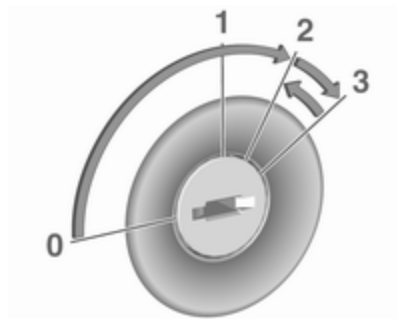

- Zakrenite ključ u položaj 1.
- Lagano pomaknite kolo upravljača za oslobađanje brave kola upravljača.
- Pritisnite papučicu spojke i kočnice.
- Ne pritišćite papučicu gasa.
- Dizel motori: zakrenite ključ u položaj 2 za predgrijavanje i pričekajte dok se ne ugasi kontrolno svjetlo  u sklopu instrumenata.
- Ključ zakrenite u položaj 3 i pustite ga.

Pokretanje motora ⇨ 135.

Pokretanje motora pomoću tipke za uključivanje



Elektronički ključ mora se nalaziti u vozilu, ili u čitaču kartica ili u prednjem putničkom odjeljku.

- Lagano pomaknite kolo upravljača za oslobađanje brave kola upravljača.
- Pritisnite papučicu spojke i kočnice.
- Ne pritišćite papučicu gasa.
- Pritisnite **START/STOP** i otpustite.
- Motor se pokreće nakon kratkog vremena.

Tipka za uključivanje ⇨ 133.

Sustav stop-start



Ako se vozilo kreće malom brzinom ili je zaustavljeno i određeni uvjeti su ispunjeni, aktivirajte funkciju Autostop na sljedeći način:

- Pritisnite papučicu spojke.
- Ručicu mjenjača pomaknite u prazan hod.
- Otpustite papučicu spojke.

Kada **A** u sklopu instrumenata zasvijetli, to će pokazati da je funkcija Autostop aktivirana ⇨ 101.

Za pokretanje motora ponovno pritisnite papučicu spojke.

Sustav stop-start ⇨ 137.

Parkiranje

⚠Upozorenje

- Vozilo ne parkirajte na lako zapaljivom području. Visoka temperatura ispušnog sustava mogla bi zapaliti površinu.
- Parkirnu kočnicu uvijek zategnite bez pritiskanja osigurača. Na uzbrdici ili nizbrdici zategnite što je jače moguće. Istovremeno pritisnite papučicu kočnice kako biste smanjili potrebnu radnu silu.
- Isključite motor.
- Ako se vozilo nalazi na ravnoj površini ili uzbrdici, uključite prvi stupanj prijenosa. Na uzbrdici, zakrenite prednje kotače od rubnjaka.
Ako se vozilo nalazi na nizbrdici, uključite stupanj prijenosa za vožnju unatrag. Prednje kotače zakrenite prema rubnjaku.

- Zatvorite prozore.
- Izvadite kontaktni ključ iz kontakt brave. Okrećite kolo upravljača dok ne osjetite da je zaključano.

- Zaključajte vozilo pritiskom  na daljinskom upravljaču ⇨ 25.
Aktivirajte protuprovalni sustav zaključavanja ⇨ 36 i protuprovalni alarmni sustav ⇨ 37.
- Ventilatori za hlađenje motora mogu raditi nakon isključivanja motora ⇨ 169.

Oprez

Nakon rada pri visokim brojevima okretaja ili pod velikim opterećenjem, pustite da motor kratkotrajno radi pod malim opterećenjem ili u praznom hodu otprilike 30 sekundi prije isključivanja radi zaštite turbopunjača.

Ključevi, brave ⇨ 20.

Parkiranje vozila na dulje vrijeme ⇨ 168.

Ključevi, vrata i prozori

Ključevi, brave	20
Ključevi	20
Car Pass	21
Daljinski upravljač	21
Sustav elektroničkog ključa	22
Brave na vratima	25
Središnje zaključavanje	25
Automatsko zaključavanje	31
Brave za dijete	31
Vrata	32
Klizna vrata	32
Stražnja vrata	32
Prtljažnik	34
Sigurnost vozila	36
Protuprovalni sustav zaključavanja	36
Protuprovalni alarmni sustav	37
Blokada motora	39
Vanjska ogledala	40
Konveksni oblik	40
Ručno podešavanje	40
Električno podešavanje	40

Retrovizori s mogućnošću preklapanja	40
Grijani retrovizori	41
Ogledalo u unutrašnjosti	41
Ručno smanjenje zaslijepljenosti	41
Automatsko smanjenje zaslijepljenosti	42
Prozori	42
Vjetrobran	42
Električni prozori	43
Stražnji prozori	43
Grijanje stražnjeg prozora	44
Štitnici za sunce	44

Ključevi, brave

Ključevi

Oprez

Nemojte pričvršćivati teške i glomazne predmete na ključ paljenja.

Zamjenski ključevi

Broj ključa je naveden na ključu ili na odspojivoj pločici.

Broj ključa se mora navesti prilikom naručivanja zamjenskih ključeva jer je komponenta sustava blokade motora.

Ako je potrebna zamjena elektroničkog ključa, vozilo morate odvesti u radionicu.

Brave ⇨ 205.

Daljinski upravljač ⇨ 21.

Sustav elektroničkog ključa ⇨ 22.

Sustav središnjeg zaključavanja ⇨ 25.

Pokretanje motora ⇨ 135.

Car Pass

Car Pass sadrži podatke vozila povezane sa sigurnosti i stoga ga trebate čuvati na sigurnom mjestu.

Kada vozilo vozite u radionicu, ovi podaci vozila su potrebni za provođenje određenih radnji.

Daljinski upravljač



Koristi se za upravljanje:

- sustav središnjeg zaključavanja ↻ 25
- prtljažnik ↻ 34

- protuprovalni sustav zaključavanja ↻ 36
- protuprovalni alarmni sustav ↻ 37

Daljinski upravljač ima doseg od približno 5 m. On se može ograničiti uslijed vanjskih utjecaja. Uključivanjem svih pokazivača smjera potvrđuje se radnja.

Pažljivo ga koristite, čuvajte ga od vlage i visokih temperatura i izbjegavajte nepotrebno korištenje.

Ovisno o modelu, vozilo može koristiti daljinski upravljač s 2 tipke ili 3 tipke ili elektronički ključ koji uključuje funkcionalnost daljinskog upravljača.

Sustav elektroničkog ključa ↻ 22.

Greška

U slučaju da središnje zaključavanje nije moguće aktivirati daljinskim upravljačem, mogući su sljedeći uzroci:

- Raspon je prekoračen.
- Napon akumulatora je prenizak.

- Često, uzastopno korištenje daljinskog upravljača kada nije u doseg, što će zahtijevati reprogramiranje u radionici.
- Preopterećenje sustava središnjeg zaključavanja, kao rezultat učestalog uključivanja u kratkim vremenskim intervalima; dovod električne energije nakratko se prekida.
- Interferencija od jačih radiovalova iz drugih izvora.

Rad s ručnim ključem ↻ 25.

Zamjena baterije daljinskog upravljača

Zamijenite bateriju čim se doseg smanji.



Baterije ne spadaju u kućno smeće. Moraju se odložiti na odgovarajuće mjesto za prikupljanje.



Uklonite vijak i otvorite prostor baterije umetanjem kovanice u utor i zakretanjem.

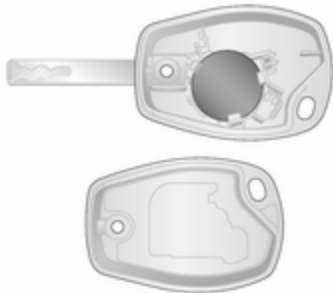

Zamijenite bateriju (vrsta baterije CR2016), pazeći na položaj ugradnje.

Spojite obje polovice poklopca, pritom pazeći da pravilno nasjednu.

Vratite vijak i zategnite ga.

Sustav elektroničkog ključa

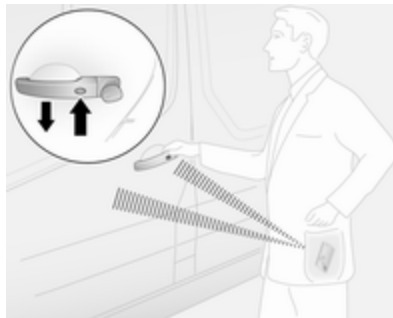

Omogućava rad bez uporabe ruku sljedećih funkcija:

- sustav središnjeg zaključavanja ⇨ 25
- prtljažnik ⇨ 34
- uključivanje kontakta i pokretanje motora ⇨ 133

- protuprovalni sustav zaključavanja ⇨ 36
- protuprovalni alarmni sustav ⇨ 37

Elektronički ključ jednostavno mora biti kod vozača.

Napomena

Pri svakom izlasku iz vozila obavezno sa sobom ponesite elektronički ključ.

Ako ostavite elektronički ključ u čitaču kartica, javit će se zvučno upozorenje ⇨ 104 i prikazat će se poruka na informacijskom centru vozača ⇨ 103 pri otvaranju vrata vozača.

Osim toga, elektronički ključ uključuje i funkciju daljinskog upravljanja ⇨ 21 i funkciju ulaznog svjetla ⇨ 115.

Za rad bez uporabe ruku, elektronički ključ se mora nalaziti izvan vozila, unutar dometa od oko 1 m od prednjih vrata ili prtljažnika. Domet rada za tipke elektroničkog ključa može biti ograničen vanjskim utjecajima. Uključivanjem svih pokazivača smjera potvrđuje se radnja.

Pažljivo rukujte, čuvajte ga od vlage i visokih temperatura i izbjegavajte nepotrebno korištenje.

Napomena

Nemojte stavljati elektronički ključ u utovarni odjeljak tijekom vožnje jer je ono izvan zone detekcije (označava se zvučnim upozorenjem pri maloj brzini ⇨ 104 i prikazom poruke na informacijskom centru za vozača ⇨ 103).

Napomena

U slučaju držanja elektroničkog ključa u suvozačevom pretincu, a na informacijskom centru vozača se pojavi poruka (moguće popraćena zvukom upozorenja) koja pokazuje da je ključ izvan područja prijama, preporučujemo umetanje elektroničkog ključa u čitač kartice.

Napomena

Ako elektronički ključ nije detektiran u prednjem putničkom odjeljku nakon otvaranja i zatvaranja vrata s motorom u radu, u informacijskom centru vozača se pojavljuje poruka (popraćena zvučnim upozorenjem

kada se prekorači određena brzina), pokazujući da je izvan područja prijama.

To vam pomaže, primjerice, odvesti se nakon iskrcavanja putnika koji ima elektronički ključ.

Poruka nestaje kada se elektronički ključ ponovno detektira.

Rad bez uporabe ruku automatski se onemogućava nakon pritiskanja tipki elektroničkog ključa ili pritiska prekidača  ⇨ 25 za središnje zaključavanje. Kako biste ponovno omogućili rad bez uporabe ruku, ponovno pokrenite motor.

Tipka za uključivanje ⇨ 133.

Zamjena baterije elektroničkog ključa

Bateriju zamijenite što je prije moguće ako sustav više ne radi pravilno ili se smanjio doseg. Potreba zamjene baterije je označena prikazom poruke na informacijskom centru vozača ⇨ 103.



Baterije ne spadaju u kućno smeće. Moraju se odložiti na odgovarajuće mjesto za prikupljanje.

Potreba zamjene baterije je označena prikazom poruke na informacijskom centru vozača ⇨ 103.

Napomena

U slučaju nužde, vozilo i dalje možete zaključati / otključati pomoću ručnog ključa u kućištu elektroničkog ključa ⇨ 22.

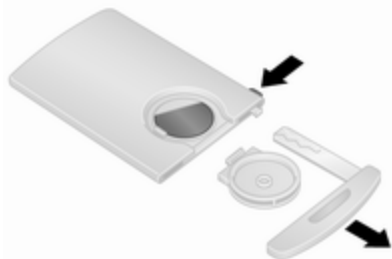

Pritisnite i zadržite tipku za otpuštanje na strani elektroničkog ključa i povucite ručni ključ u slučaju nužde odozgora. Otkvačite poklopac baterije koji se nalazi sa stražnje strane elektroničkog ključa, a zatim pritisnite jednu stranu baterije kako biste otpustili i uklonili bateriju.

Zamijenite bateriju (vrsta baterije CR2016), pazeći na položaj ugradnje. Ponovno pričvrstite poklopac baterije i ponovno umetnite ručni ključ u služaju nužde.

Sinkronizacija elektroničkog ključa

Pritisnite bilo koju tipku na elektroničkom ključu četiri puta unutar dometa područja otkrivanja (pribl. 1 m) od prednjih vrata ili prtljažnika. Elektronički ključ će se sinkronizirati kada se uključi paljenje.

Greška

Ako se sustav središnjeg zaključavanja ne može koristiti ili se motor ne može pokrenuti, uzrok može biti jedan od sljedećih:

- kvar u elektroničkom ključu
- elektronički ključ izvan područja prijema
- napon akumulatora je prenizak
- preopterećenje sustava središnjeg zaključavanja, kao rezultat učestalog uključivanja u kratkim vremenskim intervalima, dovod električne energije nakratko se prekida
- interferencija od jačih radiovalova iz drugih izvora

Ručni ključ u slučaju nužde

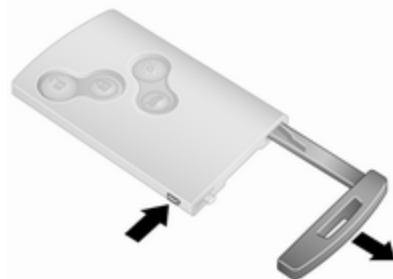

Pritisnite i zadržite tipku za otpuštanje na strani elektroničkog ključa i povucite ručni ključ u slučaju nužde odozgora.

Ručno zaključajte ili otključajte vrata zakretanjem ključa u bravi.

Nakon upotrebe, ponovno umetnite ručni ključ u služaju nužde u kućište za elektronički ključ.

Brave na vratima

Sigurnosna protuprovalna brava

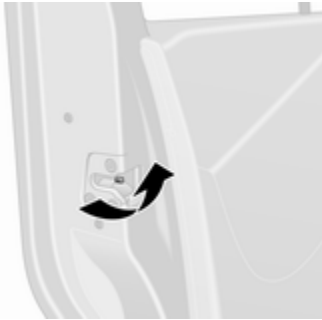

Otvorite vozačeva vrata i uključite sigurnosnu protuprovalnu bravu, čime ćete spriječiti otvaranje vrata izvana.

Odgovarajućim alatom okrenite sigurnosnu bravu na vratima u zaključan položaj. Vrata/zaklopna vrata prtljažnika se ne mogu otvoriti izvana.

Sigurnosna protuprovalna brava ostaje uključena i nakon otključavanja vozila daljinskim upravljačem. Vrata /

zaklopna vrata prtljažnika se isključivo mogu otvoriti iznutra ili pomoću ručnog ključa.

Napomena

Ovisno o izvedbi, zaklopna vrata prtljažnika mogu ostati otključana kada se uključi sigurnosna protuprovalna brava.

Ako je želite isključiti, okrenite prekidač u otključan položaj.

Ručna brava stražnjih vrata



Okrenite sklopku brave u smjeru kazaljke na satu kako biste zaključali lijeva stražnja vrata iz prostora

prtljažnika. Za oslobađanje brave, okrenite sklopku u suprotnom smjeru od kazaljke sata.

Stražnja vrata ⇨ 32.

Središnje zaključavanje

Otključava i zaključava prednja vrata, klizna bočna vrata i teretni prostor.

Pomoću daljinskog upravljača s 3 tipke, možete pojedinačno otključati i zaključati prednja vrata i klizna bočna vrata/prtljažni prostor (ako je dostupno).

Zbog sigurnosnih razloga, vozilo se ne može zaključati ako je ključ u bravi za pokretanje.

Napomena

Ako se niti jedna vrata ne otvore u roku od približno dvije minute od otključavanja vozila, vozilo će se automatski ponovno zaključati.

Zatvorite vrata i prtljažnik. Ako vrata nisu pravilno zatvorena, sustav središnjeg zaključavanja neće raditi.

Za više informacija, pogledajte "Rad ručnog ključa" u nastavku.

Rad daljinskog upravljača

Rad sustava središnjeg zaključavanja pomoću daljinskog upravljanja potvrđen je uključivanjem svih pokazivača smjera. Svi pokazivači smjera bljesnu jedanput kako bi pokazali da je vozilo otključano, a dvaput za pokazivanje da je vozilo zaključano.



Otključavanje daljinskim upravljačem s 2 tipke



Ovisno o modelu i konfiguraciji:

- Pritisnite i držite  kako biste otključali sva vrata i prtljažnik.



- ili -

- Jednom pritisnite  za otključavanje vrata vozača, a dvaput pritisnite  za otključavanje svih vrata i prtljažnog prostora.

Otključavanje daljinskim upravljačem s 3 tipke



Ovisno o modelu i konfiguraciji:

- Pritisnite i držite  kako biste otključali sva vrata i prtljažnik.
- ili -
- Jednom pritisnite  za otključavanje vrata vozača, a dvaput pritisnite  za

otključavanje svih vrata i prtljažnog prostora.

- ili -

- Pritisnite  jedanput kako biste otključali sva vrata i prtljažnik.

Zaključavanje daljinskim upravljačem s 2 tipke





Pritisnite : Sva vrata i prtljažni prostor su zaključani.

Zaključavanje daljinskim upravljačem s 3 tipke



Pritisnite : Sva vrata i prtljažni prostor su zaključani.

Napomena

Ako je postavljen, nadzor alarma putničkog prostora  37 isključujete pritiskom i zadržavanjem  (što potvrđuje zvučni signal).

Ako ste to nenamjerno učinili, ponovno otključajte vrata i kratko pritisnite  za zaključavanje vozila.

Zaključavanje i otključavanje prtljažnika pomoću daljinskog upravljača s 2 tipke



Ovisno o modelu i konfiguraciji, pritisnite  jednom ili dvaput kako biste otključali prtljažnik (i klizna bočna vrata).

Pritisnite  kako biste zaključali prtljažnik (i, ovisno o verziji, klizna bočna vrata).

Zaključavanje i otključavanje prtljažnika pomoću daljinskog upravljača s 3 tipke



Pritisnite  kako biste zaključali ili otključali prtljažnik (i, ovisno o verziji, klizna bočna vrata).

Rad sustava elektroničkog ključa



Za rad bez uporabe ruku, elektronički ključ se mora nalaziti izvan vozila, unutar dometa od oko 1 m od prednjih vrata ili prtljažnika.

Napomena

Ne postoji tipka za rad bez uporabe ruku u vanjskoj ručki kliznih bočnih vrata.

Elektronički ključ ne smijete ostaviti unutar vozila, i niti jedan dodatni elektronički ključ ne smije se nalaziti u području otkrivanja; u suprotnom, rad bez uporabe ruku sustava središnjeg zaključavanja neće raditi.

Rad sustava središnjeg zaključavanja pomoću elektroničkog ključa potvrđen je uključivanjem svih pokazivača smjera. Svi pokazivači smjera bljesnu jedanput kako bi pokazali da je vozilo otključano, a dvaput za pokazivanje da je vozilo zaključano.

Prilikom zaključavanja, ako su vrata otvorena ili nepravilno zatvorena, sustav središnjeg zaključavanja će u brzom slijedu zaključati i otključati, bez bljeskanja svim pokazivačima smjera.

⚠ Opasnost

Nikada ne ostavljajte elektronički ključ u vozilu ako se u njemu nalaze djeca ili životinje, kako biste spriječili neželjeno pomicanje stakala, vrata ili motora. Opasnost od smrtno ozljede.

Otključavanje pomoću elektroničkog ključa - rad bez uporabe ruku

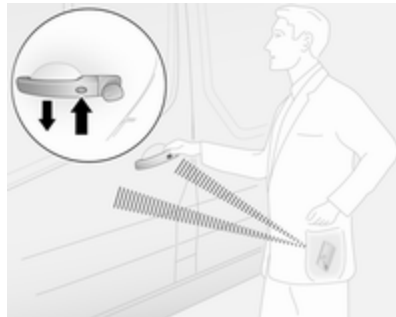

Pritisnite gumb na vanjskoj ručki bilo kojih prednjih vrata kako biste ih otključali, pa povucite ručku i otvorite ih.

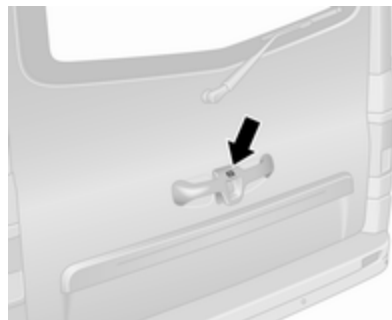

Za stražnja vrata / zaklopna vrata prtljažnika, pritisnite gumb na vanjskoj ručki kako biste ih otključali, pa povucite ručku i otvorite ih.

Vozilo se otključava samo ako je prošlo najmanje tri sekunde od zaključavanja postupkom bez uporabe ruku.

Rad bez uporabe ruku automatski se onemogućava nakon pritiskanja tipki elektroničkog ključa. Kako biste ponovno omogućili rad bez uporabe ruku, ponovno pokrenite motor.

Otključavanje pomoću tipki elektroničkog ključa



Pritisnite  kako biste otključali sva vrata i prtljažnik.

Zaključavanje pomoću elektroničkog ključa - rad bez uporabe ruku

Pritisnite gumb na bilo kojoj vanjskoj kvaki vrata. Sva vrata i prtljažni prostor su zaključani.

Vozilo se zaključava isključivo ako je prošlo najmanje 3 sekunde od otključavanja putem rada bez uporabe ruku.

Rad bez uporabe ruku automatski se onemogućava nakon pritiskanja tipki elektroničkog ključa. Kako biste ponovno omogućili rad bez uporabe ruku, ponovno pokrenite motor.

Zaključavanje pomoću tipki elektroničkog ključa



Pritisnite  kako biste zaključali sva vrata i prtljažnik.

Zaključavanje i otključavanje prtljažnika pomoću elektroničkog ključa - rad bez uporabe ruku

Pritisnite tipku na vanjskoj ručki vrata kako biste zaključali ili otključali stražnja vrata / vrata prtljažnika (i

klizna bočna vrata) dok je elektronički ključ unutar dometa područja otkrivanja (pribl. 1 m).

Stražnja vrata / vrata prtljažnika (i klizna bočna vrata) se zaključavaju / otključavaju tek nakon što prođe najmanje 3 sekunde od posljednjeg pritiska tipke.

Rad bez uporabe ruku automatski se onemogućava nakon pritiskanja tipki elektroničkog ključa. Kako biste ponovno omogućili rad bez uporabe ruku, ponovno pokrenite motor.

Zaključavanje i otključavanje prtljažnika pomoću tipki elektroničkog ključa



Pritisnite  za zaključavanje / otključavanje stražnjih vrata / vrata prtljažnika (i kliznih bočnih vrata). Sustav elektroničkog ključa ⇨ 22.

Rad s ručnim ključem

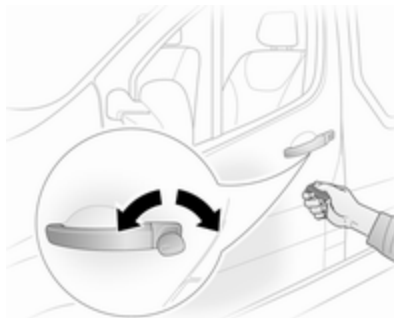

Ručno zaključajte ili otključajte vrata zakretanjem ključa u bravi.

Napomena

Ako je potrebna zamjena baterije u elektroničkom ključu, vozilo i dalje možete zaključati / otključati ručnim ključem za hitni slučaj, koji se nalazi u kućištu elektroničkog ključa ⇨ 22.

Prekidač za centralno zaključavanje

Zaključava ili otključava vrata i prtljažni prostor iz putničkog prostora.



Ponovno pritisnite  za zaključavanje vozila. Aktiviranje je označeno LED-om u prekidaču. Pri zatvaranju bilo kojih otvorenih vrata, vrata se automatski zaključavaju.

Ponovno pritisnite  za otključavanje vozila.

Ako se vozilo kreće s otvorenim prtljažnikom, prednja vrata (i bočna klizna vrata) svezjedno se mogu zaključati. Dok je kontakt uključen, pritisnite i zadržite  u trajanju od oko

5 sekundi. Pri zatvaranju stražnjih vrata / vrata prtljažnika, ona se automatski zaključavaju.

Automatsko zaključavanje ⇨ 31.

Rad bez uporabe ruku automatski se isključuje kada pritisnete . Kako biste ponovno omogućili rad bez uporabe ruku, ponovno pokrenite motor.

Sustav elektroničkog ključa ⇨ 22.

Automatsko zaključavanje

Automatsko zaključavanje nakon napuštanja vozila

Ova sigurnosna značajka se može konfigurirati da automatski zaključa vrata i prtljažnik čim se vozilo počne gibati.

Aktiviranje

S motorom u radu, pritisnite i zadržite  na prekidaču za središnje zaključavanje u trajanju od oko 5 sekundi. Zvučni signal potvrđuje uključivanje.

Deaktiviranje

S motorom u radu, pritisnite i zadržite  na prekidaču za središnje zaključavanje u trajanju od oko 5 sekundi. Zvučni signal potvrđuje isključivanje.

Prekidač za centralno zaključavanje ⇨ 25.

Brave za dijete

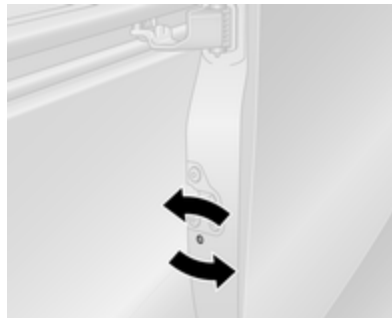

Sigurnosna brava za dijete na kliznim bočnim vratima se nalazi na rubu vrata koji je usmjeren prema natrag.

Otvorite vrata i uključite bravu za dijete, čime ćete spriječiti otvaranje kliznih bočnih vrata iznutra.

Upozorenje

Koristite dječje sigurnosne brave kadgod djeca zauzimaju stražnja sjedala, radi sprječavanja nenamjernog otvaranja iznutra.

Pomoću odgovarajućeg alata okrenite sklopku sigurnosne bravu za dijete u kliznim bočnim vratima u zaključani položaj; vrata se ne mogu otvoriti iznutra.

Sigurnosna brava za dijete ostaje uključena i nakon otključavanja vozila daljinskim upravljačem. Vrata se mogu otvoriti samo izvana.

Ako je želite isključiti, okrenite sklopku brave za dijete u otključan položaj.

Vrata

Klizna vrata



Klizna bočna vrata otvarajte i zatvarajte samo dok je vozilo zaustavljeno, a parkirna kočnica aktivirana.

Povucite ručku prema natrag kako biste otključali i otvorili iznutra.

Vrata se mogu zaključati iz vozila prekidačem brave u unutrašnjosti.

Sustav središnjeg zaključavanja
↪ 25.

⚠ Upozorenje

Oprezno rukujte kliznim bočnim vratima. Opasnost od ozljede.

Pazite da ništa ne priklješite tijekom pomicanja i da nitko ne stoji vratima na putu.

Ako se vozilo parkira na nagibu, otvorena klizna vrata mogu se slučajno pokrenuti uslijed vlastite mase.

Prije kretanja zatvorite klizna vrata.

Stražnja vrata

Stražnja vrata možete otvoriti samo ako je vozilo otključano.

Sustav središnjeg zaključavanja
↪ 25.

Za otvaranje stražnjih lijevih vrata povucite vanjsku ručku.

Vrata se otvaraju iznutra povlačenjem unutrašnje ručke.



Desna stražnja vrata se oslobađaju uporabom poluge.

⚠ Upozorenje

Ako su stražnja vrata otvorena i vozilo je parkirano pored ceste, stražnja svjetla mogu biti zaklonjena.

Neka drugi sudionici prometa na cesti budu svjesni vozila, korištenjem trokuta upozorenja ili druge opreme specificirane u propisima cestovnog prometa.



Vrata se zadržavaju u položaju od 90° pomoću zabavnih zadržaća. Za otvaranje vrata do 180° ili više, povucite ručke za oslobađanje vrata i otvorite ih do željenog položaja.

⚠ Upozorenje

Pazite da više otvorena vrata učvrstite kada su u potpunosti otvorena.

Otvorena vrata mogu se naglo zalupiti pod udarom vjetra!

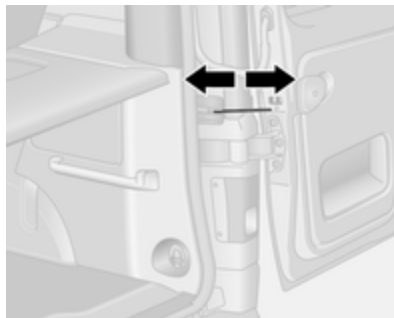

Prilikom zatvaranja vrata, svaki zadržać učvrstite za kopču na okviru vrata.

Desna stražnja vrata uvijek zatvorite prije lijevih stražnjih vrata.

Brave vrata ⇨ 25.

Sustav središnjeg zaključavanja ⇨ 25.

Vožnja s otvorenim prtljažnikom



Samo u izuzetnim slučajevima, za vožnju s otvorenim desnim stražnjim vratima (ako je, primjerice, potrebno prevoženje dugačkih predmeta), otvorite lijeva pa zatim desna stražnja vrata, zatim zatvorite lijeva stražnja vrata.

Napomena

Nemojte koristiti lijeva stražnja vrata za držanje predmeta na mjestu.

Ako je moguće, predmete osigurajte elastičnim trakama zakačenima za ušice za učvršćenje tereta ⇨ 78.

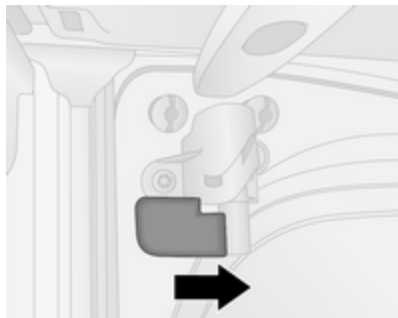

Zabravite unutarnju bravu u njenom kućištu okretanjem ručke u smjeru kazaljke sata u zaključani položaj. Vrata su pričvršćena i ne mogu se otvoriti izvana.

Napomena

Registracijska pločica je jasno vidljiva i pravilno osvijetljena samo kada su stražnja vrata zatvorena.

Isključite bravu okretanjem ručice u smjeru suprotnom od kazaljke na satu kako biste omogućili otvaranje vrata.

Oprez

Prilikom vožnje s otvorenim prtljažnikom, uvijek provjerite je li teret u vozilu sigurno smješten.

Za više informacija, pogledajte "Informacije o opterećenju" ⇨ 81.

Uvijek postupajte u skladu s lokalnim ili nacionalnim propisima.

⚠ Opasnost

Ispušni plinovi motora sadrže otrovni ugljični monoksid, koji je bez boje i mirisa i može biti smrtonosan ako ga udišete.

Prilikom vožnje s otvorenim prtljažnikom, ispušni plinovi mogu ući u vozilo. Otvorite prozore.

Prtljažnik

Vrata prtljažnika

Otvaranje

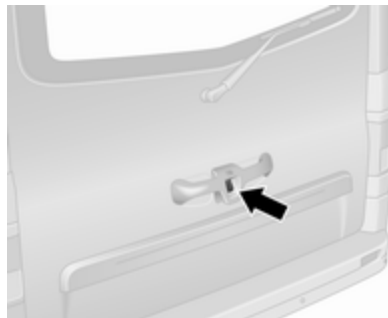

Nakon otključavanja pritisnite tipku vrata prtljažnika i podignite ih u potpuno otvoreni položaj.

Vrata se također mogu otvoriti iz vozila otpuštanjem ručke vrata u unutrašnjosti.

Napomena

Kod vrlo hladnih klimatskih uvjeta, pomoć pri otvaranju koju osiguravaju hidraulički potpornji vrata prtljažnika može biti umanjena.

Sustav središnjeg zaključavanja
 ⇨ 25.

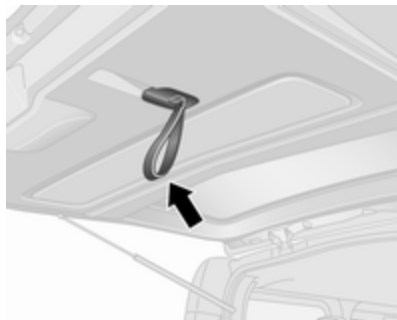
Zatvaranje

Spustite vrata prtljažnika uporabom trake s unutrašnje strane.

Oprez

Prije povlačenja, stavite prste preko trake kako biste izbjegli njezino oštećenje.

Oslobodite traku kada se vrata prtljažnika spuste, pa pritisnite vrata prtljažnika za potpuno zatvaranje.

Sustav središnjeg zaključavanja
 ⇨ 25.

Otvaranje vrata prtljažnika u nuždi iz unutrašnjosti vozila



Ovisno o modelu, nasilno dignite poklopac na unutarnjoj strani zaklopnih vrta prtljažnika.

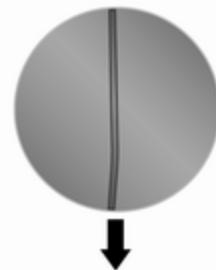

Zatim uhvatite metalnu uzicu i povucite je prema dolje kako biste otključali. Gurnite vrata prtljažnika i otvorite ih.

Opći savjeti za korištenje vrata prtljažnika

⚠ Opasnost

Ne vozite s otvorenim ili pritvorenim vratima prtljažnika, npr. pri transportu tereta velikih

dimenzija, jer otrovni ispušni plinovi, koji se ne mogu vidjeti ili namirisati, mogu ući u vozilo. To može prouzročiti nesvijest te čak i smrt.

Oprez

Prije otvaranja vrata prtljažnika, provjerite ima li prepreka na visini iznad vozila, npr. garažnih vrata, kako se vrata prtljažnika ne bi oštetila.

Pobrinite se da ima dovoljno slobodnog prostora iznad (najmanje 2,15 m) i iza prilikom otvaranja vrata prtljažnika.

Napomena

Ugradnja određene teške opreme na vrata prtljažnika može utjecati na mogućnost da ostanu otvorena.

Sigurnost vozila

Protuprovalni sustav zaključavanja

⚠ Upozorenje

Ne koristite sustav ako su ljudi u vozilu! Vrata se ne mogu otključati iznutra.

Sustav super-zaključava sva vrata i prtljažnik.

Sva vrata i prtljažnik moraju biti zatvoreni ili se sustav ne može aktivirati.

Napomena

Protuprovalni sustav ne može se uključiti kad su uključena svjetla upozorenja ili pokazivači smjera.

Uključivanje i isključivanje nije moguće pomoću prekidača za centralno zaključavanje.

Sustav središnjeg zaključavanja
↻ 25.

2 tipke i 3 tipke na daljinskom upravljaču - upotreba

Postupak se potvrđuje bljeskanjem svih pokazivača smjera pet puta.

Aktiviranje



Pritisnite  dvaput.

- ili -

Dva puta zakrenite ručni ključ u bravi vozačevih vrata prema stražnjem dijelu vozila.

Deaktiviranje

Otključajte vrata pritiskom  na daljinskom upravljaču ili okretanjem ručnog ključa u bravi vrata vozača prema prednjem dijelu vozila.

Rad sustava elektroničkog ključa

Upotreba se potvrđuje uključivanjem svih pokazivača smjera.

Aktiviranje

Za rad bez uporabe ruku, elektronički ključ se mora nalaziti izvan vozila, unutar dometa od oko 1 m od prednjih vrata ili prtljažnika.

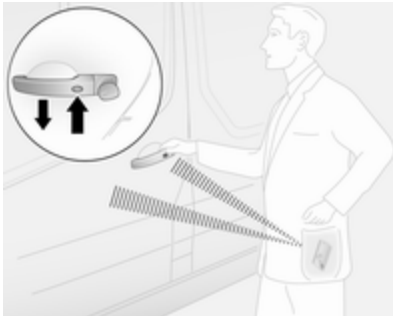

Dvaput pritisnite tipku na bilo kojoj vanjskoj kvaki vrata.

- ili -



Pritisnite  dvaput.

Deaktiviranje

Otključajte vrata pritiskom na tipku na bilo kojoj vanjskoj ručki vrata ili pritisnite .

Rad bez uporabe ruku automatski se onemogućava nakon pritiskanja tipki elektroničkog ključa (ili pritiska prekidača  za središnje zaključavanje). Kako biste ponovno omogućili rad bez uporabe ruku, ponovno pokrenite motor.

Sustav središnjeg zaključavanja  25.

Sustav elektroničkog ključa  22.

Protuprovalni alarmni sustav

Protuprovalnim alarmnim sustavom se upravlja zajedno sa sustavom središnjeg zaključavanja .

Nadgleda:

- vrata, stražnja vrata / zaklopna vrata prtljažnika, poklopac motora
- putnički prostor
- prtljažnik
- paljenje
- prekid napajanja sirene alarma

Aktiviranje

Sva vrata i poklopac prostora motora moraju biti zatvoreni.

Svjetla upozorenja trepću kao potvrda uključivanja. Ako pokazivači smjera ne trepere prilikom aktiviranja, vrata ili poklopac motora nisu u potpunosti zatvoreni.

2 tipke i 3 tipke na daljinskom upravljaču

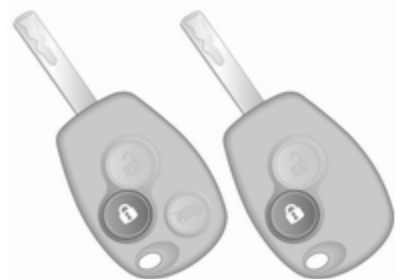

Pritisnite  za uključivanje sustava protuprovalnog alarma.

Elektronički ključ

Za rad bez uporabe ruku, elektronički ključ se mora nalaziti izvan vozila, unutar dometa od oko 1 m od prednjih vrata ili prtljažnika.

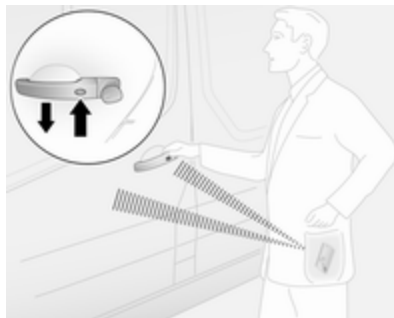

Pritisnite gumb na bilo kojoj vanjskoj kvaki vrata.

- ili -



Pritisnite  za uključivanje sustava protuprovalnog alarma.

Sustav elektroničkog ključa ⇨ 22.

Deaktiviranje

Otključavanje vozila (pomoću  ili tipke na bilo kojoj vanjskoj ručki vrata) ili uključivanje kontakta deaktivira protuprovalni alarmni sustav. Svjetla upozorenja treptću kao potvrda isključivanja.

Sustav se neće isključiti ako se vrata vozača otključaju ključem ili putem prekidača za središnje zaključavanje u putničkom prostoru.

Napomena

Ako je alarm uključen, otključavanjem vozila putem ključa neće zaustaviti sirenu alarma. Za zaustavljanje sirene uključite kontakt. Svjetla upozorenja neće treptati nakon isključivanja ako je alarm uključen.

Aktiviranje bez nadzora putničkog prostora

Isključite nadzor putničkog prostora na primjer kada u vozilu ostavljate životinje ili ako ste postavili pomoćni grijač za vremenski određeno ili daljinski upravljano pokretanje ↗ 123.

Pritisnite i držite  na daljinskom upravljaču ili elektroničkom ključu. Kao potvrda oglasit će se čujni signal.

Stanje ostaje isto sve dok se vrata ne otključaju.

Alarm

Kada se uključi, čuje se zvuk alarma putem zvučnika s pomoćnim napajanjem preko posebne baterije, i istovremeno trepere svi pokazivači smjera. Broj signala alarma i njihovo trajanje određeno je propisima.

Ako je akumulator vozila iskopčan ili ako je prekinuto njegovo napajanje, uključit će se sirena alarma. Ako je potrebno iskopčati akumulator, prvo isključite protuprovalni sustav.

Za isključivanje sirene alarma (ako je pokrenuta) i time za isključivanje protuprovalnog sustava, ponovno spojite akumulator vozila i otključajte vozilo ili uključite kontakt.

Blokada motora

Blokada paljenja je dio prekidača paljenja i provjerava je li dopušteno pokretanje vozila s ključem koji se koristi.

Blokada motora se automatski aktivira nakon što se ključ izvadi iz kontakt prekidača i ako se ključ ostavi u kontakt bravi kad je motor isključen.

Ako se motor ne može pokrenuti, isključite kontakt i izvadite ključ, pričekajte približno dvije sekunde i zatim ga ponovno pokušajte pokrenuti. Ako je pokušaj pokretanje neuspješan, pokušajte pokrenuti motor korištenjem rezervnog ključa i zatražite pomoć radionice.

Napomena

Oznake za identifikaciju radijske frekvencije (RFID) mogu prouzročiti smetnje pri korištenju ključa. Nemojte ih staviti pokraj ključa prilikom pokretanja vozila.

Napomena

Elektronička blokada pokretanja motora ne zaključava vrata. Uvijek trebate zaključati vozilo kad ga napuštate i uključiti protuprovalni alarmni sustav ↗ 25, ↗ 37.

Vanjska ogledala

Konveksni oblik

Konveksni vanjski retrovizor sadrži neravno područje i smanjuje mrtvi kut. Zbog oblika ogledala predmeti izgledaju manji, što utječe na mogućnost procjenjivanja udaljenosti.

Ručno podešavanje

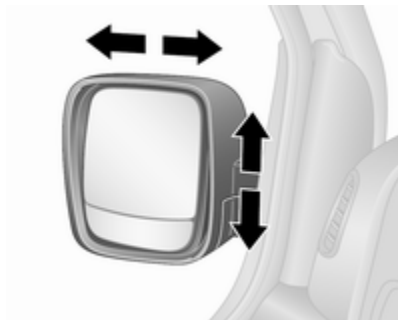

Ogledala podesite zakretanjem u traženom smjeru.

Električno podešavanje



Odaberite odgovarajući vanjski retrovizor prebacivanjem komande u lijevo ili desno, a zatim zakrenite komandu za podešavanje retrovizora.

Kad je komanda u središnjem položaju nijedan retrovizor nije odabran.

Retrovizori s mogućnošću preklapanja

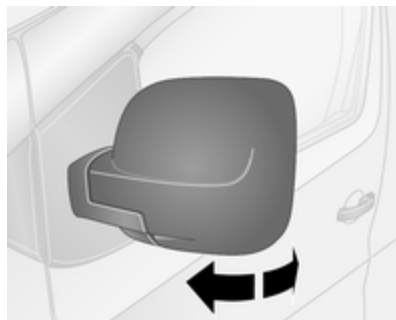

Da bi se zajamčila sigurnost pješaka, vanjska ogledala će u slučaju dovoljno jakog udara iskočiti iz svog uobičajenog položaja. Laganim pritiskom na kućište ogledala vratit ćete ga u normalni položaj.

Parkirni položaj

Vanjska ogledala mogu se preklopiti nježnim pritiskom na vanjski rub kućišta, primjerice, ako se nalazite na skućenom mjestu za parkiranje.

Ovisno o verziji, pri zaključavanju vozila vanjska ogledala mogu se automatski sklopiti u parkirni položaj. Više informacija potražite u priručniku za Infotainment.

Grijani retrovizori



Aktivira se pritiskom na . Aktiviranje je označeno LED-om u prekidaču.

Grijanje radi dok motor radi. Automatski se isključuje nakon kratkog vremena.

Sustav kontrole klime ⇨ 117.

Ogledalo u unutrašnjosti

Ručno smanjenje zaslijepljenosti



Za smanjenje zaslijepljenosti, podesite polugu na donjoj strani kućišta ogledala.

Širokokutno ogledalo



Ovisno o vozilu, veliko konveksno ogledalo nalazi se na sjenilu suvozača, a služi kao pomoć u povećanju vidljivosti i smanjivanju mrtvih kutova.

Automatsko smanjenje zaslijepljenosti



Prilikom vožnje po mraku, zaslijepljivanje od vozila iza vas se automatski smanjuje.

Prozori

Vjetrobran

Vjetrobran koji odbija toplinu

Vjetrobran koji odbija toplinu ima sloj koji odbija sunčeve zrake. Također može odbijati podatkovne signale, npr. s naplatnih kućica.



Označena područja na vjetrobranskom staklu nisu prekrivena premazom. Uređaje za snimanje elektroničkih podataka i plaćanje cestarine treba pričvrstiti na

ta područja. U protivnom može doći do neispravnosti prilikom snimanja podataka.

Naljepnice na vjetrobranu

Naljepnice poput naljepnica za cestarinu ili slično nemojte lijepiti na vjetrobran na području ogledala u unutrašnjosti.

Zamjena vjetrobrana

Oprez

Ako vozilo ima senzor prednje kamere za sustave za pomoć vozaču, jako je važno da se zamjena vjetrobrana obavi točno prema Opel specifikacijama. U suprotnom, ti sustavi možda neće raditi pravilno i postoji rizik od neočekivanog ponašanja i/ili poruka od tih sustava.

Električni prozori

⚠ Upozorenje

Posebno pazite pri uporabi električnih prozora. Opasnost od ozljeda, posebice za djecu.

Pri zatvaranju prozora obratite na njih posebnu pozornost. Provjerite da li ste nešto zahvatili dok se gibaju.

Uključite kontakt za korištenje električnih prozora.



Pritisnite prekidač odgovarajućeg prozora za otvaranje ili ga povucite za zatvaranje.

Za rad u koracima: Kratko gurnite ili povucite prekidač.

Za automatsko otvaranje ili zatvaranje: Dulje pritisnite ili gurnite prekidač. Prozor se automatski pomiče prema gore ili dolje, s uključenom sigurnosnom funkcijom. Za prekid gibanja, još jednom upotrijebite prekidač u istom smjeru.

U slučaju problema sa zatvaranjem zbog leda ili sličnog, upotrijebite prekidač nekoliko puta za zatvaranje prozora u koracima.

Sigurnosna funkcija

Ako staklo prozora naiđe na otpor tijekom automatskog zatvaranja, odmah se zaustavlja i ponovno otvara.

Preopterećenje

Ako se prozori uzastopno koriste u kratkim intervalima; korištenje prozora se onemogućava na neko vrijeme.

Stražnji prozori

Klizni bočni prozori

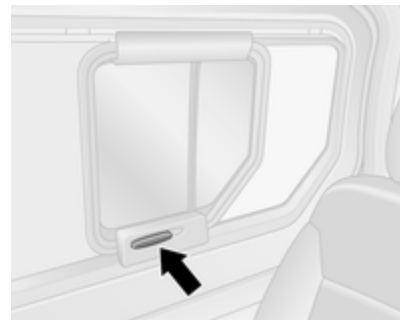

Za otvaranje ili zatvaranje, prvo oslobodite prozor pritiskanjem prednjeg dijela ručke prema dolje, dok ne dođe u okomit položaj, a zatim pomičite prozor.

Sjenilo

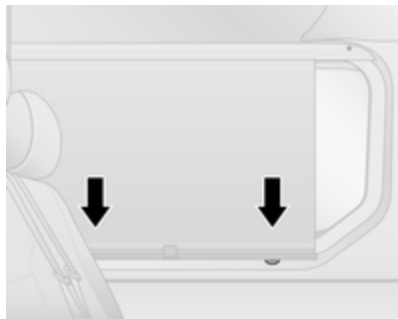

Ovisno o vozilu, sjenilo je ugrađeno u poklopac prozora.

Za zatvaranje, povucite ručicu nadolje i zakvačite bravice na dnu.

Za otvaranje, otkvačite bravice laganim povlačenjem sjenila prema sebi i vodite ga prema gore.

Grijanje stražnjeg prozora



Aktivira se pritiskom na . Aktiviranje je označeno LED-om u prekidaču.

Grijanje radi kad je motor pokrenut i isključuje se automatski nakon kratkog vremena.

Sustav kontrole klime ⇨ 117.

Štitnici za sunce

Koristite štitnike za sunce radi smanjenja zasljepljivanja preklapanjem dolje i zakretanjem u stranu.

Sjenila imaju uslužna zrcala i držač kartice na stražnjoj strani.

Za vrijeme vožnje, poklopci zrcala trebali bi biti zatvoreni.

Širokokutno ogledalo ⇨ 41.

Sjedala, sustavi zaštite

Naslони za glavu	45
Prednja sjedala	46
Položaj sjedala	46
Podešavanje sjedala	47
Preklapanje sjedala	49
Naslon za ruku	49
Grijanje	49
Stražnja sjedala	50
Sigurnosni pojasevi	54
Sigurnosni pojas u tri točke	55
Zračni jastuci	59
Prednji zračni jastuci	62
Bočni zračni jastuci	62
Zračna zavjesa za glavu	63
Deaktiviranje zračnog jastuka ...	63
Sustavi zaštite za dijete	65
Sigurnosni sustavi za dijete	65
Mjesta postavljanja sigurnosnog sustava za dijete	67

Naslони za glavu

Položaj

⚠ Upozorenje

Vozite samo s naslonom za glavu postavljenim u odgovarajući položaj.

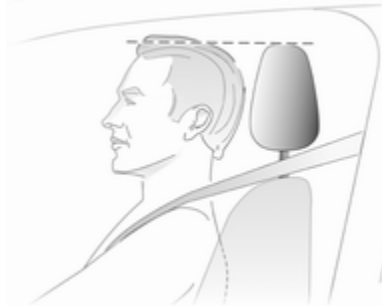

Gornji rub naslona za glavu treba biti u razini vrha glave. Ako to za vrlo visoke putnike nije moguće, naslon za glavu treba postaviti u najviši položaj, i za vrlo niske putnike u najniži položaj.

Podešavanje

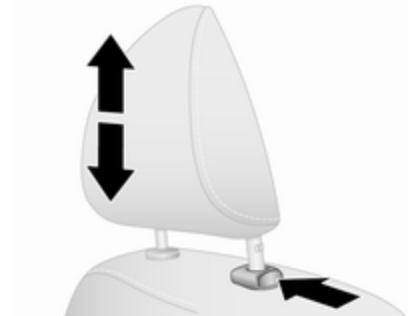

Za podizanje, povucite glavonaslon prema gore i zavravite ga.

Za spuštavanje, pritisnite gumb za oslobađanje te podesite visinu i zavravite.



Naslone za glavu stražnjeg sjedala mogu se preklopiti i prema naprijed.

Napomena

Dozvoljena dodatna oprema se može ugraditi samo na naslon za glavu suvozača ako se sjedalo ne koristi.

Uklanjanje

Npr. ako se koristi sigurnosni sustav za djecu ⇨ 65.

Prvo nagnite naslon sjedala prema naprijed, a zatim povucite naslon za glavu u najviši položaj. Pritisnite tipku za otpuštanje i povucite naslon za glavu prema gore kako biste ga uklonili.

Naslone za glavu spremite i učvrstite u prtljažnom prostoru.

Ne vozite s uklonjenim naslonima za glavu ako je sjedalo zauzeto.

Ugradnja

Prvo nagnite naslon prema naprijed, zatim umetnite šipke glavonaslona u njihove rupe.

Spustite glavonaslon do kraja, zatim ga podignite (ako je potrebno, prvo pritisnite gumb za oslobađanje) dok se čvrsto ne zabravi u željenom položaju.

Prednja sjedala

Položaj sjedala

⚠ Upozorenje

Vozite samo s pravilno podešenim sjedalom.

⚠ Opasnost

Nemojte sjediti bliže od 25 cm od kola upravljača, kako biste dopustili sigurno napuhavanje zračnog jastuka.

⚠ Upozorenje

Nikada ne podešavajte sjedala za vrijeme vožnje, jer se mogu nekontrolirano pomaknuti.

⚠ Upozorenje

Nikada ne spremajte nepričvršćene predmete ispod sjedala.

Spremište ispod sjedala, kutija za spremanje ⇨ 75.



- Sjednite sa stražnjicom što je moguće više natrag prema naslonu sjedala. Podesite udaljenost između sjedala i papučica tako da su vaše noge lagano savijene kada pritisćete papučice. Suvozačevo sjedalo pomaknite što je moguće više natrag.

- Postavite visinu sjedala dovoljno visoko da imate jasan vidik na sve strane i svih instrumenata. Treba biti najmanje jedna ruka zračnosti između vaše glave i obloge krova. Vaša bedra trebaju lagano nalijegati na sjedalo bez utiskivanja.
- Sjednite s ramenima što je moguće više natrag prema naslonu sjedala. Postavite nagib naslona sjedala tako da možete dohvatiti kolo upravljača s lagano savijenim rukama. Održavajte kontakt između ramena i naslona sjedala tijekom okretanja kola upravljača. Ne naginjte naslon sjedala previše natrag. Preporučujemo maksimalni nagib od približno 25°.
- Podesite sjedalo i kolo upravljača tako da zglobovi počiva na vrhu kola upravljača, s posve ispruženom rukom i ramenima na naslonu.
- Podesite kolo upravljača ⇨ 84.
- Podesite naslon za glavu ⇨ 45.

- Podesite visinu sigurnosnog pojasa ⇨ 55.
- Podesite lumbalni oslonac tako da podržava prirodni oblik kralježnice ⇨ 47.

Podešavanje sjedala

Vozite isključivo s uglavljenim sjedalima i naslonima.

Uzdužno podešavanje



Povucite ručicu, pomaknite sjedalo, a zatim otpustite ručicu.

Pokušajte pomicati naslon sjedala natrag-naprijed, kako biste provjerili je li sjedalo zabravljeno u položaju.

Nagib naslona

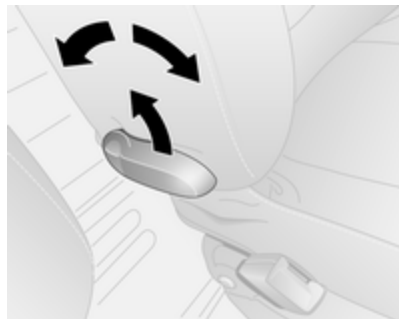

Povucite polugu, podesite nagib i pustite polugu. Pustite da se naslon sjedala sigurno učvrsti.

Ne naslanjajte se na naslon sjedala za vrijeme podešavanja.

Visina sjedala

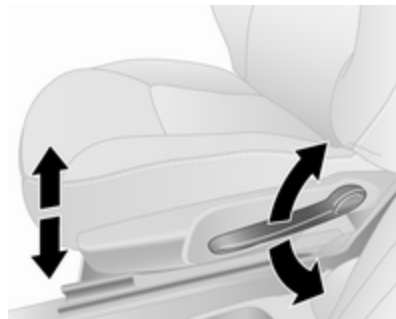

Pomicanje poluge pri pumpanju:

gore : sjedalo više
dolje : sjedalo niže

Lumbalni oslonac

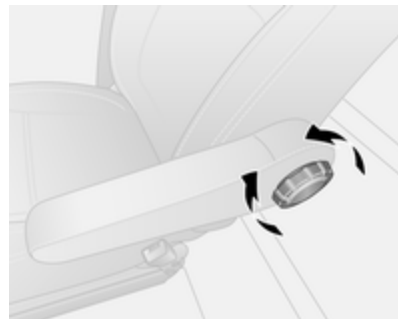

Podesite lumbalni oslonac prema Vašim potrebama koristeći kotačić. Zakrenite kotačić za povećanje i smanjenje oslanjanja.

Preklapanje sjedala

Preklapanje prednjeg srednjeg suvozačevog sjedala

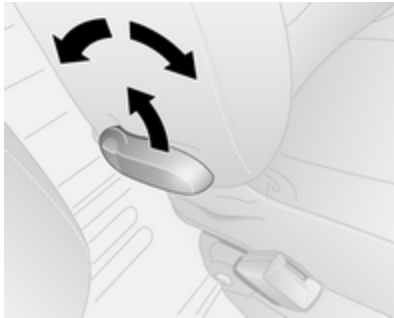

Povucite ručicu za oslobađanje, preklopite naslon do kraja prema naprijed, a zatim otpustite ručicu. Pustite da se naslon sjedala sigurno učvrsti.

Napomena

Ako je visina sjedala u svojem najvišem položaju, spustite naslone za glavu prije preklapanja naslona.

Provjerite da li nešto sprječava preklapanje sjedala, na primjer sjenilo ↻ 44, držač šalice ↻ 73.

Za vraćanje, povucite ručicu za oslobađanje, podignite naslon, a zatim otpustite ručicu. Pustite da se naslon sjedala sigurno učvrsti.

⚠ Upozorenje

Ako je suvozačevo sjedalo u preklapljenom položaju, morate deaktivirati sustav suvozačevog zračnog jastuka.

Deaktiviranje zračnog jastuka ↻ 63.

Naslon za ruku

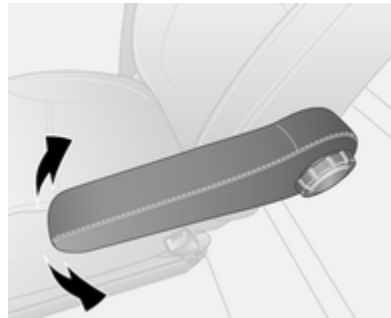

Otklopite naslon za ruku u krajnji uspravan položaj kada nije potreban ili za omogućenje pomicanja u najniži položaj.

Podignite naslon za ruku po potrebi.

Grijanje



Pritisnite  za odgovarajuće sjedalo kada motor radi; LED u sklopki svijetli. Pritisnite drugi kraj dvopoložajnog prekidača za isključenje grijanja sjedala.

Grijanje sjedala se kontrolira termostatički i automatski se isključuje kada je temperatura sjedala dovoljna.

Ne preporučamo dulje korištenje osobama s osjetljivom kožom.

Stražnja sjedala

Ovisno o vozilu, mogu biti ugrađeni 2. red i 3. red stražnjih sjedala.

Pristup stražnjim sjedalima



Za omogućenje pristupa 3. redu sjedala (gdje su ugrađena), otvorite klizna bočna vrata i gurnite prema dolje ručicu za oslobađanje na preklopnom sjedalu u 2. redu te preklopite naslon sjedala prema naprijed. Po potrebi, otkaçite sigurnosne pojaseve iz njihovih kopçi.

⚠ Upozorenje

Provjerite vraća li se naslon u svoj pravilni položaj i jesu li kopçe sigurnosnog pojasa zakopçane čvrsto.

Za zakopçavanje i otkopçavanje sigurnosnog pojasa ⇨ 55.

Klizna vrata ⇨ 32.

Jastuk sjedala

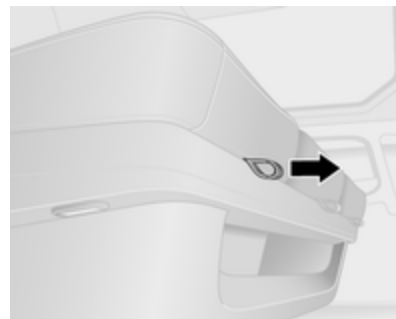

Ovisno o verziji, jastuk sjedala možete podesiti u jedan od pet položaja povlaćenjem remena koji

se nalazi na prednjem dijelu sjedala i laganim klizanjem jastuka sjedala prema naprijed ili prema natrag. Spremište ispod sjedala ⇨ 75.

Preklapanje i vađenje stražnjih sjedala

⚠ Upozorenje

Kada preklapate ili vadite stražnja sjedala, čuvajte ruke i noge od svih pokretnih dijelova.

Nikada ne podešavajte sjedala u vožnji jer se ona mogu nekontrolirano pomaknuti.

Prije zauzimanja stražnjih sjedala, provjerite jesu li stražnja sjedala i nasloni potpuno zabravljeni.

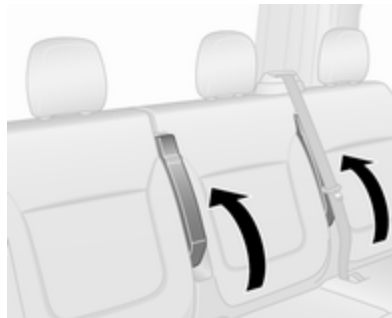

Prije preklapanja ili uklanjanja stražnjih sjedala, pazite da su nasloni za ruke otklopljeni u svoj najviši uspravni položaj.

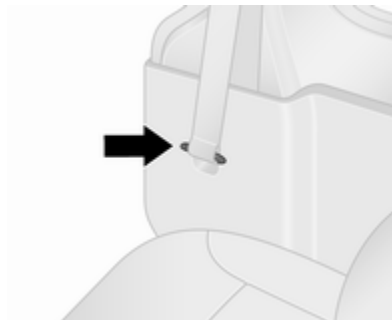

Prije preklapanja ili uklanjanja stražnjih sjedala, prvo oslobodite vanjske sigurnosne pojaseve od njihovih kopča i spremite zabravne pločice u njihova kućišta.

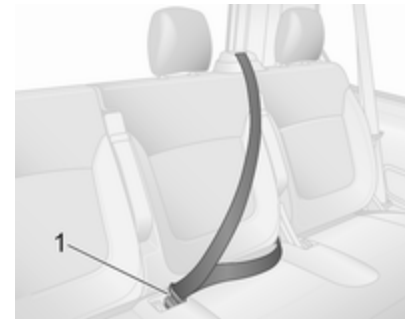

Za stražnje srednje sjedalo, umetnite zabravnu pločicu u kopču 1.

Preklapanje stražnjih sjedala

Kod nekih izvedbi, prtljažnik se može povećati preklapanjem 3. reda stražnjih sjedala (gdje su ugrađena).

⚠ Upozorenje

Budite oprezni prilikom preklapanja sjedala - čuvajte se pokretnih dijelova. Obvezno učvrstite potpuno preklapljeno sjedalo.

Po potrebi skinite naslone za glavu
↻ 45.

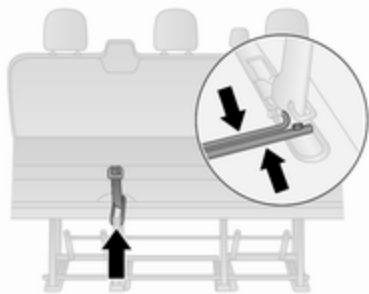

Povucite traku za otpuštanje i preklopite naslon na sjedalo.
Držite zabravne šipke i istovremeno ih spojite.

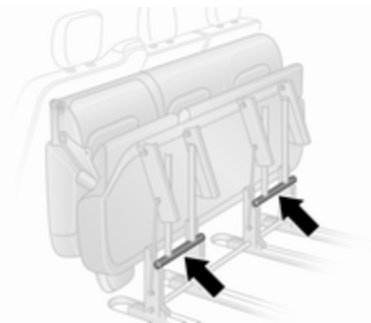

Podignite i preklopite sklop sjedala prema naprijed tako da se zabravi u preklapljenom položaju prema naprijed.

Pritisnite na vrh sjedala i zaključajte ga u položaju guranjem zabravnih poluga (označeno strelicom). Provjerite je li sjedalo sigurno zabravljeno.

Opres

Iz sigurnosnih razloga ne stavljajte teret na preklapljena stražnja sjedala.

Pri vraćanju sklopa sjedala u originalni položaj, povucite šipke za zabravljivanje, pažljivo spustite sklop sjedala i provjerite jesu li zabravne poluge ispravno postavljene i zabravljene.

Napomena

Prije ugradnje sjedala, provjerite jesu li učvršne točke čiste. U njima ne smije biti čestica nečistoće ni bilo čega drugog što bi moglo spriječiti sigurno zabravljivanje sjedala.

Podignite naslon sjedala i po potrebi postavite naslone za glavu.

Vađenje stražnjih sjedala

Kod nekih izvedbi, prtljažnik možete povećati uklanjanjem 2. reda i 3. reda stražnjih sjedala (gdje su ugrađena).

⚠ Upozorenje

Nikada ne vadite stražnja sjedala u vožnji jer se ona mogu nekontrolirano pomaknuti.

⚠ Upozorenje

Sjedala koja se mogu vaditi su teška! Ne pokušavajte ih vaditi bez pomoći.

Po potrebi skinite naslone za glavu
↪ 45.

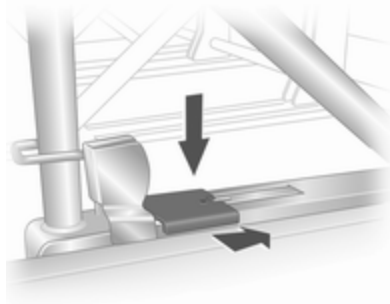

Otpustite sjedala tako što ćete osigurače na lijevoj i desnoj strani nosača sjedala pritisnuti dolje i gurnuti naprijed.

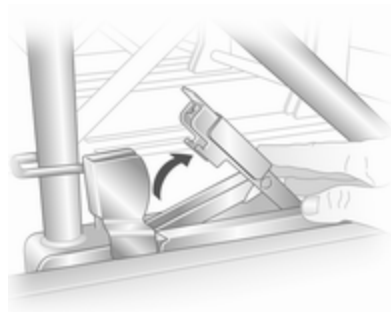

Podignite zabravne hvataljke, zatim pomaknite sklop sjedala unatrag kako biste ga oslobodili od stražnjih podnih pričvrstnih točaka.

Podignite sklop sjedala, zatim ga ponovno pomaknite unatrag kako biste ga oslobodili od prednjih podnih pričvrstnih točaka. Zatim sklop sjedala možete izvaditi van.

Sjedala možete izvaditi samo kroz klizna bočna vrata (ne kroz stražnja vrata / zaklopna vrata prtljažnika).
2. red sjedala morate izvaditi iz vozila prije 3. reda sjedala.

Ugradnja stražnjih sjedala

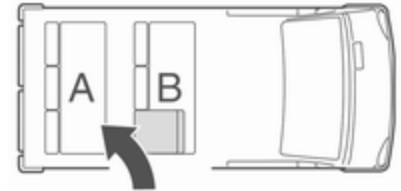

Prilikom ponovne ugradnje sjedala, uvijek provjerite nalazi li se red sa sjedalom koje se preklapa za pristup **B** ispravno ispred fiksnog reda sjedala **A**.

Sjedala možete unijeti samo kroz klizna bočna vrata (ne kroz stražnja vrata / zaklopna vrata prtljažnika).
3. red sjedala morate unijeti u vozilo prije 2. reda sjedala.

Oprez

Ne možete zamijeniti sjedala 2. i 3. reda, ona moraju biti vraćena na svoje prvobitno mjesto.

Napomena

Prije ugradnje sjedala, provjerite jesu li učvršne točke čiste. U njima ne smije biti čestica nečistoće ni bilo čega drugog što bi moglo spriječiti sigurno zabavljanje sjedala.

Namjestite sklop sjedala preko prednjih uporišta, a zatim gurajte sjedalo dok ne nasjedne preko stražnjih uporišta.

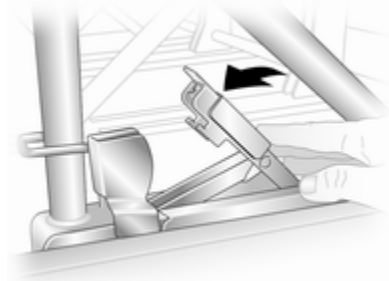

Spustite zabravne zapore i gurajte ih dok se čvrsto ne zabrave u mjestu. Provjerite jesu li vizualni znakovi na zabavnim zaporima pravilno poravnati.

⚠ Upozorenje

Prilikom ugradnje sjedala, provjerite jesu li sjedala ispravno postavljena na učvršne točke i jesu li zabravne hvataljke potpuno zakvačene.

Ako sjedala ne možete sigurno zabraviti u njihovom položaju, obratite se radionici.

Sigurnosni pojasevi

Sigurnosni pojasevi se blokiraju u slučaju naglog kočenja ili usporavanja vozila držeći putnike u sjedećem položaju. Na taj je način značajno smanjena opasnost od ozljeda.

⚠ Upozorenje

Vežite sigurnosni pojas prije svake vožnje.

U slučaju nesreće, osobe nisu vezale sigurnosni pojas ugrožavaju suputnike i sebe.

Sigurnosni pojasevi konstruirani su samo za jednu osobu.

Sigurnosni sustav za dijete ⇨ 65.

Periodično provjerite oštećenja i funkciju svih dijelova sustava sigurnosnog pojasa.

Oštećene komponente zamijenite. Nakon nezgode, pojaseve i aktivirane zatezače pojaseva zamijenite u radionici.

Napomena

Uvjerite se da pojasevi nisu oštećeni ili ukliješteni predmetima oštih bridova. Spriječite da prljavština uđe u spremnike pojasa.

Podsjetnik za sigurnosni pojas

Ovisno o izvedbi, oba prednja sjedala mogu biti opremljena podsjetnikom za sigurnosni pojas, naznačenim kontrolnim svjetlom  u krovnoj konzoli ⇨ 97.

Graničnici sile pojasa

Na prednjim sjedalima, pritisak na tijelo se smanjuje postupnim otpuštanjem pojasa tijekom sudara.

Zatezači pojaseva

Pri frontalnim sudarima ili naletima na vozilo sa stražnje strane određene jakosti, prednji sigurnosni pojasevi se zatežu.

Upozorenje

Nepravilno rukovanje (npr. uklanjanje ili postavljanje pojaseva) može aktivirati zatezače pojaseva uz opasnost od ozljeda.

Aktiviranje zatezača pojaseva se označava kontinuiranim svijetljenjem kontrolnog svjetla  ⇨ 97.

Aktivirani zatezači pojaseva moraju se zamijeniti u radionici. Zatezači pojaseva se mogu aktivirati samo jednom.

Napomena

Ne učvršćujte i ne ugrađujte dodatnu opremu ili druge predmete koji mogu ometati rad zatezača pojaseva. Ne vršite nikakve izmjene na komponentama zatezača pojaseva, jer će to poništiti odobrenje za rad vozila.

Sigurnosni pojas u tri točke

Sigurnosni pojasevi na prednjim sjedalima

Privezivanje



Izvucite pojas iz spremnika, neuvijenog ga povucite preko tijela i umetnite kopču u bravu.

Redovito zategnite trbušni pojas tijekom vožnje povlačenjem ramenog pojasa.

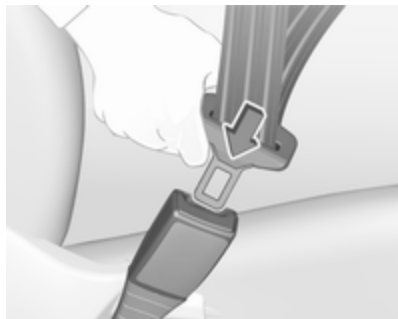

Široka ili debela odjeća narušava pravilno nalijeganje pojasa. Ne stavljajte predmete kao što su vrećice ili mobilni telefoni između pojasa i tijela.

⚠ Upozorenje

Pojas ne smije nalijegati na čvrste ili lomljive predmete u džepovima vaše odjeće.

Podsjetnik za sigurnosni pojas 🚗
 ➔ 97.

Podešavanje visine

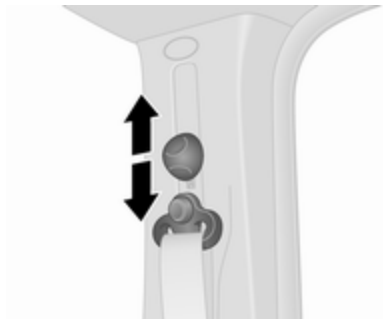

Pomičite klizač gore ili dolje u željeni položaj:

- Malo izvucite pojas.
- Nagnite podešivač prema dolje kako biste ga oslobodili, pa povucite podešivač visine prema dolje ili ga gurnite prema gore, bez nagnjanja podešivača.



Podesite visinu tako da pojas naliježe preko ramena. Ne smije prelaziti preko vrata ili nadlaktice.

⚠ Upozorenje

Ne podešavajte tijekom vožnje.

Odvezivanje



Za otkopčavanje pojasa, pritisnite crveni gumb na kopči pojasa. Sigurnosni pojas namotava se automatski.

Sigurnosni pojasevi na stražnjim sjedalima

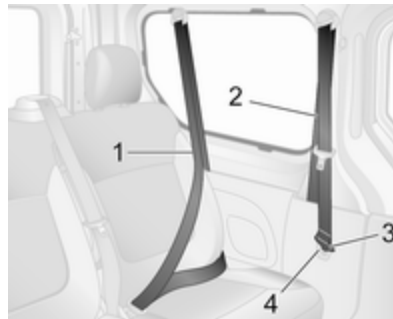

Za sjedala u 2. redu, uvijek koristite krajnje prednje sigurnosne pojaseve **2** (nalaze se iza sjedala u 2. redu). Kada se sigurnosni pojasevi 2. reda sjedala **2** ne koriste, stavite zabavnu pločicu **3** u njezino kućište **4** kako biste izbjegli oštećenje vozila.

Za sjedala u 3. redu (pogledajte sliku), uvijek koristite krajnje stražnje sigurnosne pojaseve **1** (nalaze se iza sjedala u 3. redu).

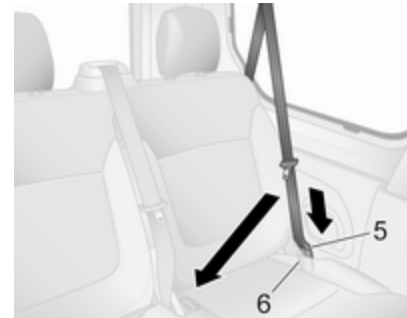

Prije privezivanja stražnjeg vanjskog sigurnosnog pojasa, najprije provjerite je li donja zabavna pločica **5** potpuno zakačena u svojoj kopči **6**. Zatim vodite pojas preko zdjelice i ramena (nemojte ga uviti) i umetnite gornju zabavnu pločicu u odgovarajuću kopču.

Za zakopčavanje i otkopčavanje, pogledajte iznad "Sigurnosni pojasevi na prednjim sjedalima".

⚠ Upozorenje

Sigurnosni pojas neće biti djelotvoran u slučaju nezgode, osim ako i donju i gornju zabravnu pločicu ne namjestite pravilno.

Prilikom odvezivanja sigurnosnog pojasa, uvijek oslobodite gornju zabravnu pločicu iz njene kopče, prije donje zabravne pločice.

Izvadite pločice zasuna iz njihovih kopči prije uklanjanja sjedala iz vozila ili kako biste olakšali pristup stražnjim sjedalima.

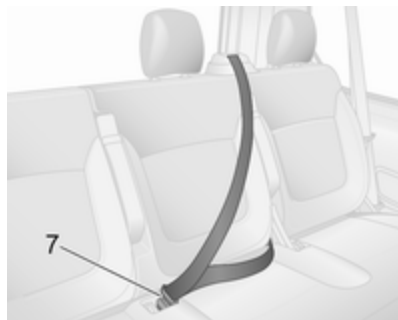

Za stražnje srednje sjedalo, izvucite pojas iz uvlakača, povucite ga neuvijenoga preko tijela i umetnite zabravnu pločicu u kopču 7.

⚠ Upozorenje

Prije zauzimanja stražnjih sjedala, provjerite jesu li stražnja sjedala i nasloni potpuno zabravljeni.

Stražnja sjedala ⇨ 50.

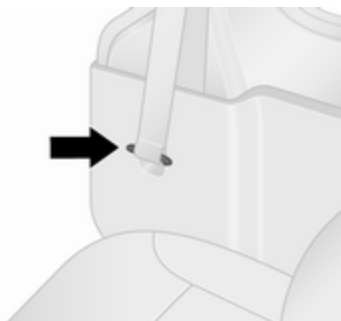

Kako biste izbjegli oštećenje vozila, uvijek spremajte zabravne pločice vanjskih stražnjih sjedala u njihova kućišta, ako su dostupna.

Za stražnje srednje sjedalo, umetnite zabravnu pločicu u odgovarajuću kopču kada sjedalo nije zauzeto.

Korištenje sigurnosnog pojasa tijekom trudnoće



⚠ Upozorenje

Trbušni pojas mora biti postavljen što je niže moguće preko zdjelice radi sprječavanja pritiska na trbuh.

Zračni jastuci

Sustav zračni jastuka se sastoji od brojnih individualnih sustav ovisno o svrsi opreme.

Nakon aktiviranja zračni jastuci se napuhnu u milisekundama. Također se brzo i ispuše tako da se često tijekom sudara i ne primijeti.

⚠ Upozorenje

Budući da se sustav zračnih jastuka aktivira eksplozijom, popravke mora obavljati samo obučeno osoblje.

⚠ Upozorenje

Dodavanje opreme koja mijenja okvir vozila, sustav odbojnika, visinu, prednji kraj ili bočni lim, može spriječiti pravilan rad sustava zračnih jastuka. Na rad sustava zračnih jastuka može utjecati i promjena bilo kojeg dijela prednjih sjedala, sigurnosnih pojaseva, osjetilnog i

dijagnostičkog modula, kola upravljača, ploče s instrumentima, unutarnjih brtvi vrata uključujući zvučnike, nekog od modula zračnih jastuka, obloge stropa ili stupa, prednjih senzora, bočnih senzora sudara ili ožičenja zračnih jastuka.

Napomena

Elektronika koja kontrolira zračne jastuke i zatezače pojaseva nalazi se u središnjoj konzoli. Ne postavljajte nikakve magnetske predmete u to područje.

Nemojte ništa pričvršćivati na poklopce zračnih jastuka i ne prekrivajte ih drugim materijalima. Neka radionica zamijeni oštećene poklopce.

Svaki zračni jastuk napuhuje se samo jednom. Napuhane zračne jastuke zamijenite u radionici.

Nadalje, možda će biti potrebno zamijeniti kolo upravljača, ploču s instrumentima, limove karoserije, brtve vrata, ručke i sjedala.

Ne vršite nikakve izmjene na sustavu zračnih jastuka, jer će to poništiti uporabnu dozvolu vozila.

Kontrolno svjetlo  sustava zračnih jastuka  97.

Sigurnosni sustavi za dijete na sjedalu suvozača sa sustavom zračnih jastuka

Upozorenje sukladno ECE R94.02:



EN: NEVER use a rear-facing child restraint system on a seat protected by an ACTIVE AIRBAG in front of it, DEATH or SERIOUS INJURY to the CHILD can occur.

DE: Nach hinten gerichtete Kindersitze NIEMALS auf einem Sitz verwenden, der durch einen davor befindlichen AKTIVEN AIRBAG geschützt ist, da dies den TOD oder SCHWERE VERLETZUNGEN DES KINDES zur Folge haben kann.

FR: NE JAMAIS utiliser un siège d'enfant orienté vers l'arrière sur un siège protégé par un COUSSIN GONFLABLE ACTIF placé devant lui, sous peine d'infliger des BLESSURES GRAVES, voire MORTELLES à l'ENFANT.

ES: NUNCA utilice un sistema de retención infantil orientado hacia atrás en un asiento protegido por un AIRBAG FRONTAL ACTIVO. Peligro de MUERTE o LESIONES GRAVES para el NIÑO.

RU: ЗАПРЕЩАЕТСЯ устанавливать детское удерживающее устройство лицом назад на сиденье автомобиля, оборудованном фронтальной подушкой безопасности, если ПОДУШКА НЕ ОТКЛЮЧЕНА! Это

может привести к СМЕРТИ или СЕРЬЕЗНЫМ ТРАВМАМ РЕБЕНКА.

NL: Gebruik NOOIT een achterwaarts gericht kinderzitje op een stoel met een ACTIEVE AIRBAG ervoor, om DODELIJK of ERNSTIG LETSEL van het KIND te voorkomen.

DA: Brug ALDRIG en bagudvendt autostol på et forsæde med AKTIV AIRBAG, BARNET kan komme i LIVSFARE eller komme ALVORLIGT TIL SKADE.

SV: Använd ALDRIG en bakåtvänd barnstol på ett säte som skyddas med en framförvarande AKTIV AIRBAG. DÖDSFALL eller ALLVARLIGA SKADOR kan drabba BARNET.

FI: ÄLÄ KOSKAAN sijoita taaksepäin suunnattua lasten turvaistuinta istuimelle, jonka edessä on AKTIIVINEN TURVATYYNYY, LAPSI VOI KUOLLA tai VAMMAUTUA VAKAVASTI.

NO: Bakovervendt barnesikringsutstyr må ALDRI brukes på et sete med AKTIV KOLLISJONSPUTE foran, da det kan

føre til at BARNET utsettes for LIVSFARE og fare for ALVORLIGE SKADER.

PT: NUNCA use um sistema de retenção para crianças voltado para trás num banco protegido com um AIRBAG ACTIVO na frente do mesmo, poderá ocorrer a PERDA DE VIDA ou FERIMENTOS GRAVES na CRIANÇA.

IT: Non usare mai un sistema di sicurezza per bambini rivolto all'indietro su un sedile protetto da AIRBAG ATTIVO di fronte ad esso: pericolo di MORTE o LESIONI GRAVI per il BAMBINO!

EL: ΠΟΤΕ μη χρησιμοποιείτε παιδικό κάθισμα ασφαλείας με φορά προς τα πίσω σε κάθισμα που προστατεύεται από μετωπικό ΕΝΕΡΓΟ ΑΕΡΟΣΑΚΟ, διότι το παιδί μπορεί να υποστεί ΘΑΝΑΣΙΜΟ ή ΣΟΒΑΡΟ ΤΡΑΥΜΑΤΙΣΜΟ.

PL: NIE WOLNO montować fotelika dziecięcego zwróconego tyłem do kierunku jazdy na fotelu, przed którym znajduje się WŁĄCZONA PODUSZKA POWIETRZNA. Niezastosowanie się do tego

zalecenia może być przyczyną ŚMIERCI lub POWAŻNYCH OBRAŻEŃ u DZIECKA.

TR: Arkaya bakan bir çocuk emniyet sistemini KESİNLİKLE önünde bir AKTİF HAVA YASTIĞI ile korunmakta olan bir koltukta kullanmayınız. ÇOCUK ÖLEBİLİR veya AĞIR ŞEKİLDE YARALANABİLİR.

UK: НИКОЛИ не використовуйте систему безпеки для дітей, що встановлюється обличчям назад, на сидінні з УВІМКНЕНОЮ ПОДУШКОЮ БЕЗПЕКИ, інакше це може призвести до СМЕРТІ чи СЕРІОЗНОГО ТРАВМУВАННЯ ДИТИНИ.

HU: SOHA ne használjon hátrafelé néző biztonsági gyerekülést előlről AKTÍV LÉGZSÁKKAL védett ülésen, mert a GYERMEK HALÁLÁT vagy KOMOLY SÉRÜLÉSÉT okozhatja.

HR: NIKADA nemojte koristiti sustav zadržavanja za djecu okrenut prema natrag na sjedalu s AKTIVNIM ZRAČNIM JASTUKOM ispred njega, to bi moglo dovesti do SMRTI ili OZBILJNJIH OZLJEDA za DIJETE.

SL: NIKOLI ne nameščajte otroškega varnostnega sedeža, obrnjenega v nasprotni smeri vožnje, na sedež z AKTIVNO ČELNO ZRAČNO BLAZINO, saj pri tem obstaja nevarnost RESNIH ali SMRTNIH POŠKODB za OTROKA.

SR: NIKADA ne koristiti bezbednosni sistem za decu u kome su deca okrenuta unazad na sedištu sa AKTIVNIM VAZDUŠNIM JASTUKOM ispred sedišta zato što DETE može da NASTRADA ili da se TEŠKO POVREDI.

MK: НИКОГАШ не користете детско седиште свртено наназад на седиште заштитено со АКТИВНО ВОЗДУШНО ПЕРНИЧЕ пред него, затоа што детето може ДА ЗАГИНЕ или да биде ТЕШКО ПОВРЕДЕНО.

BG: НИКОГА не използвайте детска седалка, гледаща назад, върху седалка, която е защитена чрез АКТИВНА ВЪЗДУШНА ВЪЗГЛАВНИЦА пред нея - може да се стигне до СМЪРТ или СЕРИОЗНО НАРАНЯВАНЕ на ДЕТЕТО.

RO: Nu utilizați NICIODATĂ un scaun pentru copil îndreptat spre partea din spate a mașinii pe un scaun protejat de un AIRBAG ACTIV în fața sa; acest lucru poate duce la DECESUL sau VĂTĂMAREA GRAVĂ a COPILULUI.

CS: NIKDY nepoužívejte dětský zádržný systém instalovaný proti směru jízdy na sedadle, které je chráněno před sedadlem AKTIVNÍM AIRBAGEM. Mohlo by dojít k VÁŽNĚMU PORANĚNÍ nebo ÚMRTÍ DÍTĚTE.

SK: NIKDY nepoužívajte detskú sedačku otočenú vzad na sedadle chránenom AKTÍVNÝM AIRBAGOM, pretože môže dôjsť k SMRTI alebo VÁŽNYM ZRANENIAM DIEŤAŤA.

LT: JOKIU BŪDU nemontuokite atgal atgręžtos vaiko tvirtinimo sistemas sėdynėje, prieš kurią įrengta AKTYVI ORO PAGALVĖ, nes VAIKAS GALI ŽŪTI arba RIMTAI SUSIŽALOTI.

LV: NEKĀDĀ GADĪJUMĀ neizmantojiet uz aizmuguri vērstu bērnu sēdekļiņi sēdvietā, kas tiek aizsargāta ar tās priekšā uzstādītu

AKTĪVU DROŠĪBAS SPILVENU, jo pretējā gadījumā BĒRNS var gūt SMAGAS TRAUMAS vai IET BOJĀ.

ET: ÄRGE kasutage tahapoole suunatud lapseturvaistet istmel, mille ees on AKTIIVSE TURVAPADJAGA kaitstud iste, sest see võib põhjustada LAPSE SURMA või TÕSISE VIGASTUSE.

MT: QATT tuża trażżin għat-*tfal* li jħares lejn in-naħa ta' wara fuq sit protett b'*AIRBAG* ATTIV quddiemu; dan jista' jikkawża l-*MEWT* jew *GRIEHI* *SERJI* lit-*TFAL*.

GA: Ná húsáid srian sábháilteachta linbh cúil *RIAMH* ar shuíochán a bhfuil mála aeir ag feidhmiú os a chomhair. Tá baol *BÁIS* nó *GORTÚ* *DONA* don *PHÁISTE* ag baint leis.

Osim upozorenja koje treba postaviti prema ECE R94.02, iz sigurnosnih razloga sigurnosni sustav za dijete smije se koristiti isključivo sukladno uputama i ograničenjima navedenih u tablici mjesta postavljanja sigurnosnog sustava za dijete ⇨ 67.

Naljepnica zračnog jastuka nalazi se na štitniku za sunce suvozača.

⚠ Opasnost

Nemojte koristiti sigurnosni sustav za dijete na sjedalu suvozača dok je prednji zračni jastuk aktivan.

Deaktiviranje zračnog jastuka ⇨ 63.

Prednji zračni jastuci

Sustav prednjih zračnih jastuka sastoji se od jednog zračnog jastuka u kolu upravljača i jednog u ploči s instrumentima na suvozačevoj strani. To se može prepoznati po natpisu **AIRBAG**.

Sustav prednjih zračnih jastuka aktivira se u slučaju nezgode određene jakosti. Kontakt mora biti uključen.

Napuhani zračni jastuci apsorbiraju udarac, te na taj način značajno smanjuju opasnost od ozljeda gornjeg dijela tijela i glave putnika na prednjim sjedalima.

⚠ Upozorenje

Optimalna zaštita se pruža samo kada je sjedalo u pravilnom položaju.

Položaj sjedala ⇨ 46.

Držite područje u kojem se napuhuju zračni jastuci bez prepreka.

Pravilno zakopčajte sigurnosni pojas i sigurno ga zakačite. Samo tada je zračni jastuk sposoban za zaštitu.

Bočni zračni jastuci



Sustav bočnih zračnih jastuka sastoji se od zračnog jastuka u naslonu svakog prednjeg sjedala. Mogu se prepoznati po natpisu **AIRBAG**.

Sustav bočnih zračnih jastuka aktivira se u slučaju nezgode određene jakosti. Kontakt mora biti uključen.

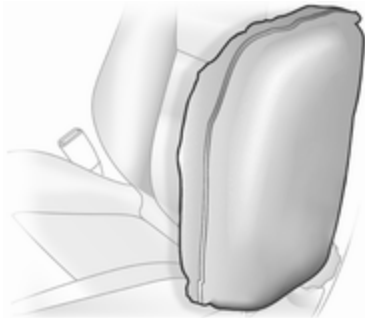

Napuhani zračni jastuci apsorbiraju udarac, smanjujući time značajno opasnost od ozljeda gornjeg dijela tijela i zdjelice u slučaju bočnog sudara.

⚠ Upozorenje

Držite područje u kojem se napuhuju zračni jastuci bez prepreka.

Napomena

Koristite samo zaštitne prekrivače sjedala koji su odobreni za vozilo. Budite pažljivi da ne prekrijete zračne jastuke.

Zračna zavjesa za glavu



Zračna zavjesa za glavu se sastoji od zračnog jastuka u okviru krova na svakoj strani. Može se prepoznati po natpisu **AIRBAG** na stropnoj oblozi.

Sustav zračnih zavjesa se aktivira u slučaju udarca određene jakosti sa strane. Kontakt mora biti uključen.

Napuhani zračni jastuci apsorbiraju udarac, smanjujući time značajno opasnost od ozljeda glave u slučaju bočnog sudara.

⚠ Upozorenje

Držite područje u kojem se napuhuju zračni jastuci bez prepreka.

Kuke na rukohvatima u okviru krova su pogodne samo za vješanje laganih odjevnih predmeta, bez vješalica. Ne držite predmete u toj odjeći.

Deaktiviranje zračnog jastuka

Sustav zračnih jastuka za suvozača treba isključiti u slučaju postavljanja sustava zaštitu za dijete na sjedalo suvozača sukladno uputama iz tablica za mjesta postavljanja sigurnosnog sustava za dijete ↗ 67.



Zatezači pojaseva i svi ostali zračni jastuci će ostati aktivni.

Ovisno o vozilu, na suvozačevom sjenilu nalazi se naljepnica s upozorenjem o zračnom jastuku. Dodatne informacije potražite u poglavlju "Sustav zračnih jastuka" ↷ 59.



Sustav zračnog jastuka suvozača može se deaktivirati pomoću prekidača koji se nalazi na strani ploče s instrumentima. Nemojte otvarati suvozačeva vrata radi pristupa prekidaču, osim ako vozilo ne miruje s isključenim paljenjem.

Pritisnite prekidač i zakrenite kako biste odabrali položaj:



 OFF : sustav prednjih zračnih jastuka suvozača je deaktiviran i neće se napuhati u slučaju sudara. S uključenim paljenjem, kontrolno svjetlo  OFF svijetli stalno na stropnoj konzoli ↷ 94, ↷ 97, uz prikaz odgovarajuće poruke na informacijskom centru vozača ↷ 102.



 ON : sustav zračnih jastuka suvozača je aktivan.





Opasnost

Zračni jastuk suvozača isključite samo u kombinaciji s uporabom sigurnosnog sustava za dijete, sukladno uputama i ograničenjima iz tablice ↷ 67.

U suprotnom, postoji opasnost od ozljeda opasnih po život za osobu koja zauzima sjedalo s isključenim zračnim jastukom suvozača.

Ako se kontrolno svjetlo  ON uključi nakon uključivanja kontakta, a kontrolno svjetlo  OFF nije uključeno, sustav prednjih zračnih jastuka suvozača napuhnut će se u slučaju sudara.

Ako se oba kontrolna svjetla  ON i  OFF uključe istodobno, postoji kvar na sustavu. Status sustava nije vidljiv, stoga nitko ne smije sjediti na suvozačevom sjedalu. Odmah kontaktirajte radionicu.

Ako se kontrolno svjetlo  ↷ 98 upali zajedno s  ↷ 97, to označava grešku u sustavu. Položaj sklopke možda ste nenamjerno promijenili s uključenim paljenjem. Isključite i ponovno uključite paljenje i resetirajte položaj sklopke. Ako  ↷ i  ↷ i dalje ostanu upaljeni, potražite pomoć radionice.

Promijenite status samo kada vozilo miruje s isključenim kontaktom. Status ostaje do sljedeće promjene.

Kontrolno svjetlo za deaktiviranje zračnog jastuka ↷ 97.

Sustavi zaštite za dijete

Sigurnosni sustavi za dijete

⚠ Opasnost

Ako koristite sigurnosni sustav za dijete okrenuto prema straga na sjedalu suvozača, obavezno isključite zračni jastuk za sjedalo suvozača. Isto vrijedi i kod određenih sigurnosnih sustava za dijete okrenutih prema naprijed, naznačenih u tablici ⇨ 67.

Deaktiviranje zračnog jastuka ⇨ 63.

Oznaka zračnog jastuka ⇨ 59.

Preporučujemo sigurnosni sustav za dijete koji je posebno namijenjen za ovo vozilo. Više informacija potražite u svojoj radionici.

Kada se koristi sigurnosni sustav za dijete, obratite pažnju na sljedeće upute za korištenje i postavljanje i također na one isporučene sa sigurnosnim sustavom za dijete.

Uvijek poštujujte lokalne ili nacionalne propise. U nekim državama, korištenje sigurnosnog sustava za dijete je zabranjeno na određenim sjedalima.

Sigurnosni sustavi za dijete mogu se učvrstiti sa:

- Sigurnosni pojas u tri točke
- Držači ISOFIX
- Gornji remen

Sigurnosni pojas u tri točke

Sigurnosni sustavi za dijete možete učvrstiti pomoću sigurnosnog pojasa u tri točke ⇨ 55.

Ovisno o veličini korištenih sigurnosnih sustava za dijete na varijanti modela, sigurnosne sustave za dijete možete pričvrstiti na određena stražnja sjedala 2. i 3. reda. Nakon pričvršćenja sigurnosnog sustava za dijete, morate zategnuti sigurnosni pojas ⇨ 67.

ISOFIX držači

ISOFIX držači nosača označeni su logom ili simbolom ISOFIX na jastuku sjedala.

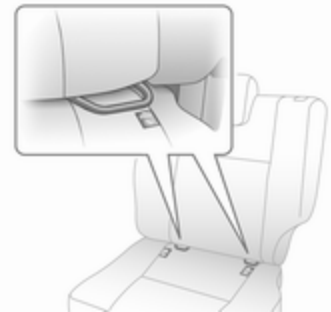

Učvrstite za vozilo odobrene ISOFIX sigurnosne sustave za dijete na ISOFIX nosače za ugradnju.

Prilikom korištenja ISOFIX nosača za postavljanje sjedala, mogu se koristiti univerzalno odobreni ISOFIX sigurnosni sustavi za dijete.

Gornji remen morate koristiti kao dodatak držačima nosača ISOFIX.

Dozvoljeni položaji za postavljanje ISOFIX sigurnosnih sustava za dijete označeni su u tablici s +, IL i IUF.

Ušice za učvršćenje gornjeg pojasa

Ušice za učvršćenje gornjeg pojasa nalaze se na stražnjoj strani sjedala.

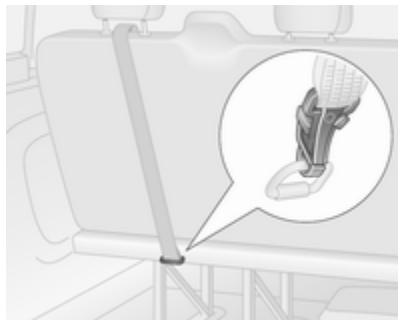

Osim ISOFIX držača nosača, pričvrstite gornji pojas u ušice za učvršćenje gornjeg pojasa. Remen mora prolaziti između šipki dviju vodilica naslona za glavu.

ISOFIX dječji sigurnosni sustavi univerzalne kategorije pozicioniranja u tablici su označeni s IUF ⇨ 67.

Odabir odgovarajućeg sustava

Stražnja sjedala najprikladnije su mjesto za učvršćivanje sigurnosnog sustava za djecu.

Dijete treba putovati u vozilu usmjereno suprotno od smjera vožnje što je moguće duže. Time se osigurava da je djetetova kralježnica, koja je još uvijek slaba, izložena manjem naprezanju u slučaju nezgode.

Odgovaraju sigurnosni sustavi koji su sukladni važećim propisima UN ECE. Provjerite lokalne zakone i odredbe vezane uz obaveznu uporabu sigurnosnih sustava za dijete.

Pazite da sigurnosno sjedalo za dijete koje namjeravate koristiti odgovara tipu vozila.

Pazite da je mjesto postavljanja sigurnosnog sjedala za dijete u vozilu odgovarajuće, pogledajte tablice u nastavku.

Dopustite djeci da ulaze i izlaze iz vozila samo na suprotnoj strani od prometa.

Kad se sigurnosni sustav za dijete ne koristi, sjedalo učvrstite sigurnosnim pojasom, ili ga izvadite iz vozila.

Napomena

Nemojte lijepiti ništa na sigurnosne sustave za dijete i ne pokrivajte ih drugim materijalima.

Sigurnosni sustav za dijete koji je bio izložen naprezanju u nezgodi se mora zamijeniti.

Brave za dijete ⇨ 31.

Sustav središnjeg zaključavanja ⇨ 25.

Mjesta postavljanja sigurnosnog sustava za dijete

Dozvoljene opcije za postavljanje sigurnosnog sustava za dijete

Prednja sjedala - furgon

Klasa mase i godina	Jednostruko sjedalo suvozača ¹		Dvostruko sjedalo suvozača		
	aktiviran zračni jastuk	deaktiviran ili bez zračnog jastuka	aktiviran zračni jastuk	deaktiviran ili bez zračnog jastuka sredina	vanjsko
Grupa 0: do 10 kg	X	U	X	X	U
Grupa 0+: do 13 kg	X	U	X	X	U
Grupa I: 9 do 18 kg	X	U	X	X	U
Grupa II: 15 do 25 kg	X	U	X	X	U
Grupa III: 22 do 36 kg	X	U	X	X	U

¹ : Sustavi zaštite za dijete okrenuti prema naprijed: Skinite naslon za glavu ⇨ 45. Sjedalo pomaknite što je moguće više natrag. Sjedalo stavite u najviši položaj. Maksimalan nagib naslona sjedala iznosi 25°. Podešavanje sjedala ⇨ 47.

68 Sjedala, sustavi zaštite

Prednja sjedala - Combi, dupla kabina

Klasa mase i godina	Jednostruko sjedalo suvozača ¹		Dvostruko sjedalo suvozača		
	aktiviran zračni jastuk	deaktiviran ili bez zračnog jastuka	aktiviran zračni jastuk	deaktiviran ili bez zračnog jastuka sredina	vanjsko
Grupa 0: do 10 kg	X	U	X	X	U
Grupa 0+: do 13 kg					
Grupa I: 9 do 18 kg	X	U ²	X	X	U ²
Grupa II: 15 do 25 kg	X	X	X	X	X
Grupa III: 22 do 36 kg					

¹ : Ako je podesivo, klizno pomaknite sjedalo do kraja unatrag i postavite ga u najviši položaj. Maksimalan nagib naslona sjedala iznosi 25°. Podešavanje sjedala ⇨ 47.

² : Sustavi zaštite za dijete okrenuti unatrag isključivo za ovu težinu i starost.

Stražnja sjedala - Combi, dupla kabina

Klasa mase i godina	Sjedala u 2. redu ¹	Sjedala u 3. redu
Grupa 0: do 10 kg	U	U
Grupa 0+: do 13 kg		
Grupa I: 9 do 18 kg	U ²	U ²
Grupa II: 15 do 25 kg	U ²	U ²
Grupa III: 22 do 36 kg		

- ¹ : Po potrebi klizno pomaknite podesiva prednja sjedala prema naprijed kako biste na njih mogli postaviti sigurnosni sustav za dijete. Možda neće biti dovoljno razmaka za postavljanje posebnih sigurnosnih sustava za dijete kod vozila s fiksnim prednjim sjedalima.
- ² : Sustavi zaštite za dijete okrenuti prema naprijed: Skinite naslon za glavu ⇨ 45 prije ugradnje sustava zaštite za dijete. Sjedalo ispred ovog položaja za montažu ne smije biti za više od pola duljine vodilica prema stražnjem dijelu. Maksimalan nagib naslona sjedala iznosi 25°. Podešavanje sjedala ⇨ 47.
- U : Podesno za univerzalnu kategoriju sigurnosnih sustava za uporabu u ovoj grupi mase i starosti, u kombinaciji sa sigurnosnim pojasom u tri točke.
- X : Položaj sjedenja nije pogodan za dijete ove grupe mase i starosti.

Dozvoljene opcije za postavljanje ISOFIX sigurnosnog sustava za dijete

Grupa mase	Veličina klasa	Učvršćenje	Prednja sjedala	Sjedala u 2. redu ¹		Sjedala u 3. redu	
				Sredina	Vanjsko		
					vozila s jednostrukim sjedalom suvozača	vozila s dvostrukim sjedalom suvozača	
Grupa 0: do 10 kg	E	ISO/R1	X	X	IL	IL	X
Grupa 0+: do 13 kg	E	ISO/R1	X	X	IL	IL	X
	D	ISO/R2	X	X	IL	X	X
	C	ISO/R3	X	X	IL	X	X

Grupa mase	Veličina klasa	Učvršćenje	Prednja sjedala	Sjedala u 2. redu ¹		Sjedala u 3. redu	
				Sredina	Vanjsko	vozila s jednostrukim sjedalom suvozača	vozila s dvostrukim sjedalom suvozača
Grupa I: 9 do 18 kg	D	ISO/R2	X	X	IL	X	X
	C	ISO/R3	X	X	IL	X	X
	B	ISO/F2	X	X	IL, IUF ²	IL, IUF ²	X
	B1	ISO/F2X	X	X	IL, IUF ²	IL, IUF ²	X
	A	ISO/F3	X	X	IL, IUF ²	IL, IUF ²	X
Grupa II: 15 do 25 kg			X	X	IL, IUF ²	IL, IUF ²	X
Grupa III: 22 do 36 kg			X	X	IL, IUF ²	IL, IUF ²	X

¹ : Po potrebi klizno pomaknite podesiva prednja sjedala prema naprijed kako biste na njih mogli postaviti sigurnosni sustav za dijete. Možda neće biti dovoljno razmaka za postavljanje sigurnosnog sustava za dijete kod vozila s fiksnim prednjim sjedalima.

² : Sustavi zaštite za dijete okrenuti prema naprijed: Skinite naslon za glavu ⇨ 45 prije ugradnje sustava zaštite za dijete. Sjedalo ispred ovog položaja za montažu ne smije biti za više od pola duljine vodilica prema stražnjem dijelu. Maksimalan nagib naslona sjedala iznosi 25°. Podešavanje sjedala ⇨ 47.

IUF : Pogodno za prema naprijed usmjeren ISOFIX sigurnosni sustav za dijete univerzalne kategorije odobren za korištenje u ovoj grupi mase.

X : Nije dozvoljena ugradnja ISOFIX sigurnosnog sustava za dijete u ovoj grupi mase.

IL : Pogodno za određene ISOFIX sigurnosne sustave u kategorijama 'specifično za vozilo', 'ograničeno' ili 'polu univerzalno'. ISOFIX sigurnosni sustav mora biti odobren za specifični tip vozila.

ISOFIX grupa veličine i mehanizam sjedala

- A - ISO/F3 : Prema naprijed usmjeren sigurnosni sustav za dijete, za dijete maksimalne veličine u grupi mase 9 do 18 kg.
- B - ISO/F2 : Prema naprijed usmjeren sigurnosni sustav za dijete, za manje dijete u grupi mase 9 do 18 kg.
- B1 - ISO/F2X : Prema naprijed usmjeren sigurnosni sustav za dijete, za manje dijete u grupi mase 9 do 18 kg.
- C - ISO/R3 : Prema naprijed usmjeren sigurnosni sustav za dijete, za dijete maksimalne veličine u grupi mase do 18 kg.
- D - ISO/R2 : Prema natrag usmjeren sigurnosni sustav za dijete, za manje dijete u grupi mase do 18 kg.
- E - ISO/R1 : Prema natrag usmjeren sigurnosni sustav za dijete, za mlađe dijete u grupi mase do 13 kg.

Spremište

Spremišta	72
Spremište na ploči s instrumentima	72
Pretnac za rukavice	73
Držači šalica	73
Prednje spremište	74
Spremište u oblozi vrata	75
Spremište ispod sjedala	75
Spremište iznad glave	77
Prtljažnik	77
Prekrivač prtljažnika	77
Ušice za učvršćenje tereta	78
Sigurnosna mreža	79
Rešetka u teretnom prostoru	80
Trokut upozorenja	80
Komplet za prvu pomoć	80
Sustav krovnog nosača	81
Krovni nosač	81
Informacije o opterećenju	81

Spremišta

⚠ Upozorenje

Ne stavljajte teške ili oštre predmete u spremnike. Tako bi se mogla otvoriti vrata prtljažnika, a putnici ozlijediti predmetima koji se uslijed snažnog kočenja, iznenadne promjene smjera ili prilikom nesreće počnu slobodno pomicati.

Spremište na ploči s instrumentima

Spremišta, džepovi i police se nalaze na ploči s instrumentima.



Držač kovnica se može nalaziti na ploči s instrumentima.



Držač telefona se može nalaziti na ploči s instrumentima.

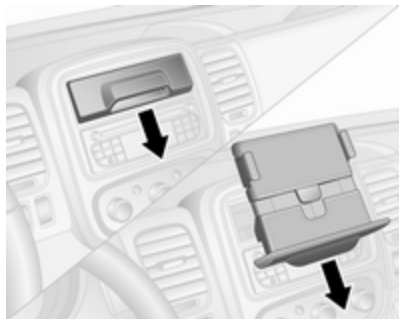

Držać tableta se može nalaziti na ploči s instrumentima.

Za korištenje držača tableta, povucite ručku prema sebi do kraja. Zakrenite držač i do kraja ga ugurajte. Ako je potrebno, spustite postolje držača kako biste ga produžili.

Za ponovno namještanje, povucite držač tableta prema sebi do kraja, podignite ga dok ne bude vodoravan i do kraja ga ugurajte.

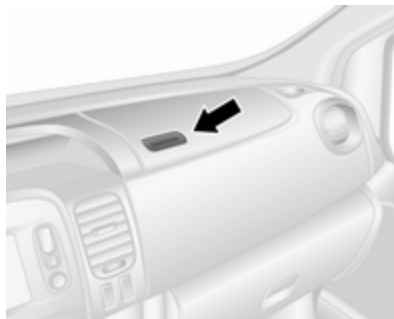

Ovisno o verziji, polica na vrhu ploče s instrumentima može imati poklopac.

Pretinac za rukavice

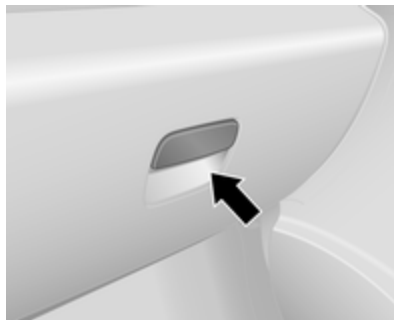

Povucite ručku i otvorite ga.

Ovisno o verziji, pretinac za rukavice može imati lampicu koja se pali ako se pretinac za rukavice otvori, a može se i zaključavati.

Pretinac za rukavice treba biti zatvoren za vrijeme vožnje.

Držači šalice



Držači čaša nalaze se na oba kraja ploče s instrumentima, na sredini u donjem dijelu ploče s instrumentima i, ovisno o verziji, u džepovima na vratima te u području stražnjih sjedala.

Dodatni držači šalice nalaze se na poleđini preklopljenog središnjeg stražnjeg sjedala ⇨ 74, ⇨ 50.

Držači šalice se također mogu koristiti za držanje prenosive pepeljare.

Uklonite prijenosnu pepeljaru kako biste mogli koristiti držače šalice.

Pepeljare ⇨ 89.

Prednje spremište

Kuke za odjeću nalaze se na pregradnoj stijeni kabine i na rukohvatima na stropnoj oblozi.

Preklapanje središnjeg naslona sjedala

Kada naslon prednjeg srednjeg putničkog sjedala preklopite do kraja prema naprijed, on sadrži pretinac za spremanje, držač šalice i ladicu za dokumente.

Preklapanje sjedala ⇨ 49.

⚠ Upozorenje

Ako je prednje srednje suvozačevo sjedalo u preklopljenom položaju, morate deaktivirati sustav suvozačevog zračnog jastuka.

Deaktiviranje zračnog jastuka ⇨ 63.

Zatvorite držač čaše u ploči s instrumentima prije preklapanja naslona.



Pritisnite gumb (označen strelicom) na stražnjoj strani naslona kako biste otključali ladicu za dokumente i pristupili pretincima za spremanje.

Za ugradnju ladice za dokumente, umetnite krajnji komad(e) u neki od proreza uz držač šalice.

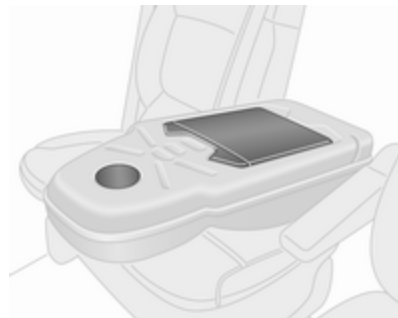

Prije podizanja naslona stražnjeg sjedala, ladicu za dokumente uvijek morate vratiti u originalan položaj.



Ako je potrebno, osigurajte predmete trakom.

Ako je pretinac za spremanje zatvoren, moguće je provući kabel za punjenje od predmeta u pretincu za spremanje kroz urez, na primjer za spajanje uređaja na priključak za napajanje.

Priključci za napajanje ⇨ 88.

Spremište u oblozi vrata

Džepovi u prednjim i stražnjim vratima sadrže držače boca i, ovisno o verziji, držač za čaše ili pepeljare.

Spremište ispod sjedala

Kod nekih varijanti, kutija za spremanje nalazi se ispod prednjeg sjedala. Za vađenje, povucite kutiju za spremanje.

Klupe mogu sadržavati i pretinac za spremanje u donjem prednjem dijelu sjedala.



Pomoću remena na jastuku suvozačevog sjedala, povucite jastuk prema naprijed za pristup spremištu ispod jastuka sjedala.

Dupla kabina - spremište ispod sjedala

Ovisno o verziji, klupe sadrže prienosne kutije za spremanje ispod nekih jastuka sjedala.

Otvaranje

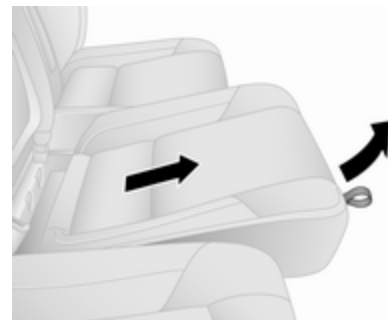

Ako želite pristupiti nekoj kutiji za spremanje, prvo oslobodite jastuk sjedala hvatajući remen koji se nalazi na prednjem rubu jastuka i povucite jastuk nagore, zatim lagano vucite jastuk sjedala prema naprijed.

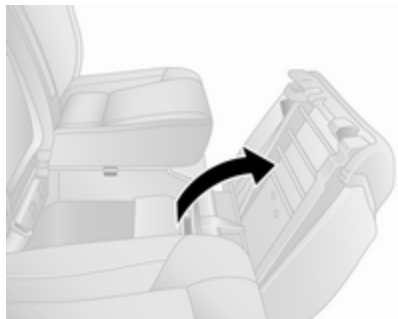

Zatim povucite prema gore stražnju stranu jastuka sjedala kako biste ga otvorili.

Uklanjanje

Kutiju za spremanje možete i izvaditi ako ste jastuk sjedala prevrnuli. Povucite nagore kako biste izvadili sigurnosni prsten iz unutrašnjosti kutije, zatim izvucite kutiju ispod sjedala.

Zamijenite kutiju za spremanje kada se ne koristi.

Zatvaranje

Za zatvaranje; preklopite jastuk sjedala, lagano ga gurnite unatrag, a zatim pritisnite prednji dio jastuka prema dolje kako bi se zakvačio.

Ako je preklopljen, povlačenje remena omogućuje vam i podešavanje položaja jastuka sjedala kako bi odgovarao osobnim zahtjevima.

Podešavanje sjedala ⇨ 47.

Stražnja sjedala ⇨ 50.

Funkcija produljenja teretnog prostora

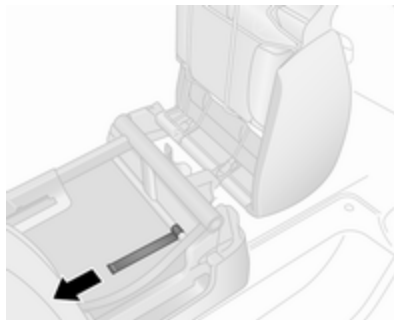

Za omogućenje spremanja dugačkih predmeta ispod stražnjih sjedala (samo na suvozačevoj strani vozila), možete osloboditi donje zaštitne pokretne poklopce.

Prvo povucite remen na jastuku suvozačevog sjedala kako biste podigli sjedalo, zatim nagnite prednji pokretni poklopac prema unutra povlačenjem jezička iza sjedala (pogledajte ilustraciju).

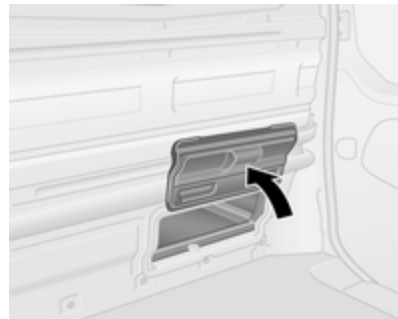

Rukom otklopite stražnju zaklopku. Ona se u otvorenom položaju zadržava magnetima.

⚠ Upozorenje

Putnici ne smiju koristiti sjedalo prilikom prijevoza predmeta ispod njega, s otvorenim donjim zaštitnim pokretnim poklopcima.

Spremište iznad glave



Ukupna masa predmeta u ovom spremištu ne smije prijeći 35 kg.

Prtljažnik

Nemojte pričvršćivati ili vješati predmete na gornje i donje podupirače na objema stranama prtljažnika.

⚠ Upozorenje

Uvijek se uvjerite da je teret u vozilu dobro učvršćen. U suprotnom predmeti mogu biti bačeni unutar vozila i prouzročiti osobne ozljede ili oštećenje tereta ili automobila.

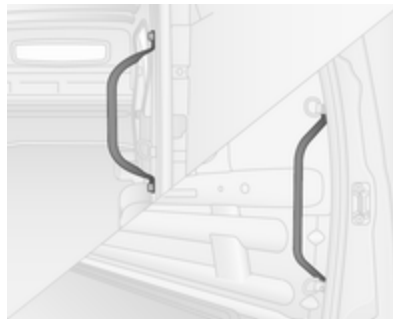

Za pomoć tijekom ulaska i izlaska iz teretnog prostora, koristite rukohvate koji se nalaze pored stražnjih i kliznih bočnih vrata.

Prekrivač prtljažnika

Stražnja polica za pakete

Na stražnju policu za pakete ne stavljajte nikakve preteške predmete ili predmete s oštrim rubovima.

Maksimalno dozvoljeno opterećenje je 50 kg.

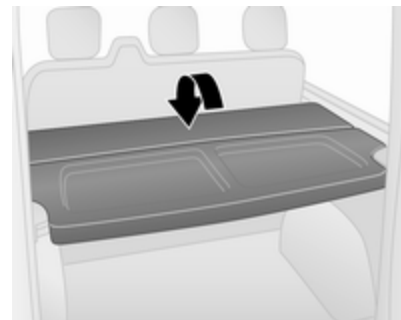

Stražnju policu za pakete možete montirati u dva položaja, na primjer u gornji ili donji položaj.

Stražnju policu za pakete također možete otklopiti prema gore, omogućujući veću fleksibilnost u teretnom prostoru.

Uklanjanje

Za skidanje otpustite stražnju policu od držača s obje strane.

Ako su stražnja sjedala ⇨ 50 u sklopljenom položaju, uklonite stražnju policu i spremite je ispred preklopljenih stražnjih sjedala.

Ugradnja

Ponovno postavite stražnju policu na nosače s obje strane.

Ušice za učvršćenje tereta



Ušice za učvršćenje tereta nalaze se u podu teretnog prostora kako bi se omogućilo učvršćenje tereta i spriječilo klizanje pomoću elastičnih traka ili mrežom za prtljagu.



Ušice za učvršćenje tereta mogu se nalaziti na podu vozila i / ili u bočnoj stijenci. Broj i položaj ušica za učvršćenje tereta mogu varirati, ovisno o vozilu.

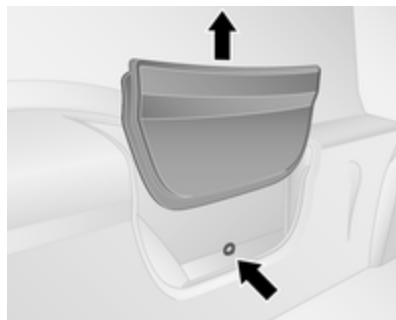

Ovisno o vozilu, ušice za učvršćenje tereta mogu se nalaziti iza maske u bočnoj stijenci. Za pristup ušicama za učvršćenje tereta, skinite masku povlačenjem prema gore i stavite je u jedan od stražnjih džepova za spremanje.

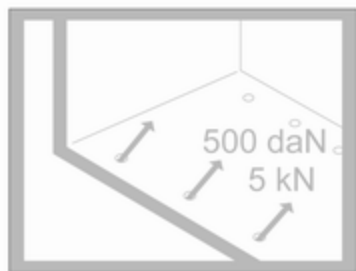

Maksimalna sila na ušicama za učvršćenje tereta ne smije prekoračiti 500 daN/5 kN/5000 N.

Ovisno o zemlji, na pločici se može prikazati maksimalna sila.

Napomena

Podaci na pločici uvijek imaju prednost nad podacima u ovom priručniku.

Informacije o opterećenju ↪ 81.

Sigurnosna mreža

Iza prednjih ili stražnjih sjedala mogu se ugraditi dvije različite sigurnosne mreže.

Putnici se ne smiju nalaziti iza sigurnosne mreže.

Ugradnja



Otpustite poklopce u krovnoj oblozi (pomoću odvijača s ravnom oštricom) kako biste pristupili pričvršćenjima, zatim umetnite šipke mrežice prtlačnika u lijeva i desna pričvršna mjesta i učvrstite.

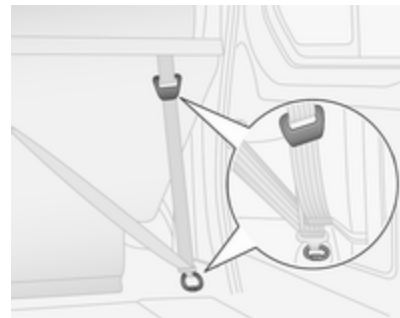

Pričvrstite trake za ušice ili prstene za učvršćenje tereta iza sjedala, a zatim zategnite trake.

Uklanjanje

Olabavite trake i otkvačite trake od ušica ili prstena za učvršćenje tereta. Skinite šipke mrežice s njihovih pričvršnih lokacija i zatvorite poklopce.

Rešetka u teretnom prostoru

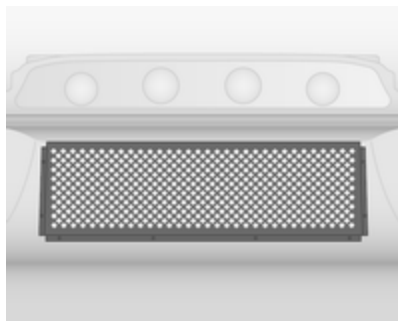

Vozila s prozorom u pregradnoj stjenci kabine mogu imati metalnu rešetku na strani prtljažnika.

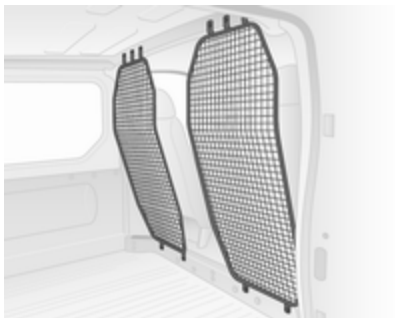

Ovisno o vozilu, vozila bez pregrade u kabini mogu imati sigurnosnu rešetku iza prednjih sjedala.



Kombi vozila mogu imati sigurnosnu rešetku iza sjedala 2. reda.

Napomena

Rešetka ili mreža pruža zaštitu od predmeta iz prtljažnika koji lete u slučaju naglog kočenja, iznenadne promjene smjera ili nezgode.

Informacije o opterećenju ⇨ 81.

Trokut upozorenja

Trokut upozorenja se može spremiti u prostor ispod sjedala.

Spremište ispod sjedala ⇨ 75.

Komplet za prvu pomoć

Komplet za prvu pomoć može se spremiti u prostor ispod sjedala.

Spremište ispod sjedala ⇨ 75.

Sustav krovnog nosača

Krovni nosač

Zbog sigurnosnih razloga i kako bi izbjegli oštećenje krova, preporuča se sustav krovnog nosača odobren za vozilo. Više informacija potražite u svojoj radionici.

Poštujte upute za ugradnju i uklonite krovni nosač kada se ne koristi.

Napomena

Ako su montirane gume veličine 215/60 R17 C, prije ugradnje krovnog nosača posavjetujte se s radionicom.

Za više informacija, pogledajte "Informacije o opterećenju" u nastavku.

Informacije o opterećenju

- Teški predmeti u teretnom prostoru trebali bi se ravnomjerno rasporediti i postaviti što je više moguće naprijed. Ako se predmeti mogu slagati, teže predmete treba staviti na dno.
- Spriječite klizanje labavih predmeta tako da ih osigurate vezicama pričvršćenima na ušice za učvršćenje tereta ⇨ 78.
- Kada u prtljažniku prevozite predmete, nasloni stražnjih sjedala ne smiju biti nagnuti naprijed.
- Ne dozvolite da teret viri iznad gornjeg ruba naslona sjedala.
- Na instrumentnu ploču ne postavljajte nikakve predmete.
- Teret ne smije ometati rad papučica, parkirne kočnice i poluge mjenjača ili blokirati slobodu pokreta vozača. U unutrašnjost ne stavljajte nikakve predmete koji nisu učvršćeni.

- Ne vozite s otvorenim prtljažnikom. Osim toga, registarska pločica je jasno vidljiva i pravilno osvijetljena samo kad su vrata zatvorena.

Upozorenje

Uvijek se uvjerite da je teret u vozilu dobro učvršćen. U suprotnom predmeti mogu biti bačeni unutar vozila i prouzročiti osobne ozljede ili oštećenje tereta ili automobila.

- Nosivost je razlika između najveće dopuštene mase (vidi identifikacijsku pločicu ⇨ 213) i EC mase praznog vozila. Za izračunavanje nosivosti, unesite podatke Vašeg vozila u tablicu masa na početku ovog priručnika. EC masa praznog vozila uključuje težinu vozača (68 kg), prtljagu (7 kg) i sve tekućine (spremnik za gorivo napunjen 90 %).

Opcijska i dodatna oprema povećavaju masu praznog vozila.

- Vožnja s krovnom opterećenjem povećava osjetljivost vozila na bočni vjetar i ima loš utjecaj na upravljivost vozila zbog povišenog težišta vozila. Jednoliko rasporedite teret i pravilno ga učvrstite trakama. Tlak u gumama i brzinu vozila prilagodite uvjetima opterećenja. Često provjerite i zategnite trake. Ne vozite brže od 120 km/h. Dozvoljena nosivost krova iznosi 200 kg za H1 izvedbe visine krova i 150 kg za H2 izvedbe visine krova (isključuje preinake za kabinu-platformu). Krovno opterećenje je kombinirana težina krovnog nosača i tereta.

Instrumenti i kontrole

Kontrole	84
Podešavanje kola upravljača	84
Kontrole na kolu upravljača	84
Sirena	84
Kontrole na kolu upravljača	84
Brisač i uređaj za pranje vjetrobrana	85
Brisač i uređaj za pranje stražnjeg prozora	86
Temperatura okoline	87
Sat	87
Priključci za napajanje	88
Upaljač za cigarete	89
Pepeljare	89
Kontrolna svjetla, mjerači i indikatori	90
Sklop instrumenata	90
Brzinomjer	90
Brojač kilometara	91
Brojač dnevno prijeđenih kilometara	91
Mjerač broja okretaja	91
Mjerač goriva	91
Mjerač potrošnje goriva	93

Servisni zaslon	93
Kontrolna svjetla	94
Pokazivači smjera	96
Podsjetnik za sigurnosni pojas ..	97
Zračni jastuci i zatezači pojaseva	97
Deaktiviranje zračnog jastuka ..	97
Sustav punjenja	98
Kontrolno svjetlo kvara	98
Ubrzo servisiraj vozilo	98
Isključite motor	98
Kočni sustav	98
Sustav protiv blokiranja kotača (ABS)	99
Mijenjanje brzina	99
Elektronička kontrola stabilnosti	99
Isključena elektronička kontrola stabilnosti	99
Temperatura rashladnog sredstva motora	100
Predgrijanje	100
AdBlue	100
Sustav kontrole tlaka u gumama	100
Tlak motornog ulja	101
Štednja goriva	101
Niska razina goriva	101
Sustav stop-start	101
Vanjsko svjetlo	101

Duga svjetla	101
Prednja svjetla za maglu	102
Stražnje svjetlo za maglu	102
Kontrola brzine	102
Ograničivač brzine	102
Brzinomjer	102
Otvorena vrata	102
Prikazi	102
Informacijski centar vozača	102
Info zaslon	103
Poruke vozila	103
Zvukovi upozorenja	104
Razina motornog ulja	105
Putno računalo	105
Tahograf	107

Kontrole

Podešavanje kola upravljača

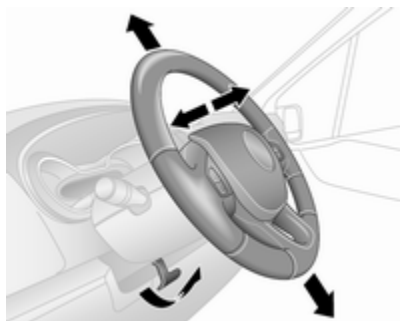

Otključajte polugu, podesite kolo upravljača, zatim učvrstite polugu i uvjerite se da je u potpunosti zaključana.

Ne podešavajte kolo upravljača ako vozilo ne miruje i ako je kolo upravljača zaključano.

Kontrole na kolu upravljača



Kontrolom brzine i graničnikom brzine može se upravljati kontrolama na kolu upravljača.

Kontrola brzine ⇨ 154.

Sirena



Pritisnite .

Sirena će se oglasiti neovisno o položaju kontakt brave.

Kontrole na kolu upravljača

Infotainment sustavom i priključenim mobilnim telefonom možete upravljati kontrolama na stupu upravljača.

Dodatne informacije dostupne su u priručniku infotainment sustava.

Brisač i uređaj za pranje vjetrobrana

Brisači vjetrobrana

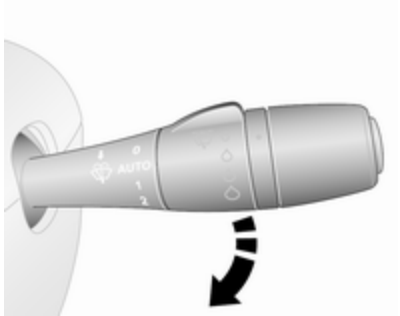

- 0** : isključeno
AUTO ili  : isprekidani rad ili automatsko brisanje upravljano senzorom za kišu
1 : sporo
2 : brzo

Ne koristite ako je vjetrobran zaleđen.
 Isključite u praonicama automobila.

Napomena

Tijekom vožnje, brzina brisača automatski se smanjuje kada vozilo miruje. Čim se vozilo počne kretati, brisanje se vraća na odabranu brzinu, osim ako niste pomaknuli ručicu.

Podesivi interval rada brisača

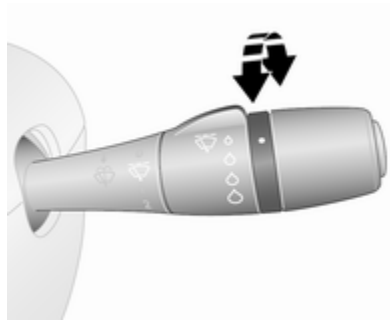

Ručica brisača u položaju **AUTO** ili .

Zakrenite kotačić za podešavanje kako bi podesili željeni interval brisanja.

Automatsko brisanje upravljano senzorom za kišu

Ručica brisača u položaju **AUTO** ili .

Senzor za kišu očitava količinu vode na vjetrobranu i automatski regulira učestalost rada brisača vjetrobrana.

Automatsko brisanje treba ponovno odabrati nakon svakog isključivanja kontakta.

Podesiva osjetljivost senzora za kišu

Zakrenite kotačić za podešavanje kako bi podesili osjetljivost.



Senzor za kišu nalazi se na vjetrobranskom staklu. Područje oko senzora održavajte čistim, bez prašine, prljavštine i leda.

Pranje vjetrobrana

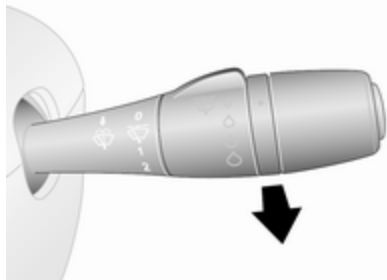

Povucite polugu. Tekućina za pranje se raspršuje na vjetrobran.

kratko povlačenje	: brisač briše jednom
dugo povlačenje	: brisači će napraviti nekoliko ciklusa brisanja

Položaj za održavanje

Ovisno o izvedbi, krak brisača vjetrobrana može biti opremljen položajem za održavanje kako bi se olakšala zamjena metlice brisača.

Prije zamjene metlica brisača, dajte kontakt i zatim pomaknite krak brisača do kraja prema dolje; brisač se zaustavlja u položaju dalje od poklopca motora.

Zamjena metlica brisača ⇨ 177.

Brisač i uređaj za pranje stražnjeg prozora

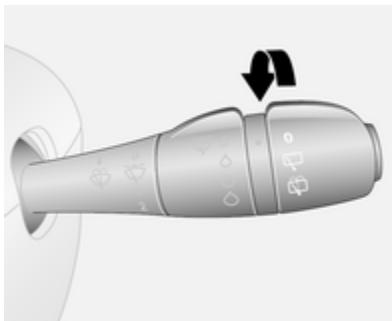

Zakrenite polugu:

- : isključeno
- ☐ : rad brisača
- ☐ : tekućina za pranje se raspršuje na stražnji prozor

Učestalost brisanja ovisi o brzini vozila.

Brisač stražnjeg prozora se uključuje automatski kad je uključen brisač vjetrobrana i kad je odabran stupanj prijenosa za vožnju unatrag.

Ne koristite ako je stražnje staklo zaleđeno.

Isključite u praonicama automobila.

Temperatura okoline



Pad temperature prikazuje se trenutno a povećanje temperature prikazuje se s kašnjenjem.

Ako temperatura okoline padne ispod 3 °C, °C treperi na informacijskom zaslonu vozača kao upozorenja na mogućnost zaleđene ceste. Nastavit će treperiti, sve dok temperatura ne poraste iznad 3 °C.

⚠ Upozorenje

Površina ceste već može biti zaleđena iako je prikazano nekoliko stupnjeva iznad 0 °C.

Sat

Ovisno o vozilu, trenutnačno vrijeme se može pojaviti na info zaslonu ili na informacijskom centru vozača.

Info zaslon



Sati i minute mogu se podesiti pritiskanjem odgovarajućih tipki na zaslonu ili komandama infotainment sustava.

Više informacija potražite u priručniku za Infotainment.

Informacijski centar vozača

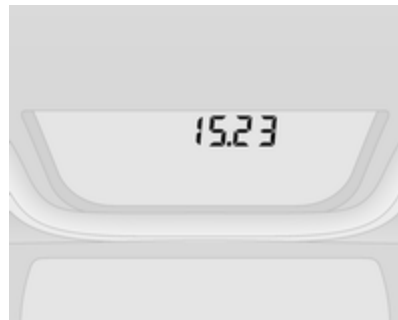

Prikaz funkcije postavki sata moguće je uzastopnim pritiscima na tipku na kraju ručice brisača.

Pritisnite i držite tipku približno 5 sekundi:

- sati trepću
- uzastopno pritisnite tipku za promjenu sati
- pričekajte pribl. 5 sekundi za postavljanje sata
- minute trepću

- uzastopno pritisnite tipku za promjenu minuta
- pričekajte pribl. 5 sekundi za postavljanje minuta

Informacijski centar vozača ⇨ 102.

Priključci za napajanje



Priključak za napajanje od 12 V se nalazi na ploči s instrumentima. Poklopac otklopite prema gore.



Ovisno o vozilu, dodatna utičnica se može nalaziti u stražnjem dijelu vozila.

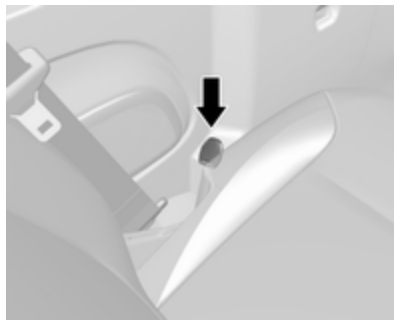

Još jedna dodatna utičnica se može nalaziti pored vanjskog ruba klupe.

Spajanje električne opreme dok je motor isključen će isprazniti akumulator vozila. Nemojte prekoračiti maksimalnu potrošnju energije od 120 W.

⚠ Opasnost

Za izbjegavanje rizika od požara, ako se istovremeno koristi više električnih utičnica, ukupna potrošnja struje priključene opreme ne smije prijeći 180 W.

S isključenim kontaktom, priključak za napajanje se može deaktivirati.

Osim toga, priključak za napajanje može se deaktivirati u slučaju niskog napona akumulatora.

Električna oprema koja se spaja mora zadovoljavati zahtjeve elektromagnetske kompatibilnosti navedene u DIN VDE 40 839.

Oprez

Ne priključujte nikakav pribor koji daje struju, poput električnih punjača ili baterija.

Nemojte oštetiti priključke uporabom neodgovarajućih utikača.

USB utičnica

U Infotainment sustavu (ili na ploči s instrumentima) postoji USB priključak ψ za spajanje vanjskih izvora zvuka i za punjenje uređaja.

Napomena

Priključci se uvijek moraju održavati čistim i suhima.

Priključak AUX, utor za SD karticu - pogledajte priručnik za Infotainment.

Upaljač za cigarete

Upaljač za cigarete nalazi se na ploči s instrumentima.

Pritisnite upaljač za cigarete. Isključuje se automatski kad se umetak užari. Izvucite upaljač.

Pepeljare**Oprez**

Smiju se upotrebljavati samo za pepeo a ne za zapaljive otpatke.

Prijenosna pepeljara

Pepeljara za mobilno korištenje u vozilu. Za korištenje, otvorite poklopac.

Pepeljare mogu biti postavljene u držače čaša na oba kraja ploče s instrumentima, na sredini u donjem

dijelu ploče s instrumentima i, ovisno o verziji, u džepovima na vratima ili u području stražnjih sjedala.

Držači šalica ↗ 73.

Kontrolna svjetla, mjeraci i indikatori

Sklop instrumenata

U nekim izvedbama, kazaljke na instrumentima se kratko zakrenu u krajnji položaj kad se uključi kontakt.

Brzinomjer

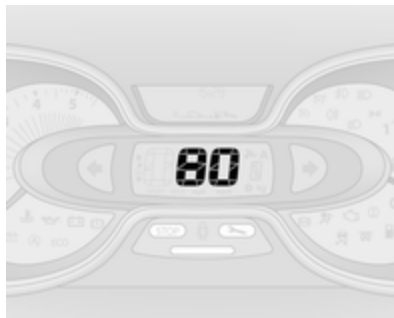

Prikazuje brzinu vozila.

Graničnik brzine

Maksimalnu brzinu možete ograničiti ograničivačem brzine. Kao vidljiva oznaka, na ploči s instrumentima nalazi se naljepnica s upozorenjem. Zvuk upozorenja će se oglasiti na 10 sekundi svakih 40 sekundi ako vozilo nakratko prekorači postavljenu granicu.

Napomena

U određenim uvjetima (na primjer veliki nagibi), brzina vozila može prijeći zadanu granicu.

Ograničivač brzine ↗ 156.

Kontrola brzine ↗ 154.

Brojač kilometara

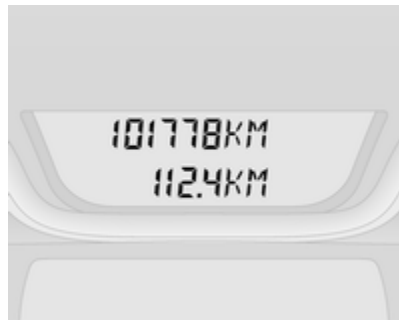

Prikazuje zabilježenu udaljenost.

Brojač dnevno prijeđenih kilometara

Brojač dnevno prijeđenih kilometara pojavljuje se na informacijskom centru vozača ispod brojača kilometara i prikazuje udaljenost prevaljenu od zadnjeg resetiranja.

Za resetiranje s prikazanim brojačem dnevno prijeđenih kilometara, pritisnite i držite prekidač na kraju poluge brisača nekoliko sekundi s

uključenim kontaktom. Zaslon će treperiti i vrijednost će se resetirati na nulu.

Informacijski centar vozača ⇨ 102.

Mjerač broja okretaja



Prikazuje brzinu vrtnje motora.

U svakom stupnju prijenosa vozite sa što je moguće nižim brojem okretaja.

Oprez

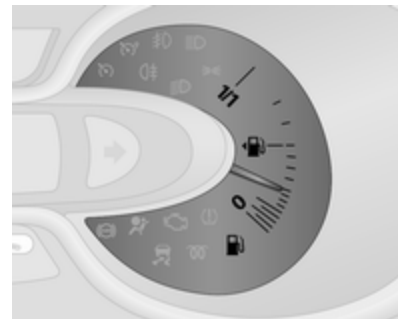

Ako je kazaljka u žutom području upozorenja, prekoračena je maksimalna dozvoljena brzina vrtnje motora. Opasno za motor.

Mjerač goriva



Prikazuje razinu goriva u spremniku.

Strelica pokazuje stranu vozila na kojoj se nalaze vratašca za punjenje goriva.

Kontrolno svjetlo  također se pali na sklopu instrumenata  94 kad je razina goriva niska (domet od pribl. 50 km): odmah napunite gorivo  163.

Ne dozvolite da se spremnik isprazni.

Sustav napajanja diesel gorivom, odzračivanje  176.

Napomena

Za ispravan prikaz razine goriva, kontakt je potrebno isključiti prije nadolijevanja. Za precizna očitavanja izbjegavajte nadolijevanje manje količine goriva (napr. manje od 5 l).

Zbog goriva preostalog u spremniku, količina koja se može nadoliti je manja od specificiranog kapaciteta spremnika.

Indikator razine sredstva AdBlue



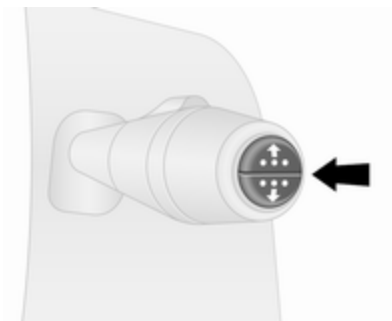

Trenutni postotak preostalog sredstva AdBlue može se pokazati na informacijskom centru vozača  102.



Uzastopno pritisnite tipku na kraju ručice brisača, sve dok se ne prikaže "Postotak preostalog sredstva AdBlue".

Upozorenja o razini sredstva

Ako razina sredstva AdBlue padne ispod određene vrijednosti, na informacijskom centru vozača prikazat će se upozorenje o razini  102. Osim toga, kontrolno svjetlo   100 svijetli neprekidno, zajedno sa zvukom upozorenja.

Napunite spremnik sredstva AdBlue što je prije moguće.

AdBlue  142.

Mjerač potrošnje goriva

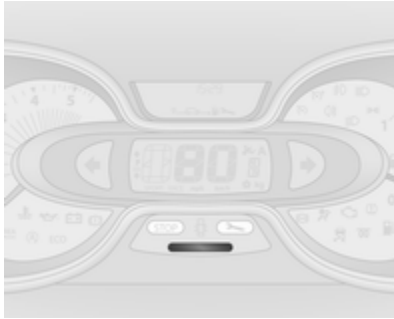

Ovisno o izvedbi, mjerač potrošnje goriva (ili "indikator stila vožnje") daje trenutni izračun potrošnje goriva na temelju trenutnog stila vožnje.

Mjerač koristi i boje za označavanje trenutne učinkovitosti goriva:

- Zeleno : postignuta je najbolja ekonomičnost goriva
- Žuta : stil vožnje je previše agresivan
- Narančasta : najmanje učinkovita ekonomičnost goriva

Mjerač potrošnje goriva uključen je prema zadanim postavkama.

Ovisno o izvedbi, mjerač potrošnje goriva (ili "indikator stila vožnje") možete isključiti putem Infotainment sustava. Više informacija potražite u priručniku za Infotainment sustav.

Servisni zaslon

Kada je kontakt uključen, na informacijskom centru vozača može biti nakratko prikazana preostala udaljenost do sljedećeg servisa. Na osnovi uvjeta vožnje, interval pri kojem će biti naznačen servis, može značajno varirati.

Prikaz "udaljenosti do sljedećeg servisa" može se također prikazati pritiskom na tipku na kraju ručice brisača tijekom pribl. 5 sekundi.

Kada je preostala udaljenost do sljedećeg servisa manja od 1500 km ili jednog mjeseca, na informacijskom centru vozača se pojavljuje poruka.

Kada udaljenost dođe na 0 km ili je premašen datum servisa, kontrolno svjetlo  svijetli na sklopu instrumenata odnosno na

informacijskom centru vozača i odgovarajuća poruka se pojavljuje na informacijskom centru vozača.

Vozilo je potrebno servisirati. Zatražite pomoć radionice.

Resetiranje servisnog zaslona

Nakon servisa, servisni zaslon je potrebno ponovno postaviti:

Odaberite prikaz "udaljenost do sljedećeg servisa" na informacijskom centru vozača uzastopnim pritiskanjem na kraj ručice brisača. a zatim pritisnite i držite tipku pribl. 10 sekundi, dok se "udaljenost do sljedećeg servisa" ne prikaže neprekidno, to jest, zaslon više ne bljeska.

Kod nekih vozila, možda je potrebno pritisnuti i zadržati tipku dvaput. U tom slučaju, postupite na sljedeći način:

Nakon odabira prikaza "udaljenosti do sljedećeg servisa", pritisnite i zadržite tipku pribl. 10 sekundi, dok "udaljenost do sljedećeg servisa" ne počne bljeskati na zaslonu. Zatim ponovno pritisnite i držite tipku pribl. 10 sekundi, za resetiranje servisnog intervala.

Ako se kontrolno svjetlo  na sklopu instrumenata ne ugasi, vozite minimalno 15 km i zatim isključite kontakt na najmanje 1 minutu prije ponavljanja postupka.

Putno računalo ⇨ 105.

Informacijski centar vozača ⇨ 102.

Servisne informacije ⇨ 208.

Kontrolna svjetla

Opisana kontrolna svjetla ne postoje u svim vozilima. Opis se odnosi na sve verzije instrumenata.

Ovisno o opremi, položaj kontrolnih svjetala može biti različit.

Kada se kontakt uključi, većina kontrolnih svjetala će kratko svijetliti kao test funkcionalnosti.

Boje kontrolnog svjetla znače:

crvena : opasnost, važni podsjetnik

žuta : upozorenje, informacija,
greška

zelena : potvrda aktiviranja

plava : potvrda aktiviranja

bijela : potvrda aktiviranja







Kontrolna svjetla na sklopu instrumenata

























Kontrolna svjetla na stropnoj konzoli



Pregled

-  Pokazivači smjera ⇨ 96
-  Podsjetnik za sigurnosni pojas ⇨ 97
-  Zračni jastuci i zatezači pojaseva ⇨ 97
-  ON Aktiviranje zračnog jastuka ⇨ 97
-  OFF Deaktiviranje zračnog jastuka ⇨ 97
-  Sustav punjenja ⇨ 98

-  Kontrolno svjetlo kvara ⇨ 98
-  Ubrzo servisiraj vozilo ⇨ 98
- STOP Isključite motor ⇨ 98
-  Kočni sustav ⇨ 98
-  Sustav protiv blokiranja kotača (ABS) ⇨ 99
-  Mijenjanje brzina ⇨ 99
-  Elektronička kontrola stabilnosti ⇨ 99
-  Isključena elektronička kontrola stabilnosti ⇨ 99
-  Temperatura rashladnog sredstva motora ⇨ 100
-  Predgrijavanje ⇨ 100
-  AdBlue ⇨ 100
-  Sustav kontrole tlaka u gumama ⇨ 100
-  Tlak motornog ulja ⇨ 101
- ECO** Ekonomičan rad ⇨ 101
-  Niska razina goriva ⇨ 101

-  Autostop (sustav stop-start) ⇨ 101
-  Autostop spriječen (sustav stop-start) ⇨ 101
-  Vanjsko svjetlo ⇨ 101
-  Vanjsko svjetlo ⇨ 101
-  Dugo svjetlo ⇨ 101
-  Svjetlo za maglu ⇨ 102
-  Stražnje svjetlo za maglu ⇨ 102
-  Kontrola brzine ⇨ 102
-  Ograničivač brzine ⇨ 102
- T** Brzinomjer ⇨ 102
-  Otvorena vrata ⇨ 102

Pokazivači smjera

⇨ svijetli zeleno.

Bljeska ako je aktiviran pokazivač smjera ili svi pokazivači smjera.

Brzo bljeskanje: greška pokazivača smjera ili pripadajućeg osigurača.

Kada su pokazivači smjera uključeni može se čuti zvučno upozorenje.

Zamjena sijalice ⇨ 177.

Osigurači ⇨ 184.

Pokazivači smjera ⇨ 112.

Podsjetnik za sigurnosni pojas

 svijetli ili treperi crveno.

Ako sigurnosni pojas nije zakopčan, kontrolno svjetlo  će treptati kada brzina vozila prijeđe pribl. 16 km/h. Oglašava se i zvuk upozorenja u trajanju do dvije minute.

Ako sigurnosni pojas pričvrstite, kontrolno svjetlo će se ugasiti.

Napomena

Teški predmeti na prednjim sjedalima mogu uzrokovati uključivanje kontrolnog svjetla . Uklonite predmet sa sjedala ili zakopčajte sigurnosni pojas.

Upozorenje

Vežite sigurnosni pojas prije svake vožnje.

U slučaju nesreće, osobe nisu vezale sigurnosni pojas ugrožavaju suputnike i sebe.

Sigurnosni pojasevi pričvršćeni u tri točke ⇨ 55.

Zračni jastuci i zatezači pojaseva

 svijetli žuto.

Nakratko zasvijetli kada se kontakt uključi.

Ako ne svijetli ili svijetli tijekom vožnje, postoji greška u sustavu zatezača pojasa ili zračnog jastuka. Zračni jastuci i zatezači pojasa se možda neće aktivirati u slučaju nesreće.

Aktiviranje zatezača pojaseva ili zračnih jastuka označava se stalnim svijetljenjem .

Upozorenje

Za uklanjanje uzroka greške odmah kontaktirajte radionicu.

Zatezači pojaseva ⇨ 54.

Zračni jastuci ⇨ 59.



Deaktiviranje zračnog jastuka



 ON svijetli žuto.

Zračni jastuk suvozača je aktiviran.

 OFF svijetli žuto.

Otkriven je prednji zračni jastuk suvozača ⇨ 63.

Ako se oba kontrolna svjetla  ON i  OFF uključe istodobno, postoji kvar na sustavu. Status sustava nije vidljiv, stoga nitko ne smije sjediti na suvozačevom sjedalu. Odmah kontaktirajte radionicu.

Ako svijetli zajedno s  ili , zatražite pomoć radionice.

⚠ Opasnost

Opasnost od ozljeda opasnih po život za dijete koje se nalazi u sustavu zaštite za dijete s aktiviranim zračnim jastukom suvozača.

Opasnost od ozljeda opasnih po život za odraslu osobu s deaktiviranim zračnim jastukom suvozača.

Zračni jastuci ⇨ 59.

Zatezači pojaseva ⇨ 54.

Deaktiviranje zračnog jastuka ⇨ 63.

Sustav punjenja

 svijetli crveno.

Nakratko zasvijetli kada se kontakt uključi.

Svijetli za vrijeme rada motora

Ako se kontrolno svjetlo  upali dok motor radi (zajedno s kontrolnim svjetlom STOP i zvučnim upozorenjem): zaustavite i isključite motor.

Akumulator vozila se ne puni. Hlađenje motora može biti prekinuto. Može biti prekinuto napajanje servo uređaja kočnice. Zatražite pomoć radionice.

Kontrolno svjetlo kvara

 svijetli ili treperi žuto.

Nakratko zasvijetli kada se kontakt uključi.

Svijetli za vrijeme rada motora

Greška u sustavu kontrole emisije ispušnog sustava. Može doći do prekoračenja dozvoljene emisije štetnih sastojaka u ispušnim plinovima. Odmah zatražite pomoć radionice.

Treperi za vrijeme rada motora

Greška koja može dovesti do oštećenja katalizatora. Vozite s laganim gasom dok treperenje ne prestane. Odmah zatražite pomoć radionice.

Ubrzo servisiraj vozilo

 svijetli žuto.



Nakratko zasvijetli kada se kontakt uključi.

Može se uključiti zajedno s ostalim kontrolnim svjetlima i uz prikaz odgovarajuće poruke na informacijskom centru vozača ⇨ 102. Odmah zatražite pomoć radionice.

Isključite motor

STOP svijetli crveno.

Nakratko zasvijetli kada se kontakt uključi.

Svijetli zajedno s ostalim kontrolnim svjetlima (npr., ,  i ), popraćeno zvučnim upozorenjem i odgovarajućom porukom na informacijskom centru vozača ⇨ 102: odmah zaustavite motor i zatražite pomoć u radionici.



Kočni sustav

 svijetli crveno.

Uključuje se nakon uključivanja kontakta, ako je parkirna kočnica aktivirana ⇨ 150, a isključuje se nakon otpuštanja parkirne kočnice. Svijetli kad se parkirna kočnica otpusti ako je razina tekućine za kočnicu preniska ⇨ 173.

⚠ Upozorenje

Zaustavite vozilo. Ne nastavljajte putovanje. Kontaktirajte radionicu.



Ako se  upali zajedno s kontrolnim svjetlom  i zvučnim upozorenjem, u sustavu za kočenje postoji kvar. Odgovarajuća poruka pojavljuje se na i informacijskom centru vozača ⇨ 102. Odmah zatražite pomoć radionice.





Kočni sustav ⇨ 149.

Sustav protiv blokiranja kotača (ABS)

 svijetli žuto.

Kratko svijetli nakon što se kontakt uključi. Sustav je spreman za rad kada se  isključi.

Ne ugasi li se kontrolno svjetlo  nakon nekoliko sekundi ili ako svijetli za vrijeme vožnje, došlo je do greške u ABS-u. Kontrolno svjetlo  također može svijetliti na sklopu instrumenata zajedno s odgovarajućom porukom na informacijskom centru vozača ⇨ 102. Kočni sustav ostaje operativan ali bez regulacije ABS-a i elektroničke kontrole stabilnosti.

Ako se upale kontrolna svjetla , ,  i , u sustavu za kočenje postoji kvar. Odgovarajuća poruka pojavljuje se na vozačevom informacijskom centru. Odmah zatražite pomoć radionice.

Sustav protiv blokiranja kotača (ABS) ⇨ 149.

Mijenjanje brzina

Svijetli  ili .

Kada svijetli, preporučamo promjenu stupnja prijenosa zbog uštede goriva.

Elektronička kontrola stabilnosti

 svijetli ili treperi žuto.

Nakratko zasvijetli kada se kontakt uključi.

Treperi za vrijeme vožnje

Sustav je aktivno uključen. Snaga motora može biti smanjena i vozilo može automatski malo kočiti.

Svijetli za vrijeme vožnje



Sustav nije dostupan. Odgovarajuća poruka pojavljuje se na i informacijskom centru vozača ⇨ 102.

ESC ⇨ 152.

Sustav kontrole proklizavanja ⇨ 151.

Isključena elektronička kontrola stabilnosti

 svijetli zeleno.

Ako ste ESC deaktivirali s  na ploči s instrumentima, pali se kontrolno svjetlo , a odgovarajuća poruka pojavljuje se na informacijskom centru vozača ⇨ 102.

ESC ⇨ 152.

Sustav kontrole proklizavanja ⇨ 151.

Temperatura rashladnog sredstva motora

 svijetli plavo ili crveno.

Kratko svijetli crveno kod uključivanja kontakta, a zatim se mijenja u plavu boju.

Svijetli crvenom bojom za vrijeme rada motora

Zaustavite vozilo, isključite motor.

Oprez
Temperatura rashladnog sredstva je previsoka.

Provjerite razinu rashladnog sredstva
↻ 172.

Ako ima dovoljno rashladnog sredstva, kontaktirajte radionicu.

Kontrolno svjetlo mora biti plave boje prije nastavka vožnje.

Predgrijanje

 svijetli žuto.

Aktivirano je predgrijanje. Aktivira se samo kada je temperature okoline niska.

AdBlue

 svijetli žuto.

Razina AdBlue je niska. Napunite AdBlue što je prije moguće kako biste izbjegli sprječavanje pokretanja motora.

Svijetli zajedno s kontrolnim svjetlom  kako bi ukazalo na kvar sustava ili kao upozorenje da pokretanje motora možda neće biti moguće nakon određene udaljenosti. Odmah zatražite pomoć radionice.

Odgovarajuća poruka pojavljuje se na informacijskom centru vozača
↻ 102.

Preostalu količina sredstva AdBlue u postotcima možete provjeriti i uzastopnim pritiskanjem tipke na kraju ručice brisača.

Putno računalo ↻ 105.

AdBlue ↻ 142.

Sustav kontrole tlaka u gumama

 svijetli ili treperi žuto.

Nakratko zasvijetli kada se kontakt uključuje.



Svijetli

Gubitak tlaka u gumi. Odmah zaustavite vozilo i provjerite tlak u gumi.

Kontrolno svjetlo  svijetli zajedno sa STOP ↻ 98 i odgovarajuća poruka se javlja na informacijskom centru za vozača nakon otkrivanja puknuća ili ispuhane gume.

Treperi

Greška u sustavu. Nakon odgode kontrolna lampica stalno svijetli. Kontaktirajte radionicu.

Kontrolno svjetlo  svijetli zajedno s  ↻ 98 i odgovarajuća poruka se javlja na informacijskom centru za vozača nakon montaže gume bez senzora tlaka (npr. rezervni kotač).



Sustav kontrole tlaka u gumama
↻ 192.

Tlak motornog ulja

 svijetli crveno.

Nakratko zasvijetli kada se kontakt uključi.

Svijetli za vrijeme rada motora

Ako se kontrolno svjetlo  upali dok motor radi (zajedno s kontrolnim svjetlom  i zvučnim upozorenjem): zaustavite i isključite motor.

Oprez

Podmazivanje motora može biti prekinuto. To može rezultirati oštećenjem motora i / ili blokiranjem pogonskih kotača.

1. Pritisnite papučicu spojke.
2. Odaberite prazni hod (ili pomaknite polugu mjenjača u položaj **N**).
3. Što je brže moguće isključite vozilo iz prometa, bez ometanja drugih vozila.
4. Isključite kontakt.

Upozorenje

Kad je motor isključen potrebna je znatno veća sila za kočenje i upravljanje.

Ne vadite ključ dok vozilo ne miruje, u suprotnom se kolo upravljača može neočekivano zaključati.

Držite motor isključen i pustite da vozilo odvuče u radionicu  170.

Štednja goriva

ECO svijetli zelenom bojom kad je ECO način rada aktivan kako bi se smanjila potrošnja goriva.

ECO način rada, ekonomična vožnja  131.

Niska razina goriva

 svijetli žuto.

Nakratko zasvijetli kada se kontakt uključi.

Svijetli ako je razina u spremniku za gorivo niska (doseg od pribl. 50 km). Odmah nadolijte  163.

Katalizator  142.

Sustav napajanja diesel gorivom odzračivanje  176.

Sustav stop-start

 pali se dok je uključena funkcija Autostop - automatskog zaustavljanja motora.

 svijetli kada je funkcija Autostop blokirana ako određeni uvjeti nisu ispunjeni.

Sustav stop-start  137.

Vanjsko svjetlo

 svijetli zeleno.

Uključeno kad su uključeni farovi.

 svijetli zeleno.

Uključeno kad su uključena pozicijska svjetla.

Svjetla  109.

Duga svjetla

 svijetli plavo.

Svijetli kad je uključeno dugo svjetlo i tijekom upozorenja prednjim svjetlima ↷ 110.

Prednja svjetla za maglu

☞ svijetli zeleno.

Svijetli kad su uključena prednja svjetla za maglu ↷ 112.

Stražnje svjetlo za maglu

☞ svijetli žuto.

Svijetli kada je uključeno stražnje svjetlo za maglu ↷ 113.

Kontrola brzine

☞, ☞ svijetle zeleno.

☞ svijetli zeleno kada se pohrani neka brzina.

☞ svijetli zeleno kada je sustav uključen.

Kontrola brzine ↷ 154.

Ograničivač brzine

☞ svijetli žuto.

Svijetli kad je sustav uključen.

Ograničivač brzine ↷ 156.

Brzinomjer

T svijetli ako je prisutna greška ↷ 107.

Otvorena vrata

☞ svijetli crveno.

Svijetli kada vrata nisu u potpunosti zatvorena.

Odgovarajuća poruka pojavljuje se na i informacijskom centru vozača ↷ 102.

Prikazi

Informacijski centar vozača



Ovisno o konfiguraciji vozila, na zaslonu se pojavljuju sljedeće stavke.

- temperaturu okoline ↷ 87
- sat ↷ 87
- brojač kilometara ↷ 91
- brojač dnevno prijeđenih kilometara ↷ 91
- servisni zaslon ↷ 93
- poruke vozila ↷ 103
- putno računalo ↷ 105

Info zaslón



Zaslón prikazuje informacije Infotainment sustava, vrijeme i, ovisno o verziji, vanjsku temperaturu.

Pritisnite  za uključivanje Infotainment sustava. Osim toga, on se uključuje automatski kada se uključi kontakt.

Ovisno o sustavu, Infotainment sustav aktivirate tipkama i kotačićima na maski Infotainment sustava, kontrolama na kolu upravljača, sustavom za prepoznavanje glasa (ako je dostupan) ili putem zaslóna osjetljivog na dodir.

Rad dodirnog zaslóna

Načinite odgovarajući odabir iz dostupnih izbornika i opcija dodirujući zaslón prstom.

Više informacija potražite u priručniku za Infotainment.

Poruke vozila

Poruke se prikazuju na informacijskom centru vozača, a mogu biti popraćene uključivanjem kontrolnog svjetla  ili STOP na sklopu instrumenata.

Informacijske poruke

Poruke s informacijama koje se odnose, primjerice na uvjete za pokretanje motora, sustav stop-start, primjenu parkirne kočnice, centralno zaključavanje, blokadu stupa upravljača i sl. pružaju trenutno stanje određenih funkcija vozila i uputa za upotrebu.

Poruke greške

Poruke o pogreškama koje se odnose, primjerice na filter goriva, zračne jastuke, emisije plinova i sl. prikazuju se zajedno s kontrolnim svjetlom . Vozite pažljivo i što prije zatražite pomoć u radionici.

Za uklanjanje poruka o greškama sa zaslóna, na primjer "**PROVJERITE UBRIZGAVANJE**", pritisnite tipku na kraju ručice brisača. Nakon nekoliko

sekundi poruka može nestati automatski a  svijetli i dalje. Greška će tada biti pohranjena u ugrađeni računalni sustav.

Poruke upozorenja

Poruke upozorenja koje se odnose, primjerice na motor, akumulator ili kvar sustava kočnica prikazuju se zajedno s kontrolnim svjetlom **STOP** i mogu biti popraćene zvučnim upozorenjem. Odmah isključite motor i zatražite pomoć radionice.

Upozoravajuće poruke, primjerice **"GREŠKA PUNJENJA AKUMULATORA"** automatski nestaju sa zaslona ako je uklonjen uzrok greške.

Poruke ekonomičnosti goriva

Poruke ekonomičnosti goriva pružaju savjete za poboljšanje učinkovitosti goriva. Putovanja se mogu spremati u memoriju sustava i tako možete usporediti performanse.

Više informacija potražite u priručniku za Infotainment sustav.

Oznaka potrošnje goriva ⇨ 105.

Zvukovi upozorenja

Ako se istovremeno pojavi nekoliko upozorenja, oglasit će se samo jedan zvuk upozorenja.

Kada pokrećete motor ili tijekom vožnje:

Zvučni signal upozorenja za nekorištenje sigurnosnih pojaseva ima prioritet nad drugim zvučnim signalima upozorenja.

- Ako sigurnosni pojas nije vezan ⇨ 54.
- Ako pomoć pri parkiranju detektira predmet ⇨ 157.
- Ako brzina vozila nakratko prekorači postavljenu granicu ⇨ 154, ⇨ 156.
- Ako vrata ili poklopac motora nisu ispravno zatvoreni kad vozilo premaši određenu brzinu.
- Tijekom aktiviranja i deaktiviranja nadzora nagibanja vozila sa zvučnim upozorenjem ⇨ 37.
- Ako postoji kvar u kočnom sustavu ⇨ 98.

- Ako se akumulator vozila ne puni ⇨ 98.
- Ako je prekinuto podmazivanje motora ⇨ 101.
- Ako je potrebno punjenje sredstva AdBlue ili postoji greška ⇨ 142.
- Ako je elektronički ključ izvan dometa za otkrivanje. Sustav elektroničkog ključa ⇨ 22. Tipka za uključivanje ⇨ 133.

Kad je vozilo parkirano i / ili su otvorena vozačeva vrata:

- Ako je ključ ostavljen u kontakt bravi.
- Ako je elektronički ključ ostavljen u čitaču kartica. Sustav elektroničkog ključa ⇨ 22. Tipka za uključivanje ⇨ 133.
- Ako je vozilo u načinu rada Autostop. Sustav stop-start ⇨ 137.
- Ako su vanjska svjetla upaljena ⇨ 109.

Razina motornog ulja

Ako je dosegnuta minimalna razina motornog ulja, prikazuje se poruka na informacijskom centru vozača ⇨ 102 tijekom 30 sekundi nakon pokretanja motora.

Provjerite razinu ulja ⇨ 170.

Putno računalo

Putno računalo daje informacije o voznim podacima, koji se stalno snimaju i elektronički obrađuju.

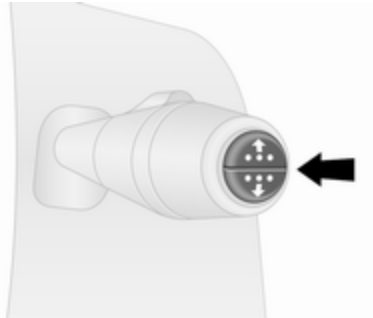

Ovisno o vozilu, sljedeće funkcije se mogu odabrati pritiskanjem prekidača na kraju poluge brisača:

- količina potrošenog goriva
- prosječna potrošnja
- trenutna potrošnja
- doseg putovanja
- prevezena udaljenost
- prosječna brzina

- postotak preostalog sredstva AdBlue ⇨ 142
- udaljenost prije servisa ⇨ 93
- sat ⇨ 87
- temperaturu okoline ⇨ 87
- pohranjena brzina kontrole brzine i ograničivača brzine ⇨ 154
- ocjena potrošnje goriva (ecoScoring)
- poruke o greškama i poruke s informacijama
- brojač kilometara ⇨ 91
- brojač dnevno prijeđenih kilometara ⇨ 91

Količina potrošenog goriva

Prikazuje količinu potrošenog goriva od zadnjeg resetiranja.

Mjerenje se može ponovno pokrenuti u bilo kojem trenutku pritiskom i držanjem tipke.

Prosječna potrošnja

Vrijednost se prikazuje nakon prevezenih 400 m.

Prikazuje se prosječna potrošnja uzimajući u obzir prevaljeni put i potrošeno gorivo od zadnjeg resetiranja.

Resetiranje se može izvršiti u bilo koje vrijeme.

Trenutna potrošnja

Vrijednost se prikazuje nakon postizanja brzine od 30 km/h.

Doseg

Vrijednost se prikazuje nakon prevezenih 400 m.

Doseg se računa s obzirom na preostalu količinu goriva u spremniku i prosječnu potrošnju od zadnjeg resetiranja.

Doseg se neće prikazati ako na informacijskom centru vozača svijetli kontrolno svjetlo  ↻ 101.

Prevaljeni put

Prikazuje prevaljeni put od zadnjeg resetiranja.

Resetiranje se može izvršiti u bilo koje vrijeme.

Prosječna brzina

Vrijednost se prikazuje nakon prevezenih 400 m.

Prikazuje se prosječna brzina od posljednjeg ponovnog postavljanja.

Resetiranje se može izvršiti u bilo koje vrijeme.

Prekidi putovanja s isključenim kontaktom nisu uključeni u izračune.

Resetiranje informacija putnog računala

Za resetiranje putnog računala, odaberite jednu od njegovih funkcija, zatim pritisnite i držite prekidač na kraju poluge brisača.

Sljedeće informacije putnog računala možete resetirati:

- količina potrošenog goriva
- prosječna potrošnja
- prevezena udaljenost
- prosječna brzina

Putno računalo će se resetirati automatski kada se prekorači maksimalna vrijednost bilo kojeg od parametara.

Oznaka potrošnje goriva (ecoScoring)

Ako je u opremi, raspon od 0 do 100 prikazuje se na informacijskom centru vozača kao pomoć u procjeni učinkovitosti goriva, na temelju vašeg stila vožnje.

Više oznake označavaju bolju ekonomičnost goriva.

Na informacijskom centru vozača također se daju savjeti za smanjenje potrošnje goriva. Putovanja se mogu spremirati u memoriju sustava i tako možete usporediti performanse. Više informacija potražite u priručniku za Infotainment sustav.

Poruke vozila ↻ 103.

Zabilješka o putovanju

Ako ste isključili motor, zabilješka o zadnjem putovanju može se prikazati na informacijskom centru vozača.

Prikazuju se sljedeće informacije:

- prosječna potrošnja goriva
- ukupna potrošnja goriva

- brojač dnevno prijeđenih kilometara
- ušteda goriva u km

Mjerna jedinica

Za promjenu mjerne jedinice za trajanje putovanja:

Vozila s tipkom za uključivanje:

S isključenim paljenjem, istovremeno pritisnite i držite tipku na kraju ručice brisača te pritisnite tipku za uključivanje ↻ 133. Informacijski centar vozača bljeska pribl. 10 sekundi dok se ne prikaže novi uređaj. Otpustite tipku na kraju ručice brisača kada zaslon prestane bljeskati.

Vozila bez tipke za uključivanje:

S isključenim paljenjem, istovremeno pritisnite i držite tipku na kraju ručice brisača te uključite paljenje. Informacijski centar vozača bljeska pribl. 10 sekundi dok se ne prikaže novi uređaj. Otpustite tipku na kraju ručice brisača kada zaslon prestane bljeskati.

Ako je motor isključen, putno računalo se automatski vraća na originalnu mjernu jedinicu.

Prekid napajanja električnom energijom

Ako je napajanje prekinuto ili ako je napon akumulatora vozila prenizak, vrijednosti pohranjene u putnom računalu će se izgubiti.

Tahograf

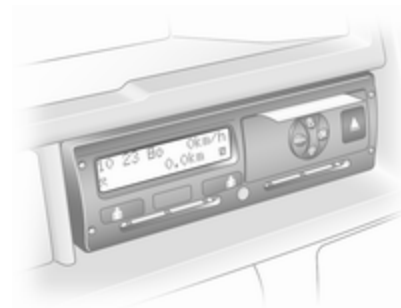

Tahograf se koristi prema priloženim uputama za uporabu. Poštujte propise u pogledu uporabe.

Ovisno o opremi, tahograf može biti ugrađen u konzolu koja se nalazi iznad Infotainment sustava u ploči s instrumentima.

Napomena

Ako je ugrađen tahograf, ukupna proputovana udaljenost može biti pokazana samo na tahografu, a ne na mjerачu dnevno prijeđenih kilometara u zaslonu instrumenata.

Mjerač dnevno prijeđenih kilometara
↻ 91.

Kontrolna lampica T ↻ 102 svijetli na sklopu instrumenata u slučaju kvara. Zatražite pomoć radionice.

Osvjetljenje

Vanjska svjetla	109
Prekidač svjetala	109
Automatska kontrola svjetla	110
Dugo svjetlo	110
Upozorenje prednjim svjetlima	110
Podešavanje snopa prednjih svjetala	111
Prednja svjetla pri vožnji u inozemstvu	111
Svjetla za vožnju po danu	111
Svjetla za vožnju u zavoju	111
Uključivanje svih pokazivača smjera	112
Pokazivači smjera	112
Prednja svjetla za maglu	112
Stražnje svjetlo za maglu	113
Svjetla za vožnju unatrag	113
Zamagljeni poklopci svjetala ...	113
Osvjetljenje unutrašnjosti	113
Kontrola osvjetljenja ploče s instrumentima	113
Svjetla u unutrašnjosti	113
Osvjetljenje prtljažnika	115
Svjetla za čitanje	115
Osvjetljenje pretinca za rukavice	115



Funkcije osvjetljenja	115
Ulazno svjetlo	115
Svjetlo za izlazak	116
Zaštita od pražnjenja akumulatora	116

Vanjska svjetla

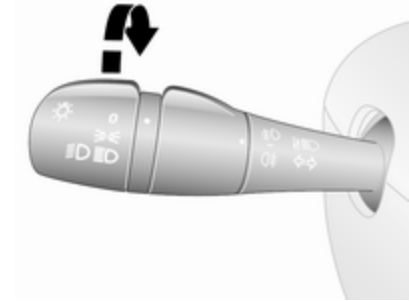
Prekidač svjetala



Okrenite vanjski prekidač:

- O** : isključeno
-  : bočna svjetla
-  : prednja svjetla

Kontrolno svjetlo dugog svjetla 
 ⇨ 101.

Kontrolno svjetlo kratkog svjetla 
 ⇨ 101.

Napomena

Ako ste prednja svjetla uključili ručno, oglasit će se zvuk upozorenja kada isključite motor i kada otvorite vozačeva vrata, kao podsjetnik da su svjetla i dalje upaljena.

Stražnja svjetla

Stražnja svjetla uključuju se zajedno s kratkim i bočnim svjetlima.

Automatska kontrola svjetla

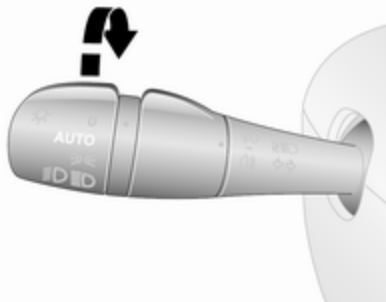

AUTO : automatska kontrola svjetla

Kada je funkcija automatske kontrole svjetla aktivirana i motor radi, sustav se prebacuje između svjetala za

vožnju po danu i prednjih svjetala, ovisno o uvjetima vanjskog osvjetljenja.

Zbog sigurnosnih razloga, preporuča se da funkcija automatske regulacije svjetala bude aktivirana.

Automatsko aktiviranje prednjih svjetala

Tijekom uvjeta slabog osvjetljenja uključena su prednja svjetla.

Osim toga, prednja svjetla se uključuju ako je brisač vjetrobranskog stakla aktiviran za nekoliko ciklusa brisanja.

Svjetla za vožnju po danu ⇨ 111.

Dugo svjetlo

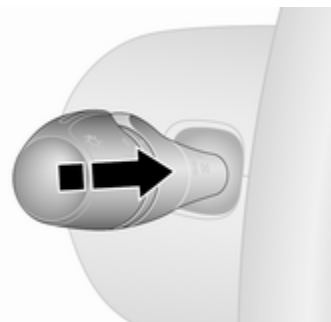

Za prebacivanje s kratkih na duga svjetla, gurnite ručicu.

Za ponovno uključivanje kratkih svjetala, ponovno gurnite ili povucite ručicu.

Upozorenje prednjim svjetlima

Za aktiviranje upozorenja prednjim svjetlima, povucite ručicu.

Podešavanje snopa prednjih svjetala

Ručno podešavanje snopa prednjih svjetala



Visinu snopa prednjih svjetala prilagodite opterećenju vozila kako biste spriječili zasljepljivanje nadolazećeg prometa.

Okrenite kotačić  u potreban položaj:

0 : samo vozač, bez opterećenja
2 : s putnicima i punim opterećenjem

Odaberite drugi položaj, ovisno o stanju opterećenja.

Prednja svjetla pri vožnji u inozemstvu

Asimetrično prednje svjetlo povećava vidljivost ruba ceste na suvozačevoj strani.

Ipak, kada vozite u zemljama s vožnjom na suprotnoj strani ceste, podesite svjetla kako bi spriječili zasljepljivanje nadolazećeg prometa.

Podešavanje

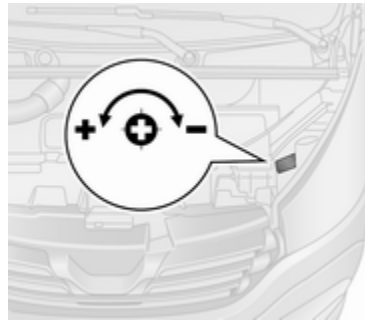

Otvorite poklopac motora  169 i identificirajte oznaku (pokazanu na ilustraciji) pokraj oba prednja svjetla. Za svako prednje svjetlo:

Odvijačem okrenite vijak za $\frac{1}{4}$ okretaja prema simbolu **—** kako biste spustili svjetlosne snopove ili prema simbolu **+** kako biste podigli svjetlosne snopove.

Provjerite jeste li snopove prednjih svjetala vratili u njihove originalne položaje, ako je to potrebno.

Svjetla za vožnju po danu

Svjetla za vožnju po danu povećavaju vidljivost vozila tijekom dnevnog svjetla. Ona se mogu automatski upaliti kada motor radi.

Dnevna svjetla mogu se po potrebi isključiti putem Infotainment sustava. Više informacija potražite u priručniku za Infotainment.



Automatska kontrola svjetla  110.

Svjetla za vožnju u zavoju

S upaljenim kratkim svjetlima, ovisno o kutu upravljača, brzini vozila i odabranom stupnju prijenosa, pri vožnji u zavoju upalit će se i prednje svjetlo za maglu kako bi osvijetlilo kut ceste na odgovarajućoj strani.

Uključivanje svih pokazivača smjera



Aktivira se pritiskom na . U slučaju snažnog kočenja, automatski se uključuju svi pokazivači smjera. Isključite pritiskom na .

Pokazivači smjera

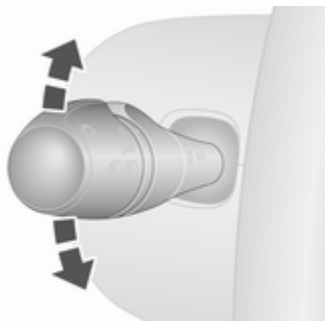

ručica gore : desni pokazivač smjera
 ručica dolje : lijevi pokazivač smjera

Kada pomičete ručicu, možete osjetiti točku otpora.



Neprekidno bljeskanje aktivirate kada ručicu pomaknete iza točke otpora. Deaktivirate ga pomicanjem kola upravljača u suprotnom smjeru ili pomicanjem ručice natrag u njezin neutralni položaj.

Aktivirajte privremeno bljeskanje držanjem ručice neposredno ispred točke otpora. Pokazivači smjera će bljeskati sve dok ne otpustite ručicu.

Za aktiviranje tri bljeska, nakratko dodirnite ručicu, bez prelaženja točke otpora.

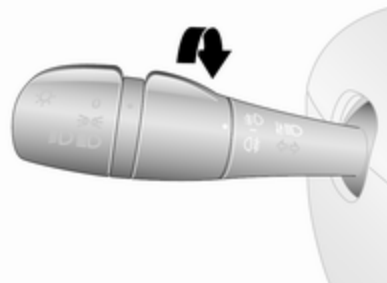

Prednja svjetla za maglu



Zakrenite unutarnji prekidač na položaj . Svijetli kontrolno svjetlo  na sklopu instrumenata.

Prednja svjetla za maglu će raditi samo kada je uključen kontakt i prednja svjetla.

Stražnje svjetlo za maglu

Zakrenite unutarnji prekidač na položaj . Svijetli kontrolno svjetlo  na sklopu instrumenata.

Stražnja svjetla za maglu uključuju se zajedno s prednjim svjetlima za maglu i radit će samo kada su uključeni kontakt i prednja svjetla.

Svjetla za vožnju unatrag

Svjetla za vožnju unatrag se uključuju kad je kontakt uključen i odabran je stupanj prijenosa za vožnju unatrag.

Zamagljeni poklopci svjetala

Unutrašnjost poklopaca svjetala može se lagano zamagliti u nepovoljnim, vlažnim i hladnim vremenskim prilikama, tijekom jake kiše ili nakon pranja vozila. Ovo zamagljenje nestaje brzo samo od sebe. Za pomoć, uključite prednja svjetla.

Osvjetljenje unutrašnjosti

Kontrola osvjetljenja ploče s instrumentima



Osvjetljenje sljedećih svjetala možete podešavati kad su uključena vanjska svjetla:

- osvjetljenje ploče s instrumentima
- Info zaslon
- osvijetljeni prekidači i radni dijelovi

Okrećite kotačić  dok se ne postigne željena svjetlina.

Svjetla u unutrašnjosti

Uslužna (pomoćna) svjetla

Tijekom ulaska i izlaska iz vozila, ovisno o položaju sklopke, automatski se pale prednja i stražnja svjetla u kabini, zajedno sa svjetlima prostora za noge, a zatim se gase nakon određenog vremena.

Prednja svjetla u kabini



Koristite pregibni prekidač:

- pritisnite **0** : isključeno
 središnji : automatsko
 položaj : uključivanje i
 isključivanje
 pritisnite **↔** : uključeno

Kad je okretni prekidač u središnjem položaju, svjetlo funkcionira kao osvjetljenje unutrašnjosti i svijetli kad su prednja vrata otvorena.

Kad se prednja vrata zatvore, uslužna lampica isključuje se nakon kratke zadržske.

Stražnja svjetla u unutrašnjosti

Uključivanje gornjeg svjetla prtljažnog prostora može se postaviti nakon otvaranja bočnih ili stražnjih vrata ili može biti stalno uključena.



Koristite pregibni prekidač:

- pritisnite **0** : isključeno
 središnji : automatsko
 položaj : uključivanje i
 isključivanje
 pritisnite **↔** : uključeno

Kad je okretni prekidač u središnjem položaju, svjetlo funkcionira kao osvjetljenje unutrašnjosti i svijetli kad su bočna ili stražnja vrata otvorena.

Kad se vrata zatvore, svjetlo u kabini isključuje se nakon kratke zadržske.

LED reflektori

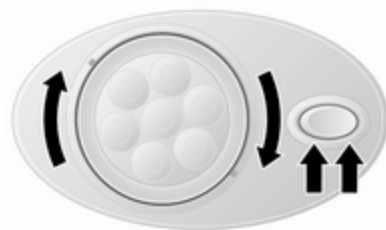

Ovisno o vozilu, mogu biti prisutni podesivi LED reflektori, uključujući i preklopnu sklopku.

Svjetla za klupu

Ovisno o vozilu, svjetlo za klupu svijetli kada se otvore klizna vrata.

Svjetla stražnjih sjedala



Ovisno o vozilu, svjetla na stražnjim sjedalima mogu se postaviti da svijetle kada se vrata otvore ili da budu stalno upaljena.

Svjetlima rukujete pritiskanjem sklopke za odgovarajuće svjetlo.

Osvjetljenje prtljažnika

Donja svjetla prtljažnika uključuju se nakon otvaranja prtljažnika.

Svjetla za čitanje

Prednje svjetlo za čitanje

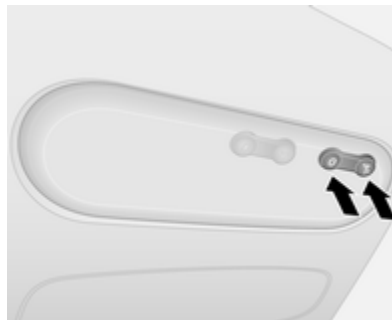

Koristite pregibni prekidač:

pritisnite **O** : isključeno
pritisnite **☞** : uključeno

Osvjetljenje pretinca za rukavice

Svjetlo u pretincu za rukavice uključuje se pri otvaranju pretinca.

Funkcije osvjetljenja

Ulazno svjetlo

Svjetlo dobrodošlice

Svjetla vozila uključuju se na kratko vrijeme kako bi se olakšalo pronalaženje vozila u mraku.

Rad daljinskog upravljača

Svjetla se uključuju prilikom otključavanja vozila daljinskim upravljačem.

Rad sustava elektroničkog ključa



Pritisnite . Ponovno pritisnite za isključivanje.

Svjetlo za izlazak

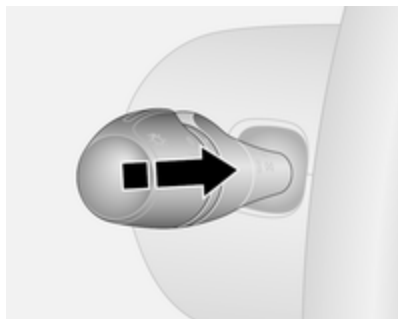

Ako je dostupno, prednja svjetla se uključuju na približno 30 sekundi nakon što se vozilo parkira i sustav aktivira.

Aktiviranje

1. Ugasite svjetla (položaj **O**).
2. Isključite kontakt.
3. Izvucite ključ za pokretanje.

4. Otvorite vozačeva vrata.
5. Povucite ručicu prema kolu upravljača.

Odgovarajuća poruka se može pojaviti na i informacijskom centru vozača  102.

Ova radnja se može ponoviti do četiri puta do maksimalnog perioda od 2 minute.

Osvjetljenje se isključuje odmah uključivanjem kontakta ili zakretanjem prekidača svjetala.

Zaštita od pražnjenja akumulatora

Za sprječavanje pražnjenja akumulatora vozila kada je kontakt isključen, neka svjetla u unutrašnjosti se mogu isključiti automatski nakon nekog vremena.

Kontrola klime

Sustavi kontrole klime	117
Sustav grijanja i provjetravanja	117
Klima uređaj	118
Elektronički sustav kontrole klime	119
Sustav grijanja straga	121
Sustav klime za stražnji dio	122
Pomoćni grijač	123
Otvori za provjetravanje	129
Podesivi otvori za provjetravanje	129
Fiksni otvori za provjetravanje	130
Hladnjak pretinca za rukavice	130
Održavanje	130
Dovod zraka	130
Redovito korištenje klima uređaja	130
Servis	130

Sustavi kontrole klime

Sustav grijanja i provjetravanja

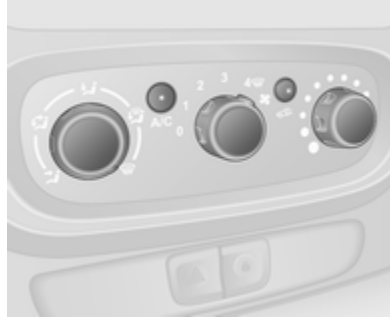

Kontrole za:

- temperatura
- brzina ventilatora
- raspodjela zraka

Grijanje stražnjeg prozora  ↪ 44.

Temperatura





crvena : toplo
plava : hladno

Grijanje neće biti u potpunosti djelotvorno dok motor ne postigne normalnu radnu temperaturu.

Brzina ventilatora

Podesite protok zraka uključivanjem ventilatora na željenu brzinu.



Raspodjela zraka

-  : prema području glave
-  : prema području glave i nogu
-  : prema području nogu
-  : prema vjetrobranu, prozorima prednjih vrata i području nogu
-  : prema vjetrobranu i prozorima prednjih vrata

Moguće su međupostavke.

Odmagljivanje i odmrzavanje prozora

- Postavite kontrolu temperature na najtopliju razinu.
- Postavite brzinu ventilatora na najvišu razinu.
- Postavite kontrolu raspodjele zraka na .

- Uključite grijanje stražnjeg prozora .
- Po potrebi otvorite bočne otvore za provjetravanje i usmjerite ih prema prozorima vrata.
- Za istovremeno grijanje područja nogu, postavite kontrolu raspodjele zraka na .

Grijanje stražnjeg prozora ⇨ 44.

Klima uređaj

Osim za sustav grijanja i provjetravanja, sustav klima uređaja ima kontrole za:

A/C : hlađenje

 : recirkulacija zraka

Grijana sjedala ⇨ 49.

Hlađenje (A/C)



Pritisnite **A/C** i uključite hlađenje. Aktiviranje se pokazuje paljenjem svjetleće diode (LED) u tipki. Hlađenje radi samo dok radi i motor i dok je ventilator klima uređaja uključen.

Pritisnite **A/C** još jednom kako biste isključili hlađenje.

Klima uređaj hladi i odvlažuje (suši) zrak kad je temperatura okoline iznad određene razine. Stoga može doći do kondenzacije i kapanja ispod vozila.

Kada hlađenje ili sušenje zraka nije potrebno, isključite ga radi uštede goriva. Aktivirano hlađenje može spriječiti automatsko zaustavljanje.

Sustav stop-start ⇨ 137.

Napomena

Učinkovitost klima-uređaja smanjuje se nakon aktiviranja ECO načina rada ⇨ 131.

Sustav recirkulacije zraka





Pritisnite , za uključivanje načina rada s recirkulacijom zraka. Aktiviranje se pokazuje paljenjem svjetleće diode (LED) u tipki.

Ponovno pritisnite , za isključivanje načina rada s recirkulacijom zraka.



Upozorenje

Pri recirkulaciji je smanjen dotok svježeg zraka. Ako uređaj radi bez hlađenja, povećava se vlažnost zraka te se stakla mogu zamagliti iznutra. Opada kvaliteta zraka u putničkom prostoru, zbog čega se putnici mogu osjećati pospano.



U uvjetima kada je vani toplo i kad je visok udio vlage u zraku, vjetrobransko staklo moglo bi se magliti izvana zbog hladnog zraka koji puše ravno u njega. Ako je vjetrobransko staklo počne magliti izvana, aktivirajte brisač vjetrobranskog stakla i izbjegavajte koristiti postavke za raspodjelu zraka  i .

Maksimalno hlađenje

Malo otvorite prozore tako da se vrući zrak može brzo raspršiti.

- Hlađenje **A/C** uključeno.
- Sustav recirkulacije zraka  uključen.
- Postavite kontrolu raspodjele zraka na .
- Postavite kontrolu temperature na najhladniju razinu.
- Postavite brzinu ventilatora na najvišu razinu.
- Otvorite sve otvore za provjetravanje.

Odmagljivanje i odmrzavanje prozora

- Postavite kontrolu temperature na najtopliju razinu.
- Postavite brzinu ventilatora na najvišu razinu.
- Postavite kontrolu raspodjele zraka na .
- Hlađenje **A/C** uključeno.
- Uključite grijanje stražnjeg prozora .

- Po potrebi otvorite bočne otvore za provjetravanje i usmjerite ih prema prozorima vrata.
- Za istovremeno grijanje područja nogu, postavite kontrolu raspodjele zraka na .

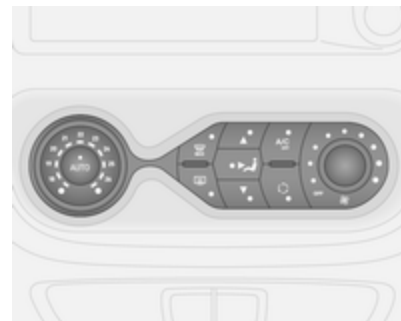

Grijanje stražnjeg prozora  44.

Elektronički sustav kontrole klime



Kontrole za:

- raspodjela zraka
- temperatura
- brzina ventilatora

- AUTO** : automatski način rada
 : odmagljivanje i odmrzavanje
 : grijanje stražnjeg stakla
A/C OFF : isključenje klima uređaja
 : ručna recirkulacija zraka

Grijanje stražnjeg prozora  ↗ 44.

Grijana sjedala ↗ 49.

Predodabrana temperatura se regulira automatski. U automatskom načinu rada, brzina ventilatora i raspodjela zraka automatski reguliraju protok zraka.

Sustav se može ručno prilagoditi korištenjem kontrola za raspodjelu i protok zraka.

Elektronički sustav kontrole klime može se u potpunosti koristiti samo kada motor radi.

Automatski način rada AUTO

Osnovne postavke za maksimalnu udobnost:

- Uključite ventilator.
- Pritisnite **AUTO**: brzina ventilatora, raspodjela zraka, hlađenje i recirkulacija zraka reguliraju se automatski.
- Podesite željenu temperaturu.
- Otvorite sve otvore za provjetranje.

Za isključenje elektroničkog sustava kontrole klime, isključite ventilator.



Predodabir temperature

Temperature se mogu postaviti na željenu vrijednost.

Ako je postavljena minimalna temperatura, sustav kontrole klime radi s maksimalnim hlađenjem.

Ako je postavljena maksimalna temperatura, sustav kontrole klime radi s maksimalnim grijanjem.

Odmagljivanje i odmrzavanje prozora

- Pritisnite  : LED u tipki svijetli ako je aktivirana.
- Temperatura, raspodjela zraka i hlađenje reguliraju se automatski i ventilator radi velikom brzinom.
- Uključite grijanje stražnjeg prozora  ↗ 44.

Za povratak na automatski način rada: pritisnite  ili **AUTO**.

Napomena

Ako pritisnete  dok motor radi, funkcija Autostop bit će onemogućena sve do ponovnog pritiskanja .

Ako pritisnete  dok motor radi pod funkcijom Autostop, motor će se automatski ponovno pokrenuti.

Sustav stop-start ↗ 137.

Ručno podešavanje

Ručnom promjenom bilo kojih od sljedećih postavki isključuje se automatski način rada:

Brzina ventilatora

Ručno podesite protok zraka uključivanjem ventilatora na željenu brzinu.

Ako je ventilator isključen, isključuje se i klima uređaj.

Raspodjela zraka

Pritisnite odgovarajuću tipku za željeno podešavanje. LED dioda tipke se uključuje pri aktivaciji.

- ▲ : prema vjetrobranu i prozorima prednjih vrata
-  : prema području glave
- ▼ : prema području nogu

Kombinacije postavki moguće su pritiskom dvije tipke dok se obje LED diode ne uključe.

Za povratak na automatski način rada: Pritisnite **AUTO** prekidač.

Hlađenje A/C

Klima uređaj hladi i odvlažuje (suši) zrak kad je temperatura okoline iznad određene razine. Stoga može doći do kondenzacije i kapanja ispod vozila.

Napomena

Učinkovitost klima-uređaja smanjuje se nakon aktiviranja ECO načina rada  131.

Ako hlađenje ili sušenje zraka nije potrebno, pritisnite **A/C OFF** kako biste isključili sustav za hlađenje, te tako uštedjeli gorivo. U tipki svijetli LED.

Za povratak na automatski način rada: Pritisnite **AUTO** prekidač.

Način recirkulacije zraka

Uključite ili isključite ručni način recirkulacije zraka pomoću . Nakon uključivanja svijetlit će LED dioda u tipki.

Upozorenje

Pri recirkulaciji je smanjen dotok svježeg zraka. Ako uređaj radi bez hlađenja, povećava se vlažnost zraka te se prozori mogu zamagliti iznutra. Opada kvaliteta zraka u putničkom prostoru, zbog čega se putnici mogu osjećati pospano.

Za povratak na automatski način rada: Pritisnite **AUTO** prekidač.

Sustav grijanja straga

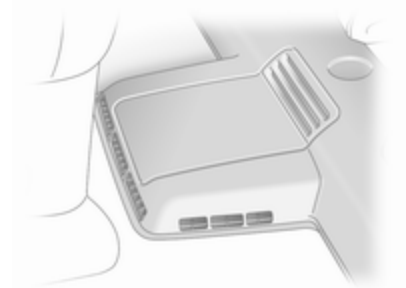



Ventilator grijanja stražnjeg putničkog prostora pomaže u protoku zraka prema stražnjem putničkom prostoru putem stražnjih otvora za provjetravanje.



Količina protoka zraka kontrolira se ventilatorom. Temperatura zraka se kontrolira korištenjem prekidača temperature na ploči s instrumentima.



Za aktiviranje ventilatora grijanja, pritisnite  za aktiviranje ventilatora grijanja. Ventilator grijanja ako istovremeno LED na tipki i LED regulacije ventilatora na krovu ne svijetle.

Namjestite ventilator grijanja  na regulaciju količine zagrijanog zraka koja će ući u stražnji putnički odjeljak.

Sustav klime za stražnji dio

Stražnji klima uređaj se uključuje zajedno s klima uređajem prednjeg putničkog prostora.

Prekidač ventilatora stražnjeg klima uređaja



Ventilator stražnjeg klima uređaja pomaže u strujanju zraka prema stražnjem putničkom prostoru putem stražnjih otvora za provjetravanje. Količina protoka zraka kontrolira se ventilatorom.

Za omogućenje razvođenje rashlađenog i odvlaženog (osušenog) zraka:

Pritisnite **A/C OFF** ako želite uključiti sustav klima-uređaja. Sustav radi ako LED u tipki ne svijetli.



Pritisnite **A/C OFF** za aktiviranje ventilatora klime stražnjeg dijela. Ventilator je aktivan ako istovremeno LED na tipki i LED regulacije ventilatora na krovu ne svijetle.



Namjestite ventilator **3** na regulaciju količine ohlađenog zraka koja će ući u stražnji putnički odjeljak.

Pomoćni grijač

Grijač rashladnog sredstva

Neovisan o motoru, gorivom pogonjeni grijač rashladnog sredstva osigurava brzo grijanje rashladnog sredstva motora, kako bi omogućio grijanje unutrašnjosti vozila bez rada motora.

⚠ Upozorenje

Nemojte stavljati u pogon sustav prilikom punjenja goriva, kada su prisutna zapaljiva isparenja ili u zatvorenim prostorima (napr. garaži).

Prije pokretanja ili programiranja sustava, za početak prebacite sustav za regulaciju klime vozila na toplo, razvođenje zraka namjestite na **3** i uključite ventilator.

Isključite kada nije potrebno. Grijanje se automatski prekida nakon isteka programiranog vremena. Neće raditi ni ako je razina goriva postala preniska.

Tijekom rada, koristi se struja iz akumulatora vozila. Vožnja stoga treba trajati barem koliko i vrijeme grijanja. Za kratkotrajna putovanja, redovno provjeravajte akumulator vozila i punite ga, ako je potrebno.



Za osiguranje učinkovitog rada, jedanput mjesečno nakratko pustite u pogon pomoćni grijač.

Upravljačke jedinice

Tajmer ili daljinski upravljač uključuje i isključuje sustav i koristi se za programiranje određenih vremena odlaska.

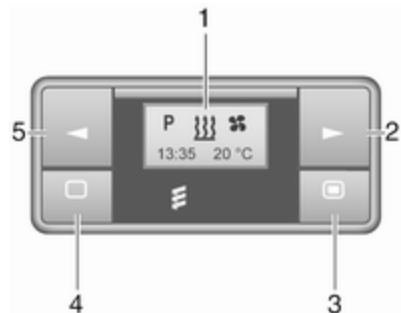

Tajmer (tip A)



- 1 Zaslon** : Prikazuje unaprijed podešeno, trenutno vrijeme ili unaprijed podešeno vrijeme, temperaturu,  i 
- 2 ►** : Podešava vrijednost na više
- 3 ◼** : Dogi pritisak: uključuje grijač, kratki pritisak: pali zaslon ili potvrđuje odabir
- 4 ◻** : Dogi pritisak: isključuje grijač, kratki pritisak: pali zaslon ili izlazi iz izbornika
- 5 ◀** : Podešava vrijednost na niže



Daljinsko upravljanje (tip A)



- 1 Zaslon** : Prikazuje unaprijed podešeno, trenutno vrijeme ili unaprijed podešeno vrijeme, temperaturu, ,  i 
- 2 ◼** : Dogi pritisak: uključuje grijač, kratki pritisak: pali zaslon ili potvrđuje odabir
- 3 ►** : Podešava vrijednost na više
- 4 ◻** : Dogi pritisak: isključuje grijač, kratki pritisak: pali zaslon ili izlazi iz izbornika
- 5 ◀** : Podešava vrijednost na niže

Ako nijednu tipku ne pritisnete u deset sekundi, zaslon se automatski gasi.

Greška daljinskog upravljača (tip A) prikazuje

- INIT** : automatska detekcija - čekajte dok automatska detekcija ne bude završena
- NO SIGNAL** : nema signala - provjerite osigurač grijača
-  : slab signal - približite se
-  : slaba baterija - zamijenite bateriju
-  : kvar grijača - potražite pomoć radionice
- Add, AddE** : sustav u modu usvajanja (konfiguriranja)

Konfiguriranje daljinskog upravljača (tip A)



Ako se akumulator vozila ponovno spoji, LED (svjetleća dioda) u tipki na ploči s instrumentima svijetli i sustav automatski konfigurira izbornik daljinskog upravljača. Ako svjetleća dioda (LED) bljeska, odaberite **Add** ili **AddE** i potvrdite.

Dodatni uređaji za daljinsko upravljanje također se mogu konfigurirati. Pritisnite tipku, dok LED ne bljesne, uključite daljinski upravljač, odaberite **Add** i potvrdite.

AddE konfigurira isključivo trenutni uređaj za daljinsko upravljanje, a blokira sve prethodno konfigurirane uređaje. **Add** konfigurira do četiri uređaja za daljinsko upravljanje, ali samo jedan uređaj može stavljati sustav u pogon u bilo koje vrijeme.



Daljinsko upravljanje (tip B)



1 Zaslon : Prikazuje unaprijed podešeno, trenutnačno vrijeme ili unaprijed podešeno vrijeme, temperaturu, ,  i 

2 ► : Podešava vrijednost na više

3 : Isključite grijač ili istovremeno pritisnite  i **ISKLJUČENO** kako biste potvrdili odabir

4  : Uključite grijač ili istovremeno pritisnite  i **ISKLJUČENO** kako biste potvrdili odabir

5 ◀ : Podešava vrijednost na niže



Ako nijednu tipku ne pritisnete u 30 sekundi, zaslon se automatski gasi.

Upozorenje

Prilikom punjenja goriva, isključite uređaj za daljinsko upravljanje, kao i grijač!

Daljinski upravljač ima maksimalni domet od 1000 m. Domet se može smanjiti zbog stanja okoliša i ako baterija oslabi.

Greška daljinskog upravljača (tip B) prikazuje

-  : slab signal - podesiti položaj
- FAIL** : greška tijekom prijenosa signala - primaknite se bliže ili provjerite osigurač grijača
-  : slaba baterija - zamijenite bateriju

Konfiguriranje daljinskog upravljača (tip B)

Možete konfigurirati najviše četiri dodatne uređaja za daljinsko upravljanje. Tijekom procesa dodatnog konfiguriranja, svaki puta će se izbrisati najstariji odašiljač.

Izvadite osigurač grijača na 5 sekundi, zatim ga ponovno postavite. U roku od 2-6 sekundi pritisnite **OFF (isključeno)** na 1 sekundu. Konfiguriranje je završeno.

Ako daljinski upravljač niste koristili dulje vrijeme, pritisnite tipku **OFF** šest puta u razmacima od 2 sekunde, a zatim pritisnite i držite još 2 sekunde, pa pričekajte 2 minute.

Ručna regulacija

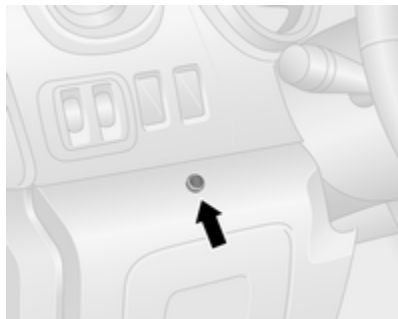

Ovisno o verziji, i pomoćni grijač možete uključiti na zadnje vrijeme trajanja ili na zadano trajanje od 30 minuta ili odmah isključiti pomoću tipke na donjem dijelu ploče s instrumentima, pored kola upravljača. LED dioda u tipki potvrđuje postupak.

Zamjena baterije

Zamijenite bateriju kada se smanji domet daljinskog upravljača ili kada simbol za napunjenost baterije bljeska.

Otvorite poklopac i zamijenite bateriju (tip A: CR 2430, tip B: 2CR 11108, ili ekvivalent), pazeći pritom da novu bateriju ugradite pravilno, s pozitivnom (+) stranom prema pozitivnim terminalima. Pričvrstite poklopac.



Zbrinite stare baterije sukladno propisima o zaštiti okoliša.







Baterije ne spadaju u kućno smeće. Moraju se odložiti na odgovarajuće mjesto za prikupljanje.

Postupak (tip A)

Grijanje



Na traci izbornika odaberite  i potvrdite pritiskom . Unaprijed određeno (zadano) trajanje grijanja, na primjer **L 30**, bljeska na zaslonu. Tvornička postavka iznosi 30 minuta.

Podesite trajanje grijanja pomoću  ili  i potvrdite. Vrijednost se može namjestiti od deset do 120 minuta. Radi potrošnje snage zabilježite trajanje grijanja.

Za isključenje, na traci izbornika ponovno odaberite  i pritisnite .

Programiranje P

Možete programirati do tri vremena odlaska, bilo tijekom jednog dana, bilo kroz jedan tjedan.

- Na traci izbornika odaberite **P** i potvrdite pritiskom .
- Odaberite željeni broj za memoriranje **P1**, **P2** ili **P3** i potvrdite.
- Odaberite  i potvrdite.
- Odaberite dan u tjednu ili grupu dana u tjednu i potvrdite.

- Odaberite sat i potvrdite.
- Odaberite minute i potvrdite.
- Odaberite  i potvrdite.
- Odaberite ECO ili HIGH i potvrdite.
- Odaberite trajanje i potvrdite.
- Za izlazak, pritisnite .

Ako je potrebno, ponovite postupak za programiranje drugih brojeva za memoriranje.

Za aktiviranje programiranja brojeva za memoriranje, odaberite **P1**, **P2** ili **P3**, zatim odaberite On i potvrdite.

Nakon aktiviranja programiranja, **P** i  će se prikazati zajedno.

Za deaktiviranje programiranja memoriranje, odaberite **P1**, **P2** ili **P3**, zatim odaberite Off i potvrdite.

Grijanje se automatski prekida 5 minuta nakon programiranog vremena odlaska.









Napomena

Sustav za daljinsko upravljanje sadrži osjetnik temperature, koji izračunava vrijeme rada prema vanjskoj temperaturi i željenoj razini grijanja (ECO ili HIGH). Sustav se

pokreće automatski između pet i 60 minuta prije programiranog vremena odlaska.

Namjestite vrijeme i radni dan

Ako se akumulator vozila odvoji ili je napon prenizak, bit će potrebno resetirati uređaj.

- Na traci izbornika odaberite  i potvrdite.
- Na traci izbornika odaberite  i potvrdite.
- Promjenu sata podesite pomoću  ili  i potvrdite.
- Promjenu minuta podesite pomoću  ili  i potvrdite.
- Za izlazak, pritisnite .
- Na traci izbornika odaberite  i potvrdite.
- Na traci izbornika odaberite **Mo** i potvrdite.
- Promjenu dana u tjednu podesite pomoću  ili  i potvrdite.
- Za izlazak, pritisnite .

Razina grijanja







Željena razina grijanja za programirana vremena odlaska može se namjestiti na ECO ili HIGH.

- Na traci izbornika odaberite  i potvrdite.
- Odaberite ECO ili HIGH i potvrdite.
- Za izlazak, pritisnite .

Postupak (tip B)



Grijanje

Odaberite način programiranja  po potrebi.

- Pritisnite  tri puta.
- Istovremeno pritisnite  i **OFF**, bljeska .
- Podesite pomoću  ili  za odabir .
- Za potvrdu, istovremeno pritisnite  i **OFF**.

Za uključivanje, pritisnite  na jednu sekundu. Prikazuje se unaprijed određeno trajanje grijanja, primjerice **30**. Tvornička postavka iznosi 30 minuta.



Trajanje grijanja možete postaviti u koracima od deset minuta. Radi potrošnje snage zabilježite trajanje grijanja.

- Pritisnite ► četiri puta.
- Istovremeno pritisnite  i **OFF**, bljeska .
- Podesite pomoću ◀ ili ► za odabir željenog trajanja grijanja.
- Za potvrdu, istovremeno pritisnite  i **OFF**.

Za isključenje, pritisnite **OFF**.

Programiranje

Sustav izračunava vrijeme rada grijača ovisno o temperaturi unutar vozila.

- Pritisnite ◀ dvaput.
- Istovremeno pritisnite  i **OFF**, bljeska .
- Podesite pomoću ◀ ili ► za odabir vremena odlaska.
- Za potvrdu, istovremeno pritisnite  i **OFF**.



Za uključivanje, pritisnite  na jednu sekundu, prikazuje se **HTM**.

Grijanje automatski prestaje nakon programiranog vremena odlaska ili ga možete isključiti ručno.

- Pritisnite ◀ dvaput.
- Pritisnite **OFF** na jednu sekundu, gasi se **HTM**.



Postavite vrijeme

Ako se akumulator vozila odvoji ili je napon prenizak, bit će potrebno resetirati vrijeme.

- Pritisnite ► jednom.
- Istovremeno pritisnite  i **OFF**, bljeska .
- Podesite pomoću ◀ ili ► za postavljanje vremena.
- Za potvrdu, istovremeno pritisnite  i **OFF**.

Razina grijanja

Željenu razinu grijanja za programirana vremena odlaska možete namjestiti između C1 i C5.

- Pritisnite ◀ tri puta.
- Istovremeno pritisnite  i **OFF**, bljeska .

- Podesite pomoću ◀ ili ► za postavljanje razine grijanja.
- Za potvrdu, istovremeno pritisnite  i **OFF**.

Za prikaz temperature u putničkom prostoru, dvaput pritisnite ►.

Otvori za provjetranje

Podesivi otvori za provjetranje

Kada je hlađenje uključeno, najmanje jedan otvor za provjetranje mora biti otvoren tako da se isparivač ne zamrzne zbog nedovoljnog protoka zraka.

⚠ Upozorenje

Ne pričvršćujte nikakve predmete na rešetke otvora za provjetranje. Opasnost od oštećenja i ozljeda u slučaju nezgode.

Središnji otvori za provjetranje

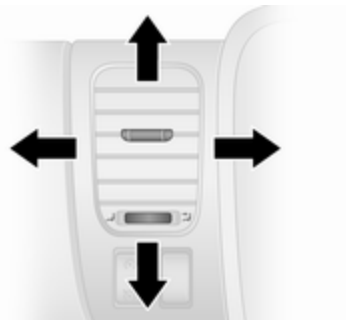

Za otvaranje ili zatvaranje središnjih otvora za zrak i usmjeravanje protoka zraka nagnite rebra prema gore ili dolje i okrenite kotačić za podešavanje u lijevo ili desno.

Bočni otvori za provjetranje

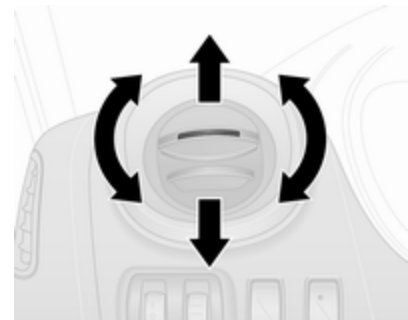

Za otvaranje ili zatvaranje bočnih otvora za zrak nagnite rebra prema gore ili dolje.

Usmjerite struju zraka rotiranjem otvora.

Ovisno o položaju prekidača temperature, zrak će strujati u putnički prostor kroz bočne otvore.

Stražnji otvori za provjetranje

Ovisno o vozilu, dodatni podesivi otvori za zrak nalaze se u stražnjem putničkom prostoru.

Fiksni otvori za provjetranje

Dodatni otvori za zrak nalaze se ispod vjetrobranskog stakla i prozora na vratima, u stepenicama i, ovisno o vozilu, u stražnjem putničkom prostoru.

Hladnjak pretinca za rukavice

Klima uređaj također može hladiti i sadržaj pretinca za rukavice.

Održavanje

Dovod zraka

Otvor za dovod zraka ispred vjetrobrana u prostoru motora mora biti čist kako bi se omogućio dovod zraka. Uklonite lišće, nečistoću ili snijeg.

Redovito korištenje klima uređaja

Kako bi se osigurao kontinuirani efikasan rad sustava, hlađenje mora biti uključeno nekoliko minuta jednom mjesečno, neovisno o vremenu i godišnjem dobu. Hlađenje se ne može koristiti pri preniskoj temperaturi okoline.

Servis

Za optimalne performanse hlađenja, preporučamo da se sustav kontrole klime provjeri jednom godišnje, počevši od 3 godine nakon prve registracije vozila, uključujući:

- ispitivanje funkcionalnosti i tlaka
- funkcionalnost grijanja

- provjera zabrtvljenosti
- provjera pogonskog remenja
- čišćenje ukapljivača i pražnjenje isparivača
- provjera performansi

Napomena

Sredstvo za hlađenje R-134a sadrži fluorirane stakleničke plinove s potencijalom za globalno zagrijavanje od 1430.

Sustav klima-uređaja za prednji dio napunjen je s 0,58 kg i ima CO₂ ekvivalent od 0,83 tone, sustav klime za prednji i stražnji dio je napunjen s 0,88 kg i ima CO₂ ekvivalent od 1,26 tona.

Ovisno o vozilu, na naljepnici koja se nalazi u motornom prostoru nalazi se informacija o sredstvu za hlađenje klima uređaja.

Vožnja i rukovanje

Savjeti za vožnju	131
Ekonomična vožnja	131
Kontrola vozila	132
Upravljanje	132
Pokretanje i rukovanje	133
Uhodavanje novog vozila	133
Položaji kontakt brave	133
Tipka za uključivanje	133
Pokretanje motora	135
Kontrola brzine praznog hoda ..	136
Isključivanje sustava vozila	136
Prekid dovoda goriva pri vožnji s oduzetim gasom	137
Sustav stop-start	137
Parkiranje	140
Ispuh motora	141
Filter krutih čestica	141
Katalizator	142
AdBlue	142
Ručni mjenjač	148
Kočnice	149
Sustav protiv blokiranja kotača ..	149
Parkirna kočnica	150
Pomoć pri kočenju	150
Pomoć pri kretanju na uzbrdici ..	150

Sustavi kontrole vožnje	151
Sustav kontrole proklizavanja ..	151
Elektronička kontrola stabilnosti	152
Sustavi za pomoć vozaču	154
Kontrola brzine	154
Ograničavač brzine	156
Pomoć pri parkiranju	157
Kamera okrenuta prema natrag	160
Gorivo	162
Gorivo za dizelske motore	162
Punjenje goriva	163
Kuka prikolice	165
Opće napomene	165
Vozne karakteristike i savjeti za vožnju	165
Vuča prikolice	165
Pomoć za stabilnost prikolice ..	166

Savjeti za vožnju

Ekonomična vožnja

ECO način rada

ECO način rada je funkcija koja optimizira potrošnju goriva. Utječe na snagu, moment i ubrzavanje motora, označavanje promjene brzine, grijanje, klima uređaj i potrošače električne energije.

Aktiviranje



Pritisnite **ECO**. Kad je aktivno, kontrolno svjetlo **ECO** svijetli na sklopu instrumenata.

Napomena

Korištenje ECO načina rada može loše utjecati na rad sustava za regulaciju klime ⇨ 117.



Za vrijeme vožnje možete privremeno onemogućiti ECO način rada, npr. kako biste povećali performanse motora, i to čvrstim pritiskom papučice gasa.

ECO način rada ponovno se uključuje nakon što se smanji pritisak na papučicu gasa.

Deaktiviranje

Ponovno pritisnite **ECO**. Kontrolno svjetlo **ECO** isključuje se na sklopu instrumenata.

Kontrola vozila

Nemojte se spuštati nizbrdo dok motor ne radi (osim dok je uključena funkcija Autostop)

U toj situaciji ne rade mnogi sustavi (primjerice servo kočnica, servo upravljač). Ovakvim načinom vožnje ugrožavate sebe i druge. Svi sustavi rade tijekom funkcije Autostop, ali može doći do kontroliranog smanjenja pomoći servo upravljanja i smanjenja brzine vozila.

Sustav stop-start ⇨ 137.

Papučice

Da biste osigurali nesmetano gibanje papučica, ispod papučica ne smije biti tepih.

Koristite samo podne prekrivače koji dobro odgovaraju i pričvršćuju se osiguračima na vozačevoj strani.

Vožnja nizbrdo

Ukopčajte stupanj prijenosa prilikom vožnje nizbrdo kako biste osigurali raspoloživ dovoljan tlak kočenja.

Upravljanje

Ako izgubite servo upravljanje zbog zaustavljanja vozila ili kvara u sustavu, vozilom se i dalje može upravljati ali je potrebna veća snaga.

Oprez

Vozila opremljena hidrauličnim servo upravljačem:

Ako se kolo upravljača zakrene prije kraja hoda i zadrži u tom položaju dulje od 15 sekundi, može doći do oštećenja sustava servo upravljača i gubitka servo upravljanja.

Pokretanje i rukovanje

Uhodavanje novog vozila

Ne kočite nepotrebno snažno tijekom prvih putovanja i nakon što su ugrađene nove pločice disk kočnica.

Za vrijeme prve vožnje može doći do dimljenja uslijed isparavanja voska i ulja na ispušnom sustavu. Parkirajte vozilo nakon prve vožnje na otvorenom prostoru neko vrijeme i izbjegavajte udisanje dima.

Tijekom perioda uhadavanja, potrošnja goriva i motornog ulja može biti veća i proces čišćenja filtra diesel čestica može se obavljati češće.

Funkcija automatskog zaustavljanja može biti blokirana kako bi se omogućilo punjenje akumulatora vozila.

Sustav stop-start ⇨ 137.

Filter diesel čestica ⇨ 141.

Položaji kontakt brave

Okrenite ključ:

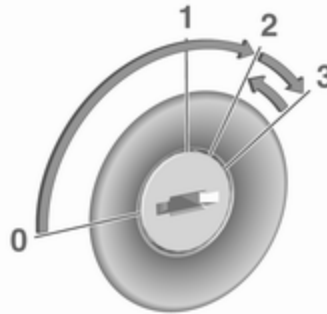

- 0 : kontakt isključen: Neke će funkcije ostati uključene sve dok ne izvadite ključ ili ne otvorite vrata vozača, ako je kontakt prethodno bio uključen
- 1 : mod napajanja opreme: Blokada kola upravljača je isključena i neke su električne funkcije djelatne, kod isključenog kontakta
- 2 : kontakt je uključen, u tijeku je predgrijavanje dizel motora. Kontrolna svjetla se uključuju i većina električnih funkcija rade
- 3 : pokretanje motora: Nakon što se motor pokrene pustite ključ

Blokada kola upravljača

Izvadite ključ iz kontakt brave i okrećite kolo upravljača sve dok se ne zavravi.

⚠ Opasnost

Nikada ne vadite ključ iz prekidača paljenja tijekom vožnje jer biste tako mogli uzrokovati blokiranje upravljača.

Tipka za uključivanje



Elektronički ključ mora se nalaziti u vozilu, ili u čitaču kartica ili u prednjem putničkom odjeljku.

Ako se elektronički ključ ne nalazi u vozilu, odgovarajuća poruka prikazuje se na informacijskom centru vozača ⇨ 102.

Napomena

Nemojte stavljati elektronički ključ u utovarni odjeljak tijekom vožnje jer je ono izvan zone detekcije (označava se zvučnim upozorenjem pri maloj brzini ⇨ 104 i prikazom poruke na informacijskom centru za vozača ⇨ 103).

Napomena

U slučaju držanja elektroničkog ključa u suvozačevom pretincu, a na informacijskom centru vozača se pojavi poruka (moguće popraćena zvukom upozorenja) koja pokazuje da je ključ izvan područja prijama, preporučujemo umetanje elektroničkog ključa u čitač kartice.

Neke funkcije, npr. Infotainment sustav, dostupne su za upotrebu odmah pri ulasku u vozilo.

Napajanje opreme

Pritisnite **START/STOP** bez dodirivanja papučice spojke ili papučice kočnice kako biste omogućili rad dodatnih električnih funkcija.

Ove funkcije će se automatski isključiti nakon kratkog vremena.

Pokretanje motora

Pritisnite papučicu spojke i kočnice i pritisnite **START/STOP**. Otpustite tipku nakon što postupak pokretanja započne.

Ako je stupanj prijenosa uključen, motor se može pokrenuti isključivo aktiviranjem papučice spojke i pritiskom na tipku **START/STOP**.

U nekim slučajevima, možda ćete morati malo pomicati kolo upravljača, dok pritišćete **START/STOP** kako biste oslobodili bravu stupa upravljača. Odgovarajuća poruka pojavljuje se na informacijskom centru vozača ⇨ 102.

Pri vrlo niskim vanjskim temperaturama (napr. ispod -10 °C), držite papučicu spojke pritisnutom, dok pritišćete **START/STOP**, sve dok se motor ne pokrene.

Ako jedan od uvjeta za pokretanje nije proveden, odgovarajuća poruka prikazuje se na informacijskom centru vozača ⇨ 102.

Poruke vozila ⇨ 103.

Isključite motor

Elektronički ključ mora se nalaziti u vozilu, ili u čitaču kartica ili u prednjem putničkom odjeljku.

Dok je vozilo zaustavljeno, pritisnite **START/STOP** kako biste zaustavili motor. Blokada upravljača se aktivira pri otvaranju vrata vozača, a dok je vozilo zaključano.

Ako elektronički ključ nije detektiran, odgovarajuća poruka prikazuje se na informacijskom centru vozača ⇨ 102.

U tom slučaju, pritisnite **START/STOP** na 2 sekunde radi zaustavljanja rada motora.

Sustav središnjeg zaključavanja ⇨ 25.

Zadržano u slučaju isključenja

Pritisnite **START/STOP** na dulje od 2 sekunde. Motor se zaustavlja dok su neke funkcije, napr. Infotainment sustav, dostupne za upotrebu tijekom pribl. 10 minuta.

Te funkcije prestaju raditi pri otvaranju vrata vozača, dok je vozilo zaključano.

Napomena

Pri svakom izlasku iz vozila obavezno sa sobom ponesite elektronički ključ.

Ako ostavite elektronički ključ u čitaču kartica, javit će se zvučno upozorenje ↻ 104 i prikazat će se poruka na informacijskom centru vozača ↻ 103 pri otvaranju vrata vozača.

⚠ Opasnost

Nikada ne ostavljajte elektronički ključ u vozilu ako se u njemu nalaze djeca ili životinje, kako biste spriječili neželjeno

pomicanje stakala, vrata ili motora. Opasnost od smrtnih ozljeda.

Greška

Ako se motor ne može pokrenuti, razlog je možda jedan od sljedećih:

- Kvar na elektroničkom ključu.
- Elektronički ključ je izvan područja prijema.
- Napon baterije je prenizak.
- Preopterećenje sustava središnjeg zaključavanja, kao rezultat učestalog uključivanja u kratkim vremenskim intervalima, dovod električne energije nakratko se prekida.
- Interferencija od jačih radiovalova iz drugih izvora.

Zamjena akumulatora ↻ 21.

Sustav središnjeg zaključavanja ↻ 25.

Sustav elektroničkog ključa ↻ 22.

Pokretanje motora

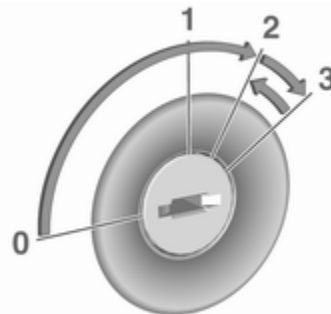

Ručni mjenjač: odvojite spojku.

Ne ubrzavajte.

Dizel motori: zakrenite ključ u položaj **2** za predgrijavanje, dok se ne ugasi kontrolno svjetlo  na sklopu instrumenata ↻ 100.

Ključ zakrenite u položaj **3** i pustite ga.

Povećani broj okretaja motora automatski se vraća na normalni broj okretaja praznog hoda kako temperatura motora raste.

Pokušaji pokretanja ne smiju trajati dulje od 15 sekundi. Ako se motor ne pokrene, pričekajte 15 sekundi prije ponavljanja postupka pokretanja. Ako je potrebno, pritisnite papučicu gasa prije ponavljanja procedure pokretanja.

Prije ponovnog pokretanja ili za isključivanje motora zakrenite ključ natrag na 0.

Dok je uključena funkcija Autostop, motor se može pokrenuti pritiskanjem papučice spojke.

Sustav stop-start ⇨ 137.

Zagrijavanje motora s turbo punjačem



Nakon pokretanja, dostupni zakretni moment motora može na kratko vrijeme biti ograničen, osobito kad je temperatura motora niska. To ograničenje postoji kako bi se omogućilo sustavu za podmazivanje da u potpunosti zaštiti motor.

Kontrola brzine praznog hoda



Za povećanje brzine slobodnog hoda pritisnite prekidač. Nakon nekoliko sekundi funkcija će se aktivirati.

Funkcija će biti deaktivirana u slučajevima:

- Papučica spojke je pritisnuta.
- Papučica gasa je pritisnuta.
- Brzina vozila je iznad 0 km/h.
- Svijetli kontrolno svjetlo ,  ili STOP svijetli na sklopu instrumenata.

Za povećanje ili smanjenje brzine praznog hoda, kontaktirajte radionicu.

Napomena

Ako je aktivirana funkcija brzog praznog hoda, sustav stop-start se automatski isključuje.

Sustav stop-start ⇨ 137.

Isključivanje sustava vozila

Sustav isključivanja goriva

Ako u vozilu više nema goriva,, sustav goriva se isključuje i treba ga ponovno postaviti nakon nadolijevanja. Može se prikazati i odgovarajuća poruka upozorenja na zaslonu informacijskog centra vozača ⇨ 102.

Opasnost

Ako možete omirisati gorivo, ili ako postoji curenje goriva, neka radionica odmah ukloni uzroke neispravnosti. Nemojte resetirati sustav isključivanja goriva zbog opasnosti od požara.

Ponovno postavljanje pomoću tipke daljinskog upravljača / ručnog ključa

Ako trebate resetirati sustav isključivanja goriva i osposobiti vozilo za vožnju:

1. Zakrenite ključ za pokretanje u položaj **2** ⇨ 133.
2. Pričekajte nekoliko minuta kako bi se sustav goriva mogao ponovno postaviti.
3. Ključ okrenite u položaj **3** kako biste pokrenuli motor.

Ako se motor ne pokreće, ponovite postupak.

Ponovno postavljanje kod vozila sa sustavom elektroničkog ključa

Ako trebate resetirati sustav isključivanja goriva i osposobiti vozilo za vožnju:

1. Umetnite elektronički ključ u čitač kartica ⇨ 133.
2. Pritisnite **START/STOP** bez pritiskanja papučica.
3. Pričekajte nekoliko minuta kako bi se sustav goriva mogao ponovno postaviti.

Ako se motor ne pokreće, ponovite postupak.

Sustav elektroničkog ključa ⇨ 22.

Tipka za uključivanje ⇨ 133.

Punjenje goriva ⇨ 163.

Prekid dovoda goriva pri vožnji s oduzetim gasom

Napajanje gorivom se automatski prekida pri vožnji s oduzetim gasom, napr. kada se vozilo vozi s odabranim stupnjem prijenosa ali s otpuštenom papučicom gasa.

Ovisno o uvjetima vožnje, prekid dovoda goriva pri vožnji s oduzetim gasom možete deaktivirati.

Sustav stop-start

Sustav stop-start štedi gorivo i smanjuje emisije ispušnih plinova. Ako to uvjeti dopuštaju, sustav isključuje motor čim se vozilo kreće malom brzinom ili kad stoji, npr. na semaforu ili u gužvi na cesti. Sustav automatski ponovno pokreće motor čim se pritisne papučica spojke.

Senzor akumulatora vozila osigurava da funkcija automatskog zaustavljanja bude omogućena samo kad je akumulator vozila dovoljno napunjen za ponovno pokretanje.

Prije izlaska iz vozila, isključite motor i paljenje.

Aktiviranje

Sustav stop-start dostupan je odmah nakon pokretanja motora, pokretanja vozila i ako su zadovoljeni niže navedeni uvjeti u ovom poglavlju.

Ako donji uvjeti nisu ispunjeni, spriječen je Autostop, a kontrolno svjetlo  svijetli u sklopu instrumenata ⇨ 101.

Deaktiviranje



Sustav stop-start možete ručno isključiti pritiskom na . LED dioda u tipki svijetli kako bi označila isključivanje, a odgovarajuća poruka se prikazuje na informacijskom centru vozača ⇨ 102.

Ako je sustav stop-start ručno isključen, možete ga opet uključiti ponovnim pritiskom na . LED u tipki se gasi i odgovarajuća poruka se pojavljuje na informacijskom centru

vozača. Sustav se automatski ponovno uključuje prilikom sljedećeg uključivanja paljenja.

Poruke vozila ⇨ 103.

Napomena

Ako je aktivirana funkcija brzog praznog hoda, sustav stop-start se automatski isključuje i ne možete ga ponovno uključiti pritiskom na . LED u tipki svijetli kako bi se pokazalo isključenje, a odgovarajuća poruka se može pojaviti na informacijskom centru vozača ⇨ 102.

Kontrola brzine praznog hoda ⇨ 136.

Ovisno o izvedbi, ako se vozačeva vrata otvore ili se vozačev sigurnosni pojas otkopča, sustav stop-start se automatski isključuje, a motor se gasi. Pokrenite motor pritiskom na **START/STOP**.

Tipka za uključivanje ⇨ 133.

Autostop

Ako se vozilo kreće malom brzinom ili ako stoji, Autostop uključite na sljedeći način:

- Pritisnite papučicu spojke
- ručicu mjenjača pomaknite u prazan hod
- otpustite papučicu spojke

Motor će se isključiti, a kontakt će ostati uključen ako su zadovoljeni potrebni uvjeti.



Kada  u sklopu instrumenata zasvijetli, to će pokazati da je funkcija Autostop aktivirana ⇨ 101.

Dok je uključena funkcija Autostop, zadržana je ista razina radnih karakteristika grijanja i kočnica. Međutim, pomoć pri kočenju nije dostupno ⇨ 150.

Oprez

Pomoć servo upravljača može biti smanjena tijekom funkcije Autostop.

Ako izađete iz vozila dok je motor u Autostopu, oglasit će se zvuk upozorenja, a na informacijskom centru vozača prikazuje se poruka **"IGNITION OFF"** (kontakt isključen), kao podsjetnik da je motor pripravan i da nije isključen.

Uvjeti za funkciju Autostop

Sustav stop-start provjerava je li ispunjen svaki od sljedećih uvjeta, u suprotnom funkcija Autostop neće biti moguća i kontrolno svjetlo (⚡) će svijetliti u sklopu instrumenata:

- sustav stop-start nije ručno isključen
- poklopac motornog prostora u potpunosti je zatvoren
- vrata vozača su zatvorena ili je sigurnosni pojas vozača zavezan
- akumulator vozila je dovoljno napunjen i u dobrom je stanju
- motor je zagrijan
- temperatura rashladne tekućine motora nije previsoka
- vanjska temperatura nije previsoka ili preniska (npr. ispod 0 °C ili iznad 35 °C)
- funkcija odleđivanja nije uključena
- klima uređaj s automatskim upravljanjem ne sprječava rad funkcije Autostop
- podtlak u kočnicama je dovoljan
- funkcija samočišćenja filtra krutih čestica ispuha dizela nije uključena ⇨ 141
- Sustavi kontrole vožnje, sustav protiv blokiranja kotača (ABS) ⇨ 149, sustav kontrole proklizavanja (TC) ⇨ 151 i

elektronička kontrola stabilnosti (ESC) ⇨ 152 nisu aktivno uključeni

- vozilo se kretalo od posljednjeg uključivanja funkcije Autostop

U protivnom će funkcija Autostop biti onemogućena.

Određene postavke sustava kontrole klime također mogu spriječiti funkciju Autostop. Više informacija potražite u poglavlju **"Regulacija klime"** ⇨ 119.

Funkcija Autostop može biti onemogućena neposredno nakon vožnje autocestom.

Uhodavanje novog vozila ⇨ 133.

Zaštita od pražnjenja akumulatora vozila

Kako bi se pouzdano osigurala ponovna pokretanja motora, nekoliko značajki zaštite od pražnjenja akumulatora ugrađeno je kao dio sustava stop-start.

Vozač ponovno pokreće motor

Pritisnite papučicu spojke za ponovno pokretanje motora.

Napomena

Ako odaberete bilo koji stupanj prijenosa, za pokretanje motora morate do kraja pritisnuti papučicu spojke.

Ponovno pokretanje motora možete prekinuti ako prebrzo otpustite papučicu spojke dok je uključen stupanj prijenosa.

Ako se motor ne pokrene prvi puta, ponovno do kraja pritisnite papučicu spojke.

Alternativno, pritisnite gumb  kako biste pokrenuli motor dok je aktivna funkcija Autostop.

Kontrolno svjetlo  ⇨ 101 isključuje se na sklopu instrumenata nakon ponovnog pokretanja motora.

Sustav stop-start ponovno pokreće motor

Ručica mjenjača mora biti u neutralnom položaju kako bi se omogućilo automatsko ponovno pokretanje.

Ako se pojavi jedan od sljedećih uvjeta dok je uključena funkcija Autostop, sustav stop-start automatski će ponovno pokrenuti motor:

- akumulator vozila je ispražnjen
- vanjska temperatura je preniska ili previsoka (napr. ispod 0 °C ili iznad 35 °C)
- funkcija odležavanja je uključena ⇨ 119
- podtlak u kočnicama nije dovoljan
- papučica kočnice je više puta pritisnuta
- vozilo se pokreće

Automatsko pokretanje motora možda neće biti moguće ako su vrata ili poklopac motora otvoreni.

U slučaju priključivanja električne dodatne opreme na utičnicu napajanja, na primjer prijenosnog CD uređaja, moguće je primijetiti kraći pad napona tijekom ponovnog pokretanja motora.

Ako je Infotainment sustav aktivan, audio zvuk mogao bi se nakratko smanjiti ili prekinuti tijekom ponovnog pokretanja.

Greška

Ako se greška pojavi u sustavu stop-start, svijetli LED dioda u  i odgovarajuća poruka se prikazuje na informacijskom centru vozača ⇨ 102. Zatražite pomoć radionice.

Poruke vozila ⇨ 103.

Zvukovi upozorenja ⇨ 104.

Parkiranje** Upozorenje**

- Vozilo ne parkirajte na lako zapaljivom području. Visoka temperatura ispušnog sustava mogla bi zapaliti površinu.
- Parkirnu kočnicu uvijek zategnite bez pritiskanja osigurača. Na uzbrdici ili nizbrdici zategnite što je jače

moguće. Istovremeno pritisnite papučicu kočnice kako biste smanjili potrebnu radnu silu.

- Isključite motor.
- Ako se vozilo nalazi na ravnoj površini ili uzbrdici, uključite prvi stupanj prijenosa. Na uzbrdici, zakrenite prednje kotače od rubnjaka.

Ako se vozilo nalazi na nizbrdici, uključite stupanj prijenosa za vožnju unatrag. Prednje kotače zakrenite prema rubnjaku.

- Zatvorite prozore.
- Izvadite kontaktni ključ iz kontakt brave. Okrećite kolo upravljača dok ne osjetite da je zaključano.

- Zaključajte vozilo pritiskom  na daljinskom upravljaču ⇨ 25. Aktivirajte protuprovalni alarmni sustav ⇨ 37.
- Ventilatori za hlađenje motora mogu raditi nakon isključivanja motora ⇨ 169.

Oprez

Nakon rada pri visokim brojevima okretaja ili pod velikim opterećenjem, pustite da motor kratkotrajno radi pod malim opterećenjem ili u praznom hodu otprilike 30 sekundi prije isključivanja radi zaštite turbopunjača.

Spremanje vozila ⇨ 168.

Ispuh motora

Opasnost

Ispušni plinovi motora sadrže otrovni ugljični monoksid koji je bez boje i mirisa i može biti opasan po život ako se udiše.

Ako ispušni plinovi ulaze u unutrašnjost vozila, otvorite prozore. Za uklanjanje uzroka greške kontaktirajte radionicu.

Izbjegavajte vožnju s otvorenim prtljažnikom, u suprotnom ispušni plinovi mogu ući u vozilo.



Filter krutih čestica

Sustav filtra krutih čestica filtrira čestice čađe iz ispušnih plinova. Sustav sadrži funkciju samočišćenja koja se uključuje automatski tijekom vožnje bez ikakve obavijesti.

Filter se čisti periodično izgaranjem čestica čađe na visokoj temperaturi. Ovaj proces se odvija automatski u zadanim uvjetima vožnje. Funkcija Autostop nije dostupna i potrošnja

goriva tijekom tog perioda može biti veća. Normalno je da se tijekom ovog procesa pojave miris i dim.

U određenim uvjetima vožnje, npr. kratka putovanja, sustav se ne može očistiti automatski.

Ako je potrebno čišćenje filtra, te ako prethodni uvjeti vožnje nisu omogućili automatsko čišćenje, to će biti naznačeno paljenjem kontrolnih indikatora  ↻ 98 i  ↻ 98 u sklopu instrumenata. Odmah zatražite pomoć radionice.

Oprez

Ako je proces čišćenja prekinut, postoji velika opasnost od uzrokovanja teškog oštećenja motora.

Čišćenje se vrši brže pri višim brzinama vrtnje motora i opterećenjima.

Katalizator



Katalizator smanjuje količinu štetnih sastojaka u ispušnim plinovima.

Oprez

Gorivo različite gradacije od one navedene na strani ↻ 162 može oštetiti katalizator ili elektroničke dijelove.

Nesagorjelo gorivo će se pregrijati i oštetiti katalizator. Zato izbjegavajte prekomjernu uporabu elektropokretača, potpuno pražnjenje spremnika za gorivo te pokretanje motora guranjem ili vučenjem.

U slučaju problema s paljenjem, nejednolikog rada motora, gubitka performansi motora ili drugih neuobičajenih problema, zatražite pomoć radionice što je prije moguće. U slučaju nužde, vožnja se može kratko nastaviti, održavajući brzinu vozili i brzinu vrtnje motora niskom.

Ako kontrolno svjetlo  treperi, mogu biti prekoračene dozvoljene granice emisije. Podignite nogu s papučice gasa dok  ne prestane treperiti i počne stalno svijetliti. Odmah kontaktirajte radionicu.

Kontrolno svjetlo kvara ↻ 98.

AdBlue

Opće napomene

Selektivna katalitička redukcija je postupak značajnog smanjenja udjela dušičnih oksida u ispušnim plinovima. Postiže se ubrizgavanjem sredstva (DEF) u ispušni sustav.

Naziv ovog sredstva je AdBlue®. Riječ je o tekućini koja nije toksična, nije zapaljiva, koja je bezbojna i bezmirisna, a koja se sastoji od 32 % uree i 68 % vode.

Upozorenje

Izbjegavajte kontakt sredstva AdBlue s očima ili kožom.

U slučaju kontakta s očima ili kožom, isperite vodom.

Oprez

Izbjegavajte kontakt boje i sredstva AdBlue.

U slučaju kontakta, isperite vodom.

AdBlue se smrzava pri temperaturama od pribl. $-11\text{ }^{\circ}\text{C}$. Budući da je vozilo opremljeno predgrijačem sredstva AdBlue, redukcija emisija je zajamčena i pri nižim temperaturama. Predgrijač sredstva AdBlue radi automatski.

Indikator razine sredstva AdBlue



Trenutni postotak preostalog sredstva AdBlue može se pokazati na informacijskom centru vozača ↪ 102.

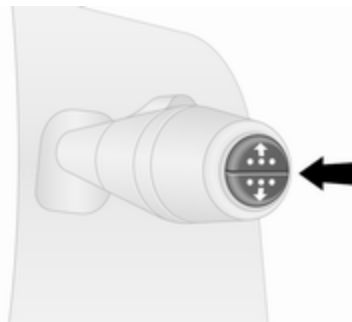

Uzastopno pritisnite tipku na kraju ručice brisača, sve dok se ne prikaže "Postotak preostalog sredstva AdBlue".

Upozorenja o razini sredstva

Potrošnja sredstva AdBlue iznosi približno 3,5 l na 1 000 km, a ovisi o ponašanju u vožnji.



Ako razina sredstva AdBlue padne ispod određene vrijednosti, na informacijskom centru vozača prikazat će se upozorenje o razini ↪ 102. Osim toga, kontrolno svjetlo  svijetli neprekidno, zajedno sa zvukom upozorenja.

Napunite spremnik sredstva AdBlue što je prije moguće. Pogledajte "Punjenje sredstva AdBlue" u nastavku.

Ako unutar određene udaljenosti ne nadopunite sredstvo AdBlue, daljnja upozorenja za razinu sredstva prikazivat će se na zaslonu informacijskog centra vozača, ovisno o trenutnoj razini sredstva AdBlue.

Spriječena su ponovna pokretanja motora

Slijede zahtjevi za punjenje sredstva AdBlue i konačno se na informacijskom centru vozača prikazuje obavijest da će pokretanje motora biti spriječeno.

Napomena

Ova ograničenja su zakonski zahtjev.

Prije sprječavanja pokretanja motora, poruka upozorenja s 0 km prikazuje se na informacijskom centru vozača, pokazujući da će nakon isključenja paljenja ponovno pokretanje motora biti spriječeno.

Nakon sprječavanja pokretanja motora, poruka upozorenja prikazuje se na informacijskom centru vozača podsjećajući vozača da je razina sredstva AdBlue nedovoljna.

Za omogućenje ponovnog pokretanja motora, spremnik trebate napuniti do vrha ili u količini od najmanje 10 l sredstva AdBlue, ovisno o potrošnji sredstva AdBlue.

Stupnjevi upozorenja: upozorenja za razinu, spriječena su pokretanja motora

1. Poruka upozorenja **ADBLUE LEVEL LOW (NISKA RAZINA TEKUĆINE ADBLUE)** pojavljuje se nakon uključenja paljenja i dosega manjeg od 2400 km.

Vožnja je moguća bez ikakvih ograničenja.

Napunite spremnik sredstva AdBlue uskoro.

2.  svijetli i pojavljuje se upozorenja **ADBLUE TO FILL (TREBA NADOLITI ADBLUE)** nakon uključenja paljenja i dosega manjeg od 1500 km.

Napunite spremnik sredstva AdBlue uskoro.

3.  svijetli i pojavljuje se upozorenja **XXXX KM FAILURE TOP UP ADBLUE (KVAR NA XXXX KM, NADOLIJTE ADBLUE)** nakon uključenja paljenja i dosega manjeg od 1000 km.

Napunite pun spremnik ili u količini od najmanje 10 l sredstva

AdBlue (ovisno o potrošnji sredstva AdBlue) što je prije moguće.

4.  svijetli tijekom vožnje, s porukom upozorenja **OKM FAILURE TOP UP ADBLUE (KVAR NA 0 KM, NADOLIJTE ADBLUE)**.



Nakon isključenja paljenja, motor ne možete ponovno pokrenuti.

Za omogućenje ponovnog pokretanja motora, napunite pun spremnik ili u količini od najmanje 10 l sredstva AdBlue (ovisno o potrošnji sredstva AdBlue) što je prije moguće.

Paljenje kontrolnog svjetla  može biti popraćeno zvukom upozorenja. Zvukovi upozorenja ⇨ 104.

Upozorenja za visoku emisiju štetnih plinova

Ako emisija štetnih plinova poraste iznad određene vrijednosti, na informacijskom centru vozača prikazat će se upozorenja, slična gore opisanim upozorenjima o dometu.

Kontrolno svjetlo  svijetli neprekidno, zajedno s  i zvukom upozorenja.

Zahtjevi za provjeru ispušnog sustava i, konačno, na informacijskom centru vozača se prikazuje obavijest da će pokretanje motora biti spriječeno.



Napomena

Ova ograničenja su zakonski zahtjev.

Kod dosega vožnje sa sredstvom AdBlue od 1100 km, na informacijskom centru vozača se prikazuje poruka upozorenja, pokazujući preostalu udaljenost koju vozilo može proputovati prije sprječavanja ponovnog pokretanja motora. Ova poruka upozorenja se ponavlja svakih 100 km.



Zatražite pomoć od radionice što je prije moguće.

Stupnjevi upozorenja: upozorenja za visoku emisiju štetnih plinova

1.  i  svijetle, s porukom upozorenja **CHECK ANTI-POLLUTION (PROVJERITE SUSTAV PROTIV ZAGAĐENJA)**.

Greška u sustavu koja može rezultirati gubitkom snage motora.

Zatražite pomoć od radionice što je prije moguće.



2.  i  svijetle, s porukom upozorenja **XXXX KM FAILURE TOP UP ADBLUE (KVAR NA XXXX KM, NADOLIJTE ADBLUE)**.

Pokazuje da će za manje od 1100 km biti spriječeno ponovno pokretanje motora nakon isključenja paljenja.

Ova poruka upozorenja se ponoviti će se svakih 100 km.



Brzina vozila može biti ograničena na 20 km/h nakon isključenja rada motora i ponovnog uključanja, sve dok se doseg ne smanji na 0 km.

Zatražite pomoć od radionice što je prije moguće.

3.  i  svijetle, s porukom upozorenja **0KM FAILURE TOP UP ADBLUE (KVAR NA 0 KM, NADOLIJTE ADBLUE)**.

Nakon isključenja paljenja, motor ne možete ponovno pokrenuti.

Zatražite pomoć radionice.

Paljenje kontrolnih svjetala  i  može biti popraćeno zvukom upozorenja.

Zvukovi upozorenja ⇨ 104.

Nadaljevanje sredstva AdBlue



Oprez

Koristite samo sredstvo AdBlue koje je sukladno europskim normama DIN 70 070 i ISO 22241-1.

Nemojte koristiti aditive.

Ne razrjeđujte AdBlue.

U suprotnom biste mogli oštetiti sustav selektivne katalitičke redukcije.

Napomena

Ako je potrebno nadopuniti AdBlue pri vrlo niskim temperaturama, sustav možda neće prepoznati nadopunjavanje sredstva AdBlue. U tom slučaju, parkirajte vozilo na mjestu s većom temperaturom sve dok se AdBlue ne pretvori u tekućinu.

Napomena

Ako je pokretanje motora spriječeno zbog niske razine sredstva AdBlue, preporučujemo punjenje spremnika do vrha ili u količini od najmanje 10 l sredstva AdBlue (ovisno o potrošnji sredstva AdBlue).

Izbjegavajte manja dopunjavanja (na primjer manje od 10 l), jer sustav možda neće detektirati punjenje.

Napomena

Prilikom odvijanja zaštitnog čepa iz grla za punjenje, mogle bi izaći pare amonijaka. Nemojte udisati pare jer imaju jednak miris. Pare nisu štetne za udisanje.

Vozilo mora biti zaustavljeno na ravnoj površini.

Otvor za punjenje sredstva AdBlue nalazi se iza vratašca otvora za punjenje goriva, koja se nalaze na lijevoj strani vozila.

Poklopac otvora spremnika goriva se može otvoriti samo ako je vozilo otključano i ako su lijeva vrata otvorena.

⚠ Opasnost

Vozila sa sustavom stop-start: Rad motora morate isključiti, a ključ paljenja izvaditi kako biste izbjegli rizik da sustav automatski ponovno pokrene motor.

Količine ⇄ 217.

Benzinska postaja

⚠ Opasnost

Prilikom punjenja sredstva AdBlue, slijedite upute za korištenje i sigurnost na postaji za punjenje.

1. Ugasite motor i izvadite ključ iz sklopke paljenja (kontakt brave).
2. Otvorite lijeva vrata i povucite zaklopku otvora za punjenje goriva u otvoreni položaj.



3. Odvijte zaštitni čep s otvora za punjenje u suprotnom smjeru od kazaljke sata.

Oprez

Zaštitni čep za AdBlue je plavi donji čep (označen strelicom na slici), a čep za punjenje goriva je crni gornji čep ⇨ 163.

U slučaju da ulijete krivo gorivo, nemojte uključivati paljenje. Odmah zatražite pomoć radionice.

4. Umetnite mlaznicu do kraja u otvor za punjenje i uključite je.
5. Kada završite punjenje, postavite zaštitni čep i okrenite ga u smjeru kazaljke na satu, dok se ne zakvači.
6. Zatvorite vratašca otvora za punjenje goriva i lijeva vrata.

Spremnik za AdBlue**Napomena**

Za nadolijevanje, koristite samo spremnike namijenjene za sredstvo AdBlue kako ne biste ulili previše sredstva AdBlue. Osim toga, pare iz se skupljaju u spremniku i ne izlaze.

Napomena

Budući da sredstvo AdBlue ima ograničen vijek trajanja, provjerite datum isteka prije nadopunjavanja.

1. Ugasite motor i izvadite ključ iz sklopke paljenja (kontakt brave).
2. Otvorite lijeva vrata i povucite zaklopku otvora za punjenje goriva u otvoreni položaj.



3. Odvijte zaštitni čep s otvora za punjenje u suprotnom smjeru od kazaljke sata.

Oprez

Zaštitni čep za AdBlue je plavi donji čep (označen strelicom na slici), a čep za punjenje goriva je crni gornji čep ⇨ 163.

U slučaju da ulijete krivo gorivo, nemojte uključivati paljenje. Odmah zatražite pomoć radionice.

4. Otvorite spremnik za sredstvo AdBlue.
5. Jedan kraj crijeva postavite u spremnik, a drugi kraj zavijte na nalijevojnom grlu.
6. Dignite limenu kantu dok ne bude prazna ili dok iz nje ne prestane istjecanje. To može potrajati do 5 minuta.
7. Stavite limenu kantu na tlo kako biste ispraznili crijevo, čekajte 15 sekundi.
8. Odvijte crijevo od nalijevojnog grla.

9. Postavite zaštitni čep i okrećite u smjeru kazaljke na satu dok se ne zabravi.
10. Zatvorite vratašca otvora za punjenje goriva i lijeva vrata.

Napomena

Spremnik sredstva AdBlue zbrinite sukladno propisima o zaštiti okoliša. Crijevo se može ponovno upotrijebiti ako se ispere čistom vodom prije nego što se sredstvo AdBlue osuši.

Napomena

Pustite da vozilo radi u praznom hodu najmanje deset sekundi kako biste omogućili da sustav detektira punjenje sredstva AdBlue.

Nepridržavanje ovog postupka dovest će do toga, da sustav prepozna punjenje sredstva AdBlue tek nakon vožnje od pribl. 20 minuta.



Ako je sredstvo AdBlue uspješno detektirano, nestat će upozorenja za razinu sredstva AdBlue.

Ako se razina sredstva AdBlue ne detektira kroz neko vrijeme nakon rada motora, potražite pomoć radionice.

Čep otvora za punjenje

Koristite samo originalne čepove otvora za punjenje. Spremnik sredstva AdBlue ima poseban čep otvora za punjenje.

Greška

Ako sustav detektira grešku pri radu, kontrolno svjetlo  svijetli zajedno s  i zvukom upozorenja. Odmah zatražite pomoć radionice.

Odgovarajuća poruka pojavljuje se na informacijskom centru vozača  102.

Ručni mjenjač

Za odabir vožnje unatrag, dok vozilo miruje pritisnite papučicu spojke, povucite prsten na poluzi mjenjača i odaberite stupanj prijenosa svladavajući otpor.

Ako se stupanj prijenosa ne uključi, pomaknite polugu u položaj praznog hoda, otpustite i ponovno pritisnite papučicu spojke. Zatim ponovite odabir stupnja prijenosa.

Ne dopustite da spojka nepotrebno proklizava.

Kada radi, pritisnite papučicu spojke do kraja. Ne koristite papučicu kao oslonac za nogu.

Opres

Ne preporuča se vožnja s rukom naslonjenom na polugu mjenjača.

Mijenjanje brzina ⇨ 99.

Sustav stop-start ⇨ 137.

Kočnice

Sustav kočenja sastoji se od dva neovisna kočna kruga.

Ako jedan sustav zakaže, može se još uvijek kočiti pomoću drugoga. Ipak, efekt kočenja se postiže samo kada snažno pritisnete papučicu kočnice. Za to morate koristiti znatno veću silu. Zaustavni put se produljuje. Prije nastavka putovanja zatražite pomoć radionice.

Kada motor ne radi prestat će djelovanje servo uređaja kočnice nakon što ste jednom ili dvaput pritisnuli papučicu kočnice. Time se neće smanjiti učinak kočenja, ali bit će potreban jači pritisak na papučicu. Na to posebno obratite pažnju kod vuče vozila.

Ako kontrolno svjetlo  svijetli na sklopu instrumenata tijekom vožnje i odgovarajuća poruka se pojavljuje na informacijskom centru vozača ⇨ 102, postoji greška u sustavu kočenja. Odmah zatražite pomoć radionice.

Kontrolno svjetlo  ⇨ 98.

Poruke vozila ⇨ 103.

Sustav protiv blokiranja kotača

Sustav protiv blokiranja kotača (ABS) sprječava blokiranje kotača.

Čim kotač pokazuje tendenciju blokiranja, ABS počinje regulirati tlak kočenja. Vozilom se može upravljati, čak i kod jakog kočenja.



Da je ABS uključen zamijetit ćete kroz pulsiranje papučice kočnice i zvuku samog procesa regulacije.

Kako biste postigli optimalno kočenje, snažno pritisnite papučicu kočnice unatoč tome što ona pulsira. Ne smanjujte pritisak na papučici.

Nakon kretanja, sustav provodi samoispitivanje koje možete čuti.

Kontrolno svjetlo  ⇨ 99.



Greška

Ne ugasi li se kontrolno svjetlo  nekoliko sekundi nakon uključivanja kontakta ili ako svijetli za vrijeme vožnje, došlo je do greške u ABS-u. Kontrolno svjetlo  ⇨ 98 također može svijetliti na sklopu instrumenata zajedno s odgovarajućom porukom i

na informacijskom centru vozača. Kočni sustav će i dalje funkcionirati ali bez ABS regulacije.

⚠ Upozorenje

U slučaju greške u radu ABS-a kotači se pri naročito jakom kočenju mogu blokirati. Prednosti ABS-a više nisu dostupne. Tijekom jakog kočenja, vozilom se više ne može upravljati i može doći do zanošenja vozila.

Ako se upale kontrolna svjetla ,  98 i  98, u sustavu za kočenje postoji kvar. Odgovarajuća poruka pojavljuje se na i informacijskom centru vozača ⇨ 102. Za uklanjanje uzroka greške kontaktirajte radionicu. Poruke vozila ⇨ 103.

Parkirna kočnica

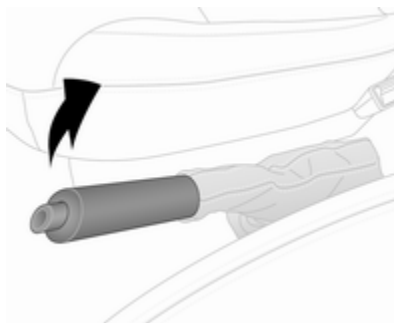

⚠ Upozorenje

Parkirnu kočnicu uvijek zategnite bez pritiskanja osigurača, i zategnite je što je jače moguće na nizbrdici ili uzbrdici.

Za otpuštanje parkirne kočnice, lagano povucite polugu prema gore, pritisnite osigurač i spustite je do kraja.

Za smanjenje radnih sila na parkirnoj kočnici, istovremeno pritisnite papučicu kočnice.

Kontrolno svjetlo  ⇨ 98.
Parkiranje ⇨ 140.

Pomoć pri kočenju

Ako se papučica kočnice pritisne brzo i snažno, automatski se primjenjuje maksimalna sila kočenja (potpuno kočenje).

Održavajte stalan pritisak na papučicu kočnice dok god je potrebno potpuno kočenje. Maksimalna sila kočenja se automatski smanjuje kad se papučica kočnice otpusti.

Pomoć pri kočenju nije dostupno tijekom funkcije Autostop.

Sustav stop-start ⇨ 137.

Pomoć pri kretanju na uzbrdici

Sustav pomaže pri sprječavanju neželjenog pomicanja prilikom pokretanja vozila na nagibima.

Prilikom otpuštanja papučice kočnice, nakon zaustavljanja na nagibu (s ručicom izbornika u stupnju prijenosa za vožnju prema naprijed ili prema natrag), kočnice ostaju

pritegnute naredne 2 sekunde.
Kočnice se automatski otpuštaju, čim vozilo počne ubrzavati.

Oprez

Pomoć pri kretanju na uzbrdici ne može u potpunosti spriječiti gibanje vozila u svim situacijama (ekstremne strmine itd.).

Ako je potrebno, pritisnite papučicu kočnice radi sprječavanja kotrljanja vozila prema naprijed ili prema natrag.

Pomoć pri kretanju na uzbrdici nije aktivna dok je uključena funkcija Autostop.

Sustav stop-start ⇨ 137.

Sustavi kontrole vožnje

Sustav kontrole proklizavanja

Sustav kontrole proklizavanja (TC) je sastavna komponenta elektroničke kontrole stabilnosti (ESC) koja povećava voznu stabilnost kada je to potrebno, neovisno o vrsti površine ceste ili držanju gume, sprječavanjem proklizavanja pogonskih kotača.

Čim pogonski kotači počnu proklizavati, izlazna snaga motora se smanjuje i kotač koji najviše proklizava se pojedinačno koči. To značajno poboljšava voznu stabilnost vozila na skliskim površinama ceste.

Sustav kontrole proklizavanja je funkcionalan čim se kontakt uključi i kontrolno svjetlo  na sklopu instrumenata ugasi. Odgovarajuća poruka pojavljuje se na i informacijskom centru vozača ⇨ 102.

Kada je sustav kontrole proklizavanja aktivan, bljeska .

Upozorenje

Neka vas ova posebna sigurnosna karakteristika ne dovede u napast rizične vožnje.

Prilagodite brzinu uvjetima na cesti.

Kontrolno svjetlo  ⇨ 99.

Pomoć za stabilnost prikolice ⇨ 166.

Funkcija povećane kontrole proklizavanja



Ako je potrebno, u slučaju mekog tla, blata ili snijegom prekrivenih površina cesta, sustav kontrole proklizavanja možete deaktivirati kako bi se povećala vučna snaga:



Pritisnite  na ploči s instrumentima.



Kontrolno svjetlo  svijetli u sklopu instrumenata, uz prikaz odgovarajuće poruke na informacijskom centru vozača ⇨ 102.



Kada vozilo dostigne brzinu od 50 km/h, sustav se automatski prebacuje iz funkcije povećane

kontrole proklizavanja u rad kontrole proklizavanja. Kontrolno svjetlo  isključuje se na sklopu instrumenata.

Kontrolu proklizavanja opet aktivirate ponovnim pritiskom . Kontrolna lampica  se gasi.

Kontrolu proklizavanja ponovno aktivirate i pri sljedećem uključivanju kontakta.

Greška

Ako sustav otkrije grešku, kontrolno svjetlo  ⇨ 99 svijetli zajedno s  ⇨ 98 u sklopu instrumenata i odgovarajuća poruka se pojavljuje na informacijskom centru vozača ⇨ 102.

Sustav kontrole proklizavanja ne radi. Za uklanjanje uzroka greške kontaktirajte radionicu.

Poruke vozila ⇨ 103.

Elektronička kontrola stabilnosti

Elektronička kontrola stabilnosti (ESC) poboljšava voznu stabilnost kada je potrebno, neovisno o vrsti

površine ceste ili držanju gume. Također sprječava proklizavanje pogonskih kotača.

Čim vozilo počne skretati (podupravljanje / preupravljanje), snaga motora se smanjuje i kotači se kočē pojedinačno. To značajno poboljšava voznu stabilnost vozila na skliskim površinama ceste.

ESC je funkcionalan čim se kontakt uključi i kontrolno svjetlo  na sklopu instrumenata ugasi. Odgovarajuća poruka pojavljuje se na i informacijskom centru vozača ⇨ 102.

Kada se ESC uključi,  bljeska.

Upozorenje

Neka vas ova posebna sigurnosna karakteristika ne dovede u napast rizične vožnje.

Prilagodite brzinu uvjetima na cesti.

Kontrolno svjetlo  ⇨ 99.

Pomoć za stabilnost prikolice ⇨ 166.



Funkcija povećane kontrole proklizavanja





Ako je potrebno, u slučaju mekog tla, blata ili snijegom prekrivenih površina cesta, ESC možete deaktivirati kako bi se povećala vučna snaga:

Pritisnite  na ploči s instrumentima.



Kontrolno svjetlo  svijetli u sklopu instrumenata, uz prikaz odgovarajuće poruke na informacijskom centru vozača  102.

Kada vozilo dostigne brzinu od 50 km/h, sustav se automatski prebacuje iz funkcije povećane kontrole proklizavanja u rad ESC-a. Kontrolno svjetlo  isključuje se na sklopu instrumenata.





ESC se opet aktivira ponovnim pritiskom na . Kontrolna lampica  se gasi.

ESC se također ponovno aktivira pri sljedećem uključivanju kontakta.

Regulacija momenta prilikom kočenja motorom

Sustav regulacije momenta prilikom kočenja motorom je integralna funkcija ESC-a. Kada prebacujete u niži stupanj prijenosa u uvjetima skliske ceste, broj okretaja motora i okretni moment se povećavaju kako bi pomogli spriječiti blokiranje pogonskih kotača tijekom naglog usporavanja.

Greška

Ako sustav otkrije grešku, kontrolno svjetlo   99 svijetli zajedno s   98 u sklopu instrumenata i odgovarajuća poruka se pojavljuje na informacijskom centru vozača  102.

ESC ne radi. Za uklanjanje uzroka greške kontaktirajte radionicu.

Poruke vozila  103.

Sustavi za pomoć vozaču

⚠ Upozorenje

Sustavi pomoći za vozača zamišljeni su kao pomoć za vozača i ne zamjenjuju pažnju vozača.

Vozač prihvaća potpunu odgovornost za vrijeme upravljanja vozilom.

Pri korištenju sustava za pomoć vozaču obavezno budite svjesni trenutne situacije u prometu.

Kontrola brzine

Kontrola brzine može pohraniti i održavati brzine od 30 km/h i veće. Prilikom vožnje na uzbrdici ili nizbrdici može doći do odstupanja od pohranjenih brzina.



Zbog sigurnosnih razloga, kontrolu brzine ne možete uključiti dok jednom ne pritisnete papučicu kočnice.

Ne koristite kontrolu brzine ako nije preporučljivo održavanje konstante brzine.

Kontrolna svjetla  i  102.

Uključivanje sustava





Pritisnite . Kontrolno svjetlo  svijetli zeleno u sklopu instrumenata.

Kontrola brzine je sada u stanju čekanja i odgovarajuća poruka je prikazana na informacijskom centru vozača.



Ubrzajte na željenu brzinu i pritisnite **+** ili **-**. Aktualna brzina se pohranjuje i održava i papučica gasa se može pustiti.



Kontrolno svjetlo  svijetli na sklopu instrumenata zajedno s  i odgovarajuća poruka se pojavljuje na informacijskom centru vozača.

Brzina vozila se može povećati pritiskom na papučicu gasa.

Pohranjena brzina treperi na sklopu instrumenata. Nakon otpuštanja papučice gasa, ponovno će se podesiti prethodno memorirana brzina.

Kontrola brzine ostaje aktivirana prilikom promjene stupnja prijenosa.

Brzina je snimljena dok se kontakt ne isključi.

Povećavanje brzine

S aktivnom kontrolom brzine, brzinu vozila možete povećavati kontinuirano ili u malim koracima držanjem ili uzastopnim pritiskanjem **+**.

Nakon otpuštanja prekidača, pohranit će se i održavati odabrana brzina.

Alternativno, ubrzajte na željenu brzinu i pohranite je pritiskom na **+**.

Smanjite brzinu

S aktivnom kontrolom brzine, brzinu vozila možete smanjivati kontinuirano ili u malim koracima držanjem ili uzastopnim pritiskanjem **-**.

Nakon otpuštanja prekidača, pohranit će se i održavati odabrana brzina.

Isključivanje funkcije



Pritisnite **O**. Kontrola brzine je deaktivirana i zeleno kontrolno svjetlo  u sklopu instrumenata se gasi.

Automatsko isključivanje:

- brzina vozila pada ispod 30 km/h
- papučica kočnice je pritisnuta
- papučica spojke je pritisnuta
- poluga mjenjača u **N**
- brzina vozila je u području jako malih ili jako velikih brzina

Brzina je pohranjena i odgovarajuća poruka se pojavljuje na informacijskom centru vozača.

Uključivanje funkcije

Pritisnite **R** pri brzini iznad 30 km/h.

Ako je pohranjena brzina mnogo viša od aktualne brzine, vozilo će snažno ubrzavati dok se ne postigne pohranjena brzina.

Pritiskom na **+** također ćete ponovno aktivirati funkciju kontrole brzine, ali samo pri trenutnoj brzini vozila, ne i pohranjenoj brzini.

Isključivanje sustava

Pritisnite . Zelena kontrolna svjetla  i  u sklopu instrumenata se gasi.

Ograničavač brzine

Graničnik brzine sprječava da vozilo prekorači maksimalnu postavljenu brzinu iznad 30 km/h.

Uključivanje sustava



Pritisnite , kontrolno svjetlo  svijetli žuto u sklopu instrumenata.

Funkcija graničnika brzine kontrole brzine sada je u stanju čekanja i odgovarajuća poruka je prikazana na informacijskom centru vozača.

Ubrzajte na željenu brzinu i pritisnite **+** ili **-**. Aktualna brzina je zabilježena.

Vozilo se može voziti normalno ali neće biti moguće prekoračiti programirano ograničenje brzine osim u slučaju nužde.

Tamo gdje nije moguće održavati ograničenje brzine, na primjer pri vožnji na velikoj nizbrdici, ograničenje brzine će bljeskati na informacijskom centru vozača , popraćeno zvučnim upozorenjem.

Povećavanje ograničenja brzine

Ograničenu brzinu vozila možete povećavati kontinuirano ili u malim koracima držanjem ili uzastopnim pritiskanjem **+**.

Smanjenje ograničenja brzine

Ograničenu brzinu vozila možete smanjivati kontinuirano ili u malim koracima držanjem ili uzastopnim pritiskanjem **-**.

Prekoračenje ograničenja brzine

U slučaju nužde moguće je prekoračiti ograničenje brzine snažnim pritiskanjem papučice gasa iza točke otpora. Tijekom tog razdoblja, na informacijskom centru

vozača  102 bljeskat će ograničenje brzine, popraćeno zvučnim upozorenjem.

Pustite papučicu gasa i funkcija graničnika brzine se ponovno aktivira jednom kada se dostigne brzina niža od ograničenja brzine.

Isključivanje funkcije

Pritisnite **O**. Ograničavač brzine je deaktiviran i vozilo možete normalno voziti.

Ograničenje brzine je pohranjeno i odgovarajuća poruka se pojavljuje na informacijskom centru vozača.

Uključivanje funkcije

Pritisnite **R**. Funkcija ograničavača brzine je ponovno aktivirana.

Pritiskom na **+** također ćete ponovno aktivirati funkciju ograničavača brzine, ali samo pri trenutnoj brzini vozila, ne i pohranjenoj brzini.

Isključivanje sustava

Pritisnite . Žuto kontrolno svjetlo  u sklopu instrumenata se gasi.

Ograničivač maksimalne brzine

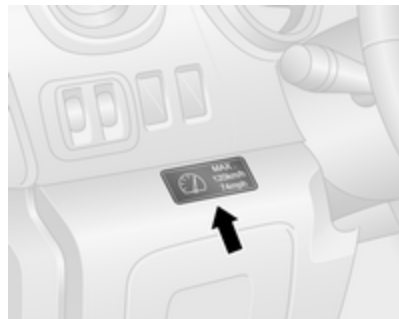

Sukladno lokalnim ili nacionalnim propisima, vozilo može biti opremljeno fiksnim ograničivačem maksimalne brzine koji se ne može isključiti.

Ako je u opremi, upozoravajuća naljepnica koja označava fiksno ograničenje maksimalne brzine (90 do 130 km/h) nalazi se na ploči s instrumentima.

Odstupanja od ograničenja maksimalne brzine mogu se povremeno javiti pri vožnji nizbrdo, iz fizičkih razloga.

Zvuk upozorenja će se oglasiti na deset sekundi svakih 40 sekundi ako vozilo nakratko prekorači postavljenu granicu.

Vozila opremljena i regulatorom i ograničivačem brzine: maksimalna brzina ne može se premašiti čvrstim pritiskom papučice gasa preko tvrdog oslonca.

Pomoć pri parkiranju

Pomoć pri parkiranju straga

⚠ Upozorenje

Vozač preuzima potpunu odgovornost za manevriranje tijekom parkiranja.

Uvijek provjerite okolno područje prilikom vožnje unatrag i upotrebe sustava pomoći pri parkiranju straga.

Pomoć pri parkiranju mjeri rastojanje između vozila i prepreka iza vozila. Sustav obavještava i upozorava vozača emitiranjem akustičnih signala i pokazivanjem na zaslону.

Priključena kuka prikolice se ne uzima u obzir.



Sustav se sastoji od četiri ultrazvučna parkirna senzora ugrađena u stražnji odbojnik.

Napomena

Dijelovi ugrađeni u području detekcije mogu prouzročiti kvar.

Aktiviranje

Kada je odabran stupanj prijenosa za vožnju unatrag, sustav se uključuje automatski. Spremnost za rad se označava kratkim zvučnim signalom.

Interval između zvučnih signala postaje kraći kako se vozilo približava prepreci. Kada je udaljenost manja od 30 cm, signal je neprekidan.

Napomena

Kod verzija s info zaslonom, glasnoća zvučnih upozorenja može se podesiti putem infotainment sustava. Više informacija potražite u priručniku za Infotainment sustav.

Deaktiviranje



Moguće je trajno ili privremeno isključiti sustav.

Napomena

Kod verzija s info zaslonom, funkcija se može isključiti putem Infotainment sustava. Više informacija potražite u priručniku za Infotainment sustav.

Privremeno deaktiviranje

Privremeno isključite sustav pritiskanjem **P** na ploči s instrumentima, dok je kontakt uključen. Kada je sustav isključen, LED dioda u tipki svijetli.

Kad odaberete stupanj za vožnju unatrag, neće se čuti zvučni signal, što označava da je sustav deaktiviran.

Funkciju ponovno aktivirate pritiskom na **P** ili sljedeći put kada uključite kontakt.

Trajno deaktiviranje

Trajno isključite sustav pritiskom i držanjem **P** na ploči s instrumentima pribl. 3 sekunde s uključenim kontaktom. LED u tipki svijetli neprestano ako je sustav trajno isključen.

Sustav je deaktiviran i neće raditi. Kad odaberete stupanj za vožnju unatrag, neće se čuti zvučni signal, što označava da je sustav deaktiviran.

Funkciju možete ponovno aktivirati pritiskom i držanjem **P** približno 3 sekunde.

Greška

Ako sustav otkrije radnu pogrešku, pri odabiru brzine za vožnju natrag aktivirat će se neprekidni zvučni alarm tijekom pribl. 5 sekundi, prikazat će se odgovarajuća poruka na informacijskom centru vozača \rightarrow 102 i uključit će se \rightarrow na sklopu instrumenata \rightarrow 98. Kontaktirajte radionicu radi otklanjanja uzroka greške.

Opres

Prilikom vožnje unatrag, prostor mora biti bez prepreka koje mogu udariti u podvozje vozila.

Udarac u stražnju osovinu, koji možda nije vidljiv, može prouzročiti nekarakteristične promjene u upravljanju vozilom. U slučaju takvog udarca, kontaktirajte radionicu.

Poruke vozila ⇨ 103.

Pomoć pri parkiranju sprijeda

⚠Upozorenje

Vozač preuzima potpunu odgovornost za manevriranje tijekom parkiranja.

Uvijek provjerite okolno područje prilikom vožnje unatrag ili prema naprijed kada koristite sustav pomoći pri parkiranju.

Prednja pomoć pri parkiranju mjeri rastojanje između vozila i prepreka ispred vozila. Sustav obavještava i upozorava vozača emitiranjem akustičkih signala.

Sustav ima četiri ultrazvučna parkirna senzora ugrađena u prednji odbojnik.

Aktiviranje

Sustav se aktivira automatski pri brzini vozila do 15 km/h.



Svijetleći LED koji se nalazi u prekidaču pomoći pri parkiranju **P**▲ označava da je sustav spreman za rad.

Pokazatelj

Emitiranjem akustičkih signala sustav upozorava vozača o mogućim opasnim preprekama ispred vozila na udaljenosti do 80 cm.

Interval između signala postaje kraći kako se vozilo približava toj prepreci. Kada je udaljenost manja od približno 30 cm, signal je neprekidan.

Deaktiviranje

Sustav se automatski isključuje kad brzina vozila prijeđe 20 km/h.

Moguće je i ručno isključivanje pritiskom na tipku pomoći pri parkiranju **P**▲.

Ako sustav deaktivirate ručno, svjetleća dioda (LED) u tipki se gasi.

Nakon ručnog isključenja, pomoć pri parkiranju sprijeda-straga ponovno uključujete ako pritisnete **P**▲.

Greška

U slučaju kvara ili ako sustav privremeno ne radi, oglašava se dugi zvučni signal, a nakon njega brojni kratki zvučni signali.

Osnovne napomene o sustavu pomoći pri parkiranju

⚠ Upozorenje

U određenim uvjetima, razne reflektirajuće površine na predmetima ili odjeći kao i vanjski izvori buke mogu prouzročiti grešku u otkrivanju prepreka.

Posebno pazite na niske prepreke koje mogu oštetiti donji dio odbojnika.

Oprez

Performanse senzora se mogu smanjiti kada su senzori pokriveni, npr. ledom ili snijegom.

Performanse sustava pomoći pri parkiranju mogu se smanjiti zbog velikog opterećenja.

Primjenjuju se specijalni uvjeti ako su uključena viša vozila (npr. off-road vozila, mini kombiji, kombiji).

Ne može se jamčiti identifikacija predmeta u gornjem dijelu ovih vozila.

Predmete s vrlo malim poprečnim presjekom refleksije, kao što su npr. uski objekti ili mekani materijali, sustav ne može detektirati.

Sustav pomoći pri parkiranju neće detektirati predmete koji su izvan područja detekcije senzora.

Kamera okrenuta prema natrag

Kamera okrenuta prema natrag pomaže vozaču tijekom vožnje unatrag prikazivanjem pogleda na područje iza vozila, bilo u unutarnjem ogledalu bilo na info zaslonu.

⚠ Upozorenje

Kamera okrenuta prema natrag ne zamjenjuje vozačev vid. Imajte na umu da predmeti koji nisu u

vidnom području kamere, na primjer ispod odbojnika ili ispod vozila, nisu prikazani.

Ne vozite unatrag gledajući isključivo u Info-zaslon već prvo provjerite područje iza i oko vozila.



Kamera je postavljena iznad stražnjih vrata / vrata prtljažnika.

Područje koje kamera prikazuje je ograničeno. Udaljenost od predmeta prikazanog na zaslonu različita je od stvarne udaljenosti.

Napomena

Za postizanje optimalne vidljivosti, kamera okrenuta prema natrag ne smije biti zaprljana, prekrivena snijegom ili ledom.

Aktiviranje**Zaslon na unutarnjem retrovizoru**

Prikaz kamere okrenute prema natrag automatski se uključuje kada odaberete stupanj prijenosa za vožnju unatrag. Zvučni signal potvrđuje uključivanje.

Info zaslon

Kod vozila sa sustavom za navigaciju, prikaz kamere okrenute prema natrag može se prikazati na info zaslonu (ovisno o izvedbi).

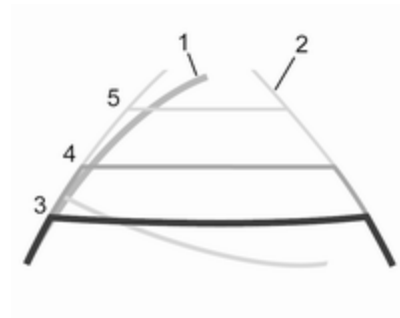
Prikaz trake putanje (1)

Ovisno o verziji, trak putanje (1) vozila prikazuje se u plavoj boji na info zaslonu. On pokazuje put vozila u skladu s kutom upravljača.

Prikaz fiksne trake (2)

Prikaz fiksne trake (2) pokazuje putanju vozila, ako su kotači okrenuti ravno prema naprijed.

Crte za vođenje (3, 4, 5) koriste se zajedno s prikazom fiksne trake (2) i označavaju udaljenost iza vozila.

Intervali crte za vođenje su sljedeći:

3 (crvena) : 30 cm

4 (žuta) : 70 cm

5 (zelena) : 150 cm

Postavke

Postavke, primjerice svjetlina, kontrast i boje, možete promijeniti putem Infotainment sustava. Funkciju možete isključiti i trajno. Više informacija potražite u priručniku za Infotainment sustav.

Deaktiviranje

Kamera se isključuje nakon odgode ako stupanj prijenosa za vožnju unatrag nije aktiviran u roku od približno 5 sekundi.

Greška

Kamera okrenuta prema natrag možda neće raditi ispravno kada:

- je okolina u mraku
- sunčeve zrake ili snop prednjih svjetala svijetle ravno u objektiv kamere
- led, snijeg, blato ili bilo što drugo prekriva objektiv kamere. Očistite objektiv, isperite ga vodom i obrišite mekom krpom
- stražnja vrat / vrata prtljažnika nisu ispravno zatvorena

- vozilo ima oštećen stražnji dio
- postoje velike temperaturne promjene

Gorivo

Gorivo za dizelske motore

Dizelski motori su kompatibilni s gorivima koja su sukladna trenutnim i budućim europskim normama i koja možete dobiti na postajama za punjenje goriva:



Dizelsko gorivo koje zadovoljava normu EN590, miješano s biogorivom koje zadovoljava normu EN14214 (može sadržavati do 7 % metil ester masne kiseline).

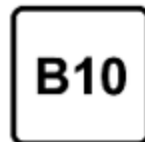

Dizelsko gorivo koje zadovoljava normu EN16734, miješano s biogorivom koje zadovoljava normu EN14214 (može sadržavati do 10 % metil ester masne kiseline).

Ako putujete zemljama izvan Europske Unije, možete ponekad koristiti gorivo Euro-dizel s koncentracijom sumpora ispod 50 ppm.

Oprez

Učestala uporaba dizelskog goriva koje sadrži više od 15 ppm sumpora prouzročit će ozbiljno oštećenje motora.

Oprez

Korištenje goriva koje nije sukladno normi EN 590 ili sličnim normama može dovesti do gubitka snage motora, pojačane istrošenosti ili oštećenja motora te može utjecati na gubitak prava pod jamstvom.

Nemojte koristiti lako dizel gorivo, lož ulje, Aquazole ili slične mješavine dizel goriva i vode. Diesel goriva se ne smiju razrjeđivati gorivima za benzinske motore.

Protočnost i sposobnost filtriranja dizel goriva ovisna je o temperaturi. Kad su temperature niske, napunite dizel gorivom sa zajamčenim zimskim karakteristikama.

Filtar dizel goriva ⇨ 176.

Sustav napajanja dizel gorivom odzračivanje ⇨ 176.

Rad na niskoj temperaturi

Na temperaturama ispod 0 °C, neki dizelski proizvodi s mješavinama biodizela mogu začepiti vod, smrznuti se ili pretvoriti u gel, što može loše utjecati na sustav za dovod goriva. Pokretanje i pogon motora možda neće raditi kako treba. Pri vanjskim temperaturama ispod 0 °C obvezno punite dizelsko gorivo zimske klase.

Pri izuzetno niskim temperaturama, ispod -20 °C, možete koristiti dizelsko gorivo arktičke kvalitete. Uporabu ove kvalitete goriva u toplim ili vrućim klimama ne preporučujemo, jer može

uzrokovati gušenje motora, slabo pokretanje ili oštećenje sustava za ubrizgavanje goriva.

Punjenje goriva

Opasnost

Prije punjenja goriva, isključite motor i također sve vanjske grijače s komorama za izgaranje.

Vozila sa sustavom stop-start: Rad motora morate isključiti, a ključ paljenja izvaditi kako biste izbjegli rizik da sustav automatski ponovno pokrene motor.

Isključite mobilne telefone.

Prilikom punjenja poštujujte upute za korištenje i sigurnost na postaji za punjenje.

⚠ Opasnost

Gorivo je zapaljivo i eksplozivno. Ne pušite. Bez otvorenog plamena ili iskri.

Ako u vozilu možete osjeti miris goriva, odmah kontaktirajte radionicu radi otklanjanja uzroka.

Naljepnica sa simbolima na poklopcu otvora za punjenje goriva pokazuje dopuštene vrste goriva. U Europi su pištolji pumpi na postajama za punjenje označene tim simbolima. Dopunite samo dopuštenu vrstu goriva.

Oprez

U slučaju da ulijete krivo gorivo, ne palite automobil.

Napomena

Za ispravan prikaz razine goriva, kontakt je potrebno isključiti prije nadolijevanja. Za precizna očitavanja izbjegavajte nadolijevanje manje količine goriva (napr. manje od 5 l).

Vratašca otvora za punjenje goriva nalaze se s lijeve strane vozila.

Poklopac otvora spremnika goriva se može otvoriti samo ako je vozilo otključano i ako su lijeva vrata otvorena.

Napomena

Tijekom ulijevanja goriva nemojte otvarati lijeva klizna bočna vrata.

Povucite vratašca i otvorite.

**Oprez**

U vozilima koja koriste AdBlue, zaštitni čep za AdBlue je plavi donji čep ↗ 142, a čep za punjenje goriva je crni gornji čep (označen strelicom na slici).

U slučaju da ulijete krivo gorivo, ne palite automobil. Odmah zatražite pomoć radionice.

Za otvaranje, polako okrenite čep u smjeru suprotnom od kazaljke na satu.

Čep spremnika se može zakačiti na držač na poklopcu spremnika.

Postavite pištolj u ravan položaj na nalijevno grlo i lagano ga pritisnite kako biste ga umetnuli.

Za punjenje, uključite pištolj pumpe.

Nakon automatskog prekida, možete ga napuniti do kraja djelovanjem na mlaznicu pumpe maksimalno još dva puta.

Oprez
Gorivo koje se prelilo odmah obrišite.

Kada je punjenje završeno, čep postavite na otvor za punjenje i zakrenite do kraja u smjeru kazaljki na satu.

Zatvorite vratašca otvora za punjenje goriva.

Čep spremnika goriva

Koristite samo originalne čepove otvora spremnika goriva. Vozila s diesel motorima imaju specijalan čep spremnika goriva.

Kuka prikolice

Opće napomene

Naknadnu ugradnju opreme za vuču prepustite radionici. Može biti neophodno izvršiti izmjene koje utječu na sustav hlađenja, toplinske štitove ili drugu opremu. Koristite samo opremu za vuču koja je odobrena za Vaše vozilo.

Vozne karakteristike i savjeti za vožnju

U slučaju prikolica s kočnicama, zakačite uže kočnice za slučaj otrgnuća.

Prije spajanja prikolice, podmažite kuku za vuču. Međutim, ne podmazujte kuglu ako upotrebljavate stabilizator za prigušenje pokreta zanošenja koji djeluje na kuglu kuke. Za prikolice s niskom voznom stabilnosti se preporuča korištenje stabilizatora.

Ne smije se prekoračiti maksimalna brzina od 80 km/h, čak i u zemljama gdje su dozvoljene veće brzine.

U slučaju da je prikolica počela vijugati, vozite još sporije, ne pokušavajte korigirati upravljanje i u nuždi jako zakočite.

Kada vozite na nizbrdici, vozite u istom stupnju prijenosa kao pri vožnji na uzbrdici i vozite približno istom brzinom.

Podesite tlak u gumi na vrijednost navedenu za puno opterećenje ↗ 219.

Vuča prikolice

Opterećenje prikolice

Dopuštena opterećenja prikolice maksimalne su vrijednosti, koje ovise o motoru i vozilu i koje se ne smiju prekoračiti. Stvarno opterećenje prikolice razlika je između stvarne ukupne mase prikolice i stvarnog vertikalnog opterećenja priključka kuke, kad je prikolica prikopčana.

Dopuštena opterećenja prikolice za Vaše vozilo možete pronaći u dokumentima vozila. Općenito, ona vrijede do uspona od maksimalno 12 %.

Dopušteno opterećenje od prikolice pri vuči vrijedi do određenog nagiba i do nadmorske visine od 1000 m. S obzirom da se snaga motora smanjuje s povećanjem nadmorske visine zbog rjeđeg zraka, smanjuje se i sposobnost savladavanja uspona, a opterećenje pri vuči mora se smanjiti za dodatnih 10 % za svakih dodatnih 1.000 m nadmorske visine. Pri vožnji na cestama s malim usponima (manje od 8 % napr. autoceste) nije potrebno smanjiti maksimalno dozvoljeno opterećenje prikolice.

Dozvoljena kombinirana masa se ne smije prekoračiti. Ta masa je navedena na identifikacijskoj pločici ↗ 213.

Vertikalno opterećenje priključka

Vertikalno opterećenje priključka je sila kojom prikolica djeluje na kuku. Ono može varirati prema smještaju tereta kojim opterećujete prikolicu.

Maksimalno dopušteno vertikalno opterećenje kuke za vuču naznačeno je na pločici opreme za vuču i u dokumentima vozila. Uvijek pokušajte postići maksimalno

opterećenje kuke, posebice kod teških prikolica. Vertikalno opterećenje priključka kuke nikada ne smije pasti ispod 25 kg.

U slučaju opterećenja prikolice od 1200 kg ili većeg, vertikalno opterećenje kuke ne smije biti manje od 50 kg.

Opterećenje stražnje osovine

Kada je prikolica priključena i kad je vozilo potpuno opterećeno (uključujući sve putnike), dopušteno opterećenje stražnje osovine (pogledajte u dokumentima vozila ili na identifikacijskoj pločici) ne smije biti prekoračeno.

Pomoć za stabilnost prikolice

Ako sustav detektira vijugava gibanja, snaga motora se smanjuje i kombinacija vozilo / prikolica se selektivno koči dok vijuganje ne nestane. Dok sustav radi držite kolo upravljača što je moguće mirnijim.

Pomoć za stabilnost prikolice je funkcija elektroničke kontrole stabilnosti (ESC) ↗ 152.

Njega vozila

Opće napomene	168
Oprema i modifikacije vozila	168
Spremanje vozila	168
Prerada vozila na kraju radnog vijeka	169
Provjere vozila	169
Vršenje rada	169
Poklopac motora	169
Motorno ulje	170
Zračni filter motora	171
Rashladno sredstvo motora	172
Tekućina servo upravljača	172
Tekućina za pranje	173
Kočnice	173
Tekućina kočnica	173
Akumulator	174
Filter za dizel	176
Odzračivanje sustava dizel goriva	176
Zamjena metlice brisača	177
Zamjena žarulje	177
Prednja svjetla	177
Prednja svjetla za maglu	178
Prednji pokazivači smjera	179
Stražnja svjetla	179

Bočni pokazivači smjera	180
Središnje visoko postavljeno kočno svjetlo	180
Svjetlo za vožnju unatrag	181
Svjetlo registarske pločice	182
Stražnje svjetlo za maglu	183
Unutarnja svjetla	183
Osvjetljenje ploče s instrumentima	184
Električni sustav	184
Osigurači	184
Kutija s osiguračima ploče s instrumentima	186
Alat vozila	189
Alat	189
Kotači i gume	190
Gume	190
Zimske gume	190
Oznake guma	190
Pritisak guma	190
Sustav nadzora pritiska u gumama	192
Dubina šare	194
Promjena veličine guma i kotača	194
Poklopci kotača	194
Lanci za snijeg	195
Komplet za popravak gume	195

Zamjena kotača	198
Rezervni kotač	199
Pokretanje kablovima	201
Pokretanje spojnim kabelom ...	201
Vuča	203
Vučenje vozila	203
Vučenje nekog drugog vozila .	204
Njega izgleda	205
Njega vanjšine	205
Njega unutrašnjosti	207

Opće napomene

Oprema i modifikacije vozila

Preporučamo vam korištenje originalnih dijelova i dodatne opreme i tvornički odobrenih dijelova specifično za vaš tip vozila. Ne možemo procijeniti ili jamčiti pouzdanost drugih proizvoda - čak i ako imaju regulatorna ili druga odobrenja.

Svaka modifikacija, preinaka ili druge promjene standardnih tehničkih karakteristika vozila (uključujući, bez ograničenja, modifikacije softvera, modifikacije elektroničkih upravljačkih jedinica) mogu poništiti jamstvo koje nudi Opel. Nadalje, takve promjene mogu utjecati na sustave za pomoć vozaču, potrošnju goriva, emisiju CO₂ i emisiju drugih plinova iz vozila. One jednako tako mogu poništiti dopuštenje za rad vozila.

Oprez

Prilikom transportiranja vozila vlakom ili na vozilu vučne službe, mogu se oštetiti zavjesice za blato.

Spremanje vozila

Parkiranje na duže vrijeme

Ako će vozilo biti skladišteno nekoliko mjeseci:

- Operite vozilo. Voskom obradite obojane dijelove vozila.
Vanjska njega ⇨ 205.
- Provjerite vosak u prostoru motoru i na podvozju.
- Očistite i zaštitite gumene brtve.
- Napunite spremnik goriva do vrha.
- Zamijenite motorno ulje.
- Ispustite tekućinu za pranje iz spremnika.
- Provjerite zaštitu od smrzavanja i zaštitu od korozije rashladnog sredstva.

- Podesite tlak u gumi na vrijednost navedenu za puno opterećenje.
- Parkirajte vozilo u suhom, dobro provjetranom prostoru. Odaberite prvi stupanj prijenosa ili stupanj za vožnju unatrag. Spriječite gibanje vozila.
- Ne zatežite parkirnu kočnicu.
- Otvorite poklopac motora, zatvorite sva vrata i zaključajte vozilo.

Priprema za normalno korištenje

Kada je vozilo potrebno pripremiti za ponovni rad:

- Provjerite tlak u gumama.
- Napunite spremnik tekućine za pranje.
- Provjerite razinu motornog ulja.
- Provjerite razinu rashladnog sredstva.
- Budući da je trajnost sredstva AdBlue ograničena na dvije godine, tekućinu trebate

zamijeniti ako je istekao rok valjanosti. Zatražite pomoć radionice.

- Ako je potrebno, postavite registarske pločice.

Prerada vozila na kraju radnog vijeka

Informacije o centrima za odlaganje vozila na kraju vijeka trajanja i za njegovo recikliranje dostupne su na našoj web-stranici, ako je tako zakonom propisano. Ove radove prepustite samo ovlaštenim centrima za recikliranje.

Provjere vozila

Vršenje rada

⚠ Upozorenje

Provjere u motornom prostoru obavite samo kada je paljenje isključeno. Funkcija Autostop vozila ne smije biti aktivna ↪ 137. Ventilator za hlađenje može početi raditi čak i ako je paljenje isključeno.

⚠ Opasnost

Sustav paljenja generira izrazito visoke napone. Ne dodirujte.

Da bi se lakše raspoznali, žuto su obojani: poklopac za nadolijevanje motornog ulja, sredstva za hlađenje, kočne tekućine, tekućine za pranje kao i drška šipke za kontrolu razine ulja.

Poklopac motora

Otvaranje



Povucite polugu oslobađanja i vratite je u originalni položaj.

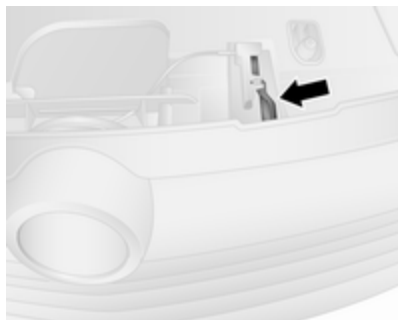

Pomaknite sigurnosni zasun, koji se nalazi malo desno od sredine, u lijevu stranu i podignite poklopac motora.

Mehanizam drži poklopac motora automatski otvoren.

Ako se poklopac motornog prostora otvori dok je uključena funkcija Autostop, motor će se iz sigurnosnih razloga automatski ponovno pokrenuti.

Sustav stop-start ⇨ 137.

Oprez

Brisač vjetrobrana obvezno isključite prije otvaranja poklopca motora ⇨ 85.

Zatvaranje

Spustite poklopac motora i pustite da padne u zasun s male visine (pribl. 30 cm). Provjerite da je poklopac motora učvršćen.

Oprez

Nemojte pritiskati poklopac motora u zasun, kako biste izbjegli udubljenja.

⚠ Upozorenje

U slučaju čak i najmanjeg čelnog sudara, neka vam radionica provjeri sigurnosni zasun poklopca motora.

Motorno ulje

Redovito ručno provjerite razinu motornog ulja da biste spriječili oštećenje motora.

Obvezno koristite motorno ulje odgovarajuće specifikacije.

Preporučene tekućine i sredstva za podmazivanje ⇨ 210.

Maksimalna potrošnja motornog ulja iznosi 0,6 l na 1000 km.

Provjerite kada je vozilo na vodoravnoj površini. Motor mora biti na radnoj temperaturi i isključen najmanje 10 minuta.

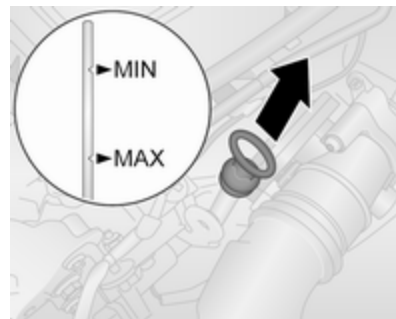

Izvučite mjernu šipku za ulje, obrišite je, ponovno umetnite do kraja, izvucite je i očitajte razinu motornog ulja.

Kada razina motornog ulja padne do oznake **MIN**, nadolijte motorno ulje.

Oprez

Ne dopustite da razina motornog ulja padne ispod minimalne razine!

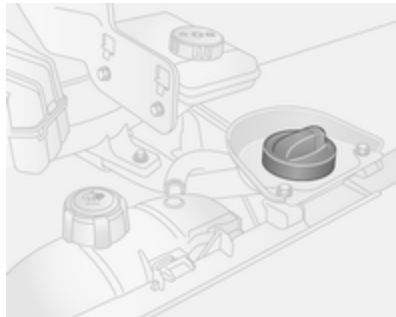

Preporučamo korištenje motornog ulja iste kvalitete koje je korišteno pri zadnjoj zamjeni.

Između oznaka **MIN** i **MAX** možete napuniti količinu od pribl. 2,1 l za motore R9M 408, R9M 413 i R9M 415, odnosno pribl. 3,5 l za motore R9M 450 i R9M 452.

Razina ulja u motoru ne smije prijeći oznaku maksimuma **MAX** na mjernoj šipki.

Oprez

Prepunjeno motorno ulje morate ispuštiti ili isisati. Ako ulje prijeđe maksimalnu razinu, nemojte pokretati vozilo i obratite se radionici.

Za sprječavanje prosipanja prilikom dopunjavanja motornog ulja, preporučujemo uporabu lijevka za ulijevanje motornog ulja. Provjerite je li lijevak ispravno postavljen na cijev za punjenje.

Nakon punjenja, stavite lijevak u plastičnu vrećicu i sigurno ga smjestite.

Do stabilizacije potrošnje motornog ulja doći će tek nakon što vozilo prijeđe nekoliko tisuća kilometara. Tek se tada može ustanoviti stvarna potrošnja.

Ako potrošnja prekorači 0,6 l svakih 1 000 km nakon ovog perioda uhodavanja, kontaktirajte radionicu. Postavite čep i zategnite ga.

Zračni filtar motora

Indikator protoka zraka u motoru

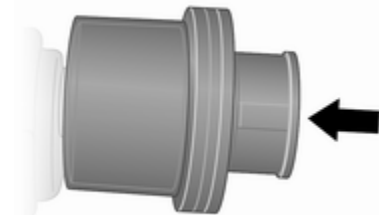

Na nekim modelima, na indukcijskom sustavu motora nalazi se indikator koji označava ako je došlo do prekida protoka zraka prema motoru.

Čisto : Nema prepreka
 Crvena oznaka : Prekinut protok

Ako se crvena oznaka prikaže kada motor radi, kontaktirajte radionicu.

Rashladno sredstvo motora

Rashladno sredstvo pruža zaštitu od smrzavanja do približno -28 °C.

Oprez

Koristite samo odobreni antifriz.

Razina rashladnog sredstva

Oprez

Preniska razina rashladnog sredstva može uzrokovati oštećenje motora.

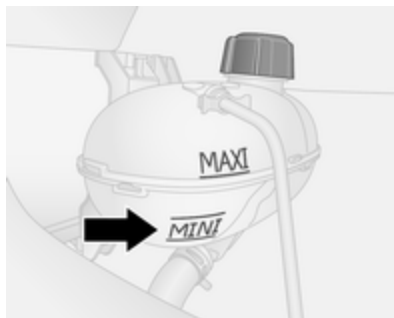

Ako je sustav hlađenja hladan, razina rashladnog sredstva treba biti iznad oznake **MINI**. Dopunite ako je razina niska.



⚠ Upozorenje

Dopustite motoru da se ohladi prije otvaranja čepa. Pažljivo otvorite čep, lagano ispuštajući tlak.

Napunite antifriz. U slučaju da nemate antifriz, nadopunite sustav čistom ili destiliranom vodom. Čvrsto zategnite čep. Koncentraciju antifriz

provjerite i obratite se radionici radi popravljanja uzroka gubitka rashladnog sredstva.

Ako je potrebna znatna količina rashladnog sredstva, bit će potrebno odzračiti zrak zaostao u sustavu hlađenja. Zatražite pomoć radionice.

Ako je temperatura rashladnog sredstva previsoka, kontrolno svjetlo  100 svijetli crveno na sklopu instrumenata, zajedno s  98. Kontaktirajte radionicu ako ima dovoljno rashladnog sredstva.

Tekućina servo upravljača

Oprez

Izuzetno male količine onečišćivača mogu uzrokovati oštećenje sustava za upravljanje i njegov neispravan rad. Nemojte dopustiti da onečišćivači dođu u dodir s unutrašnjom stranom čepa spremnika ili da dospiju u spremnik.

Spremnik tekućine servo upravljača nalazi se ispod koša prednjeg lijevog blatobrana, iza ukrasne ploče.

Razinu tekućine uglavnom ne treba provjeravati. U slučaju pojave neuobičajene buke tijekom upravljanja ili u slučaju neuobičajenog odziva upravljača, zatražite pomoć u servisnoj radionici.

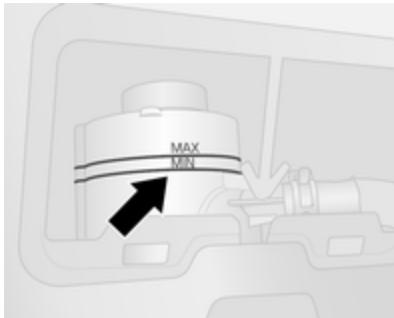

Ako razina tekućine u spremniku padne ispod oznake **MIN** kontaktirajte radionicu.

Tekućina za pranje

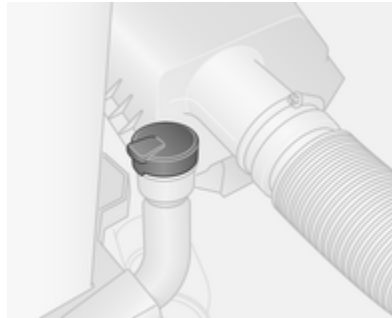

Napunite čistom vodom pomiješanom s odgovarajućom količinom tekućine za pranje koja sadrži sredstvo protiv smrzavanja.

Oprez

Samo tekućina za pranje s dovoljnom koncentracijom antifrizu pruža zaštitu pri niskim temperaturama ili pri naglom padu temperature.

Upotreba tekućine za pranje koja sadrži izopropanol može oštetiti vanjska svjetla.

Tekućina za pranje ↪ 210.

Kočnice

Nakon ugradnje novih kočnih obloga, ne kočite nepotrebno jako tijekom nekoliko prvih vožnji.

Tekućina kočnica

⚠ Upozorenje

Tekućina za kočnice je otrovna i korozivna. Izbjegavajte kontakt s očima, kožom, tkaninama i obojanim površinama.



Razina tekućine za kočnice mora biti između oznaka **MINI** i **MAXI**.

Prilikom nadolijevanja, osigurajte maksimalnu čistoću jer onečišćenje tekućine za kočnice može dovesti do kvara kočnog sustava. Kontaktirajte radionicu za popravljavanje uzroka gubitka tekućine za kočnice.

Koristite samo tekućinu za kočnice visokih performansi odobrenu za vaše vozilo.

Tekućina za kočnice ⇨ 210.

Akumulator

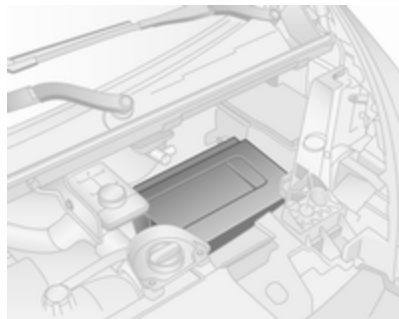

Akumulator vozila se nalazi ispod poklopca u motornom prostoru.

Akumulator ne zahtijeva održavanje pod uvjetom da način vožnje dozvoljava dostatno punjenje akumulatora. Vožnja na kratke udaljenosti i često pokretanje motora mogu isprazniti akumulator. Izbjegavajte korištenje nepotrebnih električnih potrošača.

Kontrolno svjetlo  svijetli ako u sustavu za punjenje postoji greška. Zaustavite se, isključite motor i zatražite pomoć radionice. Sustav za punjenje ⇨ 98.



Baterije ne spadaju u kućno smeće. Moraju se odložiti na odgovarajuće mjesto za prikupljanje.

Parkiranje vozila na dulje od četiri tjedna može dovesti do pražnjenja akumulatora.

Opasnost

Obvezno potpuno isključite paljenje (vozilo ne smije imati uključenu funkciju Autostop) prije spajanja ili odvajanja akumulatora vozila.

Sustav stop-start ⇨ 137.

Zamjena akumulatora vozila

Vodite računa da akumulator uvijek mijenjate jednakom vrstom akumulatora.

Zatražite pomoć radionice kako biste zamijenili akumulator vozila.

Sustav stop-start ⇨ 137.

Punjenje akumulatora vozila

Upozorenje

Na vozilima sa sustavom Stop i Start, provjerite da potencijal punjenja ne prelazi 14,6 V prilikom upotrebe punjača akumulatora. U protivnom se može oštetiti akumulator vozila.

⚠ Opasnost

Pri punjenju akumulatora osigurajte dobro provjetranje. Ako se pri punjenju akumuliraju plinovi postoji opasnost od eksplozije!

Pokretanje kablovima ⇨ 201.

Naljepnica upozorenja



Značenje simbola:

- Držite dalje od iskrenja, otvorenog plamena i nemojte pušiti u blizini.
- Uvijek zaštitite oči. Eksplozivni plinovi mogu izazvati sljepilo ili ozljede.
- Akumulator vozila držite izvan dohvata djece.
- Akumulator vozila sadrži sumpornu kiselinu koja može uzrokovati sljepilo ili ozbiljne opekline.
- Dodatne informacije potražite u korisničkom priručniku.
- U blizini akumulatora mogu biti prisutni eksplozivni plinovi.

Dodatni akumulator

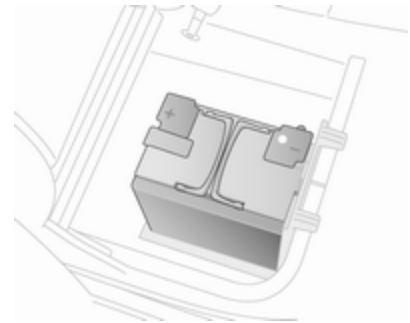

Ovisno o dodatnoj opremi vozila, određeni modeli mogu imati dodatni akumulator postavljen ispod suvozačeve klupe.

Napomena

Dodatni akumulator se automatski spaja na glavni akumulator vozila samo kada motor radi. Ne trebate ga ručno odvajati prije odvajanja glavnog akumulatora vozila ili prije pokretanja vozila kablovima.

Terminali su dizajnirani za dodatne električne potrošače do najviše 50 A.

Pokretanje spojnim kabelom ⇨ 201.

Filtar za dizel

Filtru za dizelsko gorivo možete pristupiti s donje strane vozila.



Ispustite nakupljenu vodu iz filtra pri svakoj zamjeni motornog ulja.

Ispod kućišta filtra postavite posudu. Odvijte vijak na donjem dijelu filtra za otprilike jedan okretaj kako biste ispustili vodu.

Filtar je ispražnjen čim počne izlaziti dizel gorivo bez vode. Zategnite vijak.

Provjerite filter diesel goriva u kraćim intervalima ako je vozilo izloženo teškim uvjetima rada.

Odzračivanje sustava dizel goriva

Ako je spremnik goriva u potpunosti ispražnjen, bit će potrebno ispustiti zrak ili odzračiti sustav napajanja diesel gorivom.

Nadolijte gorivo, a zatim postupite kako slijedi:

S ključem paljenja

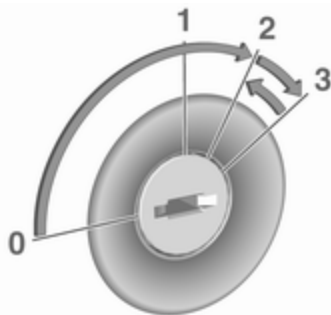

- Uključite paljenje (ključ u položaju **2**), svaki puta po 5 sekundi.
- Isključite paljenje (ključ u položaju **1**) na 3 sekunde.

- Ovaj postupak ponovite više puta.
- Pokrenite motor (ključ u položaju **3**), a zatim isključite (ključ u položaju **0**).

Položaji kontakt brave ⇨ 133.

S tipkom za uključivanje



- Umetnite elektronički ključ u čitač kartica.
- Pritisnite **START/STOP** bez pritiskanja papučica.
- Pričekajte nekoliko minuta prije pokretanja motora.

Tipka za uključivanje ⇨ 133.

Ako se motor ne može pokrenuti, zatražite pomoć radionice.
Pokretanje motora ⇨ 135.

Zamjena metlice brisača

Metlice brisača na vjetrobranu

Prije zamjene metlica brisača, pomaknite krak brisača u položaj za održavanje (ako postoji).

Brisač i sustav za pranje vjetrobrana ⇨ 85.

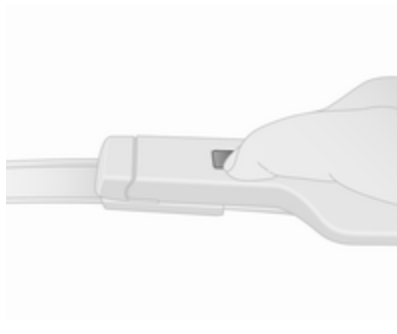

Podignite polugu brisača, pritisnite osigurač za oslobađanje metlice brisača i uklonite je.

Pričvrstite novu metlicu brisača, malo nagnutu prema metlici brisača, i gurajte je dok se ne zakvači. Pažljivo spustite krak brisača.

Metlica brisača na stražnjem prozoru

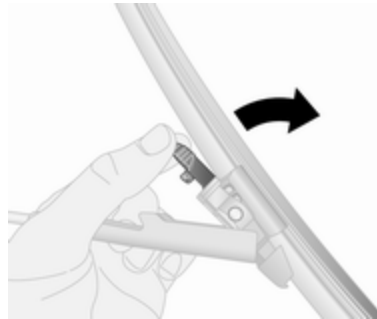

Dignite krak brisača, stisnite pričvrstne jezičke zajedno kako biste otkvačili metlicu brisača, podignite je i skinite.

Pažljivo spustite krak brisača.

Kada postavljate novu metlicu brisača, provjerite je li čvrsto uglavljena.

Zamjena žarulje

Isključite kontakt i odgovarajući prekidač ili zatvorite vrata.

Novu sijalicu držite samo za podnožje. Ne dodirujte staklo sijalice golim rukama.

Za zamjenu koristite samo sijalicu istog tipa.

Provjera žarulje

Nakon zamjene žarulje uključite kontakt pa provjerite svjetla.

Prednja svjetla

Kratko i dugo svjetlo

Zamijenite prednja svjetla iz motornog prostora.

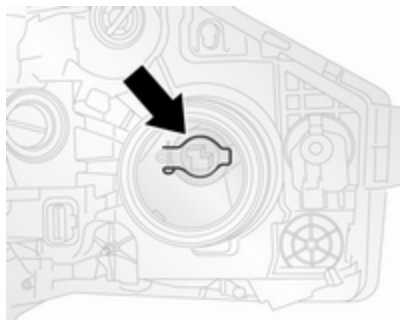

1. Izvadite zaštitni poklopac okretanjem u suprotnom smjeru od kazaljke sata.
2. Odspojite konektor ožičenja.
3. Oslobodite osigurač (pogledajte sliku) i izvucite sijalicu.
4. Stavite novu sijalicu i stavite držač pazeći pritom da je žarulja pravilno okrenuta.
5. Ponovno spojite konektor ožičenja i zaštitni poklopac.

Bočna svjetla / svjetla za vožnju po danu

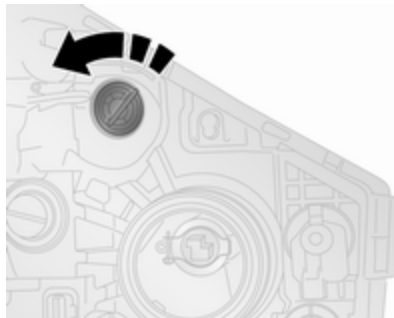

1. Izvadite zaštitni poklopac okretanjem u suprotnom smjeru od kazaljke sata.
2. Oslobodite pričvrzne kopče i izvadite držač sijalice iz kućišta svjetla.
3. Zamijenite sijalicu.
4. Ugradite držač sijalice u kućište svjetla i zakopčajte pričvrzne kopče.
5. Ugradite zaštitni poklopac.

Svjetlo za vožnju po danu sa svjetlećim diodama (LED)

Svjetla za vožnju po danu sastoje se od svjetlećih dioda (LED) koje ne možete zamijeniti. U slučaju neispravne LED diode posjetite servisnu radionicu.

Prednja svjetla za maglu

Pristupite žarulji prednjeg svjetla za maglu s donje strane vozila.

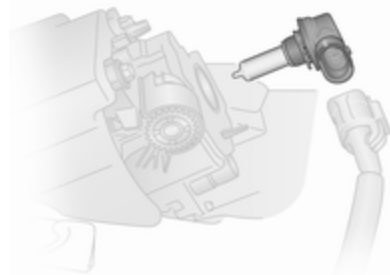

1. Na lijevoj strani vozila otpustite pričvrсну obujmicu i otvorite pristupni poklopac.

Na desnoj strani vozila izvadite dva vijka i pričvrstne kopče kako biste skinuli pristupni poklopac.

2. Odspojite konektor ožičenja.
3. Držac žarulje zakrenite suprotno od kazaljke na satu i izvadite žarulju.
4. Zamijenite žarulju i postavite držac žarulje.
5. Spojite konektor ožičenja.
6. Na lijevoj strani vozila zatvorite pristupni poklopac.

Na desnoj strani vozila ugradite pristupni poklopac i zamijenite dva vijka.

Prednji pokazivači smjera



1. Izvadite držac žarulje iz kućišta svjetla zakretanjem u smjeru suprotnom od kazaljke na satu.
2. Zamijenite sijalicu.
3. Umetnite držac sijalice u sklop svjetla.

Stražnja svjetla

Stražnje zaustavno svjetlo, pokazivač smjera i stražnja svjetla

Otvorite stražnja vrata / zaklopna vrata prtljažnika kako biste pristupili stražnjim svjetlima.

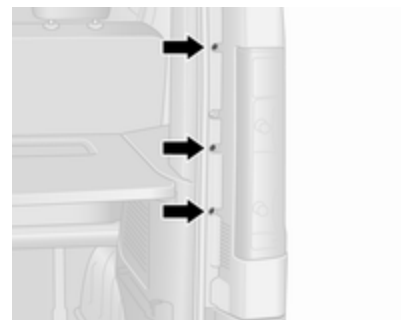

1. Izvadite tri vijka (koristeći priloženi alat).
2. Pažljivo odvojite sklop svjetla sa osigurača na vanjskoj strani i uklonite ga.
3. Odspojite konektor ožičenja od sklopa svjetla.



4. Zakrenite držač sijalice u smjeru suprotnom od kazaljke na satu kako biste ga odvojili od svjetla.
5. Zamijenite sijalicu.
6. Gurnite da biste držač sijalice umetnuli u svjetlo, a zatim zakrenite u smjeru kazaljke na satu za učvršćenje.
7. Ponovno pričvrstite konektor ožičenja na sklop svjetla i provjerite je li pravilno postavljen.
8. Sklop svjetla postavite u originalni položaj, pazite da pravilno nasjedne na pričvrstne klinove.
9. Zamijenite tri vijka.

Bočni pokazivači smjera



1. Oslobodite sklop svjetla od blatobrana pritiskanjem kopči i pomoću odgovarajućeg alata i dignite sklop svjetla iz otvora.
2. Izvadite držač sijalice iz sklopa svjetla zakretanjem u smjeru suprotnom od kazaljke na satu i zamijenite sijalicu.
3. Umetnite držač sijalice u sklop svjetla i sklop svjetla umetnite u otvor.

Središnje visoko postavljeno kočno svjetlo

Stražnja vrata

1. Otvorite stražnja vrata.



2. Izvadite dva vijka iz unutarnje strane stražnjih vrata.

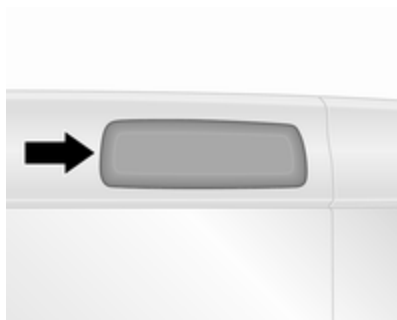

3. S vanjske strane vozila skinite držač žarulje otpuštanjem obujmica pomoću plosnatog odvijača.
4. Zamijenite sijalicu.
5. Postavite držač žarulje i zamijenite dva vijka.

Vrata prtljažnika

1. Otvorite vrata prtljažnika.

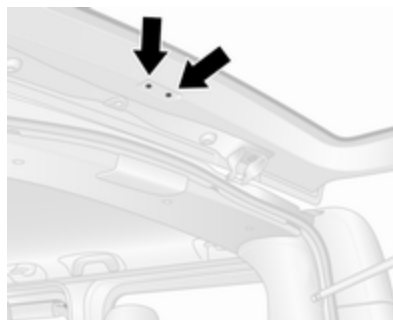

2. Izvadite dva vijka iz zaklopnih vrata prtljažnika.



3. S vanjske strane vozila skinite držač žarulje otpuštanjem obujmica pomoću plosnatog odvijača.
4. Zamijenite sijalicu.
5. Postavite držač žarulje i zamijenite dva vijka.

Svjetlo za vožnju unatrag



1. Izvadite dva vijka (koristeći priloženi alat) i uklonite sklop svjetla.
2. Odspojite konektor ožičenja od sklopa svjetla.

3. Zakrenite držač sijalice u smjeru suprotnom od kazaljke na satu kako biste ga odvojili od sklopa svjetla.
4. Zamijenite donju žarulju.
5. Gurnite da biste držač sijalice umetnuli u sklop svjetla, a zatim zakrenite u smjeru kazaljke na satu za učvršćenje.
6. Spojite konektor ožičenja na sklop svjetla.
7. Umetnite sklop svjetla i učvrstite ga dvama vijcima.

Svjetlo registarske pločice

H1 visina krova



1. Izvucite lampu pomoću plosnatog odvijača.
2. Odspojite konektor ožičenja.
3. Polugom podignite leću kako biste oslobodili kopču.
4. Zamijenite sijalicu.
5. Ugradite leću i spojite konektor ožičenja.
6. Zamijenite svjetlo u kućištu.

H2 visina krova



1. Izvadite dva vijka (pomoću priloženog alata) kako biste oslobodili leću.
2. Zamijenite sijalicu.
3. Ugradite leću u kućište i zamijenite dva vijka.

Stražnje svjetlo za maglu



1. Izvadite dva vijka (koristeći priloženi alat) i uklonite sklop svjetla.
2. Odspojite konektor ožičenja od sklopa svjetla.
3. Zakrenite držač sijalice u smjeru suprotnom od kazaljke na satu kako biste ga odvojili od sklopa svjetla.
4. Zamijenite gornju žarulju.
5. Gurnite da biste držač sijalice umetnuli u sklop svjetla, a zatim zakrenite u smjeru kazaljke na satu za učvršćenje.

6. Spojite konektor ožičenja na sklop svjetla.
7. Umetnite sklop svjetla i učvrstite ga dvama vijcima.

Unutarnja svjetla

Prednja i stražnja svjetla u kabini

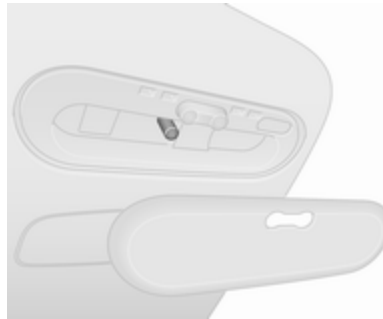

1. Oslobodite sklop leće od kopči i klina za spajanje pomoću odvijača s plosnatim vrhom.
2. Zamijenite sijalicu.
3. Postavite sklop leće.

Svjetla stražnjih sjedala



Zamjenu sijalica prepustite radionici.

Svjetlo prtljažnika



1. Oslobodite sklop leće od kopči pomoću odvijača s plosnatim vrhom.
2. Skinite stražnji poklopac sklopa svjetla.
3. Zamijenite sijalicu.
4. Postavite stražnji poklopac i sklop svjetala.

Svjetlo pretinca za rukavice

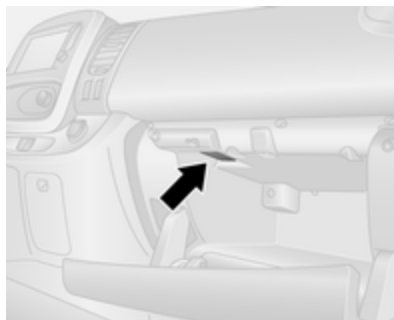

1. Skinite sklop leće koristeći plosnati odvijač.
2. Zamijenite sijalicu.
3. Postavite sklop leće.

Osvjetljenje ploče s instrumentima

Zamjena sijalica prepustite radionici.

Električni sustav

Osigurači

Podaci na zamjenskom osiguraču moraju odgovarati podacima na neispravnom osiguraču.

U vozilu se nalaze dvije kutije s osiguračima:

- na lijevoj strani ploče s instrumentima, iza ploče obloge
- u prostoru motora pored akumulatora

Napomena

Kutiji s osiguračima u motornom prostoru smije pristupiti samo radionica.

Prije zamjene osigurača isključite odgovarajući prekidač i kontakt.

U vozilu se nalaze različite vrste osigurača.

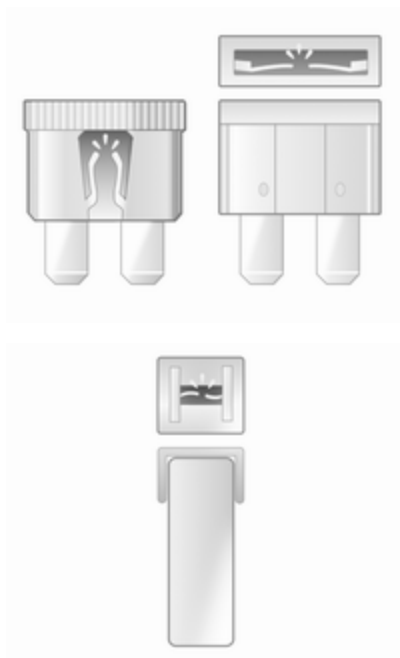

Ovisno o vrsti osigurača, pregorjeli osigurač možete prepoznati prema rastaljenoj žici. Ne zamjenjujte osigurač dok nije uklonjen uzrok greške.

Preporuča se nošenje kompletnog seta osigurača. Unutar kutije s osiguračima pripremljen je prostor za smještaj rezervnih osigurača.

Neke funkcije su zaštićene s više osigurača.

Osigurači mogu biti umetnuti i bez postojanja funkcije.

Napomena

Svi osigurači opisani u priručniku za vlasnik možda se ne primjenjuju u Vašem vozilu. Pogledajte naljepnicu kućišta osigurača, ako je postavljena.

Hvataljka osigurača

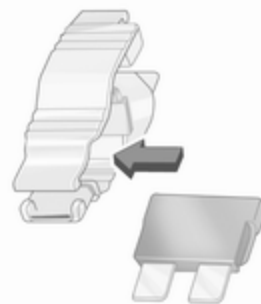
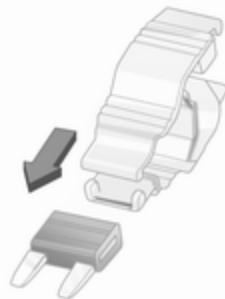

Izvlakač osigurača može se nalaziti na poklopcu kutije s osiguračima ploče s instrumentima.

Hvataljku osigurača postavite na različite tipove osigurača s gornje strane ili bočno, i izvucite osigurač.

Kutija s osiguračima ploče s instrumentima

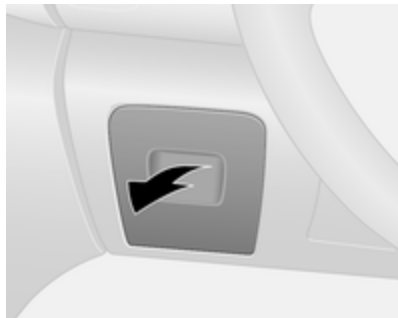

Kutija s osiguračima je smještena na lijevoj strani ploče s instrumentima, ispod ukrasne ploče.

Povucite gornji dio ukrasne ploče i skinite za oslobađanje pristupa kutiji s osiguračima.

Iza ove ploče ne spremajte nikakve predmete.

Neki krugovi mogu biti zaštićeni sa više osigurača.

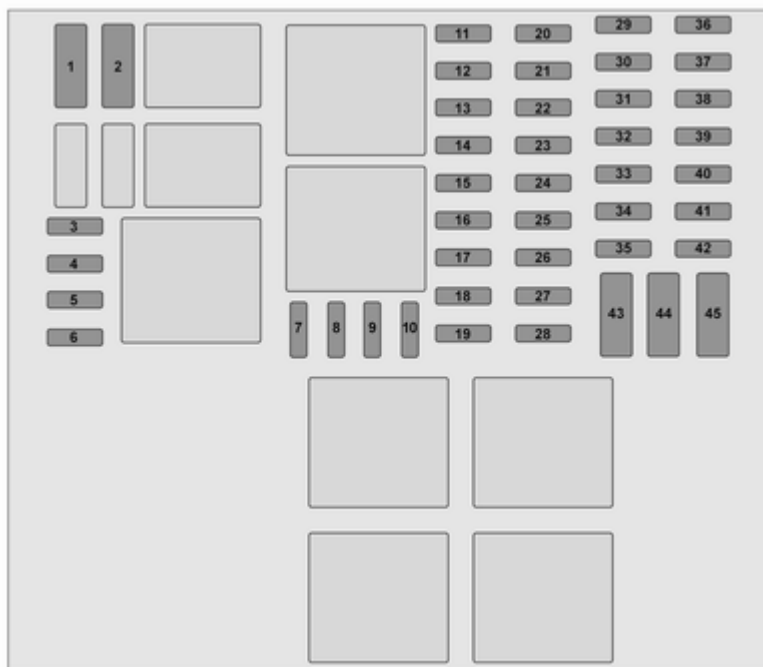

Broj Strujni krug

- 1 Rezerva akumulatora (sa sustavom elektroničkog ključa)
- 2 Preinake
- 3 Preinake
- 4 Akumulator vozila (sa sustavom elektroničkog ključa)
- 5 Dodatno grijanje i provjetravanje / sustav klima-uređaja
- 6 Sustav za dopunsko grijanje i provjetravanje
- 7 Električno upravljana vanjska ogledala / dodatne preinake
- 8 Grijanje vanjskih ogledala
- 9 Radio / multimedija / električno upravljana vanjska ogledala / dijagnostički priključak
- 10 Multimedija / kuka prikolice
- 11 Uslužna svjetla u kabini / zaštita od pražnjenja akumulatora

Broj Strujni krug

- 12 Desno dugo svjetlo / lijevo kratko svjetlo / pozicijska svjetla / desno svjetlo za vožnju po danu
- 13 Svjetla za upozorenje na opasnost / pokazivači smjera
- 14 Središnje zaključavanje
- 15 Lijevo dugo svjetlo / desno kratko svjetlo / stražnja svjetla / lijevo svjetlo za vožnju po danu
- 16 Prednja svjetla za maglu / stražnja svjetla za maglu / svjetla registracijske pločice
- 17 Alarm / sirena / rasvjeta / brisač
- 18 Sklop instrumenata
- 19 Sustav za grijanje i provjetravanje
- 20 Brisač stražnjeg stakla / pumpa uređaja za pranje vjetrobrana / sirena
- 21 Općenito akumulator
- 22 Svjetla za vožnju unatrag

Broj Strujni krug

- 23 Prekidač kočnica
- 24 Ubrizgavanje goriva / elektropokretač
- 25 Zračni jastuk / blokada stupa upravljača
- 26 Električni podizač suvozačevog prozora
- 27 Servo upravljač
- 28 Zaustavna svjetla
- 29 Rezerva akumulatora (sa sustavom elektroničkog ključa)
- 30 Servisni zaslon
- 31 Upaljač za cigarete / priključak za struju
- 32 Sustav za grijanje i provjetravanje
- 33 Zaustavna svjetla / ABS / blokada paljenja
- 34 Unutarnja rasvjeta / klima-uređaj

Broj Strujni krug

- 35 Pokretanje kod vozila sa sustavom elektroničkog ključa
- 36 Brisač stražnjeg prozora
- 37 Zvukovi upozorenja
- 38 Priključak za struju u prtljažniku
- 39 Električni podizač vozačevog prozora
- 40 Stražnji priključak za struju
- 41 Pokretanje / upravljački modul karoserije
- 42 Grijanje sjedala
- 43 Tahograf
- 44 Brisači vjetrobrana
- 45 Grijanje / klima-uređaj

Nakon promjene neispravnih osigurača, zamijenite masku.

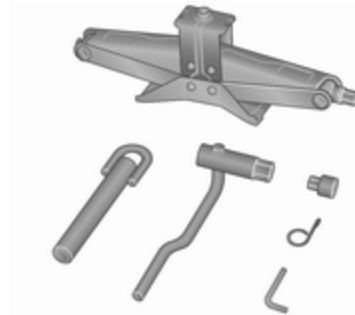
Alat vozila**Alat**

Dizalica, ključ za kotače, čahura vijka za kotače, zvjezdasti ključ, adapteri, kuka poklopca kotača, ušica za vuču zajedno se nalaze u jednom sklopu odloženom ispod sjedala vozača.

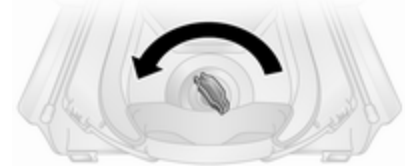

Sjedalo klizno pomaknite prema naprijed i nagnite naslon prema naprijed ⇨ 47 kako biste oslobodili pristup kutiji s alatom. Kutija s alatom može biti pričvršćena leptir maticom. Za otpuštanje, okrećite krilnu maticu u suprotnom smjeru od kazaljke na satu.

Zamjena kotača ⇨ 198.

Rezervni kotač ⇨ 199.

Vozila s kitom za popravak gume: Kuka poklopca kotača i zvjezdasti ključ su spremjeni s kompletom za popravak gume, ispod sjedala vozača.

Kit za popravak gume ⇨ 195.

Kotači i gume

Stanje guma, stanje naplataka

Rubove prelazite polako i po mogućnosti pod pravim kutom. Vožnja preko oštih rubova može prouzročiti oštećenje gume i naplatka. Prilikom parkiranja pazite da gumu ne pritisnete uz rubni kamen.

Redovito provjerite oštećenja naplataka. U slučaju oštećenja ili neuobičajenog trošenja zatražite pomoć radionice.

Ne preporučujemo međusobnu zamjenu prednjih i stražnjih kotača jer to može utjecati na stabilnost vozila. Uvijek koristite manje istrošene gume na stražnjoj osovini.

Gume

Gume koje su tvornički ugrađene, prilagođene su ovjesu, te nude optimalni komfor u vožnji i sigurnost.

Zimske gume

Zimske gume pružaju veću voznu sigurnost na temperaturama ispod 7 °C i stoga ih treba ugraditi na sve kotače.

Ovisno o propisima specifičnima za zemlju, napomena koja označava maksimalnu dozvoljenu brzinu za gume mora biti postavljena u vidnom polju vozača.

Oznake guma

Primjerice **195/65 R 16 88 Q**

- 195** : Širina gume, mm
- 65** : Odnos širine i visine gume, %
- R** : Vrsta pojasa: Radijalni
- RF** : Tip: RunFlat
- 16** : Promjer naplatka, inča
- C** : Teretna ili komercijalna uporaba
- 88** : Indeks opterećenja, npr. 88 odgovara 567 kg
- Q** : Slovo koda brzine

Slovo koda brzine:

- Q** : do 160 km/h
- S** : do 180 km/h
- T** : do 190 km/h

- H** : do 210 km/h
- V** : do 240 km/h
- W** : do 270 km/h

Odaberite gumu koja odgovara maksimalnoj brzini vašeg vozila.

Maksimalna brzina se može postići kod mase vozila spremnog za vožnju, s vozačem (75 kg) plus 125 kg korisnog tereta. Dodatna oprema može smanjiti maksimalnu brzinu vozila.

Gume sa smjerom okretanja

Gume s unaprijed određenim smjerom okretanja ugrađuju se s propisanim smjerom okretanja. Smjer okretanja raspoznat ćete po simbolu (primjerice strelica) koji se nalazi s bočne strane gume.

Pritisak guma

Tlak u hladnim gumama provjerite najmanje svakih 14 dana i prije početka svakog dužeg putovanja. Ne zaboravite rezervni kotač. To također vrijedi za vozila sa sustavom kontrole tlaka u gumama.



Naljepnica s informacijama o tlaku u gumama na okviru vozačevih vrata odnosi se na originalne gume i odgovarajuće tlakove u gumama. Uvijek napumpajte gume na tlak pokazan na naljepnici.

Tlak u gumama ⇨ 219.

Podaci o tlaku u gumama odnose se na hladne gume. Vrijede za ljetne i zimske gume.

Uvijek napuštite rezervnu gumu na najviši navedeni tlak za ovu veličinu gume.

Manji ili veći tlak u gumama od propisanog utječe na sigurnost, vozne karakteristike, komfor i potrošnju, te povećava trošenje guma.

Tablica tlaka u gumama prikazuju sve moguće kombinacije guma ⇨ 219.

Posebne vrijednosti guma odobrene za vaše vozilo potražite u EEC Certifikatu sukladnosti koji vam je isporučen s vozilom, ili u drugim nacionalnim dokumentima za registraciju vozila.

Vozač je odgovoran za ispravno podešavanje tlaka u gumama.

⚠ Upozorenje

Ako je tlak u gumama suviše nizak, to može uzrokovati jako zagrijavanje guma i unutrašnja oštećenja, te pri velikim brzinama može doći do odvajanja dijelova vozne površine guma pa čak i do pucanja guma.

⚠ Upozorenje

Preporučena vrijednost tlaka, kao što je prikazano u tablici vrijednosti tlaka u gumama, za posebne gume može biti veća od maksimalne vrijednosti kao što je navedeno na gumi. Ne prekoračujte maksimalnu vrijednost tlaka u gumama koja je navedena na gumi.

Ovisnost o temperaturi

Pritisak guma ovisi o temperaturi gume. Tijekom vožnje temperatura i tlak u gumama se povećavaju.

Vrijednosti tlakova u gumama, dati na naljepnici s informacijama o gumama i tablici tlaka u gumama, vrijede za hladne gume, što znači kod 20 °C. Tlak se povećava za skoro 10 kPa (0,1 bar) s povišenjem temperature za 10 °C. To morate uzeti u obzir prilikom provjere toplih guma.

Vuča prikolice

Prilikom vuče prikolice s posve natovarenim vozilom, tlak u gumama mora biti povećan za 20 kPa/0,2 bar (3,0 psi), a maksimalna brzina ograničena na 100 km/h.

Vuča prikolice ⇨ 165.

Sustav nadzora pritiska u gumama

Sustav kontrole tlaka u gumama koristi radijsku i senzorsku tehnologiju za provjeru tlaka u gumama.

Oprez

Sustav kontrole tlaka u gumama upozorava samo o stanju niskog tlaka, a ne zamjenjuje redovito održavanje guma, što je obveza vozača.

Svi kotači moraju biti opremljeni sensorima tlaka i gume moraju biti pod propisanim tlakom.

Napomena

U zemljama u kojima je zakonski obavezna upotreba sustava za nadzor tlaka u gumama, upotreba kotača bez senzora tlaka poništiti će uporabnu dozvolu vozila.

Senzori sustava nadzora tlaka u gumama provjeravaju tlak u gumama i prenose očitane vrijednosti do prijemnika u vozilu.

Tablica tlaka u gumama ⇨ 219.

Stanje niskog tlaka u gumama



Otkriveno stanje niskog tlaka u gumama označava se uključivanjem kontrolnog svjetla (⚠) ⇨ 100 i odgovarajuće poruke na informacijskom centru vozača.

Ako se upali (⚠), čim prije zaustavite vozilo i napušite gume na preporučenu vrijednost tlaka ⇨ 219.

Nakon napuhavanja, možda će biti potrebna kratka vožnja za ažuriranje vrijednosti tlaka u gumama u sustavu. Za to bi se vrijeme mogao upaliti (⚠).

Ako se (⚠) upali pri nižim temperaturama i zatim ugasi nakon kratke vožnje, to bi moglo upućivati na približavanje stanju niskog tlaka u gumama. Provjerite tlak u svima četirima gumama.

Ako je tlak u gumi potrebno smanjiti ili povećati, isključite kontakt.

Montirajte isključivo kotače sa sensorima tlaka, jer će u suprotnom (⚠) bljeskati tijekom nekoliko sekundi, a zatim će stalno svijetliti zajedno s kontrolnim svjetlom (🔧) ⇨ 98 i prikazom odgovarajuće poruke na informacijskom centru vozača.

Rezervni kotač ili privremeni rezervni kotač nisu opremljeni senzorima tlaka. Sustav kontrole tlaka u gumama ne može raditi za te kotače. Za ostala tri kotača, sustav nadzora tlaka u gumama i dalje radi.

Kontrolno svjetlo (⚠) i odgovarajuća poruka javljaju se na kraju svakog ciklusa paljenja sve dok se gume ne napuhnu na ispravan tlak.

Informacijski centar vozača ⇨ 102.

Poruke vozila ⇨ 103.

Probušena guma

Puknuće ili velika ispražnjenost gume označava se uključivanjem kontrolnog svjetla (⚠) zajedno s STOP ⇨ 98 i prikazom odgovarajuće poruke na informacijskom centru vozača. Zaustavite vozilo i isključite motor.

Tlak u gumama ⇨ 219.

Kit za popravak gume ⇨ 195.

Rezervni kotač ⇨ 199.

Zamjena kotača ⇨ 198.

Funkcija ponovnog usvajanja

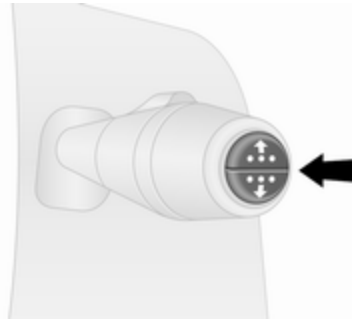

Nakon popravka probušene gume i nakon što je vozač napuhao gume na ispravan tlak, sustav nadzora tlaka u gumama treba izvršiti ponovni izračun.

Tlak u gumama ⇨ 219.

Kit za popravak gume ⇨ 195.

Tijekom vožnje, odaberite izbornik tlaka u gumama na informacijskom centru vozača pritiskom na tipku na kraju ručice brisača. Pritisnite i zadržite tipku tijekom približno 5 sekunde kako bi se ponovni izračun

ponovno pokrenuo. Odgovarajuća poruka pojavljuje se na vozačevom informacijskom centru.

Za dovršenje postupka ponovnog usvajanja, možda će trebati nekoliko minuta vožnje brzinom iznad 40 km/h. Sustav može tijekom tog perioda pružati samo ograničene informacije.

Ako se tijekom postupka ponovnog usvajanja pojavi problem, kontrolno svjetlo (⚠) ostaje upaljeno, a na informacijskom centru vozača prikazuje se poruka upozorenja.

Informacijski centar vozača ⇨ 102.

Poruke vozila ⇨ 103.

Opće napomene

Korištenje lanaca za gume ili komercijalno dostupnih kompleta za popravak tekućinom može utjecati na funkciju sustava. Mogu se koristiti tvornički odobreni kompleti za popravak guma.

Kit za popravak gume ⇨ 195.

Lanci za snijeg ⇨ 195.

Vanjski radio uređaj jake snage može ometati sustav kontrole tlaka u gumama.

Pri svakoj zamjeni guma potrebno je skinuti i servisirati osjetnike sustava nadzora tlaka u gumama u radionici.

Dubina šare

Redovito provjeravajte dubinu profila.

Kada dubina profila padne ispod 2-3 mm (zimske gume: 4 mm), gume trebate zamijeniti iz sigurnosnih razloga.

Iz sigurnosnih razloga preporuča se da dubina šare gume na jednoj osovini se ne razlikuje za više od 2 mm.



Zakonski dopuštena minimalna dubina profila (1,6 mm) dosegnuta je ako se profil istrošio do jedne od oznaka istrošenosti (TWI). Njihov položaj je radi lakšeg uočavanja označen oznakom na bočnoj stranici gume.

Gume stare, čak i ako se ne koriste. Preporučamo zamjenu gume svakih 6 godina.

Promjena veličine guma i kotača

Ako koristite druge veličine u odnosu na ugrađene u tvornici, može biti potrebno reprogramirati nazivni tlak u gumama i napraviti druge izmjene na vozilu.

Nakon promjene na gume druge veličine, zamijenite naljepnicu s tlakovima u gumama.

Sustav kontrole tlaka u gumama
↔ 192.

⚠ Upozorenje

Uporaba neodgovarajućih guma ili kotača može dovesti do nezgoda i poništiti će uporabnu dozvolu vozila.

Poklopci kotača

Moraju se koristiti tvornički odobreni poklopci kotača i gume za određeno vozilo i u skladu su s odgovarajućom zahtjevima na kombinaciju kotača i gume.

Ako se koriste poklopci kotača i gume koji nisu tvornički odobreni, gume ne moraju imati greben za zaštitu naplatka.

Poklopci kotača ne smiju ometati hlađenje kočnica.

⚠ Upozorenje

Uporaba nepodesnih guma ili poklopaca kotača može dovesti do naglog gubitka tlaka i time do nezgode.

Lanci za snijeg



Uporaba lanaca je dopuštena samo na prednjim kotačima.

Upotrebljavajte samo fino pletene lance koji proširuju gaznu površinu i unutrašnju stranicu gume najviše 15 mm (uključujući bravu lanca).

Za gumu veličine 215/60 R17, kontaktirajte radionicu.

⚠ Upozorenje

Oštećenje može prouzročiti puknuće gume.

Poklopci kotača na čeličnim naplacima mogu doći u kontakt s dijelovima lanaca. U tim slučajevima skinite poklopce kotača.

Lanci za snijeg mogu se koristiti samo pri brzinama do 50 km/h i, kad putujete po cestama na kojima nema snijega, mogu se koristiti kratki period jer se brzo troše na tvrdoj cesti i mogu puknuti.

Uporaba lanaca nije dozvoljena na privremenom rezervnom kotaču.

Komplet za popravak gume

Manja oštećenja na profilu gume ili bočnim stranicama mogu se popraviti kitom za popravak gume.

Strana tijela ne vadite iz gume.

Oštećenja gume veća od četiri mm ili oštećenja u na bočnoj stranici gume u blizini naplatka se ne mogu popraviti kitom za popravak gume.

⚠ Upozorenje

Ne vozite brže od 80 km/h.

Ne koristite dulje vrijeme.

Može utjecati na upravljanje i rukovanje.

Ako je vozilo ima praznu gumu:

Zategnite parkirnu kočnicu i odaberite prvi stupanj prijenosa ili stupanj za vožnju unatrag.

Komplet za popravak gume se nalazi ispod sjedala vozača.

Alat vozila ⇨ 189.

1. Izvadite kompresor i posudu s brtvilom iz kutije kompleta za popravak guma.

2. Izvadite kabel za napajanje i crijevo za zrak iz spremišta na donjoj strani kompresora.



3. Crijevo zraka navijte na posudu za brtvljenje.
4. Postavite bocu sa sredstvom za brtvljenje u ležište na kompresoru.
- Postavite kompresor u blizini gume tako da je boca sa sredstvom za brtvljenje uspravna.
5. Odvijte kapicu ventila sa oštećene gume.

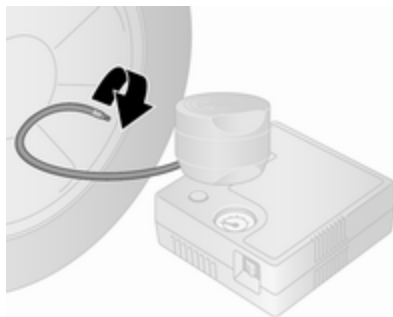

6. Crijevo za punjenje navijte na ventil gume.
7. Prekidač kompresora mora biti u položaju 0.
8. Spojite električni kabel spajanja na priključak za dodatnu opremu ili priključak upaljača za cigarete.
- Kako bi izbjegli pražnjenje akumulatora vozila, preporučamo da pokrenete motor.



9. Pregibni prekidač na kompresoru pomaknite u položaj I. Guma se puni sredstvom za brtvljenje.
10. Mjerač tlaka kompresora kratko pokazuje do šest bara (600 kPa/ 87 psi). Tada tlak počinje padati.
11. Kompletno sredstvo za brtvljenje je upumpano u gumu. Započinje pumpanje gume.



12. Propisani tlak u gumi trebao bi se postići u roku od 15 minuta.

Tlak u gumama ⇨ 219.

Kada postignete propisani tlak, isključite kompresor.

Ako propisani tlak nije postignut u roku od 15 minuta, odspojite kit za popravak gume. Pomaknite vozilo za jedan okretaj gume (približno 2 m). Ponovno spojite kit za popravak gume i nastavite postupak pumpanja tijekom 15 minuta. Ako propisani tlak još uvijek nije postignut, guma je previše oštećena. Zatražite pomoć radionice.

Prekomjerni tlak u gumi ispuštite prekidačem pored indikatora tlaka.

Ne koristite kompresor dulje od 15 minuta.

13. Odspojite kit za popravak.
14. Ostatke sredstva za brtvljenje uklonite krpom.
15. Naljepnicu s naznačenom maksimalnom brzinom skinite s kita za popravak gume i nalijepite u vidnom polju vozača.
16. Odložite posudu s brtvilom u plastičnu vrećicu. Vratite komplet za popravak guma u kutiju i odložite ispod sjedala vozača.

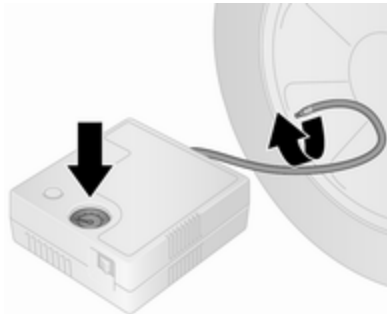

17. Odmah nastavite vožnju tako da se sredstvo za brtvljenje u gumi jednoliko rasporedi. Zaustavite se nakon otprilike 10 km vožnje, ali ne dulje od 10 minuta, zaustavite se i provjerite tlak u gumi pomoću kompresora. Pritom zavijte crijevo zraka iz kompresora izravno na ventil gume.

18. Ako je tlak u gumi veći od 2,2 bara (220 kPa/31 psi), podesite ga na točnu vrijednost. Ponavljajte postupak dok više ne bude gubitka tlaka.

Ako je tlak u gumi pao ispod 2,2 bara (220 kPa/31 psi), vozilo se ne smije voziti. Zatražite pomoć radionice.

19. Odvojite komplet za popravak guma, vratite u kutiju i odložite ispod sjedala vozača.

⚠ Upozorenje

Ne dozvolite da sredstvo za brtvljenje dođe u kontakt s kožom, očima ili odjećom. Ako ga progutate, odmah zatražite pomoć liječnika.

Napomena

Vozne karakteristike popravljene gume su značajno drugačije, stoga ovu gumu zamijenite.

Ako začujete neuobičajenu buku ili ako kompresor postane vruć, isključite kompresor na najmanje 30 minuta.

Obratite pažnju na upute o skladištenju i datum isteka na boci sa sredstvom za brtvljenje. Njegova sposobnost brtvljenja nije zajamčena nakon tog datuma.

Iskorištenu bocu sa sredstvom za brtvljenje zamijenite. Bocu sa sredstvom za brtvljenje odložite prema primjenjivim zakonskim propisima.

Zamjena kotača

Neka vozila su opremljena kitom za popravak gume umjesto rezervnim kotačem ⇨ 195.

Izvršite sljedeće pripreme i poštujujte sljedeće informacije:

- Parkirajte na ravnoj, tvrdoj podlozi koja nije skliska. Prednji kotači moraju biti usmjereni ravno naprijed.

- Zategnite parkirnu kočnicu i odaberite prvi stupanj prijenosa ili stupanj za vožnju unatrag.
- Uklonite rezervni kotač ⇨ 199.
- Nikada ne vršite zamjenu više od jednog kotača odjednom.
- Dizalicu koristite samo za zamjenu kotača u slučaju probijanja, ne za zamjenu sezonskih zimskih ili ljetnih guma.
- Dizalica se ne održava.
- Ako je podloga na koju se dizalica oslanja mekana, ispod dizalice je potrebno postaviti čvrstu (maksimalno 1 cm debelu) podlogu.
- Uklonite teške predmete iz vozila prije njegovog podizanja dizalicom.
- U podignutom vozilu ne smiju se nalaziti osobe ili životinje.
- Ne uvlačite se ispod podignutog vozila.

- Ne pokrećite motor kada je vozilo podignuto na dizalici.
- Vijke / matice kotača i navoje očistite čistom krpom prije postavljanja kotača.

⚠ Upozorenje

Ne podmazujte vijke, matice i konuse matica kotača.

1. Uklonite poklopac kotača (koristeći isporučenu kuku).
Alat vozila ⇨ 189.

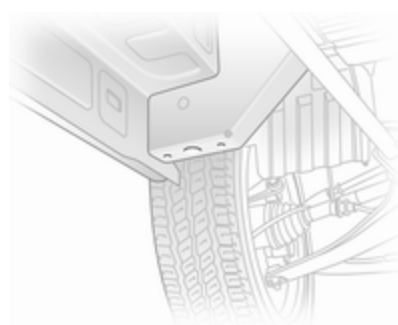

2. Odvijte svaki vijak kotača za pola okretaja korištenjem ključa za vijke kotača. Provjerite je li ključ sigurno postavljen. Ključ se treba okretati suprotno od kazaljki na satu za odvijanje vijaka. Okrenite ključ, ako je potrebno.

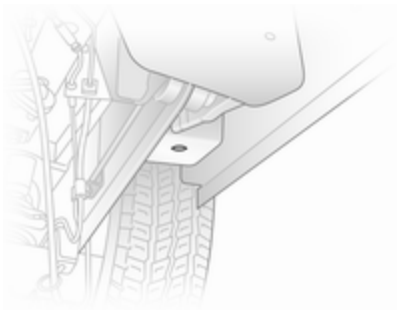

3. Postavite podiznu papučicu dizalice tako da se izdanak na vrhu nalazi ispod rupe za dizalicu koja je najbliža kotaču koji se zamjenjuje.

Provjerite da je dizalica pravilno pozicionirana. Podnožje dizalice mora biti na podlozi točno ispod rupe za dizalicu tako da se spriječi klizanje.

4. Postavite ključ na dizalicu i podignite vozilo zakretanjem ključa dok se kotač ne podigne sa podloge.
5. U potpunosti odvijte vijke kotača zakretanjem suprotno od kazaljki na satu i obrišite ih krpom.

Postavite vijke kotača negdje gdje se navoji neće zaprljati.

6. Zamijenite kotač.
Rezervni kotač ⇨ 199.
7. Postavite vijke kotača.
8. Spustite vozilo i uklonite dizalicu.
9. Unakrsno zategnite svaki vijak kotača pomoću ključa za kotače. Provjerite je li ključ sigurno postavljen. Ključ se treba okretati u smjeru kazaljki na satu za zatezanje vijaka. Okrenite ključ, ako je potrebno.

Moment zatezanja je 160 Nm.

10. Zamijenite poklopac kotača tako da pritom osigurate da je otvor ventila na poklopcu kotača poravnat s ventilom gume prije ugradnje.

Napomena

Ako je primjenjivo, ugradite vijke za zaštitu od krađe uz ventil gume (u suprotnom možda nećete moći ponovno namjestiti poklopac kotača).

11. Zamijenjeni kotač ⇨ 199 i alat vozila spremite ⇨ 189.
12. Novi kotač balansirajte na vozilu.
Provjerite tlak u montiranoj gumi ⇨ 219.
Provjerite zatezni moment vijka kotača.

Oštećenu gumu obnovite ili popravite što je prije moguće.

Rezervni kotač

Neka vozila su opremljena kitom za popravak gume umjesto rezervnim kotačem ⇨ 195.

Rezervni kotač se može klasificirati kao privremeni rezervni kotač ovisno o veličini u usporedbi s drugim ugrađenim kotačima i propisima zemlje. U tom slučaju vrijedi

dopuštena maksimalna brzina, čak i ako oznaka na rezervnom kotaču to ne pokazuje.

Oprez

Korištenje rezervnog kotača koji je manji od ostalih kotača ili u kombinaciji sa zimskim gumama može utjecati na vozne osobine. Oštećenu gumu zamijenite što je prije moguće.

Možda će biti potrebno podići vozilo dizalicom kako bi omogućili pristup kotaču kod natovarenog vozila s praznom stražnjom gumom.

Zamjena kotača ⇨ 198.

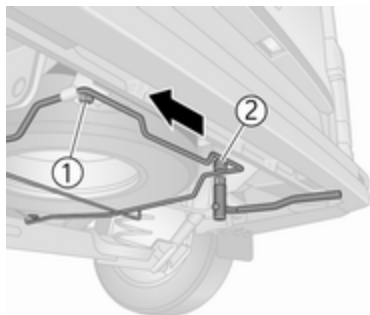

Rezervni kotač je montiran ispod stražnjeg podvozja i može se učvrstiti korištenjem sigurnosnog vijka koji se može ukloniti samo isporučenom prirubnicom vijka kotača.

Alat vozila ⇨ 189.

⚠ Upozorenje

Zbog težine rezervnog kotača, budi pažljivi pri otpuštanju nosača rezervnog kotača. Nemojte do kraja odviti vijak 1.

Rezervni kotač pridržite prikladnim predmetom kako bi spriječili slučajno padanje kad se odvijaju vijci nosača – opasnost od ozljeda!

Za oslobađanje nosača rezervnog kotača, potpuno izvadite vijak 2, a zatim otpustite vijek 1, pazeći pritom da ga ne odvijete do kraja. Zatim pomičite nosač rezervnog kotača gore-dolje i od jedne strane na drugu stranu, sve dok se vijak 1 ne oslobodi, pa spustite sklop nosača.

Pri stavljanju kotača pazite da je nosač rezervnog kotača pravilno postavljen prije zatezanja vijaka.

Ljetne i zimske gume

Ako koristite zimske gume, rezervni kotač može imati ljetnu gumu.

Ako koristite rezervni kotač s ljetnom gumom: može se odraziti na upravljivost vozila, posebice na klizavost površini ceste.

Gume sa smjerom okretanja

Gume s unaprijed određenim smjerom okretanja ugrađuju se s propisanim smjerom okretanja. Smjer okretanja raspoznat ćete po simbolu (primjerice strelica) koji se nalazi s bočne strane gume.

Sljedeće vrijedi za gume ugrađene u suprotnom smjeru od okretanja:

- Može utjecati na vozne osobine. Zamijenite ili popravite neispravnu gumu što prije i vratite je nazad na vozilo umjesto rezervnog kotača.
- Ne vozite brže od 80 km/h.
- Vozite posebice pažljivo na mokrim i snijegom pokrivenim površinama ceste.

Pokretanje kablovima

Pokretanje spojnim kablom

Ne pokrećite motor korištenjem punjača akumulatora.

Motor vozila s ispražnjenim akumulatorom može se pokrenuti pomoću kabela za pokretanje i akumulatora drugog vozila.

Upozorenje

Budite iznimno pažljivi kad vršite pokretanje kablovima. Svako odstupanje od sljedećih uputa može uzrokovati ozljede ili oštećenja koja mogu nastati uslijed eksplozije akumulatora, kao i oštećenja električnih sustava u oba vozila.

Upozorenje

Izbjegavajte kontakt akumulatora s očima, kožom, tkaninama i obojanim površinama. Tekućina

sadrži sumpornu kiselinu koja pri izravnom kontaktu uzrokuje ozljede i oštećenja.

- Nikada ne izlažite akumulator otvorenom plamenu ili iskrama.
- Ispražnjeni akumulator vozila se može smrznuti već pri temperaturi od 0 °C. Prije spajanja kabela za pokretanje odmrznite akumulator.
- Pri radu s akumulatorom zaštitite oči i koristite zaštitnu odjeću.
- Koristite pomoćni akumulator istog napona (12 V). Njegov kapacitet (Ah) ne smije biti znatno manji od ispražnjenog akumulatora.
- Koristite kablove za pokretanje s izoliranim štikaljkama i promjera najmanje 16 mm² (25 mm² za diesel motore).
- Ispražnjeni akumulator vozila ne odspajajte iz strujnog kruga vozila.
- Isključite sve nepotrebne električne potrošače.

- Za vrijeme postupka pokretanja ne naginjte se iznad akumulatora.
- Ne dozvolite da se polne stezaljke jednog kabela dotiču sa stezaljkama drugog kabela.
- Vozila ne smiju doći u kontakt jedno s drugim tijekom postupka pokretanja kablovima.
- Zategnite parkirnu kočnicu, mjenjač u praznom hodu.
- Otvorite zaštitne čepove pozitivnog priključka oba akumulatora.

Lijevak se nalazi u prtljažniku.

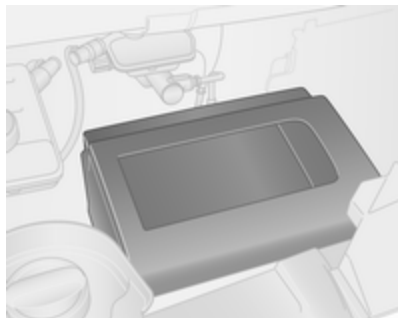

Uklonite poklopac za pristup akumulatoru.

Napomena

Ako je prisutan, dodatni akumulator se automatski spaja na glavni akumulator vozila samo kada motor radi. Ne trebate ga ručno odvajati prije pokretanja vozila kablovima.

Akumulator vozila ⇨ 174.

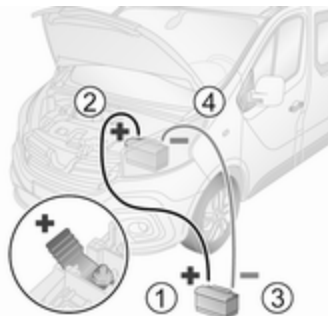

Redoslijed spajanja kablova:

1. Spojite crveni kabel na pozitivni terminal (1) pomoćnog akumulatora.
2. Spojite drugi kraj crvenog voda na pozitivni priključak (2) ispražnjenog akumulatora vozila.

3. Spojite crni kabel na negativni terminal (3) pomoćnog akumulatora.
4. Spojite drugi kraj crnog kabela na točku mase vozila (4), kao što je blok motora ili vijak nosača motora. Spojite što je dalje moguće od ispražnjenog akumulatora vozila, ipak najmanje 60 cm.

Kablove postavite tako da ih ne može zahvatiti neki od pokretnih dijelova motora.

Za pokretanje motora:

1. Pokrenite motor vozila postupkom pokretanja kablovima.
2. Nakon pet minuta, pokrenite drugi motor. Pokušaji pokretanja motora ne smiju trajati dulje od 15 sekundi i to u razmacima od 1 minute.
3. Pustite da oba motora rade približno 3 minute u praznom hodu s priključenim kablovima.

4. Uključite električne potrošače (npr. prednja svjetla, grijanje stražnjeg prozora) na vozilu koje se pokreće kablovima.
5. Pri skidanju kablova postupite točno suprotnim redoslijedom.

Vuča

Vučenje vozila

Karika za vuču je spremljena s alatom vozila ↻ 189.

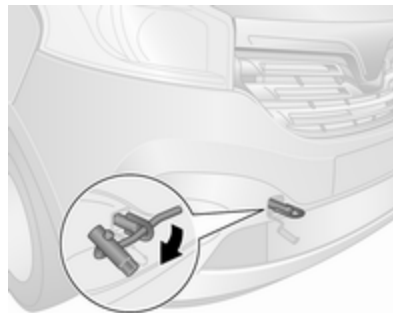

Prikladnim alatom oslobodite poklopac.

Uvijte ušicu za vuču u smjeru kazaljke sata u prednju točku za vuču i zategnite je do kraja pomoću ključa za kotač.

Pričvrstite uže za vuču - ili još bolje šipku za vuču - na kariku za vuču, nikada za odbojnik i dijelove prednjeg ovjesa.

Oprez

Nemojte vući vozilo od iza. Prednja ušica za vuču smije se koristiti jedino za vuču, a ne za vraćanje vozila.

Oprez

Aktivirajte brave za dijete na stražnjim vratima ako su stražnja sjedala zauzeta.

Brave za dijete ↻ 31.

Uključite paljenje radi omogućenja rada zaustavnih svjetala, sirene i brisača vjetrobrana te lagano pomaknite kolo upravljača kako biste oslobodili bravu kola upravljača.

Napomena

Ovisno o verziji, možda je potrebno uključiti motor radi omogućenja rada zaustavnih svjetla.

Ručicu mjenjača pomaknite u prazan hod.

Otpustite parkirnu kočnicu.

Oprez

Lagano krenite. Izbjegavajte trzaje. Velike vučne sile mogu oštetiti vozilo.

Kad motor ne radi, potrebna je znatno veća sila za kočenje i upravljanje.

Uključite sva pokazivače smjera ⇨ 112.

Kako biste spriječili ulaz ispušnih plinova iz vučnog vozila u putnički prostor, uključite sustav recirkulacije zraka ⇨ 118 i zatvorite prozore.

Zatražite pomoć radionice.

Nakon vuče, odvijte kariku za vuču i zamijenite poklopac.

Vučenje nekog drugog vozila

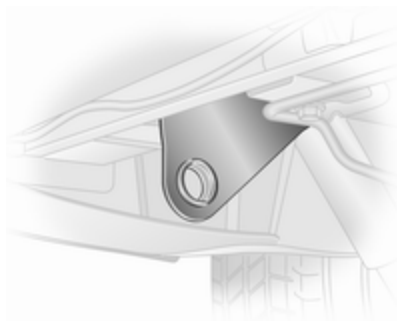

Fiksna vučna kuka se nalazi ispod stražnjeg odbojnika, na lijevoj strani vozila.

Pričvrstite uže za vuču - ili još bolje šipku za vuču - na kariku za vuču, nikad za stražnju osovinu i dijelove ovjesa.

Stražnja karika za vuču se smije koristiti samo za vuču a ne za izvlačenje vozila.

Oprez

Lagano krenite. Izbjegavajte trzaje. Velike vučne sile mogu oštetiti vozilo.

Kuka prikolice ⇨ 165.

Njega izgleda

Njega vanjštine

Brave

Brave su tvornički namazane visoko kvalitetnom mašću za cilindre brava. Koristite sredstvo za odmrzavanje samo kada je neophodno, jer to uklanja mast i utječe na funkciju brave. Nakon upotrebe sredstva za odmrzavanje, obratite se radionici radi podmazivanja brava.

Pranje

Boja vašeg vozila izložena je utjecaju okoliša pa zbog toga redovito perite vozilo.

Kod korištenja automatskih praonica vozila, preporučujemo onu s tekstilnim četkama i programom bez aditiva na bazi voska. Ograničenja za dijelove karoserije prekrivene filmom ili mat lakirane ili dekorativne trake, pogledajte "Poliranje i zaštita voskom".

Nikada ne koristite mlaznicu s parom ili čistač s visokotlačnim mlazom za motorni prostor.

Obojane dijelove vozila redovito obrađujte voskom.

Ptičji izmet, mrtve insekte, smolu, pelud i sl. odmah očistite, budući da sadrže agresivne sastojke koji mogu oštetiti lak.

Ako koristite autopraonicu, ponašajte se prema uputama proizvođača autopraonice. Brisače vjetrobrana i brisač stražnjeg prozora morate isključiti, a vanjske retrovizore morate sklopiti. Uklonite antenu i vanjsku opremu kao što su krovni nosači itd.

Ako vozilo perete ručno, pazite da su unutrašnje strane blatobrana dobro isprane.

Očistite rubove i preklape na otvorenim vratima i poklopcu motora kao i područja koja oni pokrivaju.

Svijetle metalne profile čistite otopinom za čišćenje, odobrenom za aluminij, kako biste izbjegli oštećenje.

Oprez

Uvijek upotrebljavajte sredstvo za čišćenje pH vrijednosti od četiri do devet.

Ne upotrebljavajte sredstva za čišćenje na vrućim površinama.

Vozilo temeljito isperite i obrišite kožnom krpom. Kožnu krpnu češće isperite. Za lakirane i za prozorske površine koristite različite kožne krpe: ostaci voska na staklima smanjuju vidljivost.

Za podmazivanje šarki svih vrata obratite se radionici.

Za uklanjanje mrlja od katrana ne koristite tvrde predmete. Na lakiranim površinama koristite sprej za uklanjanje katrana.

Vanjska svjetla

Poklopci prednjih i drugih svjetala izrađeni su od plastike. Ne koristite abrazivna ili nagrizajuća sredstva, strugalo za led, te ih ne čistite dok su suhi.

Poliranje i zaštita voskom

Vozilo redovito zaštitite voskom (barem kada voda više ne stvara kuglice). U suprotnom, lak će se isušiti.

Poliranje je potrebno samo ako je lak matirao ili ako su se za njega uhvatile tvrde supstance.

Sredstvo za poliranje sa silikonom stvara zaštitni sloj, te nije potrebno konzerviranje.

Nelakirane plastične dijelove karoserije ne tretirajte voskom ili sredstvima za poliranje.

Dijelove karoserije zaštićene mat filmom ili dekorativne trake ne smijete polirati, radi izbjegavanja svjetlucanja. Ne koristite programe s vrućim voskom u automatskim praonicama automobila ako je vozilo opremljeno tim dijelovima.

Mat lakirane dekorativne dijelove, na primjer poklopac kućišta ogledala, ne smijete polirati. U suprotnom, ti će dijelovi postati blistavi ili će se boja otopiti.

Prozori i metlice brisača

Isključite brisače prije rukovanja u području njihovog gibanja.

Prikladna je meka krpa bez vlakana ili koža za staklo uz primjenu sredstva za čišćenje prozora i odstranjivača insekata.

Prilikom čišćenja stražnjeg stakla s unutarnje strane, obavezno brišite paralelno s grijaćim elementima kako ih ne biste oštetili.

Za mehaničko odstranjivanje leda upotrebljavajte uobičajeno strugalo za led oštih rubova. Strugalo čvrsto pritisnite uz staklo, kako ispod strugala ne bi dospjela prljavština koja može oštetiti staklo (ogrebotine).

Skinite čestice prljavštine sa zamazanih metlica pomoću mekane krpe i sredstva za čišćenje prozora. Jednako tako, s prozora uklonite sve naslage poput voska, ostataka insekata i sličnog.

Naslage leda, prljavština i neprekidno brisanje suhih prozora oštetit će ili čak uništiti metlice brisača.

Kotači i gume

Ne koristite uređaje za čišćenje mlazom pod visokim tlakom.

Naplatke očistite pH neutralnim sredstvom za čišćenje kotača.

Naplaci su lakirani i mogu se njegovati istim sredstvima kao i karoserija.

Oštećenja laka

Manja oštećenja laka popravite olovkom za retuširanje prije stvaranja korozije. Za popravak većih oštećenja ili područja s korozijom kontaktirajte radionicu.

Podvozje

Neka područja podvozja vozila imaju PVC presvlaku dok druga kritična područja imaju dugotrajnu presvlaku od zaštitnog voska.

Nakon pranja podvozja, provjerite podvozje i ako je potrebno zaštitite ga voskom.

Materijali od bitumena / gume mogu oštetiti PVC sloj. Radove na podvozju izvršite u radionici.

Prije i nakon zime, operite podvozje i provjerite sloj zaštitnog voska.

Oprema za vuču

Ne čistite motku kuke za vuču mlazom pare ili mlazom pod visokim tlakom.

Njega unutrašnjosti

Unutrašnji prostor i presvlake

Unutrašnjost vozila, uključujući ploču s instrumentima i obloge, čistite samo suhom krpom ili sredstvom za čišćenje unutrašnjosti.

Sve kožne presvlake brišite čistom vodom i mekom krpom. U slučaju da je presvlaka jako zaprljana, koristite sredstvo za njegu kože.

Ploču s instrumentima i zaslone treba čistiti samo mekanom vlažnom krpom. Po potrebi upotrijebite blagu otopinu sa sapunom.

Presvlake od tkanine čistite pomoću usisavača i četke. Uklonite mrlje sredstvom za čišćenje presvlaka.

Tkanine u boji mogle bi izgubiti boju. Tako biste mogli dobiti vidljive razlike u boji, posebno kod svijetlih presvlaka. Mrlje koje se mogu ukloniti i mjesta na kojima se boja izbljedita trebalo bi čim prije očistiti.

Sigurnosne pojaseve čistite mlakom vodom ili sredstvom za čišćenje unutrašnjosti.

Oprez

Zakačite čičak trake (Velcro) jer otvorene čičak trake na odjeći mogu oštetiti presvlaku sjedala. Isto vrijedi i za odjeću s oštrim predmetima, kao što su patentni zatvarači ili pojasevi ili jeans s čavličima.

Plastični i gumeni dijelovi

Plastični i gumeni dijelovi se mogu očistiti istim sredstvom za čišćenje korištenim za karoseriju. Ako je potrebno koristite sredstvo za čišćenje unutrašnjosti. Ne koristite nijedno drugo sredstvo. Posebice izbjegavajte razrjeđivače i benzin. Ne koristite uređaje za čišćenje mlazom pod visokim tlakom.

Servis i održavanje

Opće napomene	208
Servisne informacije	208
Preporučene tekućine, sredstva za podmazivanje i dijelovi	210
Preporučene tekućine i sredstva za podmazivanje	210

Opće napomene

Servisne informacije

Da bi Vaš automobil uvijek ispravno radio, ostao siguran u prometu i zadržao svoju vrijednost, važno je da se svi poslovi održavanja navedeni u servisnoj knjižici obavljaju u intervalima kako su navedeni.

Detaljan, najnoviji plan servisa za vozilo je dostupan u radionici.

Servisni zaslon ⇨ 93.

Oznaka motora ⇨ 213.

Europski servisni intervali

Održavanje Vašeg vozila je potrebno svakih 40.000 km ili nakon dvije godine, što god prije nastupi, osim ako je na zaslonu servisa naznačeno drugačije.

Kraći servisni interval može vrijediti u slučaju većih opterećenja vozila, kao primjerice kod vozila taksi službe ili policijskih vozila.

Europski plan servisa vrijedi za sljedeće zemlje:

Andora, Austrija, Belgija, Danska, Estonija, Finska, Francuska, Grčka, Grenland, Hrvatska, Island, Irska, Italija, Latvija, Lihtenštajn, Litva, Luksemburg, Mađarska, Nizozemska, Norveška, Njemačka, Poljska, Portugal, Republika Češka, Slovačka, Slovenija, Španjolska, Švedska, Švicarska, Velika Britanija.
Servisni zaslon ⇨ 93.

Međunarodni servisni intervali

Izrael:

Održavanje Vašeg vozila je potrebno svakih 40.000 km ili nakon dvije godine, što god prije nastupi, osim ako je na zaslonu servisa naznačeno drugačije.

Albanija, Bosna i Hercegovina, Kosovo, Makedonija, Crna Gora, Srbija:

Održavanje Vašeg vozila je potrebno svakih 30.000 km ili nakon dvije godine, što god prije nastupi, osim ako je na zaslonu servisa naznačeno drugačije.

Rumunjska, Bugarska, Moldavija, Cipar:

Održavanje Vašeg vozila je potrebno svakih 30.000 km ili nakon jedne godine, što god prije nastupi, osim ako je na zaslonu servisa naznačeno drugačije.

Turska:

Održavanje Vašeg vozila je potrebno svakih 20.000 km ili nakon jedne godine, što god prije nastupi, osim ako je na zaslonu servisa naznačeno drugačije.

Maroko, Južna Afrika, Rusija, Ukrajina, Bjelorusija, Kazahstan:

Održavanje Vašeg vozila je potrebno svakih 15.000 km ili nakon jedne godine, što god prije nastupi, osim ako je na zaslonu servisa naznačeno drugačije.

Alžir, Tunis, Malta, Singapur:

Održavanje Vašeg vozila je potrebno svakih 10.000 km ili nakon jedne godine, što god prije nastupi, osim ako je na zaslonu servisa naznačeno drugačije.

Egipat:

Održavanje Vašeg vozila je potrebno svakih 8.000 km ili nakon jedne godine, što god prije nastupi, osim ako je na zaslonu servisa naznačeno drugačije.

Teški radni uvjeti postoje ako se jedna ili više sljedećih okolnosti događaju učestalo: Hladno pokretanje, rad sa čestim zaustavljanjima i kretanjima, vuča prikolice, vožnja po brdovitom terenu, vožnja po lošim i pjeskovitim površinama cesta, povećano zagađenje zraka, prisustvo lebdećeg pijeska i visoki sadržaj prašine, vožnja na velikoj nadmorskoj visini i velike promjene temperature. Pod tim teškim radnim uvjetima, određeni servisni rad može biti potreban češće od redovnog servisnog intervala. Servisni zaslon ⇨ 93.

Potvrde

Potvrda servisa se bilježi u Servisnoj i jamstvenoj knjižici. Servisna radionica upisuje datum i kilometražu i potvrđuje žigom i potpisom.

Provjerite je li Servisna i jamstvena knjižica pravilno ispunjena, jer je dokaz kontinuiranog servisiranja neophodan za zadovoljavanje uvjeta jamstva ili zahtjeva dobre volje, a također je i korisno prilikom prodaje vozila.

Servisni zaslon

Servisni interval se temelji na nekoliko parametara ovisno o uporabi.

Servisni zaslon, smješten u vozačevom informacijskom centru, pokazuje kada je na redu sljedeći servis. Zatražite pomoć radionice.

Servisni zaslon ⇨ 93.

Preporučene tekućine, sredstva za podmazivanje i dijelovi

Preporučene tekućine i sredstva za podmazivanje

Koristite jedino proizvode koji zadovoljavaju preporučene specifikacije.

⚠ Upozorenje

Radni materijali su opasni i mogu biti otrovni. Rukujte pažljivo. Obratite pažnju na informacije navedene na spremnicima.

Motorno ulje

Motorno ulje je označeno prema svojoj kvaliteti i viskozitetu. Kvaliteta je važnija od viskoziteta kada birate koje ćete motorno ulje koristiti. Kvaliteta ulja osigurava npr. čistoću motora, zaštitu od trošenja i kontrolu starenja ulja, dok klasa viskoziteta daje informaciju o debljini uljnog filma u temperaturnom području.

Dexos je najnovija kvaliteta motornog ulja koja pruža optimalnu zaštitu za dizel motore. Ako nije dostupno, moraju se koristiti druga motorna ulja navedenih kvaliteta.

Odaberite prikladno motorno ulje temeljem njegove kvalitete i sukladno minimalnoj temperaturi okoline ⇨ 214.

Nadolijevanje motornog ulja

Oprez

U slučaju prolivenog ulja, obrišite ga i propisno zbrinite.

Motorna ulja raznih proizvođača i marki se mogu miješati sve dok su u skladu sa zahtijevanom kvalitetom i viskozitetom motornog ulja.

Odaberite prikladno motorno ulje temeljem njegove kvalitete i sukladno minimalnoj temperaturi okoline ⇨ 214.

Dodatni aditivi za motorno ulje

Korištenje dodatnih aditiva za motorna ulja može prouzročiti oštećenje i bezvrijediti jamstvo.

Klase viskoziteta motornog ulja

SAE klasa viskoziteta daje informaciju o debljini uljnog filma.

Multigrade ulje označavaju dvije oznake, na primjer SAE 5W-30. Prva oznaka, nakon koje slijedi slovo W, označava viskozitet niske temperature dok se druga oznaka odnosi na viskozitet visoke temperature.

Odaberite odgovarajuću klasu viskoziteta ovisno o minimalnoj temperaturi okoline ⇨ 214.

Sve preporučene kvalitete viskoziteta prikladne su za korištenje pri visokim vanjskim temperaturama.

Rashladno sredstvo i antifriz

Upotrebljavajte isključivo dugovječnu rashladnu tekućinu s antifrizom i bez silikata (LLC) koja je odobrena za vozilo. Kontaktirajte radionicu.

Sustav je tvornički napunjen rashladnim sredstvom za izvanrednu zaštitu od korozije i smrzavanja do približno -28 °C. Ova koncentracija se treba održavati tijekom cijele godine. Korištenje dodatnih aditiva za

rashladno sredstvo namijenjeno za dodatnu zaštitu od korozije ili za brtvljenje manjih istjecanja može prouzročiti probleme u radu. Odgovornost za posljedice zbog korištenja dodatnih aditiva za rashladno sredstvo će biti odbijena.

Tekućina za pranje

Koristite samo tekućinu za pranje odobrenu za vozilo kako biste spriječili oštećenja metlica brisača, laka, plastičnih i gumenih dijelova. Kontaktirajte radionicu.

Tekućina za kočnice

Tijekom vremena, tekućina za kočnice upija vlagu koja će smanjiti efikasnost kočnica. Stoga je tekućinu za kočnice potrebno zamijeniti u navedenom intervalu.

AdBlue

Upotrebljavajte samo AdBlue za smanjenje dušičnih oksida u ispušnim plinovima ↗ 142.

Tehnički podaci

Identifikacija vozila	212
Identifikacijski broj vozila	212
Identifikacijska pločica	213
Identifikacija motora	213
Podaci vozila	214
Preporučene tekućine i maziva	214
Dimenzije vozila	215
Količine	218
Tlak u gumama	219

Identifikacija vozila

Identifikacijski broj vozila



Identifikacijski broj vozila je vidljiv kroz vjetrobran.

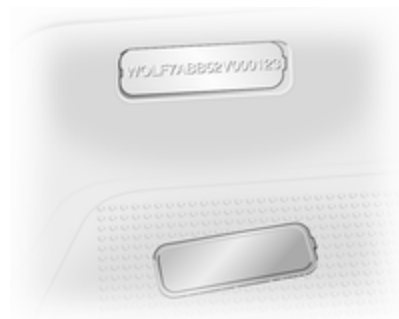

Identifikacijski broj vozila (VIN) nalazi se i ispod plastičnog poklopca na pragu desnih vrata.

Identifikacijska pločica



Identifikacijska pločica nalazi se na stupu prednjih desnih vrata.

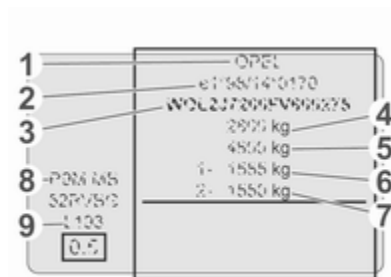

Podaci na identifikacijskoj pločici:

- 1 : Proizvođač
- 2 : Broj odobrenja
- 3 : Identifikacijski broj vozila
- 4 : Najveća dopuštena masa vozila u kg
- 5 : Najveća dopuštena kombinirana masa u kg
- 6 : Maksimalno dozvoljeno opterećenje prednje osovine u kg
- 7 : Maksimalno dozvoljeno opterećenje stražnje osovine u kg
- 8 : Kodiranje motora
- 9 : Podaci specifični za vozilo ili specifični za državu

Napomena

Identifikacijska pločica na vašem vozilu može se razlikovati od pokazane ilustracije.

Opterećenje prednje i stražnje osovine zajedno ne smije prekoračiti najveću dopuštenu masu.

Masa vozila spremnog za vožnju ovisi o specifikaciji vozila, primjerice o dodatnoj opremi i priboru. Pogledajte EEC Izjavu o sukladnosti koja vam je

isporučena s vozilom ili u drugim nacionalnim dokumentima za registraciju vozila.

Tehnički podaci su određeni u sukladnosti s EU normama. Zadržavamo pravo izmjene. Podaci u dokumentima vozila uvijek imaju prednost pred podacima u ovom priručniku.

Identifikacija motora

Vivaro ima dizelske motore s četiri cilindra i zapreminom od 1598 cm³. Identifikacijski kod motora počinje s R9M, a identificira snagu i kategoriju emisije otrovnih plinova. On je dio identifikacijske pločice i utisnut je na bloku motora.

Za više tehničkih podataka, pogledajte EEC Izjavu o sukladnosti koja vam je isporučena s vozilom ili u drugim nacionalnim dokumentima za registraciju vozila.

Uz pomoć identifikacijskog broja vozila (VIN) moguće je odrediti i tip motora koji je ugrađen u Vaše vozilo. Dodatne informacije potražite u radionici.

Podaci vozila**Preporučene tekućine i maziva****Potrebna kvaliteta motornog ulja****Kvaliteta motornog ulja: Europa****dexos 2** ✓

Za zemlje s međunarodnim servisnim intervalom ⇨ 208, možete koristiti kvalitete ulja navedene ispod:

Kvaliteta motornog ulja: Međunarodni**dexos 2** ✓

ACEA C3 ✓

motori s filtrom krutih čestica

ACEA A3/B4 ✓

motori bez filtra krutih čestica

Klase viskoziteta motornog ulja**Temperatura okoline**do -25 °C SAE 0W-30 ili
SAE 0W-40SAE 5W-30 ili
SAE 5W-40ispod
-25 °C SAE 0W-30 ili
SAE 0W-40

Dimenzije vozila

Tip	Van		Combi		Dupla kabina		Platform cab
	L1	L2	L1	L2	L1	L2	L2
Razmak osovina							
Duljina [mm]	4999	5399	4999	5399	4999	5399	5248
Širina bez vanjskih retrovizora [mm]	1956	1956	1956	1956	1956	1956	1955
Širina s dva vanjska retrovizora [mm]	2283	2283	2283	2283	2283	2283	2283
Visina - neopterećen (bez antene) [mm]							
H1	1971	1967	1970	1970	1971	1967	1971
H2	2493	2493	–	–	–	–	–
Međuosovinski razmak [mm]	3098	3498	3098	3498	3098	3498	3498

Dimenzije teretnog prostora

Van	L1		L2	
	H1	H2	H1	H2
Visina krova				
Maksimalna visina otvora stražnjih vrata [mm]	1295	1818	1295	1818
Širina otvaranja stražnjih vrata (na podu) [mm]	1391	1391	1391	1391
Maksimalna visina teretnog prostora [mm]	1387	1913	1387	1913
Maksimalna širina tovarnog prostora [mm]	1662	1662	1662	1662
Širina između blatobrana kotača [mm]	1268	1268	1268	1268

216 Tehnički podaci

Van	L1		L2	
	H1	H2	H1	H2
Visina krova				
Maksimalna duljina poda utovarnog prostora [mm]	2537	2537	2937	2937
Maksimalna duljina poda utovarnog prostora - do suvozačevog prostora za noge (s mogućnošću provlačenja tereta ispod sjedala) [mm]	3815	3815	4150	4150
Širina otvora kliznih bočnih vrata [mm]	1229	1229	1229	1229
Širina otvora kliznih bočnih vrata - na 100 mm od poda [mm]	1030	1030	1030	1030
Visina otvora kliznih bočnih vrata [mm]	1284	1284	1284	1284

Combi	L1	L2
Maksimalna visina otvora stražnjih vrata [mm]	1295	1295
Širina otvaranja stražnjih vrata (na podu) [mm]	1391	1391
Maksimalna visina teretnog prostora [mm]	1369	1369
Maksimalna širina tovarnog prostora [mm]	1662	1662
Širina između blatobrana kotača [mm]	1268	1268
Maksimalna duljina poda utovarnog prostora - s vratima prtljažnika [mm]	736 / 1620 ¹⁾	1136 / 2020 ¹⁾
Maksimalna duljina poda utovarnog prostora - sa stražnjim vratima [mm]	765 / 1679 ¹⁾	1165 / 2079 ¹⁾
Širina otvora kliznih bočnih vrata [mm]	1229	1229

Combi	L1	L2
Širina otvora kliznih bočnih vrata - na 100 mm od poda [mm]	1030	1030
Visina otvora kliznih bočnih vrata [mm]	1284	1284

1) Ovisno o redu sjedala.

Dupla kabina	L1	L2
Maksimalna visina otvora stražnjih vrata [mm]	1320	1320
Širina otvaranja stražnjih vrata (na podu) [mm]	1391	1391
Maksimalna visina teretnog prostora [mm]	1387	1387
Maksimalna širina tovarnog prostora [mm]	1662	1662
Širina između blatobrana kotača [mm]	1268	1268
Maksimalna duljina poda utovarnog prostora [mm]	2000	2400
Maksimalna duljina poda utovarnog prostora - iza stražnjih sjedala [mm]	1370	1770
Širina otvora kliznih bočnih vrata [mm]	1229	1229
Širina otvora kliznih bočnih vrata - na 100 mm od poda [mm]	1030	1030
Visina otvora kliznih bočnih vrata [mm]	1284	1284

Količine

Spremnik goriva

Spremnik goriva, nominalni kapacitet [l] 80

Spremnik sredstva AdBlue

AdBlue, nominalni kapacitet [l] 22,5

Tlak u gumama

Gume	Prednje [kPa/bar] (psi)	Stražnje [kPa/bar] (psi)
195/75 R16 C 107/105T, 205/65 R16 C 107/105T	380/3,8 (55)	420/4,2 (61)
215/65 R16 C 106/104T, 215/65 R16 C 107/105T	310/3,1 (45)	340/3,4 (49)
215/60 R17 C 109/107T	350/3,5 (51) ²⁾	390/3,9 (57) ³⁾

2) Combi: 320/3.2 (46) za vožnju izvan autocesta.

3) Combi: 350/3.5 (51) za vožnju izvan autocesta.

Informacije stranke

Informacije stranke	220
Izjava o sukladnosti	220
REACH	224
Registrirani zaštitni znakovi	224
Bilježenje i tajnost podataka vozila	224
Snimači podataka događaja	224
Identifikacija radijske frekvencije (RFID)	227

Informacije stranke

Izjava o sukladnosti

Sustavi radijskog prijenosa

Ovo vozilo ima sustave koji odašilju i / ili primaju radio valove podložne Direktivi 2014/53/EU. Proizvođači ispod navedenih sustava daju izjavu o sukladnosti s Direktivom 2014/53/EU. Puni tekst EU Izjave o sukladnosti za svaki sustav je dostupan na sljedećoj internetskoj adresi: www.opel.com/conformity.

Uvoznik je
Opel / Vauxhall, Bahnhofspatz,
65423 Ruesselsheim am Main,
Germany.

Odašiljač elektroničkog ključa

Continental Automotive
1 Rue de Clairefontaine, 78120
Rambouillet, France
Radna frekvencija: 433 MHz
Maksimalni izlaz: 10 mW ERP

Blokada motora

Visteon Electronics
04 Rue Nelson Mandela, Zone
Industrielle Borj Cedria, 2055 Bir El
Bey, Tunisia

Radna frekvencija: 125 kHz

Maksimalni izlaz:
42 dBμA/m na 10 m

Blokada motora

Continental Automotive
1 Rue de Clairefontaine, 78120
Rambouillet, France
Radna frekvencija: 125 kHz
Maksimalni izlaz:
42 dBμA/m na 10 m

IntelliLink Touch

Continental Automotive
1 Rue de Clairefontaine, 78120
Rambouillet, France
Radna frekvencija: N/A
Maksimalni izlaz: N/A

NAVI 50 IntelliLink / NAVI 80 IntelliLink

LG Electronics

LG Electronics European Shared Service Center B.V., Krijgsman 1, 1186 DM Amstelveen, The Netherlands

Radna frekvencija: 2,4 GHz

Maksimalni izlaz: 100 mW EIRP

Navigacijski modul

TomTom Int'l BV

De Ruijterkade 154, 1011 AC Amsterdam, The Netherlands

Radna frekvencija: 2,4 GHz

Maksimalni izlaz: 100 mW EIRP

Prijamnik daljinskog upravljača parkirnog grijača

Eberspaecher Climate Control Systems GmbH & Co. KG

Eberspaecherstrasse 24, 73730 Esslingen, Germany

Radna frekvencija: N/A

Maksimalni izlaz: N/A

Odašiljač daljinskog upravljača parkirnog grijača

Eberspaecher Climate Control Systems GmbH & Co. KG

Eberspaecherstrasse 24, 73730 Esslingen, Germany

Radna frekvencija: 434,6 MHz

Maksimalni izlaz: 10 dBm

Upravljačka jedinica telematike

Continental Automotive

1 Rue de Clairefontaine, 78120 Rambouillet, France

Radna frekvencija: 2400 - 2483,5 MHz

Maksimalni izlaz: 100 mW EIRP

R16 / R16 BT USB / CD18 BT USB

Visteon Electronics

04 Rue Nelson Mandela, Zone Industrielle Borj Cedria, 2055 Bir El Bey, Tunisia

Radna frekvencija: 2,4 GHz

Maksimalni izlaz: 100 mW EIRP

Odašiljač daljinskog upravljača

Visteon Electronics

04 Rue Nelson Mandela, Zone Industrielle Borj Cedria, 2055 Bir El Bey, Tunisia

Radna frekvencija: 433 MHz

Maksimalni izlaz: 10 mW ERP

Prijamnik daljinskog upravljača

Visteon Electronics

04 Rue Nelson Mandela, Zone Industrielle Borj Cedria, 2055 Bir El Bey, Tunisia

Radna frekvencija: 433 MHz

Maksimalni izlaz: 10 mW ERP

Zaslona kamera okrenuta prema natrag

Ficosa International

Gran Via de Carles III, 98, 08028 Barcelona, Spain

Radna frekvencija (MHz)	Maksimalni izlaz (dBm)
-------------------------	------------------------

824 - 894	39
-----------	----

880 - 960	39
-----------	----

1710 - 1880	36
-------------	----

1850 - 1890	33
-------------	----

Telematički modul

Masternaut International

4 Rue Charles Cros, 27400 Louviers,
France

Radna frekvencija (MHz)	Maksimalni izlaz (dBm)
-------------------------------	---------------------------

900	33
-----	----

1800	30
------	----

Kontrola tlaka u gumama

Schrader Electronics

Trooperslane Industrial Estate, 2
Meadowbank Rd, Carrickfergus
BT38 8YF, United Kingdom

Radna frekvencija: 433 MHz

Maksimalni izlaz: 10 mW ERP

Sustavi radara

Izjave pojedinih zemalja o sukladnosti
sustava radara nalaze se na sljedećoj
stranici:

European Union

EC Directive: 1999/5/EC
 Manufacturer: Delphi Electronics & Safety
 Model / Type Designation: L2C0038TR
 Description / Intended Use:
 Electronically Scanned Radar (ESR),
 a 76.5GHz adaptive cruise control system
 radar fitted to motor vehicles at vehicle
 manufacture
 Applied Standards:
 47 CFR Part 15
 CEPT ERC Recommendation 70-03
 EN 60950
 EN 301 091
 European Commission Directive
 2006/28/EC

I declare that the product referenced
 above is in compliance with the essential
 requirements and other relevant
 provisions of Directive 1999/5/EC, on the
 approximation of the laws of the member
 states relating to Directive 1999/5/EC.

Brazil

Modelo: L2C0038TR



1071-10-3451



0107897843800248

Este equipamento
 opera em caráter
 secundário, isto é,
 não tem direito a
 proteção contra
 interferência
 prejudicial, mesmo de estações do
 mesmo tipo, e não pode causar
 interferência a sistemas operando em
 caráter primário

Indonesia

14785/POSTEL/2010
 1982

Jordan

Type Approval No.: TRC/LPD/2009/87
 Equipment Type: Low Power Device (LPD)

Malaysia

Approval #: B 05358

Moldova

8526

Morocco

AGREE PAR L'ANRT MAROC
 Numéro d'agrément :
 MR 4838 ANRT 2009
 Date d'agrément : 22/5/2009

Singapore

Complies with
 IDA Standards
 DA105753

South Africa

TA-2009/163
 APPROVED

South Korea

방송통신위원회
 인가번호 : KCC-0809PL200908TR

Taiwan

CCAB09LP4590T3

UAE

TRA
 REGISTERED No:
 0018923/09
 DEALER No:
 DA0047809/10

United States of America and Canada

Model / FCC ID: L2C0038TR IC: 3432A-0038TR

This device complies with Part 15 of the FCC Rules
 and with Industry Canada license-exempt RSS
 standard(s). Operation is subject to the following
 two conditions: (1) This device may not cause
 harmful interference, and (2) This device must
 accept any interference received, including
 interference that may cause undesired operation.

Le présent appareil est conforme aux CNR
 d'industrie Canada applicables aux appareils
 radio exempts de licence. L'exploitation est
 autorisée aux deux conditions suivantes: (1)
 l'appareil ne doit pas produire de brouillage, et
 (2) l'utilisateur de l'appareil doit accepter tout
 brouillage radioélectrique subi, même si le
 brouillage est susceptible d'en compromettre le
 fonctionnement.

Note: Changes or modifications not expressly
 approved by the party responsible for compliance
 could void the user's authority to operate the
 equipment. The term "IC:" before the radio
 certification number only signifies that Industry
 Canada technical specifications were met.

Note: This equipment complies with radiation
 exposure limits set forth for an uncontrolled
 environment. This equipment should be installed
 and operated with minimum distance of 20 cm
 between the radiator and your body.

REACH

Registration, Evaluation, Authorisation and Restriction of Chemicals (REACH) je propis Europske Unije, usvojen za unaprjeđenje zaštite ljudskog zdravlja i okoliša od opasnosti koja može nastupiti pod utjecajem kemikalija. Za više informacija i za pristup sadržaju Članka 33, posjetite www.opel.com/reach.

Registrirani zaštitni znakovi

Apple Inc.

Apple CarPlay™ je zaštitni znak od Apple Inc.

App Store® i iTunes Store® su registrirani zaštitni znakovi tvrtke Apple Inc.

iPhone®, iPod®, iPod touch®, iPod nano®, iPad® i Siri® su registrirani zaštitni znakovi tvrtke Apple Inc.

Bluetooth SIG, Inc.

Bluetooth® je registrirani zaštitni znak od Bluetooth SIG, Inc.

DivX, LLC

DivX® i DivX Certified® su registrirani zaštitni znakovi tvrtke DivX, LLC.

EnGIS Technologies, Inc.

BringGo® je registrirani zaštitni znak od EnGIS Technologies, Inc.

Google Inc.

Android™ i Google Play™ dućan su zaštitni znakovi od Google Inc.

Stitcher Inc.

Stitcher™ je zaštitni znak tvrtke Stitcher, Inc.

Verband der Automobilindustrie e.V.

AdBlue® je registrirani zaštitni znak od VDA.

Bilježenje i tajnost podataka vozila

Snimači podataka događaja

U vaše vozilo su ugrađene elektroničke upravljačke jedinice. Upravljačke jedinice obrađuju podatke primljene od senzora vozila, na primjer, ili koje generiraju sami ili razmjenjuju između sebe. Neke upravljačke jedinice su potrebne za sigurno funkcioniranje vašeg vozila, druge vam pomažu dok vozite (sustavi za pomoć vozaču), dok ostale osiguravaju funkcije za udobnost ili infotainment sustav.

Sljedeće sadrži opće informacije o obradi podataka u vozilu. U važećem vlasničkom priručniku ili u općim uvjetima prodaje pronaći ćete dodatne informacije o tome koji se specifični podaci iz vašeg vozila prenose, pohranjuju i prosljeđuju trećim stranama i za koju svrhu, pod ključnom riječju "Zaštita podataka" koja je usko povezana s referencama za problematične funkcionalne karakteristike. Oni su dostupni i preko interneta.

Operativni podaci u vozilu

Upravljačke jedinice obrađuju podatke za rad vozila.

Ti podatci uključuju, primjerice:

- informacije o stanju vozila (primjerice brzina, kašnjenje kretanja, bočno ubrzanje, brzina okretanja kotača, "prikaz "sigurnosni pojasevi zakopčani")
- stanje okoline (primjerice temperatura, senzor za kišu, senzor udaljenosti)

U pravilu, takvi podatci su nestalni, nisu pohranjeni dulje od radnog ciklusa te se obrađuju samo u samom vozilu. Upravljačke jedinice često uključuju pohranjivanje podataka (uključujući ključ vozila). Uređaj se koristi kako bi informacije o stanju vozila, naprezanju komponenti, zahtjevima za održavanjem te tehničkim događajima i greškama bile dokumentirane privremeno ili trajno.

Ovisno o razini tehničke opreme, pohranjeni podatci su sljedeći:

- radna stanja komponenti sustava (primjerice razina napunjenosti, tlak u gumama, stanje akumulatora)
- kvarovi i neispravnosti u važnim komponentama sustava (primjerice svjetla, kočnice)
- reakcije sustava u posebnim voznim situacijama (primjerice aktiviranje zračnog jastuka, pokretanje sustava kontrole stabilnosti)
- informacije o događajima koji su oštetili vozilo
- za električna vozila, stanje napunjenosti visokonaponskog akumulatora, procijenjeni doseg

U posebnim slučajevima (primjerice ako je vozilo otkrilo neispravnost), možda će biti potrebno spremiti podatke koji bi inače bili samo promjenjivi.

Kada koristite servis (primjerice popravci, održavanje), spremljeni operativni podaci mogu se očitati zajedno s identifikacijskim brojem

vozila i koristiti kada je to potrebno. Osoblje koje radi za servisnu mrežu (primjerice garaže-radionice, proizvođače) ili treće strane (primjerice servise za veće kvarove) mogu očitati podatke iz vozila. Isto vrijedi za jamstveni rad i mjere osiguranja kvalitete.

Podaci se općenito očitavaju putem OBD (ON-Board Diagnostics - dijagnostika na vozilu) priključka u vozilu, propisanog zakonom. Očitani operativni podatci dokumentiraju tehničko stanje vozila ili pojedinih komponenti te pomažu kod dijagnostike kvarova, usklađenosti s jamstvenim obvezama i poboljšanja kvalitete. Ovi podatci, naročito informacije o naprezanju komponentata, tehničkim problemima, greškama rukovatelja i drugim neispravnostima, prenose se proizvođaču, gdje je to prikladno, zajedno s identifikacijskim brojem vozila. Proizvođač također podliježe odgovornosti za proizvod. Proizvođač potencijalno koristi operativne podatke iz vozila i za opozive

proizvoda. Ti se podaci mogu koristiti i za provjeru jamstva kupaca i jamstvenih potraživanja.

Memorije kvarova u vozilu može resetirati servisna kompanija prilikom obavljanja servisa ili popravaka, ili na vaš zahtjev.

Funkcije za udobnost i infotainment sustav

Postavke udobnosti i korisničke postavke možete spremati u vozilu i promijeniti ili resetirati u bilo koje vrijeme.

Ovisno o razini opreme o kojoj se radi, one uključuju

- postavke položaja sjedala i kola upravljača
- postavke šasije i klima-uređaja
- korisničke postavke poput unutarnje rasvjete

U funkcije infotainment sustava za vaše vozilo možete unijeti svoje vlastite podatke kao dio odabranih značajki.

Ovisno o razini opreme o kojoj se radi, one uključuju

- multimedijske podatke poput glazbe, video snimke ili fotografije za reprodukciju u integriranom multimedijском sustavu
- podatke adresara za uporabu s integriranim sustavom za telefoniranje bez ruku ili integriranim navigacijskim sustavom
- unos odredišta
- podatke o uporabi internetskih usluga

Ove podatke za funkcije udobnosti i infotainment sustava možete spremati lokalno u vozilu ili ih čuvati na uređaju kojega ste priključili na vozilo (primjerice pametni telefon, USB memorijski štapić ili MP3 plejer). Podatke koje ste unijeli sami možete izbrisati u bilo koje vrijeme.

Ti podaci mogu se prenijeti izvan vozila na vaš zahtjev, osobito kada koristite internetske usluge u skladu s postavkama koje ste odabrali.

Povezivanje pametnih telefona primjerice Android Auto ili Apple CarPlay

Ako je vaše vozilo opremljeno u skladu s tim, možete spojiti svoj pametni telefon ili drugi mobilni uređaj na vozilo tako da njima možete upravljati preko kontrola ugrađenih u vozilo. U tom slučaju, slika i zvuk pametnog telefona može se emitirati putem multimedijskog sustava. U isto vrijeme, specifične informacije prenose se na vaš pametni telefon. Ovisno o vrsti povezivanja, one uključuju podatke poput podataka o položaju, dnevnom / noćnom radu i druge opće informacije o vozilu. Za više informacija, pogledajte upute za rad vozila / infotainment sustava.

Povezivanje omogućava uporabu odabranih aplikacija za pametne telefone, poput navigacije ili reprodukcije glazbe. Nikakvo drugo povezivanje između pametnog telefona i vozila nije moguće, pogotovo aktivan pristup podacima vozila. Prirodu daljnje obrade podataka određuje pružatelj aplikacije koju koristite. Možete li

definirati postavke i koje, ako je tako, ovisi o aplikaciji o kojoj se radi i operacijskom sustavu vašeg pametnog telefona.

Internetske usluge

Ako je vaše vozilo povezano s radijskom mrežom, to omogućava razmjenu podataka između vašeg vozila i drugih sustava. Povezivanje s radijskom mrežom moguće je putem uređaja za odašiljanje u vašem vozilu ili mobilnog uređaja kojega ste vi osigurali (primjerice pametni telefon). Internetske funkcije možete koristiti putem veze s radijskom mrežom. One uključuju internetske usluge i aplikacije koje dobivate od proizvođača i drugih pružatelja usluga.

Vlasničke usluge

U slučaju proizvođačevih internetskih usluga, proizvođač na prikladnom mjestu opisuje relevantne funkcije (primjerice Priručnik za vlasnika, proizvođačeva web-stranica) i daje i informacije u vezi zaštite podataka. Osobni podaci se mogu koristiti za

pružanje internetskih usluga. Razmjena podataka za ovu svrhu odvija se putem zaštićene veze. primjerice koristeći proizvođačeve IT sustave predviđene za tu namjenu. Prikupljanje, obrađivanje i uporaba osobnih podataka u svrhu pripreme usluga odvija se isključivo temeljem zakonskog dopuštenja, primjerice u slučaju zakonski propisanog komunikacijskog sustava za hitni slučaj, ugovornog sporazuma ili zahvaljujući suglasnosti.

Možete aktivirati i deaktivirati usluge i funkcije (koje su u određenoj mjeri podložne naknadama) i, u nekim slučajevima, vezu vozila s cjelokupnom radijskom mrežom. To ne uključuje zakonom propisane funkcije i usluge poput komunikacijskog sustava za hitni slučaj.

Usluge trećih strana

Koristite li internetske usluge od drugih pružatelja usluga (treće strane), te usluge podliježu odgovornosti i zaštiti podataka te uvjetima korištenja dotičnog

pružatelja usluga. Proizvođač često nema utjecaja na razmijenjeni sadržaj u tom smislu.

Stoga, imajte na umu prirodu, opseg i svrhu prikupljanja i uporabe osobnih podataka u okviru usluga trećih strana koje pruža dotični davatelj usluga.

Identifikacija radijske frekvencije (RFID)

Tehnologija RFID koristi se na nekim vozilima za funkcije poput nadzora tlaka u gumama i elektroničke blokade motora. Koristi se i za praktične funkcije poput radiofrekvencijskog daljinskog upravljanja za zaključavanje / otključavanje vrata i pokretanje motora. Tehnologija RFID na Opel vozilima ne koristi i ne bilježi osobne podatke ili poveznicu na neki drugi Opel sustav koji sadrže osobne informacije.

Kazalo pojmova

A		
AdBlue.....	100, 105, 142, 210	
Aditivi za motorna ulja.....	210	
AGM akumulator.....	174	
Akumulator.....	21, 22, 123, 174	
Akumulator, pokretanje kablovima.....	201	
Akumulator s upijajućom mrežicom od fiberglasa.....	174	
Akumulator vozila.....	201	
Alat	189	
Alat vozila.....	189, 203	
Antifriz.....	172	
Armatura ploča.....	10	
Automatska kontrola svjetla	110	
Automatsko isključivanje goriva.	136	
Automatsko smanjenje zaslijepljenosti	42	
Automatsko zaključavanje	31	
Autostop.....	135, 137	
B		
Bilježenje i tajnost podataka vozila.....	224	
Blokada motora	39	
Bočna svjetla.....	109	
Bočni pokazivači smjera	180	
Bočni zračni jastuci	62	
Brave na vratima.....	25	
Brave za dijete	31	
Brisač i uređaj za pranje stražnjeg prozora		86
Brisač i uređaj za pranje vjetrobрана		85
Brojač dnevno prijeđenih kilometara		91
Brojač kilometara		91
Brzinomjer		90, 102
C		
Car Pass		21
Č		
Čišćenje vozila.....		205
D		
Daljinski upravljač		21
Deaktiviranje zračnog jastuka		63, 97
DEF		142
Dimenzije vozila		215
Dizalica.....		189
Dizalica vozila.....		189
Dizel gorivo.....		162
Dovod zraka		130
DPF (filtrar čestica ispuha dizela)		141
Držači boca.....		75
Držači šalice		73, 74
Držać kovanica.....		72
Držać tableta		72
Držać telefona.....		72
Dubina šare		194

Duga svjetla	101
Dugo svjetlo	110
Dulje parkiranje vozila.....	168, 174
Dupla kabina.....	75
Džepovi u prednjim vratima.....	75

E

ECO način rada.....	131
Ekonomična vožnja.....	131
Elastične trake.....	78
Električna oprema.....	88
Električni prozori	43
Električni sustav.....	184
Električno podešavanje	40
Elektronička kontrola stabilnosti	99, 152
Elektronički program stabilnosti.	152, 166
Elektronički sustav kontrole klime	119
Elektroničko snimanje podataka... 42	

F

Fiksni otvori za provjetravanje ...	130
Filtar čestica.....	141
Filtar krutih čestica	141
Filtar za dizel	176
Funkcija povećane kontrole proklizavanja.....	151, 152
Funkcija produljenja teretnog prostora.....	75

G

Gorivo za dizelske motore	162
Gornji remen.....	65
Graničnik brzine.....	90
Grijač rashladnog sredstva.....	123
Grijani retrovizori	41
Grijanje	49
Grijanje sjedala.....	49
Grijanje stražnjeg prozora	44
Grijanje stražnjeg stakla.....	15
Grijanje vanjskih ogledala.....	15
Gume	190
Gume sa smjerom okretanja	190, 199

H

Hlađenje (A/C).....	118
Hladnjak pretinca za rukavice ...	130

I

Identifikacija motora.....	213
Identifikacija radijske frekvencije (RFID).....	227
Identifikacijska pločica	213
Identifikacijski broj vozila	212
Indikatori.....	90
Indikator protoka zraka u motoru	171
Indikator stila vožnje.....	93
Informacije o opterećenju	81
Informacije za prvu vožnju.....	6
Informacijski centar vozača.....	102
Informacijski zaslani.....	102

Infotainment sustav.....	103
Info zaslon.....	103
Isključena elektronička kontrola stabilnosti.....	99
Isključite motor.....	98
Isključivanje sustava vozila	136
ISOFIX.....	65
Ispuh motora	141
Ispušni plinovi.....	141, 203
Izjava o sukladnosti.....	220

K

Kamera okrenuta prema natrag	160
Karika za vuču.....	189, 203
Katalizator	142
Klase viskoziteta motornog ulja..	210
Klima uređaj	118
Klizna bočna vrata.....	32
Klizna vrata	32
Klupa.....	75
Ključevi	20
Ključevi, brave.....	20
Ključ za kotače.....	189
Kočnice	149, 173
Kočni sustav	98
Količine	218
Komplet za popravak gume	195
Komplet za prvu pomoć	80
Kontrola brzine	102, 154
Kontrola brzine praznog hoda....	136

Kontrola klime	15	Mjerač goriva	91	Oslobađanje zaklopnih vrata prtlačnika u hitnom slučaju.....	34
Kontrola osvjetljenja ploče s instrumentima	113	Mjerači.....	90	Osvjetljenje ploče s instrumentima	184
Kontrola vozila	132	Mjerač potrošnje goriva.....	93	Osvjetljenje pretinca za rukavice	115
Kontrole.....	84	Mjesta postavljanja sigurnosnog sustava za dijete	67	Osvjetljenje prtlačnika.....	115
Kontrole na kolu upravljača.....	84	Motorno ulje	170, 210, 214	Osvjetljenje unutrašnjosti.....	113
Kontrole za telefon.....	84	N		Otključavanje vozila	6
Kontrolna svjetla.....	94	Naljepnice na vjetrobranu.....	42	Otvorena vrata	102
Kontrolno svjetlo kvara	98	Naljepnice za ceste s naplatom....	42	Otvori za provjetravanje.....	129
Konveksni oblik	40	Naslone za glavu	45	Oznaka potrošnje goriva....	103, 105
Korištenje ovog priručnika	3	Naslon za ruku	49	Oznaka zračnog jastuka.....	59, 63
Kotači i gume	190	Niska razina goriva	101	Oznake guma	190
Kretanje	17	Njega izgleda.....	205	P	
Krovni nosač	81	Njega unutrašnjosti	207	Papučice.....	132
Kuka poklopca kotača.....	189	Njega vanjšine	205	Parkiranje	19, 140
Kuka za vuču.....	165	O		Parkirna kočnica	150
Kuke za kapute.....	74	Ocjena ekonočnosti.....	105	Parkirni grijač.....	123
Kutija s osiguračima.....	186	Odmagljivanje i odmrzavanje.....	15	Pepeljare	89
Kutija s osiguračima ploče s instrumentima	186	Odzračivanje sustava dizel goriva	176	Podaci vozila.....	214
Kutija za spremanje.....	75	Ogledala	40, 41	Podesivi otvori za provjetravanje	129
Kvar.....	203	Ogledalo u unutrašnjosti.....	41	Podešavanje kola upravljača ...	9, 84
L		Ograničavač brzine.....	156	Podešavanje naslona za glavu	8
Lanci za snijeg	195	Ograničivač brzine.....	102	Podešavanje ogledala	8
LED reflektori.....	113	Ograničivač maksimalne brzine..	156	Podešavanje sjedala	7, 47
M		Opasnost, upozorenje i oprez	4	Podešavanje snopa prednjih svjetala	111
Mijenjanje brzina.....	99	Opće napomene	165	Podna mreža za prtlačnu.....	78
Mjenjač	16	Oprema i modifikacije vozila	168	Podsjetnik za sigurnosni pojas	97
Mjerač broja okretaja	91	Osigurači	184		

Pojasevi.....	54
Pokazivači smjera	96, 112
Poklopac motora	169
Poklopci kotača	194
Poklopci svjetla, zamagljeni.....	113
Pokretanje i rukovanje.....	133
Pokretanje motora.....	17, 135
Pokretanje spojnim kablom	201
Polica na ploči s instrumentima....	72
Polica za dokumente.....	74
Položaji kontakt brave	133
Položaj sjedala	46
Pomoćni grijač.....	123
Pomoć pri kočenju	150
Pomoć pri kretanju na uzbrdici . .	150
Pomoć pri parkiranju	157
Pomoć za stabilnost prikolice	166
Poruke.....	103
Poruke greške.....	103
Poruke upozorenja.....	103
Poruke vozila	103
Pranje vozila.....	205
Predgrijanje	100
Predgrijavanje.....	135
Prednja sjedala.....	46
Prednja svjetla.....	109, 110, 177
Prednja svjetla pri vožnji u inozemstvu	111
Prednja svjetla u kabini.....	113

Prednja svjetla za maglu . .	102, 112, 178
Prednje spremište.....	74
Prednje svjetlo za čitanje.....	115
Prednji pokazivači smjera	179
Prednji zračni jastuci	62
Pregled ploče s instrumentima	10
Prekidač svjetala	109
Prekid dovoda goriva pri vožnji s oduzetim gasom	137
Preklapanje prednjeg srednjeg suvozačevog sjedala.....	49
Preklapanje sjedala	49
Preklapanje središnjeg naslona sjedala.....	74
Prekrivač prtljažnika	77
Preporučene tekućine i maziva .	214
Preporučene tekućine i sredstva za podmazivanje	210
Prerada vozila na kraju radnog vijeka	169
Presvlake.....	207
Pretinac za rukavice	73
Priključak za prikolicu.....	165
Priključci za napajanje	88
Pritisak guma	190
Privremeni rezervni kotač.....	199
Probušena guma.....	198
Promjena veličine guma i kotača	194
Protuprovalni alarmni sustav	37

Protuprovalni sustav zaključavanja	36
Provjere vozila.....	169
Provjetravanje.....	117
Prozori.....	42, 43
Prtljažnik	34, 77
Punjenje goriva	163
Putno računalo	105

R

Rashladno sredstvo.....	172
Rashladno sredstvo i antifriz.....	210
Rashladno sredstvo motora	172
Rasvjeta.....	109
Razina motornog ulja	105
REACH.....	224
Recirkulacija zraka.....	118, 203
Redovito korištenje klima uređaja	130
Registrirani zaštitni znakovi.....	224
Regulacija momenta prilikom kočenja motorom.....	152
Regulacija rastojanja pri parkiranju.....	157
Rešetka u teretnom prostoru.....	80
Retrovizori s mogućnošću preklapanja	40
Rezervni kotač	199
Ručna brava stražnjih vrata.....	25
Ručna kočnica.....	149

Ručna kočnica - vidi parkirna kočnica.....	150
Ručni mjenjač	148
Ručno podešavanje	40
Ručno smanjenje zaslijepjenosti	41
Rukohvati.....	77

S

Sat	87
Savjeti za vožnju.....	131, 132
Selektivna katalitička redukcija...	142
Servis	130
Servisiranje.....	208
Servisne informacije	208
Servisni zaslon	93
Sigurnosna mreža	79
Sigurnosna protuprovalna brava. .	25
Sigurnosna rešetka.....	80
Sigurnosni alat za rezervni kotač	189
Sigurnosni pojas	8
Sigurnosni pojasevi	54
Sigurnosni pojas u tri točke	55
Sigurnosni sustavi za dijete	65
Sigurnost vozila.....	36
Simboli	4
Sirena	14, 84
Sjedala.....	75
Sklop instrumenata	90
Snimači podataka događaja.....	224
Specifični podaci vozila	3

Spremanje vozila.....	168
Spremišta.....	72
Spremište.....	72, 74
Spremište ispod sjedala	75
Spremište iznad glave	77
Spremište na ploči s instrumentima.....	72
Spremište u oblozi vrata.....	75
Spremnik goriva.....	218
Spremnik sredstva AdBlue.....	218
Središnje visoko postavljeno kočno svjetlo	180
Središnje zaključavanje	25
Sredstvo za smanjenje ispušnih plinova kod dizel motora.....	142
Stražnja polica za pakete.....	77
Stražnja sjedala	50
Podešavanje jastuka sjedala...	50
Preklapanje.....	50
Pristup stražnjim sjedalima.....	50
Sjedala u 2. redu.....	50
Sjedala u 3. redu.....	50
Ugradnja.....	50
Uklanjanje.....	50
Stražnja svjetla	179
Stražnja svjetla u unutrašnjosti...	113
Stražnja vrata.....	25, 32
Stražnje svjetlo za maglu ..	102, 113, 183
Stražnji prozori	43

Sustav elektroničkog ključa.....	22
Sustav grijanja i provjetravanja .	117
Sustav grijanja straga	121
Sustavi detekcije predmeta.....	157
Sustavi kontrole klime.....	117
Sustavi kontrole vožnje.....	151
Sustavi pranja i brisanja	14
Sustav isključivanja goriva.....	136
Sustavi za pomoć vozaču.....	154
Sustavi zaštite za dijete.....	65
Sustav klime za stražnji dio	122
Sustav kontrole proklizavanja	151
Sustav kontrole tlaka u gumama	100
Sustav nadzora pritiska u gumama	192
Sustav protiv blokiranja kotača ..	149
Sustav protiv blokiranja kotača (ABS)	99
Sustav punjenja	98
Sustav stop-start.....	17, 101, 137
Svjetla prostora za noge.....	113
Svjetla stražnjih sjedala.....	113
Svjetla upozorenja.....	90
Svjetla u unutrašnjosti	113
Svjetla za čitanje	115
Svjetla za maglu.....	112
Svjetla za vožnju po danu .	110, 111
Svjetla za vožnju unatrag	113
Svjetla za vožnju u zavoj.....	111
Svjetlo dobrodošlice.....	115

Svjetlo registarske pločice	182
Svjetlo za izlazak	116
Svjetlo za vožnju unatrag	181

Š

Širokokutno ogledalo.....	41
Štednja goriva.....	101
Štitnici za sunce	44

T

Tahograf.....	107
Tekućina kočnica	173
Tekućina kočnica i spojke.....	210
Tekućina servo upravljača.....	172
Tekućina za pranje	173
Temperatura okoline	87
Temperatura rashladnog sredstva motora	100
Teret na krovu.....	81
Tipka za uključivanje.....	17, 133
Tlak motornog ulja	101
Tlak u gumama	219
Tlak ulja.....	101
Trokut upozorenja	80

U

Ubrzo servisiraj vozilo	98
Udaljenost do servisa.....	93
Uhodavanje novog vozila	133
Uključivanje svih pokazivača smjera	112

Ulazno svjetlo	115
Ultrazvučna pomoć pri parkiranju	157
Ulje.....	170
Ulje, motor.....	170, 210, 214
Unutarnja svjetla	183
Upaljač za cigarete	89
Upozorenje.....	104
Upozorenje prednjim svjetlima ..	110
Upravljanje.....	132
USB utičnica.....	88
Ušice za učvršćenje tereta	78
Uvod	3

V

Vanjska ogledala.....	40
Vanjska svjetla	12, 109
Vanjsko svjetlo	101
Veličina gume i kotača, promjena	194
Vijci za zaštitu od krađe.....	198
Vjetrobran.....	42
Vjetrobran koji odbija toplinu.....	42
Vozne karakteristike i savjeti za vožnju	165
Vrata.....	32
Vrata prtljažnika.....	34
Vršenje rada	169
Vuča.....	165, 203
Vuča prikolice.....	165
Vučenje nekog drugog vozila	204
Vučenje vozila	203

Z

Zabilješka o putovanju.....	105
Zagrijavanje motora s turbo punjačem.....	135
Zamagljeni poklopci svjetala	113
Zamjena guma.....	198
Zamjena kotača	198
Zamjena metlice brisača	177
Zamjena žarulje	177
Zaslon osjetljiv na dodir.....	103
Zaštita od pražnjenja akumulatora	116
Zimske gume	190
Značajke osvjetljenja.....	115
Zračna zavjesa za glavu	63
Zračni filter motora.....	171
Zračni jastuci	59
Zračni jastuci i zatezači pojaseva	97
Zvezdasti ključ.....	189
Zvukovi upozorenja	104

www.opel.com

Copyright by Opel Automobile GmbH, Rüsselsheim, Germany.

Informacije sadržane u ovom izdanju vrijede od datuma navedenog u nastavku. Opel Automobile GmbH pridržava pravo izmjena tehničkih specifikacija, značajki i dizajna vozila na koja se odnose informacije navedene u ovom izdanju, kao i promjena samog izdanja.

Izdanje: kolovoz 2018, Opel Automobile GmbH, Rüsselsheim.

Tiskano na papiru bijeljenom bez klora.

ID-OVIBOLSE1808-hr

