Priručnik za Infotainment



Sadržaj

| | |
|-----------------------------------|----|
| Multimedia Navi | 5 |
| Multimedia | 57 |
| Radio (Infotainment sustav) | 93 |



Multimedia Navi

| | |
|----------------------------|----|
| Uvod | 6 |
| Osnovno korištenje | 15 |
| Radio | 22 |
| Eksterni uređaji | 26 |
| Navigacija | 31 |
| Prepoznavanje govora | 43 |
| Telefon | 46 |
| Kazalo pojmova | 54 |

Uvod

| | |
|-------------------------------------|----|
| Opće napomene | 6 |
| Funkcija za zaštitu od krađe | 7 |
| Pregled elemenata upravljanja | 8 |
| Korištenje | 11 |

Opće napomene

Napomena

Ovaj priručnik opisuje sve opcije i značajke dostupne za razne Infotainment sustave. Neki opisi, uključujući one za funkcije zaslona i izbornika, možda se ne odnose na vaše vozilo zbog različite izvedbe modela, specifikacija zemlje, posebne opreme ili dodatne opreme.

Napomena

Infotainment sustav uključuje određeni softver treće strane. Za povezane obavijesti, licence i druge informacije u vezi ovog softvera, pogledajte <http://www.psa-peugeot-citroen.com/oss>.

Važne informacije o upravljanju i sigurnosti prometa

Upozorenje

Vozite sigurno cijelo vrijeme. Infotainment sustavom rukujte samo ako prometni uvjeti omogućuju sigurnu uporabu.

U interesu sigurnosti, može biti prikladno zaustaviti vozilo prije rukovanja infotainment sustavom (primjerice za unose adresa).

Upozorenje

Uporaba navigacijskog sustava ne oslobađa vozača od odgovornosti za pravilno, oprezno ponašanje u prometu na cesti. Uvijek se pridržavajte važećih prometnih propisa.

⚠ Upozorenje

U nekim područjima jednosmjerne ulice i druge ceste i ulazi (npr. pješačke zone) u koje vam nije dozvoljeno skretanje nisu označeni na mapi. U takvim područjima Infotainment sustav može dati upozorenje koje morate prihvatiti. Ovdje morate obratiti posebnu pažnju na jednosmjerne ulice, ceste i ulaze za koje vam nije dozvoljena vožnja.

Radio prijem

Radio prijem može biti poremećen statičkim smetnjama, bukom, izobličenjem ili gubitkom prijema zbog:

- promjene udaljenosti u odnosu na odašiljač
- višepojasnog prijema zbog reflektiranja
- zasjenjenja

Funkcija za zaštitu od krađe





Infotainment sustav opremljen je elektroničkim sigurnosnim sustavom u svrhu zaštite od krađe.



Stoga infotainment sustav radi samo u vašem vozilu i za kradljivca je beskoristan.

Pregled elemenata upravljanja

Kontrolna ploča





| | | |
|---|---|----------|
| 1 |  | 11 |
| | Ako je isključen: uključivanje / isključivanje napajanja | |
| | Ako je uključen: isključivanje zvuka sustava | |
| | Zakrenite: podesi glasnoću | |
| 2 |  | |
| | Prikaz ugrađene navigacijske karte 32 | |
| 3 |  | |
| | Otvaranje audio izbornika: Radio 22 | |
| | Eksterni uređaji (USB, Bluetooth) 26 | |
| 4 |  | |
| | Otvaranje izbornika postavki vozila, pogledajte priručnik za vlasnika | |
| 5 |  | |
| | Otvaranje izbornika postavki 15 | |

| | | |
|---|---|--|
| 6 |  | |
| | Otvaranje izbornika aplikacija 29 | |
| 7 |  | |
| | Otvaranje telefonskog izbornika 48 | |

Kontrole na kolu upravljača



- | | | |
|---|---|--|
| 1 |  | Prebacivanje između izbornika u informacijskom centru vozača |
| 2 | + | Pojačavanje glasnoće |
| 3 |  | Isključenje zvuka |
| 4 | - | Smanjivanje glasnoće |



1 ▲ / ▼

Reproduciranje sljedeće ili prethodne radiopostaje / pjesme

2 SRC

Prebacivanje između izvora zvuka ili otvaranje telefonskog izbornika ako je telefon povezan

3

Uključivanje ili isključivanje prepoznavanja govora

4 LIST

Prikaz popisa radiopostaja ili popisa mapa

Kontrole na kolu upravljača

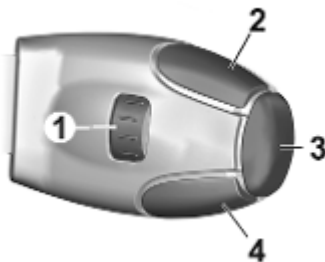

1 ▲ / ▼

Reproduciranje sljedeće ili prethodne radiopostaje / pjesme

2 LIST

Prikaz popisa radiopostaja ili popisa mapa

3 OK

Potvrda izbora na info zaslonu

4 SRC/TEL

Prebacivanje između izvora zvuka ili otvaranje telefonskog izbornika ako je telefon povezan

Korištenje

Elementi upravljanja

Infotainment sustavom se upravlja putem funkcijskih tipki, zaslona osjetljivog na dodir i izbornika prikazanih na zaslonu.

Unosi se vrše opcijski putem:

- kontrolne ploče Infotainment sustava ⇨ 8
- zaslona osjetljivog na dodir ⇨ 15
- audio kontrola na kolu upravljača ⇨ 8
- prepoznavanja govora ⇨ 43

Uključivanje ili isključivanje infotainment sustava

Pritisnite . Nakon uključivanja, zadnji odabrani izvor Infotainment sustava postaje aktivan.

Napomena

Neke funkcije Infotainment sustava dostupne su samo ako je paljenje uključeno ili motor radi.

Automatsko isključivanje

Ako ste Infotainment sustav uključili pritiskom na , dok je kontakt bio isključen, on će se ponovno automatski isključiti kada ECO mod postane aktivan.

Podešavanje glasnoće

Okrenite . Aktualna postavka je prikazana na zaslonu.

Kada je infotainment sustav uključen, postavlja se zadnja odabrana glasnoća.

Glasnoća ovisno o brzini

Kada je aktivirana glasnoća ovisno o brzini ⇨ 19 glasnoća se automatski prilagođava kako bi se kompenzirala buka ceste i vjetra tijekom vožnje.

Potpuno stišavanje

Pritisnite  za isključenje zvuka Infotainment sustava.

Za poništavanje funkcije isključenja zvuka, ponovno pritisnite . Posljednje odabrana glasnoća ponovno se postavlja.

Načini rada

Audio-mediji

Pritisnite  kako biste prikazali glavni izbornik posljednjeg odabranog audio načina rada.

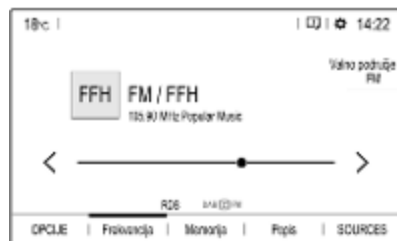

Promjena izvora multimedije

Odaberite **SOURCES** za prikaz izbornika za biranje medijskog izvora.

Napomena

Za detaljan opis upotrebe izbornika putem zaslona osjetljivog na dodir [⇨ 15](#).

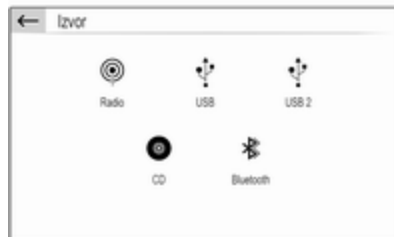

Odaberite željeni medijski izvor.

Za detaljan opis:

- Funkcije radija [⇨ 22](#)
- Eksterni uređaji [⇨ 27](#)

Navigacija

Pritisnite  za prikaz navigacijske karte koja prikazuje područje oko trenutne lokacije.



Za detaljan opis osnovnih funkcija navigacijskog sustava [⇨ 32](#).

Izbornik navigacije

Odaberite **MENU** kako biste prikazali navigacijski izbornik.

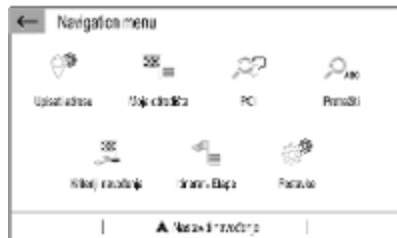

Navigacijski izbornik služi kao središnja ulazna točka za:

- Pretraživanje adrese i unos ↗ 36
- Definiranje putovanja s nekoliko putnih točaka ↗ 36
- Definiranje kriterija za navođenje po ruti ↗ 40
- Otkazivanje i pozivanje navođenja po ruti ↗ 40

Telefon

Prije početka upotrebe funkcije telefona, morate uspostaviti vezu između Infotainment sustava i mobilnog telefona.

Za detaljan opis pripreme i uspostavljanja Bluetooth veze između Infotainment sustava i mobilnog telefona ↗ 46.

Ako je mobilni telefon povezan, pritisnite  kako biste prikazali glavni izbornik funkcije telefona.



Za detaljan opis korištenja mobilnog telefona putem Infotainment sustava ↗ 48.

Aplikacije

Za prikaz određenih aplikacija vašeg pametnog telefona na zaslonu Infotainment sustava, povežite svoj pametni telefon.

Pritisnite  kako biste prikazali glavni izbornik načina rada s aplikacijama.

Dotirnite **Apple CarPlay** ili **Android Auto**. Prikazuje se izbornik s različitim aplikacijama koje možete odabrati.

Za detaljan opis ↗ 29.

Postavke

Pritisnite , zatim odaberite **Postavke zvuka** za prikaz odgovarajućeg izbornika.

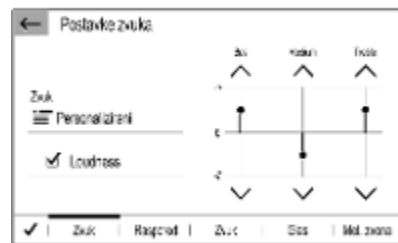

Za detaljan opis ↗ 15.

Pritisnite  i zatim **OPCIJE** za prikaz izbornika za razne postavke u vezi sustava.



Za detaljan opis  15.

Postavke vozila

Odaberite  za otvaranje izbornika za razne postavke u vezi vozila.

Postavke vozila opisane su u priručniku za vlasnika.

Osnovno korištenje

| | |
|--------------------------|----|
| Osnovno korištenje | 15 |
| Postavke tona | 18 |
| Postavke glasnoće | 19 |
| Postavke sustava | 19 |

Osnovno korištenje

Zaslon Infotainment sustava ima površinu osjetljivu na dodir, koja dopušta direktnu interakciju s prikazanim komandama za upravljanje izbornikom.

Oprez

Nemojte prilikom upotrebe zaslona osjetljivog na dodir koristiti šiljaste ili tvrde predmete, kao što su kemijske olovke, olovke itd.



Korištenje izbornika

Biranje ili aktiviranje tipke na zaslonu ili stavke izbornika



Dodirnite gumb na zaslonu ili stavku izbornika.

Napomena

Većina ikona prikazanih u izborniku, poput  ili  na ilustriranom primjeru, služe kao tipke na zaslonu koje pokreću određene aktivnosti ako ih dodirnete.

Aktivirana je pripadajuća funkcija sustava ili je prikazana poruka ili je prikazan podizbornik s dodatnim opcijama.

Gumbi na zaslonu ←, ✓ i OK



Prilikom upotrebe izbornika, dodirnite ← u odgovarajućem podizborniku kako biste se vratili na sljedeću višu razinu izbornika.

Ako gumb ← nije prikazan na zaslonu, nalazite se na najvišoj razini dotičnog izbornika.

Nakon odabira stavki izbornika ili izrade postavki u izborniku, dodirnite ✓ / OK za potvrdu vaših postavki. U suprotnom, izgubit će se svi izrađeni odabiri li postavke.

Prečaci do važnih izbornika



Tekstovi i ikone prikazani u najgornjem retku, primjerice glavnog izbornika navigacije, služe kao prečaci do nekih važnih izbornika. Na primjer, dodirnite naziv postaje ako želite otvoriti izbornik popisa postaja.

Kretanje kroz popis



Ako ima više dostupnih stavki od onih koje se prikazuju na zaslonu, možete se kretati po popisu.

Kako biste se kretali kroz popis stavki izbornika možete i:

- Postaviti prst bilo gdje na zaslonu i pomicati ga prema gore ili dolje.

Napomena

Održavajte stalan pritisak i pomičite prst konstantnom brzinom.

- Dodirnite ^ ili v na vrhu ili dnu trake za pomicanje.

- Dodirnite bilo gdje na vodećoj trci trake za pomicanje.
- Prstom pomaknuti klizač na alatnoj traci prema gore ili dolje.

Ažuriranje popisa

Dodirnite  za ručno ažuriranje, primjerice popisa postaja, popisa kontakata ili popisa odredišta.

Polja za unos i tipkovnice



 pokazuje polja za unos.

Dodirnite polje za unos i otvorite tipkovnicu za unos teksta ili brojeke.

Ovisno o aplikaciji ili trenutačno aktivnoj funkciji, prikazuju se različite tipkovnice.

Tipkovnice za unos teksta



Tipkovnice za unos teksta mogu sadržavati nekoliko polja za unos. Za omogućavanje unosa teksta u polje, dodirnite ga.

Za unos znaka dodirnite odgovarajući gumb na zaslону. Znak unosite nakon otpuštanja.

Dodirnite i držite gumb sa slovom na zaslону za prikaz odgovarajućih slova u skočnom izborniku slova. Otpustite i zatim odaberite željeno slovo.

Za prebacivanje na tipkovnicu sa simbolima, dodirnite **0..#**.

Za prebacivanje natrag na slovnu tipkovnicu ili prebacivanje između velikih i malih slova, dodirnite **Aa**.

Za prebacivanje slovne tipkovnice između normalnog redosljeda i abecednog redosljeda, dodirnite .

Za brisanje zadnjeg unesenog znaka ili simbola, dodirnite .

Za brisanje znaka ili simbola na bilo kojoj točki vašeg unosa: dodirnite na željenoj točki kako biste postavili trepćući kursor, zatim dodirnite .

Tipkovnice za unos brojki

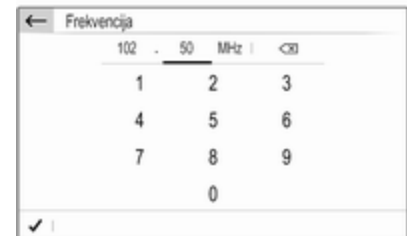

Tipkovnice za unos brojki mogu sadržavati nekoliko polja za unos. U ilustriranom primjeru, prvo trebate dodirnuti polje za unos iza decimalnog zareza, prije nego što ćete moći unijeti decimalne brojeve.

Prilagođavanje postavki

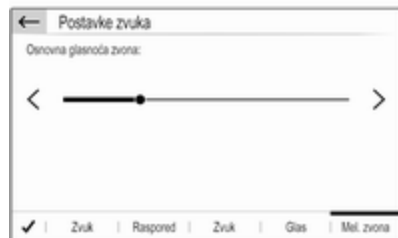

Za podešavanje postavke kao u ilustriranom primjeru, po izboru možete:

- Dodirnite < ili >.
- Dodirnite bilo gdje na crti.
- Pomaknite klizač svojim prstom.

Postavke tona

Pritisnite , odaberite **Postavke zvuka** i zatim odaberite karticu **Zvuk**.

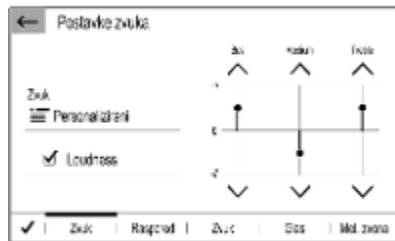

Za optimiranje tona za određeni glazbeni stil (primjerice **Pop-Rock** ili **Classical**), dostupno je nekoliko unaprijed definiranih postavki.

Za pojedinačno podešavanje tona, odaberite **Personalizirani**.

Promijenite postavke po želji i zatim potvrdite vaše postavke.

Napomena

Ako promijenite postavke unaprijed definirane postavke, primjerice **Pop-Rock**, te postavke će se primijeniti na postavku **Korisnik**.

Aktiviranjem funkcije **Loudness** možete optimirati ton kod niskih razina glasnoće.

Balans i regulator jačine

Odaberite karticu **Raspored**.

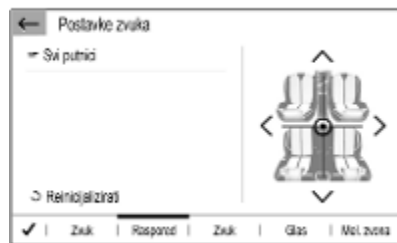

Za podešavanje raspodjele glasnoće unutar vozila (primjerice **Svi putnici** ili **Samo prijeda**), dostupno je nekoliko unaprijed definiranih postavki.

Za promjenu trenutačne postavke, primjerice **Svi putnici**, odaberite tu postavku i zatim odaberite željenu novu postavku iz prikazanog popisa.

Unaprijed definirane postavke možete prilagođavati pojedinačno.

Za određivanje točke u putničkoj kabini, u kojoj će glasnoća biti na najvišoj razini, pomaknite kursor sa slike na desnu stranu zaslona, u željenu točku.

Za povratak na tvornički zadane postavke, odaberite **Reinicijalizirati**.

Postavke glasnoće

Pritisnite , odaberite **Postavke zvuka** i zatim odaberite karticu **Zvuk**.

Zvučne povratne informacije pri dodiru

Ako je funkcija emitiranja zvučnog signala za dodir uključena, svaki put kada dodirnete neki od gumba na zaslonu ili neku stavku izbornika emitira se zvučni signal bip.

Za podešavanje glasnoće bip signala pri dodiru, uključite **Taktilni zvukovi** i zatim podesite postavku.

Glasnoća ovisno o brzini

Uključivanje ili isključivanje funkcije **Glasnoća ovisno o brzini**.

Ako je uključena, glasnoća Infotainment sustava se automatski prilagođava radi kompenziranja buke od ceste i vjetra dok vozite.

Govorni izlaz

Odaberite karticu **Glas**.

Podesite glasnoću za sve govorne izlaze sustava, primjerice prometne obavijesti, navigacijske poruke itd.

Melodija zvona

Odaberite karticu **Mel. zvona**.

Podesite glasnoću zvona za ulazne pozive.

Postavke sustava

Pritisnite , pa odaberite **OPCIJE**.



Konfiguriranje sustava

Odaberite **Parametri sustava** za provođenje konfiguriranja nekih osnovnih sustava, primjerice:

- Podešavanje prikaza mjernih jedinica za temperaturu ili potrošnju goriva.
- Resetiranje konfiguracije sustava na tvornički zadane postavke.
- Ažuriranje instalirane verzije softvera.

Promjena jezika prikaza

Za podešavanje jezika teksta izbornika, odaberite **Jezici** i zatim odaberite željeni jezik.

Napomena

Ako ugrađeno prepoznavanje govora podržava odabrani jezik zaslona, prepoznavanje govora će se sukladno tome promijeniti; ako ne, ugrađeno prepoznavanje govora neće biti dostupno.

Namještanje vremena i datuma

Odaberite **Namještanje sata-datuma**.



Promjena formata prikaza vremena i datuma

Ako želite promijeniti formate prikaza vremena i datuma, odaberite odgovarajuće kartice i zatim odaberite željene formate.

Postavljanje vremena i datuma

Tvornički je zadano je da sustav automatski podešava prikazano vrijeme i datum.

Za ručno podešavanje prikazanog vremena i datuma:

Odaberite karticu **Vrijeme**.

Postavite **Sinkronizacija s GPS-om (UTC)** na **OFF** i zatim odaberite polje **Vrijeme** za postavljenja željenog vremena.

Odaberite karticu **Datum** i zatim odaberite polje **Datum**: za postavljenja željenog datuma.

Podešavanje zaslona

Odaberite **Konfiguracija ekrana**.

Funkcija kretanja po tekstu

Odaberite karticu **Animacija**.

Ako se dugi tekst na zaslonu treba listati automatski, uključite **Automatsko nizanje teksta**.

Ako isključite **Automatsko nizanje teksta**, dugi tekstovi se skraćuju.

Podešavanje svjetline

Odaberite **Svjetlina** i postavite svjetlinu zaslona na željenu razinu.

Pohranjivanje u memoriju vaših osobnih postavki

Odaberite **Parametri profila**.



U osobni profil možete pohraniti mnoštvo postavki. Na primjer, sve trenutačne postavke tona, sve

memorirane radijske postaje, jedan telefonski imenik, postavke karte i vaše prioritete adrese.

U slučaju da dijelite vozilo s drugim ljudima, to vam omogućava pozivanje vaših osobnih postavki iz vašeg profila u bilo koje vrijeme.

Moguće je pohraniti najviše tri osobna profila.

Osim toga, dostupan je **Zajednički profil**. Sve postavke, načinjene bilo kada, automatski se pohranjuju u taj profil. Ako nije aktiviran nijedan profil, aktivan je **Zajednički profil**.

Pohranjivanje u memoriju vašeg osobnog profila

Nakon izrade svih vaših osobnih postavki:

Odaberite jednu od kartica osobnih profila.

Odaberite polje za unos  i unesite željeni naziv vašeg osobnog profila.

Ako želite dodati fotografiju profilu:

Povežite USB uređaj sa željenom fotografijom, pohranjenom na njemu, s USB priključkom  26, dodirnite okvir fotografije i zatim odaberite željenu fotografiju.

Potvrdite vaš odabir za preuzimanje odabrane fotografije u sustav.

Na kraju, potvrdite vaše unose i pohranite ih u vaš osobni profil.

Aktiviranje vašeg osobnog profila

Pritisnite  i zatim odaberite karticu s nazivom vašeg osobnog profila.

Aktiviranje Zajednički profil

Ako je trenutačno aktivan osobni profil:

Pritisnite , pa odaberite **Isključiti profil**.

Resetiranje osobnog profila

Osobni profil možete u bilo koje vrijeme resetirati za vraćanje tvornički zadanih postavki na taj profil.

Odaberite dotični profil i zatim odaberite **Inicijalizacija profila**.

Resetiranje Zajednički profil

Zajednički profil možete u bilo koje vrijeme resetirati za vraćanje tvornički zadanih postavki na taj profil.

Odaberite **Zajednički profil** i zatim odaberite **Reinicijalizirati zajednički profil**.

Radio

| | |
|----------------------------------|----|
| Korištenje | 22 |
| Radijski podatkovni sustav | 24 |
| Digitalno emitiranje zvuka | 24 |

Korištenje

Aktiviranje radija

Pritisnite . Prikazuje se posljednje birani audio glavni izbornik.

Ako glavni izbornik radija nije aktivan, odaberite **SOURCES** i zatim odaberite **Radio**.

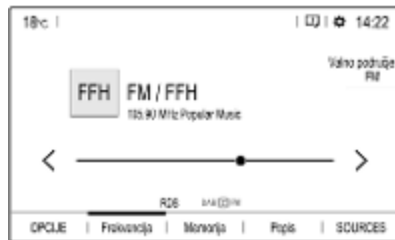

Primat će se program zadnje reproducirane postaje.

Odabir valnog područja

Uzastopno birajte **Valno područje** kako biste se prebacivali između različitih valnih područja.

Traženje postaja

Automatsko traženje postaje

Kratko dodirnite < ili > ako želite reprodukciju prethodne ili sljedeće postaje s dobrim prijamaom.

Ručno traženje postaje

Pritisnite i držite < ili >. Otpustite ih kada približno dosegnete traženu frekvenciju.

Vrši se traženje sljedeće postaje koja se može primati i automatski se reproducira.

Podešavanje postaje

Ako znate točnu prijammu frekvenciju radijske postaje, tu frekvenciju možete unijeti ručno.

Odaberite **OPCIJE**, odaberite **Radiostanice** i zatim odaberite željeno valno područje.

Odaberite **Frekvencija**, unesite prijammu frekvenciju i potvrdite vaš unos.

Ako je na toj frekvenciji prijama postaje moguć, ta se postaja reproducira.

Liste postaja

Na popisu postaja na izboru su vam sve postaje čiji prijem je moguć na trenutnom području.

Za prikaz popisa postaja trenutno aktivnog valnog područja, odaberite **Popis**.

Odaberite željenu postaju.

Ažuriranje lista postaja

Ako prijem postaja pohranjenih na popisu postaja specifičnog frekvencijskog pojasa više nije moguć, morate ažurirati popis AM i DAB postaja. Popis FM postaja se automatski ažurira.

Odaberite **OPCIJE**, odaberite **Radiostanice** i zatim odaberite željeno valno područje.

Za pokretanje ažuriranja za odabrano valno područje, odaberite .

Pohranjivanje u memoriju omiljenih postaja

U popis **Memorija** kao omiljene stavke možete pohraniti 15 radijskih postaja svih valnih područja.

Odaberite **Memorija** za prikaz tipki za memoriranje.

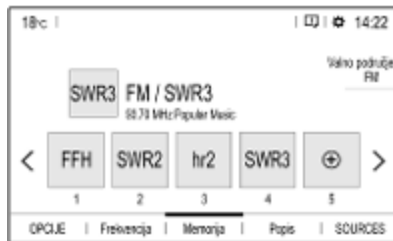

Pohranjivanje u memoriju trenutno aktivne postaje



Dodirnite i držite željenu tipku nekoliko sekundi. Dotična frekvencija ili naziv postaje se prikazuju na tipki.

Ako je postaja već memorirana na tipki za memoriranje, preko te postaje će se prepisati nova postaja.

Pohranjivanje u memoriju postaje iz popisa postaja

Odaberite **OPCIJE**, odaberite **Radiostanice** i zatim odaberite željeno valno područje.



Kratko dodirnite tipku pored željene postaje. Alternativno, odaberite  za prebacivanje na prikaz u obliku pločica. Zatim kratko dodirnite  na pločici sa željenom postajom.

Odaberite **Memorirati** i zatim dodirnite i držite nekoliko sekundi redak u popisu, u koji želite pohraniti postaju.

Ako je postaja već memorirana u retku popisa, preko te postaje će se prepisati nova postaja.

Pozivanje postaja

U glavnom izborniku radija odaberite **Memorija** i zatim kratko dodirnite memorijsku tipku željene postaje.

Radijski podatkovni sustav

Radijski podatkovni sustav (RDS) je usluga FM postaja koja značajno olakšava pronalaženje željene postaje i njen prijem bez problema.

Prednosti RDS-a

- Na zaslonu je umjesto frekvencije prikazano ime programa postaje.
- Prilikom traženja postaja infotainment sustav odabire samo RDS postaje.
- Infotainment sustav uvijek odabire najbolju frekvenciju prijema odabrane postaje putem AF-a (alternativna frekvencija).
- Ovisno o postaji koja se prima, Infotainment sustav prikazuje radio tekst koji sadrži npr. informacije o aktualnom programu.

RDS konfiguracija

U glavnom izborniku radija odaberite **OPCIJE** i zatim odaberite **Postavke radija** za otvaranje izbornika za konfiguriranje RDS-a.

Aktiviranje RDS-a

Odaberite **Glavni** i zatim uključite **Praćenje stanice**.

Ako ste uključili **Praćenje stanice**, u najdonjem retku glavnog izbornika radija se prikazuje **RDS**.

Radio text (Radio tekst)

Ako ste aktivirali RDS, informacije o trenutačno aktivnom programu ili trenutačno reproduciranom glazbenom zapisu prikazuju se ispod naziva programa.

Za prikaz ili skrivanje informacija, uključite ili isključite **Prikaz radioteksta**.

Obavijesti o prometu

Mnoge RDS postaje emitiraju prometne vijesti. Ako ste uključili funkciju obavijesti o stanju u prometu, reprodukcija radija ili medija se prekida za vrijeme trajanja obavijesti o stanju u prometu.

Odaberite **Najave** i zatim uključite ili isključite **Promet**.

Ako ste uključili **Promet**, u najdonjem retku glavnog izbornika radija se prikazuje **TA**.

Digitalno emitiranje zvuka

Digitalno emitiranje zvuka (DAB) emitira radijske postaje digitalno.

DAB postaje su označene imenom programa umjesto frekvencije emitiranja.

Opće napomene

- Putem značajke DAB, nekoliko se radijskih programa (servisa) može emitirati na jednom ansamblu.
- Osim visoke kvalitete digitalnih audio servisa, DAB također može slati podatke povezane s programom i mnogo drugih podatkovnih servisa uključujući informacije o putovanju i prometu.
- Sve dok dani DAB prijemnik može primati signal koji šalje postaja za emitiranje (čak i ako je signal vrlo slab), osigurana je reprodukcija zvuka.
- U slučaju lošeg prijema, glasnoća se automatski smanjuje kako bi se spriječilo emitiranje neugodne buke.

Ako je DAB signal preslab da bi ga prijemnik interpretirao, prijem se prekida u potpunosti. Ovaj slučaj možete izbjeći uključivanjem automatskog praćenja DAB-FM-a, pogledajte ispod.

- Smetnje koje uzrokuju postaje koje su na bliskoj frekvenciji (fenomen koji je tipičan za AM i FM prijem) se ne događaju se kod DAB-a.
- Ako se DAB signal reflektira od prirodnih prepreka ili zgrada, kvaliteta prijema je poboljšana, dok je AM ili FM prijem u takvim slučajevima značajno oslabljen.
- Kada je DAB prijem omogućen, FM tuner Infotainment sustava ostaje uključen u pozadini i neprekidno traži FM radijske postaje s najboljim prijemom. Ako je uključen **Promet** ⇨ 24, emitiraju se informacije o stanju u prometu FM radijske postaje čiji je prijem najbolji. Isključite **Promet** ako ne želite da vam DAB prijem prekidaju informacije o stanju u prometu.

DAB obavijesti

Osim glazbenih programa, mnogo DAB postaja emitiraju i obavijesti raznih kategorija. Ako aktivirate neke ili sve kategorije, DAB usluga koja se trenutno prima se prekida nakon objave tih kategorija.

U glavnom zborniku radija odaberite **OPCIJE**, odaberite **Postavke radija** i zatim odaberite **Najave**.

Uključite željene kategorije obavijesti, na primjer **Vijesti** ili **Vremen. prognoza**. Istovremeno se mogu odabrati različite kategorije obavijesti.

FM-DAB povezivanje

Ova funkcija omogućava prebacivanje s FM postaje na odgovarajuću DAB postaju i obratno.

Prebacivanje s FM na DAB događa se čim odgovarajuća DAB postaja bude dostupna. Stoga, preporučujemo da memorirate omiljene postaje kao DAB postaje radi smanjenja čestog prebacivanja.

Prebacivanje s DAB na FM događa se ako je signal preslab da bi ga prijammnik uhvatio.

Aktiviranje

Preduvjet je da aktivirate **Praćenje stanice**, prije nego što možete aktivirati FM-DAB povezivanje.

Za aktiviranje FM-DAB povezivanja, odaberite **OPCIJE** na glavnom izborniku radija i zatim odaberite **FM-DAB** u **Postavke radija**.

Nakon aktiviranja FM-DAB povezivanja, prikazat će se sljedeći simbol:



Deaktiviranje

Za deaktiviranje FM-DAB povezivanja, odaberite **OPCIJE** na glavnom izborniku radija i zatim poništite odabir **FM-DAB** u **Postavke radija**.

FM-DAB povezivanje će se automatski deaktivirati kada deaktivirate **Praćenje stanice**.

Eksterni uređaji

| | |
|---|----|
| Opće informacije | 26 |
| Reprodukcija zvuka | 27 |
| Prikaz slika | 29 |
| Korištenje aplikacija pametnog telefona | 29 |

Opće informacije

USB priključak se nalazi u središnjoj konzoli.

Oprez

Za zaštitu sustava, ne koristite USB čvorište.

Napomena

USB priključke uvijek morate održavati čistima i suhima.

USB priključci

U USB priključak možete priključiti MP3 uređaj, USB uređaj, SD karticu (putem USB utikača / adaptera) ili pametni telefon.

Infotainment sustav može reproducirati zvučne datoteke ili prikazivati slikovne datoteke sadržane na USB uređajima.

Ako su povezani s USB priključkom, razne funkcije gore navedenih uređaja mogu se regulirati putem kontrola i izbornika Infotainment sustava.

Napomena

Infotainment sustav ne podržava sve pomoćne uređaje.

Priključivanje / odvajanje uređaja

Priključite jedan od gore navedenih uređaja u USB priključak. Ako je potrebno, upotrijebite odgovarajući spojni kabel. Funkcija glazbe automatski započinje.

Napomena

Ako priključite USB uređaj koji se ne može pročitati, prikazat će se odgovarajuća poruka o greški i Infotainment sustav će se automatski prebaciti na prethodnu funkciju.

Za odvajanje USB uređaja, odaberite drugu funkciju i nakon toga izvadite USB uređaj.

Oprez

Izbjegavajte odvajanje uređaja tijekom trajanja reprodukcije. To bi moglo oštetiti uređaj ili sustav Infotainment.

Bluetooth izravan prijenos zvuka

Izravan prijenos vam omogućava slušanje glazbe iz vašeg pametnog telefona.

Detaljan opis postupka za uspostavljanje Bluetooth veze potražite pod ↪ 47.

Ako se reprodukcija zvuka ne pokrene automatski, možda je potrebno pokretanje reprodukcije na pametnom telefonu.

Prvo podesite glasnoću na vašem pametnom telefonu (na visoku razinu). Zatim podesite glasnoću Infotainment sustava.

Formati datoteka

Audio oprema podržava različite formate datoteka.

Reprodukcija zvuka

Reprodukcija zvuka putem USB-a ili Bluetootha

Uključivanje funkcije glazbe

Povezivanje USB ili Bluetooth uređaja ↪ 26.

Ako je uređaj već povezan, ali reprodukcija pohranjenih glazbenih datoteka nije aktivna:

Pritisnite , odaberite **SOURCES** i zatim odaberite taj uređaj.

Reprodukcija audiozapisa započinje automatski.



Funkcije reprodukcije

Prekid i nastavak reprodukcije

Dodirnite  za prekid reprodukcije.



Gumb na zaslonu mijenja se u .

Dodirnite  za nastavak reprodukcije.

Reprodukcija prethodnog ili sljedećeg glazbenog zapisa

Dodirnite  ili .

Brzo premotavanje prema naprijed i natrag

Dodirnite i držite  ili . Otpustite za povratak na normalan način reprodukcije.

Možete i pomaknuti klizač koji prikazuje trenutni položaj zapisa u lijevo ili desno.

Nasumična reprodukcija zapisa

Uzastopno dodirnite tipku za preskakanje između dostupnih nasumičnih načina rada.

: reprodukcija glazbenih zapisa trenutno odabranog popisa (album, izvođač itd.) nasumičnim redoslijedom.

: reprodukcija svih glazbenih zapisa na povezanom uređaju nasumičnim redoslijedom.

: reprodukcija glazbenih zapisa trenutno odabranog popisa (album, izvođač itd.) u normalnom načinu reprodukcije.

Ponavljanje glazbenih zapisa

Uzastopno dodirnite tipku za uključivanje ili isključivanje moda ponavljanja.

: ponavljanje glazbenog zapisa trenutačno odabranog popisa (album, izvođač itd.).

: reprodukcija glazbenih zapisa trenutačno odabranog popisa (album, izvođač itd.) u normalnom načinu reprodukcije.

Pretraživanje glazbenih funkcija

(dostupno samo za uređaje priključene putem USB-a)

Vaše glazbene datoteke možete sortirati prema različitim kriterijima. Za pretraživanje glazbenih datoteka na priključenom USB uređaju, dostupne su vam dvije opcije.

Pretraživanje putem glavnog izbornika

Ako želite promijeniti trenutačno aktivan USB izvor, odaberite **SOURCES** i zatim odaberite željeni izvor. Prikazuje se odgovarajući glavni izbornik.

Odaberite tipku koja pokazuje trenutačno odabrane kriterije za sortiranje, primjerice **Album** ili **Izvođač**, a zatim odaberite, po želji, novi kriterij sortiranja. Odvija se postupak sortiranja.

Odaberite **Popis** i zatim odaberite željeni glazbeni zapis.

Započinje reprodukcija odabranog glazbenog zapisa.

Pretraživanje putem izbornika uređaja

Odaberite **OPCIJE** i zatim odaberite **Glazbene datoteke**.

Ako želite promijeniti trenutačno aktivan USB izvor, odaberite **Drugo**.

Odaberite željeni kriterij za sortiranje, primjerice **Albumi** ili **Izvođači**, a zatim odaberite željeni glazbeni zapis.

Započinje reprodukcija odabranog glazbenog zapisa.

Reprodukcija zvuka putem AUX ulaza

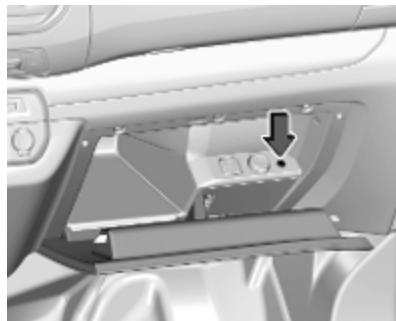

Ovisno o verziji, u pretincu za rukavice nalazi se AUX utičnica za povezivanje vanjskih izvora zvuka.

Napomena

Priključak se uvijek mora održavati čist i suh.

Moguće je, primjerice, priključiti prijenosni CD uređaj preko utikača 3,5 mm na AUX ulaz.

Za odabir AUX ulaza kao izvora zvuka, AUX ulaz obvezno morate aktivirati u **Postavke zvuka**.

Prikaz slika

Možete pregledavati slike pohranjene na USB uređaju.

Aktiviranje programa za pregled slika

Priključivanje USB uređaja ↪ 26.

Ako je uređaj već priključen, ali program za pregledavanje slika nije aktivan:

Pritisnite , odaberite **OPCIJE** i zatim odaberite **Upravljanje fotografijama**.

Odaberite željenu sliku.

Automatski započinje prikaz u nizu svih pohranjenih slikovnih datoteka.



Dodirnite zaslon za prikaz trake izbornika.

Pregledavanje prethodne ili sljedeće slike

Dodirnite ◀◀ ili ▶▶.

Pokretanje ili zaustavljanje prikaza u nizu

Odaberite ▶ za prikaz slika pohranjenih na USB uređaju u obliku slajdova.

Dodirnite || za prekid dijaprojekcije.

Korištenje aplikacija pametnog telefona

Projiciranje telefona

Aplikacije Apple CarPlay i Android Auto za projiciranje telefona prikazuju odabrane aplikacije s vašeg pametnog telefona na info zaslonu i omogućuju izravno rukovanje istima putem kontrola Infotainment sustava.

Kod proizvođača uređaja provjerite je li ova funkcija kompatibilna s vašim pametnim telefonom i je li ova aplikacija dostupna u zemlji u kojoj se nalazite.

Priprema pametnog telefona

iPhone®: provjerite je li na vašem telefonu aktiviran Siri®.

Android telefon: Preuzmite aplikaciju Android Auto na svoj telefon iz Google Play™ dućana.

Povezivanje s pametnim telefonom iPhone



Priključite telefon na USB priključak ↪ 26.

Ako je telefon već povezan putem Bluetootha, nakon spajanja na USB priključak i pokretanja aplikacije Apple CarPlay, prekinut će se Bluetooth veza.

Android telefon

Povežite telefon putem Bluetootha ↻ 47 i zatim priključite telefon na USB priključak ↻ 26.

Pokretanje projiciranja telefona

Pritisnite   i zatim dodirnite

Apple CarPlay ili **Android Auto**.

Prikazana projekcija zaslona telefona ovisi o modelu pametnog telefona i verziji softvera.

Povratak na zaslon Infotainment sustava

Pritisnite, na primjer, tipku  na kontrolnoj ploči.

Navigacija

Opće napomene 31
 Korištenje 32
 Unos odredišta 36
 Vođenje 40

Opće napomene

Ovo poglavlje je o ugrađenom navigacijskom sustavu koji navodi do željenih odredišta.

Pri izračunu rute uzima se u obzir trenutačna situacija u prometu. U tu svrhu, Infotainment sustav prima obavijesti o prometu za trenutno područje prijema putem RDS TMC-a.

Navigacijski sustav ne može, ipak, uzeti u obzir prometne nezgode, nedavno izmijenjene prometne propise i hazarde ili probleme koji su se iznenada pojavili (npr. radovi na cesti).

Oprez

Uporaba navigacijskog sustava ne oslobađa vozača od odgovornosti za pravilno, oprezno ponašanje u prometu na cesti. Uvijek se moraju poštivati odgovarajući prometni propisi. Ako su upute navigacije u suprotnosti s prometnim propisima, uvijek se primjenjuju prometni propisi.

Funkcioniranje navigacijskog sustava

Položaj i pomicanje vozila otkriva navigacijski sustav preko senzora. Prijedena udaljenost određuje se signalom brzinomjera vozila, a skretanja u zavojima senzorom. Položaj se određuje putem GPS satelita (sustav globalnog pozicioniranja).

Usporedbom signala senzora s digitalnim kartama, moguće je odrediti položaj s preciznošću od približno 10 m.

Sustav će raditi i uz slabi GPS prijem. Međutim, preciznost određivanja položaja bit će smanjena.

Nakon unosa adrese odredišta ili točke interesa (najbliža benzinska postaja, hotel i slično), izračunava se ruta između trenutnog položaja i odabranog odredišta.

Vođenje po ruti se vrši glasovnom uputom i strelicom, kao i uz pomoć prikaza mape u više boja.

Važne informacije

TMC sustav prometnih informacija i dinamičko vođenje po rutu

TMS sustav prometnih informacija prima aktualne prometne informacije s TMS radio postaja. Te se informacije uključuju u izračun ukupne rute. Tijekom ovog procesa, ruta se planira tako da se problemi u prometu povezani s prethodno odabranim kriterijem izbjegavaju.

Da biste mogli koristiti TMC prometne informacije, sustav mora primati TMC postaje u odgovarajućem području.

Podaci za kartu

Svi potrebni podaci karte spremaju se u Infotainment sustav.

Ažuriranja karata dostupna su na Opel servisnom partneru ili na myOpel korisničkom portalu. Za preuzimanje ažuriranja karata s Opelovog portala za kupce, myOpel računa i USB memorijskog štapića s najmanje 16 GB memorije i FAT 32 / MBR formatiranja su potrebna.

Preuzmite i spremite podatke karte na računalo i raspakirajte podatke na USB memorijski štapić.

Da biste ažurirali podatke karte u Infotainment sustavu, spojite USB memorijski štapić na Infotainment sustav, odaberite navigacijsku funkciju i slijedite korake na info zaslonu.

Instalacija ažuriranja karte trajat će do 1 sata. Nemojte isključiti motor tijekom postupka instalacije.

Neke funkcije Infotainment sustava, napr. funkcija navigacije, nisu dostupne tijekom postupka instalacije.

Korištenje

Informacije na zaslonu mape

Pritisnite \mathcal{N} za prikaz navigacijske karte koja prikazuje područje oko trenutne lokacije.

Navođenje rute nije aktivno



- Prikazuje se prikaz karte.
- Trenutačna lokacija je pokazana strelicom.
- Naziv ulice u kojoj se trenutačno nalazite prikazuje se na lijevom donjem dijelu prikaza karte.

Navođenje rute je aktivno



- Prikazuje se prikaz karte.
- Aktivnu rutu označava linija u boji.
- Vozilo u pokretu označeno je strelicom koja pokazuje smjer putovanja.
- Sljedeći manevar skretanja prikazuje se u zasebnom polju, na gornjem lijevom dijelu prikaza karte.
Ovisno o situaciji, dodatno se mogu prikazati informacije o

cestovnom navođenju ili sljedećem manevaru skretanja.

- Vrijeme dolaska i preostala udaljenost do odredišta pokazuju se na gornjem desnom dijelu prikaza karte.

Prilagodba prikaza karte

Prikazi karte

Dostupna su tri različita prikaza karte:

Plošno u smjeru sjevera, Plošno u smjeru vozila i Prikaz u perspektivi.

Uzastopno dodirnite  ako se želite prebacivati između tih prikaza karte.

Boje karte

Ovisno o uvjetima vanjskog osvjetljenja, boje na zaslonu s kartom (svijetle boje za dan i tamne boje za noć) mogu se prilagoditi.

Dodirnite  za prikaz izbornika na desnoj strani zaslona.

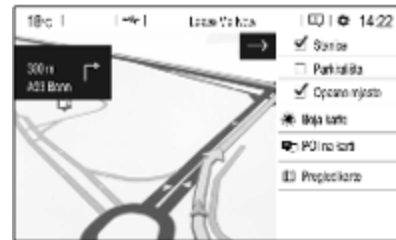

Uzastopno odaberite **Boja karte** za prebacivanje između svijetlih i tamnih boja.

Ikone POI (točke interesa) na karti

Točke interesa općeg zanimanja, primjerice benzinske postaje ili parkirališta za automobile.

Prikaz kategorija točaka interesa pokazan na karti, možete osobno prilagoditi.

Aktivirajte željene kategorije točaka interesa. Prikaz karte se mijenja prema tome.

Osim toga, odaberite **POI na karti** za prikaz izbornika s mnoštvom kategorija i potkategorija točaka

interesa, iz koji možete birati. Aktivirajte željene kategorije točaka interesa.

Prometni događaji

Prometni događaji mogu se pokazati na karti. Osim toga, informacije o tim događajima mogu se prikazati u popisu.

Odaberite **Pregled karte** ako se želite prebaciti na alternativni prikaz karte s novim opcijama izbornika.



Prikaz karte se prebacuje na **Plošno u smjeru sjevera** mod i može prikazati veći dio rute.

Dodirnite ikonu prometnog zastoja ako želite prikazati prometne događaje na karti. Dodirnite ☰ za prikaz popisa s informacijama o tim prometnim događajima.

Ako želite prikazati neko drugo područje na karti:

Dodirnite 📍 za prikaz područja oko trenutne lokacije.

Dodirnite 📍 za prikaz čitave rute.

Dodirnite 📍 za prikaz područja oko odredišta.

Za povratak na zadani navigacijski prikaz, dodirnite ←.

Funkcija automatskog zumiranja



Ako aktivirate funkciju automatskog povećavanja prikaza (**AUTO** se prikazuje ispod prikaza karte), razina povećavanja automatski se mijenja približavanjem skretanju tijekom aktivnog navođenja po ruti. Na taj način, uvijek dobivate dobar pregled odgovarajućeg manevra.

Ako deaktivirate funkciju automatskog povećavanja prikaza, odabrana razina povećavanja ostaje jednaka tijekom čitavog procesa navođenja po ruti.

Za uključivanje ili isključivanje funkcije:

Odaberite **MENU**, odaberite **Postavke** i zatim odaberite karticu **Izgled karte**.

Uključivanje ili isključivanje funkcije **Automatsko zumiranje**.

Rukovanje kartom

Pomicanje vidljivog dijela karte



Stavite svoj prst bilo gdje na zaslonu i pomičite ga u željenom smjeru.

Karta će se pomicati sukladno položaju prsta, prikazujući novi dio. Prikazuje se nova traka s gumbima.



: ponovno prikazuje područje oko trenutačne lokacije.

: prikazuje područje oko kućne adrese.

 : prikazuje područje oko odredišta.

Za povratak na zadani navigacijski prikaz, odaberite .

Centriranje vidljivog dijela karte

Dodirnite željenu lokaciju na zaslonu kako biste centralizirali kartu oko te lokacije.

Crveni  prikazuje se na odgovarajućoj lokaciji, a na oznaci se prikazuje odgovarajuća adresa.

Ručno povećavanje



Za povećavanje prikaza odabrane lokacije na karti, stavite dva prsta na zaslon i razmknite ih.

Drugi način je da dodirnete + ispod prikaza karte.

Za izlaz iz povećanog prikaza i prikaz šireg područja oko odabrane lokacije, stavite dva prsta na zaslon i skupite ih.

Drugi način je da dodirnete - ispod prikaza karte.

Pokazivanje pregleda rute

Dodirnite , odaberite **Pregled karte** i onda dodirnite .

Prikaz karte se prebacuje na **Plošno u smjeru sjevera** i pokazuje pregled trenutačne rute.

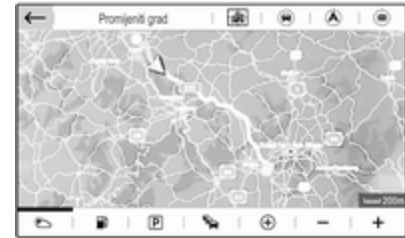

Za povratak na zadani navigacijski prikaz, dodirnite .

Glasovno vođenje

Proces navođenja po ruti može se podržati glasovnim uputama koje emitira sustav.

Za uključivanje ili isključivanje funkcije:

U glavnom navigacijskom izborniku odaberite **MENU**, odaberite **Postavke** i zatim odaberite karticu **Vocal**.

Uključivanje ili isključivanje funkcije **Uključiti poruke o navođenju**.

Postavke navigacije

U glavnom navigacijskom izborniku odaberite **MENU**, a zatim odaberite **Postavke** za prikaz odgovarajućeg izbornika s raznovrsnim postavkama u vezi navigacije.



Istražite različite postavke. Neke su već prije opisane, ostale će biti opisane u sljedećim odjeljcima.

Unos odredišta

Navigacijski sustav pruža razne opcije za postavljanje odredišta za navođenje po ruti.

Pritisnite **N** za prikaz glavnog navigacijskog izbornika.



Odabir adrese na karti

Dodirnite željenu lokaciju na karti. Karta se centrira oko te lokacije.

Crveni **📍** prikazuje se na odgovarajućoj lokaciji, a na oznaci se prikazuje odgovarajuća adresa.

Za početak navođenja po ruti, odaberite **▲**.

Za detaljan opis navođenja po ruti **⇨** 40.

Brzo traženje adrese ili točke interesa

Odaberite **Pretražiti...** Prikazuje se izbornik s popisom nedavnih odredišta i tipkovnica.



Za pročišćavanje područja za vaše pretraživanje adrese ili točke interesa, odaberite **🧼** i zatim odaberite željenu opciju.

Za skrivanje tipkovnice i prikaz čitavog popisa, odaberite **📄**. Za ponovni prikaz tipkovnice, odaberite **📄**.

Ako želite pretraživati samo točke interesa (POI), odaberite karticu **POI**.

Unesite adresu ili pojam za pretraživanje. Odmah po unosu znakova, provodi se pretraživanje adrese, a popis pronađenih adresa se neprekidno ažurira.

Odabir željene stavke s popisa.

Ovisno o trenutačnoj situaciji i vašem odabiru, navigacijski sustav može reagirati različito:

- Ako je odabrana stavka popisa važeće odredište, adresa i navođenje po ruti trenutačno nisu aktivni:

Glavni izbornik navigacije se ponovno prikazuje i navođenje po ruti se pokreće.

Za detaljan opis navođenja po ruti ↪ 40.

- Ako je odabrana stavka popisa važeće odredište, adresa i navođenje po ruti trenutačno su aktivni:

Prikazuje se poruka i prvo trebate odlučiti trebate li zamijeniti staro odredište, ili želite dodati odabranu adresu kao međuodredište točki rute

putovanja. Detaljan opis točaka rute putovanja, pogledajte ispod.

Odaberite željenu opciju.

- Ako navigacijski sustav treba još detaljnije informacije za izračun rute:

Unesite dodatni pojam za pretraživanje kako biste pročistili vaše pretraživanje.

Detaljni unos adrese

Odaberite **MENU** i zatim odaberite **Upisati adresu** ako želite prikazati tipkovnicu za unos adrese.



Čim unesete znakove, pokreće se pretraživanje adrese. Svaki dodatni znak se uzima u obzir u postupku traženja podudaranja i prikazuje se popis adresa koje se podudaraju.

Odaberite željenu adresu ili promijenite vaš unos kako biste pokrenuli novo pretraživanje.

Nastavite s unosom adrese, dok se ne pronađe čitava adresa koju tražite.

Za pokretanje navođenja po ruti do dotične adrese, potvrdite vaš unos.

Za detaljan opis navođenja po ruti ↪ 40.

Pohranjivanje u memoriju vaših prioriternih adresa

Ako želite pohraniti u memoriju unesenu adresu, odaberite .

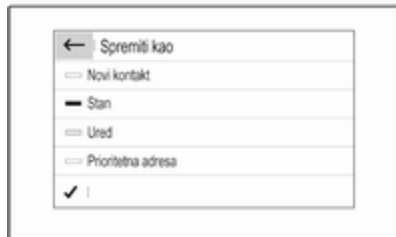

Možete pohraniti adresu, primjerice vašu **Stan** adresu ili vašu **Ured** adresu.

Odaberite željenu opciju, potvrdite vaš odabir i zatim unesite naziv za adresu.

Pohranjenu adresu tada možete lako odabrati kao adresu odredišta, preko popisa odredišta **Prioritetna** ili **Kontakti**, pogledajte ispod.

Popisi odredišta

Odaberite **MENU** i zatim odaberite **Moja odredišta**.



Odaberite **Nedavna** za prikaz popisa svih nedavno unesenih odredišta.

Odaberite **Prioritetna** za prikaz svih odredišta koja su prije bila spremljena kao kućne adrese, adrese na radu ili prioritetne adrese.

Odaberite **Kontakti** za prikaz popisa s imenima kontakata i svim povezanim adresama, prije spremljenima kao osobni kontakti.

Za pokretanje navođenja po ruti do odgovarajuće adrese, odaberite stavku popisa.

Za detaljan opis navođenja po ruti ⇨ 40.

Točke interesa

Točka interesa je specifična lokacija koja može biti općenita, poput npr. benzinske pumpe, parkirališta ili restorana.

Podaci spremljeni u navigacijski sustav sadrže velik broj unaprijed zadanih točaka interesa koje su označene na karti (ako je aktivno, ⇨ 32).

Odabir točke interesa na karti

Dodirnite ikonu željene točke interesa na karti. Karta se centrira oko te lokacije.

Ponovno dodirnite ikonu.

Crveni 📍 prikazuje se na odgovarajućoj lokaciji, a na oznaci se prikazuje odgovarajuća adresa.

Za početak navođenja po ruti, odaberite ▲.

Za detaljan opis navođenja po ruti ⇨ 40.

Prikazivanje popisa točaka interesa oko lokacije

Dodirnite željenu lokaciju na karti. Karta se centrira oko te lokacije.

Crveni  prikazuje se na odgovarajućoj lokaciji, a na oznaci se prikazuje odgovarajuća adresa.

Dodirnite i držite .

Prikazuje se popis točaka interesa oko lokacije.

Odaberite željenu točku interesa kako biste započeli navođenje po ruti.

Za detaljan opis navođenja po ruti  40.

Pretraživanje točaka interesa putem kategorija

Odaberite **MENU** i zatim odaberite **POI**.



Odaberite glavnu kategoriju točaka interesa, primjerice **Putovanje**, pa zatim odaberite potkategoriju, primjerice **Aerodrom**. Prikazuje se novi izbornik.

Odaberite područje pretraživanja, primjerice **Oko vozila**, za pročišćavanje pretraživanja.

Nakon obavljenog pretraživanja točaka interesa, odaberite željenu točku interesa.

Za pretraživanje točaka interesa na drugoj lokaciji, odaberite **Adresa**.

Za pretraživanje točaka interesa putem tipkovnice (pogledajte ispod), odaberite **Pretražiti**.

Pretraživanje putem tipkovnice

Odaberite **MENU**, odaberite **Pretražiti**, unesite ključnu riječ, primjerice "Postaja", unesite ili odaberite ime grada i potvrdite vaš unos.

Nakon obavljenog pretraživanja točaka interesa, odaberite željenu točku interesa.

Putovanje s točkama na putu

Točka puta je međuodredište koje se uključuje pri izračunu rute do krajnjeg odredišta. Pri stvaranju putovanja s točkama puta možete dodati jednu ili više točaka puta.

Unesite ili odaberite krajnje odredište putovanja s točkama puta i pokrenite vođenje po ruti.

Dok je navođenje po ruti aktivno, odaberite **MENU** i zatim odaberite **Itinerar / Etape**.



Odaberite **Dodati etapu** i zatim odaberite opciju za unos adrese, primjerice **Pronađi POI**.

Unesite ili odaberite novu adresu. Adresa se umeće u popis putnih točaka.

Ako želite, unesite još točaka puta prema iznad opisanom.

Ako želite promijeniti redosljed putnih točaka:

Dodirnite ↕ i zatim dodirnite prikazane strelice za pomicanje popisa stavki prema gore ili dolje.

Odaberite **Izračunati** za ponovni izračun rute prema promijenjenom redosljedu.

Za povratak na glavni izbornik navigacije, odaberite **Završiti**.

Za prikaz detaljnog popisa putnih točaka na ruti, odaberite karticu **Itinerar**.



Vođenje

Sustav za navigaciju omogućava vođenje po ruti vizualnim uputama i glasovnim upitima (glasovno navođenje).

Vizualne upute

Vizualne upute prikazuju se na zaslonu.



Napomena

Kada je aktivno navođenje po ruti, a niste u aplikaciji za navigaciju, manevri skretanja se prikazuju na zaslonu sklopa instrumenta.

Glasovno vođenje

Govorne poruke navigacije objavljuju koji smjer treba pratiti prilikom približavanja raskršću na kojem morate skrenuti.

Za uključivanje ili isključivanje funkcije glasovnih poruka, odaberite **MENU** u glavnom izborniku navigacije, odaberite **Postavke**, odaberite karticu **Vocal** i zatim uključite ili isključite **Uključiti poruke o navođenju**.

Ako ste uključili glasovne poruke, dodatno možete odrediti trebate li nazive ulica izgovarati ili ne.

Za odgovaranje na posljednju uputu glasovnog navođenja, dodirnite strelicu za skretanje na lijevoj strani zaslona.

Postavke za navođenje po ruti

Odaberite **MENU** u glavnom izborniku navigacije i zatim odaberite **Kriteriji navođenja** za prikaz dotičnog izbornika.



Kada se izbornik otvori, navigacijski sustav automatski izračunava nekoliko mogućih ruta, primjerice najbržu rutu ili najviše prijateljsku rutu spram okoliša.

Za prikaz različitih mogućih ruta na karti, odaberite **Vidjeti na karti**.

Ako želite, primjerice, izbjeći autoceste na vašoj ruti, postavite dotičnu opciju na **OFF**.

Uvažavanje prometa

Kada sustav određuje rutu do odredišta, u obzir se uzimaju i događaji u prometu.

Tijekom aktivnog navođenja po ruti, rutu možete mijenjati u skladu s dolaznim porukama o stanju u prometu.

Dostupne su tri mogućnosti za **Uvažavanje prometa**:

Ako želite da sustav automatski izmijeni rutu prema novim prometnim obavijestima, odaberite **Automatski**.

Ako želite biti konzultirani prilikom izmjene rute, odaberite **Ručni**.

Ako ne želite izmjene ruta, odaberite **Ništa**.

Pokretanje, otkazivanje, nastavljnje navođenja po ruti

Za pokretanje navođenja po ruti, unesite ili odaberite adresu odredišta ↻ 36. Ovisno o situaciji, navođenje po ruti može započeti automatski, ili ćete možda morati slijediti neke upute na zaslonu.

Za otkazivanje vođenja po ruti, odaberite **MENU** u glavnom izborniku navigacije, pa zatim odaberite **Prekinuti navođenje**.

Za nastavak otkazanog navođenja po ruti, odaberite **MENU** u glavnom izborniku navigacije, pa zatim odaberite **Nastaviti navođenje**.

Popis skretanja

Sljedeće skretanja prikazuje se na lijevoj strani zaslona.

Za prikaz popisa svih dolazećih skretanja na aktivnoj ruti, odaberite **MENU** u glavnom izborniku navigacije, odaberite **Itinerar / Etape** i zatim odaberite karticu **Itinerar**.



Za prikaz manevara skretanja na karti, dodirnite ikonu strelice za skretanje pored željene stavke popisa. Karta skače na odgovarajuću lokaciju na karti.



Za prikaz prethodnog ili sljedećeg manevara skretanja na karti, dodirnite < ili >.

Za izbjegavanje trenutno prikazanog dijela rute na karti, dodirnite .

Po želji, možete odabrati dodatne dijelove rute za izbjegavanje.

Potvrdite vaš(e) odabir(e).

Prepoznavanje govora

| | |
|---------------------|----|
| Opće napomene | 43 |
| Upotreba | 44 |

Opće napomene

Ugrađeno prepoznavanje govora

Glasovno prepoznavanje Infotainment sustava omogućuje vam upravljanje različitim funkcijama Infotainment sustava unosom govornih poruka. Prepoznaje komande i brojčane nizove neovisno o relevantnom govorniku. Komande i brojčani nizovi se mogu izgovoriti bez prekida između pojedinih riječi.

U slučaju neispravnog rada ili naredbi, sustav prepoznavanja govora šalje vizualni i / ili zvučni povratni signal i od vas traži da ponovno unesete željenu naredbu. Osim toga, prepoznavanje govora potvrđuje važne komande i ako je potrebno postavljat će upite.

Općenito, postoji tri načina izgovaranja naredbi za provođenje željenih radnji.

Napomena

Kako razgovori koji se vode unutar vozila ne bi doveli do nenamjernog aktiviranja funkcija sustava, prepoznavanje govora ne počinje dok se ne uključi.

Važne informacije Podrška za jezik

- Jezici koji su dostupni za prikaz sustava Infotainment ne moraju nužno svi biti dostupni za sustav prepoznavanja govora.
- Ako trenutno odabran jezik koji se prikazuje ne podržava sustav prepoznavanja govora, prepoznavanje govora neće biti dostupno.

U tom slučaju, potrebno je odabrati drugi jezik za prikaz ako želite upravljati Infotainment sustavom putem glasovnih naredbi. Za promjenu jezika prikaza ↪ 19.

Unos adrese odredišta u stranim zemljama

Ako želite unijeti adresu odredišta smještenog u stranoj zemlji putem govorne naredbe, morate promijeniti jezik informativnog zaslona u jezik te strane zemlje.

Primjerice, ako je zaslon trenutno postavljen na engleski i želite unijeti naziv grada koji se nalazi u Francuskoj, trebate promijeniti jezik zaslona na francuski.

Za promjenu jezika prikaza pogledajte dio "Jezik" u poglavlju "Postavke sustava" ⇨ 19.

Redoslijed unosa za adrese odredišta

Redoslijed kojim se dijelovi adrese moraju unijeti upotrebom sustava prepoznavanja goriva ovisi o zemlji u kojoj se nalazi odredište.

Ako sustav prepoznavanja govora odbije vaš unos adrese, ponovite naredbu s drukčijim redoslijedom dijelova adrese.

Aplikacija glasovnog upravljanja putem telefona

Aplikacija glasovnog upravljanja putem telefona Infotainment sustava omogućuje pristup naredbama sustava za prepoznavanje govora na pametnom telefonu.

Funkcija glasovnih naredbi je dostupna putem aplikacija za projekciju telefona Apple CarPlay i Android Auto ⇨ 29.

Upotreba

Ugrađeno prepoznavanje govora

Aktiviranje prepoznavanja govora

Napomena

Prepoznavanje govora nije dostupno tijekom aktivnog telefonskog poziva.

Uključivanje putem tipke na kolu upravljača

Pritisnite  na kolu upravljača.



Audio sustav isključuje zvuk, javlja se glasovna poruka koja od vas zahtijeva izgovaranje naredbe, a na

zaslonu se prikazuju izbornici za pomoć s najvažnijim naredbama koje su trenutačno dostupne.

Nakon davanja zvučnog signala, prepoznavanje govora je spremno za glasovni unos.

U tom trenutku možete izgovoriti glasovnu naredbu za pokretanje funkcije sustava (npr. reproduciranje unaprijed zadane radijske postaje).

Prilagodba glasnoće govornih poruka

Pritisnite tipku za glasnoću na kolu upravljača prema gore (povećanje glasnoće)  ili prema dolje (smanjenje glasnoće) .

Prekid glasovnog upita

Kada postanete iskusan korisnik, govornu poruku možete prekinuti kratkim pritiskom na  na kolu upravljača.

Drugi je način da kažete "Postavi dijaloški mod kao ekspert".

Odmah će se uključiti zvučni upozoritelj bip i naredbu možete izgovoriti bez čekanja.

Prekidanje slijeda dijaloga

Za poništavanje dijaloškog niza i za isključivanje prepoznavanja govora, pritisnite  na kolu upravljača.

Ako u određenom razdoblju ne izgovorite nikakvu naredbu ili ako izgovorite naredbe koje sustav ne prepoznaje, dijaloški niz se automatski poništava.

Rad putem glasovnih naredbi

Slijedite upute koje vam daje glasovni izlaz i koje su prikazane na zaslonu.

Za najbolje rezultate:

- Saslušajte govornu poruku i pričekajte zvučni signal bip prije izgovaranja naredbe ili odgovora.
- Pročitajte primjere naredbi na zaslonu.
- Glasovnu poruku možete prekinuti ponovnim pritiskom na .
- Pričekajte zvučni signal, a zatim prirodno izgovorite naredbu, ne prebrzo i ne presporo.



Obično se naredbe mogu izgovoriti u jednoj naredbi.

Aplikacija glasovnog upravljanja putem telefona

Aktiviranje prepoznavanja govora

Pritisnite i držite  na kolu upravljača, dok ne započne sesija prepoznavanja govora.

Prilagodba glasnoće govornih poruka

Okrenite  na kontrolnoj ploči ili pritisnite tipku za glasnoću na kolu upravljača prema gore (povećanje glasnoće)  ili prema dolje (smanjenje glasnoće) .

Isključivanje prepoznavanja govora

Pritisnite  na kolu upravljača. Sesija prepoznavanja govora je završena.

Telefon

| | |
|---|----|
| Opće napomene | 46 |
| Bluetooth povezivanje | 47 |
| Rad | 48 |
| Mobilni telefoni i CB radio uređaji | 51 |

Opće napomene

Funkcija telefona vam pruža mogućnost obavljanja telefonskog razgovora putem mikrofona u vozilu i zvučnika vozila kao i upravljanje najvažnijim funkcijama mobilnog telefona putem infotainment sustava u vozilu. Kako biste mogli koristiti funkciju telefona, mobilni telefon mora biti povezan s Infotainment sustavom putem Bluetooth veze.

Ne podržava svaki mobilni telefon sve funkcije telefona. Funkcije telefona koje se mogu koristiti ovise o određenom mobilnom telefonu i mrežnom pružatelju usluga. Dodatne informacije o tome možete pronaći u uputama za uporabu za vaš mobilni telefon ili možete kontaktirati svog pružatelja mrežnih usluga.

Važne informacije za upravljanje i sigurnost prometa

Upozorenje

Mobilni telefoni imaju utjecaj na vašu okolinu. Zbog toga su doneseni sigurnosni propisi i smjernice. Trebate se upoznati s određenim smjericama prije uporabe telefona.

Upozorenje

Uporaba handsfree mogućnosti (pričanje bez uporabe ruku) tijekom vožnje može biti opasna jer vam je koncentracija smanjena tijekom telefoniranja. Parkirajte vozilo prije uporabe handsfree mogućnosti. Poštujte propise zemlje u kojoj se trenutno nalazite.

Ne zaboravite specijalne propise koji se primjenjuju u specifičnim područjima i uvijek isključite mobilni telefon ako je njegova

uporaba zabranjena, ako mobilni telefon uzrokuje smetnje ili ako dođe do opasne situacije.

Bluetooth

Funkcija telefona posjeduje certifikat posebne interesne skupine za Bluetooth (SIG).

Više informacija o specifikacijama možete pronaći na internetu, na <http://www.bluetooth.com>.

Bluetooth povezivanje

Bluetooth je radijski standard za bežično povezivanje, primjerice mobilnih telefona, pametnih telefona ili drugih uređaja.

Uparivanje uređaja

Tijekom procesa uparivanja, provodi se razmjena kodova između Bluetooth uređaja i Infotainment sustava i povezivanje Bluetooth uređaja i Infotainment sustava.

Važne informacije

- S Infotainment sustavom se mogu istovremeno povezati dva

uparena Bluetooth uređaja. Jedan uređaj radi u načinu uporabe bez ruku, drugi u izravnoj reprodukciji, a u nastavku pogledajte opis postavki Bluetooth profila.

Međutim, dva uređaja ne možete istovremeno koristiti u načinu rada bez uporabe ruku.

- Uparivanje treba provesti samo jedanput, osim kada je uređaj izbrisan s popisa uparenih uređaja. Ako je uređaj već prethodno uparen, Infotainment sustav automatski uspostavlja vezu.
- Korištenje funkcije Bluetooth značajno troši bateriju uređaja. Zato priključite uređaj u USB priključak na punjenje.

Uparivanje novog uređaja

1. Uključite Bluetooth funkciju na Bluetooth uređaju. Za više informacija, pogledajte upute za rad Bluetooth uređaja.
2. Ako je već neki drugi Bluetooth uređaj povezan:

Pritisnite , odaberite **OPCIJE**, odaberite **Bluetooth veza** i zatim dodirnite  **Pretražiti**.

Ako trenutačno nije povezan nijedan Bluetooth uređaj:

Pritisnite  i zatim dodirnite **Traženje Bluetooth**.

Provodi se pretraživanje svih Bluetooth uređaja u bliskom okruženju.

3. Iz prikazanog popisa odaberite Bluetooth uređaj koji želite upariti.
4. Potvrda postupka uparivanja:
 - Ako je SSP (sigurno jednostavno uparivanje) podržano: Potvrdite poruke na Infotainment sustavu i Bluetooth uređaju.
 - Ako SSP (sigurno jednostavno uparivanje) nije podržano: Na Infotainment sustavu prikazuje se poruka s upitom za unos PIN koda na vašem Bluetooth uređaju.

Na Bluetooth uređaju: unesite PIN kod i potvrdite unos.

- Uključite funkcije za koje želite da ih vaš upareni pametni telefon provede i potvrdite vaše postavke. Te postavke Bluetooth profila možete promijeniti u bilo kojem trenutku, pogledajte u nastavku.

Infotainment sustav i uređaj su upareni.

- Imenik se automatski preuzima u Infotainment sustav. Ovisno o telefonu, Infotainment sustav mora dopustiti pristup telefonskom imeniku. Po potrebi potvrdite poruke koje se prikazuju na Bluetooth uređaju.

Ako ovu funkciju ne podržava Bluetooth uređaj, prikazuje se odgovarajuća poruka.

Postupci na uparenim uređajima

Pritisnite , odaberite **OPCIJE** i zatim odaberite **Bluetooth veza**.

Prikazuje se popis svih uparenih uređaja.

Promjena postavki Bluetooth profila

Dodirnite  pored željenog uparenog uređaja.

Uključite ili isključite postavke profila po želji i potvrdite vaše postavke.

Priključivanje uparenog uređaja

 prepoznaje uparene, ali ne i povezane uređaje.



Odaberite željeni uređaj za povezivanje.

Odvajanje uređaja

 prepoznaje trenutačno povezane uređaje.

Odaberite uređaj za odvajanje.

Brisanje uparenog uređaja

Dodirnite  u desnom gornjem kutu zaslona, za prikaz  ikona pored svakog uparenog uređaja.

Dodirnite  pored Bluetooth uređaja kojega želite izbrisati i potvrdite prikazanu poruku.

Rad

Čim je uspostavljena Bluetooth veza između vašeg mobilnog telefona i Infotainment sustava, mnogim funkcijama mobilnog telefona možete upravljati putem Infotainment sustava.

Napomena

Kada je na mobilnom telefonu uključeno pričanje bez uporabe ruku (hands-free), njegova upotreba je i dalje moguća, napr. preuzimanje poziva ili podešavanje glasnoće.

Nakon uspostavljanja veze između mobilnog telefona i Infotainment sustava podaci mobilnog telefona šalju se u Infotainment sustav. To može potrajati neko vrijeme, ovisno o mobitelu i količini podataka koje treba prenijeti. Tijekom tog razdoblja, korištenje mobilnog telefona putem Infotainment sustava moguće je samo do ograničenog stupnja.

Napomena

Svaki mobilni telefon ne podržava u potpunosti funkciju telefona. Stoga su moguća odstupanja od raspona dolje opisanih funkcija.

Glavni izbornik telefona

Pritisnite  za prikaz glavnog izbornika telefona.



Napomena

Samo je glavni izbornik telefona dostupan ako je mobilni telefon povezan sa sustavom Infotainment putem funkcije Bluetooth. Za detaljan opis  47.

Mnogim se funkcijama mobilnog telefona odsada može upravljati putem glavnog izbornika telefona (i pridruženih podizbornika) te putem posebnih kontrola za upravljanje telefonom na kolu upravljača.

Početak telefonskog poziva

Unos telefonskog broja

Unesite telefonski broj putem tipkovnice u glavnom izborniku telefona.



Čim ste unijeli brojke, odgovarajuće stavke iz popisa kontakata prikazuju se abecednim redom.

Dodirnite željenu stavku popisa i pokrenite telefonski poziv.

Upotreba popisa kontakata

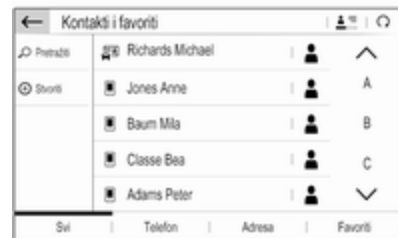

Popis kontakata sadrži sve stavke telefonskog imenika iz povezanog Bluetooth uređaja te sve kontakte iz navigacijskog sustava.

Odaberite **Kontakti** i zatim odaberite željenu vrstu popisa.



Traženje kontakta

Kontakti su poredani po imenu i prezimenu. Za promjenu redoslijeda, dodirnite .

Za pomicanje kroz popis, dodirnite slovo iz klizača za pomicanje,  ili .

Za traženje kontakta putem tipkovnice, dodirnite **Pretražiti**.

Mijenjanje ili brisanje kontakta

Odaberite  pored kontakta i zatim odaberite željenu opciju.

Ako želite dodati fotografiju kontaktu:

Povežite USB uređaj sa željenom fotografijom, pohranjenom na njemu, s USB priključkom ↗ 26, dodirnite okvir fotografije i zatim odaberite željenu fotografiju.

Potvrdite vaš odabir za preuzimanje odabrane fotografije u sustav.

Korištenje povijesti poziva

Bilježe se svi dolazni, odlazni ili propušteni pozivi.

Odaberite **Pozivi** i zatim odaberite željeni popis.

Odaberite željenu stavku popisa i pokrenite poziv.

Dolazni telefonski poziv

Ako je audio mod, na primjer radio ili USB mod, aktivan u trenutku kada dolazi poziv, prekida se zvuk audio izvora i ostaje isključen do kraja poziva.

Prikazuje se poruka s telefonskim brojem ili imenom pozivatelja.



Za prihvaćanje poziva, dodirnite ☎.

Za odbijanje poziva, dodirnite ☎/.

Za stavljanje poziva na čekanje, dodirnite ||. Za vraćanje na poziv, dodirnite ▶.

Tijekom poziva u tijeku, prikazuje se sljedeći izbornik.



Za isključivanje mikrofona Infotainment sustava, dodirnite **Mikro OFF**.

Za nastavka razgovora putem mobilnog telefona (privatni mod), dodirnite ✕ **Privatni**. Za ponovno aktiviranje razgovora putem Infotainment sustava, dodirnite ☎.

Napomena

Ako napustite vozilo i zaključate ga dok ste i dalje u privatnom modu telefonskog razgovora, Infotainment sustav može ostati uključen, sve dok ne napustite područje Bluetooth prijama Infotainment sustava.

Uvijek stavite dolazne pozive na čekanje

Zbog sigurnosti, funkcija telefona može zadano stavljati sve dolazne pozive na čekanje.

Za uključivanje ove funkcije, odaberite **OPCIJE**, odaberite **Sigurnost** te zatim odaberite **Automatsko stavljanje na čekanje dolaznih poziva**.

Brze poruke

Kontaktima možete poslati različite brze poruke putem Infotainment sustava.

Odaberite **OPCIJE** i zatim **Brze poruke** za prikaz popisa brzih poruka posloženih po različitim kategorijama.

Za slanje brze poruke, odaberite odgovarajuću poruku i izaberite kontakt.

Mobilni telefoni i CB radio uređaji

Upute za ugradnju i smjernice za rukovanje

Pri ugradnji i uporabi mobilnog telefona moraju se poštovati upute za ugradnju, specifične za vozilo, i smjernice za korištenje mobilnog telefona i proizvođača uređaja za razgovor bez korištenja ruku (hands-free). U suprotnom bi homologacijsko odobrenje za vozilo moglo postati nevažeće (EU direktiva 95/54/EC).

Preporuke za rad bez pogrešaka:

- Profesionalno ugrađena vanjska antena za postizanje maksimalno mogućeg dosega.
- Maksimalna snaga odašiljanja 10 W.
- Ugradnja telefona na prikladno mjesto, vidi odgovarajuću napomenu u korisničkom priručniku, poglavlje **Sustav zračnih jastuka**.

Zatražite savjet o dozvoljenim mjestima ugradnje za vanjsku antenu ili nosač uređaja, kao i o mogućnostima korištenja uređaja sa snagom odašiljanja većom od 10 W.

Korištenje dodatka za razgovor bez korištenja ruku i bez vanjske antene, sa standardima mobilnih telefona GSM 900/1800/1900 i UMTS, dozvoljeno je samo ako je maksimalna snaga odašiljanja 2 W za GSM 900 ili 1 W za druge vrste.

Iz sigurnosnih razloga telefon nemojte koristiti tijekom vožnje. Čak i korištenje kompleta za uporabu bez ruku može Vam odvracati pažnju tijekom vožnje.

Upozorenje

Korištenje radio opreme i mobilnih telefona koji ne zadovoljavaju gore spomenute standarde za mobilne telefone, dozvoljeno je samo s antenom koja se nalazi izvan vozila.

Oprez

Mobilni telefoni i radio oprema mogu uzrokovati kvarove na elektronici vozila kada se koriste u unutrašnjosti vozila bez vanjske antene, osim ako se poštuju gore spomenuti propisi.

Kazalo pojmova

| | |
|--|----|
| A | |
| Adresar..... | 36 |
| Aktivacija radija..... | 22 |
| Aktivacija slike putem USB priklučka..... | 29 |
| Aktivacija telefona..... | 48 |
| Aktivacija USB audio značajke..... | 27 |
| Aktiviranje navigacijskog sustava..... | 32 |
| Audio datoteke..... | 26 |
| Automatsko podešavanje glasnoće..... | 19 |
| AUX ulaz..... | 27 |
| Ažuriranje softvera..... | 19 |
| B | |
| Balans..... | 18 |
| Bluetooth | |
| Bluetooth glazbeni izbornik..... | 27 |
| Bluetooth povezivanje..... | 47 |
| Opće napomene..... | 26 |
| Priključivanje uređaja..... | 26 |
| Telefon..... | 48 |
| Uparivanje..... | 47 |
| Bluetooth povezivanje..... | 47 |
| D | |
| DAB (Digitalno emitiranje zvuka) | |
| FM-DAB povezivanje..... | 24 |
| Datoteke slika..... | 26 |
| Datum podesite..... | 19 |
| Digitalno emitiranje zvuka..... | 24 |
| E | |
| Ekvilizator..... | 18 |
| Elementi upravljanja | |
| Infotainment sustav..... | 8 |
| Kolo upravljača..... | 8 |
| F | |
| Fader..... | 18 |
| Formati datoteka..... | 26 |
| Audio datoteke..... | 26 |
| Datoteke slika..... | 26 |
| Funkcija za zaštitu od krađe..... | 7 |
| G | |
| Glasnoća | |
| Automatsko podešavanje glasnoće..... | 19 |
| Funkcija potpunog stišavanja..... | 11 |
| Glasnoća bip signala..... | 19 |
| Glasnoća melodije zvona..... | 19 |
| Glasnoća ovisno o brzini..... | 19 |
| Govorni izlaz..... | 19 |
| Podešavanje glasnoće..... | 11 |
| Glasnoća bip signala..... | 19 |
| Glasnoća govornog izlaza..... | 19 |
| Glasovno vođenje..... | 32 |

| | | | |
|--|------------|---------------------------------------|------------|
| K | | | |
| Karte..... | 32 | Rukovanje kartom..... | 32 |
| Komandna ploča Infotainment sustava..... | 8 | TMC postaje..... | 31, 40 |
| Kontakti..... | 36, 48 | Unos odredišta..... | 36 |
| Korištenje..... | 11, 22, 32 | Vođenje po ruti..... | 40 |
| Bluetooth..... | 26 | Nazovi | |
| Eksterni uređaji..... | 26 | Dolazni poziv..... | 48 |
| Izbornik..... | 15 | Funkcije tijekom poziva..... | 48 |
| Navigacijski sustav..... | 32 | Početak telefonskog poziva..... | 48 |
| Radio..... | 22 | Zvuk zvonjenja..... | 48 |
| Telefon..... | 48 | O | |
| USB..... | 26 | Odabir valnog područja..... | 22 |
| Korištenje aplikacija pametnog telefona..... | 29 | Opće informacije..... | 26 |
| Korištenje izbornika..... | 15 | Opće napomene..... | 31, 43, 46 |
| M | | Aplikacije pametnog telefona..... | 26 |
| Memoriranje postaja..... | 22 | Bluetooth..... | 26 |
| Mobilni telefoni i CB radio uređaji | 51 | DAB (Digitalno emitiranje zvuka)..... | 24 |
| N | | Infotainment sustav..... | 6 |
| Navigacija | | Navigacija..... | 31 |
| Aktualna lokacija..... | 32 | Telefon..... | 46 |
| Ažuriranje karte..... | 31 | USB..... | 26 |
| Kontakti..... | 36 | Osnovno korištenje..... | 15 |
| Nedavna odredišta..... | 36 | Osobne postavke..... | 19 |
| Popis skretanja..... | 40 | P | |
| Prikaz mape..... | 32 | Pametni telefon..... | 26 |
| Prometne nesreće..... | 40 | Projciranje telefona..... | 29 |
| Putovanje s točkom na putu..... | 36 | Podešavanje vremena i datuma... .. | 19 |
| | | Popis skretanja..... | 40 |
| | | Postavke glasnoće..... | 19 |
| | | Postavke profila..... | 19 |
| | | Postavke sustava..... | 19 |
| | | Postavke tona..... | 18 |
| | | Potpuno stišavanje..... | 11 |
| | | Povijest poziva..... | 48 |
| | | Pozivanje postaja..... | 22 |
| | | Pregled elemenata upravljanja..... | 8 |
| | | Prepoznavanje glasa..... | 43 |
| | | Prepoznavanje govora..... | 43 |
| | | Prikaz postavki..... | 29 |
| | | Prikaz slika..... | 29 |
| | | Projciranje telefona..... | 29 |
| | | Prometne nesreće..... | 40 |
| | | Promjena jezika prikaza..... | 19 |
| | | Putovanje s točkom na putu..... | 36 |
| | | R | |
| | | Rad..... | 48 |
| | | Radijski podatkovni sustav | 24 |
| | | Radio | |
| | | Aktiviranje..... | 22 |
| | | DAB obavijesti..... | 24 |
| | | Digitalno emitiranje zvuka (DAB)..... | 24 |
| | | Konfiguriranje DAB-a..... | 24 |
| | | Konfiguriranje RDS-a..... | 24 |
| | | Korištenje..... | 22 |
| | | Memoriranje postaja..... | 22 |
| | | Odabir valnog područja..... | 22 |
| | | Podešavanje postaje..... | 22 |

| | |
|------------------------------|----|
| Pozivanje postaja..... | 22 |
| Radio data system (RDS)..... | 24 |
| Regionalizacija..... | 24 |
| Regionalni..... | 24 |
| Traženje postaje..... | 22 |
| Zadani..... | 22 |
| RDS..... | 24 |
| Regionalizacija..... | 24 |
| Regionalni..... | 24 |
| Reprodukcija zvuka..... | 27 |

T

Telefon

| | |
|--------------------------------|----|
| Bluetooth..... | 46 |
| Bluetooth povezivanje..... | 47 |
| Dolazni poziv..... | 48 |
| Funkcije tijekom poziva..... | 48 |
| Glavni izbornik telefona..... | 48 |
| Kontakti..... | 48 |
| Opće napomene..... | 46 |
| Povijest poziva..... | 48 |
| Telefonski imenik..... | 48 |
| Unos broja..... | 48 |
| Telefonski imenik..... | 48 |
| TMC postaje..... | 31 |
| Točke interesa..... | 36 |
| Tvornički zadane postavke..... | 19 |

U

| | |
|------------------------------------|----|
| Uključivanje Bluetooth glazbe..... | 27 |
| Uključivanje Infotainment sustava | 11 |

| | |
|-----------------------------|----|
| Unos odredišta | 36 |
| Uparivanje..... | 47 |
| Upotreba..... | 44 |
| USB | |
| Izbornik slika putem USB | |
| priključka..... | 29 |
| Opće napomene..... | 26 |
| Priključivanje uređaja..... | 26 |
| USB audio izbornik..... | 27 |

V

| | |
|----------------------|----|
| Vođenje | 40 |
| Vođenje po ruti..... | 40 |
| Vrijeme | |
| podesite..... | 19 |

Z

Zadani

| | |
|------------------------------|----|
| Memoriranje postaja..... | 22 |
| Pozivanje postaja..... | 22 |
| Zaslon | |
| podesite svjetlinu..... | 19 |
| promijenite jezik..... | 19 |
| Zvuk zvonjenja..... | 48 |
| Glasnoća melodije zvona..... | 19 |

Multimedia

| | |
|----------------------------|----|
| Uvod | 58 |
| Osnovno korištenje | 66 |
| Radio | 72 |
| Eksterni uređaji | 76 |
| Prepoznavanje govora | 80 |
| Telefon | 83 |
| Kazalo pojmova | 90 |

Uvod

| | |
|------------------------------------|----|
| Opće napomene | 58 |
| Funkcija za zaštitu od krađe | 59 |
| Pregled elemenata upravljanja | 60 |
| Korištenje | 63 |

Opće napomene

Napomena

Ovaj priručnik opisuje sve opcije i značajke dostupne za razne Infotainment sustave. Neki opisi, uključujući one za funkcije zaslona i izbornika, možda se ne odnose na vaše vozilo zbog različite izvedbe modela, specifikacija zemlje, posebne opreme ili dodatne opreme.

Napomena

Infotainment sustav uključuje određeni softver treće strane. Za povezane obavijesti, licence i druge informacije u vezi ovog softvera, pogledajte <http://www.psa-peugeot-citroen.com/oss>.

Važne informacije o upravljanju i sigurnosti prometa

Upozorenje

Vozite sigurno u svakom trenutku. Infotainment sustav uključite samo ako prometni uvjeti dopuštaju sigurnu upotrebu.

U interesu sigurnosti, možda će biti prikladno zaustaviti vozilo prije uključivanja Infotainment sustava.

Upozorenje

Uporaba navigacijske aplikacije ne oslobađa vozača od odgovornosti za pravilno, oprezno ponašanje u prometu na cesti. Uvijek se pridržavajte važećih prometnih propisa.

Radio prijem

Radio prijem može biti poremećen statičkim smetnjama, bukom, izobličenjem ili gubitkom prijema zbog:

- promjene udaljenosti u odnosu na odašiljač
- višepojasnog prijema zbog reflektiranja
- zasjenjenja

Funkcija za zaštitu od krađe





Infotainment sustav opremljen je elektroničkim sigurnosnim sustavom u svrhu zaštite od krađe.



Stoga infotainment sustav radi samo u vašem vozilu i za kradljivca je beskoristan.

Pregled elemenata upravljanja

Kontrolna ploča





| | | |
|---|---|----------|
| 1 |  | 63 |
| | Ako je isključen: uključivanje / isključivanje napajanja | |
| | Ako je uključen: isključivanje zvuka sustava | |
| | Zakrenite: podesi glasnoću | |
| 2 |  | |
| | Prikaz navigacijske aplikacije kada je aktivna projekcija telefona 78 | |
| 3 |  | |
| | Otvaranje audio izbornika: Radio 72 | |
| | Eksterni uređaji (USB, Bluetooth) 76 | |
| 4 |  | |
| | Otvaranje izbornika postavki vozila, pogledajte priručnik za vlasnika | |
| 5 |  | |
| | Otvaranje izbornika postavki 66 | |

| | | |
|---|---|--|
| 6 |  | |
| | Otvaranje izbornika za funkciju slike 78 | |
| 7 |  | |
| | Otvaranje telefonskog izbornika 85 | |
| | Prikaz zaslona s projekcijom telefona kada je projekcija telefona aktivna 78 | |

Kontrole na kolu upravljača



-  Prebacivanje između izbornika u informacijskom centru vozača
- +** Pojačavanje glasnoće
-  Isključenje zvuka
- Smanjivanje glasnoće



1 ▲ / ▼

Reproduciranje sljedeće ili prethodne radiopostaje / pjesme

2 SRC

Prebacivanje između izvora zvuka ili otvaranje telefonskog izbornika ako je telefon povezan

3

Uključivanje ili isključivanje prepoznavanja govora

4 LIST

Prikaz popisa radiopostaja ili popisa mapa

Kontrole na kolu upravljača



1 ▲ / ▼

Reproduciranje sljedeće ili prethodne radiopostaje / pjesme

2 LIST

Prikaz popisa radiopostaja ili popisa mapa

3 OK

Potvrda izbora na info zaslonu

4 SRC/TEL

Prebacivanje između izvora zvuka ili otvaranje telefonskog izbornika ako je telefon povezan

Korištenje

Elementi upravljanja

Infotainment sustavom se upravlja putem funkcijskih tipki, zaslona osjetljivog na dodir i izbornika prikazanih na zaslonu.

Unosi se vrše opcijski putem:

- kontrolne ploče Infotainment sustava ⇨ 60
- zaslona osjetljivog na dodir ⇨ 66
- audio kontrola na kolu upravljača ⇨ 60
- prepoznavanja govora ⇨ 80

Uključivanje ili isključivanje infotainment sustava

Pritisnite . Nakon uključivanja, zadnji odabrani izvor Infotainment sustava postaje aktivan.

Napomena

Neke funkcije Infotainment sustava dostupne su samo ako je paljenje uključeno ili motor radi.

Automatsko isključivanje

Ako ste Infotainment sustav uključili pritiskom na , dok je kontakt bio isključen, on će se ponovno automatski isključiti kada ECO mod postane aktivan.

Podešavanje glasnoće

Okrenite . Aktualna postavka je prikazana na zaslonu.

Kada je infotainment sustav uključen, postavlja se zadnja odabrana glasnoća.

Glasnoća ovisno o brzini

Kada je aktivirana glasnoća ovisno o brzini ⇨ 69 glasnoća se automatski prilagođava kako bi se kompenzirala buka ceste i vjetra tijekom vožnje.

Potpuno stišavanje

Pritisnite  za isključenje zvuka Infotainment sustava.

Za poništavanje funkcije isključenja zvuka, ponovno pritisnite . Posljednje odabrana glasnoća ponovno se postavlja.

Načini rada

Audio-mediji

Pritisnite  kako biste prikazali glavni izbornik posljednjeg odabranog audio načina rada.

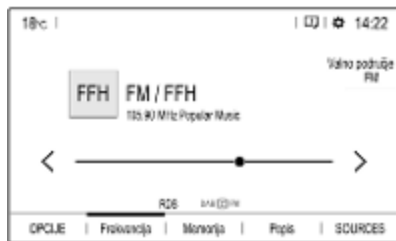

Promjena izvora multimedije



Odaberite **SOURCES** za prikaz izbornika za biranje medijskog izvora.

Napomena

Za detaljan opis upotrebe izbornika putem zaslona osjetljivog na dodir  66.

Odaberite željeni medijski izvor.

Za detaljan opis:

- Funkcije radija  72
- Eksterni uređaji  77

Telefon

Prije početka upotrebe funkcije telefona, morate uspostaviti vezu između Infotainment sustava i mobilnog telefona.

Za detaljan opis pripreme i uspostavljanja Bluetooth veze između Infotainment sustava i mobilnog telefona  83.

Ako je mobilni telefon povezan, pritisnite  kako biste prikazali glavni izbornik funkcije telefona.



Za detaljan opis korištenja mobilnog telefona putem Infotainment sustava  85.

Aplikacije

Za prikaz određenih aplikacija vašeg pametnog telefona na zaslону Infotainment sustava, povežite svoj pametni telefon.

Pritisnite  i dodirnite **Apple CarPlay** ili **Android Auto**. Prikazuje se izbornik s različitim aplikacijama koje možete odabrati.

Za detaljan opis  78.

Postavke

Za prikaz odgovarajućeg izbornika, pritisnite , odaberite **OPCIJE** i zatim odaberite **Postavke zvuka**.

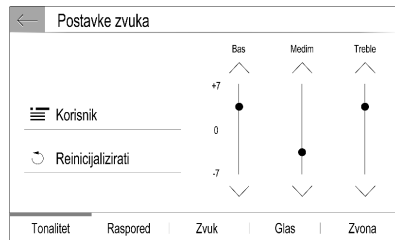

Za detaljan opis  66.

Pritisnite  za prikaz izbornika za razne postavke u vezi sustava.



Za detaljan opis ↪ 66.

Postavke vozila

Odaberite  za otvaranje izbornika za razne postavke u vezi vozila.

Postavke vozila opisane su u priručniku za vlasnika.

Centar za određivanje parametara

Centar za određivanje parametara omogućava brzi pristup sljedećim postavkama:

- tamni zaslon
- svjetlina
- profili
- konfiguracija sustava
- postavke privatnosti

Za prikaz **Centar za određivanje parametara** dodirnite najvišu crtu zaslona.

Osnovno korištenje

| | |
|--------------------------|----|
| Osnovno korištenje | 66 |
| Postavke tona | 68 |
| Postavke glasnoće | 69 |
| Postavke sustava | 69 |

Osnovno korištenje

Zaslon Infotainment sustava ima površinu osjetljivu na dodir, koja dopušta direktnu interakciju s prikazanim komandama za upravljanje izbornikom.

Oprez

Nemojte prilikom upotrebe zaslona osjetljivog na dodir koristiti šiljaste ili tvrde predmete, kao što su kemijske olovke, olovke itd.

Korištenje izbornika

Biranje ili aktiviranje tipke na zaslonu ili stavke izbornika

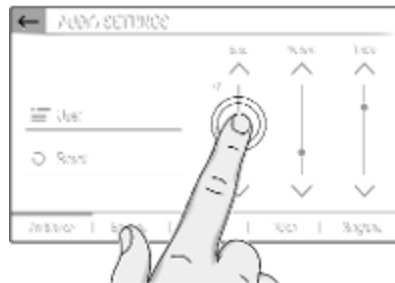

Dodirnite gumb na zaslonu ili stavku izbornika.

Aktivirana je pripadajuća funkcija sustava ili je prikazana poruka ili je prikazan podizbornik s dodatnim opcijama.

Gumbi na zaslonu ←, ✕ i ✓ / OK

Prilikom upotrebe izbornika, dodirnite ← ili ✕ u odgovarajućem podizborniku kako biste se vratili na sljedeću višu razinu izbornika.

Ako gumb ← ili ✕ nije prikazan na zaslonu, nalazite se na najvišoj razini dotičnog izbornika.

Kod nekih zaslona, nakon odabira stavki izbornika ili promjene postavki, za potvrdu trebate dodirnuti ✓ / OK. U suprotnom, izgubit će se svi izrađeni odabiri li postavke.

Kretanje kroz popis

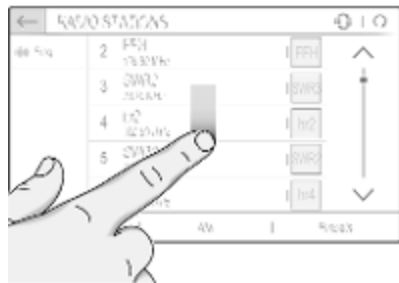

Ako ima više dostupnih stavki od onih koje se prikazuju na zaslonu, možete se kretati po popisu.

Kako biste se kretali kroz popis stavki izbornika možete i:

- Postaviti prst bilo gdje na zaslonu i pomicati ga prema gore ili dolje.

Napomena

Održavajte stalan pritisak i pomičite prst konstantnom brzinom.

- Dodirnite ^ ili v na vrhu ili dnu trake za pomicanje.
- Dodirnite bilo gdje na vodećoj crti trake za pomicanje.
- Prstom pomaknuti klizač na alatnoj traci prema gore ili dolje.

Ažuriranje popisa

Dodirnite ↻ za ručno ažuriranje popisa, primjerice popisa postaja.

Polja za unos i tipkovnice

✍ pokazuje polja za unos.

Dodirnite polje za unos i otvorite tipkovnicu za unos teksta ili brojke.

Ovisno o aplikaciji ili trenutačno aktivnoj funkciji, prikazuju se različite tipkovnice.

Tipkovnice za unos teksta

Tipkovnice za unos teksta mogu sadržavati nekoliko polja za unos. Za omogućavanje unosa teksta u polje, dodirnite ga.

Za unos znaka dodirnite odgovarajući gumb na zaslonu. Znak unosite nakon otpuštanja.

Dodirnite i držite gumb sa slovom na zaslonu za prikaz odgovarajućih slova u skočnom izborniku slova. Otpustite i zatim odaberite željeno slovo.

Za prebacivanje na tipkovnicu sa simbolima, dodirnite 0.#.

Za prebacivanje natrag na slovnu tipkovnicu ili prebacivanje između velikih i malih slova, dodirnite Aa.

Za prebacivanje slovne tipkovnice između normalnog redosljeda i abecednog redosljeda, dodirnite .

Za brisanje zadnjeg unesenog znaka ili simbola, dodirnite <x>.

Prilagođavanje postavki

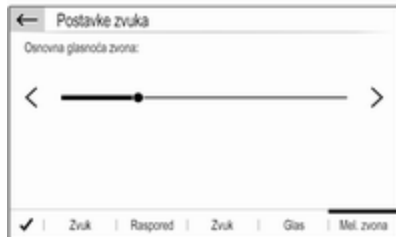

Za podešavanje postavke kao u ilustriranom primjeru, po izboru možete:

- Dodirnite < ili >.
- Dodirnite bilo gdje na crti.
- Pomaknite klizač svojim prstom.

Postavke tona

Pritisnite , odaberite **OPCIJE** i zatim odaberite **Postavke zvuka**.

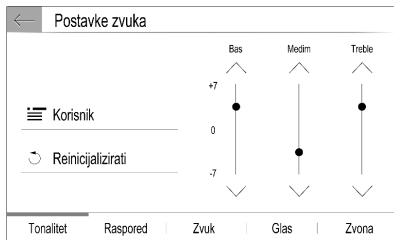

Za optimiranje tona za određeni glazbeni stil (primjerice **Pop-Rock** ili **Classical**), dostupno je nekoliko unaprijed definiranih postavki.

Za pojedinačno podešavanje tona, odaberite **Korisnik**. Promijenite postavke po želji.

Napomena

Ako promijenite postavke unaprijed definirane postavke, primjerice **Pop-Rock**, te postavke će se primijeniti na postavku **Korisnik**.

Balans i regulator jačine

Odaberite karticu **Raspored**.

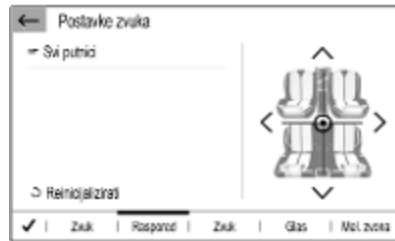

Za podešavanje raspodjele glasnoće unutar vozila (primjerice **Svi putnici** ili **Samo sprijeda**), dostupno je nekoliko unaprijed definiranih postavki.

Za promjenu trenutne postavke, primjerice **Svi putnici**, odaberite tu postavku i zatim odaberite željenu novu postavku iz prikazanog popisa.

Unaprijed definirane postavke možete prilagođavati pojedinačno.

Za određivanje točke u putničkoj kabini, u kojoj će glasnoća biti na najvišoj razini, pomaknite kursor sa slike na desnu stranu zaslona, u željenu točku.

Za povratak na tvornički zadane postavke, odaberite ↶.

Postavke glasnoće

Pritisnite 🎵, odaberite **OPCIJE** i zatim odaberite **Postavke zvuka**. Zatim odaberite karticu **Zvuk**.

Zvučne povratne informacije pri dodiru

Ako je funkcija emitiranja zvučnog signala za dodir uključena, svaki put kada dodirnete neki od gumba na zaslonu ili neku stavku izbornika emitira se zvučni signal bip.

Za podešavanje glasnoće bip signala pri dodiru, uključite **Taktilni zvukovi** i zatim podesite postavku.

Glasnoća ovisno o brzini

Uključivanje ili isključivanje funkcije **Glasnoća ovisno o brzini**.

Ako je uključena, glasnoća Infotainment sustava se automatski prilagođava radi kompenziranja buke od ceste i vjetra dok vozite.

Govorni izlaz

Odaberite karticu **Glas**.

Podesite glasnoću za sve govorne izlaze sustava.

Melodija zvona

Odaberite karticu **Zvona**.

Podesite glasnoću zvona za ulazne pozive.

Postavke sustava

Pritisnite ⚙️.



Konfiguriranje sustava

Odaberite **Konfiguracija sustava** za provođenje konfiguriranja nekih osnovnih sustava, primjerice:

- Podešavanje prikaza mjernih jedinica za temperaturu ili potrošnju goriva.
- Resetiranje konfiguracije sustava na tvornički zadane postavke.
- Ažuriranje instalirane verzije softvera.

Promjena jezika prikaza

Za podešavanje jezika teksta izbornika, odaberite **Jezik** i zatim odaberite željeni jezik.

Napomena

Ako ugrađeno prepoznavanje govora podržava odabrani jezik zaslona, prepoznavanje govora će se sukladno tome promijeniti; ako ne, ugrađeno prepoznavanje govora neće biti dostupno.

Namještanje vremena i datuma

Odaberite **Datum i sat**.

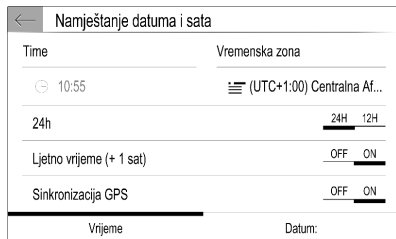

Promjena formata prikaza vremena i datuma

Ako želite promijeniti formate prikaza vremena i datuma, odaberite odgovarajuće kartice i zatim odaberite željene formate.

Postavljanje vremena i datuma

Tvornički je zadano je da sustav automatski podešava prikazano vrijeme i datum.

Za ručno podešavanje prikazanog vremena i datuma:

Odaberite karticu **Vrijeme**.

Postavite **Sinkronizacija GPS** na **OFF** i zatim odaberite polje **Vrijeme** za postavljenja željenog vremena.

Odaberite karticu **Datum:** i zatim odaberite željeni format datuma.

Podešavanje zaslona

Odaberite **Konfiguracija ekrana**.

Funkcija kretanja po tekstu

Odaberite karticu **Animacija**.

Ako se dugi tekst na zaslonu treba listati automatski, uključite **Automatsko nizanje teksta**.

Ako isključite **Automatsko nizanje teksta**, dugi tekstovi se skraćuju.

Podešavanje svjetline

Odaberite **Svjetlina** i postavite svjetlinu zaslona na željenu razinu.

Pohranjivanje u memoriju vaših osobnih postavki

Za odlazak na postavke profila, dodirnite najgornji redak zaslona i zatim odaberite **Profili**.



U osobni profil možete pohraniti mnoštvo postavki. Primjerice, sve trenutačne postavke tona, sve memorirane radijske postaje i telefonski imenik.

U slučaju da dijelite vozilo s drugim ljudima, to vam omogućava pozivanje vaših osobnih postavki iz vašeg profila u bilo koje vrijeme.

Moguće je pohraniti najviše tri osobna profila.

Osim toga, dostupan je **Zajednički profil**. Sve postavke, načinjene bilo kada, automatski se pohranjuju u taj profil. Ako nije aktiviran nijedan profil, aktivan je **Zajednički profil**.

Pohranjivanje u memoriju vašeg osobnog profila

Nakon izrade svih vaših osobnih postavki:

Odaberite jednu od kartica osobnih profila.

Odaberite polje za unos  i unesite željeni naziv vašeg osobnog profila.

Na kraju, potvrdite vaše unose i pohranite ih u vaš osobni profil.

Aktiviranje vašeg osobnog profila

Dodirnite najgornji redak zaslona, zatim odaberite **Profili** pa odaberite karticu s nazivom vašeg osobnog profila.

Aktiviranje Zajednički profil

Ako je trenutačno aktivan osobni profil:

Idite na karticu **Zajednički profil** i zatim odaberite **Uključiti profil**.

Resetiranje osobnog profila

Osobni profil možete u bilo koje vrijeme resetirati za vraćanje tvornički zadanih postavki na taj profil.

Aktivirajte dotični profil i zatim odaberite **Reinicijalizirati profil**.

Resetiranje Zajednički profil

Zajednički profil možete u bilo koje vrijeme resetirati za vraćanje tvornički zadanih postavki na taj profil.

Odaberite **Zajednički profil** i zatim odaberite **Reinicijalizirati zajednički profil**.

Radio

Korištenje 72

Radijski podatkovni sustav 73

Digitalno emitiranje zvuka 74

Korištenje

Aktiviranje radija

Pritisnite . Prikazuje se posljednje birani audio glavni izbornik.

Ako glavni izbornik radija nije aktivan, odaberite **IZVORI** i zatim odaberite **Radio**.

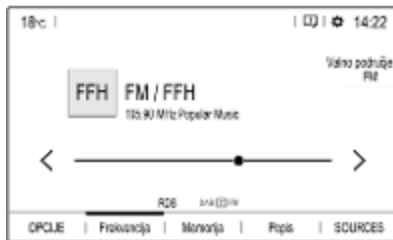

Primat će se program zadnje reproducirane postaje.

Odabir valnog područja

Odaberite **OPCIJE** i višekratno dodirnite  radi prebacivanja između različitih valnih područja.

Traženje postaja

Automatsko traženje postaje

Kratko dodirnite < ili > ako želite reprodukciju prethodne ili sljedeće postaje s dobrim prijamaom.

Ručno traženje postaje

Pritisnite i držite < ili >. Otpustite ih kada približno dosegnete traženu frekvenciju.

Vrši se traženje sljedeće postaje koja se može primati i automatski se reproducira.

Liste postaja

Na popisu postaja na izboru su vam sve postaje čiji prijem je moguć na trenutnom području.

Za prikaz popisa postaja trenutno aktivnog valnog područja, odaberite **Popis**.

Odaberite željenu postaju.

Ažuriranje lista postaja

Ako prijem postaja pohranjenih u popisu postaja specifičnog frekvencijskog pojasa više nije moguć, morate ažurirati popis postaja.

Za pokretanje ažuriranja za trenutačno aktivno valno područje, odaberite .

Pohranjivanje u memoriju omiljenih postaja

U popis **Memorija** kao omiljene stavke možete pohraniti 24 radijskih postaja svih valnih područja.

Odaberite **Memorija** za prikaz tipki za memoriranje.

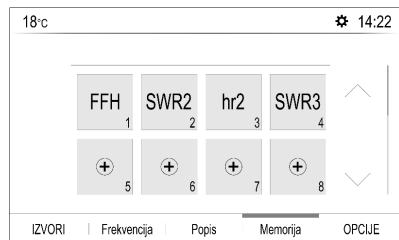

Pohranjivanje u memoriju trenutačno aktivne postaje

Dodirnite i nekoliko sekundi držite željeni gumb u popisu **Memorija**. Dotična frekvencija ili naziv postaje se prikazuju na tipki.

Ako je postaja već memorirana na tipki za memoriranje, preko te postaje će se prepisati nova postaja.

Alternativno, dodirnite **★ Mem** u glavnom izborniku radija kako biste memorirali trenutačnu postaju.

Pohranjivanje u memoriju postaje iz popisa postaja

Odaberite **OPCIJE** i zatim odaberite željeno valno područje.

Za memoriranje postaje iz popisa postaja, kratko dodirnite **★** pokraj željene postaje. Postaja je memorirana i prikazat će se broj gumba za memoriranje. Za brisanje postaje, ponovno dodirnite **★**.

Osim toga, možete dodirnuti i držati naziv postaje dok ne bude memorirana. Za brisanje postaje, ponovno dodirnite i držite naziv postaje dok se ne prikaže odgovarajuća poruka.

Pozivanje postaja

U glavnom izborniku radija odaberite **Memorija** i zatim kratko dodirnite memorijsku tipku željene postaje.

Radijski podatkovni sustav

Radijski podatkovni sustav (RDS) je usluga FM postaja koja značajno olakšava pronalaženje željene postaje i njen prijem bez problema.

Prednosti RDS-a

- Na zaslonu je umjesto frekvencije prikazano ime programa postaje.
- Prilikom traženja postaja infotainment sustav odabire samo RDS postaje.
- Infotainment sustav uvijek odabire najbolju frekvenciju prijema odabrane postaje putem AF-a (alternativna frekvencija).
- Ovisno o postaji koja se prima, Infotainment sustav prikazuje radio tekst koji sadrži npr. informacije o aktualnom programu.

Aktiviranje RDS-a

U glavnom izborniku radija, odaberite **OPCIJE** i aktivirajte **RDS**.

Ako ste uključili **RDS**, u najdonjem retku glavnog izbornika radija se prikazuje **RDS**.

Radio text (Radio tekst)

Ako ste aktivirali RDS, informacije o trenutačno aktivnom programu ili trenutačno reproduciranom glazbenom zapisu prikazuju se ispod naziva programa.

Za pokazivanje ili skrivanje informacija, idite na izbornik **OPCIJE** i aktivirajte ili deaktivirajte **Informacije**.

Obavijesti o prometu

Mnoge RDS postaje emitiraju prometne vijesti. Ako ste uključili funkciju obavijesti o stanju u prometu, reprodukcija radija ili medija se prekida za vrijeme trajanja obavijesti o stanju u prometu.

Za aktiviranje prometnih obavijesti, idite na izbornik **OPCIJE** i aktivirajte **TA**.

Ako ste uključili **TA**, u najdonjem retku glavnog izbornika radija se prikazuje **TA**.

Digitalno emitiranje zvuka

Digitalno emitiranje zvuka (DAB) emitira radijske postaje digitalno.

DAB postaje su označene imenom programa umjesto frekvencije emitiranja.

Opće napomene

- Putem značajke DAB, nekoliko se radijskih programa (servisa) može emitirati na jednom ansamblu.
- Osim visoke kvalitete digitalnih audio servisa, DAB također može slati podatke povezane s programom i mnogo drugih podatkovnih servisa uključujući informacije o putovanju i prometu.
- Sve dok dani DAB prijemnik može primati signal koji šalje postaja za emitiranje (čak i ako je signal vrlo slab), osigurana je reprodukcija zvuka.
- U slučaju lošeg prijema, glasnoća se automatski smanjuje kako bi se spriječilo emitiranje neugodne buke.

Ako je DAB signal preslab da bi ga prijemnik interpretirao, prijem se prekida u potpunosti. Ovaj slučaj možete izbjeći uključivanjem automatskog praćenja DAB-FM-a, pogledajte ispod.

- Smetnje koje uzrokuju postaje koje su na bliskoj frekvenciji (fenomen koji je tipičan za AM i FM prijem) se ne događaju se kod DAB-a.
- Ako se DAB signal reflektira od prirodnih prepreka ili zgrada, kvaliteta prijema je poboljšana, dok je AM ili FM prijem u takvim slučajevima značajno oslabljen.
- Kada je DAB prijem omogućen, FM tuner Infotainment sustava ostaje uključen u pozadini i neprekidno traži FM radijske postaje s najboljim prijemom. Ako je uključen **Promet** ⇨ 73, emitiraju se informacije o stanju u prometu FM radijske postaje čiji je prijem najbolji. Isključite **Promet** ako ne želite da vam DAB prijem prekidaju informacije o stanju u prometu.

FM-DAB povezivanje

Ova funkcija omogućava prebacivanje s FM postaje na odgovarajuću DAB postaju i obratno.

Prebacivanje s FM na DAB događa se čim odgovarajuća DAB postaja bude dostupna. Stoga, preporučujemo da memorirate omiljene postaje kao DAB postaje radi smanjenja čestog prebacivanja.

Prebacivanje s DAB na FM događa se ako je signal preslab da bi ga prijamnik uhvatio.

Aktiviranje

Preduvjet je da aktivirate **RDS**, prije nego što možete aktivirati FM-DAB povezivanje.

Za aktiviranje FM-DAB povezivanja, odaberite **OPCIJE** na glavnom izborniku radija i zatim aktivirajte **FM-DAB**.

Nakon aktiviranja FM-DAB povezivanja, prikazat će se sljedeći simbol:



Deaktiviranje

Za deaktiviranje FM-DAB povezivanja, odaberite **OPCIJE** na glavnom izborniku radija i zatim poništite odabir **FM-DAB**.

FM-DAB povezivanje će se automatski deaktivirati kada deaktivirate **RDS**.

Eksterni uređaji

| | |
|---|----|
| Opće informacije | 76 |
| Reprodukcija zvuka | 77 |
| Prikaz slika | 78 |
| Korištenje aplikacija pametnog telefona | 78 |

Opće informacije

USB priključak se nalazi u središnjoj konzoli.

Oprez

Za zaštitu sustava, ne koristite USB čvorište.

Napomena

USB priključke uvijek morate održavati čistima i suhima.

USB priključci

U USB priključak možete priključiti MP3 uređaj, USB uređaj, SD karticu (putem USB utikača / adaptera) ili pametni telefon.

Infotainment sustav može reproducirati zvučne datoteke ili prikazivati slikovne datoteke sadržane na USB uređajima.

Ako su povezani s USB priključkom, razne funkcije gore navedenih uređaja mogu se regulirati putem kontrola i izbornika Infotainment sustava.

Napomena

Infotainment sustav ne podržava sve pomoćne uređaje.

Priključivanje / odvajanje uređaja

Priključite jedan od gore navedenih uređaja u USB priključak. Ako je potrebno, upotrijebite odgovarajući spojni kabel. Funkcija glazbe automatski započinje.

Napomena

Ako priključite USB uređaj koji se ne može pročitati, prikazat će se odgovarajuća poruka o greški i Infotainment sustav će se automatski prebaciti na prethodnu funkciju.

Za odvajanje USB uređaja, odaberite drugu funkciju i nakon toga izvadite USB uređaj.

Oprez

Izbjegavajte odvajanje uređaja tijekom trajanja reprodukcije. To bi moglo oštetiti uređaj ili sustav Infotainment.

Bluetooth izravan prijenos zvuka

Izravan prijenos vam omogućava slušanje glazbe iz vašeg pametnog telefona.

Detaljan opis postupka za uspostavljanje Bluetooth veze potražite pod ↻ 84.

Ako se reprodukcija zvuka ne pokrene automatski, možda je potrebno pokretanje reprodukcije na pametnom telefonu.

Prvo podesite glasnoću na vašem pametnom telefonu (na visoku razinu). Zatim podesite glasnoću Infotainment sustava.

Formati datoteka

Audio oprema podržava različite formate datoteka.

Reprodukcija zvuka

Reprodukcija zvuka putem USB-a ili Bluetootha

Uključivanje funkcije glazbe

Povezivanje USB ili Bluetooth uređaja ↻ 76.



Ako je uređaj već povezan, ali reprodukcija pohranjenih glazbenih datoteka nije aktivna:

Pritisnite , odaberite **SOURCES** i zatim odaberite taj uređaj.

Reprodukcija audiozapisa započinje automatski.

Funkcije reprodukcije

Prekid i nastavak reprodukcije



Dodirnite  za prekid reprodukcije. Gumb na zaslonu mijenja se u .

Dodirnite  za nastavak reprodukcije.

Reprodukcija prethodnog ili sljedećeg glazbenog zapisa

Dodirnite  ili .

Brzo premotavanje prema naprijed i natrag

Dodirnite i držite  ili . Otpustite za povratak na normalan način reprodukcije.

Možete i pomaknuti klizač koji prikazuje trenutačni položaj zapisa u lijevo ili desno.

Nasumična reprodukcija zapisa

Odaberite **OPCIJE** i višekratno dodirnite ikonu **Nasumično**:

 ^{ON}: reprodukcija glazbenih zapisa trenutačno odabranog popisa (album, izvođač itd.) nasumičnim redoslijedom.

 ^{OFF}: reprodukcija glazbenih zapisa trenutačno odabranog popisa (album, izvođač itd.) u normalnom načinu reprodukcije.

Ponavljanje glazbenih zapisa

Odaberite **OPCIJE** i višekratno dodirnite ikonu **Repeat**  za odabir jedne od sljedećih opcija:

- ponavljanje glazbenog zapisa trenutačno odabranog popisa (album, izvođač itd.)
- jedno ponavljanje glazbenog zapisa trenutačno odabranog popisa (album, izvođač itd.)
- reprodukcija glazbenih zapisa trenutačno odabranog popisa (album, izvođač itd.) u normalnom načinu reprodukcije

Reprodukcija zvuka putem AUX ulaza

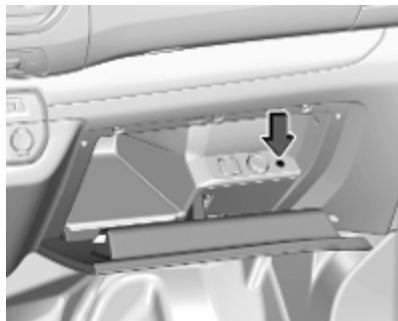

Ovisno o verziji, u pretincu za rukavice nalazi se AUX utičnica za povezivanje vanjskih izvora zvuka.

Napomena

Priključak se uvijek mora održavati čist i suh.

Moguće je, primjerice, priključiti prijenosni CD uređaj preko utikača 3,5 mm na AUX ulaz.

Prikaz slika

Možete pregledavati slike pohranjene na USB uređaju.

Aktiviranje programa za pregled slika

Priključivanje USB uređaja ↻ 76.

Ako je uređaj već priključen, ali program za pregledavanje slika nije aktivan:

Pritisnite , odaberite **Fotografije** i izaberite željenu mapu i sliku.

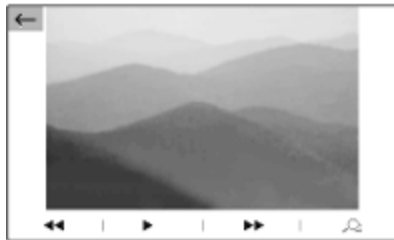

Dodirnite zaslom za prikaz trake izbornika.

Pregledavanje prethodne ili sljedeće slike

Dodirnite ◀◀ ili ▶▶.

Pokretanje ili zaustavljanje prikaza u nizu

Odaberite ▶ za prikaz slika pohranjenih na USB uređaju u obliku slajdova.

Dodirnite || za prekid dijaprojeksije.

Korištenje aplikacija pametnog telefona

Projeciranje telefona

Aplikacije Apple CarPlay i Android Auto za projiciranje telefona prikazuju odabrane aplikacije s vašeg pametnog telefona na info zaslonu i omogućuju izravno rukovanje istima putem kontrola Infotainment sustava.

Kod proizvođača uređaja provjerite je li ova funkcija kompatibilna s vašim pametnim telefonom i je li ova aplikacija dostupna u zemlji u kojoj se nalazite.

Priprema pametnog telefona

iPhone®: provjerite je li na vašem telefonu aktiviran Siri®.

Android telefon: Preuzmite aplikaciju Android Auto na svoj telefon iz Google Play™ dućana.

Povezivanje s pametnim telefonom iPhone

Priključite telefon na USB priključak ↻ 76.

Ako je telefon već povezan putem Bluetootha, nakon spajanja na USB priključak i pokretanja aplikacije Apple CarPlay, prekinut će se Bluetooth veza. Nakon isključivanja USB povezivanja, telefon će se ponovno povezati putem Bluetooth-a.

Android telefon

Povežite telefon putem Bluetootha ↻ 84 i zatim priključite telefon na USB priključak ↻ 76.

Pokretanje projiciranja telefona

Ako se projekcija telefona ne pokrene automatski, pritisnite  i zatim dodirnite **Apple CarPlay** ili **Android Auto**.

Prikazana projekcija zaslona telefona ovisi o modelu pametnog telefona i verziji softvera.

Povratak na zaslon Infotainment sustava

Pritisnite, na primjer, tipku  na kontrolnoj ploči.

Prepoznavanje govora

| | |
|---------------------|----|
| Opće napomene | 80 |
| Upotreba | 81 |

Opće napomene

Ugrađeno prepoznavanje govora

Glasovno prepoznavanje Infotainment sustava omogućuje vam upravljanje različitim funkcijama Infotainment sustava unosom govornih poruka. Prepoznaje komande i brojčane nizove neovisno o relevantnom govorniku. Komande i brojčani nizovi se mogu izgovoriti bez prekida između pojedinih riječi.

U slučaju neispravnog rada ili naredbi, sustav prepoznavanja govora šalje vizualni i / ili zvučni povratni signal i od vas traži da ponovno unesete željenu naredbu. Osim toga, prepoznavanje govora potvrđuje važne komande i ako je potrebno postavljat će upite.

Općenito, postoji tri načina izgovaranja naredbi za provođenje željenih radnji.

Napomena

Kako razgovori koji se vode unutar vozila ne bi doveli do nenamjernog aktiviranja funkcija sustava, prepoznavanje govora ne počinje dok se ne uključi.

Važne informacije

Podrška za jezik

- Jezici koji su dostupni za prikaz sustava Infotainment ne moraju nužno svi biti dostupni za sustav prepoznavanja govora.
- Ako trenutno odabran jezik koji se prikazuje ne podržava sustav prepoznavanja govora, prepoznavanje govora neće biti dostupno.

U tom slučaju, potrebno je odabrati drugi jezik za prikaz ako želite upravljati Infotainment sustavom putem glasovnih naredbi. Za promjenu jezika prikaza ↪ 69.

Aplikacija glasovnog upravljanja putem telefona

Aplikacija glasovnog upravljanja putem telefona Infotainment sustava omogućuje pristup naredbama sustava za prepoznavanje govora na pametnom telefonu.

Funkcija glasovnih naredbi je dostupna putem aplikacija za projekciju telefona Apple CarPlay i Android Auto ↻ 78.

Upotreba

Ugrađeno prepoznavanje govora

Aktiviranje prepoznavanja govora

Napomena

Prepoznavanje govora nije dostupno tijekom aktivnog telefonskog poziva.

Uključivanje putem tipke na kolu upravljača

Pritisnite  na kolu upravljača.



Audio sustav isključuje zvuk, javlja se glasovna poruka koja od vas zahtijeva izgovaranje naredbe, a na

zaslonu se prikazuju izbornici za pomoć s najvažnijim naredbama koje su trenutačno dostupne.

Nakon davanja zvučnog signala, prepoznavanje govora je spremno za glasovni unos.

U tom trenutku možete izgovoriti glasovnu naredbu za pokretanje funkcije sustava (npr. reproduciranje unaprijed zadane radijske postaje).

Prilagodba glasnoće govornih poruka

Pritisnite tipku za glasnoću na kolu upravljača prema gore (povećanje glasnoće)  ili prema dolje (smanjenje glasnoće) .

Prekid glasovnog upita

Kada postanete iskusen korisnik, govornu poruku možete prekinuti kratkim pritiskom na  na kolu upravljača.

Drugi je način da kažete "Postavi dijaloški mod kao ekspert".

Odmah će se uključiti zvučni upozoritelj bip i naredbu možete izgovoriti bez čekanja.

Prekidanje slijeda dijaloga

Za poništavanje dijaloškog niza i za isključivanje prepoznavanja govora, pritisnite  na kolu upravljača.

Ako u određenom razdoblju ne izgovorite nikakvu naredbu ili ako izgovorite naredbe koje sustav ne prepoznaje, dijaloški niz se automatski poništava.

Rad putem glasovnih naredbi

Slijedite upute koje vam daje glasovni izlaz i koje su prikazane na zaslonu.

Za najbolje rezultate:

- Saslušajte govornu poruku i pričekajte zvučni signal bip prije izgovaranja naredbe ili odgovora.
- Pročitajte primjere naredbi na zaslonu.
- Glasovnu poruku možete prekinuti ponovnim pritiskom na .
- Pričekajte zvučni signal, a zatim prirodno izgovorite naredbu, ne prebrzo i ne presporo.



Obično se naredbe mogu izgovoriti u jednoj naredbi.

Aplikacija glasovnog upravljanja putem telefona

Aktiviranje prepoznavanja govora

Pritisnite i držite  na kolu upravljača, dok ne započne sesija prepoznavanja govora.

Prilagodba glasnoće govornih poruka

Okrenite  na kontrolnoj ploči ili pritisnite tipku za glasnoću na kolu upravljača prema gore (povećanje glasnoće)  ili prema dolje (smanjenje glasnoće) .

Isključivanje prepoznavanja govora

Pritisnite  na kolu upravljača. Sesija prepoznavanja govora je završena.

Telefon

| | |
|---|----|
| Opće napomene | 83 |
| Bluetooth povezivanje | 84 |
| Rad | 85 |
| Mobilni telefoni i CB radio uređaji | 87 |

Opće napomene

Funkcija telefona vam pruža mogućnost obavljanja telefonskog razgovora putem mikrofona u vozilu i zvučnika vozila kao i upravljanje najvažnijim funkcijama mobilnog telefona putem infotainment sustava u vozilu. Kako biste mogli koristiti funkciju telefona, mobilni telefon mora biti povezan s Infotainment sustavom putem Bluetooth veze.

Ne podržava svaki mobilni telefon sve funkcije telefona. Funkcije telefona koje se mogu koristiti ovise o određenom mobilnom telefonu i mrežnom pružatelju usluga. Dodatne informacije o tome možete pronaći u uputama za uporabu za vaš mobilni telefon ili možete kontaktirati svog pružatelja mrežnih usluga.

Važne informacije za upravljanje i sigurnost prometa

Upozorenje

Mobilni telefoni imaju utjecaj na vašu okolinu. Zbog toga su doneseni sigurnosni propisi i smjernice. Trebate se upoznati s određenim smjernicama prije uporabe telefona.

Upozorenje

Uporaba handsfree mogućnosti (pričanje bez uporabe ruku) tijekom vožnje može biti opasna jer vam je koncentracija smanjena tijekom telefoniranja. Parkirajte vozilo prije uporabe handsfree mogućnosti. Poštujte propise zemlje u kojoj se trenutno nalazite.

Ne zaboravite specijalne propise koji se primjenjuju u specifičnim područjima i uvijek isključite mobilni telefon ako je njegova

uporaba zabranjena, ako mobilni telefon uzrokuje smetnje ili ako dođe do opasne situacije.

Bluetooth

Funkcija telefona posjeduje certifikat posebne interesne skupine za Bluetooth (SIG).

Više informacija o specifikacijama možete pronaći na internetu, na <http://www.bluetooth.com>.

Bluetooth povezivanje

Bluetooth je radijski standard za bežično povezivanje, primjerice mobilnih telefona, pametnih telefona ili drugih uređaja.

Uparivanje uređaja

Tijekom procesa uparivanja, provodi se razmjena kodova između Bluetooth uređaja i Infotainment sustava i povezivanje Bluetooth uređaja i Infotainment sustava.

Važne informacije

- S Infotainment sustavom se mogu istovremeno povezati dva

uparena Bluetooth uređaja. Jedan uređaj radi u načinu uporabe bez ruku, drugi u izravnoj reprodukciji, a u nastavku pogledajte opis postavki Bluetooth profila.

Međutim, dva uređaja ne možete istovremeno koristiti u načinu rada bez uporabe ruku.

- Uparivanje treba provesti samo jedanput, osim kada je uređaj izbrisan s popisa uparenih uređaja. Ako je uređaj već prethodno uparen, Infotainment sustav automatski uspostavlja vezu.
- Korištenje funkcije Bluetooth značajno troši bateriju uređaja. Zato priključite uređaj u USB priključak na punjenje.

Uparivanje novog uređaja

1. Uključite Bluetooth funkciju na Bluetooth uređaju. Za više informacija, pogledajte upute za rad Bluetooth uređaja.
2. Pritisnite  i zatim dodirnite **Traženje Bluetooth**.

Provodi se pretraživanje svih Bluetooth uređaja u bliskom okruženju.

3. Iz prikazanog popisa odaberite Bluetooth uređaj koji želite upariti.
4. Potvrda postupka uparivanja:
 - Ako je SSP (sigurno jednostavno uparivanje) podržano:

Potvrdite poruke na Infotainment sustavu i Bluetooth uređaju.
 - Ako SSP (sigurno jednostavno uparivanje) nije podržano:

Na Infotainment sustavu: prikazuje se poruka s upitom za unos PIN koda na vašem Bluetooth uređaju.

Na Bluetooth uređaju: unesite PIN kod i potvrdite unos.

Infotainment sustav i uređaj su upareni.
5. Imenik se automatski preuzima u Infotainment sustav. Ovisno o telefonu, Infotainment sustav

mora dopustiti pristup telefonskom imeniku. Po potrebi potvrdite poruke koje se prikazuju na Bluetooth uređaju.

Ako ovu funkciju ne podržava Bluetooth uređaj, prikazuje se odgovarajuća poruka.

Postupci na uparenim uređajima

Pritisnite , odaberite **TEL** i zatim odaberite **Bluetooth veza**.

Prikazuje se popis svih uparenih uređaja.

Promjena postavki Bluetooth profila

Dodirnite  pored željenog uparenog uređaja.

Uključite ili isključite postavke profila po želji i potvrdite vaše postavke.

Priključivanje uparenog uređaja

 prepoznaje uparene, ali ne i povezane uređaje.



Odaberite željeni uređaj za povezivanje.

Odvajanje uređaja

 prepoznaje trenutačno povezane uređaje.

Odaberite uređaj za odvajanje.

Brisanje uparenog uređaja

Dodirnite  u desnom gornjem kutu zaslona, za prikaz  ikona pored svakog uparenog uređaja.

Dodirnite  pored Bluetooth uređaja kojega želite izbrisati i potvrdite prikazanu poruku.

Rad

Čim je uspostavljena Bluetooth veza između vašeg mobilnog telefona i Infotainment sustava, mnogim funkcijama mobilnog telefona možete upravljati putem Infotainment sustava.

Napomena

Kada je na mobilnom telefonu uključeno pričanje bez uporabe ruku (hands-free), njegova upotreba je i dalje moguća, napr. preuzimanje poziva ili podešavanje glasnoće.

Nakon uspostavljanja veze između mobilnog telefona i Infotainment sustava podaci mobilnog telefona šalju se u Infotainment sustav. To može potrajati neko vrijeme, ovisno o mobitelu i količini podataka koje treba prenijeti. Tijekom tog razdoblja, korištenje mobilnog telefona putem Infotainment sustava moguće je samo do ograničenog stupnja.

Napomena

Svaki mobilni telefon ne podržava u potpunosti funkciju telefona. Stoga su moguća odstupanja od raspona dolje opisanih funkcija.

Glavni izbornik telefona

Pritisnite  za prikaz glavnog izbornika telefona.

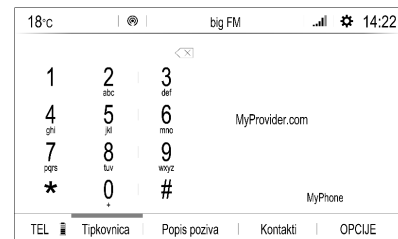

Napomena

Samo je glavni izbornik telefona dostupan ako je mobilni telefon povezan sa sustavom Infotainment putem funkcije Bluetooth. Za detaljan opis ↗ 84.

Mnogim se funkcijama mobilnog telefona odsada može upravljati putem glavnog izbornika telefona (i pridruženih podizbornika) te putem posebnih kontrola za upravljanje telefonom na kolu upravljača.

Početak telefonskog poziva

Unos telefonskog broja

Unesite telefonski broj putem tipkovnice u glavnom izborniku telefona.

Čim ste unijeli brojke, odgovarajuće stavke iz popisa kontakata prikazuju se abecednim redom.

Dodirnite željenu stavku popisa i pokrenite telefonski poziv.

Upotreba popisa kontakata

Popis kontakata sadrži sve stavke telefonskog imenika iz povezanog Bluetooth uređaja.

Odaberite **Kontakti** kako biste vidjeli popisa kontakata.

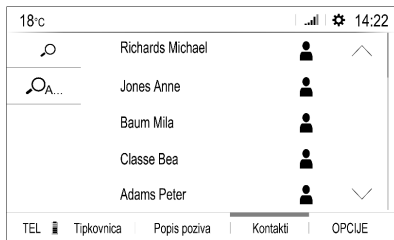

Traženje kontakta

Kontakti su poredani po imenu i prezimenu. Za promjenu redoslijeda, dodirnite **OPCIJE** i zatim .

Za listanje popisa dodirnite ili .

Za traženje kontakta putem tipkovnice, dodirnite .

Za traženje kontakta putem prvog slova, dodirnite i odaberite željeno slovo.

Mijenjanje ili brisanje kontakta

Odaberite pored kontakta i zatim odaberite željenu opciju.

Korištenje povijesti poziva

Bilježe se svi dolazni, odlazni ili propušteni pozivi.

Odaberite **Popis poziva** ako želite vidjeti povijest poziva.

Odaberite željenu stavku popisa i pokrenite poziv.

Dolazni telefonski poziv



Ako je audio mod, na primjer radio ili USB mod, aktivan u trenutku kada dolazi poziv, prekida se zvuk audio izvora i ostaje isključen do kraja poziva.



Prikazuje se poruka s telefonskim brojem ili imenom pozivatelja.





Za prihvaćanje poziva, dodirnite .

Za odbijanje poziva, dodirnite .

Za stavljanje poziva na čekanje, dodirnite . Za vraćanje na poziv, dodirnite .

Za isključivanje mikrofona Infotainment sustava, dodirnite **Mikro OFF** i pojavit će se . Za poništavanje funkcije isključenja zvuka, ponovno pritisnite .

Za nastavka razgovora putem mobilnog telefona (privatni mod), dodirnite . Za ponovno aktiviranje razgovora putem Infotainment sustava, ponovno dodirnite .

Napomena

Ako napustite vozilo i zaključate ga dok ste i dalje u privatnom modu telefonskog razgovora, Infotainment sustav može ostati uključen, sve dok ne napustite područje Bluetooth prijama Infotainment sustava.

Uvijek stavite dolazne pozive na čekanje

Zbog sigurnosti, funkcija telefona može zadano stavljati sve dolazne pozive na čekanje.

Za aktiviranje ove funkcije, odaberite **OPCIJE** i zatim dodirnite  dok se funkcija ne aktivira.

Mobilni telefoni i CB radio uređaji

Upute za ugradnju i smjernice za rukovanje

Pri ugradnji i uporabi mobilnog telefona moraju se poštovati upute za ugradnju, specifične za vozilo, i smjernice za korištenje mobilnog telefona i proizvođača uređaja za razgovor bez korištenja ruku (hands-free). U suprotnom bi homologacijsko odobrenje za vozilo moglo postati nevažeće (EU direktiva 95/54/EC).

Preporuke za rad bez pogrešaka:

- Profesionalno ugrađena vanjska antena za postizanje maksimalno mogućeg dosega.
- Maksimalna snaga odašiljanja 10 W.
- Ugradnja telefona na prikladno mjesto, vidi odgovarajuću napomenu u korisničkom priručniku, poglavlje **Sustav zračnih jastuka**.

Zatražite savjet o dozvoljenim mjestima ugradnje za vanjsku antenu ili nosač uređaja, kao i o mogućnostima korištenja uređaja sa snagom odašiljanja većom od 10 W.

Korištenje dodatka za razgovor bez korištenja ruku i bez vanjske antene, sa standardima mobilnih telefona GSM 900/1800/1900 i UMTS, dozvoljeno je samo ako je maksimalna snaga odašiljanja 2 W za GSM 900 ili 1 W za druge vrste.

Iz sigurnosnih razloga telefon nemojte koristiti tijekom vožnje. Čak i korištenje kompleta za uporabu bez ruku može Vam odvrćati pažnju tijekom vožnje.

⚠Upozorenje

Korištenje radio opreme i mobilnih telefona koji ne zadovoljavaju gore spomenute standarde za mobilne telefone, dozvoljeno je samo s antenom koja se nalazi izvan vozila.

Oprez

Mobilni telefoni i radio oprema mogu uzrokovati kvarove na elektronici vozila kada se koriste u unutrašnjosti vozila bez vanjske antene, osim ako se poštuju gore spomenuti propisi.

Kazalo pojmova

| | |
|---|--------|
| A | |
| Aktivacija radija..... | 72 |
| Aktivacija slike putem USB priklučka..... | 78 |
| Aktivacija telefona..... | 85 |
| Aktivacija USB audio značajke..... | 77 |
| Audio datoteke..... | 76 |
| Automatsko podešavanje glasnoće..... | 69 |
| AUX ulaz..... | 77 |
| Ažuriranje softvera..... | 69 |
| B | |
| Balans..... | 68 |
| Bluetooth | |
| Bluetooth glazbeni izbornik..... | 77 |
| Bluetooth povezivanje..... | 84 |
| Opće napomene..... | 76 |
| Priključivanje uređaja..... | 76 |
| Telefon..... | 85 |
| Uparivanje..... | 84 |
| Bluetooth povezivanje..... | 84 |
| D | |
| DAB (Digitalno emitiranje zvuka) FM-DAB povezivanje..... | 74 |
| Datoteke slika..... | 76 |
| Datum podesite..... | 69 |
| Digitalno emitiranje zvuka..... | 74 |
| E | |
| Ekvilizator..... | 68 |
| Elementi upravljanja Infotainment sustav..... | 60 |
| Kolo upravljača..... | 60 |
| F | |
| Fader..... | 68 |
| Formati datoteka..... | 76 |
| Audio datoteke..... | 76 |
| Datoteke slika..... | 76 |
| Funkcija za zaštitu od krađe | 59 |
| G | |
| Glasnoća | |
| Automatsko podešavanje glasnoće..... | 69 |
| Funkcija potpunog stišavanja.... | 63 |
| Glasnoća bip signala..... | 69 |
| Glasnoća melodije zvona..... | 69 |
| Glasnoća ovisno o brzini..... | 69 |
| Govorni izlaz..... | 69 |
| Podešavanje glasnoće..... | 63 |
| Glasnoća bip signala..... | 69 |
| Glasnoća govornog izlaza..... | 69 |
| K | |
| Komandna ploča Infotainment sustava..... | 60 |
| Kontakti..... | 85 |
| Korištenje..... | 63, 72 |

| | | | | | |
|--|--------|--------------------------------------|----|---------------------------------------|----|
| Bluetooth..... | 76 | Telefon..... | 83 | Digitalno emitiranje zvuka (DAB)..... | 74 |
| Eksterni uređaji..... | 76 | USB..... | 76 | Konfiguriranje DAB-a..... | 74 |
| Izbornik..... | 66 | Osnovno korištenje..... | 66 | Konfiguriranje RDS-a..... | 73 |
| Radio..... | 72 | Osobne postavke..... | 69 | Korištenje..... | 72 |
| Telefon..... | 85 | P | | Memoriranje postaja..... | 72 |
| USB..... | 76 | Pametni telefon..... | 76 | Odabir valnog područja..... | 72 |
| Korištenje aplikacija pametnog telefona..... | 78 | Projiciranje telefona..... | 78 | Podešavanje postaje..... | 72 |
| Korištenje izbornika..... | 66 | Podešavanje vremena i datuma... 69 | | Pozivanje postaja..... | 72 |
| M | | Postavke glasnoće..... | 69 | Radio data system (RDS)..... | 73 |
| Memoriranje postaja..... | 72 | Postavke profila..... | 69 | Regionalizacija..... | 73 |
| Mobilni telefoni i CB radio uređaji 87 | | Postavke sustava..... | 69 | Regionalni..... | 73 |
| N | | Postavke tona..... | 68 | Traženje postaje..... | 72 |
| Nazovi | | Potpuno stišavanje..... | 63 | Zadani..... | 72 |
| Dolazni poziv..... | 85 | Povijest poziva..... | 85 | RDS..... | 73 |
| Funkcije tijekom poziva..... | 85 | Pozivanje postaja..... | 72 | Regionalizacija..... | 73 |
| Početak telefonskog poziva..... | 85 | Pregled elemenata upravljanja.... 60 | | Regionalni..... | 73 |
| Zvuk zvonjenja..... | 85 | Prepoznavanje glasa..... | 80 | Reprodukcija zvuka..... | 77 |
| O | | Prepoznavanje govora..... | 80 | T | |
| Odabir valnog područja..... | 72 | Prikaz postavki..... | 78 | Telefon | |
| Opće informacije..... | 76 | Prikaz slika..... | 78 | Bluetooth..... | 83 |
| Opće napomene..... | 80, 83 | Projiciranje telefona..... | 78 | Bluetooth povezivanje..... | 84 |
| Aplikacije pametnog telefona... 76 | | Promjena jezika prikaza..... | 69 | Dolazni poziv..... | 85 |
| Bluetooth..... | 76 | R | | Funkcije tijekom poziva..... | 85 |
| DAB (Digitalno emitiranje zvuka)..... | 74 | Rad..... | 85 | Glavni izbornik telefona..... | 85 |
| Infotainment sustav..... | 58 | Radijski podatkovni sustav 73 | | Kontakti..... | 85 |
| | | Radio | | Opće napomene..... | 83 |
| | | Aktiviranje..... | 72 | Povijest poziva..... | 85 |
| | | DAB obavijesti..... | 74 | | |

| | |
|--------------------------------|----|
| Telefonski imenik..... | 85 |
| Unos broja..... | 85 |
| Telefonski imenik..... | 85 |
| Tvornički zadane postavke..... | 69 |

U

| | |
|------------------------------------|----|
| Uključivanje Bluetooth glazbe..... | 77 |
| Uključivanje Infotainment sustava | 63 |
| Uparivanje..... | 84 |
| Upotreba..... | 81 |

USB

Izbornik slika putem USB

| | |
|-----------------------------|----|
| priključka..... | 78 |
| Opće napomene..... | 76 |
| Priključivanje uređaja..... | 76 |
| USB audio izbornik..... | 77 |

V

| | |
|---------------|----|
| Vrijeme | |
| podesite..... | 69 |

Z

| | |
|------------------------------|----|
| Zadani | |
| Memoriranje postaja..... | 72 |
| Pozivanje postaja..... | 72 |
| Zaslon | |
| podesite svjetlinu..... | 69 |
| promijenite jezik..... | 69 |
| Zvuk zvonjenja..... | 85 |
| Glasnoća melodije zvona..... | 69 |

Radio (Infotainment sustav)

| | |
|----------------------------|-----|
| Uvod | 94 |
| Osnovno korištenje | 101 |
| Radio | 106 |
| Eksterni uređaji | 110 |
| Prepoznavanje govora | 114 |
| Telefon | 115 |
| Kazalo pojmova | 122 |

Uvod

| | |
|------------------------------------|----|
| Opće napomene | 94 |
| Funkcija za zaštitu od krađe | 94 |
| Pregled elemenata upravljanja | 95 |
| Korištenje | 99 |

Opće napomene

Napomena

Ovaj priručnik opisuje sve opcije i značajke dostupne za razne Infotainment sustave. Neki opisi, uključujući one za funkcije zaslona i izbornika, možda se ne odnose na vaše vozilo zbog različite izvedbe modela, specifikacija zemlje, posebne opreme ili dodatne opreme.

Važne informacije o upravljanju i sigurnosti prometa

Upozorenje

Uvijek kada koristite sustav Infotainment vozite oprezno. Ako niste sigurni, zaustavite vozilo prije korištenja sustava Infotainment.

Radio prijem

Radio prijem može biti poremećen statičkim smetnjama, bukom, izobličenjem ili gubitkom prijema zbog:

- promjene udaljenosti u odnosu na odašiljač
- višepojasnog prijema zbog reflektiranja
- zasjenjenja

Funkcija za zaštitu od krađe

Infotainment sustav opremljen je elektroničkim sigurnosnim sustavom u svrhu zaštite od krađe.

Stoga infotainment sustav radi samo u vašem vozilu i za kradljivca je beskoristan.

Pregled elemenata upravljanja

Kontrolna ploča

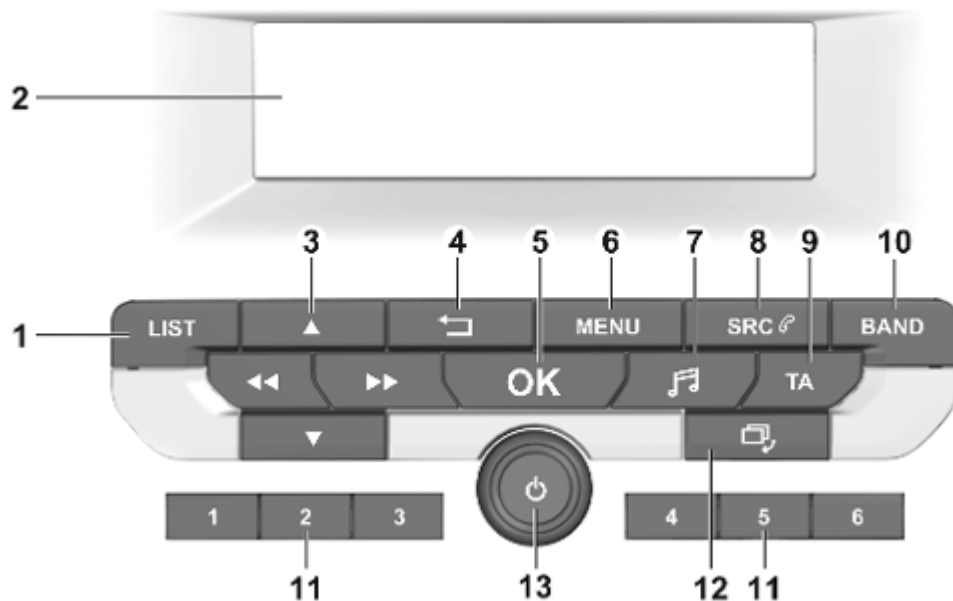

1 LIST

Radio: kratki pritisak:
prikaz popis postaja; dugi
pritisak: ažuriranje popisa
postaja 106

Medij: kratki pritisak:
prikaz popisa mapa; dugi
pritisak: prikaz opcija
popisa glazbenih zapisa 111

2 Info zaslon**3 ▲ / ▼**

Radio: kratki pritisak:
ručno traženje postaje 106

Medij: kratki pritisak:
odabir sljedeće ili
prethodne mape, žanra,
izvođača ili popisa za
reprodukciju; dugi pritisak:
listanje popisa 111



Radio: kratki pritisak:
automatsko traženje
prethodne ili sljedeće
postaje; dugi pritisak:
traženje gore-dolje 106

Medij: kratki pritisak:
odabir prethodnog ili
sljedećeg glazbenog
zapisa; dugi pritisak: brzo
prema naprijed ili vraćanje .. 111

4 ↶

Izbornik: jedna razina
natrag 101

Unos: brisanje zadnjeg
znaka ili cijelog unosa 117

5 OK

Kratki pritisak: potvrda
postavke ili otvaranje
podizbornika 101

6 MENU

Kratki pritisak: prikaz
početne stranice 101

7 🎵

Kratki pritisak: otvaranje
izbornika za postavke tona
i glasnoće 102

8 SRC

Kratki pritisak:
preskakanje između audio
uređaja 106

Dugi pritisak: otvaranje
izbornika telefona ako je
telefon priključen 117

9 TA

Kratki pritisak: uključivanje
ili isključivanje obavijesti o
stanju u prometu 107

Dugi pritisak: otvaranje TA
postavki 108

10 BAND

Kratki pritisak:
preskakanje između valnih
područja 106

11 Tipke za memoriranje

Kratki pritisak: odabir omiljenih stavki 106

Dugi pritisak: spremanje radijskih postaja kao omiljene stavke 106

12 

Kratki pritisak: preskakanje između različitih načina prikaza 99

Dugi pritisak: gašenje zaslona (dok zvuk ostaje aktivan) 99

13 

Ako je isključeno: kratki pritisak: uključivanje napajanja 99

Ako je uključeno: kratki pritisak: isključivanje zvuka sustava; dugi pritisak: isključivanje napajanja 99

Zakrenite: podesi glasnoću ... 99

Kontrole na kolu upravljača



1 ▲ / ▼

Prebacivanje između izbornika u informacijskom centru vozača

2 +

Pojačavanje glasnoće

3 

Isključenje zvuka

4 -

Smanjivanje glasnoće



1 ▲ / ▼

Reproduciranje sljedeće ili prethodne radijostaje / pjesme

2  SRC

Prebacivanje između izvora zvuka ili otvaranje telefonskog izbornika ako je telefon povezan

3 

Uključivanje ili isključivanje prepoznavanja govora

4 LIST

Prikaz popisa radiopostaja
ili popisa mapa

Kontrole na kolu upravljača**1 ▲ / ▼**

Reproduciranje sljedeće ili
prethodne radiopostaje / pjesme

2 LIST

Prikaz popisa radiopostaja
ili popisa mapa

3 OK

Potvrda izbora na info zaslonu

4 SRC/TEL

Prebacivanje između
izvora zvuka ili otvaranje
telefonskog izbornika ako
je telefon povezan

Korištenje

Elementi upravljanja

Infotainment sustavom upravljate putem funkcijskih tipki, navigacijskih tipki i izbornika koji se prikazuju na zaslonu.

Unosi se vrše opcijski putem:

- kontrolne ploče Infotainment sustava ⇨ 95
- kontrola na kolu upravljača ⇨ 95

Uključivanje ili isključivanje infotainment sustava

Kratko pritisnite . Nakon uključivanja infotainment sustava zadnji odabrani izvor postaje aktivan.

Napomena

Neke funkcije Infotainment sustava dostupne su samo ako je paljenje uključeno ili motor radi.

Isključite sustav ponovnim pritiskom na .



Automatsko isključivanje

Ako se Infotainment sustav uključi pritiskanjem  kod isključenog kontakta, on se ponovno automatski isključuje nakon određenog vremena.

Podešavanje glasnoće

Okrenite . Aktualna postavka je prikazana na zaslonu.

Kada je infotainment sustav uključen, postavlja se zadnja odabrana glasnoća.

Glasnoća ovisno o brzini

Kada je aktivirana funkcija automatske prilagodbe glasnoće ⇨ 102, glasnoća se automatski prilagođava kako bi se kompenzirala buka od ceste i vjetra dok vozite.

Funkcija potpunog stišavanja

Pritisnite  na kolu upravljača za isključenje zvuka audio uređaja.

Za poništavanje funkcije isključenja zvuka, ponovno pritisnite .



Promjena načina prikaza

Dostupna su tri različita načina prikaza:

- prikaz punog zaslona
- razdvojeni prikaz, s informacijama o vremenu i datumu na lijevoj strani zaslona
- crni zaslon



Uzastopno pritisnite , za prebacivanje između načina prikaza punog zaslona i načina razdvojenog prikaza.

Pritisnite i držite , za gašenje zaslona, dok zvuk ostaje aktivan. Za ponovno uključivanje zaslona, opet pritisnite .

Načini rada

Radio

Uzastopno pritisnite **BAND** za preskakanje između različitih valnih područja i odaberite željeno valno područje.

Za detaljan opis radio funkcija
⇨ 106.

Eksterni uređaji

Uzastopno pritisnite **SRC**  za prebacivanje između različitih audio izvora.

Za detaljan opis priključivanja i upotrebe eksternih uređaja ⇨ 110.

Telefon

Prije nego što ćete moći koristiti funkciju telefona, morate uspostaviti povezivanje s Bluetooth uređajem. Za detaljan opis ⇨ 116.

Pritisnite **MENU** za prikaz početne stranice. Odaberite **Telephone (Telefon)** pritiskom na **◀◀ i ▶▶**, a zatim pritisnite **OK** za potvrdu. Prikazuje se telefonski izbornik.

Za detaljan opis korištenja mobilnog telefona putem Infotainment sustava
⇨ 117.

Osnovno korištenje

Osnovno korištenje 101
 Postavke tona i glasnoće 102
 Postavke sustava 104

Osnovno korištenje

OK tipka

Pritisnite **OK**:

- za potvrdu ili uključivanje odabrane opcije
- za potvrdu postavljene vrijednosti
- za uključivanje ili isključivanje funkcije
- za otvaranje izbornika

↶ tipka

Pritisnite ↶:

- za izlaz iz izbornika
- za povratak iz podizbornika na sljedeći izbornik više razine

Primjeri rada s izbornicima

Odabir opcije

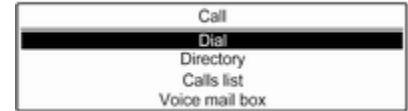

Za pomicanje kursora (= pozadina u boji) na željenu opciju, pritisnite ▲, ▼, ◀◀ ili ▶▶.

Pritisnite **OK**, za potvrdu odabrane opcije.

Aktiviranje postavke



Uzastopno pritisnite ▲, ▼, ◀◀ ili ▶▶ kako biste odabrali željenu postavku.

Za aktiviranje postavke, pritisnite **OK**.

Postavljanje vrijednosti

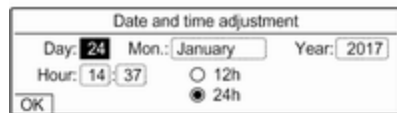

Pritisnite ◀◀ ili ▶▶ za biranje trenutačne vrijednosti postavke.

Pritisnite **OK** za potvrdu odabira.

Pritisnite ◀◀ ili ▶▶ za namještanje željene vrijednosti.

Za potvrdu postavljene vrijednosti, pritisnite **OK**.

Kursor se tada prebacuje na vrijednost sljedeće postavke. Za prebacivanje na vrijednost druge postavke, pritisnite ▲, ▼, ◀◀ ili ▶▶. Ako ste postavili vrijednosti svih postavki, odaberite **OK (U redu)** na zaslonu i pritisnite **OK**.

Prilagođavanje postavki

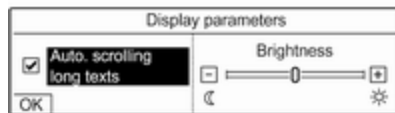

Odaberite željenu postavku i pritisnite **OK**.

Pritisnite ◀◀ ili ▶▶, dok postavku ne podesite po želji.

Za potvrdu postavke, na zaslonu odaberite **OK (U redu)** i pritisnite **OK**.

Unos niza znakova

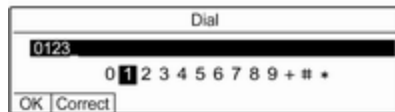

Za unos niza znakova, napr. telefonskih brojeva:

Pritisnite ◀◀ ili ▶▶ za biranje željenog znaka.

Za potvrdu odabranog znaka, pritisnite **OK**.

Posljednji znak u nizu znakova možete izbrisati odabirom **Correct (Ispravi)** na zaslonu ili pritiskom na **OK**.

Za promjenu položaja kursora u već unesenom nizu znakova, odaberite niz znakova i pritisnite ◀◀ ili ▶▶ za pomicanje kursora na željeno mjesto.

Za potvrdu niza znakova, pritisnite ▼ za biranje **OK (U redu)** na zaslonu i zatim pritisnite **OK**.

Postavke tona i glasnoće

U izborniku postavki tona i glasnoće, možete podesiti karakteristike tona i postavke glasnoće.

Postavke na strani 1 možete postaviti pojedinačno, za svaki audio uređaj. Postavke na strani 2 postavljate za sve audio uređaje.

Pritisnite 🎵 za otvaranje izbornika postavki tona i glasnoće.

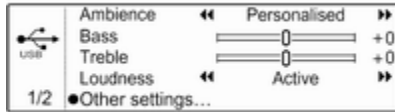

Opet pritisnite za prikaz druge stranice postavki tona i glasnoće. Alternativno, odaberite **Other settings... (Ostale postavke...)**.

Podešavanje zvuka

Za promjenu zvuka Infotainment sustava, odaberite stil tona ili ručno podesite karakteristike tona.

Stil tona

Za aktiviranje stila tona, odaberite **Ambience (Ambijent)**. Za prebacivanje između različitih stilova tona, uzastopno pritisnite **◀◀** ili **▶▶**.

Ako ste stil tona postavili na **Personalised (Personalizirano)**, **Bass (Duboki tonovi)** i **Treble (Visoki tonovi)** možete postaviti ručno.

Duboki i visoki tonovi

Za pojačavanje ili prigušivanje niskih frekvencija, odaberite **Bass (Duboki tonovi)**.

Za pojačavanje ili prigušivanje visokih frekvencija, odaberite **Treble (Visoki tonovi)**.

Uzastopno pritisnite **◀◀** ili **▶▶** za prilagođavanje postavki.

Napomena

Ako ste podesili postavke **Bass (Duboki tonovi)** ili **Treble (Visoki tonovi)**, stil tona se postavlja na **Personalised (Personalizirano)**.

Glasnoća

Infotainment sustav ima funkciju za kompenziranje glasnoće, u cilju bolje kakvoće zvuka kod niskih razina glasnoće. Ona je zadano postavljena na **Active (Aktivirano)**.

Za promjenu postavke glasnoće, odaberite **Loudness (Glasnoća)**. Pritisnite **◀◀** ili **▶▶** za prebacivanje između postavki **Active (Aktivirano)** i **Inactive (Deaktivirano)**.

Raspodjela glasnoće

Raspodjelu glasnoće u putničkoj kabini možete optimirati za vozača ili za sve putnike.

Odaberite **Distribution (Raspodjela glasnoće)**. Pritisnite **◀◀** ili **▶▶** za prebacivanje između postavki **Driver (Vozač)** i **All passengers (Svi putnici)**.

Ako odaberete **Driver (Vozač)**, balans glasnoće automatski se optimira za vozača.

Ako odaberete **All passengers (Svi putnici)**, raspodjelu glasnoće između lijeve i desne strane putničke kabine možete podesiti ručno.

Odaberite **Balance (Balans)**. Uzastopno pritisnite **◀◀** za pomicanje u točku najviše razine zvuka ulijevo, ili **▶▶** za pomicanje u točku najviše razine zvuka udesno.

Automatsko podešavanje glasnoće

Glasnoća Infotainment sustava može se podešavati automatski, prema brzini vozila.

Odaberite **Auto. volume (Automatska glasnoća)**. Pritisnite ◀◀ ili ▶▶ za prebacivanje između postavki **Active (Aktivirano)** i **Inactive (Deaktivirano)**.

Postavke sustava

Konfiguriranje sustava

Otvorite izbornik postavki za provođenje konfiguriranja nekih osnovnih sustava, primjerice:

- Podešavanje prikaza mjernih jedinica za temperaturu ili potrošnju goriva
- Promjena jezika prikaza
- Podešavanje datuma i vremena

Promjena jezika prikaza

Pritisnite **MENU**, pa zatim odaberite **Personalisation-configuration (Konfiguracija osobnih postavki)**.

Odaberite **Display configuration (Konfiguracija zaslona)** i zatim odaberite **Choice of language (Izbor jezika)**.

Za podešavanje jezika teksta izbornika, odaberite željeni jezik i pritisnite **OK**.

Namještanje vremena i datuma

Pritisnite **MENU**, pa zatim odaberite **Personalisation-configuration (Konfiguracija osobnih postavki)**.

Odaberite **Display configuration (Konfiguracija zaslona)** i zatim odaberite **Date and time adjustment (Namještanje datuma i vremena)**.

Promjena formata vremena

Za promjenu formata vremena, odaberite **12h** ili **24h** i pritisnite **OK**.

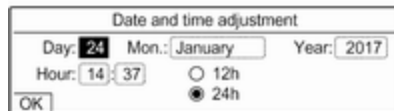

Postavljanje vremena i datuma

Tvornički je zadano je da sustav automatski podešava prikazano vrijeme i datum.

Za ručno podešavanje prikazanog vremena i datuma:

Odaberite vrijednost i željene postavke, primjerice **Day (Dan)** i pritisnite **OK**.

Pritisnite ▲ ili ▼ za postavljanje željene vrijednosti te pritisnite **OK** za potvrdu.

Za potvrdu postavljenog datuma i vremena, odaberite **OK (U redu)** na zaslonu.

Podešavanje zaslona

Pritisnite **MENU**, pa zatim odaberite **Personalisation-configuration (Konfiguracija osobnih postavki)**.

Odaberite **Display configuration (Konfiguracija zaslona)** i zatim odaberite **Display personalisation (Personalizacija zaslona)**.

Funkcija kretanja po tekstu

Ako se dugi tekst na zaslonu treba listati automatski, uključite **Auto. scrolling long texts (Automatsko pomicanje dugih tekstova)**.

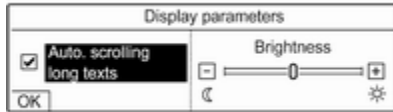

Odaberite **OK (U redu)** na zaslonu.

Ako isključite **Auto. scrolling long texts (Automatsko pomicanje dugih tekstova)**, dugi tekstovi se skraćuju.

Podešavanje svjetline

U odjeljku **Brightness (Svjetlina)**, odaberite **+** ili **-** za pojačavanje ili smanjivanje svjetline zaslona.

Pritisnite **OK** za potvrdu i zatim uzastopno pritisnite **OK** za podešavanje svjetline na željenu razinu.

Za potvrdu podešavanja svjetline, odaberite **OK (U redu)** na zaslonu.

Podešavanje mjernih jedinica za temperaturu i potrošnju goriva

Pritisnite **MENU**, pa zatim odaberite **Personalisation-configuration (Konfiguracija osobnih postavki)**.

Odaberite **Display configuration (Konfiguracija zaslona)** i zatim odaberite **Choice of units (Izbor jedinica)**.

Odaberite željenu mjernu jedinicu i pritisnite **OK**.

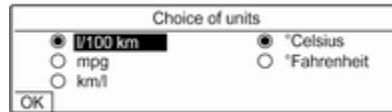

Odaberite **OK (U redu)** na zaslonu.

Radio

| | |
|----------------------------------|-----|
| Korištenje | 106 |
| Traženje postaje | 106 |
| Radijski podatkovni sustav | 107 |
| Digitalno emitiranje zvuka | 108 |

Korištenje

Uzastopno pritisnite **BAND** kako biste se prebacivali između različitih valnih područja. Odaberite željeno valno područje.

Druga je mogućnost da uzastopno pritisnete **SRC** za prebacivanje između svih audio uređaja i biranje željenog valnog područja.



Reproducira se posljednja odabrana postaja u dotičnom valnom području.

Traženje postaje

Automatsko traženje postaje

Pritisnite ◀◀ ili ▶▶ za reproduciranje prethodne ili sljedeće postaje u memoriji postaja.

Ručno traženje postaje

Pritisnite i držite ◀◀ ili ▶▶. Otpustite ih kada približno dosegnete traženu frekvenciju.

Vrši se traženje sljedeće postaje koja se može primati i automatski se reproducira.

Podešavanje postaje

Pritisnite ili pritisnite i držite ▲ ili ▼ za ručno postavljanje željene frekvencije.

Liste postaja

Postaje s najboljim prijamaom na vašoj trenutačnoj lokaciji pohranjuju se u popis postaja za to valno područje.

Prikazivanje popisa postaja

Za prikaz popisa postaja trenutačno aktivnog valnog područja, pritisnite **LIST**.

Krećite se kroz popis i odaberite željenu postaju.

Napomena

Trenutačno reproducirana postaja je označena s ▶.

Ažuriranje popisa postaja

Pritisnite i držite **LIST**, dok se ne prikaže poruka koja pokazuje proces ažuriranja.

Popis postaja se ažurira.

Tipke za memoriranje

Na memorijske tipke možete spremi šest omiljenih radijskih postaja za svako valno područje. Kada pritisnete jednu od memorijskih tipki, prikazuje se stranica omiljenih postaja.

Napomena

Trenutačno reproducirana postaja je označena s ►.

Pohranjivanje memoriranih postaja

Za pohranjivanje postaje na memorijsku tipku, uključite željeno valno područje i postaju. Tijekom reproduciranja postaje, pritisnite i držite jednu od memorijskih tipki **1...6** na koju želite pohraniti željenu postaju.

Naziv ili frekvencija postaje se prikazuju na zaslonu, pored te omiljene postaje.

Pozivanje memoriranih postaja

Za pozivanje postaje pohranjene kao omiljene, pritisnite odgovarajuću memorijsku tipku **1...6**.

Radijski podatkovni sustav

Radijski podatkovni sustav (RDS) je usluga FM postaja koja značajno olakšava pronalaženje željene postaje i njen prijem bez problema.

Alternativne frekvencije

Ako je FM signal postaje preslab da bi ga uhvatio prijamnik, Infotainment sustav se može automatski podesiti na alternativnu FM frekvenciju za nastavak programa.

Uključite FM valno područje i zatim pritisnite **OK** za prikaz izbornika valnih područja. Aktivirajte **RDS**.



Ako je uključeno traženje alternativne frekvencije RDS-a, u najgornjem retku zaslona se prikazuje **RDS**. Ako postaja nije RDS postaja, **RDS** je prekriven.

Napomena

Ovu funkciju možete promijeniti i putem izbornika multimedije. Pritisnite **MENU**, pa odaberite **Multimedia (Multimedijski sadržaji)**.

Radio text (Radio tekst)

Radijski tekst sadrži dodatne informacije koje emitiraju radijske postaje, primjerice naziv postaje, naslov ili izvoditelj trenutačno reproducirane pjesme, informacije o vijestima itd.

Uključite FM valno područje i zatim pritisnite **OK** za prikaz izbornika valnih područja. Aktivirajte **RadioText (Radiotekst)**.

Ako je uključena funkcija radijskog teksta, u najgornjem retku zaslona prikazuje se **TXT**. Ako postaja ne podržava funkciju radijskog teksta, **TXT** je prekriven.

Napomena

Ovu funkciju možete promijeniti i putem izbornika multimedije. Pritisnite **MENU**, pa odaberite **Multimedia (Multimedijski sadržaji)**.

Prometne obavijesti (TA)

Postaje s uslugama prometnog radija su RDS postaje koje šalju vijesti o prometu. Ako je ova funkcija uključena, pretražuju se i reproduciraju samo postaje s uslugama u prometu.

Reprodukcija radija i medija se prekida za vrijeme trajanja obavijesti o stanju u prometu.

Za uključivanje ili isključivanje funkcije pripravnosti za obavijesti o stanju u prometu Infotainment sustava, pritisnite **TA**. Prikazuje se odgovarajuća poruka s potvrdom vaše aktivnosti.

Ako su obavijesti o stanju u prometu uključene, u najgornjem retku zaslona se prikazuje **TA**. Ako postaja nije postaja s uslugom obavijesti o prometu na radiju, **TA** je prekršten.

Digitalno emitiranje zvuka

Digitalno emitiranje zvuka (DAB) emitira radijske postaje digitalno.

DAB postaje su označene imenom programa umjesto frekvencije emitiranja.

Opće napomene

- Putem značajke DAB nekoliko se radijskih programa (servisa) može emitirati na jednom ansamblu.
- Osim visoke kvalitete digitalnih audio servisa, DAB također može slati podatke povezane s programom i mnogo drugih podatkovnih servisa uključujući informacije o putovanju i prometu.
- Sve dok dani DAB prijemnik može primati signal koji šalje postaja za emitiranje (čak i ako je signal vrlo slab), osigurana je reprodukcija zvuka.
- U slučaju lošeg prijema, glasnoća se automatski smanjuje kako bi se spriječilo emitiranje neugodne buke.

- Smetnje koje uzrokuju postaje koje su na bliskoj frekvenciji (fenomen koji je tipičan za AM i FM prijem) se ne događaju se kod DAB-a.
- Ako se DAB signal reflektira od prirodnih prepreka ili zgrada, kvaliteta prijema je poboljšana, dok je AM ili FM prijem u takvim slučajevima značajno oslabljen.
- Kada je omogućen DAB prijem, FM tuner Infotainment sustava ostaje uključen u pozadini i neprekidno traži FM radijske postaje s najboljim prijemom. Ako je uključena funkcija TA ⇨ 107, emitiraju se informacije o stanju u prometu FM radijske postaje čiji je prijem najbolji. Isključite TA ako ne želite da vam DAB prijem prekidaju FM informacije o stanju u prometu.

Alternativne frekvencije

Ako je DAB signal servisa pre slab da bi ga uhvatio prijarnik, Infotainment sustav se može automatski podesiti na alternativnu FM frekvenciju za nastavak programa.

Uključite FM valno područje i zatim pritisnite **OK** za prikaz izbornika valnih područja. Aktivirajte **DAB FM tracking (DAB FM praćenje)**.

Napomena

Ovu funkciju možete promijeniti i putem izbornika multimedije.

Pritisnite **MENU**, pa odaberite **Multimedia (Multimedijski sadržaji)**.

Ako je DAB FM automatsko praćenje uključeno, u najgornjem retku zaslona prikazuje se **DAB FM**. Ako postaja ne podržava ovu funkciju, **DAB FM** je prekršten.

Detalji DAB postaje

Uključite FM valno područje i zatim pritisnite **OK** za prikaz izbornika valnih područja.

Odaberite **DAB details (DAB pojedinosti)** za prikaz detaljnih informacija o DAB postaji čiji se program trenutno prima.

Eksterni uređaji

| | |
|--------------------------|-----|
| Opće informacije | 110 |
| Reprodukcija zvuka | 111 |

Opće informacije

USB priključak

Na središnjoj konzoli postoji USB priključak za povezivanje vanjskih izvora zvuka.

Napomena

Priključak se uvijek mora održavati čist i suh.

Priključivanje USB uređaja

Na USB priključak možete priključiti MP3 uređaj, USB uređaj ili SD karticu (putem USB konektora/adaptera). USB čvorište nije podržano. Ako je potrebno, upotrijebite odgovarajući spojni kabel.

Napomena

Infotainment sustav ne podržava sve pomoćne uređaje. Popis kompatibilnih uređaja potražite na našem web-mjestu.

Kada su gore navedeni uređaji priključeni na USB priključak, njihovim različitim funkcijama možete upravljati putem kontrola i izbornika Infotainment sustava.

Infotainment sustav nakon priključivanja automatski kreira popis za reprodukciju.

Odvajanje USB uređaja

Pritisnite  SRC, za biranje nekog drugog audio uređaja, i zatim uklonite USB memorijski uređaj.

Oprez

Izbjegavajte odvajanje uređaja tijekom trajanja reprodukcije. To bi moglo oštetiti uređaj ili sustav Infotainment.

Formati datoteka

Audio oprema podržava različite formate zvučnih datoteka.

Bluetooth glazba

Spajanje Bluetooth uređaja

Audio uređaji s funkcijom Bluetooth (npr. mobiteli s glazbom, MP3 uređaji s funkcijom Bluetooth itd.) mogu biti bežično priključeni na Infotainment sustav.

Vanjski Bluetooth uređaj morate upariti s Infotainment sustavom
 ↗ 116.

Ako je uređaj uparen ali nije povezan s Infotainment sustavom, uspostavite povezivanje putem izbornika **Connections management (Upravljanje vezama)**:

Pritisnite **MENU**, pa zatim odaberite **Connections (Veze)**. Odaberite **Connections management (Upravljanje vezama)** i zatim izaberite željeni Bluetooth uređaj kako biste ušli u podizbornik.

Ako želite da služi kao audio izvor, uređaj morate povezati kao uređaj za reprodukciju medija. Odaberite **Connect media player (Povezivanje reproduktora medijskih sadržaja)** ili **Connect telephone + media player (Povezivanje telefona + reproduktora medijskih sadržaja)**, po želji. Uređaj je povezan.

Odvajanje Bluetooth uređaja

Pritisnite **MENU**, pa zatim odaberite **Connections (Veze)**. Odaberite **Connections management**

(Upravljanje vezama) i zatim izaberite željeni Bluetooth uređaj kako biste ušli u podizbornik.

Odaberite **Disconnect media player (Odspoji reproduktor medijskih sadržaja)** za odvajanje uređaja samo kao Bluetooth audio uređaj. U tom slučaju, povezivanje za funkciju telefona ostaje aktivno.

Za potpuno odvajanje uređaja, odaberite **Disconnect telephone + media player (Odspoji telefon + reproduktor medijskih sadržaja)**.

Odaberite **Yes (Da)** u poruci i pritisnite **OK**.

Reprodukcija zvuka

Reprodukcija zvuka putem USB priključka

Aktiviranje USB glazbene funkcije

Ako uređaj još nije priključen na Infotainment sustav, priključite uređaj.

Infotainment sustav se automatski prebacuje na USB glazbeni mod.

Ako je uređaj već povezan, uzastopno pritisnite **SRC** za promjenu na USB glazbeni mod.

Reprodukcija audiozapisa započinje automatski.



Reprodukcija sljedećeg ili prethodnog zapisa

Pritisnite **▶▶** za reproduciranje sljedeće pjesme.

Pritisnite **◀◀** za reproduciranje prethodne pjesme.

Brzo premotavanje prema naprijed i natrag

Pritisnite i držite **◀◀** ili **▶▶**. Otpustite za povratak na normalan način reprodukcije.

Reprodukcija sljedeće ili prethodne mape/umjetnika/popisa za reprodukciju

Pritisnite ▼ za reproduciranje sljedeće mape, izvođača, albuma ili popisa za reprodukciju, ovisno o opcijama spiska glazbenih zapisa.

Pritisnite ▲ za reproduciranje prethodne mape, izvođača, albuma ili popisa za reprodukciju, ovisno o opcijama spiska glazbenih zapisa.

Izbornik pretraživanja

Pomoću izbornika pretraživanja, glazbene zapise možete pretraživati putem kategorija.

Funkcija pretraživanja

Za prikaz popisa za pretraživanje, pritisnite **LIST**. Zapisi se sortiraju u kategorije mapa, žanrova, izvođača i popisa za reprodukciju.

Odaberite željene kategorije i izaberite glazbeni zapis. Odaberite zapis za početak reprodukcije.

Izbor popisa glazbenih zapisa

Pritisnite i držite **LIST** za prikaz izbornika za odabir. Krećite se kroz popis i odaberite željenu opciju

popisa glazbenih zapisa. Izbornik za pretraživanje se mijenja u skladu s time.

Napomena

Ovisno o meta-podatcima pohranjenima na uređaj, možda neće biti dostupne sve opcije popisa glazbenih zapisa.

Napomena

Ovu funkciju možete promijeniti i putem izbornika multimedije. Pritisnite **MENU**, pa odaberite **Multimedia (Multimedijski sadržaji)**.

USB glazbeni izbornik

U USB glazbenom izborniku, možete postaviti način reprodukcije za glazbene zapise na priključenom uređaju.

Aktivirajte USB glazbeni mod i zatim pritisnite **OK** za prikaz USB glazbenog izbornika.

Aktivirajte željeni način reprodukcije.

Normal (Uobičajeno): izabrane pjesme iz albuma, mape ili popisa za reprodukciju reproduciraju se uobičajenim redoslijedom.

Random (Nasumično): izabrane pjesme iz albuma, mape ili popisa za reprodukciju reproduciraju se nasumičnim redoslijedom.

Random all (Sve nasumično): svi glazbeni zapisi na povezanom uređaju reproduciraju se nasumičnim redoslijedom.

Repeat (Ponovi): album, mapa ili popis za reprodukciju reproduciraju se ponovno ispočetka.

Reprodukcija zvuka putem Bluetootha**Aktiviranje USB glazbene funkcije**

Ako uređaj još nije priključen na Infotainment sustav, priključite uređaj ↻ 116.

Infotainment sustav se automatski prebacuje na Bluetooth glazbeni mod.

Ako je uređaj već povezan, uzastopno pritisnite  **SRC** za promjenu na Bluetooth glazbeni mod.

Ako se reproduciranje glazbe ne pokrene automatski, možda ćete zvučne datoteke trebati pokrenuti s Bluetooth uređaja.

Reprodukcija sljedećeg ili prethodnog zapisa

Pritisnite ►► za reproduciranje sljedeće pjesme.

Pritisnite ◄◄ za reproduciranje prethodne pjesme.

Reprodukcija zvuka putem AUX ulaza

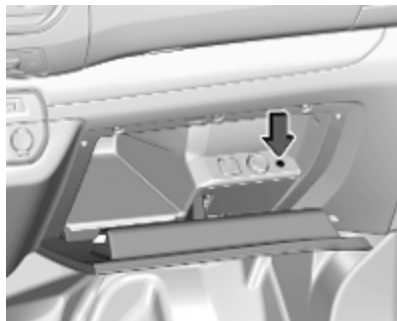

Ovisno o verziji, u pretincu za rukavice nalazi se AUX utičnica za povezivanje vanjskih izvora zvuka.

Napomena

Priključak se uvijek mora održavati čist i suh.

Moguće je, primjerice, priključiti prijenosni CD uređaj preko utikača 3,5 mm na AUX ulaz.

Prepoznavanje govora

| | |
|---------------------|-----|
| Opće napomene | 114 |
| Upotreba | 114 |

Opće napomene

Aplikacija Pass-Thru (za glasovno upravljanje) Infotainment sustava omogućuje pristup aplikaciji Siri. U proizvođačevim uputama za rad vašeg pametnog telefona možete saznati podržava li vaš telefon ovu funkciju.



U cilju korištenja aplikacije za glasovno upravljanje, pametni telefon morate povezati putem Bluetootha  116.

Upotreba

Aktiviranje prepoznavanja govora

Pritisnite i držite  na kolu upravljača, dok ne započne sesija prepoznavanja govora.

Prilagodba glasnoće govornih poruka

Okrenite  na kontrolnoj ploči ili pritisnite tipku za glasnoću na kolu upravljača prema gore (povećanje glasnoće)  ili prema dolje (smanjenje glasnoće) .

Isključivanje prepoznavanja govora

Pritisnite  na kolu upravljača. Sesija prepoznavanja govora je završena.

Telefon

| | |
|---|-----|
| Opće napomene | 115 |
| Bluetooth povezivanje | 116 |
| Rad | 117 |
| Mobilni telefoni i CB radio uređaji | 119 |

Opće napomene

Funkcija Telefon vam pruža mogućnost obavljanja telefonskog razgovora putem mikrofona u vozilu i zvučnika vozila, kao i upravljanje najvažnijim funkcijama mobilnog telefona putem infotainment sustava u vozilu. Kako biste mogli koristiti funkciju Telefon, mobilni telefon mora biti povezan s Infotainment sustavom putem Bluetooth veze.

Ne podržava svaki mobilni telefon sve funkcionalnosti funkcije Telefon. Moguće funkcionalnosti ovise o određenom mobilnom telefonu i pružatelju mrežne usluge. Dodatne informacije o tome ćete pronaći u uputama za uporabu za vaš mobilni telefon ili možete kontaktirati svog pružatelja mrežnih usluga.

Važne informacije za upravljanje i sigurnost prometa

Upozorenje

Mobilni telefoni imaju utjecaj na vašu okolinu. Zbog toga su doneseni sigurnosni propisi i smjernice. Trebate se upoznati s određenim smjernicama prije uporabe telefona.

Upozorenje

Uporaba handsfree mogućnosti (pričanje bez uporabe ruku) tijekom vožnje može biti opasna jer vam je koncentracija smanjena tijekom telefoniranja. Parkirajte vozilo prije uporabe handsfree mogućnosti. Poštujte propise zemlje u kojoj se trenutno nalazite.

Ne zaboravite specijalne propise koji se primjenjuju u specifičnim područjima i uvijek isključite mobilni telefon ako je njegova

uporaba zabranjena, ako mobilni telefon uzrokuje smetnje ili ako dođe do opasne situacije.

Bluetooth

Funkcija Telefon posjeduje certifikat posebne interesne skupine za Bluetooth (SIG).

Više informacija o specifikacijama možete pronaći na internetu na <http://www.bluetooth.com>

Bluetooth povezivanje

Bluetooth je radio standard za bežičnu vezu između npr. telefona i drugih uređaja. Mogu se prenositi podaci kao što su telefonski imenik, liste poziva, naziv mrežnog operatora i snaga polja. Funkcionalnost se može ograničiti ovisno o vrsti telefona.

Prepoznavanje (sparivanje) Bluetooth uređaja

Uključite Bluetooth funkciju na Bluetooth uređaju. Za više informacija, pogledajte upute za rad Bluetooth uređaja.

Pritisnite **MENU**, odaberite **Connections (Veze)** i pritisnite **OK**.

Odaberite **Search for a device (Potraži uređaj)** i pritisnite **OK**. Čim se uređaj detektira, prikazuje se **Devices detected (Otkriveni uređaji)**.

- Ako je SSP (sigurno jednostavno uparivanje) podržano: Potvrdite poruke na Infotainment sustavu i Bluetooth uređaju.
- Ako SSP (sigurno jednostavno uparivanje) nije podržano: Na Infotainment sustavu: prikazuje se poruka s upitom za unos PIN koda na vašem Bluetooth uređaju. Na Bluetooth uređaju: unesite PIN kod i potvrdite unos.

Uređaj se automatski povezuje. U najgornjem retku zaslona se mijenja simbol Bluetootha: ✕ simbola se potiskuje i prikazuje se ✎.

Napomena

Imenik mobilnog telefona automatski će se preuzeti. Prezentacija i redosljed unosa u telefonski imenik može biti različito na displeju Infotainment sustava i displeju mobilnog telefona.

Ako je Bluetooth povezivanje uspješno provedeno: ako je neki drugi Bluetooth uređaj bio priključen s Infotainment sustavom, taj uređaj je sada odvojen od sustava.

Ako Bluetooth povezivanje nije uspjelo: ponovno započnite gore opisani postupak ili konzultirajte upute za rukovanje Bluetooth uređajem.

Povezivanje drugog uparenog uređaja

Uključite Bluetooth funkciju na Bluetooth uređaju. Za više informacija, pogledajte upute za rad Bluetooth uređaja.

Pritisnite **MENU**, odaberite **Connections (Veze)** i pritisnite **OK**.

Odaberite **Connections management (Upravljanje vezama)** i pritisnite **OK**. Prikazuje se popis Bluetooth uređaja koje Infotainment sustav trenutačno prepoznaje.

Napomena

Bluetooth uređaj koji je trenutno povezan sa sustavom Infotainment označava .

Za uspostavljanje veze, odaberite željeni uređaj i pritisnite **OK**.

Odvajanje uređaja

Pritisnite **MENU**, odaberite **Connections (Veze)** i pritisnite **OK**.

Odaberite **Connections management (Upravljanje vezama)** i pritisnite **OK**. Prikazuje se popis Bluetooth uređaja koje Infotainment sustav trenutačno prepoznaje.

Napomena

Bluetooth uređaj koji je trenutno povezan sa sustavom Infotainment označava .

Odaberite uređaj koji je trenutačno povezan s Infotainment sustavom.

Za potvrdu vašeg odabira, pritisnite **OK**.

Odaberite **Disconnect telephone (Odspoji telefon)**.

Za odvajanje uređaja, odaberite **Yes (Da)** i pritisnite **OK**.

Uklanjanje prepoznatog (sparenog) uređaja

Pritisnite **MENU**, odaberite **Connections (Veze)** i pritisnite **OK**.

Odaberite **Connections management (Upravljanje vezama)**. Prikazan je popis Bluetooth uređaja koje Infotainment sustav trenutno prepoznaje.

Napomena

Bluetooth uređaj koji je trenutno povezan sa sustavom Infotainment označava .

Odaberite željeni uređaj i pritisnite **OK** za potvrdu.

Za uklanjanje uparenog uređaja, odaberite **Delete connection (Izbrši vezu)** i pritisnite **OK**.

Rad

Čim je uspostavljena Bluetooth veza između mobilnog telefona i Infotainment sustava, mnogim funkcijama mobilnog telefona možete upravljati putem Infotainment sustava.

Putem Infotainment sustava možete, na primjer, uspostaviti vezu s telefonskim brojevima, pohranjenima u vašem mobilnom telefonu ili promijeniti telefonske brojeve.

Nakon uspostavljanja veze između mobilnog telefona i Infotainment sustava podaci mobilnog telefona šalju se u Infotainment sustav. To može potrajati nekoliko minuta, ovisno o modelu telefona. Tijekom tog perioda korištenje mobilnog telefona je moguće samo putem infotainment sustava do ograničenog stupnja.

Napomena

Svaki mobilni telefon ne podržava u potpunosti funkciju telefona. Stoga su moguća odstupanja od raspona dolje opisanih funkcija.

Početak telefonskog poziva

Ručni unos broja

Pritisnite **MENU**, odaberite **Telephone (Telefon)** i zatim odaberite **Call (Poziv)**.

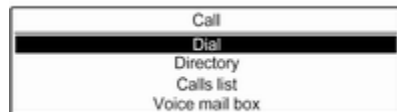

Odaberite **Dial (Biranje)**.



Unesite željeni broj: Odaberite željene znamenke i potvrdite svaku znamenku s **OK**.

Za pokretanja biranja, odaberite **OK (U redu)** na zaslonu.

Korištenje telefonskog imenika

Imenik sadrži imena i brojeve kontakata.

Pritisnite **MENU**, pa zatim odaberite **Telephone (Telefon)**.

Odaberite **Call (Poziv)** i zatim odaberite **Directory (Direktorij)**.

Za pokretanje biranja, krećite se kroz popis i odaberite željeni naziv unosa.

Korištenje popisa poziva

Svi dolazni, odlazni ili propušteni pozivi bilježe se u popis poziva.

Pritisnite **MENU**, pa zatim odaberite **Telephone (Telefon)**.

Odaberite **Call (Poziv)** i zatim odaberite **Calls list (Popis poziva)**.

Za pokretanje biranja, krećite se kroz popis i odaberite željeni unos.

Slanje kontakata iz mobilnog telefona u Infotainment sustav

S određenim telefonima, povezanim Bluetoothom, možete poslati kontakt u imenik infotainment sustava. Kontakti, uvezeni na ovaj način,

spremaju se u stalni imenik koji je svima vidljiv, bez obzira na povezanost telefona.

Za ulazak u ovaj imenik, pritisnite **MENU** i zatim odaberite **Telephone (Telefon)**.

Odaberite **Directory management (Upravljanje direktorijem)**.

Izborniku za taj imenik ne možete pristupiti ako je isti prazan.

Automatsko stavljanje dolaznog poziva na čekanje

Zbog sigurnosti, Infotainment sustav može zadano stavljati sve dolazne pozive na čekanje.

Za uključivanje ove funkcije, pritisnite **MENU** i zatim odaberite **Telephone (Telefon)**.

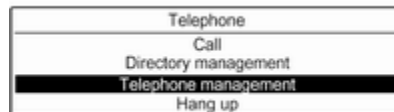

Odaberite **Telephone management (Upravljanje telefonom)** i zatim odaberite **Telephone parameters (Parametri telefona)**.

Za uključivanje funkcije **Automatic on hold (Automatski na čekanju)**, pritisnite **OK**.

Dolazni telefonski poziv

Ako je audio mod, napr. radio mod, aktivan u trenutku kada dolazi poziv, prekida se zvuk tog audio izvora i ostaje isključen do završetka poziva.

Za prihvaćanje poziva, odaberite **Yes (Da)** u poruci prikazanoj na zaslonu.

Za odbijanje poziva, odaberite **No (Ne)** u poruci prikazanoj na zaslonu ili pritisnite i držite **✓** na kolu upravljača.

Za stavljanje dolaznog poziva na čekanje, odaberite **On hold (Na čekanju)** u poruci prikazanoj na zaslonu.

Drugi dolazni telefonski poziv

U slučaju drugog poziva za vrijeme poziva u tijeku, prikazat će se poruka.

Za prihvaćanje drugog poziva i završetak poziva u tijeku: odaberite **Yes (Da)** u poruci prikazanoj na zaslonu.

Za odbijanje drugog poziva i nastavak poziva u tijeku: odaberite **No (Ne)** u poruci prikazanoj na zaslonu.

Funkcije tijekom poziva

Za vrijeme poziva u tijeku, možete koristiti funkcije izbornika ovisnog o kontekstu.

Pritisnite **OK** za otvaranje izbornika ovisnog o kontekstu.

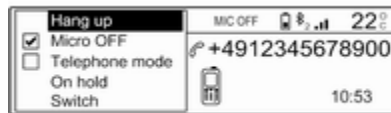

Za završetak poziva, odaberite **Hang up (Prekini vezu)**.

Za isključivanje mikrofona, aktivirajte **Micro OFF (Mikrofon ISKLJ.)**. Za uključivanje mikrofona, odustanite od izbora **Micro OFF (Mikrofon ISKLJ.)**.

Za prijenos poziva na telefon (primjerice napuštanje vozila dok nastavljate razgovor), aktivirajte **Telephone mode (Način rada s telefonom)**. Za prijenos poziva u Infotainment sustav, odustanite od izbora **Telephone mode (Način rada s telefonom)**.

Za stavljanje poziva na čekanje, odaberite **On hold (Na čekanju)** tijekom poziva u tijeku. Ako je poziv stavljen na čekanje, stavka izbornika **On hold (Na čekanju)** se mijenja u **Resume (Nastavi)**. Za povratak na poziv stavljen na čekanje, odaberite **Resume (Nastavi)**.

Za prebacivanje između dvaju poziva, odaberite **Switch (Prebaci)**.

Mobilni telefoni i CB radio uređaji

Upute za ugradnju i smjernice za rukovanje

Obezbežno se pridržavajte posebnih uputa proizvođača za ugradnju u vozilo i smjernica za rukovanje mobilnog telefona i handsfree uređaja

prilikom ugradnje i rukovanja mobilnim telefonom. U suprotnom bi homologacijsko odobrenje za vozilo moglo postati nevažeće (EU direktiva 95/54/EC).

Preporuke za rad bez pogrešaka:

- Profesionalno ugrađena vanjska antena za postizanje maksimalnog mogućeg dometa,
- Maksimalna snaga odašiljanja 10 W,
- Ugradnja telefona na prikladno mjesto, vidi odgovarajuću napomenu u korisničkom priručniku, poglavlje **Sustav zračnih jastuka**.

Zatražite savjet o dozvoljenim mjestima ugradnje za vanjsku antenu ili nosač uređaja, kao i o mogućnostima korištenja uređaja sa snagom odašiljanja većom od 10 wata.

Korištenje dodatka za razgovor bez korištenja ruku sa standardima mobilnih telefona GSM 900/1800/1900 i UMTS, dozvoljeno je

samo ako je maksimalna snaga odašiljanja 2 wata za GSM 900 ili 1 wat za druge vrste.

Iz sigurnosnih razloga telefon nemojte koristiti tijekom vožnje. Čak i korištenje handsfree uređaja može ometati tijekom vožnje.

Upozorenje

Korištenje radio opreme i mobilnih telefona koji ne zadovoljavaju gore spomenute standarde za mobilne telefone, dozvoljeno je samo s antenom koja se nalazi izvan vozila.

Oprez

Mobilni telefoni i radio oprema mogu uzrokovati kvarove na elektronici vozila kada se koriste u unutrašnjosti vozila bez vanjske antene, osim ako se poštuju gore spomenuti propisi.

Kazalo pojmova

| | |
|---|---------|
| A | |
| Aktiviranje radija..... | 106 |
| Aktiviranje USB funkcije..... | 111 |
| Automatsko podešavanje glasnoće..... | 102 |
| AUX ulaz..... | 111 |
| Ažuriranje softvera..... | 104 |
| B | |
| Balans..... | 102 |
| Bass..... | 102 |
| Blokiranje obavijesti o prometu . | 107 |
| Bluetooth | |
| Bluetooth glazba..... | 110 |
| Bluetooth povezivanje..... | 116 |
| Telefon..... | 117 |
| Bluetooth glazba | |
| Aktiviranje..... | 111 |
| Korištenje..... | 111 |
| Opće napomene..... | 110 |
| Preduvjeti..... | 111 |
| Bluetooth povezivanje..... | 116 |
| D | |
| DAB (Digitalno emitiranje zvuka) | 108 |
| Datum | |
| podesite..... | 104 |
| Digitalno emitiranje zvuka..... | 108 |
| Dinamička audio prilagodba..... | 108 |
| E | |
| Ekvilizator..... | 102 |
| Elementi upravljanja | |
| Infotainment sustav..... | 95 |
| Kolo upravljača..... | 95 |
| Telefon..... | 115 |
| F | |
| Funkcija za zaštitu od krađe | 94 |
| G | |
| Glasnoća | |
| Funkcija potpunog stišavanja.... | 99 |
| Podešavanje glasnoće..... | 99 |
| K | |
| Komandna ploča Infotainment sustava..... | 95 |
| Korištenje..... | 99, 106 |
| Bluetooth glazba..... | 111 |
| Infotainment sustav..... | 99 |
| Izbornik..... | 101 |
| Radio..... | 106 |
| Telefon..... | 117 |
| USB priključak..... | 111 |
| Korištenje izbornika..... | 101 |
| L | |
| Liste poziva..... | 117 |
| M | |
| Mobilni telefoni i CB radio uređaji | 119 |

| | | | |
|--|----------|--|--|
| N | | | |
| Nazovi | | | |
| Dolazni poziv..... | 117 | | |
| Funkcije tijekom poziva..... | 117 | | |
| Početak telefonskog poziva.... | 117 | | |
| O | | | |
| Obavijesti o prometu..... | 107 | | |
| Odabir valnog područja..... | 106 | | |
| Opće informacije..... | 110 | | |
| Opće napomene..... | 114, 115 | | |
| Bluetooth glazba..... | 110 | | |
| Infotainment sustav..... | 94 | | |
| Telefon..... | 115 | | |
| USB priključak..... | 110 | | |
| Osnovno korištenje..... | 101 | | |
| Osobne postavke..... | 104 | | |
| P | | | |
| Podešavanje vremena i datuma. | 104 | | |
| Postavke sustava..... | 104 | | |
| Postavke tona i glasnoće..... | 102 | | |
| Potpuno stišavanje..... | 99 | | |
| Pregled elemenata upravljanja..... | 95 | | |
| Prepoznavanje glasa..... | 114 | | |
| Prepoznavanje govora..... | 114 | | |
| Promjena jezika prikaza..... | 104 | | |
| R | | | |
| Rad..... | 117 | | |
| Radijski podatkovni sustav | 107 | | |
| Radio | | | |
| Aktiviranje..... | 106 | | |
| Digitalno emitiranje zvuka (DAB)..... | 108 | | |
| Dinamička audio prilagodba.... | 108 | | |
| Konfiguriranje DAB-a..... | 108 | | |
| Korištenje..... | 106 | | |
| Obavijesti o prometu..... | 107 | | |
| Odabir područja..... | 108 | | |
| Odabir valnog područja..... | 106 | | |
| Podešavanje postaje..... | 106 | | |
| Radio data system (RDS)..... | 107 | | |
| Traženje postaje..... | 106 | | |
| Usluga prometnog radija..... | 107 | | |
| Raspodjela..... | 102 | | |
| RDS..... | 107 | | |
| Reprodukcija zvuka..... | 111 | | |
| T | | | |
| Telefon | | | |
| Aktiviranje..... | 117 | | |
| Biranje broja..... | 117 | | |
| Bluetooth..... | 115 | | |
| Bluetooth povezivanje..... | 116 | | |
| Dolazni poziv..... | 117 | | |
| Elementi upravljanja..... | 115 | | |
| Funkcije tijekom poziva..... | 117 | | |
| Liste poziva..... | 117 | | |
| Odabir melodije zvona..... | 117 | | |
| Opće napomene..... | 115 | | |
| Telefonski imenik..... | 117 | | |
| Važne informacije..... | 115 | | |
| Telefonski imenik..... | 117 | | |
| Traženje postaje..... | 106 | | |
| Treble..... | 102 | | |
| Tvornički zadane postavke..... | 104 | | |
| U | | | |
| Uključivanje Bluetooth glazbe.... | 111 | | |
| Uključivanje Infotainment sustava | 99 | | |
| Uključivanje radija..... | 106 | | |
| Upotreba..... | 114 | | |
| USB izbornik..... | 111 | | |
| USB priključak | | | |
| Aktiviranje..... | 111 | | |
| Korištenje..... | 111 | | |
| Opće napomene..... | 110 | | |
| Povezivanje USB uređaja..... | 110 | | |
| Uklanjanje USB uređaja..... | 111 | | |
| USB izbornik..... | 111 | | |
| Važne informacije..... | 110 | | |
| Usluga prometnog radija..... | 107 | | |

V

Vrijeme

podesite..... 104

Z

Zaslon

podesite mjerne jedinice za

temperaturu i potrošnju goriva 104

podesite svjetlinu..... 104

promijenite jezik..... 104

uključite automatsko listanje... 104

Zvuk..... 102

Zvuk zvonjenja

Odabir melodije zvona..... 117

www.opel.com

Copyright by Opel Automobile GmbH, Rüsselsheim, Germany.

Informacije sadržane u ovom izdanju vrijede od datuma navedenog u nastavku. Opel Automobile GmbH pridržava pravo izmjena tehničkih specifikacija, značajki i dizajna vozila na koja se odnose informacije navedene u ovom izdanju, kao i promjena samog izdanja.

Izdanje: ožujak 2019, Opel Automobile GmbH, Rüsselsheim.

Tiskano na papiru bijeljenom bez klora.

ID-OVICILSE1903-hr

