

OPEL ZAFIRA

Infotainment System



Wir leben Autos.



Sadržaj

Navi 950/650 / CD 600	5
CD 400plus/400/300	83

Navi 950/650 / CD 600

Uvod	6
Osnovno korištenje	17
Radio	25
CD Uređaj za reprodukciju	32
Eksterni uređaji	35
Navigacija	42
Prepoznavanje govora	61
Telefon	65
Često postavljena pitanja	74
Kazalo pojmova	78

Uvod

Opće napomene	6
Funkcija za zaštitu od krađe	7
Pregled elemenata upravljanja	8
Korištenje	14

Opće napomene

Infotainment sustav vam pruža vrhunski sustav za informacije i zabavu u automobilu.

Upotreba radija je jednostavna s mogućnošću pohrane brojnih FM, AM i DAB (digitalno emitiranje zvuka) radijskih postaja putem gumba za memoriranje postaja 1...6.

Vanjske uređaje za spremanje podataka, npr. iPod, USB uređaji ili drugi pomoćni uređaji, možete priključiti na Infotainment sustav kao dodatne audio izvore, bilo kabelom ili koristeći Bluetooth.

Pomoću komandi i izbornika Infotainment sustava možete upravljati odobrenim aplikacijama pametnog telefona.

Infotainment sustav je dodatno opremljen aplikacijom za telefon koja omogućuje udobnu i sigurnu uporabu mobilnog telefona u vozilu.

Infotainment sustavom se opcijski može upravljati putem komandi na ploči s instrumentima, komandi na kolu upravljača ili funkcijom prepoznavanja govora.

Dobro osmišljen dizajn upravljačkih elemenata te jasni zasloni omogućavaju vam jednostavnu i intuitivnu kontrolu sustava.

Napomena

Ovaj priručnik opisuje sve opcije i značajke dostupne za razne Infotainment sustave. Neki opisi, uključujući one za funkcije zaslona i izbornika, možda se ne odnose na vaše vozilo zbog različite izvedbe modela, specifikacija zemlje, posebne opreme ili dodatne opreme.

Važne informacije o upravljanju i sigurnosti prometa

Upozorenje

Infotainment sustav treba upotrebljavati tako da se vozilom uvijek može sigurno upravljati.

Ako ste u nedoumici, zaustavite vozilo i rukujte Infotainment sustavom dok je ono zaustavljeno.

Upozorenje

Uporaba navigacijskog sustava ne oslobađa vozača od odgovornosti za pravilno, oprezno ponašanje u prometu na cesti. Uvijek se moraju poštivati odgovarajući prometni propisi.

Unose vršite (npr. adrese) samo kada vozilo miruje.

Ako su upute navigacije u suprotnosti s prometnim propisima, uvijek se primjenjuju prometni propisi.

Upozorenje

Područja kao što su jednosmjerne ulice i pješačke zone nisu označena na karti navigacijskog sustava. U takvim područjima sustav može dati upozorenje koje

morate prihvatiti. Stoga posebnu pažnju obratite na jednosmjerne ulice i druge ceste i ulaze u koje ne smijete ući.

Radio prijem

Radio prijem može biti poremećen statičkim smetnjama, bukom, izobličenjem ili gubitkom prijema zbog:

- promjene udaljenosti u odnosu na odašiljač,
- višepojasnog prijema zbog reflektiranja,
- zasjenjenja.

Funkcija za zaštitu od krađe





Infotainment sustav opremljen je elektroničkim sigurnosnim sustavom u svrhu zaštite od krađe.

Stoga infotainment sustav radi samo u vašem vozilu i za kradljivca je beskoristan.

Pregled elemenata upravljanja

Navi 950 / 650









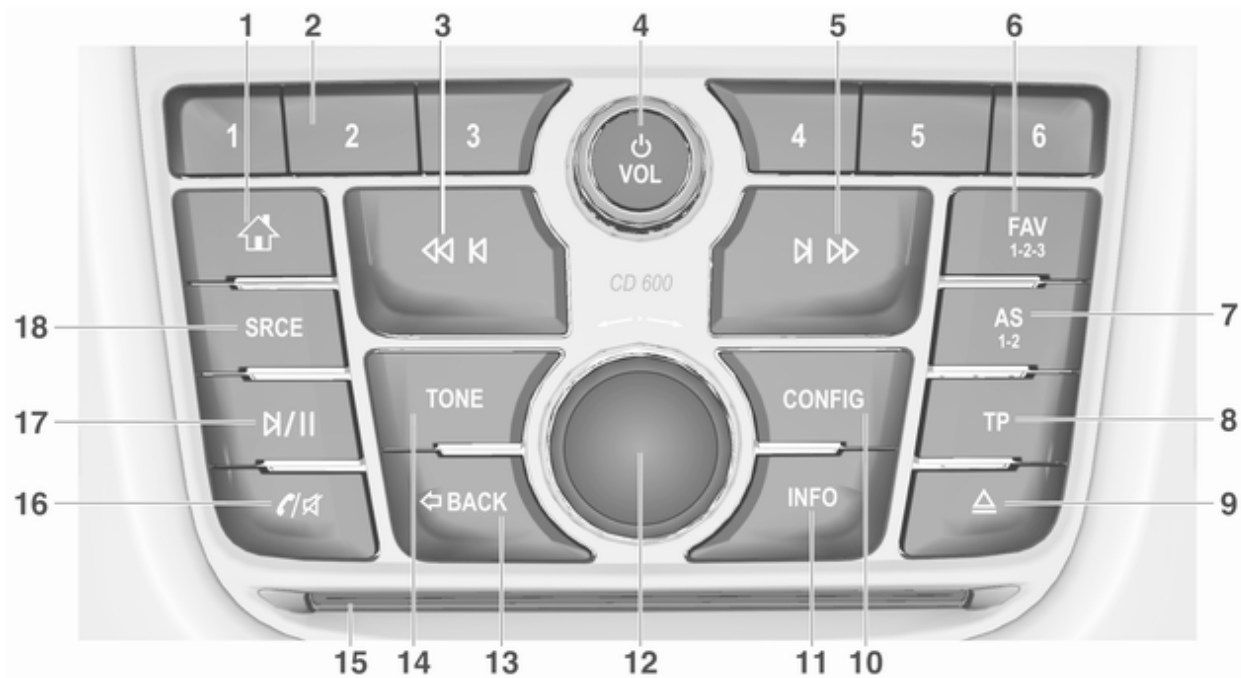

- | | | |
|--|--|---|
| <p>1  tipka</p> <p>Pristupanje početnoj stranici 17</p> <p>2 Tipke postaja 1...6</p> <p>Kratki pritisak: odaberi postaju 27</p> <p>Dugi pritisak: memoriraj postaju 27</p> <p>3 DEST / NAV tipka</p> <p>Otvorite izbornik odredišta navigacije 47</p> <p>4   tipka</p> <p>Radio: traži natrag 25</p> <p>CD/MP3/WMA: preskoči naslov unatrag 33</p> <p>Vanjski uređaji: preskakanje zapisa unatrag .. 37</p> <p>5  VOL kotačić</p> <p>Pritisnite: uključi/isključi infotainment sustav 14</p> <p>Zakrenite: podesi glasnoću ... 14</p> | <p>6   tipka</p> <p>Radio: traži naprijed 25</p> <p>CD/MP3/WMA: preskoči naslov naprijed 33</p> <p>Vanjski uređaji: preskakanje zapisa prema naprijed 37</p> <p>7 /II tipka</p> <p>CD/MP3/WMA: pokreni/pauziraj reprodukciju 33</p> <p>Vanjski uređaji: pokreni/pauziraj reprodukciju 37</p> <p>8 FAV 1-2-3 tipka</p> <p>Otvaranje popisa favorita 27</p> <p>9 AS 1-2 tipka</p> <p>Kratki pritisak: otvaranje popisa za automatsku pohranu 26</p> <p>Dugi pritisak: automatsko spremanje postaja iz automatske pohrane 26</p> | <p>10 TP tipka</p> <p>Aktiviranje ili deaktiviranje usluge prometnog radija 28</p> <p>11  tipka</p> <p>Izbacivanje CD-a 33</p> <p>12 CONFIG tipka</p> <p>Otvaranje izbornika postavki 22</p> <p>13 INFO tipka</p> <p>Radio: informacije o trenutnoj postaji</p> <p>CD/MP3/WMA, vanjski uređaji: informacije o trenutnom zapisu</p> <p>Navigacija: informacije o, primjerice, trenutnoj lokaciji</p> |
|--|--|---|

14	Višefunkcijski kotačić	18	Otvor za CD	33
	Okretanje: označavanje opcija izbornika ili postavljanje alfanumeričkih vrijednosti	19	☞/☒ tipka	
			Preuzimanje poziva ili uključivanje/isključivanje funkcije isključenja zvuka	68
	Pritisnite (vanjski prsten): odabir/uključivanje označene opcije; potvrda postavljene vrijednosti; uključivanje/isključivanje funkcije; otvaranje audio ili navigacijskog izbornika	20	NAV tipka	
			Prikaži mapu	43
15	Osmosmjerni prekidač	21	Tipa SRCE (Source)	
	Navigacija: pomiče prikazani prozor u pogledu mape		Pritisnite za promjenu audio izvora	
			CD/MP3 uređaj	32
16	BACK tipka		USB	35
	Izbornik: jedna razina natrag		AUX	35
			Bluetooth	35
	Unos: brisanje zadnjeg znaka ili cijelog unosa		AM	25
			FM	25
17	RPT / NAV tipka		DAB (Digitalni radio signal) ...	25
	Ponavljanje zadnje poruke navigacije			
				56

CD 600





<p>1  tipka</p> <p>Pristupanje početnoj stranici 17</p> <p>2 Tipke postaja 1...6</p> <p>Dugi pritisak: memoriraj postaju 27</p> <p>Kratki pritisak: odaberi postaju 27</p> <p>3   tipka</p> <p>Radio: traži natrag 25</p> <p>CD/MP3/WMA: preskoči naslov unatrag 33</p> <p>Vanjski uređaji: preskakanje zapisa unatrag .. 37</p> <p>4  VOL kotačić</p> <p>Pritisnite: uključi/isključi infotainment sustav 14</p> <p>Zakrenite: podesi glasnoću ... 14</p> <p>5   tipka</p> <p>Radio: traži naprijed 25</p>	<p>CD/MP3/WMA: preskoči naslov naprijed 33</p> <p>Vanjski uređaji: preskakanje zapisa prema naprijed 37</p> <p>6 FAV 1-2-3 tipka</p> <p>Otvaranje popisa favorita 27</p> <p>7 AS 1-2 tipka</p> <p>Kratki pritisak: otvaranje popisa za automatsku pohranu 26</p> <p>Dugi pritisak: automatsko spremanje postaja iz automatske pohrane 26</p> <p>8 TP tipka</p> <p>Aktiviranje ili deaktiviranje usluge prometnog radija 28</p> <p>9  tipka</p> <p>Izbacivanje CD-a 33</p> <p>10 CONFIG tipka</p> <p>Otvaranje izbornika postavki 22</p>	<p>11 INFO tipka</p> <p>Radio: informacije o trenutnoj postaji</p> <p>CD/MP3/WMA, vanjski uređaji: informacije o trenutačnom zapisu</p> <p>12 Višefunkcijski kotačić</p> <p>Okretanje: označavanje opcija izbornika ili postavljanje alfanumeričkih vrijednosti 17</p> <p>Pritisak: odabir/uključivanje označene opcije; potvrda postavljene vrijednosti; uključivanje/isključivanje funkcije; otvaranje audio izbornika 17</p> <p>13 BACK tipka</p> <p>Izbornik: jedna razina natrag 17</p> <p>Unos: brisanje zadnjeg znaka ili cijelog unosa 17</p>
---	---	--

14	Tone tipka	
	Otvaranje postavki tona	20
15	Otvor za CD	33
16	 tipka	
	Preuzimanje poziva ili uključivanje/isključivanje funkcije isključenja zvuka	68
17	 tipka	
	CD/MP3/WMA: pokreni/ pauziraj reprodukciju	33
	Vanjski uređaji: pokreni/ pauziraj reprodukciju	37
18	Tipa SRCE (Source)	
	Pritisnite za promjenu audio izvora	
	CD/MP3 uređaj	32
	USB	35
	AUX	35
	Bluetooth	35
	AM	25

FM	25
DAB (Digitalni radio signal) ...	25

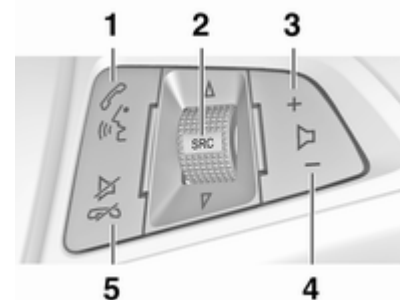
Kontrole na kolu upravljača



1	 tipka	
	Kratki pritisak: prihvatanje telefonskog poziva	68
	ili biranje broja na listi poziva	68
	ili uključivanje prepoznavanja glasa	61
	Dugi pritisak: prikaz liste poziva	68
	ili aktivacija glasovnog upravljanja (ako to telefon podržava)	61

2 Tipa SRC (Source)

Pritisnite: odabir izvora
zvuka 25

Ako je radio uključen:
okrenite prema gore/dolje
za odabir sljedećeg/
prethodne memorirane
radijske postaje 25

Ako je uključen CD uređaj:
okrenite prema gore/dolje
za odabir sljedećeg/
prethodnog CD/MP3/
WMA zapisa 33

Ako je uključen vanjski
uređaj: okrenite prema
gore/dolje za odabir
prethodnog/sljedećeg
zapisa 37

Ako je uključen telefon:
okrenite prema gore/dolje
za odabir sljedećeg/
prethodnog unosa na
popisu poziva 68

Ako je uključen telefon i
poziv je na čekanju:
okrenite prema gore/dolje
za prebacivanje između
poziva 68

3 + tipka

Pojačavanje glasnoće 14

4 – tipka

Smanjivanje glasnoće 14

5  tipka

Kratki pritisak: završetak/
odbijanje poziva 68

ili zatvaranje liste poziva 68

ili aktiviranje/deaktiviranje
potpunog stišavanja 14

ili isključivanje
prepoznavanja glasa 61

Korištenje**Elementi upravljanja**

Infotainment sustavom se upravlja
putem funkcijskih tipki,
višefunkcijskog kotačića i izbornika
koji su prikazani na zaslonu.

Unosi se vrše opcijski putem:

- središnje upravljačke jedinice na
ploči s instrumentima ⇨ 8
- kontrola na kolu upravljača ⇨ 8
- sustava prepoznavanja govora
⇨ 61.

Napomena

U sljedećim poglavljima opisani su
samo najdirektniji načini za
korištenje izbornika. U nekim
slučajevima mogu postojati druge
opcije.

**Uključivanje ili isključivanje
infotainment sustava**

Kratko pritisnite  kotačić. Nakon
uključivanja infotainment sustava
zadnji odabrani izvor postaje aktivan.

Automatsko isključivanje



Ako je Infotainment sustav uključen putem kotačića  kod isključenog kontakta, ponovno se isključuje nakon 10 minuta.

Podešavanje glasnoće

Zakrenite  kotačić. Trenutačna postavka prikazuje se u skočnom prozoru na dnu zaslona.

Kad je sustav Infotainment uključen, postavljena je zadnja odabrana glasnoća ako je ta glasnoća manja od maksimalne glasnoće pri uključivanju .

Sljedeće postavke glasnoće mogu se postaviti odvojeno:



- maksimalna glasnoća pri pokretanju  21
- glasnoća obavijesti o prometu  21
- glasnoća poruka navigacije  43.

Automatsko podešavanje glasnoće

Kada je uključena automatska glasnoća  21, glasnoća se automatski prilagođava kako bi se kompenzirala buka ceste i vjetra tijekom vožnje.

Potpuno stišavanje

Pritisnite  tipku (ako je dostupan portal telefona: pritisnite nekoliko sekundi) za potpuno stišavanje izvora zvuka.

Za prekid isključenja zvuka: ponovno okrenite kotačić  VOL ili ponovno pritisnite gumb  (ako je dostupan portal telefona: držite pritisnuto nekoliko sekundi).

Ograničenje glasnoće pri visokim temperaturama

Pri vrlo visokim temperaturama u unutrašnjosti vozila sustav Infotainment ograničava maksimalnu podesivu glasnoću. Ako je potrebno, glasnoća se smanjuje automatski.

Načini rada

Audio uređaji

Više puta uzastopno pritisnite tipku **SRCE** za prebacivanje između glavnih izbornika AM, FM, CD, USB, AUX, Bluetooth ili DAB.

Potražite detaljne opise za:

- CD/MP3 uređaj  32
- USB priključak  35
- AUX ulaz  35
- Bluetooth audio  35
- AM radio  25
- FM radio  25
- DAB radio  30.

Navigacija

Pritisnite tipku **NAV** za prikaz karte aplikacije za navigaciju.

Pritisnite višefunkcijski kotačić za otvaranje podizbornika s opcijama za unos odredišta i strukturiranje rute.

Potražite detaljan opis funkcija navigacije  42.

Telefon

Pritisnite tipku  za prikaz glavnog izbornika telefona s opcijama za unos ili odabir brojeva.

Potražite detaljan opis funkcija mobilnog telefona  65.

Napomena

Kratke informacije o audio izvorima i trenutačnoj sesiji navigacije mogu se prikazati putem aplikacije **Brze infor.**

Osnovno korištenje

Osnovno korištenje	17
Postavke tona	20
Postavke glasnoće	21
Postavke sustava	22

Osnovno korištenje

Višefunkcijski kotačić

Višefunkcijski kotačić je središnji element upravljanja za izbornike.

Zakrenite višefunkcijski kotačić:

- Za označavanje opcije izbornika.
- Za postavljanje alfanumeričke vrijednosti.

Pritisnite višefunkcijski kotačić (Navi 950 / Navi 650: pritisnite vanjski prsten):

- Za odabir ili uključivanje označene opcije.
- Za potvrdu postavljene vrijednosti.
- Za uključivanje/isključivanje funkcije sustava.
- Za otvaranje audio ili navigacijskog izbornika u odgovarajućoj aplikaciji.

Tipka

Pritisnite tipku  za pristup **Početna stranica**.



Pomoću višefunkcijskog kotačića možete pristupati različitim aplikacijama.

Okrenite višefunkcijski kotačić za odabir tipke na zaslonu **Više** na dnu zaslona.



Pritisnite višefunkcijski kotačić (Navi 950 / Navi 650: pritisnite vanjski prsten) za prikaz drugog **Početna stranica** s dodatnim aplikacijama.

Pomoću višefunkcijskog kotačića možete pristupati različitim aplikacijama.

Napomena

Većini aplikacija ili izbornika aplikacija može se pristupiti i izravno putem tipku na ploči s instrumentima.

BACK tipka

Pritisnite tipku **BACK** za:

- Izlazak iz izbornika ili zaslona.
- Povratak iz podizbornika u sljedeći izbornik više razine.
- Brisanje zadnjeg znaka u nizu znakova.

Pritisnite i držite **BACK** tipku nekoliko sekundi za brisanje cijelog unosa.

Primjeri rada s izbornicima

Odabir elementa na zaslonu

Zakrenite višefunkcijski kotačić za pomicanje kursora (= pozadina u boji) na željenu opciju.

Pritisnite višefunkcijski kotačić za odabir označene ikone, tipke na zaslonu ili stavke izbornika.

Napomena

U sljedećim su poglavljima radni postupci za biranje i uključivanje tipke na zaslonu ili stavke izbornika opisani kao "...odaberite...tipku na zaslonu..." ili "...odaberite...stavku izbornika...".

Popisi za pregledavanje



Ako je na popisu dostupno više stavaka nego što ih se prikazuje na zaslonu, prikazuje se traka za pomicanje.

Okrenite višefunkcijski kotačić u smjeru kazaljke na satu za pomicanje prema dolje i u smjeru suprotnom od kazaljke na satu za pomicanje prema gore.

Napomena

U sljedećim su poglavljima radni postupci za pomicanje po popisu opisani kao "...pomaknite se do...stavke izbornika...".

Prilagođavanje postavki



Zakrenite višefunkcijski kogačić za promjenu aktualne vrijednosti postavke.

Pritisnite višefunkcijski kogačić za potvrdu postavljene vrijednosti.

Napomena

U sljedećim su poglavljima radni postupci za podešavanje postavki opisani kao "...podesite...postavke...".

Uključivanje stavke izbornika

Zakrenite višefunkcijski kogačić za pomicanje kursora (= pozadina u boji) na željenu opciju.

Pritisnite višefunkcijski kogačić za uključivanje stavke izbornika. Oznaka ili točka se prikazuju u kvadratiću pored dotične stavke izbornika.

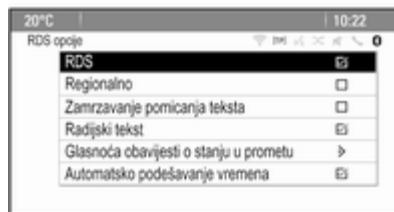

Napomena

U sljedećim su poglavljima radni postupci za uključivanje stavke izbornika opisani kao "...uključite...stavku izbornika...".

Unos niza znakova

Zakrenite višefunkcijski kogačić za odabir željenog znaka.

Pritisnite višefunkcijski kogačić za unos odgovarajućeg znaka u polje za unos na vrhu zaslona.

Posljednji znak u nizu može se izbrisati pomoću tipke na zaslonu **Briši** ili tipke **BACK**. Pritiskanje i držanje tipke **BACK** briše cijeli unos. Pritisnite višefunkcijski kogačić za potvrdu odabranog znaka.

Napomena

U sljedećim su poglavljima radni postupci za unos znakova opisani kao "...unesite željene znakove...".

Poruke

Prije provođenja funkcije sustava ponekad će se pojaviti poruka s pitanjem. Po potrebi odaberite jednu od opcija.

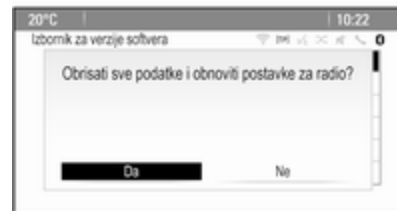

Biranje i uključivanje tipke na zaslonu u funkciji poruke isti su kao što je opisano za odabir opcije u izborniku.

Postavke tona

Pritisnite tipku  i nakon toga odaberite tipku na zaslonu **Više** na dnu zaslona. Na drugom **Početna stranica**, odaberite ikonu **Zvuk**. Prikazat će se izbornik postavki tona.

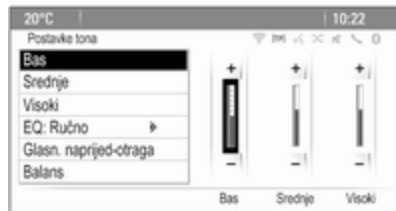

Bass

Putem ovih postavki istaknite ili potisnite duboke frekvencije iz audio uređaja.

Namjestite postavku po želji.

Srednji tonovi

Putem ovih postavki istaknite ili potisnite srednje frekvencije iz audio izvora.

Namjestite postavku po želji.

Treble

Putem ovih postavki istaknite ili potisnite visoke frekvencije iz audio uređaja.

Namjestite postavku po želji.

Način rada EQ

(EQ: ekvalizator)

Ovu postavku upotrijebite za optimizaciju tona za posebnu vrstu glazbe, primjerice, **Rock** ili **Klasična**.

Odaberite **EQ** stavku izbornika. Prikazat će se podizbornik s unaprijed definiranim vrstama zvuka. Odaberite željeni stil zvuka.

Ako odaberete neku od unaprijed definiranih vrsta zvuka, sustav će unaprijed prilagoditi **Bas**, **Srednje** i **Visoki**.

Ako ručno prilagodite neku od gore navedenih postavki, **EQ** se postavlja na **Ručno**.

Raspodjela glasnoće sprijeda i straga i lijevo i desno

Ako je odabrano **Glasn. naprijed-otraga** ili **Balans**, prikazuje se slika s desne strane na zaslonu.

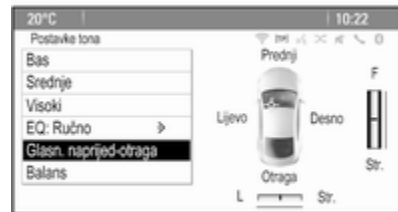

Za namještanje raspodjele glasnoće između prednjih i stražnjih zvučnika na vozilu odaberite stavku izbornika **Glasn. naprijed-otraga**. Namjestite postavku po želji.

Za namještanje raspodjele glasnoće između lijevog i desnog zvučnika na vozilu odaberite stavku izbornika **Balans**. Namjestite postavku po želji.

Postavke glasnoće

Prilagodba glasnoće za zvučnu napomenu

Dok je sustav uključen ili isključen reproduciraju se glazbeni zvukovi.

Pritisnite tipku **CONFIG** a zatim odaberite stavku izbornika **Postavke za radio**.

Odaberite **Opcije zvučnog znaka** stavku izbornika.

Odaberite ili poništite odabir **Zvučni znaci** za uključivanje ili isključivanje pokretanja i isključenja zvukova.

Odaberite **Glasnoća zvučnog znaka** za prikaz odgovarajućeg podizbornika. Namjestite postavku po želji.

Prilagodba automatske glasnoće

Pritisnite tipku **CONFIG** i nakon toga odaberite opciju **Postavke za radio**.

Odaberite **Automatska glasnoća** kako biste prikazali odgovarajući izbornik.

Za podešavanje stupnja podešavanja glasnoće postavite **Automatska glasnoća** na **Isključeno**, **Mala**, **Srednja** ili **Velika**.

Isključeno: nema povećanja glasnoće s porastom brzine.

Velika: maksimalno povećanje glasnoće s porastom brzine.

Prilagodba glasnoće pokretanja

Pritisnite tipku **CONFIG** a zatim odaberite stavku izbornika **Postavke za radio**.

Odaberite **Maksimalna početna glasnoća** kako biste prikazali odgovarajući izbornik.

Namjestite postavku po želji.

Prilagođavanje glasnoće prometnih obavijesti

Glasnoća obavijesti o stanju u prometu može se unaprijed postaviti na razinu neovisnu od "normalne" glasnoće.

Pritisnite tipku **CONFIG** a zatim odaberite stavku izbornika **Postavke za radio**.

Odaberite **RDS opcije** i zatim **Glasnoća obavijesti o stanju u prometu** za prikaz odgovarajućeg izbornika.

Namjestite postavku po želji.

Napomena

Tijekom emitiranja obavijesti glasnoća se jednostavno može prilagoditi putem kotačića \odot .

Prilagodba glasnoće zvučnog upozoritelja

Prilikom rukovanja komandama u vozilu zvučni signali bip potvrđuju vaše radnje. Glasnoća zvučnih signala bip može se prilagoditi.

Pritisnite tipku **CONFIG** a zatim odaberite stavku izbornika **Postavke vozila**.

Odaberite **Udobnost i pogodnost** i zatim **Glasnoća zvona** za prikaz odgovarajućeg podizbornika. Odaberite **Normalno** ili **Velika**.

Prilagodba glasnoće navigacije

Pritisnite tipku **CONFIG** a zatim odaberite stavku izbornika **Postavke navigacije**.

Odaberite **Glasnoća navigacije** stavku izbornika. Prikazat će se odgovarajući podizbornik.

Za prilagodbu glasnoće objava odaberite **Obavijest** i namjestite postavku po želji.

Za prilagodbu glasnoće audio izvora koji se može reproducirati u pozadini odaberite **Pozadina** i namjestite postavku po želji.

Odaberite **Ispitivanje glasnoće** kako biste čuli zvučni primjer postavki.

Napomena

Tijekom emitiranja obavijesti glasnoća se jednostavno može prilagoditi putem kotačića \odot .

Postavke sustava

Razne postavke Infotainment sustava mogu se namjestiti putem aplikacije **Konfig..**

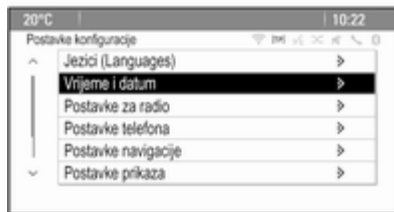

Postavke jezika

Pritisnite tipku **CONFIG** a zatim odaberite stavku izbornika **Jezici (Languages)**. Prikazat će se popis svih dostupnih jezika.

Odaberite željeni jezik.

Postavke sata i datuma

Pritisnite tipku **CONFIG** i zatim odaberite stavku izbornika **Vrijeme i datum** za prikaz dotičnog podizbornika.

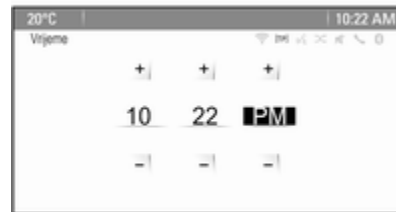

Napomena

Ako je uključeno **Automatsko podešavanje vremena** \odot 28, sustav automatski postavlja vrijeme i datum.

Podešavanje vremena

Za namještanje postavki vremena odaberite stavku izbornika **Podesi vrijeme**. Namjestite postavke po želji.

Postavite datum

Za namještanje postavki datuma odaberite stavku izbornika **Podesi datum**. Namjestite postavke po želji.

Format vremena

Za odabir željenog formata vremena odaberite stavku izbornika **Format 12 h / 24 h**. Prikazuje se podizbornik. Aktivirajte **12 sata** ili **24 sati**.

Informacije o softveru

Pritisnite tipku **CONFIG** a zatim odaberite stavku izbornika **Postavke za radio**.

Krećite se kroz popis i odaberite **Izbornik za verzije softvera** za prikaz odgovarajućeg podizbornika.

Informacije o verziji softvera

Za prikaz popisa instaliranih verzija softvera odaberite **Informacije o verziji softvera**.

Prema zadanim su postavkama uključene sve verzije.

Ažuriranje softvera

Za ažuriranje softvera sustava obratite se ovlaštenom Opel servisu.

Datoteka zapisnika

Za stvaranje datoteke zapisnika s trenutačnom verzijom softvera odaberite stavku izbornika **Izradi datoteku zapisnika**.

Informacije o licenciranju

Za prikaz informacija o proizvođaču Infotainment sustava odaberite **Informacije o licenci**.

Tvornički zadane postavke

Za vraćanje postavki Infotainment sustava na tvorničke vrijednosti odaberite **Brišite podatke i obnovite postavke za radio**.

Prikaz postavki

Pritisnite tipku **CONFIG** i zatim odaberite stavku izbornika **Postavke prikaza** za prikaz dotičnog podizbornika.

Početna stranica

Odaberite **Izbornik početne stranice** za prikaz izbornika postavki početne stranice.

Za pristup izborniku iz **Početna stranica** odaberite tipku na zaslonu **Izbornik** na dnu zaslona.

Početna stranica možete pristupiti prema osobnim sklonostima.

Prilagodi

Ikone aplikacije koje se prikazuju na prvoj početnoj stranici mogu se odabrati po želji.

Odaberite stavku izbornika **Prilagodi** za prikaz popisa aplikacija instaliranih u sustav. Uključite stavke izbornika onih aplikacija za koje želite da se prikazuju na prvoj početnoj stranici.

Druge će se aplikacije tada rasporediti na sljedećim stranicama.

Sortiraj

Na svakoj se početnoj stranici može složiti do osam ikona aplikacija.

Položaj ikona može se mijenjati prema želji.

Odaberite stavku izbornika **Sortiraj** za prikaz početnih stranica u načinu rada za uređivanje.

Odaberite ikonu koju želite pomaknuti.

Pomaknite se do položaja na početnoj stranici na kojem želite da se ikona nalazi. Pritisnite višefunkcijski kotačić za potvrdu.

Ikona se pomiče na novo mjesto. Ikona koja se prije nalazila na tom mjestu sada se prikazuje na mjestu pomaknute ikone.

Zadane postavke početne stranice

Za vraćanje postavki **Početa stranica** na tvorničke vrijednosti odaberite **Vrati podešenja početne stranice**.

Isključenje zaslona

Za isključenje zaslona odaberite **Prikaz isključen**.

Za ponovno uključenje zaslona pritisnite bilo koju tipku na ploči s instrumentima (osim kotačića  **VOL**).

Radio

Korištenje	25
Traženje postaje	25
Liste automatskih memorija	26
Liste favorita	27
Radio data system (RDS)	28
Digitalno emitiranje zvuka	30

Korištenje

Aktivacija radija

Pritisnite tipku  i nakon toga odaberite ikonu **AM, FM** ili **DAB**.

Započet će reprodukcija posljednje odabrane postaje.

Napomena

Dok je neki audio izvor već uključen, možete mijenjati audio izvor uzastopnim pritiskanjem tipke **SRCE**.

Traženje postaje

Automatsko traženje postaje

Nakratko pritisnite tipke **◀◀** ili **▶▶** za reproduciranje sljedeće postaje u memoriji postaja.

Ručno traženje postaje

Pritisnite i držite tipke **◀◀** ili **▶▶**. Pustite tipku kada ste u blizini željene frekvencije na zaslonu frekvencije.

Ručni odabir postaje

U frekvenzijskom pojasu FM i DAB, pritisnite višefunkcijski kodačič za otvaranje dotičnog izbornika i nakon toga odaberite **Ručno biranje postaja**. Trenutačno aktivna frekvencija prikazat će se na dnu zaslona.

Okrenite višefunkcijski kodačič za dolazak do željene frekvencije.

U frekvenzijskom pojasu AM, okrenite višefunkcijski kodačič za namještanje frekvencije.

Liste postaja

U frekvenzijskom pojasu FM i DAB, okrenite višefunkcijski kodačič za prikaz popisa postaja.

U frekvenzijskom pojasu AM, pritisnite višefunkcijski kodačič za prikaz dotičnog izbornika frekvenzijskog pojasa.

Odaberite **Popis AM postaja**.

Prikazuju se sve postaje koje se mogu primiti u dotičnom frekvenzijskom pojasu i u trenutnom području prijema.

Napomena

Ako prije toga nije izrađena lista postaja, Infotainment sustav provodi automatsko traženje postaje.

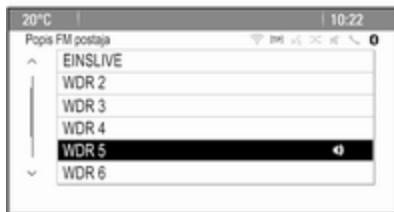

Odaberite željenu postaju.

Napomena

Postaja koja se trenutno prima označena je s .

Popis kategorija

Brojne RDS ⇄ 28 i DAB ⇄ 30 postaje šalju PTY kod, koji označava tip programa kojeg emitiraju (npr. vijesti). Neke postaje mijenjaju i PTY kod ovisno o sadržaju koji se trenutno emitira.

Infotainment sustav pohranjuje te postaje na odgovarajući popis kategorija sortiran po vrsti programa.

Napomena

Stavka podizbornika popisa kategorija dostupna je jedino za FM i DAB valna područja.

Za traženje tipa programa koji definiraju postaje odaberite opciju liste kategorije specifičnu za valno područje.

Prikazuje se popis vrsti programa koji su trenutno dostupni.

Odaberite željeni tip programa. Prikazuje se lista postaja koje emitiraju program odabranog tipa.

Odaberite željenu postaju.

Napomena

Postaja koja se trenutno prima označena je s .

Ažuriranje popisa postaja

Ako prijem postaja pohranjenih na popisu postaja specifičnog frekvencijskog pojasa više nije moguć, morate ažurirati popis AM i DAB postaja.

Napomena

Popis FM postaja ažurira se automatski.

Odaberite odgovarajuću stavku s popisa u izborniku specifičnog frekvencijskog pojasa za ažuriranje popisa postaja.

Započinje traženje postaje. Jednom kada je traženje završeno, reproducira se prethodno odabrana postaja.

Za prekid traženja postaje pritisnite višefunkcijski kotačić.

Napomena

Ako se ažurira lista postaja na specifičnom valnom području, također se ažurira i odgovarajuća lista kategorije (ako je dostupna).

Liste automatskih memorija

Postaje s najboljim prijemom u frekvencijskom pojasu mogu se pohraniti i odabirati s popisa automatske pohrane.



Svako valno područje ima 2 liste automatskih memorija (**AS 1**, **AS 2**), i na svaku od njih se može memorirati 6 postaja.

Napomena

Istaknuta je postaja koja se trenutno prima.

Automatsko memoriranje postaja

Držite **AS** tipku pritisnutu dok se prikaže poruka automatskog memoriranja. 12 postaja s najboljim prijemom u trenutačnom frekvencijskom pojasu pohranjuju se na dva popisa automatske pohrane.

Za poništavanje postupka automatske pohrane odaberite tipku na zaslonu **Opozovi**.

Ručno memoriranje postaja

Postaje se također mogu pohraniti ručno na liste automatskih memorija.

Odaberite postaju koja će se memorirati.

Pritisnite tipku **AS** za otvaranje popisa za automatsku pohranu ili prebacivanje na drugi popis za automatsku pohranu.

Za snimanje postaje na poziciju na popisu: pritisnite gumb odgovarajuće postaje 1...6 dok se ne prikaže poruka potvrde.

Napomena

Ručno pohranjene postaje se prebrišu tijekom procesa automatskog pohranjivanja postaja.

Pozivanje postaje

Po potrebi pritisnite tipku **AS** za otvaranje popisa automatske pohrane ili prebacivanje na drugi popis automatske pohrane.

Pritisnite jednu od tipku 1...6 za uključivanje postaje na odgovarajućem položaju na popisu.

Liste favorita

Postaje svih valnih područja se mogu ručno memorirati na liste favorita.



Na svaki popis favorita možete memorirati 6 postaja. Broj dostupnih lista favorita se može odrediti (vidi ispod).

Napomena

Istaknuta je postaja koja se trenutno prima.

Memoriranje postaje

Odaberite postaju koja će se memorirati.

Kratko pritisnite **FAV** tipku za otvaranje liste favorita ili za prebacivanje na drugu listu favorita.

Za snimanje postaje na poziciju na popisu: pritisnite gumb odgovarajuće postaje 1...6 dok se ne prikaže poruka potvrde.

Pozivanje postaje

Po potrebi nakratko pritisnite tipku **FAV** za otvaranje popisa favorita ili prebacivanje na drugi popis favorita. Pritisnite jednu od tipku postaja 1...6 za uključivanje postaje pohranjene na dotičnom mjestu.

Definiranje broja popisa favorita

Pritisnite tipku **CONFIG** a zatim odaberite stavku izbornika **Postavke za radio**. Odaberite **Broj omiljenih stranica** za prikaz odgovarajućeg podizbornika.

Odaberite broj stranica favorita koji želite da bude prikazan.

Radio data system (RDS)

RDS je usluga FM postaja koja značajno olakšava pronalaženje željene postaje i njen prijem bez problema.

Prednosti RDS-a

- Na zaslonu je umjesto frekvencije prikazano ime programa odabrane postaje.
- Tijekom traženja postaja Infotainment sustav odabire samo RDS postaje.
- Infotainment sustav uvijek odabire najbolju frekvenciju prijema odabrane postaje putem AF-a (alternativna frekvencija).
- Ovisno o postaji koja se prima Infotainment sustav prikazuje radio tekst koji sadrži, na primjer, informacije o trenutnom programu.

Izbornik RDS opcija

Za otvaranje izbornika za RDS konfiguraciju pritisnite tipku **CONFIG** i zatim odaberite stavku izbornika **Postavke za radio**.

Odaberite **RDS opcije** za prikaz odgovarajućeg podizbornika.

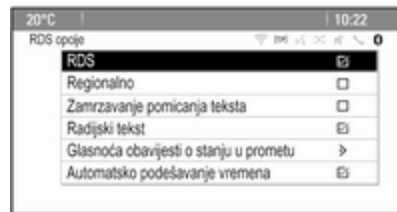

Uključivanje RDS funkcije

Uključite stavku izbornika **RDS**.

Napomena

Ako je **RDS** isključeno, neće se prikazati sve stavke izbornika za izbornik **RDS opcije**.

Regionalni

RDS postaje ponekad emitiraju regionalno različite programe na različitim frekvencijama.

Ako je uključeno **Regionalno**, biraju se jedino alternativne frekvencije (AF) s istim regionalnim programima.

Ako je isključeno **Regionalno**, alternativne frekvencije postaja se odabiru bez obzira na regionalne programe.

Zaustavljanje teksta

Neke RDS postaje ne samo da prikazuju naziv usluge programa na zaslonu već i prikazuju dodatne informacije o trenutačnom programu. Ako se prikazuju dodatne informacije, naziv programa je skriven.

Za sprječavanje prikaza dodatnih informacija uključite stavku izbornika **Zamrzavanje pomicanja teksta**.

Radio tekst

Ako je uključen RDS i prijem RDS postaje, ispod imena programa je prikazana informacija o radijskom programu koji je trenutačno aktivan ili glazbenom zapisu koji se trenutačno reproducira.

Za prikaz ili skrivanje informacija uključite ili isključite stavku izbornika **Radijski tekst**.

Usluga prometnog radija

(TP = Program o prometu)

Postaje s uslugama prometnog radija su RDS postaje koje šalju vijesti o prometu.

Ako je uključena usluga prometnog radija, prekida se reprodukcija radija ili medija tijekom trajanja emitiranja obavijesti o stanju u prometu.

Uključivanje i isključivanje usluge prometnog radija

Za uključivanje i isključivanje mogućnosti stavljanja na čekanje emitiranja obavijesti o stanju u prometu pritisnite tipku **TP**.

- Ako se usluga emitiranja radijskih informacija o stanju u prometu uključuje, na zaslonu se prikazuje [].

- Ako aktualna postaja nije postaja s uslugama prometnog radija, automatski započinje traženje sljedeće radio postaje s uslugama prometnog radija.
- Ako je pronađena postaja s uslugama prometnog radija, na zaslonu se prikazuje [TP].

Glasnoća obavijesti o stanju u prometu

Za prilagodbu glasnoće obavijesti o stanju u prometu odaberite stavku izbornika **Glasnoća obavijesti o stanju u prometu**. Prikazat će se odgovarajući podizbornik. Namjestite postavku po želji.

Slušanje samo obavijesti o prometu

Uključite uslugu prometnog radija i potpuno stišajte glasnoću na infotainment sustavu.

Blokiranje obavijesti o prometu

Za blokiranje emitiranja obavijesti o stanju u prometu, primjerice, tijekom reprodukcije CD/MP3 zapisa:

Pritisnite tipku **TP** ili odaberite tipku na zaslonu **Opoziv** u poruci TP.

Obavijest o prometu se poništava, ali usluga prometnog radija ostaje uključena.

Automatska prilagodba vremena

Sustav neprekidno prima informacije o trenutačnom vremenu i datumu.

Ako želite da se postavke vremena i datuma ažuriraju automatski, uključite stavku izbornika **Automatsko podešavanje vremena**.

Ako želite ručno postaviti vrijeme i datum, isključite stavku izbornika **Automatsko podešavanje vremena**.

Digitalno emitiranje zvuka

Digitalno emitiranje zvuka (DAB) je inovativni i univerzalni sustav emitiranja.

Opće napomene

- DAB postaje su označene imenom programa umjesto frekvencije emitiranja.
- S DAB, nekoliko radio programa (servisi) mogu se emitirati na jednoj frekvenciji (ansambl).
- Osim visoke kvalitete digitalnih audio servisa, DAB također može slati podatke povezane s programom i mnogo drugih podatkovnih servisa uključujući informacije o putovanju i prometu.
- Sve dok dani DAB prijemnik može primati signal koji šalje postaja za emitiranje (čak i ako je signal vrlo slab), osigurana je reprodukcija zvuka.
- Nema iščezavanja signala (slabljenje zvuka) koje je tipično za AM ili FM prijem. DAB signal se reproducira s konstantnom glasnoćom.
- Smetnje koje uzrokuju postaje koje su na bliskoj frekvenciji (fenomen koji je tipičan za AM i FM prijem) se ne događaju se kod DAB-a.

Ako je signal DAB preslab da ga prima prijemnik, sustav se prebacuje na isti program ili drugu DAB ili FM postaju.

- Ako se DAB signal reflektira od prirodnih prepreka ili zgrada, kvaliteta prijema je poboljšana, dok je AM ili FM prijem u takvim slučajevima značajno oslabljen.
- Kada je omogućen DAB prijem, FM tuner Infotainment sustava ostaje uključen u pozadini i neprekidno traži FM radijske postaje s najboljim prijemom. Ako je uključena značajka TP ⇨ 28, emitiraju se informacije o stanju u prometu FM radijske postaje čiji je signal trenutačno najbolji. Isključite TO ako ne želite da vam DAB prijem prekidaju informacije o stanju u prometu.

DAB obavijesti

Osim glazbenih programa, mnogo DAB postaja emitira i obavijesti različitih kategorija.

Dok se nalazite u glavnom izborniku DAB, pritisnite višefunkcijski kotačić kako biste otvorili **DAB izbornik** i nakon toga odaberite **Obavijesti**.

Ako aktivirate neke ili sve kategorije, DAB usluga koja se trenutno prima se prekida nakon objave tih kategorija.

Uključite željene kategorije.

CD Uređaj za reprodukciju

Opće napomene	32
Korištenje	33

Opće napomene

Važne informacije o audio CD-ima i MP3/WMA CD-ima

CD uređaj infotainment sustava može reproducirati audio CD-e i MP3/WMA CD-e.

Oprez

U nikakvim okolnostima ne stavljajte DVD-e, singl CD-e promjera 8 cm ili CD-e nepravilnog oblika u audio uređaj.

Na CD-e ne smijete stavljati nikakve naljepnice. Ovi diskovi se mogu zaglaviti u CD uređaju i oštetiti ga. Tada će biti potrebna skupa zamjena uređaja.

Formati datoteka

Audio CD-i

Mogu se upotrebljavati sljedeći formati CD-a: CD-ROM Mode 1 i Mode 2; CD-ROM XA Mode 2, Form 1 i Form 2.

MP3 CD-i

Mogu se upotrebljavati sljedeći formati datoteka: ISO9660 Level 1, Level 2, (Romeo, Joliet).

MP3 i WMA datoteke zapisane u drugačijem od gore navedenog formata možda se neće ispravno reproducirati, a njihovi nazivi datoteka i mape možda se neće ispravno prikazivati.

Za podatke pohranjene na MP3/WMA CD vrijede sljedeća ograničenja:

Broj zapisa: maksimalno 999.

Broj mapa: maksimalno 255.

Dubina strukture mape: maksimalno 64 razine (preporučeno: maksimalno 8 razina).

Broj popisa za reprodukciju: maksimalno 15.

Broj pjesama po popisu za reprodukciju: maksimalno 255.

Primjenjive ekstenzije liste za reprodukciju: .m3u, .pls, .asx, .wpl.

Korištenje

Početak reprodukcije CD-a

Gurnite CD sa stranom s naljepnicom prema gore u utor za CD dok se ne uvuče unutra.

Automatski započinje reprodukcija CD-a i prikazan je glavni izbornik **CD** ili **MP3 CD**.

Ako je CD već umetnut, ali glavni izbornik **CD** ili **MP3 CD** nije uključen, pritisnite tipku  i nakon toga odaberite ikonu **CD**.

Prikazuje se glavni izbornik **CD** ili **MP3 CD** i započinje reprodukcija CD-a.



Ovisno o podacima pohranjenim na audio **CD** ili **MP3 CD**, na zaslonu će biti prikazane različite, više ili manje detaljne, informacije o CD-u i trenutačnom glazbenom zapisu.

Napomena

Dok je neki audio izvor već uključen, možete mijenjati audio izvor uzastopnim pritiskanjem tipke **SRCE**.

Vađenje CD-a

Pritisnite  tipku.

CD se gura van iz CD ležišta.

Ako se nakon izbacivanja CD ne izvadi, nakon nekoliko sekundi će se automatski ponovno uvući.

Popis zapisa

Okrenite višefunkcijski kotačić za prikaz popisa svih zapisa na CD-u.



Napomena

Zapis koji se trenutačno reproducira označen je sa .



Odaberite željeni naslov.

Funkcijske tipke

Preskakanje na prethodni ili sljedeći zapis

Pritisnite tipke  ili  jednom ili nekoliko puta za preskakanje na prethodni ili sljedeći zapis.

Brzo premotavanje prema naprijed ili natrag

Pritisnite i držite tipke  ili  za brzo premotavanje prema naprijed ili natrag trenutačnog zapisa.

Pauziranje reprodukcije

Pritisnite tipku  za pauziranje reprodukcije.

Audio izbornik

Pritisnite višefunkcijski kotačić za prikaz izbornika CD ili MP3.

Napomena

Pronađite opis funkcija u MP3 izborniku ↻ 37.

Funkcija nasumične reprodukcije

Za nasumično reproduciranje zapisa s CD-a uključite stavku izbornika

Pomiješano.

Za povratak na uobičajeni redoslijed reprodukcije isključite stavku izbornika **Pomiješano**.

Eksterni uređaji

Opće informacije	35
Reprodukcija zvuka	37
Prikaz slika	38
Korištenje aplikacija	39

Opće informacije

Utičnice za povezivanje vanjskih uređaja nalaze se na središnjoj konzoli na ploči sa šarkama.



Napomena

Priključci se uvijek moraju održavati čistim i suhima.

AUX ulaz

Moguće je i povezati, primjerice, iPod, pametni telefon ili drugi pomoćni uređaj na AUX ulaz. Infotainment sustav može reproducirati glazbene datoteke s pomoćnih uređaja.

Nakon priključivanja na AUX ulaz, audio signal pomoćnog uređaja šalje se putem zvučnika Infotainment sustava.

Glasnoća se može podesiti putem Infotainment sustava. Svim se drugim upravljačkim funkcijama mora upravljati putem pomoćnog uređaja.

Priključivanje uređaja

Za priključivanje pomoćnog uređaja na AUX ulazni priključak Infotainment sustava upotrijebite sljedeći kabel:

3-polni za audio izvor.

Za odvajanje AUX uređaja odaberite drugu funkciju i nakon toga uklonite AUX uređaj.

USB priključak

MP3 uređaj, USB uređaj, iPod ili pametni telefon se mogu spojiti na USB priključak. Infotainment sustav može reproducirati glazbene datoteke ili prikazivati slike s pomoćnih uređaja.

Ako su povezani putem USB priključka, navedenim se uređajima može upravljati putem komandi i izbornika Infotainment sustava.

Napomena

Infotainment sustav ne podržava sve modele MP3 uređaja, USB memorije, iPod uređaja ili pametnih telefona.

Priključivanje/odvajanje uređaja

Priključite uređaj na USB priključak. Za iPod upotrijebite odgovarajući kabel za povezivanje.

Napomena

Ako priključite USB uređaj ili iPod koji se ne mogu pročitati, prikazat će se odgovarajuća poruka o pogrešci i sustav Infotainment automatski se će prebaciti na prethodnu funkciju.

Za odvajanje USB uređaja ili iPod uređaja odaberite drugu funkciju te uklonite USB uređaj.

Oprez

Izbjegavajte odvajanje uređaja tijekom trajanja reprodukcije. To bi moglo oštetiti uređaj ili sustav Infotainment.

Bluetooth

Audio uređaji s funkcijom Bluetooth (npr. mobiteli s glazbom, MP3 uređaji s funkcijom Bluetooth itd.), koji podržavaju muzičke profile Bluetooth A2DP i AVRCP, mogu biti bežično priključeni na Infotainment sustav.

Infotainment sustav može reproducirati glazbene datoteke s Bluetooth uređaja, primjerice, uređaja iPod ili pametnog telefona.

Priključivanje uređaja

Pronađite detaljan opis o Bluetooth povezivanju ↗ 66.

Formati datoteka

Audio datoteke

Podržani su samo uređaji formatirani u formatima datotečnog sustava FAT32, NTSF i HFS+.

Napomena

Neke se datoteke možda neće ispravno reproducirati. Tome bi mogao biti razlog različiti format snimanja ili stanje datoteke.

Datoteke s internetskih dućana na koje se primjenjuje upravljanje digitalnim pravima (DRM) ne mogu se reproducirati.

Formati audio datoteka koji se mogu reproducirati su .mp3, .wma, .aac i .m4a.

Tijekom reprodukcije datoteke s informacijama s oznakom ID3, Infotainment sustav može prikazati informacije, npr. o naslovu pjesme i izvođaču.

Datoteke slika

Formati datoteka sa slikama koje se mogu prikazati su .jpg, .jpeg, .bmp, .png i .gif.

Veličina datoteka smije biti maksimalno 2048 piksela po širini i 2048 piksela po duljini (4MP).

Gracenote

Baza podataka Gracenote sadrži informacije o medijskim podacima koji su trenutno dostupni na tržištu.

Prilikom povezivanja vanjskih uređaja, zapisi ili datoteke prepoznati su od strane funkcije Gracenote.

Ako je uključena funkcija normalizacije Gracenote, pravopisne pogreške u MP3 oznakama automatski se ispravljaju. Tako se mogu poboljšati rezultati pretraživanja medija.

Pritisnite tipku **CONFIG** a zatim odaberite stavku izbornika **Postavke za radio**.

Odaberite **Gracenote opcije** za prikaz odgovarajućeg podizbornika.

Uključite funkciju normalizacije Gracenote.

Reprodukcija zvuka

Početak reprodukcije

Ako nije povezan, priključite uređaj ↗ 35.

Pritisnite tipku  i nakon toga odaberite ikonu **USB**, **AUX** ili **Bluetooth**.

Primjer: glavni USB izbornik

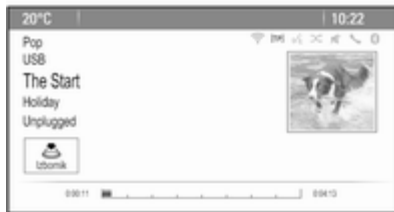

Funkcijske tipke

Medijskim datotekama s USB i Bluetooth uređaja može se upravljati putem tipki na ploči s instrumentima.

Preskakanje na prethodni ili sljedeći zapis

Pritisnite tipke **◀◀** ili **▶▶** jednom ili nekoliko puta za preskakanje na prethodni ili sljedeći zapis.

Brzo premotavanje prema naprijed ili natrag

Pritisnite i držite tipke **◀◀** ili **▶▶** za brzo premotavanje prema naprijed ili natrag trenutnog zapisa.

Pauziranje reprodukcije

Pritisnite tipku **⏸/||** za pauziranje reprodukcije.

Audio izbornici

Za prikaz dotičnog audio izbornika pritisnite višefunkcijski kotačić.

Napomena

Nisu sve stavke izbornika dostupne u svim audio izbornicima.



Funkcija nasumične reprodukcije

Pritisnite višefunkcijski kotačić za prikaz USB ili Bluetooth izbornika.

Za nasumično reproduciranje zapisa s dotičnog uređaja uključite stavku izbornika **Pomiješano**.

Za povratak na uobičajeni redoslijed reprodukcije isključite stavku izbornika **Pomiješano**.

Pregledavanje

(dostupno samo u USB izbornicima)

Za traženje zapisa unutar neke strukture odaberite stavke izbornika, primjerice, **Mape**, **Popisi za reproduciranje** ili **Albumi**.

Pregledajte strukturu i pronađite željeni zapis.

Odaberite zapis za početak reprodukcije.

Pojedinačni popisi za reprodukciju

Sustav omogućuje stvaranje novih popisa za reprodukciju putem funkcije Gracenote. Slični se zapisi automatski stavljaju na isti popis koji stvara sustav.

Odaberite zapis temeljem kojeg želite stvoriti novi popis za reprodukciju.

Odaberite stavku izbornika **Sviraj još poput ovog...** u dotičnom audio izborniku. Stvara se novi popis za reprodukciju i pohranjuje u izborniku **Popisi za reproduciranje**.

Za brisanje popisa za reprodukciju koji je stvorio sustav odaberite stavku izbornika **Briši auto. popis pjesama**. Prikazat će se popis svih stvorenih popisa za reprodukciju. Odaberite

popis za reprodukciju koji želite izbrisati. Popis za reprodukciju je izbrisan.

Prikaz slika

Spojite USB uređaj ⇨ 35.

Pritisnite tipku  i nakon toga odaberite ikonu **Slike** kako biste otvorili izbornik **Pregled slika USB**.

Prikazat će se popis svih slika i slikovnih datoteka pronađenih na USB uređaju.

Pregledajte slike i mape sve dok ne pronađete željenu sliku i odaberite je. Prikazuje se slika.



Funkcijske tipke

Tipka informacija

Odaberite tipku na zaslonu **Info**, na dnu zaslona za prikaz informacija o slici pohranjenoj na USB uređaju, primjerice, naziv ili broj. Dotične se informacije prikazuju iznad slike.

Preskakanje na prethodnu ili sljedeću sliku

Odaberite tipke na zaslonu < ili > na dnu zaslona za prikaz prethodne ili sljedeće slike.

Prikaz slajdova

Za pokretanje prikaza svih slika pohranjenih u dotičnoj mapi u obliku slajdova odaberite tipku na zaslonu ► na dnu zaslona. Pokrenut će se prikaz slajdova.

Nakon pokretanja prikaza slajdova, tipka na zaslonu ► mijenja se u ||.

Odaberite tipku na zaslonu || za pauziranje prikaza slajdova.

Rotiranje slike

Odaberite tipku na zaslonu Ⓢ na dnu zaslona za rotiranje slike.

Izbornik slika

Za prikaz izbornika slike odaberite tipku na zaslonu **Izbornik** na dnu zaslona.

Glavni preglednik za slike

Odaberite stavku izbornika **Glavni pregled slika** za prikaz popisa svih slikovnih mapa, pogledajte ovdje gore.

Programator prikaza u slajdovima

Za namještanje vremenskog slijeda kojim će se slika prikazivati tijekom prikaza slajdova odaberite stavku izbornika **Vremenski relej dijaprojeksije**. Prikazat će se odgovarajući podizbornik. Odaberite željenu opciju.

Nasumičan prikaz slika

Za prikaz slika u slajdovima nasumičnim redoslijedom uključite tipku na zaslonu **Promiješaj slike**.

Korištenje aplikacija

Infotainment sustav podržava rad aplikacija putem komanda na Infotainment sustavu.

Prije korištenja aplikacije putem komanda i izbornika Infotainment sustava, dotična se aplikacija mora instalirati putem pametnog telefona.

Uključivanje funkcije dijeljenja internetske veze na pametnom telefonu

Uključite funkciju dijeljenja internetske veze i Bluetooth funkciju na pametnom telefonu (pogledajte korisnički priručnik pametnog telefona).

Napomena

Dijeljenje internetske veze mora se točno postaviti, ovisno o pružatelju mrežne usluge.

Spojite pametni telefon na Infotainment sustav putem Bluetooth funkcije ↗ 66.

Stvaranje novog računa

Pritisnite tipku  i nakon toga odaberite ikonu **Aplikacije** za prikaz uvodnog zaslona.

Za postavljanje novog računa odaberite odgovarajuću tipku na dnu zaslona. Bit ćete vođeni kroz različite korake putem zaslona.

Prvo će se prikazati popis svih telefona uparenih sa sustavom. Odaberite telefon s kojim želite uspostaviti internetsku vezu s trgovinom aplikacija.

Nakon toga će se prikazati tipkovnica za unos adrese e-pošte. Unesite adresu e-pošte.

U prethodno prikazanim izbornicima morate postaviti PIN kod. Odaberite polje za unos novog PIN-a. Prikazat će se tipkovnica. Odaberite željenu znamenku. Za potvrdu PIN koda odaberite polje za unos za potvrdu novog PIN-a. Ponovno će se prikazati tipkovnica. Ponovno unesite PIN kod. Potvrdite unos.

Prikazat će se izbornik za odabir zemlje. Krećite se kroz popis i odaberite željenu zemlju.

Na kraju će se prikazati izjava privatnosti za trgovinu aplikacija. Odaberite tipku na zaslonu **Slažem se** za stvaranje računa.

Prikazat će se glavni izbornik aplikacija.

Instaliranje novih aplikacija

Pritisnite tipku  i nakon toga odaberite ikonu **Aplikacije** za prikaz glavnog izbornika aplikacija.

Odaberite tipku na zaslonu **Aplikacije** na dnu zaslona za prikaz izbornika aplikacija.

Svi

Za prikaz popisa svih dostupnih aplikacija odaberite tipku na zaslonu **Svi** na dnu zaslona.

Krećite se kroz popis i odaberite željenu aplikaciju. Prikazat će se podizbornik s detaljnim informacijama o dotičnoj aplikaciji.

Za instaliranje aplikacije u Infotainment sustav odaberite tipku na zaslonu **Instaliraj** na dnu zaslona. Aplikacija će se instalirati.

Po dovršetku postupka instalacije, tipka na zaslonu **Instaliraj** mijenja se u **Pokreni**.

Napomena

Aplikacije instalirane u Infotainment sustavu prikazuju se kao ikone na početnim stranicama.



Za traženje specifične aplikacije odaberite tipku na zaslonu . Prikazat će se tipkovnica.

Unesite naziv za traženje. Prikazat će se popis svih aplikacija pronađenih za dotični naziv za pretraživanje.

Odaberite željenu aplikaciju. Prikazat će se podizbornik s detaljnim informacijama o dotičnoj aplikaciji.

Za instaliranje aplikacije u Infotainment sustav odaberite tipku na zaslonu **Instaliraj** na dnu zaslona. Aplikacija će se instalirati.

Po dovršetku postupka instalacije, tipka na zaslonu **Instaliraj** mijenja se u **Pokreni**.

Napomena

Aplikacije instalirane u Infotainment sustavu prikazuju se kao ikone na početnim stranicama.

Moje aplikacije

Pritisnite tipku i nakon toga odaberite ikonu **Aplikacije** za prikaz glavnog izbornika aplikacija.

Odaberite tipku na zaslonu **Aplikacije** na dnu zaslona za prikaz izbornika aplikacija.

Za prikaz popisa svih aplikacija instaliranih u Infotainment sustavu odaberite tipku na zaslonu **Moje aplikacije** na dnu zaslona.

Odaberite željene opcije, primjerice, pokretanje ili brisanje aplikacije.

Postavke

Izbornik postavki omogućuje opcije za upravljanje računima.

Pritisnite tipku i nakon toga odaberite ikonu **Aplikacije** za prikaz glavnog izbornika aplikacija.

Odaberite tipku na zaslonu **Postavke** na dnu zaslona za prikaz odgovarajućeg podizbornika.

Namjestite postavke po želji.

Navigacija

Opće napomene	42
Korištenje	43
Unos odredišta	47
Vođenje	56

Opće napomene

Aplikacija za navigaciju pouzdano će vas dovesti do odredišta bez potrebe za čitanjem karata.

Pri izračunu rute uzima se u obzir trenutačna situacija u prometu. Iz tog razloga, Infotainment sustav prima obavijesti o stanju u prometu za trenutno područje prijema putem RDS-TMC-a.

Aplikacija za navigaciju ipak ne može uzeti u obzir prometne nesreće, nedavno izmijenjene prometne propise i opasnosti ili probleme koji su se iznenada pojavili (npr. radovi na cesti).

Oprez

Uporaba navigacijskog sustava ne oslobađa vozača od odgovornosti za pravilno, oprezno ponašanje u prometu na cesti. Uvijek se moraju poštivati odgovarajući prometni propisi. Ako su upute navigacije u

suprotnosti s prometnim propisima, uvijek se primjenjuju prometni propisi.

Funkcioniranje aplikacije za navigaciju

Položaj i pomicanje vozila aplikacija za navigaciju otkriva preko senzora. Prijedena udaljenost određuje se informacijama mjerača brzine vozila a okretanja u zavojima žiroskopskim senzorom. Položaj određuju GPS sateliti (globalni satelitski sustav).

Usporedbom signala sa senzora i digitalnim kartama moguće je odrediti položaj s preciznošću od približno 10 metara.

Sustav će raditi i ako je GPS prijem slab, međutim, preciznost određivanja položaja bit će smanjena.

Nakon unosa adrese odredišta ili točke interesa (najbliža benzinska postaja, hotel i slično), izračunava se ruta između trenutnog položaja do odabranog odredišta.

Navođenje po ruti ostvaruje se glasovnim uputama i strelicom za smjer, kao i uz pomoć karte na višebojnom zaslonu.

Korištenje

Informacije na zaslonu mape

Za prikaz karte oko trenutne lokacije možete učiniti sljedeće:

- Pritisnite **NAV** tipku.
- Pritisnite tipku  i nakon toga odaberite ikonu **Navigacija**.

Navođenje rute nije aktivno



Ako navođenje rute nije aktivirano, prikazat će se sljedeći podaci:

- U gornjem retku: informacije o trenutno uključenom audio izvoru i vremenu.
- Ispod gornjeg retka: simbol **GPS**.
- U gornjem lijevom kutu: kompas koji prikazuje smjer sjevera.
- Prikaz karte područja oko trenutnog položaja.
- Trenutačni položaj: prikazuje se u obliku crvenog trokuta sa sivim krugom.
- Interesne točke (POI), primjerice, benzinske postaje, parkirališta ili restorani: prikazane su odgovarajućim simbolima (ako su uključene).
- U donjem redu: naziv ulice trenutnog položaja.

Navođenje rute je aktivno



Ako je navođenje rute aktivirano, prikazat će se sljedeći podaci:

- U gornjem retku: informacije o trenutno uključenom audio izvoru i vremenu.
- Ispod gornjeg retka: simbol **GPS**.
- Ispod gornjeg retka: naziv ulice kojom trebate voziti nakon sljedećeg križanja.
- U gornjem lijevom kutu: simbol kompas koji prikazuje smjer sjevera.
- Prikaz karte područja oko trenutnog položaja.

- Trenutačni položaj: prikazuje se u obliku crvenog trokuta sa sivim krugom.
- Ruta: označena plavom crtom.
- Konačno odredište: označeno crnom kariranom zastavicom.
- Točka na putu (međudredište): označena crvenim dijamentom.
- Interesne točke (POI), primjerice, benzinske postaje, parkirališta ili restorani: prikazane su odgovarajućim simbolima (ako su uključene).
- Prometne nesreće, primjerice, prometna gužva: prikazane su odgovarajućim simbolima (ako u uključene).
- Na lijevoj strani: strelica koja pokazuje smjer i udaljenost o sljedećeg manevra.
- Na lijevoj strani: preostala udaljenost do konačnog odredišta ili sljedeće točke na putu.

- Na lijevoj strani: predviđeno vrijeme dolaska ili preostalo vrijeme putovanja.
- U donjem redu: naziv ulice trenutačnog položaja.

Rukovanje kartom

Pomicanje vidljivog dijela karte

Vidljivi dio karte prikazan na zaslonu slobodno možete pomicati u svim smjerovima putem prekidača za pomicanje u osam smjerova.

Prekidač za pomicanje u osam smjerova na sredini višefunkcijskog kotačića može se nagibati u svim smjerovima.

Nagnite prekidač na jednu stranu. Vidljivo područje karte pomiče se u dotičnom smjeru.

Za ponovni prikaz karte oko trenutačnog položaja pritisnite tipku **BACK**.

Promjena omjera prikaza karte

Dok je karta prikazana okrenite višefunkcijski kotačić za prikaz skale omjera prikaza na dnu zaslon.

Ponovno okrenite višefunkcijski kotačić za prilagodbu omjera prikaza prema želji.

Promjena načina prikaza karte

Karta se može prikazati na tri (ako navođenje po ruti nije uključeno) ili pet načina (dok je navođenje po ruti uključeno), pogledajte "Postavljanje karte" u nastavku.

Više puta uzastopno pritisnite tipku **NAV** za prebacivanje između različitih načina prikaza karte.

Postavljanje karte

Indikator zaglavlja

Pritisnite višefunkcijski kotačić za prikaz **Izbornik navigacije**. Odaberite stavku izbornika **Glavni indikator** za prikaz odgovarajućeg podizbornika.

Dostupne su sljedeće opcije:

- **2D sjever gore:** 2D prikaz, sjever okrenut prema gore.
- **2D pravac gore:** 2D prikaz, upute za vožnju okrenute prema gore.
- **3D pravac gore:** 3D prikaz, upute za vožnju okrenute prema gore.

Odaberite željenu opciju.

Načini prikaza karte

Pritisnite višefunkcijski kotačić za prikaz **Izbornik navigacije**. Odaberite stavku izbornika **Načini rada karte** za prikaz odgovarajućeg podizbornika.

Dostupne su sljedeće opcije:

- **Puna karta** ("Normalan" prikaz koji je gore opisan): prikaz karte preko čitavog zaslona, s prikazom svih funkcija i oznaka.
- **Samo karta**: prikaz karte preko čitavog zaslona, dok su većina tipki na zaslonu, funkcija i oznaka skrivene.
- **Podijeli zaslon s popisom skretanja**: podijeljen zaslon s kartom na lijevoj strani i popisom skretanja na desnoj strani.
- **Podijeli zaslon sa strelicom za skretanje**: podijeljen zaslon s kartom na lijevoj strani i strelicom za sljedeće skretanje na desnoj strani.
- **Podijeli zaslon s medijima**: podijeljen zaslon s kartom na lijevoj strani i trenutačno aktivnim audio izvorom na desnoj strani.

Odaberite željenu opciju.

Prikaz mape

Pritisnite višefunkcijski kotačić za prikaz **Izbornik navigacije**. Odaberite stavku izbornika **Postavke karte** i zatim **Prikaz karte** za prikaz odgovarajućeg podizbornika.

Ovisno o uvjetima vanjskog osvjetljenja, uključite stavku izbornika **Dan ili Noć**.

Za automatsku prilagodbu od strane sustava uključite **Automatski**.

Prikaz interesnih točaka

Pritisnite višefunkcijski kotačić za prikaz **Izbornik navigacije**.

Odaberite stavku izbornika **Prikaži točke interesa** za prikaz odgovarajućeg podizbornika.

Ako želite da sve interesne točke dostupne u sustavu budu prikazane na karti, uključite **Prikaži sve**.

Ako ne želite da interesne točke budu prikazane na karti, uključite **Sakrij sve**.

Za prikaz samo posebnih interesnih točaka uključite stavku izbornika **Korisnički definirano** i nakon toga uključite kategorije interesnih točaka za koje želite da budu prikazane.

Promjena informacija o zaslonu

Informacije o ruti koje se prikazuju na zaslonu dok je uključeno navođenje po ruti može se prilagoditi.

Pritisnite višefunkcijski kotačić za prikaz **Izbornik navigacije**. Krećite se kroz popis i odaberite stavku **Promijeni vrijeme/odredište rute** izbornika.

Informacije o vremenu

Ako želite promijeniti prikazane informacije o vremenu, odaberite **Promijeni vrijeme dolaska/puta** za prikaz odgovarajućeg podizbornika.

Uključite postavku informacije koju želite prikazati.

Informacije o odredištu

Ako ste na putovanju s točkom na putu, možda ćete željeti prikazati informacije o ruti za točku na putu umjesto informacija o konačnom odredištu.

Za promjenu postavke odaberite **Promijeni međutočku/odredište**. Prikazat će se popis svih odredišta na putovanju s točkom na putu koje je trenutno uključeno.

Uključite postavku informacije koju želite prikazati.

Informacije o položaju

Trenutan položaj

Pritisnite višefunkcijski kotačić za prikaz **Izbornik navigacije**. Odaberite **Informacije o trenutnom položaju** stavku izbornika.

Na desnoj strani zaslona prikazuje se trenutačni položaj na karti. Na lijevoj se strani prikazuju GPS koordinate trenutačnog položaja.

Položaj odredišta

Ako je uključeno navođenje po ruti, možda ćete željeti prikazati informacije o unesenom odredištu.

Pritisnite višefunkcijski kotačić za prikaz **Izbornik navigacije**. Odaberite **Informacije o položaju odredišta** stavku izbornika.

Na desnoj strani zaslona prikazuje se odredište na karti. Na lijevoj strani prikazuju se adresa i GPS koordinate odredišta.

Spremanje položaja

Trenutačni položaj ili položaj odredišta mogu se spremati u adresar.

Odaberite tipku **Spremi** na zaslonu. Potražite detaljan opis o spremanju adresa u adresar ⇨ 47.

Simulacija rute

Infotainment sustav ima način rada sa simulacijom rute za testiranje.

Za pokretanje načina rada sa simulacijom pritisnite tipku **CONFIG** i nakon toga odaberite stavku izbornika **Postavke navigacije**.

Krećite se kroz popis i odaberite **Simulacija rute** za prikaz odgovarajućeg podizbornika.

Početni položaj

Budući da način rada sa simulacijom ne preuzima GPS signal koji emitira trenutačni položaj vozila, početni se položaj mora postaviti ručno.

Upotrijebi posljednji poznati položaj

Za postavljanje posljednjeg položaja kojeg daje GPS signal kao početnu točku odaberite stavku izbornika **Koristi posljednji poznati položaj**.

Upotrijebi prethodno odredište

Za upotrebu jednog od posljednjih unesenih odredišta kao početne točke odaberite stavku izbornika **Koristi prethodno odredište**. Prikazat će se popis prethodnih odredišta.

Odaberite željenu adresu.

Upotrijebi posebnu lokaciju

Za upotrebu posebne lokacije kao početne točke odaberite stavku izbornika **Koristi navedenu lokaciju**.

Unesite adresu. Pronađite detaljan opis ⇨ 47.

Pokrenut je način rada sa simulacijom.

Poništavanje načina rada sa simulacijom

Za izlazak iz načina rada sa simulacijom pritisnite tipku **CONFIG** i nakon toga odaberite stavku izbornika **Postavke navigacije**.

Krećite se kroz popis i odaberite **Simulacija rute** za prikaz odgovarajućeg podizbornika.

Odaberite **Otkazi simulaciju rute** stavku izbornika.

Dodatni izbornik za simulaciju rute

Dok je navođenje po ruti uključeno u načinu rada sa simulacijom, dodatni se izbornik prikazuje u **Izbornik navigacije**.

Pritisnite višefunkcijski kotačić za prikaz **Izbornik navigacije**. Krećite se kroz popis i odaberite stavku izbornika **Simulacija rute** za prikaz odgovarajućeg podizbornika.

Za prekid simuliranog navođenja po ruti odaberite stavku izbornika **Zau. sim..** Postupak navođenja je prekinut, a način rada s navođenjem po ruti ostaje uključen.

Za prikaz sljedećeg simuliranog manevra skretanja na karti odaberite stavku izbornika **Slje. pot..**

Unos odredišta

Aplikacija **Odredište** omogućuje različite opcije za postavljanje odredišta za navođenje po ruti.

Pritisnite tipku **DEST / NAV** (dok navođenje po ruti nije uključeno) za prikaz izbornika **Unos odredišta**.



Ručni unos adrese

Izbornik za unos adrese

Pritisnite tipku **DEST / NAV** za prikaz izbornika **Unos odredišta** i zatim odaberite ikonu **Unos adrese** za prikaz maske za unos adrese.



Odaberite polje za unos zemlje. Prikazat će se popis. Odaberite željenu zemlju.

Odaberite polje za unos grada/ poštanskog broja za prikaz tipkovnice. Unesite željeno ime grada ili poštanski broj (pogledajte u nastavku).

Odaberite polje za unos ulice za ponovni prikaz tipkovnice. Unesite željeni naziv ulice (pogledajte u nastavku).

Nakon toga možete unijeti kućni broj ili raskršće.

Odaberite polje za unos kućnog broja ili raskršća. Ponovno će se prikazati tipkovnica. Unesite željeni broj ili naziv ulice (pogledajte u nastavku).

Napomena

Ako kućni broj nije spremljen u bazu podataka sustava, za izračun rute koristi se kućni broj koji je najbliži unesenom odredištu.

Po potrebi potvrdite unos.

Prikazat će se izbornik za potvrdu. Odaberite stavku izbornika **Počni vođenje** kako biste započeli navođenje po ruti.

Tipkovnica

Ovisno o odabranoj funkciji, prikaz tipkovnica može biti različit.



Za promjenu rasporeda slova na slovnoj tipkovnici odaberite tipku na zaslonu **ABC** s lijeve strane tipkovnice. Slova su sada posložena abecednim redoslijedom.

Za unos niza znakova, više puta zaredom odaberite željene znakove.

Napomena

Prilikom unosa adrese tipkovnica koristi inteligentnu značajku provjere pravopisa koja automatski blokira znakove koji se ne mogu pojaviti sljedeći u odgovarajućem nizu znakova.

Za unos posebnih znakova koji nisu dostupni na slovnoj tipkovnici odaberite tipku na zaslonu **ÄÖ** s desne strane slovne tipkovnice. Prikazat će se tipkovnica s posebnim znakovima. Odaberite željeni znak.

Za unos brojeva ili simbola odaberite tipku na zaslonu **Simbol** s desne strane tipkovnice s posebnim znakovima. Prikazat će se tipkovnica sa simbolima. Odaberite željeni znak.

Za ponovni prikaz slovne tipkovnice odaberite tipku na zaslonu **ABC** s desne strane tipkovnice sa simbolima. Tako se možete prebacivati između tri tipkovnice.

Za brisanje već unesenih znakova odaberite tipku na zaslonu **Briši** s desne strane dotične tipkovnice, ili pritisnite tipku **BACK**.

Prilikom unosa adrese, automatski se prikazuje popis unosa koji se podudaraju čim broj unosa koji se podudaraju pronađenih u memoriji adrese bude jednak ili manji od šest.

Za ručni prikaz popisa unosa koji se podudaraju za trenutačni unos odaberite odgovarajuću tipku na zaslonu **Popis** na dnu tipkovnice.

Za prikaz posljednjih pet unosa odaberite tipku na zaslonu **Posljednjih 5** na dnu tipkovnice.

Odaberite željeni unos s popisa.

Po potrebi odaberite tipku za potvrdu koja se prikazuje na dnu tipkovnice.

Točke interesa

Interesna točka je specifična lokacija koja bi mogla biti opće korisna, primjerice, benzinska postaja, parkiralište ili restoran.

Podaci pohranjeni u Infotainment sustavu sadrže velik broj unaprijed postavljenih točaka interesa koje su označene simbolima na karti.

Te se interesne točke mogu odabrati kao odredišta za navođenje po rutu.

Izbornik za pretraživanje

Interesna se točka može odabrati putem različitih maski za pretraživanje.

Pritisnite tipku **DEST / NAV** za prikaz izbornika **Unos odredišta** i zatim odaberite ikonu **Točke od interesa (POI)** za prikaz izbornika **Popis točaka interesa**.

Odaberite **Kategorija:**, **Naziv:** ili **Telefonski broj**. Prikazat će se odgovarajuća maska za pretraživanje.

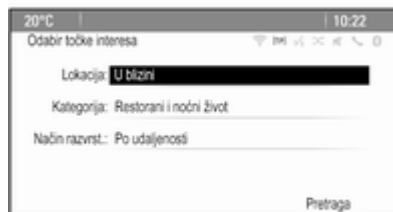

Popunite polja za unos u dotičnoj maski za pretraživanje.

Maska za pretraživanje kategorije

Odaberite polje za unos lokacije za prikaz popisa. Odaberite željenu opciju.

Odaberite polje za unos kategorije za prikaz popisa kategorija interesnih točaka. Odaberite željenu kategoriju i nakon toga potkategoriju s popisa.

Odaberite polje za unos načina sortiranja za prikaz dotičnog podizbornika. Odaberite **Po udaljenosti** ili **Po nazivu**.

Odaberite tipku na zaslonu **Pretraga** na dnu zaslona. Popis interesnih točaka ili kategorija interesnih točaka prikazuje se sukladno unesenom kriteriju. Odaberite željenu stavku izbornika.

Maska za pretraživanje naziva

Odaberite polje za unos zemlje za prikaz popisa dostupnih zemalja. Odaberite željenu zemlju.

Za unos lokacije odaberite polje za unos za grad ili poštanski broj. Prikazat će se tipkovnica. Unesite željeni naziv ili broj.

Odaberite polje za unos načina sortiranja za prikaz dotičnog podizbornika. Odaberite **Po udaljenosti** ili **Po nazivu**.

Odaberite tipku na zaslonu **Pretraga** na dnu zaslona. Ponovno će se prikazati tipkovnica.

Unesite naziv željene interesne točke.

Maska za pretraživanje telefonskih brojeva

Odaberite polje za unos zemlje za prikaz popisa dostupnih zemalja. Odaberite željenu zemlju.

Odaberite polje za unos načina sortiranja za prikaz dotičnog podizbornika. Odaberite **Po udaljenosti** ili **Po nazivu**.

Odaberite polje za unos broja za prikaz tipkovnice. Unesite željeni broj.

Nakon popunjavanja odgovarajuće maske za pretraživanje prikazat će se izbornik za potvrdu.

Odaberite stavku izbornika **Počni vođenje** kako biste započeli navođenje po ruti.

Liste kategorije

Pritisnite tipku **NAV** i nakon toga višefunkcijski kotačić za prikaz **Izbornik navigacije**. Odaberite **Obliž.**

toč. int. ili Točke interesa duž rute.

Prikazat će se popis kategorija interesnih točaka.

Odaberite željenu kategoriju, potkategoriju i nakon toga interesnu točku.

Prikazat će se izbornik za potvrdu. Odaberite stavku izbornika **Počni vođenje** kako biste započeli navođenje po ruti.

Prethodna odredišta

Posljednja odabrana ili unesena odredište za navođenje po ruti pohranjuju se u sustavu.

Pritisnite tipku **DEST / NAV** za prikaz izbornika **Unos odredišta** i zatim odaberite ikonu **Prethodna odredišta**.

Prikazuje se popis posljednjih odredišta sortiran obrnutim kronološkim redoslijedom.

Odaberite željenu adresu s popisa.

Prikazat će se izbornik za potvrdu. Odaberite stavku izbornika **Počni vođenje** kako biste započeli navođenje po ruti.

Adresar

Adresar omogućuje lokalni prostor za pohranu za adrese unesene u aplikaciju za navigaciju.

Pohranjivanje adresa u adresar

Za pohranjivanje adrese u adresar pritisnite tipku **DEST / NAV** za prikaz izbornika **Unos odredišta**.

Unesite ili odaberite željenu adresu. Prikazat će se izbornik za potvrdu.



Odaberite tipku **Spremi** na zaslonu. Prikazat će se maska **Ulaz u adresar**.



Ovisno o dostupnim informacijama, različita polja za unos već su popunjena.

Za unos ili promjenu naziva određene lokacije, odaberite polje za unos naziva. Prikazat će se tipkovnica. Unesite željeni naziv i potvrdite svoj unos.

Za promjenu adrese odaberite polje za unos adrese. Prikazat će se maska za unos adrese. Izvršite promjene i potvrdite unos.

Za unos ili promjenu broja telefona odaberite polje za unos broja. Prikazat će se tipkovnica. Unesite željeni broj.

Ako je uključeno ↗ 43, unosi iz adresara prikazuju se na karti kao ikone interesnih točaka. Za promjenu ikone koja prikazuje unos adrese odaberite polje za unos ikone. Prikazat će se popis svih ikona interesnih točaka dostupnih u sustavu.

Krećite se kroz popis i odaberite željenu ikonu.

Odaberite tipku na zaslonu **Popis** na dnu maske za unos. Adresa je pohranjena.

Odabir adrese iz adresara

Pritisnite tipku **DEST / NAV** za prikaz izbornika **Unos odredišta** i zatim odaberite ikonu **Adresar**. Prikazat će se popis svih unosa iz adresara.



Odaberite željeni unos.

Prikazat će se izbornik za potvrdu. Odaberite stavku izbornika **Počni vođenje** kako biste započeli navođenje po ruti.

Uređivanje adresa u adresaru

Pritisnite tipku **DEST / NAV** za prikaz izbornika **Unos odredišta** i zatim odaberite ikonu **Adresar**. Prikazat će se popis svih unosa iz adresara.

Odaberite željeni unos.

Prikazat će se izbornik za potvrdu. Odaberite stavku izbornika **Uredi** za prikaz maske **Ulaz u adresar**.

Izvršite promjene i potvrdite unos. Promjene su pohranjene u adresaru.

Telefonski imenik

Adrese pohranjene u telefonskom imeniku povezanog mobilnog telefona mogu biti odabrane kao odredišta.

Pritisnite tipku **DEST / NAV** za prikaz izbornika **Unos odredišta** i zatim odaberite ikonu **Telefon. imenik**. Prikazuje se **Pretraži telefonski imenik** izbornik.

Odaberite željeno prvo slovo raspona za prikaz unaprijed zadanog odabira unosa iz telefonskog imenika za koje želite da budu prikazani. Telefonski imenik prelazi na mjesto odabranog slova raspona.



Odaberite željeni unos u telefonski imenik za prikaz adresa spremljenih pod tim unosom. Odaberite adresu.

Napomena

Ako Infotainment sustav ne može pronaći valjanu adresu, prikazat će se poruka s upitom.

Prikazat će se izbornik za potvrdu. Odaberite stavku izbornika **Počni vođenje** kako biste započeli navođenje po ruti.

Odabir odredišta s karte

Odredišta (adrese ili interesne točke) mogu se postaviti i putem karte.

Pritisnite tipku **NAV** za prikaz karte.

Upotrijebite prekidač za podešavanje u osam smjerova za centriranje karte oko željenog odredišta. Crveni simbol  prikazuje se na karti i odgovarajuća adresa se prikazuje na oznaci.



Pritisnite višefunkcijski kogačić za uključivanje tipke na zaslonu **Kreni**.

Prikazat će se izbornik za potvrdu. Odaberite stavku izbornika **Počni vođenje** kako biste započeli navođenje po ruti.

Napomena

Ako se na odabranom položaju na karti nalazi više interesnih točaka, to je prikazano na oznaci. Ako uključite tipku na zaslonu **Kreni**, otvorit će se popis za odabir.

Moja kućna adresa

Možete trajno pohraniti svoju kućnu adresu u sustav.

Pohranjivanje kućne adrese

Pritisnite tipku **DEST / NAV** za prikaz **Unos odredišta** izbornika.

Unesite kućnu adresu.

Prikazat će se izbornik za potvrdu. Odaberite **Spremi kao kućnu** stavku izbornika.

Prikazat će se poruka s pitanjem. Potvrdite poruku za spremanje kućne adrese.

Napomena

Kućna adresa je pohranjena i u adresaru.

Odabir kućne adrese

Pritisnite tipku **DEST / NAV** za prikaz izbornika **Unos odredišta** i zatim odaberite ikonu **Moja početna**.

Navođenje po ruti do kućne adrese pokreće se odmah.

Rute s točkom na putu

Ako je odredište uneseno i navođenje po ruti uključeno, na rutu se mogu dodati međuođredišta (točke na putu).

Za postavljanje točke na putu na ruti dok je uključeno navođenje po ruti pritisnite tipku **DEST / NAV** za otvaranje **Izbornik puta** i nakon toga odaberite stavku izbornika **Popis odredišta**. Prikazuje se podizbornik.

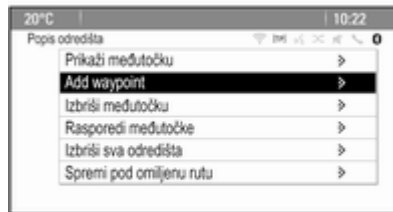

Dodavanje točaka na ruti

Za dodavanje međuođredišta odaberite stavku izbornika **Add waypoint**. Prikazuje se popis točki na putu.



Odaberite tipku na zaslonu **Dodaj** na mjestu na kojem želite dodati točku na putu. Prikazuje se **Unos odredišta** izbornik.

Unesite ili odaberite željeno odredište. Prikazat će se izbornik za potvrdu.

Odaberite **Dodaj** stavku izbornika. Ruta će se ponovno izračunati i popis točaka na putu ponovno će se prikazati s međuođredištem na odabranom mjestu.

Napomena

Na popis točaka na putu može se pohraniti do četiri odredišta.

Brisanje točaka na putu

Za brisanje točke na putu odaberite stavku izbornika **Izbrisi međutočku**. Prikazuje se popis točki na putu.

Odaberite tipku na zaslonu **Briši** pored točke na putu koju želite izbrisati.

Točka na putu bit će izbrisana i ponovno će se prikazati popis točaka na putu.

Za brisanje cijelog popisa i prekid navođenja po ruti odaberite tipku na zaslonu **Izbrisi sva odredišta**.

Pomicanje točaka na putu

Za promjenu redoslijeda točaka na putu na ruti odaberite tipku na zaslonu **Rasporedi međutočke**.

Odaberite tipku na zaslonu **Preseli** pored točke na putu koju želite pomaknuti. Prikazuje se **Add waypoint** izbornik.

Odaberite tipku na zaslonu **Dodaj** na mjestu na koje želite pomaknuti dotičnu točku na putu.

Ruta će se ponovno izračunati i promijenit će se redoslijed točaka na putu na popisu točaka na putu.

Omiljene rute

Pohranjivanje ruta s točkom na putu

Stvorena ruta s točkom na putu (pogledajte gore) može se pohraniti kao omiljena ruta.

Tijekom aktivne rute s točkom na putu pritisnite tipku **DEST / NAV** za otvaranje **izbornik puta** i nakon toga odaberite stavku izbornika **Popis odredišta**. Prikazuje se podizbornik.

Odaberite **Spremi pod omiljenu rutu**. Prikazat će se tipkovnica.

Unesite naziv za omiljenu rutu i potvrdite unos.

Ruta s točkom na putu je pohranjena.

Stvaranje novih omiljenih ruta

Pritisnite tipku **DEST / NAV** za prikaz izbornika **Unos odredišta** i zatim odaberite ikonu **Omiljene rute** za prikaz izbornika **Omiljena ruta**.

Odaberite **Nova omiljena ruta** stavku izbornika. Prikazat će se tipkovnica.



Unesite naziv za omiljenu rutu i potvrdite unos. Ponovno će se prikazati izbornik **Omiljena ruta**.

Odaberite željenu omiljenu rutu. Prikazat će se izbornik.

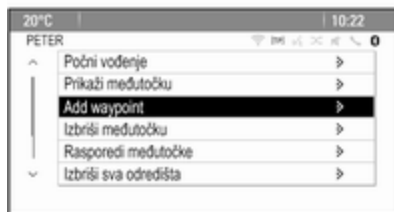

Stvorite rutu s točkom na putu (pogledajte gore).

Za promjenu naziva dotične omiljene rute odaberite stavku izbornika **Uredi naziv**. Prikazat će se tipkovnica za unos naziva. Unesite željeni naziv i potvrdite svoj unos

Za brisanje dotične omiljene rute odaberite stavku izbornika **Izbrisi omiljeno**. Omiljena ruta bit će izbrisana i ponovno će se prikazati izbornik **Omiljena ruta**.

Odabir omiljene rute

Pritisnite tipku **DEST / NAV** za prikaz izbornika **Unos odredišta** i zatim odaberite ikonu **Omiljene rute** za prikaz maske popisa spremljenih omiljenih ruta.

Odaberite željenu rutu s popisa. Prikazat će se izbornik za potvrdu rute.

Za pokretanje navođenja po ruti odaberite stavku izbornika **Počni vođenje**.

Zemljopisna širina / dužina

GPS koordinate željene lokacije mogu se upotrijebiti za postavljanje odredišta.

Pritisnite tipku **DEST / NAV** za prikaz izbornika **Unos odredišta** i zatim odaberite stavku izbornika **Geograf. širina**.

Odaberite polje za unos zemljopisne širine kako bi se prikazao izbornik **Unos zemljopisne lokacije**.

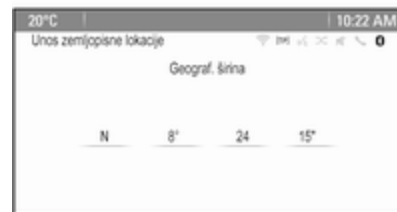

Više puta zaredom pritisnite višefunkcijski kotačić za postavljanje prve postavke kao željene.

Okrenite višefunkcijski kotačić za pomicanje na sljedeću vrijednost za postavljanje.

Postupite na isti način za postavljanje svih vrijednosti.

Odaberite tipku **BACK** za povratak na sljedeću višu razinu izbornika.

Namjestite vrijednosti zemljopisne dužine kao što je gore opisano.

Nakon unosa svih GPS koordinata odaberite tipku na zaslonu **Pretraga** na dnu zaslona.

Prikazat će se izbornik za potvrdu.

Za pokretanje navođenja po ruti odaberite stavku izbornika **Počni vođenje**.

Brisanje spremljenih odredišta

Za brisanje odredišta pohranjenih u sustavu pritisnite tipku **CONFIG**, odaberite stavku izbornika **Postavke navigacije** i nakon toga **Izbriši spremljena odredišta**. Prikazuje se podizbornik.

Uključite stavke izbornika lokacije za pohranu koje želite izbrisati.

Odaberite tipku **Briši** na zaslonu.

Odabrane lokacije za pohranu bit će izbrisane.

Vođenje

Pokretanje i poništavanje navođenja po ruti

Početak navođenja po ruti

Unesite ili odaberite željenu adresu.

Prikazat će se izbornik za potvrdu.

Odaberite stavku izbornika **Počni vođenje** kako biste započeli navođenje po ruti.



Poništavanje navođenja po ruti

Dok je navođenje po ruti uključeno, pritisnite tipku **DEST / NAV** za prikaz **Izbornik puta**.

Odaberite stavku izbornika **Opozovi rutu** za poništavanje trenutne sesije navigacije.

Upute za navođenje

Navođenje po ruti osigurano je putem govornih poruka i vizualnih uputa na karti (ako je uključeno).

Govorna poruka

Govorne poruke navigacije objavljuju koji smjer treba pratiti prilikom približavanja raskršću na kojem morate skrenuti.

Pritisnite tipku **CONFIG** a zatim odaberite stavku izbornika **Postavke navigacije**.

Odaberite stavku izbornika **Glasovno navođenje** za prikaz odgovarajućeg podizbornika.

Ako želite da vas sustav zvučno upozori za sljedeći manevar skretanja, uključite **Glasovne poruke navigacije**.

Ako želite da prometno upozorenje bude pročitano, uključite **Informacije o prometu**.

Za prilagodbu glasnoće govornih poruka odaberite stavku izbornika **Glasnoća navigacije**. Prikazat će se odgovarajući podizbornik.

Za prilagodbu glasnoće govornih poruka odaberite **Obavijest** i namjestite postavku po želji.

Za prilagodbu glasnoće audio izvora koji se može reproducirati u pozadini odaberite **Pozadina** i namjestite postavku po želji.

Odaberite **Ispitivanje glasnoće** kako biste čuli zvučni primjer postavki.

Upozorenja za navođenje

Upozorenja za navođenje prikazuju se uvećano na odgovarajućem području karte sa smjerom koji treba pratiti kada se približite raskršću na kojem morate skrenuti.

Pritisnite tipku **CONFIG** a zatim odaberite stavku izbornika **Postavke navigacije**.

Odaberite stavku izbornika **Poruka vođenja** za prikaz odgovarajućeg podizbornika.

Ako želite da se karta automatski prikaže kada se približite sljedećem manevru skretanja, uključite **Poruka vođenja na primarnom zaslonu**.

Ako želite da se manevri skretanja prikažu uvećano, uključite **Poruka vođenja na karti**.

Prometne nesreće

TMS sustav prometnih informacija prima aktualne prometne informacije s TMS radio postaja. Ta je informacija uključena u izračun rute.

Prometne postavke

Pritisnite tipku **CONFIG** a zatim odaberite stavku izbornika **Postavke navigacije**.

Odaberite stavku izbornika **Postavke za promet** za prikaz odgovarajućeg podizbornika.

Za upotrebu sustava za emitiranje informacija o stanju u prometu TCM, uključite stavku izbornika **Prometni događaji**.

Ponovni izračun aktivne rute

Ako se pojavi problem u prometu tijekom aktivnog navođenja po ruti, moguća je promjena rute.

Odaberite **Ruta prema uvjetima u prometu** za prikaz odgovarajućeg podizbornika.

Ako želite da se ruta stalno prilagođava trenutačnom stanju u prometu, uključite **Ruta prema uvjetima u prometu**.

Odaberite između **Automatsko ponovno izračunavanje** i **Ponovno izračunavanje nakon potvrde** u odgovarajućoj poruci.

Prometne nesreće na karti

Prometne nesreće mogu biti prikazane na karti putem odgovarajućih simbola.

Odaberite **Prikaži promet na karti** za prikaz odgovarajućeg podizbornika.



Odaberite željenu opciju.

Ako je uključeno **Korisnički definirano**, pomaknite se po popisu i uključite kategorije prometnih nesreća za koje želite da budu prikazane.

TMC postaje

TCM postaje koje emitiraju informacije o stanju u prometu mogu se postaviti ručno ili automatski.

Odaberite stavku izbornika **Prometne postaje** za prikaz maske odabira.

Odaberite polje za unos načina rada za prikaz dotičnog podizbornika.

Odaberite željenu opciju.

Ako je odabrano **Ručni odabir postaje**, morate postaviti TCM postaju.

Odaberite polje za unos postaje kako bi se prikazalo **Popis prometnih postaja**.

Odaberite željenu postaju.

Popis prometnih nesreća

Dok je navođenje po ruti uključeno, pritisnite tipku **NAV** i pritisnite višefunkcijski kotačić za prikaz

Izbornik navigacije. Krećite se kroz popis i odaberite stavku **Promet** izbornika.

Za prikaz popisa svih poznatih prometnih događaja za područje oko trenutne lokacije vozila, odaberite stavku izbornika **Svi događaji u prometu**.

Za prikaz popisa prometnih događaja koji se odnose na trenutnu rutu, odaberite stavku izbornika **Prometni događaji na ruti**.

Popis prometnih nesreća može se sortirati na različite načine.

Odaberite stavku izbornika **Postavke za promet** u izborniku **Promet** i nakon toga **Način razvrst.:** Prikazat će se odgovarajući podizbornik.

Uključite željenu opciju.

Praćenje rute

Funkcija praćenja lokacija omogućuje praćenje cesta kojima ste se već kretali na ruti.

Pritisnite tipku **CONFIG** a zatim odaberite stavku izbornika **Postavke navigacije**. Odaberite stavku izbornika **Kolačići** za prikaz odgovarajućeg izbornika.

Za početak sesije praćenja uključite stavku izbornika **Zapiši**. Ruta kojom se krećete bit će zabilježena i prikazat će se kao iscrtkana linija na karti.



Za brisanje već postavljenih praćenja lokacija u aktivnoj sesiji praćenja odaberite tipku zaslona **Briši**. Prikazat će se poruka s pitanjem. Potvrdite poruku za brisanje svih praćenja lokacija.

Za prekid sesije praćenja isključite stavku izbornika **Zapiši**. Prikazat će se tipkovnica.

Unesite naziv za dotičnu sesiju praćenja i odaberite gumb na zaslonu **Popis**. Sesija će biti pohranjena na popis **Spremljeno**.

Za prikaz popisa svih sesija praćenja odaberite tipku na zaslonu **Spremljeno**. Odaberite željenu sesiju praćenja za prikaz izbornika **Pojedinosti o kolačićima**.

Za promjenu naziva dotične sesije praćenja odaberite stavku izbornika **Uredi naziv**. Prikazat će se tipkovnica. Unesite željeni naziv i odaberite tipku na zaslonu **Popis**.

Odaberite stavku izbornika **Učitaj** za prikaz glavnog izbornika praćenja lokacija. Ako želite da dotična sesija praćenja bude neprekidno prikazana na karti, uključite stavku izbornika **Prikaz**.

Za izravan prikaz čitave sesije praćenja na dotičnom području na karti odaberite stavku izbornika **Prikaži na karti**.

Za brisanje dotične sesije praćenja odaberite stavku izbornika **Briši**.

Kretanje po ruti

Nakon izračuna rute možete ručno promijeniti određene dijelove ili ponovno izračunati cijelu rutu.

Popis skretanja

Popis skretanja prikazuje sve ulice i manevre skretanja na izračunanoj ruti počevši od trenutne lokacije.

Pritisnite tipku **DEST / NAV** a zatim odaberite stavku izbornika **Popis skretanja**. Prikazuje se popis skretanja.

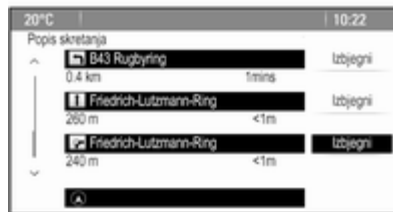

Da biste neke ulice isključili iz rute, odaberite tipku na zaslonu **Izbjegni** pored dotične ulice.

Ruta će se ponovno izračunati i dotična će ulica biti isključena.

Popis izbjegavanja

Ako su neke ulice isključene iz originalne rute, one se prikazuju pod **Popis za izbjegavanje**.

Pritisnite tipku **DEST / NAV**, a zatim odaberite stavku izbornika **Popis za izbjegavanje** za prikaz dotičnog podizbornika.

Za prikaz svih izbjegnutih ulica odaberite stavku izbornika **Prikaži popis**.

Za brisanje svih izbjegavanja i povratak na originalnu rutu odaberite stavku izbornika **Izbriši sve stavke**.

Obilazak

Pritisnite tipku **DEST / NAV** a zatim odaberite stavku izbornika **Obilazak**.

Za promjenu rute za određenu udaljenost odaberite stavku izbornika **Obilazak po udaljenosti**. Prikazat će se izbornik s popisom različitih udaljenosti.

Odaberite željenu udaljenost. Ruta će se sukladno tome ponovno izračunati.

Za blokiranje čitave rute odaberite stavku izbornika **Obilazak cijele rute**. Originalna ruta je blokirana i izračunava se nova ruta do željenog odredišta.

Popis izlaza

Za prikaz popisa novih izlaza i zaustavljalista na autocesti prilikom vožnje po autocesti pritisnite tipku **NAV** i nakon toga pritisnite višefunkcijski kotačić za prikaz **Izbornik navigacije**.

Krećite se kroz popis i odaberite stavku izbornika **Popis izlaza**.

Mogućnosti smjera

Dok je navođenje po ruti uključeno, pritisnite tipku **DEST / NAV** i nakon toga odaberite stavku izbornika **Opcije rute**.

Prikazat će se popis opcija za izračun rute i vrsta ceste.

Da biste definirali kriterij za izračun rute, uključite neku od opcija: **Najbrži** za najbržu rutu (vremenski), **Najkraći** za najkraću rutu (po udaljenosti) ili **Eco** za rutu s najnižom potrošnjom goriva.

Da biste definirali koje vrste ceste mogu biti uključene u izračun rute, uključite željenu opciju: autoceste, naplata cestarine, trajekti, itd.

Prepoznavanje govora

Opće napomene	61
Korištenje	62

Opće napomene

Ugrađeno prepoznavanje govora

Prepoznavanje govora Infotainment sustava omogućuje vam upravljanje različitim funkcijama Infotainment sustava unosom govornih poruka. Prepoznaje komande i brojčane nizove neovisno o relevantnom govorniku. Komande i brojčani nizovi se mogu izgovoriti bez stanke između pojedinih riječi.

U slučaju neispravnog rada ili naredbi, sustav prepoznavanja govora šalje vizualni i/ili zvučni povratni signal i od vas traži da ponovno unesete željenu naredbu. Osim toga, prepoznavanje govora potvrđuje važne komande i ako je potrebno postavljat će upite.

Općenito postoje dva različita načina za izgovor naredbi za izvršavanje zadataka. Većina njih, osim unosa odredišta i govorne tipkovnice, mogu se izvršiti u jednoj naredbi.

Ako je za neku radnju potrebno izdati više od jedne naredbe, učinite sljedeće:

U prvoj naredbi navedite vrstu radnje koju treba izvršiti, primjerice, "Unos odredišta za navigaciju". Sustav će odgovoriti upitima koji će vas voditi kroz dijalog za unos potrebnih informacija. Na primjer, ako je potrebno odredite za navođenje po ruti, izgovorite "Navigacija" ili "Unos odredišta".

Napomena

Kako razgovori koji se vode unutar vozila ne bi doveli do nenamjernog aktiviranja funkcija sustava, prepoznavanje govora ne počinje dok se ne uključi.

Podrška za jezik

- Jezici koji su dostupni za prikaz sustava Infotainment ne moraju nužno svi biti dostupni za sustav prepoznavanja govora.
- Ako sustav prepoznavanja govora ne podržava trenutačno odabrani jezik prikaza, prepoznavanje govora neće biti dostupno.

U tom slučaju potrebno je odabrati drugi jezik za prikaz ako želite upravljati Infotainment sustavom putem glasovnih naredbi. Za promjenu jezika prikaza pogledajte dio "Jezik" u poglavlju "Postavke sustava" ⇨ 22.

Unos adrese za odredišta u stranim zemljama

Ako želite unijeti adresu odredišta smještenog u stranoj zemlji putem govorne naredbe, morate promijeniti jezik prikaza u Infotainment sustavu u jezik te strane zemlje.

Na primjer, ako je prikaz trenutačno postavljen na engleski jezik, a vi želite unijeti ime grada smještenog u Francuskoj, morate promijeniti jezik prikaza u francuski.

Izuzeci: Ako želite unijeti adrese u Belgiji, možete opcijski promijeniti jezik prikaza u francuski ili nizozemski. Za adrese u Švicarskoj možete opcijski promijeniti jezik prikaza u francuski, njemački ili talijanski.

Za promjenu jezika prikaza pogledajte dio "Jezik" u poglavlju "Postavke sustava" ⇨ 22.

Redoslijed unosa za adrese odredišta

Redoslijed kojim se dijelovi adrese moraju unijeti upotrebom sustava prepoznavanja goriva ovisi o zemlji u kojoj se nalazi odredište.

Primjer odgovarajućeg redoslijeda unosa daje sustav.

Aplikacija glasovnog upravljanja putem telefona

Aplikacija glasovnog upravljanja putem telefona Infotainment sustava omogućuje pristup naredbama sustava za prepoznavanje govora na pametnom telefonu. U korisničkom priručniku za vaš pametni telefon možete saznati podržava li vaš telefon ovu značajku.

Korištenje

Ugrađeno prepoznavanje govora

Aktiviranje prepoznavanja govora

Napomena

Prepoznavanje govora nije dostupno tijekom aktivnog telefonskog poziva.

Pritisnite tipku  s desne strane na kolu upravljača.

Isključuje se zvuk audio sustava, simbol  na zaslonu je označen, a govornom porukom od vas je zatraženo da izgovorite naredbu.

Čim sustav prepoznavanja govora bude spreman za govornu naredbu, uključit će se zvučni signal bip.

Sada možete izgovoriti glasovnu naredbu za izravno pokretanje funkcije sustava (na primjer reprodukciju radijske postaje) ili za početak slijeda dijaloga s nekoliko faza (na primjer unos adrese

odredišta), niže u nastavku pogledajte "Upravljanje putem glasovnih naredbi".

Nakon završetka slijeda dijaloga, prepoznavanje govora automatski se isključuje. Za pokretanje drugog slijeda dijaloga morate ponovno uključiti prepoznavanje govora.

Prilagodba glasnoće govornih poruka

Pritisnite tipke + ili – s desne strane na kolu upravljača.

Prekid govorne poruke

Kada postanete iskusni korisnik, tekuću govornu poruku možete prekinuti kratkim pritiskom na tipku  na kolu upravljača.

Odmah će se uključiti zvučni upozoritelj bip i naredbu možete izgovoriti bez čekanja.

Prekidanje slijeda dijaloga

Postoji nekoliko mogućnosti za poništavanje slijeda dijaloga i isključivanje prepoznavanja govora:

- Izgovorite "**Poništi**" ili "**Izađi**".
- Pritisnite tipku  s desne strane na kolu upravljača.



U sljedećim situacijama slijed dijaloga automatski se poništava:

- Ako neko vrijeme ne izgovorite naredbe (prema zadanim postavkama sustav će vas tri puta zatražiti izgovaranje naredbe).
- Ako izgovorite naredbe koje sustav ne prepoznaje (prema zadanim postavkama sustav će vas tri puta zatražiti izgovaranje ispravne naredbe).

Rad putem govornih naredbi

Prepoznavanje govora može razumjeti naredbe koje su prirodno izgovorene u obliku rečenice, ili izravne naredbe s primjenom i zadatkom.

Za najbolje rezultate:

- Saslušajte govornu poruku i pričekajte zvučni signal bip prije izgovaranja naredbe ili odgovora.
- Izgovorite "**Pomoć**" ako želite ponovno saslušati poruku pomoći za trenutačni korak u dijalogu.
- Govornu poruku možete prekinuti ponovnim pritiskom tipke . Ako želite izravno izgovoriti naredbu, dvaput pritisnite tipku .
- Pričekajte zvučni signal, a zatim prirodnim tonom izgovorite naredbu. U većini slučajeva, stopa prepoznavanja je viša ako su pauze minimalne. Upotrebite kratke i izravne naredbe.

Obično se naredbe za telefon i audio mogu izgovoriti u jednoj naredbi. Na primjer, "Nazovi Davida Smitha na posao", "Reproduciraj" popraćeno imenom izvođač ili nazivom pjesme, ili "Traži" popraćeno radijskom frekvencijom ili frekvencijskim pojasom.

Međutim, odredišta navigacije previše su složena za jednu naredbu. Prvo izgovorite "Navigacija", a zatim, primjerice, "Adresa" ili "Interesna točka". Sustav će odgovoriti i zatražiti više detalja.

Nakon što izgovorite "Interesna točka" možete odabrati samo glavne lance po nazivu. Lanci su tvrtke koje posluju na najmanje 20 lokacija. Za druge interesne točke izgovorite naziv kategorije, primjerice, "Restorani", "Kupovni centri" ili "Bolnice".

Sustav bolje razumije izravne naredbe, primjerice, "Nazovi 01234567".

Ako izgovorite "Telefon" sustav će razumjeti da želite telefonirati i odgovorit će odgovarajućim pitanjima sve dok ne prikupi dovoljno detalja. Ako je telefonski broj spremljen s nazivom i mjestom, izravna naredba mora sadržavati oboje, primjerice, "Nazovi Davida Smitha na posao"

Odabir stavki s popisa

Kada se prikaže popis u govornoj je poruci od vas zatraženo da potvrdite ili odaberete stavku s tog popisa. Stavka se s popisa može odabrati ručno ili izgovaranjem broja retka stavke.

Popis funkcija zaslona prepoznavanja govora isti je kao popis na drugim zaslonima. Ručno se pomičite po popisu na zaslonu dok sesija prepoznavanja goriva prekida trenutačni događaj prepoznavanja govora i reproducira poruku poput "Odaberite s popisa pomoću ručnih komandi ili pritisnite tipku za natrag na prednjoj ploči kako biste pokušali ponovno".

Ako ne izvršite ručni odabir u roku 15 sekundi, sesija prepoznavanja govora će se prekinuti, pojavit će se poruka i ponovno će se prikazati prethodni zaslon.

Naredba "Natrag"

Za povratak na prethodni korak dijaloga možete učiniti i sljedeće: izgovorite "**Natrag**" ili pritisnite tipku **BACK** na ploči s instrumentima.

Naredba "Pomoć"

Nakon što izgovorite "**Pomoć**" bit će izgovorena poruka za pomoć za trenutačni korak dijaloga.

Za prekid poruke za pomoć ponovno pritisnite tipku . Uključit će se zvučni signal bip. Možete izgovoriti naredbu.

Aplikacija glasovnog upravljanja putem telefona

Uključivanje funkcije glasovnog upravljanja putem telefona

Pritisnite i zadržite tipku  s desne strane na kolu upravljača.

Dodatne informacije o radu možete pronaći u korisničkom priručniku pametnog telefona.

Prilagodba glasnoće govornih poruka

Pritisnite tipke + ili – s desne strane na kolu upravljača.

Isključivanje funkcije glasovnog upravljanja putem telefona

Pritisnite tipku  s desne strane na kolu upravljača. Sesija prepoznavanja govora je završena.

Telefon

Opće napomene	65
Bluetooth povezivanje	66
Hitan poziv	67
Rad	68
Tekstualne poruke	71
Mobilni telefoni i CB radio uređaji	73

Opće napomene

Portal telefona vam pruža mogućnost obavljanja telefonskog razgovora putem mikrofona u vozilu i zvučnika vozila kao i upravljanje najvažnijim funkcijama mobilnog telefona putem infotainment sustava u vozilu. Da biste mogli koristiti portal telefona, mobilni telefon mora biti spojen putem Bluetooth veze.

Portalom telefona se opcijski može upravljati preko sustava prepoznavanja govora.

Ne podržava svaki mobilni telefon sve funkcije portala telefona. Moguće funkcije telefona ovise o određenom mobilnom telefonu i mrežnom pružatelju usluga. Dodatne informacije o tome ćete pronaći u uputama za uporabu za vaš mobilni telefon ili možete kontaktirati svog pružatelja mrežnih usluga.

Važne informacije za upravljanje i sigurnost prometa

⚠ Upozorenje

Mobilni telefoni imaju utjecaj na vašu okolinu. Zbog toga su doneseni sigurnosni propisi i smjernice. Trebate se upoznati s određenim smjericama prije uporabe telefona.

⚠ Upozorenje

Uporaba handsfree mogućnosti (pričanje bez uporabe ruku) tijekom vožnje može biti opasna jer vam je koncentracija smanjena tijekom telefoniranja. Parkirajte vozilo prije uporabe handsfree mogućnosti. Poštujte propise zemlje u kojoj se trenutno nalazite. Ne zaboravite specijalne propise koji se primjenjuju u specifičnim područjima i uvijek isključite mobilni telefon ako je njegova

uporaba zabranjena, ako mobilni telefon uzrokuje smetnje ili ako dođe do opasne situacije.

Bluetooth

Telefonski portal posjeduje certifikat posebne interesne skupine za Bluetooth (SIG).

Više informacija o specifikacijama možete pronaći na internetu na <http://www.bluetooth.com>

Bluetooth povezivanje

Bluetooth je radijski standard za bežično povezivanje npr. mobilnih telefona, iPod/iPhone modela ili drugih uređaja.

Za uspostavu Bluetooth veze s Infotainment sustavom, na Bluetooth uređaju mora biti uključena Bluetooth funkcija. Dodatne informacije potražite u korisničkom priručniku za Bluetooth uređaj.

Putem izbornika **Bluetooth** provodi se prepoznavanje izbornika (izmjena PIN-a između Bluetooth uređaja i



Infotainment sustava) i povezivanje Bluetooth uređaja na Infotainment sustav.

Važne informacije

- Sustav može upariti do pet uređaja.
- Samo jedan prepoznati uređaj može u određenom trenutku biti povezan s Infotainment sustavom.
- Prepoznavanje obično treba provesti samo jedanput, osim kada je uređaj izbrisan s popisa prepoznatih uređaja. Ako je uređaj već prethodno uparen, Infotainment sustav automatski uspostavlja vezu.
- Korištenje funkcije Bluetooth značajno troši bateriju uređaja. Zato priključite uređaj u strujnu utičnicu na punjenje.

Bluetooth izbornik

Za otvaranje izbornika **Bluetooth** opcijski možete učiniti sljedeće:

- Pritisnite  tipku. Odaberite stavku izbornika **Postavke telefona** i nakon toga **Bluetooth**.
- Pritisnite **CONFIG** tipku. Odaberite stavku izbornika **Postavke telefona** i nakon toga **Bluetooth**.
- Pritisnite tipku  i odaberite ikonu **Konfig.**. Odaberite stavku izbornika **Postavke telefona** i nakon toga **Bluetooth**.

Prikazuju se stavke izbornika **Popis uređaja** i **Spari uređaj**.

Uparivanje uređaja

Za pokretanje postupka uparivanja s Infotainment sustavom odaberite stavku izbornika **Spari uređaj**. Prikazat će se poruka s četveroznamenkastim kodom Infotainment sustava.

Pokrenite postupak uparivanja na Bluetooth uređaju. Po potrebi unesite kod Infotainment sustava u Bluetooth uređaj.

Na Infotainment sustavu prikazuje se šesteroznamenkasti PIN kod za postupak uparivanja.

Za potvrdu postupka uparivanja:

- Ako je SSP (sigurno jednostavno uparivanje) podržano:

Usporedite PIN kodove prikazane na Infotainment sustavu i Bluetooth uređaju (ako je to od vas zatraženo) i potvrdite poruku na Bluetooth uređaju.

- Ako SSP (sigurno jednostavno uparivanje) nije podržano:

Unesite PIN kod u Bluetooth uređaj i potvrdite unos.

Uređaji su upareni i prikazuje se glavni izbornik telefona.

Telefonski imenik i popis poziva (ako je dostupan) preuzimaju se s Bluetooth uređaja.

Po potrebi potvrdite odgovarajuću poruku na Bluetooth uređaju.

Lista uređaja

Popis uređaja sadrži sve Bluetooth uređaje uparene s Infotainment sustavom.

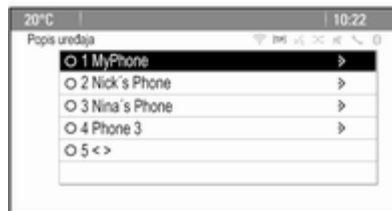

Ako uparujete novi uređaj, on će se prikazati na popisu uređaja.

Priključivanje uređaja

Odaberite uređaj koji želite povezati. Prikazuje se podizbornik.

Odaberite tipku **Odaberi** na zaslону. Bit će prekinuta veza s prethodno povezanim uređajem i povezat će se taj uređaj.

Brisanje uređaja

Odaberite uređaj koji želite izbrisati. Prikazuje se podizbornik.

Odaberite tipku **Briši** na zaslону.

Uređaj je izbrisan.

Hitan poziv

⚠ Upozorenje

Uspostava poziva se ne može jamčiti u svim situacijama. Zbog toga se nemojte oslanjati isključivo na mobilni telefon kada je u pitanju životno važna komunikacija (npr. medicinski hitni slučaj).

U nekim mrežama može biti potrebno imati pravilno umetnutu SIM karticu u mobilni telefon.

⚠ Upozorenje

Imajte na umu da pozive možete upućivati i primati putem mobilnog telefona, ako je u području pokrivenom dovoljno jakim signalom. U određenim okolnostima hitni pozivi se ne mogu obaviti na svim mobilnim mrežama, moguće je da se ne mogu obaviti kada su aktivne određene mrežne usluge i/ili

funkcije telefona. Upit o tome možete postaviti lokalnim mrežnim operaterima.

Broj za hitnu pomoć može biti različit ovisno o regiji i zemlji. Molimo da se najprije raspitate o točnom broju hitne službe za odgovarajuću regiju.

Uspostavljanje hitnog poziva

Birajte pozivni broj za hitne službe (napr. **112**).

Uspostavljena je telefonska veza s hitnom službom.

Odgovorite kada vas osoblje centra pita o vašem hitnom slučaju.

⚠ Upozorenje

Ne prekidajte poziv dok to od vas ne zatraži centar hitne službe.

Rad

Čim je uspostavljena Bluetooth veza između vašeg mobilnog telefona i infotainment sustava, mnogim

funkcijama mobilnog telefona možete i upravljati putem infotainment sustava.

Nakon uspostavljanja veze između mobilnog telefona i Infotainment sustava podaci mobilnog telefona se šalju u Infotainment sustav. To može potrajati neko vrijeme ovisno o modelu telefona. Tijekom tog perioda, korištenje mobilnog telefona je moguće samo putem infotainment sustava do ograničenog stupnja.

Ne podržava svaki telefon sve funkcije aplikacije za telefon. Stoga su moguća odstupanja od raspona opisanih funkcija.

Glavni izbornik telefona

Za prikaz glavnog izbornika telefona pritisnite tipku . Prikazat će se sljedeći zaslon (ako je mobilni telefon priključen).



Početak telefonskog poziva

Unos broja

Pritisnite tipku a zatim odaberite stavku izbornika **Unesi broj**. Prikazat će se tipkovnica.



Unesite željeni broj.

Odaberite tipku na zaslonu **Briši** ili pritisnite tipku **BACK** za brisanje posljednje unesene znamenke.

Odaberite tipku na zaslonu ► ili ◀ za pomicanje kursora unutar već unesenog broja.

Za početak biranja broja odaberite tipku na zaslonu **OK**.

Napomena

Telefonskom imeniku možete pristupiti putem tipkovnice pritiskanjem tipke **PB**.

Telefonski imenik

Pritisnite tipku a zatim odaberite stavku izbornika **Telefon. imenik**. Prikazuje se **Pretraži telefonski imenik** izbornik.



Odaberite željeno prvo slovo raspona za prikaz unaprijed zadanog odabira unosa iz telefonskog imenika za koje želite da budu prikazani. Telefonski imenik prelazi na mjesto odabranog slova raspona.



Odaberite željeni unos u telefonski imenik za prikaz brojeva spremljenih pod tim unosom.

Odaberite željeni broj za početak biranja broja.

Sortiranje telefonskog imenika

Telefonski se imenik može sortirati prema prezimenu ili imenu.

Za promjenu redoslijeda sortiranja odaberite tipku i nakon toga stavku izbornika **Postavke telefona**.

Odaberite **Redoslijed sortiranja** za prikaz odgovarajućeg podizbornika.

Uključite željenu opciju.

Liste poziva

Pritisnite tipku  a zatim odaberite stavku izbornika **Popisi poziva**.

Prikazuje se **Popisi poziva** izbornik.

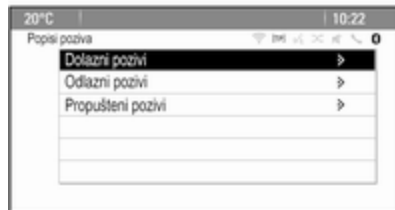

Odaberite željeni popis poziva. Ovisno o odabranom popisu, prikazuju se posljednji dolazni, odlazni i propušteni pozivi.

Odaberite željeni unos na popisu poziva za početak biranja broja.

Dolazni pozivi

Prilikom dolaznog poziva na zaslonu se prikazuje poruka.

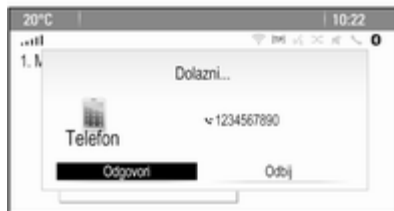

Za preuzimanje poziva odaberite tipku na zaslonu **Odgovori**.

Za odbijanje poziva odaberite tipku na zaslonu **Odbij**.

Funkcije tijekom poziva

Za vrijeme trajanja poziva prikazan je prikaz tijekom poziva.

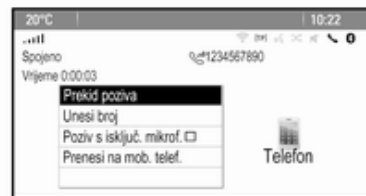

Prekidanje telefonskog poziva

Za prekidanje poziva odaberite tipku na zaslonu **Prekid poziva**.

Isključenje zvuka tijekom poziva

Za privremeno isključenje zvuka mikrofona uključite tipku na zaslonu **Poziv s isključenim mikrofonom**.

Isključite tipku na zaslonu **Poziv s isključenim mikrofonom** za isključenje isključenja zvuka mikrofona.

Prebacivanje poziva na slušalice

Odaberite stavku izbornika **Prenesi na mob. telef.** za prebacivanje poziva na mobilni telefon. Prikazuje se **Privatni poziv** izbornik.

Za prebacivanje poziva nazad na Infotainment sustav odaberite stavku izbornika **Prenesi poziv** u izborniku **Privatni poziv**.

Drugi telefonski poziv

Početak drugog telefonskog poziva

Dok je poziv u tijeku, odaberite stavku izbornika **Unesi broj** u prikazu tijekom poziva. Prikazat će se tipkovnica. Možete unijeti broj ili ga odabrati iz telefonskog imenika, pogledajte gore.

Drugi dolazni telefonski poziv

Prilikom primitka drugog poziva prikazuje se poruka na dnu zaslona.

Odaberite željenu opciju.

Ako preuzmete drugi poziv, prvi će poziv biti stavljen na čekanje, a drugi će postati aktivan.

Oba će poziva biti prikazana u prikazu tijekom poziva.



Za prebacivanje između poziva odaberite stavku izbornika **Prebaci pozive**.

Konferencijski poziv

Odaberite tipku na zaslonu **Spoji pozive** za aktivaciju oba poziva istodobno.

Tipka na zaslonu **Spoji pozive** mijenja se u **Odvoji poziv**.

Za prekidanje konferencijskog poziva odaberite tipku na zaslonu **Odvoji poziv**.

Prekidanje telefonskih poziva

U konferencijskom pozivu odaberite tipku na zaslonu **Prekid poziva** za prekid oba telefonska poziva.

Tekstualne poruke

Čim je uspostavljena Bluetooth veza između vašeg mobilnog telefona i Infotainment sustava, ulaznim pretincem za poruke mobilnog telefona možete i upravljati putem Infotainment sustava.

Ne podržava svaki telefon funkciju tekstualnih poruka Infotainment sustava.

Uključivanje aplikacije za poruke na mobilnom telefonu

Prijenos podataka o tekstualnim porukama u Infotainment sustav mora se uključiti na mobilnom telefonu.

U Bluetooth izborniku mobilnog telefona odaberite naziv uparenog Infotainment sustava za prikaz odgovarajućeg podizbornika.

Za prikaz tekstualnih poruka u aplikaciji za poruke Infotainment sustava uključite dotičnu funkciju u podizborniku na mobilnom telefonu.

Nakon toga možete odabrati ikonu **Messages** u početnom izborniku Infotainment sustava.

Dolazna tekstualna poruka

Po primitku nove tekstualne poruke primete poruku s informacijama o imenu ili broju pošiljatelja.

Odaberite jednu od opcija u poruci.

Preslušavanje

Ako želite da vam sustav pročita poruku, odaberite tipku na zaslonu **Poslušajte**.

Prikaz

Za prikaz poruke na zaslonu odaberite odgovarajuću tipku na zaslonu.

Napomena

Poruke se prikazuju na zaslonu samo dok je vozilo parkirano.

Odbacivanje

Za odbacivanje poruke odaberite odgovarajuću tipku na zaslonu.

Odgovaranje

Za izravno odgovaranje na poruku odaberite tipku na zaslonu **Odgovori**. Prikazat će se popis unaprijed definiranih poruka.

Odaberite željenu poruku i potvrdite unos.

Poruka je poslana.

Napomena

Nove unaprijed definirane poruke mogu se stvarati u izborniku postavki.

Nazovi

Za pozivanje pošiljatelja tekstualne poruke odaberite tipku na zaslonu **Poziv**.

Ulazna pošta

Pritisnite tipku  i nakon toga odaberite ikonu **Messages** za prikaz odgovarajućeg izbornika.

Odaberite stavku izbornika **Pristigle poruke** za prikaz popisa svih poruka u pretincu ulazne pošte.

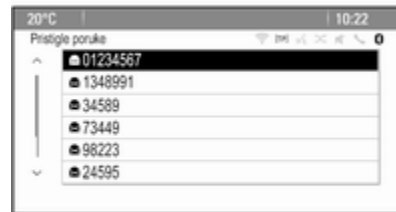

Odaberite željenu poruku. Poruka se prikazuje na zaslonu.

Napomena

Poruke se prikazuju na zaslonu samo dok je vozilo parkirano.

Ako želite, odaberite jednu od opcija na dnu zaslona (pogledajte gore).

Postavke

Pritisnite tipku  i nakon toga odaberite ikonu **Messages** za prikaz odgovarajućeg izbornika.

Odaberite stavku izbornika **Postavke** za prikaz odgovarajućeg podizbornika.

Namjestite postavke po želji.

Mobilni telefoni i CB radio uređaji

Upute za ugradnju i smjernice za rukovanje

Obavezno se pridržavajte posebnih uputa proizvođača za ugradnju u vozilo i smjernica za rukovanje mobilnog telefona i handsfree uređaja prilikom ugradnje i rukovanja mobilnim telefonom. U suprotnom bi homologacijsko odobrenje za vozilo moglo postati nevažeće (EU direktiva 95/54/EC).

Preporuke za rad bez pogrešaka:

- Profesionalno ugrađena vanjska antena za postizanje maksimalnog dosega,
- Maksimalna snaga odašiljanja 10 wata,
- Ugradnja telefona na pogodno mjesto, razmotrite odgovarajuće napomene u Uputama za uporabu, poglavlje **Zračni jastuci**.

Zatražite savjet o dozvoljenim mjestima ugradnje za vanjsku antenu ili nosač uređaja, kao i o mogućnostima korištenja uređaja sa snagom odašiljanja većom od 10 wata.

Korištenje dodatka za razgovor bez korištenja ruku sa standardima mobilnih telefona GSM 900/1800/1900 i UMTS je dozvoljeno samo ako je maksimalna snaga odašiljanja 2 wata za GSM 900 ili 1 wat za druge vrste.

Iz sigurnosnih razloga telefon nemojte koristiti tijekom vožnje. Čak i korištenje handsfree uređaja može ometati tijekom vožnje.

Upozorenje

Korištenje radio opreme i mobilnih telefona koji ne zadovoljavaju gore spomenute standarde za mobilne telefone, dozvoljeno je samo s antenom koja se nalazi izvan vozila.

Oprez

Mobilni telefoni i radio oprema mogu uzrokovati kvarove na elektronici vozila kada se koriste u unutrašnjosti vozila bez vanjske antene, osim ako se poštuju gore spomenuti propisi.

Često postavljena pitanja

Često postavljena pitanja 74

Često postavljena pitanja

Prepoznavanje govora

❓ **Funkcija prepoznavanja govora ne radi dobro. Kako mogu poboljšati njezinu učinkovitost?**

ⓘ Pričekajte zvučni signal, a zatim pokušajte prirodnim tonom izgovoriti naredbu. Izbjegavajte duge pauze, ne koristite poseban naglasak i izgovarajte umjerenim tonom.

Detaljni opis ⇨ 62.

❓ **Glasovni upiti sustava za prepoznavanje govora su predugački. Kako ih mogu prekinuti kako bih izravno izgovorio naredbu?**

ⓘ Za prekid glasovnih uputa sustava za prepoznavanje govora pritisnite **⌘** tipku na kolu upravljača. Pričekajte zvučni signal, a zatim izgovorite naredbu.

Detaljni opis ⇨ 62.

❓ **Ne mogu odabrati telefonski kontakt putem prepoznavanja govora. Što radim krivo?**

ⓘ Infotainment sustav pristupa unosima imenika kako su spremljeni. Ako je redosljed sortiranja postavljen na "prezime, ime", ispravna naredba za pozivanje John Smitha jest "Smith, John".

Detaljni opis ⇨ 61.

❓ **Ne mogu unijeti adresu druge zemlje putem sustava za prepoznavanje govora. Što radim krivo?**

ⓘ Putem sustava za prepoznavanje govora možete unositi adrese samo za odredišta u zemlji u kojoj se govori odabrani jezik sustava, odnosno, ako je sustav podešen na njemački jezik, ne možete unijeti odredište u Francuskoj.

Detaljni opis ⇨ 61.

Telefon

❓ **Kako mogu upariti svoj telefon s Infotainment sustavom?**

❗ Za uparivanje telefona pritisnite tipku , odaberite stavku izbornika **Postavke telefona**, a zatim **Bluetooth**. Odaberite **Spari uređaj** i pratite upute sustava Infotainment i na vašem mobilnom uređaju. Provjerite je li Bluetooth uključen.

Detaljni opis ⇨ 66.

❓ **Kako mogu pristupiti imeniku ili popisu nedavnih poziva putem sustava Infotainment?**

❗ Ovisno o telefonu, morate omogućiti pristup odgovarajućim podacima u postavkama mobilnog uređaja. Općenito, preuzimanje imenika i popisa nedavnih poziva ne podržavaju svi mobilni uređaji.

Detaljni opis ⇨ 66.

❓ **Iako je pristup imeniku omogućen, nisu svi kontakti dostupni u sustavu Infotainment. Zašto je to tako?**

❗ Ovisno o telefonu, sustav Infotainment možda neće moći pročitati kontakte spremljene na SIM kartici.

Detaljni opis ⇨ 66.

Navigacija

❓ **Kako mogu mijenjati ukupno vrijeme vožnje ili preostalo vrijeme vožnje i ukupnu udaljenost ili djelomičnu udaljenost?**

❗ Dok je aplikacija navigacije aktivna, pritisnite višefunkcijski kotačić za prikaz **Izbornik navigacije**. Odaberite **Promijeni vrijeme/odredište rute** i podesite postavke prema želji.

Detaljni opis ⇨ 43.

❓ **Prilikom pritiska tipke DEST/NAV, različiti izbornici se mogu prikazivati. Zašto je to tako?**

❗ Ako je aktivno vođenje po ruti, prikazuje se aplikacija odredišta kako biste mogli odabrati odredište.

Detaljni opis ⇨ 47.

Ako navođenje rute nije aktivirano, prikazuje se **Izbornik puta**.



Detaljni opis ⇨ 56.

Audio

❓ **Prilikom reprodukcije multimedijских datoteka s uređaja povezanog putem značajke Bluetooth, naslov pjesme i izvođač ne prikazuju se na Infotainment sustavu i funkcija pretraživanja multimedije nije dostupna. Zašto je to tako?**

❗ Prilikom povezivanja uređaja putem značajke Bluetooth, zbog podržanog protokola za Bluetooth dostupne su samo ograničene funkcije.

Detaljni opis ⇨ 37.

- ② Infotainment sustav nema tipku za ton na prednjoj ploči. Kako mogu promijeniti postavke tona?
- ① Izbornik postavki tona dostupan je putem **Početna stranica**. Pritisnite tipku , a zatim odaberite gumb **Više** na zaslonu za prikaz drugog **Početna stranica**. Za pristup izborniku postavki tona odaberite ikonu **Zvuk**.
- Detaljni opis  20.

Kazalo pojmova

A			
Adresar.....	47	Datum.....	22
Aktivacija radija.....	25	Digitalno emitiranje zvuka.....	30
Aktivacija slike putem USB priključka.....	38	E	
Aktivacija USB audio značajke.....	37	Ekvilizator.....	20
Aktiviranje CD uređaja.....	33	Elementi upravljanja	
Aktiviranje navigacijskog sustava.....	43	Infotainment sustav.....	8
Audio datoteke.....	35	Kolo upravljača.....	8
Automatsko podešavanje		EQ.....	20
glasnoće.....	21	F	
AUX.....	35	Fader.....	20
Ažuriranje softvera.....	22	Formati datoteka.....	32
B		Audio datoteke.....	35
BACK tipka.....	17	Datoteke slika.....	35
Balans.....	20	Format vremena.....	22
Bass.....	20	Funkcija za zaštitu od krađe	7
Bluetooth glazba.....	35	G	
Bluetooth povezivanje.....	66	Glasnoća	
C		Automatsko podešavanje	
CD uređaj.....	32	glasnoće.....	21
Č		Funkcija potpunog stišavanja....	14
Često postavljena pitanja.....	74	Glasnoća navigacije.....	21
D		Glasnoća obavijesti o prometu..	21
DAB (Digitalni radio signal).....	30	Glasnoća za zvučnu napomenu	21
Datoteke slika.....	35	Glasnoća zvona.....	21
		Maksimalna glasnoća pri	
		pokretanju.....	21
		Glasnoća navigacije.....	21

Glasnoća za zvučnu NAPOMENU	21
Glasnoća zvona.....	21
H	
Hitan poziv.....	67
J	
Jezik.....	22
K	
Karte.....	43
Komandna ploča Infotainment sustava.....	8
Korištenje.....	14, 25, 33, 43, 62
AUX.....	37
Bluetooth glazba.....	37
CD.....	33
Infotainment sustav.....	14
Izbornik.....	17
Navigacijski sustav.....	43
Radio.....	25
Telefon.....	68
USB.....	37, 38
Korištenje aplikacija.....	39
Korištenje izbornika.....	17
Kućna adresa.....	47

L	
Liste automatskih memorija.....	26
Memoriranje postaja.....	26
Pozivanje postaja.....	26
Liste favorita.....	27
Memoriranje postaja.....	27
Pozivanje postaja.....	27

M	
Maksimalna glasnoća pri pokretanju.....	21
Mobilni telefoni i CB radio uređaji	73

N	
Navigacija	
Adresar.....	47
Aktualna lokacija.....	43
Govorna poruka.....	56
Koordinate.....	47
Kućna adresa.....	47
Mogućnosti smjera.....	56
Nedavna odredišta.....	47
Omiljene rute.....	47
Općenite postavke.....	43
Popis skretanja.....	56
Praćenje lokacija.....	56
Praćenje rute.....	56
Prikaz mape.....	43
Prometne nesreće.....	56
Putovanje s točkom na putu.....	47

Rukovanje kartom.....	43
Simulacija rute.....	43
Tipkovnica.....	47
TMC postaje.....	56
Točke interesa.....	47
Unos odredišta.....	47
Upozorenja za navođenje.....	56
Vođenje po ruti.....	56
Navigacijski sustav.....	42

O	
Obavijesti o stanju u prometu.....	28
Odabir valnog područja.....	25
Opće informacije.....	35
Opće napomene.....	32, 42, 61, 65
AUX.....	35
Bluetooth glazba.....	35
CD.....	32
Infotainment sustav.....	6
Navigacija.....	42
Portal telefona.....	65
Radio.....	25
USB.....	35
Osnovno korištenje.....	17

P	
Početna stranica.....	17, 22
Podešavanje sustava	
Jezik.....	22
Početna stranica.....	22

Softver.....	22	Odabir valnog područja.....	25	Tekstualne poruke.....	71
Vrijeme i datum.....	22	Popis kategorija.....	25	Telefonski imenik.....	68
Zaslon.....	22	Popis postaja.....	25	Telefonski imenik.....	47, 68
Popis kategorija.....	25	Pozivanje postaja.....	26, 27	Telefonski poziv	
Popis postaja.....	25	Radijski podatkovni sustav		Odgovaranje na poziv.....	68
Popis skretanja.....	56	(RDS).....	28	Pozivanje.....	68
Poruke.....	17	RDS.....	28	Tipkovnica.....	47
Postavke glasnoće.....	21	Regionalni.....	28	TMC.....	56
Postavke sustava.....	22	TP.....	28	Točke interesa.....	47
Postavke tona.....	20	Traženje postaje.....	25	TP.....	28
Potpuno stišavanje.....	14	Radio data system (RDS)	28	Traženje postaje.....	25
Praćenje lokacija.....	56	Regionalizacija.....	28	Treble.....	20
Pregled elemenata upravljanja.....	8	Reprodukcija zvuka.....	37	Tvornički zadane postavke.....	22
Prepoznavanje glasa.....	61	S		U	
Prepoznavanje govora.....	61	Simulacija rute.....	43	Uključivanje Bluetooth glazbe.....	37
Prikaz slika.....	38	Slike.....	38	Uključivanje funkcije AUX.....	37
Prometne nesreće.....	56	Srednje područje.....	20	Uključivanje Infotainment sustava	14
Putovanje s točkom na putu.....	47	T		Uključivanje portala telefona.....	68
R		TA.....	28	Unos odredišta	47
Rad.....	68	TA glasnoća.....	21	Uparivanje.....	66
Radio		Tekstualne poruke.....	71	USB.....	35
DAB (Digitalni radio signal).....	30	Telefon		V	
DAB obavijesti.....	30	Bluetooth.....	65	Višefunkcijski kodačić.....	17
Digitalno emitiranje zvuka.....	30	Bluetooth povezivanje.....	66	Vođenje	56
Izbornik RDS opcija.....	28	Funkcije tijekom poziva.....	68	Vođenje po ruti.....	56
Liste automatskih memorija.....	26	Konferencijski poziv.....	68	Vrijeme.....	22
Liste favorita.....	27	Posljednji pozivi.....	68		
Memoriranje postaja.....	26, 27	Pozivi u nuždi.....	67		
Obavijesti o stanju u prometu... ..	28				

Z

Zaslon..... 22

CD 400plus/400/300

Uvod	84
Radio	101
CD Uređaj za reprodukciju	111
AUX ulaz	115
USB priključak	116
Prepoznavanje govora	118
Telefon	124
Kazalo pojmova	136

Uvod

Opće napomene	84
Funkcija za zaštitu od krađe	85
Pregled elemenata upravljanja	86
Korištenje	92
Osnovno korištenje	93
Postavke tona	97
Postavke glasnoće	99
Personalizacija	100

Opće napomene

Infotainment sustav vam pruža vrhunski sustav za informacije i zabavu u automobilu.

Za AM, FM i DAB valna područja, radio je opremljen s dvanaest automatski dodjeljivih memorijskih mjesta. Nadalje, brojni kanali mogu se ručno memorirati (neovisno o valnom području).

Integrirani audio uređaj će vas zabavljati s audio CD-ima i MP3/WMA CD-ima.

Nadalje, na infotainment sustav možete spojiti vanjske uređaje za pohranu podataka, napr. iPod, MP3 uređaj ili USB memoriju ili prenosivi CD uređaj kao dodatne izvore zvuka.

Digitalni procesor zvuka vam pruža nekoliko predefiniраниh načina rada ekvilajzera za optimizaciju zvuka.

Osim toga, Infotainment sustav možete koristiti pomoću komandi na upravljaču ili putem sustava prepoznavanja govora.

Infotainment sustav dodatno može biti opremljen portalom za mobilni telefon.

Dobro osmišljen dizajn upravljačkih elemenata, jasni zasloni i veliki višefunkcijski kotačić omogućavaju vam jednostavnu i intuitivnu kontrolu sustava.

Napomena

Ovaj priručnik opisuje sve opcije i značajke dostupne za razne Infotainment sustave. Neki opisi, uključujući one za funkcije zaslona i izbornika, možda se ne odnose na vaše vozilo zbog različite izvedbe modela, specifikacija zemlje, posebne opreme ili dodatne opreme.

Važne informacije o upravljanju i sigurnosti prometa

Upozorenje

Infotainment sustav treba upotrebljavati tako da se vozilom uvijek može sigurno upravljati.

Ako ste u nedoumici, zaustavite vozilo i rukujte Infotainment sustavom dok je ono zaustavljeno.

Radio prijem

Radio prijem može biti poremećen statičkim smetnjama, bukom, izobličenjem ili gubitkom prijema zbog

- promjene udaljenosti u odnosu na odašiljač,
- višepojasnog prijema zbog reflektiranja,
- zasjenjenja.

Funkcija za zaštitu od krađe

Infotainment sustav opremljen je elektroničkim sigurnosnim sustavom u svrhu zaštite od krađe.

Stoga infotainment sustav radi samo u vašem vozilu i za kradljivca je beskoristan.

Pregled elemenata upravljanja

CD 400 / CD 400plus

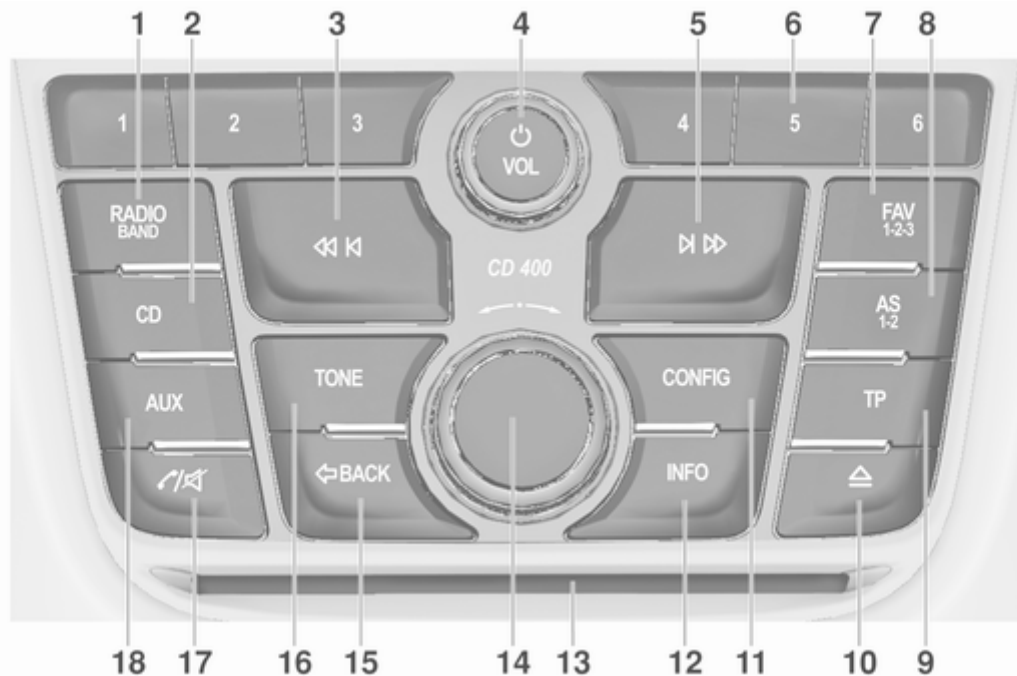

<p>1 RADIO (BAND) 101</p> <p style="padding-left: 20px;">Aktivira radio ili mijenja valno područje 101</p> <p>2 CD 111</p> <p style="padding-left: 20px;">Pokretanje CD/MP3/WMA reprodukcije 112</p> <p>3 Traženje unatrag 101</p> <p style="padding-left: 20px;">Radio: traženje unatrag 101</p> <p style="padding-left: 20px;">CD/MP3/WMA: preskoči naslov unatrag 112</p> <p>4 Kotačić ϕ (VOL) 92</p> <p style="padding-left: 20px;">Pritisnite: uključivanje/ isključivanje 92</p> <p style="padding-left: 20px;">Infotainment sustav 92</p> <p style="padding-left: 20px;">Zakrenite: podesi glasnoću ... 92</p> <p>5 Traženje unaprijed 101</p> <p style="padding-left: 20px;">Radio: traženje unaprijed 101</p> <p style="padding-left: 20px;">CD/MP3/WMA: preskoči naslov naprijed 112</p>	<p>6 Tipke radio postaja 1...6 102</p> <p style="padding-left: 20px;">Dugi pritisak: memoriraj postaju 102</p> <p style="padding-left: 20px;">Kratki pritisak: odaberi postaju 102</p> <p>7 FAV (1/2/3) 103</p> <p style="padding-left: 20px;">Popisi favorita (unaprijed postavljene radio postaje) ... 103</p> <p>8 AS (1/2) 102</p> <p style="padding-left: 20px;">Razine automatskog memoriranja (unaprijed postavljene radio postaje) ... 102</p> <p style="padding-left: 20px;">Kratki pritisak: odabir liste automatskog memoriranja . . 102</p> <p style="padding-left: 20px;">Dugi pritisak: automatski memorira postaje 102</p> <p>9 TP 106</p> <p style="padding-left: 20px;">Aktiviranje ili deaktiviranje usluge prometnog radija 106</p> <p style="padding-left: 20px;">Ako je Infotainment sustav isključen: prikaži vrijeme i datum 106</p> <p>10 Izbacivanje CD-a 112</p>	<p>11 CONFIG 99</p> <p style="padding-left: 20px;">Otvaranje izbornika postavki 99</p> <p>12 INFO 86</p> <p style="padding-left: 20px;">Radio: podaci o trenutno uključenoj stanici 101</p> <p style="padding-left: 20px;">CD/MP3/WMA: podaci o trenutno umetnutom CD-u . . 112</p> <p>13 Otvor za CD 112</p> <p>14 Višefunkcijski kotačić 93</p> <p style="padding-left: 20px;">Zakrenite: označavanje opcija izbornika ili postavljanje brojevnih vrijednosti 93</p> <p style="padding-left: 20px;">Pritisnite: odabir/ aktiviranje označene opcije; potvrda postavljene vrijednosti; uključivanje/isključivanje funkcije 93</p>
--	--	--

15	BACK	93
	Izbornik: jedna razina natrag	93
	Unos: brisanje zadnjeg znaka ili cijelog unosa	93
16	TONE	97
	Postavke tona	97
17	↶/↷	124
	Otvaranje glavnog izbornika telefona	130
	Aktiviranje/deaktiviranje potpunog stišavanja	92
18	AUX	115
	Prebacite se na vanjski izvor zvuka	115

CD 300

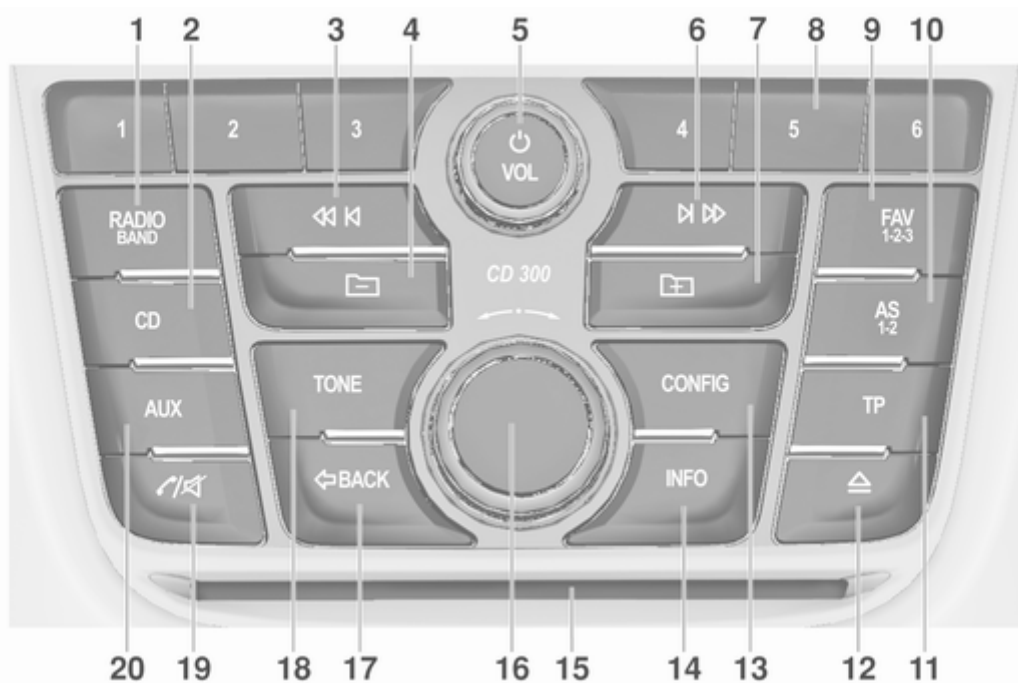

1	RADIO (BAND) 101	8	Tipke radio postaja 1...6 102	13	CONFIG 99
	Aktivira radio ili mijenja valno područje 101		Dugi pritisak: memoriraj postaju 102		Otvaranje izbornika postavki 99
2	CD 111		Kratki pritisak: odaberi postaju 102	14	INFO 86
	Pokretanje CD/MP3/WMA reprodukcije 112	9	FAV (1/2/3) 103		Radio: podaci o trenutno uključenoj stanici 101
3	Traženje unatrag 101		Popisi favorita (unaprijed postavljene radio postaje) ... 103		CD/MP3/WMA: podaci o trenutno umetnutom CD-u . . 112
	Radio: traženje unatrag 101	10	AS (1/2) 102	15	Otvor za CD 112
	CD/MP3/WMA: preskoči naslov unatrag 112		Razine automatskog memoriranja (unaprijed postavljene radio postaje) ... 102	16	Višefunkcijski kogačić 93
4	MP3: mapa više razine 112		Kratki pritisak: odabir liste automatskog memoriranja . . 102		Zakrenite: označavanje opcija izbornika ili postavljanje brojevnih vrijednosti 93
5	Kogačić \odot (VOL) 92		Dugi pritisak: automatski memorira postaje 102		Pritisnite: odabir/ aktiviranje označene opcije; potvrda postavljene vrijednosti; uključivanje/isključivanje funkcije 93
	Pritisnite: uključuje/ isključuje Infotainment sustav 92	11	TP 106		
	Zakrenite: podesi glasnoću ... 92		Aktiviranje ili deaktiviranje usluge prometnog radija 106		
6	Traženje unaprijed 101		Ako je Infotainment sustav isključen: prikaži vrijeme i datum 106		
	Radio: traženje unaprijed 101	12	Izbacivanje CD-a 112		
	CD/MP3/WMA: preskoči naslov naprijed 112				
7	MP3: mapa niže razine 112				

17	BACK	93
	Izbornik: jedna razina natrag	93
	Unos: brisanje zadnjeg znaka ili cijelog unosa	93
18	TONE	97
	Postavke tona	97
19	☞/☜	124
	Otvaranje glavnog izbornika telefona	130
	Aktiviranje/deaktiviranje potpunog stišavanja	92
20	AUX	115
	Prebacite se na vanjski izvor zvuka	115

Kontrole na kolu upravljača

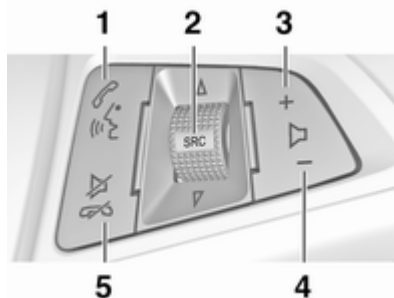

- 1** Kratki pritisak: prihvaćanje telefonskog poziva
- ili biranje broja na listi poziva
- ili aktiviranje prepoznavanja govora (ako je dostupno)
- Dugi pritisak: prikaz liste poziva
- ili deaktiviranje prepoznavanja govora (ako je dostupno)
- 124
- 130
- 118
- 130
- 118

- 2** SRC (izvor)
- Pritisnite: odabir izvora zvuka
- Ako je radio uključen: okrenite gore/dolje za odabir sljedeće/prethodne memorirane radijske postaje
- Ako je uključen CD uređaj: okrenite gore/dolje za odabir sljedećeg/prethodnog CD/MP3/WMA zapisa
- Ako je uključen portal telefona: okrenite gore/dolje za odabir sljedećeg/prethodnog unosa na popisu poziva
- Ako je portal telefona uključen i poziv je na čekanju: okrenite prema gore/dolje za prebacivanje između poziva
- 3** Pojačavanje glasnoće
- 4** Smanjivanje glasnoće
- 92
- 92
- 101
- 112
- 130
- 92
- 92

5	Kratki pritisak: završetak/ odbijanje poziva	130
	ili zatvaranje liste poziva	130
	ili aktiviranje/deaktiviranje potpunog stišavanja	92
	ili deaktiviranje prepoznavanja govora (ako je dostupno)	118

Korištenje

Elementi upravljanja

Infotainment sustavom se upravlja putem funkcijskih tipki, višefunkcijskog kotačića i izbornika koji su prikazani na zaslonu.

Unosi se vrše opcijski putem:

- središnje upravljačke jedinice na ploči s instrumentima ↷ 86
- kontrola na kolu upravljača ↷ 86
- sustava prepoznavanja govora ↷ 118

Uključivanje ili isključivanje infotainment sustava

Kratko pritisnite  kotačić. Nakon uključivanja sustava Infotainment aktivan je zadnji odabrani izvor.

Automatsko isključivanje

Ako je infotainment sustav uključen putem  kotačića kada je kontakt bio isključen, ponovno će se automatski isključiti nakon 30 minuta.

Podešavanje glasnoće

Zakrenite  kotačić. Aktualna postavka je prikazana na zaslonu.

Kad je Infotainment sustav uključen, postavljena je zadnja odabrana glasnoća, ako je ta glasnoća manja od maksimalne glasnoće pri uključivanju.

Sljedeće se može se postaviti odvojeno:



- maksimalna glasnoća pri pokretanju ↷ 99
- glasnoća obavijesti o prometu ↷ 99

Glasnoća ovisno o brzini

Kada je aktivirana glasnoća ovisno o brzini ↷ 99 glasnoća se automatski prilagođava kako bi se kompenzirala buka ceste i vjetra tijekom vožnje.

Potpuno stišavanje

Pritisnite  tipku (ako je dostupan portal telefona: pritisnite nekoliko sekundi) za potpuno stišavanje izvora zvuka.

Za prekid isključenja zvuka: ponovno okrenite kotačić  ili ponovno pritisnite gumb  (ako je dostupan portal telefona: držite pritisnuto nekoliko sekundi).

Ograničenje glasnoće pri visokim temperaturama

Pri vrlo visokim temperaturama u unutrašnjosti vozila infotainment sustav ograničava maksimalnu podesivu glasnoću. Ako je potrebno, glasnoća se smanjuje automatski.

Načini rada

Radio

Pritisnite **RADIO** tipku za otvaranje glavnog radio izbornika ili za promjenu između različitih valnih područja.

Pritisnite višefunkcijski kotačić za otvaranje podizbornika s opcijama za odabir postaje.

Detaljan opis radio funkcija ⇨ 101.

Audio uređaji

Pritisnite tipku **CD / AUX / CD/AUX** za otvaranje izbornika CD, USB, iPod ili AUX ili za prebacivanje između ovih izbornika.

Pritisnite višefunkcijski kotačić za otvaranje podizbornika s opcijama za odabir naslova.

Detaljan opis:

- Funkcija CD uređaja ⇨ 112
- Funkcija AUX ulaza ⇨ 115
- Funkcija USB priključka ⇨ 116

Telefon

Pritisnite  tipku za otvaranje izbornika telefona.

Pritisnite višefunkcijski kotačić za otvaranje podizbornika s opcijama za unos ili odabir brojeva.

Detaljan opis funkcija portala mobilnog telefona ⇨ 124.

Osnovno korištenje

Višefunkcijski kotačić

Višefunkcijski kotačić je središnji element upravljanja za izbornike.

Zakrenite višefunkcijski kotačić:

- CD 400 / CD 400plus: označavanje opcije izbornika
- CD 300: za prikaz opcije izbornika
- za postavljanje broježane vrijednosti.

Pritisnite višefunkcijski kotačić:

- CD 400 / CD 400plus: odabir ili aktivacija označene opcije
- CD 300: za odabir ili aktiviranje prikazane opcije
- za potvrdu postavljene vrijednosti
- za uključivanje/isključivanje funkcije sustava.

BACK tipka

Kratko pritisnite **BACK** tipku za:

- izlazak iz izbornika
- povratak iz podizbornika na sljedeći izbornik više razine
- brisanje zadnjeg znaka u nizu znakova.

Pritisnite i držite **BACK** tipku nekoliko sekundi za brisanje cijelog unosa.

Primjeri rada s izbornicima

CD 400 / CD 400plus
Odabir opcije



Zakrenite višefunkcijski kotačić za pomicanje kursora (= pozadina u boji) na željenu opciju.

Pritisnite višefunkcijski kotačić za odabir označene opcije.

Podizbornici

Strelica na desnom rubu izbornika označava da će nakon odabira opcije biti otvoren pod izbornik s dodatnim opcijama.

Aktiviranje postavke

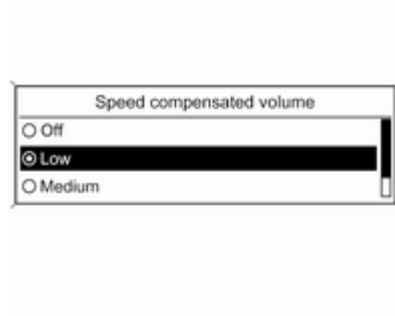

Zakrenite višefunkcijski kotačić za označavanje željene postavke.

Pritisnite višefunkcijski kotačić za aktiviranje postavke.

Postavljanje vrijednosti



Zakrenite višefunkcijski kotačić za promjenu aktualne vrijednosti postavke.

Pritisnite višefunkcijski kotačić za potvrdu postavljene vrijednosti.

Uključivanje ili isključivanje funkcije



Zakrenite višefunkcijski kogačić za označavanje funkcije koja će se uključiti ili isključiti.

Pritisnite višefunkcijski kogačić za prebacivanje između postavki **On (Uključeno)** i **Off (Isključeno)**.

Unos niza znakova

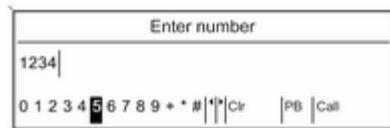

Za unos niza znakova, napr. telefonskih brojeva:

Zakrenite višefunkcijski kogačić za odabir željenog znaka.

Pritisnite višefunkcijski kogačić za potvrdu odabranog znaka.

Koristeći **BACK** tipku može se izbrisati zadnji znak u nizu znakova.

CD 300

Elementi izbornika i simboli

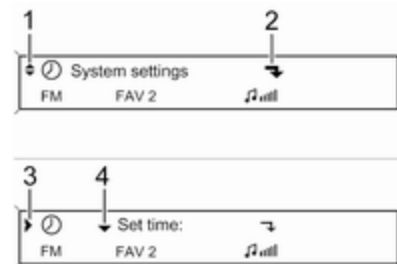

Strelice prema dolje i gore **1** označavaju: aktivan je izbornik najgornje razine. Dostupne su dodatne opcije u aktivnom izborniku. Zakrenite višefunkcijski kogačić za prikaz drugih opcija u aktivnom izborniku.

Strelica pod kutom **2** označava: dostupan je podizbornik s dodatnim opcijama.

Pritisnite višefunkcijski kogačić za odabir prikazane opcije i za otvaranje odgovarajućeg podizbornika.

Strelica usmjerena udesno **3** označava: aktivan je podizbornik prve razine (dvije strelice = aktivan je podizbornik druge razine).

Strelica prema dolje **4** označava: dostupne su dodatne opcije u aktivnom podizborniku.

Aktiviranje postavke



Pritisnite višefunkcijski kogačić za otvaranje odgovarajućeg izbornika postavki.

Zakrenite višefunkcijski kogačić za prikaz željene postavke.

Pritisnite višefunkcijski kogačić za aktiviranje postavke.

Postavljanje vrijednosti

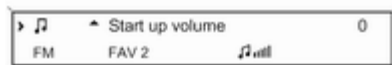

Pritisnite višefunkcijski kogačić za otvaranje odgovarajućeg izbornika postavki.

Zakrenite višefunkcijski kogačić za promjenu aktualne vrijednosti postavke.

Pritisnite višefunkcijski kogačić za potvrdu postavljene vrijednosti.

Uključivanje ili isključivanje funkcije



Pritisnite višefunkcijski kogačić za otvaranje odgovarajućeg izbornika postavki.

Zakrenite višefunkcijski kogačić za označavanje željene postavke **On (Uključeno)** ili **Off (Isključeno)**.

Pritisnite višefunkcijski kogačić za potvrdu označene postavke.

Unos niza znakova



Pritisnite višefunkcijski kogačić za otvaranje odgovarajućeg izbornika postavki.

Zakrenite višefunkcijski kogačić za promjenu znaka na aktualnom položaju kursora.

Pritisnite višefunkcijski kogačić za potvrdu prikazanog znaka.

Koristeći **BACK** tipku može se izbrisati zadnji znak u nizu znakova.

Postavke tona

U izborniku postavki tona mogu se postaviti karakteristike tona za svako valno područje i svaki izvor zvuka.

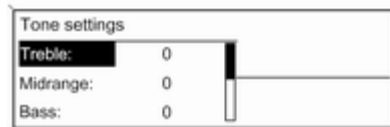

Pritisnite **TONE** tipku za otvaranje glavnog izbornika tona.

Postavke dubokih, srednjih i visokih tonova



Odaberite **Bass: (Duboki tonovi); Midrange: (Tonovi srednjeg područja);** ili **Treble: (Visoki tonovi);** Postavite željenu vrijednost za odabranu opciju.

Postavljanje raspodjele glasnoće naprijed - natrag

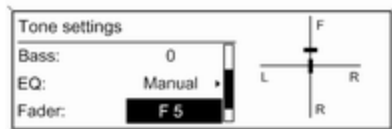

Odaberite **Fader**: (Zvuk naprijed-natrag:).

Postavite željenu vrijednost.

Postavljanje raspodjele glasnoće desno - lijevo

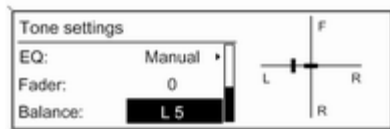

Odaberite **Balance**: (Zvuk lijevo-desno:).

Postavite željenu vrijednost.

Postavljanje individualne postavke na "0"

Odaberite željenu opciju i pritisnite i držite višefunkcijski kotačić nekoliko sekundi.

Postavljanje svih postavki na "0" ili "Off - Isključeno"

Pritisnite i držite **TONE** tipku nekoliko sekundi.

Optimiziranje tona za stil muzike

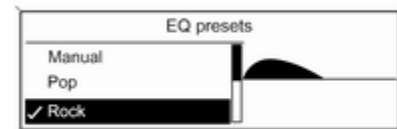

Odaberite **EQ**: (Ekvilajzer:)
(Ekvilajzer).

Prikazane opcije nude optimizaciju postavki dubokih, srednji i visokih tonova za određeni stil muzike.

Odaberite željenu opciju.

Postavke glasnoće

Maximum startup volume (Maksimalna glasnoća pri pokretanju)

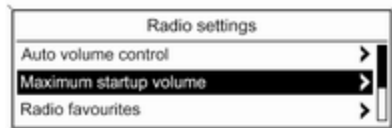

Pritisnite **CONFIG** tipku za otvaranje izbornika postavki sustava.

CD 400 / CD 400plus: odaberite **Radio settings (Postavke radija)**, a zatim **Maximum startup volume (Maksimalna glasnoća pri pokretanju)**.

CD 300: odaberite **Audio settings (Audio postavke)** i zatim **Start up Volume (Glasnoća pri uključivanju)**.

Postavite željenu vrijednost.

Speed compensated volume (Glasnoća ovisno o brzini)

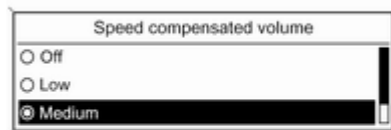

Pritisnite **CONFIG** tipku za otvaranje izbornika postavki sustava.

CD 400 / CD 400plus: odaberite **Radio settings (Postavke radija)**, a zatim **Auto volume control (Automatska kontrola glasnoće)**.

CD 300: odaberite **Audio settings (Audio postavke)** i zatim **Auto volume control (Automatska kontrola glasnoće)**.

Glasnoća ovisno o brzini se može deaktivirati ili se može odabrati prilagodba glasnoće na prikazanom izborniku.

Odaberite željenu opciju.

Glasnoća obavijesti o prometu (TA)

Glasnoća obavijesti o stanju u prometu se može povećati ili smanjiti u proporcionalno s normalnom glasnoćom zvuka.

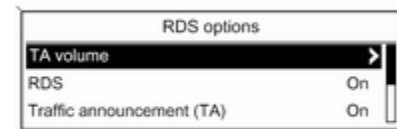

Pritisnite **CONFIG** tipku za otvaranje izbornika postavki sustava.

CD 400 / CD 400plus: odaberite **Radio settings (Postavke radija)**, **RDS options (RDS opcije)**, a zatim **TA volume (Glasnoća informacija o prometu)**.

CD 300: odaberite **Audio settings (Audio postavke)**, **RDS options (RDS opcije)** i **TA volume (Glasnoća informacija o prometu)**.

Postavite željenu glasnoću za povećanje ili smanjenje glasnoće.

Personalizacija

(samo s CD 400plus)

Razne postavke infotainment sustava se mogu odvojeno memorirati za svaki ključ vozila (vozača) automobila.

Memorirane postavke

Vađenjem ključa vozila iz kontakt brave sljedeće postavke se automatski snimaju za korištenje ključ:

- zadnje postavke glasnoće; jedna razina glasnoće za sve audio izvore osim telefona (radio, CD uređaj, AUX, USB) i jedna za telefon

- sve memorirane radio postaje
- sve postavke tona, svaka od ovih postavki se posebno snima za svaki od sljedećih izvora zvuka: AM, FM, DAB, CD uređaj, AUX, USB
- zadnji aktivni izvor zvuka
- zadnja aktivna radio postaja (odvojeno za svako valno područje)
- zadnji aktivni način rada zaslona
- posljednji položaj na audio/MP3 CD, uključujući broj i mapu pjesme
- stanje postavke slučajne reprodukcije pjesama (CD uređaj)
- stanje postavke TP-a (program o prometu)
- položaj kursora za svaki izbornik na zaslonu

Aktiviranje/deaktiviranje personalizacije

Pritisnite **CONFIG** tipku za otvaranje izbornika postavki sustava.

Odaberite **Vehicle settings (Postavke vozila)** i zatim **Comfort settings (Komforne postavke)**.

Postavite **Personalization by driver (Personalizirano prema vozaču)** na **On (Uključeno)** ili **Off (Isključeno)**.

Radio

Korištenje	101
Traženje postaje	101
Liste automatskih memorija	102
Liste favorita	103
Izbornici valnog područja	103
Radio data system (RDS)	106
Digitalno emitiranje zvuka	108

Korištenje

Tipke za upravljanje

Najvažnije tipke za upravljanje radiom su kako slijedi:

- **RADIO**: Aktiviraj radio
- **◀ ▶**: Traženje postaje
- **AS**: Liste automatskih memorija
- **FAV**: Liste favorita
- **1...6**: Tipke za memoriranje
- **TP**: Usluga prometnog radija
↻ 106

Aktiviranje radija

Pritisnite **RADIO** tipku za otvaranje glavnog izbornika radija.

Primat će se program zadnje reproducirane postaje.

Odabir valnog područja

Pritisnite **RADIO** tipku jednom ili nekoliko puta za odabir željenog valnog područja.

Primat će se program zadnje reproducirane postaje na tom valnom području.

Traženje postaje

Automatsko traženje postaje

Kratko pritisnite tipku **◀ ▶** ili **▶ ▶** za reproduciranje sljedeće postaje u memoriji postaja.

Ručno traženje postaje

Pritisnite tipku **◀ ▶** ili **▶ ▶** nekoliko sekundi za pokretanje traženja sljedeće postaje čiji se program prima na aktualnom valnom području.

Kada se pronađe tražena frekvencija, postaja se reproducira automatski.

Napomena

Ručno traženje postaje: Ak radio ne pronađe postaju, automatski se prebacuje na osjetljiviju razinu traženja. Ako još uvijek ne može pronaći postaju, ponovno se postavlja zadnja aktivna frekvencija.

Napomena

FM valno područje: kada je RDS funkcija aktivirana, traže se samo RDS postaje ↻ 106 i kada je aktivirana usluga prometnog radija (TP), traže se samo postaje s prometnim uslugama ↻ 106.

Ručni odabir postaje

AM valno područje

Zakrenite višefunkcijski kotačić i postavite frekvenciju optimalnog prijema na popup zaslonu frekvencije.

DAB valno područje

Pritisnite višefunkcijski kotačić za otvaranje DAB izbornika i odaberite **DAB manual tuning (Ručni odabir DAB)**.

Zakrenite višefunkcijski kotačić i postavite traženu frekvenciju prijema na popup zaslonu frekvencije.

Liste automatskih memorija

Postaje koje se mogu najbolje primati na valnom području mogu se tražiti i memorirati automatski putem funkcije automatskog memoriranja.

AS-Stations		FM AS1	
1	FM 89.0	2	FM 92.1
3	FM 93.8	4	FM 95.6
5	FM 95.9	6	FM 97.2

Napomena

Postaja koja se trenutno prima označena je s .

Svako valno područje ima 2 liste automatskih memorija (**AS 1**, **AS 2**), i na svaku od njih se može memorirati 6 postaja.

Automatsko memoriranje postaja

Pritisnite i držite gumb **AS** sve dok se ne prikaže poruka o automatskoj pohrani. Na 2 popisa automatske pohrane pohranit će se 12 najjačih postaja na aktualnom valnom području.

Za prekid procedure automatskog memoriranja, pritisnite višefunkcijski kotačić.

Ručno memoriranje postaja

Postaje se također mogu pohraniti ručno na liste automatskih memorija.

Odaberite postaju koja će se memorirati.

Kratko pritisnite **AS** tipku za otvaranje liste automatskih memorija ili za prebacivanje na drugu listu automatskih memorija.

Za snimanje postaje na poziciju na popisu: pritisnite gumb odgovarajuće postaje 1...6 dok se ne prikaže poruka potvrde.

Napomena

Ručno pohranjene postaje se prebrišu tijekom procesa automatskog pohranjivanja postaja.

Pozivanje postaje

Kratko pritisnite **AS** tipku za otvaranje liste automatskih memorija ili za prebacivanje na drugu listu automatskih memorija.

Kratko pritisnite jedan od gumba postaje 1...6, za otvaranje postaje na odgovarajućem položaju na popisu.

Liste favorita

Postaje svih valnih područja se mogu ručno memorirati na liste favorita.

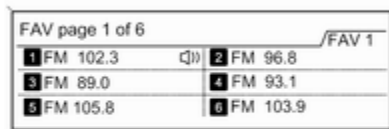

Na svaku listu favorita se može memorirati 6 postaja.

Broj dostupnih lista favorita može se konfigurirati (pogledajte u nastavku).

Napomena

Postaja koja se trenutno prima označena je s .

Memoriranje postaje

Odaberite postaju koja će se memorirati.

Kratko pritisnite **FAV** tipku za otvaranje liste favorita ili za prebacivanje na drugu listu favorita.

Za snimanje postaje na poziciju na popisu: pritisnite gumb odgovarajuće postaje 1...6 dok se ne prikaže poruka potvrde.

Pozivanje postaje

Kratko pritisnite **FAV** tipku za otvaranje liste favorita ili za prebacivanje na drugu listu favorita.

Kratko pritisnite jedan od gumba postaje 1...6 za otvaranje postaje na odgovarajućem položaju na popisu.

Definiranje broja dostupnih lista favorita

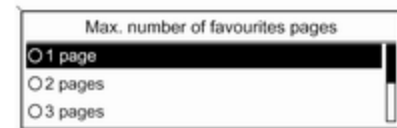

Pritisnite **CONFIG** tipku.

Odaberite **Radio settings (Postavke radija)** i zatim **Radio favourites (Radio postaje favoriti)**.

Odaberite željeni broj dostupnih lista favorita.

Izbornici valnog područja

Alternativne mogućnosti za odabir postaje su dostupne putem izbornika specifičnih za valno područje.

Dok je otvoren glavni izbornik radija pritisnite višefunkcijski kogačić za otvaranje odgovarajućeg valnog područja.

Napomena

Sljedeći FM specifični zasloni su prikazani kao primjeri.



Favourites list (Lista favorita)

Odaberite **Favourites list (Lista favorita)**. Prikazuju se sve postaje snimljene u liste favorita.

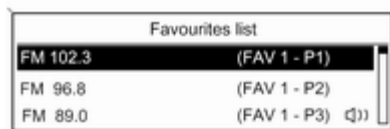

Odaberite željenu postaju.

Napomena

Postaja koja se trenutno prima označena je s .

Liste postaja

AM/FM valno područje

Odaberite **AM stations list (Lista AM postaja)** ili **FM stations list (Lista FM postaja)**.

Prikazane su sve AM/FM postaje koje se primaju u aktualnom području prijema.

DAB valno područje

Zakrenite višefunkcijski kogačić.

Prikazane su sve DAB postaje ⇨ 108 koje se primaju u aktualnom području prijema.

Napomena

Ako prije toga nije izrađena lista postaja, Infotainment sustav provodi automatsko traženje postaje.



Odaberite željenu postaju.

Napomena

Postaja koja se trenutno prima označena je s .

Ažuriranje lista postaja

Ako se postaje memorirane na listi postaja specifičnoj za valno područje više ne mogu primati:

Odaberite odgovarajuću komandu za ažuriranje liste postaja.

CD 400plus: dvostruki tuner infotainment sustava stalno ažurira popis FM postaja u pozadini. Nije potrebno ručno ažuriranje.

Započinite traženje postaje. Jednom kada je traženje završeno reproducirat će se zadnja primljena postaja.

Za prekid traženja postaje, pritisnite višefunkcijski kotačić.

Napomena

Ako se ažurira lista postaja na specifičnom valnom području, ažurira se i odgovarajuća lista kategorije.

Liste kategorije

Brojne RDS postaje ⇨ 106 šalju PTY kod, koji označava tip programa kojeg emitiraju (npr. vijesti). Neke postaje također mijenjaju PTY kod ovisno o sadržaju koji se trenutno emitira.

Infotainment sustav memorira ove postaje, sortirane po tipu programa, na odgovarajućoj listi kategorije.

Za traženje tipa programa kojeg definira postaja: odaberite opciju liste kategorije specifičnu za valno područje.



Prikazuje se popis vrsti programa koji su trenutno dostupni.

Odaberite željeni tip programa.

CD 400 / CD 400plus: Prikazuje se lista postaja koje emitiraju program odabranog tipa.



Odaberite željenu postaju.

CD 300: Traži se sljedeća postaja odabranog čiji se program prima i reproducira.

Lista kategorije se također ažurira kada se ažurira odgovarajuća lista postaja specifična za valno područje.

Napomena

Postaja koja se trenutno prima označena je s .

DAB announcements (DAB obavijesti)

Osim njihovih muzičkih programa brojne DAB postaje ⇨ 108 šalju razne kategorije obavijesti.

DAB usluga (program) koja se trenutno prima se prekida kada postoji bilo koja obavijest prethodno aktivirane kategorije koja je na čekanju.

Aktiviranje kategorija obavijesti

Odaberite **DAB announcements** (DAB obavijesti) na DAB izborniku.

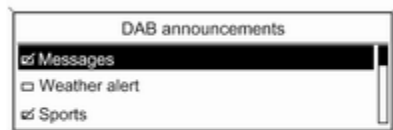

Aktivirajte željene kategorije obavijesti.

Istovremeno se može odabrati nekoliko kategorija obavijesti.

Napomena

DAB obavijesti se mogu primati samo ako je aktivirano DAB valno područje.

Radio data system (RDS)

RDS je usluga FM postaja koja značajno olakšava pronalaženje željene postaje i njen prijem bez problema.



Prednosti RDS-a

- Na zaslonu je umjesto frekvencije prikazano ime programa odabrane postaje.
- Tijekom traženja postaja infotainment sustav odabire samo RDS postaje.
- Infotainment sustav uvijek odabire najbolju frekvenciju prijema odabrane postaje putem AF-a (alternativna frekvencija).
- Ovisno o postaji koja se prima infotainment sustav prikazuje radio tekst koji sadrži, na primjer, informacije o aktualnom programu.

Konfiguriranje RDS-a

Za otvaranje izbornika za RDS konfiguraciju:

Pritisnite **CONFIG** tipku.

CD 400 / CD 400plus: Odaberite **Radio settings (Postavke radija)**, a zatim **RDS options (RDS opcije)**.

CD 300: Odaberite **Audio settings (Audio postavke)** i zatim **RDS options (RDS opcije)**.



TA volume (Glasnoća informacija o prometu)

Glasnoća obavijesti o prometu (TA) se može unaprijed odrediti ↻ 99.

Uključivanje i isključivanje RDS-a

Postavite opciju **RDS** na **On (Uključeno)** ili **Off (Isključeno)**.

Napomena

Ako je RDS isključen, automatski će se ponovno uključiti kod promjene radio postaje (funkcijom pretraživanja ili gumbom za zadane postavke).

Traffic announcement (TA) (Informacije o prometu (TA))

Za trajno uključivanje ili isključivanje TA usluge:

Postavite opciju **Traffic announcement (TA) (Informacije o prometu (TA))** na **On (Uključeno)** ili **Off (Isključeno)**.

Uključivanje i isključivanje regionalizacije

(RDS mora biti uključen za regionalizaciju.)

RDS postaje u određeno vrijeme emitiraju različite programe na različitim frekvencijama.

Postavite opciju **Regional (REG) (Regionalni (REG))** na **On (Uključeno)** ili **Off (Isključeno)**.

Ako je regionalizacija uključena, biraju se jedino alternativne frekvencije (AF) s istim regionalnim programima.

Ako je regionalizacija isključena, alternativne frekvencije postaja se odabiru bez obzira na regionalne programe.

RDS pomični tekst

Neke RDS postaje skrivaju ime programa na liniji zaslona kako bi prikazao dodatnu informaciju.

Za sprječavanje prikaza dodatnih informacija:

Postavite **RDS-Text scroll freeze (Zaustavljanje pomičnog teksta)** na **On (Uključeno)**.

Radio text: (Radio tekst:)

Ako je aktiviran RDS i prijem RDS postaje, ispod imena programa je prikazana informacija o programu koji se trenutno prima i o glazbenom zapisu koji se trenutno reproducira.

Za pokazivanje ili skrivanje informacije:

Postavite opciju **Radio text: (Radio tekst:)** na **On (Uključeno)** ili **Off (Isključeno)**.

Usluga prometnog radija

(TP = Program o prometu)

Postaje s uslugama prometnog radija su RDS postaje koje šalju vijesti o prometu.

Uključivanje i isključivanje usluge prometnog radija

Za uključivanje i isključivanje čekanja obavijesti o prometu na infotainment sustavu:

Pritisnite **TP** tipku.

- Ako je uključena usluga prometnog radija, [] je prikazano na glavnom radio izborniku.
- Primaju se samo postaje s uslugama prometnog radija.
- Ako aktualna postaja nije postaja s uslugama prometnog radija, automatski započinje traženje sljedeće radio postaje s uslugama prometnog radija.
- Ako je pronađena postaja s uslugama prometnog radija, [TP] je prikazana na glavnom radio izborniku.
- Obavijesti o prometu emitiraju se s odabranom TA glasnoćom ↻ 99.
- Ako je uključena usluga prometnog radija, prekida se CD/MP3 reprodukcija tijekom trajanja obavijesti o prometu.

Slušanje samo obavijesti o prometu

Uključite uslugu prometnog radija i potpuno stišajte glasnoću na infotainment sustavu.

Blokiranje obavijesti o prometu

Za blokiranje obavijesti o prometu, npr. pri reprodukciji CD/MP3-a:

Pritisnite dugme **TP** ili višefunkcijsku ručicu, kako biste potvrdili otkaz poruke na zaslonu.

Obavijest o prometu se prekida, ali usluga prometnog radija ostaje uključena.

EON (Enhanced Other Networks)

S EON-om možete slušati radio obavijesti o prometu čak i ako postaja koju slušate ne emitira vlastitu uslugu prometnog radija. Ako je odabrana takva postaja, prikazana je u crnoj boji kao za postaje s uslugom prometnog radija **TP**.

Digitalno emitiranje zvuka

Digitalno emitiranje zvuka (DAB) je inovativni i univerzalni sustav emitiranja.

DAB postaje su označene imenom programa umjesto frekvencije emitiranja.



Opće napomene

- S DAB, nekoliko radio programa (servisi) se može emitirati na jednoj frekvenciji (ansambl).
- Osim visoke kvalitete digitalnih audio servisa, DAB također može slati podatke povezane s programom i mnogo drugih podatkovnih servisa uključujući informacije o putovanju i prometu.

- Sve dok dani DAB prijemnik može primati signal koji šalje postaja za emitiranje (čak i ako je signal vrlo slab), osigurana je reprodukcija zvuka.
- Nema iščezavanja signala (slabljenje zvuka) koje je tipično za AM ili FM prijem. DAB signal se reproducira s konstantnom glasnoćom.
- Ako je DAB signal preslab da bi ga prijemnik interpretirao, prijem se prekida u potpunosti. To se može izbjeći aktiviranjem **Auto ensemble linking (Automatsko povezivanje ansambla)** i/ili **Auto linking DAB-FM (Automatsko povezivanje DAB-FM)** na izborniku postavki za DAB.
- Smetnje koje uzrokuju postaje koje su na bliskoj frekvenciji (fenomen koji je tipičan za AM i FM prijem) se ne događa kod DAB-a.
- Ako se DAB signal reflektira od prirodnih prepreka ili zgrada, kvaliteta prijema je poboljšana, dok je AM ili FM prijem u takvim slučajevima značajno oslabljen.
- Kada je omogućen DAB prijem, FM tuner Infotainment sustava ostaje uključen u pozadini i neprekidno traži FM radijske postaje s najboljim prijemom. Ako je uključena značajka TP ⇨ 106, emitiraju se informacije o stanju u prometu FM radijske postaje čiji je signal trenutačno najbolji. Isključite funkciju TP ako ne želite da FM objave o stanju u prometu prekidaju DAB prijem.

Konfiguriranje DAB-a

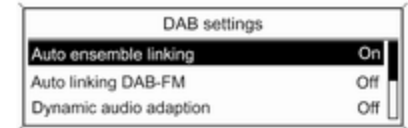

Pritisnite **CONFIG** tipku.

Odaberite **Radio settings (Postavke radija)** i zatim **DAB settings (DAB postavke)**.

U konfiguracijskom izborniku su dostupne sljedeće opcije:

- **Auto ensemble linking (Automatsko povezivanje ansambla)**: s ovom funkcijom aktiviranom, uređaj se prebacuje na isti servis (program) na drugom DAB ansamblu (frekvenciji, ako je dostupna) kada je DAB signal previše slab da bi ga prijemnik primio.

- **Auto linking DAB-FM (Automatsko povezivanje DAB-FM):** s ovom funkcijom aktiviranom, uređaj se prebacuje na odgovarajuću FM postaju aktivnog DAB servisa (ako je dostupna) kada je DAB signal previše slab da bi ga prijemnik primio.
- **Dynamic audio adaption (Dinamička prilagodba zvuka):** s ovom funkcijom aktiviranom, dinamičko područje DAB signala je smanjeno. To znači da je smanjena razina glasnih zvukova, ali ne razina tihih zvukova. Stoga se glasnoća infotainment sustava može pojačati do točke kada su čujni tihi zvukovi, bez da glasni zvukovi budu preglasni.
- **Frequency band (Valno područje):** nakon odabira ove opcije može se definirati koja DAB valna područja će infotainment sustav primati.

CD Uređaj za reprodukciju

Opće napomene	111
Korištenje	112

Opće napomene

CD uređaj infotainment sustava može reproducirati audio CD-e i MP3/WMA CD-e.

Važne informacije o audio CD-ima i MP3/WMA CD-ima

Oprez

U nikakvim okolnostima ne stavljajte DVD-e, singl CD-e promjera 8 cm ili CD-e nepravilnog oblika u audio uređaj.

Na CD-e ne smijete stavljati nikakve naljepnice. Ovi diskovi se mogu zaglaviti u CD pogonu i oštetiti uređaj. Tada će biti potrebna zamjena uređaja.

- Moguće je koristiti sljedeće formate CD-a:
CD-ROM Mode 1 i Mode 2.
CD-ROM XA Mode 2, Form 1 i Form 2.
- Moguće je koristiti sljedeće formate datoteka:

ISO9660 razina 1, razina 2, (Romeo, Joliet).

MP3 i WMA datoteke zapisane u drugačijem od gore navedenog formata možda se neće ispravno reproducirati, a njihovi nazivi datoteka i mape možda se neće ispravno prikazivati.

Napomena

ISO 13346 nije podržan. Možda će biti potrebno ručno odabrati ISO 9660 tijekom kopiranja audio CD-a s primjerice sustavom Windows 7.

- Audio CD-i sa zaštitom od kopiranja, koja nije u skladu s CD standardom, neće se moći pravilno ili se uopće neće moći reproducirati.
- CD-R-i i CD-RW-i koje ste sami snimili su osjetljiviji na loše rukovanje nego unaprijed snimljeni CD-i. Mora biti osigurano pravilno rukovanje, posebice u slučaju CD-R-a i CD-RW-a koje sami snimili. Vidi ispod.

- CD-R-i i CD-RW-i koje ste sami snimili se neće moći pravilno ili se uopće neće moći reproducirati. U takvim slučajevima to nije greška opreme.
- Na mješovitim CD-ima (kombinacija audio naslova i komprimiranih datoteka, npr. MP3, su pohranjeni), dio s audio naslovima i komprimiranim datotekama se može reproducirati odvojeno.
- Izbjegavajte ostavljanje otisaka prstiju prilikom promjene CD-a.
- CD-e vratite natrag u njihove omotnice odmah nakon uklanjanja iz CD uređaja kako biste ih zaštitili od oštećenja i prljavštine.
- Prljavština i tekućine na CD-ima mogu zaprljati leću unutar CD uređaja i prouzročiti greške.
- Zaštitite CD-e od topline i direktnog sunčevog svjetla.
- Za podatke pohranjene na MP3/WMA CD vrijede sljedeća ograničenja:
Broj naslova: maks 999.

Broj mapa: maks 255.

Dubina strukture mape: maks 64 razine (preporučeno: maks 8 razina).

Broj lista za reprodukciju: maks 15.

Broj pjesama po listi za reprodukciju: maks 255.

Primjenjive ekstenzije liste za reprodukciju: .m3u, .pls, .asx, .wpl.

- Ovo poglavlje se bavi samo reprodukcijom MP3 datoteka jer je korištenje MP3 i WMA datoteka identično. Kada je učitana CD s WMA datotekama prikazuju se izbornici povezani s MP3.

Korištenje

Pokretanje CD reprodukcije



Pritisnite **CD** tipku za otvaranje CD ili MP3 izbornika.

Ako se u CD uređaju nalazi CD, započinje njegova reprodukcija.

Ovisno o podacima snimljenima na audio CD ili MP3 CD, na zaslonu će biti prikazane različite informacije o CD-u i aktualnom muzičkom naslovu.

Umetanje CD-a

Umetnite CD, s otisnutom stranom okrenutom prema gore, u otvor CD-a dok se ne uvuče.

Napomena

Ako je CD umetnut, u gornjem redu zaslona prikazat će se simbol za CD.

Promjena pogleda standardne stranice

(samo s CD 300)

Tijekom audio CD ili MP3 reprodukcije: pritisnite višefunkcijski kovačič i zatim odaberite **Default CD page view (Osnovni pogled CD stranice)** ili **Default MP3 page view (Osnovni pogled MP3 stranice)**.

Odaberite željenu opciju.



Promjena razine mape

Pritisnite gumb  ili  za promjenu na mapu više ili niže razine.

Preskakanje na sljedeći ili prethodni naslov

Nakratko pritisnite gumb  ili .

Brzo pomicanje naprijed ili natrag

Pritisnite i držite tipku  ili  za brzo prelaženje trenutno odabranog zapisa prema naprijed ili natrag.

Odabir naslova korištenjem audio CD ili MP3 izbornika

Tijekom audio CD reprodukcije

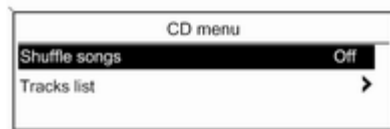

Pritisnite višefunkcijski kovačič za otvaranje odgovarajućeg audio CD izbornika.

Za reprodukciju svih naslova slučajnim redoslijedom: postavite **Shuffle songs (Reproduciraj pjesme slučajnim redoslijedom)** na **On (Uključeno)**.

Za odabir naslova na audio CD-u: odaberite **Track list (Lista naslova)** i zatim odaberite željeni naslov.

Tijekom MP3 reprodukcije

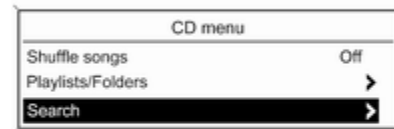

Pritisnite višefunkcijski kovačič za otvaranje odgovarajućeg MP3 izbornika.

Za reprodukciju svih naslova slučajnim redosljedom: postavite **Shuffle songs (Reproduciraj pjesme slučajnim redosljedom)** na **On (Uključeno)**.

Za odabir naslona iz mape ili liste za reprodukciju: odaberite **Playlists/Folders (Liste za reprodukciju/Mape)**.

Odaberite mapu ili listu za reprodukciju i zatim odaberite željeni naslov.

Napomena

Ako CD sadrži i audio i MP3 podatke, audio podaci se mogu odabrati na **Playlists/Folders (Liste za reprodukciju/Mape)**.

Za otvaranje izbornika s dodatnim opcijama za traženje i odabir naslova: odaberite **Search (Traženje)**.

Dostupne opcije ovise o podacima snimljenima na MP3 CD.

Proces traženja na MP3 CD-u može potrajati nekoliko minuta. Tijekom tog vremena će se primati program zadnje reproducirane postaje.

Vađenje CD-a

Pritisnite \triangle tipku.

CD se gura van iz CD ležišta.

Ako se nakon izbacivanja CD ne izvadi, nakon nekoliko sekundi će se automatski ponovno uvući.

AUX ulaz

Opće napomene 115

Korištenje 115

Opće napomene



Na središnjoj konzoli postoji AUX priključak za spajanje vanjskih izvora zvuka.

Moguće je, na primjer, spojiti prijenosni CD uređaj s 3,5 mm utikačem na AUX ulaz.

Napomena

Priključak se uvijek mora održavati čist i suh.

Korištenje

Pritisnite tipku **CD/AUX** ili **AUX** jednom ili nekoliko puta za aktiviranje AUX načina rada.



Izvorom zvuka koji je spojen na AUX ulaz može se upravljati samo upravljačkim elementima na izvoru zvuka.

USB priključak

Opće napomene	116
Reprodukcija snimljenih audio datoteka	116

Opće napomene



Na središnjoj konzoli postoji USB priključak za priključivanje vanjskih izvora zvuka.

Uređajima spojenima na USB priključak se rukuje putem kontrola i izbornika infotainment sustava.

Napomena

Priključak se uvijek mora održavati čist i suh.

Važne informacije

Sljedeći uređaji se mogu spojiti na USB priključak:

- iPod
- Zune
- PlaysForSure uređaj (PFD)
- USB memorija

Napomena

Infotainment sustav ne podržava sve modele iPod-a, Zune-a, PFD-a ili USB uređaja.

Reprodukcija snimljenih audio datoteka



Pritisnite **AUX** tipku jednom ili nekoliko puta za aktiviranje USB načina rada.

Započinje reprodukcija audio podataka pohranjenih na USB memoriju.

Rad s izvorima podataka spojenima putem USB-a uglavnom je isti kao i za audio MP3 CD ↗ 112.

Na sljedećim stranicama opisani su samo aspekti rada koji su različiti/dodatni.

Rukovanje i zasloni ekrana su opisani samo za USB memorije. Rukovanje drugim uređajima kao što su iPod ili Zune je uglavnom slično.

Odabir naslova korištenjem USB izbornika

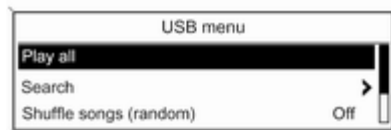

Pritisnite višefunkcijski kotačić za otvaranje odgovarajućeg USB izbornika.

Za reprodukciju svih naslova redom: odaberite **Play all (Reproduciraj sve)**.

Za prikaz izbornika s raznim dodatnim opcijama za traženje i odabir naslova: odaberite **Search (Traženje)**.

Proces traženja na USB uređaju može potrajati nekoliko minuta. Tijekom tog vremena će se primati program zadnje reproducirane postaje.

Za reprodukciju svih naslova slučajnim redoslijedom: postavite **Shuffle songs (random) (Slučajni redoslijed reprodukcije)** na **On (Uključeno)**.

Za ponavljanje trenutno reproduciranog naslova: postavite **Repeat (Ponovi)** na **On (Uključeno)**.

Prepoznavanje govora

Opće napomene	118
Regulacija telefona	119

Opće napomene

Glasovno prepoznavanje Infotainment sustava omogućuje upravljanje portalom telefona unosom govornih poruka. Prepoznaje komande i brojčane nizove neovisno o relevantnom govorniku. Komande i brojčani nizovi se mogu izgovoriti bez prekida između pojedinih riječi.



Telefonske brojeve možete spremite koristeći ime koje sami odaberete (glasovna oznaka). Upotrebom tih imena kasnije možete uspostaviti telefonski poziv.

U slučaju neispravnog rada ili naredbi, sustav prepoznavanja govora šalje vizualni i/ili zvučni povratni signal i od vas traži da ponovno unesete željenu naredbu. Osim toga, prepoznavanje govora potvrđuje važne komande i ako je potrebno postavljat će upite.

Kako razgovori koji se vode unutar vozila ne bi doveli do nenamjernog aktiviranja funkcija sustava, prepoznavanje govora ne počinje dok se ne aktivira.

Važne napomene o jezičnoj podršci

- Jezici koji su dostupni za prikaz sustava Infotainment ne moraju nužno svi biti dostupni za sustav prepoznavanja govora.
- Ako sustav glasovnog prepoznavanja ne podržava trenutno odabrani jezik za prikaz, glasovne naredbe potrebno je unijeti na engleskom jeziku.

Za unos glasovnih naredbi na engleskom jeziku prvo je potrebno aktivirati glavni izbornik telefona pritiskom na tipku  /  sustava Infotainment, a zatim aktivirati prepoznavanje govora putem portala telefona pritiskom na tipku  na kolu upravljača.

Regulacija telefona

Aktiviranje prepoznavanja govora

Za aktiviranje prepoznavanja govora portala telefona pritisnite *6 tipku na kolu upravljača. Tijekom trajanja dijaloga bilo koji aktivan izvor zvuka se u potpunosti stišava i obavijesti o prometu se prekidaju.

Podešavanje glasnoće za glasovni izlaz

Zakrenite kotačić glasnoće na infotainment sustavu ili pritisnite tipku + ili – na kolu upravljača.

Prekidanje dijaloga

Postoje razni načini deaktiviranja prepoznavanja govora i prekidanja dijaloga:

- Pritisnite gumb ⌘ na kolu upravljača.
- Recite "**Cancel (Prekini)**".

- Neko vrijeme ne unosite (izgovarajte) nikakve naredbe.
- Nakon treće neprepoznate komande.

Korištenje

Uz pomoć prepoznavanja govora mobilni telefon se može koristiti vrlo prikladno putem glasovnog unosa. Dovoljno je aktivirati prepoznavanje govora i unijeti (izreći) željenu naredbu. Nakon unosa komande infotainment sustav vas vodi kroz dijalog s odgovarajućim pitanjima i povratnim informacijama za postizanje željene akcije.

Glavne komande

Nakon aktiviranje prepoznavanja govora kratki ton signalizira da prepoznavanje govora očekuje vaš unos.

Glavne dostupne komande:

- "**Dial (Biraj)**"
- "**Call (Poziv)**"
- "**Redialing (Ponovno biranje)**"
- "**Save (Snimi)**"

- "**Delete (Izbriši)**"
- "**Directory (Direktorij)**"
- "**Pair (Spari)**"
- "**Select device (Odaberi uređaj)**"
- "**Voice feedback (Povratna glasovna informacija)**"

Komande koje su često dostupne

- "**Help (Pomoć)**": dijalog se završava i sve dostupne komande unutar aktualne funkcije se nabrajaju.
- "**Cancel (Prekini)**": prepoznavanje govora je deaktivirano.
- "**Yes (Da)**": uključuje se pogodna akcija ovisno o kontekstu.
- "**No (Ne)**": uključuje se pogodna akcija ovisno o kontekstu.

Unos telefonskog broja

Nakon komande "**Dial (Biraj)**" prepoznavanje govora zahtijeva unos broja.

Telefonski broj se mora izgovoriti normalnim glasom bez ikakvih umjetnih pauza između pojedinih brojeva.

Prepoznavanje radi najbolje ako napravite stanku od najmanje pola sekunde nakon svakih tri do pet znamenki. Infotainment sustav tada ponavlja prepoznate brojeve.

Tada možete unijeti dodatne brojeve ili sljedeće komande:

- **"Dial (Biraj)":** unosi su prihvaćeni.
- **"Delete (Izbriši)":** briše se zadnji uneseni broj ili zadnji uneseni blok brojeva.
- **"Plus":** unosi se prefiks "+" za poziv u inozemstvo.
- **"Verify (Potvrdi)":** glasovni izlaz ponavlja unose.
- **"Asterisk (Zvezdica)":** Unosi se zvezdica "*".
- **"Hash (#)":** Unosi se znak "#".
- **"Help (Pomoć)"**
- **"Cancel (Prekini)"**

Maksimalna duljina za unos telefonskog broja je 25 znamenki.

Da biste mogli ostvariti poziv u inozemstvo možete reći riječ "Plus" (+) na početku broja. Plus vam omogućava da zovete iz bilo koje

zemlje bez da znate prefiks za pozive u inozemstvo u toj zemlji. Zatim recite kod tražene zemlje.

Primjer dijaloga

Korisnik: **"Dial (Biraj)"**

Glasovni izlaz: **"Please, say the number to dial (Molimo recite broj za biranje)"**

Korisnik: **"Plus Four (Četiri) Nine (Devet)"**

Glasovni izlaz: **"Plus Four (Četiri) Nine (Devet)"**

Korisnik: **"Seven (Sedam) Three (Tri) One (Jedan)"**

Glasovni izlaz: **"Seven (Sedam) Three (Tri) One (Jedan)"**

Korisnik: **"One (Jedan) One (Jedan) Nine (Devet) Nine (Devet)"**

Glasovni izlaz: **"One (Jedan) One (Jedan) Nine (Devet) Nine (Devet)"**

Korisnik: **"Dial (Biraj)"**

Glasovni izlaz: **"The number is being dialled (Broj se bira)"**

Unos imena

Korištenjem komande **"Call (Poziv)"** unosi se telefonski broj koji je bio spremljen u telefonski imenik pod imenom (glasovna oznaka).

Dostupne komande:

- **"Yes (Da)"**
- **"No (Ne)"**
- **"Help (Pomoć)"**
- **"Cancel (Prekini)"**

Primjer dijaloga

Korisnik: **"Call (Poziv)"**

Glasovni izlaz: **"Please, say the number to dial (Molimo, recite oznaku imena za biranje)"**

Korisnik: **<Ime>**

Glasovni izlaz: **"Do you want to call <Michael>? (Želite li pozvati <Michaela>?)"**

Korisnik: **"Yes (Da)"**

Glasovni izlaz: **"The number is being dialled (Broj se bira)"**

Početak drugog poziva

Drugi poziv se može započeti tijekom aktivnog telefonskog poziva. Kako biste to učinili pritisnite tipku *.

Dostupne komande:

- **"Send (Pošalji)":** aktivira ručni DTMF (tonsko biranje), napr. za govornu poštu ili telefonsko bankarstvo.
- **"Send nametag (Pošalji oznaku imena)":** aktivira DTMF (tonsko biranje) unosom imena (glasovna oznaka).
- **"Dial (Biraj)"**
- **"Call (Poziv)"**
- **"Redialing (Ponovno biranje)"**
- **"Help (Pomoć)"**
- **"Cancel (Prekini)"**

Primjer dijaloga

Korisnik: <ako je aktivan telefonski poziv: pritisnite tipku * >

Korisnik: **"Send (Pošalji)"**

Glasovni izlaz: **"Please, say the number to send. (Molimo recite broj za slanje.)"**

(za unos broja vidi primjer dijaloga za **Unos telefonskog broja**)

Korisnik: **"Send (Pošalji)"**

Redialing (Ponovno biranje)

Ponovno se bira zadnji birani broj komandom **"Redialing (Ponovno biranje)"**.

Snimanje

Komandom **"Save (Snimi)"** telefonski broj se memorira u telefonski imenik pod imenom (glasovna oznaka).

Uneseno ime se mora jednom ponoviti. Naglasak i izgovor moraju biti što je moguće više isti za oba unosa imena, u suprotnom će prepoznavanje govora odbaciti unose.

U telefonski imenik je moguće memorirati maksimalno 50 glasovnih oznaka.

Glasovne oznake ovise o govorniku, tj. glasovnu oznaku može otvoriti samo osoba koja ju je snimila.

Kako biste izbjegli odsijecanje početka snimanja memoriranog imena, potrebno je napraviti kratku pauzu nakon zahtjeva za unos.

Kako biste mogli koristiti glasovnu oznaku neovisno o mjestu gdje se nalazite, tj. u drugim zemljama, svi telefonski brojevi trebaju biti uneseni sa znakom "plus" i kodom zemlje.

Dostupne komande:

- **"Save (Snimi)":** unosi su prihvaćeni.
- **"Verify (Potvrdi)":** ponavlja se zadnji unos.
- **"Help (Pomoć)"**
- **"Cancel (Prekini)"**

Primjer dijaloga

Korisnik: **"Save (Snimi)"**

Glasovni izlaz: **"Please, say the number to save (Molimo recite broj za snimanje)"**

(za unos broja vidi primjer dijaloga za **Unos telefonskog broja**)

Korisnik: **"Save (Snimi)"**

Glasovni izlaz: "Please, say the nametag to save (Molimo recite oznaku imena za snimanje)"

Korisnik: <Ime>

Glasovni izlaz: "Please, repeat the nametag to confirm (Molimo, recite oznaku imena za potvrdu)"

Korisnik: <Ime>

Glasovni izlaz: "Saving the nametag (Snimanje oznake imena)"

Brisanje

Prethodno snimljena glasovna oznaka se briše komandom "Delete (Izbrisi)".

Dostupne komande:

- "Yes (Da)"
- "No (Ne)"
- "Help (Pomoć)"
- "Cancel (Prekini)"

Slušanje memoriranih imena

Glasovni izlaz svih memoriranih imena (glasovne oznake) započinje se naredbom "Directory (Direktorij)".

Komande dostupne tijekom glasovnog izlaza glasovnih oznaka:

- "Call (Poziv)": odabran je telefonski broj zadnje glasno pročitane glasovne oznake.
- "Delete (Izbrisi)": izbrisan je unos zadnje glasno pročitane glasovne oznake.

Snimanje mobilnog telefona na ili brisanje s liste uređaja

S komandom "Pair (Spari)" mobilni telefon se može snimiti na ili izbrisati s liste uređaja portala telefona ↗ 125.

Dostupne komande:

- "Add (Dodaj)"
- "Delete (Izbrisi)"
- "Help (Pomoć)"
- "Cancel (Prekini)"

Primjer dijaloga

Korisnik: "Pair (Spari)"

Glasovni izlaz: "Do you want to add or delete a device? (Da li želite dodati ili izbrisati uređaj?)"

Korisnik: "Add (Dodaj)"

Glasovni izlaz: "Using the pair function in the external device, enter <1234> to pair. (Putem funkcije uparivanja u vanjskom uređaju, unesite <1234> za uparivanje.)"

Glasovni izlaz: "Do you want to pair the device? (Da li želite spariti uređaj?)"

Korisnik: "Yes (Da)"

Glasovni izlaz: "The device is connected as the number <device_number> - Uređaj je spojen kao broj <broj_uređaja>"

Odabir mobilnog telefona s liste uređaja

Korištenjem komande "Select device (Odaberi uređaj)", na listi uređaja se može odabrati mobilni telefon za uspostavljanje Bluetooth veze.

Primjer dijaloga

Korisnik: "Select device (Odaberi uređaj)"

Glasovni izlaz: "Please, say a device number to select (Molimo recite broj uređaja za odabir)"

Korisnik: <broj_uređaja>

Glasovni izlaz: "Do you want to select the device number

<device_number>? (Želite li odabrati uređaj s brojem <device_number>?)"

Korisnik: "Yes (Da)"

Glasovni izlaz: "Do you want to pair the device? (Da li želite spariti uređaj?)"

Korisnik: "Yes (Da)"

Glasovni izlaz: "One moment. (Samo trenutak.)The system searches for the selected device (Sustav traži odabrani uređaj)"

Glasovni izlaz: "Device number <dev_num> is selected (Odabran je broj uređaja <dev_num>)"

Voice feedback (Povratna glasovna informacija)

Infotainment sustav odgovara na svaki govorni unos ili ga komentira na način da se glasovni izlaz prilagodi situaciji.

Za uključivanje ili isključivanje unesite "Voice feedback (Povratna glasovna informacija)" ili pritisnite tipku .

Telefon

Opće napomene	124
Bluetooth povezivanje	125
Hitan poziv	130
Rad	130
Mobilni telefoni i CB radio uređaji	133

Opće napomene

Portal telefona vam pruža mogućnost obavljanja telefonskog razgovora putem mikrofona u vozilu i zvučnika vozila kao i upravljanje najvažnijim funkcijama mobilnog telefona putem infotainment sustava u vozilu. Da biste mogli koristiti portal telefona, mobilni telefon mora biti spojen putem Bluetooth veze.

Portalom telefona se opcijski može upravljati preko sustava prepoznavanja govora.

Ne podržava svaki mobilni telefon sve funkcije portala telefona. Moguće funkcije telefona ovise o određenom mobilnom telefonu i mrežnom pružatelju usluga. Dodatne informacije o tome ćete pronaći u uputama za uporabu za vaš mobilni telefon ili možete kontaktirati svog pružatelja mrežnih usluga.

Važne informacije za upravljanje i sigurnost prometa

Upozorenje

Mobilni telefoni imaju utjecaj na vašu okolinu. Zbog toga su doneseni sigurnosni propisi i smjernice. Trebate se upoznati s određenim smjericama prije uporabe telefona.

Upozorenje

Uporaba handsfree mogućnosti (pričanje bez uporabe ruku) tijekom vožnje može biti opasna jer vam je koncentracija smanjena tijekom telefoniranja. Parkirajte vozilo prije uporabe handsfree mogućnosti. Poštujte propise zemlje u kojoj se trenutno nalazite.

Ne zaboravite specijalne propise koji se primjenjuju u specifičnim područjima i uvijek isključite mobilni telefon ako je njegova

uporaba zabranjena, ako mobilni telefon uzrokuje smetnje ili ako dođe do opasne situacije.

Bluetooth

Telefonski portal posjeduje certifikat posebne interesne skupine za Bluetooth (SIG).

Više informacija o specifikacijama možete pronaći na internetu na <http://www.bluetooth.com>

Korištenje prepoznavanja govora

Ne koristite prepoznavanje govora u hitnim slučajevima, jer se u stresnoj situaciji vaš glas može toliko promijeniti da se više ne može prepoznati za dovoljno brzo uspostavljanje željene komunikacije.

Elementi upravljanja

Najvažniji elementi upravljanja specifični za telefon su kako slijedi:

↶/↷ tipka: otvara glavni izbornik telefona.

Kontrole na kolu upravljača:

📞, 📞: preuzmi poziv, aktiviraj prepoznavanje govora.

📞, 📞: završi/odbij poziv, deaktiviraj prepoznavanje govora.

Portalom telefona se opcijski može upravljati prepoznavanjem govora ↶ 118.

Bluetooth povezivanje

Bluetooth je radio standard za bežičnu vezu između, na primjer, telefona i drugih uređaja. Mogu se prenositi informacije kao što su telefonski imenik, liste poziva, naziv mrežnog operatora i snaga polja. Funkcionalnost se može ograničiti ovisno o vrsti telefona.

Za uspostavljanje Bluetooth veze s portalom telefona, Bluetooth funkcija mobilnog telefona mora biti aktivirana i mobilni telefon mora biti postavljen da bude "vidljiv". Za dodatne informacije molimo pogledajte upute za uporabu mobilnog telefona.

Bluetooth izbornik



Pritisnite **CONFIG** tipku.

Odaberite **Phone settings (Postavke telefona)** i zatim **Bluetooth**.

Aktiviranje Bluetooth funkcije

Ako je Bluetooth funkcija portala telefona deaktivirana: postavite **Activation (Aktiviranje)** na **On (Uključeno)** i potvrdite poruke koje slijede.

Lista uređaja

Kada se mobilni telefon prvi put spaja na portal telefona putem Bluetooth veze, mobilni telefon se snima u listu uređaja.

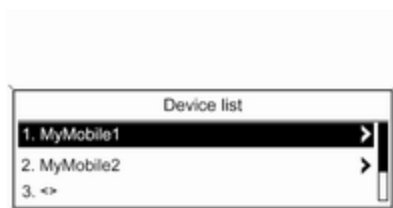

Na listu uređaja se može snimiti maksimalno 5 mobilnih telefona.

Spajanje mobilnog telefona prvi put

Postoje dvije opcije za spajanje mobilnog telefona na portal telefona: dodavanjem kao uređaja za pričanje bez ruku (handsfree) ili korištenjem SIM profila za pristup (SAP).

Handsfree način

Kada je mobilni telefon dodan kao handsfree uređaj, korisnik može upućivati ili primati pozive i koristite druge funkcije putem portala telefona. Paleta dostupnih funkcija ovisi o

mobilnom telefonu. Dok je spojen s portalom telefona, mobilni telefon se može koristiti kao i inače. Zapamtite da se baterija mobilnog telefona može brže isprazniti nego obično zbog aktivne Bluetooth veze zajedno s normalnim korištenjem mobilnog telefona.

SAP način

Kada koristite SAP opciju, šira paleta funkcija je dostupna putem portala telefona kao što su razne opcije sigurnosti i slanja poruka. Aktualna paleta funkcija ovisi o mrežnom operatoru. Dodatno, u SAP načinu je mobilni telefon u pasivnom stanju. Aktivni su samo Bluetooth veza i SIM kartica, što vodi do niže potrošnje energije spojenog mobilnog telefona.

Spajanje mobilnog telefona kao handsfree uređaja

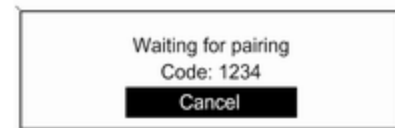

Odaberite **Add device (Handsfree) (Dodaj uređaj (Uređaj za pričanje bez ruku))**. Prikazan je Bluetooth kod koji je potrebno unijeti u mobilni telefon.

Portal telefona sada mogu detektirati drugi Bluetooth uređaji.

Čim mobilni telefon detektira portal telefona, Bluetooth kod se može unijeti na mobilnom telefonu.

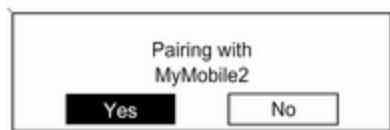

Čim je portal telefona detektirao mobilni telefon može se potvrditi uspostavljanje veze.

Mobilni telefon je prihvaćen na listu uređaja i njime se može upravljati putem portala telefona.

Promjena Bluetooth koda

(vrijedi samo za handsfree način)

Prvi put kada se uspostavi Bluetooth veza s portalom telefona, prikazan je osnovni kod. Ovaj osnovni kod se može promijeniti u bilo kojem trenutku. Zbog sigurnosnih razloga za

sparivanje uređaja se mora koristiti četveroznamenasti, nasumično odabrani kod.

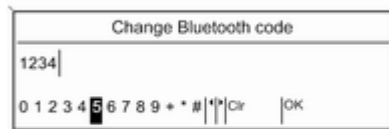

Odaberite **Change Bluetooth code (Promijeni kod Bluetooth uređaja)**. Na prikazanom izborniku, uredite aktualni Bluetooth kod i prihvatite izmijenjeni kod korištenjem **OK**.

Spajanje mobilnog telefona putem SIM profila za pristup (SAP)

Odaberite **Add SIM access device (Dodaj uređaj sa SIM pristupom)**.

Portal telefona skenira dostupne uređaje i prikazuje listu pronađenih uređaja.

Napomena

Mobilni telefon mora imati aktiviran Bluetooth i mora biti postavljeno da je vidljiv.



Odaberite željeni mobilni telefon s liste. Na infotainment zaslonu je prikazan upit za SAP kod koji sadrži 16-znamenasti kod.



Unesite prikazani SAP kod u mobilni telefon (bez razmaka). Na infotainment zaslonu je prikazan PIN kod mobilnog telefona.

Ako je **PIN request (Zahtjev za PIN)** funkcija aktivna, korisnik treba unijeti PIN kod SIM kartice u mobilni telefon.

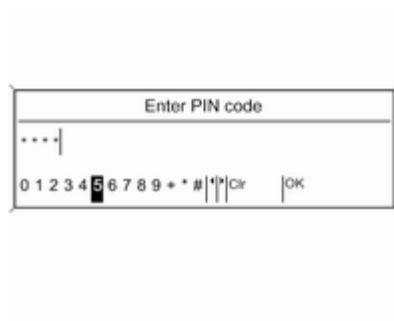

Unesite PIN kod SIM kartice mobilnog telefona. Mobilni telefon je uparen s portalom telefona. Usluge operatora mobilne mreže se mogu koristiti putem portala telefona.

Spajanje mobilnog telefona snimljenog u listu uređaja

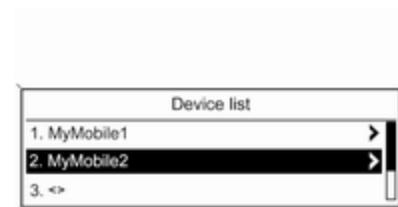

Odaberite željeni mobilni telefon i zatim odaberite opciju **Select (Odaberi)** na prikazanom izborniku.

Čim je portal telefona detektirao mobilni telefon može se potvrditi uspostavljanje veze.

Mobilnim telefonom se može upravljati putem portala telefona.

Uklanjanje mobilnog telefona s liste uređaja

Odaberite željeni mobilni telefon s liste uređaja. Na prikazanom izborniku odaberite **Delete (Izбриши)** i potvrdite poruke koje slijede.

Podešavanje spojenog telefona

Razne postavke mobilnog telefona se mogu konfigurirati u **Phone settings (Postavke telefona)** izborniku, ako je telefon spojen putem SAP-a.

Podešavanje zvuka zvonjenja

Za promjenu karakteristike zvuka zvonjenja:

Pritisnite **CONFIG** tipku.

Odaberite **Phone settings (Postavke telefona)** i zatim **Ring tone (Zvuk zvona)**.

Odaberite željenu opciju.

Za promjenu jačine zvuka zvonjenja:

Za vrijeme zvonjenja telefona: okrenite gumb \odot na Infotainment sustavu ili pritisnite tipke **+ / -** na kolu upravljača.

Promjena sigurnosnih postavki

Pritisnite **CONFIG** tipku.

Odaberite **Phone settings (Postavke telefona)** i zatim **Security (Zaštita)**.

Prikazan je sigurnosni dijalog.

Aktiviranje/deaktiviranje PIN zahtjeva

Odaberite **PIN request (Zahtjev za PIN) On (Uključeno)** ili **Off (Isključeno)**.

Unesite PIN kod SIM kartice mobilnog telefona i potvrdite.

Napomena

Ova opcija ovisi o individualnom mrežnom operatoru.

Promjena PIN koda

Odaberite **Change PIN (Promijeni PIN)**.

Unesite aktualni PIN kod. Unesite novi PIN kod. Ponovite novi PIN kod i potvrdite. PIN je promijenjen.

Konfiguriranje mrežnih usluga

Odaberite **Phone settings (Postavke telefona)** i zatim **Network services (Mrežne usluge)**. Prikazan je dijalog mrežnih usluga.

Ovisno o mrežnom operatoru i mobilnom telefonu dostupno je nekoliko opcija.

- **Network selection (Odabir mreže):** izaberite između automatskog ili ručnog odabira mreže.
- **Call waiting (Poziv na čekanju):** aktivira ili deaktivira poziv na čekanju.
- **Call diverting (Preusmjeravanje poziva):** odabire opcije preusmjeravanja ovisno o situaciji.
- **Call barring (Zabrana poziva):** konfigurira opcije zabrane poziva ovisno o situaciji.

Za detalje o konfiguraciji mrežnih usluga pogledajte priručnik mobilnog telefona ili kontaktirajte operatora mobilne mreže.

Konfiguriranje broja SMS centra

Broj SMS centra je telefonski broj koji djeluje kao veza za slanje SMS poruka između mobilnih telefona. Ovaj broj je obično već postavljen od strane mrežnog operatora.

Za konfiguriranje broja SMS centra odaberite **Phone settings (Postavke telefona)** i zatim **SMS center number (Broj SMS centra)**. Ako je potrebno, izmijenite broj SMS centra.

Resetiranje mobilnog telefona na tvorničke postavke

Odaberite **Phone settings (Postavke telefona)** i zatim **Restore factory settings (Vrati tvorničke postavke)**.

Hitan poziv

⚠ Upozorenje

Uspostava poziva se ne može jamčiti u svim situacijama. Zbog toga se nemojte oslanjati isključivo na mobilni telefon kada je u pitanju životno važna komunikacija (npr. medicinski hitni slučaj)

U nekim mrežama može biti potrebno imati pravilno umetnutu SIM karticu u mobilni telefon.

⚠ Upozorenje

Imajte na umu da pozive možete upućivati i primati putem mobilnog telefona, ako je u području pokrivenom dovoljno jakim signalom. U određenim okolnostima hitni pozivi se ne mogu obaviti na svim mobilnim mrežama, moguće je da se ne mogu obaviti kada su aktivne određene mrežne usluge i/ili funkcije telefona. Upit o tome možete postaviti lokalnim mrežnim operaterima.

Broj za hitnu pomoć može biti različit ovisno o regiji i zemlji. Molimo da se najprije raspitate o točnom broju hitne službe za odgovarajuću regiju.

Uspostavljanje hitnog poziva

Birajte pozivni broj za hitne službe (napr. 112).

Uspostavljena je telefonska veza s hitnom službom.

Odgovorite kada vas osoblje centra pita o vašem hitnom slučaju.

⚠ Upozorenje

Ne prekidajte poziv dok to od vas ne zatraži centar hitne službe.

Rad

Uvod

Čim je uspostavljena Bluetooth veza između vašeg mobilnog telefona i infotainment sustava, mnogim funkcijama mobilnog telefona možete i upravljati putem infotainment sustava.

Putem Infotainment sustava možete, npr. uspostaviti vezu s telefonskim brojevima memoriranima u vašem mobilnom telefonu ili promijeniti telefonske brojeve.

Napomena

Kada je na mobilnom telefonu uključeno pričanje bez uporabe ruku (handsfree), operacije je i dalje dostupna, npr. preuzimanje poziva ili podešavanje glasnoće.

Nakon uspostavljanja veze između mobilnog telefona i infotainment sustava podaci mobilnog telefona se šalju u infotainment sustav. To može potrajati neko vrijeme ovisno o modelu telefona. Tijekom tog perioda korištenje mobilnog telefona je moguće samo putem infotainment sustava do ograničenog stupnja.

Ne podržava svaki telefon sve funkcije portala telefona. Stoga su moguća odstupanja od palete opisanih funkcija s tim specifičnim telefonima.

Podešavanje glasnoće uređaja za pričanje bez korištenja ruku

Zakrenite \odot kotačić na infotainment sustavu ili pritisnite tipke + / - na kolu upravljača.

Biranje telefonskog broja



S aktivnim glavnim izbornikom telefona, pritisnite višefunkcijski kotačić za otvaranje izbornika za korištenje telefona.

Dostupno je nekoliko opcija za biranje telefonskih brojeva, za korištenje telefonskog imenika i liste poziva, za gledanje i uređivanje poruka.

Korištenjem **Phone off (Telefon isključen)** komande, spojeni telefon se može odvojiti s portala telefona.

Ručni unos broja

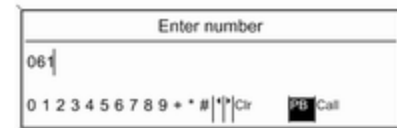

Odaberite **Enter number (Unesi broj)** i zatim unesite željeni niz brojeva.

Odaberite **Call (Poziv)** za početak procesa biranja.

Možete se prebaciti na izbornik telefonskog imenika odabirom **PB**.

Telefonski imenik

Nakon uspostavljanja veze telefonski imenik se uspoređuje s telefonskim imenikom u privremenoj memoriji, pod uvjetom da je priključena ista SIM kartica ili isti telefon. Tijekom ovog perioda svaki novi dodani unos nije prikazan.

Ako se koristi druga SIM kartica ili telefon, telefonski imenik se nanovo učitava. Ovaj proces može potrajati nekoliko minuta ovisno o modelu telefona.

Odabir telefonskog broja iz telefonskog imenika

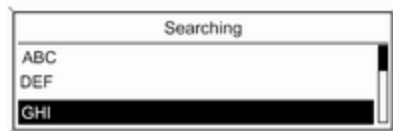

Odaberite **Phone book (Telefonski imenik)**. Na prikazanom izborniku odaberite željeno prvo slovo područja za početak predodabira unosa telefonskog imenika koje želite prikazati.

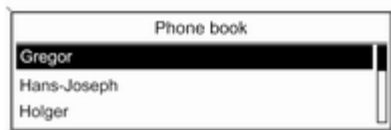

Napomena

Unosi u telefonski imenik se odvijaju kao što se prenose s mobilnog telefona. Prezentacija i redoslijed unosa u telefonski imenik može biti različito na displeju Infotainment sustava i displeju mobilnog telefona.

Nakon što ste izvršili predodabir: odaberite željeni unos u telefonskom imeniku za prikaz brojeva snimljenih pod ovim unosom.

Odaberite željeni broj za početak procesa biranja.

Liste poziva

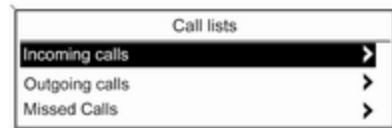

Putem **Call lists (Liste poziva)** izbornika korisnik može gledati dolazne, odlazne i propuštene pozive i birati odgovarajuće brojeve. Za početak procesa biranja: odaberite željenu listu poziva, unos na listi poziva i na kraju željeni telefonski broj.

Funkcije razmjene poruka

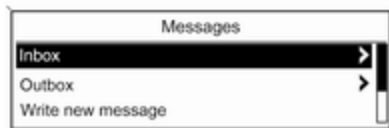

Kada je mobilni telefon uparen korištenjem SAP-a, korisnik može gledati, pisati i slati poruke putem portala telefona. U ovom izborniku se poruke također mogu izbrisati.

Za pregledavanje primljenih poruka: odaberite **Inbox (Ulazni sandučić)**.

Za pregledavanje poslanih poruka: odaberite **Outbox (Odlazni sandučić)**.

Za pisanje poruke: odaberite **Write new message (Napiši novu poruku)**.

Napomena

Poruke su ograničene na 70 znakova.

Dolazni poziv

Kada postoji dolazni poziv prikazuje se izbornik za prihvaćanje ili odbijanje telefonskog poziva.

Odaberite željenu opciju.

Funkcije tijekom telefonskog poziva

Ako trenutno imate telefonski poziv, pritisnite višefunkcijski kotačić za otvaranje podizbornika.

Dostupne su razne opcije ovisno o situaciji i paleti funkcija mobilnog telefona:

- **Hang up (Poklopi)**: odvoji telefonsku vezu.
- **Call number (Pozovi broj)**: unesite telefonski broj za obavljanje drugog poziva ili koristite DTMF (tonsko biranje), npr. za govornu poštu ili telefonsko bankarstvo.
- **Detach call (Odspoji poziv)**: odvoji poziv sudionika konferencije u telefonskoj konferenciji.
- **Merge calls (Spoji pozive)**: spoji dva poziva kada je aktivno nekoliko poziva.

- **Switch calls (Prebaci pozive)**: vrši prebacivanje između poziva, ako postoji nekoliko poziva.
- **Mute call (Potpuno stišaj poziv)**: u potpunosti stišava poziv.

Mobilni telefoni i CB radio uređaji

Upute za ugradnju i smjernice za rukovanje

Obavezno se pridržavajte posebnih uputa proizvođača za ugradnju u vozilo i smjernica za rukovanje mobilnog telefona i handsfree uređaja prilikom ugradnje i rukovanja mobilnim telefonom. U suprotnom bi homologacijsko odobrenje za vozilo moglo postati nevažeće (EU direktiva 95/54/EC).

Preporuke za rad bez pogrešaka:

- Profesionalno ugrađena vanjska antena za postizanje maksimalnog dosega,
- Maksimalna snaga odašiljanja 10 wata,
- Ugradnja telefona na prikladno mjesto, pogledajte odgovarajuću napomenu u korisničkom priručniku, poglavlje **Sustav zračnih jastuka**.

Zatražite savjet o dozvoljenim mjestima ugradnje za vanjsku antenu ili nosač uređaja, kao i o mogućnostima korištenja uređaja sa snagom odašiljanja većom od 10 wata.

Korištenje handsfree uređaja bez vanjske antene uz standarde mobilnog telefona GSM 900/1800/1900 i UMTS dozvoljeno je jedino ako je maksimalna snaga odašiljanja mobilnog telefona 2 wata za GSM 900 ili 1 vat za ostale vrste.

Iz sigurnosnih razloga telefon nemojte koristiti tijekom vožnje. Čak i korištenje handsfree uređaja može ometati tijekom vožnje.

Upozorenje

Korištenje radio opreme i mobilnih telefona koji ne zadovoljavaju gore spomenute standarde za mobilne telefone, dozvoljeno je samo s antenom koja se nalazi izvan vozila.

Oprez

Mobilni telefoni i radio oprema mogu uzrokovati kvarove na elektronici vozila kada se koriste u unutrašnjosti vozila bez vanjske antene, osim ako se poštuju gore spomenuti propisi.

Kazalo pojmova

A		G	
Aktiviranje CD uređaja.....	112	Glasnoća glasovnog izlaza.....	119
Aktiviranje prepoznavanja govora.....	119	Glasnoća ovisno o brzini.....	92
Aktiviranje radija.....	101	H	
Ažuriranje lista postaja.....	103	Handsfree način.....	125
B		Hitan poziv.....	130
BACK tipka.....	93	I	
Bluetooth.....	124	Infotainment sustav	
Bluetooth povezivanje.....	125	audio kontrole na kolu	
C		upravljača.....	86
CD uređaj		elementi upravljanja.....	86
korištenje.....	112	glasnoća obavijesti o prometu .	99
uključivanje.....	112	glasnoća ovisno o brzini.....	99
važne informacije.....	111	maksimalna glasnoća pri	
D		pokretanju.....	99
DAB (Digitalni radio signal).....	108	personalizacija.....	100
Digitalno emitiranje zvuka.....	108	ploča s instrumentima.....	86
E		postavke glasnoće.....	99
Enhanced Other Networks.....	106	postavke tona.....	97
EON.....	106	Višefunkcijska jedinica.....	86
F		Izbornici valnog područja.....	103
Funkcija za zaštitu od krađe	85	K	
		Konfiguriranje DAB-a.....	108
		Konfiguriranje RDS-a.....	106
		Korištenje.....	92, 101, 112, 115
		Korištenje AUX ulaza.....	115
		Korištenje CD uređaja.....	112

Korištenje infotainment sustava...	92
Korištenje izbornika.....	93
Korištenje radija.....	101
Korištenje USB priključka.....	116

L

Liste automatskih memorija.....	102
Liste favorita.....	103

M

Memoriranje postaja.....	102, 103
Mobilni telefoni i CB radio uređaji	133

O

Obavijesti o prometu.....	99
Odabir valnog područja.....	101
Opće napomene.....	
.....	84, 111, 115, 116, 118, 124
Osnovno korištenje.....	93

P

Personalizacija.....	100
Podešavanje glasnoće.....	92
Pokretanje CD reprodukcije.....	112
Postavke glasnoće.....	99
Postavke tona.....	97
Potpuno stišavanje.....	92
Pozivanje postaja.....	102, 103
Pregled elemenata upravljanja.....	86
Prepoznavanje glasa.....	118

Prepoznavanje govora.....	118, 119
glasnoća glasovnog izlaza.....	119
kontrola telefona.....	119
korištenje.....	119
uključivanje.....	119
Punjenje baterije telefona.....	124

R

Rad.....	130
Radio	
Radio data system (RDS).....	106
Digitalno emitiranje zvuka (DAB).....	108
izbornici valnog područja.....	103
korištenje.....	101
liste automatskih memorija.....	102
liste favorita.....	103
liste postaja.....	103
odabir valnog područja.....	101
traženje postaje.....	101
uključivanje.....	101
Radio data system (RDS)	106
RDS.....	106
Regionalizacija.....	106
Regulacija telefona.....	119
Reprodukcija snimljenih audio datoteka.....	116

S

SAP način.....	125
SIM profil za pristup (SAP).....	125

T

Telefon

biranje broja.....	130
Bluetooth.....	124
Bluetooth povezivanje.....	125
elementi upravljanja.....	124
funkcije razmjene poruka.....	130
funkcije tijekom poziva.....	130
handsfree način rada.....	125
podešavanje glasnoće.....	130
podešavanje melodija zvona...	125
popisi poziva.....	130
pozivi u nuždi.....	130
punjenje baterije.....	124
SIM profil za pristup (SAP).....	125
telefonski imenik.....	130
važne informacije.....	124
Traženje postaje.....	101

U

Uključivanje ili isključivanje infotainment sustava.....	92
Uključivanje radija.....	101

V

Višefunkcijski kotačić.....	93
-----------------------------	----

Copyright by ADAM OPEL AG, Rüsselsheim, Germany.

Informacije sadržane u ovom izdanju vrijede od datuma navedenog u nastavku. Adam Opel AG pridržava pravo izmjena tehničkih specifikacija, značajki i dizajna vozila na koja se odnose informacije navedene u ovom izdanju, kao i promjena samog izdanja.

Izdanje: , ADAM OPEL AG, Rüsselsheim.

Tiskano na papiru bijeljenom bez klora.

KTA-2723/5-hr

01/2014

