

ASTRA

Infotainment kézikönyv



Tartalom

Navi 900 IntelliLink	5
R 4.0 IntelliLink	95
R300 BT	141
Telefontartó	173



Navi 900 IntelliLink

Bevezetés	6
Alap működtetés	15
Rádió	33
CD lejátszó	38
Külső eszközök	41
Navigáció	48
Beszéd felismerés	68
Telefon	74
Gyakran ismételt kérdések	86
Tárgymutató	90

Bevezetés

Általános információk	6
Lopásvédelmi funkció	7
A kezelőszervek áttekintése	8
Használat	13

Általános információk

Az Infotainment rendszer a gépkocsiban a szórakoztatás és a tájékoztatás legkorszerűbb eszköze.

Az FM, AM vagy DAB rádiófunkciókkal sok állomást regisztrálhat különféle kedvencek oldalain.

Még zeneszámokat, telefonszámokat, úti célok címét vagy hangzásbeállításokat is regisztrálhat a kedvencek oldalakon.

A CD-lejátszó audio CD-kkel és MP3/WMA CD-kkel szórakoztatja Önt.

További hangforrásként külső adattároló eszközöket csatlakoztathat az Infotainment rendszerhez; egy kábellel vagy Bluetooth[®] segítségével.

A dinamikus útvonaltervezéssel kiegészülő navigációs rendszer biztonságosan a kívánt célponthoz irányítja Önt, és kívánság szerint automatikusan kikerüli a közlekedési dugókat vagy más utakadályokat.

Az Infotainment rendszer egy telefon csatlakozóval is el van látva, mely lehetővé teszi a mobiltelefon kényelmes és biztonságos használatát a gépjárműben.

A telefon kivetítés funkciójának használatával az Infotainment rendszeren keresztül használhatja az okostelefon specifikus alkalmazásait.

Az áruház alkalmazáson keresztül letölthet további alkalmazásokat az Infotainment rendszerbe.

Opcionálisan, az Infotainment rendszer kezelhető a kormánykeréken elhelyezett kezelőszervek vagy a beszédfelismerő rendszer használatával.

A rendszer könnyű működtetését jól átgondolt megjelenésű vezérlőelemek, érintőképernyő és egyértelmű kijelző biztosítják.

Megjegyzés

Ez a kézikönyv a különböző Infotainment rendszerekben elérhető minden lehetőséget és jellemzőt leír. Bizonyos leírások,

beleértve a kijelzők és menüfunkciók leírásait, lehet, hogy nem vonatkoznak az Ön járművére modellváltozat, országra jellemző specifikáció, speciális berendezések vagy tartozékok miatt.

Fontos tudnivalók a kezelésről és a közlekedésbiztonságról

⚠ Figyelmeztetés

Az Infotainment rendszer használata közben mindig biztonságosan vezessen.

Ha kétségei vannak, állítsa le a gépkocsit, mielőtt az Infotainment rendszert üzemelteti.

⚠ Figyelmeztetés

A navigációs rendszer használata nem mentesíti a gépkocsivezetőt a helyes és körültekintő közlekedési magatartás felelőssége alól. A megfelelő közlekedési szabályokat minden esetben be kell tartani.

Adatokat (pl. címeket) csak a gépkocsi álló helyzetében rögzítsen.

Abban az esetben is mindig a közlekedési szabályokat kell követni, ha a navigációs rendszer által adott utasítás ellentmondana a közlekedési szabályoknak.

⚠ Figyelmeztetés

Egyes területeken az egyirányú utcák, és az egyéb olyan utak (pl. sétálóutcák), amelyekbe tilos befordulni, nincsenek jelölve a térképen. Ilyen területeken az Infotainment rendszer figyelmeztető üzenetet adhat, amelyet el kell fogadni. Ilyen helyen különösen figyelnie kell az egyirányú utcákra, és az olyan utakra, ahová tilos behajtani.

Rádióvétel

A rádióadás vételét sisetgés, zaj, torzítás zavarhatja meg, vagy akár meg is szűnhet a vétel a következő okok miatt:

- az adótól való távolság változása
- a visszaverődő hullámok zavaró hatása
- árnyékolások

Lopásvédelmi funkció

Az Infotainment rendszer lopás elleni elektronikus védelemmel van ellátva.

A rendszer kizárólag az Ön gépkocsijában működik, így egy esetleges tolvaj számára értéktelen.

A kezelőszervek áttekintése

Kijelző középre helyezése a kezelőszervekkel



1  13

Ha ki van kapcsolva: rövid megnyomás: bekapcsolja az áramot

Ha be van kapcsolva: rövid megnyomás: rendszer némítása; hosszú megnyomás: kikapcsolja az áramot

Elforgatva: hangerő változtatása

2 Kijelző/érintőképernyő

3 A Wi-Fi csatlakoztatású OnStar modulra és a más eszközökhöz történő hotspot csatlakozásra vonatkozó információk

4 MEDIA 13

Megnyomás: bekapcsolja a CD-lejátszót vagy a külső eszközt

5 

Rádió: rövid megnyomás: ugrás a következő állomásra; hosszú megnyomás: keresés felfelé 33

CD-lejátszó/külső eszközök: rövid megnyomás: ugrás a következő számra; hosszú megnyomás: gyorsan előre . . 39

6 HOME

Megnyomás: megjeleníti a kezdőképernyőt

7 MENU

Forgatás: képernyőgombok vagy menüelemek kijelölése; menüelemek közötti görgetés; beállítási érték módosítása

Megnyomás: kiválasztja/aktiválja a megjelölt képernyőgombot vagy menüelemet; jóváhagyja a beállított értéket; más beállítási lehetőségekre vált; megnyitja az alkalmazáspecifikus almenüt (ha van)

8 BACK

Megnyomás: visszatér az előző képernyőre/menüre

9 <<

Rádió: rövid megnyomás:
ugrás az előző állomásra;
hosszú megnyomás:
keresés lefelé 33



CD-lejátszó / külső
eszközök: rövid
megnyomás: ugrás az
előző számra; hosszú
megnyomás: gyorsan
vissza 39

10 RADIO 33

Megnyomás: bekapcsolja
a rádiót vagy hullámsávot vált

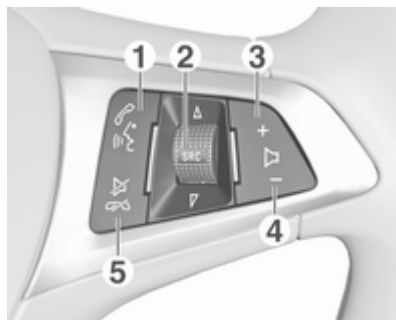
Kormánykerék kapcsolók (1. típus)



1  

Rövid megnyomás:
OnStar menüt nyitja meg,
ha nincs telefon
csatlakoztatva 13

vagy telefonhívást fogad 74

vagy tárcsázza a
híváslista utolsó tárcsázott
számát, amikor a telefon
menü van a kijelzőn 78

vagy kapcsolás a hívások
között, amikor hívások
várakoznak 78

Hosszú megnyomás:
hangfelismerés aktiválása 68

2 SRC (Forrás) 13

Megnyomva: hangforrás
kiválasztása 13

Felfelé/lefelé forgatás: az
előző/következő előre
beállított rádióállomás
kiválasztása, amikor a
rádió be van kapcsolva 33

vagy a következő/előző
szám/fejezet/kép
kiválasztása, amikor a
külső eszközök be vannak
kapcsolva 42

vagy a következő/előző bejegyzés kiválasztása a híváslistában, amikor a telefonportál aktív és a híváslista meg van nyitva 78

Felfelé/lefelé forgatás és tartás: gyors görgetés a bejegyzések között a híváslistában 78

3 +

Megnyomva: hangerő növelése

4 -

Megnyomva: hangerő csökkentése

5 

Megnyomva: hívás befejezése/elutasítása 78

vagy kapcsolja ki hangfelismerés funkciót 68

vagy a némitás funkció ki-/bekapcsolása 13

Kormánykerék kapcsolók (2. típus)



A Vezető Információs Központban az infotainmenttel kapcsolatos információk és menük jelennek meg.

A vezetői információs központban a menük kezelése a kormánykerék jobb oldali billentyűzetének gombjaival történik (lásd lent).

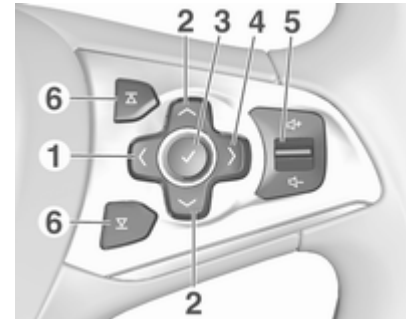

1 <

Megnyomás:
alkalmazásválasztó menü megjelenítése;
visszatérés a következő,
magasabb menüsintre a vezetői információs központban

2 ∨ / ∧

Rövid megnyomás:
menüelem kiválasztása a vezetői információs központban

Hosszú megnyomás:
hosszú kapcsolati lista görgetése a vezetői információs központban

- 3** ✓
 Megnyomás: választás megerősítése a vezetői információs központon
- 4** >
 Megnyomás: alkalmazáspecifikus főmenü megjelenítése a vezetői információs központon
- 5** 🔊 / 🔊 13
 Felfelé megnyomva: hangerő növelése
 Lefelé megnyomva: hangerő csökkentése
- 6** ⏮ / ⏭
 Rádió: nyomja meg a következő / előző kedvenc kiválasztásához a vezetői információs központon 19
 Média: nyomja meg a következő / előző sáv kiválasztásához a vezetői információs központon 42

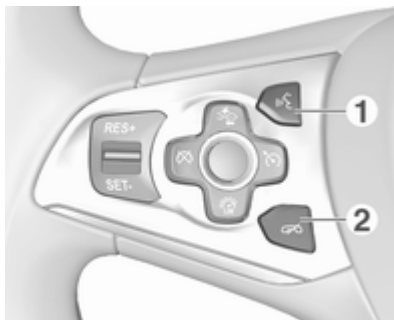

- 1** Ⓛ
 Röviden megnyomva: telefonhívás fogadása 78
 vagy kapcsolja be a hangfelismerés funkciót 68
 vagy megszakít egy parancssort és közvetlenül beszél 68

vagy az OnStar menüt nyitja meg, ha nincs telefon csatlakoztatva 13

Hosszú megnyomás: bekapcsolja a hangátadást (ha támogatja a telefon) 68

- 2** 🔊
 Megnyomva: hívás befejezése/elutasítása 78
 vagy kapcsolja ki hangfelismerés funkciót 68
 vagy a némítás funkció ki-/bekapcsolása 13

Az összes egyéb kezelőszerv leírását megtalálja a Kezelési útmutatóban.

Használat

Az Infotainment rendszer kikapcsolása/bekapcsolása

Röviden nyomja meg a  gombot. Bekapcsolás után a legutoljára kiválasztott Infotainment forrás bekapcsol.

Automatikus kikapcsolás

Ha az Infotainment rendszer a  megnyomásával lett bekapcsolva, miközben a gyújtás ki volt kapcsolva, akkor 10 perc elteltével automatikusan újra kikapcsol.

A hangerő beállítása

Forgassa a  gombot.

Az aktuális beállítás megjelenik a kijelzőn.

Az Infotainment rendszer bekapcsolás után a legutóbb kiválasztott hangerővel szólal meg,

amennyiben az halkabb, mint a legnagyobb bekapcsolási hangerő  28.

Automatikus hangerő

Az Auto hangerő bekapcsolásával  28, a vezetés közbeni menetzajok és szélzaj ellensúlyozására a hangerő automatikusan változik.

Némítás

Nyomja meg röviden a  lehetőséget a hangforrások némításához.

A némítás visszavonásához: forgassa el a  lehetőséget, vagy nyomja meg röviden.

Működési üzemmódok

Rádió

A rádió üzemmód bekapcsolásához vagy a különböző hullámsávok közötti átváltáshoz ismételten nyomja meg a **RADIO** lehetőséget.

A rádió funkcióinak részletes leírásához lásd  33.

CD-lejátszó

Ismételten nyomja meg a **MEDIA** lehetőséget a CD-lejátszó aktiválásához.

A CD-lejátszó funkcióinak részletes leírásához  38.

Külső eszközök

Ismételten nyomja meg a **MEDIA** lehetőséget a csatlakoztatott külső eszköz lejátszási üzemmódjának aktiválásához.

Külső eszközök csatlakoztatására és üzemeltetésére vonatkozó részletes leíráshoz  41.

Navigáció

Nyomja meg a **HOME** lehetőséget a kezdőképernyő megjelenítéséhez.

Válassza ki a **NAVI** lehetőséget a navigációs térkép mutatásához, amely az aktuális hely körüli területet mutatja.

A navigáció funkcióinak részletes leírásához  48.

Telefon

A telefonportál használata előtt kapcsolatot kell létesíteni az Infotainment rendszer és a mobiltelefon között.

Az Infotainment rendszer és egy mobiltelefon közötti Bluetooth kapcsolat előkészítéséről és létrehozásáról a részletes leírást lásd ⇨ 74.

Ha csatlakoztatva van a mobiltelefon, nyomja meg a **HOME** lehetőséget, majd válassza a **TELEFON** elemet a telefonportál főmenüjének megjelenítéséhez.

A mobiltelefon Infotainment rendszeren keresztül történő működtetésének részletes leírásához ⇨ 78.

Telefon-kivetítés

Az okostelefonja specifikus alkalmazásainak az Infotainment rendszeren történő megjelenítéséhez, csatlakoztassa az okostelefonját.

Nyomja meg a **HOME** lehetőséget, majd válassza a **KIVETÍTÉS** elemet a kivetítés funkció elindításához.

A csatlakoztatott okostelefontól függően egy főmenü jelenik meg, különböző választható alkalmazásokkal.

Lásd a részletes leírást ⇨ 44.

Alkalmazás áruház

További alkalmazások letöltéséhez az Infotainment rendszerbe, válassza az **ÁRUHÁZ** lehetőséget.

Lásd a részletes leírást ⇨ 45.

OnStar

Az OnStar beállítások menüjének megjelenítéséhez, válassza ki az **OnStar** lehetőséget.

A részletes leíráshoz, lásd a kezelési útmutatót.

Alap működtetés

Alapvető műveletek	15
Menüműködtetés	17
Billentyűzetek	18
Kedvencek	19
Kapcsolatok	24
Hangzás beállítások	27
Hangerő-beállítás	28
Rendszerbeállítások	29

Alapvető műveletek

A középső kijelző érintésre érzékeny felülettel rendelkezik, amely közvetlen kommunikációt tesz lehetővé a képernyővel.

↩ képernyőgomb

A következő magasabb menüszintre történő visszatéréshez válassza a ↩ lehetőséget.

Kilépés képernyőgomb

Az éppen aktív menü elhagyásához válassza a **Kilép.** lehetőséget.

Képernyőgomb vagy menüelem kiválasztása vagy aktiválása

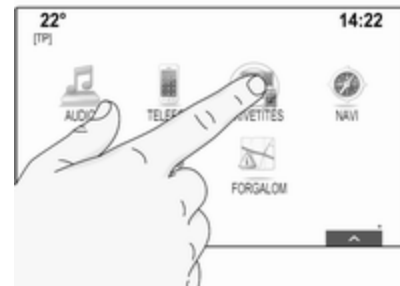

Érintsen meg egy képernyőgombot vagy menüelemet.

A vonatkozó rendszer funkció aktiválódik, megjelenik egy üzenet, vagy megjelenik egy almenü további opciókkal.

Megjegyzés

A következő fejezetekben egy képernyőgomb vagy menüelem érintőképernyővel történő kiválasztásához és aktiválásához szükséges műveletek leírása a

következő lesz: "... válassza a(z) <gomb neve/>/<elem neve> elemet".

Elemek mozgatása



Érintse meg, és tartsa nyomva az elemet, amelyet mozgatni akar, amíg keretjelölések nem jelennek meg az ikon körül. Mozgassa az ujját a kívánt helyre és engedje el az elemet.

Megjegyzés

Állandó nyomást kell kifejteni, és az ujját állandó sebességgel kell mozgatni.

Minden más elem átrendezésre kerül.

Nyomja meg a **HOME** gombot a vezérlőpanelen a szerkesztés módból történő kilépéshez.

Megjegyzés

A következő fejezetekben úgy írjuk le a képernyőelem mozgatásának műveleti lépéseit az érintőképernyőn keresztül, hogy "...húzza az...ikont ide:..." vagy "...húzza a...menüelemet ide:..."

Listák görgetése



Ha több elem áll rendelkezésre, mint amennyi a képernyőn megjelenhet, akkor a listát görgetni kell.

Egy menüpont lista átgörgetéséhez a következőket teheti:

- Tegye az ujját valahová a képernyőn, és vigye felfelé vagy lefelé.

Megjegyzés

Állandó nyomást kell kifejteni, és az ujját állandó sebességgel kell mozgatni.

- Érintse meg a ∇ vagy \blacktriangle jelet a görgetősáv tetején vagy alján.
- Mozgassa fel és le a görgetősáv csúszkáját az ujjával.
- A betűrendes listában, érintse meg az adott betűt a függőleges billentyűzeten. A lista az adott helyre ugrik.

A lista tetejére történő visszatéréshez, érintse meg a lista címét.

Megjegyzés

A következő fejezetekben úgy írjuk le egy listaelemhez görgetés műveleti lépéseit, hogy "...görgessen a <listaelem neve> elemhez".

Menüműködtetés

Kezdő képernyő



A kezdő képernyő megjelenik a középső kijelzőn.

Az összes telepített alkalmazás elérhető a kezdő képernyőről.

A kezdőképernyő személyre szabásához, húzza a mozgatni kívánt ikont az új helyére. Az adott helyre történő lehelyezéshez engedje el az ikont. Nyomja meg a **HOME** gombot a vezérlőpanelen a szerkesztés módból történő kilépéshez.

Megjegyzés

Ha egy második kezdőoldal is van, az ikonok mindkét oldalra helyezhetők. Vigye az ikont a kijelző jobb széléhez, a következő oldalra gördítéshez.

Alkalmazások tálcája



Az alkalmazás tálcája a képernyő közepének tetején található, és minden főmenüből elérhető.

Három-öt alkalmazás ikon tárolható az alkalmazások tálcáján.

Néhány alkalmazásikon dinamikusan alkalmazkodik az aktuális helyzethez, pl. jelzi, ha elmulasztott egy telefonhívást.

Az alkalmazástálcá elemek alkalmazástálcára vagy onnan történő elmozgatásával személyre szabható.

Tevékenységválasztó sáv

A tevékenységválasztó sáv a képernyő alján található, és minden főmenüből elérhető.



A tevékenységválasztó sávot használva megváltoztathatja a különböző nézeteket egy alkalmazáson belül, vagy alkalmazásra vonatkozó műveleteket végezhet el, pl. elindíthat egy beszéd felismerést.

A tevékenységválasztó sáv megjelenítéséhez, amikor az nem látható a kijelzőn, válassza ki az **^** lehetőséget a képernyő alján.

Üzenetek

Rendszeresemény esetén, rendszerfunkció futtatása előtt vagy külső kiváltó esemény (trigger) esedékessége miatt pl. bejövő telefonhívás, lehet, hogy értesítő üzenetet kap.

Válassza az egyik rendelkezésre álló lehetőséget.

Ha figyelmen kívül hagyja, a legtöbb üzenet egy bizonyos idő után automatikusan eltűnik. Azok a riasztások, amelyek nem tűnnek el automatikusan, addig maradnak a képernyőn, amíg tudomásul veszik őket, vagy a kiváltó ok már nem érvényes többé.

Billentyűzetek

Billentyűzet

Betűs billentyűzet:



Szimbólumos billentyűzet:



Az aktuálisan aktív alkalmazástól vagy funkciótól függően a billentyűzet menüjének megjelenése eltérő.

A szimbólumos billentyűzetre váltáshoz válassza a **Sym** lehetőséget.

A betűs billentyűzetre váltáshoz válassza az **ABC** lehetőséget.

Karakterek bevitele

Egy karakter beviteléhez, érintse meg a vonatkozó képernyőgombot. A megadott karakter elengedés után beíródik.

Érintse meg, és tartsa lenyomva a betű képernyőgombot, hogy a kapcsolódó betűket megjelenítse egy betű felugró menüben. Engedje ki és utána válassza ki a kívánt betűt.



A bevitt adatok jóváhagyásához, válassza ki az adott megerősítő képernyőgombot.

Automatikus kiegészítés funkció

Ha egyszer egy karaktersort beírtak, az a rendszerben eltárolódik, és az automatikus kiegészítés funkcióval előhívható.

Amint egy karaktert (betűt vagy számot) beírnak, az automatikus kiegészítés funkció aktiválódik. Minden további beírt karakter részt vesz az azonosítási folyamatban, és szűkíti az automatikus kiegészítés találatainak listáját.

Válassza ki a ✓ lehetőséget a beírt karakterek mellett, hogy megjelenjen az összes automatikus kiegészítési találat.

Megjegyzés

A ✓ képernyőgomb felett látható a rendelkezésre álló lehetőségek száma. A találatok száma szerint változik.

Válassza ki az adott listaelemet. A billentyűzet ismét megjelenik az adott listabeírással, amely a beviteli mezőben látszik.

Szöveg szerkesztése

A kurzor elhelyezéséhez, érintse meg az adott pozíciót a szövegen belül. Írja be a módosításokat.

Egy beírt karakter törléséhez, az alkalmazástól függően válassza a × lehetőséget. Érintse meg, és tartsa nyomva a × lehetőséget az összes karakter törléséhez.

A bevétel jóváhagyásához nyomja meg az adott jóváhagyó gombot a képernyőn.

Kevert kis- és nagybetűs karakterek

A legtöbb esetben csak nagybetűket lehet beírni.

Ha rendelkezésre áll a kisbetűk és nagybetűk felismerése, akkor egy további **Shift** képernyőgomb jelenik meg.

A shift funkció aktiválásához és egy betű nagybetűssé tételéhez, nyomja meg a **Shift** lehetőséget.

A funkció automatikusan inaktíválódik, miután egy betűt beírtak.

Billentyűzet

Ha csak egy számot vagy PIN kódot kell beírni, megjelenik a billentyűzet. Az aktuálisan aktív alkalmazástól vagy funkciótól függően a billentyűzet menüjének megjelenése eltérő.



A karakterek beírásának módjára és a beírt szöveg módosításáról részletes leírásért lásd fent.

Kedvencek

Egy sor különböző információ tárolható kedvencként, pl.:

- rádióállomások
- zeneszámok

- albumok vagy előadók
- telefonszámok
- úti célok és útvonalak
- POI-k (Érdekes helyek)
- kapcsolat bejegyzései
- hangzás beállításai
- kezdő képernyő alkalmazásai



60 egyéni kedvenc hely áll rendelkezésre, soronként öt jelenik meg.

Ezek egysoros nézetben vagy háromsoros nézetben is megjeleníthetők.

Ha egy kedvenc hely foglalt, a kedvenc képernyőgomb kijelzi az adott kedven címkéjének szövegét. Ha egy kedvenc hely üres, megjelenik a kedvenc hely (1-től 60-ig) sorszáma.

Kedvencek kijelzése

A kedvencek lista minden menüből elérhető.

Egy sor kedvenc megjelenítéséhez, amikor a tevékenységválasztó sáv nem látható a képernyő alján:

Válassza a  lehetőséget.

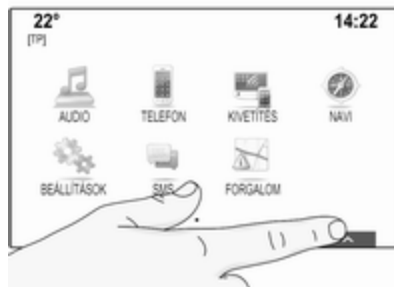

Egy sornyi kedvenc megjelenítéséhez, amikor tevékenységválasztó sáv látszik a képernyőn:

Tegye az ujját az érintőképernyőn a tevékenységválasztó sávra, és vigye felfelé, amíg egy sornyi kedvenc láthatóvá válik.

Megjegyzés

Állandó nyomást kell kifejteni, és az ujját állandó sebességgel kell mozgatni.



Három sor kedvenc megjelenítéséhez, húzza tovább felfelé a kedvenc listát.

Lapozás a kedvenc oldalak között

A kedvenc oldalak egysoros vagy háromsoros nézetben láthatók. A kedvenc oldalon történő görgetéshez, helyezze az ujját valahová a kedvenc oldalra, és mozgassa azt balra vagy jobbra.

Megjelenik a következő vagy az előző kedvencoldal.

Megjegyzés

Állandó nyomást kell kifejteni, és az ujját állandó sebességgel kell mozgatni.

Amikor eléri a kedvencek oldal elejét vagy végét, a teljes lista becsomagolódik.

Megjegyzés

A képernyő alján egy jelölés jelzi, hány kedvenc oldal érhető el és éppen melyik oldal látható. A jelölések száma igazodik a kiválasztott nézethez (több oldal egysoros nézetben, kevesebb oldal háromsoros nézetben).

Kedvencek tárolása

A kedvencek a kezdő képernyőről, az audioalkalmazásból, a navigációs alkalmazásból vagy a telefonos alkalmazásból eltárolhatók.

Hívja elő a kedvencek listát, és görgessen az adott kedvencek oldalra.

Érintse meg, és tartsa nyomva a vonatkozó kedvenc képernyőgombját.

Ha csak egy tárolható tétel van a képernyőn, akkor sípszó hallatszik, és az elem tárolásra kerül az adott képernyőgombon.

Ha egynél több tárolható tétel van a képernyőn, a kedvencek oldal mérete minimálisra csökken, és ismét az előzőleg látott menü jelenik meg. Válassza ki azt a tételt, amit kedvencként akar tárolni. Sípszó hallatszik, és az állomás tárolásra kerül az adott képernyőgombon.

Az alábbiakban található néhány példa a kedvencek tárolására.

Példa: Rádióállomás

Ismételten nyomja meg a **RADIO** lehetőséget, hogy bekapcsolja a rádió funkciót és a kívánt hullámsávot.

Keresse meg az állomást, amit kedvencként akar tárolni ⇨ 33.

Ahhoz hogy ezt az állomást kedvencként eltárolja, hívja elő a kedvencek listát, és görgessen az adott kedvencek oldalra.

Érintse meg, és tartsa nyomva az adott kedvenc képernyőgombját, amíg egy hangjelzést nem hall. Az állomás ekkor kedvencként kerül tárolásra.

Példa: Album

Ismét nyomja meg a **MEDIA** lehetőséget és válassza ki a kívánt hangforrást.

Válassza ki a **KERESÉS** lehetőséget a böngészés menü bekapcsolásához és utána válassza a **ALBUMOK** lehetőséget ⇨ 42.

Ahhoz hogy egy albumot kedvencként eltároljon, hívja elő a kedvencek listát, és görgessen az adott kedvencek oldalra.

Érintse meg, és tartsa nyomva a vonatkozó kedvenc képernyőgombját. A kedvenc oldal mérete minimálisra csökken, és ismét megjelenik az albumok listája.

Válassza ki azt az albumot, amit kedvencként akar tárolni. A kiválasztott album ekkor kedvencként kerül tárolásra.

Példa: Úti cél

Nyomja meg a **HOME** lehetőséget a kezdőképernyő megjelenítéséhez, majd válassza a **NAVI** ikont.

Válassza az **CÉL** lehetőséget, válassza a **UTOLSÓ** elemet a tevékenységválasztó sávban, majd érintse meg a kívánt úti célt a listában ⇨ 56.

Ahhoz, hogy a címet kedvencként tárolja, hívja elő a kedvencek listát, és görgessen a vonatkozó kedvencek oldalra.

Érintse meg, és tartsa nyomva a vonatkozó kedvenc képernyőgombját. A kiválasztott cím ekkor kedvencként kerül tárolásra.

Példa: Telefonszám

Nyomja meg a **HOME** lehetőséget a kezdőképernyő megjelenítéséhez, majd válassza a **TELEFON** ikont.

Válassza a **BILLENTYŰZET** lehetőséget, és adja meg a számot, amelyet hívni kíván ⇨ 78.

Ahhoz hogy ezt a számot kedvencként eltárolja, hívja elő a kedvencek listát, és görgessen az adott kedvencek oldalra.

Érintse meg, és tartsa nyomva a vonatkozó kedvenc képernyőgombját. A szám ekkor kedvencként kerül tárolásra.

Kedvencek előhívása

Jelenítse meg a kedvencek oldalát (lásd fent), és görgessen a kívánt kedvencek oldalhoz (ha szükséges).

Megjegyzés

A nem elérhető kedvencek szürkék.

Válassza ki a vonatkozó kedvenc képernyőgombot. A kiválasztott kedvenc fajtájától elindul a rádióállomás vagy a zeneszám lejátszása, telefonhívás

kezdeményezése kezdődik, útvonal kerül kiszámításra vagy elindul egy alkalmazás.

Megjegyzés

Az aktív kedvenc ki van jelölve.

A kormánykerék jobb oldali távvezérlőjével

Ismételten nyomja meg a **Δ** vagy a **∇** lehetőséget, hogy kiválassza a hang kedvencet.

Vagy nyomja meg a **<** lehetőséget, hogy megjelenítse a csoportos menüt az alkalmazás kiválasztásához. Válassza ki a **Audió** menüpontot, majd a **Kedvencek** menüpontot. Válassza ki a kívánt kedvencet.

Kedvencek szerkesztése

Válassza ki a **BEÁLLÍTÁSOK** lehetőséget a kezdőképernyőn, majd a **Rádió**, és a **Kedvencek kezelése** lehetőséget. A kedvencek listájának háromsoros nézete megjelenik a szerkesztési lehetőségekkel, amelyek a tevékenységválasztó sávban vannak.

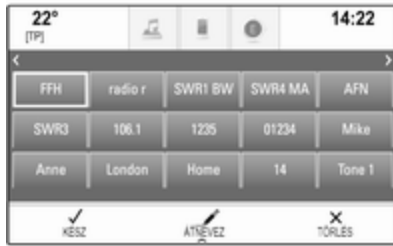

Kedvencek átnevezése

Görgetsen a vonatkozó kedvencek oldalhoz.

Válassza ki a törölni kívánt kedvcenet.

Válassza ki a **ÁTNEVEZ** menüpontot.

Felnyílik a billentyűzet a beviteli mezőben és a címke előnézeti területén az aktuális kedvenc címkeszövegével.

Adja meg az új címke szöveget és válassza a **Mentés** pontot. Visszakerül a kedvencek oldalra.

Válassza a képernyő alján a **^** lehetőséget a tevékenységválasztó sáv előhívásához, majd válassza a **KÉSZ** lehetőséget a beállítási menühöz történő visszatéréshez.

Kedvencek törlése

Görgetsen a vonatkozó kedvencek oldalhoz.

Válassza ki a törölni kívánt kedvcenet.

Válassza ki a **TÖRLÉS** menüpontot. A kedvenc és az összes kapcsolódó adat törlődik.

Válassza a **KÉSZ** lehetőséget a beállítások menühöz való visszatéréshez.

Kedvencek mozgatása

Görgetsen a vonatkozó kedvencek oldalhoz.

Húzza az új helyére a kedvcenet, amelyet át akar helyezni.

Egy kedvencnek az aktuálisan látható kedvencek oldal mögé történő tárolásához húzza azt a < vagy a > szimbólumhoz a kedvencek oldal

tetején. A lista elkezd legördülni. A görgetés megállításához menjen vissza a kedvencek oldal területére. Válassza a **KÉSZ** lehetőséget a művelet jóváhagyásához, és a beállítások menübe visszatéréshez.

Megjelenítendő kedvencek számának meghatározása

Nyomja meg a **HOME** gombot és válassza ki a **BEÁLLÍTÁSOK** lehetőséget. Válassza ki a **Rádió** menüpontot, majd a **Megjelenített kedvencek száma** menüpontot.



Aktiválja a kívánt számú kedvcenet, amelyet meg akar jeleníteni.

Megjegyzés

Ha az eltárolt kedvencek száma meghaladja a beállítások menüben aktivált kedvencek számát, akkor a további tárolt kedvencek nem törődnek, de a nézetben rejtve maradnak. Ezek a megtekinthető kedvencek számának növelésével ismét aktiválhatók.

Kapcsolatok

Két különböző típusú kapcsolatlista érhető el az Infotainment rendszerből:

- a Bluetooth eszközökről vagy egyéb külső forrásokról letöltött kapcsolatlisták
- jármű kapcsolattartóinak listája

Megjegyzés

Legfeljebb 1000 kapcsolat tárolható el a jármű kapcsolattartóinak listájában. A letöltött kapcsolatok listája esetében nincs korlátozás.

Az első hozzáféréskor megjelenő kapcsolatlista az aktív alkalmazástól és a csatlakoztatott eszközöktől függően eltérő.

Forrás módosítása

A kapcsolatlista megjelenítéséhez, nyomja meg a **HOME** lehetőséget, aktiválja a telefon vagy a navigációs alkalmazást, majd válassza a **KONTAKTOK** lehetőséget a tevékenységválasztó sávban.

Válassza ki a **Kontaktlista módosítása** lehetőséget a képernyő jobb oldalán. Az összes rendelkezésre álló kapcsolati forrás listája jelenik meg. Az éppen aktív kapcsolati lista jellel van jelölve.



Válassza ki a kívánt kapcsolatok listáját. Az adott lista megjelenik.

Megjegyzés

A rendszer emlékszik egy alkalmazáson belül kiválasztott listára. Amikor visszaírja ebből az alkalmazásból a kapcsolatokat listáját, akkor újra megjelenik a korábban kiválasztott lista.

Kapcsolatlista használata

A kapcsolatlista megjelenítéséhez, nyomja meg a **HOME** lehetőséget, aktiválja a telefon vagy a navigációs alkalmazást, majd válassza a **KONTAKTOK** lehetőséget a tevékenységválasztó sávban.

Navigációs alkalmazás:



Telefonos alkalmazás:



A kapcsolat részletei nézet megjelenítéséhez, válassza ki az egyik bejegyzést a listából.

A kapcsolat részletei nézet tartalmazhatja:

- utónév és családnév
- különböző telefonszámok
- különböző email címek
- különböző címek (pl. otthoni és munkahelyi)
- a jármű kapcsolattartóinak listájában: kategória bejegyzés

- a jármű kapcsolattartóinak listájában: megjegyzések mező
- POI bejegyzéseknél: információ a nyitva tartásról, étlap (pl. éterem), árak stb.

Megjegyzés

Az adatok az aktív alkalmazástól függően vannak rendezve, például a telefon alkalmazásban először a telefonszámok jelennek meg.

Válassza ki a kívánt bejegyzést.

Új kapcsolatok hozzáadása

Információknak az alkalmazás menükből a jármű kapcsolattartóihoz történő hozzáadásához nyissa meg az adott alkalmazást.

Navigációs alkalmazás: Válasszon ki vagy írjon be egy úti célt ↗ 56. Az úti célok részletei nézet jelenik meg. Válassza ki a **Mentés** menüpontot. Egy menü jelenik meg.

Telefonos alkalmazás: Válassza ki a **UTOLSÓ** menüpontot. Válassza a + lehetőséget a telefonszám mellett, amelyet hozzá akar adni a kapcsolatok listájához. Egy menü jelenik meg.

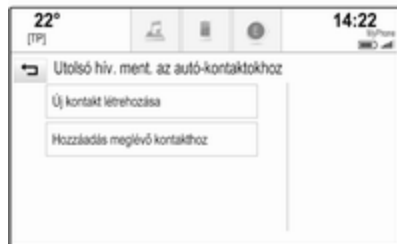

Válassza ki az egyik lehetőséget.

Új kontakt létrehozása

Megjelenik az adatkategória kiválasztási menü.

Válassza ki az adott adatkategóriát ahhoz az információhoz, amelyet el kíván tárolni, pl. munkahelyi cím vagy mobiltelefon. A kapcsolat részletei nézet jelenik meg.

Megjegyzés

Az új menüben található adatkategóriák megfelelnek az Ön által eltárolni kívánt információknak,

pl. ha a tárolandó információ egy cím, akkor csak a cím típusok jelennek meg a listában.

A kapcsolat mentéséhez egészítse ki a bejegyzést és válassza a **Mentés** lehetőséget.

Hozzáadás meglévő kontakthoz

Megjelenik a jármű kapcsolattartóinak listája. Válassza ki a kívánt kapcsolatot.

Megjelenik a kapcsolat részletei nézet, a hozzáadni kívánt információ külön jelenik meg a képernyő jobb oldalán.

Válassza ki az adott adatkategóriát ahhoz az információhoz, amelyet el kíván tárolni, pl. munkahelyi cím vagy mobiltelefon.

Ha meglévő adatkategóriát választ ki, a meglévő információ felülíródik.

Válassza a **Mentés** lehetőséget az új információ mentéséhez.

Kapcsolatok szerkesztése

Kapcsolatok szerkesztéséhez, nyissa meg a jármű kapcsolatlistáját. Válassza ki a kívánt kapcsolat bejegyzést a jármű kapcsolati listájában.

Válassza ki a **Kontakt szerkesztése** lehetőséget a képernyő jobb oldalán.



Megjelenik a szerkesztés nézet.

Információk módosítása

Válassza ki azt a mezőt, amelyet módosítani kíván. A kiválasztott mezőtől függően a billentyűzet vagy a számbillentyűzet megjelenik.

Írja be a módosításokat ⇨ 18.

Válassza a **Mentés** lehetőséget a kapcsolat részletei nézetben a módosítások mentéséhez.

Új információk hozzáadása

Válassza ki a mezőt, ahová további információkat kíván beírni.

Ha egy már meglévő adatkategóriához kíván új mezőt létrehozni, pl. egy második mobiltelefonszámot, válassza a + lehetőséget az adott adatmezőben.

Megjegyzés

A + képernyőgomb csak akkor jelenik meg, ha ahhoz az adatkategóriához több információ adható hozzá.

A kiválasztott mezőtől függően a billentyűzet vagy a számbillentyűzet megjelenik ⇨ 18.

Írja be az új adatokat, és válassza a képernyőgombot a kiválasztott mező előtt.

Válassza a **Mentés** lehetőséget a kapcsolat részletei nézetben a módosítások mentéséhez.

Kapcsolatok törlése

Egy kapcsolat törlése

Kapcsolatok törléséhez, nyissa meg a jármű kapcsolatlistáját. Válassza ki a kívánt kapcsolat bejegyzést a jármű kapcsolati listájában.

Válassza ki a **Kontakt szerkesztése** lehetőséget a képernyő jobb oldalán.

A kapcsolat bejegyzés törléséhez és minden kapcsolódó információért válassza a **Törlés** lehetőséget.

Megjelenik egy visszaigazoló üzenet.

Nyugtázza az üzenetet. A bejegyzés törlődik.

A teljes jármű-kapcsolatlista törlése

A jármű teljes kapcsolatlistájának törléséhez, nyissa meg a jármű kapcsolatlistáját.

Válassza ki a **Kontaktlista módosítása** lehetőséget a képernyő jobb oldalán. Megjelenik a rendelkezésre álló kapcsolati források listája. Az éppen aktív kapcsolati lista ✓ jellel van jelölve.

Válassza a – képernyőgombot a **Jármű** mellett. Megjelenik egy visszaigazoló üzenet.

Hagyja jóvá az üzenetet a lista törléséhez.

Kapcsolatlisták válogatása

Alapértelmezésként a listák utónév szerint, ábécérendben vannak sorba rendezve. Ha nincs utónév, ahelyett a rendszer a családnévet veszi figyelembe. Ha se utónév se családnév nincs, az első beírt karakter szolgál sorba rendezési paraméterként.

Ha az utónév és a családnév tárolása két különböző mezőben történik, a sorrend módosítható.

A válogatási sorrend módosításához, válassza a **Rend.** lehetőséget.

Válassza ki a kívánt sorba rendezést. A lista ennek megfelelően átrendezésre kerül.

Hangzás beállítások

A Hangzásbeállítások menüben beállíthatja a hangzás jellegét. A menü elérhető minden egyes audio főmenüből.

Megjegyzés

A hangzásbeállítások személyre szabott beállítása elmenthető kedvencként. Részletes leíráshoz lásd ⇨ 19.

A hangzás beállítások menü megnyitásához válassza a **MENÜ** lehetőséget, az adott hang főmenüben. Válassza ki a **Hangzás beállítások** pontot.

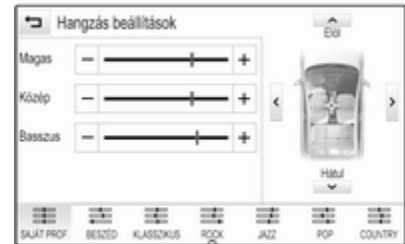

Magas

Ezzel a beállítással erősítheti vagy tompíthatja a hangforrások magas frekvenciáit.

Módosítsa a beállítást a – vagy + többszöri megérintésével.

Vagy mozgassa a csúszkát a beállító sávon.

Középtartomány

Ezzel a beállítással erősítheti vagy tompíthatja a hangforrás középsávú frekvenciáit.

Módosítsa a beállításokat a – vagy + többszöri megérintésével.

Vagy mozgassa a csúszkát a beállító sávon.

Basszus

Ezzel a beállítással erősítheti vagy tompíthatja a hangforrások mély frekvenciáit.

Módosítsa a beállításokat a – vagy + többszöri megérintésével.

Vagy mozgassa a csúszkát a beállító sávon.

Egyensúly és hangerőmegosztás

A menü jobb oldalán az ábrán határozza meg az utasterben azt a pontot, amelynél a hangzás a legjobb legyen.

A beállítások módosításához, érintse meg a ^, v, < és > lehetőségeket.

Az első és hátsó hangszórók közötti gyors váltáshoz válassza a **Elöl** vagy a **Hátul** lehetőséget a járműábra tetején és alján.

Hangszínszabályozó módok

Válasszon egy képernyőgombot a tevékenységválasztó sávban az adott zenei stílusok hangzásának optimalizálásához.

Válassza a **SAJÁT PROF.** lehetőséget ha saját maga akarja a hangzás beállításokat meghatározni.

Hangerő-beállítás

Maximális hangerő bekapcsoláskor

Nyomja meg a **HOME** lehetőséget, majd válassza ki a **BEÁLLÍTÁSOK** lehetőséget a kezdőképernyőn.

Görögse végig a listát és válassza ki a **Rádió**, vagy utána a **Maximális bekapcsolási hangerő** lehetőséget.

Érintse meg a – vagy + lehetőséget a kívánt hangerő beállításához.

Automatikus hangerő állítás

Nyomja meg a **HOME** gombot és válassza ki a **BEÁLLÍTÁSOK** lehetőséget.

Görögse végig a listát és válassza ki a **Rádió**, vagy utána a **Automata hangerő állítás** lehetőséget.

A hangerő-adaptálás mértékének beállításához állítsa be a **Automata hangerő állítás** pontot az egyik lehetőségre.

Ki: a hangerő nem fokozódik a jármű növekvő sebességével.

Hangos: a hangerő maximálisan fokozódik a jármű növekvő sebességével.

Közlekedési hírek hangereje

A közlekedési bejelentések hangerejének módosításához, állítsa be a hangerőt, miközben a rendszer közlekedési bejelentést sugároz. A rendszer ezután tárolja a vonatkozó beállítást.

Rendszerbeállítások

Az Infotainment rendszer több beállítása és alkalmazása a **BEÁLLÍTÁSOK** alkalmazással elvégezhető.



Idő és dátum

Nyomja meg a **HOME** gombot és válassza ki a **BEÁLLÍTÁSOK** lehetőséget.

Válassza ki a **Dátum és idő** menüpontot.

Pontos Idő beállítása

Válassza a **Idő beállítása** lehetőséget az adott almenübe lépéshez.



Válassza a **Auto beáll.** lehetőséget a képernyő alján. Aktiválja a **Be - RDS** vagy a **Ki - Manuális** lehetőséget.

Ha a **Ki - Manuális** lehetőséget választotta, állítsa be az órát és a percet a **^** vagy **∨** megérintésével.

Érintse meg a **12-24 ó** lehetőséget a képernyő jobb oldalán az idő mód kiválasztásához.

Ha 12 órás üzemmód van kiválasztva, az AM és PM kijelzéshez megjelenik egy harmadik oszlop. Válassza ki a kívánt opciót.

Dátum beállítása

Válassza a **Dátum beállítása** lehetőséget az adott almenübe lépéshez.

Megjegyzés

Ha a dátumformátum automatikus, ez a menüelem nem áll rendelkezésre.

Válassza a **Auto beáll.** lehetőséget a képernyő alján. Aktiválja a **Be - RDS** vagy a **Ki - Manuális** lehetőséget.

Ha a **Ki - Manuális** lehetőséget választotta, akkor állítsa be a dátumot a **^** vagy **∨** megérintésével.

Óra kijelzés

Válassza a **Pontos idő kijelzése** lehetőséget az adott almenübe lépéshez.

A menüben a digitális órakijelzés kikapcsolásához válassza az **Ki** pontot.

Nyelv

Nyomja meg a **HOME** gombot és válassza ki a **BEÁLLÍTÁSOK** lehetőséget.

Gördítse végig a listát és válassza ki a **Nyelv** lehetőséget.

Megjegyzés

Az aktuálisan aktív nyelv jelölése **✓**.

Görgesse végig a listát és válassza ki a kívánt nyelvet.

Inas üzemmód

Ha az inas üzemmód aktív, az összes járműkijelzés lezár, és nem végezhető módosítás a rendszerben.

Megjegyzés

A járművel összefüggő üzenetek és a visszapillantó kamera engedélyezve maradnak.

Rendszer lezárása

Nyomja meg a **HOME** gombot és válassza ki a **BEÁLLÍTÁSOK** lehetőséget.

Gördítse végig a listát és válassza ki a **Biztonsági mód** lehetőséget. Egy billentyűzet jelenik meg.



Adjon meg egy négyjegyű kódot és válassza ki az **Kész** lehetőséget. A billentyűzet ismét megjelenik.

Az első adatbevitel jóváhagyásához, adja meg ismét a négyjegyű kódot, és válassza a **Letilt** lehetőséget. A rendszer le van zárva.

Rendszer zárásának feloldása

Kapcsolja be az Infotainment rendszert. Egy billentyűzet jelenik meg.

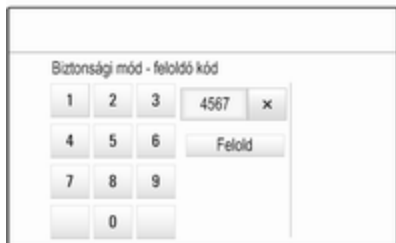

Adjon meg az adott négyjegyű kódot és válassza ki az **Felold** lehetőséget. A rendszer lezárása felold.

Elfelejtett PIN-kód

A PIN-kód alapértelmezett beállításra történő visszaállításához, lépjen kapcsolatba a szervizével.

Kijelző

Nyomja meg a **HOME** gombot és válassza ki a **BEÁLLÍTÁSOK** lehetőséget.

Gördítse végig a listát és válassza ki a **Kijelző** lehetőséget.



Mód

Válassza a **Nappali/Éjszakai** lehetőséget az adott almenübe lépéshez.

A külső fényviszonyoktól függően válassza a **Nappali** vagy **Éjszakai** lehetőséget.

Ha a **Auto** lehetőséget választja, a rendszer automatikusan beállítja a kijelzőt.

Érintőképernyő kalibrálása

Válassza a **Érintőképernyő kalibrálása** lehetőséget az adott almenübe lépéshez.



Kövesse a képernyőn megjelenő utasításokat a vonatkozó pontok megérintésével. Az érintőképernyő kalibrálásra került.

Kijelző kikapcsolása

Válassza a **Kijelző kikapcsolása** lehetőséget és a kijelzős kikapcsolásához.

A kijelző visszakapcsolásához, érintse meg az érintőképernyőt vagy a vezérlőpanel gombját.

Gyári beállítások visszaállítása

Nyomja meg a **HOME** gombot és válassza ki a **BEÁLLÍTÁSOK** lehetőséget.

Gördítse végig a listát és válassza ki a **Gyári beállítások visszaállítása** lehetőséget.

Járműbeállítások visszaállítása

Válassza a **Autó-beállítások visszaállítása** lehetőséget a jármű összes személyre szabott beállításának visszaállításához. Megjelenik egy figyelmeztető üzenet.

Válassza ki a **Visszaállít** menüpontot. A beállítások visszaállításra kerültek.

Összes személyes adat törlése

Válassza a **Minden privát adat törlése** lehetőséget az alábbi adatok törléséhez:

- párosított Bluetooth eszközök
- tárolt telefonkönyvek
- jármű kapcsolattartóinak listája
- úti célok listája
- kedvencek

Megjelenik egy figyelmeztető üzenet.

Válassza ki a **Törlés** menüpontot. Az adatok törlődtek.

Rádióbeállítások visszaállítása

Válassza a **Rádió beállítások visszaállítása** lehetőséget az alábbi adatok visszaállításához:

- hangzás beállításai
- hangerő beállításai
- beszédbeállítások
- alkalmazások tálcája
- kapcsolatok forrása

Megjelenik egy figyelmeztető üzenet.

Válassza ki a **Visszaállít** menüpontot. A beállítások visszaállításra kerültek.

Szoftverinformáció

Nyomja meg a **HOME** gombot és válassza a **BEÁLLÍTÁSOK** lehetőséget.

Gördítse végig a listát és válassza ki a **Szoftver információ** lehetőséget.

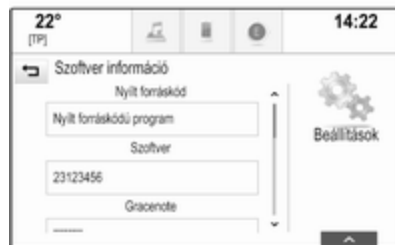

Megjelenik a rendszerbe betöltött összes tétel verziószámának listája.

Rendszerfrissítés

A rendszerszoftver frissítéséhez, lépjen kapcsolatba a szervizével.

Rádió

Használat	33
Állomáskeresés	33
Rádiós adatrendszer (RDS)	35
Digitális rádióadás	36

Használat

A rádió funkció a **AUDIO** alkalmazás része.



A rádió funkció bekapcsolása

Válassza az **AUDIO** lehetőséget a kezdőképernyőn, majd válassza a **RÁDIÓ** lehetőséget a tevékenységválasztó sávban.

Vagy nyomja meg a **RADIO** gombot a vezérlőpanelen.

Hullámsáv kiválasztása

Válassza vagy nyomja meg többször a **RADIO** lehetőséget a különböző hullámsávok közötti váltáshoz.

Állomáskeresés

Automatikus állomáskeresés

Nyomja meg a « vagy a » lehetőséget az előző vagy következő állomás lejátszásához.

Manuális állomáskeresés

Nyomja meg és tartsa nyomva a « vagy » gombot. Engedje el az adott gombot, amikor a kívánt frekvenciát majdnem elérte.

Állomás hangolása

Válassza a **TUNE** lehetőséget a tevékenységválasztó sávban. Egy billentyűzet jelenik meg.



Érintse meg a **Frekvencia bevitel** mezőt, majd írja be a kívánt frekvenciát. Erősítse meg a bevittet.

Állomások listája

Az állomáslistákban az aktuális vételi területen lévő összes fogható rádióállomás fel van sorolva kiválasztásra.

Az aktuálisan aktív hullámsáv állomáslistájának megjelenítéséhez a következőt is teheti:

- Érintse meg a képernyőt.
- Válassza a **KERESÉS** lehetőséget a tevékenységválasztó sávban.
- Forgassa el a **MENU** lehetőséget.

Az állomáslista látható.



Megjegyzés

A jelenleg játszott állomás ki van jelölve.

Görögse végig a listát és válassza ki a kívánt tételt a listából.

Kategórialisták

Számos RDS ⇨ 35 és DAB ⇨ 36 állomás közvetít PTY-kódot, amely a sugárzott műsor típusát jelzi (pl. hírek). Néhány rádióállomás az éppen sugárzott műsor tartalmától függően változtathatja a PTY-kódot.

Az Infotainment rendszer eltárolja ezeket az állomásokat, műsortípus szerint csoportosítva a megfelelő kategórialistában.

Megjegyzés

A **Kategóriák** listaelem csak az FM és a DAB hullámsávokban áll rendelkezésre.

Válassza ki a **MENÜ** lehetőséget a tevékenységválasztó sávban a vonatkozó hullámsáv menü megjelenítéséhez, és válassza ki a **Kategóriák** elemet.

Megjelenik az aktuálisan elérhető műsortípus-kategóriák listája.

Válassza ki a kívánt kategóriát.

Megjelenik a kiválasztott műsortípust sugárzó rádióállomások listája.

Válassza ki a kívánt állomást.

Az állomáslista frissítése

Ha egy hullámsáv-specifikus állomáslistában tárolt állomások már nem foghatók, válassza a **Állomáslista frissítése** lehetőséget.

Megjegyzés

Ha egy adott hullámsáv állomáslistája frissítésre kerül, akkor a megfelelő kategórialista is frissül.

Amíg a keresés befejeződik, az **Állomáslista frissít.** megjelenik a képernyőn.

Rádiós adatrendszer (RDS)

A Rádiós adatrendszer (RDS) olyan FM rádióállomások által nyújtott szolgáltatás, amely a kívánt FM csatorna kikeresését és a zavarmentes vétel biztosítását megkönnyíti.

Az RDS előnyei

- A kijelzőn a frekvencia helyett az állomás neve jelenik meg.
- Állomáskeresés során az Infotainment rendszer kizárólag RDS állomásokat fog be.

- Az Infotainment rendszer az AF (alternatív frekvencia) használatával mindig a kijelölt rádióadó legjobb vételi frekvenciájára hangol.
- A fogott állomástól függően az Infotainment rendszer kijelzi a rádiószövegeket, melyek pl. az aktuális műsorra vonatkozó információkat közölhetnek.

RDS beállítások

Az RDS beállítási lehetőségeinek módosításához aktiválja a rádió funkciót, majd válassza az FM hullámsávot. Válassza a **MENÜ** lehetőséget a tevékenységválasztó sávban az FM menü megjelenítéséhez.

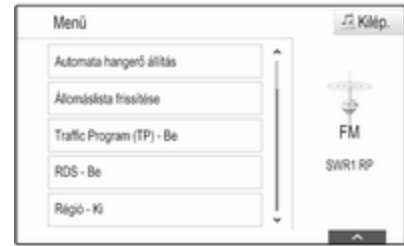

RDS

Állítsa be hogy **RDS - Be** vagy **RDS - Ki**.

Közlekedési program (TP)

A közlekedési rádióállomások olyan RDS állomások, amelyek közlekedési híreket sugároznak. Ha a közlekedési hírszolgáltatás be van kapcsolva, a készülék az aktuálisan aktív funkciót a közlekedési hírek idejére megszakítja.

Ha a rádió közlekedési hírszolgáltatása be van kapcsolva, a **[TP]** megjelenik az összes főmenü felső sorában. Ha az aktuális állomás vagy éppen játszott média nem

sugároz közlekedési híreket, a [] jelzés jelenik meg, és a készülék önműködően keresni kezdi a következő fogható közlekedési adót. Amint talál egy közlekedési rádióadót, a [TP] jelzést kiemeli. Ha nem található közlekedési rádióadó, a képernyőn megmarad a [] kijelzés.

Ha az adott közlekedési rádióállomáson közlekedési híreket sugároznak, megjelenik egy üzenet.

A közlemény megszakításához és az előzőleg aktivált funkcióhoz történő visszatéréshez utasítsa el a riasztást.

Állítsa be hogy **Traffic Program (TP) - Be** vagy **Traffic Program (TP) - Ki**.

Terület

Néha az RDS állomások regionálisan eltérő műsorokat sugároznak különböző frekvenciákon.

Ha a regionalizáció be van kapcsolva, ha szükséges, az ugyanazt a regionális műsort adó alternatív frekvenciák lesznek kiválasztva. Kikapcsolt regionalizáció mellett az állomások alternatív frekvenciáinak megválasztása nem veszi figyelembe a regionális programokat.

Állítsa be hogy **Régió - Be** vagy **Régió - Ki**.

Digitális rádióadás

DAB rádióállomások digitális sugárzása.

DAB előnyei

- A DAB állomásokat az jelöli, hogy a vételi frekvencia helyett a program neve kerül kijelzésre.
- A DAB esetében számos rádióműsor (szolgáltatás) sugározható egyetlen halmazban.
- A kitűnő hangminőségű zenei műsorok mellett a DAB állomások képesek a műsorról összefüggő információk és egyéb adatközlések, például utazási és közlekedési híreket sugárzására.
- Amíg egy adott DAB vevőkészülék képes fogni egy sugárzó állomás által küldött jelet (még akkor is, ha a jel nagyon gyenge), a hangminőség garantált.

- Gyenge vétel esetén a hangerő automatikusan csökken, a kellemetlen zajok kiadásának elkerülése érdekében.

Ha a DAB jel túl gyenge ahhoz, hogy értelmezze a vevőegység, a vétel teljesen megszakad. Ez elkerülhető a **DAB átváltás DAB-ra** és/vagy **DAB átváltás FM-re** bekapcsolásával a DAB menüben (lásd lent).

- Közeli frekvenciákon sugárzó állomások által okozott interferencia (olyan jelenség, mely jellemző az AM és FM vétel esetén) nem fordul elő DAB vételnél.
- Ha a DAB jel természeti akadályokról vagy épületekről visszaverődik, a DAB vételi minősége javul, miközben az AM és FM vétel ilyen esetekben romlani szokott.
- Amikor be van kapcsolva a DAB vétel, akkor az infotainment rendszer FM tunere a háttérben aktív marad és folyamatosan keresi a legjobban vehető FM állomásokat. Ha aktív a TP

funkció ↗ 35, akkor a legjobban fogható FM állomás közlekedési hírei szólalnak meg. Inaktíválja a TP-t ha nem akarja hogy a DAB vételt az FM közlekedési közlemények megszakítsák.

DAB beállítások

A DAB beállítási lehetőségek módosításához aktiválja a rádió funkciót, majd válassza a DAB hullámsávot. Válassza a **MENÜ** lehetőséget a tevékenységválasztó sávban a DAB menü megjelenítéséhez.

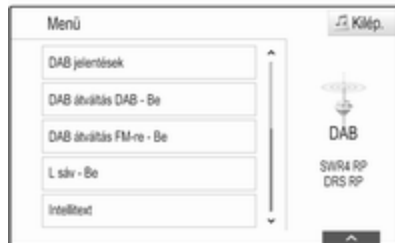

DAB közlemények

A zenei műsorokon kívül, sok DAB állomás sugároz különféle kategóriájú közleményeket. Ha a kategóriák némelyikét vagy mindegyikét bekapcsolja, a jelenleg fogadott DAB szolgáltatás megszakad, amikor ezeknek a kategóriáknak valamelyike közzétesz egy közleményt.

Válassza a **DAB jelentések** lehetőséget a DAB kategórialista megjelenítéséhez.

Válassza ki a kívánt kategóriákat. A kiválasztott kategóriák megjelölése ✓.

Megjegyzés

DAB hírek csak a DAB hullámsávra kapcsolva foghatók.

DAB - DAB kapcsolat

Ha ez a funkció be van kapcsolva, akkor a készülék átvált ugyanarra a szolgáltatásra (műsorra) egy másik DAB halmazban (ha rendelkezésre áll), amikor a DAB jel minősége túl gyenge a vételhez.

Állítsa be hogy **DAB átváltás DAB - Be** vagy **DAB átváltás DAB-ra - Ki**.

DAB - FM kapcsolat

Ha ez a funkció be van kapcsolva, a készülék átvált az aktív DAB szolgáltatás egy megfelelő FM állomására (ha rendelkezésre áll), amennyiben a DAB jel minősége túl gyenge a vételhez.

Állítsa be hogy **DAB átváltás FM-re - Be** vagy **DAB átváltás FM-re - Ki**.

L hullámsáv

Ha a **L sáv - Ki** aktív, az Infotainment rendszer további frekvenciatartományt kap. Az L hullámsáv frekvenciái egyesítik a földi és a műholdas rádiót (1452 - 1492 MHz).

Állítsa be hogy **L sáv - Be** vagy **L sáv - Ki**.

Intellitext

A **Intellitext** funkció lehetővé teszi kiegészítő információk vételét, mint például közleményeket, pénzügyi információkat, sportot, híreket stb.

Válassza a kategóriák egyikét és válasszon egy konkrét tételt a részletes információ megjelenítéséhez.

CD lejátszó

Általános információk 38

Használat 39

Általános információk

Egy audio CD-k és MP3/WMA CD-k lejátszására alkalmas CD-lejátszó helyezkedik el a kesztyűtartóban.

Figyelem!

Semmilyen körülmények között ne helyezzen a lejátszóba DVD-t, 8 cm átmérőjű CD lemezt, vagy speciális alakú CD lemezt.

A CD-lemezekre semmilyen címkét nem szabad ragasztani. Az ilyen lemez elakadhat a CD-lejátszóban, és megrongálhatja a berendezést. Ekkor szükségessé válik a készülék cseréje.

Fontos tudnivalók az audio és MP3/WMA CD-kkel kapcsolatban

- Az alábbi CD-formátumok használhatók:
CD, CD-R és CD-RW
- Az alábbi fájlformátumok használhatók:
ISO9660 Level 1, Level 2,
Romeo, Joliet

A fenti listában nem szereplő fájlformátumokban íródott MP3 és WMA fájlok esetében előfordulhat, hogy a lejátszás és a fájlnevek és könyvtárnevek megjelenítése nem lesz pontos.

- Előfordulhat, hogy a készülék nem megfelelően, vagy egyáltalán nem játssza le az audio CD szabványtól eltérő, másolásvédelemmel ellátott CD-lemezeket.
- Az írható és újraírható (CD-R és CD-RW) lemezek körültekintőbb bánásmódot igényelnek, mint az eredeti, gyári CD-lemezek. Kérjük, kezelje a házilag írt CD-R és CD-RW lemezeket kellő gondossággal.
- Előfordulhat, hogy a készülék az írható és újraírható (CD-R és CD-RW) lemezeket nem megfelelően, vagy egyáltalán nem játssza le.
- A készülék a vegyes CD-lemezeken (audio és adat, pl. MP3) csak az audio részt ismeri fel és játssza le.

- Ne hagyjon ujjlenyomatokat a CD-ken, mikor cseréli őket.
- A lejátszóból kivett CD-t a sérülések és szennyeződések elkerülése érdekében azonnal helyezze vissza a tokjába.
- A CD-lemezekre kerülő szennyeződések és folyadékok beszennyezhetik a lejátszó lencséjét, és megzavarhatják a készülék működését.
- Óvja a CD-lemezeket a hőtől és a közvetlen napsugárzástól.
- MP3/WMA CD esetén a következő korlátozások érvényesek:

Fájl/zeneszámok maximális száma: 800

Maximális mappák száma a hierarchiában: 8

Az online zeneboltok választékából származó, digitális jogvédelemmel (Digital Rights Management – DRM) ellátott WMA-fájlokat a készülék nem játssza le.

A lejátszó csak azon WMA-fájlokat játssza le biztonságosan

amelyeket a Windows Media Player 9-es vagy frissebb verziójával készítettek.

Használható lejátszási listák kiterjesztése: .m3u, .pls

A listák elemeinek relatív útvonallal kell szerepelniük.

Megjegyzés

Ez a fejezet csak az MP3-fájlok lejátszását részletezi, ugyanis az MP3- és a WMA-fájlok kezelése teljesen megegyezik. Amikor egy WMA fájlokat tartalmazó CD van behelyezve, az MP3 vonatkozású menük jelennek meg.

Használat

CD lejátszásának indítása

Csúsztasson be egy audio vagy MP3 CD-t nyomtatott oldalával felfelé a CD-nyílásba, amíg a készülék behúzza azt.

Nyomja meg többször a **MÉDIA** lehetőséget a tevékenységválasztó sávban vagy nyomja meg a **MEDIA** gombot a vezérlőpanelen a CD funkció aktiválásához.



CD eltávolítása

Nyomja meg a ▲ lehetőséget. A készülék kiadja a lemezt a CD-nyíláson át.

Ha nem veszi ki a CD-t miután a készülék kiadta, pár másodperc elteltével a készülék ismét behúzza.

Funkciógombok

CD lejátszás szüneteltetése

Válassza a || lehetőséget a lejátszás pillanatnyi megállításához. A képernyőgomb ► szimbólumra változik.

Válassza a ► lehetőséget a lejátszás folytatásához.

Az előző vagy következő sávra ugrás

Válassza a ◀◀ vagy a ▶▶ lehetőséget az előző vagy következő szám lejátszásához.

Másik lehetőség, a **MENU** elfordítása az előző vagy a következő számokra történő ugráshoz.

Gyors előrepörgetés vagy visszapörgetés

Érintse meg, és tartsa nyomva a ◀◀ vagy a ▶▶ lehetőséget a gyors előre- vagy visszapörgetéshez.

Vagy mozgassa a csúszkát az időszávon.

Műsorszámlista

A műsorszámlista megjelenítéséhez a következőket teheti:

- Érintse meg a képernyőt.
- Válassza a **KERESÉS** lehetőséget a tevékenységválasztó sávban.
- Forgassa el a **MENU** lehetőséget.

A műsorszámlista látható.

Megjegyzés

Az éppen játszott zeneszám ki van jelölve.

Görögse végig a listát és válassza ki a kívánt tételt a listából.

Megjegyzés

Az MP3 CD-k böngészésének részletes leírásához ⇨ 42.

Lejátszási sorrend

Válassza a **MENÜ** lehetőséget a tevékenységválasztó sávban a CD menü megjelenítéséhez.

Ha a **Véletlenszerű lejátszás** **Be** helyzetbe van állítva, az aktív CD-n lévő összes szám véletlenszerű sorrendben kerül lejátszásra.

Állítsa be hogy **Véletlenszerű lejátszás - Be** vagy **Véletlenszerű lejátszás - Ki**.

Külső eszközök

Általános információk	41
Hang lejátszás	42
Filmek lejátszása	44
Okostelefon alkalmazások használata	44
Alkalmazások használata	45

Általános információk

A külső eszközök csatlakoztatásához az USB port a középkonzolban van, a rögzítőfék mögött vagy a kartámasz alatt.

A középkonzol hátulján két USB-csatlakozó található készülékek töltéséhez.

Megjegyzés

Az USB portot mindig tisztán és szárazon kell tartani.

USB-csatlakozó

Az USB-csatlakozóhoz MP3-lejátszó, USB eszköz vagy okostelefon csatlakoztatható.

Az infotainment rendszer az ezeken az eszközökön található zenefájlok és filmek lejátszására is képes.

Az USB-csatlakozóhoz történő csatlakoztatáskor lehetővé válik a fent említett eszközök vezérlése az Infotainment rendszer kezelőszerveivel és menüivel.

Megjegyzés

Nem minden kiegészítő eszközt támogat az Infotainment rendszer. Ellenőrizze a kompatibilitási listát a weboldalunkon.

Egy eszköz csatlakoztatása/leválasztása

Csatlakoztassa az USB eszközt az USB-csatlakozóhoz.

Megjegyzés

Ha egy nem olvasható USB eszközt csatlakoztat, egy megfelelő hibaüzenet jelenik meg és az Infotainment rendszer automatikusan az előző funkcióra kapcsol.

Az USB eszköz leválasztásához válasszon másik funkciót és utána távolítsa el az USB tárolóeszközt.

Figyelem!

Kerülje az eszköz leválasztását lejátszás közben. Ez károsíthatja az eszközt vagy az Infotainment rendszert.

Bluetooth

Az A2DP és AVRCP Bluetooth-zene profilokat támogató eszközök vezeték nélkül csatlakoztathatók az Infotainment rendszerhez. Az infotainment rendszer az ezeken az eszközökön található fájlok lejátszására is képes.

Egy eszköz csatlakoztatása/leválasztása

Tekintse meg a részletes leírást a Bluetooth csatlakozásról ↗ 75.

Bluetooth eszközök kezelése

A csatlakoztatott Bluetooth eszköz módosításához, válassza ki a **MENÜ** lehetőséget a tevékenységválasztó sávon.

Válassza a **Bluetooth eszközök kezelése** lehetőséget az eszközlista megjelenítéséhez.

Lásd a részletes leírást ↗ 75.

Fájlformátumok

Csak a FAT32, NTFS és HFS+ fájlrendszerekben formázott eszközök támogatottak.

Megjegyzés

Néhány fájl lejátszása lehet, hogy nem lesz megfelelő. Ennek oka lehet az eltérő rögzítési formátum vagy a fájl állapota.

Nem lehet lejátszani azokat az online üzletekből származó fájlokat, amelyeknél digitális jogkezelést (DRM) alkalmaztak.

Az Infotainment rendszer a külső eszközökön tárolt következő hang és film fájlokat tudja lejátszani.

Hangfájlok

A lejátszható audio fájlformátumok az MP3, WMA, AAC, M4A és AIF.

Amikor egy ID3 tag információval rendelkező fájl játszik le, az Infotainment rendszer meg tudja jeleníteni az információt, pl. a felvétel címért és előadóját.

Filmfájlok

A lejátszható film fájlformátumok AVI, MPG, MP4, XVID és WMV.

A mobilkészülékek szokványos audio-és videokombinációi támogatottak.

Hang lejátszás

Lejátszás indítása

Ha nincs csatlakoztatva, akkor csatlakoztassa az eszközt ↗ 41.

Nyomja meg többször a **MÉDIA** lehetőséget a tevékenységválasztó sávbán vagy nyomja meg a **MÉDIA** gombot a vezérlőpanelen a kívánt médiaforrás aktiválásához.

Példa: USB főmenü.



Funkciógombok

A lejátszás szüneteltetése

Válassza a **II** lehetőséget a lejátszás pillanatnyi megállításához.

Válassza a **▶** lehetőséget a lejátszás folytatásához.

Az előző vagy következő sávra ugrás

Válassza a **◀◀** vagy a **▶▶** lehetőséget az előző vagy következő szám lejátszásához.

Másik lehetőség, a **MENU** elfordítása az előző vagy a következő számokra történő ugráshoz.

Gyors előrepörgetés vagy visszapörgetés

Érintse meg, és tartsa nyomva a **◀◀** vagy a **▶▶** lehetőséget a gyors előre- vagy visszapörgetéshez.

Vagy mozgassa a csúszkát az időszávon (csak USB esetén áll rendelkezésre).

Böngészés funkció

A böngésző képernyő megjelenítéséhez a következőket teheti:

- Érintse meg a képernyőt.
- Válassza a **KERESÉS** lehetőséget a tevékenységválasztó sávban.
- Forgassa el a **MENU** lehetőséget.

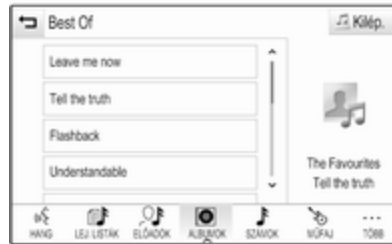

Válassza a **LEJ. LISTÁK, ELŐADÓK, ALBUMOK, SZÁMOK, MÚFAJ** vagy **TÖBB. TÖBB** lehetőséget. **TÖBB** tartalmazza a kiegészítő

kategóriákat: **Mappa nézet, Podcasts, Hangoskönyvek, Videók és Zeneszerzők.**

Böngéssze át a kategóriákat, amíg megtalálja a kívánt zeneszámot. Válassza ki a sávot a lejátszás indításához.

Lejátszási sorrend

Ha a **Véletlenszerű lejátszás** aktív, az aktív eszközön lévő számok véletlenszerű sorrendben kerülnek lejátszásra.

Megjegyzés

USB lejátszás során a véletlen sorrendű lejátszás a zenelejátszáshoz kiválasztott szűrési módtól függ, például album, előadó, műfaj.

A vonatkozó audiomenü megjelenítéséhez, válassza a **MENÜ** lehetőséget a tevékenységválasztó sávban.

Állítsa be hogy **Véletlenszerű lejátszás - Be** vagy **Véletlenszerű lejátszás - Ki**.

Filmek lejátszása

Videolejátszás elindítása

Csatlakoztassa az eszközt ⇨ 41.

Nyomja meg többször a **MÉDIA** lehetőséget a tevékenységválasztó sávban vagy nyomja meg a **MEDIA** a kívánt médiaforrás aktiválásához.

Válassza ki a **KERESÉS** menüpontot, majd a **TÖBB** menüpontot. Válassza ki a **Videók** lehetőséget és utána a kívánt film fájlt. A videolejátszás elindul.

Megjegyzés

Videókat csak akkor lehet lejátszani amikor a rögzítőfék be van húzva.



Funkciógombok

A lejátszás szüneteltetése

Válassza a **II** lehetőséget a lejátszás pillanatnyi megállításához.

Válassza a **▶** lehetőséget a lejátszás folytatásához.

Ugrás az előző vagy a következő fájlra

Válassza a **◀◀** vagy a **▶▶** lehetőséget az előző vagy következő film fájl lejátszásához.

Vagy forgassa a **MENU** gombot az előző vagy a következő filmfájllal lépéshez.

Gyors előreporgetés vagy visszaporgetés

Érintse meg, és tartsa nyomva a **◀◀** vagy a **▶▶** lehetőséget a gyors előre- vagy visszaporgetéshez.

Vagy mozgassa a csúszkát az időszávon.

Videó menü

A videó menü megjelenítéséhez válassza a **MENÜ** lehetőséget a tevékenységválasztó sávban.

Okostelefon alkalmazások használata

Az Apple CarPlay™ és Android™ Auto telefon-kivetítő alkalmazások megjelenítik az okostelefonról kiválasztott alkalmazásokat az Infotainment képernyőn, és lehetővé teszik azok közvetlen kezelését az Infotainment kezelőszervekkel.

Ellenőrizze a készülék gyártójánál, hogy a funkció kompatibilis-e az okostelefonjával, és az alkalmazás elérhető-e az országban, ahol Ön van.

Az okostelefon előkészítése

Android telefon: Töltse le az Android Auto alkalmazást az okostelefonjára a Google Play™ áruházból.

iPhone®: Győződjön meg róla, hogy a SIRI® be van kapcsolva az okostelefonján.

A telefon-kivetítés aktiválása a beállítások menüben

Nyomja meg a  lehetőséget a kezdőképernyő megjelenítéséhez, majd válassza a **BEÁLLÍTÁSOK** ikont.

Görögessen a listában, és válassza ki az **Apple CarPlay** vagy **Android Auto** elemet egy almenü megjelenítéséhez.

Ügyeljen arra hogy aktív legyen a vonatkozó alkalmazást.

A funkcióhoz regisztrált összes eszköz listájának megjelenítéséhez, válassza ki az **Eszközök kezelése** lehetőséget.

Mobiltelefon csatlakoztatása

Csatlakoztassa az okostelefont az USB-csatlakozóhoz  41.

A telefon-kivetítés indítása

A telefon-kivetítés funkció indításához, nyomja meg a  lehetőséget, majd válassza ki a **KIVETÍTÉS** elemet.

Megjegyzés

Ha az alkalmazást felismeri az Infotainment rendszer, akkor az alkalmazás ikonja az **Apple CarPlay** vagy **Android Auto** ikonra változhat.

A funkciót elindíthatja a  megnyomásával, és néhány másodperces nyomva tartásával is.

A telefon-kivetítés képernyő megjelenése az okostelefontól és a szoftververziótól függ.

Visszatérés az Infotainment kijelzőhöz

Nyomja meg a  gombot.

Alkalmazások használata

A **SHOP** alkalmazással, külső alkalmazások tölthetők le az Infotainment rendszerbe.

Felhasználó regisztráció

Amikor először indítja el az **ÁRUHÁZ** alkalmazást, felhasználó regisztrációra van szükség.

Nyomja meg a **HOME** gombot és válassza ki a **SHOP** lehetőséget.

Kövesse a képernyő utasításait:

1. Kezdje el a regisztrációs folyamatot.
2. Adja meg a keresztnévét és vezetéknevét.
3. Válassza ki az országát.
4. Fogadja el a felhasználási feltételeket és az adatvédelmi tájékoztatót.

Megjegyzés

A felhasználási feltételek és/vagy adatvédelmi tájékoztató elolvasásához jelenítse meg a szöveget a képernyőn vagy küldje el az e-mail fiókjába.

Amikor a regisztrációs folyamat befejeződött, az alkalmazás **ÁRUHÁZ** főoldala jelenik meg.

Megjegyzés

Az alkalmazás áruházban lévő alkalmazások csak akkor tölthetők le ha az Infotainment rendszer csatlakozik az internethez.

Internet kapcsolat

Internet kapcsolatra van szükség vagy a járművön belüli OnStar Wi-Fi csatlakozási ponton, vagy egy külső eszközön, pl. okostelefonon keresztül.

Nyomja meg a **HOME** gombot és válassza ki a **BEÁLLÍTÁSOK** lehetőséget. Válassza a **Wi-Fi** lehetőséget a Wi-Fi menü megjelenítéséhez.

Győződjön meg róla, hogy a **Wi-Fi** be van kapcsolva, majd válassza a **Wi-Fi hálózatok kezelése** lehetőséget.

Válassza a **Másik hálózat hozzáadása** lehetőséget egy új csatlakozás létrehozásához. Kövesse az utasításokat a képernyőn.

Egy alkalmazás letöltése

Mielőtt külső alkalmazások használhatók lennének az Infotainment rendszerben, le kell tölteni azokat.

Nyomja meg a **HOME** gombot és válassza ki a **SHOP** lehetőséget. Válassza a tallózás fület, hogy

hozzáérjen az összes letölthető alkalmazáshoz. Válassza ki a kívánt alkalmazást, hogy megjelenjen annak a főoldala és utána indítsa el a letöltési folyamatot.

Megjegyzés

Azok az alkalmazások, amelyek le lettek töltve az Infotainment rendszerbe, szintén elérhetők a kezdőoldalon keresztül.

Egy alkalmazás elindítása

Nyomja meg a **HOME** lehetőséget, görgesse a főoldal oldalait, ha szükséges és utána válassza ki azt a letöltött alkalmazást, amelyiket el akarja indítani.



Megjegyzés

A letöltött alkalmazástól függően regisztrációra lehet szükség, amikor először elindítja az alkalmazást.

Egy alkalmazás törlése

Nyomja meg a **HOME** gombot és válassza ki a **SHOP** lehetőséget.

Válasszon a már letöltött alkalmazások fület, hogy elérje az összes letöltött alkalmazást. Válassza ki a kívánt alkalmazást, hogy megjelenjen annak a főoldala és utána indítsa el a törlési folyamatot.

Az alkalmazás törlődik az Infotainment rendszerből.

Beállítások

Internet kapcsolat

Nyomja meg a **HOME** gombot és válassza ki a **SHOP** lehetőséget. Válassza a beállítások fület, hogy megjelenjen a beállítások menü és utána válassza a hálózatok menüpontot.

Aktiválja a kívánt hálózatot.

Info

Az alkalmazás áruház információinak megjelenítéséhez nyomja meg a **HOME** lehetőséget és utána válassza a **SHOP** lehetőséget. Válassza a beállítások fület, hogy megjelenjen a beállítások menü és utána válassza a info menüpontot.

Felhasználási feltételek és az adatvédelmi tájékoztató

A felhasználási feltételek és az adatvédelmi tájékoztató megjelenítéséhez nyomja meg a **HOME** lehetőséget és utána válassza a **SHOP** lehetőséget. Válassza a beállítások fület. Válassza ki a kívánt menüpontot.

Ha szeretne, el tudja küldeni a szöveget az e-mail fiókjába.

Válassza az **E-Mail** lehetőséget a képernyő alján. Adja meg az e-mail címét és erősítse meg a bejegyzést. Az adott szöveg továbbítódik az e-mail postafiókjába.

Felhasználó visszaállítása

Minden beírt regisztrációs adat törléséhez nyomja meg a **HOME** lehetőséget és utána válassza a

SHOP lehetőséget. Válassza a beállítások fület, hogy megjelenjen a beállítások menü és utána állítsa vissza az összes felhasználóra jellemző beállítást.

Navigáció

Általános információk	48
Használat	49
Úti cél megadása	56
Célbairányítás	62

Általános információk

A navigációs rendszer megbízhatóan elvezeti Önt a célállomásra.

Az útvonalszámítás figyelembe veszi a pillanatnyi közlekedési helyzetet. Ehhez az Infotainment rendszerre az RDS-TMC adatokkal érkező és az adott vételi körzetre érvényes közlekedési hírek szolgálnak alapul.

A navigációs rendszer azonban nem veheti figyelembe az összes közlekedési eseményt, az időközben megváltozott közlekedési szabályokat és a váratlanul bekövetkező veszélyeket vagy akadályokat (pl. útmunkálatokat).

Figyelem!

A navigációs rendszer használata nem mentesíti a gépkocsivezetőt a helyes és körültekintő közlekedési magatartás felelőssége alól. A megfelelő közlekedési szabályokat minden esetben be kell tartani. Abban az esetben is mindig a közlekedési szabályokat kell követni, ha a

navigációs rendszer által adott utasítás ellentmondana a közlekedési szabályoknak.

A navigációs rendszer működése

A navigációs rendszer érzékelők segítségével észleli a gépkocsi helyzetét és mozgását. A megtett távolságot a gépkocsi sebességmérő műszere, a kanyarokat és megfordulásokat a giroszkópos érzékelő által szolgáltatott adatok alapján számolja. Az aktuális helyzetet a GPS (Globális helymeghatározó rendszer) műholdak segítségével állapítja meg.

Az érzékelők jelei és a digitális térképek összehasonlításával a rendszer kb. 10 méteres pontossággal képes meghatározni a gépkocsi helyzetét.

A rendszer gyenge GPS vétellel is működik. De a pozíció meghatározásának pontossága csökken.

Az úti cél címének vagy meghatározott érdekes hely (legközelebbi benzinkút, szálloda

stb.) megadása után a készülék kiszámítja a pillanatnyi helyzet és a kiválasztott úti cél közötti távolságot.

A készülék hangüzenetekkel és a célirányt mutató nyíllal vagy a képernyőn megjelenő színes térkép segítségével vezetheti el Önt az úti célhoz.

Fontos információ

TMC közlekedési információs rendszer és dinamikus útvonaltervezés

A TMC közlekedési információs rendszer a TMC adóktól érkező valamennyi közlekedési hírt fogja. Ezt az információt a teljes útvonalszámítás tartalmazza. A művelet során az útvonal úgy kerül megtervezésre, hogy az előre beállított kritériumoknak megfelelő közlekedési akadályok kikerülhetők legyenek.

Ha bekapcsolt dinamikus célbairányításnál a tervezett útvonalon valahol forgalmi akadály van, az előzetes beállításoktól függően üzenet jelenik meg, hogy a

rendszer az útvonal megváltoztatásával keressen-e kerülőutat.

A TMC közlekedési információk a térképen szimbólumok formájában jelennek meg, vagy részletes szöveggként a TMC üzenetek menüben.

A TMC közlekedési információk használatához TMC állomások vételére van szükség az adott térségben.

A TMC közlekedési állomások a navigáció menüben ↗ 49 kiválaszthatók.

Térképadatok

Az összes szükséges térképadat eltárolódik az Infotainment rendszerben. A térképszoftver USB csatlakozón keresztüli frissítéséhez, keresse fel a szervizét.

Használat

A navigációs térkép megjelenítéséhez nyomja meg a **HOME** lehetőséget, majd válassza a **NAVI** ikont.

Célbairányítás nincs bekapcsolva



A pillanatnyi helyet egy kör jelzi, egy nyíllal, amely a haladási irányba mutat.

Kb. 15 másodperc időtűllépés után az alkalmazások tálcája és a tevékenységválasztó sáv eltűnik, hogy a képernyőn megjelenjen a teljes méretű térkép.



Az alkalmazások tálcájának és a tevékenységválasztó sávnak az újbóli megjelenítéséhez, érintse meg a képernyőt.

Célbairányítás bekapcsolva



- A térképnézet megjelenik.
- Az aktív útvonalat egy színes vonal jelzi.
- A mozgó járművet egy kör jelzi.
- A következő kanyarodási manővert nyílshimbólumok jelzik a képernyő jobb oldalán.
- A sávbairányítás a képernyő jobb oldalán látható.
- Az érkezési idő a nyílshimbólum felett látszik.
- A következő kanyarodási manőverig a távolság a nyílshimbólum alatt látszik.

A térkép manipulálása

Görgetés

A térkép görgetéséhez, helyezze az ujját valahová a képernyőn, és húzza felfelé, lefelé, balra vagy jobbra, attól függően, hogy milyen irányba akar görgetni.

A térkép ennek megfelelően mozog, új részt mutatva.

Az aktuális helyhez történő visszatéréshez nyomja meg a tevékenységválasztó sávban a **VISSZAÁLL**. lehetőséget.

Középre helyezés

Érintse meg a kívánt helyet a képernyőn. A térkép eköré a középpont köré jelenik meg.

Egy piros  jelenik meg az adott helyen, és egy címkén megjelenik az adott cím.



Az aktuális helyhez történő visszatéréshez nyomja meg a tevékenységválasztó sávban a **VISSZAÁLL.** lehetőséget.

Nagyítás

Egy kiválasztott hely nagyításához válassza a **NAGYTÁS +** lehetőséget.

A kicsinyítéshez és a kiválasztott hely körül nagyobb terület megjelenítéséhez válassza a **NAGYTÁS -** lehetőséget.

Áttekintés gomb

Aktív célbairányítás alatt látható a **ÁTTEKINTÉS** képernyőgomb a tevékenységválasztó sávban.

A térképen aktuálisan aktív útvonal áttekintésének megjelenítéséhez válassza a **ÁTTEKINTÉS** lehetőséget.

A képernyőgomb **VISSZAÁLL.** jelre változik.

A normál nézethez való visszatéréshez válassza a **VISSZAÁLL.** lehetőséget.

Térkép képernyő

Nézet mód

Válassza a **MENÜ** pontot a tevékenységválasztó sávban, majd válassza a **Térképnézet** lehetőséget az adott almenü megjelenítéséhez.

Válassza ki a kívánt térkép nézetet (**3D nézet**, **Menetirányú nézet**, **Északi irány**).

Megjegyzés

Vagy választhatja többször egymást követően a **☉** lehetőséget az alkalmazástálcán a különböző térképnézetek (**3D nézet**, **Menetirányú nézet**, **Északi irány**) közötti váltáshoz.

Audioinformációk

Ha az **Audio információk - Be** lehetőség van kiválasztva, akkor az éppen játszott állomás, album vagy zeneszám adatai megjelennek a térkép képernyőn.

Válassza a **MENÜ** pontot a tevékenységválasztó sávban, majd válassza a **Térképnézet** lehetőséget az adott almenü megjelenítéséhez.

Állítsa be hogy **Audio információk - Be** vagy **Audio információk - Ki**.

Kijelző üzemmód

Válassza a **MENÜ** pontot a tevékenységválasztó sávban, majd válassza a **Térképnézet** lehetőséget az adott almenü megjelenítéséhez.

Válassza ki a **Nappali / Éjszakai üzemmód** menüpontot.

A külső fényviszonyoktól függően aktiválja a **Nappali** vagy a **Éjszakai** lehetőséget.

Ha azt akarja, hogy a képernyő automatikusan állítódjon be, kapcsolja be az **Auto** elemet.

Épületek megjelenítése

Válassza a **MENÜ** pontot a tevékenységválasztó sávban, majd válassza a **Térképnézet** lehetőséget az adott almenü megjelenítéséhez.

Az épületek 3D vagy normál nézetben jeleníthetők meg.

Állítsa be hogy **3D épületek - Be** vagy **3D épületek - Ki**.

Automatikus nagyítás funkció

Válassza a **MENÜ** pontot a tevékenységválasztó sávban, majd válassza a **Térképnézet** lehetőséget az adott almenü megjelenítéséhez.

A rendszer különleges manőverek esetén kinagyíthatja a térképet.

Állítsa be hogy **Autozoom - Be** vagy **Autozoom - Ki**.

POI ikonok

Válassza a **MENÜ** pontot a tevékenységválasztó sávban, majd válassza a **POI-ikonok mutatása** lehetőséget az adott almenü megjelenítéséhez.

Ha a **POI-ikonok** aktiválódott, megjelennek a térképen az aktuális hely körül vagy az útvonal mentén az érdekes helyek.

Állítsa be hogy **POI-ikonok - Be** vagy **POI-ikonok - Ki**.

Ha a **POI-ikonok** beállított értéke **Be**, akkor aktiválja a megjeleníteni kívánt POI kategóriákat.

Az összes kategória kiválasztásának megszüntetéséhez válassza a **Összes törlése** lehetőséget.

Információk az aktuális helyről

Válassza a **MENÜ** lehetőséget a tevékenységválasztó sávban a navigációs menü megjelenítéséhez.



Válassza a **Jelenlegi pozíció** elemet az adott almenü megjelenítéséhez, amely megjeleníti a legközelebbi címre vonatkozó részleteket, a koordinátákat, és az aktuális hely körül az érdekes helyeket (↻ 56).



Legközelebbi cím

Ebből az almenüből eltárolhatja a rendszerbe a legközelebbi címet.

Válassza a **Legköz. cím:** lehetőséget az Úti célok részletei nézet megjelenítéséhez.

Egy cím mentésének részletes leírásához

- vagy egy kapcsolathoz történő mentéséről ↗ 24
- kedvencként ↗ 19

Érdekes helyek

Ebből az almenüből célbairányítást indíthat el a legközelebbi érdekes helyek egyikéhez.

Válassza ki a kívánt érdekes helyet. Az úti célok részletei nézet jelenik meg.

Válassza ki a **Start** menüpontot.

Egy úti cél megadásának részletes leírásához ↗ 56.

Navigációs adatok kezelése

Válassza a **MENÜ** lehetőséget a tevékenységválasztó sávban, majd válassza a **Személyes adatok** fület.

A navigációs alkalmazás különböző adattárolási helyei megjelennek.

Kapcsolatok listája

A vonatkozó almenü megjelenítéséhez válassza a(z) **Kontaktok** menüpontot.

A kapcsolatok listájában az összes bejegyzés törléséhez válassza ki a **Minden bejegyzés törlése** elemet. A teljes kapcsolatlista törléséhez, hagyja jóvá a megjelenő üzenetet.

A kapcsolatok szerkesztése mód megjelenítéséhez, válassza a **Kontaktlista szerkesztése** lehetőséget.

A kapcsolatok listájának szerkesztésére vonatkozó részletes leírásához ↗ 24.

Legutóbbi úti célok listája

A vonatkozó almenü megjelenítéséhez válassza a(z) **Utolsó célok** menüpontot.

A legutóbbi úti célok listájában az összes bejegyzés törléséhez válassza ki a **Minden cél törlése** elemet. A teljes legutóbbi úti célok lista törléséhez, hagyja jóvá a megjelenő üzenetet.

Egyedi úti célok törléséhez, válassza az **Egyes célok törlése** lehetőséget. Megjelenik a legutóbbi úti célok listája. Válassza a – elemet a vonatkozó úti cél mellett. Hagyja jóvá a megjelenő üzenetet az úti cél törléséhez.

Letöltött POI-k

A vonatkozó almenü megjelenítéséhez válassza a(z) **Saját POI-k** menüpontot.

Törölhető azok a POI-k, amelyeket korábban a rendszerbe letöltöttek. A többi POI megmarad a rendszerben.

A kapcsolatok listájában az összes bejegyzés törléséhez válassza ki a **Az összes "Saját POI" törlése** elemet. A teljes POI lista törléséhez, hagyja jóvá a megjelenő üzenetet.

Csak egyes kategóriák törléséhez, válassza az **Személyes kategóriák törlése** lehetőséget a POI kategóriák listájának megjelenítéséhez. Válassza a – elemet a vonatkozó kategória mellett. Hagyja jóvá a megjelenő üzenetet a kategória törléséhez.

Úti cél adatok feltöltése USB eszközre

Későbbi használathoz, például más járművekben, mentheti a jármű kapcsolatlistáját, és a korábban USB eszközre letöltött POI-kat (lásd a későbbi, a "Felhasználó által meghatározott POI-k létrehozása és letöltése" részt):

Válassza ki a **Elementett pozíciók feltöltése** menüpontot.

A kapcsolatok listája és a POI adatok a csatlakoztatott USB eszközön tárolódnak a következő mappákban:

"F:\myContacts", vagy "F:\myPOIs", ahol "F:\" az USB eszköz gyökérkönyvtára.

Megjegyzés

Ez a funkció csak akkor kivitelezhető, ha a csatlakoztatott USB eszköz elegendő tárterülettel rendelkezik.

Automatikus kiegészítés funkció

Az automatikus kiegészítés funkció által használt úti cél bejegyzések listájának törléséhez, válassza az **Automatikus kiegészítés előzmények törlése** lehetőséget.

Kapcsolattartók adatainak letöltése

Módosíthatja járműve kapcsolatlistájának adatait a más járművekben lévő Infotainment rendszerrel.

Az adatoknak USB eszközre történő feltöltéséhez lásd fentebb "Úti cél adatok feltöltése USB eszközre".

Csatlakoztassa az USB eszközt egy másik jármű Infotainment rendszeréhez ⇨ 41.

Megjelenik egy figyelmeztető üzenet, hogy hagyja jóvá a letöltést.

Jóváhagyás után a kapcsolattartók adatai letöltődnek az Infotainment rendszerbe.

A letöltött kapcsolattartók ezután a **KONTAKTOK** menüben kiválaszthatók ⇨ 24.

Felhasználó által meghatározott POI-k létrehozása és letöltése (Saját POI-k)

Az Infotainment rendszerben már eltárolt előre meghatározott POI-kon kívül létrehozhat olyan, a felhasználó által meghatározott POI-kat is, amelyek megfelelnek az Ön személyes igényeinek. Létrehozás után ezek a felhasználó által meghatározott érdekes helyek letölthetők az Infotainment rendszerre.

Minden POI-hoz meg kell adni az adott hely GPS koordinátáit (szélességi és hosszúsági értékeket) és egy jellemző nevet.

A POI adatoknak az Infotainment rendszerbe történő letöltése után az adott POI-kat kiválasztható úti célokként megtalálja a **Saját POI-k** menüben, lásd az "POI-k bevétele" című részt az "Úti cél bevétele" című fejezetben ↷ 56.

Szövegfájl létrehozása POI adatokkal

Hozzon létre egy tetszőleges nevű szövegfájl (pl. egyszerű szövegszerkesztő szoftverrel) és a fájl kiterjesztése legyen **.poi**, pl. "TomiPOI.k.poi".

Megjegyzés

Az **UTF-8** (Unicode) karakter kódolást kell választani szövegfájl tárolásakor. Egyébként a POI adatok lehet, hogy nem jól lesznek a rendszerbe importálva.



Írja be a POI adatokat a szövegfájlba az alábbi formátumban:

Hosszúsági koordináta, szélességi koordináta, "POI neve", "További információk", "Telefonszám"

Példa:

7.0350000, 50.6318040, "Michaels Home", "Bonn, Hellweg 6", "02379234567", lásd az illusztrációt fenn.

A GPS koordinátákat tizedes fokokban kell beírni, és pl. topográfiai térképről kell leolvasni.

A további információk és a telefonszámok neve opcionális. Ha pl. nem szükséges további információ, "" karaktereket kell beírni az adott helyre.

Példa:

7.0350000, 50.6318040, "Michaels Home", "", "02379234567".

A POI neve és a további információk neve külön-külön nem haladhatja meg a 60 karaktert. A telefonszám neve nem haladhatja meg a 30 karaktert.

Az egyes úti célok POI-adatait egy külön sorba kell bevinni, lásd a fenti illusztrációt.

POI adatok tárolása USB eszközön

Az USB eszköz gyökérkönyvtárában hozzon létre egy mappát, melynek neve **"myPOIs"**, pl. "F:\myPOIs", ahol az "F:\" az USB eszköz gyökérkönyvtára.

A(z) "myPOIs" mappában helyezze el a POI-kat tartalmazó szövegfájl, pl. "F:\myPOIs\TomiPOI.k.poi".

POI-adatok több almappába rendezése

Opcionálisan több, véletlenszerűen elnevezett almappba rendezheti a szövegfájlokat (max. almappa szerkezet mélység: 2).

Példák: F:\myPOIs\AnnsPOIs vagy F:\myPOIs\MyJourney\London, ahol a F:\ az USB eszköz gyökérkönyvtára.

Megjegyzés

Egy mappában csak almappák vagy csak POI fájlok tárolhatók. A kettő keveréke nem importálható jól a rendszerbe.

Az ilyen módon elrendezett egyes POI-adatoknak az Infotainment rendszerbe való letöltését követően (lásd a lenti letöltési útmutatót), a **Saját POI-k** menü megmutatja a kiválasztható almenük listáját.

Egy almenü kiválasztását követően, további almenük jelennek meg vagy megjelenik az importált POI-kategóriák kapcsolódó listája.

A POI-adatok letöltése az Infotainment rendszerbe

Csatlakoztassa az Ön felhasználói POI adatait tartalmazó USB eszközt az Infotainment rendszer USB-csatlakozójához ⇨ 41.

Megjelenik egy figyelmeztető üzenet, hogy hagyja jóvá a letöltést.

Jóváhagyás után a POI adatok letöltődnek az Infotainment rendszerbe.

A letöltött POI-k ezután kiválasztható úti célok lesznek a **Saját POI-k** menüben, lásd "POI-k bevétele" című részt az "Úti cél megadása" című fejezetben ⇨ 56.

Úti cél megadása

A navigációs alkalmazás különböző lehetőségeket nyújt a célbairányítás úti céljának beállításához.

Nyomja meg a **HOME** lehetőséget, majd válassza ki a **NAVI** elemet a navigációs térkép megjelenítéséhez.

Válassza ki az **CÉL** lehetőséget a tevékenységválasztó sávban, majd válassza ki az egyik címbeviteli lehetőséget.



Egyszeri úti cél bevitel

Érintse meg a beviteli mezőt a menü felső sorában. Egy billentyűzet jelenik meg.

A billentyűzetekre vonatkozó részletes leírás ⇨ 18.

Írjon be egy címet vagy keresési kifejezést, és erősítse meg a bevittelt.

Két lista jön létre a lehetséges úti célokkal. A listafülek közötti váltáshoz, érintse meg a **Cím** vagy **POI** lehetőséget a képernyő felső sorában.

Címlista:



POI lista:



A POI-k részletes leírásához, lásd az alábbi "POI-k bevitelle" részt.

Válassza ki az egyik úti célt. Az úti célok részletei nézet jelenik meg.



A célbairányítás megkezdéséhez válassza a **Start** pontot.

Cím beviteli képernyő

Válassza ki a **CÍM** menüpontot. A **Cím megadás**aképernyő jelenik meg.



Érintse meg az egyik beviteli mezőt a cím rész bevitel mellett. Egy billentyűzet jelenik meg.

A billentyűzetekre vonatkozó részletes leírás ↗ 18.

Írja be a szükséges úti cél adatokat.

Megjegyzés

A képernyőt nem szükséges teljesen kitölteni.

Hagyja jóvá az adatbevitelt, válassza a képernyő jobb felső sarkában található ✓ gombot.

Ha a beírt információk szerint egynél több úti cél lehetséges, akkor megjelenik az összes egyező úti cél találat. Válassza ki a kívánt címet.

Az úti célok részletei nézet jelenik meg.

A célbairányítás megkezdéséhez válasza a **Start** pontot.

Kereszteződés beviteli képernyő

Válassza ki a **KERESZTEZŐDÉS** menüpontot. A **Kereszteződés megadásaképernyő** jelenik meg.



Érintse meg az egyik beviteli mezőt a cím rész bevitelével. Egy billentyűzet jelenik meg.

A billentyűzetekre vonatkozó részletes leírás ⇨ 18.

Írja be a szükséges úti cél adatokat.

Hagyja jóvá az adatbevittelt, válassza a képernyő jobb felső sarkában található ✓ gombot.

Ha a beírt információk szerint egynél több úti cél lehetséges, akkor megjelenik az összes egyező úti cél találat. Válassza ki a kívánt címet.

Az úti célok részletei nézet jelenik meg.

A célbairányítás megkezdéséhez válasza a **Start** pontot.

POI-k bevitel

Egy érdekes hely (POI) egy általános érdeklődésre számot tartó hely, pl. benzinkút, parkoló vagy étterem.

A navigációs rendszeren belül eltárolt adatok számos előre meghatározott POI-t tartalmaznak, amelyek a térképen jelezve vannak (ha aktiválva van, ⇨ 49).

Eltárolhat egyedi POI-kat is a rendszeren belül, lásd "Felhasználó által létrehozott POI-k (Én POI-jaim) létrehozása és letöltése" című részben a "Használat" című

fejezetben ⇨ 49. Azok a POI-k úti célként választhatók a POI fő kategórián keresztül **Saját POI-k**.

Célbairányítás úti céljaként egy POI kiválasztásához válassza az **CÉL** lehetőséget a tevékenységválasztó sávban, majd válassza a **POI-k** lehetőséget. Megjelenik egy keresési terület választó lista.

Helykeresés beállítása

Válassza ki az egyik lehetőséget.



Megjegyzés

A **POI-k az útvonal mentén** és **POI-k a cél közelében** lehetőségek csak akkor állnak rendelkezésre, amikor aktív a célbairányítás.

Ha kiválasztotta a **POI-k más helyen** lehetőséget, akkor megjelenik egy billentyűzet.

A billentyűzetekre vonatkozó részletes leírás ⇨ 18.

Vigye be a kívánt helyet, és erősítse meg a bevitelt.

Megjelenik a POI kategóriák listája.

POI-k keresése kategóriánként

Válassza ki az egyik fő kategóriát a listából. Megjelenik egy lista alkategóriákkal.

Az összes rendelkezésre álló POI kijelzéséhez az adott fő kategóriában válassza a **Mind felsorol.** elemet. Görgesse végig a listát és válassza ki a kívánt POI-t.

Egy alkategórián belüli összes POI megjelenítéséhez válassza ki az adott alkategóriát. Görgesse végig a listát és válassza ki a kívánt POI-t.

Az úti célok részletei nézet jelenik meg.

A kiválasztott POI-val kapcsolatos további tájékoztatásért, érintse meg az **Info** lehetőséget a képernyő jobb oldali felső sarkában.

A célbairányítás megkezdéséhez válassza a **Start** pontot.

POI-k keresése névbevitellel

Egy bizonyos POI, egy kategória vagy egy bizonyos hely kikereséséhez válassza a **Név betűzése** elemet a POI fő kategóriák listájában, vagy az egyik alkategória listájában. Egy billentyűzet jelenik meg.

A billentyűzetekre vonatkozó részletes leírás ⇨ 18.

Vigye be a kívánt nevet vagy kategóriát.

Válassza az **✓** lehetőséget a bevitel megerősítéséhez. Az úti célok részletei nézet jelenik meg.

A kiválasztott POI-val kapcsolatos további tájékoztatásért, érintse meg az **Info** lehetőséget a képernyő jobb oldali felső sarkában.

A célbairányítás megkezdéséhez válassza a **Start** pontot.

Legutóbbi úti célok listája

Válassza ki a **UTOLSÓ** menüpontot.

Megjelenik a legutóbb beírt összes úti cél listája.



Válassza ki az egyik bejegyzést. Az úti célok részletei nézet jelenik meg.

A célbairányítás megkezdéséhez válassza a **Start** pontot.

Kapcsolatok listája

Válassza ki a **KONTAKTOK** menüpontot. Megjelenik a kapcsolatok listája.



Gyorsműveleti ikon

Ha csak egy cím van eltárolva a kapcsolathoz, az adott bejegyzés mellett a kapcsolat listában megjelenik egy gyors útvonal ikon.

Válassza a  lehetőséget az Úti célok részletei nézet megjelenítéséhez.

A célbairányítás megkezdéséhez válassza a **Start** pontot.

Kapcsolat részletei nézet

Ha egynél több cím van eltárolva a kapcsolathoz, válassza ki a kívánt kapcsolat bejegyzését. A kapcsolat részletei nézet jelenik meg.

Válassza ki a kapcsolathoz eltárolt egyik címet. Az úti célok részletei nézet jelenik meg.

A célbairányítás megkezdéséhez válassza a **Start** pontot.

Cím kiválasztása a térképről

Érintse meg a térképen a kívánt helyet. A térkép eköré a középpont köré jelenik meg.

Egy piros  jelenik meg az adott helyen, és egy címkén megjelenik az adott cím.



Koppintson a címkére. Az úti célok részletei nézet jelenik meg.

A célbairányítás megkezdéséhez válassza a **Start** pontot.

Útvonalpont utazások

A köztes cél egy közbenső állomás, amelyet a rendszer tekintetbe vesz a végső úti cél felé az útvonal kiszámításakor. Köztes célt tartalmazó utazás létrehozásához adjon meg egy vagy több köztes célt.

Írja be vagy válassza ki a köztes célt tartalmazó utazás végső úti célját, és indítsa el a célbairányítást.



Aktív célbairányítás közben válassza ki a térkép nézet tevékenységválasztó sávjában a **CÉL** lehetőséget.

Vagy érintse meg a képernyő jobb oldalán a következő kanyarodási manővert jelző nyíl szimbólumot, hogy megjelenjen a célbairányítás menü. Válassza a **CÉL** lehetőséget a célbairányítás menü tevékenységválasztó sávjában. Írja be vagy válassza ki az új címet.



Válassza ki a **Start** menüpontot. Egy üzenet jelenik meg.



Válassza ki a **Hozzáadás köztes célként** menüpontot. Az útvonal újraszámítása megtörténik és az új úti cél egy köztes célként hozzáadásra kerül az aktuális útvonalhoz.

Ha szeretne, adjon meg további köztes célokat a fent leírtak szerint.



A teljes útvonalnak a köztes célokkal történő mentéséhez válassza a **Mentés** lehetőséget.

A köztes célt tartalmazó utazás a kapcsolat listába lesz elmentve a **Mentett útvonalak** mappába és a végső úti célja szerint lesz elnevezve.

A mentett köztes úti célt tartalmazó utazás a kapcsolat listán keresztül hívható elő.

A köztes célt tartalmazó utazás szerkesztésének részletes leírásához ↪ 62.

Új úti cél

Új úti cél beállításához, megszakíthatja a célbairányítást az aktuális úti célhoz, és új úti célt vihet be. Vagy közvetlenül beviheti az új úti célt.

Aktív célbairányítás közben válassza ki a térkép nézet tevékenységválasztó sávjában a **CÉL** lehetőséget.

Vagy érintse meg a képernyő jobb oldalán a következő kanyarodási manővert jelző nyíl szimbólumot, hogy megjelenjen a célbairányítás menü. Válassza a **CÉL** lehetőséget a célbairányítás menü tevékenységválasztó sávjában.

Írja be vagy válassza ki az új címet.

Válassza ki a **Start** menüpontot. Egy üzenet jelenik meg.

Válassza ki a **Új cél beállítása** menüpontot. Az útvonal újraszámításra kerül az új beállított úti célhoz.

Úti cél előhívása

Az úti célba történő belépés után és a célbairányítás elindítása előtt megjelenik az úti cél részletei nézet.

A kiválasztott helyre a telefonhívás megkezdéséhez válassza a **Hívás** lehetőséget.

Megjegyzés

A **Hívás** képernyőgomb csak akkor áll rendelkezésre, ha az adott helyhez van telefonszám tárolva.

Úti célok tárolása

Kapcsolatok bejegyzés

Az úti célba történő belépés után és a célbairányítás elindítása előtt megjelenik az úti cél részletei nézet.

Az adott úti célnak a kapcsolatok listába történő mentéséhez válassza a **Mentés** lehetőséget. A címnek a kapcsolatok listájába mentésének részletes leírása ↗ 24.

Megjegyzés

A **Mentés** képernyőgomb csak akkor áll rendelkezésre, ha a cím még nincs tárolva a rendszerben.

Kedvencek

A kedvencek szinte az összes képernyőnézetből eltávolíthatók.

A kedvenc úti célok tárolásának részletes leírása ↗ 19.

Célbairányítás

A célbairányítást a navigációs rendszer vizuális utasításokkal és hangutasításokkal (hangirányítás) segíti.

Vizuális utasítások

A vizuális utasítások a kijelzőn jelennek meg.



Navigációs hangutasítások

A navigációs hangüzenetek közül melyik irányt kell követni, ha olyan kereszteződéshez ér, ahol el kell fordulni.

A hangutasítás funkció aktiválásához és a hangerő beállításához lásd lentebb a "Navigációs hangutasítások" című részt.

A célbairányítás indítása és megszakítása

Célbairányítás indítása

A célbairányítás egy újonnan kiválasztott úti célhoz történő elindításához válassza a **Start** lehetőséget, az úti cél részletei nézetben.

A célbairányításnak a legutóbbi kiválasztott úti cél felé történő közvetlen indításához válassza a **MENÜ** lehetőséget, a tevékenységválasztó sávon, majd válassza a **Célbavez. folyt.** pontot. Újraindult a célbairányítás a legutóbb kiválasztott úti cél felé.

A célbairányítás megszakítása

A célbairányítás kikapcsolásához, az alábbiakat teheti:

- Érintse meg az **X** lehetőséget a navigációs térkép képernyőn.
- Válassza a **MENÜ** lehetőséget a tevékenységválasztó sávon, majd válassza a **Útvonal törlése** fület.
- Érintse meg a képernyő jobb oldalán a következő kanyarodási manővert jelző nyíl szimbólumot, hogy megjelenjen a célbairányítás menü.
Válassza a **BEFEJEZ** lehetőséget a tevékenységválasztó sávon.

Navigációs hangbeállítások

Némítás

A navigációs hangos utasítások ideiglenes némításához, válassza a **⏸** lehetőséget a térkép képernyő bal oldalán. Az ikon a **🔊** ikonra változik.

A rendszer némításának kikapcsolásához, válassza újra a **🔊** elemet.

Hangüzenetek

Válassza a **MENÜ** pontot a tevékenységválasztó sávon, majd válassza a **Navigációs hang beállítása** lehetőséget az adott almenü megjelenítéséhez.

Ha a **Hangnavigáció - Be** van beállítva, akkor a rendszer az aktív célbairányítás alatt felolvassa a navigációs hangüzeneteket.

Állítsa be hogy **Hangnavigáció - Be** vagy **Hangnavigáció - Ki**.

Ha a beállítás **Ki**, akkor nem nyújt navigációs hangüzeneteket a rendszer.

Hangüzenetek telefonhívások közben

Válassza a **MENÜ** pontot a tevékenységválasztó sávon, majd válassza a **Navigációs hang beállítása** lehetőséget az adott almenü megjelenítéséhez. Válassza ki az **Navig. útmut. hívások alatt** lehetőséget.

Ha a **Be** lehetőség van kiválasztva, akkor a navigációs hangüzenetek felolvasása a telefonhívások közben is megtörténik.

Ha a **Ki** lehetőség van kiválasztva, akkor nincsenek hangüzenetek. Ha a **Jelzőhangok** lehetőség van kiválasztva, akkor a bejelentés helyett sípolás hallható.

Hangerő

A hangutasítások hangerejének beállításához válassza a – vagy a + lehetőséget.

Közlekedési események információi

Közlekedési lista

A közlekedési események listájának mutatójához zárja be a jármű aktuális helyét, nyomja meg a **HOME** gombot, és válassza ki a **FORGALOM** lehetőséget.

Vagy válassza ki a **MENÜ** lehetőséget a tevékenységválasztó sávban, és válassza a **Forgalom** lehetőséget a vonatkozó almenü megjelenítéséhez. Válassza ki az **Közlekedési események mutatása a közelben** lehetőséget.

Ha a célbairányítás nincs bekapcsolva, akkor a lista az alábbiak szerint jelenik meg:



Ha a célbairányítás aktív, akkor két további képernyőgomb jelenik meg: az **Mind** az összes közlekedési eseményt mutató listához és az **Útvonal mentén** az aktuális útvonalat érintő közlekedési eseményeket mutató listához.

Alapértelmezetten, a lista a járműtől számított távolság szerint van rendezve. A lista betűrendes rendezéséhez, válassza ki a **Rend.** lehetőséget a képernyő felső sorában.

Érintse meg a lista egyik elemét az adott közlekedési esemény részletes adatainak megjelenítéséhez.

Megjegyzés

Ha a közlekedési listát a kezdőképernyő **FORGALOM** képernyőgombjával vitte be, akkor a közlekedési beállítások menüjébe lépéshez érintse meg a ☰ lehetőséget a képernyő bal felső sarkában.

Közlekedési ikonok a térképen

Ha be van állítva a **Ikonok mutatása a térképen - Be**, akkor megjelennek a térképen az aktuális hely körül és az útvonal mentén a közlekedési események ikonjai.

Állítsa be hogy **Ikonok mutatása a térképen - Be** vagy **Ikonok mutatása a térképen - Ki**.

Forgalomirányítás

Ez az almenü beállításokat tartalmaz, hogy kezelheti a rendszer a közlekedési eseményeket a célbairányítás előtt és alatt.

A vonatkozó almenü megjelenítéséhez válassza a(z) **Dugó elkerülési beállítások** menüpontot.

Ha általában el akarja kerülni a lassú forgalmat, állítsa a **Lassú forgalom kerülése** lehetőséget **Be** értékre.

Válassza ki az **Esemény automatikus elkerülése** vagy az **Kikerülés előtt rákérdez** menüpontot.

Közlekedési események típusai

A vonatkozó almenü megjelenítéséhez válassza a(z) **Közlekedési események** menüpontot.

Válassza ki azokat a közlekedési eseményeket, amelyeket el kíván kerülni.

TMC állomások

A TMC rádióállomások információt szolgáltatnak az aktuális forgalmi helyzetre vonatkozóan, amelyek az útvonal kiszámításakor figyelembe vételre kerülnek.

Megjegyzés

Attól az országtól függően, ahol Ön van, a TMC szolgáltatást javíthatja a PayTMC funkció, ami be van építve az Infotainment rendszerbe.

A vonatkozó almenü megjelenítéséhez válassza a(z) **TMC-állomás** menüpontot.

Az alapértelmezett beállítás **Auto**, amely különböző TMC állomásokkal van kapcsolatban.

Ha egy bizonyos TMC állomást akar figyelni, válassza ki az adott állomást a listából.

Ha ennek az állomásnak a vétele már nem elérhető, a rendszer visszakapcsol **Auto** működésre.

Útvonal-beállítások

Válassza a **MENÜ** pontot a tevékenységválasztó sávban, majd válassza a **Útvonal opciók** lehetőséget az adott almenü megjelenítéséhez.

Útvonal stílusa

Annak meghatározásához, hogy milyen kritériumok alapján számítható ki egy útvonal, válassza a **Útvonal típus** pontot.

Válassza a listából a **Gyors**, a **Környezetbarát** vagy a **Rövid** pontot.

Ha a **Környezetbarát** pontot választotta, a környezetbarát útvonalstílus alkalmazható a jármű terheléséhez.

A vonatkozó almenü megjelenítéséhez válassza a(z) **Gazdaságos profil szerkesztése** menüpontot.

Ismét válassza a **Tetőterhelés** és a **Utánfutó** pontot, hogy átváltson a rendelkezésre álló terhelési lehetőségek között. Válassza ki a lehetőséget, szükség szerint.

Útválasztás

Válassza ki a listából, hogy melyik úttípusokat tartalmazhatja az útvonalszámítás.

Útvonal módosítása

Az útvonal módosításához aktív célbairányítás közben, érintse meg a nyíl szimbólumot, amely a következő kanyarodási manővert jelzi a képernyő jobb oldalán.

Megjelenik a célbairányítás menü.

Megjegyzés

A célbairányítás menü csak akkor jeleníthető meg, ha a célbairányítás aktív.

A célbairányítási menü további lehetőségeket nyújt az útvonal-módosításokhoz aktív célbairányítás közben.

Kanyarodási lista megjelenítése

A kanyarodási lista a kiszámított útvonalon lévő minden utcát megjeleníti, az aktuális helytől kezdve.

Válassza a **ÚTSZ.-LISTA** lehetőséget a célbairányítás menü tevékenységválasztó sávjában. A megjelenített kanyarodási listát és a következő manővert a rendszer kiolvassa.



Minden lista bejegyzés tartalmazza az alábbi információkat:

- utca, autópálya vagy autópálya kereszteződés neve
- iránymutató nyíl
- távolság az útvonalon a következő utcáig
- becsült érkezési idő, a következő utca eléréséhez

Egy bizonyos listaelemen az összes rendelkezésre álló információ kijelzéséhez válassza ki az adott listaelemet, majd válassza a képernyő felső sorában a **Info** lehetőséget.

Utcák kizárása a célbairányításból

A célbairányítás megkezdése után kizárhat utcákat az előre kiszámított útvonalból. Az útvonal ezután a kizárt utcák elkerülésével újra kiszámításra kerül.

Válassza a **KIKERÜL** lehetőséget a célbairányítás menü tevékenységválasztó sávjában. A befordulási lista jelenik meg.

Válassza ki az utcát, az autópályát vagy autópálya-kereszteződést, amelyet el akar kerülni. Egy üzenet jelenik meg.

Válassza ki a kívánt távolság opciót.

Az adott utca vagy autópálya megjelenik a **Kikerült területek** részben a kanyarodási lista tetején, piros ✓ jellel jelezve.

Megjegyzés

A **Kikerült területek** szakasz tartalmaz a rendszer által közlekedési események miatt automatikusan elkerült utakat is.

Az elkerült utca vagy autópálya útvonalba történő ismételt bevonásához, szüntesse meg az adott listaelem kiválasztását.

Köztes célok listájának megjelenítése

Ha útvonalpont utazást folytat, akkor a célbairányítás menü további menüfunkciókat tartalmaz az útvonalpont utazás módosításához.

A köztes célok listája megjeleníti a kiszámított köztes célpontos utazás összes köztes célját, a soron következő köztes céltól kezdve.

Válassza a **ÚTPONTOK** lehetőséget a célbairányítás menü tevékenységválasztó sávjában. Megjelenik a köztes célok listája.



Minden lista bejegyzés tartalmazza az alábbi információkat:

- köztes cél neve vagy címe
- távolság a következő köztes célig
- becsült érkezési idő, a következő köztes cél eléréséhez

Köztes célpontos utazás szerkesztése

Az útvonalpont utazás kívántaknak megfelelő átrendezéséhez, válassza ki a **SZERKESZT** lehetőséget a célbairányítás menü tevékenységválasztó sávjában. Megjelenik a köztes célok listája.

A listában a köztes célok helyének módosításához nyomja meg az adott listaelem mellett a ▲ és a ▼ jeleket.

Köztes cél listából történő törléséhez nyomja meg a X jelet.

Válassza a képernyő tetején a **Mentés** lehetőséget a módosítások mentéséhez.

Köztes célpontos utazás optimalizálása

Ha több köztes célt adott meg és a köztes célpontos utazást többször szerkesztette, lehet, hogy azokat a lehető legésszerűbb sorrendbe szeretné rendezni.

Válassza a **OPTIMALIZÁL** lehetőséget a célbairányítás menü tevékenységválasztó sávjában.

Várjon, amíg a köztes célok listája frissül.

Válassza a képernyő tetején a **Mentés** lehetőséget a módosítások mentéséhez.

Beszéd felismerés

Általános információ	68
Használat	70

Általános információ

Beágyazott beszédfelismerés

Az Infotainment rendszer beágyazott hangfelismerés funkciója lehetővé teszi az Infotainment rendszer különböző funkcióinak hangparancsokkal történő működtetését. A rendszer a beszélő személyétől függetlenül felismer parancsokat és számsorokat. A parancsok és számsorok folyamatosan kimondhatók, a szavak között nem kell szünetet tartani.

Ha a hangfelismerő rendszer valamiért nem ismeri fel a kimondott parancsot vagy nevet, akkor a vizuálisan és/vagy a hangszórókon keresztül szóbeli tájékoztatást ad, és felkéri Önt a parancs megismétlésére. A hangfelismerő rendszer választ ad a fontos parancsoknál is, és – adott esetben – kérdéseket is fel tud tenni.

Általában különböző módokon mondhatja ki az utasításokat, hogy elvégezze a kívánt műveleteket.

Megjegyzés

Annak érdekében, hogy a gépkocsi belsejében zajló beszélgetés ne tudja véletlenül vezérelni a rendszer funkcióit vagy a hangrendszert, a beszédfelismerés csak akkor működik, ha előtte bekapcsolták.

Fontos információ

Nyelvi támogatás

- Az Infotainment rendszer kijelzőjének nem minden nyelve áll rendelkezésre a hangfelismerés esetében is.
- Ha a kijelző éppen kiválasztott nyelvét a beszédfelismerés nem támogatja, a beszédfelismerés nem áll rendelkezésre.

Ilyen esetben ki kell választania egy másik nyelvet a kijelzőhöz, ha hangbevitellel szeretné kezelni az infotainment rendszert. A kijelző nyelvének módosításához, lásd a "Nyelv" részt a "Rendszerbeállítások" fejezetben ⇨ 29.

Külföldi úti célok címének bevitele

Ha egy másik országban elhelyezkedő úti célt szeretne bevinni hangutasításokkal, akkor meg kell változtatnia az információs kijelző nyelvét a másik ország nyelvére.

Pl. ha a kijelző éppen angolra van állítva és Ön egy Franciaországban található város nevét kívánja megadni, a kijelző nyelvét franciára kell módosítania.

Kivételek: Ha Belgiumban szeretne címetek bevinni, akkor francia vagy holland nyelvre változtathatja a kijelző nyelvét. A Svájcban lévő címek esetében francia, német vagy olasz nyelvre állíthatja a kijelző nyelvét.

A kijelző nyelvének módosítását, lásd a "nyelv" részben a "Rendszerbeállítások" fejezetben ⇨ 29.

Az úti cél címek beviteli sorrendje

A cím részeinek beviteli sorrendje a hangfelismerő rendszer használatával, attól függ, hogy milyen országban helyezkedik el az úti cél.

- Ausztria, Németország:
<város> <utca> <házzszám>
- Belgium, Franciaország, Nagy-Britannia:
<házzszám> <utca> <város>
- Dánia, Olaszország, Hollandia, Lengyelország, Portugália, Oroszország, Spanyolország, Svájc, Törökország:
<utca> <házzszám> <város>

Beszéd felismerés beállítása

Az Infotainment rendszer beágyazott beszéd felismerésének adaptálására számos beállítás végezhető.

Nyomja meg a **HOME** lehetőséget és utána válassza a **BEÁLLÍTÁSOK** ikont.

Válassza a **Hang** tételt az adott almenübe lépéshez.

**Beszéd felismerés érzékenysége**

A megfelelő almenüben kiválasztott opciótól függően a beszéd felismerés többé-kevésbé magabiztosnak tűnik az Ön utasításainak megértésében.

Gyakori rákérdezés: Ha ez van kiválasztva, a rendszer viszonylag gyakran felkéri Önt, hogy hagyja jóvá utasításait. Ennek megfelelően a rendszer a legtöbb esetben végrehajtja a megfelelő műveletet.

Kevésbé gyakori rákérdezés: Ha ez van kiválasztva, a rendszer kevésbé gyakran kéri fel Önt, hogy hagyja jóvá hangbevitelét. Ennek megfelelően a

rendszer a néha félreértelmezi az Ön utasításait, és nem végzi el a megfelelő műveletet.

Megjegyzés

Amikor elkezd használni a beszédfelismerést, előnyös lehet a **Gyakori rákérdezés** beállítás használata. Ahogy egyre gyakorlottabbá válik, vagyis megtanulja hogyan kell úgy kiejtenie az utasításokat, hogy a beszédfelismerés pontosan megértse Önt, előnyös lehet a **Kevésbé gyakori rákérdezés** beállítás használata.

Útmutatás hossza

A kérdés részletességi szintje, hossza és a beszédfelismerés megállapításai a megfelelő almenüben beállíthatók.

Hangvisszajelzés sebessége

A megfelelő almenüben beállítható a sebesség, amivel a beszédfelismerés kérdéseket tesz fel, vagy állításokat tesz.

Ha a **Közepes** ki van választva, a rendszer beszéde a természetes beszédnek megfelelő.

Megjegyzés

Amikor elkezd használni a beszédfelismerést, előnyös lehet a **Hosszú** beállítás használata. Ahogy egyre tapasztaltabbá válik, előnyös lehet a **Rövid** beállítás használata.

"Mit mondhatok?" tippek kijelzése

Attól függően, hogy akar-e lehetséges hangutasításokat megjeleníteni a képernyőn, állítsa a **"Mit mondhatok?" tippek kijelzését** **Be** vagy **Ki** állásba.

Hangátadásos alkalmazás

Az Infotainment rendszer hangátadásos alkalmazása hozzáférést tesz lehetővé az Ön okostelefonján a beszédfelismerés utasításokhoz.

A funkció elérhetősége az okostelefonon múlik. A kompatibilitással kapcsolatos további tájékoztatásért, tanulmányozza a weboldalunkat.

Használat

Beágyazott beszédfelismerés

A hangfelismerés funkció bekapcsolása

Megjegyzés

A beszédfelismerés aktív telefonhívás közben nem áll rendelkezésre.

Aktiváláshoz nyomja meg a **☰** gombot a kormánykeréken

Nyomja meg a **☰** gombot a kormánykeréken.

Az audiorendszer elnémul, és egy hangüzenet kéri, hogy adjon ki egy utasítást, és sűgő menük jelennek meg az információs kijelzőn vagy a Vezető Információs Központban a legfontosabb rendelkezésre álló utasításokkal.

Amint a hangfelismerés kész a hangbevitelre, egy sípszó hallható. A beszédfelismerés szimbóluma a sűgő menü bal felső sarkában átvált fehérről pirosra.

Most kimondhat egy hangos utasítást, hogy elindítson egy rendszerfunkciót (például mentett rádióállomás).

Aktiváláshoz nyomja meg a HANG képernyőgombot a középső kijelzőn



Válassza a HANG lehetőséget a középső kijelző főmenüjének tevékenységválasztó sávján.

Az audiorendszer elhalkul, egy kimenő üzenet kéri, hogy adjon ki egy utasítást, és egy sűgő menü jelenik meg a középső kijelzőn a legfontosabb rendelkezésre álló utasításokkal.

Amint a hangfelismerés kész a hangbevitelre, egy sípszó hallható. A beszédfelismerés szimbóluma a sűgő menü jobb oldalán átvált feketéről pirosra.

Most elmondhat egy hangutasítást, lásd a fenti leírást.

A hangüzenetek hangerejének beállítása

Nyomja felfelé (hangerő növelése) vagy lefelé (hangerő csökkentése) a  vagy  kezelőszervet a kormánykeréken.



Hangüzenet megszakítása

Tapasztalt felhasználóként, a kormánykerék  gombjának rövid megnyomásával megszakíthatja a hangüzeneteket.

Azonnal sípszót hall, a beszédfelismerés szimbóluma pirosra változik, és várakozás nélkül kiadható az utasítás.

Párbeszéd sorozat megszakítása

Ezek különböző módjai vannak a párbeszéd sorozat megszakításának és a beszédfelismerés kikapcsolásának:

- Mondja azt, hogy "**Megszakítás**" vagy "**Kilépés**".
- Nyomja meg a  gombot a kormánykeréken.
- Ha a beszédfelismerési eseményt a középső kijelző HANG képernyőgombjával indították el, a másik lehetőség:
 - Nyomja meg a HOME gombot a vezérlőpanelen.
 - Válassza ki a  vagy **Kilép.** lehetőséget a sűgő menüben.

Az alábbi helyzetekben a párbeszéd automatikusan megszakad:

- Ha egy bizonyos ideig nem mond ki semmilyen utasítást (alapértelmezetten három alkalommal kap figyelmeztetést az utasítás kimondására).
- Ha a rendszer által fel nem ismerhető utasításokat ad (alapértelmezetten háromszor kap figyelmeztetést egy helyes utasítás kimondására).

Használat hangutasításokon keresztül

A beszédfelismerés megért olyan utasításokat, amelyeket korábban mondat formában természetesen mondott, vagy közvetlen utasításokat, amelyek az alkalmazást és a műveletet tartalmazzák.

A legjobb eredmény eléréséhez:

- Hallgassa meg a hangüzenetet és várjon a hangjelzésre, mielőtt kimondana vagy megismételne egy utasítást.
- Mondja hogy "**Sűgő**", vagy olvassa el a képernyőn a példautasításokat.

- A hangüzenet a  újbóli megnyomásával megszakítható.
- Várjon a hangjelzésre, és mondja ki természetesen, nem túl gyorsan és nem túl lassan az utasítást. Használjon rövid és közvetlen utasításokat.

Általában az utasítások egyetlen utasításként kimondhatók. Például "David Smith munkahelyi hívása", "Lejátszás" és egy előadó vagy zeneszám neve, "Hangolás" és a rádióhullámsáv és a frekvencia/állomás neve vagy "Cím keresése", amelyet a cím követ, például "123 Main Road, London".

Összetett utasítások esetén, vagy amikor az információ hiányos, a rendszer párbeszédsorozatot kezdeményez.

Amikor "Érdekes helyet" keres, csak nagyobb üzletláncok választhatók ki név szerint. A láncok legalább 20 helyen megtalálható üzletek. A többi POI esetében, mondja ki a kategória nevét, például "Éttermek", "Bevásárló központok" vagy "Kórházak".

Ha azt mondja "Telefon" vagy "Telefon utasítások", akkor a rendszer érti, hogy telefonhívásra van szükség és erre vonatkozó kérdésekkel reagál, amíg elegendő információt nem gyűjt össze. Ha a telefonszám névvel és hellyel van mentve, akkor a közvetlen utasítás tartalmazhatja mindkettőt, például a "Hívás David Smith munkahelyi".



Listaelemek kiválasztása

Amikor egy lista jelenik meg, akkor a hangüzenet a lista egy elemének kiválasztását vagy megerősítését kéri. A listaelem manuálisan vagy az elem sorszámának kimondásával is kiválasztható.

A hangfelismerő képernyő listáinak funkciója ugyanaz, mint más képernyőkön. Ha kézzel görgeti a listát a képernyőn beszéd felismerés közben, az eljárás az aktuális beszéd felismerési eseményt kibővíti, és lejátszik egy utasítást, például "Válasszon a listából a kézi kezelőszervekkel, nyomja meg az előlapon a vissza gombot, vagy nyomja meg a képernyőn a vissza gombot, hogy ismét próbálkozhasson".

Ha 15 másodpercen belül nem hajtja végre a manuális kiválasztást, akkor a hang felismerés munkamenet befejeződik, egy hangüzenet tájékoztatja és a korábbi képernyő jelenik meg.

A "Vissza" utasítás

Az előző menühöz történő visszalépéshez választhatja a következőt: mondja "Vissza", nyomja meg a vezérlőpanelen a  **BACK** lehetőséget vagy nyomja meg a  lehetőséget.

A "Súgó" utasítás

Miután azt mondja "Súgó", az aktuális képernyő súgás kijelzése hangosan felolvasásra kerül. Továbbá a súgás megjelenik a képernyőn is.

Attól függően, hogy volt kezdetben beállítva a beszéd felismerés, a súgás vagy a Vezető Információs Központban vagy a középső kijelzőn jelenik meg.

A súgás megszakításához nyomja meg a  lehetőséget. Egy sípolás hallható. Kimondhat egy utasítást.



Hangátadásos alkalmazás

A hangfelismerés funkció bekapcsolása

Nyomja meg, és tartsa nyomva a  gombot a kormánykeréken, amíg meg nem jelenik a hangfelismerés ikon a vezetői információs kijelzőn.

Ezen felül, egy üzenet tájékoztatja a vezetői információs központban, amikor a hangátjátszó alkalmazás készen áll a használatra.

A hangüzenetek hangerejének beállítása

Forgassa a vezérlőpanel  gombját vagy nyomja felfelé (hangerő növelése) vagy lefelé (hangerő csökkentése) a  vagy  gombot a kormánykeréken.

A hangfelismerés funkció kikapcsolása

Nyomja meg a  gombot a kormánykeréken. A beszéd felismerési folyamat befejeződik.

Telefon

Általános információ	74
Bluetooth csatlakozás	75
Vészhívás	77
Működtetés	78
Szöveges üzenetek	81
Mobiltelefonok és rádió adó- vevő (CB) berendezések	84

Általános információ

A Mobiltelefon portál lehetővé teszi, hogy mobiltelefonjával a gépkocsi hangszóróin és mikrofonján keresztül folytasson beszélgetéseket, és hogy a mobiltelefon legfontosabb funkcióit az Infotainment rendszeren keresztül használhassa. A telefon portál használatához a mobiltelefon Bluetooth kapcsolaton keresztül kell csatlakoztatni az Infotainment rendszerhez.

Nem minden mobiltelefon támogatja a Telefon valamennyi funkcióját. A használható mobiltelefonos funkciók függenek az adott mobiltelefontól és a mobilszolgáltatótól. További információk a mobiltelefon használati útmutatóiban találhatóak, illetve a mobilszolgáltatótól szerezhetők meg.

Fontos tudnivalók a kezelésről és a közlekedésbiztonságról

⚠ Figyelmeztetés

A mobiltelefonok hatással vannak a környezetre. Emiatt biztonsági szabályokat és irányelveket dolgoztak ki. A telefon funkció használatára előtti tisztában kell lennie a vonatkozó irányelvekkel.

⚠ Figyelmeztetés

A kihangosító készülék vezetés közben történő használata veszélyes lehet, mert telefonálás közben csökken a koncentráció. A kihangosító készülék használata előtt parkoljon le a gépkocsival. Mindig tartsa be annak az országnak az előírásait, ahol éppen tartózkodik.

Továbbá ne felejtse el betartani az adott területen érvényes speciális helyi előírásokat, és mindig kapcsolja ki a mobiltelefonot, ha tilos a mobiltelefon használata,

vagy ha a mobiltelefon interferenciát okoz, illetve bármilyen veszélyes helyzet adódik.

Bluetooth

A telefon portált a Bluetooth Special Interest Group (SIG) tanúsította.

További információt a műszaki adatokról az interneten, a <http://www.bluetooth.com> webcímen talál

Bluetooth csatlakozás

A Bluetooth egy rádiószabvány, például a mobiltelefonok vagy egyéb készülékek vezeték nélküli csatlakozásához.

A Bluetooth kapcsolat beállításához az infotainment rendszerrel, be kell kapcsolnia a Bluetooth készülék Bluetooth funkcióját. Bővebb információért tekintse meg a Bluetooth eszköz használati utasítását.

A Bluetooth beállítások menün keresztül történik a Bluetooth eszközök párosítása (PIN kód csere a Bluetooth eszköz és az Infotainment rendszer között) és csatlakoztatása az Infotainment rendszerhez.

Bluetooth beállítások menü

Nyomja meg a **HOME** lehetőséget és utána válassza a **BEÁLLÍTÁSOK** ikont.

A vonatkozó almenü megjelenítéséhez válassza a(z) **Bluetooth** menüpontot.

Egy eszköz párosítása

Fontos információ

- A rendszerhez legfeljebb öt eszköz párosítható.
- Egyszerre csak egy párosított eszköz csatlakoztatható a Infotainment rendszerhez.
- A párosítást normál esetben csak egyszer kell elvégezni, kivéve ha az eszközt törölték a párosított eszközök listájáról. Ha az eszköz korábban már lett csatlakoztatva

az Infotainment rendszer automatikusan létrehozza a csatlakozást.

- A Bluetooth működése jelentősen terheli a készülék akkumulátorát. Ezért, csatlakoztassa a készüléket az USB-csatlakozóhoz, hogy töltődjön.

Párosítás a Beállítások alkalmazással

1. Nyomja meg a **HOME** lehetőséget és utána válassza a **BEÁLLÍTÁSOK** ikont.

A vonatkozó almenü megjelenítéséhez válassza a(z) **Bluetooth** menüpontot.

2. Válassza ki a **Eszköz párosítása** menüpontot.

Másik lehetőségként válassza a **Eszköz menedzsment** lehetőséget, hogy megjelenítse az eszközlístát, majd válassza a **Eszköz párosítása** lehetőséget.

3. Megjelenik egy üzenet az Infotainment rendszeren, amely az Infotainment rendszer nevét és PIN kódját jelzi ki.

4. Indítsa el a Bluetooth-keresést a Bluetooth eszközön, amelyet párosítani akar.

5. Hagyja jóvá a párosítást:

- Ha az SSP (Biztonságos egyszerű párosítás) támogatott:

Hasonlítsa össze a PIN kódot (ha szükséges), és hagyja jóvá az üzeneteket az Infotainment rendszeren és a Bluetooth eszközön.

- Ha az SSP (Biztonságos egyszerű párosítás) nem támogatott:

Ha akarja, válassza a **PIN beállítása** lehetőséget az Infotainment rendszer PIN kódjának módosításához. Egy billentyűzet jelenik meg. Adja meg az új PIN kódot, és hagyja jóvá az adatbevitelt. Adja meg az Infotainment PIN kódját a Bluetooth eszközön, és hagyja jóvá az adatbevitelt.

6. Az Infotainment rendszer és az eszköz párosítva lett, és megjelenik az eszközlista.

Megjegyzés

Ha a Bluetooth csatlakozás sikertelen, egy hibaüzenet jelenik meg az Infotainment rendszer képernyőjén.

7. Ha a Bluetooth eszközön rendelkezésre áll, a telefonkönyv és a híváslisták letöltődnek az Infotainment rendszerre. Ha szükséges, hagyja jóvá okostelefonján az adott üzenetet.

Megjegyzés

Ahhoz, hogy a kapcsolatokat olvasni tudja az Infotainment rendszer, azokat a mobiltelefon memóriájában kell tárolni.

Ha ezt a funkciót a Bluetooth eszköz nem támogatja, ennek megfelelő üzenet jelenik meg az Infotainment rendszeren.

Párosítás a Telefon alkalmazással

1. Nyomja meg a **HOME** lehetőséget és utána válassza a **TELEFON** ikont.
2. Válassza ki a **Eszköz párosítása** menüpontot.
3. Folytassa a "Párosítás a Beállítások alkalmazással" című rész 3. lépésétől (lásd fent).
4. Ha az eszköz sikeresen párosítva lett, a telefon menü jelenik meg.

Megjegyzés

Ha a Bluetooth csatlakozás sikertelen, egy hibaüzenet jelenik meg az Infotainment rendszer képernyőjén.

Egy párosított eszköz csatlakoztatása

1. Nyomja meg a **HOME** lehetőséget és utána válassza a **BEÁLLÍTÁSOK** ikont.
A vonatkozó almenü megjelenítéséhez válassza a(z) **Bluetooth** menüpontot.
2. Válassza a **Eszköz menedzsmen**t lehetőséget az eszközlista megjelenítéséhez.

- Válassza ki a csatlakoztatni kívánt Bluetooth eszközt.
- Az eszköz csatlakozott, és megjelent az eszközlista **Kapcsolódva** mezőjében.

Egy eszköz leválasztása

- Nyomja meg a **HOME** lehetőséget és utána válassza a **BEÁLLÍTÁSOK** ikont.
A vonatkozó almenü megjelenítéséhez válassza a(z) **Bluetooth** menüpontot.
- Válassza a **Eszköz menedzsment** lehetőséget az eszközlista megjelenítéséhez.
- Válassza ki az aktuálisan csatlakoztatott Bluetooth eszköz mellett a **X** lehetőséget. Egy üzenet jelenik meg.
- Válassza az **Igen** lehetőséget az eszköz lecsatlakoztatásához.

Egy készülék törlése

- Nyomja meg a **HOME** lehetőséget és utána válassza a **BEÁLLÍTÁSOK** ikont.

- A vonatkozó almenü megjelenítéséhez válassza a(z) **Bluetooth** menüpontot.
- Válassza a **Eszköz menedzsment** lehetőséget az eszközlista megjelenítéséhez.
 - Válassza a – lehetőséget a törlendő Bluetooth eszköz mellett. Egy üzenet jelenik meg.
 - Válassza az **Igen** lehetőséget az eszköz törléséhez.

Vészhívás

⚠ Figyelmeztetés

A kapcsolódás létrejötte nem minden esetben garantálható. Ezért életbevágóan fontos kommunikáció esetén (pl. egy váratlan egészségügyi helyzetben) ne hagyatkozzon kizárólag a mobiltelefonra.

Egyes hálózatokban szükség lehet a mobiltelefonba megfelelően behelyezett érvényes SIM kártyára.

⚠ Figyelmeztetés

Ne feledje hogy ilyen esetben is csak akkor tud hívásokat indítani és fogadni mobiltelefonjával ha a szolgáltató által lefedett területen tartózkodik és elégséges a térerő. Bizonyos körülmények esetén nem minden mobiltelefon hálózatról lehet vészhívásokat kezdeményezni; előfordulhat, hogy a vészhívás nem lehetséges, amikor bizonyos hálózati szolgáltatások és/vagy telefon funkciók be vannak kapcsolva. Erről a helyi mobilszolgáltatótól kérhet információt.

A segélyhívószám földrajzi területenként és országonként változhat. Kérjük, előzetesen tájékozódjon az adott régióra vonatkozó megfelelő segélyhívószámról.

Segélyhívás indítása

Tárcsázza a segélyhívószámot (pl. 112).

Létrejön a kapcsolat a segélyközponttal.

Válaszolja meg a segélyközpont munkatársai által feltett kérdéseket.

⚠ Figyelmeztetés

Csak akkor fejezze be a hívást, ha a segélyközpont munkatársa erre kéri Önt.

Működtetés

Amint a Bluetooth kapcsolat létrejött mobiltelefonja és az Infotainment rendszer között, a telefon számos funkcióját az Infotainment rendszeren keresztül működtetheti.

Megjegyzés

Nem minden mobiltelefon támogatja a Telefon portál valamennyi funkcióját. Ezért a tényleges funkciók tartománya eltérhet az alább leírtaktól.

Telefonos alkalmazás

Nyomja meg a **HOME** lehetőséget és utána az adott menü megjelenítéséhez válassza a **TELEFON** ikont (telefon szimbólummal).

A telefonportál különböző nézeteket tartalmaz, amelyek a fülekkel érhetők el. Válassza ki a kívánt fület.

Megjegyzés

A telefon főmenü csak akkor érhető el ha mobiltelefon van csatlakoztatva Bluetooth kapcsolaton az Infotainment rendszerhez. Lásd a részletes leírást ⇨ 75.

Telefonhívás kezdeményezése

Billentyűzet

Nyomja meg a **HOME** lehetőséget, majd válassza a **TELEFON** ikont az adott menü megjelenítéséhez.

Ha szükséges, válassza a **BILLENTYŰZET** lehetőséget a tevékenységválasztó sávban. A billentyűzet jelenik meg.



Adja meg a kívánt számot és válassza a **Hívás** lehetőséget. A szám tárcsázódni fog.

Gyors hívó szám tárcsázásához írja be a számot, és érintse meg, majd tartsa nyomva az utolsó számjegyet. A szám tárcsázódni fog.

Kapcsolatok

Nyomja meg a **HOME** lehetőséget, majd válassza a **TELEFON** ikont az adott menü megjelenítéséhez.

Ha szükséges, válassza a **KONTAKTOK** lehetőséget a tevékenységválasztó sávban. Megjelenik a kapcsolatok listája.



A kapcsolatok listájának részletes leírásához ⇨ 24.

Görögessen a kívánt kapcsolat bejegyzéséhez.

Gyorsműveleti ikon

Ha csak egy szám van eltárolva a kapcsolathoz, az adott bejegyzés mellett a kapcsolat listában megjelenik egy gyorsátíró ikon.

Válassza a  lehetőséget a közvetlen hívásindításhoz.

Kapcsolat részletei nézet

Ha egynél több szám van eltárolva egy kapcsolathoz, akkor válassza ki az adott kapcsolatot.

A kapcsolat részletei nézet jelenik meg.

Válassza ki a kapcsolathoz eltárolt egyik telefonszámot. A szám tárcsázódní fog.

Híváslisták

Nyomja meg a **HOME** lehetőséget, majd válassza a **TELEFON** ikont az adott menü megjelenítéséhez.

Ha szükséges, válassza a **UTOLSÓ** lehetőséget a tevékenységválasztó sávban. Megjelenik a legutóbbi hívások listája.



Megjegyzés

Az elmulasztott hívások pirossal vannak jelölve a legutóbbi hívások listájában, és  jelöli őket az alkalmazás tálcáján a telefonikon mellett.

Válassza ki a legutóbbi hívások listájában tárolt egyik telefonszámot. A szám tárcsázódní fog.

Kedvencek

Nyissa ki a kedvencek oldalt.

Ha szükséges, görögse át az oldalakat.

Válassza ki a kívánt kedvencet a képernyőgombbal.

Lásd a részletes leírást ⇨ 19.

Bejövő telefonhívás

Telefonhívás fogadása

Ha egy rádió- vagy médiaforrás aktív, amikor a hívás beérkezik, az audioforrás elnémul, és addig némítva marad, amíg a hívás be nem fejeződik.

Megjelenik egy üzenet a képernyő alján a hívó fél nevével vagy számával.



A hívás fogadásához válassza a **Felvesz** lehetőséget az üzenetben.

Telefonhívás elutasítása

A hívás elutasításához válassza a **Elutasít** lehetőséget az üzenetben.

A csengőhang módosítása

Nyomja meg a **HOME** lehetőséget és utána válassza a **BEÁLLÍTÁSOK** ikont.

Válassza a **Bluetooth** lehetőséget az adott almenü megjelenítéséhez, majd válassza a **Csengőhangok** elemet. Először megjelenik az összes, az Infotainment rendszerhez párosított telefon listája.

Válassza ki a kívánt telefont. Megjelenik egy lista, amely az adott telefonhoz kiválasztható összes csengőhangot tartalmazza.

Válassza ki a kívánt csengőhangot.

Telefonhívás közben használható funkciók

Telefonhívás közben a bejövő hívás nézete látható.

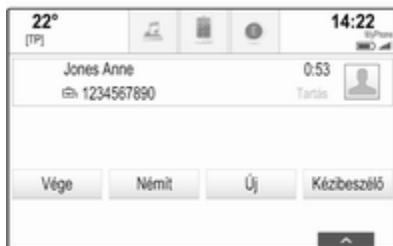

Telefonhívás befejezése

Válassza a **Vége** menüpontot a hívás befejezéséhez.

Mikrofon kikapcsolása

Válassza a **Némít** lehetőséget a mikrofon ideiglenes kikapcsolásához.

A képernyőgomb **Némítés ki** jelre változik.

A mikrofon újbóli bekapcsolásához válassza a **Némítés ki** lehetőséget.

Kihangosító funkció kikapcsolása

A beszélgetés mobiltelefonon történő folytatásához válassza a **Kézibeszélő** lehetőséget.

A képernyőgomb **Kihangosító** jelre változik.

A kihangosító funkció újbóli bekapcsolásához válassza a **Kihangosító** lehetőséget.

Második telefonhívás

Második telefonhívás kezdeményezése

Második telefonhívás kezdeményezéséhez válassza a **Új** lehetőséget a bejövő hívások nézetben. Megjelenik a telefon menü.

Kezdeményezzen egy második telefonhívást. A részletes leírást lásd fentebb.

A második hívás kezdeményezésének megszakításához és a bejövő hívások nézethez való visszatéréshez, válassza a **Aktuális hívás** lehetőséget.

Mindkét hívás látható a hívás nézetben.

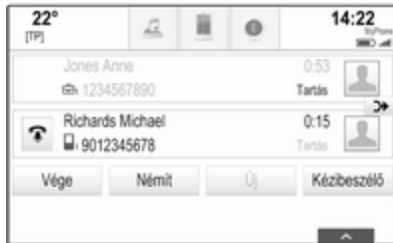

Második bejövő telefonhívás

Megjelenik egy üzenet a bejövő hívások alján a hívó fél nevével vagy számával.

Válassza a **Felvesz** vagy **Elutasít** lehetőséget az üzenetben.



Telefonhívások befejezése

Mindkét hívás befejezéséhez válassza a képernyő alján a **Vége** lehetőséget.

Csak az egyik hívást befejezéséhez, válassza az adott hívás mellett a  lehetőséget.

Konferenciahívás

Válassza a  lehetőséget a két hívás összevonásához. Mindkét hívás aktívvá válik.

A  képernyőgomb  jelre változik.

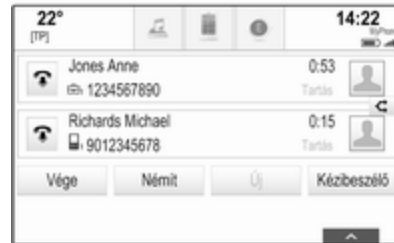

A hívások összevonásának megszüntetéséhez válassza a  lehetőséget.

Telefonok

Válassza a **TELEFONOK** lehetőséget a tevékenységválasztó sávban az eszközlista megjelenítéséhez.



Lásd a részletes leírást  75.

Szöveges üzenetek

A **SMS** alkalmazás lehetővé teszi a szöveges üzenetek fogadását és a választást azokra az Infotainment rendszeren keresztül.

Megjegyzés

Ha a jármű sebessége meghaladja a 8 km/h értéket, akkor a szöveg alkalmazás bizonyos funkciói elérhetetlenek lehetnek.

Előfeltételek

A következő előfeltételeknek kell megfelelni a **SMS** alkalmazás használatához:

- Az adott telefon Bluetooth funkciójának bekapcsolva kell lennie (lásd a készülék használati utasítását).
- A telefontól függően előfordulhat, hogy az eszközt "látható"-ra kell állítani (lásd a készülék használati utasítását).
- A telefontól függően lehetséges, hogy manuálisan kell engedélyezni a szöveges üzenetek funkciót a telefonon (lásd a készülék használati utasítását).

- Az adott telefon legyen párosítsa és csatlakoztatva az Infotainment rendszerhez. Lásd a részletes leírást ↗ 75.
- Az adott telefonnak támogatni kell a Bluetooth üzenet hozzáférési profilt (BT MAP).

A szöveges alkalmazás elindítása

Nyomja meg a **HOME** lehetőséget, majd válassza a **SMS** alkalmazás ikonját.

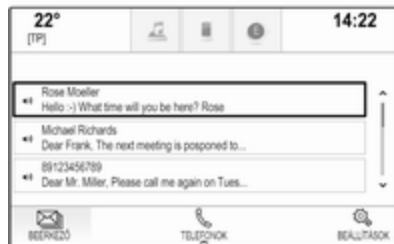

Ha egy új szöveges üzenet érkezik, egy üzenet jelenik meg. Válassza ki a képernyőgombok egyikét a **SMS** alkalmazásba lépéshez.

Megjegyzés

Szöveges üzenet riasztások csak akkor jelennek meg ha a beállítások menüben a **Szöveges értesítések** pontot **Be** állapotba állítja.

Egy üzenet meghallgatása

Válassza a **BEÉRKEZŐ** lehetőséget a tevékenységválasztó sávban. A adott telefonon tárolt szöveges üzenetek egy listában jelennek meg.

Megjegyzés

Telefontól függően, nem az összes telefonon tárolt szöveges üzenet jelenik meg a bejövők között.

Egy üzenet meghallgatásához, válassza a **▶** lehetőséget az adott üzenet mellett.

Másik lehetőségként válassza ki a kívánt üzenetet az üzenet nézet megjelenítéséhez. Válassza a **MEGHALLGAT** lehetőséget a tevékenységválasztó sávban.

Egy üzenet megtekintése

Válassza a **BEÉRKEZŐ** lehetőséget a tevékenységválasztó sávban. A adott telefonon tárolt szöveges üzenetek egy listában jelennek meg.

Válassza ki a kívánt üzenetet a teljes üzenet szöveg megjelenítéséhez.



A küldő felhívása

Válassza a **BEÉRKEZŐ** lehetőséget a tevékenységválasztó sávban. A adott telefonon tárolt szöveges üzenetek egy listában jelennek meg.

Válassza ki a kívánt üzenetet az üzenet nézet megjelenítéséhez.

Válassza a **Hívás** lehetőséget a tevékenységválasztó sávban. Megtörténik az üzenet küldőjének hívása.

Válasz egy üzenetre

Megjegyzés

A telefontól függően a válaszolás funkció lehet, hogy nem támogatott.

Válassza a **BEÉRKEZŐ** lehetőséget a tevékenységválasztó sávban. A adott telefonon tárolt szöveges üzenetek egy listában jelennek meg.

Válassza ki a kívánt üzenetet az üzenet nézet megjelenítéséhez.

Válassza a **VÁLASZOL** lehetőséget a tevékenységválasztó sávban. Az előre meghatározott üzenetek listája jelenik meg.

Válassza ki a kívánt előre megírt üzenet szövegét.

Ha egyik előre megírt üzenet sem felel meg a céljának, akkor írhat egy üzenetet, lásd az alábbi "Az előre megírt üzenetek kezelése" részt.

Egy üzenetet törlése

Válassza a **BEÉRKEZŐ** lehetőséget a tevékenységválasztó sávban. A adott telefonon tárolt szöveges üzenetek egy listában jelennek meg.

Válassza ki a kívánt üzenetet az üzenet nézet megjelenítéséhez.

A szöveges üzenet törléséhez válassza a **Törlés** lehetőséget a tevékenységválasztó sávban.

Eszközök listája

Válassza a **TELEFONOK** lehetőséget az eszközlista megjelenítéséhez.

Lásd a részletes leírást ↗ 75.

Szöveg beállítások

Válassza a **Beállítások** lehetőséget a beállítások menübe lépéshez.

Szöveges üzenet riasztás

Ha szeretne riasztó felugró üzenetet kapni, amikor új szöveges üzenet érkezik, akkor állítsa be a **Szöveges értesítések - Be** lehetőséget.

Az előre megírt üzenetek kezelése

Válassza a **Üzenetsablonok kezelése** lehetőséget az összes előre megírt üzenet listájának megjelenítéséhez.

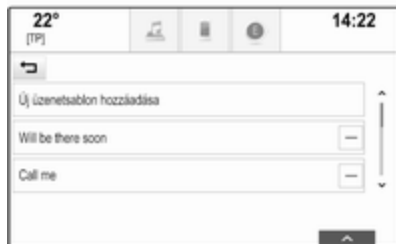

Új üzenet hozzáadása

Megjegyzés

Előre megírt üzenetek csak a jármű álló helyzetében vihetők be.

Válassza ki a **Új üzenetsablon hozzáadása** menüpontot. Egy billentyűzet jelenik meg.

Írja be a kívánt szöveges üzenetet és erősítse meg a bevitelt. Az új szöveges üzenet hozzáadódik az előre megírt üzenetek listájához.

Egy előre megírt üzenet törlése

Egy előre megírt üzenet törléséhez válassza a – lehetőséget a törölni kívánt üzenet mellett.

Mobiltelefonok és rádió adó-vevő (CB) berendezések

Beszerezési és kezelési útmutatás

Mobiltelefon beszerelésénél és használatánál mind a gépkocsira vonatkozó beszerelési utasításokat, mind a mobiltelefon és a kihangosító készlet gyártójának működtetési utasításait be kell tartani. Ennek elmulasztása érvénytelenítheti a gépkocsi típusbizonyítványát (95/54/EK EU direktíva).

A zavartalan működés előfeltételei:

- A külső antennát szakszerűen kell felszerelni a lehetséges maximális tartomány eléréséhez.
- Maximális átviteli teljesítmény: 10 watt.
- A mobiltelefont egy megfelelő helyre kell felszerelni. Vegye figyelembe a vonatkozó megjegyzéseket a Kezelési útmutatóban, a **Légzsákrendszer** fejezetben.

Kérjen tanácsot a külső antenna megengedett felszerelési helyeiről, a berendezés elhelyezésére, valamint a 10 W-nál nagyobb adásteljesítményű készülékekre vonatkozóan.

Külső antenna nélküli, GSM 900/1800/1900 és UMTS mobiltelefon-szabványú kihangosító berendezés használata csak akkor engedélyezett, ha a mobiltelefon legnagyobb adásteljesítménye GSM 900 esetén nem haladja meg a 2 wattot vagy egyéb típusok esetén az 1 wattot.

Biztonsági okokból vezetés közben ne telefonáljon. A telefonbeszélgetések még kihangosító készlet használata esetén is elterelhetik figyelmét vezetés közben.

Figyelmeztetés

A fenti mobiltelefon-szabványoktól eltérő mobiltelefonok és adó-vevő berendezések csak külső antennával használhatók.

Figyelem!

Mobiltelefon vagy rádió adó-vevő berendezés (CB) használata külső antenna nélkül zavart okozhat a gépkocsi elektronikus vezérlésében, kivéve, ha a fenti utasításokat betartják.

Gyakran ismételt kérdések

Gyakran ismételt kérdések 86

Gyakran ismételt kérdések

Telefon

❓ **Hogy párosíthatom a telefonomat az Infotainment rendszerhez?**

❗ Egy telefon párosításához nyomja meg a **HOME** lehetőséget, válassza a **TELEFON** ikont és utána válassza a **Eszköz párosítása** lehetőséget. Kövesse az eszközén megjelenő utasításokat, és győződjön meg róla, hogy a Bluetooth engedélyezve van.

Részletes leírás ⇨ 75.

❓ **Hogy férhetek hozzá a telefonkönyvem kapcsolataihoz és a legutóbbi hívásokhoz?**

❗ A kapcsolatok vagy híváslisták eléréséhez nyomja meg a **HOME** lehetőséget, válassza a **TELEFON** ikont, majd válassza a **KONTAKTOK** vagy a **UTOLSÓ** lehetőséget. Győződjön meg róla, hogy a telefonon engedélyezve van a hozzáférés a

telefonkönyvhöz és a legutóbbi hívások listájához. Telefontól függően a telefonkönyv és a legutóbbi hívások listája eltérhet pár percig.

Részletes leírás ⇨ 78.

Kedvencek

❓ **Mi tárolható el kedvencként?**

❗ Szinte minden elem, de legfeljebb 60 tárolható el kedvencként, pl. úti célok, telefonos kapcsolatok, lejátszási listák, rádióállomások stb.

Részletes leírás ⇨ 19.

❓ **Hogy tárolhatok el egy új kedvenct?**

❗ Aktiválja az adott alkalmazást, és érintse meg, majd tartsa nyomva a kedvencek képernyőgombot az új kedvencnek erre a helyre történő tárolásához. Rövid sípolás igazolja vissza, hogy a tárolás megtörtént. Néhány esetben ki kell választani egy bizonyos elemet.

Részletes leírás ⇨ 19.

- ② **Hogy nevezhetem át, törölhetem vagy helyezhetem át a kedvenceimet?**
- ① Nyomja meg a **HOME** lehetőséget, válassza a **BEÁLLÍTÁSOK** ikont a kezdőképernyőn, a **Rádió** lehetőséget a beállítások listában, majd a **Kedvencek kezelése** lehetőséget, a kedvencek átnevezéséhez, törléséhez vagy áthelyezéséhez.
Részletes leírás ⇨ 19.
- ② **Hol tárolódnak a kedvencek, és hogyan hívhatom őket elő?**
- ① A kedvencek a kedvencek listában tárolódnak. Egy kedvenc előhívásához válassza ki az adott képernyőgombot a megjelenő kedvencek sorban. Bizonyos képernyőkön a kedvencek lista rejtve van, hogy a fő tartalom nézetét ki lehessen nagyítani. Ezekben a képernyőkön válassza a **^** lehetőséget a képernyő jobb alsó sarkában, vagy húzza felfelé a tevékenységválasztó sávot az ujjával.
Részletes leírás ⇨ 19.

Navigáció

- ② **Egy úti cél címének a beírása után hibaüzenet jelenik meg. Mit csináljak rosszul?**
- ① A cím teljes beírásához a navigációs rendszer egy bizonyos beviteli sorrendet vár el. Attól az országtól függően, amelybe a beírt cím tartozik, eltérő beírási sorrendre lehet szükség. Ha egy másik országbeli úti célt ír be, akkor az ország nevét a bevitel végén adja meg.
Részletes leírás ⇨ 56.
- ② **Hogy szakíthatom meg az aktív célbairányítást?**
- ① A célbairányítás visszavonásához válassza a **MENÜ** pontot a tevékenységválasztó sávban, majd válassza a **Útvonal törlése** lehetőséget.
Részletes leírás ⇨ 62.

Audio

- ② **Hogy válthatok audioforrást?**
- ① A **RADIO** ismételt megnyomásával, váltogathat az összes rendelkezésre álló rádióforrás között (AM/FM/DAB). A **MEDIA** ismételt megnyomásával válthat az összes rendelkezésre álló médiaforrás között.
Részletes leírások a rádióról ⇨ 33, CD-ről ⇨ 38, a külső eszközökről ⇨ 41.
- ② **Hogy böngészhetek rádióállomások vagy média zeneszámok között?**
- ① Rádióállomások vagy média zenefájlok, például lejátszási listák vagy albumok közötti böngészéshez válassza az audioképernyőn a **KERESÉS** lehetőséget.
Részletes leírások a rádióról ⇨ 33, CD-ről ⇨ 39, a külső eszközökről ⇨ 42.

Egyéb

② **Hogy javíthatom a hangfelismerés teljesítményét?**

① A hangfelismerést arra tervezték, hogy a természetesen kiejtett hangutasításokat megértse. Várja meg a sípszót és utána beszéljen. Próbáljon meg természetesen beszélni, ne túl gyorsan és ne túl hangosan.

Részletes leírás ⇨ 68.

② **Hogy javíthatom az érintőképernyő teljesítményét?**

① Az érintőképernyő nyomásra érzékeny. Különösen, ha áthúzási mozdulatokat végez, próbáljon meg nagyobb nyomást kifejteni az ujjával.

Részletes leírás ⇨ 15.

Tárgymutató

A

A Bluetooth-zene bekapcsolása...	42
A CD-lejátszó bekapcsolása.....	39
A hullámsáv kiválasztása.....	33
A kezelőszervek áttekintése.....	8
Alapvető műveletek.....	15
Alkalmazások tálcája.....	17
Billentyűzet.....	18
Kapcsolatok.....	24
Karakterfelismerő tábla.....	18
Kedvencek.....	19
Kezdő képernyő.....	17
Tevékenységválasztó sáv.....	17
Alkalmazások használata.....	45
Alkalmazások tálcája.....	17
A navigációs rendszer	
bekapcsolása.....	49
A telefon-kivetítés aktiválása.....	44
A telefonportál aktiválása.....	78
Automatikus beállítás.....	29
Automatikus hangerő.....	28
Automatikus hangerő állítás	
Automatikus hangerő.....	28
Az érintőképernyő használata.....	15
Az infotainment rendszer	
bekapcsolása.....	13
Az Infotainment rendszert	
bekapcsolása.....	13

Á

Állomáskereső.....	33
Állomáslista.....	33
Általános információ.....	68, 74
Általános információk.....	38, 41, 48
Bluetooth zene.....	41
CD.....	38
Infotainment rendszer.....	6
Navigáció.....	48
Rádió.....	33
Telefonportál.....	74
USB.....	41
Áruház.....	45
ÁTTEKINTÉS képernyőgomb.....	49

B

Balance.....	27
Basszus.....	27
Befordulási lista.....	62
Billentyűzet.....	18
Betűs billentyűzet.....	18
Szimbólumos billentyűzet.....	18
Billentyűzetek.....	18
Bluetooth csatlakozás.....	75
Bluetooth zene.....	41

C

CD-lejátszó.....	38
Célbairányítás.....	62
Címjegyzék.....	56

CS

Csengőhang..... 78

D

DAB..... 36

DAB kapcsolat..... 36

Dátum..... 29

Digitális rádióadás..... 36

E

Egyéni POI-k..... 49

Elfelejtett PIN..... 29

EQ..... 27

Érintőképernyő..... 15

Érintőképernyő kalibrálása..... 29

F

Fader..... 27

Fájlformátumok

Filmfájlok..... 41

Hangfájlok..... 41

Filmekek..... 44

Filmekek lejátszása..... 44

Filmfájlok..... 41

Frekvencialista..... 33

GY

Gyakran ismételt kérdések..... 86

Gyári beállítások visszaállítása.... 29

H

Hangerő

A hangerő beállítása..... 13

Automatikus hangerő..... 28

Maximális hangerő

bekapcsoláskor..... 28

Némítás..... 13

Hangerő-beállítás..... 28

Hangfájlok..... 41

Hangfelismerés..... 68

Hangfelismerő rendszer..... 68

Hang lejátszás..... 42

Hangszínszabályozó..... 27

Hangzás beállítások..... 27

Használat..... 13, 33, 39, 49, 70

Bluetooth zene..... 42

CD..... 39

Érintőképernyő..... 15

Infotainment rendszer..... 13

Navigációs rendszer..... 49

Telefon..... 78

USB..... 42, 44

I

Idő..... 29

Inas üzemmód

Nyitás..... 29

Zárás..... 29

Infotainment vezérlőpanel..... 8

Intellitext..... 36

K

Kapcsolatok..... 24, 56

Előhívás..... 24

Módosítás..... 24

Tárolás..... 24

Karakterfelismerő tábla..... 18

Karaktermódosítók..... 18

Kategórialista..... 33

Kedvencek..... 19

Átnevezés..... 19

Csoportos kijelző..... 19

Előhívás..... 19

Kijelzés..... 19

Tárolás..... 19

Törlés..... 19

Kedvencek előhívása..... 19

Kedvencek kijelzése..... 19

Kedvencek tárolása..... 19

Kezdés gomb..... 17

Kezdő képernyő..... 17

Kezelés

Billentyűzetek..... 18

Bluetooth zene..... 42

CD..... 39

Érintőképernyő..... 15

Infotainment rendszer..... 13

Kapcsolatok..... 24

Kedvencek..... 19

Navigációs rendszer..... 49

Rádió..... 33

Telefon.....	78
USB.....	42, 44
Kezelőszervek	
Infotainment rendszer.....	8
Kormánykerék.....	8
Kijelző üzemmód.....	29
Középtartomány.....	27
Közlekedési események.....	62
Közlekedési műsor.....	35
Köztes célok listája.....	62

L

L hullámsáv.....	36
Lopásvédelmi funkció	7

M

Magas.....	27
Maximális hangerő bekapcsoláskor.....	28
Menüműködtetés.....	17
Mobiltelefonok és rádió adó- vevő (CB) berendezések	84
Működtetés.....	78

N

Navigáció.....	62
A térkép manipulálása.....	49
Aktuális hely.....	49
ÁTTEKINTÉS képernyőgomb...	49
Befordulási lista.....	62
Célbairányítás.....	62

Célbairányítási menü.....	62
Egyéni POI-k.....	49
Előző úti célok.....	56
Hangüzenetek.....	62
Kapcsolatok.....	24, 56
Kedvencek.....	19
Közlekedési események.....	62
Köztes célok listája.....	62
Térkép képernyő.....	49
Térképfrissítés.....	48
TMC állomások.....	48, 62
Úti cél bevitele.....	56
Útvonalpont utazás.....	56
Némítás.....	13

NY

Nyelv.....	29
------------	----

O

Okostelefon	
Telefon-kivetítés.....	44
Okostelefon alkalmazások használata.....	44
Óra kijelzés.....	29

P

Párosítás.....	75
POI-k (Érdekes helyek).....	56

R**Rádió**

Állomás keresése.....	33
Állomáslista.....	33
DAB.....	36
DAB közlemények.....	36
DAB menü.....	36
Digitális rádióadás.....	36
FM menü.....	35
Frekvencialista.....	33
Hullámsáv.....	33
Intellitext.....	36
Kategorialista.....	33
Kedvencek.....	19
Közlekedési műsor.....	35
L hullámsáv.....	36
Rádiós adatrendszer.....	35
RDS.....	35
Regionalizáció.....	35
Terület.....	35
TP.....	35
Rádió bekapcsolása.....	33
Rádiós adatrendszer (RDS)	35
Regionalizáció.....	35
Rendszerbeállítások.....	29
Gyári beállítások visszaállítása.	29
Idő és dátum.....	29
Inas üzemmód.....	29
Kijelző.....	29
Nyelv.....	29

RESET képernyőgomb.....	49
Rossz a görgetés iránya.....	29

SZ

Szöveges üzenetek.....	81
------------------------	----

T

TA.....	35
---------	----

Telefon

Bluetooth.....	74
Bluetooth-kapcsolat.....	75
Csengőhang.....	78
Kapcsolatok.....	24
Kedvencek.....	19
Kihangosító üzemmód.....	78
Legutóbbi hívások.....	78
Szöveges üzenetek.....	81
Telefonkönyv.....	24, 78
Vészhívások.....	77

Telefonhívás

Fogadás.....	78
Kezdeményezés.....	78
Visszautasítás.....	78

Telefon-kivetítés.....	44
------------------------	----

Telefonkönyv.....	24, 78
-------------------	--------

Térképek.....	49
---------------	----

Terület.....	35
--------------	----

Tevékenységválasztó sáv.....	17
------------------------------	----

TMC állomások.....	48
--------------------	----

TP.....	35
---------	----

U

USB.....	41
USB aktiválása.....	42, 44

Ú

Úti cél megadása.....	56
Útvonalpont utazás.....	56
Útvonal stílusa.....	62

Ü

Üzenetek.....	17
---------------	----

V

Vészhívás.....	77
----------------	----

R 4.0 IntelliLink

Bevezetés	96
Alap működtetés	105
Rádió	112
Külső eszközök	119
Beszéd felismerés	127
Telefon	128
Tárgymutató	138

Bevezetés

Általános információk	96
Lopásvédelmi funkció	97
A kezelőszervek áttekintése	98
Használat	101

Általános információk

Az Infotainment rendszer a gépkocsiban a szórakoztatás és a tájékoztatás legkorszerűbb eszköze.

A rádió hangoló funkcióit használva, legfeljebb 25 állomást rögzíthet öt kedvencek oldalán.

További hangforrásként külső adattároló eszközöket csatlakoztathat az Infotainment rendszerhez; kábellel vagy Bluetooth® segítségével.

Ezen kívül, az Infotainment rendszer egy telefonportállal is el van látva, mely lehetővé teszi a mobiltelefon kényelmes és biztonságos használatát a gépjárműben.

Egyes okostelefon alkalmazásokat is működtethet az Infotainment rendszeren keresztül.

Opcionálisan, az Infotainment rendszer kezelhető az érintőképernyő és a kezelőpanel gombjaival, a kormánykeréken található kezelőszervekkel vagy - ha a mobiltelefon lehetővé teszi - a mobiltelefon lehetővé teszi - hangfelismerésen keresztül.

A rendszer könnyű működtetését jól átgondolt megjelenésű vezérlőelemek, érintőképernyő és egyértelmű kijelző biztosítják.

Megjegyzés

Ez a kézikönyv a különböző Infotainment rendszerekben elérhető minden lehetőséget és jellemzőt leír. Bizonyos leírások, beleértve a kijelzők és menüfunkciók leírásait, lehet, hogy nem vonatkoznak az Ön járművére modellváltozat, országra jellemző specifikáció, speciális berendezések vagy tartozékok miatt.

Fontos tudnivalók a kezelésről és a közlekedésbiztonságról

Figyelmeztetés

Az Infotainment rendszert úgy kell használni, hogy a gépkocsit mindig biztonságosan lehessen vezetni. Ha bizonytalan, álljon meg a gépkocsival, és az Infotainment rendszert a gépkocsi álló helyzetében működtesse.

Rádióvétel

A rádióadás vételét sistergés, zaj, torzítás zavarhatja meg, vagy akár meg is szűnhet a vétel a következő okok miatt:

- az adótól való távolság változása
- többutas vétel a visszaverődés miatt
- árnyékolások

Lopásvédelmi funkció

Az Infotainment rendszer lopás elleni elektronikus védelemmel van ellátva.

A rendszer kizárólag az Ön gépkocsijában működik, így egy esetleges tolvaj számára értéktelen.

A kezelőszervek áttekintése

Vezérlőpanel



1	Kijelző / érintőképernyő	105
2	Kezdő (home) menü	105
	Képernyőgombok a követzők eléréséhez:	
	AUDIO: hang funkciók	
	GALÉRIA: kép és film funkciók	
	TELEFON: mobiltelefon funkciók	
	KIVETÍTÉS: telefon-kivetítés	
	NAV: BringGo® alkalmazás	
	BEÁLLÍTÁSOK: rendszerbeállítások	
	OnStar: OnStar Wi-Fi beállítások	101
3	Idő, dátum és hőmérséklet-kijelzők	109
4	☞	
	Rövid megnyomás: telefon menü megnyitása	132
	vagy megnyitja a telefon- kivetítés funkciót (ha aktív) .	125
	Hosszú megnyomás: hangfelismerés aktiválása . .	127

5	▶▶	
	Rövid megnyomás: ugrás a következő állomásra, amikor a rádió be van kapcsolva	112
	vagy ugrás a következő számra, amikor a külső eszközök be vannak kapcsolva	121
	Hosszú megnyomás: keresés felfelé, amikor a rádió be van kapcsolva	112
	vagy gyorsan előre, amikor külső eszközök be vannak kapcsolva	121
6	⏪	
	Rövid megnyomás: Infotainment rendszer bekapcsolása, amikor ki van kapcsolva	101
	vagy a rendszer némítása, ha be van kapcsolva	101

	Hosszú megnyomás: az Infotainment rendszer kikapcsolása	101
	Elforgatva: hangerő változtatása	101
7	◀◀	
	Rövid megnyomás: ugrás az előző állomásra, amikor a rádió be van kapcsolva	112
	vagy ugrás az előző számra, amikor a külső eszközök be vannak kapcsolva	121
	Hosszú megnyomás: keresés lefelé, amikor a rádió be van kapcsolva	112
	vagy gyorsan vissza, amikor külső eszközök be vannak kapcsolva	121

8 

Rövid megnyomás:
megnyitja a kezdő (home)
menüt 101

Hosszú megnyomás:
megnyitja a telefon-
kivétel funkciót (ha aktív) . 125

Kormánykerék kapcsolók

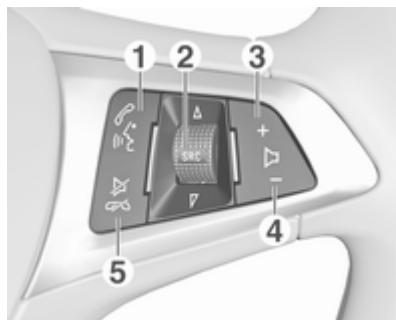

1  

Rövid megnyomás:
OnStar menüt nyitja meg,
ha nincs telefon
csatlakoztatva 101

vagy fogadja a
telefonhívást, ha van
telefon csatlakoztatva 128

vagy tárcsázza a
híváslista utolsó tárcsázott
számát, amikor a telefon
menü van a kijelzőn 132

vagy kapcsolás a hívások
között, amikor hívások
várakoznak 132

Hosszú megnyomás:
hangfelismerés aktiválása . . 127

2 SRC (Forrás) 101

Megnyomva: hangforrás
kiválasztása 101

Felfelé/lefelé forgatás: az
előző/következő előre
beállított rádióállomás
kiválasztása, amikor a
rádió be van kapcsolva 112

vagy a következő/előző
szám/fejezet/kép
kiválasztása, amikor a
külső eszközök be vannak
kapcsolva 121

vagy a következő/előző bejegyzés kiválasztása a híváslistában, amikor a telefonportál aktív és a híváslista meg van nyitva 132

Felfelé/lefelé forgatás és tartás: gyors görgetés a bejegyzések között a híváslistában 132

3 +

Megnyomva: hangerő növelése

4 –

Megnyomva: hangerő csökkentése

5 

Megnyomva: hívás befejezése/elutasítása 132

vagy kapcsolja ki hangfelismerés funkciót 127

vagy a némitás funkció ki-/bekapcsolása 101

Használat

Kezelőszervek

Az Infotainment rendszer a funkciógombokkal, az érintőképernyővel és a kijelzőn megjelenő menüvel működtethető.

Opcionálisan az alábbi módokon is vezérelheti:

- a vezérlőpanelen található központi vezérlőegységgel ⇨ 98
- a képernyőn ⇨ 105
- a kormánykeréken lévő hang kezelőszervekkel ⇨ 98
- a beszédfelismeréssel ⇨ 127

Az Infotainment rendszer be- és kikapcsolása

Nyomja meg az  gombot. Bekapcsolás után a legutoljára kiválasztott Infotainment forrás lesz aktív.

Automatikus kikapcsolás

Ha az Infotainment rendszert a  gomb megnyomásával kapcsolta be, miközben a gyújtás ki van kapcsolva,

akkor a legutolsó felhasználói művelet után 10 perccel automatikusan újra kikapcsol.

A hangerő beállítása

Forgassa a  gombot. Az aktuális beállítás megjelenik a kijelzőn.

Az Infotainment rendszer bekapcsolás után a legutóbb kiválasztott hangerővel szólal meg, amennyiben az halkabb, mint a legnagyobb bekapcsolási hangerő. Lásd a részletes leírást ⇨ 108.

Sebességfüggő hangerő-szabályozás

A sebességfüggő hangerő bekapcsolásával ⇨ 108 a menetzajok és a szélzaj ellensúlyozására a hangerő automatikusan változik.

Némítás

Nyomja meg a  gombot az Infotainment rendszer elnémításához.

A némítás funkció kikapcsolásához: nyomja meg újra a  gombot. Az utoljára kiválasztott hangerő áll be ismét.

Működési üzemmódok

Nyomja meg a  lehetőséget a kezdő (home) menü megjelenítéséhez.



Megjegyzés

A menü érintőképernyőn keresztüli kezelésének részletes leírásához  105.

AUDIO



Válassza ki az **AUDIO** lehetőséget az utoljára kiválasztott audio mód főmenüjének megnyitásához.

Válassza ki a **Forrás** lehetőséget a képernyőn a tevékenységválasztó sáv megjelenítéséhez.



Másik audio módba váltáshoz: érintse meg az egyik elemet a tevékenységválasztó sávban.

Lásd a következők részletes leírását:



- Rádió funkciók  112
- Külső eszközök (**USB, Bluetooth**)  121

Megjegyzés

Az éppen aktív audio képernyőhöz történő egyszerű visszatéréshez, érintse meg az  lehetőséget a képernyő felső sorában.

GALÉRIA

Válassza ki a **GALÉRIA** lehetőséget egy külső eszközön, pl. USB eszközön vagy okostelefonon tárolt fájlok megjelenítésére szolgáló kép és mozi menü megnyitásához.

Válassza ki a  vagy  lehetőséget a kép vagy mozi menü megjelenítéséhez. Válassza ki a kívánt kép vagy filmfájl az adott elem megtekintéséhez a kijelzőn.



Lásd a következők részletes leírását:

- Kép funkciók ⇨ 122
- Film funkciók ⇨ 124

TELEFON

A telefonportál használata előtt kapcsolatot kell létesíteni az Infotainment rendszer és a mobiltelefon között.

Az Infotainment rendszer és egy mobiltelefon közötti Bluetooth kapcsolat előkészítéséről és létrehozásáról a részletes leírást lásd ⇨ 128.

Ha a mobiltelefon csatlakoztatva van, válassza ki a **TELEFON** lehetőséget a telefon portál főmenüjének megjelenítéséhez.



A mobiltelefon Infotainment rendszeren keresztül történő működtetésének részletes leírásához ⇨ 132.

KIVETÍTÉS

Az okostelefonja specifikus alkalmazásainak az Infotainment rendszeren történő megjelenítéséhez, csatlakoztassa az okostelefont.

Válassza ki a **KIVETÍTÉS** lehetőséget a kivetítés funkció elindításához.

A csatlakoztatott okostelefontól függően egy főmenü jelenik meg, különböző választható alkalmazásokkal.

Lásd a részletes leírást ⇨ 125.

NAV

A BringGo navigációs alkalmazás elindításához válassza a **NAV** lehetőséget.

Lásd a részletes leírást ⇨ 125.

BEÁLLÍTÁSOK

Válassza ki a **BEÁLLÍTÁSOK** lehetőséget egy menü megnyitásához különböző rendszerbeállításokkal, például **Hallható érintés-visszajelzés**. kikapcsolása.



OnStar

Az OnStar beállítások menüjének megjelenítéséhez, válassza ki az **OnStar** lehetőséget.

A részletes leíráshoz, lásd a kezelési útmutatót.

Alap működtetés

Alapvető műveletek	105
Hangzás beállítások	107
Hangerő-beállítás	108
Rendszerbeállítások	109

Alapvető műveletek

Az Infotainment rendszer kijelzőjén egy érintésre érzékeny felület van, melynek segítségével lehetőség van a megjelenített menü kezelőszervek közvetlen működtetésére.

Figyelem!

Az érintőképernyő működtetéséhez ne használjon hegyes vagy kemény eszközöket, például golyóstollat, ceruzát vagy hasonlót.

↩ képernyőgomb



Amikor a menüket használja, nyomja meg a ↩ lehetőséget az adott almenüben a következő magasabb menüsztintre történő visszatéréshez.

Amikor nem látható a ↩ képernyőgomb, akkor az adott menü legfelső szintjén van. Nyomja meg a ↩ lehetőséget a kezdőképernyő megjelenítéséhez.

Képernyőgomb vagy menüelem kiválasztása vagy aktiválása



Érintsen meg egy képernyőgombot vagy menüelemet.

A vonatkozó rendszer funkció aktiválódik, megjelenik egy üzenet, vagy megjelenik egy almenü további opciókkal.

Megjegyzés

A következő fejezetekben egy képernyőgomb vagy menüelem érintőképernyővel történő kiválasztásához és aktiválásához szükséges műveletek leírása a következő lesz: "... válassza a(z) <gomb neve/>/<elem neve> elemet".

Elemek mozgatása a kezdőlap menüben



Érintse meg, és tartsa nyomva az elemet, amelyet mozgatni akar, amíg piros négyzetek jelennek meg az ikon körül. Mozgassa az ujját a kívánt helyre és engedje el az elemet.

Megjegyzés

Állandó nyomást kell kifejteni, és az ujját állandó sebességgel kell mozgatni.

Minden más elem átrendezésre kerül.

Nyomja meg a kezelőpanel egyik gombját a szerkesztés módból történő kilépéshez.

Megjegyzés

A szerkesztési mód automatikusan kiléptet 30 másodperc tétlenség után.

Listák görgetése



Ha több elem áll rendelkezésre, mint amennyi a képernyőn megjelenhet, akkor a listát görgetni kell.

Egy menüelemlista átgörgetéséhez a következőket teheti:

- Tegye az ujját valahová a képernyőn, és vigye felfelé vagy lefelé.

Megjegyzés

Állandó nyomást kell kifejteni, és az ujját állandó sebességgel kell mozgatni.

- Érintse meg a ▼ vagy ▲ jelet a görgetősáv tetején vagy alján.
- Mozgassa fel és le a görgetősáv csúszkáját az ujjával.

A lista tetejére történő visszatéréshez, érintse meg a lista címét.

Megjegyzés

A következő fejezetekben úgy írjuk le egy listaelemhez görgetés műveleti lépéseit, hogy "...görgessen a <listaelem neve> elemhez".

Lapok görgetése

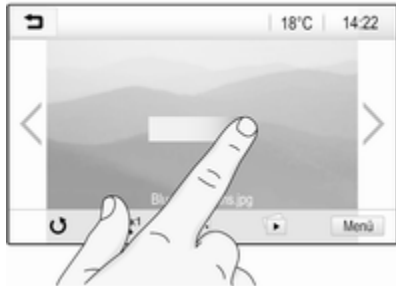

Megjegyzés

Az oldalakat csak akkor lehet görgetni, ha több mint egy oldal áll rendelkezésre.

Görgetés egyik oldalról a másikra:

- Helyezze az ujját valahová a képernyőn, és vigye balra, hogy a következő oldalra vagy jobbra, hogy az előzőre görgessen.

Megjegyzés

Állandó nyomást kell kifejteni, és az ujjat állandó sebességgel kell mozgatni.

- Érintse meg a > vagy < elemet a képernyőn.

Megjegyzés

A következő fejezetekben úgy írjuk le az oldalak görgetésének műveleti lépéseit az érintőképernyőn keresztül, hogy "...görgessen a...oldalra...".

Hangzás beállítások

A Hangzásbeállítások menüben beállíthatja a hangzás jellegét. A menü minden audio főmenüből elérhető.

A hangzás-beállítások menü megnyitásához válassza a **Menü** gombot a vonatkozó audio főmenü alsó sorában. Ha szükséges görgesse végig a menütelek listáját és válassza a **Hangbeállítások** tételt. Az adott menü megjelenik.

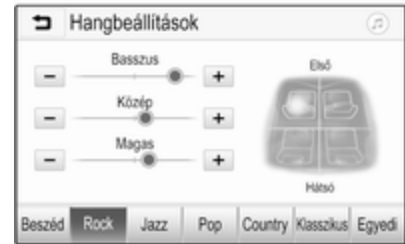

Hangszínszabályozó mód

Használja ezt a beállítást, hogy a hangzást a zene stílusához optimalizálja, pl. **Rock** vagy **Klasszikus**.

Válassza ki a kívánt hangzási stílust a tevékenységválasztó sávban, a képernyő alján. Ha a **Egyedi**

lehetőséget választja, akkor kézzel állíthatja be a következő beállításokat.

Basszus

Ezzel a beállítással erősítheti vagy tompíthatja a hangforrások mély frekvenciáit.

Érintse meg a + vagy - elemet a beállítás módosításához.

Közép

Ezzel a beállítással erősítheti vagy tompíthatja a hangforrás közepsávú frekvenciáit.

Érintse meg a + vagy - elemet a beállítás módosításához.

Magas

Ezzel a beállítással erősítheti vagy tompíthatja a hangforrások magas frekvenciáit.

Érintse meg a + vagy - elemet a beállítás módosításához.

Egyensúly és hangerőmegosztás beállítása

Használja a menü jobb oldalán található ábrát az egyensúly és hangerőmegosztás beállításához.

A legmagasabb szintű hangzási pont meghatározásához az utastérben, érintse meg az ábra megfelelő pontját. Vagy a kívánt ponthoz mozgathatja a piros jelet.

Megjegyzés

Az egyensúly és halkítás beállításai minden audio forrásra érvényesek. Ezeket nem lehet az egyes audio forrásokra egyenként beállítani.

Hangerő-beállítás

A maximális bekapcsolási hangerő beállítása

Nyomja meg a  gombot és válassza a **Beállítások** lehetőséget.

Válassza kj a **Rádió** lehetőséget, görgessen a listában, és válassza ki a **Max. kezdeti hangerő** lehetőséget.

Érintse meg a + vagy - elemet a beállítás módosításához.

Sebességfüggő hangerő beállítása

Nyomja meg a  gombot és válassza a **Beállítások** lehetőséget.

Válassza kj a **Rádió** lehetőséget, görgessen a listában, és válassza ki a **Automatikus hangerő** lehetőséget.

A hangerő-adaptálás mértékének beállításához, válassza ki az egyik lehetőséget a listából.

Ki: a hangerő nem fokozódik a jármű növekvő sebességével.

Magas: a hangerő maximálisan fokozódik a jármű növekvő sebességével.

A hallható érintés-visszajelzés funkció bekapcsolása vagy kikapcsolása

Ha a hallható érintés-visszajelzés funkció be van kapcsolva, akkor a képernyőgombok vagy menüelemek minden egyes érintését egy sípoló hang jelzi.

Nyomja meg a  gombot és válassza a **Beállítások** lehetőséget.

Válassza ki a **Rádió** lehetőséget, majd görgessen a listában a **Hallható érintés-visszajelzés** elemhez.

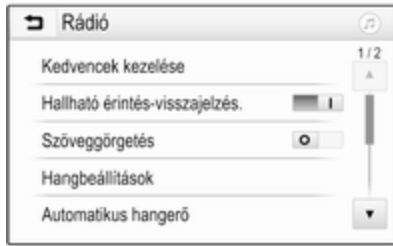

Érintse meg a **Hallható érintés-visszajelzés.** melletti képernyőgombot a funkció be- vagy kikapcsolásához.

Közlekedési hírek hangereje

A közlekedési hírek hangerejének beállításához, állítsa be a kívánt hangerőt, miközben a rendszer közlekedési bejelentést sugároz. A vonatkozó beállítás ezután tárolásra kerül a rendszerben.

Rendszerbeállítások

Az alábbi beállítások a teljes rendszerre vonatkoznak. Minden egyéb beállítás leírása témánként szerepel ennek a kézikönyvnek az adott fejezeteiben.

Idő és dátum beállítások

Nyomja meg a  lehetőséget és utána válassza a **Beállítások** menüpontot.

A vonatkozó almenü megjelenítéséhez válassza a(z) **Idő és dátum** menüpontot.

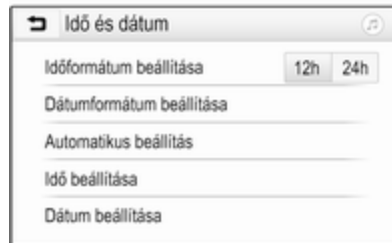

Időformátum beállítása

A kívánt időformátum kiválasztásához érintse meg a **12 h** vagy **24 h** képernyő gombot.

Dátumformátum beállítása

A kívánt dátum formátum kiválasztásához válassza a **Dátumformátum beállítása** lehetőséget és válasszon az elérhető lehetőségekből az almenüben.

Automatikus beállítás

Válassza a **Automatikus beállítás** lehetőséget, annak a kiválasztásához, hogy az idő és dátum automatikusan vagy manuálisan legyen beállítva.

Az idő és dátum automatikus beállításához válassza a **Be - RDS** lehetőséget.

Az idő és dátum manuális beállításához válassza a **Ki - kézi beállítás** lehetőséget. Ha az **Automatikus beállítás Ki - kézi beállítás** állapotba van állítva, a **Idő beállítás** és **Dátum beállítás** almenü tételek elérhetővé válnak.

Idő és dátum beállítása

Az idő és dátum beállításához válassza a **Idő beállítása** vagy **Dátum beállítása** lehetőséget.

Érintse meg a + és - lehetőséget a beállításhoz.

Nyelv beállítások

Nyomja meg a ☰ lehetőséget és utána válassza a **Beállítások** menüpontot.

Válassza a **Nyelv (Language)** lehetőséget az adott menü megjelenítéséhez.

A menüszövegek nyelvének beállításához: érintse meg a kívánt nyelvet.

Szöveggörgetés funkció

Ha egy hosszú szöveg jelenik meg a képernyőn, például egy zeneszám címe vagy állomás neve, akkor a szöveget lehet folyamatosan görgetni vagy lehet egyszer görgetni, majd rövidített formában megjeleníteni.

Nyomja meg a ☰ lehetőséget és utána válassza a **Beállítások** menüpontot.

Válassza ki a **Rádió** menüpontot.

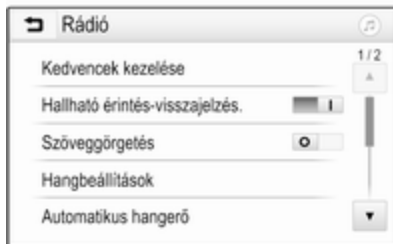

Ha folyamatosan görgetni szeretné a szöveget, akkor kapcsolja be a **Szöveggörgetés** funkciót.

Ha szeretné a szöveget blokkokban görgetni, akkor kapcsolja ki a beállítást.

Fekete kijelző funkció

Ha nem akarja a megvilágított kijelzőt látni, pl. éjszaka, kikapcsolhatja a kijelzőt.

Nyomja meg a ☰ lehetőséget és utána válassza a **Beállítások** menüpontot.

Görögessen végig a listán és válassza a **Kijelző kikapcsolása** lehetőséget. A kijelző kikapcsol; az audio funkciók bekapcsolva maradnak.

A kijelző újbóli bekapcsolásához érintse meg a képernyőt vagy nyomjon meg egy gombot.

Gyári alapbeállítások

Nyomja meg a ☰ lehetőséget és utána válassza a **Beállítások** menüpontot.

Gördítse végig a listát és válassza ki a **Visszatérés a gyári beállításokhoz** lehetőséget.

A gépkocsi személyre szabási beállításainak visszaállításához, válassza ki a **Járműbeállítások visszaállítása** lehetőséget.

A párosított Bluetooth eszközök, partnerlisták és hangpostaszámok törléséhez, válassza az **Összes személyes adat törlése** lehetőséget.

A hang és hangerő-beállítások visszaállításához, az összes kedvenc törléséhez, és a

csengőhangválasztás törléséhez, válassza a **Rádió-beállítások visszaállítása** lehetőséget.

Minden esetben egy figyelmeztető üzenet jelenik meg. Válassza a **Folytatás** lehetőséget a beállítások visszaállításához.

Rendszerverzió

Nyomja meg a  lehetőséget és utána válassza a **Beállítások** menüpontot.

Gördítse végig a listát és válassza ki a **Szoftverinformációk** lehetőséget.

Ha USB eszköz van csatlakoztatva, akkor erre az USB eszközre mentheti a jármű-információkat.

Válassza ki a **Rendszerfrissítés** menüpontot, majd a **Járműinform. mentése USB-re** menüpontot.

A rendszer frissítéséhez, keresse fel a szervizét.

Jármű beállítások

A **jármű-beállítások** leírása a kezelési útmutatóban található.

Rádió

Használat	112
Állomáskeresés	112
Kedvencek listái	114
Rádiós adatrendszer (RDS)	115
Digitális rádióadás	116

Használat

Rádió bekapcsolása

Nyomja meg a  gombot és válassza a **AUDIO** lehetőséget. A legutoljára kiválasztott hang főmenü jelenik meg.

Válassza ki a **Forrás** lehetőséget az aktív rádió főmenü alsó sorában a tevékenységválasztó sáv megnyitásához.





Válassza ki a kívánt hullámsávot.

A kiválasztott hullámsávon legutóbb játszott rádióállomás műsora hallható.



Állomáskeresés

Automatikus állomáskeresés



Érintse meg röviden a  vagy  elemet a vezérlőpanelen vagy a képernyőn az előző vagy következő állomáshoz lépéshez az állomásmemóriában.

Manuális állomáskeresés

Nyomja meg, és tartsa nyomva a  vagy  elemet a vezérlőpanelen. Engedje el, amikor majdnem elérte a kívánt frekvenciát.

A készülék önműködően megkeresi a következő fogható rádióállomást, és annak a műsorát kezdi el játszani.

Megjegyzés

FM hullámsáv: Bekapcsolt RDS funkció esetén a készülék csak RDS állomásokat ☞ 115 keres, és ha a közlekedési hírszolgáltatás (TP) be van kapcsolva, csak közlekedési hírállomásokra ☞ 115 történik keresés.

Állomás hangolása

Érintse meg a FM_{one} elemet a képernyőn. A **Közvetlen hangolás** kijelző jelenik meg.

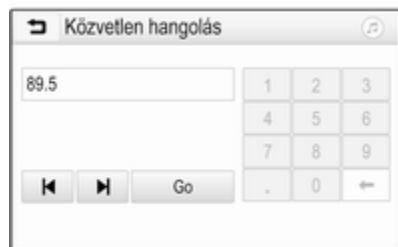

Vigye be a kívánt frekvenciát. Használja a \leftarrow elemet a bevitt számjegyek törléséhez. Ha szükséges, érintse meg a \blacktriangleleft vagy \blacktriangleright elemet a bevitt elem utólagos beállításához.

Erősítse meg a bevitt értéket az állomás hallgatásához.

Állomások listája

Válassza ki a **Menü** lehetőséget az aktív rádió főmenü alsó sorában a megfelelő hullámsáv-specifikus almenü megnyitásához.

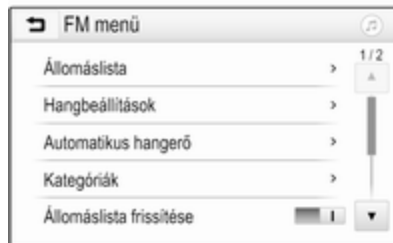

Válassza ki a hullámsáv-specifikus **Állomáslista** elemet. Az adott hullámsáv és a jelenlegi vételi körzet minden fogható állomása megjelenik.

Válassza ki a kívánt állomást.

Megjegyzés

A jelenleg fogott rádióállomást jelzi a \blacktriangleright szimbólum az állomás neve mellett.

Kategórialisták

Számos rádióállomás közvetít PTY-kódot, amely a sugárzott műsor típusát jelzi (pl. hírek). Néhány rádióállomás az éppen sugárzott műsor tartalmától függően változtathatja a PTY-kódot.

Az Infotainment rendszer eltárolja ezeket az állomásokat, műsortípus szerint csoportosítva a megfelelő kategórialistában.

Megjegyzés

A **Kategóriák** listaelem csak az FM és a DAB hullámsávokban áll rendelkezésre.

Az állomások által meghatározott műsortípus kereséséhez, válassza ki a **Kategóriák** lehetőséget.

A jelenleg elérhető műsortípusok listája megjelenik.

Válassza ki a kívánt műsortípust. Megjelenik a kiválasztott műsortípus sugárzó rádióállomások listája.

Válassza ki a kívánt állomást.

Megjegyzés

A jelenleg fogott rádióállomást jelzi a ► szimbólum az állomás neve mellett.

Az állomások listájának frissítése

Ha a hullámsáv-specifikus állomáslistában tárolt állomások már nem foghatók, akkor az AM és a DAB állomáslistát frissíteni kell.

Megjegyzés

Az FM állomáslista automatikusan frissül.

Válassza ki a **Menü** lehetőséget az aktív rádió főmenü alsó sorában, és válassza az **Állomáslista frissítése** lehetőséget.

Megjegyzés

Ha egy adott hullámsáv állomáslistája frissítésre kerül, akkor a megfelelő kategórialista is frissül.

Egy állomáskeresés indul és a megfelelő üzenet megjelenik. Amikor a keresés véget ér, az adott állomáslista megjelenik.

Megjegyzés

A jelenleg fogott rádióállomást jelzi a ► szimbólum az állomás neve mellett.

Kedvencek listái

Állomások valamennyi hullámhosszról eltávolíthatók manuálisan a Kedvencek listákon.



Öt kedvenc lista áll rendelkezésre, amelyek mindegyikében öt állomást tárolható.

Megjegyzés

A jelenleg játszott állomás ki van jelölve.

Rádióállomás tárolása

Ha szükséges, érintse meg a < vagy > lehetőséget a kedvenc oldalak közötti görgetéshez.

Az aktív rádióállomásnak egy előre beállított képernyőgombra tárolásához: érintse meg és tartsa nyomva néhány másodpercig a kívánt képernyőgombot. A megfelelő frekvencia vagy állomásnév megjelenik a képernyőgombon.

Állomások előhívása

Ha szükséges, érintse meg a < vagy > lehetőséget a kívánt kedvenc oldalhoz görgetéshez.

Válassza ki az előre beállított képernyőgombot, amelyre a kívánt rádióállomást tárolta.

A rendelkezésre álló kedvencek oldalak számának meghatározása

A kiválasztáshoz megjelenített kedvenc oldalak számának meghatározásához, nyomja meg a  gombot, majd válassza ki a **BEÁLLÍTÁSOK** lehetőséget a képernyőn.

Válassza ki a **Rádió**, majd a **Kedvencek kezelése** lehetőséget az adott almenü megjelenítéséhez.

Attól függően, hogy melyik kedvenc oldalakat szeretné megjeleníteni, aktiválja vagy inaktiválja az oldalakat.

Rádiós adatrendszer (RDS)

A Rádiós adatrendszer (RDS) olyan FM rádióállomások által nyújtott szolgáltatás, amely a kívánt FM csatorna kikeresését és a zavarmentes vétel biztosítását foglalja magába.

Az RDS előnye

- A kijelzőn a frekvencia helyett az állomás neve jelenik meg.
- Állomáskeresés során az Infotainment rendszer kizárólag RDS állomásokat fog be.
- Az Infotainment rendszer az AF (alternatív frekvencia) használatával mindig a kijelölt rádióadó legjobb vételi frekvenciájára hangol.
- A fogott állomástól függően az Infotainment rendszer kijelzi a rádiószövegeket, melyek pl. az aktuális műsorra vonatkozó információkat közölhetnek.

RDS beállítás

Érintse meg a **Menü** lehetőséget az FM rádió főmenü alsó sorában a megfelelő hullámsáv-specifikus almenü megnyitásához.

Görögessen az **RDS** elemhez.

Aktiválja vagy inaktiválja az **RDS** funkciót.

Közlekedési műsor

A közlekedési rádióállomások olyan RDS állomások, amelyek közlekedési híreket sugároznak. Ha a közlekedési hírszolgáltatás be van kapcsolva, akkor az aktuális audioforrás a közlekedési hírek idejére megszakad.

A közlekedési műsor funkció aktiválása

Válassza ki a **Menü** lehetőséget az FM rádió főmenü alsó sorában a megfelelő hullámsáv-specifikus almenü megnyitásához.

Érintse meg a **Közlekedési műsor** melletti képernyőgombot a funkció be- vagy kikapcsolásához.

Megjegyzés

Az állomáslistában a közlekedési műsort kínáló állomások mellett a TP jelzés jelenik meg.

Ha a rádió közlekedési hírszolgáltatása be van kapcsolva, a **[TP]** megjelenik az összes főmenü felső sorában. Ha az adott állomás nem sugároz közlekedési híreket, akkor a TP jelzés ki van szűrítve és

a készülék automatikusan megkeresi a következő közlekedési híreket sugárzó állomást. Amint talál egy közlekedési adót, a **TP** jelzést kiemeli. Ha nem talál közlekedési állomást, akkor a TP jel szürke marad.

Ha az adott állomáson közlekedési híreket sugároznak, megjelenik egy üzenet.

A közlemény megszakításához és a korábban aktív funkcióhoz történő visszatéréshez, érintse meg a képernyőt vagy nyomja meg a \odot lehetőséget.

Regionalizáció

Néha az RDS állomások regionálisan eltérő műsorokat sugároznak különböző frekvenciákon.

Válassza ki a **Menü** lehetőséget az FM rádió főmenü alsó sorában a megfelelő hullámsáv-specifikus almenü megnyitásához, és görgessen a **Régió** elemhez.

Aktiválja vagy inaktiválja az **Régió** funkciót.

Ha a regionalizáció be van kapcsolva, akkor ahol szükséges, az ugyanazt a regionális műsort adó alternatív frekvenciák lesznek kiválasztva. Kikapcsolt regionalizáció mellett az állomások alternatív frekvenciáinak megválasztása nem veszi figyelembe a regionális programokat.

Digitális rádióadás

DAB rádióállomások digitális sugárzása.

A DAB állomásokat az jelöli, hogy a vételi frekvencia helyett a program neve kerül kijelzésre.

Általános információk

- A DAB esetében számos rádióműsor (szolgáltatás) sugározható egyetlen halmazban.
- A kitűnő hangminőségű zenei műsorok mellett a DAB állomások képesek a műsorral összefüggő információk és egyéb adatközlések, például utazási és közlekedési híreket sugárzására.

- Amíg egy adott DAB vevőkészülék képes fogni egy sugárzó állomás által küldött jelet (még akkor is, ha a jel nagyon gyenge), a hangminőség garantált.
- Gyenge vétel esetén a hangerő automatikusan csökken, a kellemetlen zajok kiadásának elkerülése érdekében.

Ha a DAB jel túl gyenge ahhoz, hogy értelmezze a vevőegység, a vétel teljesen megszakad. Ez elkerülhető a **DAB-DAB összekapcsolás** vagy **DAB-FM összekapcsolás** funkció bekapcsolásával a DAB menüben (lásd lent).

- Közeli frekvenciákon sugárzó állomások által okozott interferencia (olyan jelenség, mely jellemző az AM és FM vétel esetén) nem fordul elő DAB vételnél.
- Ha a DAB jel természeti akadályokról vagy épületekről visszaverődik, a DAB vételi

minősége javul, miközben az AM és FM vétel ilyen esetekben romlani szokott.

- Amikor be van kapcsolva a DAB vétel, akkor az FM tuner a háttérben aktív marad és folyamatosan keresi a legjobban fogható FM állomásokat. Ha aktív a TP funkció ⇨ 115, akkor a legjobban fogható FM állomás közlekedési hírei szólalnak meg. Kapcsolja ki a TP funkciót ha a DAB vételt nem kell megszakítaniuk az FM közlekedési híreknek.

DAB közlemények

A zenei műsorokon kívül sok DAB állomás sugároz különféle kategóriájú közleményeket. Ha a kategóriák némelyikét vagy mindegyikét bekapcsolja, a jelenleg fogadott DAB szolgáltatás megszakad, amikor ezeknek a kategóriáknak valamelyik közzétesz egy közleményt.

Válassza ki a **Menü** lehetőséget a DAB rádió főmenü alsó sorában a megfelelő hullámsáv-specifikus almenü megnyitásához.

Görögessen a listában, és válassza ki a **DAB hírek** elemet a rendelkezésre álló kategóriák listájának megjelenítéséhez.

Kapcsolja be mindet vagy csak a kívánt közlemény kategóriákat. Különböző hírkategóriák is kiválasztható egyszerre.

DAB-DAB összekapcsolás

Ha ez a funkció be van kapcsolva, akkor a készülék átvált ugyanarra a szolgáltatásra (műsorra) egy másik DAB halmazban (ha rendelkezésre áll), amikor a DAB jel minősége túl gyenge a vételhez.

Válassza ki a **Menü** lehetőséget a DAB rádió főmenü alsó sorában a megfelelő hullámsáv-specifikus almenü megnyitásához.

Görögessen a listában, és kapcsolja be vagy ki a **DAB-DAB összekapcsolás** funkciót.

DAB-FM összekapcsolás

Ha ez a funkció be van kapcsolva, a készülék átvált az aktív DAB szolgáltatás egy megfelelő FM állomására (ha rendelkezésre áll), amennyiben a DAB jel minősége túl gyenge a vételhez.

Görögessen a listában, és kapcsolja be vagy ki a **DAB-FM összekapcsolás** funkciót.

L-sáv

Ezzel a funkcióval meghatározhatja, hogy mely DAB hullámsávokat fogja az Infotainment rendszer.

Az L sáv (földi és műholdas rádió) egy másik rádiósáv, amely ezen felül fogható.

Válassza ki a **Menü** lehetőséget a DAB rádió főmenü alsó sorában a megfelelő hullámsáv-specifikus almenü megnyitásához.

Görögessen a listában, és kapcsolja be vagy ki a **L-sáv** funkciót.

Intellitext

Az **Intellitext** funkció lehetővé teszi kiegészítő információk, például pénzügyi információk, sport, hírek stb. vételét.

Megjegyzés

Az elérhető tartalom az állomástól és a régiótól függ.

Válassza ki a **Menü** lehetőséget a DAB rádió főmenü alsó sorában a megfelelő hullámsáv-specifikus almenü megnyitásához.

Gördítse végig a listát és válassza ki a **Intellitext** lehetőséget.

Válassza a kategóriák egyikét és válasszon egy konkrét tételt a részletes információ megjelenítéséhez.

EPG (elektronikus műsorújság)

Az elektronikus műsorújság információkkal szolgál az adott DAB állomás aktuális és következő műsorairól.

Válassza ki a **Menü** lehetőséget a DAB rádió főmenü alsó sorában, és válassza az **Állomáslista** elemet.

A kívánt rádióállomás műsorának mutatójához, érintse meg az állomás melletti ikont.

Külső eszközök

Általános információk	119
Hang lejátszás	121
Képek megjelenítése	122
Filmek lejátszása	124
Okostelefon alkalmazások használata	125

Általános információk

A külső eszközök csatlakoztatásához az USB port a középkonzolban van, a rögzítőfék mögött vagy a kartámasz alatt.

A középkonzol hátulján két USB-csatlakozó található készülékek töltéséhez.

Megjegyzés

Az USB portot mindig tisztán és szárazon kell tartani.

USB-csatlakozó

MP3 lejátszó, USB meghajtó, SD-kártya (USB csatlakozóval/adapterrel) vagy okostelefon csatlakoztatható az USB-csatlakozóhoz.

Egyszerre legfeljebb két USB eszköz csatlakoztatható az Infotainment rendszerhez.

Megjegyzés

Két USB eszköz csatlakoztatásához egy külső USB elosztó szükséges.

Az Infotainment rendszer audiofájlok lejátszására, képfájlok megjelenítésére vagy filmfájlok lejátszására képes az USB tárolóeszközökről.

Az USB-csatlakozóhoz történő csatlakoztatáskor lehetővé válik a fent említett eszközök különféle funkcióinak vezérlése az Infotainment rendszer kezelőszerveivel és menüivel.

Megjegyzés

Nem minden kiegészítő eszközt támogat az Infotainment rendszer. Ellenőrizze a kompatibilitási listát a weboldalunkon.

Egy eszköz csatlakoztatása/ leválasztása

Csatlakoztassa a fent említett egyik eszközt az USB-csatlakozóhoz. Ha szükséges, használjon megfelelő csatlakozókábelt. A zene funkció automatikusa elindul.

Megjegyzés

Ha egy nem olvasható USB eszközt csatlakoztat, egy megfelelő hibaüzenet jelenik meg és az

Infotainment rendszer automatikusan az előző funkcióra kapcsol.

Az USB eszköz leválasztásához válasszon másik funkciót és utána távolítsa el az USB tárolóeszközt.

Figyelem!

Kerülje az eszköz leválasztását lejátszás közben. Ez károsíthatja az eszközt vagy az Infotainment rendszert.

USB automatikus indítása

Alapértelmezetten, az USB audiomenü automatikusan megjelenik, amint csatlakoztatja az USB eszközt.

Ezt a funkciót tetszés szerint kikapcsolhatja.

Nyomja meg a  lehetőséget, majd válassza ki a **Beállítások** elemet a beállítások menü megnyitásához.

Válassza ki a **Rádió** lehetőséget, görgessen az **USB automatikus indítás** elemhez, és érintse meg a funkció melletti képernyőgombot.

A funkció visszakapcsolásához: érintse meg újra a képernyőgombot.

Bluetooth

Az A2DP és AVRCP Bluetooth-zene profilokat támogató eszközök vezeték nélkül csatlakoztathatók az Infotainment rendszerhez. Az infotainment rendszer az ezeken az eszközökön található fájlok lejátszására is képes.

Egy eszköz csatlakoztatása

A Bluetooth kapcsolat létrehozásának részletes leírásához  129.

Fájlformátumok és mappák

Az Infotainment rendszer által támogatott eszközök maximális kapacitása 2 500 zenefájl, 2 500 képfájl, 250 film, 2 500 mappa és 10 szintes mélységű mappaszerkezet. Csak FAT16/FAT32 fájlrendszerben formázott eszközök támogatottak.

Ha az audio metaadatok képeket tartalmaznak, akkor ezek a képek megjeleníthetők a képernyőn.

Megjegyzés

Néhány fájl lejátszása lehet, hogy nem lesz megfelelő. Ennek oka az eltérő rögzítési formátum vagy a fájl állapota lehet.

Nem lehet lejátszani azokat az online üzletekből származó fájlokat, amelyeknél digitális jogkezelést (DRM) alkalmaztak.

Az Infotainment rendszer a külső eszközökön tárolt következő hang, kép, és film fájlokat tudja lejátszani.

Hangfájlok

A lejátszható audio fájlformátumok az MP3 (MPEG-1 Layer 3, MPEG-2 Layer 3), WMA, AAC, AAC+, ALAC OGG WAF (PCM), AIFF, 3GPP (csak audio), Audio Books és LPCM. Az iPod® és iPhone® készülékek ALAC, AIFF, Audio Books és LPCM formátumot játszanak le.

Amikor egy ID3 tag információval rendelkező fájl játszik le, az Infotainment rendszer meg tudja jeleníteni az információt, pl. a felvétel címért és előadóját.

Képfájlok

A megjeleníthető kép-fájlformátumok a JPG, JPEG, BMP, PNG és GIF.

A JPG fájloknek 64 - 5 000 pixel szélesnek és 64 - 5 000 pixel magasnak kell lenni.

A BMP, PNG és GIF fájloknek 64 - 1 024 pixel szélesnek és 64 - 1 024 pixel magasnak kell lenni.

A képek nem haladhatják meg az 1MB fájlméretet.

Filmfájlok

A lejátszható film fájlformátumok az AVI és MP4.

A maximális felbontás 1 280 x 720 pixel. A képkockák megjelenítési sebességének 30 fps alatt kell lenni.

A használható kodek a H.264/ MPEG-4 AVC.

A lejátszható hang formátumok MP3, AC3, AAC és WMA.

A megjeleníthető felirat formátum az SMI.

Hang lejátszás

A zene funkció bekapcsolása

Ha az eszköz még nincs csatlakoztatva az Infotainment rendszerhez, akkor csatlakoztassa az eszközt ⇨ 119.

Általában automatikusan megjelenik a vonatkozó audio főmenü.

Ha a lejátszás nem indul el automatikusan, pl. ha az **USB automatikus indítás** ki van kapcsolva ⇨ 119, akkor hajtsa végre az alábbi lépéseket:

Nyomja meg a  menüpontot, majd válassza ki az **AUDIO** elemet az utoljára kiválasztott audio főmenü megnyitásához.

Válassza ki a **Forrás** lehetőséget a tevékenységválasztó sávon, majd válassza ki a kívánt audioforrást a vonatkozó audio főmenü megnyitásához.

A hangfelvételek lejátszása automatikusan elkezdődik.



Funkciógombok

A lejátszás megszakítása és folytatása

Érintse meg a **II** lehetőséget a lejátszás megszakításához. A képernyőgomb  szimbólumra változik.

Érintse meg a **▶** lehetőséget a lejátszás történő visszatéréshez.

A következő vagy előző felvétel lejátszása

Érintse meg a **▶▶** elemet a következő sáv lejátszásához.

Érintse meg a ◀◀ lehetőséget a felvétel lejátszásának első két másodpercében az előző felvételhez történő visszatéréshez.

Visszatérés az aktuális felvétel elejéhez

Érintse meg a ◀◀ lehetőséget a felvétel lejátszásának megkezdését követő két másodperc eltelte után.

Gyors előrepörgetés és visszapörgetés

Érintse meg, és tartsa nyomva a ◀◀ vagy ▶▶ gombot. Engedje el a normál lejátszási módhoz történő visszatéréshez.

Vagy mozgathatja az éppen játszott sáv pozícióját mutató csúszkát balra vagy jobbra.

Felvételek véletlenszerű lejátszása

Érintse meg a ✂ elemet a sávok véletlenszerű sorrendben történő lejátszásához. A képernyőgomb ✂ szimbólumra változik.

Érintse meg újra a ✂ elemet a véletlenszerű lejátszás kikapcsolásához, és a normál lejátszási módhoz történő visszatéréshez.

Zene böngészése funkció

A böngésző képernyő megjelenítéséhez, érintse meg a képernyőt. Vagy válassza ki a **Menü** lehetőséget az audio főképernyő alsó sorában a vonatkozó audio menü megjelenítéséhez, majd válassza ki a **Zene böngészése** elemet.

Megjelennek a különböző kategóriák, amelyekbe a felvételek csoportosítva vannak, pl. **Lejárt. list.**, **Előadók**, vagy **Albumok**.



Válassza ki a kívánt kategóriát, alkategóriát (ha rendelkezésre áll) és utána válasszon egy felvételt.

Válassza ki a sávot a lejátszás indításához.

Képek megjelenítése

Nézhet képeket az USB csatlakozóhoz csatlakoztatott USB eszközről.

Megjegyzés

Az Ön biztonsága érdekében néhány jellemző ki van iktatva vezetés közben.

A kép funkció bekapcsolása

Ha az eszköz még nincs csatlakoztatva az Infotainment rendszerhez, akkor csatlakoztassa az eszközt ↗ 119.

Nyomja meg a  menüpontot, majd válassza a **GALÉRIA** elemet a média főmenü megnyitásához.

Érintse meg a  elemet a kép főmenü megnyitásához, az USB eszközön tárolt elemek listájának megtekintéséhez. Válassza ki a kívánt képet.



Érintse meg a képernyőt a menüsor elrejtéséhez. Érintse meg a képernyőt újra a menüsor újbóli megjelenítéséhez.

Funkciógombok

Teljes képernyős mód

Válassza ki a  elemet a kép teljes képernyős módjához. Érintse meg a képernyőt a teljes képernyős módból történő kilépéshez.

Az előző vagy a következő kép megtekintése

Érintse meg a > elemet vagy pöccintsen balra a következő kép megtekintéséhez.

Érintse meg a < elemet vagy pöccintsen jobbra az előző kép megtekintéséhez.

Kép elforgatása

Válassza ki a  elemet a kép forgatásához.

Ráközelítés egy képre

Érintse meg egyszer vagy többször a  elemet a nagyításhoz vagy az eredeti mérethez történő visszatéréshez.

Egy diavetítés megtekintése

Válassza ki a  elemet az USB eszközön tárolt képek diavetítéséhez.

Érintse meg a képernyőt a diavetítés befejezéséhez.

Kép menü

Válassza ki a **Menü** lehetőséget a képernyő alsó sorában a **Kép menü** megjelenítéséhez.

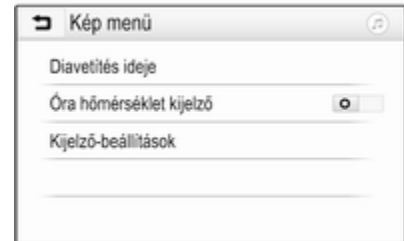

A diavetítés ideje

Válassza ki a **Diavetítés ideje** lehetőséget a lehetséges késleltetési idők listájának megjelenítéséhez. Aktiválja a kívánt időt, ameddig egy képnek meg kell jelenni a diavetítésben.

Óra és hőmérséklet kijelző

Az idő és hőmérséklet kijelzéséhez teljes képernyős üzemmódban, kapcsolja be a **Óra hőmérséklet kijelző** lehetőséget.

Kijelző beállításai

Válassza ki a **Kijelző-beállítások** lehetőséget a fényerő és a kontraszt beállítását lehetővé tévő almenü megnyitásához.

Érintse meg a + vagy - elemet a beállítások módosításához.

Filmek lejátszása

Nézhet filmeket az USB csatlakozóhoz csatlakoztatott USB eszköztől.

Megjegyzés

Az Ön biztonsága érdekében a film funkció nem érhető el vezetés közben.

A mozi funkció bekapcsolása

Ha az eszköz még nincs csatlakoztatva az Infotainment rendszerhez, akkor csatlakoztassa az eszközt ↗ 119.

Nyomja meg a  menüpontot, majd válassza a **GALÉRIA** elemet a média főmenü megnyitásához.

Érintse meg a  lehetőséget a mozi főmenü megnyitásához, és válassza ki a kívánt mappát és filmet.

A film megjelenik.





Funkciógombok

Teljes képernyő

Válassza a  lehetőséget a film teljes képernyős módjához. Érintse meg a képernyőt a teljes képernyős módból történő kilépéshez.

A lejátszás megszakítása és folytatása

Érintse meg a  lehetőséget a lejátszás megszakításához. A képernyőgomb  szimbólumra változik.

Érintse meg a  lehetőséget a lejátszás történő visszatéréshez.

A következő vagy előző felvétel lejátszása

Érintse meg a ► lehetőséget a következő filmfájl lejátszásához.

Érintse meg a ◀ lehetőséget a film lejátszásának első öt másodpercében az előző filmfájlhoz történő visszatéréshez.

Visszatérés az aktuális film elejéhez

Érintse meg a ◀ lehetőséget a film lejátszásának megkezdését követő öt másodperc eltelte után.

Gyors előrepörgetés és visszapörgetés

Érintse meg, és tartsa nyomva a ◀ vagy ► gombot. Engedje el a normál lejátszási módhoz történő visszatéréshez.

Mozi menü

Válassza ki a **Menü** lehetőséget a képernyő alsó sorában a **Mozi menü** megjelenítéséhez.



Óra és hőmérséklet kijelző

Az idő és hőmérséklet kijelzéséhez teljes képernyős üzemmódban, kapcsolja be a **Óra hőmérséklet kijelző** lehetőséget.

Kijelző beállításai

Válassza ki a **Kijelző-beállítások** lehetőséget a fényerő és a kontraszt beállítását lehetővé tévő almenü megnyitásához.

Érintse meg a + és a - elemet a beállítások módosításához.

Okostelefon alkalmazások használata

Telefon-kivetítés

Az Apple CarPlay™ és Android™ Auto telefon-kivetítő alkalmazások megjelenítik az okostelefonról kiválasztott alkalmazásokat az Infotainment képernyőn, és lehetővé teszik azok közvetlen kezelését az Infotainment kezelőszervekkel.

Ellenőrizze a készülék gyártójánál, hogy a funkció kompatibilis-e az okostelefonjával, és az alkalmazás elérhető-e az országban, ahol Ön van.

Az okostelefon előkészítése

Android telefon: Töltse le az Android Auto alkalmazást az okostelefonjára a Google Play™ áruházból.

iPhone: Győződjön meg róla, hogy a Siri® be van kapcsolva az okostelefonján.

A telefon-kivetítés aktiválása a beállítások menüben

Nyomja meg a  lehetőséget a kezdőképernyő megjelenítéséhez, majd válassza a **BEÁLLÍTÁSOK** ikont.

Görögessen a listában az **Apple CarPlay** vagy **Android Auto** elemhez.

Ügyeljen arra hogy aktív legyen a vonatkozó alkalmazást.

Mobiltelefon csatlakoztatása

Csatlakoztassa az okostelefont az USB-csatlakozóhoz  119.

A telefon-kivetítés indítása

A telefon-kivetítés funkció indításához, nyomja meg a  lehetőséget, majd válassza ki a **KIVETÍTÉS** elemet.

Megjegyzés

Ha az alkalmazást felismeri az Infotainment rendszer, akkor az alkalmazás ikonja az **Apple CarPlay** vagy **Android Auto** ikonra változhat.

A funkciót elindíthatja a  megnyomásával, és néhány másodperces nyomva tartásával is.

A telefon-kivetítés képernyő megjelenése az okostelefontól és a szoftververziótól függ.

Visszatérés az Infotainment kijelzőhöz

Nyomja meg a  gombot.

BringGo

A BringGo egy navigációs alkalmazás, ami helykeresésre, térkép kijelzésre és útba irányításra használható.

Az alkalmazás letöltése

Mielőtt a BringGo alkalmazást használni lehetne az Infotainment rendszer kezelőszerveinek és menüinek használatával, az adott alkalmazást telepíteni kell okostelefonra.

Töltse le az alkalmazást az App Store áruházból[®] vagy a Google Play áruházból.

A telefon-kivetítés aktiválása a beállítások menüben

Nyomja meg a  lehetőséget a kezdőképernyő megjelenítéséhez, majd válassza a **BEÁLLÍTÁSOK** ikont.

Görögessen a listában a **BringGo** elemhez.

Ügyeljen arra hogy aktív legyen az alkalmazás.

Mobiltelefon csatlakoztatása

Csatlakoztassa az okostelefont az USB-csatlakozóhoz  119.

BringGo indítása

Az alkalmazás elindításához nyomja meg a  lehetőséget és utána válassza a navigáció ikont.

Az alkalmazás főmenüje megjelenik az infotainment rendszer kijelzőjén.

Az alkalmazás működtetésére vonatkozó további információkhoz lásd a gyártó honlapján található utasításokat.

Beszéd felismerés

Általános információ	127
Használat	127



Általános információ

Az Infotainment rendszer hangátadási alkalmazása hozzáférést tesz lehetővé az Ön okostelefonján a beszéd felismerés utasításokhoz. Nézze meg okostelefonjának gyártói használati utasítását, hogy megtudja, okostelefonja támogatja-e ezt a funkciót.

A hangátvitel alkalmazás használatához az okostelefont USB kábellel ⇨ 119 vagy Bluetooth kapcsolaton ⇨ 129 keresztül csatlakoztatni kell az Infotainment rendszerhez.

Használat

A hangfelismerés funkció bekapcsolása

Nyomja meg, és tartsa nyomva a  gombot a vezérlőpanelen vagy a  gombot a kormánykeréken egy hangfelismerés munkamenet indításához. Egy hangutasítás üzenet jelenik meg a képernyőn.

Amint elhangzik a sípszó, elmondhatja az utasítást. A támogatott utasításokkal kapcsolatban, lásd az okostelefon használati útmutatóját.

A hangüzenetek hangerejének beállítása

Forgassa a vezérlőpanel  gombját vagy nyomja meg a **+ / -** gombot a kormánykerék jobb oldalán a hangüzenetek hangerejének növeléséhez vagy csökkentéséhez.

A hangfelismerés funkció kikapcsolása

Nyomja meg a  gombot a kormánykeréken. A hangutasítás üzenet eltűnik és a beszéd felismerés munkafolyamat befejeződik.

Telefon

Általános információ	128
Bluetooth csatlakozás	129
Vészhívás	131
Működtetés	132
Mobiltelefonok és rádió adó- vevő (CB) berendezések	137

Általános információ

A telefon portál lehetővé teszi, hogy mobiltelefonjával a gépkocsi hangszóróin és mikrofonján keresztül folytasson beszélgetéseket, és hogy a mobiltelefon legfontosabb funkcióit az Infotainment rendszeren keresztül használhassa. A telefon portál használatához a mobiltelefon Bluetooth kapcsolaton keresztül kell csatlakoztatni az Infotainment rendszerhez.

Nem minden mobiltelefon támogatja a telefon portál valamennyi funkcióját. A használható mobiltelefonos funkciók függenek az adott mobiltelefontól és a mobilszolgáltatótól. További információk a mobiltelefon használati útmutatóiban található, illetve a mobilszolgáltatótól szerezhetők meg.

Fontos tudnivalók a kezelésről és a közlekedésbiztonságról

Figyelmeztetés

A mobiltelefonok hatással vannak a környezetre. Emiatt biztonsági szabályok és irányelvek kerültek kidolgozásra. A telefon funkció használata előtt tisztában kell lennie a vonatkozó irányelvekkel.

Figyelmeztetés

A kihangosító készülék vezetés közben történő használata veszélyes lehet, mert telefonálás közben csökken a koncentráció. A kihangosító készülék használata előtt parkoljon le a gépkocsival. Mindig tartsa be annak az országnak az előírásait, ahol éppen tartózkodik.

Továbbá ne felejtse el betartani az adott területen érvényes speciális helyi előírásokat, és mindig kapcsolja ki a mobiltelefont, ha tilos a mobiltelefon használata,

vagy ha a mobiltelefon interferenciát okoz, illetve bármilyen veszélyes helyzet adódik.

Bluetooth

A telefon portált a Bluetooth Special Interest Group (SIG) tanúsította.

További információ a műszaki adatokról az interneten a <http://www.bluetooth.com> weboldalon található

Bluetooth csatlakozás

A Bluetooth egy rádiószabvány, például a mobiltelefonok, okostelefonok vagy egyéb készülékek vezeték nélküli csatlakozásához.

A Bluetooth eszközök párosítása (PIN kód csere a Bluetooth eszköz és az Infotainment rendszer között) és csatlakoztatása az Infotainment rendszerhez a **Bluetooth** menü keresztül történik.

Bluetooth menü

Nyomja meg a  lehetőséget és utána válassza a **BEÁLLÍTÁSOK** menüpontot.

Válassza ki a **Bluetooth** lehetőséget a Bluetooth menü megjelenítéséhez.

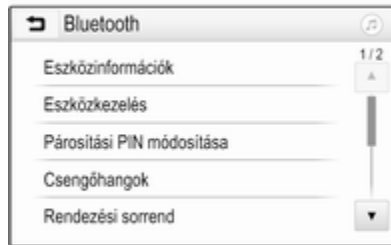

Egy eszköz párosítása

Fontos információ

- A rendszerhez legfeljebb tíz eszköz párosítható.
- Egyszerre csak egy párosított eszköz csatlakoztatható a Infotainment rendszerhez.

- A párosítást csak egyszer kell elvégezni, kivéve ha az eszközt törölték a párosított eszközök listájáról. Ha az eszköz korábban már lett csatlakoztatva az Infotainment rendszer automatikusan létrehozza a csatlakozást.
- A Bluetooth működése jelentősen terheli a készülék akkumulátorát. Ezért, csatlakoztassa a készüléket az USB-csatlakozóhoz, hogy töltsdjön.

Új eszköz párosítása

1. Kapcsolja be a Bluetooth eszköz Bluetooth funkcióját. Bővebb információért lásd a Bluetooth eszköz használati utasítását.
2. Nyomja meg a  elemet, majd válassza ki a **BEÁLLÍTÁSOK** lehetőséget az információs kijelzőn.
Válassza a **Bluetooth** és utána a **Eszközkezelés** lehetőséget az adott menü megjelenítéséhez.



Megjegyzés

Ha nincs csatlakoztatva telefon, akkor az **Eszközkezelés** menü a telefon menün keresztül is elérhető: Nyomja meg a  gombot és válassza a **TELEFON** lehetőséget.

- Érintse meg az **Eszköz keresése** lehetőséget. A környezetben felfedezhető minden Bluetooth eszköz megjelenik egy új keresési listában.
- Érintse meg a párosítani kívánt Bluetooth eszközt.

5. Hagyja jóvá a párosítást:

- Ha az SSP (Biztonságos egyszerű párosítás) támogatott:

Erősítse meg az Infotainment rendszer és a Bluetooth eszköz üzeneteit.

- Ha az SSP (Biztonságos egyszerű párosítás) nem támogatott:

Az Infotainment rendszerben: egy **Info** üzenet jelenik meg azt kérve, hogy adjon meg egy PIN-kódot a Bluetooth eszközén.

A Bluetooth eszközön: adja meg a PIN-kódot és erősítse meg a bevitelt.

6. Az Infotainment rendszer és a készülék párosítva van.

Megjegyzés

Ha a Bluetooth eszköz sikeresen párosítva van, akkor a  szimbólum jelzi a Bluetooth eszköz mellett,

hogy a telefon funkció engedélyezve van és a  jelzi, hogy a Bluetooth-zene funkció engedélyezve van.

- A telefonkönyv automatikusan letöltődik az Infotainment rendszerbe. A telefontól függően, az Infotainment rendszernek hozzáférést kell biztosítani a telefonkönyvhöz. Ha szükséges, erősítse meg a Bluetooth eszközön megjelenő üzenetet.

Ha ezt a funkciót nem támogatja a Bluetooth eszköz, egy megfelelő üzenet jelenik meg.

A Bluetooth PIN-kód megváltoztatása

Nyomja meg a  lehetőséget és utána válassza a **BEÁLLÍTÁSOK** menüpontot.

Válassza ki a **Bluetooth**, majd a **Párosítási PIN módosítása** lehetőséget az adott almenü megjelenítéséhez. Egy billentyűzet jelenik meg.

Adja meg a kívánt négyjegyű PIN-kódot.

Egy bevitt szám törléséhez válassza a  lehetőséget.

Erősítse meg a bevitelt az **Bevitel** gombbal.

Egy párosított eszköz csatlakoztatása

Nyomja meg a  lehetőséget és utána válassza a **BEÁLLÍTÁSOK** menüpontot.

Válassza a **Bluetooth** és utána a **Eszközkezelés** lehetőséget az adott menü megjelenítéséhez.

Válassza ki a csatlakoztatni kívánt Bluetooth eszközt. Az eszköz csatlakoztatva van.

Megjegyzés

A csatlakoztatott készülék és az elérhető lehetőségek kiemelésre kerülnek.

Egy eszköz leválasztása

Nyomja meg a  lehetőséget és utána válassza a **BEÁLLÍTÁSOK** menüpontot.

Válassza a **Bluetooth** és utána a **Eszközkezelés** lehetőséget az adott menü megjelenítéséhez.

Válassza ki az aktuálisan csatlakoztatott Bluetooth eszközt. Egy üzenet jelenik meg.

Válassza az **Igen** lehetőséget az eszköz lecsatlakoztatásához.

Egy készülék törlése

Nyomja meg a  lehetőséget és utána válassza a **BEÁLLÍTÁSOK** menüpontot.

Válassza a **Bluetooth** és utána a **Eszközkezelés** lehetőséget az adott menü megjelenítéséhez.

Válassza a **DEL** lehetőséget a Bluetooth eszköz mellett. Egy üzenet jelenik meg.

Válassza az **Igen** lehetőséget az eszköz törléséhez.

Készülék info

Nyomja meg a  lehetőséget és utána válassza a **BEÁLLÍTÁSOK** menüpontot.

Válassza a **Bluetooth** és utána a **Eszközinformációk** lehetőséget az adott menü megjelenítéséhez.

A megjelenített információk közé tartozik a **Eszköz neve**, **Cím** és **PIN-kód**.

Vészhívás

Figyelmeztetés

A kapcsolódás létrejötte nem minden esetben garantálható. Ezért életbevágóan fontos kommunikáció esetén (pl. egy váratlan egészségügyi helyzetben) ne hagyatkozzon kizárólag a mobiltelefonra.

Egyes hálózatokban szükség lehet a mobiltelefonba megfelelően behelyezett érvényes SIM kártyára.

Figyelmeztetés

Ne feledje hogy ilyen esetben is csak akkor tud hívásokat indítani és fogadni mobiltelefonjával ha a szolgáltató által lefedett területen tartózkodik és elégséges a télerő. Bizonyos körülmények esetén

nem minden mobiltelefon hálózatról lehet vészhívásokat kezdeményezni; előfordulhat, hogy a vészhívás nem lehetséges, amikor bizonyos hálózati szolgáltatások és/vagy telefon funkciók be vannak kapcsolva. Erről a helyi mobilszolgáltatótól kérhet információt.

A segélyhívószám földrajzi területenként és országonként változhat. Kérjük, előzetesen tájékozódjon az adott régióra vonatkozó megfelelő segélyhívószámról.

Segélyhívás indítása

Tárcsázza a segélyhívószámot (pl. 112).

Létrejön a kapcsolat a segélyközponttal.

Válaszolja meg a segélyközpont munkatársai által feltett kérdéseket.

⚠ Figyelmeztetés

Csak akkor fejezze be a hívást, ha a segélyközpont munkatársa erre kéri Önt.

Működtetés

Amint a Bluetooth kapcsolat létrejött mobiltelefonja és az Infotainment rendszer között, a telefon számos funkcióját az Infotainment rendszeren keresztül működtetheti.

Megjegyzés

Kihangosító üzemmódban továbbra is használható a mobiltelefon, pl. hívás fogadására vagy a hangerő beállítására.

Miután létrejött a kapcsolat a mobiltelefon és az Infotainment rendszer között, megtörténik az adatátvitel a mobiltelefonról az Infotainment rendszerbe. Ez, a mobiltelefontól és az átvitt adatmennyiségtől függően hosszabb időt is igénybe vehet. Ezen idő alatt a mobiltelefon csupán korlátozottan használható az Infotainment rendszeren keresztül.

Megjegyzés

Nem minden mobiltelefon támogatja a telefon portál valamennyi funkcióját. Ezért a tényleges funkciók tartománya eltérhet az alább leírtaktól.

Telefon főmenü

Nyomja meg a  és utána a **TELEFON** lehetőséget az adott menü megjelenítéséhez.



Megjegyzés

A **TELEFON** főmenü csak akkor elérhető ha egy mobiltelefon van csatlakoztatva a Infotainment rendszerhez Bluetoothon keresztül. Lásd a részletes leírást ⇨ 129.

A mobiltelefon sok funkciója most vezérelhető a telefon főmenüből (és a kapcsolódó almenükben) valamint a kormánykerék telefonra vonatkozó kezelőszervein keresztül.



Telefonszám megadása

Egy telefonszám megadása

Nyomja meg a  lehetőséget és utána válassza a **TELEFON** menüpontot.

Adjon meg egy telefonszámot a telefon főmenü billentyűzetének használatával.

Egy vagy több karakter törléséhez, érintse meg, és tartsa nyomva a  elemet.

Érintse meg a  lehetőséget a képernyőn vagy nyomja meg a  gombot a kormánykeréken a tárcsázás megkezdéséhez.

A telefonkönyv használata

Megjegyzés

Amikor egy mobiltelefont párosít az Infotainment rendszerrel Bluetooth kapcsolaton keresztül, akkor a mobiltelefon telefonkönyve automatikusan letöltődik  129.

Nyomja meg a  lehetőséget és utána válassza a **TELEFON** menüpontot.

Válassza ki a **Kapcsolatok** lehetőséget a telefon főmenüben.

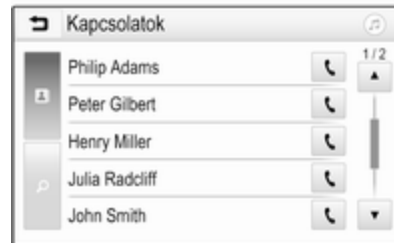

Gyorskeresés

1. Válassza ki a  lehetőséget az összes partner listájának megjelenítéséhez.
2. Görgessen a kapcsolatok listájában.
3. Érintse meg a kapcsolatot, amelyet hívni szeretne. Megjelenik egy menü, mely tartalmazza a kiválasztott kapcsolathoz eltárolt összes telefonszámot.
4. Válassza ki a kívánt telefonszámot a hívás kezdeményezéséhez.

Keresés menü

Ha a telefonkönyv sok bejegyzést tartalmaz, akkor megkeresheti a kívánt kapcsolatot a keresés menü segítségével.

Válassza a  gombot a **Kapcsolatok** menüben a keresés fül megjelenítéséhez.



A betűk betűrendes csoportokba vannak szervezve a képernyőgombokon: **abc, def, ghi, jkl, mno, pqrs, tuv, és wxyz.**

Használja a ⇌ gombot a bevitt betűk egy csoportjának törléséhez.

1. Válassza ki azt a gombot, amelyik tartalmazza a keresett kapcsolat első betűjét.

Például: Ha a keresett kapcsolat 'g' betűvel kezdődik, válassza a **ghi** képernyőgombot.

Minden kapcsolat megjelenik, amelyik tartalmazza ezen betűknek valamelyikét, a példában a 'g', 'h' és 'i' betűt.

2. Válassza ki azt a gombot, amelyik tartalmazza a keresett kapcsolat második betűjét.
3. Folytassa a keresett kapcsolat több betűjének megadásával, míg a kívánt kapcsolat megjelenik.
4. Érintse meg a kapcsolatot, amelyet hívni szeretne. Megjelenik egy menü, mely tartalmazza a kiválasztott kapcsolathoz eltárolt összes telefonszámot.
5. Válassza ki a kívánt telefonszámot a hívás kezdeményezéséhez. A következő képernyő jelenik meg.



Kapcsolat-beállítások

A kapcsolatok listája vezetéknev vagy utónév szerint rendezhető.

Nyomja meg a ⇌ és utána a **BEÁLLÍTÁSOK** lehetőséget az adott menü megjelenítéséhez.

Válassza ki a **Bluetooth** menüpontot, majd a **Rendezési sorrend** menüpontot. Aktiválja a kívánt lehetőséget.

A híváslista használata

Minden bejövő, kimenő vagy nem fogadott hívás rögzítve van.

Nyomja meg a ⇌ lehetőséget és utána válassza a **TELEFON** menüpontot.

Válassza ki a **Híváslista** lehetőséget a telefon főmenüben.



Válassza ki a lehetőséget a kimenő, a nem fogadott, a bejövő és a lehetőséget az összes híváshoz. Az adott híváslista megjelenik.

Válassza ki a kívánt bejegyzést egy hívás kezdeményezéséhez.

Egy szám újratárcsázása

Az utoljára hívott szám újratárcsázható.

Nyomja meg a lehetőséget és utána válassza a **TELEFON** menüpontot.

Válassza a lehetőséget a képernyőn vagy nyomja meg a gombot a kormánykeréken.

Gyorstárcsázási számok használata

A mobiltelefonban tárolt gyors tárcsázó számok szintén tárcsázhatók a telefon főmenü billentyűzetének használatával.

Nyomja meg a lehetőséget és utána válassza a **TELEFON** menüpontot.

Érintse meg, és tartsa nyomva a vonatkozó számjegyet a hívás kezdeményezéséhez.

Bejövő telefonhívás

Hívás fogadása

Ha a bejövő hívás pillanatában valamilyen hang üzemmód, pl. rádió vagy USB mód működik, a rendszer némítja az érintett hangforrást, és a hívás befejeződéséig némán tartja.

Megjelenik egy üzenet a hívó telefonszámával vagy nevével (ha rendelkezésre áll).

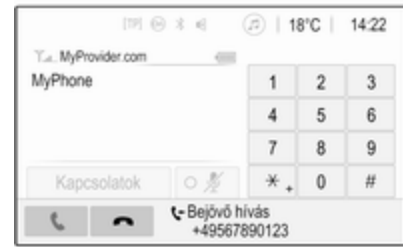

A hívás fogadásához, válassza ki a lehetőséget az üzenetben vagy nyomja meg a gombot a kormánykeréken.

Hívás elutasítása

A hívás visszautasításához, válassza a lehetőséget az üzenetben vagy nyomja meg a gombot a kormánykeréken.

A csengőhang módosítása

Nyomja meg a lehetőséget és utána válassza a **BEÁLLÍTÁSOK** menüpontot.

Válassza a **Bluetooth** és utána a **Csengőhangok** lehetőséget az adott menü megjelenítéséhez. Az összes párosított eszköz listája jelenik meg.

Válassza ki a kívánt eszközt. Az eszközhöz rendelkezésre álló összes csengőhang listája jelenik meg.

Válassza ki valamelyik csengőhangot.

Hívás közben használható funkciók

Egy folyamatban lévő hívás alatt a telefon főmenü látható.



A kihangosító üzemmód ideiglenes kikapcsolása

A beszélgetés mobiltelefonon történő folytatásához, aktiválja a  lehetőséget.

A kihangosító üzemmódhoz történő visszatéréshez, kapcsolja ki a  lehetőséget.

Mikrofon ideiglenes kikapcsolása

A mikrofon némításához, aktiválja a  lehetőséget.

A mikrofon újbóli bekapcsolásához, kapcsolja ki a  lehetőséget.

Telefonszóló befejezése

Válassza a  menüpontot a hívás befejezéséhez.

Hangpostafiók

A hangpostafiókját kezelheti az Infotainment rendszeren keresztül.

Hangpostafiókszám

Nyomja meg a  lehetőséget és utána válassza a **BEÁLLÍTÁSOK** menüpontot.

Válassza ki a **Bluetooth** menüpontot. Gördítse végig a listát és válassza ki a **Hangpostafiók számok** lehetőséget.

Az összes párosított eszköz listája jelenik meg.

Válassza ki a vonatkozó telefont. Egy billentyűzet jelenik meg.

Írja be a vonatkozó telefonhoz tartozó hangpostafiókszámot.

A hangpostafiók hívása

Nyomja meg a  lehetőséget és utána válassza a **TELEFON** menüpontot.

Válassza ki a  elemet a képernyőn. Megtörténik a hangpostafiók hívása.

Vagy írja be a hangpostafiók számát a telefon billentyűzetén.

Mobiltelefonok és rádió adó-vevő berendezések (CB)

Beszereelési és kezelési útmutatás

Mobiltelefon beszerelésénél és használatánál mind a gépkocsira vonatkozó beszerelési utasításokat, mind a mobiltelefon és a kihangosító készlet gyártójának működtetési utasításait be kell tartani. Ennek elmulasztása érvénytelenítheti a gépkocsi típusbizonyítványát (95/54/EK EU direktíva).

A zavartalan működés előfeltételei:

- Szakszerűen felszerelt külső antenna a maximális tartomány eléréséhez
- Maximális átviteli teljesítmény: 10 watt
- A telefon megfelelő helyre történő szakszerű beszerelése; vegye figyelembe a vonatkozó megjegyzést a Kezelési útmutató **Légzsákrendszerek** című fejezetében.

Kérjen tanácsot a külső antenna megengedett felszerelési helyeiről, a berendezés elhelyezésére, valamint a 10 W-nál nagyobb adásteljesítményű készülékekre vonatkozóan.

Külső antenna nélküli, GSM 900/1800/1900 és UMTS mobiltelefon-szabványú kihangosító berendezés használata csak akkor engedélyezett, ha a mobiltelefon legnagyobb adásteljesítménye GSM 900 esetén nem haladja meg a 2 wattot vagy egyéb típusok esetén az 1 wattot.

Biztonsági okokból vezetés közben ne telefonáljon. A telefonbeszélgetések még kihangosító készlet használata esetén is elterelhetik figyelmét vezetés közben.

Figyelmeztetés

A fenti mobiltelefon-szabványoktól eltérő mobiltelefonok és adó-vevő berendezések csak külső antennával használhatók.

Figyelem!

Mobiltelefon vagy rádió adó-vevő berendezés (CB) használata külső antenna nélkül zavart okozhat a gépkocsi elektronikus vezérlésében, kivéve, ha a fenti utasításokat betartják.

Tárgymutató

A

- A Bluetooth-zene bekapcsolása..... 121
- A hangrendszer távirányítója a kormánykeréken..... 98
- A hullámsáv kiválasztása..... 112
- A kezelőszervek áttekintése..... 98
- Alapvető műveletek..... 105
- A telefon bekapcsolása..... 132
- Automatikus hangerő..... 108
- Az Infotainment rendszert bekapcsolása..... 101

Á

- Állomáskeresés..... 112
- Állomások előhívása..... 114
- Állomások tárolása..... 114
- Általános információ..... 127, 128
- Általános információk..... 119
 - Bluetooth..... 119
 - DAB..... 116
 - Infotainment rendszer..... 96
 - Okostelefon alkalmazások..... 119
 - Telefon..... 128
 - USB..... 119

B

- Bluetooth
 - Általános információk..... 119
 - Bluetooth-kapcsolat..... 129
 - Bluetooth-zene menü..... 121
 - Eszköz csatlakoztatása..... 119

- Párosítás..... 129
- Telefon..... 132
- Bluetooth csatlakozás..... 129
- BringGo..... 125

CS

- Csengőhang
 - A csengőhang módosítása..... 132
 - Csengőhang hangerő..... 108

D

- DAB..... 116
- Digitális rádióadás..... 116

E

- Érintési sípolás hangereje..... 108

F

- Fájlformátumok
 - Filmfájlok..... 119
 - Hangfájlok..... 119
 - Képfájlok..... 119
- Filmek lejátszása..... 124
- Filmfájlok..... 119

GY

- Gyorstárcsázási számok..... 132

H

- Hangerő
 - A hangerő beállítása..... 101
 - Automatikus hangerő..... 108

Csengőhang hangerő.....	108
Érintési sípolás hangereje.....	108
Hangerő-korlátozás magas hőmérséklet esetén.....	101
Maximális hangerő bekapcsoláskor.....	108
Némítás.....	101
Sebességfüggő hangerő-szabályozás.....	108
TP hangerő.....	108
Hangerő-beállítás.....	108
Hangfájlok.....	119
Hangfelismerés.....	127
Hangfelismerő rendszer.....	127
Hang lejátszás.....	121
Hangzás beállítások.....	107
Használat.....	101, 112, 127
Bluetooth.....	119
Menü.....	105
Rádió.....	112
Telefon.....	132
USB.....	119
Hívás	
Bejövő telefonhívások.....	132
Csengőhang.....	132
Hívás közben használható funkciók.....	132
Telefonhívás kezdeményezése.....	132
Híváslista.....	132

I

Infotainment vezérlőpanel.....	98
Intellitext.....	116

K

Kedvencek listái.....	114
Állomások előhívása.....	114
Állomások tárolása.....	114
Képek megjelenítése.....	122
Képfájlok.....	119
Kezdő (home) menü.....	105
Kezelés	
Külső eszközök.....	119
Menü.....	105
Rádió.....	112
Telefon.....	132

Kezelőszervek

Infotainment rendszer.....	98
Kormánykerék.....	98
Kijelző beállításai.....	122, 124

L

Lopásvédelmi funkció.....	97
---------------------------	----

M

Maximális hangerő bekapcsoláskor.....	108
Menül kezelése.....	105
Mobiltelefonok és rádió adó-vevő (CB) berendezések.....	137
Működtetés.....	132

N

Némítás.....	101
--------------	-----

O

Okostelefon.....	119
Telefon-kivetítés.....	125
Okostelefon alkalmazások használata.....	125

P

Párosítás.....	129
----------------	-----

R**Rádió**

Az RDS beállítása.....	115
Állomás hangolása.....	112
Állomás keresése.....	112
Állomások előhívása.....	114
Állomások tárolása.....	114
Bekapcsolás.....	112
DAB beállítás.....	116
DAB közlemények.....	116
Digitális rádióadás (DAB).....	116
Használat.....	112
Hullámsáv kiválasztása.....	112
Intellitext.....	116
Kedvencek listái.....	114
Rádiós adatrendszer (RDS).....	115
Regionalizáció.....	115
Regionális.....	115
Rádió bekapcsolása.....	112

Rádiós adatrendszer (RDS)	115
RDS.....	115
Regionalizáció.....	115
Regionális.....	115
Rendszerbeállítások.....	109

T

Telefon	
A csengőhang kiválasztása....	132
Általános információk.....	128
Bejövő telefonhívások.....	132
Bluetooth.....	128
Bluetooth-kapcsolat.....	129
Egy szám megadása.....	132
Gyorstárcsázás.....	132
Hívás közben használható funkciók.....	132
Híváslista.....	132
Telefon főmenü.....	132
Telefonkönyv.....	132
Vészhívások.....	131
Telefon-kivetítés.....	125
Telefonkönyv.....	132
TP hangerő.....	108

U

USB	
Általános információk.....	119
Eszköz csatlakoztatása.....	119
USB film menü.....	124

USB hang menü.....	121
USB kép menü.....	122
USB film bekapcsolása.....	124
USB hang bekapcsolása.....	121
USB kép bekapcsolása.....	122

V

Vészhívás.....	131
----------------	-----

R300 BT

Bevezetés	142
Alap működtetés	149
Rádió	153
Külső eszközök	158
Beszéd felismerés	161
Telefon	162
Tárgymutató	170

Bevezetés

Általános információk	142
Lopásvédelmi funkció	143
A kezelőszervek áttekintése	144
Használat	147

Általános információk

Az Infotainment rendszer a gépkocsiban a szórakoztatás és a tájékoztatás legkorszerűbb eszköze.

Az FM, AM vagy DAB rádiófunkciók használatával nagy számú állomást regisztrálhat különféle kedvenc oldalakon.

További hangforrásként külső adattároló eszközöket csatlakoztathat az Infotainment rendszerhez; egy kábellel vagy Bluetooth[®] segítségével.

A digitális hangfeldolgozó rendszer többféle előre beállított equalizer módot kínál a hangzás optimalizálásához.

Az Infotainment rendszer egy telefon csatlakozóval is el van látva, mely lehetővé teszi a mobiltelefon kényelmes és biztonságos használatát a gépjárműben.

Opcionálisan, az Infotainment rendszer kezelhető a vezérlőpanellel vagy a kormánykerék kezelőszerveivel vagy - ha a mobiltelefonja lehetővé teszi - hangfelismeréssel.

Megjegyzés

Ez a kézikönyv a különböző Infotainment rendszerekben elérhető minden lehetőséget és jellemzőt leír. Bizonyos leírások, beleértve a kijelzők és menüfunkciók leírásait, lehet, hogy nem vonatkoznak az Ön járművére modellváltozat, országra jellemző specifikáció, speciális berendezések vagy tartozékok miatt.

Fontos tudnivalók a kezelésről és a közlekedésbiztonságról

Figyelmeztetés

Az Infotainment rendszer használata közben mindig biztonságosan vezessen.

Ha kétségei vannak, állítsa le a gépkocsit, mielőtt az Infotainment rendszert üzemelteti.

Rádióvétel

A rádióadás vételét sistergés, zaj, torzítás zavarhatja meg, vagy akár meg is szűnhet a vétel a következő okok miatt:

- az adótól való távolság változása
- a visszaverődő hullámok zavaró hatása
- árnyékolások

Lopásvédelmi funkció

Az Infotainment rendszer lopás elleni elektronikus védelemmel van ellátva.

A rendszer kizárólag az Ön gépkocsijában működik, így egy esetleges tolvaj számára értéktelen.

A kezelőszervek áttekintése

Vezérlőpanel



1  147

Ha ki van kapcsolva: rövid megnyomás: bekapcsolja az áramot

Ha be van kapcsolva: rövid megnyomás: rendszer némitása; hosszú megnyomás: kikapcsolja az áramot

Elforgatva: hangerő változtatása

2 **RADIO**

Rádió bekapcsolása vagy hullámsáv váltása 153

3 **MEDIA**

Média bekapcsolása vagy médiaforrás módosítása 159

4  

Rádió: rövid megnyomás: ugrás az előző vagy következő állomásra; megnyomás és nyomva tartás: keresés lefelé vagy felfelé 153

Külső eszközök: rövid megnyomás: ugrás az előző vagy következő számhoz; megnyomás és nyomva tartás: gyorsan hátra vagy előre 159

5 **PHONE**

Rövid megnyomás: telefon menü megnyitása 162

Hosszú megnyomás: hangfelismerés aktiválása . . 161

6 **BACK**

Menü: visszalépés egy szinttel 149

Adatbevitel: utolsó karakter vagy az egész tétel törlése 149

7 **MENU** 149

Elfordítás: képernyő gombok vagy menüelemek megjelölése; numerikus értékek beállítása

Megnyomás: kiválasztja/aktiválja a megjelölt képernyőgombot vagy menüelemet; jóváhagyja a beállított értéket; különböző beállítási lehetőségekre kapcsol; megnyitja az alkalmazásra vonatkozó menüt (ha van)

8 **Funkciógombok**

Kedvencek: megnyomás: kedvencek kiválasztása, megnyomás és nyomva tartás: rádióállomások mentése kedvencként 154

Menü: a vonatkozó képernyőgomb kiválasztása 149

9 **FAV**

Megnyomás: kedvencek sáv mutatása 154

A hangrendszer távirányítója a kormánykeréken

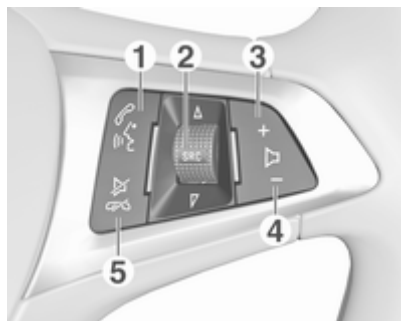

1

Röviden megnyomva:
telefonhívás fogadása 162

vagy hívószám tárcsázása
a híváslistából 165

Aktív telefonportál és
várakozó hívások: rövid
megnyomás: váltás a
hívások között 165

Hosszú megnyomás:
hangfelismerés aktiválása . . 161

2 SRC (Forrás) 147

Megnyomva: hangforrás
kiválasztása 147

Aktív rádió üzemmódban:
forgassa felfelé/lefelé a
következő/előző eltárolt
rádióállomás
kiválasztásához 153

Aktív telefonportál és
megnyitott híváslista:
forgassa felfelé/lefelé a
híváslista következő/előző
bejegyzésének
kiválasztásához 165

3 +

Hangerő növelése 147

4 -

Hangerő csökkentése 147

5

Röviden megnyomva:
hívás befejezése/
elutasítása 165

vagy híváslista bezárása 165

vagy kapcsolja ki
hangfelismerés funkciót 161

vagy a némítás
ki-/bekapcsolása 147

Használat

Kezelőszervek

Az Infotainment rendszer a funkciógombokkal, egy **MENU** gombbal és a kijelzőn megjelenő menüvel működtethető.

Opcionálisan az alábbi módokon is vezérelheti:

- a vezérlőpanellel az Infotainment rendszerben ⇨ 144
- a kormánykeréken lévő hang kezelőszervekkel ⇨ 144
- a beszédfelismeréssel ⇨ 161

Az Infotainment rendszer be- és kikapcsolása

Röviden nyomja meg a **⏻** gombot. Bekapcsolás után a legutoljára kiválasztott Infotainment forrás bekapcsol.

A rendszer kikapcsolásához nyomja meg ismét és tartsa nyomva a **⏻** lehetőséget.

Automatikus kikapcsolás

Ha az Infotainment rendszer a **⏻** megnyomásával lett bekapcsolva, miközben a gyújtás ki volt kapcsolva, akkor 10 perc elteltével automatikusan újra kikapcsol.

A hangerő beállítása

Forgassa a **⏻** kezelőszervet; az aktuális beállítás megjelenik a kijelzőn.

Az Infotainment rendszer bekapcsolás után a legutóbb kiválasztott hangerővel szólal meg, amennyiben az halkabb, mint a legnagyobb bekapcsolási hangerő ⇨ 150.

Sebességfüggő hangerő-szabályozás

Az Auto hangerő bekapcsolásával ⇨ 150, a vezetés közbeni menetzajok és szélzaj ellensúlyozására a hangerő automatikusan változik.

Némítás

Nyomja meg a **⏻** lehetőséget a hangforrások némításához.

A némítási funkció visszavonásához fordítsa el a **⏻** lehetőséget.

Működési üzemmódok

Rádió

A rádió főmenüjének megnyitásához vagy a hullámsávok közötti váltáshoz nyomja meg a **RADIO** lehetőséget.

A rádió funkcióinak részletes leírásához lásd ⇨ 153.

Külső eszközök

Nyomja meg többször a **MEDIA** lehetőséget a csatlakoztatott külső eszköz (például USB eszköz, Bluetooth eszköz) lejátszás üzemmódjának aktiválásához.

Külső eszközök csatlakoztatására és üzemeltetésére vonatkozó részletes leíráshoz ⇨ 158.

Telefon

Nyomja meg a **PHONE** lehetőséget az Infotainment rendszer és egy mobiltelefon közötti Bluetooth kapcsolat létrehozásához.

Ha létrehozható kapcsolat, a telefon üzemmód főmenüje jelenik meg.

A mobiltelefon Infotainment rendszeren keresztül történő működtetésének részletes leírásához
⇨ 165.

Ha nem hozható létre kapcsolat, akkor egy ennek megfelelő menü jelenik meg. Az Infotainment rendszer és egy mobiltelefon közötti Bluetooth kapcsolat előkészítéséről és létrehozásáról a részletes leírást lásd
⇨ 163.

Alap működtetés

Alapvető műveletek	149
Hangzás beállítások	150
Hangerő-beállítás	150
Rendszerbeállítások	151

Alapvető műveletek

Vezérlőpanel

MENU gomb

A **MENU** gomb a menüműveletek kezelésére az egyik fő vezérlőszerv.

Forgatás:

- képernyő gomb vagy menü tétel kiválasztása
- menüelemek listájának végiggörgetéséhez
- egy beállítási érték módosításához

Megnyomás:

- kiválasztott képernyő gomb vagy menü tétel aktiválása
- módosított beállítási érték elfogadásához
- másik beállítási opcióra történő átkapcsoláshoz
- az alkalmazás-specifikus almenü kijelzéséhez

Megjegyzés

A következő fejezetekben egy képernyőgomb vagy menüpont kiválasztásához és aktiválásához

szükséges műveletek a "... válassza a <gomb neve>/<menüpont neve> lehetőséget" formában kerülnek leírásra.

BACK gomb

Amikor a menüket működteti, nyomja meg a **BACK** lehetőséget, hogy a következő magasabb menüszintre térjen vissza.

A számjegyek bevitelkor, nyomja meg a **BACK** lehetőséget az utolsó számjegy törléséhez.

Funkciógombok

Nyomja meg az egyik funkciógombot a kedvenc aktiválásához, vagy az adott funkciógomb felett azonnal megjelenő funkció nyomógombját.

Megjegyzés

A következő fejezetekben egy képernyőgomb vagy menüpont kiválasztásához és aktiválásához szükséges műveletek a "... válassza a <gomb neve>/<menüpont neve> lehetőséget" formában kerülnek leírásra.

Hangzás beállítások

A hangzás beállítások menüben külön hangjellemzők állíthatók be az egyes audioforrásokhoz.

Nyomja meg a **MENU** lehetőséget, válassza ki a **Beállítások (Settings)** elemet és utána a **Hang beállítások** elemet a hangzás beállítások menü megnyitásához.

Mély, középtartományú és magas hangok beállítása

Gördítse végig a listát és válassza ki a **Mély, Közép** vagy **Magas** lehetőséget.

Módosítsa a beállítást, és erősítse meg azt.

A hangerő elosztás beállítása az első és a hátsó hangszórók között

Gördítse végig a listát és válassza ki a **Első-hátsó egyensúly** lehetőséget.

Módosítsa a beállítást, és erősítse meg azt.

A hangerő elosztás beállítása a jobb és a bal hangszórók között

Gördítse végig a listát és válassza ki a **Bal-jobb egyensúly** lehetőséget.

Módosítsa a beállítást, és erősítse meg azt.

Egy hangzás stílus kiválasztása

Gördítse végig a listát és válassza ki a **EQ** (Hangszínszabályzó) lehetőséget.

Az EQ lehetőségek az adott zenei stílusokhoz optimalizált mély, közép és magas hangzásbeállításokat kínálnak.

Forgassa a **MENU** gombot a különböző lehetőségek közötti váltáshoz, és nyomja meg a **MENU** gombot a beállítás megerősítéséhez.

Hangerő-beállítás

Sebességfüggő hangerő beállítása

Nyomja meg a **MENU** lehetőséget a vonatkozó audio menü megjelenítéséhez.

Gördítse végig a listát és válassza ki a **Beállítások (Settings)** lehetőséget.

Válassza ki a **Automatikus hangerő** menüpontot.

A megjelenő menüben kikapcsolható az **Automatikus hangerő** funkció vagy kiválasztható a hangerő-kompenzáció mértéke.

Görgessen a listában, és válassza ki a kívánt lehetőséget.

A maximális bekapcsolási hangerő beállítása

Nyomja meg a **MENU** lehetőséget a vonatkozó audio menü megjelenítéséhez.

Gördítse végig a listát és válassza ki a **Beállítások (Settings)** lehetőséget.

Válassza ki a **Maximális kezdő hangerő** menüpontot.

Állítsa be a kívánt értéket.

Közlekedési hírek hangereje

A közlekedési bejelentések hangerejének módosításához, állítsa be a hangerőt, miközben a rendszer közlekedési bejelentést sugároz.

A rendszer tárolja a vonatkozó beállítást.

Rendszerbeállítások

Az Infotainment rendszer több beállítása és adaptálása a beállítások menüben végezhető el.

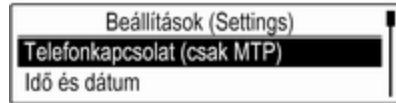

Idő- és dátumbeállítások

Nyomja meg a **MENU** lehetőséget az adott audio menü kiválasztásához.

Válassza ki a **Idő és dátum** menüpontot.

Az idő beállítása

Az adott almenübe lépéshez válassza a **Idő beállítása** menüpontot.

Válassza a **Aut.beáll.** lehetőséget a képernyő alján. Kapcsolja be a **Be - RDS** vagy **Ki (manuális)** lehetőséget.

Ha a **Ki (manuális)** lett kiválasztva, állítsa be az órát és percet.

Nyomja meg többször a **12-24 óra** lehetőséget a képernyő alján az idő mód kiválasztásához.

Ha a 12-órás módot választotta, akkor egy harmadik oszlop jelenik meg az **AM** (délelőtt) és **PM** (délután) kiválasztáshoz. Válassza ki a kívánt opciót.

Dátum beállítása

Az adott almenübe lépéshez válassza a **Dátum beállítása** menüpontot.

Válassza a **Aut.beáll.** lehetőséget a képernyő alján. Kapcsolja be a **Be - RDS** vagy **Ki (manuális)** lehetőséget.

Ha a **Ki (manuális)** lett kiválasztva, állítsa be a dátumot.

Nyelv

Nyomja meg a **MENU** lehetőséget az adott audio menü kiválasztásához.

Válassza ki a **Beállítások (Settings)** lehetőséget, görgessen a listában, és válassza ki a **Járműbeállítások (Vehicle Settings)** elemet.

Válassza ki a **Nyelvek (Languages)** menüpontot.

Görgesse végig a listát és válassza ki a kívánt nyelvet.

Gyári beállítások visszaállítása

Nyomja meg a **MENU** lehetőséget az adott audio menü kiválasztásához.

Válassza ki a **Beállítások (Settings)** lehetőséget, görgessen a listában, és válassza ki a **Járműbeállítások (Vehicle Settings)** elemet.

Az adott almenübe lépéshez válassza a **Visszatérés a gyári beállításokhoz** menüpontot.

Válassza ki a kívánt lehetőséget, és erősítse meg az üzenetet.

Szoftverinformáció

A **Szoftverinformáció** menü a szoftverre vonatkozó egyedi információkat tartalmaz.

Nyomja meg a **MENU** lehetőséget az adott audio menü kiválasztásához.

Válassza ki a **Beállítások (Settings)** lehetőséget, görgessen a listában, és válassza ki a **Járműbeállítások (Vehicle Settings)** elemet.

Válassza ki a **Szoftverinformáció** menüpontot.

Szerviz üzemmód

Ha az inas üzemmód aktív, az összes járműkijelzés lezár, és nem végezhető módosítás a rendszerben.

Megjegyzés

Járművel összefüggő üzenetek engedélyezve maradnak.

Rendszer lezárása

Nyomja meg a **MENU** lehetőséget az adott audio menü kiválasztásához.

Válassza ki a **Beállítások (Settings)** lehetőséget, görgessen a listában, és válassza ki a **Járműbeállítások (Vehicle Settings)** elemet.

Válassza ki a **Szerviz üzemmód** menüpontot. Egy billentyűzet jelenik meg.

Adjon meg egy négyjegyű kódot és válassza ki az **Bevitel** lehetőséget. A billentyűzet ismét megjelenik.

Az első adatbevitel jóváhagyásához adja meg ismét a négyszámjegyű kódot, és válassza a **Lezár** lehetőséget. A rendszer le van zárva.

Rendszer zárásának feloldása

Kapcsolja be az Infotainment rendszert. Egy billentyűzet jelenik meg.

Adjon meg az adott négyjegyű kódot és válassza ki az **Feloldás** lehetőséget. A rendszer lezárása felold.

Elfelejtett PIN-kód

A PIN-kód alapértelmezett beállításra történő visszaállításához, lépjen kapcsolatba a szervizével.

Rádió

Használat	153
Állomáskeresés	153
Kedvencek listái	154
Rádiós adatrendszer (RDS)	155
Digitális rádióadás	156

Használat



A rádió funkció bekapcsolása

Nyomja meg a **RADIO** gombot.

Hullámsáv kiválasztása

Nyomja meg többször egymást követően a vezérlőpanel **RADIO** gombját a különböző hullámsávok közötti váltáshoz.

Állomáskeresés

Automatikus állomáskeresés

Nyomja meg a **◀◀** vagy a **▶▶** lehetőséget az előző vagy következő állomás lejátszásához.

Manuális állomáskeresés

Nyomja meg és tartsa nyomva a **◀◀** vagy **▶▶** gombot. Engedje el a gombot, amikor a kívánt frekvenciát majdnem elérte.

Kézi hangolás

Nyomja meg a **MENU** lehetőséget a hullámsáv menü megnyitásához és utána válassza a **kézi hangolás** lehetőséget.

A kiválasztott hullámsávtól függően az összes FM frekvencia listája jelenik meg.

Válassza ki a kívánt frekvenciát.

Állomások listája

Forgassa a **MENU** lehetőséget az aktuálisan fogható összes állomás listájának megjelenítéséhez.

Görgesse végig a listát és válassza ki a kívánt állomást.

Kategórialisták

Számos RDS ⇨ 155 és DAB ⇨ 156 állomás közvetít PTY-kódot, amely a sugárzott műsor típusát jelzi (pl.

hírek). Néhány rádióállomás az éppen sugárzott műsor tartalmától függően változtathatja a PTY-kódot.

Az Infotainment rendszer eltávolja ezeket az állomásokat, műsортípus szerint csoportosítva a megfelelő kategórialistában.

Megjegyzés

A **Kategóriák** listaelem csak az FM és a DAB hullámsávokban áll rendelkezésre.

Nyomja meg a **MENU** lehetőséget az adott hullámsáv menü megjelenítéséhez és válassza a **Kategóriák** lehetőséget.

Megjelenik az aktuálisan elérhető műsортípus-kategóriák listája.

Válassza ki a kívánt kategóriát. Megjelenik a kiválasztott műsортípus sugárzó rádióállomások listája.

Válassza ki a kívánt állomást.

Az állomáslista frissítése

Nyomja meg a **MENU** lehetőséget a hullámsáv menü megnyitásához és utána válassza a **Állomáslista frissítése** lehetőséget.

Az adott állomáslista frissül.

Megjegyzés

Ha egy adott hullámsáv állomáslistája frissítésre kerül, akkor a megfelelő kategórialista is frissül.

Kedvencek listái

Állomások valamennyi hullámhosszról eltávolíthatók manuálisan a Kedvencek listákon.

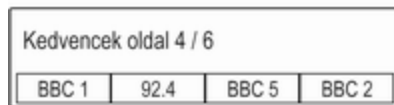

24 egyéni kedvenc hely áll rendelkezésre, kedvenc oldalanként négy kedvenc jelenik meg.

A kedvencek listájának megjelenítéséhez, válassza a **FAV** lehetőséget.

Rádióállomás tárolása

Hangoljon az eltávolni kívánt állomásra.

Válassza ki és tartsa nyomva a vonatkozó kedvenc képernyőgombot, amíg sípoló hang hallatszik, és az állomás neve megjelenik az adott képernyőgombon.

Az állomás ekkor kedvencként kerül tárolásra.

Állomás előhívása

Ha szükséges, nyomja meg többször a **FAV** lehetőséget a vonatkozó kedvencek oldalhoz görgetéséhez.

Válassza ki a kívánt kedvencet a képernyőgombbal. Az adott rádióállomás hallatszik.

Megjegyzés

Az aktív kedvenc ki van jelölve.

Megjelenítendő kedvencek számának meghatározása

Nyomja meg a **MENU** lehetőséget, gördítse végig a listát és válassza ki a **Kedvenc oldalak számának beállítása** lehetőséget.

Válassza ki a kívánt opciót.

Megjegyzés

Ha az eltárolt kedvencek száma meghaladja a beállítások menüben aktivált kedvencek számát, akkor a további tárolt kedvencek nem törődnek, de a nézetben rejtve maradnak. Ezek a megtekinthető kedvencek számának növelésével ismét aktiválhatók.

Rádiós adatrendszer (RDS)

A Rádiós adatrendszer (RDS) olyan FM rádióállomások által nyújtott szolgáltatás, amely a kívánt FM csatorna kikeresését és a zavarmentes vétel biztosítását megkönnyíti.

Az RDS előnyei

- A kijelzőn a frekvencia helyett az állomás neve jelenik meg.
- Állomáskeresés során az Infotainment rendszer kizárólag RDS állomásokat fog be.

- Az Infotainment rendszer az AF (alternatív frekvencia) használatával mindig a kijelölt rádióadó legjobb vételi frekvenciájára hangol.
- A fogott állomástól függően az Infotainment rendszer kijelzi a rádiószövegeket, melyek pl. az aktuális műsorra vonatkozó információkat közölhetnek.

RDS beállítások

Az RDS beállítási lehetőségeinek módosításához aktiválja a rádió funkciót, majd válassza az FM hullámsávot. Nyomja meg a **MENU** lehetőséget az FM hullámsáv menü megjelenítéséhez.

RDS

Állítsa az **RDS** menüpontot **BE** vagy **Ki** állapotba.

Megjegyzés

Ha az **RDS** beállítása **Ki**, akkor az RDS funkciók nem állnak rendelkezésre.

Közlekedési műsor

A közlekedési rádióállomások olyan RDS állomások, amelyek közlekedési híreket sugároznak. Ha a közlekedési hírszolgáltatás be van kapcsolva, a készülék az aktuálisan aktív funkciót a közlekedési hírek idejére megszakítja.

Kapcsolja be vagy ki a **Közlekedési hírek (TP)** lehetőséget.

Ha a rádió közlekedési hírszolgáltatása be van kapcsolva, a **[TP]** megjelenik az összes főmenü felső sorában. Ha az aktuális állomás vagy éppen játszott média nem sugároz közlekedési híreket, a **[]** jelzés jelenik meg, és a készülék önműködően keresni kezdi a következő közlekedési adót. Amint talál egy közlekedési rádióadót, a **[TP]** jelzést kiemeli. Ha nem található közlekedési rádióadó, a képernyőn megmarad a **[]** kijelzés.

Ha az adott közlekedési rádióállomáson közlekedési híreket sugároznak, megjelenik egy üzenet.

A közlemény megszakításához és az előzőleg aktivált funkcióhoz történő visszatéréshez utasítsa el a riasztást.

Terület

Néha az RDS állomások regionálisan eltérő műsorokat sugároznak különböző frekvenciákon.

Állítsa a **Régió** menüpontot **BE** vagy **Ki** állapotra.

Ha a regionalizáció be van kapcsolva, ahol szükséges az ugyanazt a regionális műsort adó alternatív frekvenciák lesznek kiválasztva.

Kikapcsolt regionalizáció mellett az állomások alternatív frekvenciáinak megválasztása nem veszi figyelembe a regionális programokat.

Digitális rádióadás

DAB rádióállomások digitális sugárzása.

DAB előnyei

- A DAB állomásokat az jelöli, hogy a vételi frekvencia helyett a program neve kerül kijelzésre.
- A hagyományos rádiósugárzással szemben a DAB esetében egyetlen frekvencián (ún. "csoportban") több műsort is közvetítenek.

- A kitűnő hangminőségű zenei műsorok mellett a DAB állomások képesek a műsorról összefüggő információk és egyéb adatközlések, például utazási és közlekedési híreket sugárzására.
- Amíg egy adott DAB vevőkészülék képes fogni egy sugárzó állomás által küldött jelet (még akkor is, ha a jel nagyon gyenge), a hangminőség garantált.
- Gyenge vétel esetén a hangerő automatikusan csökken, a kellemetlen zajok kiadásának elkerülése érdekében.

Ha a DAB jel túl gyenge ahhoz, hogy értelmezze a vevőegység, a vétel teljesen megszakad. Ez elkerülhető az **DAB - DAB összekapcsolás** és/vagy **DAB FM-hez történő kapcsolása** aktiválásával a DAB opció menüjében (lásd lentebb).

- Közeli frekvenciákon sugárzó állomások által okozott interferencia (olyan jelenség,

mely jellemző az AM és FM vétel esetén) nem fordul elő DAB vételnél.

- Ha a DAB jel természeti akadályokról vagy épületekről visszaverődik, a DAB vételi minősége javul, miközben az AM és FM vétel ilyen esetekben romlani szokott.
- Amikor be van kapcsolva a DAB vétel, akkor az infotainment rendszer FM tunere a háttérben aktív marad és folyamatosan keresi a legjobban vehető FM állomásokat. Ha aktív a TP funkció ⇨ 155, akkor a legjobban fogható FM állomás közlekedési hírei szólalnak meg. Kapcsolja ki a TP funkciót ha a DAB vételt nem kell megszakítaniuk az FM közlekedési híreknek.

DAB beállítások

A DAB beállítási lehetőségek módosításához aktiválja a rádió funkciót, majd válassza a DAB hullámsávot. Nyomja meg a **MENU** lehetőséget a DAB hullámsáv menüjének megjelenítéséhez.

DAB közlemények

A zenei műsoroknál kívül sok DAB állomás sugároz különféle kategóriájú közleményeket. Ha a kategóriák némelyikét vagy mindegyikét bekapcsolja, a jelenleg fogadott DAB szolgáltatás megszakad, amikor ezeknek a kategóriáknak valamelyiké közzétesz egy közleményt.

Válassza a **DAB hírek** lehetőséget a DAB kategórialista megjelenítéséhez.

Válassza ki a kívánt kategóriákat. A kiválasztott kategóriák jelölése **✓**.

Megjegyzés

DAB hírek csak a DAB hullámsávra kapcsolva foghatók.

DAB - DAB kapcsolat

Ha ez a funkció be van kapcsolva, akkor a készülék átvált ugyanarra a szolgáltatásra (műsorra) egy másik DAB halmazban (ha rendelkezésre áll), amikor a DAB jel minősége túl gyenge a vételhez.

Állítsa a **DAB - DAB összekapcsolás** menüpontot **BE** vagy **Ki** állapotra.

DAB - FM kapcsolat

Ha ez a funkció be van kapcsolva, a készülék átvált az aktív DAB szolgáltatás egy megfelelő FM állomására (ha rendelkezésre áll), amennyiben a DAB jel minősége túl gyenge a vételhez.

Állítsa a **DAB - FM összekapcsolás** menüpontot **BE** vagy **Ki** állapotra.

L hullámsáv

Ha az **L hullámsáv** aktív, az Infotainment rendszer további frekvenciatartományt kap (1452-1492 MHz).

Állítsa a **L-sáv** menüpontot **BE** vagy **Ki** állapotra.

Intellitext

A **Intellitext** funkció lehetővé teszi kiegészítő információk vételét, mint például közleményeket, pénzügyi információkat, sportot, híreket stb.

Válassza ki az egyik kategóriát, és válasszon ki a listából egy konkrét tételt a részletes információ megjelenítéséhez.

Külső eszközök

Általános információk	158
Hang lejátszás	159

Általános információk

A külső eszközök csatlakoztatásához az USB port a középkonzolban van, a rögzítőfék mögött vagy a kartámasz alatt.

A középkonzol hátulján két USB-csatlakozó található készülékek töltéséhez.

Megjegyzés

Az USB portot mindig tisztán és szárazon kell tartani.

USB-csatlakozó

Az USB-csatlakozóhoz MP3-lejátszó, USB meghajtó vagy okostelefon csatlakoztatható.

Az USB-csatlakozóhoz történő csatlakoztatáskor lehetővé válik a fent említett eszközök vezérlése az Infotainment rendszer kezelőszerivel és menüivel.

Megjegyzés

Nem minden kiegészítő eszközt támogat az Infotainment rendszer.

Az Infotainment rendszer USB tárolóeszközökön található fájlok lejátszására is képes.

Egy eszköz csatlakoztatása/leválasztása

Csatlakoztassa az USB eszközt az USB-csatlakozóhoz.

Megjegyzés

Ha egy nem olvasható USB eszközt csatlakoztat, egy megfelelő hibaüzenet jelenik meg és az Infotainment rendszer automatikusan az előző funkcióra kapcsol.

Az USB eszköz leválasztásához válasszon másik funkciót és utána távolítsa el az USB tárolóeszközt.

Figyelem!

Kerülje az eszköz leválasztását lejátszás közben. Ez károsíthatja az eszközt vagy az Infotainment rendszert.

MTP eszközbeállítások

Az MTP-n keresztül csatlakoztatott eszközök esetében további beállítások is elvégezhetők a beállítások menüben.

Egy aktív audioforrásban, nyomja meg a **MENU** gombot, görgessen a listában, és válassza ki a **Beállítások (Settings)** elemet. Válassza ki a **Telefonkapcsolat (csak MTP)** pontot.

Ha csak tölteni szeretné a készüléket az USB-csatlakozón, akkor aktiválja a **Csak töltés** lehetőséget. Ha az USB audioforrásra vált, miközben ez a beállítás aktív, akkor egy töltési üzenet jelenik meg.

Ha szeretné lejátszani az eszközön tárolt zenét, akkor aktiválja a **Csak zenemappát szkennel** vagy **Keresés minden mappában** lehetőséget.

Bluetooth

Az A2DP és AVRCP Bluetooth zeneprofil támogató Bluetooth-kapcsolatra képes hangforrások (pl. zene lejátszó mobiltelefonok, Bluetooth MP3 lejátszók stb.) vezeték nélkül csatlakoztathatók az Infotainment rendszerhez.

Az Infotainment rendszer Bluetooth eszközökön található fájlok lejátszására is képes.

Egy eszköz csatlakoztatása/leválasztása

A Bluetooth csatlakozás részletes leírásához ↗ 163.

Bluetooth eszközlista

A Bluetooth eszközlista eléréséhez, aktiválja a Bluetooth audioforrást, nyomja meg a **MENU** lehetőséget, majd válassza ki a **Bluetooth eszközök kezelése** elemet.

A Bluetooth eszközlista részletes leírásához ↗ 163.

Fájlformátumok

Csak a FAT32, NTFS és HFS+ fájlrendszerekben formázott eszközök támogatottak.

Megjegyzés

Néhány fájl lejátszása lehet, hogy nem lesz megfelelő. Ennek oka az eltérő rögzítési formátum vagy a fájl állapota lehet.

Nem lehet lejátszani azokat az online üzletekből származó fájlokat, amelyeknél digitális jogkezelést (DRM) alkalmaztak.

A lejátszható audio fájlformátumok: MP3, WMA, AAC és AIF.

Amikor egy ID3 tag információval rendelkező fájl játszik le, az Infotainment rendszer meg tudja jeleníteni az információt, pl. a felvétel címért és előadóját.

Hang lejátszás

Lejátszás indítása

Csatlakoztassa az eszközt ↗ 158.

Ismét nyomja meg a **MEDIA** lehetőséget, hogy aktiválja a kívánt médiaforrást.

Példa: USB forrás.

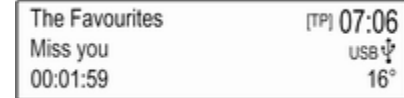

Funkciógombok

Ugrás az előző vagy a következő fájlra

Nyomja meg a ◀◀ vagy ▶▶ lehetőséget az előző vagy következő sáv lejátszásához.

Ha a játszott zeneszám első öt másodpercében nyomja meg a ◀◀ lehetőséget, akkor a rendszer az aktuális sáv elejére ugrik.

Gyors előrepörgetés vagy visszapörgetés

Nyomja meg, és tartsa nyomva a ◀◀ vagy a ▶▶ lehetőséget a gyors előre- vagy visszapörgetéshez.

Lejátszási sorrend

Nyomja meg a **MENU** gombot a vonatkozó audioforrásban, és görgesse a listát a **Dalok keverése** elemhez.

Az eszközön lévő dalok véletlenszerű sorrendben történő lejátszásához, állítsa a **Dalok keverése** lehetőséget a **BE** értékre.

A zeneszámok normál sorrendben történő lejátszásához, állítsa a **Dalok keverése** lehetőséget a **Ki** értékre.

Zeneszám keresése

Az eszköztől függően böngészhet zeneszámokat keresve a kategóriákban és az alkategóriákban vagy egy mappaszerkezetben.

Megjegyzés

Ahhoz, hogy a funkció elérhető legyen, végre kell hajtani az indexelési eljárást.

Kategóriák

Egy zeneszám kereséséhez, nyomja meg a **MENU** gombot a vonatkozó audioforrásban, és válassza ki a **Böngészés** lehetőséget.

Navigáljon a böngészési mappaszerkezetben, és válassza ki a kívánt zeneszámot.

Mappák

A zeneszám kereséséhez, nyomja meg a **MENU** lehetőséget, majd válassza ki a **Mappa nézet** elemet. Az adott eszközön lévő mappaszerkezet megjelenik.

Navigáljon a mappaszerkezetben, és válassza ki a kívánt zeneszámot.

Beszéd felismerés

Általános információ	161
Használat	161

Általános információ

Az Infotainment rendszer hangátadásos alkalmazása hozzáférést tesz lehetővé az Ön okostelefonján a beszéd felismerés utasításokhoz. Nézze meg okostelefonjának gyártói használati utasítását, hogy megtudja, okostelefonja támogatja-e ezt a funkciót.

A hangátvitel alkalmazás használatához az okostelefont USB kábellel ⇨ 158 vagy Bluetooth kapcsolaton ⇨ 163 keresztül csatlakoztatni kell az Infotainment rendszerhez.

Használat

A hangfelismerés funkció bekapcsolása

Nyomja meg, és tartsa nyomva a **PHONE** gombot a vezérlőpanelen vagy a  gombot a kormánykeréken egy hangfelismerés munkamenet indításához. Egy hangutasítás üzenet jelenik meg a képernyőn.

Amint elhangzik a sípszó, elmondhatja az utasítást. A támogatott utasításokkal kapcsolatban, lásd az okostelefon használati útmutatóját.

A hangüzenetek hangerejének beállítása

Forgassa a vezérlőpanel  gombját vagy nyomja meg a **+ / -** gombot a kormánykerék jobb oldalán a hangüzenetek hangerejének növeléséhez vagy csökkentéséhez.

A hangfelismerés funkció kikapcsolása

Nyomja meg a  gombot a kormánykeréken. A hangutasítás üzenet eltűnik, a beszéd felismerés menü befejeződik.

Telefon

Általános információ	162
Bluetooth csatlakozás	163
Vészhívás	164
Működtetés	165
Szöveges üzenetek	167
Mobiltelefonok és rádió adó- vevő (CB) berendezések	167

Általános információ

A Mobiltelefon portál lehetővé teszi, hogy mobiltelefonjával a gépkocsi hangszóróin és mikrofonján keresztül folytasson beszélgetéseket, és hogy a mobiltelefon legfontosabb funkcióit az Infotainment rendszeren keresztül használhassa. A telefon portál használatához a mobiltelefon Bluetooth kapcsolaton keresztül kell csatlakoztatni az Infotainment rendszerhez.

Nem minden mobiltelefon támogatja a Telefon valamennyi funkcióját. A használható mobiltelefonos funkciók függenek az adott mobiltelefontól és a mobilszolgáltatótól. További információk a mobiltelefon használati útmutatóiban találhatóak, illetve a mobilszolgáltatótól szerezhetők meg.

Fontos tudnivalók a kezelésről és a közlekedésbiztonságról

⚠ Figyelmeztetés

A mobiltelefonok hatással vannak a környezetre. Emiatt biztonsági szabályokat és irányelveket dolgoztak ki. A telefon funkció használatára előtte tisztában kell lennie a vonatkozó irányelvekkel.

⚠ Figyelmeztetés

A kihangosító készülék vezetés közben történő használata veszélyes lehet, mert telefonálás közben csökken a koncentráció. A kihangosító készülék használata előtt parkoljon le a gépkocsival. Mindig tartsa be annak az országnak az előírásait, ahol éppen tartózkodik.

Továbbá ne felejtse el betartani az adott területen érvényes speciális helyi előírásokat, és mindig kapcsolja ki a mobiltelefonot, ha tilos a mobiltelefon használata,

vagy ha a mobiltelefon interferenciát okoz, illetve bármilyen veszélyes helyzet adódik.

Bluetooth

A telefon portált a Bluetooth Special Interest Group (SIG) tanúsította.

További információ a műszaki adatokról az interneten, a <http://www.bluetooth.com> webcímen található.

Bluetooth csatlakozás

A Bluetooth egy rádiószabvány, például a mobiltelefonok vagy egyéb készülékek vezeték nélküli csatlakozásához.

A Bluetooth kapcsolat beállításához az infotainment rendszerrel, be kell kapcsolnia a Bluetooth készülék Bluetooth funkcióját. Bővebb információért tekintse meg a Bluetooth eszköz használati utasítását.

A telefonportálon keresztül történik a Bluetooth eszközök párosítása (PIN kód csere a Bluetooth eszköz és az Infotainment rendszer között) és csatlakoztatása az Infotainment rendszerhez.

Egy eszköz párosítása

Fontos információ

- A rendszerhez legfeljebb öt eszköz párosítható.
- Egyszerre csak egy párosított eszköz csatlakoztatható a Infotainment rendszerhez.
- A párosítást csak egyszer kell elvégezni, kivéve ha az eszközt törölték a párosított eszközök listájáról. Ha az eszköz korábban már lett csatlakoztatva az Infotainment rendszer automatikusan létrehozza a csatlakozást.
- A Bluetooth működése jelentősen terheli a készülék akkumulátorát. Ezért, csatlakoztassa a készüléket az USB-csatlakozóhoz, hogy töltődjön.

Az első eszköz párosítása

1. Nyomja meg a **PHONE** gombot és válassza ki a **Pár** lehetőséget.

Megjelenik egy üzenet az Infotainment rendszeren, amely az Infotainment rendszer nevét és PIN kódját jelzi ki.

2. Indítsa el a Bluetooth-keresést a Bluetooth eszközön, amelyet párosítani akar.
3. Párosítás jóváhagyása:

- Ha az SSP (Biztonságos egyszerű párosítás) támogatott:

Hasonlítsa össze a PIN kódot (ha szükséges), és hagyja jóvá az üzeneteket az Infotainment rendszeren és a Bluetooth eszközön.

- Ha az SSP (Biztonságos egyszerű párosítás) nem támogatott:

Adja meg az Infotainment PIN kódját a Bluetooth eszközön, és hagyja jóvá az adatbevitt.

4. Az Infotainment rendszer és a készülék párosítva van. Megjelenik a telefon menü.
5. Ha a Bluetooth eszközön rendelkezésre áll, a telefonkönyv és a híváslisták letöltődnek az Infotainment rendszerre. Ha szükséges, hagyja jóvá okostelefonján az adott üzenetet.

Megjegyzés

Ahhoz, hogy az Infotainment rendszer olvasni tudja a kapcsolatokat, azokat a mobiltelefon telefonmemóriájában kell tárolni.

Egy másik eszköz párosítása

Nyomja meg a **PHONE** lehetőséget, gördítse végig a listát és válassza ki a **Bluetooth eszközök** lehetőséget.

Nyomja meg a **Hozzáadás** lehetőséget a másik eszköz párosítási eljárásának indításához.

Folytassa "Az első eszköz párosítása" rész 2. lépésétől (lásd fent).

Egy párosított eszköz csatlakoztatása

Nyomja meg a **PHONE** lehetőséget, gördítse végig a listát és válassza ki a **Bluetooth eszközök** lehetőséget.

Jelölje ki a kívánt eszközt, és válassza a **Kapcsol** lehetőséget.

Ha szükséges, a pillanatnyilag csatlakoztatott eszköz lecsatlakozik. A kiválasztott eszköz csatlakoztatva van.

Egy eszköz leválasztása

Nyomja meg a **PHONE** lehetőséget, gördítse végig a listát és válassza ki a **Bluetooth eszközök** lehetőséget.

Jelölje ki a pillanatnyilag csatlakoztatott eszközt, és válassza a **Húzza ki** lehetőséget.

Az eszköz le van csatlakoztatva.

Egy készülék törlése

Nyomja meg a **PHONE** lehetőséget, gördítse végig a listát és válassza ki a **Bluetooth eszközök** lehetőséget.

Jelölje ki az eszközt, amelyet törölni szeretne az eszközlístából, és válassza a **Törlés** lehetőséget.

Az eszköz törlésre kerül.

Vészhívás

⚠ Figyelmeztetés

A kapcsolódás létrejötte nem minden esetben garantálható. Ezért életbevágóan fontos kommunikáció esetén (pl. egy váratlan egészségügyi helyzetben) ne hagyatkozzon kizárólag a mobiltelefonra.

Egyes hálózatokban szükség lehet a mobiltelefonba megfelelően behelyezett érvényes SIM kártyára.

⚠ Figyelmeztetés

Ne feledje hogy ilyen esetben is csak akkor tud hívásokat indítani és fogadni mobiltelefonjával ha a szolgáltató által lefedett területen

tartózkodik és elégséges a térerő. Bizonyos körülmények esetén nem minden mobiltelefon hálózatról lehet vész hívásokat kezdeményezni; előfordulhat, hogy a vész hívás nem lehetséges, amikor bizonyos hálózati szolgáltatások és/vagy telefon funkciók be vannak kapcsolva. Erről a helyi mobilszolgáltatótól kérhet információt.

A segélyhívószám földrajzi területenként és országonként változhat. Kérjük, előzetesen tájékozódjon az adott régióra vonatkozó megfelelő segélyhívószámról.

Segélyhívás indítása

Tárcsázza a segélyhívószámot (pl. 112).

Létrejön a kapcsolat a segélyközponttal.

Válaszolja meg a segélyközpont munkatársai által feltett kérdéseket.

⚠ Figyelmeztetés

Csak akkor fejezze be a hívást, ha a segélyközpont munkatársa erre kéri Önt.

Működtetés

Amint a Bluetooth kapcsolat létrejött mobiltelefonja és az Infotainment rendszer között, a telefon számos funkcióját az Infotainment rendszeren keresztül működtetheti.

Megjegyzés

Nem minden mobiltelefon támogatja a Telefon portál valamennyi funkcióját. Ezért a tényleges funkciók tartománya eltérhet az alább leírtaktól.

Telefonhívás kezdeményezése

Billentyűzet

Nyomja meg a **PHONE** lehetőséget a telefon menü megjelenítéséhez.

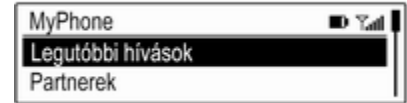

Gördítse végig a listát és válassza ki a **Billentyű** lehetőséget. A billentyűzet jelenik meg.

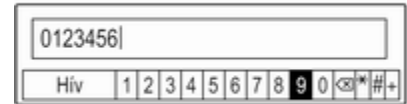

Fordítsa el a **MENU** lehetőséget a számjegy kijelöléséhez, amelyet be kíván írni, majd nyomja meg a **MENU** lehetőséget az adott számjegy kiválasztásához. Vigye be a kívánt számot.

Válassza a **☒** lehetőséget vagy nyomja meg a **BACK** gombot számjegyek törléséhez.

Válassza a **Hív** lehetőséget a telefonhívás indításához.

Kapcsolatok

Nyomja meg a **PHONE** lehetőséget a telefon menü megjelenítéséhez.

Válassza ki a **Partnerek** menüpontot. Megjelenik a kapcsolatok listája.

Görgessen a listában, és válassza ki a kívánt kapcsolat bejegyzést. Megjelenik a kapcsolat.

Válassza ki a kapcsolat alatt eltárolt egyik telefonszámot. A szám tárcsázódni fog.

Híváslisták

Nyomja meg a **PHONE** lehetőséget a telefon menü megjelenítéséhez.

Válassza ki a **Legutóbbi hívások** menüpontot. Megjelenik a legutóbbi hívások listája.

Attól függően, hogy melyik hívást keresi, válassza a **Nem fogadott**, **Fogadott** vagy **Tárcsázott** lehetőséget.

Válassza ki a legutóbbi hívások listájában tárolt egyik telefonszámot. A szám tárcsázódni fog.

Bejövő telefonhívás

Telefonhívás fogadása

Ha egy rádió- vagy médiaforrás aktív, amikor a hívás beérkezik, az audioforrás elnémul, és addig némítva marad, amíg a hívás be nem fejeződik.

Megjelenik egy üzenet a hívó nevével vagy számával.



A hívás fogadásához, válassza a **Válasz** lehetőséget.

Telefonhívás elutasítása

A hívás elutasításához válassza a **Mellőzés** lehetőséget az üzenetben.

Telefonhívás közben használható funkciók

Telefonhívás közben a bejövő hívás nézete látható.



Telefonhívás befejezése

Válassza a **Vége** menüpontot a hívás befejezéséhez.

Mikrofon kikapcsolása

Válassza a **Némít** lehetőséget a mikrofon ideiglenes kikapcsolásához.

A képernyőgomb **Hangosít** jelre változik.

A mikrofon újbóli bekapcsolásához válassza a **Hangosít** lehetőséget.

Kihangosító funkció kikapcsolása

A beszélgetés mobiltelefonon történő folytatásához válassza a **Telefon** lehetőséget.

A képernyőgomb **Hands-free** jelre változik.

A kihangosító funkció újbóli bekapcsolásához válassza a **Hands-free** lehetőséget.

Második bejövő telefonhívás

Ha egy második telefonhívás érkezik, akkor egy másik üzenet jelenik meg a hívó nevével.

A második hívás fogadásához és az első hívás tartásához, válassza ki a **Váltás** lehetőséget.

A hívás elutasításához válassza a **Mellőzés** lehetőséget az üzenetben.

Átváltás a telefonhívások között

Nyomja meg a **PHONE** lehetőséget vagy a kormánykerék audio kezelőszervének  gombját a két hívás közötti váltáshoz.

A kijelzőn megjelennek a pillanatnyilag aktív hívás adatai.

Telefonhívások befejezése

Egyszerre egy hívás fejezhető be.

Válassza ki a **Vége** menüpontot. Az aktuálisan aktív hívás befejeződik.

Szöveges üzenetek

A szöveges üzenetek, amelyeket akkor fogad, amikor a telefon csatlakoztatva van az Infotainment rendszerhez, megjeleníthetők az információs kijelzőn.

Előfeltételek

Az alábbi előfeltételeknek kell teljesülniük:

- Az adott Bluetooth funkciójának bekapcsolva kell lennie (lásd a saját készülék használati utasítását).
- A telefontól függően előfordulhat, hogy az eszközt "látható"-ra kell állítani (lásd a saját készülék használati utasítását).
- Az adott telefon legyen párosítsa és csatlakoztatva az Infotainment rendszerhez. Lásd a részletes leírást  163.
- Az adott telefonnak támogatni kell a Bluetooth üzenet hozzáférési profilt (BT MAP).

Egy üzenet megtekintése

Megjegyzés

Ha a gépjármű gyorsabban megy, mint 8 km/h, a szöveges üzenet nem jelenik meg a képernyőn.

Amikor új szöveges üzenet érkezik, akkor egy üzenet jelenik meg.



Válassza a **Megnéz** lehetőséget az üzenet olvasásához.

Mobiltelefonok és rádió adó-vevő (CB) berendezések

Beszereleési és kezelési útmutatás

Mobiltelefon beszerelésénél és használatánál mind a gépkocsira vonatkozó beszerelési utasításokat, mind a mobiltelefon és a kihangosító

készlet gyártójának működtetési utasításait be kell tartani. Ennek elmulasztása érvénytelenítheti a gépkocsi típusbizonyítványát (95/54/EK EU direktíva).

A zavartalan működés előfeltételei:

- A külső antennát szakszerűen kell felszerelni a lehetséges maximális tartomány eléréséhez.
- Maximális átviteli teljesítmény: 10 watt.
- A mobiltelefont egy megfelelő helyre kell felszerelni. Vegye figyelembe a vonatkozó megjegyzéseket a Kezelési útmutatóban, a **Légszákrendszer** fejezetben.

Kérjen tanácsot a külső antenna megengedett felszerelési helyeiről, a berendezés elhelyezésére, valamint a 10 W-nál nagyobb adásteljesítményű készülékekre vonatkozóan.

Külső antenna nélküli, GSM 900/1800/1900 és UMTS mobiltelefon-szabványú kihangosító berendezés használata csak akkor engedélyezett, ha a mobiltelefon

legnagyobb adásteljesítménye GSM 900 esetén nem haladja meg a 2 W-ot, egyéb típusok esetén az 1 W-ot.

Biztonsági okokból vezetés közben ne telefonáljon. A telefonbeszélgetések még kihangosító készlet használata esetén is elterelhetik figyelmét vezetés közben.

Figyelmeztetés

A fenti mobiltelefon-szabványoktól eltérő mobiltelefonok és adó-vevő berendezések csak külső antennával használhatók.

Figyelem!

Mobiltelefon vagy rádió adó-vevő berendezés (CB) használata külső antenna nélkül zavart okozhat a gépkocsi elektronikus vezérlésében, kivéve, ha a fenti utasításokat betartják.

Tárgymutató

A

A Bluetooth-zene bekapcsolása.....	159
A hullámsáv kiválasztása.....	153
A kezelőszervek áttekintése.....	144
Alapvető műveletek.....	149
Vezérlőpanel.....	149
A telefonportál aktiválása.....	165
Automatikus beállítás.....	151
Automatikus	
hangerő-szabályozás.....	150
Az infotainment rendszer	
bekapcsolása.....	147
Az Infotainment rendszert	
bekapcsolása.....	147

Á

Állomás keresés.....	153
Állomáslista.....	153
Állomások előhívása.....	154
Állomások tárolása.....	154
Általános információ.....	161, 162
Általános információk.....	158
Bluetooth zene.....	158
Infotainment rendszer.....	142
Rádió.....	153
Telefon.....	162
USB.....	158

B

BACK (Vissza) gomb.....	149
Bluetooth csatlakozás.....	163
Bluetooth zene.....	158

CS

Csengőhang.....	165
-----------------	-----

D

DAB.....	156
DAB kapcsolat.....	156
Digitális rádióadás.....	156

F

Fájlformátumok	
Hangfájlok.....	158
Frekvencialista.....	153

GY

Gyári beállítások visszaállítása. .	151
-------------------------------------	-----

H

Hangerő	
A hangerő beállítása.....	147
Automatikus	
hangerő-szabályozás.....	150
Hangerő-korlátozás magas	
hőmérséklet esetén.....	147
Maximális hangerő	
bekapcsoláskor.....	150

Némítás.....	147	Telefon.....	165	Állomások előhívása.....	154
Sebességfüggő hangerő- szabályozás.....	150	USB.....	159	Állomások tárolása.....	154
Hangerő-beállítás.....	150	Kezelőszervek		DAB.....	156
Hangfájlok.....	158	Infotainment rendszer.....	144	DAB közlemények.....	156
Hangfelismerés.....	161	Kormánykerék.....	144	DAB menü.....	156
Hangfelismerő rendszer.....	161	L		Digitális rádióadás.....	156
Hang lejátszás.....	159	L hullámsáv.....	156	FM menü.....	155
Hangzás beállítások.....	150	Lopásvédelmi funkció	143	Frekvencialista.....	153
Használat.....	147, 153, 161	M		Hullámsáv.....	153
Bluetooth zene.....	159	Maximális hangerő bekapcsoláskor.....	150	Intellitext.....	156
Infotainment rendszer.....	147	MENU gomb.....	149	Kategórialista.....	153
Menü.....	149	Menük kezelése.....	149	Kedvencek listái.....	154
Telefon.....	165	Mobiltelefonok és rádió adó- vevő (CB) berendezések	167	L hullámsáv.....	156
USB.....	159	Működtetés.....	165	Rádiós adatrendszer.....	155
I		N		RDS.....	155
Idő.....	151	Némítás.....	147	Regionalizáció.....	155
Infotainment vezérlőpanel.....	144	NY		Terület.....	155
Intellitext.....	156	Nyelv.....	151	TP.....	155
K		P		Útinform.....	155
Kategórialista.....	153	Párosítás.....	163	Útinform.....	155
Kedvencek listái.....	154	R		Állomások előhívása.....	153
Állomások előhívása.....	154	Rádió		Rádiós adatrendszer (RDS)	155
Állomások tárolása.....	154	Állomás keresése.....	153	Regionalizáció.....	155
Kezelés		Állomáslista.....	153	Rendszerbeállítások.....	151
Bluetooth zene.....	159			Gyári beállítások visszaállítása	151
Infotainment rendszer.....	147			Idő és dátum.....	151
Menü.....	149			Nyelv.....	151
Rádió.....	153			Szerviz üzemmód.....	151

SZ	
Szerviz üzemmód	
Nyitás.....	151
Zárás.....	151
Szöveges üzenetek.....	167
T	
Telefon	
Általános információk.....	162
Bluetooth.....	162
Bluetooth-kapcsolat.....	163
Csengőhang.....	165
Kihangosító üzemmód.....	165
Legutóbbi hívások.....	165
Szöveges üzenetek.....	167
Telefonkönyv.....	165
Vészhívások.....	164
Telefonhívás	
Fogadás.....	165
Kezdeményezés.....	165
Visszautasítás.....	165
Telefonkönyv.....	165
Terület.....	155
TP.....	155
U	
USB.....	158
USB aktiválása.....	159
Ú	
Útinform.....	155
V	
Vészhívás.....	164

Telefontartó

Telefontartó	174
Tárgymutató	178

Telefontartó

Telefontartó 174

Telefontartó

Általános információk



A telefontartó egy tápellátó csatlakozóhoz van rögzítve (PowerFlex Bar).

A tápcsatlakozóval kapcsolatos további tájékoztatáshoz, lásd a Kezelési útmutatót.

Az alábbi méretű okostelefonok csatlakoztathatók a telefontartóhoz:

- magasság: legfeljebb 158,5 mm
- szélesség: 57 - 78 mm
- mélység: 6 - 11 mm

⚠ Figyelmeztetés

A telefontartóhoz csatlakoztatott eszközöket úgy kell használni, hogy ne vonják el a vezető figyelmét, és a jármű mindig biztonságosan vezethető legyen. Mindig be kell tartani annak az országnak a vonatkozó törvényeit és szabályait, amelyekben vezet. Ezek a törvények eltérhetnek az ebben a kézikönyvben megadott információktól. Ha bizonytalan, álljon meg a gépkocsival és az eszközöket a gépkocsi álló helyzetében működtesse.

Figyelem!

A lopások elkerülése érdekében, ne hagyja a mobiltelefont a telefontartóban, amikor elhagyja a járművet.

Használat

A telefontartó beállítása az okostelefon méretéhez

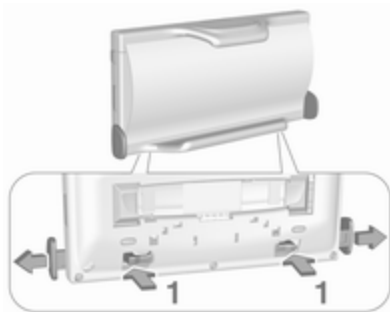

1. Nyomja meg hátul mindkét konzolt (1), hogy kiakassza a szélességállító eltolókat, és húzza ki azokat.

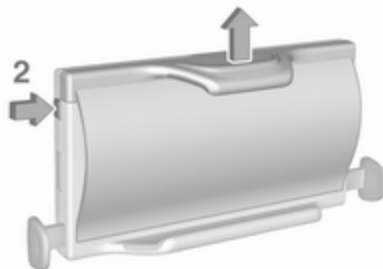

2. Nyomja meg a gombot (2) a bal felső oldalon, hogy kiakassza a magasságállító eltolót.
3. Helyezze be az okostelefon.

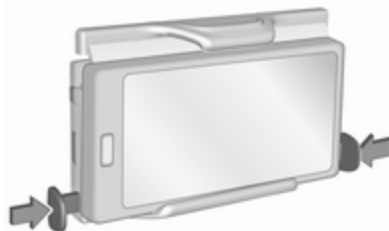

4. Állítsa a telefontartó szélességét a telefon szélességéhez az eltolók összenyomásával.

A telefontartó csatlakoztatása a tápellátó csatlakozóhoz

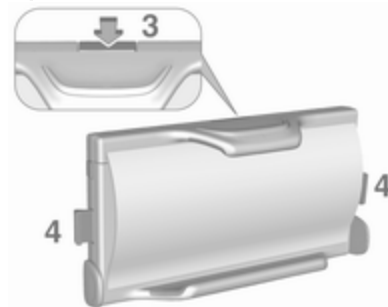

1. Nyomja meg a kioldó gombot (3) a rögzítő eltolók (4) kioldásához.



2. Csatlakoztassa a telefontartót a tápellátó csatlakozójához, és nyomja be mindkét eltolót (4) a rögzítéshez.

A telefon behelyezése a telefontartóba

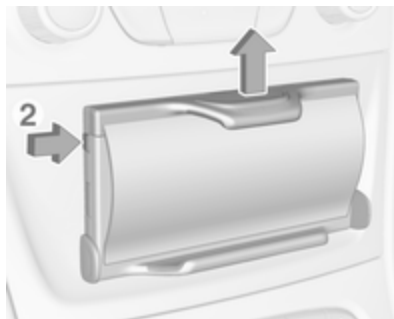

1. Nyomja meg a gombot (2) az eltoló kioldásához.
2. Helyezze be úgy az okostelefont, hogy hozzáférhető legyen a tápellátó csatlakozója és egy gombja se legyen benyomva.

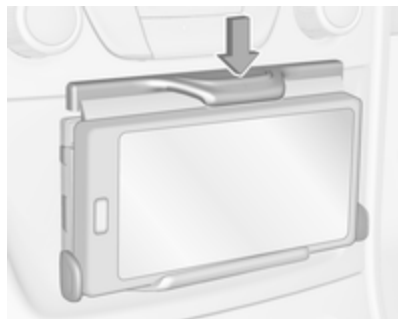

3. Nyomja le az eltolót.

Az okostelefon tápellátáshoz csatlakoztatása

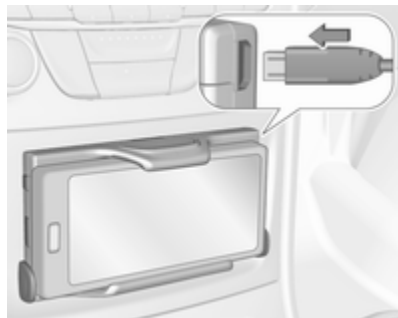

Csatlakoztassa az okostelefont a telefontartóhoz a kompatibilis csatlakozókábel használatával. A különböző típusú csatlakozókábelek tartozékként szerezhetők be.

Az okostelefon kezelése

Amikor az okostelefon csatlakoztatva van a tápellátáshoz, akkor a gyújtás bekapcsolt állapotában töltődik.

Az okostelefon Infotainment rendszerhez csatlakoztatásához Bluetooth® kapcsolatot kell létrehozni.

A telefon eltávolítása a telefontartóból

1. Csatlakoztassa le a tápellátást a telefonról.

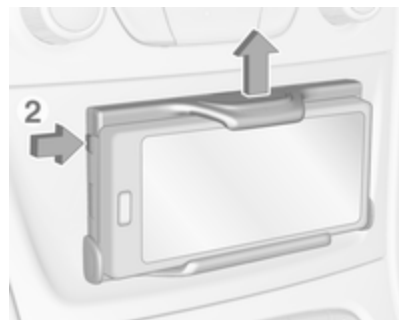

2. Nyomja meg a gombot (2) a bal felső oldalon, hogy kiakassza a magasságállító eltolót.
3. Távolítsa el az okostelefont a telefontartóból.

A telefontartó eltávolítása a tápellátó csatlakozóról

1. Nyomja le a magasságállító eltolót.

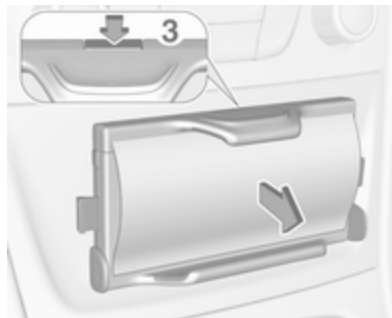

2. Nyomja meg a kioldó gombot (3), és távolítsa el a telefontartót.

Tárgymutató

T

Telefontartó..... 174

www.opel.com

Copyright by ADAM OPEL GmbH, Rüsselsheim, Germany.

A jelen kiadványban szereplő információ az alább megadott dátumtól hatályos. Az Adam Opel GmbH fenntartja a gépjárművek műszaki jellemzőinek, adatainak és kivitelezésének jelen kiadványban szereplő információira vonatkozó változtatásának, valamint a kiadvány változtatásának jogát.

Kiadás: augusztus 2017, ADAM OPEL GmbH, Rüsselsheim.

Klórmentesen fehérített papírra nyomtatva.

ID-OASKILSE1708-hu

