Tartalom

Bevezetés	2
Rádió	28
CD/DVD-lejátszó	45
AUX-bemenet	52
USB-csatlakozó	54
Navigáció	58
Hangfelismerés	90
Telefon	96
Tárgymutató	118

Bevezetés

Általános információk	2
Lopásvédelmi funkció	3
A kezelőszervek áttekintése	6
Használat	14
Alapvető műveletek	15
Hangzás beállítása	21
Hangerő-beállítás	24
Személyes beállítások	26

Általános információk

Az Infotainment rendszer a gépkocsiban a szórakoztatás és a tájékoztatás legkorszerűbb eszköze.

Az AM, FM és DAB (kivéve CD 300) hullámsávokon a rádió tizenkét automatikusan tárolható adót tud eltárolni. További 36 csatornát lehet kézzel eltárolni (a hullámsávól függetlenül).

A beépített zenei lejátszóval audio és MP3/WMA CD-lemezeket, valamint MP3/WMA DVD-ket (csak DVD 800 esetén) hallgathat.

Továbbá külső adattárolókat (például iPod, MP3-lejátszó vagy USB-tároló – kivéve CD 300) vagy hordozható CD-lejátszót is csatlakoztathat az Infotainment rendszerhez külső hangforrásnak.

A digitális hangfeldolgozó rendszer többféle előre beállított hangszínt kínál a hangzás optimalizálásához.

A dinamikus útvonaltervezéssel kiegészülő navigációs rendszer (csak CD 500 / DVD 800) biztonságosan

a kívánt célponthoz irányítja Önt, és kívánság szerint automatikusan kikerüli a közlekedési dugókat vagy más útakadályokat.

Opcionális kiegészítőként az Infotainment rendszer funkcióit a kormánykeréken lévő gombokkal, valamint az első ülések közötti többfunkciós egységgel (csak CD 500 / DVD 800 esetén) lehet működtetni.

Ezenkívül az Infotainment rendszerhez Mobiltelefon portál is illeszthető.

A rendszer könnyű működtetését jól átgondolt megjelenésű vezérlőelemek, egyértelmű kijelző, valamint egy nagyméretű többfunkciós gomb biztosítja.

Fontos tudnivalók a kezelésről és a közlekedésbiztonságról

⚠ Figyelmeztetés

Az Infotainment rendszert úgy kell használni, hogy a gépkocsit mindig biztonságosan lehessen vezetni. Ha bizonytalan, álljon meg a gépkocsival, és az Infotainment rendszert a gépkocsi álló helyzetében működtesse.

⚠ Figyelmeztetés

A navigációs rendszer (csak CD 500 / DVD 800) használata nem mentesíti a vezetőt a forgalomban való megfelelő, és körültekintő magatartás felelőssége alól. A megfelelő közlekedési szabályokat minden esetben be kell tartani.

Adatokat (pl. címeket) csak a gépkocsi álló helyzetében rögzítsen.

Abban az esetben is mindig a közlekedési szabályokat kell követni, ha a navigációs rendszer által adott utasítás ellentmondana a közlekedési szabályoknak.

⚠ Figyelmeztetés

Egyes területeken az egyirányú utcák, és az egyéb olyan utak (pl. sétálóutcák), amelyekbe tilos befordulni, nincsenek jelölve a térképen. Ilyen területeken az Infotainment rendszer figyelmeztető üzenetet ad, amelyet el kell fogadni. Ilyen helyen különösen figyelni kell az egyirányú utcákra, és az olyan utakra, ahová tilos behajtani.

Rádióvétel

A rádióadás vételét sístergés, zaj, torzítás zavarhatja meg, vagy akár meg is szűnhet a vétel a következő okok miatt:

- az adótól való távolság változása,
- a visszaverődő hullámok zavaró hatása,
- árnyékolások.

Lopásvédelmi funkció

Az Infotainment rendszer lopás elleni elektronikus védelemmel van ellátva.

A rendszer kizárólag az Ön gépkocsijában működik, így egy esetleges tolvaj számára értéktelen.

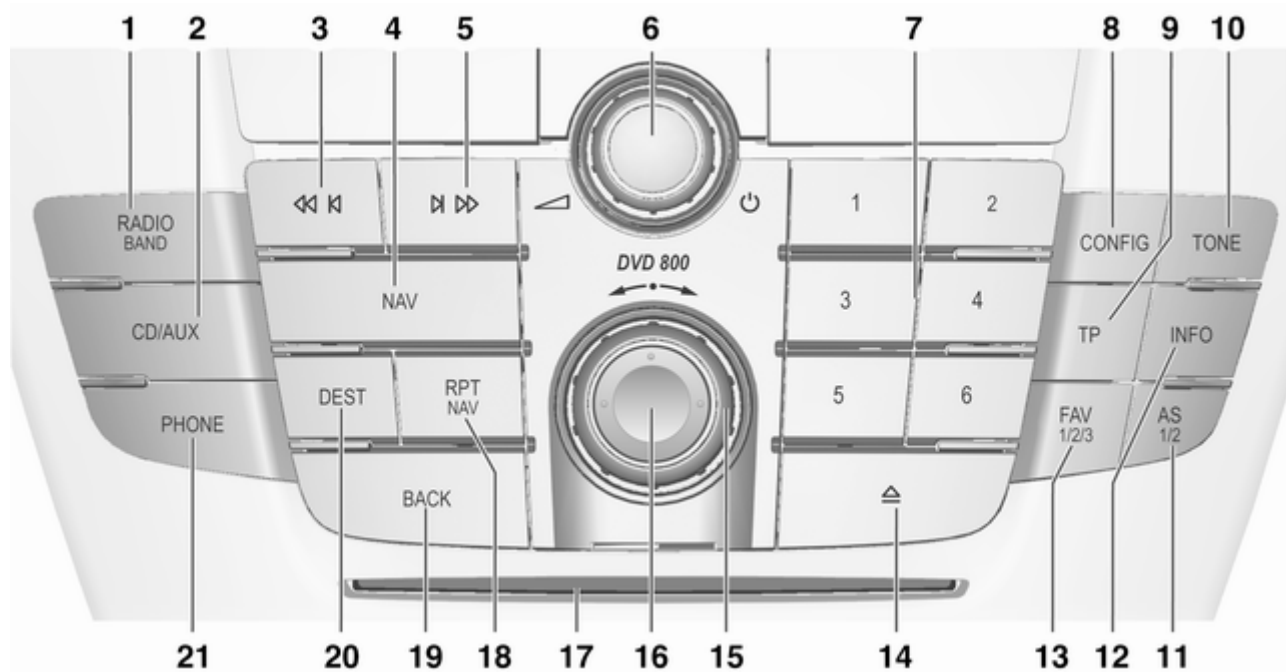

A kezelőszervek áttekintése

A CD 500 / DVD 800 kezelőfelülete

1	RADIO (BAND)	28	6	⊖ gomb	14	11	AS (1/2)	29
	Rádió bekapcsolása vagy			Megnyomva: az			Automatikus	
	hullámsáv váltása	28		Infotainment rendszer be-/			memóriaszintek (előre	
2	CD/AUX	52		kikapcsolása	14		beállított rádióállomások)	29
	CD/MP3/WMA-lejátszás			Elforgatva: hangerő			Röviden megnyomva:	
	elindítása vagy hangforrás			változtatása	14		automatikus tárolási lista	
	váltása	52	7	Állomásváltó gombok 1...6 ...	29		kiválasztása	29
3	Keresés vissza	28		Hosszan megnyomva:			Hosszan megnyomva:	
	Rádió: keresés vissza	28		állomás tárolása	29		állomások automatikus	
	CD/MP3/WMA: ugrás az			Röviden megnyomva:			tárolása	29
	előző műsorszámra	47	8	állomás kiválasztása	29	12	INFO	28
4	NAV	60		CONFIG	24		Kiegészítő, helyzetfüggő	
	Egyszer megnyomva:			Rendszerbeállítások	24		információk	28
	Térkép megjelenítése	60	9	TP	37	13	FAV (1/2/3)	30
	Kétszer megnyomva:			Rádiós közlekedési			Kedvenclisták (előre	
	Navigációs menü	60		hírszolgáltatás be- vagy			beállított rádióállomások)	30
5	Keresés előre	28		kikapcsolása	37	14	CD/DVD-lemez kiadása	47
	Rádió: keresés előre	28	10	TONE	21	15	Többfunkciós gomb	15
	CD/MP3/WMA: ugrás			Hangzás beállítása	21		A menükben való	
	a következő műsorszámra ...	47					tájékozódás és választás	
							központi vezérlőeleme	15
						16	Nyolcírányú kapcsoló	60
							Navigáció: térkép	
							képernyő elmozgatása	
							térkép nézetben	60
						17	CD/DVD-nyílás	47

18	RPT (NAV)	84
	A legutóbbi navigációs utasítás megisméltése	84
19	BACK	15
	Menü: visszalépés egy szinttel	15
	Adatbevitel: utolsó karakter vagy az egész tétel törlése	15
20	DEST	60
	Navigációs célpont megadása	60
21	PHONE	90
	A telefon főmenüjének megnyitása	90
	Némítás bekapcsolása/ kikapcsolása	14

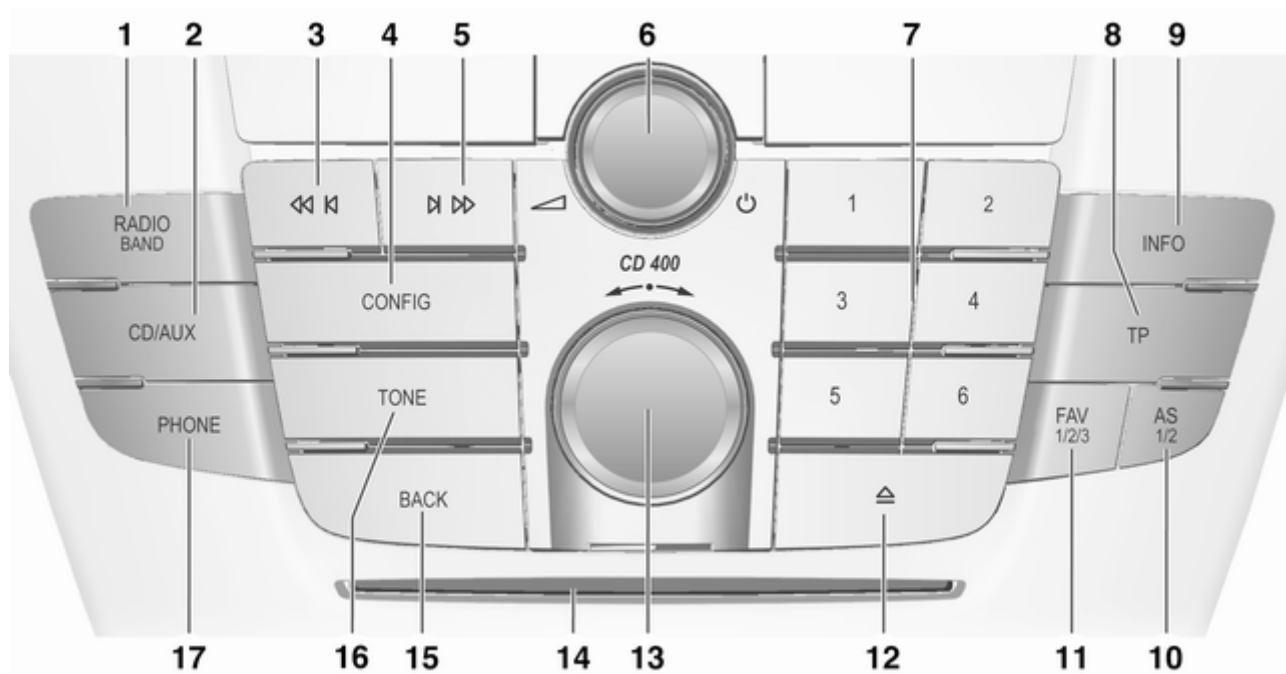

A CD 400 kezelőfelülete

1	RADIO (BAND)	28	7	Állomásváltó gombok 1...6 ...	29	11	FAV (1/2/3)	30
	Rádió bekapcsolása vagy			Hosszan megnyomva:			Kedvencek listái (előre	
	hullámsáv váltása	28		állomás tárolása	29		beállított rádióállomások)	30
2	CD/AUX	52		Röviden megnyomva:		12	CD-lemez kiadása	47
	CD/MP3/WMA-lejátszás		8	állomás kiválasztása	29	13	Többfunkciós gomb	15
	elindítása vagy hangforrás			TP	37		Elforgatva: menüpontok	
	váltása	52		Rádiós közlekedési			kijelölése vagy	
3	Keresés vissza	28		hírszolgáltatás be- vagy			számértékek megadása	15
	Rádió: keresés vissza	28		kikapcsolása	37		Megnyomva: kijelölt	
	CD/MP3/WMA: ugrás az			Az Infotainment rendszer			menüpontok kiválasztása/	
	előző műsorszámra	47		kikapcsolt állapotában: idő			bekapcsolása; beállított	
4	CONFIG	24		és dátum megjelenítése	37		érték megerősítése;	
	A beállítások menüjének		9	INFO	28		funkció be-/kikapcsolása	15
	megnyitása	24		Rádió: információk az		14	CD-nyílás	47
5	Keresés előre	28		aktuális állomásról	28	15	BACK	15
	Rádió: keresés előre	28		CD/MP3: információk az			Menü: visszalépés egy	
	CD/MP3/WMA: ugrás			aktuális zeneszámról	47		szinttel	15
	a következő műsorszámra ...	47	10	AS (1/2)	29		Adatbevitel: utolsó	
6	ó gomb	14		Automatikus			karakter vagy az egész	
	Megnyomva: be- és			memóriaszintek (előre			tétel törlése	15
	kikapcsolás	14		beállított rádióállomások)	29	16	TONE	21
	Infotainment rendszer	14		Röviden megnyomva:			Hangzás beállítása	21
	Elforgatva: hangerő			automatikus tárolási lista		17	PHONE	90
	változtatása	14		kiválasztása	29		A telefon főmenüjének	
				Hosszan megnyomva:			megnyitása	90
				állomások automatikus			Némítás bekapcsolása	14
				tárolása	29			

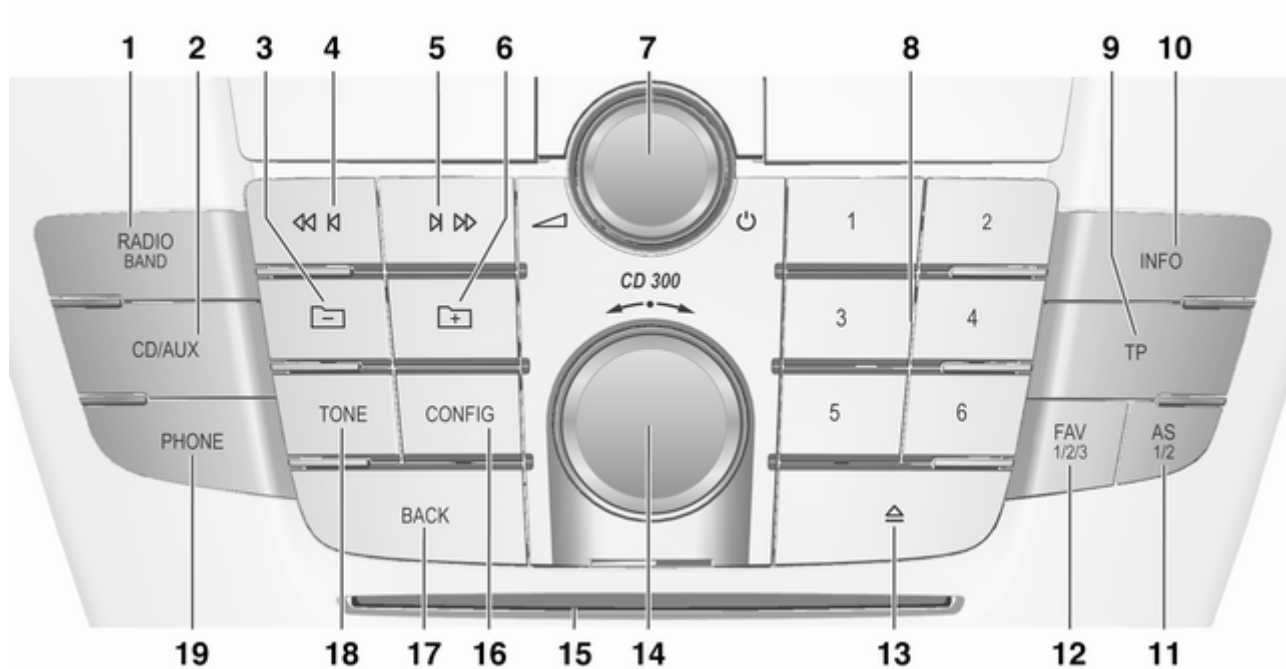

A CD 300 kezelőfelülete

1	RADIO (BAND)	28	8	Állomásváltó gombok 1...6 ...	29	12	FAV (1/2/3)	30
	Rádió bekapcsolása vagy			Hosszan megnyomva:			Kedvencek listái (előre	
	hullámsáv váltása	28		állomás tárolása	29		beállított rádióállomások)	30
2	CD/AUX	52		Röviden megnyomva:		13	CD-lemez kiadása	47
	CD/MP3/WMA-lejátszás		9	állomás kiválasztása	29	14	Többfunkciós gomb	15
	elindítása vagy hangforrás			TP	37		Elforgatva: menüpontok	
	váltása (AUX = külső			Rádiós közlekedési			kijelölése vagy	
	hangforrás)	52		hírszolgáltatás be- vagy			számértékek megadása	15
3	MP3: eggyel magasabb			kikapcsolása	37		Megnyomva: kijelölt	
	mappaszintre való lépés	47		Az Infotainment rendszer			menüpontok kiválasztása/	
4	Keresés vissza	28		kikapcsolt állapotában: idő			bekapcsolása; beállított	
	Rádió: keresés vissza	28		és dátum megjelenítése	37		érték megerősítése;	
	CD/MP3/WMA: ugrás az		10	INFO	28		funkció be-/kikapcsolása	15
	előző műsorszámra	47		Rádió: információk az		15	CD-nyílás	47
5	Keresés előre	28		aktuális állomásról	28	16	CONFIG	24
	Rádió: keresés előre	28		CD/MP3: információk az			A beállítások menüjének	
	CD/MP3/WMA: ugrás			aktuális zeneszámról	47		megnyitása	24
	a következő műsorszámra ...	47	11	AS (1/2)	29	17	BACK	15
6	MP3: eggyel alacsonyabb			Automatikus			Menü: visszalépés egy	
	mappaszintre való lépés	47		memóriaszintek (előre			szinttel	15
7	◊ gomb	14		beállított rádióállomások)	29		Adatbevitel: utolsó	
	Megnyomva: az			Röviden megnyomva:			karakter vagy az egész	
	Infotainment rendszer be-/			automatikus tárolási lista			tétel törlése	15
	kikapcsolása	14		kiválasztása	29	18	TONE	21
	Elforgatva: hangerő			Hosszan megnyomva:			Hangzás beállítása	21
	változtatása	14		állomások automatikus				
				tárolása	29			

19	PHONE	90
	A telefon főmenüjének megnyitása	90
	Némítás bekapcsolása	14

A hangrendszer távirányítója a kormánykeréken

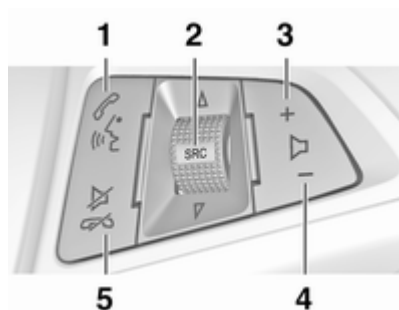

1	Röviden megnyomva: telefonhívás fogadása	96
	vagy hívószám tárcsázása a híváslistából	110
	vagy kapcsolja be a hangfelismerés funkciót ..	110
	Hosszan megnyomva: híváslista megtekintése	110

2	SRC (Forrás)	14
	Megnyomva: hangforrás kiválasztása	14
	Ha a rádió üzemmód aktív: forgassa felfelé/lefelé a következő/előző eltárolt rádióállomás kiválasztásához	28
	Ha a CD-lejátszó üzemmód aktív: forgassa felfelé/lefelé a következő/ előző CD/MP3/WMA zeneszám kiválasztásához	47
	Ha a Mobiltelefon portál üzemmód aktív: forgassa felfelé/lefelé a következő/ előző bejegyzés kiválasztásához a híváslistában	110
3	Hangerő növelése	14
4	Hangerő csökkentése	14

- 5 Röviden megnyomva:
hívás befejezése/
elutasítása 110
vagy híváslista bezárása ... 110
vagy kapcsolja ki
hangfelismerés funkciót 110
vagy a némítás ki-/
bekapcsolása 14

Többfunkciós vezérlőegység

(csak CD 500 / DVD 800)

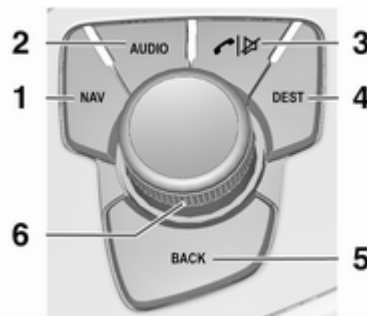

- 1 NAV 60
Egyszer megnyomva:
Térkép megjelenítése 60
Kétszer megnyomva:
Navigációs menü 60
- 2 AUDIO 5
Hangforrás váltása 52
- 3 Hívás fogadása/
befejezése 110
Némítás be- vagy
kikapcsolása 14
- 4 DEST Navigációs célpont
megadása 65

- 5 BACK 15
Menü: visszalépés egy
szinttel 15
Adatbevitel: utolsó
karakter vagy az egész
tétel törlése 15
- 6 Többfunkciós gomb 15
A menükben való
tájékozódás és választás
központi vezérlőeleme 15

Használat

Kezelőszervek

Az Infotainment rendszer a funkciógombokkal, a többfunkciós gombbal és a kijelzőn megjelenő menükkel működtethető.

Opcionálisan az alábbi módokon is vezérelheti:

- a műszerfalon található központi vezérlőegységgel ⇨ 5
- a kormánykeréken lévő távirányítókkal ⇨ 5
- az első ülések között található többfunkciós egységgel (csak CD 500 / DVD 800 esetén) ⇨ 5

Az Infotainment rendszer be- és kikapcsolása

Röviden nyomja meg a  gombot. Bekapcsolás után a készülék a legutóbb hallgatott hangforrásra vált.

Automatikus kikapcsolás

Ha az Infotainment rendszer  gombbal történő bekapcsolásakor a gyújtás ki volt kapcsolva, akkor a készülék a legutolsó felhasználói művelet után 30 perc elteltével automatikusan kikapcsol.

A hangerő beállítása

Forgassa el a  gombot. Az aktuális beállítás megjelenik a kijelzőn.

Az Infotainment rendszer bekapcsolás után a legutóbb kiválasztott hangerővel szólal meg, ha az halkabb, mint a legmagasabb bekapcsolási hangerő.

Az alábbi különböző beállítások végezhetők el:

- a maximális kezdő hangerő ⇨ 24
- a közlekedési hírek hangereje ⇨ 24
- a navigációs üzenetek hangereje (csak CD 500 /DVD 800 esetén) ⇨ 60

Sebességfüggő hangerő-szabályozás

A sebességfüggő hangerő bekapcsolásával ⇨ 24 a menet zajok és a szélzaj ellensúlyozására a hangerő automatikusan változik.

Némítás

Nyomja meg a **PHONE** gombot (Mobiltelefon portál esetén: tartsa nyomva néhány másodpercig) a hangforrás elnémításához.

A némítás visszavonásához: forgassa el a  gombot vagy nyomja meg ismét a **PHONE** gombot (Mobiltelefon portál esetén: tartsa nyomva néhány másodpercig).

Hangerő-korlátozás magas hőmérséklet esetén

(csak CD 300 / CD 400)

Az Infotainment rendszer hangereje nem növelhető tovább egy bizonyos szintnél, ha a gépkocsi belsejében nagyon meleg van. Ha szükséges, a hangerőt a rendszer automatikusan csökkenti.

Működési üzemmódok

Rádió

A rádió főmenüjének megnyitásához vagy a hullámsávok közötti átváltáshoz nyomja meg a **RADIO** gombot.

Nyomja meg a többfunkciós gombot az állomásválasztási opciókat kínáló almenü megnyitásához.

A rádió funkcióinak részletes leírása ⇨ 28.

Audio lejátszó

Nyomja meg a(z) **CD/AUX** gombot a(z) CD, USB, iPod vagy AUX menü (ha elérhető) megnyitásához, illetve ezen menük közötti váltáshoz.

Nyomja meg a többfunkciós gombot a műsorszám-választási opciókat kínáló almenü megnyitásához.

CD 500 / DVD 800

A következő üzemmódok részletes leírása:

- CD/DVD-lejátszó funkciók ⇨ 47
- AUX-bemenet funkciók ⇨ 52
- USB-csatlakozó funkciók ⇨ 54

CD 300 / CD 400

A következő üzemmódok részletes leírása:

- CD-lejátszó funkciók ⇨ 47
- AUX-bemenet funkciók ⇨ 52
- USB-csatlakozó funkciók (CD 300 esetén nem) ⇨ 54

Navigáció

(csak CD 500 / DVD 800)

Nyomja meg kétszer a **NAV** gombot a Navigáció menü megnyitásához.

A navigációs rendszer funkcióinak részletes leírása ⇨ 60.

Telefon

(Mobiltelefon portál esetén)

Nyomja meg a **PHONE** gombot a telefon menü megnyitásához.

Nyomja meg a többfunkciós gombot a telefonszámok megadásához vagy kiválasztásához opciókat kínáló almenü megnyitásához.

A Mobiltelefon portál funkcióinak részletes leírása ⇨ 96.

Alapvető műveletek

Többfunkciós gomb

A többfunkciós gomb a menük kezelésére szolgáló fő vezérlőszerv.

Forgassa el a többfunkciós gombot:

- Menüpont kijelöléséhez
- CD 300: menüpont megjelenítéséhez
- Számérték megadásához

Nyomja meg a többfunkciós gombot (csak CD 500 / DVD 800: nyomja meg a külső gyűrűt):

- Kijelölt menüpont kiválasztásához vagy bekapcsolásához
- CD 300: a kijelzett menüpont kiválasztásához vagy bekapcsolásához
- Számérték megerősítéséhez
- Rendszerfunkció be- vagy kikapcsolásához

BACK gomb

A **BACK** gombot röviden megnyomva:

- kiléphet egy menüből,
- egy almenüből visszatérhet az eggyel fentebb lévő menüszintre,
- törölheti egy betű- vagy számsorozat utolsó karakterét.

A teljes bejegyzés törléséhez nyomja meg és tartsa nyomva a **BACK** gombot néhány másodpercig.

Példák a menük kezelésére

CD 500 / DVD 800

Menüpont kiválasztása

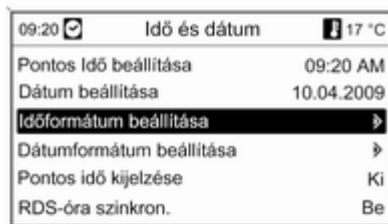

Forgassa el a többfunkciós gombot a kurzor (színes háttér) mozgatásához a kívánt menüpontra.

Nyomja meg a többfunkciós gombot a menüpont kiválasztásához.

Almenük

A menü jobb szélén nyíl jelzi, ha egy menüpont kiválasztása után további menüpontokat tartalmazó almenü nyílik meg.

Beállítások érvényre juttatása

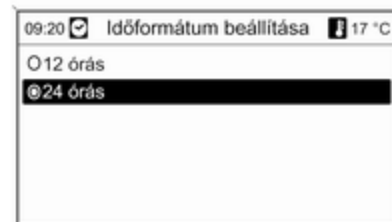

Forgassa el a többfunkciós gombot a kívánt beállítás kijelöléséhez.

Nyomja meg a többfunkciós gombot a beállítás érvényre juttatásához.

Érték beállítása

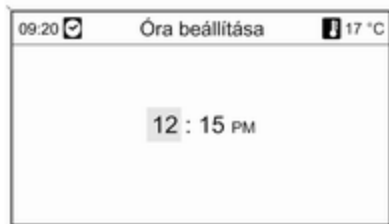

Forgassa el a többfunkciós gombot a jelenleg beállított érték megváltoztatásához.

Nyomja meg a többfunkciós gombot a beállított érték megerősítéséhez.

Funkció be- vagy kikapcsolása

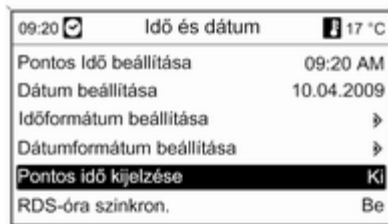

Forgassa el a többfunkciós gombot a ki- vagy bekapcsolni kívánt funkció kijelöléséhez.

Nyomja meg a többfunkciós gombot az **Be** és az **Ki** állapot közötti váltáshoz.

Betű- vagy számsor megadása

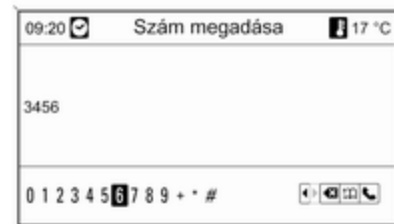

Karaktorsorozatok – például telefonszámok vagy utcanévek – megadásához:

Forgassa el a többfunkciós gombot a kívánt karakter kiválasztásához.

A **BACK** gombbal kitörölhető a betű- vagy számsor legutolsó tagja. A **BACK** gombot nyomva tartva a teljes tételt törölheti.

Nyomja meg a többfunkciós gombot a kiválasztott karakter megerősítéséhez.

CD 400

Menüpont kiválasztása

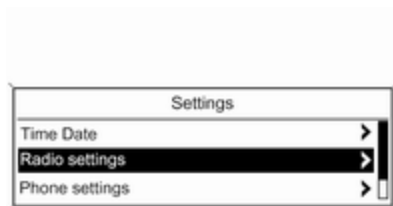

Forgassa el a többfunkciós gombot a kurzor (színes háttér) mozgatásához a kívánt menüpontra. Nyomja meg a többfunkciós gombot a menüpont kiválasztásához.

Almenük

A menü jobb szélén nyíl jelzi, ha egy menüpont kiválasztása után további menüpontokat tartalmazó almenü nyílik meg.

Beállítások érvényre juttatása

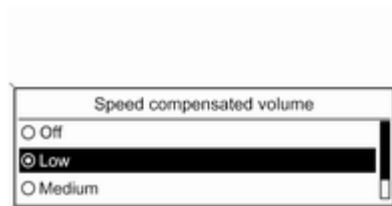

Forgassa el a többfunkciós gombot a kívánt beállítás kijelöléséhez. Nyomja meg a többfunkciós gombot a beállítás érvényre juttatásához.

Érték beállítása



Forgassa el a többfunkciós gombot a jelenleg beállított érték megváltoztatásához.

Nyomja meg a többfunkciós gombot a beállított érték megerősítéséhez.

Funkció be- vagy kikapcsolása

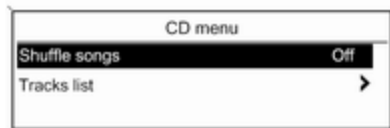

Forgassa el a többfunkciós gombot a ki- vagy bekapcsolni kívánt funkció kijelöléséhez. Nyomja meg a többfunkciós gombot az **On (Be)** és az **Off (Ki)** állapot közötti váltáshoz.

Betű- vagy számsor megadása

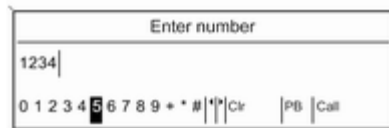

Számsorozatok – például telefonszámok – megadásához: Forgassa el a többfunkciós gombot a kívánt karakter kiválasztásához. Nyomja meg a többfunkciós gombot a kiválasztott karakter megerősítéséhez. A **BACK** gombbal kitörölhető a betű- vagy számsor legutolsó tagja.

CD 300

Menüelemek és szimbólumok

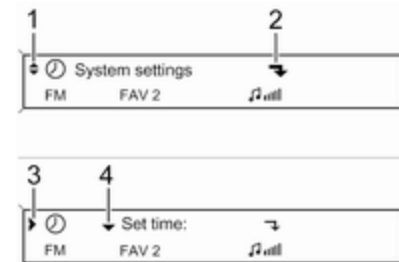

A lefelé mutató nyíl **1** jelentése: a legfelső menüsint az aktuális. További menüpontok állnak rendelkezésre az aktív menüben.

Forgassa el a többfunkciós gombot az aktív menüben található többi menüpont megjelenítéséhez.

A lefelé forduló nyíl **2** jelentése: további menüpontokat kínáló almenü érhető el.

Nyomja meg a többfunkciós gombot a menüpont kiválasztásához és a hozzá tartozó almenü megnyitásához.

A jobbra mutató nyíl **3** jelentése: az első menüszinten van (két nyíl = a második menüszinten van).

A lefelé mutató nyíl **4** jelentése: további menüpontok állnak rendelkezésre az aktív almenüben.

Beállítások érvényre juttatása

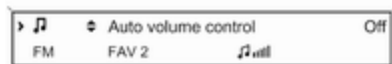

Nyomja meg a többfunkciós gombot a hozzá tartozó beállítási menü megnyitásához.

Forgassa el a többfunkciós gombot a kívánt beállítás megjelenítéséhez.

Nyomja meg a többfunkciós gombot a beállítás érvényre juttatásához.

Érték beállítása

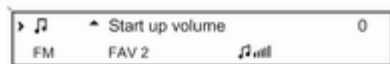

Nyomja meg a többfunkciós gombot a hozzá tartozó beállítási menü megnyitásához.

Forgassa el a többfunkciós gombot a jelenleg beállított érték megváltoztatásához.

Nyomja meg a többfunkciós gombot a beállított érték megerősítéséhez.

Funkció be- vagy kikapcsolása



Nyomja meg a többfunkciós gombot a hozzá tartozó beállítási menü megnyitásához.

Forgassa el a többfunkciós gombot az **On (Be)** vagy **Off (Ki)** beállítás kijelöléséhez.

Nyomja meg a többfunkciós gombot a kijelölt beállítás megerősítéséhez.

Betű- vagy számsor megadása



Nyomja meg a többfunkciós gombot a megfelelő beállítási menü megnyitásához.

Forgassa el a többfunkciós gombot az aktuális kurzorpozíción lévő karakter megváltoztatásához.

Nyomja meg a többfunkciós gombot a látható karakter megerősítéséhez.

A **BACK** gombbal kitörölhető a betű- vagy számsor legutolsó tagja.

Hangzás beállítása

CD 500 / DVD 800

A hangzás beállító menüjében külön hangjellemzők állíthatók be minden hullámsávra és minden hangforrásra.

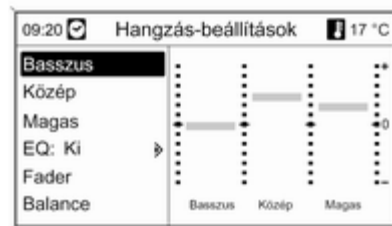

Nyomja meg a **TONE** gombot a hangzás menü megnyitásához.

Mély, közép és magas hangok beállítása

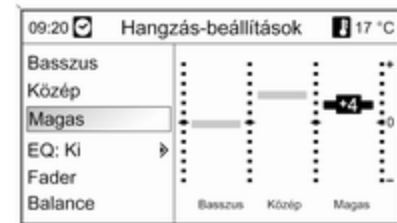

Válassza ki a **Basszus**, a **Közép** vagy a **Magas** menüpontot.

Állítsa be a kívánt értéket a kiválasztott menüponthoz.

A hangerő elosztása az első és a hátsó hangszórók között

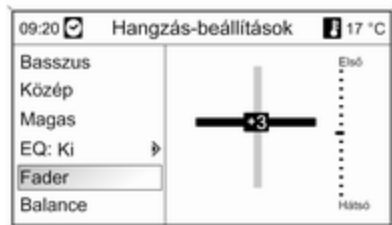

Válassza ki a **Fader** menüpontot.
Állítsa be a kívánt értéket.

A hangerő elosztása a bal és a jobb oldali hangszórók között

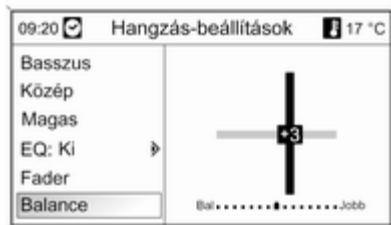

Válassza ki a **Balance** menüpontot.
Állítsa be a kívánt értéket.

Egyedi beállítások beállítása "0" vagy "Ki" értékre

Válassza ki a kívánt menüpontot, és tartsa nyomva a többfunkciós gombot néhány másodpercig.

Valamennyi beállítás "0"-ra vagy "Ki" értékre állítása

Tartsa nyomva a **TONE** gombot néhány másodpercig.

Hangzás optimalizálása egy adott zenei stílushoz

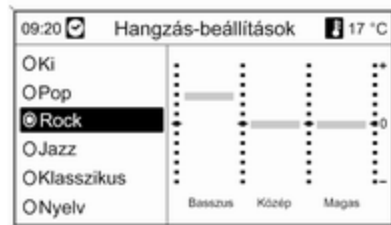

Válassza az **EQ** (Equalizer - Hangszínszabályzó) menüpontot.

A megjelenített menüpontok a megfelelő zenei stílusokhoz optimalizált mély, közepes és magas hangzásbeállításokat kínálnak.

Válassza ki a kívánt menüpontot.

CD 300 / CD 400

A hangzás beállító menüjében külön hangjellemzők állíthatók be minden hullámsávra és minden hangforrásra.

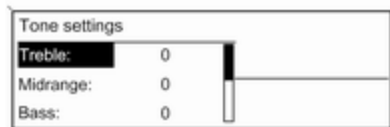

Nyomja meg a **TONE** gombot a hangzás menü megnyitásához.

Mély, közép és magas hangok beállítása



Válassza ki a **Bass (Mély hangszín)**;
a **Midrange (Közepes hangszín)**;
vagy a **Treble (Magas hangszín)** menüpontot.

Állítsa be a kívánt értéket a kiválasztott menüponthoz.

A hangerő elosztása az első és a hátsó hangszórók között

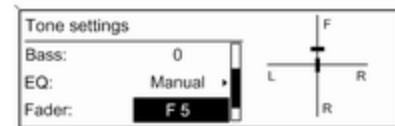

Válassza ki a **Fader (Első-hátsó hangerőelosztás)** menüpontot. Állítsa be a kívánt értéket.

A hangerő elosztása a bal és a jobb oldali hangszórók között

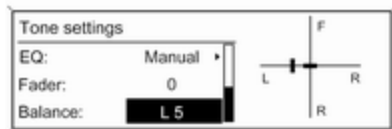

Válassza ki a **Balance (Bal-jobb hangerőelosztás)**: menüpontot.

Állítsa be a kívánt értéket.

Egyedi beállítások nullázása

Válassza ki a kívánt menüpontot, és tartsa nyomva a többfunkciós gombot néhány másodpercig.

Valamennyi beállítás "0"-ra vagy "Off"-ra állítása

Tartsa nyomva a **TONE** gombot néhány másodpercig.

Hangzás optimalizálása egy adott zenei stílushoz

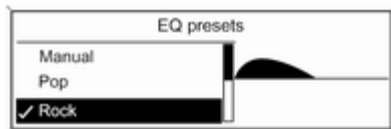

Válassza az **EQ (Hangszínszabályzó)**: (Equalizer - Hangszínszabályzó) menüpontot.

A megjelenített menüpontok a megfelelő zenei stílusokhoz optimalizált mély, közepes és magas hangzásbeállításokat kínálnak.

Válassza ki a kívánt opciót.

Hangerő-beállítás

CD 500 / DVD 800

Maximális bekapcsolási hangerő

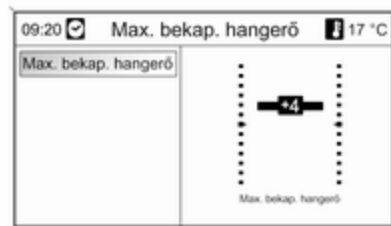

Nyomja meg a **CONFIG** gombot a rendszerbeállítások menü megnyitásához.

Válassza ki a **Rádió beállítások** menüpontot, majd az **Maximális bekapcsolási hangerő** menüpontot.

Állítsa be a kívánt értéket.

Sebességfüggő hangerő



Nyomja meg a **CONFIG** gombot a rendszerbeállítások menü megnyitásához.

Válassza ki a **Rádió beállítások** menüpontot, majd az **Sebességfüggő hangerő** menüpontot.

A megjelenő menüben a sebességfüggő hangerő-szabályozás funkció kikapcsolható, vagy beállítható a hangerő-kompenzáció mértéke.

Válassza ki a kívánt menüpontot.

Közlekedési hírek hangereje (TA)

A közlekedési hírek hangerejét (TA hangerő) a normál audio hangerőhöz képest hangosabbra vagy halkabba állíthatja be.

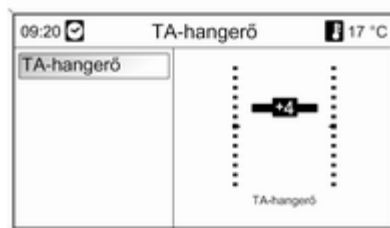

Nyomja meg a **CONFIG** gombot a rendszerbeállítások menü megnyitásához.

Válassza a **Rádió beállítások**, **RDS-opciók**, majd a **TA-hangerő** menüpontot.

Állítsa be a kívánt értéket.

CD 300 / CD 400

Maximum startup volume (Maximális hangerő bekapcsoláskor)

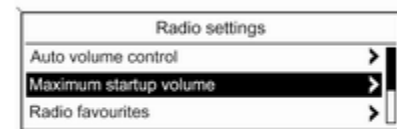

Nyomja meg a **CONFIG** gombot a rendszerbeállítások menü megnyitásához.

Válassza ki a **Radio settings (Rádió beállítások)** menüpontot, majd az **Maximum startup volume (Maximális hangerő bekapcsoláskor)** menüpontot.

CD 300: válassza ki az **Audio settings (Audio beállítások)** menüpontot, majd a **Start-up volume (Bekapcsolás utáni hangerő)** menüpontot.

Állítsa be a kívánt értéket.

Speed compensated volume (Sebességfüggő hangerő- szabályozás)

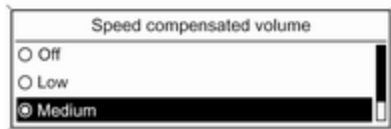

Nyomja meg a **CONFIG** gombot a rendszerbeállítások menü megnyitásához.

Válassza ki a **Radio settings (Rádió beállítások)** menüpontot, majd az **Speed compensated volume (Sebességfüggő hangerő-szabályozás)** menüpontot.

CD 300: válassza ki az **Audio settings (Audio beállítások)** menüpontot, majd a **Speed compensated volume (Sebességfüggő hangerő-szabályozás)** menüpontot.

A sebességfüggő hangerő-szabályozás kikapcsolható, vagy beállítható a hangerő-kompenzáció mértéke a megjelenő menüben.

Válassza ki a kívánt opciót.

Közlekedési hírek hangereje (TA)

A közlekedési hírek hangerejét (TA hangerő) a normál audio hangerőhöz képest hangosabbra vagy halkabbra állíthatja be.

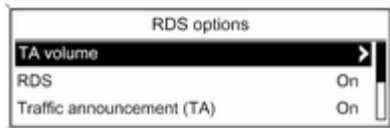

Nyomja meg a **CONFIG** gombot a rendszerbeállítások menü megnyitásához.

Válassza a **Radio settings (Rádió beállítások)**, **RDS options (RDS beállítási lehetőségek)**, majd a **TA volume (Közlekedési hírek hangereje)** menüpontot.

CD 300: válassza ki az **Audio settings (Audio beállítások)**, **RDS options (RDS beállítási lehetőségek)**, majd a **TA volume (Közlekedési hírek hangereje)** menüpontot.

Állítsa be a kívánt értéket a hangerő-növeléshez vagy -csökkentéshez.

Személyes beállítások

(csak CD 400 esetén)

A gépkocsi valamennyi kulcsához egyenként hozzárendelhetők az Infotainment rendszer különböző beállításai.

Eltárolt beállítások

A kulcs eltávolításakor a gyújtáskapcsolóból a következő beállítások automatikusan eltárolódnak az adott kulcshoz:

- kikapcsolás előtti hangerő, egy hangerő az összes hangforrás számára (rádió, CD-lejátszó, AUX, USB) a telefont leszámítva, valamint egy hangerő a telefon számára (Mobiltelefon portál esetén)
- az összes beállított rádióállomás
- az összes hangszín-beállítás, önállóan a különböző hangforrások számára (ha rendelkezésre állnak): AM, FM, DAB, CD-lejátszó, AUX, USB
- az utoljára hallgatott hangforrás
- az utoljára hallgatott rádióadó (hullámsávonként külön-külön)
- az utoljára használt kijelző-üzemmód
- utolsó pozíció az Audio/MP3 CD-n, beleértve a zeneszám sorszámát és a könyvtárat

- a zeneszámok véletlenszerű lejátszásának állapota (CD-lejátszó)
- a közlekedési hírek beállításának állapota
- a kurzor pozíciója a kijelző minden egyes menüjében

A személyes beállítások be- és kikapcsolása

Nyomja meg a **CONFIG** gombot a rendszerbeállítások menü megnyitásához.

Válassza ki a **Vehicle settings (Gépkocsi beállítások)** menüpontot, majd az **Comfort settings (Könnyű-beállítás)** menüpontot.

Állítsa a **Personalization by driver (Személyre szabás a vezető által)** menüpontot **On (Be)** vagy **Off (Ki)** állapotra.

Rádió

Használat	28
Állomáskeresés	28
Automatikus tárolási listák	29
Kedvencek listái	30
Hullámsáv menük	32
Rádiós adatrendszer (RDS)	37
Digitális rádióadás	41

Használat

Kezelő gombok

A rádió legfontosabb irányító gombjai a következők:

- **RADIO**: A rádió bekapcsolása
- **◀ ◀ ◀ ▶ ▶ ▶**: Állomáskeresés
- **AS**: Automatikus tárolási listák
- **FAV**: Kedvencek listái
- **1...6**: Memóriagombok
- **TP** : Rádiós közlekedési hírszolgáltatás ⇨ 37

A rádió bekapcsolása

Nyomja meg a **RADIO** gombot a rádió főmenüjének megnyitásához.

A legutóbb kiválasztott rádióállomás műsora hallható.

Hullámsáv kiválasztása

Nyomja meg a **RADIO** gombot egyszer vagy többször a kívánt hullámsáv kiválasztásához.

Az adott hullámsávon legutóbb kiválasztott rádióállomás műsora hallható.

Állomáskeresés

Automatikus állomáskeresés

Nyomja meg röviden a **◀ ◀ ◀** vagy a **▶ ▶ ▶** gombot a következő eltárolt állomás hallgatásához.

Manuális állomáskeresés

CD 500 / DVD 800

Tartsa nyomva a **◀ ◀ ◀** vagy a **▶ ▶ ▶** gombot. Engedje el, amint megközelíti a kívánt frekvenciát a kijelző szerint.

A készülék önműködően megkeresi a következő fogható rádióállomást, és annak a műsorát kezdi el játszani.

CD 300 / CD 400

Nyomja meg néhány másodpercig a **◀ ◀ ◀** vagy a **▶ ▶ ▶** gombot a következő fogható adó megkereséséhez az adott hullámsávon.

Amint eléri a megfelelő frekvenciát, az ott sugárzott rádióadó műsora hallható.

Megjegyzés

Manuális állomáskeresés: Ha a rádió nem talál állomást, automatikusan érzékenyebb keresési szintre kapcsol. Ha továbbra sem talál adót, a készülék az utoljára beállított frekvenciára vált.

Megjegyzés

FM hullámsáv: Bekapcsolt RDS funkció esetén a készülék csak RDS állomásokat ↷ 37 keres, és ha a közlekedési hírszolgáltatás (TP) be van kapcsolva, csak közlekedési hírállomásokra ↷ 37 történik keresés.

Manuális állomáshangolás

FM hullámsáv

Csak CD 500 / DVD 800: az FM menü megnyitásához nyomja meg a többfunkciós gombot, és válassza a(z) **Manuális FM-hangolás** menüpontot.

Forgassa el a többfunkciós gombot, és állítsa be vele a legkedvezőbb vételi frekvenciát a felugró frekvenciakijelzőn.

AM hullámsáv

Forgassa el a többfunkciós gombot, és állítsa be vele a legkedvezőbb vételi frekvenciát a felugró frekvenciakijelzőn.

DAB hullámsáv

(CD 300 esetén nem elérhető)

Nyomja meg a többfunkciós gombot a DAB menü megnyitásához, és válassza a(z) **Manuális DAB-állomáskeresés** menüpontot.

Forgassa el a többfunkciós gombot, és állítsa be vele a kívánt vételi frekvenciát a felugró frekvenciakijelzőn.

Automatikus tárolási listák

Az adott hullámsávon legjobb vételt kínáló állomások automatikusan megkereshetők és eltárolhatók az automatikus tárolás funkcióval.

CD 500 / DVD 800:



Megjegyzés

A jelenleg játszott állomás ki van jelölve.

CD 400:

AS-Stations		FM AS1
1 FM 89.0	2 FM 92.1	
3 FM 93.8	4 FM 95.6	
5 FM 95.9	6 FM 97.2	

Megjegyzés

A jelenleg játszott állomást a  jelzi.

Mindegyik hullámsávon két automatikus tárolási lista áll rendelkezésre (**AS 1**, **AS 2**), melyeken egyenként 6 állomás tárolható el.

Automatikus rádióállomás-tárolás

Tartsa nyomva az **AS** gombot, amíg az automatikus tárolás üzenetet megjelenik. Az aktuális hullámsáv

12 legerősebb rádióállomása eltárolódik a két automatikus tárolási listán.

Az automatikus tárolás megszakításához nyomja meg a többfunkciós gombot.

Kézi rádióállomás-tárolás

Az állomások manuálisan is eltárolhatók az automatikus tárolási listákon.

Hangoljon az eltárolni kívánt állomásra.

Nyomja meg röviden az **AS** gombot egy automatikus tárolási lista megnyitásához vagy másik tárolási listára való átváltáshoz.

Az állomás eltárolásához a lista egy bizonyos helyén: nyomja meg az adott helyhez tartozó 1...6 számgombot, amíg az állomás újra nem hallható.

Megjegyzés

Az automatikus állomástárolás felülírja az előzőleg kézzel eltárolt állomásokat.

Állomás előhívása

Nyomja meg röviden az **AS** gombot egy automatikus tárolási lista megnyitásához vagy másik tárolási listára való átváltáshoz.

Nyomja meg röviden az 1...6 állomásgombok egyikét a megfelelő számú állomás előhívásához.

Kedvencek listái

Állomások valamennyi hullámhosszról eltárolhatók manuálisan a Kedvencek listákon.

CD 500 / DVD 800

09:20		102.4 MHz	17 °C
1 105.7 MHz	2 102.4 MHz		
3 99.6 MHz	4 89.8 MHz		
5 103.3 MHz	6 100.5 MHz		
FAV 1 Kedvencek oldala 1 / 6			

Minden listán 6 állomás tárolható el. A rendelkezésre álló Kedvencek listák száma beállítható (lásd alább).

Megjegyzés

A jelenleg játszott állomás ki van jelölve.

Rádióállomás tárolása

Hangoljon az eltárolni kívánt állomásra.

Nyomja meg röviden a **FAV** gombot egy Kedvencek lista megnyitásához vagy másik Kedvencek listára való átváltáshoz.

Az állomás eltárolásához a lista egy bizonyos helyén: nyomja meg az adott helyhez tartozó 1...6 számgombot, amíg az állomás újra nem hallható.

Állomás előhívása

Nyomja meg röviden a **FAV** gombot egy Kedvencek lista megnyitásához vagy másik Kedvencek listára való átváltáshoz. Nyomja meg röviden az 1...6 állomásgombok egyikét a megfelelő számú állomás előhívásához.

Kedvencek listák számának meghatározása

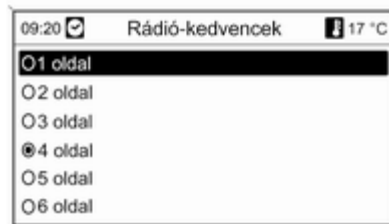

Nyomja meg a **CONFIG** gombot.

Válassza ki a **Rádió beállítások** menüpontot, majd az **Rádió-kedvencek** menüpontot.

Válassza ki a Kedvencek listáinak kívánt számát.

CD 300 / CD 400

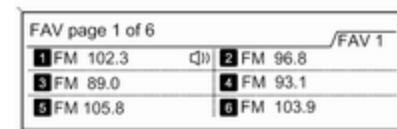

Minden listán 6 állomás tárolható el. A rendelkezésre álló Kedvencek listák száma beállítható (lásd alább).

CD 300: A rendelkezésre álló Kedvencek listák száma nem módosítható.

Megjegyzés

A jelenleg játszott állomást a **FAV** jelzi.

Rádióállomás tárolása

Hangoljon az eltárolni kívánt állomásra.

Nyomja meg röviden a **FAV** gombot egy Kedvencek lista megnyitásához vagy másik Kedvencek listára való átváltáshoz.

Az állomás eltárolásához a lista egy bizonyos helyén: nyomja meg az adott helyhez tartozó 1...6 számgombot, amíg az állomás újra nem hallható.

Állomás előhívása

Nyomja meg röviden a **FAV** gombot egy Kedvencek lista megnyitásához vagy másik Kedvencek listára való átváltáshoz.

Nyomja meg röviden az 1...6 állomásgombok egyikét a megfelelő számú állomás előhívásához.

Kedvencek listák számának meghatározása

(CD 300 esetén nem)

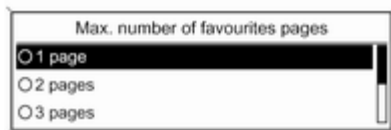

Nyomja meg a **CONFIG** gombot. Válassza ki a **Radio settings (Rádió beállítások)** menüpontot, majd az **Radio favourites (Kedvenc rádióállomások)** menüpontot.

Válassza ki a Kedvencek listáinak kívánt számát.

Hullámsáv menük

Az állomásválasztás elvégzésére egyéb módszerek is rendelkezésre állnak a hullámsáv-specifikus menük révén.

A rádió főmenüjében tartózkodva nyomja meg a többfunkciós gombot a megfelelő hullámsáv menü megnyitásához.

Megjegyzés

Példák FM specifikus kijelzőképekre.

CD 500 / DVD 800



Kedvencek listája

Válassza ki a **Kedvencek listája** menüpontot. A Kedvencek listákban elmentett valamennyi rádióállomás megjelenik.

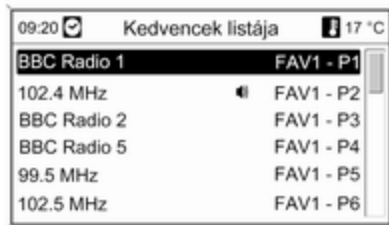

Válassza ki a kívánt állomást.

Megjegyzés

A jelenleg játszott állomást a jelzi.

Kézi hangolás

Leírás **Állomás keresés.**

Állomások listája

AM/FM hullámsáv

Válassza ki az **AM-állomáslista** vagy az **FM-állomáslista** menüpontot.

A körzetben fogható valamennyi AM/ FM rádióállomás megjelenik.

DAB hullámsáv

Forgassa el a többfunkciós gombot.

A körzetben fogható valamennyi DAB rádióállomás megjelenik 41.

Megjegyzés

Ha korábban még nem hozott létre állomáslistát, az Infotainment rendszer automatikus állomáskeresést végez.



Válassza ki a kívánt állomást.

Megjegyzés

A jelenleg játszott állomást a jelzi.

Az állomások listájának frissítése

Ha egy hullámsáv-specifikus állomáslistában tárolt állomások már nem foghatók:

A rádióállomások listájának frissítéséhez válassza ki a megfelelő menüpontot.

Az állomások keresése megkezdődik. A keresés befejezése után a legutóbb kiválasztott rádióállomás műsora hallható.

Az állomáskeresés megszakításához: nyomja meg a többfunkciós gombot.

Megjegyzés

Ha egy adott hullámsáv állomáslistája frissítésre kerül, akkor a megfelelő kategórialista is (ha van) frissül.

Fontos információ az állomáslisták frissítéséről

Az Infotainment rendszer kettős hangolóegysége folyamatosan frissíti az állomások listáit a háttérben. Ez biztosítja, hogy például hosszabb utazások során az állomáslisták mindig a helyileg fogható adókat tartalmazzák. Mivel az automatikus frissítés eltart egy bizonyos ideig, nem áll rendelkezésre rögtön a listában valamennyi állomás a vételi

körzet hirtelen megváltozása esetén. Ilyen esetekben az állomások listájának frissítését gyorsítani lehet a megfelelő állomáslista-frissítési paranccsal.

Kategórialisták

Számos RDS állomás ⇨ 37 közvetít PTY-kódot, amely a sugárzott műsor típusát jelzi (pl. hírek). Néhány rádióállomás az éppen sugárzott műsor tartalmától függően változtathatja a PTY-kódot.

Az Infotainment rendszer eltárolja ezeket az állomásokat – műsortípus szerint csoportosítva – a megfelelő kategórialistában.

Az állomások által megadott műsortípusok szerinti kereséshez tegye a következőket: válassza a hullámsáv-specifikus kategórialista menüpontot.



Megjelenik az éppen rendelkezésre álló műsortípusok listája.

Válassza ki a kívánt műsortípust.

A kijelzőn megjelennek a kiválasztott műsortípust sugárzó, pillanatnyilag fogható rádióállomások.

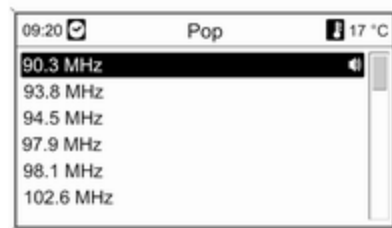

Válassza ki a kívánt állomást.

Az adott hullámsáv-specifikus állomáslista frissítésekor a kategórialista is frissül.

Megjegyzés

A jelenleg játszott állomást a  jelzi.

DAB-jelentések

A zenei műsoraik mellett több DAB állomás ⇨ 41 különféle közleményeket és híreket sugároz.

Az éppen hallgatott DAB szolgáltatás (műsor) félbeszakad, ha egy, a korábban engedélyezett kategóriákba tartozó közlemény érkezett.

Hírkategóriák bekapcsolása

Válassza ki a **DAB-jelentések** menüpontot a DAB menüben.



Kapcsolja be a kívánt hírkategóriát. Egyszerre többféle hírkategória is kiválasztható.

Megjegyzés

DAB hírek csak a DAB hullámsávra kapcsolva foghatók.

CD 300 / CD 400

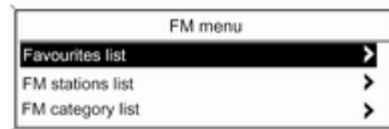

Favourites list (Kedvencek listája)

Válassza ki a **Favourites list (Kedvencek listája)** menüpontot. A Kedvencek listákban elmentett valamennyi rádióállomás megjelenik.

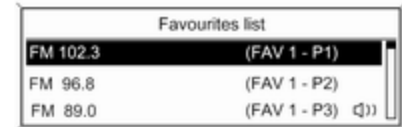

Válassza ki a kívánt állomást.

Megjegyzés

A jelenleg játszott állomást a  jelzi.

Állomáslisták

AM/FM hullámsáv

Válassza ki az **AM stations list (AM állomáslista)** vagy az **FM stations list (FM állomáslista)** menüpontot.

A körzetben fogható valamennyi AM/FM rádióállomás megjelenik.

DAB hullámsáv

Forgassa el a többfunkciós gombot.

A körzetben fogható valamennyi DAB rádióállomás megjelenik  41.

Megjegyzés

Ha korábban még nem hozott létre állomáslistát, az Infotainment rendszer automatikus állomáskeresést végez.

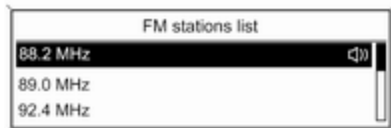

Válassza ki a kívánt állomást.

Megjegyzés

A jelenleg játszott állomást a  jelzi.

Az állomások listájának frissítése

Ha egy hullámsáv-specifikus állomáslistában tárolt állomások már nem foghatók:

A rádióállomások listájának frissítéséhez válassza ki a megfelelő menüpontot.

CD 400: Az Infotainment rendszer kettős hangolóegysége folyamatosan frissíti az FM állomások listáit a háttérben. Nincs szükség kézi frissítésre.

Az állomások keresése megkezdődik. A keresés befejezése után a legutóbb kiválasztott rádióállomás műsora hallható.

Az keresés megszakításához nyomja meg a többfunkciós gombot.

Megjegyzés

Ha egy adott hullámsáv állomáslistája frissítésre kerül, akkor a megfelelő kategórialista is (ha van) frissül.

Kategórialisták

Számos RDS állomás  37közvetít PTY-kódot, amely a sugárzott műsor típusát jelzi (pl. hírek). Néhány rádióállomás az éppen sugárzott műsor tartalmától függően változtathatja a PTY-kódot.

Az Infotainment rendszer eltárolja ezeket az állomásokat – műsortípus szerint csoportosítva – a megfelelő kategórialistában.

Az állomások által megadott műsortípusok szerinti kereséshez tegye a következőket: válassza a hullámsáv-specifikus kategórialista menüpontot.



Megjelenik az éppen rendelkezésre álló műsortípusok listája.

Válassza ki a kívánt műsortípust.

A kijelzőn megjelennek a kiválasztott műsortípust sugárzó, pillanatnyilag fogható rádióállomások.



Válassza ki a kívánt állomást.

CD 300: A rendszer megkeresi és játszani kezdi a kiválasztott műsортípusnak megfelelő következő fogható adót.

Az adott hullámsáv-specifikus állomáslista frissítésekor a kategórialista is frissül.

Megjegyzés

A jelenleg játszott állomást a  jelzi.

DAB announcements (DAB hírek)

A zenei műsorai mellett több DAB állomás  41 különféle közleményeket és híreket sugároz.

Az éppen hallgatott DAB szolgáltatás (műsor) félbeszakad, ha egy, a korábban engedélyezett kategóriákba tartozó közlemény érkezik.

Hírkategóriák bekapcsolása

Válassza ki a **DAB announcements (DAB hírek)** menüpontot a DAB menüben.

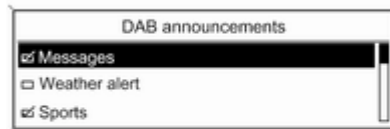

Kapcsolja be a kívánt hírkategóriát.

Egyszerre többféle hírkategória is kiválasztható.

Megjegyzés

DAB hírek csak a DAB hullámsávra kapcsolva foghatók.

Rádiós adatrendszer (RDS)

A Rádiós adatrendszer (RDS) olyan FM rádióállomások által nyújtott szolgáltatás, amely a kívánt FM csatorna kikeresését és a zavarmentes vétel biztosítását foglalja magába.

Az RDS előnyei

- A kijelzőn a frekvencia helyett a beállított állomás neve látható.
- Állomáskeresés során az Infotainment rendszer kizárólag RDS állomásokat fog be.
- Az Infotainment rendszer az AF (Alternatív frekvencia) használatával mindig a kijelölt rádióadó legjobb vételi frekvenciájára hangol.
- A fogott állomástól függően az Infotainment rendszer kijelzi a rádiószövegeket, melyek többek között az aktuális műsorra vonatkozó információkat közölnek.

CD 500 / DVD 800

**Az RDS beállítása**

Az RDS beállító menü megnyitásához:

Nyomja meg a **CONFIG** gombot.

Válassza ki a **Rádió beállítások** menüpontot, majd az **RDS-opciók** menüpontot.

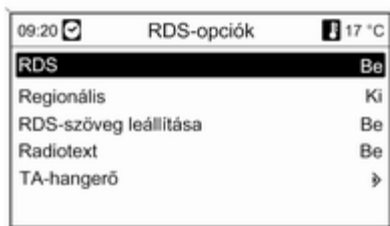
**Az RDS be- és kikapcsolása**

Állítsa a **RDS** menüpontot **Be** vagy **Ki** állapotra.

Regionalizáció be- és kikapcsolása
(Az RDS üzemmód ehhez legyen bekapcsolva)

Némelyik RDS állomás adott időpontokban különböző regionális programokat sugároz eltérő frekvenciákon.

Állítsa a **Regionális** menüpontot **Be** vagy **Ki** állapotra.

A keresés csak azonos regionális programba tartozó alternatív frekvenciájú (AF) állomásokat vesz figyelembe.

Kikapcsolt regionalizáció mellett az állomások alternatív frekvenciáinak megválasztása nem veszi figyelembe a regionális programokat.

RDS szöveggörgetés

Egyes RDS adók az állomás nevéből egyéb információkra váltanak át a kijelzőn. Ez alatt a programnév nem látható a kijelzőn.

A kiegészítő információk megjelenítésének kikapcsolásához:

Állítsa az **RDS-szöveg leállítása** menüpontot **Be** állapotra.

Rádiószöveg

Ha az RDS vétel be van kapcsolva és RDS állomást hallgat, az állomás neve alatt információk jelennek meg az aktuálisan fogható műsorról és az éppen játszott zeneszámról.

Ezen információk megjelenítéséhez vagy elrejtéséhez:

Állítsa a **Radiotext** menüpontot **Be** vagy **Ki** állapotra.

TA-hangerő

A közlekedési hírek (TA) hangereje előre beállítható ⇨ 24.

Rádiós közlekedési hírszolgáltatás

(TP = Traffic Programme –
Közlekedési hírek)

A közlekedési rádióállomások olyan RDS állomások, amelyek közlekedési híreket sugároznak.

A rádiós közlekedési hírszolgáltatás ki- és bekapcsolása

Az Infotainment rendszer közlekedési hírek fogadására váró funkciójának ki- és bekapcsolása:

Nyomja meg a **TP** gombot.

- Ha a közlekedési hírszolgáltatás be van kapcsolva, akkor a [] jelzés látható a kijelzőn fekete színnel (vagy szürke színnel, ha ki van kapcsolva).
- A készülék kizárólag közlekedési hírállomások vételére van beállítva.
- Ha az adott állomás nem sugároz közlekedési híreket, a készülék önműködően megkeresi a következő fogható közlekedési adót.

- Amint a keresés közlekedési hírállomást talál, a [TP] jelzés látható a kijelzőn fekete színnel. Ha nem talál közlekedési hírállomást, a TP jelzés szürke színnel látható.
- A közlekedési hírek az előzőleg beállított TA hangerővel hallhatók ⇨ 24.
- Ha a közlekedési hírszolgáltatás be van kapcsolva, a készülék megszakítja a CD/MP3 zeneszámok lejátszását a közlekedési hírek idejére.

Csak közlekedési hírek hallgatása

Kapcsolja be a közlekedési hírszolgáltatást, majd halkítsa le teljesen az Infotainment rendszert.

Közlekedési hírek kizárása

Ha nem szeretne közlekedési híreket hallgatni, pl. CD/MP3 lejátszása közben:

Nyomja meg a **TP** gombot vagy a többfunkciós gombot.

A közlekedési hír félbeszakad és a vonatkozó üzenet eltűnik a kijelzőről, de a közlekedési hírszolgáltatás bekapcsolva marad.

EON (kiterjesztett egyéb hálózatok)

Az EON (kiterjesztett egyéb hálózatok) üzemmóddal közlekedési híreket hallgathat még akkor is, ha a beállított állomás nem sugároz saját közlekedési információkat. Ha ilyen állomás van beállítva, a **TP** fekete színnel kerül kijelzésre, mint a közlekedési hírszolgáltatás esetén.

CD 300 / CD 400



Az RDS beállítása

Az RDS beállító menü megnyitásához:

Nyomja meg a **CONFIG** gombot.

Válassza ki a **Radio settings (Rádió beállítások)** menüpontot, majd az **RDS options (RDS beállítási lehetőségek)** menüpontot.

CD 300: Válassza ki az **Audio settings (Audio beállítások)** menüpontot, majd az **RDS options (RDS beállítási lehetőségek)** menüpontot.

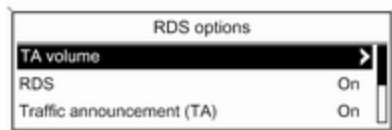

TA volume (Közlekedési hírek hangereje)

A közlekedési hírek (TA) hangereje előre beállítható ⇨ 24.

Az RDS be- és kikapcsolása

Állítsa az **RDS** opciót **On (Be)** vagy **Off (Ki)** állapotra.

Traffic announcement (TA) (Közlekedési hírek (TA))

A TA funkció végleges be- vagy kikapcsolása:

Állítsa az **Traffic announcement (TA) (Közlekedési hírek (TA))** opciót **On (Be)** vagy **Off (Ki)** állapotra.

Regionalizáció be- és kikapcsolása
(Az RDS üzemmód ehhez legyen bekapcsolva)

Némelyik RDS állomás adott időpontokban különböző regionális programokat sugároz eltérő frekvenciákon.

Állítsa az **Regional (REG) (Regionális műsorok (REG))** opciót **On (Be)** vagy **Off (Ki)** állapotra.

A keresés csak azonos regionális programba tartozó alternatív frekvenciájú (AF) állomásokat vesz figyelembe.

Kikapcsolt regionalizáció mellett az állomások alternatív frekvenciáinak megválasztása nem veszi figyelembe a regionális programokat.

RDS szöveggörgetés

Egyes RDS adók az állomás nevéből egyéb információkra váltanak át a kijelzőn.

A kiegészítő információk megjelenítésének kikapcsolásához:

Állítsa az **RDS-Text scroll freeze (Szöveggörgetés megállítás)** menüpontot **On (Be)** állapotra.

Radio text (Rádiószöveg):

Ha az RDS vétel be van kapcsolva és RDS állomást hallgat, az állomás neve alatt információk jelennek meg az aktuálisan fogható műsorról és az éppen játszott zeneszámról.

Ezen információk megjelenítéséhez vagy elrejtéséhez:

Állítsa az **Radio text (Rádiószöveg):** opciót **On (Be)** vagy **Off (Ki)** állapotra.

Rádiós közlekedési hírszolgáltatás

(TP = Traffic Programme – Közlekedési hírek)

A közlekedési rádióállomások olyan RDS állomások, amelyek közlekedési híreket sugároznak.

A rádiós közlekedési hírszolgáltatás ki- és bekapcsolása

Az Infotainment rendszer közlekedési hírek fogadására váró funkciójának ki- és bekapcsolása:

Nyomja meg a **TP** gombot.

- Ha a közlekedési hírszolgáltatás be van kapcsolva, akkor a [] jelzés látható a rádió főmenüjében.
- A készülék kizárólag közlekedési hírállomások vételére van beállítva.
- Ha az adott állomás nem sugároz közlekedési híreket, a készülék önműködően megkeresi a következő fogható közlekedési adót.
- Amint a keresés közlekedési hírállomást talál, a [TP] jelzés jelenik meg a rádió főmenüjében.
- A közlekedési hírek az előzőleg beállított TA hangerővel hallhatók ↵ 24.
- Ha a közlekedési hírszolgáltatás be van kapcsolva, a készülék megszakítja a CD/MP3 zeneszámok lejátszását a közlekedési hírek idejére.

Csak közlekedési hírek hallgatása

Kapcsolja be a közlekedési hírszolgáltatást, majd halkítsa le teljesen az Infotainment rendszert.

Közlekedési hírek kizárása

Ha nem szeretne közlekedési híreket hallgatni, pl. CD/MP3 lejátszása közben:

Nyomja meg a **TP** gombot vagy a többfunkciós gombot.

A közlekedési hír félbeszakad és a vonatkozó üzenet eltűnik a kijelzőről, de a közlekedési hírszolgáltatás bekapcsolva marad.

EON (kiterjesztett egyéb hálózatok)

Az EON (kiterjesztett egyéb hálózatok) üzemmóddal közlekedési híreket hallgathat még akkor is, ha a beállított állomás nem sugároz saját közlekedési információkat. Ha ilyen állomás van beállítva, a **TP** fekete színnel kerül kijelzésre, mint a közlekedési hírszolgáltatás esetén.

Digitális rádióadás

(CD 300 esetén nem elérhető)

A Digitális rádióadás (Digital Audio Broadcasting – DAB) egy újszerű és univerzális műsorsugárzó rendszer.

A DAB állomásokat az jelöli, hogy a vételi frekvencia helyett a program neve kerül kijelzésre.

CD 500 / DVD 800:



CD 400:



Általános információk

- A hagyományos rádiósugárással szemben a DAB esetében egyetlen frekvencián (ún. "együttesben") több műsort is közvetítenek.
- A kitűnő hangminőségű zenei műsorok mellett a DAB állomások képesek a műsorral összefüggő információk és egyéb adatközlések, például utazási és közlekedési híreket sugárzására.

- Amíg egy adott DAB vevőkészülék képes fogni egy sugárzó állomás által küldött jelet (még akkor is, ha a jel nagyon gyenge), a hangminőség garantált.
- Nem tapasztalható az AM és FM vételre annyira jellemző elhalkulás (a hangok gyengülése). A DAB jelekből egyenletes hangerővel állítható elő a műsor.
- Ha a DAB jel túl gyenge ahhoz, hogy értelmezze a vevőegység, a vétel teljesen megszakad. Ez a következőképpen kerülhető el:
 CD 500 / DVD 800: Válassza ki az **Automatikus ensemble-váltás** menüpontot a DAB menüben.
 CD 400: Válassza ki az **Auto ensemble linking (Automatikus együttes-összekapcsolás)** és/vagy az **Auto linking DAB-FM (Automatikus DAB-FM összekapcsolás)** menüpontot a DAB menüben.
- Közeli frekvenciákon sugárzó állomások által okozott interferencia (olyan jelenség, mely jellemző az AM és FM vétel esetén) nem fordul elő DAB vételnél.
- Ha a DAB jel természeti akadályokról vagy épületekről visszaverődik, a DAB vételi minősége javul, miközben az AM és FM vétel ilyen esetekben romlani szokott.
- DAB+ állomások vételét jelenleg a készülék nem támogatja.

DAB beállítás

CD 500 / DVD 800

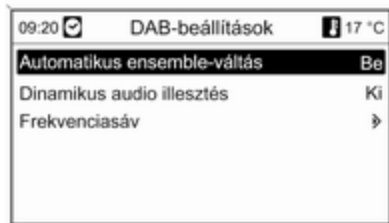

Nyomja meg a **CONFIG** gombot.

Válassza ki a **Rádió beállítások** menüpontot, majd az **DAB-beállítások** menüpontot.

A beállítási menüben a következő menüpontok közül választhat:

- **Automatikus ensemble-váltás:** ezen funkció bekapcsolásával a készülék átvált ugyanerre az adásra (műsorra) egy másik DAB együttesen (vagy frekvencián, ha lehetséges), amennyiben a DAB jel

minősége nem teszi lehetővé a vételt.

- **Dinamikus audio illesztés:** ezen funkció bekapcsolásával a DAB jelek dinamikus tartománya lecsökken. Ez azt jelenti, hogy a hangos részek hangereje lecsökken, míg a halk részeké nem. Emiatt az Infotainment rendszer hangereje emelkedni kezd egy olyan szintig, amikor a halk hangok már hallhatóak, de a hangosabb hangok még nem váltak túl hangossá.
- **Frekvenciasáv:** ezen funkció kiválasztása után meghatározható, hogy mely DAB hullámsávok legyenek hallhatók az Infotainment rendszeren.

CD 400

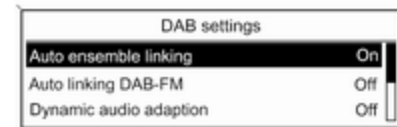

Nyomja meg a **CONFIG** gombot.

Válassza ki a **Radio settings (Rádió beállítások)** menüpontot, majd az **DAB settings (DAB beállítások)** menüpontot.

A beállítási menüben a következő menüpontok közül választhat:

- **Auto ensemble linking (Automatikus együttes-összekapcsolás):** ezen funkció bekapcsolásával a készülék átvált ugyanerre az adásra (műsorra) egy másik DAB együttesen (vagy

frekvencián, ha lehetséges), amennyiben a DAB jel minősége nem teszi lehetővé a vételt.

- **Auto linking DAB-FM (Automatikus DAB-FM összekapcsolás):** ezen funkció bekapcsolásával a készülék átvált a megfelelő FM állomásra egy másik DAB szolgáltatót (ha van ilyen), amennyiben a DAB jel minősége nem teszi lehetővé a vételt.

- **Dynamic audio adaption (Dinamikus audio hangolódás):** ezen funkció bekapcsolásával a DAB jelek dinamikus tartománya lecsökken. Ez azt jelenti, hogy a hangos részek hangereje lecsökken, míg a halk részeké nem. Emiatt az Infotainment rendszer hangereje emelkedni kezd egy olyan szintig, amikor a halk hangok már hallhatóak, de a hangosabb hangok még nem váltak túl hangossá.

- **Frequency band (Frekvenciasáv):** ezen funkció kiválasztása után meghatározható, hogy mely DAB hullámsávok legyenek hallhatók az Infotainment rendszeren.

CD/DVD-lejátszó

Általános információk	45
Használat	47

Általános információk

CD 500 / DVD 800

Az Infotainment rendszer CD/DVD-lejátszójával audio és MP3/WMA CD-lemezeket, valamint MP3/WMA DVD-ket (csak DVD 800 típus esetén) hallgathat.

Fontos tudnivalók az audio és MP3/WMA CD-kkel, ill. DVD-kkel kapcsolatban

Figyelem!

Semmilyen körülmények között ne helyezzen a lejátszóba DVD-t, 8 cm átmérőjű CD lemezt, vagy speciális alakú CD lemezt.

A CD-lemezekre semmilyen címkét nem szabad ragasztani. Az ilyen lemez elakadhat a CD-lejátszóban, és megrongálhatja a berendezést. Ez a készülék költséges cseréjéhez vezethet.

- Előfordulhat, hogy a készülék nem megfelelően, vagy egyáltalán nem játssza le az audio CD szabványtól eltérő, másolásvédelemmel ellátott CD-lemezeket.
- Az írható és újraírható (CD-R és CD-RW) lemezek körültekintőbb bánásmódot igényelnek, mint az eredeti, gyári CD-lemezek. Kérjük, kezelje a házilag írt CD-R és CD-RW lemezeket kellő gondossággal; lásd alább.
- Az írható és újraírható (CD-R és CD-RW) lemezeket előfordulhat, hogy a készülék nem megfelelően, vagy egyáltalán nem játssza le.
- A készülék a vegyes CD-lemezeken (audio és adat, pl. MP3) csak az audio részt ismeri fel és játssza le.
- Ne hagyjon ujjlenyomatokat a CD-ken és DVD-ken, amikor cseréli őket.
- A lejátszóból kivett lemezeket a sérülések és szennyeződések elkerülése érdekében azonnal helyezze vissza a tokjukba.

- A CD- és DVD-lemezekre kerülő szennyeződések és folyadékok beszenyezhetik a lejátszó lencséjét, és megzavarhatják a készülék működését.
- Óvja a lemezeket a hőtől és a közvetlen napsugárzástól.
- Az MP3/WMA CD- és DVD-lemezekre a következő korlátozások érvényesek:
Könyvtárszerkezet legnagyobb mélysége: 11 szint.
Az eltávolítható MP3/WMA-fájlok maximális száma: 1000.
Az online zeneboltok választékából származó, digitális jogvédelemmel (Digital Rights Management – DRM) ellátott WMA-fájlok a készülék nem játssza le.
A lejátszó csak azon WMA-fájlokat játssza le biztosan, amelyeket a Windows Media Player 8-as vagy frissebb verziójával készítették.
Használható lejátszási listák kiterjesztése: .m3u, .pls
A listák elemeinek relatív útvonallal kell szerepelniük.

- Ez a fejezet csak az MP3-fájlok lejátszását részletezi, ugyanis az MP3- és a WMA-fájlok kezelése teljesen megegyezik. Ha WMA-fájlokat tartalmazó CD/DVD került behelyezésre, MP3 menük jelennek meg.

CD 300 / CD 400

Az Infotainment rendszer CD-lejátszójával audio és MP3/WMA CD-lemezeket hallgathat.

Fontos tudnivalók az audio és MP3/WMA CD-kkel kapcsolatban

Figyelem!

Semmilyen körülmények között ne helyezzen a lejátszóba DVD-t, 8 cm átmérőjű CD lemezt, vagy speciális alakú CD lemezt.

A CD-lemezeket semmilyen címkét nem szabad ragasztani. Az ilyen lemez elakadhat a CD-lejátszóban, és megrongálhatja a berendezést. Ez a készülék költséges cseréjéhez vezethet.

- Az alábbi CD-formátumok használhatók:
CD-ROM Mode 1 és Mode 2
CD-ROM XA Mode 2, Form 1 és Form 2.
- Az alábbi fájlformátumok használhatók:
ISO 9660 Level 1, Level 2 (Romeo, Joliet).
A fenti listában nem szereplő fájlformátumokban íródott MP3 és WMA fájlok esetében előfordulhat, hogy a lejátszás és a fájlnevek és könyvtárnevek megjelenítése nem lesz pontos.
- Előfordulhat, hogy a készülék nem megfelelően, vagy egyáltalán nem játssza le az audio CD szabványtól eltérő, másolásvédelemmel ellátott CD-lemezeket.
- Az írható és újírható (CD-R és CD-RW) lemezek körültekintőbb bánásmódot igényelnek, mint az eredeti, gyári CD-lemezek. Kérjük, kezelje a házilag írt CD-R és CD-RW lemezeket kellő gondossággal, lásd lentebb.

- Az írható és újraírható (CD-R és CD-RW) lemezeket előfordulhat, hogy a készülék nem megfelelően, vagy egyáltalán nem játssza le. Ilyen esetekben ez nem a készülék hibája.
- A vegyes CD-lemezeken (audio sávok és tömörített fájlok, pl. MP3) az audio részek és a tömörített fájl részek külön lejátszhatók.
- Ne hagyjon ujjlenyomatokat a CD-ken, mikor cseréli őket.
- A lejátszóból kivett CD-t a sérülések és szennyeződések elkerülése érdekében azonnal helyezze vissza a tokjába.
- A CD-lemezekre kerülő szennyeződések és folyadékok beszennyezhetik a CD-lejátszó lencséjét, és megzavarhatják a készülék működését.
- Óvja a CD-lemezeket a hőtől és a közvetlen napsugárzástól.
- MP3/WMA CD-k esetén a következő korlátozások érvényesek:

Műsorszámok darabszáma:
maximum 999.

Mappák száma: maximum 255.

Könyvtárszerkezet mélysége:
maximum 64 szint (ajánlott:
maximum 8 szint).

Lejátszási listák száma:
maximum 15.

Zeneszámok darabszáma
lejátszási listánként:
maximum 255.

Használható lejátszási listák
kiterjesztése: .m3u, .pls, .asx, .wpl.

- Ez a fejezet csak az MP3-fájlok lejátszását részletezi, ugyanis az MP3- és a WMA-fájlok kezelése teljesen megegyezik. Ha WMA-fájlokat tartalmazó CD került behelyezésre, MP3 menük jelennek meg.

Használat

CD 500 / DVD 800



CD/DVD-lemez lejátszásának indítása

Csúsztasson be egy CD/DVD-lemezt nyomtatott oldalával felfelé a CD/DVD-nyílásba, amíg a készülék behúzza azt.

A lemez lejátszása automatikusan megkezdődik, és az **Audió CD** vagy az **Audió MP3** menü jelenik meg a kijelzőn.

Ha már van CD/DVD a lejátszóban, de az **Audió CD** vagy **Audió MP3** menü nem látható a kijelzőn:

Nyomja meg a **CD/AUX** gombot.

Az **Audió CD** vagy az **Audió MP3** menü megjelenik a kijelzőn, és a lemez lejátszása megkezdődik.

Az audio vagy MP3 CD/DVD-lemezen tárolt adattól függően a CD/DVD-re vonatkozó különböző információk és az aktuális műsorszám jelenik meg a kijelzőn.

Ha az **Audió CD** vagy az **Audió MP3** menü nem jelenik meg a **CD/AUX** gomb megnyomása után, akkor egy navigációs DVD maradt a készülékben. Nyomja meg a **△** gombot a DVD eltávolításához.

Műsorszám kiválasztása

A lemezen található összes műsorszám felsorolásához forgassa el a többfunkciós gombot. Az éppen lejátszott műsorszám lesz kijelölve.

Válassza ki a kívánt műsorszámot.

Ugrás a következő vagy az előző műsorszámra

Nyomja meg röviden a **◀ K** vagy a **K ▶** gombot egyszer vagy többször.

Műsorszám keresése előre vagy vissza

Nyomja meg röviden a **◀ K** vagy a **K ▶** gombot, majd nyomja meg a **◀ K** vagy a **K ▶** gombot, és tartsa lenyomva, amíg a kívánt műsorszám meg nem jelenik.

Gyorskeresés előre/vissza

Nyomja meg és tartsa lenyomva a **◀ K** vagy a **K ▶** gombot a lejátszott műsorszámon belüli gyorskereséshez.

Műsorszámok kiválasztása a CD vagy az MP3 menüben Audio CD lejátszása közben



Nyomja meg a többfunkciós gombot az audio CD menü megnyitásához.

A műsorszámok véletlen sorrendben történő lejátszásához: állítsa a **Véletl. számválasztás (RDM)** menüpontot **Be** állapotra.

Műsorszám keresése az audio CD lemezen: válassza a **Zeneszám-lista** menüpontot, majd válassza ki a kívánt műsorszámot.

MP3 lejátszása közben



Nyomja meg a többfunkciós gombot az MP3 menü megnyitásához.

A műsorszámok véletlen sorrendben történő lejátszásához: állítsa a **Véletl. számválasztás (RDM)** menüpontot **Be** állapotra.

Műsorszám kiválasztása egy könyvtárból vagy lejátszási listából (ha van): válassza ki a **Mappák** vagy a **Lejátszási listák** menüpontot.

Válasszon ki egy mappát vagy lejátszási listát, majd válassza ki a kívánt műsorszámot.

A zeneszám keresésre és kiválasztásra vonatkozó kiegészítő opciókat tartalmazó menü megnyitásához válassza a(z) **Keresés** parancsot.

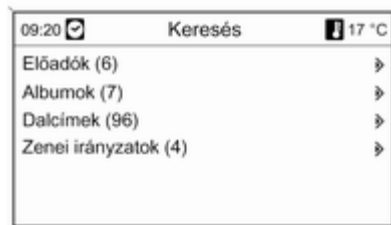

A keresési művelet, az elmentett zeneszámok mennyiségétől függően, néhány percig eltarthat.

Válasszon egy keresési opciót, majd válassza ki a kívánt zeneszámot.

A CD/DVD eltávolítása

Nyomja meg a \triangle gombot.

A készülék kiadja a lemezt a CD/DVD-nyíláson át.

Ha nem veszi ki a CD/DVD-t, a készülék pár másodperc elteltével ismét behúzza azt.

CD 300 / CD 400



CD-lemez lejátszásának indítása

Nyomja meg a **CD/AUX** gombot a CD vagy MP3 menü megnyitásához.

Ha már behelyezett egy lemezt a CD-nyílásba, a CD lejátszása megkezdődik.

Az audio vagy MP3 CD-lemezen tárolt adattól függően a CD-re vonatkozó különböző információk és az aktuális műsorszám jelenik meg a kijelzőn.

CD behelyezése

Csúsztasson be egy CD-lemezt nyomtatott oldalával felfelé a CD-nyílásba, amíg a készülék behúzza azt.

Az alapértelmezett oldal nézet megváltoztatása



(csak CD 300 esetén)

Audio CD vagy MP3 lejátszása közben nyomja meg a többfunkciós gombot, majd válassza ki a **Default CD page view (Alapértelmezett CD oldal nézet)** vagy a **Default MP3 page view (Alapértelmezett MP3 oldal nézet)** menüpontot.



Válassza ki a kívánt opciót.

Mappaszint váltása



(csak CD 300 esetén, MP3 lejátszása)

Nyomja meg a  vagy a  gombot magasabb, illetve alacsonyabb mappaszintre való váltáshoz.

Ugrás a következő vagy az előző műsorszámra

Röviden nyomja meg a  vagy a  gombot.

Gyorskeresés előre/vissza

Nyomja meg és tartsa lenyomva a  vagy a  gombot a lejátszott műsorszámon belüli gyorskereséshez.

Műsorszámok kiválasztása a CD vagy az MP3 menüben Audio CD lejátszása közben

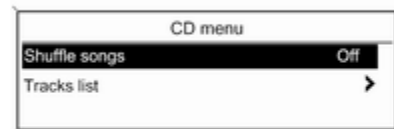

Nyomja meg a többfunkciós gombot az audio CD menü megnyitásához.

A műsorszámok véletlen sorrendben történő lejátszásához: állítsa a **Shuffle songs (Zeneszámok keverése)** menüpontot **On (Be)** állapotra.

Műsorszám keresése az audio CD lemezen: válassza a **Tracks list (Zeneszám lista)** menüpontot, majd válassza ki a kívánt műsorszámot.

MP3 lejátszása közben

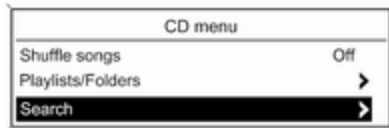

Nyomja meg a többfunkciós gombot az MP3 menü megnyitásához.

A műsorszámok véletlen sorrendben történő lejátszásához: állítsa a **Shuffle songs (Zeneszámok keverése)** menüpontot **On (Be)** állapotra.

Műsorszám kiválasztása egy könyvtárból vagy lejátszási listából (ha van): válassza a **Playlists/Folders (Lejátszási lista/Mappák)** menüpontot.

Válasszon ki egy mappát vagy lejátszási listát, majd válassza ki a kívánt műsorszámot.

Megjegyzés

Ha egy CD egyaránt tartalmaz audio és MP3 formátumú adatokat, az audio tartalom a **Playlists/Folders (Lejátszási lista/Mappák)** menüponton keresztül választható ki.

A zeneszám keresésre és kiválasztásra vonatkozó kiegészítő opciókat tartalmazó menü megnyitásához válassza a(z) **Search (Keresés)** parancsot.

A rendelkezésre álló lehetőségek az MP3 CD-n elmentett adatoktól függenek.

Az MP3 CD-ken végzett keresési műveletek több percig is eltarthatnak. Ezen idő alatt a legutóbb kiválasztott rádióállomás műsora hallható.

CD eltávolítása

Nyomja meg a \triangle gombot.

A készülék kiadja a lemezt a CD-nyíláson át.

Ha nem veszi ki a CD-t, a készülék pár másodperc elteltével ismét behúzza azt.

AUX-bemenet

Általános információk	52
Használat	52

Általános információk



A középkonzol fedele alatt egy AUX-csatlakozóaljzat található a külső hangforrások csatlakoztatásához.

Megjegyzés

A csatlakozóaljzatot mindig tisztán és szárazon kell tartani.

Csatlakoztathat például egy hordozható CD-lejátszót, 3,5 mm-es jackdugóval az AUX-bemenethez.

Használat

CD 500 / DVD 800

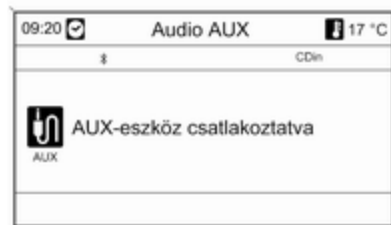

Nyomja meg a **CD/AUX** gombot egyszer vagy többször az AUX üzemmód bekapcsolásához.

Az AUX-bemenethez csatlakoztatott hangforrás csak a csatlakoztatott eszköz kezelőszerveivel működtethető.

CD 300 / CD 400



Nyomja meg a **CD/AUX** gombot egyszer vagy többször az AUX üzemmód bekapcsolásához.

Az AUX-bemenethez csatlakoztatott hangforrás csak a csatlakoztatott eszköz kezelőszerveivel működtethető.

USB-csatlakozó

Általános információk	54
Mentett hangfájlok lejátszása	56

Általános információk

CD 500 / DVD 800



A középkonzol fedele alatt egy USB-csatlakozóaljzat található a külső hangforrások csatlakoztatásához.

Megjegyzés

A csatlakozóaljzatot mindig tisztán és szárazon kell tartani.

Az USB-csatlakozón keresztül MP3-lejátszó, USB-s adathordozó vagy iPod csatlakoztatható.

Ezek az eszközök az Infotainment rendszer menüinek és kezelő szerveinek segítségével vezérelhetők.

Fontos információ

MP3-lejátszó és USB-adathordozó

- A csatlakoztatott MP3-lejátszóknak és USB-s adathordozóknak meg kell felelniük az USB Mass Storage Class (USB MSC) előírásnak.
- A rendszer csak a(z) 64 kB-os vagy ennél kisebb klasztermérettel és FAT16/FAT32 típusú fájlrendszerrel rendelkező MP3-lejátszókat és USB-adathordozókat támogatja.
- Merevlemez (HDD) meghajtók használata nem támogatott.
- USB elosztók használata nem támogatott.
- Az MP3-lejátszókra és USB-adathordozókra a következő korlátozások érvényesek:
Könyvtárszerkezet legnagyobb mélysége: 11 szint.
Az eltárolható MP3/WMA-fájlok maximális száma: 1000.

Az online zeneboltok választékából származó, digitális jogvédelemmel (Digital Rights Management – DRM) ellátott WMA-fájlokat a készülék nem játssza le.

A lejátszó csak azon WMA-fájlokat játssza le biztosan, amelyeket a Windows Media Player 8-as vagy frissebb verziójával készítettek.

Használható lejátszási listák kiterjesztése: .m3u, .pls

A listák elemeinek relatív útvonallal kell szerepelniük.

A hangadatot tartalmazó mappák és fájlok rendszerattribútumát nem szabad beállítani.

Megjegyzés

Ne helyezzen be 70 mm-nél hosszabb USB-adathordozót. Az ennél nagyobb méretű eszközök megrongálódhatnak a kartámsz lehajtásakor.

Támogatott iPod modellek

- iPod nano (1./2./3./4. generáció)
- iPod videólejátszással (5./5.5. generáció)
- iPod classic (6. generáció)

- iPod touch (1./2. generáció)

- iPhone (3. generációs)

Az alábbi helyzetekben működési és használati nehézségekkel lehet számolni:

- Olyan iPod csatlakoztatása esetén, mely újabb szoftver (firmware) verzióval van ellátva, mint az Infotainment rendszer.
- Olyan iPod csatlakoztatása esetén, mely más szolgáltatótól származó (pl. Rockbox) firmware szoftverrel van ellátva.

CD 400



A középkonzol fedele alatt egy USB-csatlakozóaljzat található a külső hangforrások csatlakoztatásához.

Az USB-bemenethez csatlakoztatott eszközök az Infotainment rendszer menüinek és kezelőszerveinek segítségével vezérelhetők.

Megjegyzés

A csatlakozóaljzatot mindig tisztán és szárazon kell tartani.

Fontos információ

Az USB-bemenethez a következő eszközök csatlakoztathatók:

- iPod
- Zune
- PlaysForSure eszköz (PFD)
- USB-meghajtó

Megjegyzés

Az Infotainment rendszer nem támogatja az összes típusú iPod, Zune, PFD készüléket és USB-meghajtót.

Megjegyzés

Ne helyezzen be 70 mm-nél hosszabb USB-adathordozót. Az ennél nagyobb méretű eszközök megrongálódhatnak a kartámasz leajtásakor.

Mentett hangfájlok lejátszása

CD 500 / DVD 800

MP3-lejátszó / USB-adathordozó



Nyomja meg a **CD/AUX** gombot egyszer vagy többször az USB-üzemmód bekapcsolásához.

Az USB-eszközön található adat lejátszása megkezdődik.

Az USB-csatlakozón keresztül csatlakoztatott eszközök kezelése megegyezik az audio MP3/WMA(z) CD/DVD-lemezével ⇨ 47.

iPod



Nyomja meg a **CD/AUX** gombot egyszer vagy többször az iPod-üzemmód bekapcsolásához.

Az iPod-on található adat lejátszása megkezdődik.

Az USB-csatlakozón keresztül csatlakoztatott iPod kezelése nagyvonalakban megegyezik az audio MP3/WMA(z) CD/DVD-lemezével ⇨ 47.

Az alábbiakban csak az iPod működtetésének és használatának eltérő részletei kerülnek ismertetésre.

iPod funkciók



A tárolt adattól függően különböző módokon lehet a műsorszámokat kiválasztani és lejátszani.

Nyomja meg a többfunkciós gombot, majd válassza ki a **Keresés** menüpontot a lehetséges funkciók megjelenítéséhez.

Az eszközön végzett keresési műveletek több másodpercig is eltarthatnak.

CD 300 / CD 400



Nyomja meg a **CD/AUX** gombot egyszer vagy többször az USB-üzemmód bekapcsolásához.

Az USB-eszközön található adat lejátszása megkezdődik.

Az USB-csatlakozón keresztül csatlakoztatott eszközök kezelése nagyvonalakban megegyezik az MP3 CD-lemezével ↻ 47.

Az alábbiakban csak az iPod működtetésének és használatának eltérő részletei kerülnek ismertetésre.

Csak az USB-eszközökre vonatkozó kezelési utasítások és képernyőképek kerülnek ismertetésre. Más eszközök, pl. iPod vagy Zune működtetése is hasonlóan történik.

Műsorszámok kiválasztása az USB menüben

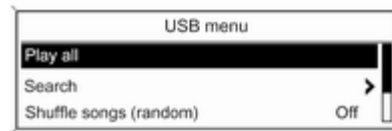

Nyomja meg a többfunkciós gombot az USB menü megnyitásához.

Műsorszámok egymás után történő lejátszásához: válassza a **Play all (Mindent lejátszik)** menüpontot.

A zeneszám keresésre és kiválasztásra vonatkozó különböző kiegészítő opciókat tartalmazó menü megjelenítéséhez válassza a(z) **Search (Keresés)** parancsot.

Az USB-eszközön végzett keresési műveletek több percig is eltarthatnak. Ezen idő alatt a legutóbb kiválasztott rádióállomás műsora hallható.

A műsorszámok véletlen sorrendben történő lejátszásához: állítsa a **Shuffle songs (random) (Zeneszámok véletlenszerű keverése)** menüpontot **On (Be)** állapotra.

Az aktuális műsorszám ismétléséhez: állítsa a **Repeat (Ismétlés)** menüpontot **On (Be)** állapotra.

Navigáció

Általános információk	58
Használat	60
Úti cél megadás	65
Címjegyzék használata	76
Navigáció	77
Dinamikus célbairányítás	84
Szimbólumok áttekintése	85

Általános információk

A navigációs rendszer megbízhatóan és biztonságosan elvezeti Önt a kívánt úti célhoz anélkül, hogy egyáltalán ismerné a környéket, vagy hosszasan keresgélnie kellene a térképen.

A dinamikus célbairányítás szükség esetén figyelembe veszi az aktuális közlekedési helyzetet az útvonal kiszámításánál. Ehhez az Infotainment rendszerre az RDS-TMC adatokkal érkező és az adott vételi körzetre érvényes közlekedési hírek szolgálnak alapul.

A navigációs rendszer azonban nem tudja figyelembe venni az összes közlekedési eseményt, az időközben megváltozott közlekedési szabályokat és a váratlanul bekövetkező veszélyeket vagy akadályokat (pl. útmunkálatokat).

Figyelem!

A navigációs rendszer használata nem mentesíti a gépkocsivezetőt a helyes és körültekintő közlekedési magatartás felelőssége alól. A megfelelő közlekedési szabályokat minden esetben be kell tartani. Abban az esetben is mindig a közlekedési szabályokat kell követni, ha a navigációs rendszer által adott utasítás ellentmondana a közlekedési szabályoknak.

A navigációs rendszer működése

A navigációs rendszer érzékelők segítségével észleli a gépkocsi helyzetét és mozgását. A megtett távolságot a gépkocsi sebességmérő műszere, a kanyarokat és megfordulásokat a giroszkópos érzékelő által szolgáltatott adatok alapján számolja. Az aktuális helyzetet a GPS (Globális helymeghatározó rendszer) műholdak segítségével állapítja meg.

Az érzékelők jelei és a navigációs CD/DVD-lemezen található digitális térképek összehasonlításával a rendszer kb. 10 méteres pontossággal képes meghatározni a gépkocsi helyzetét.

A rendszer alapvetően gyenge GPS vételi lehetőség esetén is működőképes, azonban csökken a helymeghatározás pontossága.

Az úti cél címe vagy meghatározott célállomás (következő benzinkút, szálloda stb.) megadása után a készülék kiszámítja a pillanatnyi helyzet és a kiválasztott úti cél közötti távolságot.

A készülék hangüzenetekkel és célirányt mutató nyíllal vagy a képernyőn megjelenő színes térkép segítségével vezetheti el Önt az úti célhoz.

TMC közlekedési információs rendszer és dinamikus útvonaltervezés

A TMC közlekedési információs rendszer a TMC adóktól érkező valamennyi közlekedési hírt fogja. Ha

a dinamikus célbairányítás be van kapcsolva, a rendszer számításba veszi ezen információkat az útvonal kiszámításánál. A művelet során az útvonal úgy kerül megtervezésre, hogy az előre beállított kritériumoknak megfelelő közlekedési akadályok kikerülhetők legyenek.

Ha bekapcsolt dinamikus célbairányításnál a tervezett útvonalon valahol forgalmi akadály van, az előzetes beállításoktól függően üzenet jelenik meg, hogy a rendszer az útvonal megváltoztatásával keressen-e kerülőutat.

A TMC közlekedési információk szimbólumok formájában jelennek meg a célbairányítási képernyőn, vagy részletes szöveggént a(z) **TMC-üzenetek** menüben.

A TMC információk használatához szükség van TMC állomások vételére az adott térségben.

A dinamikus célbairányítás csak akkor képes működni, ha adatokat kap a TMC közlekedési információs rendszeren keresztül.

A dinamikus célbairányítás funkció kikapcsolható ⇨ 77.

Térképek tartalma

A térkép teljes tartalma túlságosan nagy méretű, hogy egyszerre elférjen a rendszer memóriájában.

Külföldre történő navigáláshoz helyezze be a navigációs CD/DVD-lemezt, vagy töltsse be az adott térségre vonatkozó adatokat a rendszerbe. Európa főbb úthálózata automatikusan betöltődik. Ehhez szükség lehet egyéb térképek törlésére a memóriából.

Amint a kívánt térképrészlet betöltésre került, a DVD/CD-lemez kivehető, így a készülék a továbbiakban használható zenék lejátszására.

Térképek hozzáadása/eltávolítása(z) ⇨ 60.

Fontos információk a navigációs CD/DVD-lemezekhez

Figyelem!

Semmilyen körülmények között ne helyezzen a lejátszóba DVD-t, 8 cm átmérőjű CD lemezt, vagy speciális alakú CD lemezt.

A CD-lemezekre semmilyen címkét nem szabad ragasztani. Az ilyen lemez elakadhat a CD-lejátszóban, és megrongálhatja a berendezést. Ez a készülék költséges cseréjéhez vezethet.

- Csak a gépkocsi gyártója által jóváhagyott navigációs CD/DVD-lemezt használjon. Az Infotainment rendszer nem olvassa más gyártók navigációs CD/DVD-lemezeit.
- Javasoljuk, hogy mindig az Infotainment rendszerhez kapható, a gépkocsi gyártója által jóváhagyott legfrissebb térkép CD/DVD-t használja.

- Ne hagyjon ujjlenyomatokat a térkép CD-ken és DVD-ken, amikor cseréli őket.
- Az Infotainment rendszerből kivett térkép CD-ket/DVD-ket a sérülések és szennyeződések elkerülése érdekében azonnal helyezze vissza a tokjukba.
- A térkép CD/DVD-lemezekre kerülő szennyeződések és folyadékok beszennyezhetik a CD/DVD-lejátszó lencséjét, és megzavarhatják a készülék működését.
- Óvja a térkép CD/DVD-lemezeket a hőtől és a közvetlen napsugárzástól.

Használat

Kezelőszervek

A navigációs rendszer legfontosabb kezelőszervei a következők:

NAV gomb: navigáció bekapcsolása; aktuális helyzet kijelzése (ha a célbairányítás ki van kapcsolva); számított útvonal kijelzése (ha

a célbairányítás be van kapcsolva); váltakozás a teljes térkép kijelzés, nyíl képernyő (ha a célbairányítás be van kapcsolva) és megosztott képernyő megjelenítés között, lásd "Információ a kijelzőn".

DEST gomb: megnyitja az úti cél megadásához szükséges menüt.

Nyolcírányú kapcsoló: navigáció nézetben mozgatja a térképet a képernyőn; úti cél megadásához nyomja meg a kapcsolót a megfelelő irányba, hogy a célkeresztet a célpont fölé pozicionálja a térképen.

RPT gomb: legutóbbi navigációs utasítás megismétlése.

A navigációs rendszer bekapcsolása

Nyomja meg a **NAV** gombot.

A kijelzőn megjelenik az aktuális tartózkodási hely térképe.

A navigációs CD/DVD betöltése

További térképadatok betöltéséhez egy országról, csúsztassa be a navigációs CD/DVD-lemezt nyomtatott oldalával felfelé a CD/DVD-nyílásba, amíg a készülék behúzza azt.

A navigációs CD/DVD eltávolítása

Nyomja meg a \triangle gombot. A készülék kiadja a lemezt a CD/DVD-nyíláson át.

Ha nem veszi ki a CD/DVD-t, a készülék pár másodperc elteltével ismét behúzza azt.

A navigációs utasítások hangerejének beállítása

Leírás \rightarrow "A navigációs rendszer beállítása".

Információk a kijelzőn

Célbairányítás nincs bekapcsolva

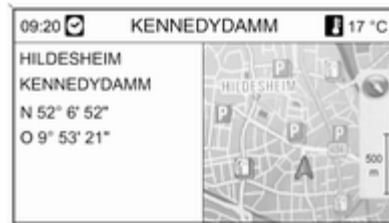

Ha a célbairányítás nincs bekapcsolva, az alábbi információ látható a kijelzőn:

- A felső sorban: aktuális helyzet utcaneve.
- Aktuális helyzet címe és földrajzi koordinátái.
- Az aktuális helyzet környezetének térképes megjelenítése.
- Az aktuális helyzet piros háromszöggel jelölve.

- Az északot jelző iránytű szimbólum.
- Ha az aktuális helyzetben GPS-jel \rightarrow 58 nem fogható: az iránytű szimbólum alatt egy áthúzott "GPS" szimbólum látható.
- Az aktuálisan kiválasztott térkép méretarány (méretarány változtatás: a többfunkciós gomb tekerésével).

Célbairányítás bekapcsolva

Bekapcsolt célbairányítás esetén, a(z) **Navigációs opciók** aktuális beállításainak függvényében \rightarrow 77, a következő információk jelennek meg a kijelzőn.

Információk a felső sorban



- Idő
- A végső céltól vagy (ha van) az útvonal következő köztes célpontjától való távolság
- Érkezési idő vagy menetidő
- Külső hőmérséklet

Információk a nyíl képernyő területen

- A követendő irány.
- Távolság a következő kanyarodási pontig.
- A követendő utca neve.
- A nyíl szimbólum alatt: az aktuális utca neve.

- A nyíl szimbólum felett: a következő kanyarodási pont után követendő utca neve.
- Ha jármű autópálya csomóponthoz ér, sávvezetésre vonatkozó információ kerül kijelzésre:

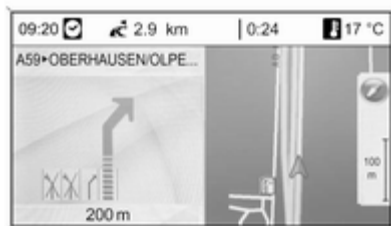

Ha az **Sáv asszisztens** opció be van kapcsolva a(z) **Célbavezetés ábrázolása** menüben ⇨ 77, az alábbi típusú ábra látható a kijelzőn:



Információk a térkép képernyőn

A kijelző jobb oldalán az alábbi információ látható:

- Az északot jelző iránytű szimbólum.
- Ha az aktuális helyzetben GPS-jel ⇨ 58 nem fogható: az iránytű szimbólum alatt egy áthúzott "GPS" szimbólum látható.
- Az aktuálisan kiválasztott térkép méretarány (méretarány változtatás: a többfunkciós gomb tekerésével).

A térképen az alábbi információ látható:

- Az útvonal kék vonal formájában.
- Az aktuális pozíció piros háromszög formájában.
- A végső úti cél kockás zászló formájában.
- Különböző szimbólumok ⇨ 85, melyek közlekedési és általános információkat, vagy érdekes helyeket (POI) jelölnek.

A navigációs rendszer beállítása

A navigáció-specifikus beállítási menü megnyitásához: nyomja meg a **CONFIG** gombot, majd válassza ki a **Navigációs beállítások** menüpontot.

A következő lehetőségek közül választhat:

- **Navi-hangerő**
- **TMC-beállítások**
- **Listák törlése**
- **Térképadatok hozzáad./eltáv.**
- **Kártyamemória törlése**
- **Otthoni cím törlése**

Navi-hangerő

A navigációs üzenetek (**Közlemény**) és a navigációs üzenetek alatt (a háttérben) szóló hangforrás (**Háttér**) relatív hangerejének beállítása.

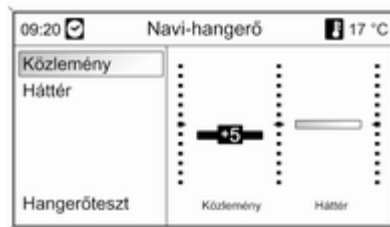

Állítsa be a kívánt értéket az **Közlemény** és **Háttér** menüpontokban.

Az aktuális beállítás ellenőrzéséhez: válassza a **Hangerőteszt** menüpontot.

TMC-beállítások

Infótípusok

Válassza az **Infótípusok** menüpontot azon almenü megnyitásához, melyen kiválasztható, hogy mely típusú közlekedési üzenetek jelenjenek meg a bekapcsolt célbairányítási képernyőn.

A **Felh. által definiált** opció kiválasztásával beállíthatók a megjelenítendő információtipusok.

Rendezési kritériumok

Kiválaszthatja, hogy a közlekedési üzenetek távolság vagy utcanév alapján rendezve kerüljenek megjelenítésre.

Figyelm. bemondása kikapcsolt célbavezetéskor is

Döntse el, hogy az Infotainment rendszer akkor is közöljön-e figyelmeztető üzeneteket, ha a célbairányítás nincs bekapcsolva.

Listák törlése



Kiválasztható, hogy az **Címjegyzék**, **Utolsó célok**, illetve a **Nyomvonalak** lista valamennyi bejegyzése törlésre kerüljön.

Térképadatok hozzáad./eltáv.

(ha a célbairányítás be van kapcsolva, nem érhető el)

Az országspecifikus térképadatok betölthetők a navigációs CD/DVD-lemezről az Infotainment rendszer belső memóriájába, illetve eltávolíthatók onnan.

**A navigációs CD/DVD behelyezése**

A belső memóriában levő szabad hely a felső sorban látható.

Jelölje ki a belső memóriába betölteni kívánt térképeket.

A belső memóriából eltávolítani kívánt térképek kijelölését szüntesse meg.

A kiválasztott térképek betöltéséhez, illetve eltávolításához válassza a **Megerősítés** menüpontot.

A betöltési, illetve eltávolítási művelet hosszabb ideig is eltarthat a betöltendő vagy eltávolítandó adat mennyiségétől függően.

A betöltés/eltávolítás megadott időtartama egy közelítő becslés, ami nem veszi számításba az egyéb működő funkciók, pl. MP3-fájlok lejátszásának késleltető hatását.

Ha a betöltési vagy eltávolítási művelet félbeszakítja az Infotainment rendszer kikapcsolása, a folyamatot kézzel kell újraindítani a rendszer bekapcsolásakor.

A már betöltött térképek törlődnek a memóriából, ha a művelet kézzel állították le. Ez a folyamat hosszabb ideig is eltarthat.

Kártyamemória törlése

Ha a navigáció nem működik a belső memória adatainak használatával, vagy hibaüzenetek érkeznek a térképek betöltésekor vagy eltávolításakor, ezzel a paranccsal gyorsan törölhető a teljes belső memória.

Otthoni cím törlése

Ez a parancs törli az aktuális Lakcím beállítást ⇨ 65.

Úti cél megadás

Nyomja meg a(z) **DEST** gombot az úti cél megadás különböző lehetőségeit felkináló menü megnyitásához:



- **Otthoni cím:** (a címjegyzékben előre megadott ↻ 76) aktuálisan beállított lakcím kiválasztása.
- **Cím megadása:** ország, város, utca és házsám adatot tartalmazó úti cél címének közvetlen megadása.
- **Címjegyzék:** egy, a címjegyzékben korábban eltárolt cím kiválasztása.
- **Utolsó célok:** választás a legutóbb választott úti célok listájából.

- **POI-k:** választás az aktuális helyzet, az úti cél, egyéb helyek vagy a térképről kiválaszt helyszínek közelében lévő érdekes helyek közül (éttermek, szállodák, benzinkutak stb.), valamint név vagy telefonszám szerinti keresés.
- **Kiválasztás térképről:** választás a térkép képernyőről a nyolcirányú kapcsolóval ↻ 5.
- **Szélességi fok / hosszúsági fok:** úti cél kiválasztása földrajzi koordináták alapján.
- **Útikalauz** (csak DVD 800 esetén): útikalauz kritériumok (pl. szállás, nevezetességek, szórakozás stb.) alapján érdeklődésre számot tartó helyek megjelenítése egy adott helységben.
- **Nyomvonalak** (csak DVD 800 esetén): előre meghatározott, köztes megállókkal és úti célokkal ellátott útvonal kiválasztása.

Cím közvetlen beírása

Nyomja meg a(z) **DEST** gombot, és válassza a(z) **Cím megadása** parancsot.

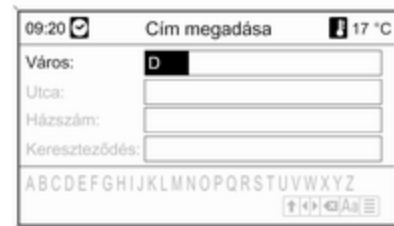

Az ország kiválasztása/ megváltoztatása: jelölje ki az országmezőt, és a többfunkciós gomb megnyomásával nyissa meg a(z) **Országok** menüt.



Válassza ki a kívánt országot.

Cím megadása a betűbeviteli funkcióval

Jelölje ki a(z) **Város:** mezőt, és a betűbeviteli funkció bekapcsolásához nyomja meg a többfunkciós gombot.

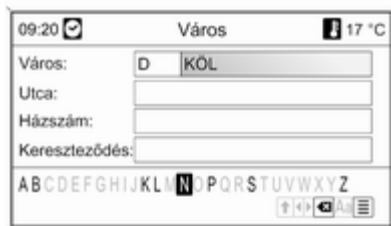

A többfunkciós gomb használatával egymás után jelölje ki és fogadja el a kívánt város nevének betűit. A folyamat alatt a rendszer automatikusan kizárja azokat a betűket, amelyek a következő helyen nem eredményeznének városnév találatot.

Az alábbi szimbólumok választhatók ki az alsó sorban:

↑: A különleges karakterek listája az alsó sorban jelenik meg.

◀▶: Előző / következő betű kijelölése.

✕: Utolsó karakter törlése.

Aa : Nagybetű, kisbetű.

☰: Lista – amint már két betű megadásra került (bizonyos esetekben már egy betű megadása után is), az ezekkel a betűkkel kezdődő nevek megjelenítésre kerülnek. Minél több betűt ad meg, a lista annál rövidebb lesz.

OK: Bevitel befejezése vagy keresési kifejezés elfogadása.

A(z) **BACK** gomb hosszabb megnyomására az adott sorban lévő valamennyi betű és karakter egyszerre törlődik.

Ismételje meg a műveletet a többi beviteli mezőben is.



A cím beírása után válassza az **OK** gombot.

A(z) **Navigáció** menü látható, leírása(z) ⇨ 77.

Cím kiválasztása a címjegyzékből

Leírás ⇨ 76.

Korábbi úti cél kiválasztása



Nyomja meg a(z) **DEST** gombot, és válassza a(z) **Utolsó célok** parancsot.

Megjelenik az utoljára megadott/ kiválasztott úti célok listája.

Válassza ki a kívánt úti célt.

A(z) **Navigáció** menü látható, leírása(z) ⇨ 77.

Érdekes helyek (POI-k) kiválasztása

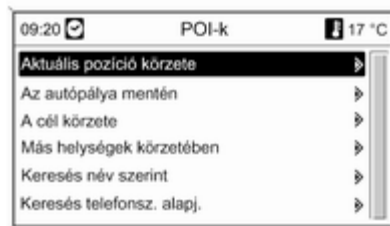

Nyomja meg a(z) **DEST** gombot, és válassza a(z) **POI-k** parancsot.

Különböző lehetőségek jelennek meg az érdeklődésre számot tartó helyek (pl. éttermek, benzinkutak, kórházak stb.) kiválasztásához.

Aktuális pozíció körzete

A gépkocsi aktuális pozíciója közelében lévő érdekes helyek (POI) kiválasztása.

Például Ön egy benzinkutat keres:

Válassza ki a **Autó és tankolás** menüpontot, majd az **Autó és tankolás** menüpontot.

Egy menü jelenik meg, mely további benzinkút keresési lehetőségeket tartalmaz.



A(z) **Keresés indítása** kiválasztása után megkezdődik a térségben lévő össze benzinkút keresése. A keresés minden benzinkutat figyelembe vesz, mely megfelel a(z) **Lánc** és **Fueltype** pontokra vonatkozó keresési

feltételeknek, lásd még "Szűrőbeállítások a keresés finomításához".

A keresés befejeztével megjelenik az összes megtalált benzinkút listája.

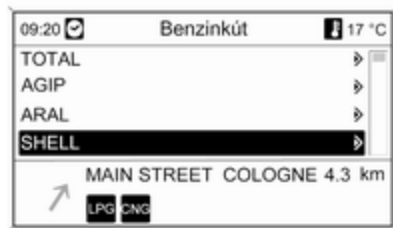

A lista alatt a távolságra, követendő irányra és a rendelkezésre álló üzemanyag típusokra (benzin és dízel) vonatkozó információ látható

Üzemanyag típusokra vonatkozó rövidítések:

- **CNG:** Compressed Natural Gas (Sűrített földgáz)
- **LPG:** Liquefied petroleum gas (Cseppfolyós propán-bután gáz)

Válassza ki a kívánt benzinkutat.

A(z) **Navigáció** menü látható, leírása(z) ⇨ 77.

Szűrőbeállítások a keresés finomításához

A(z) **Lánc** kiválasztása után megjelenik egy lista a térségben található összes benzinkút márka/lánc nevével.

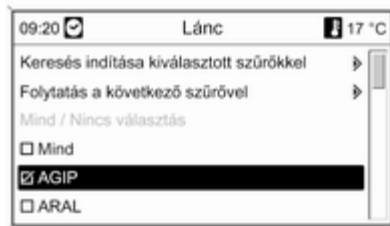

A benzinkutak száma legalább egy benzinkút márka/lánc kijelölésével csökkenthető.

A kívánt márkák megjelölése után, a keresés további finomításához, válassza a(z) **Keresés indítása**

kiválasztott szűrőkkel vagy **Folytatás a következő szűrővel** (üzemanyag típusok) menüpontot.

A(z) **Fueltype** kiválasztása után megjelenik egy lista a térségben található benzinkutakon rendelkezésre álló összes üzemanyag fajta (benzin és dízel).

A benzinkutak száma legalább egy üzemanyag fajta kijelölésével csökkenthető.

A kívánt üzemanyag fajták megjelölése után, a keresés további finomításához, válassza a(z) **Keresés indítása kiválasztott szűrőkkel** vagy **Folytatás a következő szűrővel** (benzinkút márkák/láncok) menüpontot.

A keresés megkezdése után megjelenik egy lista, mely az előzőleg kiválasztott szűrőfeltételeknek megfelelő összes benzinkutat tartalmazza.

Az autópálya mentén

Az autópályához tartozó érdekes helyek (pl. benzinkutak, pihenőhelyek) kiválasztása az

útvonal mentén. A menüpont csak akkor elérhető, ha éppen autópályán utazik.

Érdekes helyek kiválasztása: lásd a fenti példát: „A jelenlegi helyzet közelében”

A cél körzete

A megadott úti cél közelében lévő érdekes helyek (POI) kiválasztása.

Érdekes helyek kiválasztása: lásd a fenti példát: „A jelenlegi helyzet közelében”

Más települések körzetében

Tetszőleges település közelében található érdekes helyek kiválasztása.

Válassza ki a kívánt országot.



Adja meg a kívánt várost a betűbeviteli funkció segítségével ⇨ 65.

Amint a megadott betűsor elég pontosá válik, megjelenik a lehetséges városok listája. Néha a lista megjelenítéséhez ki kell választani a(z) ☰ gombot.

Válassza ki a kívánt várost. Egy menü jelenik meg, mely a kiválasztott város közelében található érdeklődésre számot tartó helyek (POI-k) kategóriánkénti felsorolását tartalmazza.

Érdekes helyek kiválasztása: lásd a fenti példát: „A jelenlegi helyzet közelében”

Keresés név szerint

Érdekes helyek (POI) kiválasztása a név megadásával.

Válassza ki a kívánt országot.



Adja meg a keresett érdekes hely nevét a betűbeírási funkció segítségével ⇨ 65.

Amint a megadott betűsor elég pontossá válik, megjelenik a lehetséges érdekes helyek listája. Néha a lista megjelenítéséhez ki kell választani a(z)  gombot.

Válassza ki a keresett érdekes helyet.

A(z) **Navigáció** menü látható, leírása(z)  77.

Keresés telefonsz. alapj.

Érdekes helyek (POI) kiválasztása telefonszám megadásával.

Válassza ki a kívánt országot.



Adja meg a keresett telefonszámot a betűbeviteli funkció segítségével  65.

Amint a megadott betűsor elég pontossá válik, megjelenik a lehetséges érdekes helyek listája. Néha a lista megjelenítéséhez ki kell választani a(z)  gombot.

Válassza ki a keresett érdekes helyet.

A(z) **Navigáció** menü látható, leírása(z)  77.

Úti cél kiválasztása a térképről

Nyomja meg a(z) **DEST** gombot, és válassza a(z) **Kiválasztás térképről** parancsot.



Megjegyzés

A térkép nagyítása a többfunkciós gomb elforgatásával változtatható.

A többfunkciós gombon található nyolcírányú kapcsolóval mozgassa a célkeresztet az úti cél pontjára a térképen.

Nyomja meg a többfunkciós gombot a kiválasztás megerősítéséhez.

A(z) **Navigáció** menü látható, leírása(z)  77.

Úti cél kiválasztása földrajzi koordináták megadásával

Nyomja meg a(z) **DEST** gombot, és válassza a(z) **Szélességi fok / hosszúsági fok** parancsot.



Válassza ki a **Szélességi fok** menüpontot.

Forgassa el a többfunkciós gombot az **É** vagy **D** kiválasztásához (északi vagy déli szélesség).

Nyomja meg a többfunkciós gombot a kiválasztás megerősítéséhez.

A kívánt szélességi fok megadásához forgassa el a többfunkciós gombot.

Nyomja meg a többfunkciós gombot a bevitel megerősítéséhez.

Adja meg a kívánt szélességi fok perc és másodperc értékét.

Válassza ki a **Hosszúsági fok** menüpontot.

Forgassa el a többfunkciós gombot a(z) **Ny** vagy **K** kiválasztásához (nyugati vagy keleti hosszúság Greenwichhez képest).

Nyomja meg a többfunkciós gombot a bevitel megerősítéséhez.

Adja meg és nyugtázza a kívánt hosszúsági fok, perc és másodperc értékét.

Válassza ki a **Átvesz** menüpontot.

A(z) **Navigáció** menü látható, leírása(z) ⇨ 77.

Útikönyv

(csak DVD 800 esetén)

Megjegyzés

Ha a navigációhoz felhasznált adat a belső memóriából származik, akkor az útikalauz csak az elmentett régiókhoz áll rendelkezésre.

Nyomja meg a(z) **DEST** gombot, és válassza a(z) **Útikalauz** parancsot.

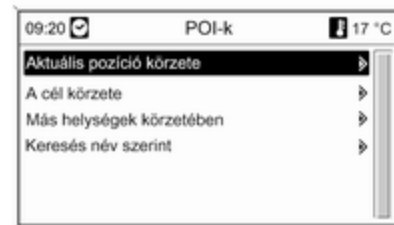

Az útikalauz kritériumok (pl. szállás, nevezetességek, szórakozás stb.) alapján érdeklődésre számot tartó helyek kiválasztásának különböző lehetőségei jelennek meg.

Az útikalauz kritériumok alapján érdeklődésre számot tartó helyek kiválasztása: lásd a megfelelő leírást az "Érdekes helyek (POI-k) kiválasztás" részben.

Útvonalak

(csak DVD 800 esetén)

Az útvonalak segítségével lehetősége nyílik arra, hogy egymás után több úti célt adjon meg. A funkció

hasznos rendszeres, ismétlődő útvonalak bejához, és elkerülhető, hogy ezeket mindig egyenként meg kelljen adni. Az útvonalakat név megadásával lehet elmenteni. Összesen tíz útvonal menthető el, mindegyik legfeljebb kilenc köztes célponttal. Egy már létező útvonal módosítható a célpontok sorrendjének megváltoztatásával, vagy egyes köztes célpontok törlésével vagy hozzáadásával.

Útvonal hozzáadása

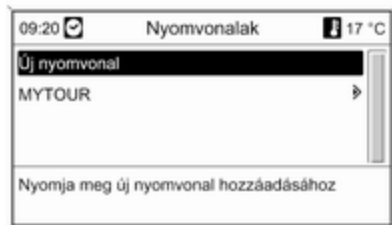

Az **Új nyomvonal** menüpont kiválasztása után adja meg az új útvonal nevét a betűbeviteli funkció használatával ⇨ 65.

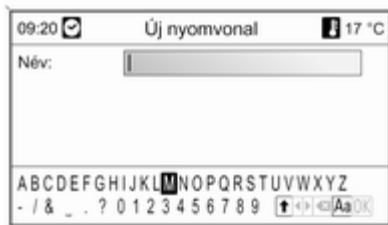

Fogadja el a megadott nevet az **OK** paranccsal. A név megjelenik a **Nyomvonalak** menüben.

Köztes célpont hozzáadása az útvonalhoz



Válassza ki a megadott útvonalat, majd válassza az **Új köztes cél hozzáadása** menüpontot.

A(z) **Köztes cél hozzáadása** almenüben a köztes úti célok kiválasztásának/megadásának alábbi lehetőségei jelennek meg:

- **Köztes cél megadása** (cím bevitelle)
- **Címjegyzék**
- **Utolsó célok**

■ Kiválasztás térképről

■ POI-k

Válaszon ki egy lehetőséget az úti cél beviteléhez, majd válassza ki vagy adja meg a kívánt köztes célpontot ↗ 65.

Megjelenik egy menü, mely a kiválasztott/megadott köztes úti célok címadatait mutatja.



A(z) **Hozzáadás** választása után megjelenik egy lista az összes korábban hozzáadott köztes úti céllal.



Alapértelmezésben az új köztes célok a lista végére kerülnek. Ha máshová szeretné beilleszteni, válassza ki a beillesztés helyét a többfunkciós gomb elforgatásával.

További köztes célok hozzáadásához ismételje meg az eljárást.

Az útvonal elindítása

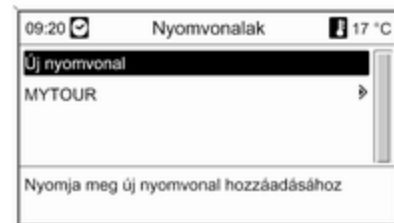

Válassza ki a kívánt útvonalat a **Nyomvonalak** menüből. A(z) **Navigáció** menü látható.

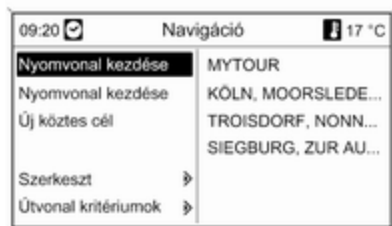

A célbairányítás megkezdése: válassza a(z) **Nyomvonal kezdése** menüpontot. Az útvonal számítás minden előre meghatározott köztes úti célt figyelembe vesz.

Ha az útvonalon szeretné átugrani az előre meghatározott köztes úti célokat, és közvetlen célbairányítást kér egy adott úti célhoz: válassza a(z) **Nyomvonal kezdése** menüpontot. Megjelenik az összes korábban hozzáadott köztes úti cél listája.



Válassza ki a kívánt következő úti célt. Kiszámításra kerül egy útvonal, mely közvetlenül a kiválasztott köztes úti célhoz vezet.

Az útvonal szerkesztése

Válasszon ki egy útvonalat a **Nyomvonalak** menüben, majd válassza a **Nyomvonal szerkesztése** menüpontot a következő menüpontokat tartalmazó almenü megnyitásához:



Köztes célok eltávolítása

Megjeleníti a kiválasztott útvonalat összes köztes célponttal együtt.

Köztes célok törlése

Megjeleníti a kiválasztott útvonalat összes köztes célponttal együtt.

Jelölje ki az áthelyezni kívánt köztes célpontot.

Nyomja meg a többfunkciós gombot a kijelölt úti cél kivágásához.

A kivágott úti cél beillesztéséhez a lista végére nyomja meg ismét a többfunkciós gombot.

A kivágott úti cél beillesztéséhez egy másik úti cél elé jelölje ki az adott úti célt, majd nyomja meg a többfunkciós gombot.

Köztes célok törlése

Megjeleníti a kiválasztott útvonalat összes köztes célponttal együtt.

Jelölje ki a kívánt köztes célpontot, majd nyomja meg a többfunkciós gombot.

Nyugtázza a megjelenő üzenetet.

Nyomvonal törlése

Törli az aktuálisan kiválasztott teljes útvonalat.

A törlés végrehajtásához nyugtázza a megjelenő üzenetet.

Név szerkesztése

Az aktuálisan kiválasztott útvonal neve a betűbeviteli funkció segítségével szerkeszthető ↗ 65.

Alacsony üzemanyagszint figyelmeztetés

Ha az üzemanyagtartályban lévő üzemanyagszint alacsony, egy figyelmeztető üzenet jelenik meg.



A gépkocsi aktuális pozíciójának közelében levő benzinkút kereséséhez: válassza a(z) **Benzinkutak** menüpontot.

A keresés befejeztével megjelenik az összes megtalált benzinkút listája.

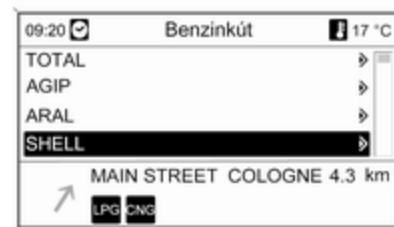

A lista alatt a távolságra, követendő irányra és a rendelkezésre álló üzemanyag típusokra (benzin és dízel) vonatkozó információ látható. Üzemanyag típusokra vonatkozó rövidítések:

- **CNG**: Compressed Natural Gas (Sűrített földgáz)
- **LPG**: Liquefied petroleum gas (Cseppfolyós propán-bután gáz)

Válassza ki a kívánt benzinkutat. A(z) **Navigáció** menü látható.

Válassza a(z) **Navigáció indítása** menüpontot a célbairányítás megkezdéséhez ↗ 77.

Összes **Navigáció** menüopció leírása(z) ⇨ 77.

Címjegyzék használata

Cím hozzáadása és elmentése a címjegyzékben

Nyomja meg a(z) **DEST** gombot, és válassza a(z) **Cím megadása** parancsot.



Adja meg a kívánt címet ⇨ 65.

A cím beírása után válassza az **OK** gombot. Megjelenik a(z) **Navigáció** menü

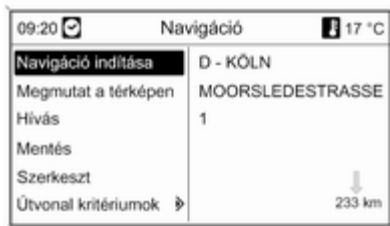

Válassza ki a **Mentés** menüpontot.

Megjelenik a(z) **Mentés** menü, alapértelmezett névként a beírt címet mutatva.

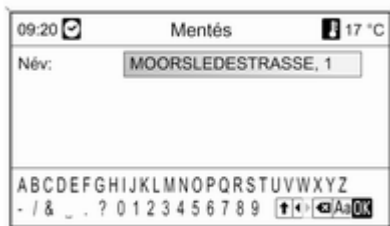

Az alapértelmezett név a betűbeviteli funkcióval megváltoztatható ⇨ 65.

Az **OK** megnyomásával a cím a címjegyzékben a megjelenített névvel kerül eltárolásra

A címjegyzékben legfeljebb 100 úti cél tárolható.

Cím kiválasztása a címjegyzékből

Nyomja meg a(z) **DEST** gombot, majd válassza ki a(z) **Címjegyzék** menüpontot, a címjegyzékben tartalmának megjelenítéséhez.

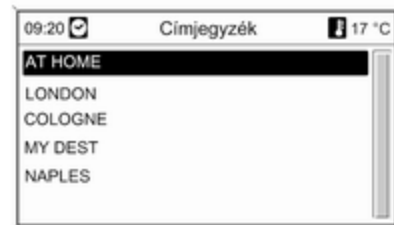

Válassza ki a kívánt címet.

A(z) **Navigáció** menü látható, leírása(z) ⇨ 77.

Cím nevének módosítása, cím törlése vagy laccím beállítása

Nyomja meg a(z) **DEST** gombot, válassza a(z) **Címjegyzék** menüpontot, válassza a kívánt címnevet, majd válassza a(z) **Szerkeszt** menüpontot.

A(z) **Szerkeszt** menü látható.



A következő lehetőségek láthatók:

- **Név:** név megadása a kijelzőn látható cím számára a betűbeviteli funkció használatával ⇨ 65.
- **Törlés:** a kijelzőn látható cím törlése a címjegyzékből.
- **"Otthoni cím"-ként:** a kijelzőn látható cím beállítása laccímnek. Ezután ez a laccím választható úti célnak a(z) **Cél megadása** menüben ⇨ 65.

Navigáció

A navigációs főmenü megjelenítéséhez nyomja meg a többfunkciós gombot.

A célbairányítás bekapcsolt vagy kikapcsolt állapotának függvényében különböző menüelemek érhetők el.

Funkciók kikapcsolt célbairányításnál

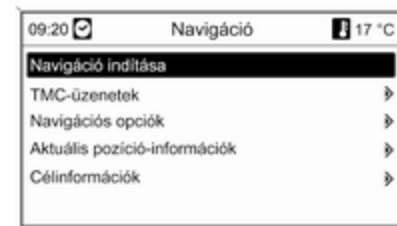

Navigáció indítása

A(z) **Navigáció indítása** kiválasztása után a(z) **Navigáció** menü jelenik meg ⇨ 77.

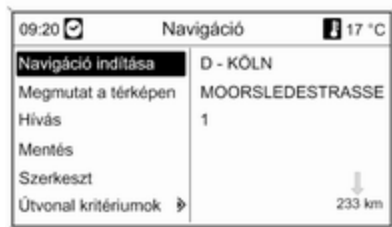

A következő lehetőségek közül választhat:

- **Navigáció indítása:** célbairányítás megkezdése a kijelzett címhez ⇨ 77.
- **Megmutat a térképen:** kijelzett cím helyzetének ábrázolása térképen
- **Hívás:** ha a címadat telefonszámot is tartalmaz (csak az érdekes helyek (POI) esetén), és van telefon portál, telefonszám felhívása.
- **Mentés:** cím eltárolása a címjegyzékben ⇨ 76.

- **Szerkeszt:** cím nevének módosítása, cím törlése a telefonkönyvből vagy cím laccímként való beállítása(z) ⇨ 76.
- **Útvonal kritériumok:** útvonalszámítás kritériumainak beállítása/módosítása, lásd "Navigációs opciók".

TMC-üzenetek

TMC-vel kapcsolatos információk ⇨ 58.

A jelenleg fogható összes TMC üzenet megjelenítéséhez válassza a **TMC-üzenetek** menüpontot.

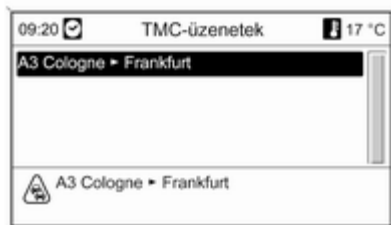

Az adott közlekedési helyzetre vonatkozó részletes információ megjelenítéséhez válasszon ki egy közlekedési üzenetet.

Navigációs opciók

A megfelelő menü számos menüpontot és további almenüt kínál a célbairányítás konfigurálásához.

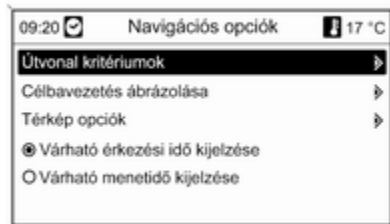

Útvonal kritériumok



A tervezés metódusa a különböző kritériumokkal határozható meg.

Válasszon ki egyet a következő kritériumok közül:

- **Leggyorsabb**
- **Legrövidebb**
- **Gazdaságos**

A jármű specifikus paraméterek kiválasztására vonatkozó menü megnyitásához válassza a(z) **Jármű paraméterek** parancsot.

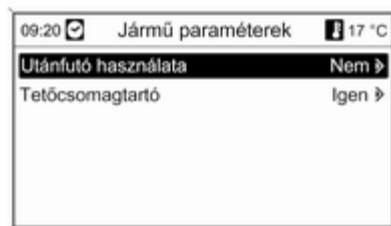

Az útvonalszámítás figyelembe veszi a kiválasztott paramétereket.

A kívánt jármű paraméterek beállítása után, a menü elhagyásához nyomja meg a(z) **BACK** gombot.

Válassza a(z) **Dinamikus célbavezetés** menüpontot a dinamikus célbairányítás beállításainak módosításához.

A dinamikus célbairányítással kapcsolatos információk ↪ 84.

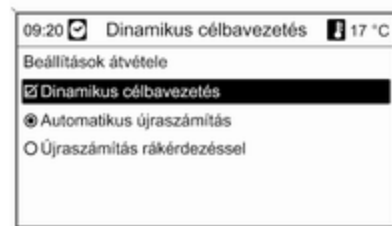

A dinamikus célbairányítás bekapcsolásához vagy kikapcsolásához válassza a **Dinamikus célbavezetés** menüpontot.

Bekapcsolt dinamikus célbairányítás esetén:

Válassza az **Automatikus újrászámítás** opciót, ha a közlekedési problémák miatti automatikus újratervezést engedélyezni szeretné.

Válassza az **Újrászámítás rákérdezéssel** opciót, ha az útvonal újratervezését csak megerősítés után szeretné engedélyezni.

Válassza a(z) **Beállítások átvétele** menüpontot a megjelenített beállítások aktiváláshoz és a menü elhagyásához.

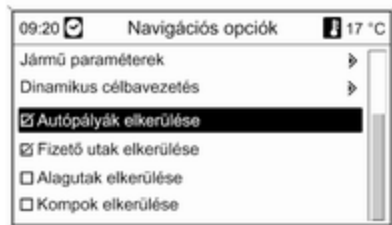

Ha szükséges válasszon egy vagy több opciót a(z) **Navigációs opciók** menüben:

- **Autópályák elkerülése**
- **Fizető utak elkerülése**
- **Alagutak elkerülése**
- **Kompok elkerülése**

Célbavezetés ábrázolása

A célbairányítási képernyőt illetően a következő lehetőségek közül választhat:



A(z) **Infó megjelenítése** opció segítségével meghatározható, hogy autópálya csomóponthoz érkeve milyen típusú ábra látszódjon a kijelzőn.

Ha a(z) **Infó megjelenítése** ki van kapcsolva, az alábbi típusú ábra jelenik meg:

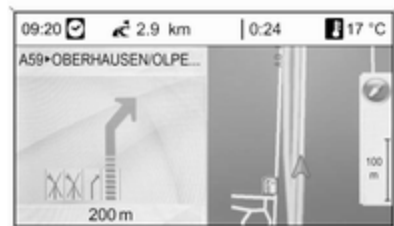

Ha a(z) **Infó megjelenítése** be van kapcsolva, az alábbi típusú ábra jelenik meg:



A **Infó megjelenítése** opció használatával kiválasztható, hogy a célbairányítási információk előugró ablakok formájában jelenjenek meg más üzemmódokban (pl. rádióhallgatás közben). A megjelenő információ egy adott idő után vagy a **BACK** gomb megnyomására eltűnik.

Válassza a(z) **Beállítások átvétele** menüpontot a megjelenített beállítások aktiváláshoz, és a(z) **Navigációs opciók** menühöz való visszatéréshez.

Térkép opciók

Válassza a **Térkép opciók**, majd a **Térkép beállítása** menüpontot a következő almenü megjelenítéséhez:



Válassza ki a térkép kijelzőn a térkép tájolását (Északra tájolt/ Menetiránynak tájolt) és a térbeli megjelenítést (2D/3D) (három dimenziós (3D) megjelenítés csak DVD 800 esetén lehetséges).

Válassza a **Térkép opciók**, majd a **POI-k megjelenítése a térképen** menüpontot azon almenü megnyitásához, melyen kiválasztható, hogy milyen érdekes helyek (POI-k) jelenjenek meg a térképen.

A **Felh. által definiált** menüpontot választva meghatározhatja, hogy mely érdekes (POI) pontokat jelenítsen meg a térkép, pl.: éttermek, szállodák, nyilvános helyek stb.

Az érkezési idő vagy menetidő megjelenítése

Az opció kiválasztása után

- **Várható menetidő kijelzése** vagy

- **Várható érkezési idő kijelzése**

menüpont kiválasztása után a **Navigációs opciók** menüben, a megfelelő idő megjelenik a navigációs képernyő felső sorában.

Aktuális pozíció-információk

A következő információk jelennek meg a pillanatnyi tartózkodási helyről a kijelzőn:

- Város
- Utca
- Szélességi fok
- Hosszúsági fok
- Térkép képernyő



A pillanatnyi helyzet átmásolható a címjegyzékbe a **Mentés** használatával. Ehhez adjon meg egy nevet a betűbeviteli funkcióval ⇨ 65.

Célinformációk

A kijelzőn megjelenő adatok megegyeznek az **Aktuális pozíció** képernyőn megjelenő adatokkal.

Az aktív célbairányítás funkciói

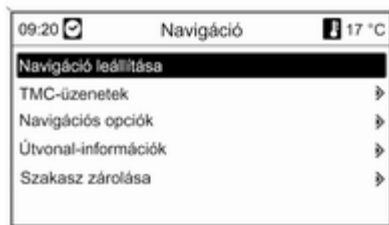

Navigáció leállítása

A **Navigáció leállítása** menüpont kiválasztása után a célbairányítás befejeződik, és megjelennek a kikapcsolt célbairányítási menüpontok ⇨ 77.

TMC-üzenetek

TMC-vel kapcsolatos információk ⇨ 58.

A(z) **TMC-üzenetek** kiválasztása után a(z) **Szűrés** menü jelenik meg.

Válassza ki, hogy **Minden forgalmi jelentés** vagy **Forgalmi jelentések az útvonal mentén** jelenjen meg a(z) **TMC-üzenetek** listában, lásd alább.

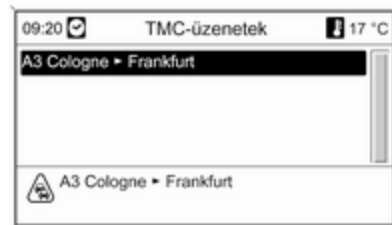

Navigációs opciók

Leírás ⇨ **Funkciók kikapcsolt célbairányításnál**

Útvonal-információk

A következő információk érhetők el az **Útvonal-információk** menüben:

- Szakasz-lista
- Aktuális pozíció-információk
- Célinformációk
- Akt. útvonal áttekintése

Szakasz-lista

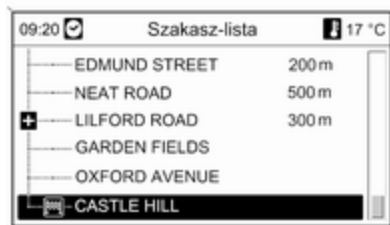

Az útvonal kiszámításánál figyelembe vett valamennyi útszakasz felsorolásra kerül az út hosszával együtt.

"+" szimbólummal jelölt szakasz-lista elemek, a a vonatkozó listatétel kiválasztásával megnyithatók. Kiválasztás után a vonatkozó listaelemek további részletei láthatók.

Aktuális pozíció-információk

Leírás ⇨ **Funkciók kikapcsolt célbairányításnál**

Célinformációk

Leírás ⇨ **Funkciók kikapcsolt célbairányításnál**

Akt. útvonal áttekintése

A következő információk jelennek meg az aktuális útvonalról a kijelzőn:



- Pozíció
- Úti cél
- Érkezési idő
- Távolság
- Térkép képernyő

Szakasz zárolása

Az alábbi lehetőségek állnak rendelkezésre, hogy bizonyos területeket vagy útszakaszokat kizárjon az útvonal tervezéséből:

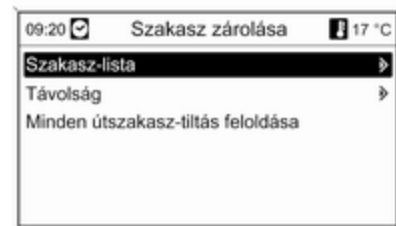

Szakasz-lista

Az útvonalterv részletezésében felsorolt utcanevek listájában az egyes utcák kizárhatók a tervezésből a kijelölésükkel.

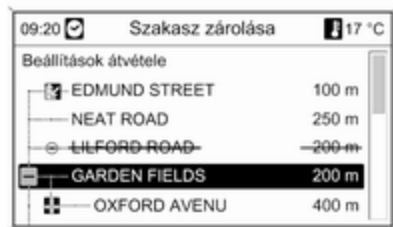

Egy utca kizárása az útvonaltervezésből:

Jelölje ki a kívánt utcát, majd nyomja meg a többfunkciós gombot. Ezek az utcanevek áthúzva jelennek meg.

Szükség esetén további utcákat is kizárhat az útvonaltervezésből.

Nyomja meg a(z) **Beállítások átvétele** gombot, majd nyugtázza a megjelenő üzenetet.

Az útvonal újratervelésre kerül a kizárt útszakaszok figyelembe vételével.

Távolság

Egy távolsági érték beállításával a jelenlegi tartózkodási helytől az adott távig terjedő útszakasz kizárható a tervezésből.



Adja meg a kívánt távolságot, majd nyomja meg a többfunkciós gombot, és nyugtázza a megjelenő üzenetet.

Az útvonal újratervelésre kerül a kizárt útszakaszok figyelembe vételével.

Megjegyzés

A kizárásra jelölt útszakaszok beállítása a következő útvonaltervezésig marad érvényben.

Minden útszakasz-tiltás feloldása

Ezt az opciót választva a rendszer a korábban a célbairányításból kizárásra kiválasztott területeket/útszakaszokat a célbairányításnál ismét figyelembe veszi.

A legutóbbi navigációs utasítás megismétlése

Nyomja meg az **RPT** gombot a legutóbbi navigációs utasítás megismétléséhez.

Dinamikus célbairányítás

Dinamikus célbairányítás esetén a rendszer az útvonal tervezésénél figyelembe veszi az Infotainment rendszer által a TMC révén kapott összes információt az aktuális forgalmi helyzetre vonatkozóan. Az útvonal az előre beállított kritériumok alapján és a közlekedési akadályok vagy forgalomkorlátozások

kikerülésével kerül megtervezésre (pl. "legrövidebb útvonal", "autópályákat elkerülve" stb.).

Ha a tervezett útvonalon valahol forgalmi akadály van (pl. közlekedési dugó, útlezárás), egy üzenet jelenik meg, valamint hangüzenet tájékoztat a probléma jellegéről. A vezető dönthet, hogy az érintett terület elkerülésére az útvonal megváltoztatásával a rendszer keressen egy kerülőutat, vagy célszerűbb egyszerűen áthaladni az akadályozott útszakaszon.

A rendszer még kikapcsolt célbairányítás mellett is jelzi a közeli forgalmi akadályokat.

Bekapcsolt célbairányítás esetén a rendszer folyamatosan ellenőrzi a közlekedési információk alapján, hogy szükséges-e az útvonal újratervezése, vagy javasolt-e alternatív útvonal választása az aktuális közlekedési helyzetet figyelembe véve.

A dinamikus célbairányítás be- és kikapcsolása, valamint az útvonaltervezési kritériumok és egyéb navigációs beállítások a **Navigációs opciók** menüben ⇨ 77 végezhető el.

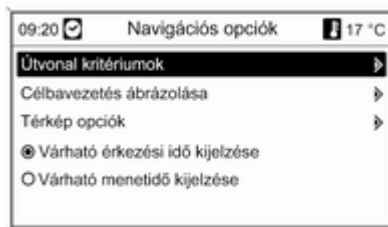

A dinamikus célbairányítás csak akkor képes működni, ha adatokat kap a RDS-TMC közlekedési információs rendszeren keresztül.

Az Infotainment rendszer által számított közlekedési akadály miatti esetleges késés a jelenleg kiválasztott RDS-TMC adótól származó adatokon alapul. A tényleges késés eltérhet a számított értéktől.

Szimbólumok áttekintése



Szám Magyarázat



































- | | |
|----|--|
| 1 | Aktuális pozíció |
| 2 | Úti cél |
| 3 | Az aktuális helyzet az útvonalon belül (csak DVD 800) |
| 4 | Köztes úti cél az útvonalon belül (csak DVD 800) |
| 5 | Következő köztes úti cél az útvonalon belül (csak DVD 800) |
| 6 | Köd |
| 7 | Útépítés |
| 8 | Csúszós út |
| 9 | Szmog |
| 10 | Hó |
| 11 | Vihar |
| 12 | Vigyázat/figyelmeztetés |
| 13 | Útlezárás |
| 14 | Sűrű forgalom |
| 15 | Forgalmi dugó |
| 16 | Sávszűkület |
| 17 | Lista megnyitása |

Szám Magyarázat

- | | |
|----|--------------------------|
| 18 | Lista bezárása |
| 19 | Holden márkakereskedő |
| 20 | Opel márkakereskedő |
| 21 | Pontiac márkakereskedő |
| 22 | Saab márkakereskedő |
| 23 | Saturn márkakereskedő |
| 24 | Vauxhall márkakereskedő |
| 25 | Buick márkakereskedő |
| 26 | Cadillac márkakereskedő |
| 27 | Chevrolet márkakereskedő |
| 28 | Daewoo márkakereskedő |
| 29 | GMC márkakereskedő |
| 30 | Pénzkiadó automata |
| 31 | Buszpályaudvar |
| 32 | Táborhely |
| 33 | Gyógyszertár |
| 34 | Mozi |
| 35 | Repülőtér |
| 36 | Vidámpark |
| 37 | Város |
| 38 | Bank |

Szám Magyarázat

- | | |
|----|-------------------|
| 39 | Közlekedési hírek |
| 40 | Komp |

 41	 49	 57	 65	 73
 42	 50	 58	 66	 74
 43	 51	 59	 67	
 44	 52	 60	 68	
 45	 53	 61	 69	
 46	 54	 62	 70	
 47	 55	 63	 71	
 48	 56	 64	 72	

Szám Magyarázat

41	Határ
42	Alagút
43	Újságos
44	Élelmiszerbolt
45	Hotel/motel
46	Autópálya kijárat
47	Parkoló
48	P+R parkoló
49	Emeletes parkolóház
50	Benzinkút
51	Pihenőhely
52	Étterem
53	WC
54	Történelmi emlékmű
55	Kórház
56	Segélyhívó hely
57	Rendőrség
58	Kikötő
59	Hágó
60	Múzeum
61	Autó kölcsönző

Szám Magyarázat

62	Utazási információk
63	Szabadidős tevékenységek
64	Szolgáltatások
65	Nyilvános hely
66	Gépkocsival kapcsolatos
67	Bevásárló központ
68	Díjköteles út
69	Turistainformáció
70	Nevezetesség
71	Sport és szórakozás
72	Szórakozóhely
73	Garázs
74	Temető

Hangfelismerés

Általános információk	90
A telefon vezérlése	90

Általános információk

A Mobiltelefon portál hangfelismerés funkciója lehetővé teszi a mobiltelefon egyes funkcióinak hangparancsokkal történő működtetését. A rendszer a beszélő személyétől függetlenül felismer parancsokat és számsorokat.

A parancsok és számsorok folyamatosan kimondhatók, a szavak között nem kell szünetet tartani.

Telefonszámokat is tárolhat oly módon, hogy Ön beszéddel adja meg a nevet (hangcímke). Ebben az esetben úgy is indíthat hívást, hogy bemondással hívja elő a kívánt nevet.

Ha a hangfelismerő rendszer valamiért nem ismeri fel a bemondott parancsot vagy nevet, akkor a hangszórókon keresztül szóbeli tájékoztatást ad, és felkéri Önt a parancs megismétlésére.

A hangfelismerő rendszer választ ad a fontos parancsoknál is, és – adott esetben – kérdéseket is fel tud tenni.

Annak érdekében, hogy a gépkocsi belsejében zajló beszélgetés ne tudja véletlenül vezérelni a mobiltelefont

vagy a hangrendszert, a hangfelismerés csak akkor működik, ha előtte bekapcsolták.

A telefon vezérlése

A hangfelismerés funkció bekapcsolása

A Mobiltelefon portál hangfelismerő funkciójának bekapcsolásához nyomja meg a  gombot a kormánykeréken. Minden működő hangforrás elnémul a hangvezérlés párbeszédének idejére, a közlekedési hírek félbeszakadnak.

A hangüzenetek hangerejének beállítása

Forgassa el az Infotainment rendszer hangerő gombját, vagy nyomja meg a kormánykeréken lévő + vagy – gombokat.

A hangvezérlés megszakítása

A hangfelismerő funkció kikapcsolására és a párbeszéd befejezésére többféle lehetőség van:

- Nyomja meg a **✗** gombot a kormánykeréken.
- Mondja azt, hogy **"Cancel (Mégse)"**.
- Egy ideig ne adjon ki egyetlen parancsot sem.
- A harmadik sikertelenül felismert utasítással.

Kezelés

A hangfelismerő rendszer használatával nagyon kényelmesen működtetheti mobiltelefonját. Mindössze aktiválja a hangfelismerést, és mondja ki a végrehajtandó parancsot. A parancs bevitele után elindul a párbeszéd a megfelelő kérdésekkel és üzenetekkel, a kívánt művelet eléréséig.

Fő parancsok

A hangfelismerő rendszer aktiválása után egy rövid hang hallható, amely azt jelzi, hogy a rendszer készen áll, és várja az Ön parancsait.

A következő parancsok közül választhat:

- **"Dial (Tárcsázás)"**
- **"Call (Hívás)"**
- **"Redialing (Újratárcsázás folyamatban)"**
- **"Save (Tárolás)"**
- **"Delete (Törlés)"**
- **"Directory (Telefonjegyzék)"**
- **"Pair (Párosítás)"**
- **"Select device (Eszköz kiválasztása)"**
- **"Voice feedback (Hangvisszajelzés)"**

A leggyakoribb parancsok

- **"Help (Súgó vagy)"**: a párbeszéd befejeződik, és a rendszer az adott környezetben elérhető valamennyi parancsot felsorolja.

- **"Cancel (Mégse)"**: a hangfelismerés kikapcsolása.
- **"Yes (Igen)"**: szöveggörnyezettől függően a megfelelő művelet hajtódik végre.
- **"No (Nem)"**: szöveggörnyezettől függően a megfelelő művelet hajtódik végre.

Telefonszám megadása

A **"Dial (Tárcsázás)"** parancs kiadása után a rendszer arra kéri Önt, hogy adjon meg egy számot.

Mondja ki a telefonszámot normál hangon, az egyes számok között nem kell mesterségesen szünetet tartani.

A hangfelismerés akkor lesz a legsikeresebb, ha minden három vagy öt szám után tart legalább fél másodpercnyi szünetet. Az Infotainment rendszer ezután megismétli a felismert számokat.

Ekkor megadhat további számokat, vagy kiadhatja az alábbi parancsokat:

- **"Dial (Tárcsázás)":** a bevitt számok elfogadása.
- **"Delete (Törlés)":** a rendszer törli az utolsó megadott számot vagy számcsoportot.
- **"Plus (Plusz)":** külföldi híváshoz "+" előtag kerül bevitelre.
- **"Verify (Ellenőrzés)":** a rendszer újra felolvassa a megadott számokat.
- **"Star (Csillag)":** egy csillag (*) szimbólum kerül bevitelre.
- **"Pound (Font)":** egy kettős kereszt (#) szimbólum kerül bevitelre.
- **"Help (Súgó vagy)"**
- **"Cancel (Mégse)"**

Maximum 25 számjegyből álló telefonszám adható meg.

Külföldre irányuló hívás indításához a "Plus" (+) szót is hozzáteheti a számok elé. A pluszjel lehetővé teszi, hogy külföldön az adott ország külföldi tárcsázási kódjának ismerete

nélkül is tudjon nemzetközi hívást kezdeményezni. Ezután mondja ki az országkódot.

Példa párbeszéd

Felhasználó: **"Dial (Tárcsázás)"**

Géphang: **"Please, say the number to dial (Kérjük, a tárcsázáshoz mondja a számot)"**

Felhasználó: **"Plus (Plusz) Four (Négy) Nine (Kilenc)"**

Géphang: **"Plus (Plusz) Four (Négy) Nine (Kilenc)"**

Felhasználó: **"Seven (Hét) Three (Három) One (Egy)"**

Géphang: **"Seven (Hét) Three (Három) One (Egy)"**

Felhasználó: **"One (Egy) One (Egy) Nine (Kilenc) Nine (Kilenc)"**

Géphang: **"One (Egy) One (Egy) Nine (Kilenc) Nine (Kilenc)"**

Felhasználó: **"Dial (Tárcsázás)"**

Géphang: **"The number is being dialled (A szám tárcsázás alatt)"**

Név megadása

A **"Call (Hívás)"** parancs használatával megadhat egy telefonszámot, amely elmentésre került a telefonkönyvben egy név alatt (hangcímke).

A következő parancsok közül választhat:

- **"Yes (Igen)"**
- **"No (Nem)"**
- **"Help (Súgó vagy)"**
- **"Cancel (Mégse)"**

Példa párbeszéd

Felhasználó: **"Call (Hívás)"**

Géphang: **"Please, say the nametag to call (Kérjük, a híváshoz mondja a névcímjét)"**

Felhasználó: **< Név >**

Géphang: **"Do you want to call <Michael>? (Szeretné hívni a következőt: <Michael>?)"**

Felhasználó: **"Yes (Igen)"**

Géphang: **"The number is being dialled (A szám tárcsázás alatt)"**

Második telefonhívás indítása

Aktív telefonhívás alatt is indíthat további hívásokat. Ehhez nyomja meg a * gombot.

A következő parancsok közül választhat:

- **"Send (Küldés)":** kézi DTMF-kódküldés, pl. a hangposta vagy telefonos banki szolgáltatások használatához.
- **"Send name tag (Névcímke küldése)":** kézi DTMF-kódküldés bekapcsolása egy név (hangcímke) megadásával.
- **"Dial (Tárcsázás)"**
- **"Call (Hívás)"**
- **"Redialing (Újratárcsázás folyamatban)"**
- **"Help (Súgó vagy)"**
- **"Cancel (Mégse)"**

Példa párbeszéd

Felhasználó: <ha a telefonkapcsolat aktív: nyomja meg a * gombot.>

Felhasználó: **"Send (Küldés)"**

Géphang: **"Please, say the number to send. (Kérjük, a küldéshez mondja a számot)"**

(számok megadása kapcsán lásd a példa párbeszédet a **Telefonszám megadása** résznél)

Felhasználó: **"Send (Küldés)"**

Redialing (Újratárcsázás folyamatban)

A **Redialing (Újratárcsázás folyamatban)** parancs segítségével újrahívhatja a legutóbb tárcsázott számot.

Tárolás

A **"Save (Tárolás)"** paranccsal eltárolja a címet a telefonkönyvben egy megadott név (hangcímke) alatt.

A név megadását egyszer meg kell ismételni. A szünetek és a kiejtés a lehető legjobban egyezzen meg a név mindkét megadásakor, különben a hangfelismerő rendszer elutasítja a bevitelt.

A telefonkönyvben legfeljebb 50 hangcímke tárolható.

A hangcímkek a beszélő hangjától függenek, tehát csak az a személy tud egy hangcímket előhívni, aki tároláskor bementte a hangcímket.

Annak érdekében, hogy a nevek tárolásakor az első szótag esetleg ne maradjon le, a bevitel megkezdésekor érdemes várni egy rövid ideig.

Hogy a hangcímkéket a földrajzi helytől függetlenül tudja használni, pl. más országokban, ajánlatos az összes telefonszámot "plusz" előtaggal és az országkóddal együtt megadni.

A következő parancsok közül választhat:

- **"Save (Tárolás)":** a bevitt számok elfogadása.
- **"Verify (Ellenőrzés)":** a legutóbbi bevitel megismétlésre kerül.
- **"Help (Súgó vagy)"**
- **"Cancel (Mégse)"**

Példa párbeszéd

Felhasználó: **"Save (Tárolás)"**

Géphang: **"Please, say the number to save (Kérjük, a tároláshoz mondja a számot)"**

(számok megadása kapcsán lásd a példa párbeszédet a **Telefonszám megadása** résznél)

Felhasználó: **"Save (Tárolás)"**

Géphang: **"Please, say the nametag to save (Kérjük, a tároláshoz mondja a névcímkét)"**

Felhasználó: < Név >

Géphang: **"Please, repeat the nametag to confirm (Kérjük, a megerősítéshez ismételd meg a névcímkét)"**

Felhasználó: < Név >

Géphang: **"Saving the nametag (A névcímke tárolása)"**

Törlés

A **"Delete (Törlés)"** parancssal egy korábban tárolt hangcímkét törölhet.

A következő parancsok közül választhat:

- **"Yes (Igen)"**
- **"No (Nem)"**

- **"Help (Súgó vagy)"**

- **"Cancel (Mégse)"**

Eltárolt nevek meghallgatása

A **"Directory (Telefonjegyzék)**

" parancs kiadására valamennyi tárolt név (hangcímké) felolvasásra kerül.

A hangüzenetek alatt a következő parancsok közül választhat:

- **"Call (Hívás)"**: a legutóbb felolvasott név (hangcímké) telefonszáma hívásra kerül.

- **"Delete (Törlés)"**: a legutóbb felolvasott név (hangcímké) törlésre kerül.

Mobiltelefon elmentése vagy törlése az eszközlistán

A **"Pair (Párosítás)"** parancs kiadásával a mobiltelefon elmenthető vagy törölhető a Mobiltelefon portál eszközlistán [↗ 100](#).

A következő parancsok közül választhat:

- **"Add (Hozzáadás)"**
- **"Delete (Törlés)"**

- **"Help (Súgó vagy)"**

- **"Cancel (Mégse)"**

Példa párbeszéd

Felhasználó: **"Pair (Párosítás)"**

Géphang: **"Do you want to add or delete a device? (Szeretne hozzáadni vagy törölni egy eszközt?)"**

Felhasználó: **"Add (Hozzáadás)"**

Géphang: **"Please start the pairing process with your external device. Use Code <1234> (Párosítás megkísérlése a következőn: <1234>, a külső eszközben)"**

Géphang: **"Do you want to pair the device? (Valóban párosítani szeretné az eszközt?)"**

Felhasználó: **"Yes (Igen)"**

Géphang: **"The device is connected as the number <device_number>" (Az eszköz csatlakoztatásra került az eszköz_száma alatt)**

Válassza ki a kívánt mobiltelefont az eszközlístából

A "Select device (Eszköz kiválasztása)" parancs segítségével kiválasztható egy mobiltelefon az eszközlístáról egy Bluetooth kapcsolat létrehozására.

Példa párbeszéd

Felhasználó: "Select device (Eszköz kiválasztása)"

Géphang: "Please, say a device number to select (Kérjük, a kiválasztáshoz mondja az eszköz számát)"

Felhasználó: < eszköz_száma >

Géphang: "Do you want to select the device number <device_number>? (Szeretné kiválasztani a következő eszközszámot: <eszköz_szám>?)"

Felhasználó: "Yes (Igen)"

Géphang: "Do you want to pair the device? (Valóban párosítani szeretné az eszközt?)"

Felhasználó: "Yes (Igen)"

Géphang: "One moment. The system searches for the selected device (Egy pillanat. A rendszer a kiválasztott eszközt keresi)"

Géphang: "Device number <dev_num> is selected (A következő eszköz-szám: <eszköz_szám> kiválasztva)"

Voice feedback (Hang-visszajelzés)

Minden hangvezérléses parancsra válasz vagy megjegyzés érkezik a Infotainment rendszertől az adott helyzethez illő hangüzenettel.

A hangüzenetek ki- vagy bekapcsolásához lépjen be a "Voice feedback (Hang-visszajelzés)" menübe, vagy nyomja meg a  gombot.

Telefon

Általános információk	96
Csatlakoztatás	98
Bluetooth kapcsolat	100
Segélyhívás	110
Kezelés	110
Mobiltelefonok és rádió adóvevő (CB) berendezések	116

Általános információk

A Mobiltelefon portál lehetővé teszi, hogy mobiltelefonjával a gépkocsi hangszóróin és mikrofonján keresztül folytasson beszélgetéseket, és hogy a mobiltelefon legfontosabb funkcióit az Infotainment rendszeren keresztül használhassa. A Mobiltelefon portál használatához a mobiltelefont Bluetooth kapcsolaton keresztül csatlakoztatni kell a rendszerhez.

A Mobiltelefon portál opcionálisan a hangfelismerő rendszer segítségével beszéddel is működtethető.

A mobiltelefont telefonspecifikus tartóba illetve külső antennához csatlakoztatva lehet használni.

Nem minden mobiltelefon támogatja a Mobiltelefon portál valamennyi funkcióját. A lehetséges mobiltelefonos funkciók nagyban függenek az adott mobiltelefontól és a mobilszolgáltatótól. További információk a mobiltelefon használati útmutatóiban található, illetve a mobilszolgáltatótól szerezhetők meg.

Fontos tudnivalók a kezelésről és a közlekedésbiztonságról

Figyelmeztetés

A mobiltelefonok hatással vannak a környezetre. Emiatt biztonsági szabályok és irányelvek kerültek kidolgozásra. A telefon funkció használata előtt tisztában kell lennie a vonatkozó irányelvekkel.

⚠ Figyelmeztetés

A kihangosító készülék vezetés közben történő használata veszélyes lehet, mert telefonálás közben csökken a koncentráció. A kihangosító készülék használata előtt parkoljon le a gépkocsival. Mindig tartsa be annak az országnak az előírásait, ahol éppen tartózkodik.

Továbbá ne felejtse el betartani az adott területen érvényes speciális helyi előírásokat, és mindig kapcsolja ki a mobiltelefont, ha tilos a mobiltelefon használata, vagy ha a mobiltelefon interferenciát okoz, illetve bármilyen veszélyes helyzet adódik.

Bluetooth

A Mobiltelefon portál támogatja a Bluetooth Handsfree Profile V. 1.5 szabványt, és a Bluetooth Special Interest Group (SIG) előírásai szerint működik.

Tovább információ a műszaki adatokról a <http://qualweb.bluetooth.org> webcímen található. Ezen kívül a Mobiltelefon portál a SIM Access Profile (SAP) szabványt is támogatja.

EU R & TTE megfelelés

CE 0700

Ezennel kijelentjük, hogy a **Bluetooth System Transceiver** megfelel az 1999/5/EK irányelv alapvető követelményeinek és egyéb vonatkozó rendelkezéseinek.

A hangfelismerő rendszer használata

Vészhelyzetben ne használja a hangfelismerő rendszert, mert stressz hatására az Ön hangja oly mértékben megváltozhat, hogy azt a rendszer nem ismeri fel, és így a kívánt kapcsolatot nem jön létre a kellő gyorsasággal.

A telefonspecifikus tartó alaplapja

Mindig tartsa tisztán (szennyeződés- és pormentesen) az alaplap érintkezőit.

A telefon akkumulátorának újratöltése

A Mobiltelefon portál bekapcsolása után a telefon akkumulátorai azonnal tölteni kezdenek, amint a mobiltelefont behelyezi a telefonspecifikus tartóba.

Kezelőszervek

A telefon legfontosabb kezelőgombjai a következők:

PHONE gomb: megnyitja a telefon főmenüjét.

Távírányító a kormánykeréken:

☎, 📞: hívás fogadása,
a hangfelismerés bekapcsolása.

📞, 📞: hívás befejezése/elutasítása,
a hangfelismerés kikapcsolása.

A Mobiltelefon portál opcionálisan a hangfelismerő rendszer segítségével beszéddel is működtethető ↪ 90.

Csatlakoztatás

A Mobiltelefon portál a gyújtáson keresztül kapcsolódik ki, illetve be. Kikapcsolt gyújtás esetén a Mobiltelefon portál az Infotainment rendszeren keresztül kapcsolható be, illetve ki.

Mobiltelefonja és a Mobiltelefon portál között Bluetooth kapcsolat hozható létre. Ehhez az Ön telefonjának támogatnia kell a Bluetooth üzemmódot.

A Bluetooth kapcsolat létrejöttéhez az szükséges, hogy a Mobiltelefon portál be legyen kapcsolva, és a Bluetooth funkció működjön.

A mobiltelefon Bluetooth funkcióiról információk a mobiltelefon használati útmutatójában található.

Telefonspecifikus tartó

Ha telefonspecifikus tartót használ, a mobiltelefont külső antennával tudja használni. A tartó emellett telefontöltőként is szolgál.

Csak az Ön gépkocsijához és mobiltelefonjához jóváhagyott tartót használjon.

Alsó csatlakozófelülettel rendelkező mobiltelefonok

A tartó beszerelése

Rögzítse a tartót az alaplapra.

Győződjön meg, hogy az érintkezők megfelelően csatlakoznak.

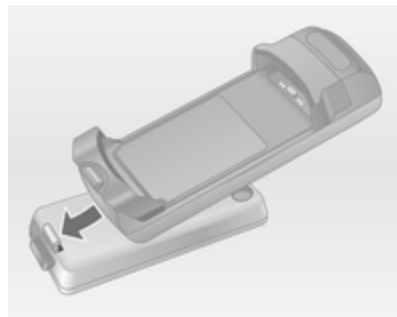

Először nyomja le a tartó első részét az ábrának megfelelően.

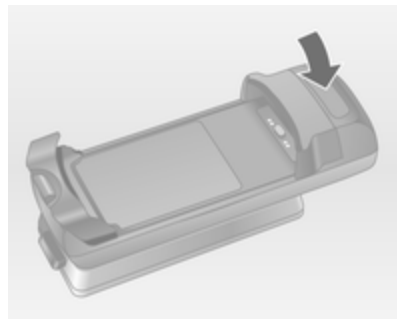

Ezután nyomja le a hátsó részét.

A reteszelődsnek hallatszanian kell a tartó rögzítésekor.

A tartó eltávolításához nyomja meg az alaplapon lévő kioldógombot, és emelje meg a tartó hátsó részét.

Mobiltelefon behelyezése

Helyezze be a mobiltelefont a tartóba. Győződjön meg, hogy az érintkezők megfelelően csatlakoznak.



Először nyomja le az alsó részét az ábrának megfelelően.

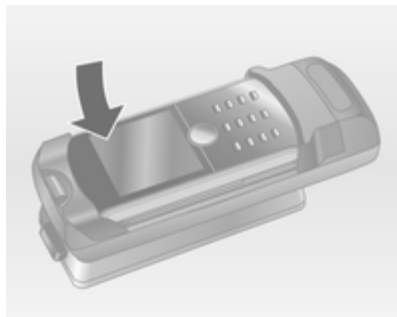

Ezután nyomja le a felső részét.

A reteszelődsnek hallatszanian kell a telefon behelyezésekor.

A telefon eltávolításához nyomja meg a tartón lévő kioldógombot, és emelje meg a telefon felső részét.

Oldalsó csatlakozófelülettel rendelkező mobiltelefonok

A tartó beszerelése

Rögzítse a tartót az alaplagra. Győződjön meg, hogy az érintkezők megfelelően csatlakoznak.

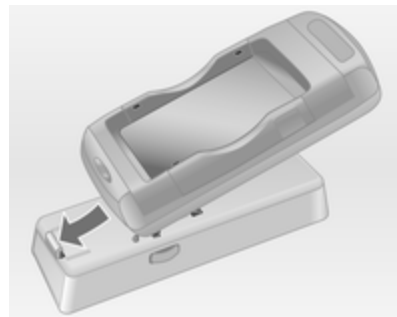

Először nyomja le a tartó első részét az ábrának megfelelően.

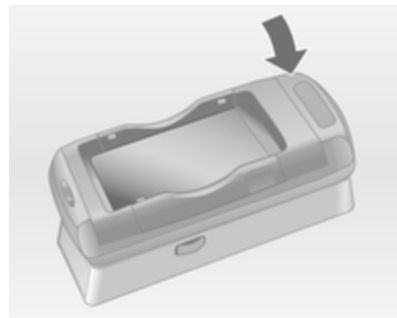

Ezután nyomja le a hátsó részét.

A reteszelőedésnek hallatszanian kell a tartó behelyezésekor.

A tartó eltávolításához nyomja meg egyszerre az alaplap két oldalán lévő kioldógombokat.

Mobiltelefon behelyezése

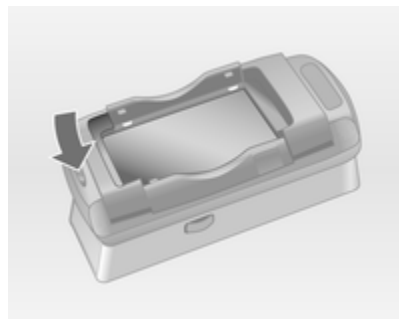

Ha a tartó oldalsó reteszei zárt helyzetben vannak, nyomja meg a tartó elülső része mellett található gombot a reteszek kinyitásához.



A tartó oldalsó reteszeinek nyitott állapotában függőlegesen nyomja le a mobiltelefont a tartóba az ábrán látható módon, amíg az oldalsó reteszek beakadnak.

A reteszelőedésnek hallatszanian kell a telefon behelyezésekor.

A telefon eltávolításához nyomja meg a tartón lévő kioldógombot, és emelje ki a mobiltelefont.

Bluetooth kapcsolat

A Bluetooth szabvány a vezeték nélküli kapcsolatokat egységesíti, pl. egy mobiltelefon és egy másik eszköz

között. Olyan adatok továbbíthatók vele, mint a telefonkönyv, a híváslista, a hálózati szolgáltató és a térerő. A telefon típusától függően nem minden funkció működik.

A Bluetooth kapcsolat létrejöttéhez a Mobiltelefon portállal az szükséges, hogy a mobiltelefon Bluetooth funkciója be legyen kapcsolva, és a telefon állapota "visible" (látható) legyen. További információkért lásd a mobiltelefon kezelési útmutatóját.

CD 500 / DVD 800

Bluetooth menü



Nyomja meg a **CONFIG** gombot. Válassza ki a **Telefonbeállítások** menüpontot, majd az **Bluetooth** menüpontot.

A Bluetooth bekapcsolása

Ha a Mobiltelefon portálon a Bluetooth funkció ki van kapcsolva: Állítsa az **Aktiválás** menüpontot **Be** állapotra, és nyugtázza a megjelenő üzenetet.

Eszközök listája

Ha a mobiltelefon az első alkalommal kapcsolódik a Mobiltelefon portálhoz Bluetooth kapcsolaton keresztül, a mobiltelefon tárolásra kerül az eszközök listájában.

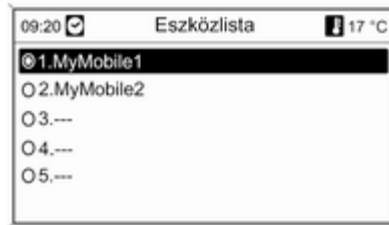

Az eszközök listájában legfeljebb 5 mobiltelefon tárolható.

Mobiltelefon csatlakoztatása az első alkalommal

Két lehetőség van a mobiltelefon csatlakoztatására a Mobiltelefon portálhoz: telefon kihangosító üzemmódban vagy SIM Access Profile (SAP) üzemmódban.

Kihangosító üzemmód

Ha a mobiltelefont kihangosító üzemmódban csatlakoztatja a rendszerhez, a Mobiltelefon portálon keresztül hívásokat kezdeményezhet, hívásokat

fogadhat, valamint más funkciókat is használhat. A használható funkciók a mobiltelefon típusától függően eltérők lehetnek. A Mobiltelefon portálhoz csatlakoztatott mobiltelefon a szokásos módon kezelhető.

Vegye figyelembe, hogy a mobiltelefon akkumulátora hamarabb lemerülhet a normál használathoz képest a bekapcsolt Bluetooth funkció miatt.

SAP-üzemmód

SAP-üzemmódban a Mobiltelefon portálon keresztül a funkciók szélesebb skálája használható, pl. különböző biztonsági és üzenetkezelési lehetőségek. A használható funkciók a hálózati szolgáltatótól függően eltérők lehetnek. Ezen túlmenően, SAP-üzemmódban a mobiltelefon készenléti állapotban van. Ilyenkor csak a Bluetooth kapcsolat és a SIM-kártya aktív, ez alacsonyabb áramfelvételt jelent, és hosszabb rendelkezésre állási időt eredményez.

Mobiltelefon csatlakoztatása kihangosító üzemmódban



Válassza ki a **Eszköz hozzáadása (kihangosítás)** menüpontot.

Megjelenik a képernyőn egy Bluetooth kód, melyet a mobiltelefonján kell megadni.

A Mobiltelefon portál innentől láthatóvá válik más Bluetooth eszközök számára.

Amint a mobiltelefon érzékeli a Mobiltelefon portált, beírhatja a telefonba a korábban kapott Bluetooth kódot.



Amint a Mobiltelefon portál érzékeli a mobiltelefont, jóváhagyhatja a kapcsolat létrehozását.

A mobiltelefon felkerül az eszközök listájára, és a Mobiltelefon portálon keresztül működtethető.

A **Bluetooth kód megváltoztatása** (csak kihangosító üzemmódban)

Amikor a Bluetooth kapcsolatot az első alkalommal felépíti a Mobiltelefon portállal, egy standard, alapértelmezett kód jelenik meg. Ez az alapértelmezett kód bármikor megváltoztatható. Biztonsági okokból

legalább négy számjegyből álló véletlenszerű kódot kell választani az eszközök párosításához.

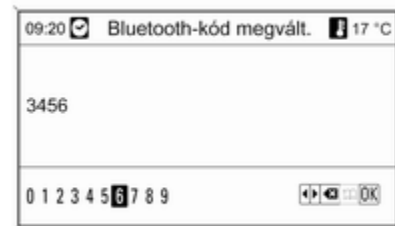

Válassza ki a **Bluetooth-kód megvált.** menüpontot. Módosítsa az aktuális Bluetooth kódot a megjelenő menüben, és erősítse meg a módosított kódszámot a **OK** választásával.

Mobiltelefon csatlakoztatása SIM Access Profile (SAP) üzemmódban
Válassza ki az **Add SIM access device (SAP)** (SAP eszköz hozzáadása) menüpontot.

A Mobiltelefon portál keresni kezdi az elérhető eszközöket, majd megjelenít egy listát a talált eszközökkel.

Megjegyzés

A mobiltelefon Bluetooth funkciójának bekapcsolva és láthatóra állítva kell lennie.

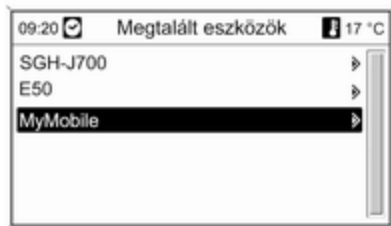

Válassza ki a kívánt mobiltelefont a felsorolásból. Az SAP jelszó üzenet jelenik meg az Infotainment rendszer kijelzőjén egy 16 számjegyű kóddal.



Írja be a megjelent SAP-kódot a mobiltelefonba (szóközök nélkül). A mobiltelefon PIN-kódja jelenik meg az Infotainment rendszer kijelzőjén.

Ha a **Titkos szám (PIN) megadása** funkció aktív, a felhasználónak be kell írnia a SIM-kártya PIN-kódját a mobiltelefonon.

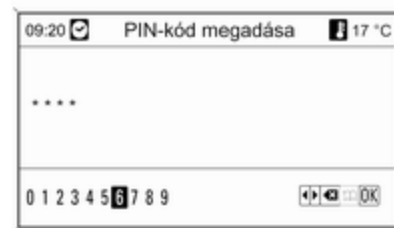

Írja be a SIM-kártya PIN-kódját. Létrejön a mobiltelefon párosítása a Mobiltelefon portállal. A mobilszolgáltató hálózati szolgáltatásai használhatóvá válnak a Mobiltelefon portálon keresztül.

Az eszközlístában már elmentett mobiltelefon csatlakoztatása

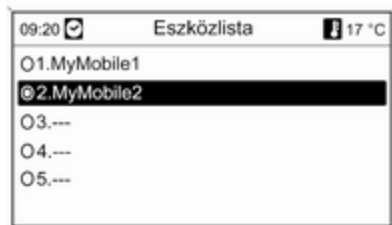

Válassza ki a kívánt mobiltelefont, majd válassza a **Kiválaszt** menüpontot a megjelenő menüben.

Amint a Mobiltelefon portál érzékeli a mobiltelefont, jóváhagyhatja a kapcsolat létrehozását.

A mobiltelefon a Mobiltelefon portálon keresztül működtethető.

Mobiltelefon eltávolítása az eszközlístából

Válassza ki a kívánt mobiltelefont az eszközlístából. A megjelenő menüben válassza a **Törlés** menüpontot, majd nyugtázza a megjelenő üzenetet.

Csengőhang módosítása

Nyomja meg a **CONFIG** gombot.

Válassza ki a **Telefonbeállítások** menüpontot, majd az **Csengőhang** menüpontot.

Válassza ki a kívánt menüpontot.

Csatlakoztatott mobiltelefon beállítása

SAP üzemmódban csatlakoztatott mobiltelefon esetén a **Telefonbeállítások** menüben különböző telefonbeállítások hajthatók végre.

Biztonsági beállítások módosítása

Nyomja meg a **CONFIG** gombot.

Válassza ki a **Telefonbeállítások** menüpontot, majd az **Biztonság** menüpontot.

A kijelzőn megjelenik a biztonsági párbeszédablak.

PIN-kód kérésének bekapcsolása, illetve kikapcsolása

Válassza ki a **Titkos szám (PIN) megadása Be** vagy **Ki** menüpontot. Írja be a SIM-kártya PIN-kódját, és nyugtázza.

Megjegyzés

Ez a funkció az adott hálózati szolgáltatótól függ.

A PIN-kód megváltoztatása

Válassza ki a **PIN megváltoztatása** menüpontot.

Adja meg az aktuális PIN-kódot. Írja be az új PIN-kódot. Írja be ismét az új PIN-kódot, és erősítse meg. A PIN-kód módosítása megtörténik.

Hálózati szolgáltatások konfigurálása

Válassza ki a **Telefonbeállítások** menüpontot, majd az **Hálózati szolgáltatások** menüpontot.

A kijelzőn megjelenik a Hálózati szolgáltatások párbeszédablak.

A hálózat szolgáltatójától és a mobiltelefon típusától függően különböző beállítások állnak rendelkezésre.

- **Hálózat választása:** váltás az automatikus és kézi hálózatkeresés között.
- **Hívásvárakoztatás:** hívásvárakoztatás be- vagy kikapcsolása.
- **Hívásátirányítás:** helyzetfüggő átirányítási lehetőségek kiválasztása.
- **Híváskorlátozás:** helyzetfüggő híváskorlátozás beállítása.

A hálózati szolgáltatások beállításával kapcsolatban olvassa el a mobiltelefon kezelési útmutatóját vagy kérdezze meg hálózati szolgáltatóját.

SMS-központ telefonszámának beállítása

Az SMS-központ száma egy olyan telefonszám, mely átjáróként működik az SMS-üzenetek közvetítésében a mobiltelefonok között. Ezt a számot általában a szolgáltató előre beállítja.

Az SMS-központ számának beállításához válassza a **Telefonbeállítások** menüpontot, majd pedig

az **SMS-központ száma** menüpontot. Szükség esetén módosítsa az SMS-központ számát.

A mobiltelefon gyári beállításainak betöltése

Válassza ki a **Telefonbeállítások** menüpontot, majd az **Gyári beállítások** menüpontot.

CD 300 / CD 400

Bluetooth menü

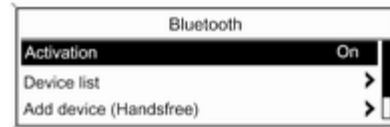

Nyomja meg a **CONFIG** gombot. Válassza ki a **Phone settings (Telefonbeállítások)** menüpontot, majd az **Bluetooth** menüpontot.

A Bluetooth bekapcsolása

Ha a Mobiltelefon portálon a Bluetooth funkció ki van kapcsolva: állítsa a **Activation (Bekapcsolás)** menüpontot **On (Be)** állapotra, és nyugtázza a megjelenő üzenetet.

Eszközök listája

Ha a mobiltelefon az első alkalommal kapcsolódik a Mobiltelefon portálhoz Bluetooth kapcsolaton keresztül, a mobiltelefon tárolásra kerül az eszközök listájában.



Az eszközök listájában legfeljebb 5 mobiltelefon tárolható.

Mobiltelefon csatlakoztatása az első alkalommal

Két lehetőség van a mobiltelefon csatlakoztatására a Mobiltelefon portálhoz: telefon kihangosító üzemmódban vagy SIM Access Profile (SAP) üzemmódban.

Kihangosító üzemmód

Ha a mobiltelefont kihangosító üzemmódban csatlakoztatja a rendszerhez, a Mobiltelefon portálon keresztül hívásokat kezdeményezhet, hívásokat fogadhat, valamint más funkciókat is használhat. A használható funkciók a mobiltelefon típusától függően eltérők lehetnek. A Mobiltelefon portálhoz csatlakoztatott mobiltelefon a szokásos módon kezelhető. Vegye figyelembe, hogy a mobiltelefon akkumulátora hamarabb lemerülhet a normál használathoz képest a bekapcsolt Bluetooth funkció miatt.

SAP-üzemmód

SAP-üzemmódban a Mobiltelefon portálon keresztül a funkciók szélesebb skálája használható, pl. különböző biztonsági és

üzenetkezelési lehetőségek. A használható funkciók a hálózati szolgáltatótól függően eltérők lehetnek. Ezen túlmenően, SAP-üzemmódban a mobiltelefon készenléti állapotban van. Ilyenkor csak a Bluetooth kapcsolat és a SIM-kártya aktív, ez alacsonyabb áramfelvételt jelent, és hosszabb rendelkezésre állási időt eredményez.

Mobiltelefon csatlakoztatása kihangosító üzemmódban

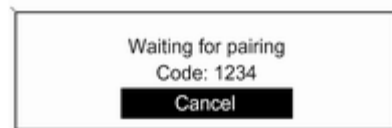

Válassza ki a **Add device (Handsfree) (Eszköz hozzáadása (kihangosító))** menüpontot. Megjelenik a képernyőn egy Bluetooth kód, melyet a mobiltelefonján kell megadni.

A Mobiltelefon portál inentől láthatóvá válik más Bluetooth eszközök számára.

Amint a mobiltelefon érzékeli a Mobiltelefon portált, a telefonnak megadhatja a Bluetooth kódot.

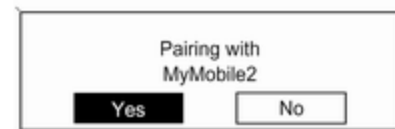

Amint a Mobiltelefon portál érzékeli a mobiltelefont, jóváhagyhatja a kapcsolat létrehozását.

A mobiltelefon felkerül az eszközök listájára, és a Mobiltelefon portálon keresztül működtethető.

A Bluetooth kód megváltoztatása (csak kihangosító üzemmódban)

Amikor a Bluetooth kapcsolatot az első alkalommal felépíti a Mobiltelefon portállal, egy standard, alapértelmezett kód jelenik meg. Ez az alapértelmezett kód bármikor megváltoztatható. Biztonsági okokból legalább négy számjegyből álló véletlenszerű kódot kell választani az eszközök párosításához.

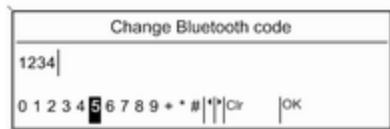

Válassza ki a **Change Bluetooth code (Bluetooth kód megváltoztatása)** menüpontot. Módosítsa az aktuális Bluetooth kódot a megjelenő menüben, és erősítse meg a módosított kódszámot a **OK** választásával.

Mobiltelefon csatlakoztatása SIM Access Profile (SAP) üzemmódban (csak CD 400 esetén)

Válassza ki a **Add SIM access device (SIM eszköz hozzáadása)** menüpontot.

A Mobiltelefon portál keresni kezdi az elérhető eszközöket, majd megjelenít egy listát a talált eszközökkel.

Megjegyzés

A mobiltelefon Bluetooth funkciójának bekapcsolva és láthatóra állítva kell lennie.



Válassza ki a kívánt mobiltelefont a felsorolásból. Az SAP jelszó üzenet jelenik meg az Infotainment rendszer kijelzőjén egy 16 számjegyű kóddal.



Írja be a megjelölt SAP-kódot a mobiltelefonba (szóközök nélkül). A mobiltelefon PIN-kódja jelenik meg az Infotainment rendszer kijelzőjén.

Ha a **PIN request (PIN-kód kérése)** funkció aktív, a felhasználónak be kell írnia a SIM-kártya PIN-kódját a mobiltelefonon.



Írja be a SIM-kártya PIN-kódját. Létrejön a mobiltelefon párosítása a Mobiltelefon portállal. A mobilszolgáltató hálózati szolgáltatásai használhatóvá válnak a Mobiltelefon portálon keresztül.

Az eszközlístában már elmentett mobiltelefon csatlakoztatása

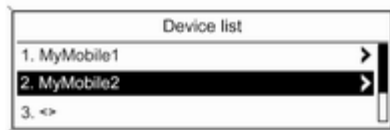

Válassza ki a kívánt mobiltelefont, majd válassza a **Select (Kiválasztás)** menüpontot a megjelenő menüben.

Amint a Mobiltelefon portál érzékeli a mobiltelefont, jóváhagyhatja a kapcsolat létrehozását.

A mobiltelefon a Mobiltelefon portálon keresztül működtethető.

Mobiltelefon eltávolítása az eszközlístából

Válassza ki a kívánt mobiltelefont az eszközlístából. A megjelenő menüben válassza a **Delete (Törlés)** menüpontot, majd nyugtázza a megjelenő üzenetet.

Csengőhang módosítása

Nyomja meg a **CONFIG** gombot.

Válassza ki a **Phone settings (Telefon beállítások)** menüpontot, majd az **Ring tone (Csengőhang)** menüpontot.

Válassza ki a kívánt menüpontot.

Csatlakoztatott mobiltelefon beállítása

SAP üzemmódban csatlakoztatott mobiltelefon esetén a **Phone settings (Telefon beállítások)** menüben különböző telefon-beállítások hajthatók végre.

Biztonsági beállítások módosítása

Nyomja meg a **CONFIG** gombot.

Válassza ki a **Phone settings (Telefon beállítások)** menüpontot, majd az **Security (Biztonság)** menüpontot.

A kijelzőn megjelenik a biztonsági párbeszédablak.

PIN-kód kérésének bekapcsolása, illetve kikapcsolása

Válassza ki a **PIN request (PIN-kód kérése) On (Be)** vagy **Off (Ki)** menüpontot.

Írja be a SIM-kártya PIN-kódját, és nyugtázza.

Megjegyzés

Ez a funkció az adott hálózati szolgáltatótól függ.

A PIN-kód megváltoztatása

Válassza ki a **Change PIN (PIN-kód módosítása)** menüpontot.

Adja meg az aktuális PIN-kódot. Írja be az új PIN-kódot. Írja be ismét az új PIN-kódot, és erősítse meg. A PIN-kód módosítása megtörténik.

Hálózati szolgáltatások konfigurálása

Válassza ki a **Phone settings (Telefon beállítások)** menüpontot, majd az **Network services (Hálózati szolgáltatások)** menüpontot.

A kijelzőn megjelenik a Hálózati szolgáltatások párbeszédablak.

A hálózat szolgáltatójától és a mobiltelefon típusától függően különböző beállítások állnak rendelkezésre.

- **Network selection (Hálózat kiválasztása):** váltás az automatikus és kézi hálózatkeresés között.
- **Call waiting (Hívásvárakoztatás):** hívásvárakoztatás be- vagy kikapcsolása.
- **Call diverting (Hívásátirányítás):** helyzetfüggő átirányítási lehetőségek kiválasztása.
- **Call barring (Híváskorlátozás):** helyzetfüggő híváskorlátozás beállítása.

A hálózati szolgáltatások beállításával kapcsolatban olvassa el a mobiltelefon kezelési útmutatóját vagy kérdezze meg hálózati szolgáltatóját.

SMS-központ telefonszámának beállítása

Az SMS-központ száma egy olyan telefonszám, mely átjáróként működik az SMS-üzenetek

közvetítésében a mobiltelefonok között. Ezt a számot általában a szolgáltató előre beállítja.

Az SMS-központ számának beállításához válassza a **Phone settings (Telefon beállítások)** menüpontot, majd pedig az **SMS centre number (SMS-központ száma)** menüpontot. Szükség esetén módosítsa az SMS-központ számát.

A mobiltelefon gyári beállításainak betöltése

Válassza ki a **Phone settings (Telefon beállítások)** menüpontot, majd az **Restore factory settings (Gyári beállítások visszaállítása)** menüpontot.

Segélyhívás

⚠ Figyelmeztetés

A kapcsolódás létrejötte nem minden esetben garantálható. Ezért életbevágóan fontos kommunikáció esetén (pl. váratlan egészségügyi helyzetben) ne hagyatkozzon kizárólag a mobiltelefonra.

Egyes hálózatokban szükség lehet a mobiltelefonba megfelelően behelyezett érvényes SIM kártyára.

⚠ Figyelmeztetés

Ne feledje, hogy ilyen esetben is csak akkor tud hívásokat indítani és fogadni mobiltelefonjával, ha a szolgáltató által lefedett területen tartózkodik, és elégséges a télerő. Bizonyos körülmények esetén nem minden mobiltelefon hálózatról lehet vész hívásokat kezdeményezni; előfordulhat, hogy a vész hívás nem lehetséges, amikor bizonyos hálózati szolgáltatások és/vagy telefon funkciók be vannak kapcsolva. Erről a helyi mobilszolgáltatótól kérhet információt.

A segélyhívószám földrajzi területenként és országonként változhat. Kérjük, előzetesen tájékozódjon az adott régióra vonatkozó megfelelő segélyhívószámról.

Segélyhívás kezdeményezése

Tárcsázza a segélyhívó számot (pl. 112).

Létrejön a telefonon kapcsolat a segélyhívó központtal.

Válaszoljon az ügyeletes vészhelyzettel kapcsolatos kérdéseire.

⚠ Figyelmeztetés

Csak akkor fejezze be a hívást, ha a segélyközpont munkatársa erre kéri Önt.

Kezelés

Bevezetés

Amint a Bluetooth kapcsolat létrejött mobiltelefonja és az Infotainment rendszer között, a telefon számos funkcióját az Infotainment rendszeren keresztül is működtetheti.

Pl.: hívást indíthat az Infotainment rendszeren keresztül a mobiltelefonban tárolt számokat használva, vagy módosíthatja is a hívószámokat.

Megjegyzés

Kihangosító üzemmódban továbbra is használható a mobiltelefon, pl. hívás fogadható, vagy beállítható a hangerő.

Miután létrejött a kapcsolat a mobiltelefon és az Infotainment rendszer között, megtörténik az adatátvitel a mobiltelefonról az Infotainment rendszerbe. A telefon márkájától függően ez eltarthat egy bizonyos ideig. Ezen idő alatt a mobiltelefon csupán korlátozottan használható az Infotainment rendszeren keresztül.

Nem minden mobiltelefon támogatja a Mobiltelefon portál valamennyi funkcióját. Ezért ilyen telefonok esetében az itt leírt funkciók működése eltérhet. További információkat a telefonspecifikus tartó használati utasításában talál.

CD 500 / DVD 800

A kihangosító készülék hangerejének beállítása

Forgassa el az Infotainment rendszer  gombját vagy nyomja meg a kormánykeréken lévő + / - gombokat.

Telefonszám hívása



A telefon főmenüjében tartózkodva nyomja meg a többfunkciós gombot a **Telefon menü** megnyitásához.

Számos lehetőség áll rendelkezésre a telefonszámok tárcsázásához, a telefonkönyv és a híváslisták

használatához, valamint az üzenetek megtekintéséhez, illetve szerkesztéséhez.

A **Telefon ki** paranccsal a rendszerhez csatlakoztatott telefon leválasztható a Mobiltelefon portálról.

Telefonszám manuális megadása



Válassza ki a **Szám megadása** menüpontot, majd adja meg egymás után a kívánt számokat.

A tárcsázási folyamat megkezdéséhez válassza a  menüpontot.

A ☰ kiválasztásával beléphet a telefonkönyv menübe.

Telefonkönyv

A kapcsolat létrehozása után a telefonkönyv összehasonlításra kerül az átmeneti telefonkönyvvel, ha ugyanazt a SIM-kártyát vagy telefont használja. Ekkor az új bejegyzések nem látszanak.

Ha másik SIM-kártyát és telefont használ, a telefonkönyv újratöltődik. A telefon típusától függően ez eltarthat pár percig.

Telefonszám kiválasztása a telefonkönyvből

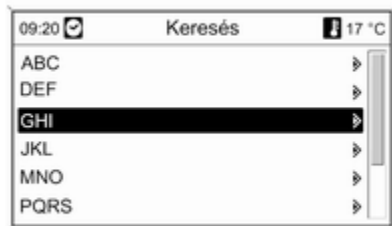

Válassza ki a **Telefonkönyv** menüpontot.

A megjelenő **Keresés** menüben válassza ki az első kívánt betűt, hogy a telefonkönyvből válogatva megjelenjenek a megfelelő tételek.

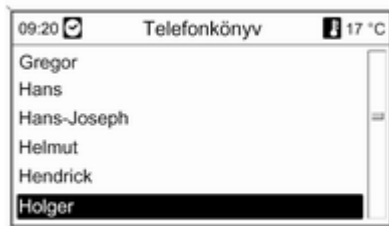

Megjegyzés

A telefonkönyv bejegyzések úgy kerülnek átvitelre, ahogyan a mobiltelefonról érkeznek. A telefonkönyv bejegyzések megjelenési sorrendje különböző lehet az Infotainment rendszer és a mobiltelefon kijelzőjén.

Az előválasztás elvégzése után: válassza ki a kívánt tételt a telefonkönyvben az alatta tárolt szám megtekintéséhez.

Válassza ki a kívánt számot a tárcsázás elindításához.

Híváslista



A **Híváslisták** menüen keresztül lehetőség nyílik megtekinteni a fogadott, a tárcsázott és a nem fogadott hívásokat, és tárcsázhatja is azokat. Ebben a menüben törölhetők is a listák.

A tárcsázási folyamat megkezdése: válassza ki a kívánt híváslistát, majd egy tételt a listában, és végül a kívánt telefonszámot.

Szöveges üzenet funkciók

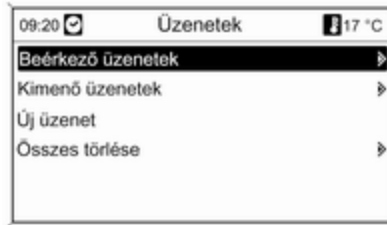

Amikor a mobiltelefon SAP módban van társítva, a Mobiltelefon portálon keresztül megtekintheti az üzenetek, továbbá írhat és elküldhet üzeneteket. Ebben a menüben törölhetők is az üzenetek.

A beérkezett üzenetek megtekintéséhez: válassza a **Beérkező üzenetek** menüpontot.

Az elküldött üzenetek megtekintéséhez: válassza a **Kimenő üzenetek** menüpontot.

Üzenet írásához: válassza az **Új üzenet** menüpontot.

Megjegyzés

Az üzenetek hossza legfeljebb 70 karakter lehet.

Bejövő telefonhívások

Bejövő hívás esetén megjelenik egy menü, amelyben választhat a hívás fogadása és elutasítása közül.

Válassza ki a kívánt menüpontot.

Hívás közben használható funkciók

Telefonbeszélgetés közben nyomja meg a többfunkciós gombot egy almenü megnyitásához.

A helyzettől és a mobiltelefon működésétől függően különböző funkciók állnak rendelkezésre:

- **Letesz:** ez a funkció befejezi az éppen folytatott telefonbeszélgetést.
- **Szám tárcsázása:** adjon meg egy telefonszámot egy második hívás indításához, vagy küldjön DTMF-

kódokat, pl. hangposta vagy telefonos banki szolgáltatások használatához.

- **Hívás bontása:** válassza le a kapcsolódást egy telefonkonferencia résztvevőjével.
- **Hívások összekapcsolása:** két hívás összevonása több elő telefonhívás esetén.
- **Hívások átkapcsolása:** hívások közötti váltás több elő telefonhívás esetén.
- **Hívás némítása:** elnémítja a telefonhívást.

Megjegyzés

Ha egy telefonhívás közben kapcsolja ki a gyújtást, a kapcsolat addig megmarad, amíg a telefonhívást meg nem szakítja.

CD 300 / CD 400

A kihangosító készülék hangerejének beállítása

Forgassa el az Infotainment rendszer  gombját vagy nyomja meg a kormánykeréken lévő + / - gombokat.

Telefonszám hívása



A telefon főmenüjében tartózkodva nyomja meg a többfunkciós gombot a telefonkezelő menü megnyitásához.

Számos lehetőség áll rendelkezésre a telefonszámok tárcsázásához, a telefonkönyv és a híváslisták használatához, valamint az üzenetek megtekintéséhez, illetve szerkesztéséhez.

A **Phone off (Telefon ki)** paranccsal a rendszerhez csatlakoztatott telefon leválasztható a Mobiltelefon portálról.

Telefonszám manuális megadása

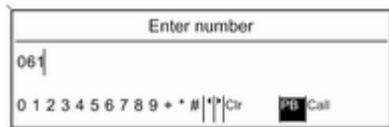

Válassza ki az **Enter number (Szám megadása)** menüpontot, majd adja meg egymás után a kívánt számokat.

Válassza ki a **Call (Hívás)** menüpontot a tárcsázás megkezdéséhez.

A **PB** kiválasztásával beléphet a telefonkönyv menübe.

Telefonkönyv

A kapcsolat létrehozása után a telefonkönyv összehasonlításra kerül az átmeneti telefonkönyvvel, ha

ugyanazt a SIM-kártyát vagy telefont használja. Ekkor az új bejegyzések nem látszanak.

Ha másik SIM-kártyát és telefont használ, a telefonkönyv újratöltődik. A telefon típusától függően ez eltarthat pár percig.

Telefonszám kiválasztása a telefonkönyvből

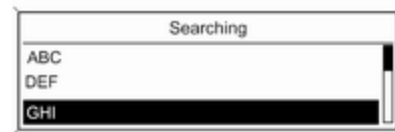

Válassza ki a **Phone book (Telefonkönyv)** menüpontot. A megjelenő menüben válassza ki az első kívánt betűt, hogy a telefonkönyvből válogatva megjelenjenek a megfelelő tételek.

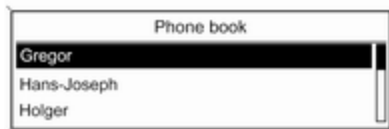

Megjegyzés

A telefonkönyv bejegyzések úgy kerülnek átvitelre, ahogyan a mobiltelefonról érkeznek. A telefonkönyv bejegyzések megjelenési sorrendje különböző lehet az Infotainment rendszer és a mobiltelefon kijelzőjén.

Az előválasztás elvégzése után: válassza ki a kívánt tételt a telefonkönyvben az alatta tárolt szám megtekintéséhez.

Válassza ki a kívánt számot a tárcsázás elindításához.

Híváslista

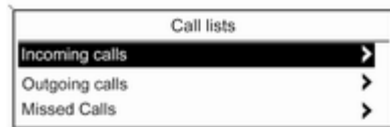

A **Call lists (Híváslista)** menü keresztül lehetőség nyílik megtekinteni a fogadott, a tárcsázott és a nem fogadott hívásokat, és tárcsázhatja is azokat. A tárcsázási folyamat megkezdése: válassza ki a kívánt híváslistát, majd egy tételt a listában, és végül a kívánt telefonszámot.

Szöveges üzenet funkciók
(csak CD 400 esetén)

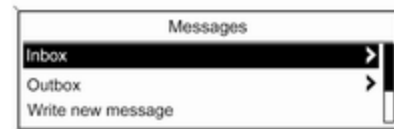

Amikor a mobiltelefon SAP módban van társítva, a Mobiltelefon portálon keresztül megtekintheti az üzenetek, továbbá írhat és elküldhet üzeneteket. Ebben a menüben törölhetők is az üzenetek.

A beérkezett üzenetek megtekintéséhez: válassza a **Inbox (Bejövő üzenetek)** menüpontot.

Az elküldött üzenetek megtekintéséhez: válassza a **Outbox (Kimenő üzenetek)** menüpontot.

Üzenet írásához: válassza az **Write new message (Új üzenet írása)** menüpontot.

Megjegyzés

Az üzenetek hossza legfeljebb 70 karakter lehet.

Bejövő telefonhívások

Bejövő hívás esetén megjelenik egy menü, amelyben választhat a hívás fogadása és elutasítása közül.

Válassza ki a kívánt menüpontot.

Hívás közben használható funkciók

Telefonbeszélgetés közben nyomja meg a többfunkciós gombot egy almenü megnyitásához.

A helyzettől és a mobiltelefon működésétől függően különböző funkciók állnak rendelkezésre:

- **Hang-up (Letesz):** ez a funkció befejezi az éppen folytatott telefonbeszélgetést.
- **Call number (Szám hívása):** adjon meg egy telefonszámot egy második hívás indításához, vagy küldjön DTMF-kódokat, pl. hangposta vagy telefonos banki szolgáltatások használatához.

- **Detach call (Hívás leválasztása):** válassza le a kapcsolódást egy telefonkonferencia résztvevőjével.
- **Merge calls (Hívások összevonása):** két hívás összevonása több elő telefonhívás esetén.
- **Switch calls (Hívások váltása):** hívások közötti váltás több elő telefonhívás esetén.
- **Mute call (Hívás némítása):** elnémítja a telefonhívást.

Mobiltelefonok és rádió adóvevő (CB) berendezések**Beszerezési és kezelési útmutatás**

Mobiltelefon beszerelésénél és használatánál mind a gépkocsira vonatkozó utasításokat, mind a mobiltelefon és a kihangosító készlet gyártójának utasításait be kell tartani. Ennek elmulasztása

érvénytelenítheti a gépkocsi típusbizonyítványát (95/54/EK EU direktíva).

A zavartalan működés előfeltételei:

- Szakszerűen felszerelt külső antenna a lehető legjobb vétel érdekében,
- maximum 10 wattos adásteljesítmény,
- a telefon megfelelő helyre történő szakszerű beszerelése; vegye figyelembe a vonatkozó megjegyzést a Kezelési útmutató **Légzsákrendszerek** című fejezetében.

Kérjen tanácsot a külső antenna megengedett felszerelési helyeiről, a berendezés elhelyezésére, valamint a 10 W-nál nagyobb adásteljesítményű készülékekre vonatkozóan.

Külső antenna nélküli, GSM 900/1800/1900 és UMTS mobiltelefon-szabványú kihangosító berendezés használata csak akkor engedélyezett, ha a mobiltelefon

legnagyobb adásteljesítménye GSM 900 esetén nem haladja meg a 2 W-ot, egyéb típusok esetén az 1 W-ot.

Biztonsági okokból vezetés közben ne telefonáljon.

A telefonbeszélgetések még autós kihangosító készlet használata esetén is elvonhatják a figyelmet a forgalomról.

⚠ Figyelmeztetés

A fenti mobiltelefon-szabványoktól eltérő mobiltelefonok és adó-vevő berendezések csak külső antennával használhatók.

Figyelem!

Mobiltelefon vagy rádió adó-vevő berendezés (CB) használata külső antenna nélkül zavart okozhat a gépkocsi elektronikus vezérlésében, kivéve, ha a fenti utasításokat betartják.

Tárgymutató

A	
A CD/DVD-lejátszó bekapcsolása	47
A CD/DVD-lejátszó használata.....	47
A hangerő beállítása.....	14
A hangfelismerés funkció bekapcsolása.....	90
A hangüzenetek hangereje.....	90
A kezelőszervek áttekintése	6
Alapvető műveletek	15
A navigációs rendszer bekapcsolása.....	60
A navigációs rendszer használata	60
A navigációs utasítások hangerejének beállítása.....	60
A rádió bekapcsolása.....	28
A rádió használata.....	28
A telefon akkumulátorának újrátöltése.....	96
A telefon vezérlése	90
Automatikus tárolási listák	29
AUX-bemenet csatlakozóaljzat	52
használát	52
Az AUX-bemenet használata.....	52
Az állomások listájának frissítése.	32
Az Infotainment rendszer be- és kikapcsolása.....	14
Az Infotainment rendszer használata.....	14
Az RDS beállítása.....	37
Az USB-csatlakozó használata....	54
Á	
Állomáskeresés	28
Állomások előhívása.....	29, 30
Állomások tárolása.....	29, 30
Általános információk	
.....	2, 45, 52, 54, 58, 90, 96
B	
BACK (Vissza) gomb.....	15
Bluetooth.....	96
Bluetooth kapcsolat	100
C	
CD/DVD-lejátszó fontos információ	45
használát	47
kiválasztás	47
CD/DVD-lemez lejátszásának indítása.....	47
Célbírányítás.....	77, 84
Címjegyzék használata	76
CS	
Csatlakoztatás	98
D	
DAB.....	41
DAB beállítás.....	41

Digitális rádióadás	41
Dinamikus célbairányítás	84

E

EON.....	37
----------	----

H

Hangerő-beállítás	24
Hangfelismerő rendszer.....	90
a hangüzenetek hangereje	90
használat	90
kiválasztás	90
telefon vezérlése	90
Hangzás beállítása	21
Használat	14, 28, 47, 52, 60
Hullámsáv kiválasztása.....	28
Hullámsáv menük	32

I

Infotainment rendszer	
a hangrendszer távirányítója	
a kormánykeréken	6
bekapcsolás	14
hangerő beállítása	14
hangerő beállításai	24
hangzás beállításai	21
használat	14
kezelőszervek	6
közlekedési hírek hangereje	24
maximális kezdő hangerő	24

műszerfal	6
némítás	14
sebességfüggő hangerő	24
sebességfüggő hangerő- szabályozás	14
személyes beállítások	26
Többfunkciós vezérlőegység	6

K

Kedvencek listái	30
Kezelés	110
Kihangosító üzemmód.....	100
Kiterjesztett egyéb hálózatok.....	37
Közlekedési hírek.....	24

L

Lakcím.....	60
Lopásvédelmi funkció	3

M

Mentett hangfájlok lejátszása	56
Menük kezelése.....	15
Mobiltelefonok és rádió adóvevő (CB) berendezések	116
Mobiltelefon-tartó.....	98

N

Navigáció	77
a legutóbbi navigációs utasítás megismétlése	77

autópálya sávválasztás	
irányítás	77
betűbeviteli funkció használata	65
célbairányítás	77
Címjegyzék	76
dinamikus célbairányítás	77, 84
Érdekes helyek	65
figyelmeztetés alacsony üzemanyagszintre	65
használat	60
kezelőszervek	60
kiválasztás	60
Lakcím törlése	60
működés	58
navigáció hangereje	60
navigáció megkezdése	77
navigációs kijelző	60
navigációs opciók	77
szakasz zárolása	77
szakasz-lista	77
szimbólumok áttekintése	85
térkép adatmemória törlése	60
térképek	58
térképek feltöltése	60
térképek hozzáadása/törlése ...	60
TMC üzenetek	77
úti cél megadás	65
Útikönyv	65
Útvonalak	65

Navigáció hangereje.....	60
Navigációs kijelző.....	60
Navigációs térképek.....	58
Némítás.....	14

R

Rádió	
Rádiós adatrendszer (RDS)	37
automatikus tárolási listák	29
Állomás keresése	28
állomások listája	32
Digitális rádióadás (DAB)	41
használat	28
hullámsáv kiválasztása	28
hullámsáv menük	32
kedvencek listái	30
kiválasztás	28
Rádiós adatrendszer (RDS)	37
RDS.....	37
Regionalizáció.....	37

S

SAP-üzemmód.....	100
Sebességfüggő hangerő- szabályozás.....	14
Segélyhívás	110
SIM Access Profile (SAP).....	100

SZ

Személyes beállítások	26
Szimbólumok áttekintése	85

T

Telefon	
Bluetooth	96
Bluetooth kapcsolat	100
csengőhang módosítása	100
fontos információ	96
hangerő beállítása	110
hívás közben használható funkciók	110
híváslista	110
kezelőszervek	96
kihangosító üzemmód	100
segélyhívások	110
SIM Access Profile (SAP)	100
szöveges üzenet funkciók	110
telefon akkumulátorának újratöltése	96
telefonkönyv	110
telefonspecifikus tartó	98
telefonszám hívása	110
Telefonspecifikus tartó.....	98
Telefontartó.....	98
Többfunkciós gomb.....	15

U

USB-csatlakozó	
fontos információ	54
iPod funkciók	56
mentett hangfájlok lejátszása ...	56
támogatott iPod modellek	54

Ú

Úti cél megadás	65
-----------------------	----