

# MOVANO / VIVARO

Infotainment kézikönyv





---

# Tartalom

Bevezetés .....	4
Rádió .....	51
CD lejátszó .....	61
AUX-bemenet .....	66
USB-csatlakozó .....	68
Bluetooth-zene .....	72
Külső eszközök .....	79
Navigáció .....	82
Hangfelismerés .....	115
Telefon .....	119
Tárgymutató .....	138

## Bevezetés

Általános információk .....	4
A kezelőszervek áttekintése .....	7
Lopásvédelmi funkció .....	31
Használat .....	32
Érintéses működtetés áttekintése .....	41
Hangzás beállítások .....	42
Hangerő-beállítás .....	44
Rendszerbeállítások .....	45

### Általános információk

Az Infotainment rendszer a gépkocsiban a legkorszerűbb információs és szórakoztató rendszer.

A rádió az FM, AM és DAB hullámsávokon is (verziótól függően) hozzárendelhető, előre beállított csatornabeállításokkal rendelkezik.

Az audio lejátszó CD-eket, MP3 CD-eket és WMA CD-eket is lejátszik (verziótól függően).

Külső adattárolókat, például iPod, MP3-lejátszó vagy PenDrive, vagy egy hordozható lejátszót szintén csatlakoztathat az Infotainment rendszerhez. Külső hangforrások Bluetooth kapcsolaton keresztül is csatlakoztathatók.

A digitális hangfeldolgozó rendszer többféle előre beállított hangszint kínál a hangzás optimalizálásához.

A dinamikus útvonaltervezéssel felszerelt navigációs rendszer biztonságosan a kívánt célponthoz irányítja Önt, és kívánság szerint automatikusan kikerüli a közlekedési dugókat vagy más útakadályokat.

Opcionálisan, az Infotainment rendszer kezelhető a kormányoszlopon elhelyezett kezelőszervek vagy a hangfelismerő rendszer segítségével.

Ezenkívül az Infotainment rendszerhez kihangosító rendszer is illeszthető.

A rendszer könnyű működtetését jól átgondolt megjelenésű vezérlőelemek és egyértelmű kijelző biztosítják.

### Megjegyzés

Ez a kézikönyv a különböző Infotainment rendszerekben elérhető minden lehetőséget és jellemzőt leír. Bizonyos leírások, beleértve a kijelzők és menüfunkciók leírásait, lehet, hogy nem vonatkoznak az Ön járművére modellváltozat, országra jellemző specifikáció, speciális berendezések vagy tartozékok miatt.

## Fontos tudnivalók a kezelésről és a közlekedésbiztonságról

### ⚠ Figyelmeztetés

Az Infotainment rendszer használata közben mindig biztonságosan vezessen.

Ha kétségei vannak, állítsa le a gépkocsit, mielőtt az Infotainment rendszert üzemelteti.

## Rádióvétel

A rádióadás vételét sístergés, zaj, torzítás zavarhatja meg, vagy akár meg is szűnhet a vétel a következő okok miatt:

- az adótól való távolság változása
- a visszaverődő hullámok zavaró hatása
- árnyékolások

Gyenge rádióvétel esetén a hangerő automatikusan lecsökken, hogy minimálisra csökkenjen a zavaró hatás.

## A kezelési útmutató használata

- Ez a kézikönyv olyan jellemzőket ír le, amelyek az Ön specifikus gépjárműven vagy megtalálhatók vagy nem találhatók meg, ez utóbbi esetben vagy azért, mert ezek extra tartozékok, vagy mert ezen kézikönyv kinyomtatása után változtatások kerültek végrehajtásra. A gépjármű minden egyes jellemzőjének meglétét az adás-vételi dokumentációban ellenőrizheti.
- Modellváltozattól, helyi kivitteltől, különleges felszereléstől és tartozékoktól függően bizonyos kezelőszervek és leírások – a jeleket, kijelzőket és egyes menüfunkcióikat is beleértve – nem vonatkoznak az Ön gépkocsijára.
- A kezelési útmutató első lapjain és az egyes fejezetek elején található tartalomjegyzékek segítik a gyors tájékozódást.
- A tárgymutató segítségével könnyen megtalálhatja, amit keres.

- Lehetséges, hogy a gépkocsi kijelzőin megjelenő üzenetek az Ön anyanyelvén nem állnak rendelkezésre.
- A kijelzőn megjelenő üzenetek és a belső feliratok **vastag** betűvel vannak szedve.
- Az ezen kézikönyvben leírt műveletek az Infotainment rendszer kezelőszerveire vonatkoznak. A kormányoszlopon elhelyezett, de ugyanúgy használható kezelőszerveket lásd a kezelőszervek áttekintésében ⇨ 7.

## Figyelmeztetések és figyelemfelhívások

### ⚠ Figyelmeztetés

A **⚠ Figyelmeztetés** szöveggel jelölt részek baleset vagy sérülés veszélyére hívják fel a figyelmet. Az útmutatás figyelmen kívül hagyása sérülésveszélyt okozhat.

**Figyelem!**

A **Figyelem!** keretben kiemelt szöveg a gépkocsi sérülésének veszélyére figyelmeztet. Az útmutatás figyelmen kívül hagyása a gépkocsi sérüléséhez vezethet.

**Szimbólumok**

Az oldalhivatkozásokat a ↗ jelöli. A ↗ azt jelenti, hogy lásd az adott oldalon.

## A kezelőszervek áttekintése

## R15 BT USB

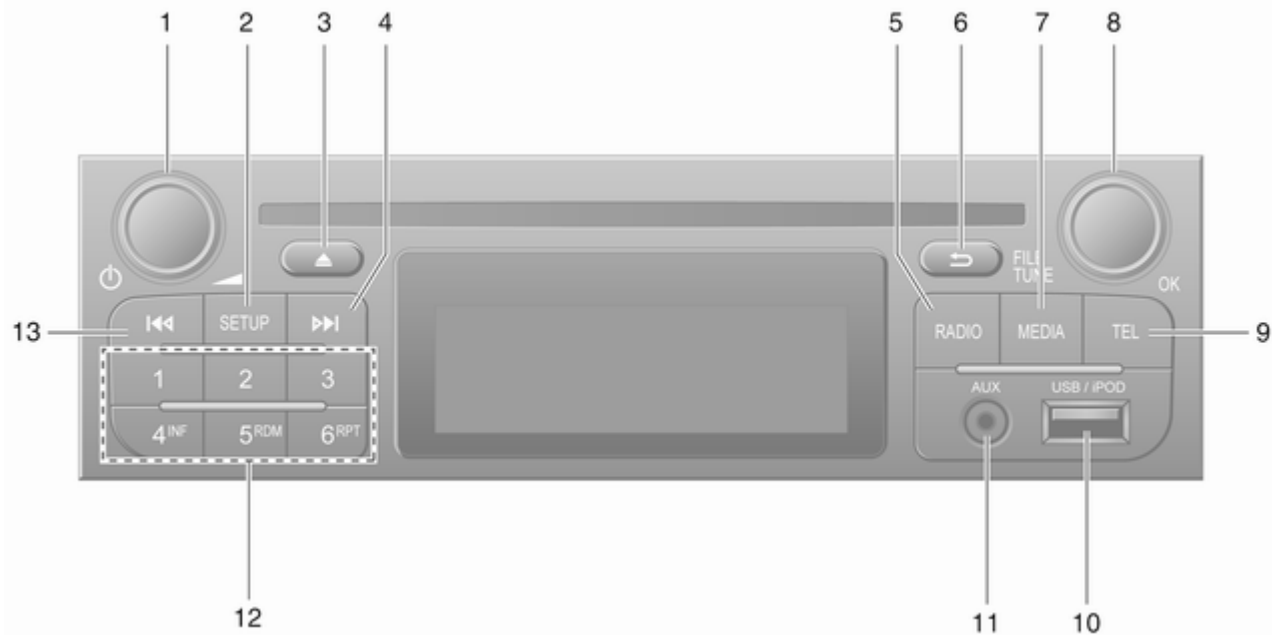

## 8 Bevezetés

- |   |   |    |   |    |  |
|---|---|----|---|----|--|
| 1 | ☺ - Nyomja meg:<br>Kapcsoló: be/ki ..... 32<br><br>Megnyomás: A némitás<br>be-/kikapcsolása ..... 32<br><br>Forgatás: Hangerő<br>váltóztatása ..... 32  | 6  | ↩ - Visszatérés az előző<br>menühöz, művelet<br>megszakítása ..... 32   | 13 | ⏪ - Rádió, röviden<br>megnyomva: Előző rádió<br>frekvencia keresése ..... 53<br><br>Hosszan megnyomva:<br>Automatikus<br>állomáskeresés ..... 53 |
| 2 | <b>SETUP</b> - röviden<br>megnyomva: Beállítások<br>menü ..... 32<br><br>Rádió szöveginformáció<br>megjelenítése ..... 57<br><br>Hosszan megnyomva:<br>Automatikus<br>rádióállomás-tárolás ..... 55 | 7  | <b>MEDIA</b> - Hangforrás<br>váltása ..... 62   |    |  |
| 3 | A némitás be-/kikapcsolása .. 32  | 8  | <b>OK</b> forgatógomb ..... 32<br><br>Megnyomás: Egy művelet<br>mege erősítése ..... 32<br><br>Forgatás: Hozzáférés a<br>kijelző menüopciókhoz ..... 32<br><br>Forgatás: Rádió<br>frekvencia váltása ..... 53 |    |  |
| 4 | ▶▶ - Rádió, röviden<br>megnyomva: Következő<br>rádió frekvencia keresése ..... 53<br><br>Hosszan megnyomva:<br>Automatikus<br>állomáskeresés ..... 53   | 9  | <b>TEL</b> - Telefon menü ..... 119   |    |  |
| 5 | <b>RADIO</b> - Hangforrás,<br>hullámsáv váltása ..... 51  | 10 | ⚡ USB-csatlakozó ..... 68   |    |  |
|   |   | 11 | <b>AUX</b> -bemenet ..... 66  |    |  |
|   |   | 12 | 1...6 állomásgombok ..... 53<br><br>Röviden megnyomva:<br>Állomás kiválasztása ..... 53<br><br>Hosszan megnyomva:<br>Állomás tárolása ..... 53  |    |  |



## R16 BT USB



## 10 Bevezetés





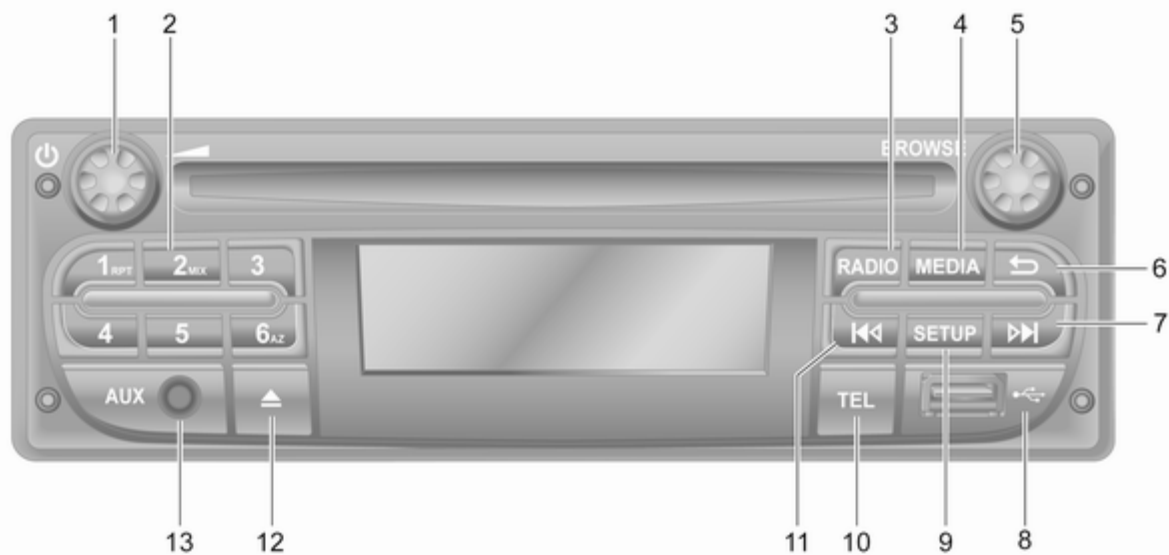

1	☺ - Nyomja meg: Kapcsoló: be/ki .....	32
	Forgatás: Hangerő változtatása .....	32
2	1...6 állomásgombok .....	53
	Röviden megnyomva: Állomás kiválasztása .....	53
	Hosszan megnyomva: Állomás tárolása .....	53
3	<b>RADIO</b> - Hangforrás, hullámsáv váltása .....	51
4	<b>MEDIA</b> - Hangforrás váltása .....	62
5	Forgatógomb .....	32
	Röviden megnyomva: Egy művelet megerősítése .....	32
	Forgatás: Hozzáférés a kijelző menüopciókhoz .....	32
6	↩ - Visszatérés az előző menühöz, művelet megszakítása .....	32

7	▶▶ - Rádió, röviden megnyomva: Következő rádió frekvencia keresése .....	53
	Hosszan megnyomva: Automatikus állomáskeresés .....	53
	Audio/MP3/WMA CD, röviden megnyomva: Egy zeneszámot ugrik előre .....	62
	Hosszan megnyomva: Előretekerés .....	62
8	⚡ USB-csatlakozó .....	68
9	<b>SETUP</b> - röviden megnyomva: Beállítások menü .....	32
10	<b>TEL</b> - Telefon menü .....	119
11	◀◀ - Rádió, röviden megnyomva: Előző rádió frekvencia keresése .....	53
	Hosszan megnyomva: Automatikus állomáskeresés .....	53
12	<b>TEXT</b> - Rádió szöveginformáció megjelenítése .....	57

13	AUX-bemenet .....	66
----	-------------------	----

## CD16 BT USB



- |  |   |  |
|--|---|--|
| <p><b>1</b>  - Nyomja meg:<br/>Kapcsoló: be/ki ..... 32</p> <p>Forgatás: Hangerő<br/>változtatása ..... 32</p> <p><b>2</b> 1...6 állomásgombok ..... 53</p> <p>Röviden megnyomva:<br/>Állomás kiválasztása ..... 53</p> <p>Hosszan megnyomva:<br/>Állomás tárolása ..... 53</p> <p>RPT: Egy műsorszám<br/>megismétlése ..... 62</p> <p>MIX: Véletlenszerű<br/>lejátszás ..... 62</p> <p><b>3</b> <b>RADIO</b> - Hangforrás,<br/>hullámsáv váltása ..... 51</p> <p><b>4</b> <b>MEDIA</b> - Hangforrás<br/>váltása ..... 62</p> <p><b>5</b> Forgatógomb ..... 32</p> <p>Röviden megnyomva: Egy<br/>művelet megerősítése ..... 32</p> <p>Forgatás: Hozzáférés a<br/>kijelző menüopciókhoz ..... 32</p> | <p><b>6</b>  - Visszatérés az előző<br/>menühöz, művelet<br/>megszakítása ..... 32</p> <p><b>7</b>  - Rádió, röviden<br/>megnyomva: Következő<br/>rádió frekvencia keresése ..... 53</p> <p>Hosszan megnyomva:<br/>Automatikus<br/>állomáskeresés ..... 53</p> <p>Audio/MP3/WMA CD,<br/>röviden megnyomva: Egy<br/>zeneszámot ugrik előre ..... 62</p> <p>Hosszan megnyomva:<br/>Előretekerés ..... 62</p> <p><b>8</b>  USB-csatlakozó ..... 68</p> <p><b>9</b> <b>SETUP</b> - röviden<br/>megnyomva: Beállítások<br/>menü ..... 32</p> <p><b>10</b> <b>TEL</b> - Telefon menü ..... 119</p> <p><b>11</b>  - Rádió, röviden<br/>megnyomva: Előző rádió<br/>frekvencia keresése ..... 53</p> <p>Hosszan megnyomva:<br/>Automatikus<br/>állomáskeresés ..... 53</p> | <p>Audio/MP3/WMA CD,<br/>röviden megnyomva: Egy<br/>zeneszámot ugrik<br/>visszafelé ..... 62</p> <p>Hosszan megnyomva:<br/>Visszatekerés ..... 62</p> <p><b>12</b>  - CD-lemez kiadása ..... 62</p> <p><b>13</b> AUX-bemenet ..... 66</p> |
|--|---|--|

## CD18 BT USB

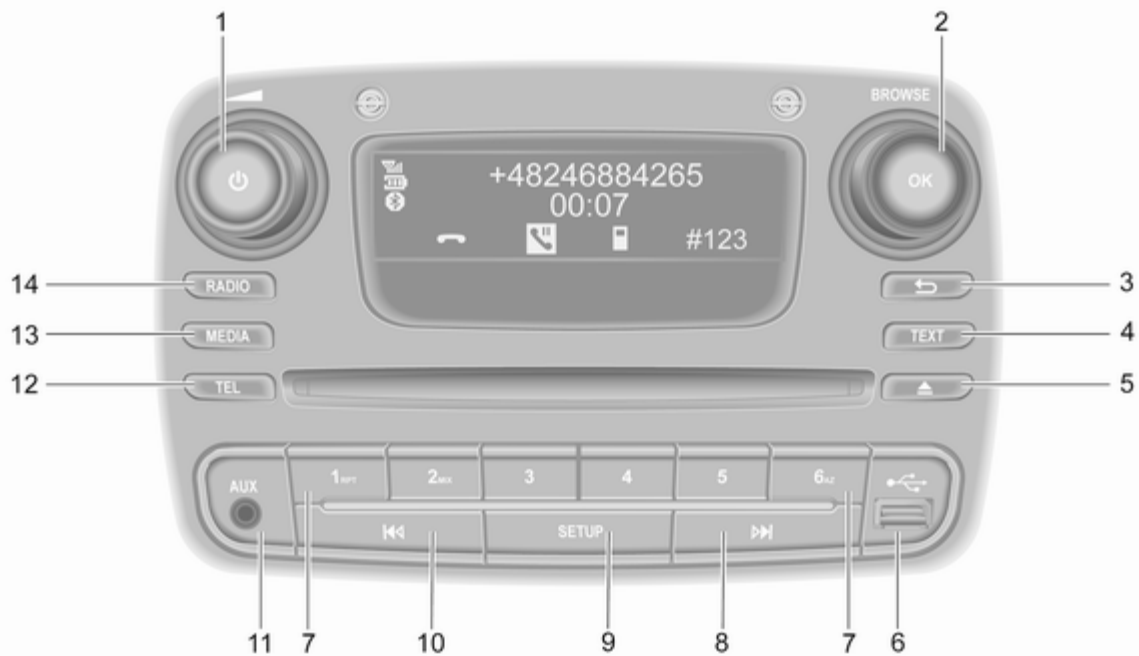

<p>1 ☺ - Nyomja meg: Kapcsoló: be/ki ..... 32</p> <p>Forgatás: Hangerő változtatása ..... 32</p> <p>2 <b>OK</b> forgatógomb ..... 32</p> <p>Röviden megnyomva: Egy művelet megerősítése ..... 32</p> <p>Forgatás: Hozzáférés a kijelző menüopciókhoz ..... 32</p> <p>3 ↶ - Visszatérés az előző menühöz, művelet megszakítása ..... 32</p> <p>4 <b>TEXT</b> - Rádió szöveginformáció megjelenítése ..... 57</p> <p>5 ⏪ - CD-lemez kiadása ..... 62</p> <p>6 ♪ USB-csatlakozó ..... 68</p> <p>7 1...6 állomásgombok ..... 53</p> <p>Röviden megnyomva: Állomás kiválasztása ..... 53</p> <p>Hosszan megnyomva: Állomás tárolása ..... 53</p>	<p>RPT: Egy műsorszám megismétlése ..... 62</p> <p>MIX: Véletlenszerű lejátszás ..... 62</p> <p>8 ►► - Rádió, röviden megnyomva: Következő rádió frekvencia keresése ..... 53</p> <p>Hosszan megnyomva: Automatikus állomáskeresés ..... 53</p> <p>Audio/MP3/WMA CD, röviden megnyomva: Egy zeneszámot ugrik előre ..... 62</p> <p>Hosszan megnyomva: Előretekerés ..... 62</p> <p>9 <b>SETUP</b> - röviden megnyomva: Beállítások menü ..... 32</p> <p>10 ◀◀ - Rádió, röviden megnyomva: Előző rádió frekvencia keresése ..... 53</p> <p>Hosszan megnyomva: Automatikus állomáskeresés ..... 53</p>	<p>Audio/MP3/WMA CD, röviden megnyomva: Egy zeneszámot ugrik visszafelé ..... 62</p> <p>Hosszan megnyomva: Visszatekerés ..... 62</p> <p>11 AUX-bemenet ..... 66</p> <p>12 <b>TEL</b> - Telefon menü ..... 119</p> <p>13 <b>MEDIA</b> - Hangforrás váltása ..... 62</p> <p>14 <b>RADIO</b> - Hangforrás, hullámsáv váltása ..... 51</p>
---	--	---

## NAVI 50 IntelliLink (A típus)

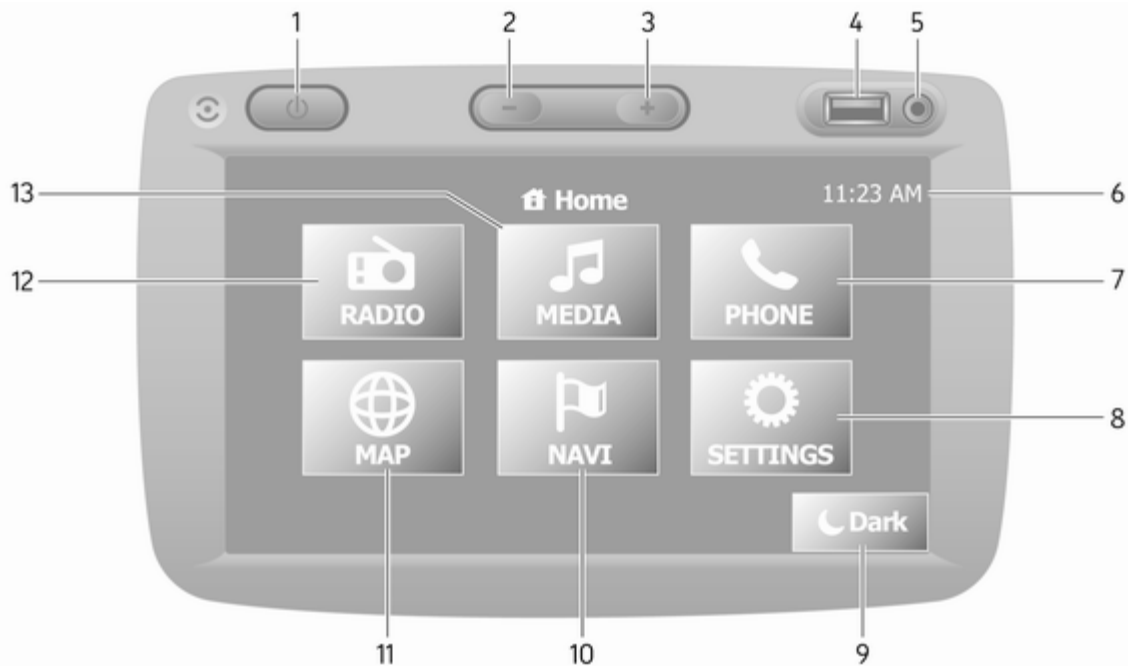









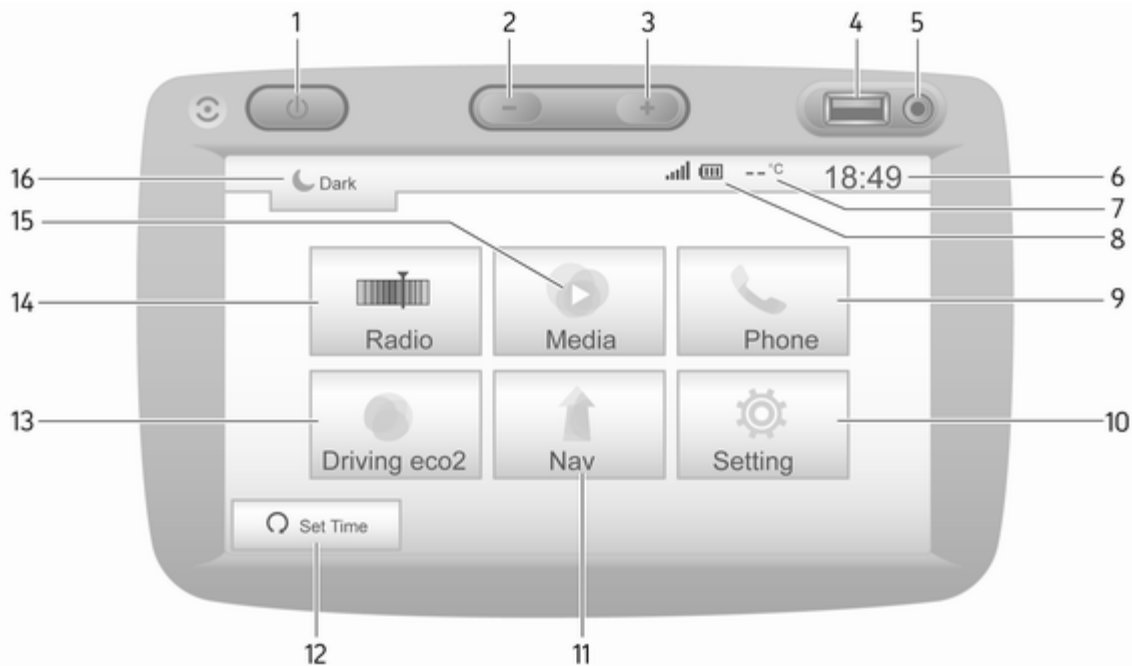





1	ⓘ: Be/ki kapcsolás .....	32
2	—: Hangerő csökkentése .....	32
3	⊕: Hangerő növelése .....	32
4	ψ USB-csatlakozó .....	68
5	AUX-bemenet .....	66
6	Óra .....	32
7	☎ <b>TELEFON</b> : Telefon menü	119
8	<b>⚙️ BEÁLLÍTÁSOK</b> : Audiobeállítások, például "Hangzásbeállítások" .....	42
	"Hangerő-beállítások" .....	44
	Bluetooth beállítások .....	32
	Kijelző beállításai .....	32
	Rendszerbeállítások .....	45
9	☾ <b>Sötét</b> : Képernyő sötétítése (csak az óra és az audiorendszer információi láthatók) .....	32
10	🗺️ <b>NAVI</b> : Navigáció menü .....	82
11	🌐 <b>TÉRKÉP</b> : Térkép megtekintése .....	82
12	📻 <b>RÁDIÓ</b> : Audioforrás váltása a rádióra .....	51

13	🎵 <b>MÉDIA</b> : Audioforrás váltása - USB, iPod .....	68
	BT (Bluetooth) .....	72
	AUX .....	66



## NAVI 50 IntelliLink (B típus)



- |    |  |    |  |
|----|--|----|--|
| 1  |  : Be/ki kapcsolás ..... 32   | 12 |  <b>TÉRKÉP</b> : Térkép<br>megtekintése ..... 82  |
| 2  |  : Hangerő csökkentése ..... 32   | 13 |  <b>Rádió</b> : Audioforrás<br>váltása a rádióra ..... 51                                       |
| 3  |  : Hangerő növelése ..... 32  | 14 |  <b>Média</b> : Audioforrás<br>váltása - USB, iPod ..... 68                                     |
| 4  |  USB-csatlakozó ..... 68  |    | BT (Bluetooth) ..... 72  |
| 5  | AUX-bemenet ..... 66   |    | AUX ..... 66   |
| 6  | Óra ..... 32   | 15 |  : Képernyő sötétítése<br>(csak az óra és az<br>audiorendszer információi<br>láthatók) ..... 32 |
| 7  | Külső hőmérséklet<br>(verziótól függően) ..... 32  |    |  |
| 8  |  : Telefon vétel (ha<br>csatlakoztatva van) ..... 119                             |    |  |
|    |  : Telefon akkumulátor<br>élettartam (ha<br>csatlakoztatva van) ..... 119         |    |  |
| 9  |  <b>Telefon</b> : Telefon menü ..... 119  |    |  |
| 10 |  <b>Beállítás</b> :<br>Audiobeállítások, például<br>"Hangzásbeállítások" ..... 42 |    |  |
|    | "Hangerő-beállítások" ..... 44   |    |  |
|    | Bluetooth beállítások ..... 32   |    |  |
|    | Kijelző beállításai ..... 32   |    |  |
|    | Rendszerbeállítások ..... 45   |    |  |
| 11 |  <b>Nav</b> : Navigációs menü ..... 82  |    |  |

## NAVI 80 IntelliLink (A típus)

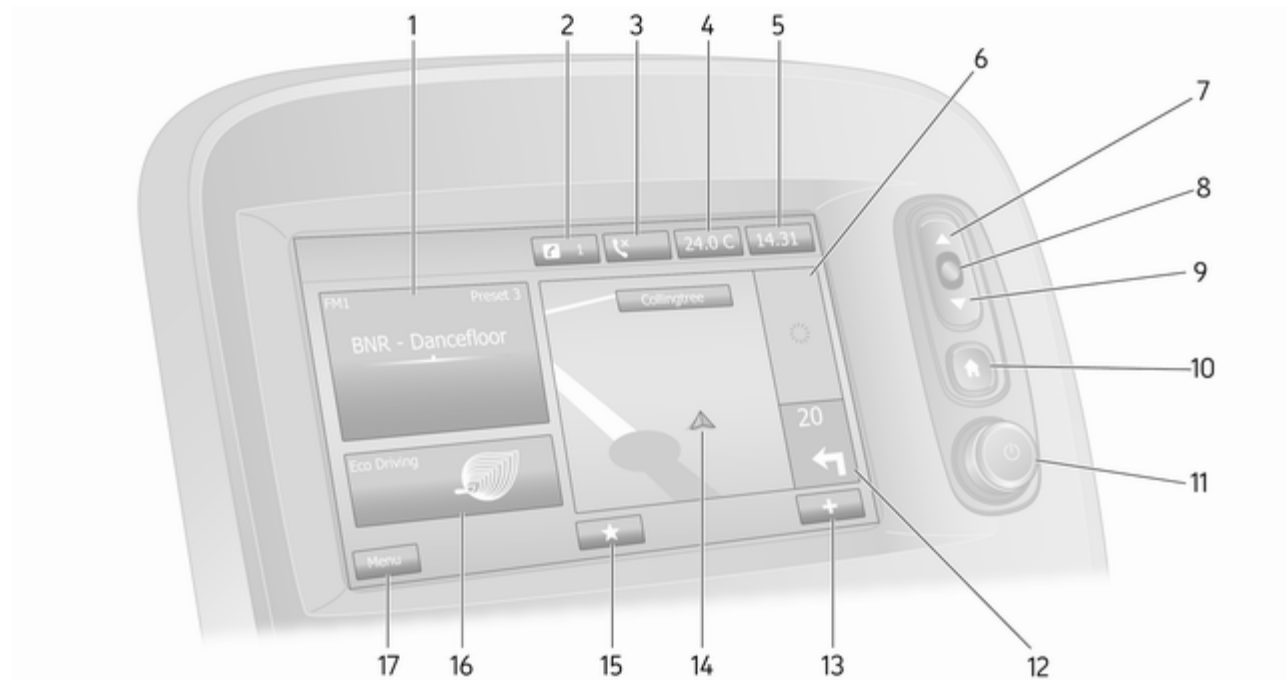

1	Audio információk, például rádió .....	51	10	☰: Kezdőlap .....	32
	Külső eszközök .....	66	11	⏻ - Nyomja meg: Kapcsoló: be/ki .....	32
	ψ USB eszközök .....	68		Forgatás: Hangerő módosítása .....	32
	Bluetooth zene .....	72	12	Navigáció: A következő kanyarodás iránya és a távolság .....	82
2	ⓘ: Rendszer értesítések (ha a felszereltség része) .....	32	13	⊕: Felugró menü .....	32
3	☎: Telefon állapota .....	119	14	Navigációs kijelző .....	82
	Hívásnapló .....	128		Térkép .....	106
4	Külső hőmérséklet .....	32	15	★: Kedvencek, pl. a Navigációhoz ↑ .....	82
5	Óra .....	32		Média 🎵 (pl. rádió) .....	51
6	Közlekedési információk (ha alkalmazható) .....	106		Telefon ☎ .....	119
7	▲: Listák megjelenítése - felfelé görgetés .....	32		Szolgáltatások 📁 .....	85
	Térkép: Méretarány módosítása .....	106	16	Vezetési gazdaságosság (Eco vezetés) .....	32
8	Belépés a menükbe, tevékenységek megerősítése .....	32	17	<b>Menü:</b> A főmenü megnyitása .....	32
9	▼: Listák megjelenítése - lefelé görgetés .....	32			
	Térkép: Méretarány módosítása .....	106			

## NAVI 80 IntelliLink (B típus)

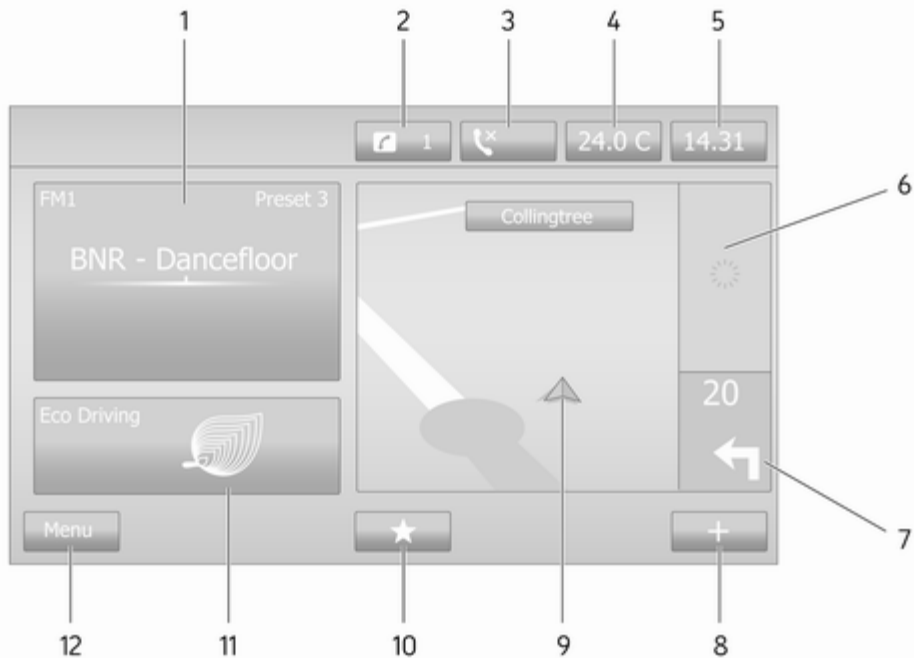

1	Audio információk, például rádió ..... 51	Telefon ☎ ..... 119
	Külső eszközök ..... 66	Szolgáltatások ☒ ..... 85
	ψ USB eszközök ..... 68	<b>11</b> Vezetési gazdaságosság (Eco vezetés) ..... 32
	Bluetooth zene ..... 72	<b>12</b> <b>Menü:</b> A főmenü megnyitása ..... 32
2	⚡: Rendszer értesítések (ha a felszereltség része) ..... 32	
3	☎: Telefon állapota ..... 119	
	Hívásnapló ..... 128	
4	Külső hőmérséklet ..... 32	
5	Óra ..... 32	
6	Közlekedési információk (ha alkalmazható) ..... 106	
7	Navigáció: A következő kanyarodás iránya és a távolság ..... 82	
8	⊕: Felugró menü ..... 32	
9	Navigációs kijelző ..... 82	
	Térkép ..... 106	
10	★: Kedvencek, pl. a Navigációhoz ↑ ..... 82	
	Média 🎵 (pl. rádió) ..... 51	

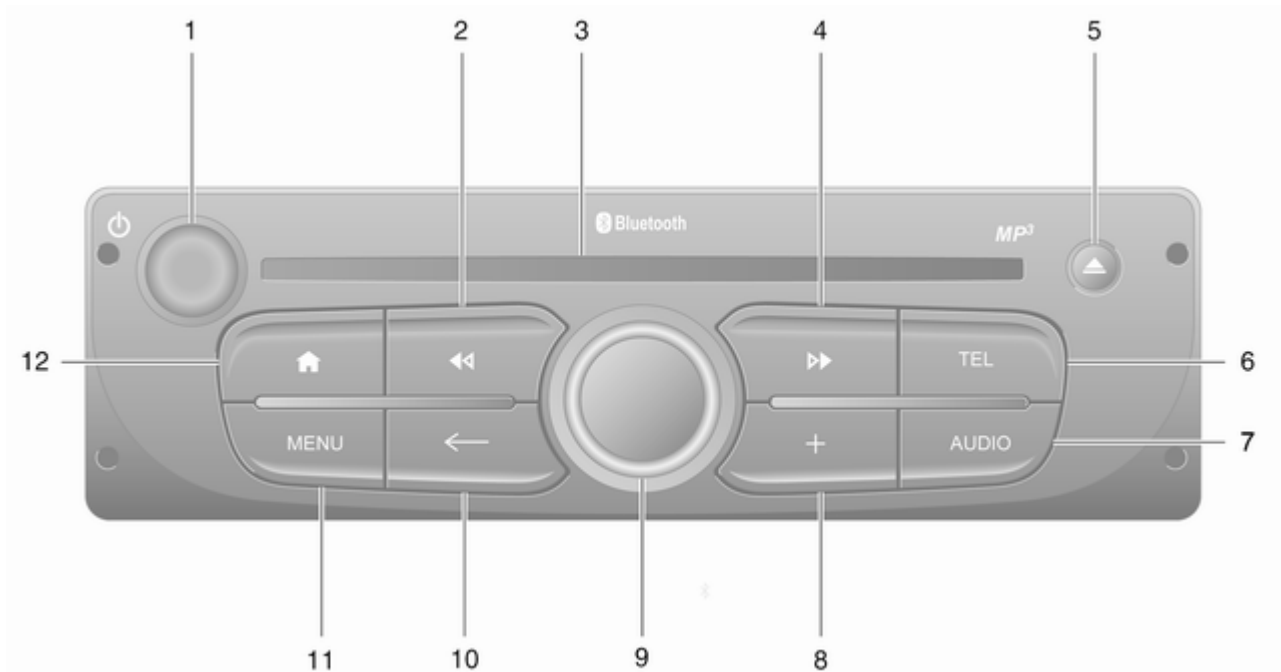

- |  |  |  |
|--|--|--|
| <p><b>1</b> ☉ - Nyomja meg:<br/>Kapcsoló: be/ki ..... 32</p> <p>Forgatás: Hangerő<br/>módosítása ..... 32</p> <p><b>2</b> ⏪ - Rádió, röviden<br/>megnyomva: Előző rádió<br/>frekvencia keresése ..... 53</p> <p>Hosszan megnyomva:<br/>Automatikus<br/>állomáskeresés ..... 53</p> <p>Audio/MP3/WMA CD,<br/>röviden megnyomva: Egy<br/>zeneszámot ugrik<br/>visszafelé ..... 62</p> <p>Hosszan megnyomva:<br/>Visszatekerés ..... 62</p> <p><b>3</b> CD-nyílás ..... 62</p> <p><b>4</b> ⏩ - Rádió, röviden<br/>megnyomva: Következő<br/>rádió frekvencia keresése ..... 53</p> <p>Hosszan megnyomva:<br/>Automatikus<br/>állomáskeresés ..... 53</p> | <p>Audio/MP3 CD, röviden<br/>megnyomva: Egy<br/>zeneszámot ugrik előre ..... 62</p> <p>Hosszan megnyomva:<br/>Előretekerés ..... 62</p> <p><b>5</b> ⏴ - CD-lemez kiadása ..... 62</p> <p><b>6</b> <b>TEL</b> - Telefon menü ..... 119</p> <p><b>7</b> <b>AUDIO</b> - Hangforrás<br/>váltása ..... 62</p> <p><b>8</b> <b>+</b> Felugró menü ..... 32</p> <p><b>9</b> Központi forgatógomb ..... 32</p> <p>Megnyomás: Egy művelet<br/>megerősítése ..... 32</p> <p>Forgatás: Hozzáférés a<br/>kijelző menüopciókhoz ..... 32</p> <p>Forgatás: Hozzáférés a<br/>tárolt rádió állomáslistához ... 51</p> <p>Forgatás: Következő/<br/>előző állomás kiválasztása ... 53</p> <p>Forgatás: CD/MP3<br/>műsorszám váltása ..... 62</p> <p><b>10</b> ⏪ - Visszatérés az előző<br/>menühöz, művelet<br/>megszakítása ..... 32</p> | <p><b>11</b> <b>MENU</b>: A főmenü<br/>megnyitása ..... 32</p> <p><b>12</b> 🏠: Ugrás a kezdőlapra ..... 32</p> |
|--|--|--|



## NAVI 80 IntelliLink (C típus)

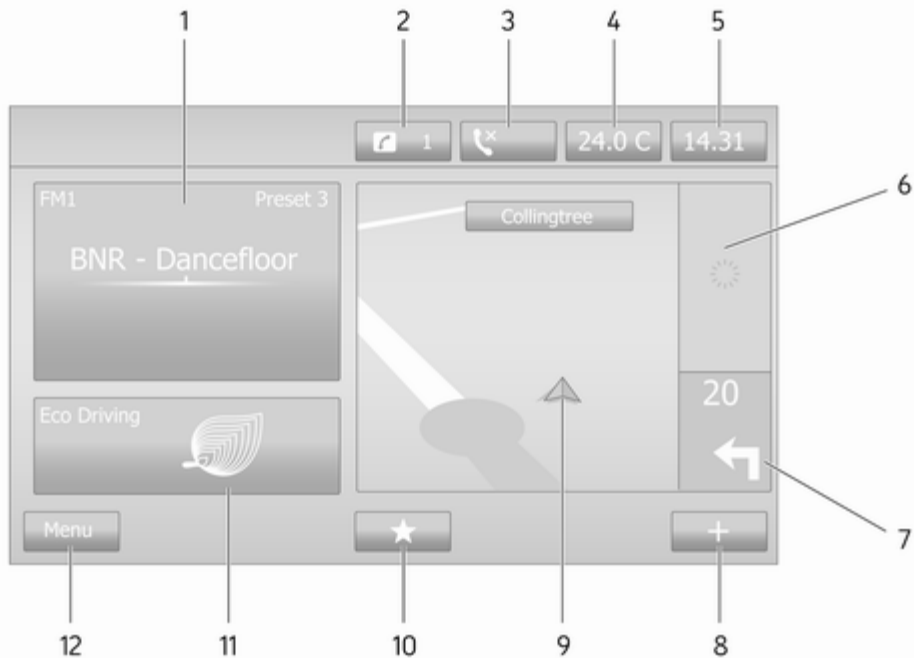

1	Audio információk, például rádió .....	51	Telefon ☎ .....	119
	Külső eszközök .....	66	Szolgáltatások ☒ .....	85
	ψ USB eszközök .....	68	<b>11</b> Vezetési gazdaságosság (Eco vezetés) .....	32
	Bluetooth zene .....	72	<b>12</b> <b>Menü:</b> A főmenü megnyitása .....	32
2	ⓘ: Rendszer értesítések (ha a felszereltség része) .....	32		
3	☎: Telefon állapota .....	119		
	Hívásnapló .....	128		
4	Külső hőmérséklet .....	32		
5	Óra .....	32		
6	Közlekedési információk (ha alkalmazható) .....	106		
7	Navigáció: A következő kanyarodás iránya és a távolság .....	82		
8	⊕: Felugró menü .....	32		
9	Navigációs kijelző .....	82		
	Térkép .....	106		
10	★: Kedvencek, pl. a Navigációhoz ↑ .....	82		
	Média 🎵 (pl. rádió) .....	51		

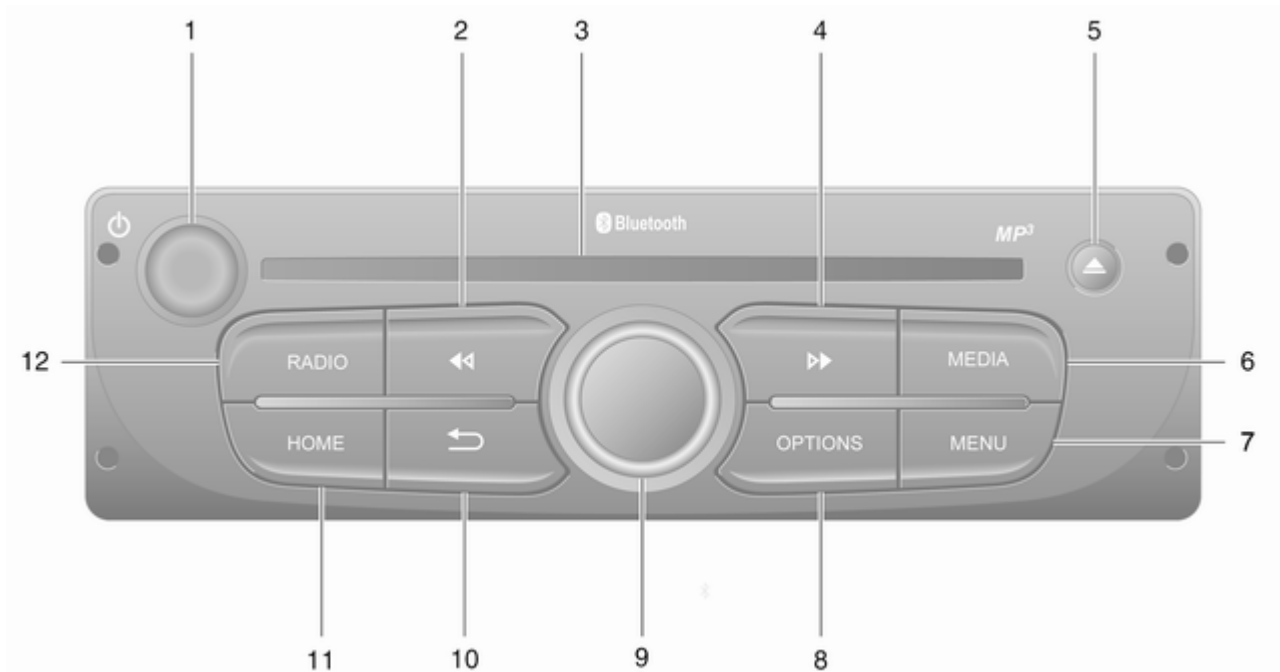

- |  |   |   |
|--|---|---|
| <p>1  - Nyomja meg:<br/>Kapcsoló: be/ki ..... 32</p> <p>Forgatás: Hangerő<br/>módosítása ..... 32</p> <p>2  - Rádió, röviden<br/>megnyomva: Előző rádió<br/>frekvencia keresése ..... 53</p> <p>Hosszan megnyomva:<br/>Automatikus<br/>állomáskeresés ..... 53</p> <p>Audio/MP3/WMA CD,<br/>röviden megnyomva: Egy<br/>zeneszámot ugrik<br/>visszafelé ..... 62</p> <p>Hosszan megnyomva:<br/>Visszatekerés ..... 62</p> <p>3 CD-nyílás ..... 62</p> <p>4  - Rádió, röviden<br/>megnyomva: Következő<br/>rádió frekvencia keresése ..... 53</p> <p>Hosszan megnyomva:<br/>Automatikus<br/>állomáskeresés ..... 53</p> | <p>Audio/MP3 CD, röviden<br/>megnyomva: Egy<br/>zeneszámot ugrik előre ..... 62</p> <p>Hosszan megnyomva:<br/>Előretekerés ..... 62</p> <p>5  - CD-lemez kiadása ..... 62</p> <p>6 <b>MEDIA</b> - Hangforrás<br/>váltása ..... 62</p> <p>7 <b>MENU</b>: A főmenü<br/>megnyitása ..... 32</p> <p>8 <b>OPTIONS</b>: Felugró menü ..... 32</p> <p>9 Központi forgatógomb ..... 32</p> <p>Megnyomás: Egy művelet<br/>megerősítése ..... 32</p> <p>Forgatás: Hozzáférés a<br/>kijelző menüopciókhoz ..... 32</p> <p>Forgatás: Hozzáférés a<br/>tárolt rádió állomáslistához ... 51</p> <p>Forgatás: Következő/<br/>előző állomás kiválasztása ... 53</p> <p>Forgatás: CD/MP3<br/>műsorszám váltása ..... 62</p> | <p>10  - Visszatérés az előző<br/>menühöz, művelet<br/>megszakítása ..... 32</p> <p>11 <b>HOME</b>: A főmenü<br/>megnyitása ..... 32</p> <p>12 <b>RADIO</b> - Hangforrás,<br/>hullámsáv váltása ..... 51</p> |
|--|---|---|

### Kormányoszlopon levő kezelőszervek - "A" típus

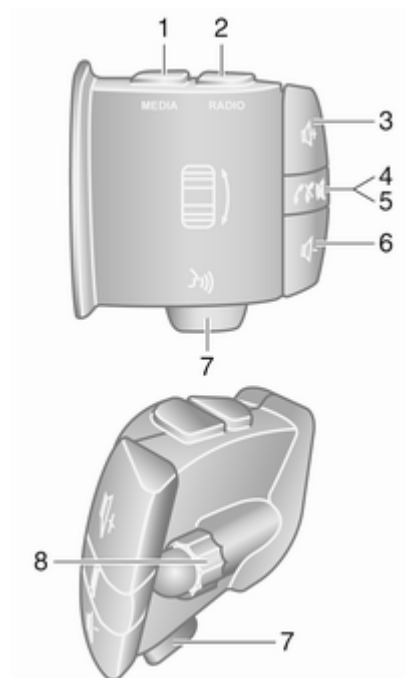

- |   |   |     |
|---|---|-----|
| 1 | <b>MEDIA</b> - Hangforrás<br>váltása .....  | 32  |
| 2 | <b>RADIO</b> - Rádió hullámsáv<br>váltása .....   | 51  |
| 3 | 🔊 - Hangerő növelés .....   | 32  |
| 4 | 🔇 - Némitás, némitás<br>feloldása .....   | 32  |
| 5 | ☎ - Telefonhívás<br>fogadása/befejezése .....   | 128 |
| 6 | 🔊 - Hangerő csökkentése .....   | 32  |
| 7 | 🔊 - Hangfelismerés .....  | 117 |
| 8 | Forgatás: Kijelző<br>menükben való navigálás<br>felfelé/lefelé, következő/<br>előző eltárolt rádió<br>beállítás / rádió<br>frekvencia / audio<br>műsorszám kiválasztása ..... | 53  |
|   | Megnyomás: Műveletek<br>nyugtázása .....  | 51  |

### Kormányoszlopon levő kezelőszervek - "B" típus

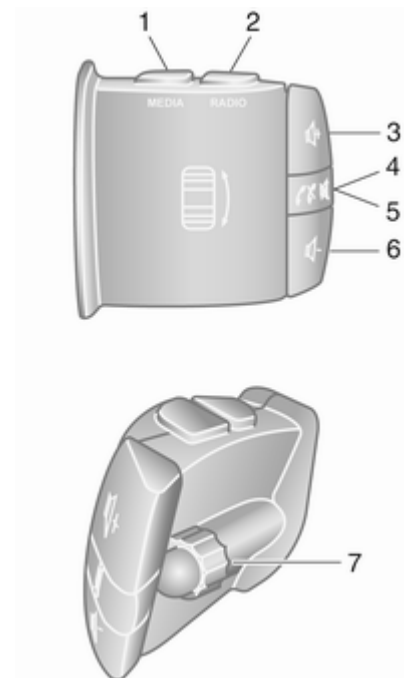

1	<b>MEDIA</b> - Hangforrás váltása .....	32
2	<b>RADIO</b> - Rádió hullámsáv váltása .....	51
3	🔊 - Hangerő növelés .....	32
4	🔊 - Némítás, némítás feloldása .....	32
5	📞 - Telefhívás fogadása/befejezése .....	128
6	🔊 - Hangerő csökkentése .....	32
7	Forgatás: Kijelző menükben való navigálás felfelé/lefelé, következő/előző eltárolt rádió beállítás / rádió frekvencia / audio műsorszám kiválasztása .....	53
	Megnyomás: Műveletek nyugtázása .....	51

**Kormányoszlopon levő kezelőszervek - "C" típus**

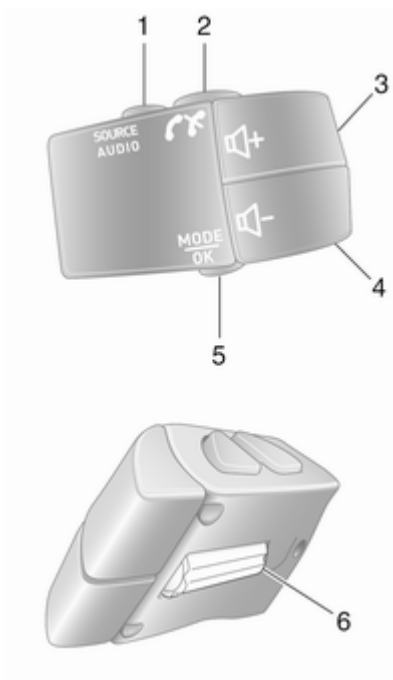

1	<b>SOURCE/AUDIO</b> - Hangforrás váltása .....	32
2	📞 .....	119
	Telefhívás fogadása/befejezése .....	128
	🔊 - Némítás, némítás feloldása .....	32
3	🔊 - Hangerő növelése, némítás be-/kikapcsolása .....	32
4	🔊 - Hangerő csökkentése, némítás be-/kikapcsolása .....	32
5	<b>MODE/OK</b> - Műveletek nyugtázása, audio üzemmód váltása .....	51
	Telefhívás fogadása/befejezése .....	128
6	Forgatás: Kijelző menüpontok megnyitása, következő/előző beállított rádióállomás / rádió frekvencia / audio műsorszám .....	51

### Megjegyzés

Ha van felszerelve, a hangfelismerés gomb  a kormánykerék vagy kormányoszlop kezelőszerveinél helyezkedhet el.

## Lopásvédelmi funkció

Az infotainment rendszertől függően, a lopások megakadályozására a rendszer egy elektronikus biztonsági rendszerrel van ellátva. A rendszer kizárólag az Ön gépkocsijában működik, ezért egy esetleges tolvaj számára értéktelen.

A biztonsági kódot (ez külön kerül kiszállításra) a rendszer első használata előtt és az elektromos áramellátás hosszabb megszakadása után mindig meg kell adni.

### Megjegyzés

R16 BT USB, CD18 BT USB esetében a biztonsági kód nem szükséges.

## A biztonsági kód megadása

Amikor először kapcsolja be az infotainment rendszert, egy biztonsági kód üzenet, például **Radio**

**code (Rádió kód)** jelenik meg, amelyet a **0000** követ. Az infotainment rendszertől függően lehetséges, hogy az üzenet rövid késleltetéssel jelenik meg.

A biztonsági kód első számjegyének megadásához nyomja meg többször egymás után az egységen található számozott **1** gombot, amíg a kívánt szám megjelenik. A második, harmadik és negyedik számjegyet a **2**, **3** és **4** gombbal ugyanígy kell megadni.

Ha a teljes kód kijelzésre került, nyomja meg és tartsa nyomva a **6** gombot, amíg egy hangjelzés meg nem szólal. A helyes kód megadásakor a rendszer zárolása megszűnik.

### NAVI 50 IntelliLink,

**NAVI 80 IntelliLink:** Írja be a biztonsági kódot a **0 - 9** számozott gombok használatával az érintőképernyős kijelzőn. A helyes kód megadásakor a rendszer zárolása megszűnik.

## Helytelen kód megadása

Az infotainment rendszertől függően, amikor helytelenül írja be a biztonsági kódot, egy helytelen kód üzenet, például **Error code (Hibakód)** jelenik meg, amelyet egy visszaszámlálási érték, például **Wait 100 (Várjon 100 mp-ig)** jelenik meg.

Várja meg, amíg a visszaszámlálás lejár, majd adja meg a helyes kódot. Az infotainment rendszertől függően, a visszaszámlálási idő a kód minden egyes helytelen bevitelét követően megduplázódhat.

## A földrajzi térség megváltoztatása

A biztonsági kód bevitelét követően, az infotainment rendszertől függően, egy üzenet a földrajzi helyzet kiválasztására kérheti, például:

- Európa
- Ázsia
- Arábia
- Amerika

Kapcsolja ki az Infotainment rendszert, majd nyomja meg egyszerre az **1** és az **5** gombot és a  $\odot$  lehetőséget. Ezután nyomja meg a  $\blacktriangleleft$  vagy  $\blacktriangleright$  lehetőséget, amíg a kívánt terület kiemelésre kerül a kijelző képernyőn, majd a beállításhoz nyomja meg a **6** gombot.

## Használat

### Az Infotainment rendszer kezelőszervei

Az infotainment rendszer gombokkal, a forgókapcsolókkal és/vagy a kijelzőn megjelenő menüvel működtethető.

A bemeneteket az alábbi módokon vezérelheti:

- a műszerfalon található központi vezérlőegységgel  $\hookrightarrow$  7, vagy
- a kormányoszlopon levő kezelőszervekkel  $\hookrightarrow$  7

- a hangfelismerő rendszer (ha van)  $\hookrightarrow$  115
- az érintőképernyő (NAVI 50 IntelliLink, NAVI 80 IntelliLink)  $\hookrightarrow$  41

### Megjegyzés

Az alábbi fejezetekben csak a menü kezelésének legközvetlenebb módjai kerülnek leírásra. Bizonyos esetekben más lehetőségek is lehetnek.

### Az Infotainment rendszer be- és kikapcsolása

Az Infotainment rendszer bekapcsolásához nyomja meg az  $\odot$  lehetőséget.

Az előzőleg hallgatott hangforrás bekapcsolódik.

Az infotainment rendszer kikapcsolásához nyomja meg az  $\odot$  gombot (vagy, az infotainment rendszertől függően, nyomja meg, és tartsa nyomva).

### Megjegyzés

Az óra és/vagy a külső hőmérséklet megjelenhet, amikor az Infotainment rendszer ki van kapcsolva (verziótól függően).

### NAVI 50 IntelliLink:

Az infotainment rendszer a gyújtáskapcsoló be-/kikapcsolásakor automatikusan be-/kikapcsol. Ehelyett nyomja meg az  $\odot$  lehetőséget, ha szükséges.

### NAVI 80 IntelliLink:

Az Infotainment rendszer automatikusan bekapcsol, amikor a gyújtást bekapcsolja (változattól függően). Nyomja meg az  $\odot$  lehetőséget, ha szükséges.

A következő opciók jelenhetnek meg (verziótól függően):

- **Beállítások módosítása** (az adatmegosztás engedélyezéséhez vagy elutasításához)

### Megjegyzés

Amikor az adatmegosztás ki van kapcsolva, akkor előfordulhat, hogy bizonyos funkciók nem működnek megfelelően.



- **Nyelv** (a rendszer nyelvének módosításához)
- **Kész** (a folytatáshoz a kezdőlapon)

Az infotainment rendszer automatikusan kikapcsol, amikor kikapcsolja a gyújtást, és kinyitja a vezetőajtót. Nyomja meg az  lehetőséget, ha szükséges.



### Automatikus kikapcsolás

Ha az Infotainment rendszert kikapcsolt gyújtás mellett az  lehetőséggel bekapcsolja, akkor a rendszer röviddel a legutolsó felhasználói művelet után automatikusan kikapcsol. Az infotainment rendszertől függően az automatikus kikapcsolás körülbelül 5 - 20 perc elteltével történik meg.

Az  lehetőség újbóli megnyomása lehetővé teszi, hogy az Infotainment rendszer további 5 - 20 percig bekapcsolva maradjon, az Infotainment rendszertől függően.

### A hangerő beállítása

Forgassa az /hangerő forgó gombot vagy nyomja meg a **+** vagy **-** lehetőséget.

Vagy (a kormányoszlopon lévő kezelőszervekkel) nyomja meg a  vagy  gombot.

#### NAVI 50 IntelliLink:

A változattól függően, lehetőség van különböző hangerő szintek beállítására (beleértve az audiolejátszókat, közlekedési bejelentéseket, navigációs utasításokat, telefonhívásokat és a csengőhangot).

A kezdőlapról érintse meg a  **Beállítás(ok)** majd az **Audio** és ezt követően a **Hang** lehetőséget.

Lásd (NAVI 50 IntelliLink) "Hangerő beállítások"  44.

#### NAVI 80 IntelliLink:

A különböző hangerőszintek (pl. navigációs utasítások, közlekedési bejelentések, telefonhívások) egyedi beállításához a kezdőlapról, érintse meg a **MENÜ**, majd a **Rendszer** és a **Hang** lehetőséget.

Lásd (NAVI 80 IntelliLink) "Rendszerbeállítások"  45.

### Eltárolt hangerő





Az Infotainment rendszer kikapcsolásakor a pillanatnyi hangerő tárolva marad.

### Sebességfüggő hangerő

Ha a sebességfüggő hangerő ( 45) be van kapcsolva, a menetzajok és a szélzaj ellensúlyozására a hangerő automatikusan változik.



### Némítás

A pillanatnyi audioforrás (az infotainment rendszertől függően) elnémításához, nyomja meg röviden az  lehetőséget vagy forgassa a gombot az óramutató járásával ellentétes irányba.

Vagy (a kormányoszlopon lévő kezelőszervek segítségével) nyomja meg a  vagy  gombot, vagy nyomja meg egyszerre a  és  gombot.

### Némítás feloldása

A némitás kikapcsolásához (az infotainment rendszertől függően), nyomja meg újra röviden vagy forgassa az óramutató járásával egyező irányban az  kezelőszervet.

Másik választás (a kormányoszlopon lévő kezelőszervek segítségével): Nyomja meg ismét a  gombot, vagy nyomja meg ismét egyszerre a  és  gombot.

### Megjegyzés

Közlekedési bejelentés sugárzása közben a rendszer automatikusan elnémul.

További tájékoztatásért, lásd "Rádiós adatrendszer" ⇨ 57.





### A kijelző képernyő működése

#### R15 BT USB, R16 BT USB, CD16 BT USB, CD18 BT USB - a kijelző képernyő használata

- Léptetés fel/le a kijelzőn: Forgassa a **OK** gombot.
- A műveletek nyugtázásához: Nyomja meg a **OK** gombot.
- Műveletek megszakításához (és visszatéréshez az előző menübe): Nyomja meg a  gombot.

#### NAVI 50 IntelliLink - A kijelző képernyő működése

Használja az érintőképernyőt az alábbi megjelenített menükhöz az egyes részekben leírtak szerint:

-   **RÁDIÓ**  
Lásd "Rádió" rész ⇨ 51.
-   **MÉDIA**  
Lásd "USB-csatlakozó" rész ⇨ 68.
-  **PHONE**  
Lásd "Telefon" rész ⇨ 119.



-  **TÉRKÉP** /  **Térkép**  
Lásd "Navigáció" rész ⇨ 82.

-  **NAVI** /  **Nav**  
Lásd "Navigáció" rész ⇨ 82.

-  **BEÁLLÍTÁS(OK)**  
Lásd (NAVI 50 IntelliLink) "Hangzásbeállítások" ⇨ 42, "Hangerő-beállítások" ⇨ 44 és "Rendszerbeállítások" ⇨ 45.

### Megjegyzés

A szoftververziótól függően a kijelző képernyőn elérhető menük eltérhetnek a fent felsoroltaktól.

Amikor a kezdőlap  jelenik meg, akkor lehetőség van ezeknek a menüknél az elrejtésére a kijelzőről (csak az óra és az audiorendszer adatai láthatók) a  lehetőség megérintésével. Érintse meg bárhol a képernyőt ezeknek a menüknél az újbóli megjelenítéséhez.

#### NAVI 80 IntelliLink - A kijelző képernyő működése

Használja az érintőképernyőt az alábbi megjelenített menükhöz az egyes részekben leírtak szerint.

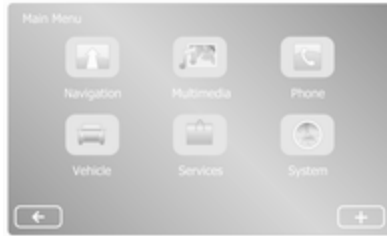

A kezdőlapról érintse meg a **MENÜ** lehetőséget a Főmenü eléréséhez. Az alábbi menük és kezelőszervek jelennek meg:

- **↑ Navigáció**  
Lásd "Navigáció" ⇨ 82.
- **🎵 Multimédia:**
  - **Rádió:** Lásd "Rádió" ⇨ 51.
  - **Média:**  
**CD** (csak B és C típusnál érhető el): Lásd "CD-lejátszó" ⇨ 62.  
**USB:** Lásd "USB-csatlakozó" ⇨ 68.

**SD:** A működtetés hasonló a CD-lejátszókéhoz ⇨ 62.

**Kiegészítő:** Lásd "AUX bemenet" ⇨ 66.

**Bluetooth:** Lásd "Bluetooth zene" ⇨ 72.

- **Képek:** Lásd "Képek megjelenítése" a "Külső eszközök" részben ⇨ 79.
- **Videó:** Lásd "Filmek lejátszása" a "Külső eszközök" részben ⇨ 79.
- **Beállítások:** Lásd a "Multimédia beállításokat" a (NAVI 80 IntelliLink) "Rendszerbeállítások" részében ⇨ 45
- **☎ Telefon**  
Lásd "Telefon" ⇨ 119.
- **🚗 Jármű**  
Érintse meg az Eco vezetést, Fedélzeti számítógép és Beállítások menük megnyitásához.  
Lásd az alábbi (NAVI 80 IntelliLink) "Üzemmodok" részt.

## 🏠 Szolgáltatások

Érintse meg a Navigációs szolgáltatások és Beállítások menük megnyitásához.

Lásd az alábbi (NAVI 80 IntelliLink) "Üzemmodok" részt.

## ⚙️ Rendszer

Lásd (NAVI 80 IntelliLink) "Rendszerbeállítások" ⇨ 45.

## 📝 Megjegyzés

A szoftververziótól függően a kijelző képernyőn a menük eltérhetnek az ábrákon látottaktól.

- **◀/←:** Az előző laphoz mozgás
- **>/→:** A következő laphoz mozgás
- **↑:** Listák megjelenítése; felfelé görgetés
- **↓:** Listák megjelenítése; lefelé görgetés
- **+**: Felugró menü megnyitása
- **←:** Visszatérés az előző menühöz

A kijelző képernyő az infotainment rendszer előlapjának kezelőszerveivel is működtethető.

**Megjegyzés**

Verziótól függően néhány az Infotainment rendszer előlapján elérhető kezelőszerv nem működteti a funkciókat a kijelző képernyőn.

**Megjegyzés**

A járműtől függően az érintőképernyő használata vezetés közben korlátozott lehet.

**Működési üzemmódok****Rádió**

A hangforrás átváltása rádióra: Az infotainment rendszertől függően, nyomja meg a **RADIO**, **RADIO/CD** vagy **AUDIO/SOURCE** lehetőséget.

**NAVI 50 IntelliLink:**

A rádió menü bármikor történő hozzáféréséhez érintse meg a , majd a  **Rádió** lehetőséget.

**NAVI 80 IntelliLink:**

A rádió menü eléréséhez a kezdőlapról, érintse meg a **MENÜ**, majd a **Multimédia** és a **Rádió** lehetőséget.

A rádió funkcióinak részletes leírása ⇨ 51.

**Audio lejátszó**

A **CD**, **USB**, **AUX**, Bluetooth vagy iPod (ha rendelkezésre áll) - hangforrásra váltáshoz: Az Infotainment rendszertől függően, érintse meg a **MEDIA**, **RADIO/CD** vagy **AUDIO/SOURCE** lehetőséget.

**NAVI 50 IntelliLink:** A csatlakoztatott külső eszközök (**USB**, **iPod**, **BT** (Bluetooth) vagy **AUX**) menüjének eléréséhez bármikor érintse meg a , majd a  **Média** lehetőséget. Érintse meg a  lehetőséget a bal oldali felső sarokban, és válassza ki a külső forrást.

**NAVI 80 IntelliLink:** A külső eszközök (pl. Audio CD, USB, SD kártya, AUX-bemenet, Bluetooth) menüjének eléréséhez a kezdőlapról, érintse meg a **MENÜ**, majd a **Multimédia** és a **Média** lehetőséget. Válassza ki a külső forrást a megjelenő listából.

**R15 BT USB, R16 BT USB**

A következő üzemmódok részletes leírása:

- AUX-bemenet funkciók ⇨ 66
- USB-csatlakozó funkciók ⇨ 68
- Bluetooth-zene üzemelés ⇨ 72

**CD16 BT USB, CD18 BT USB**

A következő üzemmódok részletes leírása:

- CD-lejátszó funkciók ⇨ 62
- AUX-bemenet funkciók ⇨ 66
- USB-csatlakozó funkciók ⇨ 68
- Bluetooth-zene üzemelés ⇨ 72

**NAVI 50 IntelliLink**

A következő üzemmódok részletes leírása:

- AUX-bemenet funkciók ⇨ 66
- USB csatlakozó (beleértve iPod) funkciók ⇨ 68
- Bluetooth-zene üzemelés ⇨ 72

### NAVI 80 IntelliLink

A következő üzemmódok részletes leírása:

- CD funkciók (csak B és C típus) ⇨ 62
- AUX-bemenet funkciók ⇨ 66
- USB-csatlakozó funkciók ⇨ 68
- Bluetooth-zene üzemelés ⇨ 72

### Navigáció, térkép (NAVI 50 IntelliLink, NAVI 80 IntelliLink)

A navigációs rendszer részletes leírása ⇨ 82, térkép böngészése ⇨ 106.

### Telefon

Az alábbi menükben található menüpontok mobiltelefonok csatlakoztatására, telefonhívások kezdeményezésére, kapcsolatlisták létrehozására és különböző beállításokra használhatók.



A kihangosító rendszer funkcióinak részletes leírása ⇨ 119.

### R15 BT USB, R16 BT USB, CD16 BT USB, CD18 BT USB - telefon

Belépés a(z) **Phone (Telefon)** menübe: Nyomja meg a  vagy **TEL** gombot.

A telefon beállítások menü megnyitása: Nyomja meg a **TEL** gombot és válassza a **Phone settings (Telefon beállítások)** lehetőséget.

### NAVI 50 IntelliLink - Telefon

A telefon menü eléréséhez bármikor: Érintse meg a , majd a  **Telefon** lehetőséget.

### NAVI 80 IntelliLink - Telefon

A Telefon menü eléréséhez a kezdőlapról, érintse meg a **MENÜ**, majd a **Telefon** lehetőséget.

### Jármű-információk (NAVI 80 IntelliLink)

A Jármű menü eléréséhez a kezdőlapról, érintse meg a **MENÜ**, majd a **Jármű** lehetőséget.

A járműtől függően az alábbi menük jelennek meg:

- **Eco vezetés**
- **Fedélzeti számítógép**
- **Beállítások**

### Eco vezetés

A következő funkciók állnak rendelkezésre:

- **Utazási jelentés**

Az alábbi információkat jeleníti meg az utolsó utazásról:

Átlagos üzemanyag-fogyasztás, átlagsebesség, összes üzemanyag-fogyasztás, összes távolság.

Az utazási jelentésen belül az **Eco pontszám** egy összpontszámot ad 100 pontból a vezetési gazdaságosságra vonatkozóan. A magasabb szám jobb vezetési gazdaságosságot jelent. Értékelések vannak az átlagos környezettudatos vezetési teljesítményről (gyorsítás), a fokozatváltás hatékonyságáról (sebességváltó) és a fékvezérlésről (előrelátás) is.

Az út adatok mentéséhez: Érintse meg a 'Mentés' lehetőséget, majd válassza ki az út típusát az alábbi listából:

Otthon/munkahely, nyaralás/vakáció, hétvége, utazás/út, személyes.

Az út adatok visszaállításához: Érintse meg a 'Visszaállítás' lehetőséget. Erősítse meg vagy vonja vissza az 'Igen' vagy 'Nem' lehetőséggel.

Érintse meg a **+** lehetőséget egy felugró menü megnyitásához, ahol az utazási jelentéseket össze lehet hasonlítani vagy meg lehet jeleníteni/el lehet rejteni azokat egy út megtétele után.

- **Kedvenc újtjaim**

Megjeleníti a vezetési stílusának változásait (az út adatainak mentésekor).

Az 'Összefoglaló' fül minden utazási típusra (pl. otthon/munka) a következőket jeleníti meg: Teljes utazási távolság, megtett út, információ frissítés dátuma és átlagos vezetési

gazdaságosság pontszáma 100 pontból.

A 'Részletes jelentés'/'Részletek' fül mutatja az út rögzített adatait.

- **Eco tanácsok**

Tanácsokat mutat az üzemanyag-fogyasztás csökkentéséhez.

Görgessen le, és tanulmányozza a tanácsokat.

### Fedélzeti számítógép

Megjeleníti az alábbi adatokat az utolsó visszaállítás óta:

- a számítás kezdő dátuma
- teljes távolság
- átlagsebesség
- átlagos üzemanyag-fogyasztás
- összes üzemanyag-fogyasztás

A fedélzeti számítógép és a műszerfali számítógép adatainak visszaállításához érintse meg a **Visszaállítás**, majd az **Igen** lehetőséget a megerősítéshez.

További tájékoztatásért, lásd a kezelési útmutató "Fedélzeti számítógép" részét.

### Beállítások

Az alábbi beállítások módosíthatók:

- **Parkolósegéd**

- A járműtől függően, érintse meg az **Első parkolássegítő rendszer** vagy **Hátsó parkolássegítő rendszer** lehetőséget a be-/kikapcsoláshoz (jelölőnégyzet bejelölve/nincs bejelölve). Érintse meg a **Kész/Megerősítés** lehetőséget a módosítások mentéséhez.

- **Hangerő:**

Érintse meg a **+** vagy **-** lehetőséget a hangerősáv mellett az ultrahangos parkolóradar rendszer hangerejének módosításához. További tájékoztatásért, lásd a kezelési útmutató "Parkolássegítő rendszer" részét.

- **Tolatókamera nézetbeállításai** (elérhető verziótól függően):

Be-/kikapcsolhatja a hátsó kamerát, módosíthatja a segédvonalakat (statikus/dinamikus) és a képbeállításokat (például fényerő, telítettség és kontraszt).

Érintse meg a **Kész** lehetőséget a módosítások mentéséhez. További tájékoztatásért, lásd a kezelési útmutató "Tolatókamera" részét.

- **+** (felugró menü):

Érintse meg a **+** lehetőséget a **Parkolássegítő rendszer** menüben vagy az almenükben, majd az **Alapértelmezett értékek visszaállítása** lehetőséget a Parkolássegítő rendszer összes vagy az aktuális beállításának gyári értékekre állításához.

- **Képbeállítások** (elérhető verziótól függően)

Például a fényerő, telítettség és kontraszt beállításához.

- Az alábbi beállítások (a járműtől függően) is módosíthatók:
  - A külső tükrök automatikus behajtása parkoló helyzetbe a jármű bezárásakor (be-/kikapcsolás).
  - Ajtó zárás vezetés közben (be-/kikapcsolás).
  - A hátsó ablaktörlő aktiválása a hátrameneti sebességfokozat kapcsolásakor (be-/kikapcsolás).
  - Nappali menetlámpák (be-/kikapcsolás).
  - Csak a vezetőajtó nyitása az ajtó kinyitásakor (be-/kikapcsolás).
  - Könnyű beszállás (be-/kikapcsolás).
  - Vezetési stílus kijelző (üzemanyag-gazdaságossági műszer) (be-/kikapcsolás).

- Eco pontszám (be-/kikapcsolás).
- Jelentés mutatása az utazás után (be-/kikapcsolás).

A beállítások módosítását követően érintse meg a **Kész** lehetőséget a megerősítéshez.

### Szolgáltatások (NAVI 80 IntelliLink)

A Szolgáltatások menü eléréséhez a kezdőlapról, érintse meg a **MENÜ**, majd a **Szolgáltatások** lehetőséget.

A következő menük jelennek meg:

- **Navigációs szolgáltatások**
- **Beállítások**

### Navigációs szolgáltatások

A navigációs szolgáltatások mellett extra funkciók (például közlekedési információk, rögzített sebességmérő kamerák) adhatók hozzá a LIVE szolgáltatásokra történő feliratkozással.

Lásd a (NAVI 80 IntelliLink) "LIVE szolgáltatások" címszót a "Navigáció" részben ⇨ 85.

## Beállítások

A következő menük jelennek meg:

- **Alkalmazáskezelő**

Válassza a külső Bluetooth eszközök kezeléséhez.

- **Navigációs szolgáltatások**

Válassza ki a navigációval kapcsolatos funkciók eléréséhez, például közlekedés, sebességmérő kamerák, helyi keresés, My TomTom LIVE, időjárás.

Lásd a (NAVI 80 IntelliLink) "LIVE szolgáltatások" címszót a "Navigáció" részben ⇨ 85.

## Megjegyzés

Egy kompatibilis SD-kártyát kell behelyezni a LIVE szolgáltatások eléréséhez.

- **Alkalmazások frissítése**

Válassza az aktuális alkalmazások frissítését.

- **Adatmegosztási beállítások**

Válassza ki az adatmegosztás be-/kikapcsolásához.

## Megjegyzés

Amikor az adatmegosztás ki van kapcsolva, akkor előfordulhat, hogy bizonyos funkciók nem működnek megfelelően.

## Kedvencek (NAVI 80 IntelliLink)

A kezdőlap megjelenítésekor, érintse meg a ★ jelet, hogy kedvenceket tekintsen meg, adjon hozzá vagy távolítson el az alábbi funkciók esetében:

- ↑ **Navigáció** ⇨ 82.
- 📻 **Multimédia** - lásd "Rádió" ⇨ 51.
- ☎ **Telefon** ⇨ 119.
- 🏠 **Szolgáltatások** ⇨ 85.

## Navigációs kedvencek

Válasszon egy üres helyet a kijelzőn vagy érintse meg a + lehetőséget (egy felugró menü megnyitásához), majd válassza a **Kedvenc hozzáadása** lehetőséget.

Válasszon a megjelenő listából, hogy egy mentett úti célt a kedvencekhez adjon.

További tájékoztatásért, lásd a (NAVI 80 IntelliLink) "Úti cél bevitele" címszót a "Navigáció" részben ⇨ 100.

## Multimédia kedvencek

Válasszon egy üres helyet a kijelzőn vagy érintse meg a + lehetőséget (egy felugró menü megnyitásához), majd érintse meg a **Kedvenc hozzáadása** lehetőséget.

Válasszon a megjelenő listából, hogy egy mentett FM rádióállomást a kedvencekhez adjon.

## Telefon kedvencek

Válasszon egy üres helyet a kijelzőn vagy érintse meg a + lehetőséget (egy felugró menü megnyitásához), majd érintse meg a **Kedvenc hozzáadása** lehetőséget.

Válasszon a megjelenő listából, hogy egy telefonpartnert a kedvencekhez adjon.

További tájékoztatásért, lásd a (NAVI 80 IntelliLink) "Telefonkönyv" címszót a "Telefon" részben ⇨ 128.



### Szolgáltatások kedvencek

Válasszon egy üres helyet a kijelzőn vagy érintse meg a **+** lehetőséget (egy felugró menü megnyitásához), majd érintse meg a **Kedvenc hozzáadása** lehetőséget.

Válasszon a megjelenő listából, hogy egy szolgáltatást a kedvencekhez adjon.

### Kedvencek törlése

Érintse meg a **+** lehetőséget és válassza a **Minden kedvenc eltávolítása** vagy a **Egy kedvenc eltávolítása** lehetőséget.

Utána válasszon ki egy kedvencet a megjelenő listából. Megjelenik egy visszaigazoló üzenet. Érintse meg a **Törlés** lehetőséget és erősítse meg, ha erre felszólítják.

### További funkciók (NAVI 50 IntelliLink)

Verziótól függően rendelkezésre állhatnak a tolatókamera nézetbeállításai.

### Tolatókamera nézetbeállításai

Amikor a hátsó kamera nézete látszik a kijelzőn, érintse meg a **Beállítás(ok)** lehetőséget a beállítások menü megnyitásához.

Az alábbi beállítások módosíthatók:

- A hátsó kamera nézet kijelzésének **ki-/bekapcsolása**.
- Színek  
Érintse meg a **—/+** lehetőséget a szint beállításához.
- Fényerő  
Érintse meg a **—/+** lehetőséget a szint beállításához.
- Kontraszt  
Érintse meg a **—/+** lehetőséget a szint beállításához.

További tájékoztatásért, lásd a kezelési útmutató "Hátsó kamera" részét.

### Érintéses működtetés áttekintése

A (NAVI 50, NAVI 80 IntelliLink) Infotainment rendszer kijelzőjének érintésre érzékeny felülete van,

melynek segítségével lehetőség van a megjelenített menü kezelőszervek közvetlen működtetésére.

### Figyelem!

Az érintőképernyő működtetéséhez ne használjon hegyes vagy kemény eszközt, például golyóstollat, ceruzát vagy hasonlót.

### Képernyőgomb vagy menüelem kiválasztása vagy aktiválása

Érintsen meg egy képernyőgombot vagy menüelemet.

- Egy rövid érintés bekapcsolja a kiválasztott elemet.
- Érintse meg és tartsa úgy a kiválasztott elem mentéséhez.

A vonatkozó rendszer funkció aktiválódik, megjelenik egy üzenet, vagy megjelenik egy almenü további opciókkal.

### Megjegyzés

A következő fejezetekben egy képernyőgomb vagy menüelem érintőképernyővel történő

kiválasztásához és aktiválásához szükséges műveletek leírása a következő lesz: "... válassza a(z) <gomb neve/>/<elem neve> elemet".

## Listák görgetése

Ha több elem áll rendelkezésre, mint amennyi a képernyőn megjelenhet, akkor a listát görgetni kell.

A menüételek listájának görgetéséhez érintse meg a ▼ vagy ▲ lehetőséget a gördítősáv tetején és alján.

Érintse meg és tartsa úgy a ▼ vagy ▲ lehetőséget a lista gyors görgetéséhez.

### Megjegyzés

A következő fejezetekben úgy írjuk le egy listaelemhez görgetés műveleti lépéseit, hogy "...görgessen a <listaelem neve> elemhez".

## Gördítés egy térképen belül

Érintse meg bárhol a térképet. A kurzor jelzi a pillanatnyi helyzetet. A térkép görgetéséhez húzza a térképet a kívánt irányba.

### Megjegyzés

Állandó nyomást kell kifejteni, és az ujjat állandó sebességgel kell mozgatni.

## Előugró menük

A további opciókat tartalmazó felugró menük megnyitásához érintse meg a + lehetőséget.

Egy felugró menüből történő kilépéshez, anélkül hogy bármely opcióba belépne vagy módosítana bármit, érintse meg a képernyő bármely részét a felugró menün kívül.

## Hangzás beállítások

### R15 BT USB, R16 BT USB, CD16 BT USB, CD18 BT USB - Hangzás beállítások

Az Audio beállítások menüben beállíthatja a hangzás jellegét.

Az Audio beállítások menüt az **SETUP** gomb megnyomásával érheti el.

Válassza ki az **Audio settings (Audio beállítások)**, majd a **Sound (hang)** lehetőséget, és forgassa az **OK**

kezelőszervet, amíg kiválasztásra kerül a kívánt beállítás az alábbi helyen:

- **BASS** (mély hangszín)
- **TREBLE** (magas hangszín)
- **FADER** (első/hátsó hangerőelosztás)
- **BALANCE** (bal/jobb hangerőelosztás)

A kijelzőn a beállítás típusa látható a beállított értékkel.

A kívánt érték beállításához forgassa az **OK** kezelőszervet, majd nyomja meg a kiválasztás megerősítéséhez.

Az Audio beállítások menüből való kilépéshez nyomja meg a → gombot.

### Megjegyzés

Ha az eszköz nem működik, a rendszer automatikusan kilép az audio beállítások menüből.

**Mély és magas hangok beállítása**  
Válassza ki a **Bass (Mély hangszín)** vagy a **Treble (Magas hangszín)** menüpontot.

A kívánt érték beállításához forgassa az **OK** kezelőszervet, majd nyomja meg a beállítás megerősítéséhez.

Változattól függően a **BASSZUS ERŐSÍTŐ** beállítás is rendelkezésre állhat.

### A hangerő elosztása a bal és a jobb oldali hangszórók között

Válassza ki a **Balance (Bal-jobb hangerőelosztás)** menüpontot.



A kívánt érték beállításához forgassa az **OK** kezelőszervet, majd nyomja meg a beállítás megerősítéséhez.

### A hangerő elosztása az első és a hátsó hangszórók között

A verziótól függően áll rendelkezésre. Válassza ki a **Fader (Első/hátsó hangerőelosztás)** menüpontot.

A kívánt érték beállításához forgassa az **OK** kezelőszervet, majd nyomja meg a beállítás megerősítéséhez.

### NAVI 50 IntelliLink - Hangzás beállítások

A beállítások menü bármikor történő hozzáférésehez érintse meg a , majd a  **Beállítás(ok)** lehetőséget.

A következő beállítási almenük jelennek meg a képernyő alján:

- **Audio**  
Lásd az alábbi "Audiobeállítások" részt.
- **Kijelző**  
Lásd (NAVI 50 IntelliLink) "Rendszerbeállítások" ⇨ 45.
- **Bluetooth**  
Lásd (NAVI 50 IntelliLink) "Rendszerbeállítások" ⇨ 45.
- **Rendszer**  
Lásd (NAVI 50 IntelliLink) "Rendszerbeállítások" ⇨ 45.

### Audio beállítások





Válassza a **Audio** lehetőséget az alábbi beállítások megjelenítéséhez:

- **Hangerő/sebesség** (Ki/1/2/3/4/5)  
Sebességfüggő hangerő-szabályozás - lásd (NAVI 50 IntelliLink) "Hangerő-beállítások" ⇨ 44.
- **Hangosság** (be/ki)

A hangosság bekapcsolása a mély és magas hangszintek növeléséhez.

- **BAL/FAD**

Változattól függően, érintse meg a  lehetőséget a hangerő-elosztási és hangzás beállítások almenü megnyitásához.





A kijelző bal oldalán állítsa be a jobb/bal egyensúlyt a   és az első/hátsó egyensúlyt a   (ha elérhető) segítségével.

A kijelző jobb oldalán állítsa be a **Mély, Közép és Magas** hangjellemzőket (-5 és +5 között) a  használatával.

Érintse meg az **OK** lehetőséget a módosítások megerősítéséhez.

- **Hang**

Változattól függően, érintse meg a  lehetőséget a hangerő-elosztási és hangzás beállítások almenü megnyitásához.

A kijelző bal oldalán állítsa be a jobb/bal egyensúlyt a   és az első/hátsó egyensúlyt a   (ha elérhető) segítségével.

A kijelző jobb oldalán állítsa be a **Mély, Közép és Magas**

hangjellemzőket (-5 és +5 között) a ◀/▶ használatával.

Érintse meg az **OK** lehetőséget a módosítások megerősítéséhez.

A hang almenü egyéb változatainak esetében (ahol a hangerők egyenként állíthatók a hangtípusok listájában), lásd (NAVI 50 IntelliLink) "Hangerő-beállítások" ⇨ 44.

## NAVI 80 IntelliLink - Hangzás beállítások

Lásd (NAVI 80 IntelliLink) "Rendszerbeállítások" ⇨ 45.

## Hangerő-beállítás

### R15 BT USB, R16 BT USB, CD16 BT USB, CD18 BT USB - Hangerő beállítások

Az Audio beállítások menüt az **SETUP** gomb megnyomásával érheti el.

Válassza ki az **Audio settings (Audio beállítások)**, majd a **Speed vol. (Sebesség terjedelem)** lehetőséget,

és forgassa az **OK** kezelőszervet, amíg kiválasztásra kerül a kívánt beállítás.

## NAVI 50 IntelliLink - Hangerő beállítások

A beállítások menü bármikor történő hozzáférésehez érintse meg a 🏠, majd a **Beállítás(ok)** lehetőséget.

Az alábbi beállítás almenük jelennek meg:

- **Audio**  
Lásd az alábbi "Audiobeállítások" részt.
- **Kijelző**  
Lásd (NAVI 50 IntelliLink) "Rendszerbeállítások" ⇨ 45.
- **Bluetooth**  
Lásd (NAVI 50 IntelliLink) "Rendszerbeállítások" ⇨ 45.
- **Rendszer**  
Lásd (NAVI 50 IntelliLink) "Rendszerbeállítások" ⇨ 45.

## Audio beállítások

Válassza a **Audio** lehetőséget az alábbi beállítások megjelenítéséhez:

- **Hangerő/sebesség (Ki/1/2/3/4/5)**  
A hangerő nő, amikor a jármű sebessége növekszik, hogy kompenzálja a szél és menetzajt.  
A sebességtől függő hangerő kikapcsolható vagy beállítható hangerő adaptálásának mértéke.
- **Hangosság (be/ki)**  
A hangosság bekapcsolása a mély és magas hangszintek növeléséhez.
- **BAL/FAD**  
Lásd (NAVI 50 IntelliLink) "Hangzás beállítások" ⇨ 42.
- **Hang**  
Érintse meg a ▶ lehetőséget az audio-beállítások almenü megnyitásához.  
A verziótól függően, a különböző audiotípusok hangereje egymástól függetlenül beállítható, például közlekedési bejelentések (TA), navigációs utasítások, telefon-kihangosító

rendszer és csengőhangok. Érintse meg a **-/+** lehetőséget az egyes audiotípusok hangerejének beállításához.

Ha szükséges, érintse meg az **Alapértelmezett értékek visszaállítása** lehetőséget az összes hangerő gyári értékre állításához.

A hang almenü egyéb változatainak tekintetében, lásd (NAVI 50 IntelliLink) "Hangzás beállítások" ⇨ 42.

## NAVI 80 IntelliLink - Hangerő beállítások

Lásd (NAVI 80 IntelliLink) "Rendszerbeállítások" ⇨ 45.

## Rendszerbeállítások

### R15 BT USB, R16 BT USB, CD16 BT USB, CD18 BT USB - rendszerbeállítások

Nyomja meg a **SETUP** lehetőséget, és lépjen a beállítások menübe az **OK** kezelőszerv forgatásával és megnyomásával.

A rendszer beállításainak végrehajtása után a menüből való kilépéshez és a változtatások mentéséhez nyomja meg a **SETUP** gombot. A rendszer maga bizonyos késleltetéssel automatikusan is menti a változtatásokat és kilép a menüből.

### Óra beállítása

A rendszeróra és az idő kijelzési formátumának beállításához válassza ki a **Clock (Óra)** lehetőséget. Válassza ki a kívánt beállítást az **OK** elfordításával és megnyomásával.

### A rendszer nyelv megváltoztatása

A kijelzés nyelvének megváltoztatásához lépjen be a(z) **Language (Nyelv)** menübe. A listában felsorolt nyelvek közül történő választáshoz forgassa és nyomja meg az **OK** lehetőséget.

### Gyári rendszerbeállítások visszaállítása

A rendszer beállításainak alapértelmezettre való visszaállításához válassza a(z) **Default settings (Alapértelmezett beállítások)** menüpontot az **OK** kezelőszerv forgatásával és

megnyomásával. Ha a rendszer a módosítás nyugtázását kéri, tegye meg az **OK** ismételt megnyomásával.

## NAVI 50 IntelliLink - Rendszerbeállítások

A beállítások menü bármikor történő hozzáféréséhez érintse meg a **🏠**, majd a **⚙️ Beállítás(ok)** lehetőséget.

A következő beállítási almenük jelennek meg a képernyő alján:

- **Audió:**

Lásd (NAVI 50 IntelliLink) "Hangzás beállítások" ⇨ 42 és "Hangerő-beállítások" ⇨ 44.

- **Kijelzés:** Lásd lentebb.

- **Bluetooth:** Lásd lentebb.

- **Rendszer:** Lásd lentebb.

### Kijelző

Válassza a **Kijelző** lehetőséget az alábbi beállítások megjelenítéséhez:

- **Fényerő** (alacsony/közepes/magas)
- **Térkép üzemmód** (auto/nappal/éjszaka)

- **Auto:** A nappali és éjszakai üzemmód automatikusan váltakozik.
- **Nappal:** A térkép képernyő minidig fényes színekkel jelenik meg.
- **Éjszaka:** A térkép képernyő minidig sötét színekkel jelenik meg.
- **Háttér** (sötét/világos)  
A verziótól függően áll rendelkezésre. A sötét vagy világos kijelzési módok között vált (a járműtől függően áll rendelkezésre).

### Bluetooth

Válassza a **Bluetooth** lehetőséget az alábbi beállítások megjelenítéséhez:

- **Bluetooth eszközlista megtekintése**
- **Bluetooth eszköz keresése**
- **Külső eszköz azonosítása**

- **Jelszó módosítása** (a Bluetooth eszközök és az infotainment párosításához)
- **Okostelefon**  
A verziótól függően áll rendelkezésre.  
A hangvezérlés aktiválásával és használatával kapcsolatos segítségért - lásd "Hangfelismerés" ⇨ 115.

A Bluetooth beállításokkal kapcsolatos további tájékoztatásért, lásd (NAVI 50 IntelliLink) "Bluetooth zene" ⇨ 72 és "Bluetooth csatlakozás" a "Telefon" részben ⇨ 124.

### Rendszer

Válassza a **Rendszer** lehetőséget az alábbi beállítások megjelenítéséhez:

- **Nyelv**  
A kijelző és a navigációs rendszer hangutasítások nyelvének módosításához. Nyomja meg az **OK** lehetőséget a választás megerősítéséhez.

### Óra/egységek

Az alábbi beállítások módosíthatók:

- **Időformátum** (12h/24h)
- **Egységek/Nav egységek** (km/mérföld)
- **Időbeállítás**

Nyomja meg a ► lehetőséget az **Időbeállítás** almenü megnyitásához, amely az alábbi beállításokat tartalmazza:

### Automata/Manuális

Ha az automatikus időbeállítást választja, akkor az időt automatikusan a GPS állítja be.

Ha a manuális időbeállítást választja, akkor állítsa be megfelelően.

### Megjegyzés

Az adott ország navigációs térképeit kell telepíteni a rendszerre ahhoz, hogy a helyi idő helyes legyen.

- **Gyári beállítások**

Az alábbi beállítások visszaállíthatók a gyári alapértelmezett értékekre:

- **Mind**
- **Telefon**
- **Navigáció**
- **Audio-média-rádió-rendszer**
- **Navigáció (be/ki)**
- **Rendszerverzió** (az infotainment rendszer szoftververziószámát jeleníti meg)

Amikor elvégezte a rendszerbeállításokat, érintse meg a  lehetőséget (és válasszon egy másik menüt a kijelzőn), hogy kilépjen a beállítások menüből és mentse a módosításokat. A rendszer maga bizonyos késleltetéssel automatikusan is menti a változtatásokat és kilép a menüből.

## NAVI 80 IntelliLink - Rendszerbeállítások

A rendszerbeállítások menü eléréséhez a kezdőlapról, érintse meg a **MENÜ**, majd a **Rendszer** lehetőséget.

Az alábbi beállítás almenük jelennek meg:

- **Nyelv**
- **Kijelző**
- **Hang**
- **Óra**
- **Biztonsági figyelmeztetések**
- **Kezdő képernyő**
- **Billentyűzetek**
- **Mértékegységek beállítása**
- **Állapot és információk**
- **SD-kártya beállítása**
- **Gyári beállítások visszaállítása**

A rendszerbeállítások módosítását követően érintse meg a **Kész** lehetőséget a megerősítéshez.

## Nyelv

Az Infotainment rendszer nyelvének majd a hang típusának (verziótól függő) megváltoztatásához.

## Kijelző

Az alábbi beállítások jelennek meg:

- **Nappali fényerő:** Módosítsa a képernyő fényerejét, hogy megfeleljen a külső fényviszonyoknak (napfény). Gyenge külső fény esetén a kijelző képernyőt könnyebb olvasni, mint túl erős fényben.
- **Éjjeli fényerő/Éjszakai fényerő:** Módosítsa a képernyő fényerejét, hogy megfeleljen a külső fényviszonyoknak (éjszakai fény). Gyenge külső fény esetén a kijelző képernyőt könnyebb olvasni, mint túl erős fényben.
- **Automatikus nappal/éjjel üzemmód/Kapcsoljon éjszakai üzemmódra éjjel:** A nappali/éjszakai fényerő közötti automatikus váltás bekapcsolásához.

Az éjszakai üzemmód alacsony külső fényszintek között kapcsol be és amikor be vannak kapcsolva a fényszórók.

- **Éjszakai üzemmód kényszerítése/Használja az éjszakai üzemmódot:** Az éjszakai üzemmód aktiválásához.

### Hang

Az alábbi beállításak jelennek meg:

- **Hangszintek:** A fő hangerő, a kihangosító rendszer, a csengőhang, a navigációs utasítások, a rendszer/számítógép hang, a közlekedési információk és a parkolásegítő rendszer (verziótól függő) hangerejének és hangzásának megváltoztatásához.
- **Riasztások:** A riasztás hangerejének beállításához és a riasztások be-/kikapcsolásához, amikor a kijelző képernyő be van kapcsolva.

- **Sebességfüggő hangerő:** A hangerőnek a jármű sebességétől függő beállításához.
- **Hang kimenet beállításai:** Az Infotainment rendszer hangján megadott információk típusának (pl. "Olvassa fel hangosan az autópálya sáv utasításokat") beállításához.
- **Hang:** Az Infotainment rendszer által használt hang módosításához (ha elérhető).

### Óra

A rendszeróra és az idő kijelzési formátumának beállításához.

Az automatikus időbeállítás bekapcsolva tartása ajánlott.

### Biztonsági figyelmeztetések

Az Infotainment rendszer által adott különböző riasztások be-/kikapcsolásához (pl.

"Figyelmeztessen a megengedettnél gyorsabb vezetésnél"). Jelölje be a megfelelő jelölőnégyzeteket a bekapcsoláshoz.

### Kezdő képernyő

A kezdőlap konfigurációjának módosításához.

Válasszon a lehetőségek listájából, hogy megtekintse az egyes kezdőlapok elrendezését.

### Billentyűzetek

Az ábécé típusának (pl. latin, görög), majd a billentyűzet típusának (pl. qwerty, ABCD) módosításához.

### Mértékegységek beállítása

A mértékegység megváltoztatásához, pl. távolság (km/mérföld), koordináták (fok, perc, másodperc), hőmérséklet (°C, °F) és légnyomás mértékegységei (ha elérhető).

### Állapot és információk

A rendszerinformációk, például verzió, GPS állapot, hálózati állapot, licencek és szerzői jogi információk megjelenítéséhez.

### SD-kártya beállítása

Az SD-kártya biztonságos eltávolításához.



### Gyári beállítások visszaállítása

Az összes infotainment rendszerinformáció törléséhez. Kövesse a kijelzőn megjelenő utasításokat.

#### Megjegyzés

Ezután az infotainment rendszer alapértelmezetten angol nyelven kapcsol be. Ha szükséges, válassza ki a **Nyelv** lehetőséget a **Rendszer** menüben a nyelv módosításához.

### Multimédia beállítások

A Multimédia beállítások menü eléréséhez a kezdőlapról, érintse meg a **MENÜ**, majd a **Multimédia** és a **Beállítások** lehetőséget.

Az alábbi beállítás almenük jelennek meg:

- **Hang**
- **Rádió**
- **Média**
- **Képek**
- **Videó**

A beállítások módosítását követően, érintse meg a **Kész** lehetőséget a megerősítéshez.

### Hang

Az alábbi hangbeállítások módosíthatók:

- **'Balance'**:  
A hang elosztásának beállítása a járműben.
- **'Bass Treble'**:  
Állítsa be a hangzási lehetőséget, pl. 'Semleges' vagy 'Pop-rock', 'Klasszikus', 'Jazz' (ha elérhető). Válassza a 'Manuális' lehetőséget, hogy kézzel állítsa be a magas és mély hangszinteket.  
Nyomja meg a **Kész** gombot a módosítások mentéséhez.
- **'Demo arkamys'** (ha elérhető):  
Válassza ki az Arkamys mód kipróbálásához.
- **'Bass Boost Arkamys'**:  
Kapcsolja be/ki a mély hangok erősítését.

### Rádió

Az alábbi rádió-beállítások módosíthatók:

- alternatív frekvenciák (AF) keresésének be-/kikapcsolása
- i-traffic (Közlekedési műsor információ) be/ki kapcsolása
- műsortípus (PtY) be-/kikapcsolása
- Simulcast be-/kikapcsolása
- kijelző i-Közlemény információ (pl. körzeti időjárási információk, esemény információk)
- mentett rádióállomások listájának frissítése

További tájékoztatásért, lásd (NAVI 80 IntelliLink) "Rádió" ↗ 51.

### Média

Az alábbi média-beállítások módosíthatók:

- Ismétlés (egy zeneszámé) be-/kikapcsolása
- Véletlen sorrendű lejátszás be-/kikapcsolása

- Album borító megjelenítésének be-/kikapcsolása
- Bluetooth eszközök kezelésének konfigurálása

További tájékoztatásért, lásd (NAVI 80 IntelliLink) "Bluetooth-zene" ⇨ 72.

### **Képek**

Az alábbi fényképbeállítások módosíthatók:

- fényképek megjelenítési ideje egy diavetítés alatt ("Diavetítési késleltetés")
- normál kijelzéről teljes képernyős módba váltás ("Alapértelmezett megtekintés")

További tájékoztatásért, lásd "Képek megjelenítése" ⇨ 79.

### **Videó**

Az alábbi videó-beállítások módosíthatók:

- videók megjelenítési típusának beállítása (ha elérhető)
- normál kijelzéről teljes képernyős módra váltás

További tájékoztatásért, lásd "Filmek lejátszása" ⇨ 79.

# Rádió

Használat .....	51
Állomás keresés .....	53
Automatikus tárolási listák .....	55
Rádiós adatrendszer (RDS) .....	57
Digitális rádióadás .....	59

## Használat

### Rádió vétel

A rádióadás vételét sístergés, zaj, torzítás zavarhatja meg, vagy akár meg is szűnhet a vétel a következő okok miatt:

- az adótól való távolság változása
- a visszaverődő hullámok zavaró hatása
- árnyékolások

### R15 BT USB, R16 BT USB, CD16 BT USB, CD18 BT USB - kezelőszervek

A rádió legfontosabb irányító gombjai:

- **RADIO:** Rádió bekapcsolása, hullámsáv váltása
- **◀▶:** Állomás keresés
- **OK:** Frekvenciaváltás
- 1...6 állomásgombok: Előre beállított állomás gombok

- **SETUP:** Rendszerbeállítások, automatikus állomás tárolás
- **TEXT:** Rádió szöveginformáció megjelenítése

### A rádió bekapcsolása

A hangforrás rádióra váltásához, nyomja meg a **RADIO** lehetőséget.

Az előzőleg kiválasztott állomás kerül vételre.

### Hullámsáv kiválasztása

Az elérhető hullámsávok (például FM1, FM2, AM) közti váltáshoz nyomja meg többször egymást követően a **RADIO** gombot.

Az adott hullámsávon az előbb kiválasztott rádióállomás műsora hallható.



### NAVI 50 IntelliLink - Kezelőszervek

Használja az érintőképernyőt a rádió használatához.

A fő kezelőszervek az alábbiak:

- **FM/AM/DAB** (a verziótól függően): Váltson az FM és AM hullámsávok között.
- **◀/▶**: Indítsa el a következő/előző rádióállomás automatikus keresését.
- **◀/▶**: Váltson a következő/előző frekvenciára 0,5 értékű lépésekben.
- **▲/▼**: Görgessen az állomások listájában.

### A rádió bekapcsolása

A Rádió bármikor történő bekapcsolásához érintse meg a , majd a /  **Rádió** lehetőséget. Az előzőleg kiválasztott állomás kerül vételre.

A következő almenük jelennek meg a képernyő alján:

- **Fő**: A rádióállomás/frekvencia jelenik meg.
- **Lista**: Megjeleníti az elérhető rádióállomások betűrendes listáját (legfeljebb 50 állomás).

### Megjegyzés

RDS nélküli rádióállomások: csak a frekvencia jelenik meg. Ezek az állomások a lista végén jelennek meg.

- **Előbeállítások**: Megjeleníti a tárolt kedvenc rádióállomásokat.
- **Beállítások**:

A kiválasztott hullámsávtól függően, az alábbi beállítások módosíthatók:

- **RDS** (be/ki)
- **TA** (be/ki)
- **Régió** (be/ki)
- **Hírek** (be/ki)
- **AM** (be/ki)
- **Lista frissítése** (Start)

További tájékoztatásért, lásd (NAVI 50 IntelliLink) "Rádiós adat rendszer (RDS)" ⇨ 57.

### Hullámsáv kiválasztása

Érintse meg a ▼ lehetőséget az **FM/AM/DAB** (ha van) mellett a kijelző bal oldali felső sarkában, és válassza ki az FM vagy AM, vagy DAB hullámsávot.

Az adott hullámsávon az előbb kiválasztott rádióállomás műsora hallható.

### Megjegyzés

Az AM hullámsáv az **Beállítások** menüben kapcsolható ki.

Lásd "Digitális rádióadás" ⇨ 59.

### NAVI 80 IntelliLink - Kezelőszervek

Használja az érintőképernyőt a rádió használatához.

A fő kezelőszervek az alábbiak:

- **FM/AM/DR**: Váltson az FM, AM és DR (digitális rádió) hullámsávok között.
- **◀/▶**: Indítsa el a következő/előző rádióállomás automatikus keresését.
- **</>**: Váltson a következő/előző frekvenciára lépésekben.
- **↑/↓**: Görgessen az állomások listájában.

## A rádió bekapcsolása

A Rádió menü eléréséhez a kezdőlapról, érintse meg a **MENÜ**, majd a **Multimédia** és a **Rádió** lehetőséget.

A következő módok állnak rendelkezésre:

- **Előbeállítás:**  
Megjeleníti a tárolt kedvenc rádióállomásokat.
- **Lista:**  
Megjeleníti az elérhető rádióállomások betűrendes listáját (legfeljebb 50 állomás).

## Megjegyzés

RDS nélküli rádióállomások: csak a frekvencia jelenik meg. Ezek az állomások a lista végén jelennek meg.

- **Frekvencia:**  
Kereshet manuálisan vagy automatikusan a frekvenciák kiválasztott tartományának pásztázásával.

## Hullámsáv kiválasztása

Érintse meg az **FM/AM/DR** fület a kijelző bal oldali felső sarkában a hullámsávok közötti váltáshoz.

Az adott hullámsávon az előbb kiválasztott rádióállomás műsora hallható.

## Állomáskeresés

### Automatikus állomáskeresés

#### R15 BT USB, R16 BT USB, CD16 BT USB, CD18 BT USB - automatikus állomáskeresés

Röviden nyomja meg a **◀◀** vagy **▶▶** gombot a következő fogható állomás kereséséhez az adott hullámsávban.

Ha a rendszer nem talál állomást, az automatikus keresés folytatódik, amíg ismét meg nem nyomja a **◀◀** vagy **▶▶** gombot.

#### NAVI 50 IntelliLink - Automatikus állomáskeresés

Érintse meg a **◀◀** vagy **▶▶** lehetőséget a következő fogható állomás kereséséhez az adott hullámsávban.

Ha a rendszer nem talál állomást, az automatikus keresés folytatódik, amíg ismét meg nem érinti a **◀◀** vagy **▶▶** lehetőséget.

### NAVI 80 IntelliLink - Automatikus állomáskeresés

Érintse meg a **◀◀** vagy **▶▶** lehetőséget a következő fogható állomás kereséséhez az adott hullámsávban.

Ha a rendszer nem talál állomást, az automatikus keresés folytatódik, amíg ismét meg nem érinti a **◀◀** vagy **▶▶** lehetőséget.

### Manuális állomáskeresés

#### R15 BT USB, R16 BT USB, CD16 BT USB, CD18 BT USB - manuális állomáskeresés

Az adott hullámsávon történő állomáskereséshez válassza ki a kívánt hullámsávot, majd nyomja meg, és tartsa nyomva a **◀◀** vagy **▶▶** gombot.

Engedje el a gombot, amint megközelíti a kívánt frekvenciát. A készülék automatikusan megkeresi a következő fogható rádióállomást, és annak a műsorát kezdi el játszani.

Forgassa az **OK** gombot a frekvencia lépésenkénti módosításához.

### Tárolt állomások keresése

Ez lehetővé teszi, hogy behívja a már eltárolt rádióállomásokat.

Egy állomás tárolásához válassza ki a kívánt hullámsávot és a kívánt állomást, majd nyomja meg az 1...6 állomásgombok egyikét, amíg fel nem hangzik egy hangjelzés, amely nyugtázza az állomás sikeres tárolását az adott állomásgomb alatt. Hullámsávonként 6 állomást lehet tárolni.

### Tárolt állomás lehívása

A kívánt állomás lehívásához válassza ki a kívánt hullámsávot, majd röviden nyomja meg az 1...6 gombok egyikét.

### Keresés a rádió állomás neve szerint (csak az FM hullámsávon)

Válassza ki az FM hullámsávot, majd a ◀ vagy ▶ segítségével emelje ki a kijelzőn az állomás nevét.

A kívánt állomásnév manuális kereséséhez, nyomja meg többször egymás után a Ƴ vagy Ƴ gombot. Ha

az állomás neve nem áll rendelkezésre, helyette a frekvencia jelenik meg.

A betűrendes lista akár a legjobban fogható 60 FM rádióállomást is tartalmazhatja. Ezt a listát bármikor frissíteni lehet. Automatikus tárolási listák ⇨ 55.

### NAVI 50 IntelliLink - Manuális állomáskeresés

Válassza ki a kívánt hullámsávot, majd érintse meg a ◀ vagy ▶ lehetőséget az előző/következő frekvenciára váltáshoz 0,5 értékű lépésekben.

### Tárolt állomások keresése

Ez lehetővé teszi, hogy behívja a már eltárolt rádióállomásokat.

Állomás tárolásához válassza ki a kívánt hullámsávot és állomást, majd érintse meg az **Előzetes beállítások** lehetőséget a tárolt kedvencek megjelenítéséhez.

Érintse meg és tartsa nyomva a kívánt helyet. A rádióállomás frekvenciája vagy neve megjelenik a

kedvenc helyen, megerősítve, hogy az állomás tárolva van (a 📶 jelöli a pillanatnyilag hallható állomást).

### Megjegyzés

Hullámsávonként 12 állomás tárolható.

### Tárolt állomás lehívása

Egy állomás lehívásához válassza ki a kívánt hullámsávot és állomást, majd érintse meg az **Előzetes beállítások** lehetőséget a tárolt kedvencek megjelenítéséhez, majd válassza ki a kívánt kedvenc rádióállomást.

Érintse meg a ◀/▶ lehetőséget az előző/következő kedvencek oldalra lépéshez.

### Rádióállomás nevének keresése (csak FM és DAB)

Válassza ki az FM vagy DAB hullámsávot (ha elérhető), majd érintse meg a **Lista** lehetőséget az elérhető rádióállomások betűrendes listájának megjelenítéséhez.

A kívánt állomásnév manuális kereséséhez, érintse meg a ▼ vagy ▲ lehetőséget. Ha az állomás neve nem áll rendelkezésre, helyette a frekvencia jelenik meg. Válasszon egy listaelemet a kiválasztott állomás vételéhez (a 📶 jelzi a pillanatnyilag hallgatott állomást).

A betűrendes lista a legjobban fogható 50 rádióállomást tartalmazhatja. Ez a lista bármikor frissíthető, lásd "Automatikus tárolási listák" ⇨ 55.

### NAVI 80 IntelliLink - Manuális állomáskeresés

Válassza ki a kívánt hullámsávot, majd érintse meg a < vagy > lehetőséget az előző/következő frekvenciára váltáshoz lépésekben.

### Tárolt állomások keresése

Ez lehetővé teszi, hogy behívja a már eltárolt rádióállomásokat.

Állomás tárolásához válassza ki a kívánt hullámsávot és állomást, majd érintse meg az **Előzetes beállítás** lehetőséget a tárolt kedvencek megjelenítéséhez.

Érintse meg, és tartsa nyomva a kívánt helyet, amíg egy hangjelzést nem hall. A rádióállomás frekvenciája vagy neve megjelenik a kedvenc helyen, megerősítve, hogy az állomás tárolva van. Hullámsávonként 6 állomás tárolható.

Vagy válassza ki a kívánt hullámsávot és állomást, majd válassza ki a **Frekvencia** vagy **Lista** lehetőséget. Érintse meg a + lehetőséget egy felugró menü megnyitásához, majd válassza a **Mentés előzetes beállításként** elemet. Érintse meg, és tartsa nyomva a kívánt helyet, amíg egy hangjelzést nem hall.

### Tárolt állomás lehívása

Egy állomás lehívásához válassza ki a kívánt hullámsávot és állomást, majd érintse meg az **Előzetes beállítás** lehetőséget a tárolt kedvencek megjelenítéséhez, majd válassza ki a kívánt kedvenc rádióállomást.

### Keresés a rádió állomás neve szerint (csak az FM hullámsávon)

Válassza ki az FM hullámsávot, majd érintse meg a **Lista** lehetőséget az elérhető rádióállomások betűrendes listájához.

A kívánt állomásnév manuális kereséséhez, érintse meg a ↑ vagy ↓ lehetőséget. Ha az állomás neve nem áll rendelkezésre, helyette a frekvencia jelenik meg.

A betűrendes lista a legjobban fogható 50 rádióállomást tartalmazhatja. Ez a lista bármikor frissíthető, lásd "Automatikus tárolási listák" ⇨ 55.

### Automatikus tárolási listák

Az adott hullámsávon legjobb vételt kínáló állomások automatikusan megkereshetők és eltárolhatók az automatikus tárolás funkcióval.

## Automatikus rádióállomás-tárolás

### R15 BT USB, R16 BT USB, CD16 BT USB, CD18 BT USB - automatikus állomástárolás

Az FM hullámsávon egy automatikus tárolási lista áll rendelkezésre (AST), melyen hat állomás tárolható el.

A rádió hallgatása közben nyomja meg, és tartsa nyomva a **RADIO** lehetőséget: A legerősebb hat állomás az AST-n automatikusan tárolásra kerül.

#### Megjegyzés

A jelerősség miatt előfordulhat, hogy hatnál kevesebb adó kerül tárolásra.

## Állomás lehívása

### R15 BT USB, R16 BT USB, CD16 BT USB, CD18 BT USB - állomás előhívása

A kívánt állomás lehívásához válassza ki a kívánt hullámsávot, majd röviden nyomja meg az 1...6 gombok egyikét.

Állomás automatikus tárolási listából (AST) történő előhívásához, a rádió hallgatása közben, röviden nyomja

meg a **SETUP** lehetőséget az AST üzemmód aktiválásához. Az előzőleg kiválasztott állomás kerül vételre. Az automatikus tárolási listából egy másik tárolt állomás lehívásához röviden nyomja meg az 1...6 állomás gombot.

## Az állomások listájának manuális frissítése

Az állomások manuálisan is eltárolhatók az automatikus tárolási listában.

#### Megjegyzés

Csak a NAVI 50 IntelliLink, NAVI 80 IntelliLink esetén érhető el.

A rádióállomások listájának frissítéséhez és a legfrissebbek eléréséhez használja a rendszer kézi frissítést. Az infotainment rendszertől függően a hang a manuális frissítés közben elnémulhat.

### NAVI 50 IntelliLink - Az állomások listájának manuális frissítése

Érintse meg az **Opciók** lehetőséget, görgessen le a **Lista frissítése** elemhez, majd válassza a **Indítás**

lehetőséget, a **Frissítés...** jelenik meg a kijelzőn, amíg be nem fejeződik a frissítés.

#### Megjegyzés

Ha a DAB elérhető, akkor a rendszer bekapcsolásakor ajánlott a DAB állomáslista frissítése.

### NAVI 80 IntelliLink - Az állomások listájának manuális frissítése

A kezdőlapról érintse meg a **MENÜ**, majd a **Multimédia**, és ezt követően a **Beállítások** lehetőséget. Válassza ki a **Rádiót** és gördítsen lefelé a **Rádiólista frissítésére**.

Alternatívaként (verziótól függően), válassza a **Multimédiát**, majd a **Rádiót** és válassza a következő módok egyikét:

- **Előbeállítás**
- **Lista**
- **Frekvencia**

Utána érintse meg a **+** lehetőséget egy felugró menü megnyitásához, és válassza a **Rádiólista frissítése** elemet.



## Rádiós adatrendszer (RDS)

A Rádiós adatrendszer (RDS) olyan FM rádióállomások által nyújtott szolgáltatás, amely a kívánt FM csatorna kikeresését és a zavarmentes vétel biztonságát foglalja magába.

### Az RDS előnyei

- A kijelző képernyőjén a frekvencia helyett a beállított állomás program neve látható.
- Egy automatikus állomáskeresés során az Infotainment rendszer kizárólag RDS állomásokat fog be.
- Az Infotainment rendszer az AF (Alternatív frekvencia) használatával mindig a kiválasztott rádióadó legjobb vételi frekvenciájára hangol.

## R15 BT USB, R16 BT USB, CD16 BT USB, CD18 BT USB - RDS funkciók

### Az RDS beállítása

Nyomja meg a **SETUP** lehetőséget, és forgassa az **OK** gombot az **RDS** menü eléréséhez. A kiválasztáshoz nyomja meg a gombot.

### Az RDS SETUP (RDS telepítés)

kiválasztásához forgassa a forgatógombot.

### Az RDS be- és kikapcsolása

Nyomja meg a **Beállítások** lehetőséget a kijelző képernyőn. Az alábbi beállítások módosíthatók:

Az **RDS-AF** ki-/bekapcsolása az **OK** megnyomásával történik. Amikor az RDS aktív, a kijelző képernyőn **AF** látható.

### Szöveges információk (Rádiószöveg)

Bizonyos FM rádióadók szöveges információkat is sugároznak az adott műsorhoz (pl. a zeneszám címe).

Nyomja meg a **SETUP** lehetőséget, és forgassa az **OK** gombot a **Rádió szövegek** menü eléréséhez.

A forgatógombot forgatva válassza ki a **Radio (Rádió)** menüpontot, és tekintse meg ezt az információt a gomb megnyomásával.

## NAVI 50 IntelliLink - RDS funkciók

### Az RDS beállítása

Válassza ki a **Beállítások** pontot. Az alábbi beállítások módosíthatók:

- **RDS** (be/ki)  
Kapcsolja ki, ha nincs rá szükség.
- **TA** (be/ki)  
Lásd lentebb.
- **Régió/AF** (be/ki)  
Lásd lentebb.
- **Hírek** (be/ki)  
Lásd lentebb.
- **AM** (be/ki)  
Kapcsolja ki, ha nincs rá szükség.
- **Lista frissítése** (Start)  
Lásd ((NAVI 50 IntelliLink))  
"Automatikus tárolási listák"  
↗ 55.

**TA (közlekedési hírek)**

Ha a **TA** be van kapcsolva:

- Bizonyos FM rádióállomások (és DAB állomások) közlekedési bejelentései automatikusan közvetítésre kerülnek.
- A rádió és a külső audioforrás lejátszása megszakad a közlekedési bejelentés idejére.

**Megjegyzés**

A közlekedési bejelentések automatikus közvetítése kikapcsol, ha az **AM** hullámsáv van beállítva.

**Régió/AF**

Ha az RDS funkció aktív és a **Régió/AF** be van kapcsolva:

Bizonyos FM rádióállomások frekvenciája a földrajzi területtől függően változhat.

A gyenge vétel bizonyos esetekben rendszertelen és nemkívánatos frekvenciaváltásokat okozhat.

Kapcsolja ki a **Régió/AF** funkciót, ha szükséges.

**Hírek**

Ha a **Hírek** be van kapcsolva:

- Bizonyos FM rádióállomások (és DAB állomások) hírei automatikusan közvetítésre kerülnek.
- A rádió és a külső audioforrás lejátszása megszakad a közlekedési bejelentés idejére.

**Szöveges információk (Rádiószöveg)**

Bizonyos FM rádióállomások (és DAB állomások) szöveges információkat is sugároznak az adott műsorhoz (például a zeneszám címe).

**NAVI 80 IntelliLink - RDS funkciók****Az RDS beállítás**

A Rádió beállítások menü eléréséhez a kezdőlapról, válassza ki a **MENÜ**, majd a **Multimédia**, **Beállítások** és a **Rádió** lehetőséget.

Verziótól függően, érintse meg a **+** lehetőséget egy felugró menü megnyitásához, és a 'Rádió beállítások' eléréséhez.

Az alábbi rádió-beállítások módosíthatók:

- alternatív frekvenciák (AF) keresésének be-/kikapcsolása
- i-traffic (Közlekedési műsor információ) be/ki kapcsolása
- műsortípus (PtY) be-/kikapcsolása
- simulcast be-/kikapcsolása
- kijelző i-Közlemény információ (pl. körzeti időjárás információk, esemény információk)
- mentett rádióállomások listájának frissítése

**Alternatív frekvencia (AF)**

Kapcsolja be az RDS-AF funkciót, hogy mindig a kiválasztott rádióállomás legjobban fogható frekvenciájára hangoljon

A gyenge vétel bizonyos esetekben rendszertelen és nemkívánatos frekvenciaváltásokat okozhat.

Kapcsolja ki az RDS-AF funkciót, ha szükséges.

### **i-traffic (közlekedési műsor információk)**

A közlekedési rádióállomások olyan FM RDS állomások, amelyek közlekedési híreket sugároznak.

Kapcsolja be az I-Traffic funkciót, hogy automatikusan fogadja a közlekedési bejelentéseket azok sugárzásakor.

### **Műsortípus keresése (PTY)**

Kapcsolja be a PTY funkciót az éppen sugárzott műsor típusának (például hírek, sport) megjelenítéséhez

### **Rádiólista frissítése**

Lásd (NAVI 80 IntelliLink)  
"Automatikus tárolási listák" ⇨ 55.

### **Simulcast**

Kapcsolja be a Simulcast funkciót, hogy a DR (digitális rádió) állomásról automatikusan ugyanarra az állomásra váltson az FM hullámsávon, ha megszűnik a vétel.

### **i-közlemény**

Válassza ki, hogy megjelenjenek olyan információk, mint időjárás vagy események a közelben.

### **Szöveges információk (Rádiószöveg)**

Bizonyos FM rádióadók szöveges információkat is sugároznak az adott műsorhoz (pl. a zeneszám címe).

A szöveges információk ellenőrzéséhez bármely rádió üzemmódban (például **Előzetes beállítás, Lista, Frekvencia**) érintse meg a **+** lehetőséget egy felugró menü megnyitásához, és a szöveges információk eléréséhez, pl. a "Mutasd a rádiószöveget" kiválasztásával.

### **Digitális rádióadás**

A Digitális rádióadás (Digital Audio Broadcasting – DAB) egy újszerű és univerzális műsorsugárzó rendszer.

### **Általános információk**

- A DAB állomásokat az jelöli, hogy a vételi frekvencia helyett a program neve kerül kijelzésre.
- A hagyományos rádiósugárzással szemben a DAB esetében egyetlen frekvencián (ún. „csoportban”) több műsort is közvetítenek.

- A kitűnő hangminőségű zenei műsorok mellett a DAB állomások képesek a műsorral összefüggő információk és egyéb adatközlések, például utazási és közlekedési híreket sugárzására.
- Amíg egy adott DAB vevőkészülék képes fogni egy sugárzó állomás által küldött jelet (még akkor is, ha a jel nagyon gyenge), a hangminőség garantált.
- Nem tapasztalható az AM és FM vételre annyira jellemző elhalkulás (a hangok gyengülése). A DAB jelekből egyenesen hangerővel állítható elő a műsor.
- Közeli frekvenciákon sugárzó állomások által okozott interferencia (olyan jelenség, mely jellemző az AM és FM vétel esetén) nem fordul elő DAB vételnél.  
Ha a DAB jel túl gyenge ahhoz, hogy a vevő vegye azt, akkor a rendszer átkapcsol egy másik

DAB vagy FM állomás ugyanazon műsorára.

- Ha a DAB jel természeti akadályokról vagy épületekről visszaverődik, a DAB vételi minősége javul, miközben az AM és FM vétel ilyen esetekben romlani szokott.
- Amikor be van kapcsolva a DAB vétel, akkor az infotainment rendszer FM tunere a háttérben aktív marad és folyamatosan keresi a legjobban vehető FM állomásokat.

## CD lejátszó

Általános információ .....	61
Használat .....	62

### Általános információ

Az Infotainment rendszer CD-lejátszója (verziótól függően) audio-CD-eket, MP3 CD-eket és WMA CD-eket is lejátszik.

CD16 BT, CD18 BT: AAC és WAV formátumok is lejátszhatók.

### Fontos tudnivalók az audio és MP3/WMA CD-kkel kapcsolatban

#### Figyelem!

Semmilyen körülmények között ne helyezzen a lejátszóba DVD-t, 8 cm átmérőjű CD lemezt, vagy speciális alakú CD lemezt.

A CD-lemezekre semmilyen címkét nem szabad ragasztani. Az ilyen lemez elakadhat a CD-lejátszóban, és megrongálhatja a berendezést. Ez a készülék költséges cseréjéhez vezethet.

- Előfordulhat, hogy a készülék nem megfelelően, vagy egyáltalán nem játsza le az

audio CD szabványtól eltérő, másolásvédelemmel ellátott CD-lemezeket.

- A saját maga által felvett CD-R és CD-RW fájlokat és az online zeneboltok választékából származó, digitális jogvédelemmel (Digital Rights Management – DRM) ellátott WMA-fájlokat a készülék nem játsza le.
- A készülék a vegyes CD-lemezeken (audio és adat, pl. MP3) csak az audio részt ismeri fel és játsza le.
- Az írható és újrírható (CD-R és CD-RW) lemezek körültekintőbb bánásmódot igényelnek, mint az eredeti, gyári CD-lemezek. Kérjük, kezelje a házilag írt CD-R és CD-RW lemezeket kellő gondossággal; lásd alább.
- Ne hagyjon ujjlenyomatokat a CD-ken, mikor cseréli őket.
- A lejátszóból kivett CD-t a szennyeződések és sérülések elkerülése érdekében azonnal helyezze vissza a tokjába.

- A CD-lemezekre kerülő szennyeződések és folyadékok beszennyezhetik a lejátszó lencséjét, és megzavarhatják a készülék működését.
- Óvja a CD-lemezeket a hőtől és a közvetlen napsugárzástól.
- Az MP3/WMA CD-kre a következő korlátozások érvényesek:  
Csak MP3 és WMA fájlok olvashatók.  
Könyvtárszerkezet legnagyobb mélysége: 11 szint.  
Az eltárolható MP3 és/vagy WMA-fájlok maximális száma: 1000 fájl.  
Használható lejátszási listák kiterjesztése: .m3u, .pls.  
A listák elemeinek relatív útvonallal kell szerepelniük.
- Az MP3- és a WMA-fájlok kezelése teljesen megegyezik. Ha WMA-fájlokat tartalmazó CD került behelyezésre, MP3 menük jelennek meg.

## Használat

### CD16 BT USB, CD18 BT USB - CD-lejátszó használata

#### CD lejátszásának indítása

Kapcsolja be az Infotainment rendszert (a  megnyomásával), és csúsztassa be a CD-t nyomtatott oldalával felfelé a CD-nyílásba, amíg a készülék behúzza azt. A CD lejátszása automatikusan elkezdődik.

Ha már van CD a készülékben, a **MEDIA** egymás után többszöri megnyomásával kiválaszthatja a kívánt hangforrást. Megkezdődik a CD lejátszása.

#### Megjegyzés



Az audio vagy MP3 CD-lemezen tárolt adatoktól függően a CD-re vonatkozó különböző információk és az aktuális műsorszám jelenik meg a kijelzőn.

#### Album vagy zeneszám kiválasztása



Forgassa az **BROWSE** kezelőszervet egy album vagy zeneszám kiválasztásához a listából.

A kiválasztáshoz nyomja meg a gombot.

#### Ugrás a következő vagy az előző műsorszámra

Nyomja meg röviden a  vagy  lehetőséget egyszer vagy többször.

#### Gyorskeresés előre/vissza

Az aktuális zeneszámon belüli előre vagy hátra történő gyorskereséshez nyomja meg, és tartsa nyomva a  vagy  gombot.

#### Ismétlés

Az aktuális műsorszám ismételt lejátszásához CD lejátszás közben nyomja meg és tartsa lenyomva a számozott **1** gombot (az 1...6 állomás gombok közül).

A **RPT** felirat jelenik meg a kijelzőn, ha az ismétlés be van kapcsolva.

A kikapcsoláshoz ismét nyomja meg s tartsa lenyomva a **1** gombot.

A **RPT** eltűnik a kijelzőről.

### Véletlenszerű lejátszás

A véletlenszerű lejátszás aktiválásához CD lejátszás közben nyomja meg és tartsa lenyomva a számozott **2** gombot (az 1...6 állomás gombok közül).

A **MIX** felirat jelenik meg a kijelzőn, ha a véletlenszerű lejátszás be van kapcsolva.

### Megjegyzés

MP3 CD lejátszónál a véletlenszerű lejátszási funkció csak az aktuális albumra érvényes.

A kikapcsoláshoz ismét nyomja meg s tartsa lenyomva a **2** gombot.

A **MIX** eltűnik a kijelzőről.

A véletlenszerű lejátszás a CD kiadásával is kikapcsolható.

### Megjegyzés

A véletlenszerű lejátszás funkció nem kapcsol ki a hangrendszer kikapcsolásakor vagy hangforrás váltásakor.

### Szünet

Nyomja meg röviden a **⏸**, **⏹** vagy egyszerre a **⏮** és **⏭** gombot a CD/MP3 CD lejátszásának megszakításához. A lejátszás folytatásához nyomja meg ismét.

A szünet funkció automatikusan kikapcsol a hangerő módosításakor, hangforrás váltásakor vagy automatikus információs üzenetek megjelenésekor.

### További szöveginformációk megjelenítése (CD-szöveg vagy ID3 címke)

Miután kiválasztotta a műsorszámot vagy az albumot, a CD-n található szöveginformáció (pl. előadó neve, album címe vagy zeneszám címe) megjelenítéséhez röviden nyomja meg a **TEXT** gombot.

Az összes szöveges információ egyidejű megjelenítéséhez nyomja le és tartsa lenyomva a **TEXT** gombot.

A kijelzőből való kilépéshez, nyomja meg a **→** lehetőséget.

### CD eltávolítása

Nyomja meg a **⏏** gombot: A készülék kiadja a lemezt a CD-nyíláson át.

Ha nem veszi ki a CD-t, a készülék pár másodperc elteltével ismét behúzza azt.

### NAVI 80 IntelliLink (B és C típus) - CD-lejátszó használata

Amikor a CD-lejátszó van kiválasztva, a kijelző az alábbi lehetőségeket jeleníti meg:

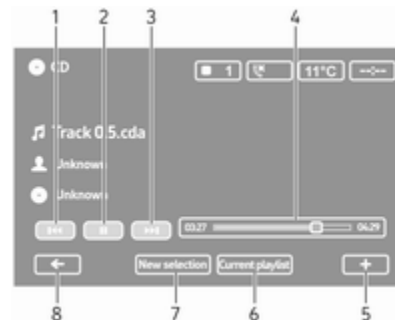

1. **⏮**: Mozgás az előző zeneszámhoz.
2. **||**: Zeneszám szüneteltetése.

3. ►►: Mozgás a következő zeneszámmoz.
4. Az eltelt idő görgetősávja: Görgetés a zeneszámok között.
5. +: Felugró menü megnyitása. Az audioforrás váltásához vagy a zeneszám-beállítások eléréséhez (például véletlen sorrendű lejátszás be-/kikapcsolása vagy ismétlés, aktuális zeneszám adatainak mutatása és hangbeállítások elérése).
6. **Aktuális lejátszási lista:** Az aktuális lejátszási lista elérése.
7. **Új kiválasztás:** Válasszon egy másik zeneszámot a csatlakoztatott audioforrásról.
8. ◀: Visszatérés az előző képernyőhöz.

### CD lejátszásának indítása

Kapcsolja be az Infotainment rendszert (a ◊ megnyomásával), és csúsztassa be a CD-t nyomtatott oldalával felfelé a CD-nyílásba, amíg a készülék behúzza azt. A CD lejátszása automatikusan elkezdődik.

Ha már van egy CD az egységben, érintse meg a ▼ lehetőséget a bal felső sarokban és válassza ki a **CD** lehetőséget, vagy nyomja meg a **MEDIA** vagy **AUDIO** lehetőséget a kívánt audioforrás kiválasztásához: a CD lejátszása megkezdődik.

### Megjegyzés

Az audio vagy MP3 CD-lemezen tárolt adatoktól függően a CD-re vonatkozó különböző információk és az aktuális műorszám jelenik meg a kijelzőn.

### Album vagy zeneszám kiválasztása

Érintse meg az **New selection** vagy **Current playlist** lehetőséget, vagy fordítsa el a középső forgatógombot egy album vagy zeneszám kiválasztásához a listából.

### Ugrás a következő vagy az előző műorszámra

Érintse meg röviden a ◀◀ vagy ►► lehetőséget egyszer vagy többször.

### Gyorskeresés előre/vissza

Az aktuális zeneszámon belüli előre vagy hátra történő gyorskereséshez érintse meg, és tartsa megérintve a ◀◀ vagy ►► lehetőséget.

### Ismétlés

Érintse meg a + lehetőséget vagy nyomja meg a **Options** lehetőséget a központi vezérlőegységen, hogy belépjen a beállítások menübe, majd válassza a **Repeat** lehetőséget a bekapcsoláshoz.

### Véletlenszerű lejátszás

Érintse meg a + lehetőséget vagy nyomja meg a **Options** lehetőséget a központi vezérlőegységen, hogy belépjen a beállítások menübe, majd válassza a **Shuffle** lehetőséget a bekapcsoláshoz.

### Megjegyzés

MP3/WMA CD esetén a véletlenszerű lejátszás funkció az aktuális albumra érvényes, utána a következő albumra ugrik.



### Szünet

Érintse meg röviden a **II** lehetőséget vagy nyomja meg a hangerő forgó gombját, **⏸** vagy egyszerre a **⏪** és **⏩** lehetőséget a CD/MP3 CD lejátszásának megszakításához. A lejátszás folytatásához nyomja meg ismét.

A szünet funkció automatikusan kikapcsol a hangerő módosításakor, hangforrás váltásakor vagy automatikus információs üzenetek megjelenésekor.

### További szöveginformációk megjelenítése (CD-szöveg vagy ID3 címke)

Érintse meg a **+** lehetőséget és utána válassza ki a **Track details** lehetőséget, hogy hozzáférjen a CD-n található szöveges információhoz (pl. előadó neve, album címe vagy zeneszám címe).

### CD eltávolítása

Érintse meg a **+** lehetőséget, és utána válassza ki a **Eject** lehetőséget vagy nyomja meg a **⏏** gombot: A készülék kiadja a lemezt a CD-nyíláson át.

Ha nem veszi ki a CD-t, a készülék pár másodperc elteltével ismét behúzza azt.

## AUX-bemenet

Általános információk ..... 66

Használat ..... 66

### Általános információk



Változattól függően az Infotainment egységben (vagy a műszerfalon) egy AUX-csatlakozóaljzat található külső hangforrások csatlakoztatásához.

#### Megjegyzés

A csatlakozóaljzatot mindig tisztán és szárazon kell tartani.

Csatlakoztathat például egy hordozható CD-lejátszót 3,5 mm-es jackdugóval az AUX-bemenethez.

### Használat

Az AUX-bemenethez csatlakoztatott hangforrás csak az hangforrás kezelőszerveivel működtethető, vagyis az Infotainment rendszerrel nem. Csak a gépkocsi álló helyzetében válasszon műsorszámot közvetlenül a hangforráson.

#### Figyelem!

Mielőtt egy AUX-készüléket például egy hordozható CD lejátszót, csatlakoztat a rendszerhez, illetve mielőtt egy ilyen készüléket leválaszt a rendszerről, kapcsolja ki a lejátszót és az Infotainment rendszert, hogy ezzel elkerülje a hangminőséggel kapcsolatos problémákat és a berendezések esetleges megrongálódását.

A csatlakozó dugón keresztül való csatlakozáskor a rendszer automatikusan érzékeli a hangforrást. A felvétel hangerejétől függően a hangforrás meghallásában késleltetés fordulhat elő.

A műsorszám előadója és címe nem jelenik meg a kijelző képernyőjén.

### Megjegyzés

Gondoskodjon a külső eszköz vezetés közbeni biztonságos tárolásáról. Hirtelen irányváltotatás vagy ütközés esetén a járműben ülők a repülő tárgyaktól sérüléseket szenvedhetnek.

## R15 BT USB, R16 BT USB, CD16 BT USB, CD18 BT USB - AUX bemenet használata

A hangforrás AUX üzemmódra váltásához nyomja meg a **MEDIA** vagy **AUDIO/SOURCE** lehetőséget, majd kapcsolja be a külső eszközt. A kijelző képernyőjén az AUX felirat jelenik meg.

### AUX beállítások

Az Audio beállítások menüt az **SETUP** gomb megnyomásával érheti el.

Válassza ki az AUX IN lehetőséget, és forgassa az **OK** kezelőszervet, amíg kiválasztásra kerül a kívánt beállítás az alábbi helyen:

- HI (300 mV)
- MID (600 mV)
- LO (1200 mV)

## NAVI 50 IntelliLink - AUX bemenet használata

A média menü bármikor történő hozzáférésehez érintse meg a , majd a  **MÉDIA** lehetőséget.

A külső források közötti váltáshoz érintse meg a  jelet a bal oldali felső sarokban. A következő lehetőségek közül választhat:

- **USB:** Lásd (NAVI 50 IntelliLink) "USB-csatlakozó" ⇨ 68.
- **iPod:** Lásd (NAVI 50 IntelliLink) "USB-csatlakozó" ⇨ 68.
- **BT:** Lásd (NAVI 50 IntelliLink) "Bluetooth zene" ⇨ 72.
- **AUX:** Válassza ki az audioforrás AUX módba váltásához, majd kapcsolja be a külső eszközt.

## NAVI 80 IntelliLink - AUX bemenet használata

Váltssa az audioforrást AUX módba a csatlakoztatott külső eszköz tartalmának lejátszásához.

A média menü eléréséhez a kezdőlapról, érintse meg a **MENÜ**, majd a **Multimédia** és a **Média** lehetőséget.

Érintse meg a **+** lehetőséget egy felugró menü megnyitásához (verziótól függően). A következő lehetőségek közül választhat:

- **Külső csatlakozóaljzat:** Váltssa az audioforrást AUX módba, majd kapcsolja be a külső eszközt.
- **USB:** Lásd (NAVI 80 IntelliLink) "USB-csatlakozó" ⇨ 68.
- **Bluetooth kapcsolat:** Lásd (NAVI 80 IntelliLink) "Bluetooth zene" ⇨ 72
- **CD-lejátszó:** Lásd (NAVI 80 IntelliLink) "CD-lejátszó használata" ⇨ 62.
- **SD-kártya:** A működtetés hasonló a CD-lejátszókéhoz ⇨ 62.

## USB-csatlakozó

Általános információk ..... 68

Mentett hangfájlok lejátszása ..... 69

### Általános információk



Változattól függően az Infotainment egységben (vagy a műszerfalon) egy USB-csatlakozóaljzat található külső hangforrások csatlakoztatásához.

#### Megjegyzés

A csatlakozóaljzatot mindig tisztán és szárazon kell tartani.

Az USB-csatlakozón keresztül MP3-lejátszó, USB-s adathordozó, iPod vagy okostelefon csatlakoztatható.

Ezek az eszközök az Infotainment rendszer menüinek és kezelő szerveinek segítségével vezérelhetők.

### Fontos információ

#### MP3-lejátszó és USB-adathordozó

- A csatlakoztatott MP3-lejátszóknak és USB-s adathordozóknak meg kell felelniük az USB Mass Storage Class (USB MSC) előírásnak.
- A rendszer csak az 512 byte-os szektormérettel, 32 kB-os vagy ennél kisebb klasztermérettel és FAT32 típusú fájlrendszerrel rendelkező MP3-lejátszókat és USB-adathordozókat támogatja.
- Merevlemez (HDD) meghajtók használata nem támogatott.
- Az MP3-lejátszókra és USB-adathordozókra a következő korlátozások érvényesek:

Csak MP3, WMA és (az infotainment rendszertől függően) ACC fájlokat lehet lejátszani. WAV fájlok és bármely más tömörített fájl lejátszására nincs lehetőség.

Könyvtárszerkezet legnagyobb mélysége: 11 szint.

A menthető fájlok legnagyobb száma: 1000 fájl.

**NAVI 50 IntelliLink:** Az USB meghajtó minimális ajánlott tárolókapacitása 4 GB. A javasolt maximális tárolókapacitás 32 GB.

Az online zeneboltok választékából származó, digitális jogvédelemmel (Digital Rights Management – DRM) ellátott WMA-fájlokat a készülék nem helyesen, vagy egyáltalán nem játssza le.

Használható lejátszási listák kiterjesztése: .m3u, .pls.

A listák elemeinek relatív útvonallal kell szerepelniük.

## Mentett hangfájlok lejátszása

A csatlakoztatás után az audio eszközt csak az Infotainment rendszer kezelőszerveivel és menüvel lehet kezelni.

## R15 BT USB, R16 BT USB, CD16 BT USB, CD18 BT USB - zenelejátszás USB csatlakozón keresztül

### MP3-lejátszó / iPod / USB-adathordozó

A rendszer észleli a csatlakoztatott audio eszközt, és automatikusan kijelzi az aktuális zeneszámot.

Új audio eszköz csatlakoztatásakor automatikusan megkezdődik az első mappában lévő első zeneszám lejátszása. Az eszköz újrcsatlakoztatása esetén folytatódik az előzőleg játszott zeneszám lejátszása.

A csatlakoztatott audio eszköztől függően válasszon egy könyvtárat (MP3-lejátszó, USB-meghajtó) vagy egy lejátszási listát (hordozható digitális zenelejátszó).

Az USB-csatlakozón keresztül csatlakoztatott adatforrások kezelése általában megegyezik az audió/MP3/WMA CD-kével ↗ 62.

## Műsorszám kiválasztása

Zeneszámok közvetlen kiválasztásához (és mappák megváltoztatásához) lejátszás közben az OK megnyomásával először lépjen be az audio eszköz menürendszerébe. A zeneszámok kiválasztásához és a mappaválasztáshoz forgassa el és nyomja meg a gombot.

## NAVI 50 IntelliLink - Zenelejátszás USB csatlakozón keresztül

### MP3-lejátszó / USB-adathordozók / iPod

A rendszer észleli a csatlakoztatott audio eszközt, és automatikusan kijelzi az aktuális zeneszámot. A rendszer felismeri az eszköz típusát is (MP3 lejátszó/USB meghajtó vagy iPod) és automatikusan kiválasztja a vonatkozó audioforrás módot (USB vagy iPod).

Amikor aktív a  **MÉDIA** menü, akkor az alábbi almenük állnak rendelkezésre:



- **Fő/Lejátszó**
- **Lista**
- **Beállítások**

Az audioforrások közötti váltáshoz érintse meg a  jelet a bal oldali felső sarokban. A következő lehetőségek közül választhat:

- **USB:** Válassza ki az audioforrás USB módba váltásához.



### Megjegyzés

Használat közben a csatlakoztatott USB-eszközök akkumulátora töltődik vagy töltöttsége fennmarad.

- **iPod:** Válassza ki az audioforrás iPod módba váltásához.
- **BT:** Lásd (NAVI 50 IntelliLink) "Zenelejátszás Bluetooth-on keresztül" -  72.
- **AUX:** Lásd (NAVI 50 IntelliLink) - "AUX-bemenet használata"  66.

### Fő/lejátszó

Válassza ki az aktuális zeneszám megjelenítéséhez. Ezen a kijelző képernyőn az alábbi lehetőségek állnak rendelkezésre:

-  (előző zeneszámhoz lépéshez, nyomja meg, és tartsa nyomva a gyors visszatekeréshez)
-  (szünet/lejátszás)
-  (következő zeneszámhoz lépéshez, nyomja meg, és tartsa nyomva a gyors előretekeréshez)

### Lista

Megjeleníti a zeneszámok listáját az aktuális albumban/mappában. Válasszon ki egy zeneszámot annak közvetlen lejátszásához.

### Megjegyzés

Alapértelmezetten az albumok betűrendben jelennek meg.

Ha USB-meghajtó van csatlakoztatva, akkor az összes mappa ugyanazon a szinten lesz a fastruktúrában.

Az előző szinthez történő visszalépéshez a mappaszerkezetben, érintse meg a  gombot.

### Beállítások

Válassza ki az alábbi beállítások megjelenítéséhez:

- **Ismétlés** (ki/zeneszám/mappa/összes)
- **Véletlen sorrendű lejátszás** (be/ki)

### NAVI 80 IntelliLink - Zenelejátszás USB csatlakozón keresztül

#### MP3-lejátszó / USB-adathordozó

Váltsa az audioforrást USB módba a csatlakoztatott USB eszköz fájljainak lejátszásához.

A média menü eléréséhez a kezdőlapról, válassza ki a **MENÜ**, majd a **Multimédia** és a **Média** lehetőséget.

Érintse meg a  lehetőséget egy felugró menü megnyitásához (verziótól függően). A következő lehetőségek közül választhat:

- **USB:** Az audioforrás USB módba váltásához.
- **Külső csatlakozóaljzat:** Lásd (NAVI 80 IntelliLink) "AUX-bemenet" ⇨ 66.
- **Bluetooth kapcsolat:** Lásd (NAVI 80 IntelliLink) "Zenelejátszás Bluetooth-on keresztül" ⇨ 72.
- **SD-kártya**
- **CD-lejátszó:** Lásd (NAVI 80 IntelliLink) "CD-lejátszó használata" ⇨ 62.

Amikor az USB mód van kiválasztva, a kijelző az alábbi lehetőségeket jeleníti meg:

- **◀▶** vagy: **▶▶**: Mozgás az előző/következő zeneszámhoz.
- **||**: Zeneszám szüneteltetése.
- Az eltelt idő görgetősávja: Görgetés a zeneszámok között.
- **Új kiválasztás:** Válasszon egy másik zeneszámot a csatlakoztatott audioforrásról.
- **Aktuális lejátszási lista:** Az aktuális lejátszási lista elérése.

- **←**: Visszatérés az előző képernyőhöz.
- **+**: Felugró menü megnyitása. Az audioforrás váltásához vagy a zeneszám-beállítások eléréséhez (például véletlen sorrendű lejátszás be-/kikapcsolása vagy ismétlés, aktuális zeneszám adatainak mutatása és hangbeállítások elérése).

### A készülék elválasztása az USB-csatlakozóaljzattól

Ha az audio eszközt leválasztják az USB-csatlakozóaljzatról, akkor a lejátszás azonnal megszakad.

# Bluetooth-zene

Általános információ ..... 72

Működtetés ..... 72

## Általános információ

Az A2DP Bluetooth zeneprotokollt támogató, Bluetooth kapcsolatra képes külső hangforrások (pl. zene lejátszó mobiltelefonok, MP3 lejátszók stb.) vezetékek nélkül csatlakoztathatók az Infotainment rendszerhez.

## Fontos információ

- Az Infotainment rendszer csak olyan Bluetooth eszközökhöz csatlakozik, melyek támogatják az A2DP (továbbfejlesztett audio közvetítő képesség). Korábbi változatoknál a csatlakoztatás során problémák merülhetnek fel.
- A Bluetooth eszköznek támogatnia kell az AVRCP (audio video távvezérlő funkció) 1.0-ás vagy frissebb verzióját. Ha az eszköz nem támogatja az

AVRCP-t, az Infotainment rendszerről csak a hangerő szabályozható.

- Mielőtt a Bluetooth eszközt csatlakoztatná az Infotainment rendszerhez, tanulmányozza a használati utasítás Bluetooth funkciókkal kapcsolatos részét.

## Működtetés

### Előfeltételek

Egy Bluetooth funkcióval ellátott audió készüléknek az Infotainment rendszerben való kezeléséhez a következő előfeltételeknek kell teljesülniük:

- Az Infotainment rendszer Bluetooth funkciójának bekapcsolva kell lennie.  
Lásd a "Bluetooth csatlakozás" címszót a "Telefon" részben ↻ 124.
- A Bluetooth funkcióval ellátott külső hangforrás Bluetooth funkciójának bekapcsolt



állapotban kell lennie (lásd az audió készülék kezelési útmutatóját).

- A hangforrástól függően lehet, hogy a készüléknek "látható"-nak kell lennie (lásd az audió készülék kezelési útmutatóját).
- A hangforrásnak párosítva kell lennie és csatlakoztatva kell lennie az Infotainment rendszerhez.

## R15 BT USB, R16 BT USB, CD16 BT USB, CD18 BT USB - zenelejátszás Bluetooth-on keresztül

### Bluetooth-kapcsolat

Az audió készülék és az Infotainment rendszer között egy Bluetooth kapcsolatot kell létrehozni, vagyis a készüléket a használat előtt párosítani kell a gépkocsival.

Lásd a "Bluetooth csatlakozás" címszót a "Telefon" részben ⇨ 124.

- A készülékek listájában legfeljebb öt audio készülék párosítható és menthető az

eszközök listájában, azonban egyszerre csak egy csatlakoztatható.

- Ha a készüléknek mind audio lejátszó, mind telefon funkciója is van, mindkét funkciót párosítani kell. Egy mobiltelefon ⇨ 121 párosítása.
- A telefon funkciói az audio lejátszó használata közben továbbra is működnek, míg az audio lejátszás a telefon használatakor megszakításra kerül.

### Egy külső audió készülék párosítása az Infotainment rendszerrel

Az audio eszköz párosításához, nyomja meg a **TEL**, és válassza ki az **Eszköz párosítása** lehetőséget az **OK** forgatásával, és megnyomásával. Megjelenik a **Ready to Pair (Párosításra kész)** menü.

Ezután, keresse meg az audioeszközön az eszköz közelében lévő Bluetooth-eszközöket.

Válassza ki a **My Radio** eszközt (vagyis a rendszer nevét) az audio eszközön megjelenő listából, majd,

ha alkalmazható, adja meg az audioeszköz billentyűzetén a társításhoz szükséges kódot, mely az Infotainment rendszer kijelzőjén jelenik meg.

### Megjegyzés

Ha az audioeszköznek nincs kijelzője, adja meg az alap párosítási kódot az eszközön, majd az Infotainment rendszeren. Az alap audioeszköz párosító kódot, mely rendszerint **0000**, lásd a használati utasításban. Az eszköztől függően előfordulhat, hogy a párosító kódot fordított sorrendben, azaz először az Infotainment rendszerbe kell beírni.

Ha a párosítás nem sikerült, a rendszer visszatér az előző menübe, és egy megfelelő üzenet jelenik meg. Szükség esetén ismétlje meg az eljárást.

A párosítás sikeres befejezésekor az Infotainment rendszer kijelző képernyőjén megjelenik egy igazoló üzenet, amely a párosított audio készülék nevét is tartalmazza.

### Megjegyzés

Ha a Bluetooth csatlakozás be van kapcsolva, az audió készülékek az Infotainment rendszeren keresztül történő kezelése hamarabb lemeríti az audió készülék akkumulátorát.

### Egy audió készülék csatlakoztatása

A párosítási művelet befejeztével az audio eszközök automatikusan csatlakoznak az Infotainment rendszerhez.

Már párosított audio készülék csatlakoztatásához, vagy a jelenleg csatlakoztatottól eltérő audio készülékhez történő csatlakoztatáshoz nyomja meg a **TEL** lehetőséget, majd válassza ki az **Eszköz kiválasztása** menüpontot. A készüléklista a már párosított audió készülékeket tartalmazza.

Válassza ki a kívánt eszközt a listából, és erősítse meg az **OK** megnyomásával. A kijelzőn megjelenő üzenet visszaigazolja a csatlakoztatást.

### Egy audió készülék leválasztása

Audio eszköz Infotainment rendszerről való lecsatlakoztatásához nyomja meg a **TEL** (vagy a **SETUP**), és válassza ki a(z) **Bluetooth connection (Bluetooth kapcsolat)** lehetőséget. Válassza ki a készülékek listájából a kívánt eszközt, majd válassza ki a(z) **Disconnect the device (Eszköz leválasztása)** menüpontot az **OK** forgatásával, és megnyomásával. A kijelzőn megjelenő üzenet visszaigazolja a lecsatlakoztatást.

Az audió készülék kikapcsolása, vagy az audió készülék Bluetooth funkciójának kikapcsolása a készüléket leválasztja az Infotainment rendszerről.

### Egy külső audió készülék párosításának megszüntetése az Infotainment rendszerrel

Ha a már párosított audió készülékek listája megtelt, egy új készüléket csak akkor lehet párosítani, ha egy már párosított készülék párosítását előzőleg megszünteti.

Audio eszköz párosításának megszüntetéséhez, vagyis egy telefon törléséhez a kihangosító rendszer memóriájából, nyomja meg a **TEL** lehetőséget, és válassza a **Eszköz törlése** menüpontot. Válassza ki a kívánt audio eszközt a listából, és amikor a rendszer kéri, nyugtázza a törlést az **OK** megnyomásával.

### Működtetés az Infotainment rendszeren keresztül

Vezeték nélküli párosítás és csatlakoztatás esetén az audio lejátszás automatikusan megkezdődik.

Az audió készüléket az Infotainment rendszer funkciógombjaival, forgatógombjaival és kijelző menüvel lehet kezelni.

Az, hogy pontosan melyik funkciókat lehet az Infotainment rendszerrel kezelni, az audio lejátszótól függ.

Egy vezeték nélkül csatlakoztatott audió készülék kezelése hasonló a CD-lejátszó kezeléséhez ↪ 62.

## NAVI 50 IntelliLink - Zenelejátszás Bluetooth-on keresztül

### Bluetooth-kapcsolat

Az audió készülék és az Infotainment rendszer között egy Bluetooth kapcsolatot kell létrehozni, vagyis a készüléket a használat előtt párosítani kell a gépkocsival.

Lásd a (NAVI 50 IntelliLink) "Bluetooth csatlakozás" címszót a "Telefon" részben ⇨ 124.

- Legfeljebb öt audio eszköz párosítható és menthető az eszközlístában, de egyszerre csak egy csatlakoztatható (a verziótól függően, legfeljebb nyolc audio eszköz is párosítható).
- Ha a készüléknek mind audio lejátszó, mind telefon funkciója is van, mindkét funkciót párosítani kell. Egy mobiltelefon ⇨ 121 párosítása.
- A telefon funkciói az audio lejátszó használata közben továbbra is működnek, míg az

audio lejátszás a telefon használatakor megszakításra kerül.

### Egy külső audió készülék párosítása az Infotainment rendszerrel

Egy audio készülék párosításához érintse meg a , majd a **BEÁLLÍTÁS(OK)** lehetőséget.

Válassza a **Bluetooth**, majd a **Bluetooth eszköz keresése** vagy **Külső eszköz azonosítása** lehetőséget.

Keresse meg az audio eszközön a közeli Bluetooth-eszközöket.

Válassza ki az infotainment rendszer nevét (például **MEDIA-NAV**) az audio eszközön megjelenő listából, majd (ha szükséges) adja meg az audio eszköz billentyűzetén a párosításhoz szükséges kódot, amely az Infotainment rendszer kijelzőjén jelenik meg.

Az alapértelmezett párosítási kód **0000**. A párosítási kód módosításához a párosítási eljárás elindítása előtt, válassza a **Jelszó módosítása** lehetőséget a módosításhoz.

### Megjegyzés

Ha az audioeszköznek nincs kijelzője, adja meg az alap párosítási kódot az eszközön, majd az Infotainment rendszeren. Az alap audioeszköz párosító kódot, mely rendszerint **0000**, lásd a használati utasításban. Az eszköztől függően előfordulhat, hogy a párosító kódot fordított sorrendben, azaz először az Infotainment rendszerbe kell beírni.

Ha a párosítás sikertelen, szükség esetén ismételje meg az eljárást.

### Megjegyzés

Ha a Bluetooth csatlakozás be van kapcsolva, az audió készüléknek az Infotainment rendszeren keresztül történő kezelése hamarabb lemeríti az audió készülék akkumulátorát.

### Egy audió készülék csatlakoztatása

A párosítási művelet befejeztével az audio eszközök automatikusan csatlakoznak az Infotainment rendszerhez.

A csatlakoztatott audio készülék módosításához érintse meg a , majd a **BEÁLLÍTÁS(OK)** lehetőséget.

Ezután válassza a **Bluetooth**, majd a **Bluetooth eszközlista megtekintése** lehetőséget. A készüléklista a már párosított audio készülékeket tartalmazza.

Válassza ki a kívánt audio eszközt a listából, és erősítse meg az **OK** megérintésével.

### Egy audió készülék leválasztása

Az audio eszköz kikapcsolása, vagy az audio eszköz Bluetooth funkciójának kikapcsolása a készüléket leválasztja az Infotainment rendszerről.

### Egy külső audió készülék párosításának megszüntetése az Infotainment rendszerrel

Ha a már párosított audio készülékek listája megtelt, egy új készüléket csak akkor lehet párosítani, ha egy már párosított készülék párosítását előzőleg megszünteti.

A párosítás megszüntetéséhez, azaz egy audio eszköz törléséhez a rendszer memóriájából, érintse meg a , majd a  **BEÁLLÍTÁS(OK)** lehetőséget.

Válassza a **Bluetooth**, majd a **Bluetooth eszközlista** lehetőséget.

Válassza ki a kívánt audio eszközt a listából, majd érintse meg a  lehetőséget az eszköz törléséhez. Ha szükséges, törölje az összes eszközt a listában a **Beállítások**, majd az **Összes törlése** kiválasztásával. Erősítse meg az **OK** kezelőszervvel.

### Működtetés az Infotainment rendszeren keresztül

Vezeték nélküli párosítás és csatlakoztatás esetén az audio lejátszás automatikusan megkezdődik.

Az audio eszköz ezután működtethető az infotainment rendszer kijelzőjéről.

Az, hogy pontosan melyik funkciókat lehet az Infotainment rendszerrel kezelni, az audio lejátszótól függ.

A vezeték nélkül csatlakoztatott audio eszköz kezelése hasonló a telefon működéséhez a mentett audio fájlok USB aljzaton történő lejátszása tekintetében. Lásd

(NAVI 50 IntelliLink) "Zene lejátszása USB-csatlakozón keresztül" az "USB-csatlakozó" részben ⇨ 69.

### NAVI 80 IntelliLink - Zenelejátszás Bluetooth-on keresztül

#### Bluetooth-kapcsolat

Az audió készülék és az Infotainment rendszer között egy Bluetooth kapcsolatot kell létrehozni, vagyis a készüléket a használat előtt párosítani kell a gépkocsival.

- Meg van határozva, hogy legfeljebb hány audio eszközt lehet a rendszerrel párosítani és a készüléklistában tárolni, és egyszerre csak egy készüléket lehet a rendszerhez csatlakoztatni.

- Ha a készüléknek mind audio lejátszó, mind telefon funkciója is van, mindkét funkciót párosítani kell. Egy mobiltelefon ⇨ 121 párosítása.
- A telefon funkciói az audio lejátszó használata közben továbbra is működnek, míg az audio lejátszás a telefon használatakor megszakításra kerül.

### Egy külső audió készülék párosítása az Infotainment rendszerrel

A kezdőlapról érintse meg a **MENÜ**, majd a **Multimédia**, és ezt követően a **Beállítások** lehetőséget.

Válassza ki a **Média** lehetőséget a médiabeállítások menü eléréséhez, majd válassza a "Bluetooth-kapcsolat kezelése"/"Bluetooth kapcsolat konfigurálása" lehetőséget.

A párosítási eljárás hasonló a mobiltelefon párosításához. Lásd a (NAVI 80 Intellilink) "Bluetooth csatlakozás" címszót a "Telefon" részben ⇨ 124.

### Egy audió készülék csatlakoztatása

A párosítási művelet befejeztével az audio eszközök automatikusan csatlakoznak az Infotainment rendszerhez.

Bármikor módosíthatja az audio forrást Bluetooth módra a csatlakoztatott Bluetooth eszköztől történő lejátszásához.

A kezdőlapról válassza ki a **MENÜ**, majd a **Multimédia**, és ezt követően a **Média** lehetőséget.

Verziótól függően, érintse meg a **+** lehetőséget (egy felugró menü megnyitásához). Válassza a **Bluetooth/Bluetooth-kapcsolat** lehetőséget az audio forrás Bluetooth-ra változtatásához.

### Egy audió készülék leválasztása

Az audio eszköz kikapcsolása, vagy az audio eszköz Bluetooth funkciójának kikapcsolása a készüléket leválasztja az Infotainment rendszerről.

### Egy külső audió készülék párosításának megszüntetése az Infotainment rendszerrel

A párosítás megszüntetéséhez, azaz egy eszköz törléséhez a rendszer memóriájából:

A kezdőlapról érintse meg a **MENÜ**, majd a **Multimédia**, és ezt követően a **Beállítások** lehetőséget.

Válassza ki a **Média** lehetőséget a médiabeállítások menü eléréséhez, majd válassza a "Bluetooth-kapcsolat kezelése"/"Bluetooth kapcsolat konfigurálása" lehetőséget.

Nyomja meg a **+** lehetőséget egy felugró menü megnyitásához. A következő lehetőségek közül választhat:

- **Bluetooth kikapcsolása:**  
Válassza ki a Bluetooth funkció kikapcsolásához az Infotainment rendszerben.
- **TomTom láthatóvá tétele:**  
Válassza ki, hogy "láthatóvá" tegye az Infotainment rendszert más Bluetooth eszközök számára, lehetővé téve, hogy a rendszerhez legyenek társítva.

- **Minden készülék leválasztása:** Válassza ki, hogy leválasszon minden aktuálisan csatlakoztatott eszközt az Infotainment rendszerről anélkül, hogy azokat törölné/társítást megszüntetné.
- **Eszköz(ök) törlése:** Válassza egy készüléknek az Infotainment rendszerről való leválasztásához.

A társítás megszüntetési eljárás hasonló a mobiltelefon társításához. Lásd a (NAVI 80 IntelliLink) "Bluetooth csatlakozás" címszót a "Telefon" részben ⇨ 124.

### **Működtetés az Infotainment rendszeren keresztül**

Vezeték nélküli párosítás és csatlakoztatás esetén az audio lejátszás automatikusan elkezdődhet.

Az audio eszköz ezután működtethető az infotainment rendszer kijelzőjéről.

Az, hogy pontosan melyik funkciókat lehet az Infotainment rendszerrel kezelni, az audio lejátszótól függ.

A vezeték nélkül csatlakoztatott audio eszköz kezelése hasonló a telefon működéséhez a mentett audio fájlok USB aljzaton történő lejátszása tekintetében. Lásd (NAVI 80 IntelliLink) "Zene lejátszása USB-csatlakozón keresztül" az "USB-csatlakozó" részben ⇨ 69.

## Külső eszközök

Képek megjelenítése .....	79
Filmek lejátszása .....	79
Okostelefon alkalmazások használata .....	80

### Képek megjelenítése

#### NAVI 80 IntelliLink - Képek megjelenítése

A "Képek" menü eléréséhez a kezdőlapról, érintse meg a **MENÜ**, majd a **Multimédia** és a **Képek** lehetőséget.

#### Megjegyzés

Lejátszás csak akkor lehetséges, ha a jármű áll.

Válassza ki a csatlakoztatott forráseszközt (például SD-kártya, USB) az egyes fényképek eléréséhez vagy az eszközön lévő összes kompatibilis fénykép diavetítéséhez.

A kijelző az alábbi lehetőségeket foglalja magában:

- < vagy >: Mozgás az előző/következő fényképhez.
- **Miniatűrök**: Váltás a teljes képernyő és kis méretű nézet között.

- **Új kiválasztás**: Válasszon egy másik fényképet a csatlakoztatott forráseszközzől.
- **+**: Felugró menü megnyitása a forráseszköz váltásához vagy a fényképbeállítások eléréséhez. Amikor egy fényképet/diavetítést néz, a felugró menü lehetővé teszi a nagyítás mértékének beállítását és az összes fénykép miniatűrök formájában történő megjelenítéséhez.

Fénykép-beállítások - lásd (NAVI 80 IntelliLink) "Rendszerbeállítások" ⇨ 45.

### Filmek lejátszása

#### NAVI 80 IntelliLink - Filmek lejátszása

A "Videók" menü eléréséhez a Kezdőlapról, érintse meg a **MENÜ**, majd a **Multimédia** és a **Video** lehetőséget.

#### Megjegyzés

Lejátszás csak akkor lehetséges, ha a jármű áll.

Válassza ki a csatlakoztatott forráseszközt (például SD-kártya, USB) az összes kompatibilis videó eléréséhez.

A kijelző az alábbi lehetőségeket foglalja magában:

- ◀ vagy: ▶: Mozgás az előző/következő videóhoz.
- II: Videó szüneteltetése.
- Az eltelt idő görgetősávja: Görgetés a videóban.
- **Új kiválasztás:** Válasszon egy másik fényképet a csatlakoztatott forráseszközről.
- **Teljes képernyő:** Váltás teljes képernyőre.
- ◀: Visszatérés az előző képernyőhöz.
- +: Felugró menü megnyitása a forráseszköz váltásához vagy a videó-beállítások eléréséhez.

A videó lejátszása közben, a felugró menü lehetővé teszi a videók listájához történő visszatérést.

Videó beállítások - lásd (NAVI 80 IntelliLink) "Rendszerbeállítások" ⇨ 45.

## Okostelefon alkalmazások használata

### NAVI 80 IntelliLink - Telefon-kivetítés

Az Android™ Auto telefon-kivetítő alkalmazás megjeleníti a telefonról kiválasztott alkalmazásokat a kijelző képernyőn, és lehetővé teszi azok közvetlen kezelését az Infotainment kezelőszervekkel.

Ellenőrizze a készülék gyártójánál, hogy ez a funkció kompatibilis-e az okostelefonjával, és hogy az alkalmazás elérhető-e az Ön országában.

### Az okostelefon előkészítése

Töltse le az Android Auto alkalmazást az okostelefonjára a Google Play™ áruházból.

### A telefon-kivetítés aktiválása

1. Csatlakoztassa az okos telefont az USB-csatlakozóhoz ⇨ 68.
2. Fogadja el a kijelző képernyőn megjelenő kérést.
3. Érintse meg a **A** lehetőséget a kijelzőn és fogadja el a titoktartási záradékokat. Első alkalommal használóként ügyeljen a rendszer kérésekre a mobil eszközén, hogy továbbléphessen.
4. Érintse meg a **A** lehetőséget újra.

Most használható a telefon-kivetítés.

### A telefon-kivetítés használata

- Érintse meg a **A** lehetőséget a kijelzőn, hogy hozzáférjen a csatlakoztatott okos telefon Android Auto menüjéhez.
- Nyomja meg és tartsa lenyomva a **3** gombot a kormánykeréken vagy a kormányoszlop kezelőszerveinél, hogy hozzáférjen a hangvezérléshez.



**Megjegyzés**

Amikor Android Auto-n keresztül használja a navigációt és a zene alkalmazásokat, a NAVI 80 IntelliLink-be integrált hasonló alkalmazások kicserélődnek.

**Visszatérés az Infotainment kijelzőhöz**

Nyomja meg a  gombot.

# Navigáció

Általános információk .....	82
Használat .....	85
Úti cél megadása .....	100
Célbairányítás .....	106
Szimbólumok áttekintése .....	114

## Általános információk

### ▲ Figyelmeztetés

A navigációs rendszer segítséget nyújt a vezetőknek, de nem helyettesíti a vezető saját navigációs képességét. Mindig óvatosan és figyelmesen vezessen és biztonságos, körültekintő módon tájékozódjon.

Abban az esetben is mindig a közlekedési szabályokat kell követni, ha a navigációs rendszer által adott utasítás ellentmondana a közlekedési szabályoknak.

A Navigációs rendszer megbízhatóan és biztonságosan elvezeti Önt a kívánt úti célhoz anélkül, hogy térképre lenne szüksége.

Ha a **Forgalmi infó** szerviz az Ön országában vagy régiójában rendelkezésre áll, akkor a rendszer az útvonalak tervezéséhez a pillanatnyi közlekedései helyzetet is figyelembe veszi. A rendszer az aktuális vételi körzetben fogadja a közlekedési információkat.

A legfrissebb, valós idejű közlekedés információk vételéhez fizessen elő Live szolgáltatásokra.

### Megjegyzés

Csak NAVI 80 IntelliLink esetén érhető el.

### Navigációs rendszer működése

A Navigációs rendszer érzékelők segítségével észleli a gépkocsi helyzetét és mozgását.

A megtett távolságot a gépkocsi sebességmérő műszere, a kanyarokat és megfordulásokat a giroszkópos érzékelő által szolgáltatott adatok alapján határozza meg. Az aktuális helyzetet a GPS (Globális helymeghatározó rendszer) műholdak segítségével állapítja meg.

Az érzékelők jelei és a Navigációs rendszeren található digitális térképek összehasonlításával a rendszer képes pontosan meghatározni a jármű helyzetét.

A gépkocsi első használatakor vagy kompon való szállítása után, stb. a rendszer kalibrálja magát. Normális

jelenség, ha nem tudja betájolni a gépkocsi pontos helyzetét azonnal, csak egy bizonyos út megtétele után.

Az úti cél címe vagy egy POI (következő benzinkút, szálloda stb.) megadása után a készülék megtervezi a pillanatnyi helyzet és a kiválasztott úti cél közötti útvonalat.

A célbairányítás hangüzenetekkel és a képernyő segítségével történik.

### Figyelmeztetés

Egyes területek, mint például egyirányú utcák és sétálóutcák, a navigációs rendszer térképén nincsenek bejelölve. Ilyen területeken a rendszer figyelmeztető üzenetet adhat ki, amelyet el kell fogadni. Ezért különösen figyelnie kell az egyirányú utcákra, és az olyan utakra, ahová tilos behajtani.

### Megjegyzés

Az infotainment rendszertől függően, a rádióvétel hangos útmutatás és az egyes irányváltások előtt megszakadhat.

## USB memória (NAVI 50 IntelliLink)

A Navigációs rendszerhez egy USB memóriára van szükség, amely – többek között – az Ön országában található városok és úthálózatok digitális térképét tartalmazza.

### Megjegyzés

Használjon FAT32 formátumú, minimum 4 GB és maximum 32 GB tároló kapacitású USB memóriát.

Az első 100 km levezetése után, egy 90 napos időszakon belül van lehetőség digitális térképfrissítések keresésére.

### Megjegyzés

A lehetséges műszaki problémák elkerülése érdekében csak kompatibilis SD-memóriát használjon a navigációs rendszer használatához és frissítéséhez. Ne helyezze az USB-memóriát semmilyen más készülékbe (például digitális kamerába, mobiltelefonba stb.) vagy másik járműbe.

## Szoftvertelepítés

A digitális térképek frissítéséhez és az exkluzív letölthető szolgáltatások használatához egy fiókot kell létrehozni az [opel.naviextras.com](http://opel.naviextras.com) weboldalon, és telepíteni kell az ingyenes szoftvert.

### Egy számla létrehozása

A internetes folyószámlát a [opel.naviextras.com](http://opel.naviextras.com) honlapon lehet létrehozni. Válassza ki a honlapon például a "Regisztrálás" menüpontot és adja meg a megfelelő adatokat.

### A szoftver telepítése

Telepítse a szoftvert a számítógépére az [opel.naviextras.com](http://opel.naviextras.com) oldalról letöltve.

A szoftver telepítéséhez, és az alkalmazás elindításához hajtja végre a képernyőn megjelenő utasításokat.

### A navigációs rendszer regisztrálása

A navigációs rendszert regisztrálni kell az új internetes fiókjával.

Helyezzen egy üres USB memóriát a navigációs rendszer USB csatlakozójába. Érintse meg a 

lehetőséget, majd válassza ki a **NAVI / ↑Nav**, majd a **Beállítások**, és a **Térképfriállítás** lehetőséget.

Az összes tartalom mentésének biztosítása érdekében a navigációs rendszer memóriájában, válassza a **Beállítások**, majd a **Frissítés** lehetőséget. Várja meg a frissítés befejezését, mielőtt kivenné az USB memóriát.

Ezután helyezze az USB memóriát a számítógépe USB csatlakozójába, miközben csatlakozik internethez. Amikor el van indítva az online alkalmazás és felismerte az USB memóriát, a rendszer (vagy szoftver) neve jelenik meg az alkalmazás ablakban. A navigációs rendszer regisztrálva a felhasználói profiljában.

A kezdeti telepítést követően az USB memóriát automatikusan felismeri a navigációs rendszer és az online alkalmazás.

### Az USB memória és a navigációs rendszer frissítése

Frissítések rendszeresen kerülnek kiadásra, ezek például a térkép és a traffipaxok helyének változásait veszik tekintetbe.

#### Megjegyzés

Bizonyos országokban törvényellenes a kamera figyelmeztetéseket letölteni és bekapcsolni, és büntetőjogi eljárást eredményezhet.

Ezek a frissítések csak az online alkalmazáskatalóguson keresztül állnak rendelkezésre, amely az USB memórián keresztül érhető el.

Az online alkalmazás használatával lehetősége van:

- a Navigációs rendszer frissítésére (térképek, biztonsági kamerák stb.)
- prémium POI tartalomra történő frissítésre
- adatok hozzáadására vagy eltávolítására
- a rendszer testreszabására

Az online alkalmazás menüi végigvezetik ezeken a műveleteken.

#### Rendszerfrissítés

A navigációs rendszer legjobb kihasználása érdekében frissítsen a lehető leggyakrabban.

Helyezze az USB memóriát a navigációs rendszer USB csatlakozójába. Az USB memórián rendelkezésre álló frissítéseket felismeri a navigációs rendszer, és automatikusan megjelenik a 'frissítés' képernyő.

Válassza a **Frissítés** lehetőséget a navigációs rendszer frissítéseinek elkezdéséhez.

#### Megjegyzés

A navigációs rendszer a frissítési folyamat során automatikusan újraindulhat.

#### Megjegyzés

Érintse meg az **←** lehetőséget az előző képernyőhöz lépéshez.

Vagy érintse meg a **NAVI / ↑Nav**, majd a **Beállítások**, **Térképfriállítás** lehetőséget. Ezután

válassza a **Beállítások**, majd a **Frissítés** lehetőséget a navigációs rendszer telepítéseinek frissítéséhez.

Várjon a frissítés befejezésére, mielőtt bármilyen más műveletet hajtana végre vagy eltávolítaná az USB memóriát.

### **SD-kártya (NAVI 80 IntelliLink)**

A Navigációs rendszerhez egy SD-kártya is mellékelve van, amely – többek között – az Ön országában a városok és úthálózatok digitális térképét tartalmazza.

Lépjen kapcsolatba egy szervizzel, hogy vásároljon egy új SD-kártyát a frissített digitális térképpel.

#### **Megjegyzés**

A lehetséges műszaki problémák elkerülése érdekében csak kompatibilis SD-kártyát használjon a navigációs rendszer használatához. Ne helyezze az SD-kártyát semmilyen más készülékbe (például digitális kamera, mobiltelefonba stb.) vagy másik járműbe.

## **Használat**

### **USB memória**

#### **NAVI 50 IntelliLink**

##### **USB memória behelyezése**

Kapcsolja ki a navigációs rendszert, és helyezze az USB memóriát az USB csatlakozóba az infotainment rendszer előlapján. Az USB memória törékeny, gondosan bánjon vele.

##### **Az USB memória eltávolítása**

Kapcsolja ki a navigációs rendszert, és távolítsa el az USB memóriát az USB csatlakozóból az infotainment rendszer előlapján.

### **SD-kártya**

#### **NAVI 80 IntelliLink**

##### **SD-kártya behelyezése**



Kapcsolja ki az Infotainment rendszert és helyezze be az SD-kártyát a nyílásba a műszerfalon. Az SD-kártya törékeny, ne hajlítsa meg.

Ügyeljen arra, hogy a megfelelő módon legyen behelyezve az SD-kártya. Az SD-kártyanyílás járműben történő elhelyezkedésétől függően eltérő lehet a tájolása.

### SD-kártya eltávolítása

Az SD-kártya eltávolításához az Infotainment rendszerből, a kezdőlapon érintse meg a **MENÜ**, majd a **Rendszer** és az **SD-kártya eltávolítása** lehetőséget. Az SD-kártya ekkor biztonságosan eltávolítható a műszerfalon található nyílásából.

Az SD-kártya eltávolításához a nyílásból nyomja meg a kártyát, majd engedje el. A kártya kissé kiugrik, és kihúzható.

### Megjegyzés

A lehetséges műszaki problémák elkerülése érdekében csak kompatibilis SD-kártyát használjon a navigációs rendszer használatához és frissítéséhez. Ne helyezze az SD-kártyát semmilyen más készülékbe (például digitális kamerába, mobiltelefonba stb.) vagy másik járműbe.

### A navigációs rendszer bekapcsolása

#### Bekapcsolás

A navigációs rendszer a gyújtás bekapcsolásakor automatikusan bekapcsol. Egyéb esetekben, nyomja meg az  lehetőséget.

Kikapcsolt gyújtás mellett a navigációs rendszer max. 20 percig használható. Nyomja meg az  lehetőséget a navigációs rendszer újbóli bekapcsolásához. A rendszer a legutolsó felhasználói művelet után max. 20 perccel automatikusan kikapcsol.



#### Kikapcsolás

Kikapcsolt gyújtás mellett a navigációs rendszer automatikusan kikapcsol a vezetőoldali ajtó kinyitásakor.

A navigációs rendszer kikapcsolásához bekapcsolt gyújtás mellett, nyomja meg a(z)  lehetőséget.

### Átkapcsolás a navigációs rendszer és az Infotainment rendszer menüi között

#### NAVI 50 IntelliLink

Aktív Navigációs rendszer mellett érintse meg a  vagy érintse meg és tartsa úgy a / lehetőséget az Infotainment rendszer kezdőoldalára való visszalépéshez.



#### NAVI 80 IntelliLink

Aktív Navigációs rendszer mellett érintse meg a  lehetőséget (egyszer vagy többször) az Infotainment rendszer kezdőoldalára való visszalépéshez.

### Információk a kijelzőn

#### NAVI 50 IntelliLink (A típus) - Információk a kijelzőn

##### Menü képernyő

A Navigációs menü képernyő eléréséhez, érintse meg a , majd a  lehetőséget.



A navigációs menüképernyő az alábbi menüket és almenüket tartalmazza:

- **Úti cél**  
Lásd (NAVI 50 IntelliLink) "Úti cél megadása" ⇨ 100.
  - Cím
  - Érdekes helyek
  - Előzmények
  - Kedvencek
  - Keresés térképen
  - Koordináta
- **Útvonal**  
Lásd (NAVI 50 IntelliLink) "Útvonal-információk" és "Útiterv

szerkesztése" a "Célbairányítás" részben ⇨ 106.

- **Útvonal létrehozása/Útvonal szerkesztése**
- **Elkerülések**
- **Áttekintés**
- **Útvonal törlése**
- **Alternatív útvonalak**
- **Útiterv**
- **Beállítások**

Lásd alább (NAVI 50 IntelliLink) "A navigációs rendszer beállítása".

- **Figyelmeztetések**
- **Útvonal-beállítások**
- **Térképbeállítások**
- **Hangbeállítások**
- **Koordinátaformátum**
- **GPS**
- **Térképfrissítés**

### Térkép képernyő

A térkép képernyő célbairányítás nélküli eléréséhez érintse meg a 🏠, majd a 🌐 **TÉRKÉP** lehetőséget. Lásd

(NAVI 50 IntelliLink) "Térkép böngészése" részt a "Célbairányítás" szakaszban ⇨ 106.

Érintse meg bárhol a térképet. A kurzor jelzi a pillanatnyilag kiválasztott helyzetet. A térkép görgetéséhez húzza a kurzort a kívánt irányba.

A térkép képernyő eléréséhez célbairányítással, érintse meg a 🏠, majd a 🗺️ **NAVI** lehetőséget és vigyen be egy úti célt. Lásd (NAVI 50 IntelliLink) "Úti cél megadása" ⇨ 100.

A térkép képernyő (célbairányítással és anélkül) az alábbi kezelőszerveket és információkat tartalmazza:

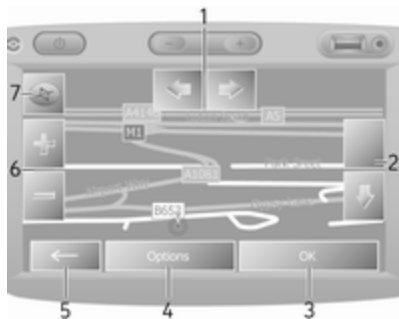

1. ⇐/⇒: Térkép balra/jobbra forgatása
2. ↑/↓: Nézőpont (alacsony/magas nézet)
3. **OK** (visszaszámolás időzítővel): tevékenységek megerősítése
4. **Beállítások** menü
5. ←: Visszatérés az előző képernyőhöz
6. +/−: Méretarány módosítása (nagyítás/kicsinyítés)
7. Iránytű (érintse meg a 2D/3D térképmódok közötti váltáshoz)

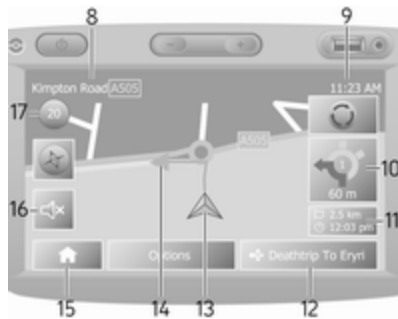

8. A következő főút neve vagy útjelzés információ, ha van
9. Aktuális idő
10. A következő kanyarodás iránya és a távolság
11. Utazási információk, például előrelátható érkezési idő, teljes hátralevő távolság
12. Hangrendszer-információk
13. ▲: Aktuális hely
14. Számított útvonal és irányváltások
15. Kezdőlap

16. 🔊/🔇: Hangos irányítás be-/kikapcsolása

17. Sebességkorlátozás

### Kereszteződés nézet

A célbairányítás során az egyes irányváltások előtt egy közeli nézet jelenik meg automatikusan a kereszteződésről. A normál nézet a kereszteződés elhagyását követően áll vissza.

### Autópálya nézet

A célbairányítás során az egyes autópálya-csomópontok előtt azok 3D nézete jelenik meg automatikusan. A normál nézet a csomópont elhagyását követően áll vissza.

### Megjegyzés

Bizonyos autópálya-elágazások esetén csak egy kis kanyarodási nyíl jelenik meg a térképen.

### NAVI 50 IntelliLink (B típus) - Információk a kijelzőn

#### Menü képernyő

A Navigációs menü képernyő eléréséhez, érintse meg a 🏠, majd a ↑Nav lehetőséget.



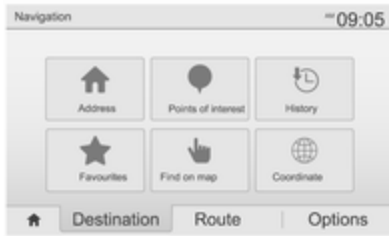

A navigációs menüképernyő az alábbi menüket és almenüket tartalmazza:

- **Úti cél**  
Lásd (NAVI 50 IntelliLink) "Úti cél megadása" ⇨ 100.
  - Cím
  - Érdekes helyek
  - Előzmények
  - Kedvencek
  - Keresés térképen
  - Koordináta
- **Útvonal**  
Lásd (NAVI 50 IntelliLink) "Útvonal-információk" és "Útiterv



szerkesztése" a "Célbairányítás" részben ⇨ 106.

- **Útvonal létrehozása/Útvonal szerkesztése**
- **Elkerülések**
- **Áttekintés**
- **Útvonal törlése**
- **Alternatív útvonalak**
- **Útvonal**
- **Beállítások**

Lásd alább (NAVI 50 IntelliLink) "A navigációs rendszer beállítása".



- **Figyelmeztetések**
- **Útvonal-beállítások**
- **Térképbeállítások**
- **Hangbeállítások**
- **Koordinátaformátum**
- **GPS**
- **Térképfrissítés**
- **Közlekedés**

#### Térkép képernyő

A térkép képernyő eléréséhez célbairányítás nélkül, érintse meg a , majd a  **Térkép** lehetőséget (ha

elérhető). Lásd (NAVI 50 IntelliLink) "Térkép böngészése" a "Célbairányítás" részben ⇨ 106.

Érintse meg bárhol a térképet. A kurzor jelzi a pillanatnyi helyzetet. A térkép görgetéséhez húzza a térképet a kívánt irányba. A kurzor visszahelyezéséhez a jármű pillanatnyi helyéhez bármikor, érintse meg a  lehetőséget.

A térkép képernyő eléréséhez célbairányítással, érintse meg a , majd a  **Nav** lehetőséget és vigyen be egy úti célt. Lásd (NAVI 50 IntelliLink) "Úti cél megadása" ⇨ 100.

Érintse meg bárhol a térképet. A kurzor jelzi a pillanatnyi helyzetet. A térkép görgetéséhez húzza a térképet a kívánt irányba.

A térkép képernyő (célbairányítással és anélkül) az alábbi kezelőszerveket és információkat tartalmazza:

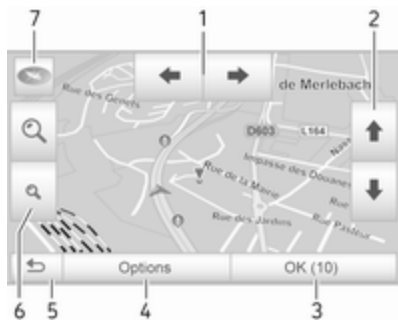

1. ◀/▶: Térkép balra/jobbra forgatása
2. ⬆/⬇: Nézőpont (alacsony/magas nézet)
3. OK (visszaszámlálás időzítővel): tevékenységek megerősítése
4. **Opciók** menü (az útvonal és térképbeállításokhoz)
5. 🏠: Visszatérés az előző képernyőhöz
6. 🔍/🔍: Méretarány módosítása (nagyítás/kicsinyítés)
7. 🚗: Iránytű (érintse meg a '2D', '3D' és '2D Észak' térképmódok közötti váltáshoz)



8. A következő főút neve vagy útjelzés információ, ha van
9. Aktuális idő
10. A következő kanyarodás iránya és a távolság
11. Utazási információk, például előrelátható érkezési idő, teljes hátralevő távolság
12. Audiorendszer információk (érintse meg az audio forrás eléréséhez)
13. Számított útvonal és irányváltások
14. 📍: Aktuális hely
15. Kezdőlap

16. 📡: Közlekedési információk (TMC - közlekedési üzenet csatorna)

17. Sebességkorlátozás

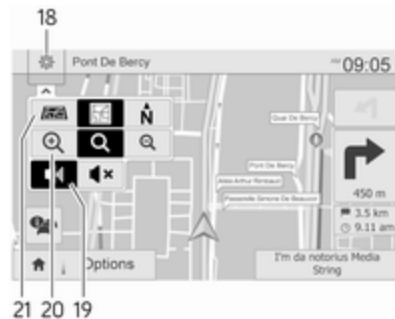

16. 📡: Beállítások felugró menü (lásd az alábbi elemeket)
17. 🚫: Hangos irányítás be-/kikapcsolása
18. ⚙️: Méretarány módosítása (nagyítás/kicsinyítés)
19. 🔍/🔍/🔍: Méretarány módosítása (nagyítás/kicsinyítés)
20. 📍: Váltás a '2D', '3D' és '2D Észak' térkép módok között

### Kereszteződés nézet

A célbairányítás során az egyes irányváltások előtt egy közeli nézet jelenik meg automatikusan a kereszteződésről. A normál nézet a kereszteződés elhagyását követően áll vissza.

### Autópálya nézet

A célbairányítás során az egyes autópálya-csomópontok előtt azok 3D nézete jelenik meg automatikusan. A normál nézet a csomópont elhagyását követően áll vissza.

### Megjegyzés

Bizonyos autópálya-elágazások esetén csak egy kis kanyarodási nyíl jelenik meg a térképen.

### NAVI 80 IntelliLink - Információk a kijelzőn Menü képernyő

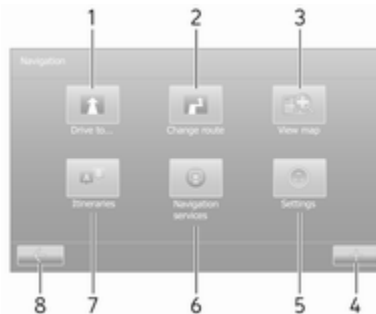

A kezdőlapról érintse meg a **MENÜ**, majd a **Navigáció** lehetőséget a Navigációs menü eléréséhez.

A navigációs menüképernyő az alábbi menüket, almenüket és kezelőszerveket tartalmazza:

#### 1. VEZETÉS IDE...

Lásd (NAVI 80 IntelliLink) "úti cél megadása" ⇨ 100.

- Otthon
- Mentett helyek
- Cím

- Előző úti célok
- Helyi keresés/TomTom helyek
- Érdekes hely
- Pont a térképen
- Szélesség hosszúság

#### 2. ÚTVONAL MÓDOSÍTÁSA

Lásd (NAVI 80 IntelliLink) "Útiterv szerkesztése" a "Célbairányítás" részben ⇨ 106.

- Alternatíva számítása
- Útvonal törlése
- Ezen keresztül
- Útelzáró akadályok elkerülése
- Útvonal részének elkerülése
- Késések minimalizálása

#### 3. TÉRKÉP MEGTEKINTÉSE

Lásd (NAVI 80 IntelliLink) "Térkép böngészése" a "Célbairányítás" részben ⇨ 106.

- Használja ezt a helyet...
- Keresés

- A térkép adatok módosítása
- Hozzáadás a mentett helyekhez

4. **+**: Felugró menü

#### 5. BEÁLLÍTÁSOK

Lásd alább (NAVI 80 IntelliLink) "A navigációs rendszer beállítása".

- Hangos célbairányítás kikapcsolása
- Útvonaltervezés
- POI mutatása térképen
- POI-k kezelése
- Hang
- Otthon helyének beállítása
- Mentett helyek kezelése
- Térkép váltása
- Térképszínek módosítása
- Autó szimbólum
- Fejllett

#### 6. NAVIGÁCIÓS SZOLGÁLTATÁSOK

Lásd az alábbi (NAVI 80 IntelliLink) "LIVE szolgáltatások" részt.

- Közlekedés
- Sebességmérő kamerák
- Helyi keresés/TomTom helyek
- My TomTom live
- Időjárás

#### 7. ÚTITERVEK

Lásd (NAVI 80 IntelliLink) "Útiterv szerkesztése" a "Célbairányítás" részben ⇨ 106.

8. **←**: Visszatérés az előző képernyőhöz

#### Térkép képernyő

A térkép képernyő navigálás nélküli megnyitásához a kezdőlapon érintse meg a **MENÜ**, majd a **Navigáció** és a **Térkép megtekintése** lehetőséget.

Érintse meg bárhol a térképet. A kurzor jelzi a pillanatnyilag kiválasztott helyzetet. A térkép görgetéséhez húzza a kurzort a kívánt irányba.

A térkép képernyő eléréséhez navigálással, érintse meg a kezdőlapon a **MENÜ** lehetőséget, majd a **Navigáció** lehetőséget, és

vigyen be egy úti célt. Lásd (NAVI 80 IntelliLink) "úti cél megadása" ⇨ 100.

A térkép képernyő (célbairányítással és anélkül) az alábbi kezelőszerveket és információkat tartalmazza:

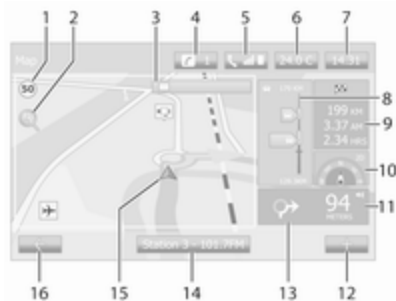

1. Sebességhorlát (pirosan világít, illetve a sebességhorlát átlépésekor villog)
2.  $\rho$ : Méretarány módosítása (nagyítás/kicsinyítés)
3. A következő főút neve vagy útjelzés információ, ha van
4. **z**: Rendszer értesítések (ha a felszereltség része)

5. ☎: Telefon információk
6. Külső hőmérséklet
7. Óra
8. Live szolgáltatások: A Közlekedési információk (ha alkalmazható), pl. közúti incidensek, vétel kijelző, közlekedési térkép, sebességmérő kamerák elhelyezkedése (ha elérhető) és az úti cél időjárása.
9. Utazási információk, például előrelátható érkezési idő, teljes hátralevő távolság, út állapota (zöld zászló/piros zászló)  
Útvonal összefoglaló
10. Iránytű (érintse meg a 2D/3D térképmódok közötti váltáshoz)
11. A célbairányítási utasítások hangerejének módosítása
12. ✚: Felugró menü
13. A következő kanyarodás iránya és a távolság
14. Hangrendszer-információk

15. ▲: Aktuális hely (kurzor)  
Számított útvonal és irányváltások
16. ◀: Visszatérés az előző képernyőhöz

### Sáv képek

A célbairányítás közben, az egyes főbb útváltások előtt automatikusan egy 3D nézet jelenik meg a csomópontról (egy irányváltási nyíllal és jelzőtáblákkal). A normál nézet a csomópont elhagyását követően áll vissza.

A sáv képek nézetének kikapcsolásához, lásd az alábbi (NAVI 80 IntelliLink) "Fejlett beállítások" címszót a "Navigációs rendszer beállításai" részben.

### Automatikus nagyítás

A célbairányítás során az egyes irányváltások előtt egy közeli nézet jelenik meg automatikusan a csomópontról. A normál nézet a csomópont elhagyását követően áll vissza.

Az automatikus nagyítás funkció kikapcsolásához, lásd az alábbi (NAVI 80 IntelliLink) "Fejlett beállítások" címszót a "Navigációs rendszer beállításai" részben.

## A kijelzőn megjelenített billentyűzetek kezelése

### NAVI 50 IntelliLink - A kijelzőn megjelenített billentyűzetek kezelése

A mozgáshoz és a karakterek beviteléhez a karakteres és számbillentyűzeten, hajtsa végre a megfelelő kiválasztást a kijelző képernyő megérintésével.

- Válassza a **Beállítások** lehetőséget a billentyűzet típusának (például Qwerty, ABC) módosításához.
- Válassza a **1^&** lehetőséget a számokra és szimbólumokra váltáshoz.
- Válassza **☰** legördülő menü ikont a pillanatnyi művelet eredménylistájának megjelenítéséhez (például úti cél megadása).

- Bevitel közben a bevitt értékek a ✖ billentyűkarakterrel javíthatók.
- A billentyűzet használatának befejezéséhez és az előző képernyőhöz való visszatéréshez érintse meg a ← lehetőséget.

### Megjegyzés

Bevitel közben bizonyos betűk és számok nem választhatók ki (ki vannak szűrítve) a navigációs rendszerben tárolt adatok alapján.

További tájékoztatásért, lásd "Működtetés az érintőlappal" ⇨ 41.

### NAVI 80 IntelliLink - A kijelzőn megjelenített billentyűzetek kezelése

A mozgáshoz és a karakterek beviteléhez a karakteres és számbillentyűzeten, hajtsa végre a megfelelő kiválasztást a kijelző képernyő megérintésével.

- Bevitel közben a bevitt értékek a ✖ billentyűkarakterrel javíthatók.
- A billentyűzet használatának befejezéséhez és az előző képernyőhöz való visszatéréshez érintse meg a ← lehetőséget.

További tájékoztatásért, lásd "Működtetés az érintőlappal" ⇨ 41.

### Live szolgáltatások

#### NAVI 80 IntelliLink - Live szolgáltatások

A navigációs szolgáltatások mellett extra funkciók (például közlekedési információk, rögzített sebességmérő kamerák) adhatók hozzá a LIVE szolgáltatásokra történő feliratkozással.

A LIVE szolgáltatások naprakész forgalmi információkat biztosítanak a "HD Traffic™" funkcióval, a rögzített és mobil sebességmérő kamerák frissítéseivel és helyével, helyi kereséssel, időjárás-előrejelzéssel és a "My TomTom LIVE" előfizetés állapotával.

### Megjegyzés

A LIVE szolgáltatások bizonyos országokban vagy régiókban nem állnak rendelkezésre.

A kezdőlapról érintse meg a **MENÜ**, majd a **Navigáció**, és ezt követően a **Navigációs szolgáltatások** lehetőséget.

A következő menük jelennek meg:

- **Közlekedés/HD Traffic**

Válassza ki a naprakész, valós idejű forgalmi információkhoz.

### Megjegyzés

A **HD Traffic** szolgáltatás neve **Traffic**, ha nincs aktiválva előfizetés.

- **Sebességmérő kamerák**

Riasztásokat jelenít meg a mobil sebességmérő kamerák, rögzített sebességmérő kamerák és baleseti helyszínek miatti forgalmi zavarok helyéről.

Kapcsolja ki a funkciót a "Sebességmérő kamerák" menüben a "LIVE szolgáltatások" alatt, ha szükséges.

Rögzített vagy mobil sebességmérő kamera elhelyezkedésének jelentése.

### Megjegyzés

Bizonyos országokban törvényellenes a kamera figyelmeztetéseket letölteni és bekapcsolni, és büntetőjogi eljárást eredményezhet.

- **Helyi keresés/TomTom helyek**

Ezzel a szolgáltatással egy kulcsszó segítségével bármilyen érdekes hely (POI) gyorsan megtalálható és célpontként is beállítható.

- **My TomTom LIVE**



Az előfizetéses szolgáltatások lejáratát mutatja.

- **Időjárás**

Az időjárás előrejelzési szolgáltatás a pillanatnyi helyzére és a kiválasztott célpontra vonatkozó legfeljebb öt napi időjárás előrejelzéseket tartalmazza.

## A navigációs rendszer beállítása

### NAVI 50 IntelliLink - A navigációs rendszer beállítása

Érintse meg a , majd a  NAVI /  Nav, és utána az **Beállítások** lehetőséget. Ez a menü képernyő az alábbi térkép és navigációs beállítások ellenőrzését és módosítását teszi lehetővé:

- **Figyelmeztetések**
- **Útvonal-beállítások**
- **Térképbeállítások**
- **Hangbeállítások**
- **Koordinátaformátum**
- **GPS**
- **Térképfrissítés**
- **Közlekedés** (a verziótól függően)

### Figyelmeztetések

Válassza ki a **Figyelmeztetések** lehetőséget az alábbi beállításokhoz (kapcsolja ki, ha nem szükséges):

- **Figyelmeztetés gyorsra** (be/ki)
- **Mindig látható a sebességkorlát** (be/ki)

- **Riasztási pont figyelmeztetések** (be/ki)

- **Riasztás előtti távolság** (0 m/200 m/500 m)

A verziótól függően áll rendelkezésre.

**Figyelmeztetés gyorsra:** A digitális térkép bizonyos utak esetén sebességkorlátokat tartalmaz. Hangos és/vagy vizuális figyelmeztetések megjelenítése, amikor a jármű átlépi a sebességkorlátot.

**Mindig látható a sebességkorlát:** A sebességkorlát bizonyos utak esetében mindig látható a képernyőn.

**Riasztási pont figyelmeztetések:** Amikor a elhalad egy riasztási pont mellett (állandó vagy ideiglenes) - azaz amikor különös körültekintést igénylő veszélyes útszakaszra lép, vagy egy sebességmérő kamerához közeledik (országától függően) - hang- és látható figyelmeztetések jelentkeznek.

**Riasztás előtti távolság:** Válassza ki a távolságot, amelytől értesítéseket szeretne kapni a riasztási pont figyelmeztetésekről.

### Megjegyzés

Bizonyos utak és régiók esetében előfordulhat, hogy nem állnak rendelkezésre figyelmeztetések.

### Útvonal-beállítások

Válassza az **Útvonal-beállítások** lehetőséget az útvonalszámítás alábbi beállításainak módosításához:

- **Útvonaltervezési módszer** (gyors/rövid/gazdaságos)
- **Autópályák** (be/ki)
- **Időszakfizetés** (be/ki)
- **Használatonkénti díj** (be/ki)
- **Kompok** (be/ki)
- **Gyorsforgalmi sáv/HOV** (be/ki)
- **Burkolat nélküli utak** (be/ki)
- **Engedélyek szükségesek** (be/ki) (változattól függően)

Ha szükséges, érintse meg a **Beállítások**, majd az **Alapértelmezett értékek visszaállítása** lehetőséget, hogy beállítsa ezeket a lehetőségeket a gyári alapértelmezett értékekre.

Vagy, amikor a térkép jelenik meg a kijelzőn (nincs aktív célbairányítás), az **Útvonal-beállítások** menü elérhető a **Beállítások** lehetőség megérintésével.

További tájékoztatáshoz, lásd a fenti (NAVI 50 IntelliLink) "Információk a kijelzőn", "Térkép képernyő" részt.

**Útvonaltervezési módszer:** Válassza a **Gyors** lehetőséget a bevitt úti célhoz vezető leggyorsabb útvonal beállításához. Ez a módszer azt feltételezi, hogy a jármű minden úton a sebességhorlát közelében közlekedik.

Válassza a **Rövid** lehetőséget a legrövidebb útvonal beállításához, és az úti célhoz vezető teljes utazási távolság lehető legrövidebbre csökkentéséhez.

Válassza a **Gazdaságos** lehetőséget a leggyorsabb és legrövidebb útvonaltervezési módszerek közötti kompromisszum beállításához. A megjelenő útvonal rövidebb lehet, mint a leggyorsabb útvonal, de nem jelentősen lassabb.

**Autópályák:** Az autópályák kizárásához vagy útvonaltervbbe foglalásához.

Kapcsolja ki, például amikor járművet vontat vagy amikor az autópályán történő haladás nem megengedett.

### Megjegyzés

Mindig tartsa be annak az országnak az előírásait, ahol éppen tartózkodik.

**Időszakfizetés:** A speciális engedélyt igénylő utak kizárásához vagy benne foglalásához, amelyeket egy bizonyos időszakra kell megvásárolni.

**Használatonkénti díj:** Az olyan utak kizárásához vagy benne foglalásához, amelyeken csak az út egyszeri használatáért kell fizetni.

**Kompok:** A kompok, hajók és vonatok kizárásához vagy benne foglalásához.

**Gyorsforgalmi sáv/HOV:** A gyorsforgalmi sávok és nagy foglaltságú járművek (HOV) által használható sávok benne foglalásához vagy kizárásához.



**Burkolat nélküli utak:** A burkolat nélküli utas kizárásához vagy benne foglalásához, például földutak, kavicsos utak.

### Térképbeállítások

Válassza a **Térképbeállítások** lehetőséget az alábbiak eléréséhez:

- **Nézet mód** (3D/2D/2D észak)  
A 2D észak a verziótól függően érhető el.
- **Nézőpont** (alacsony/normál/magas)
- **Autópálya nézet** (be/ki)
- **POI jelölők**

Vagy, amikor a térkép jelenik meg a kijelzőn (nincs aktív célbairányítás), a **Térképbeállítások** menü elérhető a **Beállítások** lehetőség megérintésével.

További tájékoztatáshoz, lásd a fenti (NAVI 50 IntelliLink) "Információk a kijelzőn", "Térkép képernyő" részt.

**Nézet mód:** Válassza a **Nézet mód** lehetőséget az alapértelmezett térkép mód módosításához a 2D menetirány előre nézet, a 3D

perspetívikus nézet és a 2D nézet között úgy, hogy az észak mindig felfele néz.

Vagy érintse meg az Iránytű lehetőséget a térképen a térképmódok közötti váltáshoz.

**Nézőpont:** Válassza a **Nézőpont** lehetőséget a térképnézet emeléséhez vagy süllyesztéséhez.

Vagy, amikor a térkép jelenik meg a kijelzőn (nincs aktív célbairányítás), érintse meg a ↑/↓ gombot a térképnézet emeléséhez vagy süllyesztéséhez. Ezek ki vannak szűrítve, amikor eléri a szélső helyzetet.

**Autópálya nézet:** Válassza az **Autópálya nézet** lehetőséget az autópálya-csomópont nézet be-/kikapcsolásához a célbairányítás közben.

További tájékoztatáshoz, lásd a fenti (NAVI 50 IntelliLink) "Információk a kijelzőn", "Térkép képernyő" részt.

**POI jelölők:** Válassza a ► lehetőséget a **POI jelölők** mellett, az érdekes hely (POI) típusok listájának megjelenítéséhez.

Használja ezt a képernyőt bizonyos POI típus jelölők be-/kikapcsolásához (mutatásához vagy elrejtéséhez a térképen), például szálláshely, repülőtér, kávézó vagy bár.

Válasszon egy POI típust, hogy megnyissa annak alkategóriáit, és kapcsolja be/ki (jelenítse meg vagy rejtse el) az egyes alkategóriákat.

### Megjegyzés

A POI-k csak a nagyítási szint függvényében jelennek meg a térképen.

### Hangbeállítások

Válassza a **Hangbeállítások** lehetőséget a hangos útmutatás nyelvének módosításához.

Görgessen a nyelvek listájában az ▲/▼ megérintésével, majd válasszon ki egy nyelvet, és érintse meg az **OK** lehetőséget a választás megerősítéséhez.

### Koordinátaformátum

Válassza ki a **Koordináta formátum** lehetőséget a koordináta bejegyzések formátumának módosításához az alábbiak valamelyikére:

- FF.FFFFF
- FF PP.PPP
- FF PP MM.M

## GPS

Válassza ki a **GPS** lehetőséget a GPS információk, például a rendelkezésre álló műholdak, azok helyzete és a jelerősség megtekintéséhez.

## Térképfri frissítés

Válassza ki a **Térképfri frissítés** lehetőséget az alábbi digitális térképtartalom és a legfrissebb frissítési információk megjelenítéséhez:

- **Riasztási pontok**
- **Csomópontnézet**
- **Térképek**
- **Helyek**
- **Közlekedési szolgáltatás**
- **Cím pontok**

Adott tartalmak vagy az összes térképtartalom is frissíthető. Először válasszon ki egy lehetőséget vagy érintse meg a **Beállítások**, majd a **Frissítés** lehetőséget. Várja meg a frissítés befejezését.

Lásd "USB memória" (NAVI 50 IntelliLink), "Az USB memória és a navigációs rendszer frissítése" az "Általános információk" részben ⇨ 82.

## Közlekedés

Válassza a **Közlekedés** lehetőséget az alábbi közlekedési információk beállítások módosításához:

- **Közlekedési információk** (be/ki)
- **Kerülő**
- **Eseménytípusok**

## Közlekedési információk:

Figyelmeztetések az útvonal mentén előforduló eseményekről.

**Kerülő:** Időt takaríthat meg, ha alternatív útvonalat használ, amikor egy közlekedési dugó vagy baleset történik az útvonalon. Válassza szükség szerint a 'Be'/'Ki' lehetőséget a "Ajánlott útvonal elfogadása?" mellett.

Ha szükséges, módosítsa a "Kerülőút felkínálása, ha a számított útvonallal többet takarít meg mint:" idő értékét. (például öt perc) a ◀/▶ megérintésével.

**Eseménytípusok:** Válassza ki a célbairányítás során megjelenítendő eseménytípusokat, például összes forgalmi haladási esemény, ütlezárások és akadályok, balesetek.

## NAVI 80 IntelliLink - A navigációs rendszer beállítása

A Navigációs beállítások menü eléréséhez a kezdőlapról, érintse meg a **MENÜ**, majd a **Navigáció** és a **Beállítások** lehetőséget. Az alábbi beállítás almenük jelennek meg:

- **Hangos célbairányítás kikapcsolása:**

Be-/kikapcsolja a hangos célbairányítást navigálás közben.

- **Útvonaltervezés:**

Az úttípusok, a fizetős utak, kompok, útvonal összefoglaló, gyorsforgalmi sávok és burkolat nélküli utak beállításai.

Válasszon egy beállítási típust. A "leggyorsabb útvonal" javasolt. A gazdaságos útvonal a legjobb üzemanyag-gazdaságosságot szolgálja.

Ezután szükség szerint kapcsolja be/ki az "iQ routes™" funkciót. Az iQ routes™ lehetővé teszi az útvonalak kiszámítását az átlagos forgalmi szintek alapján egy adott napszakban valamint a legjobb útvonal kiszámítását a forgalom tényleges sebességének megfelelően.

- **POI mutatása térképen:**

Mutatja vagy elrejtja a POI kategóriákat a térképen.

- **POI-k kezelése:**

POI-k vagy POI kategóriák hozzáadása, módosítása vagy törlése.

- **Hang** (verziótól függően):

Válassza ki a női vagy férfi géphangot (a hangutasításokhoz) a rendelkezésre álló hangok listájából.

Az egyszerűbb hangos útmutatást nyújtó emberi hangok a hangfelismerés funkció használatakor nem állnak rendelkezésre ⇨ 115.

- **Otthon helyének beállítása:**

Módosítsa az otthoni címet vagy a leggyakrabban használt címet.

- **Mentett helyek kezelése:**

Mentett úti cél címek törlése vagy átnevezése.

Az átnevezéshez válasszon ki egy címet a megjelenő listából, válassza ki az **Átnevezés** lehetőséget, majd írjon be egy új nevet. Érintse meg a **Kész** lehetőséget a megerősítéshez. Egy kiválasztott cím törléséhez, érintse meg a **Törlés** lehetőséget, és erősítse meg, amikor a rendszer erre kéri.

- **Térkép váltása:**

Ha több mint egy térkép van az SD-kártyára telepítve, akkor ezt a lehetőséget használhatja a mentett térképek közötti váltáshoz. Válassza ki a "Térkép váltása" lehetőséget, majd válassza ki a kívánt térképet a rendelkezésre álló lehetőségek közül.

- **Térképszínek módosítása:**

A navigációs térképen használt nappali és éjszakai színek módosítása

Az letöltött új színek esetében, válasszon ki egy új színt, válassza ki a további színsémát, majd válassza ki a kívánt színt a lehetőségek közül.

- **Autó szimbólum:**

A 3D navigációs térképen használt járműikon módosítása.

- **Fejlett:**

Válassza ki az alábbi fejlett lehetőségekhez:

- **Térképinformációk:**

Információk mutatása/elrejtése a térképen, például házszám az utcanév előtt, utcanevek/aktuális utca neve, az aktuális utcát követő utca neve.

- **Térkép viselkedése:**

Az alábbi lehetőségekkel módosíthatja, hogyan működjön a térkép:



Sáv képek mutatása (például autópálya-csomópontoknál), térkép forgatása a jármű irányába (csak 2D üzemmód), automatikus 3D üzemmódba váltás célbairányítás közben, automatikus nagyítás (2D mód, 3D mód).

- **Közlekedési forrás:**  
Válasszon közlekedési információs forrást a rendelkezésre állók listájából.

## Úti cél megadása

### NAVI 50 IntelliLink - Úti cél megadása

#### Az úti cél kiválasztása

Érintse meg a , majd a  NAVI /  Nav, és utána az **Úti cél** lehetőséget.

Az alábbi menüpontok állnak rendelkezésre úti cél beviteléhez:

- **Cím**  
Írjon be egy címet a billentyűzet használatával.
- **Érdekes helyek**  
Válasszon ki érdekes helyeket (POI), például üzemanyagtöltő állomás, étterem, parkolás.
- **Előzmények**  
Válasszon az előző úti célok listájából.
- **Kedvencek**  
Válasszon a kedvenc úti célok mentett listájából.
- **Keresés térképen**  
Válasszon úti célt a digitális térkép használatával.
- **Koordináta**  
Írja be az úti cél koordinátáit.

Az úti cél bevitelét követően várjon tíz másodpercet vagy érintse meg az **OK** lehetőséget a célbairányítás azonnali megkezdéséhez.

#### Vigyen be egy címet

Válassza ki **Cím** lehetőséget, és írja be egy cím részét vagy egészét, például:

- **Ország**
- **Város vagy irányítószám**
- **Utca**
- **Szám**
- **Keresztező utca**

#### Megjegyzés

Teljes címek csak akkor vihetők be, ha a navigációs rendszer felismerte azokat.

Amikor először ír be egy címet, érintse meg az **Ország** lehetőséget, majd használja a billentyűzetet a kívánt ország nevének beviteléhez. Vagy használja a  legördülő menü ikont, és válassza ki a javasolt országok listájából.

#### Megjegyzés

Címek bevitelkor bizonyos betűk és számok nem választhatók ki (ki vannak szürkítve) a navigációs rendszer által felismert címek alapján.

Folytassa ugyanilyen módon a **Város vagy irányítószám, Utca, Házszám és Keresztező utca** adatok beviteléhez.

### Megjegyzés

Amikor megadja az **Irányítószámot**, szűrjön be egy szóközt az irányítószám első része után.

A cím automatikusan tárolódik a memóriában a jövőbeni kiválasztáshoz.

A billentyűzet használatához, lásd (NAVI 50 IntelliLink) "A billentyűzet használata a kijelzőn" a "Használat" részben ⇨ 85.

### Megjegyzés

A **Szám** és **Keresztező utca** csak az **Utca** bevitelét követően érhető el.

Amikor beír egy **Utcát**, nem feltétlenül szükséges az út típusának (utca, sugárút, körút stb.) megadása.

### Érdekes helyek (POI) kiválasztása

A POI-k az alábbi módokon választhatók ki úti célként:

- előre beállított POI lista
- POI kategóriák
- POI-k gyors keresése a térképen keresztül

### Előre beállított POI lista

Válassza az **Érdekes pontok** lehetőséget a gyakran használt előre beállított kategóriákból (például üzemenyagtöltő állomás, parkoló, étterem).

### POI kategóriák

Válassza ki az **Érdekes helyek**, majd az **Egyedi keresés** lehetőséget a kategóriák és alkategóriák listájából.

A POI-k keresése az adott helyzettől függően eltérő lehet:

- Ha aktív a célbairányítás, akkor az **Üzemenyagtöltő állomás**, **Étterem** POI-k keresése az útvonal mentén történik, a **Parkolás** POI-k keresése pedig az úti cél környezetében.

- Ha nincs aktív célbairányítás, akkor a POI-k keresése a pillanatnyi helyzet környezetében történik.
- Ha a pillanatnyi helyzet nem elérhető (azaz nincs GPS jel), akkor a POI-k keresése az utolsó ismert helyzet környezetében történik.

A következő lehetőségek közül választhat:

### • Egy településen

Egy POI kereséséhez egy kiválasztott településen (az eredmények listája a városközponttól számított távolság alapján van rendezve).

### • Az útvonal mentén

Egy POI kereséséhez az aktuális útvonal mentén (az eredmények listája a szükséges kerülőút hossza alapján van rendezve).

### • A saját hely környezetében

Egy POI kereséséhez a pillanatnyi helyzet környezetében (az eredmények

listája az adott helytől számított távolság alapján van rendezve).

- **Az úti cél környezetében**

Egy POI kereséséhez a pillanatnyi út úti céljának környezetében (az eredmények listája az úti céltól számított távolság alapján van rendezve).

Amikor megjelenik a POI-k listája, azok rendezhetők vagy megjeleníthetők a térképen. Érintse meg a **Beállítások** lehetőséget az alábbiak megjelenítéséhez:

- **Rendezés név szerint**
- **Rendezés távolság szerint**
- **Rendezés kerülőút szerint** (ha aktív a célbairányítás)
- **Összes mutatása térképen**

### POI-k gyors keresése

Érintse meg bárhol a térképet. A kurzor jelzi a pillanatnyilag kiválasztott helyzetet. A térkép görgetéséhez húzza a kurzort a kívánt irányba.

Érintse meg a **Beállítások**, majd az **Érdekes helyek a kurzor környezetében** lehetőséget a közeli

POI nevek és azok távolságának mutatójához a térkép kiválasztott pontja körül.

Vagy érintse meg a **Keresés** lehetőséget, és használja a billentyűzetet egy úti cél nevének kereséséhez.

### Választás az előző úti célok listájából

Válassza az **Előzmények** lehetőséget az előzőleg bevitt úti célok listájának megnyitásához.

A lista rendezéséhez, érintse meg a **Beállítások** lehetőséget az alábbiak megjelenítéséhez:

- **Rendezés név szerint**
- **Rendezés távolság szerint**
- **Összes törlése**

Vagy érintse meg a **Keresés** lehetőséget, és használja a billentyűzetet egy úti cél nevének kereséséhez.

### Választás a kedvencek listájából

Válassza a **Kedvencek** lehetőséget a mentett kedvenc úti célok listájának megnyitásához.

Amikor megjelenik a kedvencek listája, azok rendezhetők vagy megjeleníthetők a térképen. Érintse meg a **Beállítások** lehetőséget az alábbiak megjelenítéséhez:

- **Rendezés név szerint**
- **Rendezés távolság szerint**
- **Összes mutatása térképen**
- **Összes törlése**

Vagy érintse meg a **Keresés** lehetőséget, és használja a billentyűzetet egy kedvenc hely nevének kereséséhez.

### Válasszon úti célt a térkép használatával

Válassza a **Keresés térképen** lehetőséget az úti cél kereséséhez a térkép görgetésével.

Érintse meg bárhol a térképet. A kurzor jelzi a pillanatnyilag kiválasztott helyzetet. A térkép görgetéséhez húzza a kurzort a kívánt irányba.

Érintse meg az **OK** gombot a hely úti célként történő kiválasztásához.

### Írja be az úti cél koordinátáit

Válassza a **Koordináta** lehetőséget az úti cél kereséséhez koordináták bevitelével.

A koordináták formátumának módosításához, érintse meg a **Beállítások** lehetőséget, és válasszon az alábbiak közül:

- **Szélesség/hosszúság**

Az értékek az alábbi formátumok bármelyikében bevihetők:

- decimális fokok
- fokok és decimális percek
- fokok, percek és decimális másodpercek

- **UTM** (univerzális transzverzális merkátor)

### Az úti cél megerősítése

Amikor kiválasztott egy úti célt, akkor megjelenik az útvonal a térképen. Érintse meg az **OK** lehetőséget, és állítsa be **Új útvonalként**.

Ha aktív a célbairányítás, akkor az úti cél beállítható **Útvonalpontként** az útvonal mentén.

### Kedvencek hozzáadása és tárolása

Amikor ki van választva egy úti cél, érintse meg a **Beállítások** lehetőséget az alábbiak megjelenítéséhez:

- **Hozzáadás a kedvencekhez:** Úti cél mentése a kedvencek listájába.
- **Pillanatnyi forgalom:** Információkat nyújt a közlekedési eseményekről (a verziótól függően).  
Lásd (NAVI 50 IntelliLink) "Közlekedési információk" a "Célbairányítás" részben ⇨ 106.
- **Info/Hírek:** Információkat jelenít meg (például cím) a kiválasztott POI-ról.

Mutatja a kiválasztott helyzet helyét (cím), megadja a GPS koordinátákat (szélesség/hosszúság) és, ha alkalmazható, megmutatja a kiválasztott POI telefonszámát.

- **Vissza az autóhoz:** Visszatérés a jármű pillanatnyi helyzetéhez.

Mielőtt kedvencként mentené, módosíthatja a kedvenc nevét a billentyűzet használatával.

A billentyűzet használatához, lásd (NAVI 50 IntelliLink) "A billentyűzet használata a kijelzőn" a "Használat" részben ⇨ 85.

### Kedvenc törlése

Amikor ki van választva egy kedvenc, érintse meg az **Opciók** lehetőséget, mielőtt elindítaná a célbairányítást, majd a **Kedvenc törlése** lehetőséget a törlés megerősítéséhez.

Az összes kedvenc úti cél törléséhez, válassza az **Úti cél** menüt, majd a **Kedvencek**, **Opciók**, és az **Összes törlése** lehetőséget a törlés megerősítéséhez.

### NAVI 80 IntelliLink - Úti cél megadása

#### Az úti cél kiválasztása

A kezdőlapról érintse meg a **MENÜ**, majd a **Navigáció**, és ezt követően a **Vezetés ide...** lehetőséget.

Válasszon ki egy úti célt az alábbi lehetőségek közül a kijelzőn:

- **Otthon**
- **Mentett helyek**
- **Cím**

- **Előző úti célok**
- **Helyi keresés/TomTom helyek**
- **Érdekes hely**
- **Pont a térképen**
- **Szélesség hosszúság**

### Otthon

Célbairányítja az otthoni címre.

Az otthon címének tárolásához, a kezdőlapról, érintse meg a **MENÜ**, majd a **Navigáció** és a **Beállítások** lehetőséget.

Válassza az **Otthon beállítása** lehetőséget, és írjon be egy címet.

Lásd (NAVI 80 IntelliLink) "A navigációs rendszer beállítása" a "Használat" részben ⇨ 85.

### Mentett helyek

Válasszon az előzőleg mentett úti célok listájából.

A mentett úti célok törléséhez vagy átnevezéséhez, a kezdőlapról, érintse meg a **MENÜ**, majd a **Navigáció** és **Beállítások** lehetőséget.

Ezután válassza ki a **Mentett helyek kezelése** lehetőséget, és módosítsa szükség szerint a kiválasztott úti célt.

Lásd (NAVI 80 IntelliLink) "A navigációs rendszer beállítása" a "Használat" részben ⇨ 85.

### Cím

Írja be a címet vagy annak egy részét a billentyűzet használatával, például:

- **Ország**
- **Irányítószám**
- **Település/város**
- **Utca**
- **Házzszám**

### Megjegyzés

Teljes címek csak akkor vihetők be, ha a navigációs rendszer felismerte azokat.

Amikor először visz be egy címet, akkor az úti cél országát is meg kell adnia. Használja a billentyűzetet az ország nevének beviteléhez szükség szerint.

A bevitel során javaslatok jelenhetnek meg a kijelzőn. Érintse meg egy kijelzőn megjelenő úti cél kiválasztásához, vagy érintse meg a **Lista** lehetőséget a cím pillanatnyi részének megfelelő teljes lista eléréséhez.

### Megjegyzés

Címek bevitelkor bizonyos betűk és számok nem választhatók ki (ki vannak szűrítve) a navigációs rendszer által felismert címek alapján.

Folytassa ugyanilyen módon egy **Irányítószám** vagy a **Település/város, Utca** és **Házzszám** adatok beviteléhez.

### Megjegyzés

Amikor megadja az **Irányítószámot**, szűrjön be egy szöközt az irányítószám első része után.

A cím automatikusan tárolódik a memóriában a jövőbeni kiválasztáshoz.

A billentyűzet használatához, lásd (NAVI 80 IntelliLink) "A billentyűzet használata a kijelzőn" a "Használat" részben ⇨ 85.

### Előző úti célok

Válasszon az előző úti célok listájából, amely automatikusan került tárolásra.

### Helyi keresés/TomTom helyek

Válasszon egy közeli érdekes helyet (POI) kulcsszavak bevitelével a billentyűzetten.



### Megjegyzés

Ez a funkció csak a LIVE szolgáltatásokra feliratkozva érhető el.

További tájékoztatásért, lásd a (NAVI 80 IntelliLink) "LIVE szolgáltatások" címszót a "Használat" részben ⇨ 85.

### Érdekes hely

A POI-k az alábbi módokon választhatók ki úti célként:

- POI kategóriák:

Válasszon egy POI kategóriát (például üzemanyagtöltő állomás, étterem, parkoló), majd válasszon ki egy keresési területet (például Közeli **POI**, **POI a településen**, **POI otthon**).

Írjon be egy településnevet, és érintse meg a **Kész** lehetőséget a választás megerősítéséhez.

- POI nevek:

Írjon be egy POI nevet, és válassza ki a keresés elindításához.

### Pont a térképen

Válasszon úti célt a digitális térkép használatával.

A térkép görgetéséhez mozgassa a kurzort a kívánt irányba, majd erősítse meg a helyet úti célként.

### Szélesség hosszúság

Írja be az úti cél koordinátáit.

### Az úti cél megerősítése

Amikor ki van választva egy úti cél, akkor egy útvonal jelenik meg a térképen és egy útvonal-összefoglaló áll rendelkezésre a  fülön.

Válassza a LIVE fület a valós idejű közlekedési információk megtekintéséhez. További tájékoztatásért, lásd a (NAVI 80 IntelliLink) "LIVE szolgáltatások" címszót a "Használat" részben ⇨ 85.

Érintse meg a **Kész** lehetőséget az útvonal megerősítéséhez.

### Kedvencek hozzáadása és tárolása

#### Hozzáadás a mentett helyekhez

A kezdőlapról érintse meg a **MENÜ**, majd a **Navigáció**, és ezt követően a **Vezetés ide...** lehetőséget.

Válassza ki az **Előző úti célok** lehetőséget, és válasszon ki egy úti célt a megjelenő listából.

Érintse meg a **+** lehetőséget (egy felugró menü megjelenítéséhez), majd a **Hozzáadás a mentett helyekhez** lehetőséget, adjon nevet az úti célnak a billentyűzet használatával, és érintse meg a **Következő** lehetőséget.

Egy üzenet jelenik meg azt kérdezve, hogy beállítja-e a mentett címet otthoni címként. Válassza az **Igen** vagy **Nem** lehetőséget. Egy üzenet jelenik meg, megerősítve, hogy a cím mentésre került.

### Kedvenc hozzáadása

A kezdőlapon, érintse meg a **★** gombot a kedvencek menü megnyitásához, és válassza ki a **Navigáció** lehetőséget.

A mentett úti cél kedvencként beállításához, érintse meg a **+** (egy felugró menü megnyitásához), majd a **Kedvenc hozzáadása** lehetőséget.

Válasszon a megjelenő listából, hogy egy mentett úti célt a kedvencekhez adjon.

További tájékoztatásért, lásd a (NAVI 80 IntelliLink) "Kedvencek" címszót a "Bevezetés" részben ⇨ 32.

### Kedvenc törlése

A kezdőlapon, érintse meg a ★ gombot a kedvencek menü megnyitásához, és válassza ki a **Navigáció** lehetőséget.

Érintse meg a + gombot, majd válassza az **Összes kedvenc törlése** lehetőséget vagy válasszon ki egy kedvencet a megjelenő listából, majd válassza ki a **Kedvenc eltávolítása** lehetőséget. Megjelenik egy visszaigazoló üzenet. Érintse meg a **Törlés** lehetőséget a megerősítéshez.

További tájékoztatásért, lásd a (NAVI 80 IntelliLink) "Kedvencek" címszót a "Bevezetés" részben ⇨ 32.

## Célbairányítás

### Útvonal-információ

#### NAVI 50 IntelliLink - Útvonal-információk

Az útvonal megtekintéséhez a célbairányítás elkezdése előtt, érintse meg a 🏠, majd a **NAVI / ↑Nav**, és az **Útvonal** lehetőséget, miután bevitte az úti célt.

Az úti cél bevitelének különböző módjaihoz, lásd (NAVI 50 IntelliLink) "Úti cél megadása" ⇨ 100.

A következő lehetőségek közül választhat:

- **Útvonal létrehozása/Útvonal szerkesztése**  
Lásd alább (NAVI 50 IntelliLink) "Útiterv szerkesztése".
- **Elkerülések**  
Lásd alább (NAVI 50 IntelliLink) "Útiterv szerkesztése".
- **Áttekintés**  
Lásd lentebb.

- **Útvonal törlése**

Lásd alább (NAVI 50 IntelliLink) "Célbairányítás kikapcsolása".

- **Alternatív útvonalak**

Lásd alább (NAVI 50 IntelliLink) "Útiterv szerkesztése".

- **Útiterv**

Lásd alább (NAVI 50 IntelliLink) "Útiterv szerkesztése".

### Áttekintés

Mikor az **Útvonal** képernyő megjelenik, érintse meg az **Áttekintés** lehetőséget, hogy részletes tervet kapjon a pillanatnyi útvonalról és megtekinthesse az útvonal képét madártávlatból.

Ez a menüpont az alábbi információkat tartalmazza:

- az úti cél neve és/vagy címe
- az útvonal teljes ideje
- az útvonal teljes távolsága
- az útvonal speciális pontjai és szakaszai (például fizetős utak, autópályák stb.)
- alternatív útvonalak (például rövid, gyors, gazdaságos)

Amikor az **Áttekintés** képernyő megjelenik, érintse meg a **Beállítások** lehetőséget az alábbi almenük eléréséhez:

- **Alternatív útvonalak**

Lásd alább (NAVI 50 IntelliLink) "Útiterv szerkesztése".

- **Útiterv**

Lásd alább (NAVI 50 IntelliLink) "Útiterv szerkesztése".

- **Útvonal-beállítások**

Lásd (NAVI 50 IntelliLink) "A navigációs rendszer beállítása" ⇨ 85.

- **Navigáció szimulálása**

Lásd lentebb.

### Megjegyzés

Ezek a lehetőségek a célbairányítás során is elérhetők a kijelző képernyő 'Utazási információk' (e.g. becsült érkezési idő, teljes hátralévő távolság) területének megérintésével.

Lásd (NAVI 50 IntelliLink) "Információk a kijelzőn", a "Használat" részben ⇨ 85.

### Navigáció szimulálása

Ez a funkció lehetővé teszi a javasolt útvonal gyors áttekintését.

A következő lehetőségek közül választhat:

- ▶/|| : Az útvonal-szimuláció elindítása vagy szüneteltetése
- ⏪ : Az előző manőverhez lépés
- ⏩ : A következő manőverhez mozgás
- 1x / 4x / 8x : Az útvonal-szimuláció sebességének növelése
- ← / → : Visszatérés az előző képernyőhöz

### NAVI 80 IntelliLink - Útvonal-információk

Az útvonal megtekintéséhez a célbairányítás megkezdése előtt, érintse meg a **+** gombot (egy felugró menü megnyitásához), majd válassza az **Útvonal adatai** lehetőséget egy úti cél bevitelét követően.

A következő lehetőségek közül választhat:

- **Utastítások megjelenítése:**

Megjeleníti az útvonaltervet.

Az alábbi adatok jelennek meg:

- kanyarodást jelző nyilak
- úttípusok
- utcanevek
- útelágazás távolsága (km/ mérföld)

- **Útvonalterkép megjelenítése:**

Az útvonal térképének megtekintése.

- **Útvonal-bemutató megjelenítése:**

Az útvonal bemutatásának megjelenítése.

- **Útvonal összefoglaló:**

Visszatérés az előző képernyőhöz.

Az út idejének, távolságának és az út típusának adatai jelennek meg. Lásd (NAVI 80 IntelliLink) "IQ routes™" az "Úti cél bevitel" részben ⇨ 100.

- **Úti cél megjelenítése:**

Kép formájában jeleníti meg az irányváltásokat.

- **Forgalom megjelenítése az útvonalon:**

Megjeleníti az aktuális utat érintő forgalmi eseményeket egy részletes eseményről eseményre nézetben.



A LIVE szolgáltatásokra történő előfizetéssel a "Live" fül részletesebb áttekintést kaphat az útról (például forgalmi késések, rögzített és mobil sebességmérő kamerák).

További tájékoztatásért, lásd a (NAVI 80 IntelliLink) "LIVE szolgáltatások" címszót a "Használat" részben ⇨ 85.

## Útiterv szerkesztése

### NAVI 50 IntelliLink - Útiterv szerkesztése

Ez a funkció lehetővé teszi a bevitt úti cél útvonaltervének megtekintését és módosítását.

Az eléréséhez bármikor érintse meg a , majd a  NAVI /  Nav, és az **Útvonal** lehetőséget. Válassza az **Útiterv** lehetőséget.

Az alábbi információk jelennek meg:

- kanyarodást jelző nyilak
- út száma
- az irányváltásig hátralévő távolság

Érintse meg a **Beállítások** lehetőséget az útvonal adatainak módosításához és rendezéséhez.

A következő lehetőségek közül választhat:

- **Összefoglaló**

Mutatja az egyes útvonalpontokat és az úti célt, beleértve az útvonalpont távolságát, a következő útvonalpontig hátralévő időt és az érkezési időt.

- **Normál**

Mutatja az egyes manővereket az utca vagy hely nevével, a távolsággal és az útvonalszakaszok számával.

Ez a lehetőség mutatja a jelzőtábla információkat, a behajtási és kanyarodási korlátozásokat, a figyelmeztetéseket és a rendszerbeállítási adatokat is.

- **Útlista**

Csak az útvonal fő szakaszait mutatja az utak neveit/számait használva.

Ez a lehetőség mutatja az egyes szakaszok hosszát, a következő szakaszig hátralévő időt, az érkezési időt és az átlagos irányt is.



Vagy ezek az útiterv/útvonal-beállítások módosíthatók a "Írány és távolság a következő irányváltásig" fül megérintésével a kijelzőn a célbairányítás közben. Válassza ki a **Beállítások** lehetőséget az útvonal adatainak módosításához és rendezéséhez.

Lásd (NAVI 50 IntelliLink) "Információk a kijelzőn", "Térkép képernyő" a Használat részben ⇨ 85.

### Útvonal szerkesztése

Az útvonal szerkesztéséhez az útvonalpontok módosításával, érintse meg a , **NAVI** / **Nav**, **Útvonal**, majd az **Útvonal szerkesztése** lehetőséget a kijelző képernyőn.

A következő lehetőségek közül választhat:

- Felső **+** : Útvonalpont hozzáadása
- Alsó **+** : Új úti cél hozzáadása
-  : Úti cél törlése
-  : Az útvonal indulási címe (a verziótól függően érhető el)

Az útvonalpontok sorrendjének módosításához a listában, érintse meg a **Beállítások**, majd az **Átrendezés** lehetőséget, és mozgassa fel/le az útvonalpontokat.

Az úti cél bevitelének különböző módjaihoz, lásd (NAVI 50 IntelliLink) "Úti cél megadása" ⇨ 100.

### Elkerülések

Az útvonal bizonyos szakaszok elkerülésével történő szerkesztéséhez, érintse meg a , majd a **NAVI** / **Nav**, **Útvonal**, majd az **Elkerülések** lehetőséget.

Válasszon ki egy szakaszt a listából a kijelző képernyőn az elkerüléshez. Az elkerült rész pirosan van kiemelve.

Erősítse meg az új útvonalat az **OK** megérintésével.

### Alternatív útvonalak

Az útvonal-tervezési mód megváltoztatásához érintse meg a , majd a **NAVI** / **Nav**, **Útvonal**, majd az **Alternatív útvonalak** lehetőséget.

Az alábbi lehetőségek állnak rendelkezésre mindegyik távolsággal és becsült idővel:

- gyors
- rövid
- gazdaságos

Válasszon a lehetőségek közül, és erősítse meg az új útvonalat a **←** megérintésével.

További tájékoztatásért, lásd (NAVI 50 IntelliLink) "A navigációs rendszer beállítása" a "Használat" részben ⇨ 85.

### NAVI 80 IntelliLink - Útiterv szerkesztése

Az utak előre tervezhetők a kezdőpont és az úti cél bevitelével.

A kezdőlapról érintse meg a **MENÜ**, majd a **Navigáció**, és ezt követően az **Útitervek** lehetőséget.

Válasszon egy indulási pontot az úti cél bevitelével egyező módon. Lásd (NAVI 80 IntelliLink) "Úti cél megadása" ⇨ 100. Ezután válasszon egy úti célt, válassza ki az útvonal típusát, és erősítse meg.

A rendszer megtervezi az útvonalat, és lehetővé teszi a részletek megtekintését.

### Útvonal módosítása

Az útvonal célbairányítás közbeni módosításához, a kezdőlapról, érintse meg a **MENÜ**, majd a **Navigáció**, és az **Útvonal módosítása** lehetőséget.

A következő lehetőségek közül választhat:

- **Alternatíva számítása**
- **Útvonal törlése**
- **Ezen keresztül**

- Útelzáró akadályok elkerülése
- Útvonal részének elkerülése
- Késések minimalizálása

### Alternatíva számítása

Válassza ki egy alternatív útvonal számításához az úti célíg.

### Útvonal törlése

Válassza ki az aktuális célbairányítás leállításához.

A célbairányítás elindításához érintse meg a **Vezetés ide...**, majd az **Előző úti célok** lehetőséget és válassza ki újra az útvonalat.

### Ezen keresztül (útvonalpontok)

Válassza ki az úti céljához számított útvonal módosításához úgy, hogy az tartalmazzon egy adott helyet (útvonalpontot).

A hely bevitele ugyanolyan módon történik mint az úti célé.

Válasszon a lehetőségek ugyanazon listájából, például "Cím", "Mentett helyek", "Erdekes pontok", "Pont a térképen".

Lásd (NAVI 80 IntelliLink) "úti cél megadása" ⇨ 100.

### Útelzáró akadályok elkerülése

Válassza ki ezt a lehetőséget, ha a közlekedési információs szolgáltatás jelenleg nem jelez útelzáró akadályt.

Lásd alább (NAVI 80 IntelliLink) "Közlekedési információk".

Válassza ki a távolságot (méterben) az útvonalon, amelyet el kell kerülni, például "100m", "500m", "2000m", "5000m".

A rendszer újratervezi az útvonalat, a kiválasztott hosszúságú útszakasz elkerülésével.

### Útvonal részének elkerülése



Válassza ki az útvonal egy részének elkerüléséhez. Válassza ki az elkerülni kívánt utcát az útvonalon felsorolt utcák közül.

### Késések minimalizálása

Válassza ki a legfrissebb közlekedési információkon alapuló útvonal megtervezéséhez..

### Célbairányítás kikapcsolása

#### NAVI 50 IntelliLink - Célbairányítás kikapcsolása

A célbairányítás leállításához annak működése közben, érintse meg a , majd a  **NAVI / Nav**, **Útvonal**, majd az **Útvonal törlése** lehetőséget.

#### NAVI 80 IntelliLink - Célbairányítás kikapcsolása

A célbairányítás leállításához annak működése közben, érintse meg a , majd a **Útvonal törlése** lehetőséget.

### Térkép böngészése

#### NAVI 50 IntelliLink - Térkép böngészése

A térkép képernyő bármikor történő hozzáféréséhez érintse meg a , majd a  **TÉRKÉP** lehetőséget.

Érintse meg bárhol a térképet. A kurzor jelzi a pillanatnyilag kiválasztott helyzetet. A térkép görgetéséhez húzza a kurzort a kívánt irányba.

A további kezelési műveletekhez, lásd (NAVI 50 IntelliLink) "Térkép képernyő" a "Kezelés" részben ⇨ 85.

## Beállítások menü

Amikor a térkép képernyő megjelenik, érintse meg a **Beállítások** lehetőséget a következők megjelenítéséhez:

- **Útvonal-beállítások:**

Lásd (NAVI 50 IntelliLink) "A navigációs rendszer beállítása" a "Használat" részben ⇨ 85.

- **Térképbeállítások:**

Lásd (NAVI 50 IntelliLink) "A navigációs rendszer beállítása" a "Használat" részben ⇨ 85.

- **Hol vagyok?:**

Lásd az alábbi (NAVI 50 IntelliLink) "SEGÍTSÉG!" részt.

## NAVI 80 IntelliLink - Térkép böngészése

A térkép képernyő navigálás nélküli megnyitásához a kezdőlapon érintse meg a **MENÜ**, majd a **Navigáció** és a **Térkép megtekintése** lehetőséget.

Érintse meg bárhol a térképet. A kurzor jelzi a pillanatnyilag kiválasztott helyzetet. A térkép görgetéséhez húzza a kurzort a kívánt irányba.

Amikor a térkép képernyő van a kijelzőn, érintse meg a **+** lehetőséget egy felugró menü megjelenítéséhez, amely az alábbi lehetőségeket tartalmazza:

- **Használja ezt a helyet...**
- **Keresés**
- **A térkép adatok módosítása**
- **Hozzáadás a mentett helyekhez**

### Használja ezt a helyet...

Válassza ki ezt a lehetőséget, hogy az alábbi tévékenységeket hajthassa végre:

- térkép középre állítása a jármű helyénél
- navigálás egy ponthoz a térképen
- egy pont keresése a térképen
- a térkép egy pontjának hozzáadása a kedvencekhez
- a térkép egy pontjának hozzáadása a POI listához
- a jármű helyének javítása

## Keresés

Válassza ki ezt a lehetőséget, hogy középre állítsa a térképet az alábbiakon:

- az otthoni cím
- mentett cím
- egy adott cím
- egy korábbi úti cél
- helyi keresés
- egy POI
- a jármű pillanatnyi helyzete
- egy koordináta (szélesség/hosszúság)

## A térkép adatok módosítása

Válassza ki ezt a lehetőséget az alábbi térképbeállítások be-/kikapcsolásához:

- közlekedés
- nevek
- érdekes helyek (POI)
- műholdképes háttérkép
- GPS koordináták



**Hozzáadás a mentett helyekhez**

Válassza ezt a lehetőséget a pillanatnyi hely mentett úti célként történő hozzáadásához. Használja a billentyűzetet egy név beviteléhez vagy egy javasolt név jóváhagyásához.

A billentyűzet használatához, lásd (NAVI 80 IntelliLink) "**A billentyűzet használata a kijelzőn**" a "**Használat**" részben ⇨ 85.

**Segítség!****NAVI 50 IntelliLink - Segítség!**

Amikor a térkép képernyő van a kijelzőn, érintse meg a **Beállítások**, majd a **Hol vagyok?** lehetőséget, hogy hasznos információkat kapjon a pillanatnyi helyzetéről és közeli érdekes helyeket (POI) keressen.

A térkép képernyő bármikor történő hozzáférésehez érintse meg a , majd a  **TÉRKÉP** lehetőséget.

**Hol vagyok?**

Ez a menüpont az alábbi információkat tartalmazza:

- pillanatnyi hely (cím)
- szélesség

- hosszúság
- magasság
- GPS állapot

**Érintse meg a Beállítások**

lehetőséget az alábbi lehetőségek megjelenítéséhez:

- **Hozzáadás a kedvencekhez**

További tájékoztatásért, lásd (NAVI 50 IntelliLink) "Úti cél megadása", "Hozzáadás és mentés kedvencként" ⇨ 100.

- **Országinformációk:** Lásd az alábbi "Országinformációk" részt.

**Országinformációk**

Ez a funkció lehetővé teszi az országinformációk és az aktuális hely törvényeinek ellenőrzését.

Amikor a **Hol vagyok?** képernyő megjelenik, érintse meg a **Beállítások**, majd az **Országinformációk** lehetőséget.

Ez a menüpont az alábbi információkat tartalmazza:

- sebességkorlátok
- országkód (nemzetközi országos előhívószám, például+49)

- segélyhívószám (például 112)
- jogi korlátozások, például:
  - járműfelszereltségi követelmények, például elakadásjelző háromszög, elsősegélykészlet, tűzoltó készülék, tartalék izzók, láthatósági mellény stb.
  - fényszórókra vonatkozó előírások
  - maximális véralkoholszint
  - hóláncokra vonatkozó szabályozás
  - téli gumiabroncsokra vonatkozó előírások

**Segítség a közelben**

Ez a funkció lehetővé teszi a pillanatnyi hely közelében elérhető segítség keresését.

Amikor a **Hol vagyok?** képernyő megjelenik, érintse meg a **Segítség a közelben** lehetőséget.



Ez a menüpont az alábbi információkat tartalmazza:

- **Autójavítás a közelben** (járműjavítási szolgáltatások)
- **Egészségügy a közelben** (orvosi és sürgősségi szolgáltatások)
- **Rendőrség a közelben** (rendőrőrs)
- **Töltőállomás a közelben** (üzemanyagtöltő állomások)

Válassza ki a megfelelő lehetőséget a helyi érdekes pontok (POI) listájának megjelenítéséhez.

Az érdekes helyekkel (POI) kapcsolatos információkhoz, lásd (NAVI 50) "Úti cél megadása" ⇨ 100.

## Közlekedési információk





### NAVI 50 IntelliLink - Közlekedési információk

A verziótól függően rendelkezésre álló, a helyi forrásokból származó naprakész közlekedési információk foghatók. Az információk az aktuális útvonalra vagy a jármű pillanatnyi helyzetére vonatkoznak.

A célbairányítás során, érintse meg az **Opciók** lehetőséget, majd válassza a **Pillanatnyi közlekedés** lehetőséget vagy érintse meg a  közlekedés ikont a térkép képernyőn. Megjelennek a közlekedési események az útvonal mentén és a becsült késési idők.

A következő lehetőségek közül választhat:

- **Eseménylista:** Válassza ki az esemény megjelenítésének beállításához.
- **Kerülőút javaslat:** Alternatív útvonal létrehozása a kiválasztott úti célhoz.
- **Beállítások:** Közlekedési opciók elérése.

Ezeket a közlekedési opciókat bármikor elérheti, ha megérinti a , majd a  **NAVI** /  **Nav**, és az **Opciók** lehetőséget. Ezután válassza a  **Közlekedés** lehetőséget.

Érintse meg a  lehetőséget a célbairányításhoz történő visszatéréshez.

### NAVI 80 IntelliLink - Közlekedési információk

Engedélyezze a legfrissebb közlekedési információk vételét a helyi adóktól.

A kezdőlapról érintse meg a **MENÜ**, majd a **Navigáció**, és ezt követően a **Navigációs szolgáltatások** lehetőséget. Ezután válassza ki a **Közlekedés/HD Traffic** lehetőséget.

A navigációs rendszer hangüzenetekkel, a közlekedési információs sávval és szimbólumok megjelenítésével a térképen jelzi a forgalmi eseményeket.

Lásd "Szimbólumok áttekintése" ⇨ 114.

A rendszer körülbelül 15 percnként fogad frissítéseket és a forgalmi események csak a főbb utakra vonatkozóan jelennek meg.

A **Közlekedési** szolgáltatás neve **HD Traffic**, ha aktiválva van a **LIVE** szolgáltatások előfizetése. A **HD Traffic** funkcióval a frissítések kb. minden harmadik percben érkeznek és a forgalmi események a kisebb utak esetében is megjelennek.

További tájékoztatásért, lásd a (NAVI 80 IntelliLink) "LIVE szolgáltatások" címszót a "Használat" részben ⇨ 85.

Az aktuális forgalmi helyzettől függően a közlekedési információk sáv az alábbi információkat tartalmazhatja:

- nagy késések az útvonalon (percben megadva)
- ismeretlen vagy határozatlan helyzet (szürke)
- lassú forgalom (narancs)
- forgalmi dugó (piros)
- álló forgalom vagy út lezárva (sötétvörös)
- a következő esemény távolsága (kilométerben vagy mérföldben)

A közlekedési információk szolgáltatás kezeléséhez válassza az alábbi lehetőségeket:

- **Késések minimalizálása**  
Az út módosítása a legújabb közlekedési információk alapján.
- **Forgalmi helyzet az útvonal mentén**

Megjeleníti az aktuális útvonalon lévő összes közlekedési eseményt. Érintse meg az események ikonját a részletesebb információkhoz.

- **Térkép megtekintése**

Válassza a térkép felderítése lehetőséget és legyen naprakész a terület forgalmi helyzetéről.

A térkép megjeleníti az utolsó keresett helyet. Érintse meg az események ikonját a részletesebb információkhoz.











- **Közlekedési információk hangos felolvasása**

Aktiválja a hangos célbairányítást a forgalmi információkhoz.

### **Közlekedési szolgáltatási beállítások**

Válassza ki a **Közlekedési beállítások** lehetőséget, és jelölje be a négyzetet a kívánt beállítások mellett (például késések automatikus minimalizálása minden közlekedési frissítést követően), majd válassza a **Kész** lehetőséget a megerősítéshez.

### **Szimbólumok áttekintése**

-  : Baleset
-  : Forgalmi dugó
-  : Egy vagy több sáv lezárva
-  : Útlezárás
-  : Forgalmi esemény
-  : Útfelbontások
-  : Heves esőzés
-  : Hó
-  : Erős szél, vihar
-  : Köd
-  : Jég

# Hangfelismerés

Általános információ .....	115
Navigáció vezérlés .....	117
Telefon vezérlés .....	117

## Általános információ

A hangfelismerés funkció lehetővé teszi bizonyos funkciók hangbemeneten keresztüli kezelését.

Annak érdekében, hogy a gépkocsi belsejében zajló beszélgetés ne válthassa ki véletlenül egy hívás kezdeményezését, a hangfelismerés csak akkor működik, ha előtte a kormánykeréken/kormányoszlopon elhelyezett kezelőszerv  lehetőséggel bekapcsolta.



Kezelő elemek áttekintése ⇨ 7.

## NAVI 50 IntelliLink

A telefon-kihangosító rendszer a verziótól függően elérhető hangfelismerés funkciója lehetővé teszi a kompatibilis okostelefon bizonyos funkcióinak hangos utasításokkal történő vezérlését.

Lásd a jelen fejezet "Telefon vezérlés" részét ⇨ 117.

Annak ellenőrzéséhez, hogy a párosított és csatlakoztatott okostelefon kompatibilis-e a

hangfelismerés funkcióval, érintse meg a , majd a  **Beállítás(ok)** lehetőséget.

Ezután válassza a **Bluetooth**, majd a **Bluetooth eszközlista megtekintése** lehetőséget. A lista a párosított eszközöket mutatja, és az okostelefon neve mellett megjelenő  jelzi a kompatibilitást.

## Megjegyzés

Ha támogatott, akkor az infotainment rendszer automatikusan az okostelefonon beállított nyelvet használja a hangfelismeréshez.

A navigációs rendszer szintén kezelhető hangos utasításokkal. Lásd a jelen fejezet "Navigáció vezérlés" részét ⇨ 117.

## Előfeltételek



Az alábbi előfeltételeknek kell teljesülniük:

- Az Infotainment rendszer Bluetooth funkciójának bekapcsolva kell lennie.

Lásd a "Bluetooth csatlakozás" címszót a "Telefon" részben ⇨ 124.

- Aktiválni kell a Bluetooth kapcsolattal rendelkező okostelefon Bluetooth funkcióját és az okostelefonnak 3G, 4G vagy wi-fi kapcsolattal kell rendelkeznie (lásd az okostelefon használati útmutatóját).
- Az okostelefontól függően lehetséges, hogy a készüléknek "látható"-nak kell lennie (lásd az okostelefon kezelési útmutatóját).
- Az okostelefon legyen párosítva és csatlakoztatva az Infotainment rendszerhez.

### Súgó

A hangvezérlés bekapcsolására és működésére vonatkozó információk és súgó eléréséhez érintse meg a , majd a  **Beállítás(ok)** és ezt követően a **Bluetooth** lehetőséget.

Válassza ki az **Okostelefont** a listából (használja az ▼/▲ lehetőséget a listában kereséshez), majd válassza a ► lehetőséget, hogy elérje a súgót.

Képernyők sorozata jelenik meg, amelyek elmagyarázzák a hangfelismerés funkció használatának módját, és tájékoztatást nyújtanak az alábbiakról:

- be-/kikapcsolás a kormánykerék/kormányoszlop kezelőszerveivel
- kompatibilis telefonok
- a használat módja
- a rendelkezésre álló funkciók és leírásaik
- a használat feltételei

### NAVI 80 IntelliLink

A hangfelismerés funkció lehetővé teszi bizonyos funkciók hangbemeneten keresztül kezelését, beleértve:

- **Navigáció**

Lásd a jelen fejezet "Navigáció vezérlés" részét ⇨ 117.



- **Telefon**

Lásd a jelen fejezet "Telefon vezérlés" részét ⇨ 117.

Nyomja meg az  lehetőséget a kormánykerék/kormányoszlop kezelőszervein a **Hangvezérlés** főmenü megnyitásához. A hang után mondja annak a menünek a nevét, amit el szeretne érni.

Amikor be van kapcsolva, akkor a **Hangvezérlés** főmenü jelenik meg, és a hangfelismerés visszajelzője jelzi a jobb oldali felső sarokban a rendszer állapotát és az optimalizálási szinteket:

Zöld : optimális hangfelismerés  
Narancs : jó hangfelismerés  
Piros : átlagos hangfelismerés



- Mikrofon  : A rendszer készen áll a hangutasítás fogadására
- Hangszóró  : A hangutasítások jelenleg
- Betöltés ikon  : Adatbetöltés folyamatban

## Navigáció vezérlés

### NAVI 50 IntelliLink

#### Hangfelismerés bekapcsolása

A hangfelismerés funkció bekapcsolásához navigálás közben:

Nyomja meg a  lehetőséget a kormánykerék/kormányoszlop kezelőszervein; a  jelenik meg az audiorendszer információi mellett a kijelző jobb alsó sarkában.

#### Megjegyzés

A hangfelismerés funkció használata közben az audioforrás lejátszása megszakad.

A hangos utasításokkal kapcsolatos tájékoztatásért, lásd (NAVI 50 IntelliLink) "Súgót" az "Általános információk" részben ⇨ 115.

### NAVI 80 IntelliLink

#### Hangfelismerés bekapcsolása

A hangfelismerés funkció bekapcsolása:

Nyomja meg az  lehetőséget a kormánykerék/kormányoszlop kezelőszervein a **Hangvezérlés** főmenü megnyitásához.

A hangjelzést követően mondja ki az **"Úti cél"** utasítást egy új cím beviteléhez. Mondja ki a **"Cím"** utasítást, majd mondja ki az úti cél teljes címét (házszám, utcanév, céltelepülés).

Megjelenik a rendszer által felismert cím. Amikor a rendszer erre kéri, erősítse meg az úti célt a célbairányítás elindításához.

Vagy a hangjelzés után mondja ki a **"Legutóbbi úti célok"** utasítást a legutóbbi úti célok listájának eléréséhez, és válassza ki a kívánt úti célt.

#### Megjegyzés

Egy kompatibilis SD-kártyát kell beilleszteni a Hangfelismeréshez, a Navigációs rendszer működtetéséhez.



További tájékoztatásért, lásd a (NAVI 80 IntelliLink) "Úti cél bevitel" címszót a "Navigáció" részben ⇨ 100.



## Telefon vezérlés

### NAVI 50 IntelliLink

#### Hangfelismerés bekapcsolása



A hangfelismerés funkció bekapcsolása:

Nyomja meg az  lehetőséget a kormánykerék/kormányoszlop kezelőszervein az **Okostelefon** menü megnyitásához; az aktiválást egy hangjelzés az  megjelenése jelzi a kijelzőn.

A hangfelismerés használatához, érintse meg az  lehetőséget a kijelzőn (vagy nyomja meg a  lehetőséget).

### Megjegyzés

A hangfelismerés funkció működése közben a **Rádió** és a **Média** funkciók nem használhatók.

A kikapcsoláshoz, érintse meg, és tartsa nyomva az  lehetőséget a kijelzőn (vagy nyomja meg a  lehetőséget).

A hangos utasításokkal kapcsolatos tájékoztatásért, lásd (NAVI 50 IntelliLink) "Súgót" az "Általános információk" részben  115.

### NAVI 80 IntelliLink

#### Hangfelismerés bekapcsolása

A hangfelismerés funkció bekapcsolása:

Nyomja meg az  lehetőséget a kormánykerék/kormányoszlop kezelőszervein a **Hangvezérlés** főmenü megnyitásához.

A hangjelzés után mondja ki a "**Telefon**" utasítást a Telefon menübe lépéshez. Mondja ki egy mentett partner nevét vagy egy

telefonszámot. A kívánt partner megjelenik a kijelzőn, ha felismerte a rendszer.

A tárcsázás megkezdéséhez mondja, hogy "**Hívás**".

Mondja ki a "**Törlés**" utasítást a bevitel visszavonásához és az újbóli próbálkozáshoz.

Vagy kezdeményezzen közvetlenül telefonhívást a **Hangvezérlés** főmenüjéből, érintse meg az  lehetőséget, és mondja ki a mentett partner nevét vagy egy telefonszámot.

# Telefon

Általános információ .....	119
Csatlakozás .....	121
Bluetooth csatlakozás .....	124
Vészhívás .....	128
Működtetés .....	128
Mobiltelefonok és rádió adó- vevő (CB) berendezések .....	136

## Általános információ

A kihangosító rendszer lehetővé teszi, hogy mobiltelefonjával a gépkocsi hangszóróin és mikrofonján keresztül folytasson beszélgetéseket, és hogy a mobiltelefon legfontosabb funkcióit a gépkocsi Infotainment rendszerén keresztül használhassa.

A kihangosító rendszer használatához a mobiltelefon **Bluetooth** kapcsolaton keresztül csatlakoztatni kell a rendszerhez.

Nem minden mobiltelefon támogatja a kihangosító rendszer valamennyi funkcióját. A lehetséges mobiltelefonos funkciók nagyban függenek az adott mobiltelefontól és a mobilszolgáltatótól. További információk a mobiltelefon használati útmutatóiban találhatóak, illetve a mobilszolgáltatótól szerezhetők meg.

## Fontos tudnivalók a kezelésről és a közlekedésbiztonságról

### ⚠ Figyelmeztetés

A kihangosító rendszer vezetés közben történő használata veszélyes lehet, mert telefonálás közben csökken a koncentráció. A kihangosító rendszer használata előtt parkoljon le a gépkocsival.

Mindig tartsa be annak az országnak az előírásait, ahol éppen tartózkodik.

Továbbá tartsa be az adott területen érvényes speciális helyi előírásokat, és mindig kapcsolja ki a mobiltelefont, ha tilos a mobiltelefon használata, vagy ha a mobiltelefon interferenciát okoz, illetve bármilyen veszélyes helyzet adódik.

### ⚠ Figyelmeztetés

A mobiltelefonok hatással vannak a környezetre. Ebből a megfontolásból kiindulva

előkészítettünk néhány biztonsági előírást, és kérjük, ismerje meg ezeket, mielőtt a telefonját használja.





## Bluetooth

A telefon portált a Bluetooth Special Interest Group (SIG) tanúsította.

További információ a műszaki adatokról a <http://www.bluetooth.com> webcímen található



## A telefon kezelőszervei

Az Infotainment rendszeren vagy a kormányoszlopon elhelyezett kezelőszervek:

-  **TEL**  
– vagy –
- **TEL**  
– vagy –
-  **TELEFON** a  Kezdőoldal képernyőn (NAVI 50 IntelliLink)  
– vagy –
-  **TELEFON** a Főmenü képernyőn (NAVI 80 IntelliLink)

Válassza a **Phone (Telefon)** lehetőséget a menü megnyitásához.

A kormányoszlopon található kezelőszervek:

-  , : Hívás fogadása, hívás befejezése/elutasítása.  
– vagy –
- **MODE/OK**: Hívás fogadása, hívás befejezése/elutasítása, egy művelet nyugtázása.
-  - Hangfelismerés bekapcsolása/kikapcsolása.



Az infotainment rendszertől függően kihangosító rendszer néhány funkciója a hangfelismerő rendszerrel is működtethető  117.

## A kijelző képernyő működése

**R15 BT USB, R16 BT USB, CD16 BT USB, CD18 BT USB - a kijelző képernyő használata**

- Léptetés fel/le a kijelzőn:  
Forgassa a **OK** gombot.
- A műveletek nyugtázásához:  
Nyomja meg a **OK** gombot.
- Műveletek megszakításához (és visszatéréshez az előző menübe): Nyomja meg a  gombot.

## NAVI 50 IntelliLink - A kijelző képernyő működése

A Telefon menüképernyő eléréséhez válassza a , majd a  **Telefon** lehetőséget.

A következő almenük állnak rendelkezésre:

- **Telefonkönyv**
- **Híváslisták**
- **Tárcsázás**

Az almenük közötti váltáshoz érintse meg a  jelet a bal oldali felső sarkban.



- Léptetés fel/le a kijelzőn: Érintse meg a ▲ vagy ▼ gombot.
- A műveletek nyugtázásához: Válassza a **OK** lehetőséget.
- Műveletek megszakításához (és visszatéréshez az előző menübe/kezdőlapra): Érintse meg a ←/↶ lehetőséget.

További tájékoztatásért, lásd "Működtetés az érintőlappal" ⇨ 41.

### NAVI 80 IntelliLink - A kijelző képernyő működése

A "Telefon" menü eléréséhez a Kezdőlapról, válassza ki a **MENÜ**, majd a ↵ **Telefon** lehetőséget.

A következő almenük állnak rendelkezésre:

- **Telefonkönyv**
- **Hívásnaplók**
- **Szám tárcsázása**
- **Hangposta**
- **Beállítások**

- Léptetés fel/le a kijelzőn: Érintse meg a ↑ vagy ↓ lehetőséget.
- Műveletek megszakításához (és/vagy visszatéréshez az előző menübe): Érintse meg a ← lehetőséget.
- Egy felugró menü megnyitásához (pl. hogy partnereket adjon a kedvencek listájához): Érintse meg a + lehetőséget.

### Megjegyzés

A kedvencek bármikor elérhetők a kezdőlap ★ gombjának megnyomásával.

További tájékoztatásért, lásd "Működtetés az érintőlappal" ⇨ 41.

### A kijelzőn megjelenített billentyűzetek kezelése

**R15 BT USB, R16 BT USB, CD16 BT USB, CD18 BT USB - billentyűzetek használata a kijelzőn**  
Mozgás a kijelző képernyőn megjelenő számbillentyűk között, és karakterek bevitele: Forgassa, és nyomja meg az **OK** kezelőszervet.

Bevitel közben a bevitt értékek a ← billentyűkarakterrel javíthatók.

A billentyűzet használatának befejezéséhez és az előző képernyőhöz való visszatéréshez nyomja meg a → lehetőséget.

### NAVI 50 IntelliLink, NAVI 80 IntelliLink - A kijelzőn megjelenített billentyűzetek kezelése

A mozgáshoz és a karakterek bevételéhez a billentyűzeten, hajtsa végre a megfelelő kiválasztást a kijelző képernyő megérintésével.

Bevitel közben a bevitt értékek a ✕ billentyűkarakterrel javíthatók.

A billentyűzet használatának befejezéséhez és az előző képernyőhöz való visszatéréshez érintse meg a ← lehetőséget.

További tájékoztatásért, lásd "Működtetés az érintőlappal" ⇨ 41.

### Csatlakozás

A mobiltelefont csatlakoztatni kell a kihangosító rendszerhez, hogy a funkcióit az Infotainment rendszeren keresztül lehessen használni.

A telefon csak a társítás létrehozása után csatlakoztatható a rendszerhez. A mobiltelefonnak a kihangosító rendszerrel a Bluetooth keresztül való társításával kapcsolatos információkat lásd a **Bluetooth kapcsolat** fejezetben (↪ 124).

A gyújtás bekapcsolásakor a kihangosító rendszer megkeresi a közelében levő társított telefonokat. A mobil telefonon a **Bluetooth** menüpontot be kell kapcsolni, hogy a kihangosító rendszer felismerje a mobiltelefont. A keresés addig folytatódik, amíg a rendszer egy társított telefont talál. Egy üzenet jelzi, ha a telefon csatlakoztatása megtörtént.

### Megjegyzés

Ha a Bluetooth csatlakozás be van kapcsolva, a kihangosító rendszer használata hamarabb lemeríti a mobiltelefon akkumulátorát.

### Automatikus csatlakoztatás

A telefon automatikus csatlakoztatásához a gépkocsi gyújtásának bekapcsolásakor szükség lehet arra, hogy a

mobiltelefonján engedélyezze az automatikus **Bluetooth** csatlakozási funkciót; lásd a mobiltelefon kezelési útmutatóját.

### Megjegyzés

Az infotainment rendszertől függően, ha egy már párosított telefont újra csatlakoztat, vagy a kihangosító rendszer által elérhető tartományon belül két párosított telefon is található, akkor vagy az elsődleges telefon (ha ez meg van határozva), vagy a legutoljára csatlakoztatott telefon kerül automatikusan csatlakoztatásra, még akkor is, ha ez a telefon a járművön kívül, de még a kihangosító rendszer hatótávolságán belül van.

Ha a kihangosító rendszer automatikus csatlakoztatásakor hívás van folyamatban, a telefon automatikusan csatlakozik, és a beszélgetés a gépkocsi mikrofonján és hangszóróin keresztül folytatható.

Ha a csatlakozás nem sikerül:

- ellenőrizze, hogy a telefon be van kapcsolva
- ellenőrizze, hogy a telefon akkumulátora nincs lemerülve
- ellenőrizze, hogy a telefon már társítva lett-e a rendszerhez

A mobiltelefon és a kihangosító rendszer Bluetooth funkciója be kell legyen kapcsolva, és a telefont úgy kell beállítani, hogy fogadja a kihangosító rendszer kéréseit.



### Kézi csatlakoztatás

#### R15 BT USB, R16 BT USB, CD16 BT USB, CD18 BT USB - manuális csatlakoztatás

A kihangosító rendszerhez csatlakoztatott telefon megváltoztatásához nyomja meg a **TEL** lehetőséget, és válassza ki a **Eszköz kiválasztása** menüpontot. Az eszközlistán megjelennek a már társított telefonok.

Válassza ki a listából a kívánt telefont, és erősítse meg az **OK** megnyomásával. A kijelzőn megjelenő üzenet visszaigazolja a telefon csatlakoztatását.

### NAVI 50 IntelliLink - Manuális csatlakoztatás

A kihangosító rendszerhez csatlakoztatott telefon váltásához, érintse meg a , majd a  **BEÁLLÍTÁS(OK)**, és a **Bluetooth** lehetőséget a (vagy válassza a **Telefon** lehetőséget a kezdőlapról).

Ezután válassza ki a **Bluetooth eszközlista megtekintése** lehetőséget. Az eszközlistán megjelennek a már társított telefonok. Válassza ki a kívánt telefont a listából, és erősítse meg az **OK** megérintésével. A verziótól függően a  jelenik meg a kiválasztott telefon mellett, hogy jelezze a kapcsolatot.

### NAVI 80 IntelliLink - Manuális csatlakoztatás

A kihangosító rendszerhez csatlakoztatott telefon váltásához, a Kezdőlapról, érintse meg a **MENÜ**, majd a  **Telefon** és a **Beállítások** lehetőséget.

Ezután válassza az **Eszközők kezelése** lehetőséget. Az eszközlistán megjelennek a már társított telefonok. Válassza ki a kívánt telefont a listából.

### Telefon leválasztása

Ha a mobiltelefont kikapcsolja, a telefon leválasztása a kihangosító rendszerről automatikusan megtörténik.



Ha a leválasztáskor hívás van folyamatban, a beszélgetés automatikusan átkapcsolódik a mobiltelefonra.

### R15 BT USB, R16 BT USB, CD16 BT USB, CD18 BT USB - telefon lecsatlakoztatása

Telefon Infotainment rendszerről való lecsatlakoztatásához, nyomja meg a **TEL** (vagy a **SETUP**) lehetőséget, és

válassza a **Bluetooth connection (Bluetooth kapcsolat)** menüpontot. Válassza ki a készülékek listájából a kívánt eszközt, majd válassza ki a(z) **Disconnect the device (Eszköz leválasztása)** menüpontot az **OK** forgatásával, és megnyomásával. A kijelzőn megjelenő üzenet visszaigazolja a telefon leválasztását.

### NAVI 50 IntelliLink - Telefon leválasztása

A verziótól függően, a telefon leválasztásához az Infotainment rendszerről, érintse meg a , majd a  **BEÁLLÍTÁS(OK)**, és a **Bluetooth** lehetőséget (vagy válassza a  **Telefon** lehetőséget a kezdőlapról).

Ezután válassza ki a **Bluetooth eszközlista megtekintése** lehetőséget. Válassza ki a megjelenített listából a leválasztandó csatlakoztatott telefont;  megjelenik a telefon mellett, jelezve a leválasztást.

**NAVI 80 IntelliLink - Telefon leválasztása**

Az Infotainment rendszerhez csatlakoztatott telefon leválasztásához, a Kezdőlapról, érintse meg a **MENÜ**, majd a **Telefon** és a **Beállítások** lehetőséget.

Ezután válassza az **Eszközök kezelése** lehetőséget. Válassza ki a csatlakoztatott telefont a megjelenő listából a lecsatlakoztatáshoz.

**Az elsődleges telefon beállítása****R15 BT USB, R16 BT USB, CD16 BT USB, CD18 BT USB - az elsődleges telefon meghatározása**

Az utoljára csatlakoztatott telefon az elsődleges telefon.

A gyújtás bekapcsolásakor a kihangosító rendszer először az elsődleges társított telefont keresi. A keresés addig folytatódik, amíg a rendszer egy társított telefont talál.

**Bluetooth csatlakozás**

A Bluetooth szabvány a vezeték nélküli kapcsolatokat egységesíti, például egy mobiltelefon és egy másik eszköz között.

Olyan adatok továbbíthatók, mint például a mobiltelefon kapcsolatainak listája és híváslisták. A telefon modell típusától függően nem minden funkció működik.

**Előfeltételek**

Bluetooth funkcióval ellátott mobiltelefonnak az Infotainment rendszerben való kezeléséhez a következő előfeltételeknek kell teljesülniük:

- Az Infotainment rendszer Bluetooth funkciójának bekapcsolva kell lennie.
- A Bluetooth-os mobiltelefon Bluetooth funkciója legyen bekapcsolva (lásd a mobiltelefon használati utasítását).

- A mobiltelefontól függően lehet, hogy a készüléknek "látható"-nak kell lennie (lásd a mobil telefon kezelési útmutatóját).
- A mobiltelefon legyen párosítsa és csatlakoztatva az Infotainment rendszerhez.

**Infotainment rendszer Bluetooth funkciójának bekapcsolása****R15 BT USB, R16 BT USB, CD16 BT USB, CD18 BT USB - a Bluetooth aktiválása**

Ha engedélyezni akarja az Infotainment rendszernek, hogy észleljen és működtessen egy Bluetooth-os mobiltelefont, először a Bluetooth funkciót kell bekapcsolni. Ha nincs szükség a funkcióra, kapcsolja ki.

Nyomja meg a **TEL**, majd válassza a **Bluetooth** lehetőséget az **OK** forgatásával, és megnyomásával.

Válassza ki a **BEKAPCSOLÁS** vagy **KIKAPCSOLÁS** menüpontot, és a nyugtázáshoz nyomja meg a gombot.

### NAVI 50 IntelliLink - Bluetooth aktiválása

Érintse meg a , majd a  **BEÁLLÍTÁS(OK)** lehetőséget.

Válassza a **Bluetooth** lehetőséget az alábbi beállítások megjelenítéséhez:

- **Bluetooth eszközlista megtekintése**
- **Bluetooth eszköz keresése**
- **Külső eszköz azonosítása**
- **Jelszó módosítása**
- **Okostelefon**

A verziótól függően áll rendelkezésre. A hangvezérlés aktiválásával és használatával kapcsolatos segítségért - lásd "Hangfelismerés" ⇨ 115.

Amikor a **Bluetooth** képernyő van a kijelzőn, lehetőség van Bluetooth-képes eszközök párosítására az infotainment rendszerhez.

### NAVI 80 IntelliLink - Bluetooth aktiválása

A Telefonbeállítások menü eléréséhez a kezdőlapról, érintse meg a **MENÜ**, majd a  **Telefon** és a **Beállítások** lehetőséget.

A következő lehetőségek láthatók:

- **Eszközök kezelése**
- **Hangszintek**
- **Hangposta**
- **Bluetooth bekapcsolása**
- **Telefonadatok automatikus letöltése** (be/ki)

Válassza ki a **Bluetooth bekapcsolása** lehetőséget a mellette található  négyzet bejelöléséhez. A Bluetooth-képes eszközök most párosíthatók az infotainment rendszerhez.

További tájékoztatásért, lásd (NAVI 80 IntelliLink) "Telefon-beállítások" a "Működtetés" részben ⇨ 128.

### Mobiltelefon társítása a telefonkihangosító rendszerhez

A kihangosító rendszer használatához létre kell hozni egy kapcsolatot a mobiltelefon és a rendszer között **Bluetooth**-on keresztül, azaz a mobiltelefont társítani kell a gépkocsi rendszerével, mielőtt használná. Ehhez a

mobiltelefonnak támogatnia kell a Bluetooth üzemmódot. Lásd a mobiltelefonja Kezelési Útmutatóját.

A Bluetooth kapcsolat létrehozásához az szükséges, hogy a kihangosító rendszer be legyen kapcsolva és a Bluetooth funkció engedélyezve legyen a mobiltelefonon.

### Megjegyzés

Ha egy új párosítási eljárás során egy másik telefon kerül automatikusan csatlakoztatásra a rendszerhez, akkor ezt a telefont a rendszer automatikusan leválasztja, hogy folytathassa az új párosítási eljárást.

A társítás lehetővé teszi, hogy a kihangosító rendszer felismerje és eltárolja a készüléklistában a mobiltelefont. A készülékek listájában legfeljebb 5 mobiltelefon tárolható, azonban egyszerre csak egy csatlakoztatható.

### Megjegyzés

A NAVI 50 IntelliLink változatától függően, legfeljebb nyolc mobiltelefon párosítható.

Ha a párosítás sikerrel befejeződött, egy üzenet jelenik meg Infotainment rendszer kijelző képernyőjén a társított telefon nevével, és a telefon automatikusan csatlakozik a gépkocsi kihangosító rendszeréhez. A mobiltelefon ezután az Infotainment rendszer kezelőszerveivel működtethető.

### Megjegyzés

Ha a Bluetooth csatlakozás be van kapcsolva, a kihangosító rendszer használata hamarabb lemeríti a mobiltelefon akkumulátorát.

### R15 BT USB, R16 BT USB, CD16 BT USB, CD18 BT USB - mobiltelefon párosítása

Telefon és kihangosító rendszer párosításához nyomja meg a **TEL** lehetőséget, és az **OK** forgatásával és megnyomásával válassza ki a **Eszköz párosítása** menüpontot. Megjelenik a **Párosításra kész** menü.

Keressen a mobiltelefonon az eszköz közelében lévő Bluetooth-eszközt.

Válassza ki a **My Radio** eszközt (vagyis a kihangosító rendszer nevét) a mobiltelefonon megjelenő listából, majd adja meg a mobiltelefon

billentyűzetén a társításhoz szükséges kódot, mely az Infotainment rendszer kijelzőjén jelenik meg.

Ha a párosítás nem sikerült, a rendszer visszatér az előző menübe, és egy megfelelő üzenet jelenik meg. Szükség esetén ismételje meg az eljárást.

### NAVI 50 IntelliLink - Mobiltelefon párosítása

Érintse meg a , majd a **BEÁLLÍTÁS(OK)** lehetőséget.

Válassza a **Bluetooth**, majd a **Bluetooth eszköz keresése** vagy **Külső eszköz azonosítása** lehetőséget.

Vagy, amikor a **Telefon** menüképernyőn van, érintse meg a  lehetőséget.

Keressen a mobiltelefonon az eszköz közelében lévő Bluetooth-eszközt.

Válassza ki a telefon-kihangosító rendszer nevét (például **MEDIA-NAV**) a mobiltelefonon megjelenő listából, majd (ha szükséges) adja meg a mobiltelefon billentyűzetén a

párosításhoz szükséges kódot, amely az Infotainment rendszer kijelzőjén jelenik meg.

### Megjegyzés

A párosítási kód csak korlátozott ideig látható az infotainment rendszer kijelzőjén.

Az alapértelmezett párosítási kód **0000**. A párosítási kód módosításához a párosítási eljárás elindítása előtt, válassza a **Jelszó módosítása** lehetőséget a módosításhoz.

Ha a párosítás sikertelen, szükség esetén ismételje meg az eljárást.

### NAVI 80 IntelliLink - Mobiltelefon társítása

A Telefonbeállítások menü eléréséhez a kezdőlapról, érintse meg a **MENÜ**, majd a  **Telefon** és a **Beállítások** lehetőséget.

Válassza az **Eszközök kezelése** elemet a lehetőségek listájából. Egy üzenet jelenik meg a kijelzőn azt kérdezve, hogy kapcsolatot szeretne-e létrehozni az eszköz és az infotainment rendszer között. Válassza az **Igen** lehetőséget a

folytatáshoz. Az infotainment rendszer elkezd Bluetooth berendezéseket keresni a közelben, és megjeleníti az eszközök listáját.

Válassza ki az eszközt a megjelenő listában. A telefonmodelltől függően erősítse meg a párosítási kérést vagy írja be a párosítási kódot a mobiltelefonon, hogy párosítsa azt az infotainment rendszerhez.

További eszközök párosításához az **Eszközök kezelése** képernyőről érintse meg a **+** lehetőséget egy felugró menü megnyitásához, és válassza a **Hozzáadás** elemet további eszközök párosításához ugyanilyen módon.

Ha a párosítás sikertelen, szükség esetén ismételje meg az eljárást.

### Mobiltelefon társításának törlése a telefonkihangosító rendszerből

Ha a társított telefonok listája megtelt, új telefon csak úgy társítható, ha egy létező társítást megszüntet.

### Megjegyzés

Egy telefon párosításának megszüntetésével törlődik a kihangosító telefonrendszer telefonkönyvéből a telefon összes letöltött kapcsolata és a híváselőzmények is.

### R15 BT USB, R16 BT USB, CD16 BT USB, CD18 BT USB - mobiltelefon párosításának megszüntetése

Párosítás megszüntetéséhez, vagyis egy telefon törléséhez a kihangosító rendszer memóriájából, nyomja meg a **TEL** lehetőséget, és válassza a **Eszköz törlése** menüpontot.

Válassza ki a kívánt telefont az eszköz listáról, és amikor a rendszer kéri, nyugtázza a törlést az **OK** megnyomásával.

### NAVI 50 IntelliLink - Mobiltelefon társításának megszüntetése

A párosítás megszüntetéséhez, azaz a telefon törléséhez a kihangosító rendszer memóriájából, érintse meg a **☰**, majd a **⚙️ BEÁLLÍTÁS(OK)** lehetőséget.

Válassza a **Bluetooth**, majd a **Bluetooth eszközlista** lehetőséget.

Válassza ki a kívánt telefont az eszközlistából, majd érintse meg a **☰** lehetőséget az eszköz törléséhez. Ha szükséges, törölje az összes eszközt a listában a **Beállítások**, majd az **Összes törlése** kiválasztásával. Erősítse meg az **OK** megérintésével.

### NAVI 80 IntelliLink - Mobiltelefon társításának megszüntetése

A párosítás megszüntetéséhez, azaz egy telefon törléséhez a kihangosító rendszer memóriájából, menjen az **Eszközök kezelése** képernyőhöz.

A Kezdőlapról érintse meg a **MENÜ**, majd a **☰ Telefon**, és ezt követően a **Beállítások** lehetőséget.

Válassza az **Eszközök kezelése** lehetőséget, majd érintse meg a **+** gombot egy felugró menü megjelenítéséhez, válassza a **Törlés** gombot, és távolítsa el a kiválasztott eszközt a listából.

## Vészhívás

### ⚠ Figyelmeztetés

A kapcsolódás létrejötte nem minden esetben garantálható. Ezért életbevágóan fontos kommunikáció esetén (pl. váratlan egészségügyi helyzetben) ne hagyatkozzon kizárólag a mobiltelefonra.

Egyes hálózatokban szükség lehet a mobiltelefonba megfelelően behelyezett érvényes SIM kártyára.

### ⚠ Figyelmeztetés

Ne feledje, hogy ilyen esetben is csak akkor tud hívásokat indítani és fogadni mobiltelefonjával, ha a szolgáltató által lefedett területen tartózkodik, és a téroró elégséges.

Bizonyos körülmények esetén nem minden mobiltelefon hálózatról lehet vészhívásokat kezdeményezni; előfordulhat, hogy a vészhívás nem lehetséges,

amikor bizonyos hálózati szolgáltatások és/vagy telefon funkciók be vannak kapcsolva. További információkat a mobiltelefon szolgáltatójától kaphat.

A segélyhívószámok országoktól vagy régióktól függően különbözők lehetnek. Kérjük, előzetesen tájékozódjon az adott országra vagy régióra vonatkozó megfelelő segélyhívószámról.

Tárcsázza a segélyhívó számot (lásd "Kezelés" ↗ 128); Létrejön egy telefonos kapcsolat a segélyhívó központtal.

Válaszolja meg a segélyközpont munkatársai által feltett kérdéseket.

### ⚠ Figyelmeztetés

Csak akkor fejezze be a hívást, ha a segélyközpont munkatársa erre kéri Önt.

## NAVI 50 IntelliLink

Az adott helyen érvényes segélyhívószám megtekintéséhez, érintse meg a 🏠, majd a 🌐 **TÉRKÉP** lehetőséget (a verziótól függően érhető el).

Válassza a **Beállítások**, majd a **Hol vagyok?** lehetőséget.

Amikor a **Hol vagyok?** képernyő megjelenik, érintse meg a **Beállítások**, majd az **Országinformációk** lehetőséget. Megjelenik a segélyhívószám (például 112) a kijelzőn.

## Működtetés

### Bevezetés

Amint a Bluetooth kapcsolat létrejött mobiltelefonja és a kihangosító rendszer között, a telefon számos funkcióját az Infotainment rendszeren kezelőszervein vagy a kijelzőn keresztül is működtetheti.

Ekkor lehetővé válik például a mobiltelefonjában tárolt kapcsolatok és telefonszámok átvitele a kihangosító rendszerbe.



### Megjegyzés

Az Infotainment rendszer memóriája korlátozott és néhány partner lehet, hogy nem tölthető le a telefonjáról.

A mobiltelefonján a SIM-kártyára mentett partnerek nem láthatóak. Csak a telefonra mentett partnerek láthatóak.





A csatlakozás megtörténte után megtörténik az adatátvitel a mobiltelefonról a kihangosító rendszerbe. Ez eltarthat egy bizonyos ideig a telefon márkájától függően. Ezen idő alatt a mobiltelefon csupán korlátozottan használható az Infotainment rendszeren keresztül.

### Megjegyzés

Nem minden mobiltelefon támogatja a kihangosító rendszer valamennyi funkcióját. Ezért a tényleges funkciók tartománya eltérhet a leírtaktól.



### Telefon menü

A **Phone (Telefon)** menü megjelenítéséhez:



- nyomja meg a  **TEL** lehetőséget – vagy –
- nyomja meg a **TEL** lehetőséget – vagy –
- érintse meg a , majd a  **Phone (Telefon)** (NAVI 50 IntelliLink) lehetőséget  
a Kezdőlapról érintse meg a **MENÜ**, majd a  **Telefon** (NAVI 80 IntelliLink) lehetőséget



### Hangerőszabályzó

#### R15 BT, R16 BT USB, CD16 BT, CD18 BT USB - hangerőszabályozás

Hívás közben, a hangerő módosításához forgassa a  kezelőszervet, vagy nyomja meg a  vagy  gombot (a kormányoszlopon lévő kezelőszervek).



#### NAVI 50 IntelliLink - Hangerőszabályozás

Hívás közben nyomja meg a  vagy  lehetőséget az infotainment egységen a hívás hangerejének módosításához.

Vagy (a kormányoszlopon lévő kezelőszervekkel) nyomja meg a  vagy  gombot.

#### NAVI 80 IntelliLink - Hangerőszabályozás

Hívás közben forgassa az  kezelőszervet az infotainment egységen a hívás hangerejének módosításához.

Vagy (a kormányoszlopon lévő kezelőszervekkel) nyomja meg a  vagy  gombot.

### Telefonszám hívása

Számos lehetőség áll rendelkezésre a telefonszámok tárcsázásához, beleértve a telefonkönyv bejegyzéseit vagy a híváslista használatát. A telefonszámok kézzel is tárcsázhatók.

## Telefonszám manuális megadása

### R15 BT USB, R16 BT USB, CD16 BT USB, CD18 BT USB - szám manuális bevitele

A(Z) **Phone (Telefon)** menüben válassza a **Tárcsázás** menüpontot a listából.

Tárcsázza a kívánt számokat a számbillentyűzettel (↵ 119), majd válassza ki a ↵ menüpontot.

Az utolsó szám újbóli tárcsázásához nyomja meg és tartsa nyomva a **TEL** lehetőséget.

### NAVI 50 IntelliLink - Egy szám manuális bevitele

A **☰ Phone (Telefon)** menü megjelenésekor, érintse meg a ▼ lehetőséget a bal oldali felső sarokban, és válassza ki a **Tárcsázást** a listából.

Tárcsázza a kívánt számokat a számbillentyűzettel, majd válassza ki a ☰ lehetőséget a tárcsázás elkezdéséhez.

Lásd (NAVI 50 IntelliLink) "A billentyűzet használata a kijelzőn" az "Általános információk" részben  
↵ 119.

Bevitel közben a bevitt értékek a ✘ billentyűkarakterrel javíthatók. Érintse meg, és tartsa nyomva a ✘ lehetőséget az összes szám törléséhez.

### NAVI 80 IntelliLink - Egy szám manuális bevitele

A Kezdőlapról válassza ki a **MENÜ**, majd a ☰ **Telefon** és a **Szám tárcsázása** lehetőséget.

Adja meg a kívánt számot a számbillentyűzettel és érintse meg a **Hívás** lehetőséget a tárcsázás megkezdéséhez.

Bevitel közben a bevitt értékek a ✘ billentyűkarakterrel javíthatók.

## Telefonkönyv

A telefonkönyv bejegyzései csak a gépkocsi aktuális használója számára érhetőek el. Adatvédelmi okokból a letöltött telefonkönyv bejegyzései csak akkor tekinthetők meg, ha a megfelelő telefon van csatlakoztatva.

### R15 BT USB, R16 BT USB, CD16 BT USB, CD18 BT USB - telefonkönyv

A mobiltelefon és az infotainment rendszer párosítása után a mobiltelefon kapcsolatlistája letöltődik a kihangosító rendszerre.

Egy telefonszám hívásához a mobiltelefon telefonkönyvéből válassza ki a **Phone (Telefon)** menüben a **Telefonkönyv** menüpontot, majd válassza ki az betűrendben megjelenő listából a kívánt kapcsolatot. Nyomja meg az **OK** lehetőséget a tárcsázás megkezdéséhez.

**NAVI 50 IntelliLink - Telefonkönyv**

A mobiltelefon és az infotainment rendszer párosítása után a mobiltelefon kapcsolatlistája letöltődik a kihangosító rendszerre.

A **Phone (Telefon)** menü megjelenésekor, érintse meg a ▼ lehetőséget a bal oldali felső sarokban, és válassza ki a **Telefonkönyv** lehetőséget a listából.

Egy szám tárcsázásához a telefonkönyvből, válassza ki a kívánt partnert a listából.

Vagy válassza ki a **Keresés név alapján** lehetőséget, majd írja be a kívánt partner nevét a billentyűzet használatával.

Lásd (NAVI 50 IntelliLink) "A billentyűzet használata a kijelzőn" az "Általános információk" részben ⇨ 119.

**NAVI 80 IntelliLink - Telefonkönyv**

A mobiltelefon és az infotainment rendszer párosítása után a mobiltelefon kapcsolatlistája letöltődik a kihangosító rendszerre.

**Megjegyzés**

Engedélyezni kell az adatmegosztást a mobiltelefonon. Tanulmányozza a mobiltelefon használati utasítását, vagy kérjen tanácsot szolgáltatójától.

A "Automatically download phone data (telefonadatok automatikus letöltése)" funkciót is be kell kapcsolni az infotainment rendszer telefon-beállítások menüjében. Lásd (NAVI 80 IntelliLink) "Telefonbeállítások" alább.

A Kezdőlapról érintse meg a **MENÜ**, majd a **Telefon**, és ezt követően a **Telefonkönyv** lehetőséget.

Egy szám tárcsázásához a telefonkönyvből, válassza ki a kívánt partnert a listából. Ha egy partner több mentett számmal is rendelkezik, akkor válassza ki a megfelelő számot, amikor a rendszer erre kéri. A hívás automatikusan megtörténik miután a partner számát kiválasztotta.

Vagy válassza ki a **Keresés** lehetőséget, majd írja be a kívánt partner nevét a billentyűzet használatával.

A telefon kezdeti infotainment rendszerhez párosítását követően a rendszer frissíthető a mobiltelefon legutolsó partnereivel. Érintse meg a **+** lehetőséget egy felugró menü megnyitásához, és válassza a **Telefonadatok frissítése** elemet. Ha szükséges, válassza a **Súgó** lehetőséget a felugró menüben a segítséghez.

Egy partnernek a kedvencek listájához adásához, nyomja meg a **+** gombot, és válassza a **Partner hozzáadása a kedvencek oldalhoz** lehetőséget.

**Megjegyzés**

A kedvencek bármikor elérhetők a kezdőlap **★** gombjának megnyomásával.

További tájékoztatásért, lásd a (NAVI 80 IntelliLink) "Kedvencek" címszót a "Bevezetés" részben ⇨ 32.

## Híváslista

### R15 BT USB, R16 BT USB, CD16 BT USB, CD18 BT USB - híváslisták

Ha egy híváslistából (pl. tárcsázott számok, fogadott hívások, elmulasztott hívások) szeretne egy számot tárcsázni, akkor válassza ki az adott menüpontot, például a **Tárcsázott számok** lehetőséget a **Híváslista** menüből. Válassza ki a kívánt partnert, majd nyomja meg az **OK** lehetőséget a tárcsázás indításához.

### NAVI 50 IntelliLink - Híváslisták

A mobiltelefon infotainment rendszerhez csatlakoztatása után a tárcsázott számok, fogadott hívások és nem fogadott hívások listája automatikusan a kihengosító rendszerbe kerül a mobiltelefonból.

A **☎Phone (Telefon)** menü megjelenésekor, érintse meg a ▼ lehetőséget a bal oldali felső sarokban, és válassza ki a **Híváslisták** elemet a listából.

Egy szám tárcsázásához a híváselőzmények listájából, válassza ki az alábbi lehetőségeket a kijelzőn:

- **☎Mind:** Az összes hívás listájának megjelenítése az alábbi listákban.
- **☎:** Tárcsázott számok.
- **☎:** Fogadott hívások.
- **☎:** Nem fogadott hívások.

### Megjegyzés

A nem fogadott hívások száma a szimbólum mellett jelenik meg.

A legutóbbi hívások felül jelennek meg. Válassza ki a kívánt partnert a kiválasztott listából a tárcsázás megkezdéséhez.

### NAVI 80 IntelliLink - Híváslisták

A mobiltelefon infotainment rendszerhez csatlakoztatása után a tárcsázott számok, fogadott hívások és nem fogadott hívások listája automatikusan a kihengosító rendszerbe kerül a mobiltelefonból.

## Megjegyzés

Engedélyezni kell az adatmegosztást a mobiltelefonon. Tanulmányozza a mobiltelefon használati utasítását, vagy kérjen tanácsot szolgáltatójától.

A "Automatically download phone data (telefonadatok automatikus letöltése)" funkciót is be kell kapcsolni az infotainment rendszer telefon-beállítások menüjében. Lásd (NAVI 80 IntelliLink) "Telefonbeállítások" alább.

A Kezdőlapról érintse meg a **MENÜ**, majd a **☎Telefon**, és ezt követően a **Hívásnaplók** lehetőséget.

Egy szám tárcsázásához a híváselőzmények listájából, válassza ki az alábbi lehetőségeket a kijelzőn:

- **Mind:** Az összes hívás listájának megjelenítése az alábbi listákban.
- **☎:** Fogadott hívások.
- **☎:** Nem fogadott hívások.
- **☎:** Tárcsázott számok.

A legutóbbi hívások felül jelennek meg. Vagy érintse meg a ↑ vagy ↓ gombot a fel/le mozgáshoz a kijelzőn. Válassza ki a kívánt partnert a kiválasztott híváslistából a tárcsázás megkezdéséhez.

### Megjegyzés

Ha szükséges, érintse meg a + lehetőséget (egy felugró menü megnyitásához), és válassza a **Telefonadatok frissítése** lehetőséget a híváslisták frissítéséhez.

## Hangposta

### R15 BT USB, R16 BT USB, CD16 BT USB, CD18 BT USB - Hangpostafiók

A mobiltelefon hangpostafiókjának lehallgatásához az infotainment rendszeren keresztül, miközben a telefon csatlakoztatva van, válassza a **Voicemail box (Hangposta)** menüt.

### NAVI 80 IntelliLink - Hangpostafiók

Miközben a telefon csatlakoztatva van, a mobiltelefon hangposta üzeneteinek lehallgatásához az Infotainment rendszeren keresztül, a



Kezdőlapról válassza ki a **MENÜ**, majd a **Telefon** és a **Hangposta** lehetőséget. A rendszer felhívja a beállított hangposta fiókot.

Ha a hangpostafiók nincs beállítva, akkor a konfiguráló képernyő jelenik meg. Írja be a számot a számbillentyűzeten, és erősítse meg.



## Hívás fogadása

### R15 BT USB, R16 BT USB, CD16 BT USB, CD18 BT USB - hívások fogadása

A hívás fogadásához, a gépkocsi konfigurációtól függően:

- Röviden nyomja meg a  lehetőséget (a kormányoszlop kezelőszervein).
- Válassza ki a  ikont a kijelzőn (az **OK** forgatásával, és megnyomásával).

A hívás elutasításához, a gépkocsi konfigurációtól függően:

- Nyomja meg a  lehetőséget (a kormányoszlop kezelőszervein).
- Válassza ki a  ikont a kijelzőn (az **OK** forgatásával, és megnyomásával).

Hívás fogadásakor a hívó fél telefonszáma megjelenhet az Infotainment rendszer kijelzőjén. Ha a szám megtalálható a rendszer memóriájában, a név jelenik meg a telefonszám helyett. Ha a telefonszám nem jeleníthető meg, a **Private number (Magántelefonszám)** üzenet látható.

### NAVI 50 IntelliLink - Hívások fogadása

A hívás fogadásához:

- Érintse meg az **Fogadás/Beleegyezés** lehetőséget.
- Röviden nyomja meg a  lehetőséget (a kormányoszlop kezelőszervein).

Hívás elutasításához:

- Érintse meg az **Elutasítás/Visszautasítás** lehetőséget.
- Nyomja meg a  lehetőséget (a kormányoszlop kezelőszervein).

Hívás fogadásakor a hívó fél telefonszáma megjelenhet az Infotainment rendszer kijelzőjén. Ha a szám megtalálható a rendszer memóriájában, a név jelenik meg a telefonszám helyett. Ha a telefonszám nem jeleníthető meg, akkor az **Ismeretlen/Ismeretlen szám** üzenet látható.

### NAVI 80 IntelliLink - Hívások fogadása

A hívás fogadásához:

- Érintse meg a **Felvesz** lehetőséget.
- Röviden nyomja meg a  lehetőséget (a kormányoszlop kezelőszervein).

Hívás elutasításához:

- Érintse meg az **Elutasítás** lehetőséget.
- Nyomja meg a  lehetőséget (a kormányoszlop kezelőszervein).

Hívás fogadásakor a hívó fél telefonszáma megjelenhet az Infotainment rendszer kijelzőjén. Ha a szám megtalálható a rendszer memóriájában, a név jelenik meg a telefonszám helyett. Ha a telefonszám nem jeleníthető meg, akkor a **Nincs hívóazonosító** üzenet látható.

### Hívás közben használható funkciók

#### R15 BT USB, R16 BT USB, CD16 BT USB, CD18 BT USB - funkciók telefonhívás közben

A hangerőszabályozáson kívül egy hívás közben számos különböző funkció is elérhető:

- Hívás átkapcsolása a mobiltelefonra.
- Hozzáférés a billentyűzethez.
- Hívás befejezése.



Forgassa, és nyomja meg az **OK** kezelőszervet a kiválasztáshoz, és megerősítéshez.

Ha a hívást a kihangosító rendszerről a mobil telefonra akarja kapcsolni, válassza a mobil telefon kijelző

menüpontot. Egyes mobiltelefonok kapcsolata megszakadhat a kihangosító rendszerrel, amikor erre az üzemmódra átvált.





A számbillentyűzeten ( 119) beírhat egy számot is, pl. a hangpostafiók vezérléséhez. A számbillentyűzet megnyitásához válassza az **#123** menüpontot. További tájékoztatásért, lásd "**Voicemail box (Hangposta)**".



A hívás befejezéséhez, a gépkocsi konfigurációtól függően:

- Röviden nyomja meg a  lehetőséget.
- Nyomja meg a **TEL** gombot.
- Válassza ki a  ikont a kijelzőn.

### NAVI 50 IntelliLink - Telefonhívás közben használható funkciók

A hangerőszabályozáson kívül egy hívás közben számos különböző funkció is elérhető:

- : Hívás befejezése.
- : Járműmikrofon kikapcsolása.
- : Járműmikrofon bekapcsolása.
- : Beszélgetés átkapcsolása mobiltelefonra.

-  : Beszélgetés átkapcsolása a jármű mikrofonjára és hangszóróira.
- : Visszatérés az előző képernyőre (például navigáció vagy kezdőlap).

### NAVI 80 IntelliLink - Telefonhívás közben használható funkciók

A hangerőszabályozáson kívül egy hívás közben számos különböző funkció is elérhető:

- Hívás várakoztatása: Érintse meg a **+** gombot (a felugró menü megnyitásához), majd válassza a **Várakoztatás** lehetőséget. Érintse meg a **Folytatás** lehetőséget a híváshoz történő visszatéréshez.
- Beszélgetés áthelyezése a mobiltelefonra: Érintse meg a **+** gombot (a felugró menü megnyitásához), majd válassza a **Kézibeszélő** lehetőséget.  
Bizonyos esetekben előfordulhat, hogy a telefon lecsatlakozik az infotainment rendszerről a hívás áthelyezése közben.

- Hívás befejezése: Érintse meg a **Hívás befejezése** lehetőséget.
- Visszatérés az előző menühöz: Érintse meg az **←** lehetőséget.

### Telefon beállítások

#### NAVI 50 IntelliLink - Telefon beállítások

##### Gyári telefon beállítások visszaállítása

A beállítások menü bármikor történő hozzáférésehez érintse meg a , majd a **BEÁLLÍTÁS(OK)** lehetőséget.

Válassza a **Rendszer**, majd a **Gyári beállítások**, és a **Telefon** lehetőséget a telefon-beállítások gyári alapértelmezett értékekre állításához. Erősítse meg az **OK** megérítésével.

##### A szoftver verziószámának megjelenítése

A beállítások menü bármikor történő hozzáférésehez érintse meg a , majd a **BEÁLLÍTÁS(OK)** lehetőséget.

Válassza a **Rendszer**, majd a **Rendszerverzió** lehetőséget a szoftververzió megjelenítéséhez.

### NAVI 80 IntelliLink - Telefon beállítások

A Kezdőlapról érintse meg a **MENÜ**, majd a **Telefon**, és ezt követően a **Beállítások** lehetőséget.

Válasszon az alábbi lehetőségek közül:

#### • Eszközök kezelése:

Lásd (NAVI 80 IntelliLink) "Mobiltelefon társítása" a "Bluetooth csatlakozás" részben  124.

#### • Hangszintek:

A telefon-kihangosító rendszer hívási hangerejének és csengőhangjának beállításához.

#### • Hangposta:

Lásd a fenti (NAVI 80 IntelliLink) "Hangpostafiók" részt.

#### • Bluetooth bekapcsolása:

Lásd (NAVI 80 IntelliLink) "Bluetooth bekapcsolása" a

"Bluetooth csatlakozás" részben  
 ⇨ 124.

- **Telefonadatok automatikus letöltése:**

Válassza ki ezt a lehetőséget a mellette található  jelölőnégyzet bejelöléséhez.

A mobiltelefon és az infotainment rendszer párosításakor és/vagy csatlakoztatásakor a mobiltelefon kapcsolatlistája és híváslistái letöltődnek a telefon-kihangsító rendszerre.

Az adatmegosztást is engedélyeznie kell a telefonon. További információk a mobiltelefon használati útmutatóiban található, illetve a mobilszolgáltatótól szerezhetők meg.

## Mobiltelefonok és rádió adó-vevő (CB) berendezések

### Beszerezési és kezelési útmutatás

Mobiltelefon beszerelésénél és használatánál mind a gépkocsira vonatkozó utasításokat, mind a mobiltelefon és a kihangsító készlet gyártójának utasításait be kell tartani. Ennek elmulasztása érvénytelenítheti a gépkocsi típusbizonyítványát (95/54/EK EU direktíva).

A zavartalan működés előfeltételei:

- szakszerűen felszerelt külső antenna a lehető legjobb vétel érdekében
- maximum tíz wattos adásteljesítmény
- a telefon megfelelő helyre történő szakszerű beszerelése; vegye figyelembe a vonatkozó megjegyzést a Kezelési Útmutató **Légzsákrendszerek** című fejezetében

Kérjen tanácsot a külső antenna megengedett felszerelési helyeiről, a berendezés tartó elhelyezésére, valamint a tíz W-nál nagyobb adásteljesítményű készülékekre vonatkozóan.

Külső antenna nélküli, GSM 900/1800/1900 és UMTS mobiltelefon-szabványú kihangsító berendezés használata csak akkor engedélyezett, ha a mobiltelefon legnagyobb adásteljesítménye GSM 900 esetén nem haladja meg a két wattot, egyéb típusok esetén az egy wattot.

Biztonsági okokból vezetés közben ne telefonáljon. A telefonbeszélgetések még autós kihangsító készlet használata esetén is elvonhatják a figyelmet a forgalomról.

### Figyelmeztetés

A fenti mobiltelefon-szabványoktól eltérő mobiltelefonok és adó-vevő berendezések csak külső antennával használhatók.



**Figyelem!**

Mobiltelefon vagy rádió adó-vevő berendezés (CB) használata külső antenna nélkül zavart okozhat a gépkocsi elektronikus vezérlésében, kivéve, ha a fenti utasításokat betartják.

# Tárgymutató

<b>A</b>	
AAC fájlok.....	61
A Bluetooth funkció aktiválása..	124
A Bluetooth funkció inaktiválása.	124
A Bluetooth kapcsolat jelszavának módosítása.....	124
ACC fájlok.....	68
A CD-lejátszó használata.....	62
Adatmegosztási beállítások.....	32
AF (alternatív frekvencia).....	57
AGC aktiválva.....	42
A hangerő beállítása.....	32
A hullámsáv kiválasztása.....	51
A kezelési útmutató használata.....	4
A kezelőszervek áttekintése.....	7
A kijelző képernyő működése	32, 119
A kijelzőn megjelenített billentyűzetek.....	85, 119
Alapértelmezett beállítások visszaállítása.....	32
Album kiválasztása.....	62
A műszerfal kezelőszervei.....	7
A navigációs rendszer beállítása..	85
A navigációs rendszer beállításai.	85
A navigációs rendszer bekapcsolása.....	85
A rendszer nyelv megváltoztatása.....	32, 45
AST (automatikus tárolási lista)....	55
A telefon kezelőszervei.....	119
Audio beállítások.....	42, 62
Audio CD-k.....	61
Audio lejátszó.....	32
Automatikus állomáskeresés.....	53
Automatikus erősítésszabályozás (AGC).....	42
Automatikus hívásvárakoztatás..	128
Automatikus kikapcsolás.....	32
Automatikus nagyítás.....	85
Automatikus rádióállomás-tárolás	55
Automatikus tárolási listák.....	55
Automatikus telefoncsatlakozta- tás.....	121
Autópálya nézet.....	85
AUX-bemenet.....	66
AUX bemenet használata.....	66
Az állomások listájának frissítése.	55
Az elsődleges telefon beállítása.	121
Az Infotainment rendszer használata.....	32
Az Infotainment rendszer kezelőszervei.....	32
Az úti cél kiválasztása.....	100
<b>Á</b>	
Állomáskeresés.....	53
Állomás lehívása.....	55
Állomástárolás.....	55
Általános információ	61, 72, 115, 119
Általános információk..	4, 66, 68, 82

<b>B</b>		<b>D</b>		<b>G</b>	
Balance.....	42	DAB.....	59	GPS (globális helymeghatározó rendszer).....	82
Bass.....	42	Diavetítés.....	85	<b>GY</b>	
Be/kikapcsolás.....	32	Digitális rádióadás.....	59	Gyári beállítások visszaállítása....	45
Beállítások.....	32	<b>E</b>		Gyorsmenü.....	85
Behajtható tükrök beállítása.....	32	Eco tanácsok.....	32	<b>H</b>	
Bemutatók.....	85	Eco vezetés.....	32	Hangbeállítások.....	85
Biztonsági kód.....	31	Egy audió készülék csatlakoztatása.....	72	Hangcímkek.....	117
Biztonsági riasztások.....	85	Egy audió készülék leválasztása..	72	Hangerő.....	117
Bluetooth.....	119	Egy audió készülék párosítása.....	72	Automatikus erősítésszabályozás (AGC).....	42
Bluetooth csatlakozás.....	124	Elemcsere.....	85	Hangerő elosztás.....	42
Bluetooth eszköz keresése.....	124	Előretekerés.....	62	Hangerő illesztés km/h.....	44
Bluetooth eszközlista.....	124	Előző úti célok.....	100	Hangszínjavítás alacsony hangerőnél.....	42
Bluetooth-kapcsolat.....	72	Érdekes helyek.....	32	Hátsó KI.....	42
Bluetooth zene.....	72	Érdekes helyek (POI).....	100	Közlekedési hírek hangereje....	44
<b>C</b>		Érintéses működtetés áttekintése	41	Sebességfüggő hangerő....	32, 44
CD eltávolítása.....	62	Eszköz törlése a Bluetooth eszközlistáról.....	124	Hangerő-beállítás.....	44
CD kijelző.....	62	<b>F</b>		Hangerő illesztés km/h.....	44
CD lejátszása.....	62	Fader.....	42	Hangerősség.....	42
CD-lejátszó.....	61, 62	Fedélzeti számítógép.....	32	Hangerőszabályzó.....	128
CD-szöveg.....	62	Fényképek.....	79	Hangfelismerés.....	115, 117
Célbairányítás.....	106	Filmek lejátszása.....	79	Hangfelismerés bekapcsolása..	117
Célbairányítás kikapcsolása.....	106	FM állomás lista.....	55	Hangposta.....	128
<b>CS</b>		FM lista frissítése.....	55	Hangszínjavítás alacsony hangerőnél.....	42
Csatlakozás.....	121			Hangvezérlés.....	117
Csatlakozó dugó.....	66				

Hangzás beállítása.....	42	Irányító.....	85	Közlekedési hírek hangereje.....	44
Hangzás beállítások.....	42	i-Traffic szolgáltatás.....	57	Közlekedési hírek (TA).....	57
Hangzás optimalizálás.....	42	<b>J</b>		Közlekedési információk.....	106
Használat.....	32, 51, 62, 66, 85	Jármű-információk.....	32	Közlekedési információs szolgálat	82
Hátsó ablaktörő beállítása.....	32	<b>K</b>		Külső eszköz azonosítása.....	124
Hátsó kamera.....	32	Kapcsolatok hozzáadása a		<b>L</b>	
Hátsó KI.....	42	telefonkönyvhöz.....	128	Lakcím.....	100
HD Traffic.....	85	Kedvencek.....	32	Live szolgáltatások.....	85
Helyi keresés.....	100	Média.....	32	Lopásvédelmi funkció .....	31
Hírek.....	57	Navigáció.....	32	<b>M</b>	
Hívás fogadása.....	128	Szolgáltatások.....	32	Manuális állomáskeresés.....	53
Hívás közben használható		Telefon.....	32	Manuális állomástárolás.....	55
funkciók.....	128	Kedvenc úti cél hozzáadása.....	100	Manuális telefoncataloztatás. .	121
Híváslista.....	128	Kedvenc úti cél mentése.....	100	Mentett hangfájlok lejátszása.....	69
Hívásvárakoztatás.....	128	Kedvenc úti célok.....	100	Mentett helyek.....	100
Hol vagyok?.....	106, 128	Kedvenc úti cél törlése.....	100	Menü képernyő.....	41, 85
Hordozható CD lejátszók.....	66	Képbeállítások.....	32	Miniatűrök.....	79
Hullámsáv kiválasztása.....	51	Képek.....	79	MIX.....	62
<b>I</b>		Képek megjelenítése.....	79	Mobiltelefonok és rádió adó-	
ID3 címkék.....	62	Képnézegető.....	85	vevő (CB) berendezések .....	136
Idő.....	32	Keresztződés nézet.....	85	Mobiltelefon társítása.....	124
Idő beállítása.....	32	Kezelőszervek a kormányoszlopon	7	Mobiltelefon társításának	
Időjárás.....	85	Kihangosító rendszer.....	128	megszüntetése.....	124
i-Közlemény.....	57	Kijelző.....	32	MP3 CD-k.....	61
i-News szolgáltatás.....	57	Kijelző információ.....	62	MP3 fájlok.....	68
Információk a kijelzőn.....	41, 85	Kijelző képernyő használata.....	32	MP3 lejátszó.....	69
Infotainment rendszer		Koordináták.....	85, 100	MP3-lejátszók.....	68
Be/kikapcsolás.....	32	Könnyű hozzáférés.....	32	Multimédia.....	79
iPod.....	68, 69	Közlekedésbiztonság.....	4, 119	Multimédia beállítások.....	45

Működési üzemmódok.....	32
Működtetés.....	72, 128
Műsorszám kiválasztása.....	62
My TomTom LIVE.....	85

## N

Nappali menetlámpa beállítása....	32
Navigációs figyelmeztetések.....	85
Navigációs hangerő.....	85
Navigációs rendszer	
A navigációs rendszer	
regisztrálása.....	82
A szoftver telepítése.....	82
Egy számla létrehozása.....	82
GPS (globális	
helymeghatározó rendszer).....	82
Közlekedési információs	
szolgálat.....	82
SD-kártya.....	82
Szoftvertelepítés.....	82
Térképek.....	82
USB memória.....	82
Navigációs szolgáltatások.....	32
Navigáció vezérlés.....	117
Némítás.....	32, 62

## NY

Nyelv.....	32
------------	----

## O

Okostelefon	
Telefon-kivetítés.....	80
Okostelefon alkalmazások	
használata.....	80
Óra.....	32, 45, 85
Országinformációk.....	106, 128
Otthon helye.....	85
Otthon helyének módosítása.....	85

## P

Parkolósegéd.....	32
POI kategóriák.....	100
POI-k (Érdekes helyek).....	32, 100
Postaláda.....	128
PTY (programtípus).....	57

## R

Rádió.....	51
DAB.....	59
Digitális rádióadás.....	59
Rádióállomás név keresés.....	53
Rádióállomás-név keresése.....	53
Rádió funkciók.....	55, 57
Rádió-kezelőszervek.....	51
Rádiós adatrendszer (RDS) .....	57
Rádiószöveg.....	57
Rádióvétel.....	51
RDS.....	57
Rendszerbeállítások.....	45

## S

Sáv képek.....	85
SD-kártya.....	82, 85
Sebességfüggő hangerő.....	44
Sebességmérő kamerák.....	85
Segélyhívószám.....	128
Segítség!.....	106
Simulcast.....	57
Súgó.....	115

## SZ

Szélesség, hosszúság.....	100
Szimbólumok áttekintése .....	114
Szoftververzió.....	128
Szolgáltatások.....	32
Szöveges információ (CD-	
szöveg vagy ID3 címke).....	62
Szöveges információk	
(Rádiószöveg).....	57
Szünet.....	62

## T

Tárolt állomás lehívása.....	53
Tárolt állomások.....	53
Telefon.....	119
Telefon beállítások.....	128
Telefon beszerelési útmutató....	136
Telefon csatlakoztatása.....	121
Telefon kezelési útmutató.....	136
Telefon-kivetítés.....	80
Telefonkönyv.....	128

Telefon leválasztása.....	121
Telefon menü.....	128
Telefonszám hívása.....	128
Telefonszám manuális megadása.....	128
Telefon vezérlés.....	117
Térkép böngészése.....	106
Térképek.....	82
Térkép képernyő.....	85
Terület.....	57
Tervezési beállítások.....	85
Tolatókamera nézetbeállításai.....	32
Treble.....	42
<b>U</b>	
USB-csatlakozó.....	68, 69
USB-meghajtó.....	68
USB meghajtók.....	69
USB memória.....	82, 85
Utazási jelentés.....	32
<b>Ú</b>	
Úti cél.....	85
Úti cél megadása.....	100
Útiterv szerkesztése.....	106
Útpontok.....	100, 106
Útvonal.....	85
Útvonal-beállítások.....	85
Útvonal előkészítése előre.....	100
Útvonal-információ.....	106

Útvonal részének elkerülése.....	106
Útvonaltervezési módszer.....	85

**Ü**

Üzemanyag-gazdaságossági műszer Vezetési stílus kijelző.....	32
--	----

**V**

Véletlenszerű lejátszás.....	62
Vészhívás.....	128
Vezetési stílus kijelző Üzemanyag-gazdaságossági műszer.....	32
Videók.....	79
Vigyen be egy címet.....	100
Visszatekerés.....	62

**W**

WAV fájlok.....	61
WMA CD-k.....	61
WMA fájlok.....	68

**Z**

Zenei környezet.....	42
Zenelejátszás Bluetooth-on keresztül.....	72

[www.opel.com](http://www.opel.com)

Copyright by ADAM OPEL GmbH, Rüsselsheim, Germany.

A jelen kiadványban szereplő információ az alább megadott dátumtól hatályos. Az Adam Opel GmbH fenntartja a gépjárművek műszaki jellemzőinek, adatainak és kivitelezésének jelen kiadványban szereplő információira vonatkozó változtatásának, valamint a kiadvány változtatásának jogát.

Kiadás: augusztus 2017, ADAM OPEL GmbH, Rüsselsheim.

Klórmentesen fehérített papírra nyomtatva.

**ID-OLCVILSE1708-hu**

