

ASTRA

Brukerhåndbok for infotainmentsystem



Innhold

Navi 900 IntelliLink	5
R 4.0 IntelliLink	87
R300 BT	129
Telefonholder	159



Navi 900 IntelliLink

Innledning	6
Grunnleggende betjening	14
Radio	31
CD-spiller	36
Eksterne enheter	39
Navigering	45
Talegjenkjenning	63
Telefon	68
Vanlige spørsmål	79
Stikkordregister	82

Innledning

Generell informasjon	6
Tyverisikring	7
Oversikt over betjeningselementer	8
Bruk	12

Generell informasjon

Infotainment gir deg toppmoderne infotainment i bilen.

Du kan registrere et stort antall stasjoner på forskjellige favorittsider ved hjelp av FM-, AM- eller DAB-radio-funksjonene.

Du kan også registrere musikkspor, telefonnumre, reisemålsadresser eller toneinnstillinger på favorittsidene.

CD-spillere gir deg underholdning med lyd-CD-er og MP3/WMA-CD-er.

Eksterne datalagringsenheter kan kobles som ekstra lydtilknytninger til infotainmentsystemet enten via kabel eller Bluetooth®.

Navigasjonssystemet med dynamisk ruteplanlegging leder deg trygt til målet, og kan etter ønske styre utenom køer eller andre trafikkhindringer.

Infotainment har i tillegg en telefonportal som gjør det trygt og enkelt å bruke mobiltelefon under kjøring.

Med telefonprosjeksjon kan du bruke bestemte applikasjoner på smarttelefonen med Infotainment.

Via butikk-applikasjonen kan du laste ned andre apper til infotainmentsystemet.

Infotainment kan også betjenes med kontrollene på rattet eller via talegjenkjenningssystemet.

Betjeningselementenes nøyte gjennomtenkte design, berøringsskjermen og de klare displayene gjør at systemet kan betjenes enkelt og intuitivt.

Les dette

I denne håndboken beskrives alle alternativer og funksjoner som er tilgjengelige for de forskjellige infotainmentsystemene. Det kan hende at enkelte beskrivelser, inkludert beskrivelsene av display- og menyfunksjoner, ikke gjelder for din bil, på grunn av modellvarianter, spesifikasjoner som gjelder for ditt land, spesialutstyr eller tilbehør.

Viktig informasjon om betjening og trafiksikkerhet

⚠ Advarsel

Kjør forsiktig til enhver tid når infotainmentsystemet brukes.

I tvilstilfeller må bilen stanses før infotainmentsystemet betjenes.

⚠ Advarsel

Bruk av navigasjonssystemet fritar ikke føreren for ansvaret for riktig og oppmerksom atferd i trafikken. De aktuelle trafikkreglene må alltid følges.

Det bare foretas registreringer (f.eks. adresser) når bilen står stille.

Hvis en navigasjonsinstruksjon er i motstrid med trafikkreglene, skal trafikkreglene alltid følges.

⚠ Advarsel

I enkelte områder er enveiskjørte gater og andre gater og steder (for eksempel gågater) som det ikke er tillatt å kjøre inn i, ikke markert på kartet. På slike steder kan infotainmentsystemet utløse en advarsel som må kvitteres. Du må da være spesielt oppmerksom på enveiskjørte gater, veier og steder der du ikke har lov til å kjøre inn.

Radiomottak

Ved radiomottak kan piping, støy, forvrengning eller avbrudd i mottak oppstå ved:

- avstandsendringer i forhold til senderen
- mottak fra flere retninger på grunn av refleksjon
- skyggevirksomhet

Tyverisikring

Infotainment-systemet har et elektronisk sikkerhetssystem for å avverge tyveri.

Infotainment fungerer derfor kun i din bil, og har ingen verdi for en tyv.

Oversikt over betjeningselementer

Midtskjerm med betjeningselementer



1	⏻	12
	Hvis av: kort trykk: slå på	
	Hvis på: kort trykk: koble ut lyden; langt trykk: slå av	
	Drei: justere volumet	
2	Skjerm / berøringsskjerm	
3	Informasjon om OnStar-modulen med Wi-Fi-tilkobling og tilkoblingspunktet for en annen enhet	
4	MEDIA	12
	Trykk: aktiver CD-spiller eller ekstern enhet	
5	»	
	Radio: kort trykk: hopp til neste stasjon; langt trykk: søk oppover	31
	CD-spiller / eksterne enheter: kort trykk: hopp til neste spor; langt trykk: spol forover	37
6	HOME	
	Trykk: vis startsidene	

7 MENU

Drei: marker skjermtaster eller menyelementer; rull gjennom lister over menyelementer; endre en innstillingsverdi

Trykk: velg/aktiver en merket skjermtast / et merket menyelement; bekreft en angitt verdi; gå til en annen innstilling; åpne en programspesifikk undermeny (hvis tilgjengelig)

8 BACK

Trykk: gå tilbake til forrige skjerm/meny

9 <<

Radio: kort trykk: hopp til forrige stasjon; langt trykk: søk nedover

31

CD-spiller / eksterne enheter: kort trykk: hopp til forrige spor; langt trykk: spol bakover

37

10 RADIO 31

Trykk: aktiver radio eller endre bølgeband

Betjeningselementer på rattet (type 1)

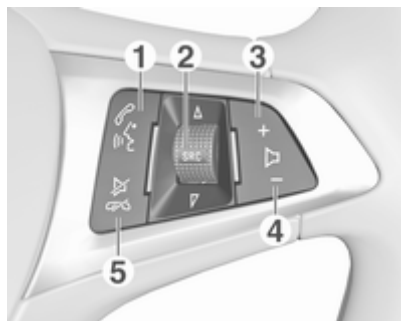

1

Kort trykk: åpne OnStar-menyen hvis ingen telefoner er tilkoblet 12
 eller svar på telefonanrop 68
 eller slå siste nummer på anropslisten når telefonmenyen vises 71

eller skift mellom samtaler hvis en samtale står på vent . 71

Langt trykk: aktivere talegjenkjenning 63

2 SRC (kilde) 12

Trykke: velg lydkilde 12

Drei oppover/nedover: velg neste/forrige forhåndsinnstilte radiostasjon når radioen er aktiv 31

eller velg neste/forrige spor/kapittel/bilde når en ekstern enhet er aktiv 40

eller velg neste/forrige oppføring i anropslisten når telefonportalen er aktiv og anropslisten er åpen 71

Drei oppover/nedover og hold: bla raskt gjennom oppføringene i anropslisten . . 71

3 +

Trykk: øke volumet

4 -

Trykk: reduser volumet

5

Trykk: avslutte/avvise anrop 71

eller deaktivere talegjenkjenningen 63

eller aktivere/deaktivere lydutkoblingsfunksjonen 12

Betjeningslementer på rattet (type 2)



Førerinformasjonen viser menyer og informasjon knyttet til infotainment.

Menyene i førerinformasjonen betjenes ved knapper på høyre side av rattet (se under).

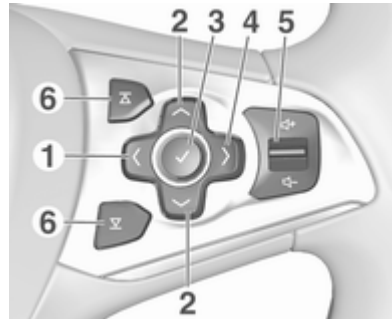

1 <

Trykk: vis meny for program/
applikasjonsvalg; gå tilbake til neste høyere meny nivå i førerinformasjonen

2 ✓ / ^

Kort trykk: velg menyelement i førerinformasjonen

Langt trykk: rask rulling gjennom en lang kontaktliste i førerinformasjonen

3 ✓

Trykk: bekreft valg i førerinformasjonen

4 >

Trykk: vis applikasjons-spesifikk hovedmeny i førerinformasjonen

5 🔊 / 🔇 12

Trykk oppover: øk volumet

Trykk nedover: reduser volumet

6 🔊 / 🔇

Radio: trykk for å velge neste / forrige favoritt i førerinformasjonen 18

Media: trykk for å velge neste / forrige spor i førerinformasjonen 40

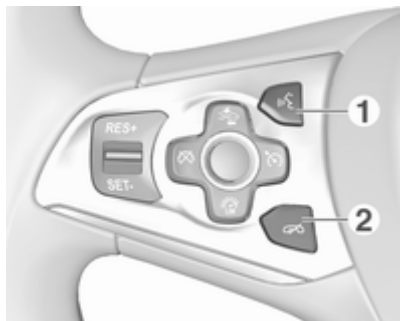

- 1** ☎
- Kort trykk: besvare anrop 71
- eller aktivere talegjønkjenningen 63
- eller avbryt en melding og snakk direkte 63
- eller åpne OnStar-menyen hvis ingen telefoner er tilkoblet 12
- Langt trykk: aktivere voice pass-thru (hvis det støttes av telefonen) 63

- 2** 📞
- Trykk: avslutte/avvise anrop 71
- eller deaktivere talegjønkjenningen 63
- eller aktivere/deaktivere lydtkoblingsfunksjonen 12

I instruksjonsboken er det en beskrivelse av alle de andre betjeningselementene.

Bruk

Slå på/av Infotainment

Trykk kort på . Etter at systemet er slått på, blir den sist valgte infotainmentkilden aktiv.

Automatisk frakobling

Dersom Infotainment er slått på ved å trykke når tenningen er slått av, slår det seg av automatisk etter 10 minutter.

Stille inn volumet

Drei .

Den aktuelle innstillingen vises i displayet.

Når Infotainment slås på, brukes det sist innstilte volumet forutsatt at det er under det maksimale startvolumet 26.

Automatisk regulering av lydstyrke

Når automatisk regulering av lydstyrke er aktivert ⇨ 26, tilpasses volumet automatisk for å kompensere for vei- og vindstøy under kjøring.

Mute-funksjon

Trykk kort på  for å koble ut lyden på lydkildene.

Slå på lyden igjen: Drei på , eller trykk kort på knappen.

Betjening

Radio

Trykk på **RADIO** flere ganger for å aktivere radiomodus eller for å veksle mellom de forskjellige bølgelengdene.

Detaljert beskrivelse av radiofunksjonene ⇨ 31.

CD-spiller

Trykk flere ganger på **MEDIA** for å aktivere CD-spilleren.

For detaljert beskrivelse av CD-spiller-funksjonene, se ⇨ 36.

Eksterne enheter

Trykk flere ganger på **MEDIA** for å aktivere avspillingsmodus for en tilkoblet ekstern enhet.

Se ⇨ 39 for en detaljert beskrivelse av hvordan du kobler til og betjener eksterne enheter.

Navigasjon

Trykk på **HOME** for å vise startsidene. Velg **NAV** for å se området rundt den aktuelle posisjonen på navigasjonskartet.

For detaljert beskrivelse av navigeringsfunksjonene ⇨ 45.

Telefon

Før telefonportalen kan brukes, må det opprettes en forbindelse mellom Infotainment og mobiltelefonen.

Se ⇨ 68 for en detaljert beskrivelse av hvordan du forbereder og oppretter en Bluetooth-tilkobling mellom Infotainment og en mobiltelefon.

Hvis mobiltelefonen er tilkoblet, trykk **HOME** og velg **TELEFON** for å vise hovedmenyen for telefonportalen.

Detaljert beskrivelse av bruk av mobiltelefon via Infotainment ⇨ 71.

Telefonprosjeksjon

For å vise bestemte apper på smarttelefonen i Infotainment, koble til smarttelefonen.

Trykk **HOME** og velg **PROJEKSJON** for å starte projeksjonsfunksjonen.

Avhengig av den tilkoblede smarttelefonen vises en hovedmeny med apper som kan velges.

Detaljert beskrivelse ⇨ 42.

App-butikk

For å laste ned ekstra apper til infotainmentsystemet, velg **SHOP**.

Detaljert beskrivelse ⇨ 42.

OnStar

For å vise en meny med OnStar Wi-Fi-innstillingene, velg **OnStar**.

Du finner en detaljert beskrivelse i instruksjonsboken.

Grunnleggende betjening

Grunnleggende betjening	14
Menybetjening	16
Tastaturer	17
Favoritter	18
Kontakter	22
Toneinnstillinger	25
Voluminnstillinger	26
Systeminnstilling	26

Grunnleggende betjening

Midtskjermen har en berøringssensitiv overflate som muliggjør direkte samhandling.

Skjermtasten ↵

Velg ↵ for å gå tilbake til et høyere meny nivå.

Avslutt-skjermtasten

For å avslutte den nåværende aktive menyen velges **Exit**.

Velge eller aktivere en skjermtast eller et menyalternativ

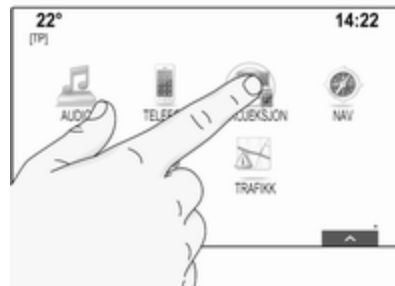

Berør en skjermtast eller et menyalternativ.

Tilhørende systemfunksjon aktiveres, eller det vises en melding eller en undermeny med ytterligere valg.

Les dette

I de følgende kapitlene beskrives trinnene for valg og aktivering av en skjermknapp eller et menyelement via berøringsskjermen som "...velg <knappnavn>/<elementnavn>".

Flytte elementer



Berør og hold elementet du vil flytte inntil det kommer opp rammer rundt ikonene. Skyv fingeren i ønsket retning og slipp elementet.

Les dette

Det må tilføres konstant trykk og fingeren må beveges med konstant hastighet.

Alle andre elementer forflyttes.

Trykk **HOME** på betjeningspanelet for å gå ut av redigeringsmodus.

Les dette

I de følgende kapitlene blir trinnene for å flytte et skjermelement ved hjelp av berøringsskjermen beskrevet med "...dra...ikonet til..." eller "...dra...menyelementet til...".

Rullelister

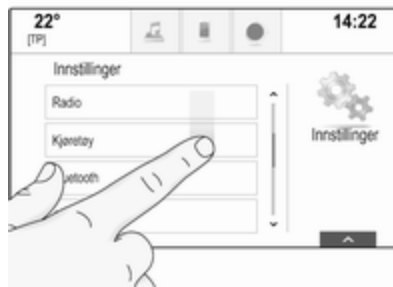

Hvis det er flere elementer tilgjengelig enn dem som vises på skjermen, må du rulle gjennom listen.

Du kan bla gjennom en liste med menyelementer på følgende måter:

- Beveg fingeren opp- eller nedover på skjermen.

Les dette

Det må tilføres konstant trykk og fingeren må beveges med konstant hastighet.

- Berør ∇ eller \blacktriangle øverst eller nederst i rullefeltet.
- Flytt glideren på rullelinjen oppover og nedover med fingeren.
- I alfabetisk sorterte lister berører du den aktuelle bokstaven i det loddrette tastaturet. Du kommer da til tilsvarende sted i listen.

Berør listetittelen for å gå tilbake til toppen av listen.

Les dette

I de følgende kapitlene blir trinnene for å bla gjennom en liste ved hjelp av berøringsskjermen til et listeelement beskrevet med "...bla til <elementnavn>".

Menybetjening

Startside



Startsiden vises på midtskjermen.

Alle programmer som er installert, kan åpnes fra startsidene.

For å tilpasse startsidene dras det symbolet du vil flytte, til det nye stedet. Slipp ikonet på ønsket plassering. Trykk **HOME** på betjeningspanelet for å gå ut av redigeringsmodus.

Les dette

Hvis det finnes en ekstra startside, kan ikonene plasseres på begge sider. Trekk ikonet mot den riktige siden på displayet for å bla til den neste siden.

Programfelt



Programfeltet er plassert i midten øverst på skjermen, og er tilgjengelig fra alle hovedmenyene.

Det kan lagres mellom tre og fem programikoner i programfeltet.

Enkelte programikoner tilpasses dynamisk ut fra den aktuelle situasjonen (f.eks. for å angi at du har et tapt anrop).

Programfeltet kan tilpasses ved å flytte elementer inn og ut av programfeltområdet.

Alternativlinje

Alternativlinjen er plassert nederst på skjermen, og er tilgjengelig fra alle hovedmenyene.



Ved å bruke alternativlinjen kan du endre de forskjellige visningene i et program, eller utføre programspesifikke handlinger som f.eks. å starte en talegjenkjenningsøkt.

For å vise alternativlinjen når den ikke vises i displayet, velg  nederst på skjermen.

Meldinger

Det kan bli gitt en melding hvis det oppstår en systemhendelse eller før en systemfunksjon utføres. I tillegg kan en melding utløses gjennom eksterne faktorer som f.eks. innkommende telefonanrop.

Velg ett av de tilgjengelige alternativene.

De fleste av meldingene forsvinner automatisk etter en viss tid selv om du ikke bekrefter dem. Varsler som ikke forsvinner automatisk, blir værende på skjermen inntil du enten bekrefter dem eller utløseren blir ugyldig.

Tastaturer

Tastatur

Bokstavtastatur:



Symboltastatur:



Visningen av tastaturmenyen avhenger av programmet eller funksjonen som brukes.

Velg **Sym** for å veksle til symboltastaturet.

Velg **ABC** for å veksle til bokstavtastaturet.

Legge inn tegn

Berør den aktuelle skjermtasten for å legge inn et tegn. Tegnet legges til når du slipper opp.

Berør og hold en tegntast for å vise relaterte bokstaver i en hurtigmeny. Slipp og velg deretter den ønskede bokstaven.



Velg den aktuelle bekreftelsesknappen for å bekrefte inntastingen.

Autofullfør-funksjonen

Tegnsekvensene du legger inn, lagres i systemet og kan hentes frem ved hjelp av autofullfør-funksjonen.

Autofullfør-funksjonen aktiveres med én gang du legger inn et tegn (bokstav eller tall). Hvert nytt tegn du legger inn, blir tatt hensyn til i samsvarsprosessen, og reduserer listen over autofullfør-samsvar.

Velg \checkmark ved siden av de inntastede tegnene for å se en liste over alle autofullfør-samsvarene.

Les dette

Antall tilgjengelige alternativer er angitt over skjermtasten \checkmark . Tallet oppdateres fortløpende.

Velg det aktuelle elementet på listen. Tastaturet vises på nytt med den aktuelle listeoppføringen vist i inndatafeltet.

Redigere tekst

For å plassere markøren, berør det aktuelle stedet i teksten. Utfør endringene.

Avhengig av hvilket program du bruker, velger du \times for å slette ett av de inntastede tegnene. Berør og hold \times for å slette alle tegnene.

Velg den aktuelle bekreftelsesknappen på skjermen for å bekrefte inntastingen.

Bruk av små og store bokstaver

I de fleste tilfeller er det kun mulig å bruke store bokstaver.

Hvis gjenkjennelse av blandede tegn er tilgjengelig, vises en ekstra skjermknapp med **skift**.

Hvis du vil aktivere skift-funksjonen og bare skrive én stor bokstav, velger du **Shift**.

Funksjonen deaktiveres automatisk etter at du har skrevet inn én bokstav.

Tastatur

Hvis det bare skal legges inn tall eller en PIN-kode, vises et talltastatur. Visningen av talltastaturmenyen avhenger av programmet eller funksjonen som brukes.



Fremgangsmåten for hvordan du legger inn tegn og endrer tekst du har lagt inn, beskrives utførlig ovenfor.

Favoritter

Ulike typer informasjon kan lagres som favoritter, deriblant:

- radiostasjoner
- musikkspor
- albumer eller artister
- telefonnumre
- reisemål og ruter
- Interessepunkter
- kontaktoppføring

- toneinnstillinger
- startsideprogrammer



De 60 individuelle, tilgjengelige favorittplasseringene vises i rader à fem plasseringer.

Du kan vise én eller tre rader om gangen.

Hvis en favorittplassering er opptatt, blir etiketteksten for den aktuelle favoritten vist i skjermtasten. Hvis en favorittplassering er ledig, vises posisjonsnummeret (fra 1 til 60).

Vise favoritter

Favorittlisten er tilgjengelig fra alle menyer.

Slik viser du én rad med favoritter når ingen alternativlinje blir vist nederst på skjermen:

Velg .



Slik viser du én rad med favoritter når en alternativlinje blir vist på skjermen:

Sett fingeren på alternativlinjen og flytt den oppover inntil du ser en rad med favoritter.

Les dette

Trykk og beveg fingeren jevnt.



For å vise tre linjer med favoritter, dra favorittlisten lenger opp.

Blå gjennom favorittsider

Favorittsidene kan vises som én eller tre rader. For å rulle gjennom favorittlistene, beveg fingeren mot venstre eller høyre på en favorittside.

Neste eller forrige side med favoritter vises.

Les dette

Trykk og beveg fingeren jevnt.

Når du kommer til starten eller slutten på favorittsidene, minimeres listen.

Les dette

Merkene nederst på skjermen angir hvor mange favorittsider som er tilgjengelige, og hvilken side som vises akkurat nå. Antall merker avhenger av hvilken visning som er valgt (sideantallet er høyere når det kun vises én rad om gangen, enn når det vises 3 rader om gangen).

Lagre favoritter

Favoritter kan lagres fra startsidene, lyd-, navigasjons- eller telefonprogrammet.

Finn favorittlisten, og bla til den aktuelle favorittsiden.

Berør og hold skjermtasten for den aktuelle favoritten.

Hvis skjermen bare inneholder ett element som kan lagres, høres en pipelyd, og elementet lagres på den aktuelle skjermtasten.

Hvis skjermen inneholder flere elementer som kan lagres, minimeres favorittsiden, og den tidligere viste menyen kommer opp på nytt. Velg elementet du vil lagre som favoritt. Det kommer en pipelyd, og elementet lagres på den aktuelle skjermtasten.

Nedenfor finner du noen eksempler på hvordan du lagrer favoritter.

Eksempel: Radiostasjon

Trykk flere ganger på **RADIO** for å aktivere radiofunksjonen og ønsket bølgebånd.

Søk etter stasjonen du vil lagre som favoritt ↻ 31.

For å lagre denne stasjonen som favoritt, viser du favorittlisten og blar til den aktuelle favorittsiden.

Berør og hold den aktuelle favorittskjermtasten inntil det høres en lyd. Stasjonen lagres som favoritt.

Eksempel: Album

Trykk flere ganger på **MEDIA**, og velg ønsket lydkilde.

Velg **SØK** for å aktivere lesermenyen og velg deretter **ALBUM** ↻ 40.

Hvis du vil lagre ett av albumene som favoritt, viser du favorittlisten og blar til den aktuelle favorittsiden.

Berør og hold skjermtasten for den aktuelle favoritten. Favorittsiden minimeres, og listen over albumer vises på nytt.

Velg albumet du vil lagre som favoritt. Det valgte albumet lagres som favoritt.

Eksempel: Mål

Trykk på **HOME** for å vise startsidene, og velg deretter **NAV**.

Velg **DESTINAS.**, velg **SISTE** på alternativlinjen og berør så ønsket reisemål fra listen ↻ 52.

For å lagre denne adressen som favoritt, henter du favorittlisten og ruller til den aktuelle favorittsiden.

Berør og hold skjermtasten for den aktuelle favoritten. Den valgte adressen lagres som favoritt.

Eksempel: Telefonnummer

Trykk på **HOME** for å vise startsidene, og velg deretter **TELEFON**.

Velg **TASTATUR**, og legg inn nummeret du vil ringe til ↻ 71.

Hvis du vil lagre dette nummeret som favoritt, viser du favorittlisten og blar til den aktuelle favorittsiden.

Berør og hold skjermtasten for den aktuelle favoritten. Stasjonsnummeret lagres som favoritt.

Hente favoritter

Vis en favorittside (se ovenfor), og bla eventuelt til den ønskede favorittsiden.

Les dette

Utilgjengelige favoritter blir vist i grått.

Velg aktuell favorittskjermstast. Avhengig av hvilken type favoritt du valgte, spilles det av en radiostasjon eller et lydspor, det blir gjort et telefonanrop, en rute beregnes eller et program starter.

Les dette

Den aktive favoritten utheves.

Bruke fjernkontrollen på høyre side av rattet

Trykk flere ganger på ∇ eller ∇ for å velge ønsket lyd-favoritt.

Eller trykk på < for å vise gruppemenyen for programvalg. Velg **Lyd** og deretter **Favoritter**. Velg ønsket favoritt.

Redigere favoritter

Velg **INNSTILLINGER** på startsidene, **Radio** og deretter **Håndtering favoritter**. Favorittlisten vises i rader på tre, og kan redigeres ved hjelp av alternativlinjen.



Gi nytt navn til favoritter

Rulle til den aktuelle favorittsiden.

Velg favoritten du vil redigere.

Velg **SKIFT NAVN**.

I tastaturet som nå kommer opp, vises teksten for den aktuelle favorittetiketten både i inndatafeltet og området for etikettforhåndsvisningen.

Skriv den nye etikettteksten og velg **Lagre**. Du kommer nå tilbake til favorittsiden.

Velg \wedge nederst på skjermen for å vise alternativlinjen, og velg deretter **FERDIG** for å komme tilbake til innstillingsmenyen.

Slette favoritter

Rulle til den aktuelle favorittsiden.

Velg favoritten du vil slette.

Velg **SLETT**. Favoritten slettes sammen med eventuelle relaterte data.

Velg **FERDIG** for å gå tilbake til innstillingsmenyen.

Flytte favoritter

Rulle til den aktuelle favorittsiden.

Dra favoritten til ønsket plassering.

Hvis du vil lagre favoritten på et annet sted enn den viste favorittsiden, drar du den til symbolet < eller > øverst på favorittsiden. Listen begynner å rulle. Du kan stanse rullingene ved å navigere tilbake til favorittsideområdet.

Velg **FERDIG** for å bekrefte handlingen og gå tilbake til innstillingsmenyen.

Definere antall viste favoritter

Trykk **HOME** og velg så **INNSTILLINGER**. Velg **Radio** og deretter **Antall viste favoritter**.



Aktiver ønsket antall favoritter som skal vises.

Les dette

Hvis antall lagrede favoritter er større enn antall aktiverte favoritter i innstillingsmenyen, skjules de ekstra favorittene (de blir imidlertid

ikke slettet). De kan aktiveres på nytt ved å øke antall favoritter som kan vises.

Kontakter

Du har tilgang til to typer kontaktlister i Infotainment:

- kontaktlister som er lastet ned fra Bluetooth-enheter eller andre eksterne kilder
- kontaktliste i bilen

Les dette

Kontaktlisten i bilen har plass til opptil 1000 kontakter. Nedlastede kontaktlister har ingen størrelsesbegrensninger.

Hvilken kontaktliste som vises først, avhenger av det aktive programmet og de tilkoblede enhetene.

Endre kilde

For å vise kontaktlisten, trykk **HOME**, aktiver telefon- eller navigeringsprogrammet og velg **KONTAKTER** på alternativlinjen.

Velg **Endre kontaktkilder** på høyre side på skjermen. En liste over alle tilgjengelige kontaktkilder vises. Den aktive kontaktlisten er merket med ✓.

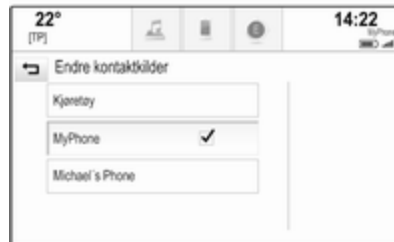

Velg ønsket kontaktliste. Den aktuelle listen vises.

Les dette

Systemet husker listene du velger i et program. Når du legger inn kontaktlisten fra dette programmet på nytt, vises den sist valgte listen.

Bruke kontaktlisten

For å vise kontaktlisten, trykk **HOME**, aktiver telefon- eller navigeringsprogrammet og velg **KONTAKTER** på alternativlinjen.

Navigasjonsprogram:



Telefonprogram:



Velg en av oppføringene på listen for å vise detaljert kontaktinformasjon.

Kontaktinformasjonen kan bestå av:

- for- og etternavn
- flere telefonnumre
- flere e-postadresser
- flere adresser (f.eks. hjemme- og kontoradresse)
- i kontaktlisten i bilen: kategorioppføring

- i kontaktlisten i bilen: merknadsfelt
- for interessepunktoppføringer: informasjon om åpningstider, menyer (f.eks. restauranter), priser osv.

Les dette

Datarekkefølgen er avhengig av det aktive programmet. Eksempel: I telefonprogrammet blir telefonnumrene vist først.

Velg ønsket adresse.

Legge til nye kontakter

Hvis du vil at informasjon fra en programmeny skal legges til i kontaktlisten i bilen, åpner du det aktuelle programmet.

Navigasjonsprogram: Velg eller angi et reisemål ↻ 52. Detaljvisningen av reisemål åpnes. Velg **Lagre**. En meny vises.

Telefonprogram: Velg **SISTE**. Velg + ved siden av telefonnummeret som skal legges til i kontaktlisten. En meny vises.

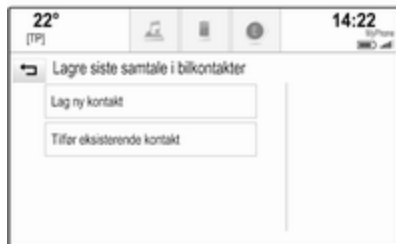

Velg ett av alternativene.

Lag ny kontakt

Det kommer opp en meny for valg av datakategori.

Velg datakategori for informasjonen du vil lagre (f.eks. kontoradresse eller mobiltelefon). Detaljvisningen for kontakter åpnes.

Les dette

Datakategoriene i den nye menyen er tilpasset informasjonen du ønsker å lagre. Eksempel: hvis du vil lagre en adresse, inneholder listen kun adressetyper.

Fullfør oppføringen, og velg **Lagre** for å lagre kontakten.

Tilfør eksisterende kontakt

Kontaktlisten i bilen vises. Velg ønsket kontakt.

Informasjonen som skal legges til, blir vist separat på høyre side av skjermen i detaljvisningen for kontakter.

Velg datakategori for informasjonen du vil lagre (f.eks. kontoradresse eller mobiltelefon).

Hvis du velger en eksisterende datakategori, overskrives den eksisterende informasjonen.

Velg **Lagre** for å lagre den nye informasjonen.

Redigere kontakter

For å redigere en kontakt, åpne bilens kontaktliste. Velg ønsket kontaktoppføring fra bilens kontaktliste.

Velg **Rediger kontakt** på høyre side på skjermen.



Redigeringsvisningen åpnes.

Endre informasjon

Velg feltet du vil endre. Avhengig av det valgte feltet vises et bokstav- eller talltastatur.

Legg inn endringene ⇨ 17.

Lagre endringene ved å velge **Lagre** i detaljvisningen for kontakter.

Legge til ny informasjon

Velg feltet du vil legge inn tilleggsinformasjon i.

Hvis du vil opprette et nytt felt for en eksisterende datakategori (f.eks. et andre mobiltelefonnummer), velger du + i det aktuelle datafeltet.

Les dette

Skjermtasten + vises kun hvis det er mulig å legge til mer informasjon for den aktuelle datakategorien.

Avhengig av det valgte feltet vises et bokstav- eller talltastatur ⇨ 17.

Legg inn de nye dataene og velg skjermtasten foran inndatafeltet.

Lagre endringene ved å velge **Lagre** i detaljvisningen for kontakter.

Slette kontakter

Slette en enkelt kontakt

For å slette en enkelt kontakt, åpne bilens kontaktliste. Velg ønsket kontaktoppføring fra bilens kontaktliste.

Velg **Rediger kontakt** på høyre side på skjermen.

Velg **Slett** for å slette kontaktoppføringen og all tilknyttet informasjon. Det blir vist en bekreftelsesmelding.

Bekreft meldingen. Oppføringen slettes.

Slette hele bilens kontaktliste

For å slette hele bilens kontaktliste, åpne bilens kontaktliste.

Velg **Endre kontaktkilder** på høyre side på skjermen. Det blir vist en liste over de tilgjengelige kontaktkildene. Den aktive kontaktlisten er merket med ✓.

Velg skjermtasten – ved siden av **Kjøretøy**. Det blir vist en bekreftelsesmelding.

Bekreft meldingen for å slette listen.

Sortere kontaktlister

Listen er som standard alfabetisk sortert etter fornavn. Hvis fornavn ikke er angitt, brukes etternavnet i stedet. Hvis verken for- eller etternavn er tilgjengelig, brukes ett av de første tegnene som sorteringskriterium.

Sorteringsrekkefølgen kan bli endret hvis for- og etternavn er lagret i to forskjellige felt.

For å endre sorteringsrekkefølgen velges **Sorter**.

Velg ønsket sorteringsrekkefølge. Listen sorteres deretter.

Toneinnstillinger

Toneegenskapene kan angis i Toneinnstillinger-menyen. Menyen er tilgjengelig fra hver lydhodevmeny.

Les dette

Egendefinerte toneinnstillinger kan lagres som favoritter. Detaljert beskrivelse ⇨ 18.

Velg **MENY** i den aktuelle lydhodevmenyen for å åpne Toneinnstillinger-menyen. Velg **Toneinnstillinger**.

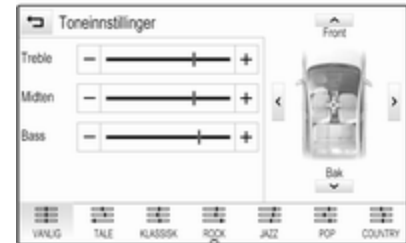

Treble

Bruk denne innstillingen til å forsterke de høye frekvensene til audiokildene.

Juster innstillingen ved å berøre – eller + flere ganger.

Eller flytt glideren på innstillingslinjen.

Mellomtone

Bruk denne innstillingen til å forsterke mellomtonefrekvensene til lydkilden.

Juster innstillingene ved å berøre – eller + flere ganger.

Eller flytt glideren på innstillingslinjen.

Bass

Bruk denne innstillingen til å forsterke de dype frekvensene til audiokildene.

Juster innstillingene ved å berøre – eller + flere ganger.

Eller flytt glideren på innstillingslinjen.

Balanse og fader

På tegningen til høyre i menyen angir du hvilken del av kupeen som skal ha best lyd.

For å justere innstillingene, berør \wedge , \vee , < og >.

Du kan veksle raskt mellom de fremre og bakre høyttalerne ved å velge **Front** eller **Bak** øverst og nederst i bildiagrammet.

Equalizer-innstillinger (tonekontroll)

Velg en av skjermtastene i alternativlinjen for å optimalisere lydbildet for bestemte musikkretninger.

Velg **VANLIG** hvis du vil definere toneinnstillingene selv.

Voluminnstillinger

Maksimalt oppstartvolum

Trykk på **HOME** og velg **INNSTILLINGER** på startsidene.

Bla gjennom listen, og velg først **Radio** og deretter **Maksimum oppstartsvolum**.

Berør – eller + for å stille inn ønsket volum.

Automatisk volumjustering

Trykk **HOME** og velg så **INNSTILLINGER**.

Bla gjennom listen, og velg først **Radio** og deretter **Auto volum**.

Angi ett av de tilgjengelige alternativene for **Auto volum** for å justere graden av volumtilpasning.

Av: ingen volumforsterkning med økt kjøretøyhastighet.

Høyt: maksimal volumforsterkning med økt kjøretøyhastighet.

Volum for trafikkmeldinger

For å justere volum for trafikkmeldinger, innstill ønsket volum mens en trafikkmelding sendes. Den aktuelle innstillingen lagres.

Systeminnstilling

Det kan utføres forskjellige innstillinger og tilpasninger for Infotainment via programmet **INNSTILLINGER**.



Dato og klokkeslett

Trykk **HOME** og velg så **INNSTILLINGER**.

Velg **Tid og dato**.

Stille klokken

Velg **Still inn tid** for å gå til den tilhørende undermenyen.



Velg **Auto inn.** nederst på skjermen. Aktiver enten **På - RDS** eller **Av - manuelt**.

Hvis **Av - manuelt** er valgt, justeres timer og minutter ved å berøre **^** eller **∨**.

Berør **12-24 t** på høyre side av skjermen for å velge tidsmodus.

Hvis 12-timers modus er valgt, vises en tredje kolonne for AM- og PM-innstilling. Velg ønsket alternativ.

Angi dato

Velg **Still inn dato** for å gå til den tilhørende undermenyen.

Les dette

Dette menyelementet er ikke tilgjengelig hvis datoinformasjon legges inn automatisk.

Velg **Auto inn.** nederst på skjermen. Aktiver enten **På - RDS** eller **Av - manuelt**.

Hvis **Av - manuelt** er valgt, justeres dato ved å berøre **^** eller **∨**.

Klokkevisning

Velg **Klokkedisplay** for å gå til den tilhørende undermenyen.

Velg **Av** for å slå av den digitale klokkevisningen i menyene.

Språk

Trykk **HOME** og velg så **INNSTILLINGER**.

Rull gjennom listen, og velg **Språk**.

Les dette

Det aktive språket er merket med **✓**.

Bla gjennom og velg ønsket språk i listen.

Tjenermodus

Hvis tjenermodus er aktivert, låses alle bilvisningene, og det er ikke mulig å utføre endringer i systemet.

Les dette

Bilrelaterte meldinger og bakre visningskamera forblir aktivert.

Låse systemet

Trykk **HOME** og velg så **INNSTILLINGER**.

Rull gjennom listen, og velg **Pleiemodus**. Et talltastatur vises.



Legg inn en firesifret kode og velg **Enter**. Talltastaturet vises på nytt.

Bekreft den første inntastingen ved å legge inn den firesifrede koden på nytt og velg **Lås**. Systemet låses.

Låse opp systemet

Slå på infotainment. Et talltastatur vises.

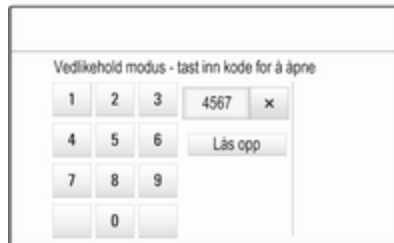

Legg inn den aktuelle firesifrede koden og velg **Lås opp**. Systemet låses opp.

Glemt PIN-kode

Kontakt et verksted hvis du trenger å gjenopprette den opprinnelige PIN-koden.

Display

Trykk **HOME** og velg så **INNSTILLINGER**.

Rull gjennom listen, og velg **Display**.



Modus

Velg **Modus** for å gå til den tilhørende undermenyen.

Velg **Dag** eller **Natt** avhengig av lysforholdene ute.

Hvis du velger **Auto**, justeres visningen automatisk.

Kalibrer berøringsskjermen

Velg **Kalibrer touchscreen** for å gå til den tilhørende undermenyen.



Følg instruksjonene på skjermen, og berør punktene som angis. Berøringsskjermen kalibreres.

Slå av skjermen

Velg **Slå av display** for å slå av displayet.

Berør berøringsskjermen eller trykk på en tast i betjeningspanelet for å slå på skjermen igjen.

Gjenopprette fabrikkinnstillingene

Trykk **HOME** og velg så **INNSTILLINGER**.

Rull gjennom listen, og velg **Gå tilbake til fabrikkinnst.**

Gjenopprette bilinnstillingene

Velg **Gjenoprett bilinnstillinger** for å gjenopprette alle de personlige biltilpasningene av bilen. Det blir vist en varselmelding.

Velg **Gjenoprett**. Innstillingene tilbakestilles.

Slette alle private data

Velg **Slett alle private data** for å slette følgende data:

- parede Bluetooth-enheter
- lagrede telefonbøker
- kontaktliste i bilen
- reisemålsister
- favoritter

Det blir vist en varselmelding.

Velg **Slett**. Dataene slettes.

Gjenopprette radioinnstillingene

Velg **Gjenoprett radioinnstillinger** for å tilbakestille følgende data:

- toneinnstillinger
- voluminnstillinger
- taleinnstillinger

- programfelt
- kontaktkilder

Det blir vist en varselmelding.

Velg **Gjenoprett**. Innstillingene tilbakestilles.

Programvareinformasjon

Trykk på **HOME** og velg **INNSTILLINGER**.

Rull gjennom listen, og velg **Programvareinformasjon**.



Det blir vist en liste over versjonsnumrene for alle elementene som er lastet inn i systemet.

Systemoppdatering

For å oppdatere systemprogramvaren, kontakt verkstedet.

Radio

Bruk	31
Stasjonssøk	31
Radiodatasystem (RDS)	32
Digital lydkringkasting	33

Bruk

Radiofunksjonen er en del av **AUDIO**-programmet.



Aktivere radiofunksjonen

Velg **AUDIO** på startsidene og velg deretter **RADIO** på alternativlinjen.

Eller trykk **RADIO** på betjeningspanelet.

Valg av bølgeområde

Velg eller trykk flere ganger på **RADIO** for å veksle mellom forskjellige bølgelengder.

Stasjonssøk

Automatisk stasjonssøk

Trykk « eller » for å spille forrige eller neste stasjon.

Manuelt stasjonssøk

Trykk på « eller » og hold knappen inne. Slipp opp tasten når ønsket frekvens er nesten nådd.

Stasjonssøk

Velg **TUNE** i alternativlinjen. Et talltastatur vises.



Berør **Frekvensinntasting**-feltet og angi så ønsket frekvens. Bekreft inntastingen.

Stasjonslister

Stasjonslisten viser alle de tilgjengelige radiostasjonene i det aktuelle mottaksområdet.

Hvis du vil se stasjonslisten for det aktive bølgebandet, kan du:

- Berør skjermen.
- Velg **SØK** i alternativlinjen.
- Drei **MENU**.

Stasjonslisten vises.



Les dette

Stasjonen som tas inn for øyeblikket, er markert.

Bla gjennom og velg ønsket element i listen.

Kategorilister

Mange RDS-↔ 32 og DAB-stasjoner ↔ 33 sender ut en PTY-kode som angir programtypen (for eksempel nyheter). Enkelte stasjoner endrer også PTY-koden avhengig av innholdet som til enhver tid sendes.

Infotainment lagrer disse stasjonene, sortert etter programtype, i den tilsvarende kategorilisten.

Les dette

Listeelementet **Kategorier** er kun tilgjengelig for FM- og DAB-bølgebandet.

Velg **MENY** på alternativlinjen for å vise det aktuelle bølgebandet og velg **Kategorier**.

Det kommer opp en liste over tilgjengelige programtypekategorier.

Velg ønsket kategori. En liste med stasjoner som sender en programtype av den valgte typen, vises.

Velg den ønskede stasjonen.

Oppdatering av stasjonslisten

Hvis de lagrede stasjonene i en bølgebands-spesifikk stasjonsliste ikke lenger kan mottas, velger du **Oppdatering stasjonsliste**.

Les dette

Hvis en bølgebands-spesifikk stasjonsliste oppdateres, blir også den tilsvarende kategorilisten oppdatert.

Oppdatering kanalliste vises på skjermen inntil søket er fullført.

Radiodatasystem (RDS)

RDS-tjenesten for FM-stasjoner gjør det enklere å søke etter og ta inn ønsket stasjon med feilfritt mottak.

Fordeler ved RDS

- Stasjonens programnavn vises istedenfor frekvensen på displayet.
- Under stasjonssøk velger infotainment kun RDS-stasjoner.
- Infotainment velger alltid den best mottakbare kringkastingsfrekvensen for den innstilte stasjonen ved hjelp av AF (alternativ frekvens).
- Avhengig av stasjonen som tas inn, viser Infotainment radiotekst med f.eks. informasjon om det gjeldende programmet.

RDS-innstillinger

Aktiver radiofunksjonen og velg FM-båndet for å konfigurere RDS-innstillingene. Velg **MENY** på alternativlinjen for å vise FM-menyen.

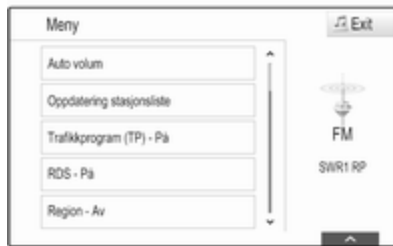

RDS

Angi **RDS - På** eller **RDS - Av**.

Trafikkmeldinger (TP)

Trafikkradiotjeneste-stasjoner er RDS-stasjoner som kringkaster trafikknnyheter. Hvis trafikktjenesten er slått på, avbrytes den aktive funksjonen så lenge trafikkmeldingen varer.

Hvis trafikktjenesten er aktivert, vises **[TP]** øverst i alle hovedmenyene. Hvis det ikke spilles av en trafikkradiostasjon, vises **[]**, og det søkes automatisk etter neste trafikkradiostasjon. Når en trafikkradiostasjon oppdages,

utheves **[TP]**. Hvis ingen trafikkradiostasjoner er tilgjengelige, fortsetter skjermen å vise **[]**.

Hvis det kringkastes en trafikkmelding på den aktuelle trafikkradiostasjonen, vises en melding.

Avvis varselet hvis du vil avbryte meldingen og gå tilbake til den tidligere aktiverte funksjonen.

Angi **Trafikkprogram (TP) - På** eller **Trafikkprogram (TP) - Av**.

Region

Noen ganger sender RDS-stasjoner regionale programmer på forskjellige frekvenser.

Hvis regionalisering er slått på, velges alternative frekvenser med de samme regionale programmene. Hvis regionalisering er slått av, blir alternative frekvenser for stasjonene valgt uten hensyn til de regionale programmene.

Angi **Region - På** eller **Region - Av**.

Digital lydkringkasting

DAB overfører radiostasjoner digitalt.

Fordeler med DAB

- DAB-stasjoner angis med programnavn i stedet for sendefrekvens.
- Med DAB kan flere radioprogrammer (tjenester) bli sendt i én gruppe.
- I tillegg til digitale lydtenester av høy kvalitet kan DAB også sende programtilknyttet data og en mengde andre datatjenester inklusive reise- og trafikkinformasjon.
- Så lenge DAB-mottakeren kan ta inn signalet som sendes av en radiostasjon (selv om signalet er svært svakt), er lydgjengivelsen sikret.
- Ved dårlig mottak vil volumet reduseres automatisk for å unngå ubehagelig støy.

Dersom DAB-signalet er for svakt til å bli registrert av mottakeren, avbrytes mottaket helt. Dette kan unngås ved at du aktiverer **DAB til DAB lenking** og/eller **DAB til FM lenking** i DAB-menyen (se nedenfor).

- Interferens som forårsakes av stasjoner på frekvenser i nærheten av hverandre (et fenomen som er typisk ved AM- eller FM-mottak), skjer ikke med DAB.
- Dersom DAB-signalet sendes tilbake av naturlige hindringer eller bygninger, forbedres mottakerkvaliteten til DAB, mens AM- eller FM-mottaket blir betydelig svekket i slike tilfeller.
- Når DAB-mottak er aktivert, er FM-søkeren for Infotainment aktiv i bakgrunnen og søker hele tiden etter de FM-stasjonene som gir best mottak. Hvis Trafikkmeldinger ⇨ 32 er aktivert, blir trafikkmeldingene sendt over den FM-stasjonen som gir best mottak. Deaktiver TP hvis du ikke vil at DAB-mottaket skal avbrytes av FM-trafikkmeldinger.

DAB-innstillinger

Aktiver radiofunksjonen og velg DAB-båndet for å konfigurere DAB-innstillingene. Velg **MENY** på alternativlinjen for å vise DAB-menyen.



DAB-meldinger

I tillegg til musikkprogrammene sender mange DAB-stasjoner også meldinger av forskjellige kategorier. Hvis du aktiverer (noen av) disse kategoriene, blir den aktuelle DAB-tjenesten avbrutt når det mottas en melding innenfor de aktuelle kategoriene.

Velg **DAB annonseringer** for å vise listen over DAB-kategorier.

Velg de ønskede kategoriene. De valgte kategoriene merkes med **✓**.

Les dette

DAB-informasjon kan bare mottas når DAB-bølgebåndet er aktivert.

DAB-til-DAB-tilknytning

Hvis denne funksjonen er aktivert, skifter enheten til samme tjeneste (program) på en annen DAB-gruppe (hvis tilgjengelig) når DAB-signalet er for svakt til å registreres av mottakeren.

Angi **DAB til DAB lenking - På** eller **DAB til DAB lenking - Av**.

DAB-til-FM-tilknytning

Hvis denne funksjonen er aktivert, skifter enheten til en tilsvarende FM-stasjon for den aktive DAB-tjenesten (hvis tilgjengelig) når DAB-signalet er for svakt til å registreres av mottakeren.

Angi **DAB til FM lenking - På** eller **DAB til FM lenking - Av**.

L-bånd

Hvis **L bånd** er aktivert, får Infotainment et ekstra frekvensområde. Frekvensene for L-båndet omfatter bakke- og satellittradio (1452–1492 MHz).

Angi **L bånd - På** eller **L bånd - Av**.

Intellitext

Intellitext-funksjonen gjør det mulig å motta tilleggsinformasjon i form av bl.a. meldinger, finans- og sportsnyheter.

Velg en av kategoriene, og velg ett spesifikt element for å se detaljert informasjon.

CD-spiller

Generell informasjon 36

Bruk 37

Generell informasjon

I hanskerommet er det en CD-spiller for avspilling av lyd-CDer og MP3/WMA-CDer.

Merk

DVD-plater, CD-singler med diameter på 8 cm eller CD-plater med spesiell form må aldri settes i lydanlegget.

Du må ikke sette klistremerker på CD-platene. CD-platene kan da sette seg fast i CD-spilleren og ødelegge den. Det vil bli nødvendig å skifte ut enheten.

Viktig informasjon om lyd-CD-er og MP3/WMA-CD-er

- Følgende CD-formater kan brukes:
CD, CD-R og CD-RW
 - Følgende filformater kan brukes:
ISO 9660 nivå 1, nivå 2, Romeo, Joliet
- Det kan hende at MP3- og WMA-filer skrevet i alle andre formater

enn oppført over ikke spilles riktig, og at filnavnene og mappe-navnene ikke vises riktig.

- Det kan være at audio-CD-er med kopibeskyttelse, som ikke overholder kravet til en standard audio-CD, ikke avspilles riktig eller ikke avspilles i det hele tatt.
- Brennte CD-R- og CD-RW-plater er mer utsatte for å få skader enn studioinnspilte CD-er. Riktig behandling er viktig, spesielt når det gjelder brennte CD-R- og CD-RW-plater.
- Det kan være at brennte CD-R- og CD-RW-plater ikke avspilles riktig eller ikke avspilles i det hele tatt.
- I CD-er med blandet modus (kombinasjoner av lyd og data, f.eks. MP3), vil kun lydspor bli registrert og avspilt.
- Unngå å sette fingeravtrykk når du skifter CD-er.
- Legg CD-platene tilbake i omslaget straks etter at du har tatt dem ut av lydspilleren for å beskytte dem mot skader og skitt.

- Skitt og væske som søles på CD-plater, kan ødelegge lydspillerens linse inne i enheten og forårsake feil.
- Beskytt CD-er mot varme og direkte sollys.
- Disse begrensningene gjelder for data lagret på MP3/WMA-CD-er:
 - Maksimalt fil/sporantall: 800
 - Maks. antall mapper i dybdehierarki: 8
 - WMA-filer med digital rettighetsadministrasjon (DRM) fra nettbu-tikker kan ikke spilles av.
 - WMA-filer kan bare spilles på en sikker måte hvis de ble opprettet med Windows Media Player versjon 9 eller senere.
 - Gyldige spillelisteutvidelser: .m3u, .pls
 - Spillelisteoppføringer må være lagret som relative baner.

Les dette

I dette kapitlet beskrives kun MP3-filer, ettersom MP3- og WMA-filer betjenes på nøyaktig samme måte.

Når en CD-plate med WMA-filer er satt inn, vises MP3-relaterte menyer.

Bruk

Starte CD-avspilling

Skyv en lyd- eller MP3-CD (etikettsiden opp) inn i CD-sporet inntil den trekkes inn.

Velg **MEDIA** flere ganger på alternativlinjen eller trykk **MEDIA** på betjeningspanelet for å aktivere CD-funksjonen.



Ta ut en CD-plate

Trykk **▲**. CD-en skyves ut av CD-åpningen.

Dersom CD-en ikke fjernes etter utskyving, trekkes den inn igjen etter noen sekunder.

Funksjonsknapper

Stanse CD-avspilling midlertidig

Velg **II** for å lage pause i avspilling. Skjermknappen skifter til **▶**.

Velg **▶** for å gjenopta avspilling.

Hoppe til forrige eller neste spor

Velg **◀◀** eller **▶▶** for å spille av forrige eller neste spor.

Alternativt kan du dreie **MENU** for å hoppe til forrige eller neste spor.

Spole raskt forover eller bakover

Berør og hold **◀◀** eller **▶▶** for å spole forover eller bakover.

Eller flytt glideren på tidslinjen.

Sporliste

For å vise sporlisten kan du:

- Berør skjermen.
- Velg **SØK** i alternativlinjen.
- Drei **MENU**.

Sporlisten vises.

Les dette

Sporet som spilles av akkurat nå, vises uthevet.

Bla gjennom og velg ønsket element i listen.

Les dette

Se ⇨ 40 for en detaljert beskrivelse av hvordan du navigerer i MP3 CD-er.

Avspillingsrekkefølge

Velg **MENY** på alternativlinjen for å vise CD-menyen.

Hvis **Blanding** er satt til **På**, blir alle sporene på den aktive CD-en spilt av i tilfeldig rekkefølge.

Angi **Blande - På** eller **Blande - Av**.

Eksterne enheter

Generell informasjon	39
Spille lyd	40
Spille filmer	41
Bruke smarttelefonapplikasjoner	42
Bruk av apper	42

Generell informasjon

En USB-kontakt for tilkobling av eksterne enheter er plassert i midtkonsollen bak håndbremsen eller under armlenet.

På baksiden av midtkonsollen er det to USB-kontakter som bare er for lading av enheter.

Les dette

USB-kontakten må alltid holdes ren og tørr.

USB-kontakt

Det kan tilkobles en MP3-spiller, USB-enhet eller smarttelefon til USB-porten.

Infotainment kan spille musikkfiler og filmer fra disse enhetene.

Når enheten er koblet til USB-kontakten, kan enhetene som er nevnt over, betjenes via betjeningselementene og menyene i Infotainment.

Les dette

Infotainmentsystemet støtter ikke alle typer tilleggsenheter. Kontroller kompatibilitetslisten på nettstedet ditt.

Koble til / koble fra en enhet

Koble USB-enheten til USB-kontakten.

Les dette

Hvis en ikke-lesbar USB-enhet er koblet til, vises en tilsvarende feilmelding, og infotainmentsystemet skifter automatisk til forrige funksjon.

For å koble fra USB-enheten velger du en annen funksjon og fjerner USB-lagringenheten.

Merk

Unngå å koble fra enheten under avspilling. Det kan skade enheten eller infotainmentsystemet.

Bluetooth

Enheter som støtter Bluetooth-musikkprofilene A2DP og AVRCP kan kobles trådløst til infotainmentsystemet. Infotainment kan spille musikkfiler fra disse enhetene.

Koble til / koble fra en enhet

Detaljert beskrivelse av Bluetooth-tilkobling ↗ 69.

Bluetooth enhetsadministrasjon

For å endre hvilken Bluetooth-enhet som er tilkoblet, velg **MENY** på alternativlinjen.

Velg **Håndtering Bluetooth apparater** for å se enhetslisten.

Detaljert beskrivelse ⇨ 69.

Filformater

Systemet støtter bare enheter som er formatert i filsystemene FAT32, NTFS eller HFS+.

Les dette

Det kan hende at noen filer ikke spilles av riktig. Det kan skyldes forskjellige opptaksformat eller tilstanden til filen.

Filer fra nettbutikker med digital rettighetsadministrasjon kan ikke spilles.

Infotainment kan spille av følgende lyd- og filmfiler som er lagret på eksterne enheter.

Lydfiler

Lydfilformatene som kan spilles, er MP3, WMA, AAC, M4A og AIF.

Ved avspilling av en fil med ID3-taginformasjon kan Infotainment vise informasjon, for eksempel navn på spor og artist.

Filmfiler

Det kan spilles av filmfiler i formatene AVI, MPG, MP4, XVID og WMV.

Vanlige lyd- og videokombinasjoner for mobilenheter blir generelt sett støttet.

Spille lyd

Begynne avspilling

Koble til enheten hvis den ikke er tilkoblet ⇨ 39.

Velg **MEDIA** flere ganger på alternativlinjen eller trykk **MEDIA** på betjeningspanelet for å aktivere ønsket mediakilde.

Eksempel: USB-hovedmeny.



Funksjonsknapper

Pause i avspillingen

Velg **II** for å lage pause i avspilling.

Velg **▶** for å gjenoppta avspilling.

Hoppe til forrige eller neste spor

Velg **◀◀** eller **▶▶** for å spille av forrige eller neste spor.

Alternativt kan du dreie **MENU** for å hoppe til forrige eller neste spor.

Spole raskt forover eller bakover

Berør og hold **◀◀** eller **▶▶** for å spole forover eller bakover.

Eller flytt glideren på tidslinjen (bare tilgjengelig for USB).

Bla gjennom

Du kan vise Bla gjennom-skjermen ved å:

- Berør skjermen.
- Velg **SØK** i alternativlinjen.
- Drei **MENU**.



Velg **SPILLELISTER**, **ARTISTER**, **ALBUM**, **SANGER**, **SJANGERE** eller **MER**. **MER** omfatter tilleggskategoriene: **Mappevisning**, **Podcasts**, **Lydbøker**, **Videoer** og **Komponister**.

Bla gjennom de ulike kategoriene inntil du finner ønsket spor. Velg sporet for å begynne avspilling.

Avspillingsrekkefølge

Hvis **Blanding** er aktivert, blir sporene på den aktive enheten spilt av i tilfeldig rekkefølge.

Les dette

Ved avspilling av USB-enhet vil funksjonen for avspilling i tilfeldig rekkefølge avhenge av den valgte filtermodusen for avspilling, f.eks. album, artist, sjanger.

For å vise aktuell lydmeny, velg **MENY** på alternativlinjen.

Angi **Blande - På** eller **Blande - Av**.

Spille filmer

Starte videoavspilling

Koble til enheten ⇨ 39.

Velg **MEDIA** flere ganger på alternativlinjen eller trykk **MEDIA** for å aktivere ønsket mediakilde.

Velg **SØK** og deretter **MER**. Velg **Videoer** og deretter den ønskede film-filen. Videoen spilles av.

Les dette

Videoer kan bare avspilles når parkeringsbremsen er aktivert.



Funksjonsknapper

Pause i avspillingen

Velg **II** for å lage pause i avspilling.

Velg **▶** for å gjenoppta avspilling.

Hoppe til forrige eller neste fil

Velg **◀◀** eller **▶▶** for å spille av forrige eller neste film-fil.

Eller du kan dreie **MENU** for å hoppe til forrige eller neste filmfil.

Spole raskt forover eller bakover

Berør og hold **◀◀** eller **▶▶** for å spole forover eller bakover.

Eller flytt glideren på tidslinjen.

Videomeny

Velg **MENY** i alternativlinjen for å vise videomenyen.

Bruke smarttelefonapplikasjoner

Telefonprosjeksjonsprogrammene Apple CarPlay™ og Android™ Auto viser valgte apper fra smarttelefonen på infotainmentskjermen, og gjør det mulig å betjene dem direkte med betjeningselementene i infotainment-systemet.

Undersøk med produsenten av enheten om denne funksjonen er kompatibel med din smarttelefon og om denne applikasjonen er tilgjengelig i landet du befinner deg i.

Klargjøring av smarttelefon

Androidtelefon: Last ned Android Auto-appen til smarttelefonen fra Google Play™ Store.

iPhone®: Sørg for at SIRI® er aktivert på smarttelefonen din.

Aktivere telefonprosjeksjon i innstillingsmenyen

Trykk på  for å vise startsidene, og velg deretter **INNSTILLINGER**.

Rull gjennom listen og velg **Apple CarPlay** eller **Android Auto** for å vise en undermeny.

Kontroller at den aktuelle applikasjonen er aktivert.

For å vise en liste over alle enheter som er registrert for denne funksjonen, velg **Administrere enheter**.

Koble til mobiltelefonen

Koble smarttelefonen til USB-kontakten  39.

Starte telefonprosjeksjon

For å starte telefonprosjeksjonen, trykk  og velg **PROJEKSJON**.

Les dette

Hvis applikasjonen gjenkjennes av Infotainment, kan app-ikonet skifte til **Apple CarPlay** eller **Android Auto**.

For å starte funksjonen, kan du også trykke og holde  i noen sekunder.

Telefonprosjeksjonsskjermen som vises avhenger av smarttelefonen og programvareversjonen.

Gå tilbake til Infotainmentskjermen

Trykk .

Bruk av apper

Ved hjelp av **SHOP**-applikasjonen kan eksterne apper lastes ned til infotainmentsystemet.

Brukerregistrering

Når du begynner å bruke **SHOP**-programmet, er det nødvendig med en brukerregistrering.

Trykk **HOME** og velg så **SHOP**.

Følg anvisningene på skjermen:

1. Start registreringsprosessen.
2. Skriv fornavn og etternavn.
3. Velg landet ditt.
4. Godta betingelsene for bruk og personvernerklæringen.

Les dette

For å lese betingelsene for bruk og/eller personvernerklæringen vises teksten på skjermen, eller du kan sende den til e-post-kontoen din.

Når registreringsprosessen er fullført, vises startsidene for app-butikken.

Les dette

Appene i app-butikken kan bare lastes ned dersom infotainmentsystemet er koblet til Internett.

Internett-forbindelse

En Internett-forbindelse er nødvendig enten via OnStar Wi-Fi-sonen i bilen eller en ekstern enhet, f.eks. smarttelefon.

Trykk **HOME** og velg så **INNSTILLINGER**. Velg **Wi-Fi** for å vise Wi-Fi-menyen.

Sørg for at **Wi-Fi** er aktivert og velg deretter **Administrere Wi-Fi-nettverk**.

Velg **Legg til et annet nettverk** for å etablere en ny forbindelse. Følg anvisningene på skjermen.

Laste ned en app

Før de eksterne appene kan brukes i infotainmentsystemet, må de lastes ned.

Trykk **HOME** og velg så **SHOP**. Velg lesefanen for å få tilgang til alle apper som er tilgjengelige for nedlastning. Velg den ønskede appen for å vise startsidene og start deretter nedlastingsprosessen.

Les dette

Apper som er lastet ned til infotainmentsystemet, er også tilgjengelige via startskjermen.

Starte en app

Trykk **HOME**, bla gjennom startsidene hvis nødvendig, og velg deretter den nedlastede appen du ønsker å starte.



Les dette

Avhengig av appen som er lastet ned, kan det kreves en registrering når appen startes første gang.

Slette en app

Trykk **HOME** og velg så **SHOP**.

For å få tilgang til alle nedlastede apper velges fanen for apper som allerede er lastet ned. Velg den ønskede appen for å vise startsidene og start deretter sletteprosessen.

Applikasjonen slettes fra infotainmentsystemet.

Innstillinger

Internett-forbindelse

Trykk **HOME** og velg så **SHOP**. Velg innstillinger-fanen for å vise innstillinger-menyen og velg deretter nettverks-menyalternativet.

Aktiver ønsket nettverk.

Info

For å vise informasjon om app-butikken, trykk **HOME** og velg deretter **SHOP**. Velg innstillinger-fanen for å vise innstillinger-menyen og velg deretter informasjon-menyalternativet.

Betingelser for bruk og personvernerklæring

For å vise betingelsene for bruk og personvernerklæring, trykk **HOME** og velg deretter **SHOP**. Velg innstillinger-fanen. Velg ønsket meny punkt.

Hvis du ønsker, kan du sende teksten til din e-post-konto.

Velg **E-post** nederst på skjermen. Skriv e-post-adressen din og bekreft registreringen. Den aktuelle teksten blir videresendt til e-post-kontoen din.

Tilbakestille bruker

For å slette alle registreringsdata som er skrevet inn trykkes **HOME** og deretter velges **SHOP**. Velg innstillinger-fanen for å vise innstillinger-menyen og tilbakestill deretter alle brukerspesifiserte innstillinger.

Navigering

Generell informasjon	45
Bruk	46
Angi destinasjon	52
Veivisning	58

Generell informasjon

Navigasjonssystemet veileder deg effektivt frem til målet.

Trafikksituasjonen i øyeblikket tas hensyn til i ruteberegningen. For dette formålet mottar Infotainment trafikkmeldinger i det nåværende mottaksområdet via RDS-TMC.

Navigasjonssystemet kan imidlertid ikke ta hensyn til trafikkulykker, trafikkreguleringer som er innført på kort varsel og farer eller problemer som oppstår plutselig (f.eks. veiarbeider).

Merk

Bruk av navigasjonssystemet fritar ikke føreren for ansvaret for riktig og oppmerksom atferd i trafikken. Gjeldende trafikkregler må alltid følges. Dersom en navigasjonshenvisning ikke samsvarer med trafikkreglene, er det alltid trafikkreglene som gjelder.

Navigeringssystemets virkemåte

Bilens posisjon og bevegelse registreres av navigeringssystemet ved hjelp av følere. Kjørelengden bestemmes av bilens speedometersignal, og svingebevegelsene av en gyroføler. Posisjonen bestemmes av GPS-satellitter (Global Positioning System).

Ved å sammenligne følersignalene med digitale kart, er det mulig å bestemme posisjonen med en nøyaktighet på ca. 10 meter.

Systemet fungerer selv ved dårlig GPS-mottak. Posisjonen blir imidlertid fastslått mindre nøyaktig.

Etter at du har lagt inn reisemålsadresse eller interessepunkt (f.eks. nærmeste bensinstasjon eller hotell), beregnes ruten med utgangspunkt i den aktuelle posisjonen din.

Veivisningen blir gitt med talte instruksjoner og piler på et flerfarget kart.

Informasjon

TMC-trafikkinformasjonssystem og dynamisk veivisning

TMC-trafikkinformasjonssystemet mottar all aktuell trafikkinformasjon fra TMC-radiostasjoner. Denne informasjonen blir tatt med i den samlede ruteberegningen. Ruten planlegges dermed slik at man unngår trafikkhindringer i henhold til forhåndsinnstilte kriterier.

Foreligger det en trafikkhindring mens veivisningen pågår, vises avhengig forhåndsinnstillingene en melding med spørsmål om ruten skal endres eller ikke.

TMC-trafikkinformasjon blir vist som symboler på kartet, eller som detaljert tekst i TMC-meldingsmenyen.

For at TMC-trafikkinformasjon skal kunne brukes, må systemet ta inn TMC-stasjoner i det aktuelle området.

TMC-trafikkstasjoner kan velges i navigasjonsmenyen ↗ 46.

Kartdata

Infotainment inneholder all nødvendig kartinformasjon. For å oppdatere kartprogramvaren via USB-kontakten, kontakt verkstedet.

Bruk

Trykk på **HOME** og velg ikonet **NAV** for å vise navigasjonskartet.

Veivisning ikke aktiv



Gjeldende sted vises med en sirkel med en pil som peker i kjøreretningen.

Programfeltet og alternativlinjen forsvinner etter ca. 15 sekunder, slik at kartet vises i fullskjerm.



Berør skjermen for å hente frem igjen programfeltet og alternativlinjen.

Veivisning aktiv



- Kartet vises.
- Den aktive ruten blir angitt med en farget linje.
- En sirkel rundt bilen viser at bilen er i bevegelse.
- Neste sving blir angitt med et pilsymbol på høyre side av skjermen.
- Kjørefeltvisningen blir gitt på høyre side av skjermen.
- Ankomsttiden blir vist over pilen.
- Kjøreavstanden til neste sving blir vist under pilen.

Håndtering av kart

Bla gjennom

For å bevege kartet, sett fingeren hvor som helst på skjermen og beveg den oppover, nedover, mot venstre eller høyre på skjermen avhengig av retningen du ønsker å navigere i.

Du får da se en annen del av kartet.

Hvis du vil gå tilbake til den nåværende posisjonen, velger du **RESET** i alternativlinjen.

Midstille

Berør ønsket sted på skjermen. Kartet sentreres rundt denne posisjonen.

Det røde symbolet  vises på den aktuelle plasseringen, og den tilhørende adressen angis på etiketten.



Hvis du vil gå tilbake til den nåværende posisjonen, velger du **RESET** i alternativlinjen.

Zoome

Velg **ZOOM INN** for å zoome inn på en bestemt kartposisjon.

Velg **ZOOM UT** for å zoome ut og vise et større område rundt den valgte posisjonen.

Oversiktsknapp

En **OVERSIKT**-skjermtast vises i alternativlinjen under aktiv veivisning.

Velg **OVERSIKT** for å se en oversikt over den aktive ruten på kartet.

Skjermtasten endres til **RESET**.

Velg **RESET** for å gå tilbake til normalvisning.

Kartutsnitt

Visningsmodus

Velg **MENY** i alternativlinjen, og velg deretter **Kartvisning** for å vise den aktuelle undermenyen.

Velg ønsket kartvisning (**3D visning**, **Vises pekende oppover**, **Pekende mot nord**).

Les dette

Eller du kan flere ganger velge  i programfeltet for å veksle raskt mellom de ulike kartbildene (**3D visning**, **Vises pekende oppover**, **Pekende mot nord**).

Audioinformasjon

Hvis **Lydinformasjon - På** er innstilt, vises informasjon om stasjonen, albumet eller sangen som spilles, på kart-skjermen.

Velg **MENY** i alternativlinjen, og velg deretter **Kartvisning** for å vise den aktuelle undermenyen.

Angi **Lydinformasjon - På** eller **Lydinformasjon - Av**.

Skjermmodus

Velg **MENY** i alternativlinjen, og velg deretter **Kartvisning** for å vise den aktuelle undermenyen.

Velg **Dag / natt modus**.

Aktiver **Dag** eller **Natt** avhengig av lysforholdene ute.

Aktiver **Auto** hvis du vil at skjermen skal justeres automatisk.

Visning av bygninger

Velg **MENY** i alternativlinjen, og velg deretter **Kartvisning** for å vise den aktuelle undermenyen.

Bygninger kan vises i 3D eller normalvisning.

Angi **3D bygg - På** eller **3D bygg - Av**.

Automatisk zoom

Velg **MENY** i alternativlinjen, og velg deretter **Kartvisning** for å vise den aktuelle undermenyen.

Systemet kan zoome inn på kartet ved spesielle manøvrer.

Angi **Autozoom - På** eller **Autozoom - Av**.

Ikoner for interessepunkter

Velg **MENY** i alternativlinjen, og velg deretter **Display "POIs" ikon** for å vise den aktuelle undermenyen.

Hvis **POI ikoner** er aktivert, blir interessepunkter i området rundt den aktuelle posisjonen eller langs ruten vist på kartet.

Angi **POI ikoner - På** eller **POI ikoner - Av**.

Hvis **POI ikoner** er satt til **På**, aktiverer du interessepunktkategoriene du vil vise.

Velg **Slett alt** for å fjerne avmerkingen for alle kategorier.

Informasjon om den aktuelle posisjonen

Velg **MENY** i alternativlinjen for å vise navigasjonsmenyen.



Velg **Aktuell plassering** for å vise den tilhørende undermenyen med informasjon om nærmeste adresse, koordinater og interessepunkter (⇨ 52) i nærheten av den aktuelle posisjonen.

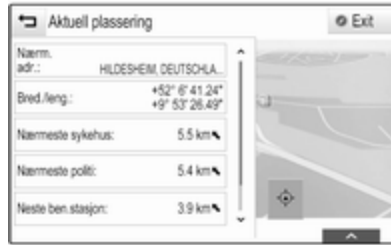

Nærmeste adresse

Fra denne undermenyen kan du lagre nærmeste adresse i systemet.

Velg **Nærm. adr.:** for å vise oversikt over reisemålsinformasjoner.

For en detaljert beskrivelse av hvordan du lagrer en adresse

- som eller til en kontakt ⇨ 22
- som favoritt ⇨ 18

Steder av interesse

Fra denne undermenyen kan du starte veivisning til en av de nærmeste interessepunktene.

Velg det ønskede interessepunktet. Detaljvisningen av reisemål åpnes.

Velg **Kjør.**

For en detaljert beskrivelse av hvordan du registrerer et reisemål ⇨ 52.

Navigasjonsdatastyring

Velg **MENY** på alternativlinjen, og velg så **Personlig data.**

Det blir vist en liste over de forskjellige datalagringsstedene i navigasjonsprogrammet.

Kontaktliste

Velg **Kontakter** for å se den gjeldende undermenyen.

Velg **Slett alle innføringer** for å slette alle oppføringene i kontaktlisten. For å slette hele kontaktlisten, bekreft meldingen som vises.

For å vise redigeringsmodus for kontakter, velg **Rediger kontaktliste.**

Se ⇨ 22 for en detaljert beskrivelse av hvordan du redigerer kontaktlisten.

Liste over nylige reisemål

Velg **Siste destinasjoner** for å se den gjeldende undermenyen.

Velg **Slett alle destinasjoner** for å slette alle oppføringene i listen med siste reisemål. For å slette alle de siste reisemålene, bekreft meldingen som vises.

For å slette enkelte reisemål, velg **Slett individuelle destinasjoner**.

Listen over nylige reisemål vises.

Velg – ved siden av det aktuelle reisemålet. For å slette reisemålet, bekreft meldingen som vises.

Nedlastede interessepunkter

Velg **Mine POIs** for å se den gjeldende undermenyen.

Interessepunkter som tidligere har blitt lastet ned til systemet, kan slettes. De øvrige interessepunktene forblir i systemet.

Velg **Slett alle Mine spesialmål** for å slette alle oppføringene i kontaktlisten. For å slette hele listen over interessepunkter, bekreft meldingen som vises.

For å bare slette enkelte kategorier, velg **Slett individuelle kategorier** for å vise en liste over interessepunkt-kate-

gorier. Velg – ved siden av den aktuelle kategorien. For å slette kategorien, bekreft meldingen som vises.

Laste opp reisemålsdata til en USB-enhet

Du kan lagre kontaktlisten og tidligere nedlastede interessepunkter (se "Opprette og laste ned brukerdefinerte interessepunkter") på en USB-enhet for senere bruk (f.eks. i en annen bil):

Velg Last opp lagrede steder.

Kontaktlisten og interessepunktdataene lagres i mappene "F:\myContacts" (mine kontakter) eller "F:\myPOIs" (mine interessepunkter) ("F:\\" er rotmappen) på den tilkoblede USB-enheten.

Les dette

Denne funksjonen kan kun utføres hvis det er koblet til en USB-enhet med tilstrekkelig lagringsplass.

Autofullfør-funksjonen

For å slette listen over innlagte reisemål som brukes av autofullfør-funksjonen, velg **Slett autofullføring**.

Laste ned kontaktdata

Kontaktlisten i bilen kan utveksles med infotainmentsystemene i andre biler:

Se «Laste opp reisemålsdata til en USB-enhet» ovenfor for mer informasjon om hvordan du laster opp data til en USB-enhet.

Koble USB-enheten til Infotainment i en annen bil ⇨ 39.

Du blir bedt om å bekrefte nedlastingen.

Etter at du har bekreftet, blir kontaktdataene lastet ned til Infotainment.

De nedlastede kontaktene kan deretter velges via **KONTAKTER**-menyen ⇨ 22.

Opprette og laste ned brukerdefinerte interessepunkter (Mine POIs)

I tillegg til de forhåndsdefinerte interessepunktene som allerede er lagret i Infotainment, kan du opprette brukerdefinerte interessepunkter

etter behov. Etter at slike interessepunkter er opprettet, kan de lastes ned til Infotainment.

Du må angi GPS-koordinatene (lengde- og breddegrader) og velge et beskrivende navn for hvert sted.

Etter at du har lastet ned interessepunktdataene i infotainmentsystemet, vises de respektive interessepunktene som velgbare destinasjoner i menyen **Mine POIs**. Se «Inntasting av interessepunkter» i kapitlet «Angi destinasjon» ↷ 52.

Opprette en tekstfil med interessepunktdata

Opprett en tekstfil (f.eks. ved hjelp av et enkelt tekstredigeringsprogram), gi den navn og bruk filutvidelsen **.poi**. F.eks. «Mikael.poi».

Les dette

Dekoding av tegn **UTF-8** (Unicode) må velges når tekstfilen lagres. Ellers vil spesialdestinasjonsdata ikke kunne importeres korrekt til systemet.



Legg inn interessepunktdataene i tekstfilen i følgende format:

Lengdegrad, breddegrad, «Navn på interessepunkt», «Tilleggsinformasjon», «Telefonnummer»

Eksempel:

7.0350000, 50.6318040, "Michaels Home", "Bonn, Hellweg 6", "02379234567", se illustrasjonen ovenfor.

GPS-koordinatene må legges inn i desimalgrader, og kan hentes f.eks. fra et topografisk kart.

Du velger selv om du vil angi tilleggsinformasjon og telefonnummer. Hvis det f.eks. ikke er behov for tilleggsinformasjon, må "" registreres i den aktuelle posisjonen.

Eksempel:

7.0350000, 50.6318040, "Michaels Home", "", "02379234567".

Strengene for navn og tilleggsinformasjon om interessepunktet kan ikke være lenger enn 60 tegn hver. Strengen for telefonnummer kan bestå av maks. 30 tegn.

Interessepunktdata for hver reisemåladresse må legges inn på en egen enkelt linje, se illustrasjonen ovenfor.

Lagre interessepunktdataene på en USB-enhet

I rotmappen på en USB-enhet opprettes en mappe kalt «**myPOIs**», f.eks. «F:\myPOIs» der «F:\» er rotmappen på USB-enheten.

Lagre tekstfilen med interessepunktene (f.eks. «F:\myPOIs\Mikael.poi») i mappen «myPOIs».

Organisere POI-data i flere undermapper

Du kan alternativt organisere tekstfilene i flere tilfeldig navnedde undermapper (maksimal dybde for undermappestrukturen: 2).

Eksempler: F:\myPOIs\AnnsPOIs eller F:\myPOIs\MyJourney\London, der F:\ er rotmappen på USB-enheten.

Les dette

I en mappe kan det bare lagres undermapper eller bare interessepunktfiler. En blanding av disse to vil ikke bli importert korrekt til systemet.

Etter å ha lastet ned individuelle POI-data organisert på denne måten til Infotainment (se nedlastingsbeskrivelsen lenger nede), vil **Mine POIs**-menyen vise en liste med undermenyer du kan velge.

Når du har valgt en undermeny, viser displayet flere undermenyer eller den tilknyttede listen med importerte POI-kategorier.

Importere interessepunktdata til Infotainment

Koble USB-enheten med de brukerdefinerte interessepunktdataene til USB-kontakten ↗ 39 i Infotainment.

Du blir bedt om å bekrefte nedlastingen.

Etter at du har bekreftet, blir interessepunktdataene lastet ned til Infotainment.

De nedlastede interessepunktene kan deretter velges som destinasjoner via menyen **Mine POIs**. Se «Inntasting av interessepunkter» i kapitlet «Angi destinasjon» ↗ 52.

Angi destinasjon

Navigasjonsprogrammet gir deg mulighet til å angi ønsket reisemål for veivisning på flere måter.

Trykk på **HOME** og velg **NAV** for å vise navigasjonskartet.

Velg **DESTINAS.** på alternativlinjen og velg så et av alternativene for å taste inn adresser.



Ett-trinns angivelse av reisemål

Berør inntastingsfeltet i øverste linjen på menyen. Et tastatur vises.

For en detaljert beskrivelse av tastaturene, se ↗ 17.

Tast inn en adresse eller et søkeord, og bekreft inntastingen.

Det opprettes to lister med mulige reisemål. For å veksle mellom listefanene, berør **Adresse** eller **POI** i øverste linje på skjermen.

Adresseliste:



Interessepunktliste:



Du finner en detaljert beskrivelse av interessepunkter i "Inntasting av interessepunkter" under.

Velg ett av reisemålene. Detaljvisningen av reisemål åpnes.



For å begynne veivisning, velges **Kjør**.

Skjerm bilde for inntasting av adresse

Velg **ADRESSE**. Følgende **Adresseinnføring** skjerm bilde vises.



Berør et av inntastingsfeltene ved siden av deladressene. Et tastatur vises.

For en detaljert beskrivelse av tastaturene, se ↗ 17.

Tast inn nødvendig informasjon om reisemålet.

Les dette

Skjerm bildet behøver ikke å fylles ut fullstendig.

Bekreft inntastingen ved å velge ✓ øverst til høyre på skjermen.

Hvis flere reisemål samsvarer med den inntastede informasjonen, vises disse. Velg ønsket adresse.

Detaljvisningen av reisemål åpnes. For å begynne veivisning, velges **Kjør**.

Skjerm bilde for inntasting av veikryss

Velg **KRYSS**. Følgende **Kryss innføring** skjerm bilde vises.

Berør et av inntastingsfeltene ved siden av deladressene. Et tastatur vises.

For en detaljert beskrivelse av tastaturene, se ↗ 17.

Tast inn nødvendig informasjon om reisemålet.

Bekreft inntastingen ved å velge **✓** øverst til høyre på skjermen.

Hvis flere reisemål samsvarer med den inntastede informasjonen, vises disse. Velg ønsket adresse.

Detaljvisningen av reisemål åpnes. For å begynne veivisning, velges **Kjør**.

Inntasting av interessepunkt

Et interessepunkt (POI) er et spesifikt sted som kan være av generell interesse. F.eks. en bensinstasjon, parkeringsplass eller restaurant.

Dataene som er lagret i navigasjonssystemet, inneholder et stort antall forhåndsdefinerte interessepunkter som blir vist på kartet (hvis aktivert ↗ 46).

Du kan også lagre individuelle interessepunkter i systemet – se "Opprette og laste ned brukerdefinerte interessepunkter (Mine interessepunkter)" i kapitlet "Bruk" ↗ 46. Disse interessepunktene kan velges som reisemål via POI-hovedkategorien **Mine POIs**.

Hvis du ønsker veivisning til et interessepunkt, velger du **DESTINAS.** i alternativlinjen, og velg deretter **POIs**. Det vises en liste for valg av søkeområde.

Angi søkested

Velg ett av alternativene.

Les dette

Alternativene **POIs langs ruten** og **POIs nær destinasjon** er bare tilgjengelige når veivisning er aktiv.

Hvis **POIs på annet sted** er valgt, blir tastaturet vist.

For en detaljert beskrivelse av tastaturene, se ↗ 17.

Skriv inn stedet og bekreft inntastingen.

Det blir vist en liste over kategoriene av interessepunkter.

Søke etter interessepunkter ut fra kategorier

Velg en av hovedkategoriene i listen. Det blir vist en liste over underkategorier.

Velg **Vis alle** for å vise alle de tilgjengelige interessepunktene i den aktuelle hovedkategorien. Bla gjennom og velg ønsket interessepunkt i listen.

Velg en underkategori for å vise alle interessepunktene den omfatter. Bla gjennom og velg ønsket interessepunkt i listen.

Detaljvisningen av reisemål åpnes.

Vil du vite mer om de valgte interessepunktene, berør **Info** øverst til høyre på skjermen.

For å begynne veivisning, velges **Kjør**.

Søke interessepunkter ved navneinntasting

Hvis du vil søke etter et bestemt interessepunkt, en kategori eller et spesifikt sted, velger du **Stav navn** i hoved- eller underkategorilistene for interessepunkter. Et tastatur vises.

For en detaljert beskrivelse av tastaturene, se ↪ 17.

Skriv inn navn eller kategori.

Velg **✓** for å bekrefte registreringen. Detaljvisningen av reisemål åpnes.

Vil du vite mer om de valgte interessepunktene, berør **Info** øverst til høyre på skjermen.

For å begynne veivisning, velges **Kjør**.

Liste over nylige reisemål

Velg **NYLIG**.

Det kommer opp en liste over alle reisemålene du har angitt nylig.



Velg en av oppføringene. Detaljvisningen av reisemål åpnes.

For å begynne veivisning, velges **Kjør**.

Kontaktliste

Velg **KONTAKTER**. Kontaktlisten vises.



Hurtigikon

Hvis kontakten kun er lagret med én adresse, vises et hurtigikon ved siden av den aktuelle oppføringen i kontakt-listen.

Velg  for å vise oversikt over reisemålsinformasjoner direkte.

For å begynne veivisning, velges **Kjør**.

Detaljvisning for kontakter

Hvis kontakten er lagret med flere adresser, velger du ønsket kontaktoppføring. Detaljvisningen for kontakter åpnes.

Velg en av adressene som er lagret for kontakten. Detaljvisningen av reisemål åpnes.

For å begynne veivisning, velges **Kjør**.

Velge en adresse på kartet

Berør ønsket sted på kartet. Kartet sentreres rundt denne posisjonen.

Det røde symbolet  vises på den aktuelle plasseringen, og den tilhørende adressen angis på etiketten.



Berør etiketten. Detaljvisningen av reisemål åpnes.

For å begynne veivisning, velges **Kjør**.

Turer med veipunkter

Et veipunkt er et reisemål på veien som tas med i beregningen av ruten frem til sluttreisemålet. For å opprette en veipunktreise kan du legge til ett eller flere veipunkt.

Angi eller velg sluttreisemål for veipunktreisen, og start veivisning.

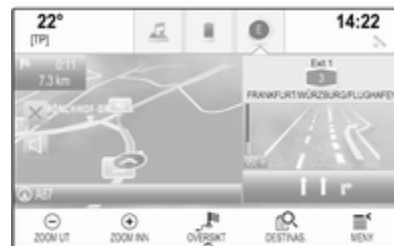

Velg **DESTINAS**. i alternativlinjen i kartvisningen mens veivisning pågår.

Eller berør pilen på høyre side av skjermen som angir neste avkjøring, for å åpne veivisningsmenyen. Velg **DESTINAS**. i alternativlinjen i veivisningsmenyen.

Angi eller velg en ny adresse.



Velg **Kjør**. Du får en beskjed.



Velg **Legg til som veipunkt**. Ruten beregnes på nytt, og det nye reisemålet legges til som et veipunkt på den aktuelle ruten.

Hvis det ønskes, kan flere veipunkter registreres som beskrevet ovenfor.



For å lagre hele ruten med veipunkter velges **Lagre**.

Veipunktreisen lagres i kontaktlisten i **Lagrede reiser**-mappen og navngis i henhold til det endelige reisemålet.

Den lagrede veipunktreisen kan hentes opp fra kontaktlisten.

Se 58 for en detaljert beskrivelse av hvordan du redigerer en veipunktreise.

Nytt reisemål

For å sette et nytt reisemål, kan du avbryte veivisningen til det gjeldende reisemålet, eller taste inn et nytt reisemål. Eller du kan legge inn et nytt reisemål direkte.

Velg **DESTINAS.** i alternativlinjen i kartvisningen mens veivisning pågår.

Eller berør pilen på høyre side av skjermen som angir neste avkjøring, for å åpne veivisningsmenyen. Velg **DESTINAS.** i alternativlinjen i veivisningsmenyen.

Angi eller velg en ny adresse.

Velg **Kjør**. Du får en beskjed.

Velg **Sett ny destinasjon**. Ruten blir beregnet på nytt og det nye reisemålet er innstilt.

Ring til et reisemål

Etter at du har angitt et reisemål, åpnes detaljvisningen for reisemål. Dette skjer før veivisningen starter.

Velg **Samtale** for å ringe til stedet du har valgt.

Les dette

Skjerm-tasten **Samtale** er kun tilgjengelig hvis det er lagret et telefonnummer for den respektive plasseringen.

Lagre reisemål**Kontaktoppføringer**

Etter at du har angitt et reisemål, åpnes detaljvisningen for reisemål. Dette skjer før veivisningen starter.

Velg **Lagre** for å lagre det aktuelle reisemålet i kontaktlisten. Se ⇨ 22 for en detaljert beskrivelse av hvordan du lagrer en adresse i kontaktlisten.

Les dette

Lagre-skjerm-tasten er bare tilgjengelig hvis adressen ikke allerede er lagret i systemet.

Favoritt

Favoritter kan lagres fra nesten alle skjermvisningene.

Se ⇨ 18 for en detaljert beskrivelse av hvordan du lagrer favorittreisemål.

Veivisning

Navigasjonssystemet gir veivisning gjennom visuelle instruksjoner og muntlige meldinger (taleveiledning).

Visuelle instruksjoner

Visuelle instruksjoner blir vist på skjermen.

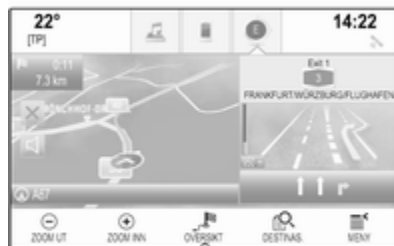
**Muntlige navigasjonsmeldinger**

Talebeskjeder forteller hvilken retning du skal ta når du nærmer deg et kryss der du skal ta av.

Se «Innstillinger for talenavigering» under hvis du vil vite mer om hvordan du aktiverer taleveiledning og stiller inn lydstyrken.

Starte og avbryte veivisning**Starte ruteveivisningen**

Start veivisning til et nytt reisemål ved å velge **Kjør** i detaljvisningen for reisemål.

Hvis du vil starte veivisning direkte til sist valgte reisemål, velger du **MENY** i alternativlinjen, og velger deretter **Gå til**.

Veivisningen til det sist valgte reisemålet starter på nytt.

Avbryte veivisning

For å avbryte veivisning, kan du velge mellom å:

- Berøre **X** på navigeringskart-skjermen.
- Velg **MENY** på alternativlinjen, og velg så **Avbryt rute**.
- Berør pilen på høyre side av skjermen som angir neste avkjøring, for å åpne veivisningsmenyen.

Velg **AVSLUTT** i alternativlinjen.

Innstillinger for talenavigering

Mute-funksjon

For midlertidig å slå av de muntlige navigasjonsmeldingene, velg **⏸** på venstre side av kartskjermen. Ikonet skifter til **🔊**.

For å slå på lyden igjen, velg **🔊**.

Talebeskjeder

Velg **MENY** i alternativlinjen, og velg deretter **Taleprioriteter navigasjon** for å vise den aktuelle undermenyen.

Hvis **Stemme prompts - På** er innstilt, blir det gitt muntlige navigasjonsmeldinger under aktiv veivisning.

Angi **Stemme prompts - På** eller **Stemme prompts - Av**.

Hvis innstilt på **Av**, gis det ingen talebeskjeder.

Talebeskjeder under telefonsamtaler

Velg **MENY** i alternativlinjen, og velg deretter **Taleprioriteter navigasjon** for å vise den aktuelle undermenyen.

Velg **Fremkalles under anrop**.

Hvis **På** er valgt, blir det gitt muntlige navigasjonsmeldinger også mens en telefonsamtale pågår.

Hvis **Av** er valgt, gis det ingen talebeskjeder. Hvis **Pip** er valgt, kommer det en lyd istedenfor en talemelding.

Volum

Juster lyden på talemeldingene ved hjelp av **-** eller **+**.

Informasjon om trafikkhendelser

Trafikkliste

For å se en liste over trafikkhendelser i nærheten av bilen, trykk **HOME** og velg **TRAFIKK**.

Eller velg **MENY** på alternativlinjen, og velg deretter **Trafikk** for å vise den aktuelle undermenyen. Velg **Vis trafikkhendelser i nærheten**.

Hvis veivisningen ikke er aktiv, vises listen slik:



Hvis veivisning er aktiv, vises to skjermknapper til: **Alle** for en liste som viser alle trafikkhendelser og **Langs rute** som bare viser trafikkhendelser som berører din aktuelle rute.

Som standard er listen sortert etter avstand fra bilen. For å sortere listen alfabetisk, velg **Sorter** i øverste linjen på skjermen.

Berør ett av listeelementene for å vise detaljert informasjon om den aktuelle trafikkhendelsen.

Les dette

Hvis du har gått inn på trafikklisten via skjermknappen **TRAFIKK** på startsidene, berøres ☰ øverst til venstre på skjermen for å gå til menyen for trafikkinnstillinger.

Trafikkikoner på kartet

Hvis **Vis ikoner på kart - På** er innstilt, blir eventuelle trafikkhendelser i området der du er og langs ruten vist som symboler på kartet.

Angi **Vis ikoner på kart - På** eller **Vis ikoner på kart - Av**.

Trafikkveiledning

Denne menyen inneholder innstillinger for hvordan systemet håndterer trafikkulykker før og under veivisningen.

Velg **Trafikkroute prioritet** for å se den gjeldende undermenyen.

Hvis du generelt ønsker å unngå sakte trafikk, setter du **Unngå langsom trafikk** til **På**.

Velg **Unngå trafikk automatisk** eller **Spør før det unngås**.

Type trafikkulykker

Velg **Trafikktyper** for å se den gjeldende undermenyen.

Velg hvilke typer trafikkulykker som skal unngås.

TMC-stasjoner

TMC-radiostasjonene gir informasjon om den aktuelle trafikk situasjonen, og tas hensyn til i ruteberegningen.

Les dette

Avhengig av landet du er i, vil TMC-tjenesten kunne være forbedret med en PayTMC-funksjonalitet som er integrert i infotainmentsystemet.

Velg **TMC stasjon** for å se den gjeldende undermenyen.

Standardinnstillingen er **Auto** henting av informasjon fra forskjellige TMC-stasjoner.

Hvis du vil at det skal følges med på en bestemt TMC-stasjon, velger du denne stasjonen i listen.

Hvis denne stasjonen ikke lenger mottas, går systemet tilbake til **Auto**-funksjonen.

Ruteinnstillinger

Velg **MENY** i alternativlinjen, og velg deretter **Ruteprioriteter** for å vise den aktuelle undermenyen.

Rutepreferanser

Velg **Rutestil** for å definere kriteriene som ruten skal beregnes ut fra.

Velg **Hurtig**, **Øko-vennlig** eller **Kort** i listen.

Hvis **Øko-vennlig** er valgt, beregnes den økonomisk gunstigste ruten ut fra hvordan bilen er lastet.

Velg **Konfigurere øko profil** for å se den gjeldende undermenyen.

Trykk flere ganger på **Taklast** og **Trailer** for å veksle mellom de tilgjengelige lastalternativene. Still inn etter behov.

Veivalg

Velg i listen hvilke veityper som skal inkluderes i ruteberegningen.

Ruteendring

Hvis du vil endre rute under aktiv veivisning, berører du pilen som angir neste avkjøring på høyre side av skjermen.

Veivisningsmenyen blir nå vist.

Les dette

Ruteveiledningsmenyen kan kun vises under aktiv ruteveiledning.

Veivisningsmenyen inneholder ekstra alternativer for endring av ruteinnstillingene under aktiv veivisning.

Vise avkjøringslisten

Avkjøringslisten viser alle gatene i den beregnede ruten fra og med den aktuelle stedsposisjonen.

Velg **SNU LISTE** i alternativlinjen i veivisningsmenyen. Avkjøringslisten vises, og systemet leser opp neste avkjøring.



Hver liste kan vise følgende informasjon:

- navn på gate, motorvei eller motorveikryss
- retningspil
- avstand til neste gate på ruten
- beregnet ankomsttid for neste gate

Hvis du vil vise all tilgjengelig informasjon om et bestemt listeelement, velger du først det aktuelle elementet. Velg deretter **Info** øverst på skjermen.

Utelukke gater fra veivisning

Etter at veivisningen har startet, kan du utelukke gater fra den tidligere beregnede ruten. Ruten beregnes deretter på nytt uten gatene du har utelukket.

Velg **UNNGÅ** i alternativlinjen i veivisningsmenyen. Avkjøringslisten vises.

Velg gaten, motorveien eller motorveikrysset du ønsker å unngå. Du får en beskjed.

Velg ønsket avstandsalternativ.

Den aktuelle gaten eller motorveien blir vist under **Områder som unngås**, øverst på avkjøringslisten som er angitt med en rød ✓.

Les dette

Delen **Områder som unngås** omfatter også veier som unngås automatisk pga. trafikkulykker.

Hvis du vil at gaten eller motorveien du tok ut skal tas inn igjen i ruten, fjerner du den aktuelle avmerkingen.

Vise veipunktlisten

Hvis du er på en veipunktreise, omfatter veivisningsmenyen ekstra menyfunksjoner for endringer på en veipunktreise.

Veipunktlisten viser alle veipunktene på den beregnede veipunktruten, og starter med det neste veipunktet.

Velg **VEIPUNKTER** i alternativlinjen i veivisningsmenyen. Veipunktlisten vises.



Hver liste kan vise følgende informasjon:

- navn eller adresse for veipunktet
- avstand til neste veipunkt
- beregnet ankomsttid for neste veipunkt

Redigere veipunktruten

For å legge opp en veipunktreise etter ønske, velg **BEARBEIDE** på alternativlinjen i veivisningsmenyen. Veipunktlisten vises.

Velg ▲ og ▼ ved siden av de aktuelle listeelementene for å endre plasseringen av veipunktene på listen.

Velg X for å slette et veipunkt på listen.

Velg **Lagre** øverst på skjermen for å lagre endringene.

Optimalisere veipunktruten

Hvis det har blitt lagt litt flere veipunkter og veipunktruten har blitt endret mange ganger, kan det være lurt å sortere veipunktene i en mest mulig effektiv rekkefølge.

Velg **OPTIMERE** i alternativlinjen i veivisningsmenyen.

Vent til veipunktlisten har blitt oppdatert.

Velg **Lagre** øverst på skjermen for å lagre endringene.

Talegjenkjenning

Generell informasjon	63
Bruk	65

Generell informasjon

Innebygd talegjenkjenning

Innebygd talegjenkjenning gjør at du kan styre forskjellige funksjoner i Infotainment ved hjelp talemeldinger. Den finner kommandoer og nummerrekkefølger uavhengig av hvem som snakker. Kommandoene og de numeriske rekkene kan uttales uten å ta pause mellom ordene.

Ved feilbetjening eller feilkommandoer vil talegjenkjenningen gi deg tilbakemelding i form av visuelle og/eller hørbare meldinger og be deg om å oppgi ønsket kommando på nytt. Talegjenkjenningen bekrefter viktige kommandoer og stiller spørsmål ved behov.

Kommandoene for å utføre en handling kan generelt sett gis på flere forskjellige måter.

Les dette

Talegjenkjenningen starter ikke før den er aktivert, for å sikre at samtaler som foregår inne i bilen ikke fører til uønsket aktivering av systemfunksjonene.

Informasjon

Språkstøtte

- Talegjenkjenningssystemet tilbyr ikke alle språkene som er tilgjengelig på Infotainmentdisplayet.
- Talegjenkjenning er kun tilgjengelig for støttede visningsspråk. I slike tilfeller må du velge et annet språk til displayet hvis du vil styre Infotainment med tale. For å endre displayspråk, se "Språk" i kapitlet "Systeminnstillinger" ⇨ 26.

Adresseangivelse for reisemål i andre land

Hvis du vil angi adressen til et reisemål i et annet land med talebeskjed, må du endre språket i Infotainmentdisplayet til språket i det fremmede landet.

Eksempel: Hvis valgt visningsspråk er engelsk og du vil legge inn navnet på en by i Frankrike, må du endre visningsspråket til fransk.

Unntak: Hvis du vil angi adresser i Belgia, kan du velge om du vil endre displayspråket til fransk eller

hollandsk. For adresser i Sveits kan du endre displayspråket til fransk, tysk eller italiensk.

Om å endre displayspråk, se "Språk" i kapitlet "Systeminnstillinger" ⇨ 26.

Rekkefølge for angivelse av reisemål-adresser

Rekkefølgen for hvordan en adresse skal angis ved talegjenkjenning, avhenger av landet hvor reisemålet befinner seg.

- Østerrike, Tyskland:
<poststed> <gate> <husnummer>
- Belgia, Frankrike, Storbritannia:
<husnummer> <gate> <poststed>
- Danmark, Italia, Nederland, Polen, Portugal, Russland, Spania, Sveits, Tyrkia:
<gate> <husnummer> <poststed>

Konfigurere talegjenkjenning

Den innebygde talegjenkjenningen i Infotainment kan tilpasses gjennom flere ulike innstillinger.

Trykk på **HOME** og velg deretter **INNSTILLINGER**-ikonet.

Velg elementet **Stemme inn-/utgang** for å gå til den tilhørende undermenyen.



Gjenkjenningssømtålighet

Hvor «sikkert» talegjenkjenningen tyder kommandoene dine, avhenger av alternativet du velger i undermenyen.

Bekreft mer: Når dette alternativet er valgt, blir du bedt relativt ofte om å bekrefte kommandoene du gir. Systemet vil dermed i de fleste tilfeller utføre riktig handling.

Bekreft mindre: Når dette alternativet er valgt, blir du sjeldnere bedt om å bekrefte talekommandoene du gir. Systemet kan dermed av og til feiltolke kommandoene dine, og utføre feil handling.

Les dette

De første gangene du bruker talegjenkjenning, kan det være lurt å velge innstillingen **Bekreft mer**. Etter hvert som du blir mer rutinert og vet nøyaktig hvordan du skal si kommandoene, kan du gå over til å bruke innstillingen **Bekreft mindre**.

Prompt lengde

Juster i undermenyen hvor lange og detaljerte spørsmålene og meldingene fra talegjenkjenningen skal være.

Audio tilbakemelding hastighet

Juster i undermenyen hvor raskt eller sakte talegjenkjenningen skal uttale spørsmål eller meldinger.

Hvis **Middels** er valgt, brukes normal, naturlig talehastighet.

Les dette

De første gangene du bruker talegjenkjenning, kan det være lurt å velge innstillingen **Lang**. Etter hvert som du blir mer rutinert, kan du gå over til å bruke innstillingen **Kort**.

Vis "Hva kan jeg si?"-tips

Avhengig av om du ønsker at mulige talekommandoer skal vises på skjermen, setter du **Vis "Hva kan jeg si?"-tips** til **På** eller **Av**.

Voice pass-thru-program

Voice pass-thru-programmet i Infotainment gir tilgang til talegjenkjenningskommandoer på smarttelefon.

Tilgjengeligheten til denne funksjonen avhenger av smarttelefonen. Du finner mer informasjon om kompatibiliteten på vår nettside.

Bruk**Innebygd talegjenkjenning****Aktivere talegjenkjenningen****Les dette**

Talegjenkjenning er ikke tilgjengelig under en telefonsamtale.

Aktiveres med tasten ☞ på rattet

Trykk ☞ på rattet.

Lyden på lydanlegget kobles ut, du blir bedt om å si en kommando, og hjelpemenyer med de viktigste tilgjengelige kommandoene vises i informasjonsdisplayet eller i førerinformasjonen.

Når talegjenkjenningen er klar for å ta imot en beskjed, høres et pip. Talegjenkjenningssymbolet øverst til venstre i hjelpemenyen endrer farge fra hvitt til rødt.

Du kan nå gi en talebeskjed for å åpne en funksjon (f. eks. spille en forhåndsinnstilt radiostasjon).

Aktiveres via TALE på midtskjermen

Velg **TALE** i alternativlinjen i en av hovedmenyene på midtskjermen.

Lyden på lydanlegget kobles ut, du blir bedt om å si en kommando, og midtskjermen viser en hjelpemeny med de viktigste tilgjengelige kommandoene.

Når talegjenkjenningen er klar for å ta imot en beskjed, høres et pip. Talegjenkjenningssymbolet øverst til høyre i hjelpemenyen endrer farge fra svart til rødt.

Du kan nå si en talekommando (se beskrivelsen ovenfor).

Justere volumet for talemeldinger

Trykk ⏮ eller ⏭ på rattet oppover (øke lydstyrken) eller nedover (redusere lydstyrken).



Avbryte en talemelding

Erfarne brukere kan avbryte en talemelding ved å trykke kort på ☞ på rattet.

Det kommer en pipelyd, talegjenkjenningssymbolet blir rødt, og du kan si en kommando umiddelbart.

Avbryte en dialogsekvens

Du kan avbryte en dialogsekvens og deaktivere talegjenkjenning på flere forskjellige måter:

- Si "**Avbryt**" eller "**Avslutt**".
- Trykk  på rattet.
- Hvis talegjenkjenningsøkten ble startet via **TALE** på midtskjermen, kan du alternativt gjøre følgende:
 - Trykk **HOME** på betjeningspanelet.
 - Velg  eller **Exit** i hjelpmenyen.

I følgende situasjoner blir en dialogsekvens automatisk avbrutt:

- Hvis du ikke sier noen kommando på en stund (som standard blir du bedt om å si en kommando tre ganger).
- Hvis du sier kommandoer som ikke gjenkjennes av systemet (som standard blir du bedt om å si riktig kommando tre ganger).

Drift via talekommandoer

Talegjenkjenningssystemet gjenkjenner kommandoer i naturlig setningsform, og direkte kommandoer som angir program og handling.

For best resultater:

- Lytt til talemeldingen og vent på pipet før du sier en kommando eller svarer.
- Si «**Hjelp**» eller les eksempelkommandoene på skjermen.
- Talemeldingen kan avbrytes ved å trykke på  igjen.
- Vent på pipet og si så kommandoen naturlig, ikke for fort, ikke for sakte. Bruk korte og direkte kommandoer.

Vanligvis kan beskjeder uttrykkes i en enkelt kommando. For eksempel "Ring David Smith på jobben", "Spill" fulgte av navnet på artisten eller sangen, "Søk opp" fulgt av bølgebånd og frekvens, eller "finn adressen" fulgt av adressen, f. eks. "Storgata 123, Lilleby".

Ved innviklede beskjeder eller når det mangler informasjon, begynner systemet en dialog.

Hvis du søker et interessepunkt, er det bare større kjeder som kan velges ut fra navn. Kjeder er firmaer med minst 20 filialer. For andre interessepunkter, si navnet på en kategori, f.eks. "Restauranter", "Kjøpesentre" eller "Sykehus".

Hvis du sier "Telefon" eller "Telefonkommandoer", forstår systemet at du ønsker å ringe til noen, og svarer med relevante spørsmål til det har nok opplysninger. Hvis telefonnummeret er lagret på et navn og et sted, bør den direkte kommandoen inneholde begge, for eksempel "Ring David Smith på jobben".

Velge elementer fra liste

Når en liste vises, vil en stemme be deg bekrefte eller velge et element fra den listen. Et listepunkt kan velges manuelt, eller ved å si linjenummeret.

Listen på en talegjenkjenningsskjerm virker på samme måte som en liste på andre skjermer. Når du blar gjennom listen under en talegjenkjenningssøkt, suspenderes den aktuelle økten og du får f.eks. følgende melding: «Velg

i listen ved hjelp av betjeningselementene. Trykk på tilbaketasten i panelet eller på skjermen for å prøve på nytt.».

Hvis du ikke gjør et manuelt valg i løpet av 15 sekunder, avsluttes talegjenkjenningen, du hører en talemelding, og den forrige skjermen vises igjen.

"Tilbake"-kommandoen

Du kan gå tilbake til forrige meny ved å si **"Tilbake"**, trykke på **◀ BACK** i betjeningspanelet, eller trykke på **↶**.

"Hjelp"-kommandoen

Etter at du har sagt **«Hjelp»**, hører hjelpemeldingen for den aktuelle skjermen. Denne meldingen vises også på skjermen.

Avhengig av hvordan du aktiverte talegjenkjenningen, vises hjelpemeldingen enten i førerinformasjonen eller på midtskjermen.

For å avbryte hjelp-veiledningen trykkes **⌘**. Det høres en pipelyd. Du kan si en kommando.

Voice pass-thru-program

Aktivere talegjenkjenningen

Trykk og hold **⌘** på rattet til et talegjenkjennings-ikon vises i førerinformasjonen.

I tillegg forteller en melding i førerinformasjonen når Voice pass-thru-programmet (talegjennomgang) er klart til bruk.

Justere volumet for talemeldinger

Drei **⏮** på betjeningspanelet eller trykk **⏮** eller **⏪** på rattet opp (øke lydstyrken) eller nedover (redusere lydstyrken).

Deaktivere talegjenkjenning

Trykk **⏸** på rattet. Talegjenkjenningssesjonen avsluttes.

Telefon

Generell informasjon	68
Bluetooth-tilkobling	69
Nødsamtaler	70
Betjening	71
Tekstmeldinger	75
Mobiltelefoner og CB radioutstyr	77

Generell informasjon

Telefonportalen gir deg mulighet til å føre samtaler over mobiltelefon via en bilmikrofon og bilens høyttalere i tillegg til å betjene de viktigste mobiltelefonfunksjonene via infotainment i bilen. For at du skal kunne bruke telefonportalen må mobiltelefonen være koblet til Infotainment via Bluetooth.

Ikke alle telefonfunksjoner støttes av alle mobiltelefoner. Hvilke telefonfunksjoner som kan brukes, avhenger av den aktuelle mobiltelefonen og nettverksleverandøren. Se brukerveiledningen for mobiltelefonen eller kontakt nettverksleverandøren for mer informasjon.

Viktig informasjon vedrørende betjening og trafiksikkerhet

⚠ Advarsel

Mobiltelefoner virker inn på miljøet. Det er derfor utarbeidet sikkerhetsbestemmelser og -forskrifter. Du bør kjenne de gjeldende forskriftene før du bruker telefonfunksjonen.

⚠ Advarsel

Bruk av håndfriutstyret under kjøring kan være farlig fordi oppmerksomheten kan bli avledet fra trafikken. Du bør derfor parkere bilen før du bruker håndfriutstyret. Følg bestemmelsene i landet du befinner deg i.

Ikke glem å følge de spesielle bestemmelsene som gjelder i bestemte områder, og slå alltid av mobiltelefonen hvis bruk av mobiltelefon er forbudt, hvis mobiltelefon forårsaker interferens eller hvis farlige situasjoner kan oppstå.

Bluetooth

Telefonportalen er sertifisert av Bluetooth Special Interest Group (SIG).

Du finner mer informasjon om spesifikasjonene på Internett på <http://www.bluetooth.com>

Bluetooth-tilkobling

Bluetooth er en radiostandard for trådløs tilkobling av f.eks. mobiltelefoner og andre enheter.

For å kunne sette opp en Bluetooth-forbindelse til Infotainment, må Bluetooth-funksjonen i Bluetooth-enheten være aktivert. Du finner mer informasjon i bruksanvisningen for Bluetooth-enheten.

Bluetooth-enhetene pares (Bluetooth-enheten og Infotainment utveksler PIN-koder) og kobles til Infotainment via Bluetooth-innstillingsmenyen.

Bluetooth-innstillingsmenyen

Trykk på **HOME** og velg deretter **INNSTILLINGER**-ikonet.

Velg **Bluetooth** for å se den gjeldende undermenyen.

Pare en enhet

Informasjon

- Opptil fem enheter kan bares til systemet.
- Kun én paret enhet kan kobles til Infotainment samtidig.
- Paring må vanligvis bare utføres én gang, med mindre utstyret slettes fra listen over paret utstyr. Hvis enheten har vært tilkoblet tidligere, vil Infotainment opprette tilkobling automatisk.
- Bluetooth-bruken er en storbruger av enhetens batteri. Koble derfor enheten til USB-kontakten for lading.

Utføre paring via innstillingsprogrammet

1. Trykk på **HOME** og velg deretter **INNSTILLINGER**-ikonet.

Velg **Bluetooth** for å se den gjeldende undermenyen.

2. Velg **Forbind apparat**.

Velg alternativt **Apparathåndtering** for å vise enhetslisten, og velg deretter **Forbind apparat**.

3. Det kommer opp en melding med navnet og PIN-koden for Infotainment.

4. Start Bluetooth-søk på Bluetooth-enheten som skal pares.

5. Bekreft paringen:

- Hvis SSP (secure simple pairing, sikker enkel paring) er støttet:

Kontroller PIN-koden (hvis påkrevd), og bekreft meldingene i Infotainment og på Bluetooth-enheten.

- Hvis SSP (secure simple pairing, sikker enkel paring) ikke er støttet:

Velg eventuelt **Velg PIN** for å endre PIN-koden for Infotainment. Et taltastatur vises.

Legg inn og bekreft den nye PIN-koden.

Legg inn og bekreft PIN-koden for Infotainment på Bluetooth-enheten.

6. Infotainmentsystemt og enheten pares, og enhetslisten vises.

Les dette

Hvis Bluetooth-tilkoblingen mislykkes, vises en feilmelding på skjermen til infotainmentsystemet.

7. Telefonbok- og anropslister som er tilgjengelige på Bluetooth-enheten, lastes ned til Infotainment. Bekreft en eventuell melding om dette på smarttelefonen.

Les dette

Kontakter som skal leses av infotainmentsystemet, må være lagret i telefonminnet på mobiltelefonen.

Hvis Bluetooth-enheten ikke støtter denne funksjonen, vises en melding i Infotainment.

Utføre paring via telefonprogrammet

1. Trykk på **HOME** og velg deretter **TELEFON**-ikonet.
2. Velg **Forbind apparat**.
3. Fortsett fra trinn 3 i «Utføre paring via innstillingsprogrammet» (se ovenfor).
4. Hvis paringen var vellykket, vises telefonmenyen.

Les dette

Hvis Bluetooth-tilkoblingen mislykkes, vises en feilmelding på skjermen til infotainmentsystemet.

Koble til en parert enhet

1. Trykk på **HOME** og velg deretter **INNSTILLINGER**-ikonet.
Velg **Bluetooth** for å se den gjeldende undermenyen.
2. Velg **Apparathåndtering** for å se enhetslisten.
3. Velg Bluetooth-enheten du ønsker å koble til.
4. Enheten kobles til og vises i **Forbundet**-feltet i enhetslisten.

Koble fra en enhet

1. Trykk på **HOME** og velg deretter **INNSTILLINGER**-ikonet.
Velg **Bluetooth** for å se den gjeldende undermenyen.
2. Velg **Apparathåndtering** for å se enhetslisten.

3. Velg **X** ved siden av Bluetooth-enheten som er koblet til. Du får en beskjed.
4. Velg **Ja** for å frakoble enheten.

Slette en enhet

1. Trykk på **HOME** og velg deretter **INNSTILLINGER**-ikonet.
Velg **Bluetooth** for å se den gjeldende undermenyen.
2. Velg **Apparathåndtering** for å se enhetslisten.
3. Velg – ved siden av Bluetooth-enheten som skal slettes. Du får en beskjed.
4. Velg **Ja** for å slette enheten.

Nødsamtaler**⚠ Advarsel**

Tilkobling kan ikke garanteres i alle situasjoner. Derfor bør du ikke bare stole på mobiltelefonen hvis

det skulle oppstå en situasjon der kommunikasjon er avgjørende (f. eks. en nødsituasjon).

I noen nettverk kan det være nødvendig å sette et gyldig SIM-kort ordentlig inn i telefonen.

⚠ Advarsel

Husk at du kan foreta og motta anrop med mobiltelefonen hvis du befinner deg i et område med tilstrekkelig sterkt signal. Under visse omstendigheter kan ikke nødsamtaler foretas i alle mobilnettverk. Det kan hende at du ikke kan ringe nødsamtaler når bestemte nettverkstjenester og/eller telefonfunksjoner er aktive. Du kan få informasjon om dette hos den lokale nettverksoperatøren.

Nødtelefonnummeret kan være forskjellig avhengig av region og land. Vi anbefaler at du på forhånd finner ut hvilket nødtelefonnummer som gjelder i regionen du skal kjøre i.

Foreta en nødoppringing

Ring nødtelefonnummeret (f.eks. **112**).

Telefontilkoblingen til nødtelefonsentralen opprettes.

Svar på spørsmålene telefonvakten stiller deg om nødsituasjonen.

⚠ Advarsel

Ikke avslutt samtalen før nødtelefonsentralen ber deg om det.

Betjening

Så snart det er blitt opprettet en tilkobling via Bluetooth mellom mobiltelefonen og Infotainment, kan du betjene mange funksjoner på mobiltelefonen via Infotainment.

Les dette

Det er ikke alle mobiltelefoner som støtter alle funksjonene til telefonportalen. Det vil derfor kunne være mulige avvik i antall funksjoner i forhold til det som er beskrevet nedenfor.

Telefonprogram

Trykk på **HOME**, og velg **TELEFON**-ikonet (med telefonsymbol) for å vise den aktuelle menyen.

Telefonportalen omfatter forskjellige visninger som er tilgjengelige via faner. Velg ønsket fane.

Les dette

Telefonhovedmenyen er bare tilgjengelig hvis en mobiltelefon er koblet til Infotainment via Bluetooth. Detaljert beskrivelse ↗ 69.

Starte en telefonsamtale

Tastatur

Trykk på **HOME** og velg deretter **TELEFON**-ikonet for å vise den aktuelle menyen.

Velg om nødvendig **TASTATUR** i alternativlinjen. Talltastaturet vises.

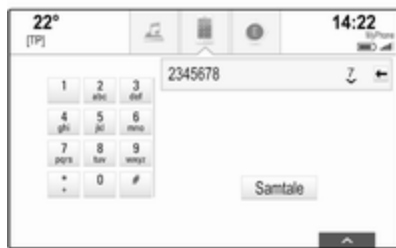

Angi ønsket telefonnummer og velg **Samtale**. Nummeret ringes opp.

Hvis du vil bruke hurtigoppringing, angir du nummeret og berører og holder inne det siste tallet. Nummeret ringes opp.

Kontakter

Trykk på **HOME** og velg deretter **TELEFON**-ikonet for å vise den aktuelle menyen.

Velg om nødvendig **KONTAKTER** i alternativlinjen. Kontaktlisten vises.



Se ⇨ 22 for en detaljert beskrivelse av kontaktlistene.

Bla til ønsket kontaktoppføring.

Hurtigikon

Hvis kontakten kun er lagret med ett nummer, vises et hurtigoppringingsikon ved siden av den aktuelle oppføringen i kontaktlisten.

Velg ☎ for å starte telefonsamtalen direkte.

Detaljvisning for kontakter

Hvis kontakten er lagret med flere numre, velger du ønsket nummer.

Detaljvisningen for kontakter åpnes.

Velg ett av telefonnumrene som er lagret for kontakten. Nummeret ringes opp.

Anropsliste

Trykk på **HOME** og velg deretter **TELEFON**-ikonet for å vise den aktuelle menyen.

Velg om nødvendig **SISTE** i alternativlinjen. Listen over nylige anrop vises.



Les dette

Tapte anrop utheves i rødt i listen over nylige anrop, og blir angitt med  ved siden av telefonikonet i programruten.

Velg ett av telefonnumrene som er lagret i listen over nylige anrop. Nummeret ringes opp.

Favoritter

Vis favorittsiden.

Bla eventuelt gjennom sidene.

Velg ønsket favorittskjerm-tast.

Detaljert beskrivelse ⇨ 18.

Innkommende telefonsamtaler

Besvare et telefonanrop

Hvis noen ringer til deg mens du hører på radio eller en annen mediekilde, blir lyden på lyd-kilden koblet ut så lenge anropet varer.

En melding med anroperens navn eller nummer vises nederst på skjermen.



For å besvare et anrop velges **Svar** i meldingen.

Avvise en telefonsamtale

For å avvise et anrop, velg **Ignorer** i meldingen.

Bytte ringetone

Trykk på **HOME** og velg deretter **INNSTILLINGER**-ikonet.

Velg **Bluetooth** for å vise den aktuelle undermenyen, og velg deretter **Ringetoner**. Det blir vist en liste over telefonene som er parett til Infotainment.

Velg ønsket telefon. Det blir vist en liste over de tilgjengelige ringetonene for den aktuelle telefonen.

Velg ønsket ringetone.

Funksjoner under en telefonsamtale

Ved telefonanrop åpnes visningen for pågående anrop.

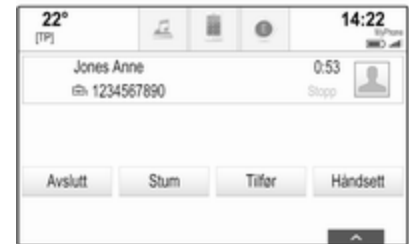

Avslutte en telefonsamtale

Velg **Avslutt** for å avslutte samtalen.

Deaktivere mikrofonen

Velg **Stum** for midlertidig deaktivering av mikrofonen.

Sjerm-tasten endres til **U-stum**.

For å aktivere mikrofonen igjen, velg **U-stum**.

Deaktivere håndfrifunksjonen

For å fortsette samtalen med mobiltelefonen velger du **Håndsett**.

Skjermtasten endres til **Handsfree**.

For å reaktivere håndfri-funksjonen, velg **Handsfree**.

Ny telefonsamtale

Starte en ny telefonsamtale

Velg **Tilfør** i visningen for pågående anrop for å starte et andre telefonanrop. Telefonmenyen vises.

Starte et andre telefonanrop. Se detaljert beskrivelse ovenfor.

Velg **Akt.samtale** for å avbryte det andre telefonanropet og gå tilbake til visningen for pågående anrop.

Begge samtalene vises i oversikten over inngående samtaler.



Andre innkommende telefonsamtale

En melding med anroperens navn eller nummer vises nederst i visningen for pågående anrop.

Velg **Svar** eller **Ignorer** i meldingen.

Avslutte telefonanrop

Velg **Avslutt** nederst på skjermen for å avslutte begge anropene.

Hvis du kun vil avslutte ett av anropene, velger du **☎** ved siden av det aktuelle anropet.

Konferansesamtale

Velg **➔** for å koble sammen de to anropene. Begge anropene aktiveres.

Skjermtasten **➔** endres til **↵**.



For å koble samtalene fra hverandre, velges **↵**.

Telefoner

Velg **TELEFON** på alternativlinjen for å vise enhetslisten.



Detaljert beskrivelse ↗ 69.

Tekstmeldinger

TEKST-applikasjonen gjør det mulig å motta og svare på tekstmeldinger via Infotainment.

Les dette

Hvis bilen kjører fortere enn 8 km/t, kan det hende at enkelte funksjoner i tekstprogrammet ikke er tilgjengelige.

Forholdsregler

De følgende forholdsreglene må være tilfredsstillende for å kunne bruke **TEKST**-applikasjonen:

- Bluetooth-funksjonen til den aktuelle telefonen må være aktivert (se brukerveiledningen for enheten).
- Avhengig av telefonen kan det være nødvendig å angi enheten som "synlig" (se brukerveiledningen for enheten).
- Avhengig av telefonen kan det være nødvendig å gi adgang til tekstmeldingsfunksjonen på telefonen manuelt (se brukerveiledningene for enheten).
- Den aktuelle telefonen må være parret med og koblet til Infotainment. Detaljert beskrivelse ↗ 69.
- Den aktuelle telefonen må støtte Bluetooth Message Access Profile (BT MAP).

Starte tekstapplikasjonen

Trykk på **HOME**-knappen og velg applikasjonsikonet **TEKST**.



Hvis det mottas en ny tekstmelding, vil det bli gitt en melding. Velg en av skjermknappene for å gå til **TEKST**-applikasjonen.

Les dette

Tekstmeldingsvarslinger vises bare hvis **Tekstalarmer** i tekstinnsstillingsmenyen settes til **På**.

Lytte til en melding

Velg **INNBOKS** i alternativlinjen. Tekstmeldingene som er lagret i den aktuelle telefonen, vises i en liste.

Les dette

Avhengig av telefonen vil ikke alle tekstmeldinger som er lagret i telefonen bli vist i innboksen.

For å lytte til en melding, velg  ved siden av den aktuelle meldingen.

Alternativt velges den ønskede meldingen for å vise meldingsbildet. Velg **HØR** i alternativlinjen.

Vise en melding

Velg **INNBOKS** i alternativlinjen. Tekstmeldingene som er lagret i den aktuelle telefonen, vises i en liste.

Velg ønsket melding for å vise den fullstendige meldingsteksten.

**Ringe til avsenderen**

Velg **INNBOKS** i alternativlinjen. Tekstmeldingene som er lagret i den aktuelle telefonen, vises i en liste.

Velg den ønskede meldingen for å vise meldingsbildet.

Velg **Samtale** i alternativlinjen. Avsenderen av meldingen blir oppringt.

Svare på en melding**Les dette**

Avhengig av telefonen kan svarfunksjonen være ikke-støttet.

Velg **INNBOKS** i alternativlinjen. Tekstmeldingene som er lagret i den aktuelle telefonen, vises i en liste.

Velg den ønskede meldingen for å vise meldingsbildet.

Velg **SVAR** i alternativlinjen. En liste med forhåndsdefinerte meldinger vises.

Velg den ønskede forhåndsdefinerte meldingen.

Hvis ingen av de forhåndsdefinerte meldingene kan brukes for ditt formål, kan du skrive en ny melding, se "Administrere forhåndsdefinerte meldinger" nedenfor.

Slette en melding

Velg **INNBOKS** i alternativlinjen. Tekstmeldingene som er lagret i den aktuelle telefonen, vises i en liste.

Velg den ønskede meldingen for å vise meldingsbildet.

For å slette en tekstmelding velges **Slett** i alternativlinjen.

Enhetsliste

Velg **TELEFON** for å se enhetslisten. Detaljert beskrivelse  69.

Tekstinnstillinger

Velg **Innstillinger** for å gå til innstillingsmenyen.

Tekstvarslinger

Hvis du ønsker at det skal vises en varslingsikon når det kommer en ny tekstmelding, innstill **Tekstalarmer - På**.

Administrere forhåndsdefinerte meldinger

Velg **Håndtering av forhåndsdefinerte meldinger** for å vise en liste med alle forhåndsdefinerte meldinger.

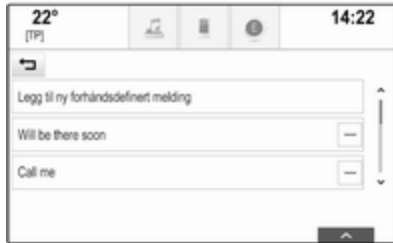

Legge til en ny melding

Les dette

Forhåndsdefinerte meldinger kan bare registreres når bilen står stille.

Velg **Legg til ny forhåndsdefinert melding**. Et tastatur vises.

Skriv inn den ønskede meldingsteksten og bekreft innleggingen. Det nye meldingen blir lagt til i listen med forhåndsdefinerte meldinger.

Slette en forhåndsdefinert melding

For å slette en forhåndsdefinert melding velges – ved siden av meldingen du ønsker å slette.

Mobiltelefoner og CB radioutstyr

Monteringsveiledning og retningslinjer for bruk

Ved montering og bruk av mobiltelefon skal de bilspesifikke monteringsanvisningene og retningslinjene for bruk fra produsenten av mobiltelefonen og håndfritstyret overholdes. I motsatt fall kan kjøretøytypegodkjenningen (EU direktiv 95/54/EC) bli ugyldig.

Anbefalinger for problemfri bruk:

- Den utvendige antennen må monteres profesjonelt for å oppnå maksimal rekkevidde.
- Maksimal sendeeffekt: 10 watt.
- Mobiltelefonen må monteres på et egnet sted. Se aktuelle merknader i Instruksjonsboken, kapittel **Kollisjonsputesystem**.

Innhent råd om plassering av utvendig antenne og apparatholder og mulighet for bruk av apparater med sendeeffekt på mer enn 10 watt.

Bruk av et telefonapparat uten utvendig antenne med mobiltelefonstandardene GSM 900/1800/1900 og UMTS er bare tillatt når mobiltelefonens maksimale sendeeffekt er 2 watt for GSM 900 og 1 watt for de øvrige typene.

Av sikkerhetsgrunner, bruk ikke telefonen mens du kjører. Også ved bruk av håndfritt utstyr kan oppmerksomheten avledes fra trafikken.

⚠ Advarsel

Radioutstyr og mobiltelefoner som ikke oppfyller kravene i de ovennevnte mobiltelefonstandardene, er bare tillatt å bruke med antenne utvendig på bilen.

Merk

Dersom ovenstående forskrifter ikke følges, kan bruk av mobiltelefoner og radioutstyr uten utvendig antenne forårsake funksjonsforstyrrelser i bilens elektronikk.

Vanlige spørsmål

Vanlige spørsmål 79

Vanlige spørsmål

Telefon

- ❓ **Hvordan parer jeg telefonen med infotainment?**
 - ❗ For å pare en telefon trykkes **HOME**, velg **TELEFON**-ikonet og velg deretter **Forbind apparat**. Følg instruksjonene på enheten, og pass på at Bluetooth er aktivert.
Detaljert beskrivelse ⇨ 69.
- ❓ **Hvordan får jeg tilgang til nylige anrop og kontaktene i telefonboken?**
 - ❗ Du kan åpne kontakt- eller anrops-listene ved å trykke på **HOME**, velge ikonet **TELEFON** og deretter velge **KONTAKTER** eller **SISTE**. Pass på at telefonen tillater tilgang til telefonboken og listen over nylige anrop. Avhengig av telefonmodellen kan det ta noen minutter å laste inn telefonboken og listen over nylige anrop.
Detaljert beskrivelse ⇨ 71.

Favoritter

- ❓ **Hva kan lagres som favoritt?**
 - ❗ Det kan lagres opptil 60 favoritter av de aller fleste elementer, innbefattet reisemål, telefonkontakter, spillelister og radiostasjoner.
Detaljert beskrivelse ⇨ 18.
- ❓ **Hvordan lagrer jeg en ny favoritt?**
 - ❗ Aktiver det aktuelle programmet, og berør og hold favorittskjermtasten som den nye favoritten skal lagres på. En kort pipelyd bekrefter at lagringen er fullført. I enkelte tilfeller må du velge et bestemt element.
Detaljert beskrivelse ⇨ 18.
- ❓ **Hvordan går jeg frem for å gi nytt navn til, slette eller flytte favoritter?**
 - ❗ Trykk på **HOME** og velg **INNSTILLINGER**-symbolet på startsidene. Velg deretter **Radio** i innstillingslisten og velg **Håndtering favoritter** for å gi nytt navn til, slette eller flytte favoritter.
Detaljert beskrivelse ⇨ 18.

- ② **Hvor er favorittene lagret, og hvordan henter jeg dem frem?**
- ① Favorittene er lagret i favorittlisten. Du kan hente frem en favoritt ved å velge den aktuelle skjermtasten på den viste favoritttraden. På enkelte skjermer skjules favorittlisten for å gi bedre plass til hovedinnholdet. På disse skjermene kan du velge **^** nederst til høyre på skjermen, eller dra alternativlinjen oppover med fingeren.
Detaljert beskrivelse ⇨ 18.

Navigasjon

- ② **Det kommer opp en feilmelding når jeg legger inn en reisemålsadresse. Hva er det jeg gjør feil?**
- ① De enkelte delene av adressen må legges inn i en bestemt rekkefølge i navigasjonssystemet. Rekkefølgen kan variere alt etter hvilket land den ønskede adressen befinner seg i. Hvis det ønskede reisemålet er i et annet land, legger du inn navnet på landet til slutt.
Detaljert beskrivelse ⇨ 52.

- ② **Hvordan avbryter jeg aktiv veivisning?**
- ① For å avbryte veivisning velges **MENY** i alternativlinjen, og velg deretter **Avbryt rute**.
Detaljert beskrivelse ⇨ 58.

Audio

- ② **Hvordan endrer jeg lydkilden?**
- ① Trykk flere ganger på **RADIO** for å veksle mellom de tilgjengelige radiokildene (AM/FM/DAB). Ved å trykke flere ganger på **MEDIA** kan du veksle mellom de tilgjengelige mediekildene.
Se ⇨ 31 for en detaljert beskrivelse for radio, ⇨ 36 for CD og ⇨ 39 for eksterne enheter.
- ② **Hvordan blir jeg gjennom radiostasjoner eller mediemusikk?**
- ① Velg **SØK** på lydskjermen for å bla gjennom radiostasjoner eller mediemusikk som f.eks. spillelister eller album.
Se ⇨ 31 for en detaljert beskrivelse for radio, ⇨ 37 for CD og ⇨ 40 for eksterne enheter.

Annet

- ② **Hvordan forbedrer jeg stemmegjenkjenningen?**
- ① Stemmegjenkjenningssystemet er i stand til å tyde naturlig uttalte kommandoer. Si en kommando etter pipetonen. Forsøk å snakke naturlig, og ikke for raskt eller for høyt.
Detaljert beskrivelse ⇨ 63.
- ② **Hvordan kan jeg forbedre berøringsskjermfølelsen?**
- ① Berøringsskjermen er trykksensitiv. Pass derfor særlig på å trykke ekstra med fingeren når du utfører dra-bevegelser.
Detaljert beskrivelse ⇨ 14.

Stikkordregister

A	
Adressebok.....	52
Aktivere Bluetooth-musikk.....	40
Aktivere CD-spilleren.....	37
Aktivere Infotainment.....	12
Aktivere navigasjonssystemet.....	46
Aktivere radioen.....	31
Aktivere telefonportalen.....	71
Aktivere telefonprosjeksjon.....	42
Aktivere USB.....	40, 41
Alternativlinje.....	16
Angi destinasjon.....	52
Automatisk innstilling.....	26
Automatisk regulering av lydstyrke	26
Automatisk volumjustering	
Automatisk regulering av	
lydstyrke.....	26
B	
Balance.....	25
Bass.....	25
Berøringsskjerm.....	14
Berør skjermbetjeningen.....	14
Betjening.....	71
Berøringsskjerm.....	14
Bluetooth-musikk.....	40
CD.....	37
Favoritter.....	18
Infotainmentsystem.....	12
Kontakter.....	22
Navigasjonssystem.....	46
Radio.....	31
Tastaturer.....	17
Telefon.....	71
USB.....	40, 41
Betjeningselementer	
Infotainmentsystem.....	8
Ratt.....	8
Bluetooth-musikk.....	39
Bluetooth-tilkobling.....	69
Bruk.....	12, 31, 37, 46, 65
Berøringsskjerm.....	14
Bluetooth-musikk.....	40
CD.....	37
Infotainmentsystem.....	12
Navigasjonssystem.....	46
Telefon.....	71
USB.....	40, 41
Bruk av apper.....	42
Bruke smarttelefonapplikasjoner .	42
Butikk.....	42
Bølgelengdevalg.....	31
C	
CD-spiller.....	36
D	
DAB.....	33
DAB-tilknytning.....	33
Dato.....	26
Diakritiske tegn.....	17

Digital lydkringkasting.....	33
Digital lydkringkasting (DAB).....	33

E

EQ.....	25
---------	----

F

Fader.....	25
Favoritter.....	18
Delete.....	18
Gi nytt navn.....	18
Gruppevisning.....	18
Hente.....	18
Lagre.....	18
Vise.....	18
Feil rulleretning.....	26

Filformater

Filmfiler.....	39
Lydfiler.....	39
Filmer.....	41
Filmfiler.....	39
Frekvensliste.....	31

G

Generell informasjon 36, 39, 45,	63, 68
Bluetooth-musikk.....	39
CD.....	36
Infotainmentsystem.....	6
Navigasjon.....	45
Radio.....	31

Telefonportal.....	68
USB.....	39
Gjenopprette fabrikkinnstillingene	26
Glemt PIN-kode.....	26
Grunnleggende betjening.....	14
Alternativlinje.....	16
Favoritter.....	18
Kontakter.....	22
Programfelt.....	16
Startside.....	16
Tastatur.....	17
Tegngjenkjenningrute.....	17

H

Hente favoritter.....	18
Hjem-tast.....	16

I

Individuelle POI-er.....	46
Infotainments betjeningspanel.....	8
Intellitext.....	33

K

Kalibrering av berøringsskjerm.....	26
Kart.....	46
Kategoriliste.....	31
Klokkevisning.....	26
Kontakter.....	22, 52
Endre.....	22
Hente.....	22
Lagre.....	22

L

Lagre favoritter.....	18
L-bånd.....	33
Liste over avkjøringer.....	58
Lydfiler.....	39

M

Maksimalt oppstartvolum.....	26
Meldinger.....	16
Mellomtone.....	25
Menybetjening.....	16
Mobiltelefoner og CB radioutstyr	77
Mute-funksjon.....	12

N

Navigasjon.....	58
Angi reisemål.....	52
Favoritter.....	18
Håndtering av kart.....	46
Individuelle POI-er.....	46
Kartoppdatering.....	45
Kartutsnitt.....	46
Kontakter.....	22, 52
Liste over avkjøringer.....	58
Nylige reisemål.....	52
Nåværende plassering.....	46
OVERSIKT-skjerm-tasten.....	46
Talebeskjeder.....	58
TMC-stasjoner.....	45, 58
Trafikkhendelser.....	58
Tur med veipunkter.....	52

Veipunktliste.....	58
Veivisning.....	58
Veivisningsmeny.....	58
Nødsamtaler.....	70

O

Oversikt over betjeningselementer.	8
OVERSIKT-skjermtasten.....	46

P

Paring.....	69
Programfelt.....	16

R

Radio	
Bølgebånd.....	31
DAB.....	33
DAB-meldinger.....	33
DAB-meny.....	33
Digital lydkringkasting (DAB).....	33
Favoritter.....	18
FM-meny.....	32
Frekvensliste.....	31
Intellitext.....	33
Kategoriliste.....	31
L-bånd.....	33
Radiodatasystem.....	32
RDS.....	32
Region.....	32
Regionalisering.....	32
Stasjonsliste.....	31

Stasjonssøk.....	31
TP.....	32
Trafikkradio.....	32
Radiodatasystem (RDS)	32
Region.....	32
Regionalisering.....	32
RESET-skjermtasten.....	46
Ringetone.....	71
Rutepreferanser.....	58

S

Skjermmodus.....	26
Slå på infotainment.....	12
Smarttelefon	
Telefonprojeksjon.....	42
Spille filmer.....	41
Spille lyd.....	40
Språk.....	26
Startside.....	16
Stasjonsliste.....	31
Stasjonssøk.....	31
Steder av interesse.....	52
Systeminnstilling.....	26
Systeminnstillinger	
Dato og klokkeslett.....	26
Display.....	26
Gjenopprette fabrikkinnstillingene.....	26
Språk.....	26
Tjernermodus.....	26

T

TA.....	32
Talegjenkjenning.....	63
Tastatur.....	17
Bokstavtastatur.....	17
Symboltastatur.....	17
Tastaturer.....	17
Tegngjenkjenningsrute.....	17
Tekstmeldinger.....	75
Telefon	
Bluetooth.....	68
Bluetooth-tilkobling.....	69
Favoritter.....	18
Håndfrimodus.....	71
Kontakter.....	22
Nylige anrop.....	71
Nødsamtaler.....	70
Ringetone.....	71
Tekstmeldinger.....	75
Telefonbok.....	22, 71
Telefonbok.....	22, 71
Telefonprojeksjon.....	42
Telefonsamtale	
Avvise.....	71
Besvare (ta telefonen).....	71
Initiere.....	71
Tid.....	26
Tjernermodus	
Låse.....	26
Låse opp.....	26

TMC-stasjoner.....	45
Toneinnstillinger.....	25
TP.....	32
Trafikkhendelser.....	58
Trafikkradio.....	32
Treble.....	25
Tur med veipunkter.....	52
Tyverisikring	7

U

USB.....	39
Utjevner.....	25

V

Vanlige spørsmål.....	79
Veipunktliste.....	58
Veivisning	58
Vise favoritter.....	18
Volum	
Automatisk regulering av lydstyrke.....	26
Lyddempingsfunksjon.....	12
Maksimalt oppstartvolum.....	26
Stille inn volumet.....	12
Voluminnstillinger.....	26

R 4.0 IntelliLink

Innledning	88
Grunnleggende betjening	96
Radio	102
Eksterne enheter	108
Talegjenkjenning	115
Telefon	116
Stikkordregister	126

Innledning

Generell informasjon	88
Tyverisikring	89
Oversikt over betjeningselementer	90
Bruk	93

Generell informasjon

Infotainment gir deg toppmoderne infotainment i bilen.

Med radiosøkefunksjoner kan du registrere opp til 25 stasjoner på fem favorittsider.

Eksterne datalagringsenheter kan kobles som ekstra lydkilder til infotainmentsystemet enten via kabel eller Bluetooth®.

I tillegg har infotainmentsystemet en telefonportal som gir mulighet til komfortabel og sikker bruk av mobiltelefon under kjøring.

Du kan også bruke spesifikke smarttelefonapper via infotainmentsystemet.

Alternativt kan Infotainmentsystemet styres med berøringsskjerm og knapper på betjeningspanel eller - hvis smarttelefonen har det - via talegjenkjenning.

Betjeningselementenes nøyte gjennomtenkte design, berøringsskjermen og de klare displayene gjør at systemet kan betjenes enkelt og intuitivt.

Les dette

I denne håndboken beskrives alle alternativer og funksjoner som er tilgjengelige for de forskjellige infotainmentsystemene. Det kan hende at enkelte beskrivelser, inkludert beskrivelsene av display- og menyfunksjoner, ikke gjelder for din bil, på grunn av modellvarianter, spesifikasjoner som gjelder for ditt land, spesialutstyr eller tilbehør.

Viktig informasjon om betjening og trafiksikkerhet

Advarsel

Infotainmentsystemet må betjenes på en slik måte at du kjører trygt under alle omstendigheter. Hvis du er i tvil, stopper du bilen og betjener infotainmentsystemet mens bilen står i ro.

Radiomottak

Ved radiomottak kan piping, støy, forvrengning eller avbrudd i mottak oppstå ved:

- avstandsendringer i forhold til senderen
- mottak fra flere retninger på grunn av refleksjon
- skyggevirkning

Tyverisikring

Infotainment-systemet har et elektronisk sikkerhetssystem for å avverge tyveri.

Infotainmentsystemet fungerer derfor kun i din bil, og har ingen verdi for en tyv.

Oversikt over betjeningslementer

Betjeningspanel



1	Skjerm / berøringsskjerm	96
2	Startmeny	96
	Skjermknapper for tilgang til:	
	AUDIO: audiofunksjoner	
	GALLERI: bilde- og filmfunksjoner	
	TELEFON: mobiltelefon- funksjoner	
	PROJEKSJON: telefonprojeksjon	
	NAV: BringGo®-appen	
	INNSTILLINGER: system- innstillinger	
	OnStar: OnStar Wi-Fi- innstillinger	93
3	Klokkeslett, dato og temperaturvisning	99
4	↵	
	Kort trykk: åpne telefonmenyen	119

	eller åpne telefonprojeksjon (hvis aktivert)	113
	Langt trykk: aktivere talegjenkjenning	115
5	▶▶	
	Kort trykk: gå til neste stasjon når radioen er aktiv .	102
	eller gå til neste spor når en ekstern enhet er aktiv	110
	Langt trykk: søk oppover når radioen er aktiv	102
	eller hurtigspoling fremover når en ekstern enhet er aktiv	110
6	⏻	
	Kort trykk: slå på infotain- mentsystemet hvis det er slått av	93
	eller demp systemet hvis det er slått på	93
	Langt trykk: slå av infotain- mentsystemet	93
	Drei: justere volumet	93

7	⏪	
	Kort trykk: gå til forrige stasjon når radioen er aktiv .	102
	eller gå til forrige spor når en ekstern enhet er aktiv	110
	Langt trykk: søk nedover når radioen er aktiv	102
	eller hurtigspoling bakover når en ekstern enhet er aktiv	110
8	🏠	
	Kort trykk: åpne startmenyen	93
	Langt trykk: åpne telefonprojeksjon (hvis aktivert)	113

Betjeningselementer på rattet

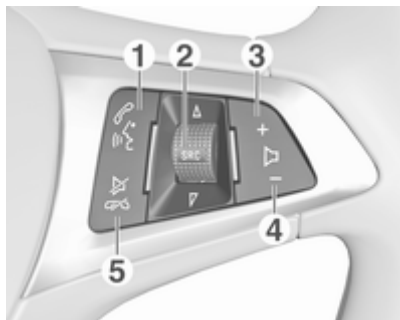

- 1
- Kort trykk: åpne OnStar-menyen hvis ingen telefoner er tilkoblet 93
- eller svar på et anrop hvis en telefon er tilkoblet 116
- eller slå siste nummer på anropslisten når telefonmenyen vises 119

- eller skift mellom samtaler hvis en samtale står på vent 119
- Langt trykk: aktivere talegjenkjenning 115
- 2 SRC (kilde) 93
- Trykke: velge lydkilde 93
- Drei oppover/nedover: velg neste/forrige forhåndsinnstilte radiostasjon når radioen er aktiv 102
- eller velg neste/forrige spor/kapittel/bilde når en ekstern enhet er aktiv 110
- eller velg neste/forrige oppføring i anropslisten når telefonportalen er aktiv og anropslisten er åpen 119
- Drei oppover/nedover og hold: bla raskt gjennom oppføringene i anropslisten 119
- 3 +
- Trykk: øke volumet

- 4 -
- Trykk: reduser volumet
- 5
- Trykk: avslutte/avvise anrop 119
- eller deaktivere talegjenkjenningen 115
- eller aktivere/deaktivere lydutkoblingsfunksjonen 93

Bruk

Betjeningselementer

Infotainmentsystemet betjenes via funksjonsknapper, en berørings-skjerm og menyer som vises på displayet.

Inntastinger gjøres valgfritt ved hjelp av:

- den sentrale styreenheten på betjeningspanel ⇨ 90
- berørings-skjermen ⇨ 96
- betjeningselementer for lydanlegget på rattet ⇨ 90
- talegjenkjenningen ⇨ 115

Slå Infotainment på/av

Trykk . Etter at systemet er slått på, blir den sist valgte infotainmentkilden aktiv.

Automatisk frakobling

Hvis infotainmentsystemet slås på ved å trykke  mens tenningen er slått av, vil det automatisk slås av igjen 10 minutter etter siste bruker-inntasting.

Stille inn volumet

Drei . Den aktuelle innstillingen vises i displayet.

Når infotainmentsystemet slås på, er det sist valgte volumet stilt inn hvis dette er under det maksimale startvolumet. Detaljert beskrivelse ⇨ 99.

Fartskompensert volum

Når hastighetskompensert volum er aktivert ⇨ 99, tilpasses volumet automatisk, for å kompensere for vei- og vindstøy under kjøring.

Mute-funksjon

Trykk  for å slå av lyden på Infotainment.

For å slå av lyddempingen: trykk  igjen. Det sist valgte volumet er stilt inn igjen.

Betjening

Trykk  for å vise startmenyen.



Les dette

Detaljert beskrivelse av menybetjening via berørings-skjermen ⇨ 96.

AUDIO

Velg **AUDIO** for å åpne hovedmenyen til den sist valgte lydanleggmodusen.

Velg **Kilde** på skjermen for å vise alternativlinjen.



For å endre til en annen lydmodus, berør ett av valgene på alternativlinjen.

Detaljert beskrivelse av:

- Radiofunksjoner ⇨ 102
- Eksterne enheter (**USB**, **Bluetooth**) ⇨ 110

Les dette

For enkelt å komme tilbake til den aktive lydskjermen, berør **⊕** på øverste linje på skjermen.

GALLERI

Velg **GALLERI** for å åpne bilde- og filmmenyen for filer lagret på en ekstern enhet, f.eks. en USB-enhet eller en smarttelefon.

Velg **🖼️** eller **🎬** for å vise bilde- eller filmmenyen. Velg ønsket bilde- eller filmfil for å vise de aktuelle valgene på displayet.



Detaljert beskrivelse av:

- Bildefunksjoner ⇨ 111
- Filmfunksjoner ⇨ 112

TELEFON

Før telefonportalen kan brukes, må det opprettes en forbindelse mellom Infotainment og mobiltelefonen.

Se ⇨ 116 for en detaljert beskrivelse av hvordan du forbereder og oppretter en Bluetooth-tilkobling mellom Infotainment og en mobiltelefon.

Hvis mobiltelefon er tilkoblet, velg **TELEFON** for å vise hovedmenyen for telefonportalen.



Detaljert beskrivelse av bruk av mobiltelefon via Infotainment ⇨ 119.

PROJEKSJON

For å vise bestemte apper i smartte-
lefondisplayet i Infotainment, koble til
smarttelefonen.

Velg **PROJEKSJON** for å starte
projeksjonsfunksjonen.

Avhengig av den tilkoblede smartte-
lefonen vises en hovedmeny med
apper som kan velges.

Detaljert beskrivelse ⇨ 113.

NAV

Velg **NAV** for å starte navigasjonsap-
pen BringGo.

Detaljert beskrivelse ⇨ 113.

INNSTILLINGER

Velg **INNSTILLINGER** for å åpne en
meny for forskjellige systemrelaterte
innstillinger, f. eks. å deaktivere
Berøringslyd.



OnStar

For å vise en meny med OnStar Wi-
Fi-innstillingene, velg **OnStar**.

Du finner en detaljert beskrivelse i
instruksjonsboken.

Grunnleggende betjening

Grunnleggende betjening	96
Toneinnstillinger	98
Voluminnstillinger	99
Systeminnstilling	99

Grunnleggende betjening

Displayet til infotainmentsystemet har en berøringsfølsom overflate som muliggjør direkte samhandling med viste menykontroller.

Merk

Ikke bruk spisse eller harde gjenstander, som kulepenn, blyanter eller lignende til å betjene berørings skjermen.

Skjermtasten ↵



Når du betjener menyene, trykker du på ↵ i den respektive undermenyen for å gå tilbake til menynivået over.

Når ingen ↵-skjermtast vises, er du på øverste nivå i den aktuelle menyen. Trykk på ☰ for å vise start-siden.

Velge eller aktivere en skjermtast eller et menyalternativ



Berør en skjermtast eller et menyalternativ.

Tilhørende systemfunksjon aktiveres, eller det vises en melding eller en undermeny med ytterligere valg.

Les dette

I de følgende kapitlene beskrives trinnene for valg og aktivering av en skjermknapp eller et menyelement via berøringsskjermen som "...velg <knappnavn>/<elementnavn>".

Flytte elementer i startmenyen

Berør og hold elementet du vil flytte inntil det kommer opp røde rammer rundt ikonene. Skyv fingeren i ønsket retning og slipp elementet.

Les dette

Trykk og beveg fingeren jevnt.

Alle andre elementer forflyttes.

Trykk på en av knappene i betjeningspanelet for å avslutte redigeringsmodus.

Les dette

Redigeringsmodus avsluttes automatisk etter 30 sekunder uten aktivitet.

Rullelister

Hvis det er flere elementer tilgjengelig enn dem som vises på skjermen, må du rulle gjennom listen.

Du kan bla gjennom listen over menyelementer på følgende måter:

- Beveg fingeren opp- eller nedover på skjermen.

Les dette

Trykk og beveg fingeren jevnt.

- Berør ▼ eller ▲ øverst eller nederst i rullefeltet.
- Flytt glideren på rullelinjen oppover og nedover med fingeren.

Berør listetittelen for å gå tilbake til toppen av listen.

Les dette

I de følgende kapitlene blir trinnene for å bla gjennom en liste ved hjelp av berøringsskjermen til et listeelement beskrevet med "...bla til <elementnavn>".

Bla gjennom sider

Les dette

Det er bare mulig å bla hvis der er flere tilgjengelige sider.

Slik blar du i sidene:

- Plasser fingeren hvor som helst på skjermen og beveg den mot venstre for å bla til neste side, eller mot høyre for å gå til forrige side.

Les dette

Trykk og beveg fingeren jevnt.

- Berør > eller < på skjermen.

Les dette

I de følgende kapitlene blir trinnene for å bla gjennom sider ved hjelp av berøringsskjermen beskrevet med "...bla til...side...".

Toneinnstillinger

Toneegenskapene kan angis i Toneinnstillinger-menyen. Menyen er tilgjengelig fra hver av lyd hovedmenyene.

For å åpne menyen for toneinnstillinger velger du **Meny** nederst i den gjeldende lyd hovedmenyen. Rull om

nødvendig gjennom listene med menyalternativer, og velg **Toneinnstillinger**. Den respektive menyen vises.

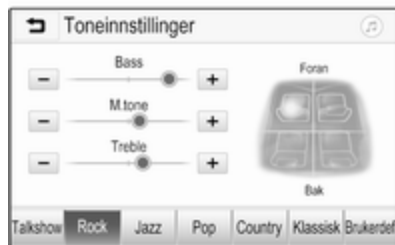

Equalisermodus (tonekontroll)

Bruk denne innstillingen for å optimere tonen for musikkstilen, for eksempel **Rock** eller **Klassisk**.

Velg ønsket toneinnstilling på alternativlinjen nederst på skjermen. Hvis du velger **Brukerdef.**, kan du justere følgende innstillinger manuelt.

Bass

Bruk denne innstillingen til å forsterke de dype frekvensene til audiokildene.

Berør + eller - for å justere innstillingen.

M.tone

Bruk denne innstillingen til å forsterke mellomtonefrekvensene til lydkilden.

Berør + eller - for å justere innstillingen.

Treble

Bruk denne innstillingen til å forsterke de høye frekvensene til audiokildene.

Berør + eller - for å justere innstillingen.

Stille inn balanse og fader

Bruk illustrasjonen til høyre for menyen som hjelp til å justere balanse og fader.

Berør det tilsvarende stedet på illustrasjonen for å angi stedet i kuppeen der lyden er høyest. Du kan alternativt flytte den røde markøren til ønsket punkt.

Les dette

Innstillingene for balanse og fader gjelder for alle lydkilder. De kan ikke justeres separat for hver lydkilde.

Voluminnstillinger

Justere det maksimale oppstartsvolumet

Trykk  og velg deretter **Innstillinger**.

Velg **Radio**, rull gjennom listen, og velg **Maks. startvolum**.

Berør + eller - for å justere innstillingen.

Justere det hastighetskompenserte volumet

Trykk  og velg deretter **Innstillinger**.

Velg **Radio**, rull gjennom listen, og velg **Autovolum**.

For å velge graden av volumtilpassning, velg ett av alternativene på listen.

Av: ingen volumforsterkning med økt kjøretøyhastighet.

Høy: maksimal volumforsterkning med økt kjøretøyhastighet.

Aktivere og deaktivere den hørbare tilbakemeldingsfunksjonen for berøring

Hvis den hørbare tilbakemeldingsfunksjonen for berøring er aktivert, høres en lyd hver gang en skjermknapp eller et menyelement berøres.

Trykk  og velg deretter **Innstillinger**.

Velg **Radio** og rull så gjennom listen til **Berøringslyd**.



Berør skjermknappen ved siden av **Berøringslyd** for å aktivere eller deaktivere funksjonen.

Volum for trafikkmeldinger

For å justere volum for trafikkmeldinger, innstill ønsket volum mens en trafikkmelding sendes. Den aktuelle innstillingen lagres.

Systeminnstilling

De følgende innstillingene gjelder hele systemet. Alle andre innstillinger er beskrevet etter tema i de forskjellige kapitlene i denne brukerhåndboken.

Tids- og datoinnstillinger

Trykk  og velg deretter **Innstillinger**.

Velg **Tid og dato** for å se den gjeldende undermenyen.



Angi tidsformat

For å velge ønsket tidsformat berører du skjermknappene **12 h** eller **24 h**.

Angi datoformat

For å velge ønsket datoformat velges **Angi datoformat**, deretter velges mellom de tilgjengelige alternativene i undermenyen.

Automatisk innstilling

For å velge om tid og dato skal innstilles automatisk eller manuelt, velges **Automatisk innstilling**.

Hvis tid og dato skal innstilles automatisk, velges **På - RDS**.

Hvis tid og dato skal innstilles manuelt, velges **Av - Manuell**. Hvis **Automatisk innstilling** er innstilt på **Av - Manuell**, blir undermeny-alternativene **Angi tid** og **Angi dato** tilgjengelige.

Innstille tid og dato

For å justere innstillinger for tid og dato, velges **Angi tid** eller **Angi dato**.

Berør **+** og **-** for å justere innstillingene.

Språkinnstillinger

Trykk  og velg deretter **Innstillinger**.

Velg **Språk(Language)** for å se den respektive menyen.

Berør ønsket språk for å stille inn språket som skal brukes i menytekstene.

Rulletekstfunksjon

Hvis lang tekst vises på skjermen, f. eks. sangtitler eller navn på stasjoner, kan den enten rulleres automatisk, eller den kan rulleres én gang og vises i forkortet form.

Trykk  og velg deretter **Innstillinger**.

Velg **Radio**.



Hvis du vil at teksten skal rulle kontinuerlig, aktiver **Tekstrulling**.

Hvis du ønsker at teksten skal rulleres i blokker, deaktiver innstillingen.

Svart display-funksjon

Hvis du ikke ønsker å se det opplyste displayet, for eksempel om natten, kan du slå av displayet.

Trykk  og velg deretter **Innstillinger**.

Bla gjennom listen og velg **Slå av display**. Displayet slås av, mens lydfunksjonene forblir aktive.

For å slå på skjermen igjen berøres skjermen, eller trykk en knapp.

Fabrikkstandarder

Trykk  og velg deretter **Innstillinger**.

Rull gjennom listen, og velg **Gå tilbake til fabrikkinnstillinger**.

For å gjenopprette alle bilens personlige innstillinger, velg **Gjenopprett bilens innstillinger**.

For å slette parede Bluetooth-innstillinger, kontaktlister og lagrede talemeldingsnumre, velg **Slett alle private data**.

For å tilbakestille voluminnstillinger, slette alle favoritter, og fjerne ringtonevalget, velg **Gjenopprett radioinnstillinger**.

I hvert tilfelles vises en varselmelding. Velg **Fortsett** for å tilbakestille innstillingene.

Systemversjon

Trykk  og velg deretter **Innstillinger**.

Rull gjennom listen, og velg **Programvareinformasjon**.

Hvis en USB-enhet er koblet til, kan du lagre bilinformasjon på denne USB-enheten.

Velg **Systemoppdatering** og deretter **Lagre bilinfo til USB**.

For oppdatering av system, kontakt verkstedet ditt.

Innstillinger for bilen

Bilinnstillinger er beskrevet i bilens instruksjonsbok.

Radio

Bruk	102
Stasjonssøk	102
Favorittlister	104
Radiodatasystem (RDS)	105
Digital lydkringkasting	106

Bruk

Aktivere radioen

Trykk  og velg deretter **AUDIO**.
Lydhovedmenyen som sist ble valgt, vises.

Velg **Kilde** nederst i den aktive hovedmenyen for radio for å åpne den tilsvarende alternativlinjen.





Velg ønsket bølgeband.

Stasjonen som ble sist spilt i det valgte bølgebandet, mottas.



Stasjonssøk

Automatisk stasjonssøk



Trykk kort eller berør  eller  på betjeningspanelet eller på skjermen for å lytte til forrige eller neste stasjon i stasjonsminnet.

Manuelt stasjonssøk

Trykk og hold inne  eller  på betjeningspanelet. Slipp når den ønskede frekvensen nesten er nådd. Neste tilgjengelige stasjon velges og spilles automatisk.



Les dette

FM-bølgelengde: Når RDS-funksjonen er aktivert, søkes det kun etter RDS-stasjoner ⇨ 105, og dersom mottak av trafikkmeldinger (TP) er aktivert, søkes det kun etter trafikkradiostasjoner ⇨ 105.

Stasjonssøk

Berør  på skjermen. **Still inn stasjon direkte**-displayet vises.



Tast ønsket frekvens. Bruk  til å slette siffer som er tastet. Om nødvendig, berør  eller  for å justere inntastingen etterpå.

Bekreft inntastingen for å lytte til stasjonen.

Stasjonslister

Velg **Meny** nederst i den aktive hovedmenyen for radio for å åpne den tilsvarende bølgelengdespesifikke undermenyen.



Velge den bølgelengdespesifikke **Stasjonsliste**. Alle stasjoner som kan mottas i det aktuelle bølgebåndet og i det nåværende mottaksområdet, vises.

Velg den ønskede stasjonen.

Les dette

Radiostasjonen som mottas for øyeblikket, angis av -symbolet ved stasjonsnavnet.

Kategorilister

Mange radiostasjoner kringkaster en PTY-kode som angir programtypen som sendes (f.eks. nyheter). Enkelte stasjoner endrer også PTY-koden avhengig av innholdet som til enhver tid sendes.

Infotainment lagrer disse stasjonene, sortert etter programtype, i den tilsvarende kategorilisten.

Les dette

Listeelementet **Kategorier** er kun tilgjengelig for FM- og DAB-bølgebåndet.

For å søke etter en programtype definert av stasjoner, velg **Kategorier**.

En liste med programtyper som er tilgjengelige for øyeblikket, vises.

Velg ønsket programtype. En liste med stasjoner som sender en programtype av den valgte typen, vises.

Velg den ønskede stasjonen.

Les dette

Radiostasjonen som mottas for øyeblikket, angis av ►-symbolet ved stasjonsnavnet.

Oppdatere stasjonslister

Hvis stasjonene som er lagret i listen for det bestemte bølgebåndet ikke lenger kommer inn, må AM- og DAB-stasjonslistene oppdateres.

Les dette

FM-stasjonslisten oppdateres automatisk.

Velg **Meny** på nederste linje i den aktive radiomenyen og velg så **Oppdater stasjonsliste**.

Les dette

Hvis en bølgebåndspesifikk stasjonsliste oppdateres, blir også den tilsvarende kategorilisten oppdatert.

Et stasjonsøk startes, og en tilsvarende melding vises. Når det første søket er avsluttet, vises den respektive stasjonslisten.

Les dette

Radiostasjonen som mottas for øyeblikket, angis av ►-symbolet ved stasjonsnavnet.

Favorittlister

Stasjoner på alle bølgelengder kan lagres manuelt i favorittlistene.



Fem lister med favoritter er tilgjengelige, og i hver av disse kan det lagres fem stasjoner.

Les dette

Stasjonen som tas inn for øyeblikket, er markert.

Lagre en stasjon

Om nødvendig, berør < eller > for å rulle gjennom favorittsidene.

Lagre den aktive radiostasjonen på en stasjonsknapp: berør den ønskede skjermknappen i noen sekunder. Den tilsvarende frekvensen eller stasjonsnavnet vises på skjermknappen.

Hente frem stasjoner

Om nødvendig, berør < eller > for å rulle til ønsket favorittside.

Velg den stasjonsknappen på skjermen som den ønskede radiostasjonen er lagret på.

Bestemme antall tilgjengelige favorittsider

For å bestemme antall favorittsider å velge mellom, trykk  og velg **INNSTILLINGER** på skjermen.

Velg **Radio** og deretter **Administrere favoritter** for å vise den aktuelle undermenyen.

Avhengig av hvilke favorittsider du vil ha vist, aktiver eller deaktivert sidene.

Radiodatasystem (RDS)

RDS er en fra FM-stasjonene som gjør det betydelig lettere å finne ønsket stasjon og feilfritt mottak.

Fordeler ved RDS

- Stasjonens programnavn vises istedenfor frekvensen på displayet.
- Under stasjonssøk velger infotainmentsystemet kun RDS-stasjoner.
- Infotainmentsystemet velger alltid den best mottakbare kringskastingsfrekvensen for den innstilte stasjonen ved hjelp av AF (alternativ frekvens).
- Avhengig av stasjonen som tas inn, viser Infotainment radiotekst med f.eks. informasjon om det gjeldende programmet.

RDS-konfigurasjon

Berør **Meny** nederst i hovedmenyen for FM-radio for å åpne den tilsvarende bølgelengdespesifikke undermenyen.

Rull til **RDS**.

Aktivere eller deaktivere **RDS**.

Trafikkradio

Trafikkradiostasjoner er RDS-stasjoner som sender trafikkmeldinger. Hvis trafikk-tjenesten er slått på, avbrytes lyd-kilden som spiller så lenge trafikk-meldingen varer.

Aktivere trafikkradiofunksjonen

Velg **Meny** nederst i hovedmenyen for FM-radio for å åpne den tilsvarende bølgelengdespesifikke undermenyen.

Berør skjermknappen ved siden av **Trafikkprogram** for å aktivere eller deaktivere funksjonen.

Les dette

I stasjonslisten vises TP ved siden av de stasjonene som leverer et trafikkprogram.

Hvis trafikk-tjenesten er aktivert, vises **[TP]** øverst i alle hovedmenyene. Hvis den gjeldende stasjonen ikke er en trafikkradiostasjon, gråes TP-indikatoren ut, og et søk etter neste trafikkradiostasjon starter automatisk. **TP** markeres så snart en stasjon med

trafikkmeldinger er funnet. TP fortsetter å være grået ut hvis ingen stasjon med trafikkmeldinger blir funnet.

Hvis en trafikkmelding sendes på den gjeldende stasjonen, vises en melding.

Hvis du vil avbryte meldingen og gå tilbake til den tidligere aktiverte funksjonen, berør skjermen eller trykk \odot .

Regionalisering

Noen ganger sender RDS-stasjoner regionale programmer på forskjellige frekvenser.

Velg **Meny** nederst i hovedmenyen for FM-radio for å åpne den tilsvarende bølgelengdespesifikke undermenyen, og bla til **Regionalt**.

Aktivere eller deaktivere **Regionalt**.

Hvis regionalisering er aktivert, velges alternative frekvenser med de samme regionale programmene hvis det er nødvendig. Hvis regionalisering er slått av, blir alternative frekvenser for stasjonene valgt uten hensyn til de regionale programmene.

Digital lydkringkasting

DAB overfører radiostasjoner digitalt.

DAB-stasjoner angis med programnavn i stedet for sendefrekvens.

Generell informasjon

- Med DAB kan flere radioprogrammer (tjenester) bli sendt i én gruppe.
- I tillegg til digitale lydtenester av høy kvalitet kan DAB også sende programtilknyttet data og en mengde andre datatenester inklusive reise- og trafikkinformasjon.
- Så lenge DAB-mottakeren kan ta inn signalet som sendes av en radiostasjon (selv om signalet er svært svakt), er lydgjengivelsen sikret.
- Ved dårlig mottak vil volumet reduseres automatisk for å unngå ubehagelig støy.

Dersom DAB-signalet er for svakt til å bli registrert av mottakeren, avbrytes mottaket helt. Dette kan unngås ved at du aktiverer **DAB-DAB-kobling** og/eller **DAB-FM-**

kobling i DAB-menyen (se nedenfor).

- Interferens som forårsakes av stasjoner på frekvenser i nærheten av hverandre (et fenomen som er typisk ved AM- eller FM-mottak), skjer ikke med DAB.
- Dersom DAB-signalet sendes tilbake av naturlige hindringer eller bygninger, forbedres mottakerkvaliteten til DAB, mens AM- eller FM-mottaket blir betydelig svekket i slike tilfeller.
- Når DAB-mottak er aktivert, fortsetter FM-radioen i infotainment-systemet å være aktiv i bakgrunnen og søker kontinuerlig etter FM-stasjoner med best mulig mottak. Hvis Trafikkmeldinger ⇨ 105 er aktivert, blir trafikkmeldingene sendt over den FM-stasjonen som gir best mottak. Deaktiver Trafikkmeldinger hvis du ikke vil at DAB-sendingene skal avbrytes av trafikkmeldinger.

DAB-meldinger

I tillegg til musikkprogrammene sender mange DAB-stasjoner også meldinger av forskjellige kategorier. Hvis du aktiverer noen av eller alle kategoriene, blir DAB-tjenesten som mottas, avbrudd ved en melding i disse kategoriene.

Velg **Meny** nederst i hovedmenyen for DAB-radio for å åpne den tilsvarende bølgelengdespesifikke undermenyen.

Rull gjennom listen og velg **DAB-meldinger** for å vise en liste over tilgjengelige kategorier.

Aktiver alle eller bare de ønskede meldingskategoriene. Forskjellige meldingskategorier kan velges samtidig.

DAB-DAB-kobling

Hvis denne funksjonen er aktivert, skifter enheten til samme tjeneste (program) på en annen DAB-gruppe (hvis tilgjengelig) når DAB-signalet er for svakt til å registreres av mottakeren.

Velg **Meny** nederst i hovedmenyen for DAB-radio for å åpne den tilsvarende bølgelengdespesifikke undermenyen.

Rull gjennom listen og aktiver eller deaktiver **DAB-DAB-kobling**.

DAB-FM-kobling

Hvis denne funksjonen er aktivert, skifter enheten til en tilsvarende FM-stasjon for den aktive DAB-tjenesten (hvis tilgjengelig) når DAB-signalet er for svakt til å registreres av mottakeren.

Rull gjennom listen og aktiver eller deaktiver **DAB-FM-kobling**.

L-bånd

Med denne funksjonen kan du angi hvilke DAB-bølgelengder som skal mottas av infotainmentsystemet.

L-båndet (bakke- og satellitradio) er et annet radiobånd som kan tas inn i tillegg.

Velg **Meny** nederst i hovedmenyen for DAB-radio for å åpne den tilsvarende bølgelengdespesifikke undermenyen.

Rull gjennom listen og aktiver eller deaktiver **L-bånd**.

Intellitext

Intellitext-funksjonen gjør det mulig å motta tilleggsinformasjon som bl.a. finans- og sportsnyheter.

Les dette

Tilgjengelig innhold avhenger av stasjon og region.

Velg **Meny** nederst i hovedmenyen for DAB-radio for å åpne den tilsvarende bølgelengdespesifikke undermenyen.

Rull gjennom listen, og velg **Intellitext**.

Velg en av kategoriene, og velg ett spesifikt element for å se detaljert informasjon.

EPG

Den elektroniske programoversikten gir informasjon om gjeldende og kommende program på den aktuelle DAB-stasjonen.

Velg **Meny** på nederste linje i hovedmenyen for DAB-radio og velg så **Stasjonsliste**.

For å vise programmet på ønsket stasjon, berør ikonet ved siden av stasjonen.

Eksterne enheter

Generell informasjon	108
Spille lyd	110
Vise bilder	111
Spille filmer	112
Bruke smarttelefonapplikasjoner	113

Generell informasjon

En USB-kontakt for tilkobling av eksterne enheter er plassert i midtkonsollen bak håndbremsen eller under armlenet.

På baksiden av midtkonsollen er det to USB-kontakter som bare er for lading av enheter.

Les dette

USB-kontakten må alltid holdes ren og tørr.

USB-kontakt

USB-kontakten kan brukes for å koble til en MP3-spiller, en USB-stasjon, et SD-kort (via USB-kontakt/adapter), en iPod eller en smarttelefon.

Inntil to USB-enheter kan kobles til Infotainment samtidig.

Les dette

Hvis du vil koble til to USB-enheter, må du ha en ekstern USB-hub.

Infotainment kan spille lydfiler, vise bildefiler eller spille filmer fra USB-lagringsenheter.

Når enheten er koblet til USB-kontakten, kan mange av funksjonene til enhetene som er nevnt over, betjenes via kontrollene og menyene til infotainmentsystemet.

Les dette

Infotainmentsystemet støtter ikke alle typer tilleggsenheter. Kontroller kompatibilitetslisten på nettstedet ditt.

Koble til / koble fra en enhet

Koble en av enhetene nevnt over til USB-kontakten. Om nødvendig, bruk en relevant overgangsledning. Musikkfunksjonen starter automatisk.

Les dette

Hvis en ikke-lesbar USB-enhet er koblet til, vises en tilsvarende feilmelding, og infotainmentsystemet skifter automatisk til forrige funksjon.

For å koble fra USB-enheten velger du en annen funksjon og fjerner USB-lagringsenheten.

Merk

Unngå å koble fra enheten under avspilling. Det kan skade enheten eller infotainmentsystemet.

USB autostart

Som standard vises lydmenyen fra USB-enheten automatisk så snart USB-enheten er tilkoblet.

Om ønskelig kan denne funksjonen deaktiveres.

Trykk  og velg **Innstillinger** for å åpne innstillingsmenyen.

Velg **Radio**, rull til **Automatisk USB-oppstart** og berør skjermknappen ved siden av funksjonen.

Reaktivere funksjonen: berør skjerm-tasten igjen.

Bluetooth

Enheter som støtter Bluetooth-musikkprofilene A2DP og AVRCP kan kobles trådløst til infotainment-systemet. Infotainment kan spille musikkfiler fra disse enhetene.

Koble til en enhet

For en detaljert beskrivelse av hvordan du oppretter en Bluetooth-forbindelse,  117.

Filformater og mapper

Maksimumskapasiteten til en enhet som støttes av infotainmentsystemet, er 2500 musikkfiler, 2500 bildefiler, 250 filmfiler, 2500 mapper og mappestruktur med opptil 10 nivåer. Kun enheter formatert i FAT16/FAT32-filsystemet støttes.

Hvis det er med bilder i lyd-metadataene, vises disse til bildene på skjermen.

Les dette

Det kan hende at noen filer ikke spilles av riktig. Det kan skyldes forskjellige opptaksformat eller tilstanden til filen.

Filer fra nettbutikker med digital rettighetsadministrasjon kan ikke spilles.

Infotainmentsystemet kan spille følgende lyd-, bilde- og filmfiler som er lagret på eksterne enheter.

Lydfiler

Følgende filformater kan spilles av: MP3 (MPEG-1 Layer 3, MPEG-2 Layer 3), WMA, AAC, AAC+, ALAC OGG WAF (PCM), AIFF, 3GPP (kun lyd), lydbøker og LPCM. iPod®- og iPhone®-enheter kan spille av ALAC, AIFF, lydbøker og LPCM.

Ved avspilling av en fil med ID3-taginformasjon kan Infotainment vise informasjon, for eksempel navn på spor og artist.

Bildefiler

Bildefilformatene som kan vises, er JPG, JPEG, BMP, PNG og GIF.

JPG-filer må ha 64 til 5000 piksler i bredden og 64 til 5000 piksler i høyden.

BMP-, PNG- og GIF-filer må ha 64 til 1024 piksler i bredden og 64 til 1024 piksler i høyden.

Bildenes filstørrelse må ikke overskride 1 MB.

Filmfiler

Avspillbare film-filformater er AVI og MP4.

Den maksimale oppløsningen er 1280 x 720 piksler. Rammehastigheten må være under 30 fps.

Codec som kan brukes, er H.264/MPEG-4 AVC.

Lydformatene som kan spilles, er MP3, AC3, AAC og WMA.

Undertekstformatet som kan vises, er SMI.

Spille lyd

Aktivere musikkfunksjonen

Hvis enheten ikke er koblet til Infotainment ennå, kobler du til enheten ↗ 108.

Vanligvis blir den aktuelle hovedmenyen for lyd vist automatisk.

Hvis avspilling ikke starter automatisk, f. eks. hvis **Automatisk USB-oppstart** er deaktivert ↗ 108, gjøres følgende:

Trykk  og velg deretter **AUDIO** for å åpne den sist valgte hovedmenyen for lyd (audio).

Velg **Kilde** på alternativlinjen og velg så ønsket lydkilde for å åpne den aktuelle hovedmenyen for lyd.

Avspilling av lydsporene starter automatisk.



Funksjonsknapper

Avbryte og gjenoppta avspilling

Berør **II** for av bryte avspillingen. Skjermknappen skifter til .

Berør  for av gjenoppta avspillingen.

Spille neste eller forrige spor

Berør  for å spille neste spor.

Berør  i løpet av de første to sekundene av sporet som spilles for å gå tilbake til det forrige sporet.

Gå tilbake til begynnelsen av sporet som spilles



Berør  etter at sporet er spilt i to sekunder.

Spole raskt forover og bakover

Berør og hold  eller . Slipp for å gå tilbake til normal avspilling.

Du kan alternativt flytte glideren som viser den gjeldende sporposisjonen, mot venstre eller høyre.

Spille spor i tilfeldig rekkefølge

Berør  for å spille sporene i tilfeldig rekkefølge. Skjermknappen skifter til .

Berør  igjen for å deaktivere blandedefunksjonen og gå tilbake til normal avspilling.

Bla gjennom musikk-funksjon

For å vise bla-skjermen, berør skjermen. Eller velg **Meny** på nederste linje i hovedmenyen for lyd for å vise den aktuelle lydmenyen, og velg **Bla gjennom musikk**.

Forskjellige kategorier som sporene er sortert etter, vises. Eksempel: **Spillelister**, **Artister** eller **Album**.



Velg ønsket kategori og underkategori (hvis aktuelt), og velg et spor. Velg sporet for å begynne avspilling.

Vise bilder

Du kan se bilder fra en USB-enhet som er koblet til en USB-kontakt.

Les dette

Enkelte funksjoner er deaktivert under kjøring av hensyn til din sikkerhet.

Aktivere bildefunksjonen

Hvis enheten ikke er koblet til Infotainment ennå, kobler du til enheten ⇨ 108.

Trykk  og velg deretter **GALLERI** for å åpne hovedmediamenyen.

Berør  for å åpne bildehovedmenyen og vise en liste over elementer lagret i USB-enheten. Velg bilde.



Berør skjermen for å skjule menylinjen. Berør skjermen igjen for å vise menylinjen igjen.

Funksjonsknapper

Fullskjermmodus

Velg  for å vise bildet i fullskjermmodus. Berør skjermen for å gå ut av fullskjermmodus.

Vise neste eller forrige bilde

Berør > for å sveipe til venstre for å se neste bilde.

Berør < for å sveipe til høyre for å se forrige bilde.

Rotere et bilde

Velg  for å rotere bildet.

Zoom i et bilde

Berør  en eller flere ganger for å zoome inn på et bilde eller gå tilbake til opprinnelig størrelse.

Lysbildevisning

Velg  for å vise bildene som er lagret på USB-enheten, som en lysbildevisning.

Berør skjermen for å avslutte lysbildevisningen.

Bildemeny

Velg **Meny** på nederste linje på skjermen for å vise **Bildemeny**.



Visningstid for lysbilde

Velg **Lysbildevisning tid** for å se en liste over mulige tidsintervaller. Aktiver ønsket tidsrom du ønsker å vise hvert bilde i en lysbildevisning.

Visning av klokke og temperatur

For å vise tid og temperatur i fullskjermmodus aktiveres **Klokke/temperaturdisplay**.

Skjerminnstillinger

Velg **Skjerminnstillinger** for å åpne en undermeny for justering av lysstyrke og kontrast.

Berør + eller - for å justere innstillingene.

Spille filmer

Du kan se filmer fra en USB-enhet som er koblet til en USB-kontakt.

Les dette

Av hensyn til din sikkerhet er filmfunksjonen ikke tilgjengelig under kjøring.

Aktivere filmfunksjonen

Hvis enheten ikke er koblet til Infotainment ennå, kobler du til enheten ⇨ 108.

Trykk  og velg deretter **GALLERI** for å åpne hovedmediamenyen.

Berør  for å åpne hovedfilmmenyen, og velg så ønsket mappe og/eller film. Filmen vises.





Funksjonsknapper

Fullskjermmodus

Velg  for å vise filmen i fullskjermmodus. Berør skjermen for å gå ut av fullskjermmodus.

Avbryte og gjenoppta avspilling

Berør **II** for av avbryte avspillingen. Skjermknappen skifter til .

Berør  for av gjenoppta avspillingen.

Spille neste eller forrige spor

Berør  for å spille neste filmfil.

Berør ◀ i løpet av de første fem sekundene av filmen som spilles for å gå tilbake til den forrige filmen.

Gå tilbake til begynnelsen av filmen som spilles

Berør ◀ etter at filmen har spilt i fem sekunder.

Spole raskt forover og bakover

Berør og hold ◀ eller ▶. Slipp for å gå tilbake til normal avspilling.

Filmmeny

Velg **Meny** på nederste linje på skjermen for å vise **Filmmeny**.



Visning av klokke og temperatur

For å vise tid og temperatur i full-skjermsmodus aktiveres **Klokke/temperaturdisplay**.

Skjerminnstillinger

Velg **Skjerminnstillinger** for å åpne en undermeny for justering av lysstyrke og kontrast.

Berør + og - for å justere innstillingene.

Bruke smarttelefonapplikasjoner

Telefonprojeksjon

Telefonprojeksjonsprogrammene Apple CarPlay™ og Android™ Auto viser valgte apper fra smarttelefonen på infotainmentskjermen, og gjør det mulig å betjene dem direkte med betjeningselementene i infotainment-systemet.

Undersøk med produsenten av enheten om denne funksjonen er kompatibel med din smarttelefon og om denne applikasjonen er tilgjengelig i landet du befinner deg i.

Klargjøring av smarttelefon

Androidtelefon: Last ned Android Auto-appen til smarttelefonen fra Google Play™ Store.

iPhone: Sørg for at SIRI® er aktivert på smarttelefonen din.

Aktivere telefonprojeksjon i innstillingsmenyen

Trykk på ☰ for å vise startsidene, og velg deretter **INNSTILLINGER**.

Rull gjennom listen til **Apple CarPlay** eller **Android Auto**.

Kontroller at den aktuelle applikasjonen er aktivert.

Koble til mobiltelefonen

Koble smarttelefonen til USB-kontakten ☰ 108.

Starte telefonprojeksjon

For å starte telefonprojeksjonen, trykk ☰ og velg **PROJEKSJON**.

Les dette

Hvis applikasjonen gjenkjennes av Infotainment, kan app-ikonet skifte til **Apple CarPlay** eller **Android Auto**.

For å starte funksjonen, kan du også trykke og holde  i noen sekunder.

Telefonprojeksjonsskjermen som vises avhenger av smarttelefonen og programvareversjonen.

Gå tilbake til Infotainmentskjermen

Trykk .

BringGo

BringGo er en navigasjonsapp som tilbyr stedssøk, kartvisning og ruteveiledning.

Laste ned appen

Før du kan bruke BringGo med betjeningselementene og menyene i infotainmentsystemet, må du installere appen på smarttelefonen.

Last ned appen fra App Store® eller Google Play Store.

Aktivere telefonprojeksjon i innstillingsmenyen

Trykk på  for å vise startsidene, og velg deretter **INNSTILLINGER**.

Rull gjennom listen til **BringGo**.

Kontroller at appen er aktivert.

Koble til mobiltelefonen

Koble smarttelefonen til USB-kontakten  108.

Starte BringGo

Trykk på  og velg navigasjonsikonet for å starte appen.

Hovedmenyen for applikasjonen vises på displayet til infotainmentsystemet.

Se instruksjonene på produsentnettstedet hvis du vil vite mer om hvordan du bruker appen.

Talegjenkjenning

Generell informasjon	115
Bruk	115



Generell informasjon

Voice pass-thru-programmet i Infotainment gir tilgang til talegjenkjenningskommandoer på smarttelefon. Se brukerveiledningen som fulgte med smarttelefonen, for å finne ut om denne funksjonen støttes på smarttelefonen din.

For å kunne bruke Voice pass-thru-program (talegjennomgang) må smarttelefonen være koblet til Infotainment via USB-ledning ⇨ 108 eller via Bluetooth ⇨ 117.

Bruk

Aktivere talegjenkjenningen

Trykk og hold  på betjeningspanelet eller  på rattet for å starte talegjenkjenning. En stemmekommando-melding vises på skjermen.

Du kan si en kommando direkte etter pipelyden. Se brukerveiledningen for smarttelefonen for informasjon om kommandoene som støttes.

Justere volumet for talemeldinger

Drei  på betjeningspanelet eller trykk **+** / **-** på høyre side av rattet for å øke eller redusere volumet for talebeskjedene.

Deaktivere talegjenkjenning

Trykk  på rattet. Stemmekommandomeldingen forsvinner, og talegjenkjenningsfunksjonen avsluttes.

Telefon

Generell informasjon	116
Bluetooth-tilkobling	117
Nødsamtaler	119
Betjening	119
Mobiltelefoner og CB radioutstyr	123

Generell informasjon

Telefonportalen gir deg mulighet til å føre samtaler over mobiltelefon via en bilmikrofon og bilens høyttalere i tillegg til å betjene de viktigste mobiltelefonfunksjonene via infotainment-systemet i bilen. For at du skal kunne bruke telefonportalen må mobiltelefonen være koblet til infotainmentsystemet via Bluetooth.

Ikke alle telefonfunksjoner støttes av alle mobiltelefoner. Hvilke telefonfunksjoner som kan brukes, avhenger av den aktuelle mobiltelefonen og nettverksleverandøren. Du finner mer informasjon om dette i bruksanvisningen for mobiltelefonen eller du kan forhøre deg med nettverksleverandøren din.

Viktig informasjon vedrørende betjening og trafikksikkerhet

⚠ Advarsel

Mobiltelefoner virker inn på miljøet. Det er derfor utarbeidet sikkerhetsbestemmelser og -

forskrifter. Du bør kjenne de gjeldende forskriftene før du bruker telefonfunksjonen.

⚠ Advarsel

Bruk av håndfriutstyret under kjøring kan være farlig fordi oppmerksomheten kan bli avledet fra trafikken. Du bør derfor parkere bilen før du bruker håndfriutstyret. Følg bestemmelsene i landet du befinner deg i.

Ikke glem å følge de spesielle bestemmelsene som gjelder i bestemte områder, og slå alltid av mobiltelefonen hvis bruk av mobiltelefon er forbudt, hvis mobiltelefon forårsaker interferens eller hvis farlige situasjoner kan oppstå.

Bluetooth

Telefonportalen er sertifisert av Bluetooth Special Interest Group (SIG).

Du finner mer informasjon om spesifikasjonene på Internett på <http://www.bluetooth.com>

Bluetooth-tilkobling

Bluetooth er en radiostandard for trådløs tilkobling av mobiltelefoner, smarttelefoner og andre enheter.

Paring (PIN-kodeutveksling mellom Bluetooth-enheten og infotainment-systemet) og tilkobling av Bluetooth-enhetene til infotainmentsystemet utføres via **Bluetooth**-menyen.

Menyen Bluetooth

Trykk  og velg deretter **INNSTILLINGER**.

Velg **Bluetooth** for å se Bluetooth-menyen.

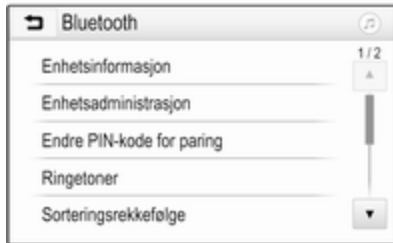

Pare en enhet

Informasjon

- Opptil til enheter kan pares til systemet.
- Kun én parett enhet kan kobles til Infotainment samtidig.
- Paring utføres bare én gang, med mindre utstyret slettes fra listen over parett utstyr. Hvis enheten har vært koblet til tidligere, oppretter infotainment tilkoblingen automatisk.
- Bluetooth-bruken er en storbruker av enhetens batteri. Koble derfor enheten til USB-kontakten for lading.

Pare en ny enhet

1. Aktivere Bluetooth-funksjonen for Bluetooth-enheten. Du finner mer informasjon i brukerveiledningene for Bluetooth-enheten.
2. Trykk  og velg **INNSTILLINGER** på infodisplayet.

Velg **Bluetooth** og deretter **Enhetsadministrasjon** for å vise den respektive menyen.



Les dette

Hvis ingen telefon er koblet til, kan en også komme til **Enhetsadministrasjon**-menyen via telefonmenyen: Trykk  og velg deretter **TELEFON**.

3. Berør **Søk enhet**. Alle Bluetooth-enhetene som kan oppdages i omgivelsene, vises i en ny søkeliste.
4. Berør Bluetooth-enheten du ønsker å pare.
5. Bekreft paringen:
 - Hvis SSP (secure simple pairing, sikker enkel paring) er støttet:

Kvitter meldingene på infotainmentsystemet og Bluetooth-enheten.



- Hvis SSP (secure simple pairing, sikker enkel paring) ikke er støttet:

På infotainmentsystemet: En **Info**-melding vises med oppfordring om å taste inn en PIN-kode på Bluetooth-enheten.

På Bluetooth-enheten: Tast inn PIN-koden, og bekreft denne.

6. Infotainment og enheten er paret.

Les dette

Hvis Bluetooth-enheten er paret, angir  ved Bluetooth-enheten at telefonfunksjonen er aktivert, og  angir at Bluetooth-musikkfunksjonen er aktivert.

7. Telefonboken lastes automatisk ned på infotainmentsystemet. Avhengig av telefonen, må Infotainment gis adgang til telefonboken. Om nødvendig, bekreft meldingene som vises på Bluetooth-enheten.

Hvis denne funksjonen ikke er støttet av Bluetooth-enheten, vises en melding.

Endre Bluetooth-PIN-koden

Trykk  og velg deretter **INNSTILLINGER**.

Velg **Bluetooth** og deretter **Endre PIN-kode for paring** for å vise den aktuelle undermenyen. Et talltastatur vises.

Oppgi ønsket PIN-kode bestående av fire sifre.

For å slette et registrert nummer velges .

Bekreft registreringen ved å velge **Oppgi**.

Koble til en paret enhet

Trykk  og velg deretter **INNSTILLINGER**.

Velg **Bluetooth** og deretter **Enhetsadministrasjon** for å vise den respektive menyen.

Velg Bluetooth-enheten du ønsker å koble til. Enheten er koblet til.

Les dette

Den tilkoblede enheten og de tilgjengelige alternativene er markert.

Koble fra en enhet

Trykk  og velg deretter **INNSTILLINGER**.

Velg **Bluetooth** og deretter **Enhetsadministrasjon** for å vise den respektive menyen.

Velg Bluetooth-enheten som er koblet til. Du får en beskjed.

Velg **Ja** for å frakoble enheten.

Slette en enhet

Trykk  og velg deretter **INNSTILLINGER**.

Velg **Bluetooth** og deretter **Enhetsadministrasjon** for å vise den respektive menyen.

Velg **DEL** ved siden av Bluetooth-enheten. Du får en beskjed.

Velg **Ja** for å slette enheten.

Enhetsinformasjon

Trykk  og velg deretter **INNSTILLINGER**.

Velg **Bluetooth** og deretter **Enhetsinformasjon** for å vise den respektive menyen.

Informasjonen som viser, omfatter **Enhetsnavn, Adresse** og **PIN-kode**.

Nødsamtaler

⚠ Advarsel

Tilkobling kan ikke garanteres i alle situasjoner. Derfor bør du ikke bare stole på mobiltelefonen hvis det skulle oppstå en situasjon der kommunikasjon er avgjørende (f. eks. en nødsituasjon).

I noen nettverk kan det være nødvendig å sette et gyldig SIM-kort ordentlig inn i telefonen.

⚠ Advarsel

Husk at du kan foreta og motta anrop med mobiltelefonen hvis du befinner deg i et område med tilstrekkelig sterkt signal. Under visse omstendigheter kan ikke

nødsamtaler foretas i alle mobilnettverk. Det kan hende at du ikke kan ringe nødsamtaler når bestemte nettverkstjenester og/eller telefonfunksjoner er aktive. Du kan få informasjon om dette hos den lokale nettverksoperatøren.

Nødtelefonnummeret kan være forskjellig avhengig av region og land. Vi anbefaler at du på forhånd finner ut hvilket nødtelefonnummer som gjelder i regionen du skal kjøre i.

Foreta en nødoppringing

Ring nødtelefonnummeret (f.eks. **112**).

Telefontilkoblingen til nødtelefonsentralen opprettes.

Svar på spørsmålene telefonvakten stiller deg om nødsituasjonen.

⚠ Advarsel

Ikke avslutt samtalen før nødtelefonsentralen ber deg om det.

Betjening

Så snart det er blitt opprettet en tilkobling via Bluetooth mellom mobiltelefonen og Infotainment, kan du betjene mange funksjoner på mobiltelefonen via Infotainment.

Les dette

Det er fortsatt mulig å bruke mobiltelefonen, for eksempel motta anrop eller justere volumet, i håndfrimodus.

Etter å ha opprettet en tilkobling mellom mobiltelefonen og Infotainment, sendes mobiltelefoninformasjonen til Infotainment. Dette kan ta litt tid, avhengig av mobiltelefonen og mengden data som skal overføres. I dette tidsrommet er det kun i begrenset grad mulig å betjene mobiltelefonen via infotainmentsystemet.

Les dette

Det er ikke alle mobiltelefoner som støtter alle funksjonene til telefonportalen. Det vil derfor kunne være mulige avvik i antall funksjoner i forhold til det som er beskrevet nedenfor.

Telefonhovedmeny

Trykk  og velg så **TELEFON** for å vise den aktuelle menyen.



Les dette

TELEFON-hovedmenyen er bare tilgjengelig hvis en mobiltelefon er koblet til infotainmentsystemet via Bluetooth. Detaljert beskrivelse  117.

Mange av funksjonene til mobiltelefonen kan nå styres via telefonens hovedmeny (og tilknyttede undermenyer), og via telefonbetjeningen på rattet.



Starte en telefonsamtale

Oppgi et telefonnummer

Trykk  og velg deretter **TELEFON**.

Tast et telefonnummer på tastaturet i telefon-hovedmenyen.

For å slette et eller flere tegn som er tastet, berør eller berør og hold .

Berør  på skjermen eller trykk på  på rattet for å slå nummeret.

Bruke telefonlisten

Les dette

Når en mobiltelefon pares med Infotainment via Bluetooth, blir mobiltelefonens telefonbok lastet ned automatisk  117.

Trykk  og velg deretter **TELEFON**.

Velg **Kontakter** i telefonhovedmenyen.



Hurtigsøk

1. Velg  for å se en liste over alle kontakter.
2. Bla gjennom listen med kontakter.
3. Berør kontakten du ønsker å ringe til. Du ser en meny med alle telefonnumrene som er lagret for valgt kontakt.
4. Velg ønsket telefonnummer for å starte anropet.

Søkemeny

Hvis telefonboken inneholder mange oppføringer, kan du søke etter ønsket kontakt via søkemenyen.

Velg  i **Kontakter**-menyen for å se søkefanen.



Bokstavene er ordnet i alfabetiske grupper på skjermtastene: **abc**, **def**, **ghi**, **jkl**, **mno**, **pqrs**, **tuv**, og **wxyz**.

Bruk ⇐ for å slette registrerte grupper av bokstaver.

1. Velg knappen med den første bokstaven til kontakten du ønsker å søke etter.

Eksempel: Hvis kontakten du ønsker å søke etter, begynner med "g", velger du skjermknappen **ghi**.

Alle kontakter som inneholder en av bokstavene på denne knappen, i dette eksemplet "g", "h" og "i", vises.

2. Velg knappen med den andre bokstaven til kontakten du ønsker å søke etter.
3. Fortsett med å skrive inn flere bokstaver helt til den ønskede kontakten vises.
4. Berør kontakten du ønsker å ringe til. Du ser en meny med alle telefonnumrene som er lagret for valgt kontakt.
5. Velg ønsket telefonnummer for å starte anropet. Dette vises på skjermen.



Kontaktinnstillinger

Kontaktlisten kan sorteres på fornavn eller etternavn.

Trykk ⇧ og velg så **INNSTILLINGER** for å vise den aktuelle menyen.

Velg **Bluetooth** og deretter **Sorteringsrekkefølge**. Aktiver ønsket alternativ.





Bruke anropshistorikken

Alle innkommende, utgående eller tapte anrop blir registrert.

Trykk ⇧ og velg deretter **TELEFON**.

Velg **Anropshistorikk** i telefonhovedmenyen.





Velg  for utgående samtaler,  for ubesvarte anrop,  for innkommende samtaler og  for alle samtaler. Den respektive anropslisten vises.

Velg ønsket oppføring for å starte et anrop.

Slå et nummer på nytt

Du kan ringe sist ringte nummer på nytt.

Trykk  og velg deretter **TELEFON**.

Velg  på skjermen eller trykk  på rattet.

Bruke hurtigoppringingsnumre

Hurtignumre som er lagret på mobiltelefonen, kan også slås med tastaturet i telefonhovedmenyen.

Trykk  og velg deretter **TELEFON**.

Berør og hold det aktuelle sifferet på tastaturet for å starte oppringingen.



Innkommende telefonsamtaler

Motta et anrop



Hvis en audiomodus er aktiv, f.eks. radio- eller USB-modus, når det kommer en innkommende samtale, blir lyd-kilden dempet til samtalen er avsluttet.

En melding med ringerens telefonnummer eller navn (om tilgjengelig) vises.



For å besvare et anrop, velg  i meldingen eller trykk  på rattet.

Avvise et anrop

For å avvise et anrop, velg  i meldingen eller trykk  på rattet.

Endre ringetone

Trykk  og velg deretter **INNSTILLINGER**.

Velg **Bluetooth** og deretter **Ringetoner** for å vise den respektive menyen. En liste over alle parede enheter vises.

Velg ønsket utstyr. Det vises en liste over tilgjengelige ringetoner for den denne enheten.

Velg en av ringetonene.

Funksjoner under en samtale

Under en telefonsamtale vises telefonens hovedmeny.





Deaktivere håndfrimodus midlertidig

For å fortsette samtalen via mobiltelefonen, aktiver .

For å gå tilbake til håndfri modus, deaktiver .

Deaktivere mikrofonen midlertidig

For å koble ut lyden i mikrofonen, aktiver .

For å aktivere mikrofonen igjen, deaktiver .

Avslutte en telefonsamtale

Velg  for å avslutte samtalen.

Talepostkasse

Du kan betjene talepostkassen via Infotainment.

Talepostnummer

Trykk  og velg deretter

INNSTILLINGER.

Velg **Bluetooth**. Rull gjennom listen, og velg **Talepost-nummer**.

En liste over alle parede enheter vises.

Velg den aktuelle telefonen. Et talltastatur vises.

Tast inn talepostnummeret på den aktuelle telefonen.

Ringte til talepostkasse

Trykk  og velg deretter **TELEFON**.

Velg  på skjermen. Talepostkassen anropes.

Eller tast inn talepostnummeret på telefontastaturet.

Mobiltelefoner og CB radioutstyr**Monteringsveiledning og retningslinjer for bruk**

Ved montering og bruk av mobiltelefon skal de bilspesifikke monteringsanvisningene og retningslinjene for bruk fra produsenten av mobiltelefonen og håndfritutstyret overholdes. I motsatt fall kan kjøretøytypegodkjenningen (EU direktiv 95/54/EC) bli ugyldig.

Anbefalinger for problemfri bruk:

- Profesjonelt montert utvendig antenne for å oppnå størst mulig rekkevidde
- Maksimal sendeeffekt 10 watt
- Montering av telefonen på et egnet sted, se relevant merknad instruksjonsboken, avsnitt **Kollisjonsputesystem**.

Innhent råd om plassering av utvendig antenne og apparatholder og mulighet for bruk av apparater med sendeeffekt på mer enn 10 watt.

Bruk av et telefonapparat uten utvendig antenne med mobiltelefonstandardene GSM 900/1800/1900 og UMTS er bare tillatt når mobiltelefonens maksimale sendeeffekt er 2 watt for GSM 900 og 1 watt for de øvrige typene.

Av sikkerhetsgrunner, bruk ikke telefonen mens du kjører. Også ved bruk av håndfritt utstyr kan oppmerksomheten avledes fra trafikken.

⚠Advarsel

Radioutstyr og mobiltelefoner som ikke oppfyller kravene i de ovennevnte mobiltelefonstandardene, er bare tillatt å bruke med antenne utvendig på bilen.

Merk

Dersom ovenstående forskrifter ikke følges, kan bruk av mobiltelefoner og radioutstyr uten utvendig antenne forårsake funksjonsforstyrrelser i bilens elektronikk.

Stikkordregister

A

Aktivere Bluetooth-musikk.....	110
Aktivere radioen.....	102
Aktivere telefon.....	119
Aktivere USB-bilde.....	111
Aktivere USB-film.....	112
Aktivere USB-lyd.....	110
Anropshistorikk.....	119
Automatisk regulering av lydstyrke	99

B

Berøringslydvolum.....	99
Betjening.....	119
Eksterne enheter.....	108
Meny.....	96
Radio.....	102
Telefon.....	119
Betjeningsselementer	
Infotainmentsystem.....	90
Ratt.....	90
Bildefiler.....	108
Bluetooth	
Bluetooth-musikkmeny.....	110
Bluetooth-tilkobling.....	117
Generell informasjon.....	108
Koble til en enhet.....	108
Paring.....	117
Telefon.....	119
Bluetooth-tilkobling.....	117
BringGo.....	113

Bruk.....	93, 102, 115
Bluetooth.....	108
Meny.....	96
Radio.....	102
Telefon.....	119
USB.....	108
Bruke smarttelefonapplikasjoner	113
Bølgelengdevalg.....	102

D

DAB.....	106
Digital lydkringkasting.....	106

F

Favorittlister.....	104
Hente frem stasjoner.....	104
Lagre stasjoner.....	104
Filformater	
Bildefiler.....	108
Filmfiler.....	108
Lydfiler.....	108
Filmfiler.....	108

G

Generell informasjon .	108, 115, 116
Bluetooth.....	108
DAB.....	106
Infotainmentsystem.....	88
Smarttelefonapplikasjoner.....	108

Telefon.....	116
USB.....	108
Grunnleggende betjening.....	96

H

Hente frem stasjoner.....	104
Hurtigoppringingsnumre.....	119

I

Infotainments betjeningspanel.....	90
Intellitext.....	106

K

Kontroller på rattet.....	90
---------------------------	----

L

Lagre stasjoner.....	104
Lydfiler.....	108
Lydvolum	
Automatisk regulering av lydstyrke.....	99
Berøringslydvolum.....	99
Fartskompensert volum.....	99
Maksimalt oppstartvolum.....	99
Ringetonevolum.....	99
TP-volum.....	99

M

Maksimalt oppstartvolum.....	99
Menybetjening.....	96
Mobiltelefoner og CB radioutstyr	123
Mute-funksjon.....	93

N

Nødsamtaler.....	119
------------------	-----

O

Oversikt over betjeningselementer	90
-----------------------------------	----

P

Paring.....	117
-------------	-----

R**Radio**

Aktivisere.....	102
Bruk.....	102
DAB-meldinger.....	106
Digital lydkringkasting (DAB)...	106
Favorittlister.....	104
Hente frem stasjoner.....	104
Intellitext.....	106
Konfigurere DAB.....	106
Konfigurere RDS.....	105
Lagre stasjoner.....	104
Radiodatasystem (RDS).....	105
Regional.....	105
Regionalisering.....	105
Stasjonssøk.....	102
Valg av bølgeområde.....	102
Radiodatasystem (RDS)	105
RDS.....	105
Regional.....	105
Regionalisering.....	105

Ring

Funksjoner under en samtale.	119
Innkommende samtaler.....	119
Ringetone.....	119
Starte en telefonsamtale.....	119
Ringetone	
Endre ringetone.....	119
Ringetonevolum.....	99

S

Skjerminnstillinger.....	111, 112
Slå på infotainment.....	93
Smarttelefon.....	108
Telefonprojeksjon.....	113
Spille filmer.....	112
Spille lyd.....	110
Startmeny.....	96
Stasjonssøk.....	102
Systeminnstilling.....	99

T

Talegjenkjenning.....	115
Telefon	
Anropshistorikk.....	119
Bluetooth.....	116
Bluetooth-tilkobling.....	117
Funksjoner under en samtale.	119
Generell informasjon.....	116
Hurtigoppringing.....	119
Innkommende samtaler.....	119
Nødsamtaler.....	119

Oppgi et nummer.....	119
Telefonbok.....	119
Telefonhovedmeny.....	119
Velge ringetone.....	119
Telefonbok.....	119
Telefonprojeksjon.....	113
Toneinnstillinger.....	98
TP-volum.....	99
Tyverisikring	89

U

USB

Generell informasjon.....	108
Koble til en enhet.....	108
USB-bildemeny.....	111
USB-filmmeny.....	112
USB-lydmeny.....	110

V

Vise bilder.....	111
Volum	
Lyddempingsfunksjon.....	93
Stille inn volumet.....	93
Volumbegrensing ved høye temperaturer.....	93
Voluminnstillinger.....	99

R300 BT

Innledning	130
Grunnleggende betjening	136
Radio	140
Eksterne enheter	145
Talegjenkjenning	148
Telefon	149
Stikkordregister	156

Innledning

Generell informasjon	130
Tyverisikring	131
Oversikt over betjeningselementer	132
Bruk	134

Generell informasjon

Infotainment gir deg toppmoderne infotainment i bilen.

Du kan registrere et stort antall stasjoner på forskjellige favorittsider ved hjelp av FM-, AM- eller DAB-radio-funksjonene.

Eksterne datalagringsenheter kan kobles som ekstra lydkilder til infotainmentsystemet enten via kabel eller Bluetooth®.

Den digitale lydprosessoren tilbyr flere forhåndsinnstilte equalizer-moduser for lydoptimalisering.

Infotainment har i tillegg en telefonportal som gjør det trygt og enkelt å bruke mobiltelefon under kjøring.

Eventuelt kan Infotainment brukes ved hjelp av betjeningspanelet eller betjeningselementene på rattet, eller - hvis du har det på mobiltelefonen din - talegjenkjenning.

Les dette

I denne håndboken beskrives alle alternativer og funksjoner som er tilgjengelige for de forskjellige infotainmentsystemene. Det kan hende at enkelte beskrivelser, inkludert

beskrivelsene av display- og menyfunksjoner, ikke gjelder for din bil, på grunn av modellvarianter, spesifikasjoner som gjelder for ditt land, spesialutstyr eller tilbehør.

Viktig informasjon om betjening og trafikksikkerhet

Advarsel

Kjør forsiktig til enhver tid når infotainmentsystemet brukes.

I tvilstilfeller må bilen stanses før infotainmentsystemet betjenes.

Radiomottak

Ved radiomottak kan piping, støy, forvrengning eller avbrudd i mottak oppstå ved:

- avstandsendringer i forhold til senderen
- mottak fra flere retninger på grunn av refleksjon
- skyggevirksomhet

Tyverisikring

Infotainment-systemet har et elektronisk sikkerhetssystem for å avverge tyveri.

Infotainment fungerer derfor kun i din bil, og har ingen verdi for en tyv.

Oversikt over betjeningslementer

Betjeningspanel



1  134

Hvis av: kort trykk: slå på
 Hvis på: kort trykk: koble ut lyden; langt trykk: slå av
 Drei: justere volumet

2 **RADIO**

Aktivere radioen eller skifte bølgelengde 140

3 **MEDIA**

Aktivere medier eller endre mediekilde 146

4  

Radio: kort trykk: hopp til forrige eller neste stasjon; trykk og hold: søk nedover og oppover 140

Eksterne enheter: kort trykk: hopp til forrige eller neste spor; trykk og hold: spol bakover eller forover ... 146

5 **PHONE**

Kort trykk: åpne telefonmenyen 149
 Langt trykk: aktivere talegjenkjenning 148

6 **BACK**

Meny: ett nivå tilbake 136
 Inntasting: slette det siste tegnet eller hele oppføringen 136

7 **MENU** 136

Drei: merk skjermtaster eller menyelementer; definer numeriske verdier
 Trykk: velg / aktiver en merket skjermtast / et merket menyelement; bekreft en angitt verdi; endre innstilling; åpne en programspesifikk meny (hvis tilgjengelig)

8 **Funksjonstaster**

Favoritter: trykk: velg favoritter; trykk og hold: lagre radiostasjoner som favoritter 141

Meny: trykk: velg tilhørende skjermtast 136

9 **FAV**

Trykk: Vis favorittlinjen 141

Kontroller på rattet

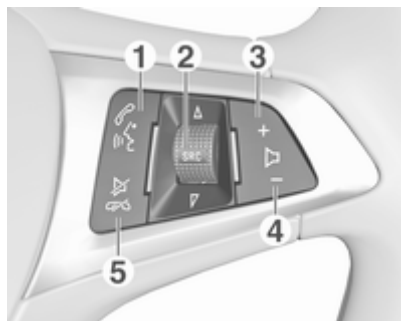

- 1 SRC
Kort trykk: godta anrop 149
eller slå nummer i
anropslisten 151
- Med aktiv telefonportal og
anrop som venter: kort
trykk: veksle mellom
samtaler 151
- Langt trykk: aktivere
talegjenkjenning 148
- 2 **SRC** (kilde) 134
Trykke: velge lydkilde 134

Hvis radioen er aktiv: Drei
oppover/nedover for å
velge neste/forrige
lagrede radiostasjon 140

Hvis telefonportalen er
aktiv og anropslisten er
åpen: drei oppover/
nedover for å velge neste/
forrige oppføring i
anropslisten 151

- 3 +
Øke volumet 134
- 4 -
Redusere volumet 134
- 5
Kort trykk: avslutte/avvise
anrop 151
eller lukke anropslisten 151
eller deaktivere talegjen-
kjenningen 148
eller aktivere/deaktivere
lydutkoblingen 134

Bruk

Betjeningslementer

Infotainment betjenes med funksjons-
knapper, **MENU**-knappen og menyer
på displayet.

Inntastinger gjøres valgfritt ved hjelp
av:

- betjeningspanelet til infotainment
⇨ 132
- betjeningslementer for lyd-
legget på rattet ⇨ 132
- talegjenkjenningen ⇨ 148

Slå Infotainment på/av

Trykk kort på . Etter at systemet er
slått på, blir den sist valgte infotain-
mentkilden aktiv.

Trykk og hold inne en gang til for å
slå av systemet.

Automatisk frakobling

Dersom Infotainment er slått på ved å
trykke når tenningen er slått av, slår
det seg av automatisk etter
10 minutter.

Stille inn volumet

Drei ☺; den aktuelle innstillingen vises i displayet.

Når Infotainment slås på, brukes det sist innstilte volumet forutsatt at det er under det maksimale startvolumet ☺ 137.

Fartskompensert volum

Når automatisk regulering av lydstyrke er aktivert ☺ 137, tilpasses lydstyrken automatisk for å kompensere for vei- og vindstøy under kjøring.

Lyddempingsfunksjon

Trykk ☺ for å koble ut lyden på lydkildene.

Drei ☺ for å koble inn igjen lyden.

Betjening

Radio

Trykk på **RADIO** for å åpne radiohovedmenyen eller for å veksle mellom de forskjellige bølgelengdene.

Detaljert beskrivelse av radiofunksjonene ☺ 140.

Eksterne enheter

Trykk flere ganger på **MEDIA** for å aktivere avspillingsmodus for en tilkoblet ekstern enhet (f.eks. USB-enhet eller Bluetooth-enhet).

Se ☺ 145 for en detaljert beskrivelse av hvordan du kobler til og betjener eksterne enheter.

Telefon

Trykk **PHONE** for å opprette Bluetooth-forbindelse mellom Infotainment og en mobiltelefon.

Hvis en forbindelse kan opprettes, vises hovedmenyen for telefonmodusen.

Detaljert beskrivelse av bruk av mobiltelefon via Infotainment ☺ 151.

Hvis det ikke kan opprettes forbindelse, vises en meny. Se ☺ 150 for en detaljert beskrivelse av hvordan du forbereder og oppretter en Bluetooth-tilkobling mellom Infotainment og en mobiltelefon.

Grunnleggende betjening

Grunnleggende betjening	136
Toneinnstillinger	136
Voluminnstillinger	137
Systeminnstilling	137

Grunnleggende betjening

Betjeningspanel

Knappen MENU (MENY)

MENU-knappen er ett av de sentrale betjeningselementene for bruk av menyene.

Drei:

- for å velge en skjermtast eller et menyelement
- for å bla gjennom en liste over menyelementer
- for å endre en innstillingsverdi

Trykke:

- for å aktivere en valgt skjermtast eller et menyelement
- for å bekrefte en endret innstillingsverdi
- for å bytte til et annet innstillingsalternativ
- for å vise den programspesifikke undermenyen

Les dette

I de følgende kapitlene beskrives trinnene for valg og aktivering av en skjermknapp eller et menyvalg som "...velg <knappens navn > eller <menyvalgets navn>".

BACK-knappen

Når du betjener menyene, kan du trykke på **BACK** for å gå tilbake til et høyere menynivå.

Når du taster inn sifrene, trykk **BACK** for å slette siste tegn.

Funksjonstaster

Trykk på en av funksjonstastene for å aktivere favoritt- eller funksjons-skjermtasten som blir vist direkte over den aktuelle funksjonstasten.

Les dette

I de følgende kapitlene beskrives trinnene for valg og aktivering av en skjermknapp eller et menyvalg som "...velg <knappens navn > eller <menyvalgets navn>".

Toneinnstillinger

I menyen for toneinnstillinger kan egenskapene for tonen stilles inn ulikt for hver lydkilde.

Trykk **MENU**, velg **Innstillinger (Settings)** og velg deretter **Klanginnstillinger** for å åpne toneinnstillingsmenyen.

Stille inn bass, mellomtone og diskant

Rull gjennom listen, og velg **Bass**, **Mellomtoner** eller **Diskant**.

Juster innstillingen og bekreft.

Stille inn volumfordelingen mellom foran og bak

Rull gjennom listen, og velg **Nedton**.

Juster innstillingen og bekreft.

Stille inn volumfordelingen mellom høyre og venstre

Rull gjennom listen, og velg **Balanse**.

Juster innstillingen og bekreft.

Velge tone for musikkstil

Rull gjennom listen, og velg **EQ** (equalizer).

Alternativene for tonekontroll (EQ) tilbyr optimerte forhåndsinnstillinger for bass, mellomtone og diskant for den aktuelle musikkstilen.

Drei **MENU** for å veksle mellom flere alternativer, og trykk **MENU** for å bekrefte innstillingen.

Voluminnstillinger

Justere det hastighetskompenserte volumet

Trykk **MENU** for å åpne den aktuelle lydmenyen.

Rull gjennom listen, og velg **Innstillinger (Settings)**.

Velg **Auto. volumkontroll**.

I menyen som vises, kan du deaktivere **Auto. volumkontroll**-funksjonen eller velge graden av volumtilpasning.

Bla gjennom og velg ønsket alternativ fra listen.

Justere det maksimale oppstartvolumet

Trykk **MENU** for å åpne den aktuelle lydmenyen.

Rull gjennom listen, og velg **Innstillinger (Settings)**.

Velg **Maksimalt oppstartsvolum**.

Velg ønsket verdi.

Volum for trafikkmeldinger

For å justere volum for trafikkmeldinger, innstill ønsket volum mens en trafikkmelding sendes.

Den aktuelle innstillingen lagres.

Systeminnstilling

Forskjellige innstillinger og tilpasninger for Infotainment kan utføres via innstillingsmenyen.



Tids- og datoinnstillinger

Trykk **MENU** for å åpne den aktuelle lydmenyen.

Velg **Tid og dato**.

Angi tid

Velg **Angi tid** for å gå til den gjeldende undermenyen.

Velg **Auto Set** nederst på skjermen. Aktiver enten **På – RDS** eller **Av (manuell)**.

Hvis **Av (manuell)** er valgt, justeres timer og minutter.

Velg **12-24 timer** nederst på skjermen flere ganger for å velge en tidsmodus.

Hvis 12-timers-modus er valgt, vil det vises en tredje kolonne for innstilling av AM og PM. Velg ønsket alternativ.

Angi dato

Velg **Angi dato** for å gå til den gjeldende undermenyen.

Velg **Auto Set** nederst på skjermen. Aktiver enten **På – RDS** eller **Av (manuell)**.

Hvis **Av (manuell)** er valgt, justeres datoinnstillingene.

Språk

Trykk **MENU** for å åpne den aktuelle lydmenyen.

Velg **Innstillinger (Settings)**, rull gjennom listen, og velg **Bilinnstillinger (Vehicle Settings)**.

Velg **Språk (Languages)**.

Bla gjennom og velg ønsket språk i listen.

Gjenopprette fabrikkinnstillinger

Trykk **MENU** for å åpne den aktuelle lydmenyen.

Velg **Innstillinger (Settings)**, rull gjennom listen, og velg **Bilinnstillinger (Vehicle Settings)**.

Velg **Gjenopprett fabrikk-innstillinger** for å gå til den gjeldende undermenyen.

Velg ønsket alternativ og bekreft meldingen.

Programvareinformasjon

Programvareinformasjon-menyen inneholder spesifikk programvareinformasjon.

Trykk **MENU** for å åpne den aktuelle lydmenyen.

Velg **Innstillinger (Settings)**, rull gjennom listen, og velg **Bilinnstillinger (Vehicle Settings)**.

Velg **Programvareinformasjon**.

Garasjeparkeringsmodus (Valet-modus)

Hvis tjernermodus er aktivert, låses alle bilvisningene, og det er ikke mulig å utføre endringer i systemet.

Les dette

Bilrelaterte meldinger forblir aktivert.

Låse systemet

Trykk **MENU** for å åpne den aktuelle lydmenyen.

Velg **Innstillinger (Settings)**, rull gjennom listen, og velg **Bilinnstillinger (Vehicle Settings)**.

Velg **Servicemodus**. Et talltastatur vises.

Legg inn en firesifret kode og velg **Skriv**. Talltastaturet vises på nytt.

Bekreft den første inntastingen ved å legge inn den firesifrede koden på nytt og velg **Låse**. Systemet låses.

Låse opp systemet

Slå på infotainment. Et talltastatur vises.

Legg inn den aktuelle firesifrede koden og velg **Låse opp**. Systemet låses opp.

Glemt PIN-kode

Kontakt et verksted hvis du trenger å gjenopprette den opprinnelige PIN-koden.

Radio

Bruk	140
Stasjonssøk	140
Favorittlister	141
Radiodatasystem (RDS)	141
Digital lydkringkasting	142

Bruk



Aktivere radiofunksjonen

Trykk **RADIO**.

Valg av bølgeområde

Trykk flere ganger på **RADIO** på betjeningspanelet for å veksle mellom de forskjellige bølgebåndene.

Stasjonssøk

Automatisk stasjonssøk

Trykk **◀◀** eller **▶▶** for å spille forrige eller neste stasjon.

Manuelt stasjonssøk

Trykk på **◀◀** eller **▶▶** og hold knappen inne. Slipp knappen når den ønskede frekvensen nesten er nådd.

Manuelt søk

Trykk **MENU** for å åpne bølgelengdemenyen og velg deretter **Manuell innstilling**.

Avhengig av det valgte bølgebåndet vises en liste over alle frekvensene.

Velg ønsket frekvens.

Stasjonslister

Vri **MENU** for å vise en liste over alle tilgjengelige stasjoner.

Bla gjennom og velg ønsket stasjon i listen.

Kategorilister

Mange RDS ⇨ 141 og DAB-stasjoner ⇨ 142 sender ut en PTY-kode som angir programtypen (for eksempel nyheter). Enkelte stasjoner endrer også PTY-koden avhengig av innholdet som til enhver tid sendes.

Infotainment lagrer disse stasjonene, sortert etter programtype, i den tilsvarende kategorilisten.

Les dette

Listeelementet **Kategorier** er kun tilgjengelig for FM- og DAB-bølgebåndet.

Trykk **MENU** for å vise den aktuelle bølgelengdemenyen og velg **Kategorier**.

Det kommer opp en liste over tilgjengelige programtypekategorier.

Velg ønsket kategori. En liste med stasjoner som sender en programtype av den valgte typen, vises.

Velg den ønskede stasjonen.

Oppdatering av stasjonslistene

Trykk **MENU** for å åpne bølgelengdemenyen og velg **Oppdater stasjonsliste**.

Den aktuelle stasjonslisten er oppdatert.

Les dette

Hvis en bølgebåndspesifikk stasjonsliste oppdateres, blir også den tilsvarende kategorilisten oppdatert.

Favorittlister

Stasjoner på alle bølgelengder kan lagres manuelt i favorittlistene.

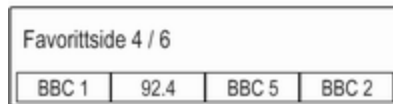

De 24 favorittplasseringene som er tilgjengelige, vises som fire favoritter per favorittside.

For å vise favorittlisten, velg **FAV**.

Lagre en stasjon

Still inn stasjonene som skal lagres.

Velg og hold den aktuelle favorittskjermtasten inntil det kommer en pipelyd og stasjonsnavnet blir vist på favorittskjermtasten.

Stasjonen lagres som favoritt.

Hente frem en stasjon

Trykk om nødvendig flere ganger på **FAV** for å bla til den aktuelle favorittsiden.

Velg ønsket favorittskjermtast. Den aktuelle radiostasjonen spilles av.

Les dette

Den aktive favoritten utheves.

Definere antall viste favoritter

Trykk **MENU**, bla gjennom listen, og velg **Sett antall favorittsider**.

Velg ønsket alternativ.

Les dette

Hvis antall lagrede favoritter er større enn antall aktiverte favoritter i innstillingsmenyen, vil de ekstra lagrede favorittene ikke bli slettet, men bare skjult fra visningen. De kan aktiveres på nytt ved å øke antall favoritter som kan vises.

Radiodatasystem (RDS)

RDS-tjenesten for FM-stasjoner gjør det enklere å søke etter og ta inn ønsket stasjon med feilfritt mottak.

Fordeler ved RDS

- Stasjonens programnavn vises istedenfor frekvensen på displayet.
- Under stasjonssøk velger infotainment kun RDS-stasjoner.
- Infotainment velger alltid den best mottakbare kringkastingsfrekvensen for den innstilte stasjonen ved hjelp av AF (alternativ frekvens).
- Avhengig av stasjonen som tas inn, viser Infotainment radiotekst med f.eks. informasjon om det gjeldende programmet.

RDS-innstillinger

Aktiver radiofunksjonen og velg FM-båndet for å konfigurere RDS-innstillingene. Trykk **MENU** for å vise bølgebåndmenyen for FM.

RDS

Sett **RDS** på **PÅ** eller **AV**.

Les dette

Hvis **RDS** er satt til **AV**, er RDS-funksjonene ikke tilgjengelige.

Trafikkradio

Trafikkradiotjeneste-stasjoner er RDS-stasjoner som kringkaster trafikknheter. Hvis trafikktjenesten er slått på, avbrytes den aktive funksjonen så lenge trafikkmeldingen varer.

Aktivere eller deaktivere

Trafikkprogram (TP).

Hvis trafikktjenesten er aktivert, vises **[TP]** øverst i alle hovedmenyene. Hvis det ikke spilles av en trafikkradiostasjon, vises **[]**, og det søkes automatisk etter neste trafikkradiostasjon. Når en trafikkradiostasjon oppdages, utheves **[TP]**. Hvis ingen trafikkradiostasjoner er tilgjengelige, fortsetter skjermen å vise **[]**.

Hvis det kringkastes en trafikkmelding på den aktuelle trafikkradiostasjonen, vises en melding.

Avvis varselet hvis du vil avbryte meldingen og gå tilbake til den tidligere aktiverte funksjonen.

Region

Noen ganger sender RDS-stasjoner regionale programmer på forskjellige frekvenser.

Sett **Region** på **PÅ** eller **AV**.

Hvis regionalisering er slått på, velges alternative frekvenser med de samme regionale programmene hvis det er nødvendig.

Hvis regionalisering er slått av, blir alternative frekvenser for stasjonene valgt uten hensyn til de regionale programmene.

Digital lydkringkasting

DAB overfører radiostasjoner digitalt.

Fordeler med DAB

- DAB-stasjoner angis med programnavn i stedet for sendefrekvens.
- Med DAB kan flere radioprogrammer (tjenester) kringkastes på en enkel frekvens (ensemble).
- I tillegg til digitale lydtenester av høy kvalitet kan DAB også sende programtilknyttet data og en mengde andre datatenester inklusive reise- og trafikkinformasjon.

- Så lenge DAB-mottakeren kan ta inn signalet som sendes av en radiostasjon (selv om signalet er svært svakt), er lydgjengivelsen sikret.
- Ved dårlig mottak vil volumet reduseres automatisk for å unngå ubehagelig støy.

Dersom DAB-signalet er for svakt til å bli registrert av mottakeren, avbrytes mottaket helt. Dette kan unngås ved å aktivere **DAB til DAB-linking** og/eller **DAB-til-FM-tilknytning** i DAB-alternativmenyen (se nedenfor).

- Interferens som forårsakes av stasjoner på frekvenser i nærheten av hverandre (et fenomen som er typisk ved AM- eller FM-mottak), skjer ikke med DAB.
- Dersom DAB-signalet sendes tilbake av naturlige hindringer eller bygninger, forbedres mottakerkvaliteten til DAB, mens AM- eller FM-mottaket blir betydelig svekket i slike tilfeller.
- Når DAB-mottak er aktivert, er FM-søkeren for Infotainment aktiv i bakgrunnen og søker hele

tiden etter de FM-stasjonene som gir best mottak. Hvis Trafikkmeldinger ⇨ 141 er aktivert, blir trafikkmeldingene sendt over den FM-stasjonen som gir best mottak. Deaktiver Trafikkmeldinger hvis du ikke vil at DAB-sendingene skal avbrytes av trafikkmeldinger.

DAB-innstillinger

Aktiver radiofunksjonen og velg DAB-båndet for å konfigurere DAB-innstillingene. Trykk **MENU** for å vise bølgebåndmenyen for DAB.

DAB-meldinger

I tillegg til musikkprogrammene sender mange DAB-stasjoner også meldinger av forskjellige kategorier. Hvis du aktiverer noen av eller alle kategoriene, blir DAB-tjenesten som mottas, avbrudd ved en melding i disse kategoriene.

Velg **DAB-informasjon** for å vise listen over DAB-kategorier.

Velg de ønskede kategoriene. De valgte kategoriene blir merket med ✓.

Les dette

DAB-informasjon kan bare mottas når DAB-bølgebåndet er aktivert.

DAB-til-DAB-tilknytning

Hvis denne funksjonen er aktivert, skifter enheten til samme tjeneste (program) på en annen DAB-gruppe (hvis tilgjengelig) når DAB-signalet er for svakt til å registreres av mottakeren.

Sett **DAB til DAB-linking** på **PÅ** eller **AV**.

DAB-til-FM-tilknytning

Hvis denne funksjonen er aktivert, skifter enheten til en tilsvarende FM-stasjon for den aktive DAB-tjenesten (hvis tilgjengelig) når DAB-signalet er for svakt til å registreres av mottakeren.

Sett **DAB til FM-linking** på **PÅ** eller **AV**.

L-bånd

Hvis **L-bånd** er aktivert, får Infotainment et ekstra frekvensområde (1452–1492 MHz).

Sett **L-bånd** på **PÅ** eller **AV**.

Intellitext

Intellitext-funksjonen gjør det mulig å motta tilleggsinformasjon i form av bl.a. meldinger, finans- og sportsnyheter.

Velg en av kategoriene, og velg et spesifikt element i listen for å vise detaljert informasjon.

Eksterne enheter

Generell informasjon	145
Spille lyd	146

Generell informasjon

En USB-kontakt for tilkobling av eksterne enheter er plassert i midtkonsollen bak håndbremsen eller under armlenet.

På baksiden av midtkonsollen er det to USB-kontakter som bare er for lading av enheter.

Les dette

USB-kontakten må alltid holdes ren og tørr.

USB-kontakt

Det kan tilkobles en MP3-spiller, USB-stasjon eller smarttelefon til USB-porten.

Når enheten er koblet til USB-kontakten, kan enhetene som er nevnt over, betjenes via betjeningselementene og menyene i Infotainment.

Les dette

Infotainmentsystemet støtter ikke alle typer tilleggsenheter.

Infotainmentsystemet kan spille musikkfiler fra USB-lagringsmedier.

Koble til / koble fra en enhet

Koble USB-enheten til USB-kontakten.

Les dette

Hvis en ikke-lesbar USB-enhet er koblet til, vises en tilsvarende feilmelding, og infotainmentsystemet skifter automatisk til forrige funksjon.

For å koble fra USB-enheten velger du en annen funksjon og fjerner USB-lagringsenheten.

Merk

Unngå å koble fra enheten under avspilling. Det kan skade enheten eller infotainmentsystemet.

Innstillinger for MTP-enheter

For enheter tilkoblet via MTP, kan tilleggsinnstillinger justeres i innstillingsmenyen.

I en aktiv lydkilde, trykk **MENU**, rull gjennom listen og velg **Innstillinger (Settings)**. Velg **Telefontilkobling (kun MTP)**.

Hvis du bare vil lade enheten fra USB-kontakten, aktiver **Kun lading**. Hvis du slår over til USB-lydkilden mens denne innstillingen er aktivert, får du en lademelding.

Hvis du vil spille musikkfiler lagret på denne enheten, aktiver **Skanne kun musikkmappe** eller **Skanne alle mapper**.

Bluetooth

Bluetooth-aktiverte lydkilder (f.eks. musikkmobiler, MP3-spillere med Bluetooth osv.) som støtter Bluetooth-musikkprofilene A2DP og AVRCP, kan kobles trådløst til infotainment.

Infotainmentsystemet kan spille musikkfiler fra Bluetooth-enheter.

Koble til / koble fra en enhet

Detaljert beskrivelse av Bluetooth-tilkobling ⇨ 150.

Bluetooth-enhetsliste

For å gå inn på listen over Bluetooth-enheter, trykk **MENU** og velg **Administrer Bluetooth-enheter**.

Detaljert beskrivelse av enhetslisten for Bluetooth ⇨ 150.

Filformater

Systemet støtter bare enheter som er formatert i filsystemene FAT32, NTFS eller HFS+.

Les dette

Det kan hende at noen filer ikke spilles av riktig. Det kan skyldes forskjellige optaksformat eller tilstanden til filen.

Filer fra nettbutikker med digital rettighetsadministrasjon kan ikke spilles.

Det kan spilles av lydfiler i formatene MP3, WMA, AAC og AIF.

Ved avspilling av en fil med ID3-taginformatjon kan Infotainment vise informasjon, for eksempel navn på spor og artist.

Spille lyd

Begynne avspilling

Koble til enheten ⇨ 145.

Trykk flere ganger på **MEDIA** for å aktivere ønsket mediekilde.

Eksempel: USB-kilde.



Funksjonsknapper

Hoppe til forrige eller neste fil

Trykk ◀◀ eller ▶▶ for å spille forrige eller neste spor.

Hvis ◀◀ blir trykket inn i løpet av de første fem sekundene sangen spilles, hopper systemet til begynnelsen på gjeldende spor.

Spole raskt forover eller bakover

Trykk og hold ◀◀ eller ▶▶ for å spole forover eller bakover.

Avspillingsrekkefølge

Trykk **MENU** i den aktuelle lydkilden og rull gjennom listen til **Bland sanger**.

Sett **Bland sanger** til **PÅ** for å spille av sangene på enheten i tilfeldig rekkefølge.

Sett **Bland sanger** til **AV** for å spille av sangene i normal rekkefølge.

Bla etter en sang

Avhengig av enheten, kan du bla etter sanger i kategorier og underkategorier eller i en mappestruktur.

Les dette

For at denne funksjonen skal være tilgjengelig, må indekseringen være fullført.

Kategorier

For å bla etter en sang, trykk **MENU** i den aktuelle lydkilden og velg **Browse**.

Naviger eventuelt gjennom bla-strukturen og velg ønsket spor.

Mapper

For å bla i sangen, trykk **MENU** og velg **Mappevisning**. Mappedstrukturen på den aktuelle enheten vises.

Naviger gjennom mappestrukturen og velg ønsket spor.

Talegjenkjenning

Generell informasjon 148

Bruk 148

Generell informasjon

Voice pass-thru-programmet i Infotainment gir tilgang til talegjenkjenningskommandoer på smarttelefon. Se brukerveiledningen som fulgte med smarttelefonen, for å finne ut om denne funksjonen støttes på smarttelefonen din.

For å kunne bruke Voice pass-thru-program (talegjennomgang) må smarttelefonen være koblet til Infotainment via USB-ledning ⇨ 145 eller via Bluetooth ⇨ 150.

Bruk

Aktivere talegjenkjenningen

Trykk og hold **PHONE** på betjeningspanelet eller  på rattet for å starte talegjenkjenning. En stemmekommandomelding vises på skjermen.

Du kan si en kommando direkte etter pipelyden. Se brukerveiledningen for smarttelefonen for informasjon om kommandoene som støttes.

Justere volumet for talemeldinger

Drei  på betjeningspanelet eller trykk **+/-** på høyre side av rattet for å øke eller redusere volumet for talebeskjedene.

Deaktivere talegjenkjenning

Trykk  på rattet. Stemmekommandomeldingen forsvinner, talegjenkjenningsfunksjonen er avsluttet.

Telefon

Generell informasjon	149
Bluetooth-tilkobling	150
Nødsamtaler	151
Betjening	151
Tekstmeldinger	153
Mobiltelefoner og CB radioutstyr	154

Generell informasjon

Telefonportalen gir deg mulighet til å føre samtaler over mobiltelefon via en bilmikrofon og bilens høyttalere i tillegg til å betjene de viktigste mobiltelefonfunksjonene via infotainment i bilen. For at du skal kunne bruke telefonportalen må mobiltelefonen være koblet til Infotainment via Bluetooth.

Ikke alle telefonfunksjoner støttes av alle mobiltelefoner. Hvilke telefonfunksjoner som kan brukes, avhenger av den aktuelle mobiltelefonen og nettverksleverandøren. Se brukerveiledningen for mobiltelefonen eller kontakt nettverksleverandøren for mer informasjon.

Viktig informasjon vedrørende betjening og trafikksikkerhet

⚠ Advarsel

Mobiltelefoner virker inn på miljøet. Det er derfor utarbeidet sikkerhetsbestemmelser og -forskrifter. Du bør kjenne de gjeldende forskriftene før du bruker telefonfunksjonen.

⚠ Advarsel

Bruk av håndfriutstyret under kjøring kan være farlig fordi oppmerksomheten kan bli avledet fra trafikken. Du bør derfor parkere bilen før du bruker håndfriutstyret. Følg bestemmelsene i landet du befinner deg i.

Ikke glem å følge de spesielle bestemmelsene som gjelder i bestemte områder, og slå alltid av mobiltelefonen hvis bruk av mobiltelefon er forbudt, hvis mobiltelefon forårsaker interferens eller hvis farlige situasjoner kan oppstå.

Bluetooth

Telefonportalen er sertifisert av Bluetooth Special Interest Group (SIG).

Du finner mer informasjon om spesifikasjonene på Internett på <http://www.bluetooth.com>.

Bluetooth-tilkobling

Bluetooth er en radiostandard for trådløs tilkobling av f.eks. mobiltelefoner og andre enheter.

For å kunne sette opp en Bluetooth-forbindelse til Infotainment, må Bluetooth-funksjonen i Bluetooth-enheten være aktivert. Du finner mer informasjon i bruksanvisningen for Bluetooth-enheten.

Via Telefonportal (PIN-kodeutveksling mellom Bluetooth-enheten og Infotainment) utføres paring og tilkobling av Bluetooth-enhetene til Infotainment.

Pare en enhet

Informasjon

- Opptil fem enheter kan bares til systemet.
- Kun én parett enhet kan kobles til Infotainment samtidig.
- Paring utføres bare én gang, med mindre utstyret slettes fra listen over parett utstyr. Hvis

enheten har vært koblet til tidligere, oppretter infotainment tilkoblingen automatisk.

- Bluetooth-bruken er en storbruger av enhetens batteri. Koble derfor enheten til USB-kontakten for lading.

Paring av første enhet

1. Trykk **PHONE** og velg så **Koble**.

Det kommer opp en melding med navnet og PIN-koden for Infotainment.

2. Start Bluetooth-søk på Bluetooth-enheten som skal pares.
3. Bekreft paringen:

- Hvis SSP (secure simple pairing, sikker enkel paring) er støttet:
Kontroller PIN-koden (hvis påkrevd), og bekreft meldingene i Infotainment og på Bluetooth-enheten.
- Hvis SSP (secure simple pairing, sikker enkel paring) ikke er støttet:

Legg inn og bekreft PIN-koden for Infotainment på Bluetooth-enheten.

4. Infotainment og enheten er parett. Telefonmenyen vises.
5. Telefonbok- og anropslistene som er tilgjengelige på Bluetooth-enheten, lastes ned til Infotainment. Bekreft en eventuell melding om dette på smarttelefonen.

Les dette

Kontakter som skal leses av Infotainment, må være lagret i telefonminnet på mobiltelefonen.

Paring av en ny enhet

Trykk **PHONE**, bla gjennom listen, og velg **Bluetooth-enheter**.

Trykk **Legg til** for å starte paring av en ny enhet.

Gå videre fra trinn 2 i "Paring av første enhet" (se over).

Koble til en parett enhet

Trykk **PHONE**, bla gjennom listen, og velg **Bluetooth-enheter**.

Marker ønsket enhet og velg **Koble til**.

Om nødvendig må enheten som er tilkoblet, kobles fra. Den valgte enheten er koblet til.

Koble fra en enhet

Trykk **PHONE**, bla gjennom listen, og velg **Bluetooth-enheter**.

Marker den enheten som er koblet til, og velg **Koble fra**.

Enheten er frakoblet.

Slette en enhet

Trykk **PHONE**, bla gjennom listen, og velg **Bluetooth-enheter**.

Marker den enheten du vil slette fra enhetslisten, og velg **Slett**.

Enheten er slettet.

Nødsamtaler

⚠ Advarsel

Tilkobling kan ikke garanteres i alle situasjoner. Derfor bør du ikke bare stole på mobiltelefonen hvis

det skulle oppstå en situasjon der kommunikasjon er avgjørende (f. eks. en nødsituasjon).

I noen nettverk kan det være nødvendig å sette et gyldig SIM-kort ordentlig inn i telefonen.

⚠ Advarsel

Husk at du kan foreta og motta anrop med mobiltelefonen hvis du befinner deg i et område med tilstrekkelig sterkt signal. Under visse omstendigheter kan ikke nødsamtaler foretas i alle mobilnettverk. Det kan hende at du ikke kan ringe nødsamtaler når bestemte nettverkstjenester og/eller telefonfunksjoner er aktive. Du kan få informasjon om dette hos den lokale nettverksoperatøren.

Nødtelefonnummeret kan være forskjellig avhengig av region og land. Vi anbefaler at du på forhånd finner ut hvilket nødtelefonnummer som gjelder i regionen du skal kjøre i.

Foreta en nødoppringing

Ring nødtelefonnummeret (f.eks. **112**).

Telefontilkoblingen til nødtelefoncentralen opprettes.

Svar på spørsmålene telefonvakten stiller deg om nødsituasjonen.

⚠ Advarsel

Ikke avslutt samtalen før nødtelefoncentralen ber deg om det.

Betjening

Så snart det er blitt opprettet en tilkobling via Bluetooth mellom mobiltelefonen og Infotainment, kan du betjene mange funksjoner på mobiltelefonen via Infotainment.

Les dette

Det er ikke alle mobiltelefoner som støtter alle funksjonene til telefonportalen. Det vil derfor kunne være mulige avvik i antall funksjoner i forhold til det som er beskrevet nedenfor.

Starte en telefonsamtale

Tastatur

Trykk **PHONE** for å se telefonmenyen.

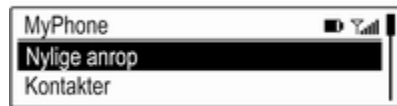

Rull gjennom listen, og velg **Tastatur**. Talltastaturet vises.



Drei **MENU** for å utheve tallet du vil legge inn, og trykk deretter på **MENU** for å velge det aktuelle tallet. Tast nummeret.

Velg **<** og trykk **BACK** for å slette siffer.

Velg **Ring** for å starte telefonsamtalen.

Kontakter

Trykk **PHONE** for å se telefonmenyen.

Velg **Kontakter**. Kontaktlisten vises. Rull gjennom og velg ønsket kontaktoppføring fra listen. Kontakten vises.

Velg ett av telefonnumrene som er lagret for den aktuelle kontakten. Nummeret ringes opp.

Anropsliste

Trykk **PHONE** for å se telefonmenyen.

Velg **Nylige anrop**. Listen over nylige anrop vises.

Avhengig av hvilket anrop du ser etter, velg **Tapt**, **Mottatt** eller **Sendt**.

Velg ett av telefonnumrene som er lagret i listen over nylige anrop. Nummeret ringes opp.

Innkommende telefonsamtaler

Besvare et telefonanrop

Hvis noen ringer til deg mens du hører på radio eller en annen mediekilde, blir lyden på lyd-kilden koblet ut så lenge anropet varer.

Anroperens navn eller nummer vises i en melding.

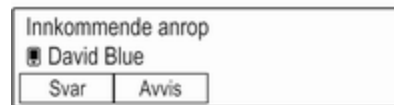

For å besvare et anrop, velg **Svar**.

Avvise en telefonsamtale

For å avvise et anrop, velg **Avvis** i meldingen.

Funksjoner under en telefonsamtale

Ved telefonanrop åpnes visningen for pågående anrop.



Avslutte en telefonsamtale

Velg **Avslutt** for å avslutte samtalen.

Deaktivere mikrofonen

Velg **Demp** for midlertidig deaktivering av mikrofonen.

Skjermtasten endres til **Ikke demp**.

For å aktivere mikrofonen igjen, velg **Ikke demp**.

Deaktivere håndfrifunksjonen

For å fortsette samtalen med mobiltelefonen velger du **håndsett**.

Skjermtasten endres til **håndfri**.

For å reaktivere håndfri-funksjonen, velg **håndfri**.

Andre innkommende telefonsamtale

Hvis et nytt anrop kommer inn, vises en ny melding med anroperens navn eller nummer.

For å besvare det nye anropet og sette det første på vent, velg **Veksle**.

For å avvise et anrop, velg **Avvis** i meldingen.

Veksle mellom telefonanrop

Trykk **PHONE** eller  på rattets lydbetjening for å veksle mellom de to anropene.

Informasjon om hvilken samtale som i øyeblikket er inne, vises på displayet.

Avslutte telefonanrop

Anropene kan avsluttes ett etter ett.

Velg **Avslutt**. Den aktive samtalen avsluttes.

Tekstmeldinger

Tekstmeldinger som mottas mens en telefon er koblet til Infotainment, kan vises i infodisplayet.

Forholdsregler

Følgende forutsetninger må være innfridd:

- Bluetooth-funksjonen til den aktuelle telefonen må være aktivert (se brukerveiledningen for enheten din).
- Avhengig av telefonen kan det være nødvendig å angi enheten som "synlig" (se brukerveiledningen for enheten din).

- Den aktuelle telefonen må være parett med og koblet til Infotainment. Detaljert beskrivelse  150.
- Den aktuelle telefonen må støtte Bluetooth Message Access Profile (BT MAP).

Vise en melding

Les dette

Hvis bilen kjører raskere enn 8 km/t, vises tekstmeldingen ikke på skjermen.

Når en ny tekstmelding er mottatt, vises en melding.



Velg **Vis** for å lese meldingen.

Mobiltelefoner og CB radioutstyr

Monteringsveiledning og retningslinjer for bruk

Ved montering og bruk av mobiltelefon skal de bilspesifikke monteringsanvisningene og retningslinjene for bruk fra produsenten av mobiltelefonen og håndfriutstyret overholdes. I motsatt fall kan kjøretøytypegodkjenningen (EU direktiv 95/54/EC) bli ugyldig.

Anbefalinger for problemfri bruk:

- Den utvendige antennen må monteres profesjonelt for å oppnå maksimal rekkevidde.
- Maksimal sendeeffekt: 10 watt.
- Mobiltelefonen må monteres på et egnet sted. Se aktuelle merknader i Instruksjonsboken, kapittel **Kollisjonsputesystem**.

Innhent råd om plassering av utvendig antenne og apparatholder og mulighet for bruk av apparater med sendeeffekt på mer enn 10 watt.

Bruk av håndfritt utstyr uten utvendig antenne med mobiltelefonstandardene GSM 900/1800/1900 og UMTS er bare tillatt når mobiltelefonens maksimale sendeeffekt er 2 watt for GSM 900 eller 1 watt for de øvrige typene.

Av sikkerhetsgrunner, bruk ikke telefonen mens du kjører. Også ved bruk av håndfritt utstyr kan oppmerksomheten avledes fra trafikken.

Advarsel

Radioutstyr og mobiltelefoner som ikke oppfyller kravene i de ovennevnte mobiltelefonstandardene, er bare tillatt å bruke med antenne utvendig på bilen.

Merk

Dersom ovenstående forskrifter ikke følges, kan bruk av mobiltelefoner og radioutstyr uten utvendig antenne forårsake funksjonsforstyrrelser i bilens elektronikk.

Stikkordregister

A

Aktivere Bluetooth-musikk.....	146
Aktivere Infotainment.....	134
Aktivere radioen.....	140
Aktivere telefonportalen.....	151
Aktivere USB.....	146
Automatisk innstilling.....	137
Automatisk volumregulering.....	137

B

BACK-knappen.....	136
Betjening.....	151
Bluetooth-musikk.....	146
Infotainmentsystem.....	134
Meny.....	136
Radio.....	140
Telefon.....	151
USB.....	146
Betjeningselementer	
Infotainmentsystem.....	132
Ratt.....	132
Bluetooth-musikk.....	145
Bluetooth-tilkobling.....	150
Bruk.....	134, 140, 148
Bluetooth-musikk.....	146
Infotainmentsystem.....	134
Meny.....	136
Telefon.....	151
USB.....	146
Bølgelengdevalg.....	140

D

DAB.....	142
DAB-tilknytning.....	142
Digital lydkringkasting.....	142
Digital lydkringkasting (DAB).....	142

F

Favorittlister.....	141
Hente frem stasjoner.....	141
Lagre stasjoner.....	141
Filformater	
Lydfiler.....	145
Frekvensliste.....	140

G

Garasjeparkeringsmodus (Valet-modus)	
Låse.....	137
Låse opp.....	137
Generell informasjon . . .	145, 148, 149
Bluetooth-musikk.....	145
Infotainmentsystem.....	130
Radio.....	140
Telefon.....	149
USB.....	145
Gjenopprette innstillinger fra fabrikk.....	137
Grunnleggende betjening.....	136
Betjeningspanel.....	136

H		R		S	
Hente frem stasjoner.....	141	Radio		Slå på infotainment.....	134
I		Bølgebånd.....	140	Spille lyd.....	146
Infotainments betjeningspanel....	132	DAB.....	142	Språk.....	137
Intellitext.....	142	DAB-meldinger.....	142	Stasjonsliste.....	140
K		DAB-meny.....	142	Stasjonsøk.....	140
Kategoriliste.....	140	Digital lydkringkasting (DAB)...	142	Systeminnstilling.....	137
Knappen MENU (MENY).....	136	Favorittlister.....	141	Systeminnstillinger	
L		FM-meny.....	141	Garasjeparkeringsmodus	
Lagre stasjoner.....	141	Frekvensliste.....	140	(Valet-modus).....	137
L-bånd.....	142	Hente frem stasjoner.....	141	Gjenopprette innstillinger fra	
Lydfiler.....	145	Intellitext.....	142	fabrikk.....	137
M		Kategoriliste.....	140	Språk.....	137
Maksimalt oppstartvolum.....	137	L-bånd.....	142	Tid og dato.....	137
Menybetjening.....	136	Lagre stasjoner.....	141	T	
Mobiltelefoner og CB radioutstyr	154	Radiodatasystem.....	141	Talegjenkjenning.....	148
Mute-funksjon.....	134	RDS.....	141	Tekstmeldinger.....	153
N		Region.....	141	Telefon	
Nødsamtaler.....	151	Regionalisering.....	141	Bluetooth.....	149
O		Stasjonsliste.....	140	Bluetooth-tilkobling.....	150
Oversikt over		Stasjonsøk.....	140	Generell informasjon.....	149
betjeningslementer.....	132	TP.....	141	Håndfrimodus.....	151
P		Trafikkradio.....	141	Nylige anrop.....	151
Paring.....	150	Radiodatasystem (RDS)	141	Nødsamtaler.....	151
		Region.....	141	Ringetone.....	151
		Regionalisering.....	141	Tekstmeldinger.....	153
		Ringetone.....	151	Telefonbok.....	151
				Telefonbok.....	151

Telefonsamtale

Avvise.....	151
Besvare (ta telefonen).....	151
Initiere.....	151
Tid.....	137
Toneinnstillinger.....	136
TP.....	141
Trafikkradio.....	141
Tyverisikring	131

U

USB.....	145
----------	-----

V

Volum

Automatisk volumregulering....	137
Fartskompensert volum.....	137
Lyddempingsfunksjon.....	134
Maksimalt oppstartvolum.....	137
Stille inn volumet.....	134
Volumbegrensing ved høye temperaturer.....	134
Voluminnstillinger.....	137

Telefonholder

Telefonholder	160
Stikkordregister	164

Telefonholder

Telefonholder 160

Telefonholder

Generell informasjon



Telefonholderen er festet til en strøm-kontakt (PowerFlex Bar).

Du finner mer informasjon om strøm-kontakt i instruksjonsboken.

Smarttelefoner med følgende mål kan festes i telefonholderen:

- høyde: opp til 158,5 mm
- bredde: 57 til 78 mm
- dybde: 6 til 11 mm

⚠ Advarsel

Enheter som er festet til telefonholderen må brukes på en slik måte at føreren ikke distraheres og slik at sikkerheten opprettholdes hele tiden under kjøring. Følg alltid lovene og bestemmelsene som gjelder i landet du kjører i. Disse lovene kan avvike fra informasjonen i denne instruksjonsboken. Hvis du er i tvil, stopper du bilen og betjener enhetene mens bilen står i ro.

Merk

For å unngå tyveri skal du ikke la mobiltelefonen ligge i telefonholderen når du forlater bilen.

Bruk

Tilpasse telefonholderen til størrelsen på smarttelefonen

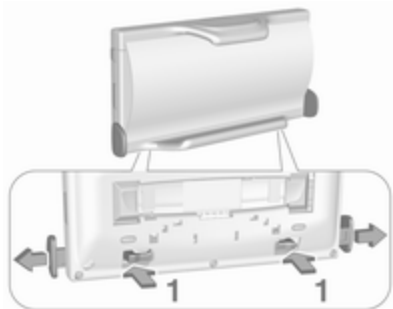

1. Trykk inn begge brakettene (1) på baksiden for å løsne holderne for breddejustering, og trekk dem ut.

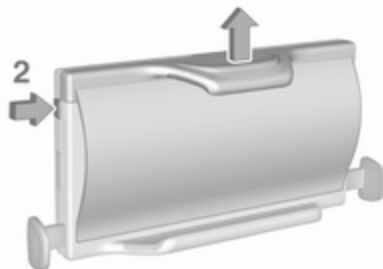

2. Trykk inn knappen (2) øverst på venstre side for å løsne holderen for høydejustering.
3. Sett inn smarttelefonen.

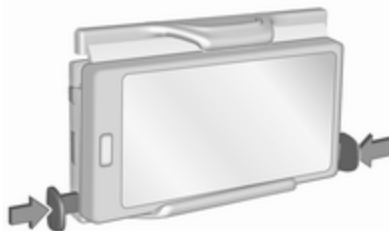

4. Juster bredden på telefonholderen ved å skyve holderne mot hverandre.

Feste telefonen til strømkontakten

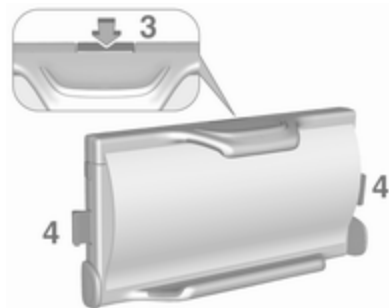

1. Trykk på frigjøringsknappen (3) for å løsne låseholderne (4).



2. Fest telefonen til strømkontakten og klem inn låseholderne (4) for å låse.

Sette telefonen i telefonholderen

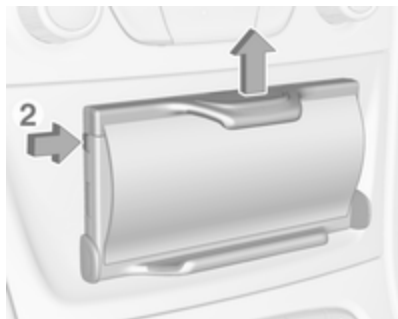

1. Trykk inn knappen (2) for å løsne holderen.
2. Sett inn smarttelefonen på en slik måte at strømtilførselen til telefonen er tilgjengelig og ingen knapper er trykt inn.

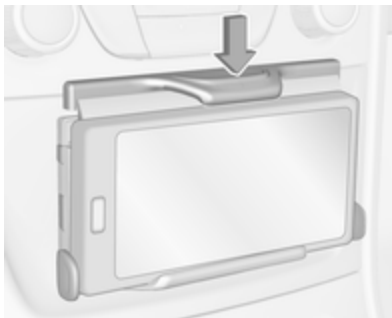

3. Trykk ned sperringen.

Koble smarttelefonen til strømtilførselen

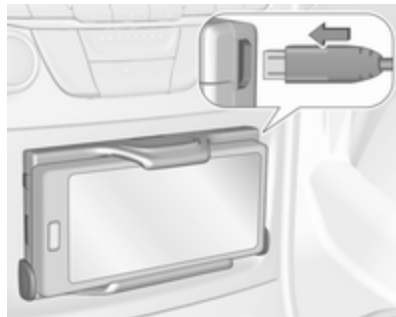

Koble smarttelefonen til telefonholderen ved bruk av den kompatible tilkoblingsledningen. Forskjellige utgaver av tilkoblingsledningen er tilgjengelige som tilbehør.

Bruke smarttelefonen

Når smarttelefonen er tilkoblet med strømtilførsel, lades den når tenningen er på.

For å koble smarttelefonen til infotainmentsystemet, må en Bluetooth®-forbindelse være opprettet.

Ta telefonen ut av telefonholderen

1. Koble strømtilførselen fra telefonen.

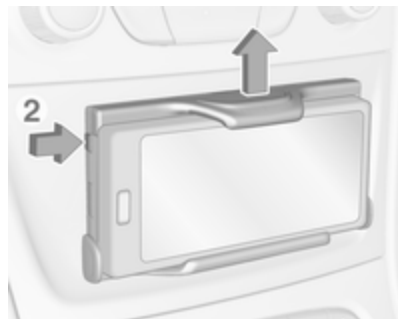

2. Trykk inn knappen (2) øverst på venstre side for å løsne holderen for høydejustering.
3. Ta smarttelefonen ut av telefonholderen.

Demontere telefonholderen fra strømkontakten

1. Trykk ned sperringen for høydejustering.

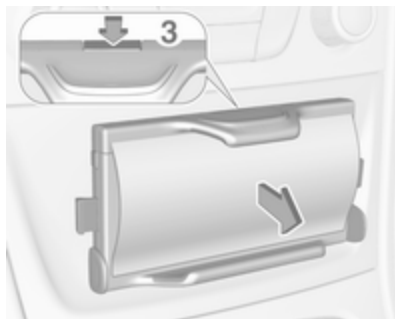

2. Trykk inn frigjøringsknappen (3) og fjern telefonholderen.

Stikkordregister

T

Telefonholder..... 160

www.opel.com

Copyright by ADAM OPEL AG, Rüsselsheim, Germany.

Informasjonen i denne publikasjonen gjelder fra utgivelsesdatoen som er oppgitt nedenfor. Adam Opel AG forbeholder seg retten til endringer ved bilens tekniske spesifikasjoner, egenskaper og utforming i forhold til informasjonen i denne publikasjonen samt endringer i selve publikasjonen.

Utgave: , ADAM OPEL AG, Rüsselsheim.

Trykt på klorfritt bleket papir.

ID-OASKILSE1701-no

