Innhold

Innledning	2
Kort og viktig	6
Nøkler, dører og vinduer	19
Seter og sikkerhetsutstyr	33
Oppbevaring og transport	50
Instrumenter og betjeningselementer	67
Lys	94
Klimastyring	102
Kjøring og bruk	110
Pleie av bilen	136
Service og vedlikehold	177
Tekniske data	180
Informasjon om kunden	208
Stikkordregister	210

Innledning

Drivstoff

Betegnelse

Motorolje

Kvalitet

Viskositet

Dekktrykk

Dekkdimensjon

Foran

Bak

Sommerdekk

Vinterdekk

Vekt

Tillatt totalvekt

- Egenvekt basismodell

= Last

Bilspesifikke data

Skriv inn opplysninger om bilen din på forrige side, så vet du hvor du har dem. Denne informasjonen finner du i avsnittene "Service og vedlikehold" og "Tekniske data", og på fabrikkens merke.

Innledning

Bilen din er en avansert kombinasjon av fremtidsrettet teknologi, sikkerhet, miljøvennlighet og økonomi.

Instruksjonsboken gir deg all den informasjon du måtte trenge for å kunne kjøre bilen på en sikker og effektiv måte.

Informer alle i bilen om mulige farer for ulykker og personskader som følge av feil bruk av bilen.

Du må alltid overholde gjeldende lover og forskrifter i landet du befinner deg i. Disse bestemmelsene kan være forskjellige fra informasjonen i instruksjonsboken.

Når du i instruksjonsboken blir bedt om å oppsøke verksted, anbefaler vi at du tar kontakt med et Opel Autorisert verksted.

Opel Autoriserte verksteder tilbyr førsteklasses service til fornuftige priser. Erfarne mekanikere lært opp av Opel arbeider etter særskilte instruksjoner fra Opel.

Bilens dokumentasjon skal alltid oppbevares lett tilgjengelig i bilen.

Slik bruker du instruksjonsboken

- Denne instruksjonsboken beskriver alt utstyr og alle funksjoner som er tilgjengelige for denne modellen. **På grunn av modellvarianter, ulike spesifikasjoner for forskjellige land, spesialutstyr eller tilbehør, kan det hende at enkelte beskrivelser ikke gjelder for din bil. Dette gjelder blant annet beskrivelse av display- og menyfunksjoner.**
- Kapitlet "Kort og viktig" gir deg en innledende oversikt.

- Innholdsfortegnelsen foran i instruksjonsboken og i hvert kapittel viser hvor du finner informasjonen.
- Ved hjelp av stikkordregisteret kan du se etter bestemt informasjon.
- I denne instruksjonsboken vises bilder med venstreratt. Betjening av bilder med høyreratt er tilsvarende.
- I instruksjonsboken benyttes fabrikkens motorbetegnelser. De tilhørende salgsbetegnelsene finnes i kapitlet "Tekniske data".
- Retningsopplysninger, f.eks. venstre eller høyre, foran eller bak, angis alltid i forhold til kjøreretningen.
- Det kan hende at displayskjerm-bildene i bilen ikke støtter ditt språk.
- I denne instruksjonsboken er alle displaymeldinger og tekst inne i bilen skrevet med **fet** skrift.

Fare, advarsler og merknader

Fare

Tekst merket med  **Fare** indikerer mulig livsfare. Dersom slik informasjon ikke følges, kan det medføre livsfare.



Advarsel

Tekst merket med  **Advarsel** indikerer mulig fare for ulykke eller personskade. Dersom slik informasjon ikke følges, kan det medføre personskade.

Merk

Tekst merket med **Merk** indikerer informasjon om mulig skade på bilen. Dersom slik informasjon ikke følges, kan det medføre skade på bilen.

Symboler

Sidehenvisninger er merket .  betyr "Se side".

God tur!

Adam Opel AG

Kort og viktig

Dette må du vite før du kjører

Låse opp bilen

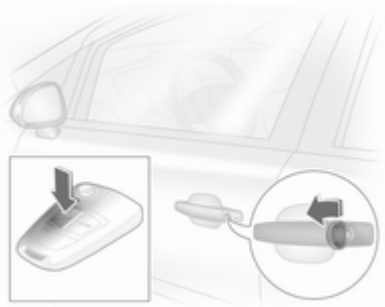

Drei nøkkelen forover i låsen på førerdøren, eller trykk på knappen  for å låse opp dørene og bagasjerommet. Åpne dørene ved å trekke i håndtakene. For å åpne bakluken trekker du i knappen under listen på bakluken.

Radiofjernkontroll ⇨ 19, sentrallås ⇨ 21, bagasjerom ⇨ 24.

Justering av setene

Innstilling av setet i lengderetningen



Trekk i håndtaket, forskyv setet, slipp håndtaket.

Justering av seter ⇨ 35, seteposisjon ⇨ 34.

Fare

Sitt ikke nærmere enn 25 cm fra rattet, dette for å sikre tilstrekkelig plass for kollisjonsputen hvis den utløses.

Seterygger



Drei på håndhjulet. Avlast seteryggen når den skal justeres.

Justering av seter ⇨ 35, seteposisjon ⇨ 34, vippe fram passasjerse-terrygg ⇨ 36.

Setehøyde



Pumpebevegelser med betjenings-hendelen

oppover = høyere sete
nedover = lavere sete

Seter ⇨ 35, seteposisjon ⇨ 34.

Justering av hodestøttene

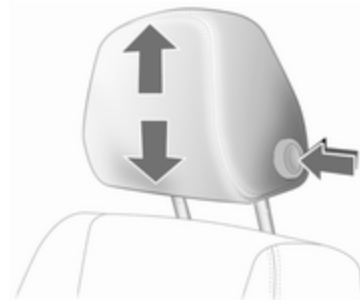

Trykk på utløserknappen, juster høyden og lås.

Hodestøtter ⇨ 33.

Sikkerhetsbelte



30049

Trekk ut sikkerhetsbeltet, og fest det i beltelåsen. Sikkerhetsbeltet må ikke vris, og det skal ligge tett inntil kroppen. Seteryggen må ikke vippe for langt bak (maksimalt ca. 25°).

Trykk på den røde knappen på beltelåsen når du skal ta av beltet.

Sikkerhetsbelter ⇨ 37, kollisjonsputesystem ⇨ 40, seteposisjon ⇨ 34.

Justering av speil

Innvendig speil

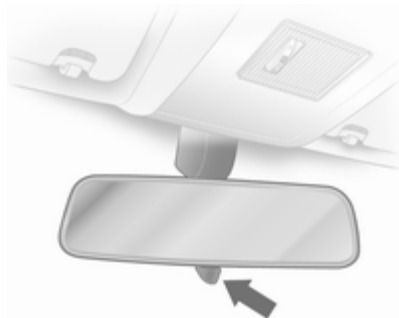

Vipp hendelen på undersiden: Blendingen reduseres.

Speil ⇨ 28, innvendig speil med automatisk avblending ⇨ 29.

Sidespeil

Stille inn fireveisbryteren i bil med manuell vindusbetjening

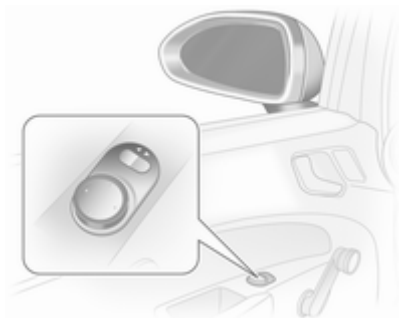

Velg først det aktuelle sidespeilet, og bruk deretter bryteren for å justere det.

Stille inn fireveisbryteren i bil med elektronisk vindusbetjening



Velg først det aktuelle sidespeilet, og bruk deretter bryteren for å justere det.

Elektrisk justering ↪ 26, konvekst buet sidespeil ↪ 26, felle inn sidespeil ↪ 27, oppvarmede sidespeil ↪ 28.

Rattjustering

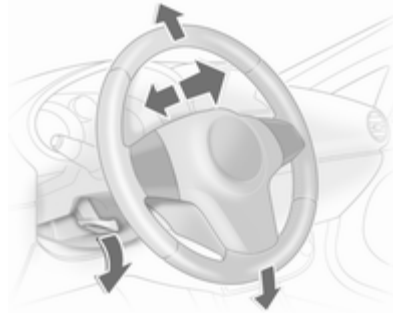

Frigjør hendelen, juster rattet, sett hendelen i inngrep, og påse at den helt låst. Rattet må bare justeres når bilen står i ro og rattlåsen er løst ut.

Kollisjonsputesystem ↪ 40, tenningsslåsposisjoner ↪ 111.

Oversikt over instrumentpanelet

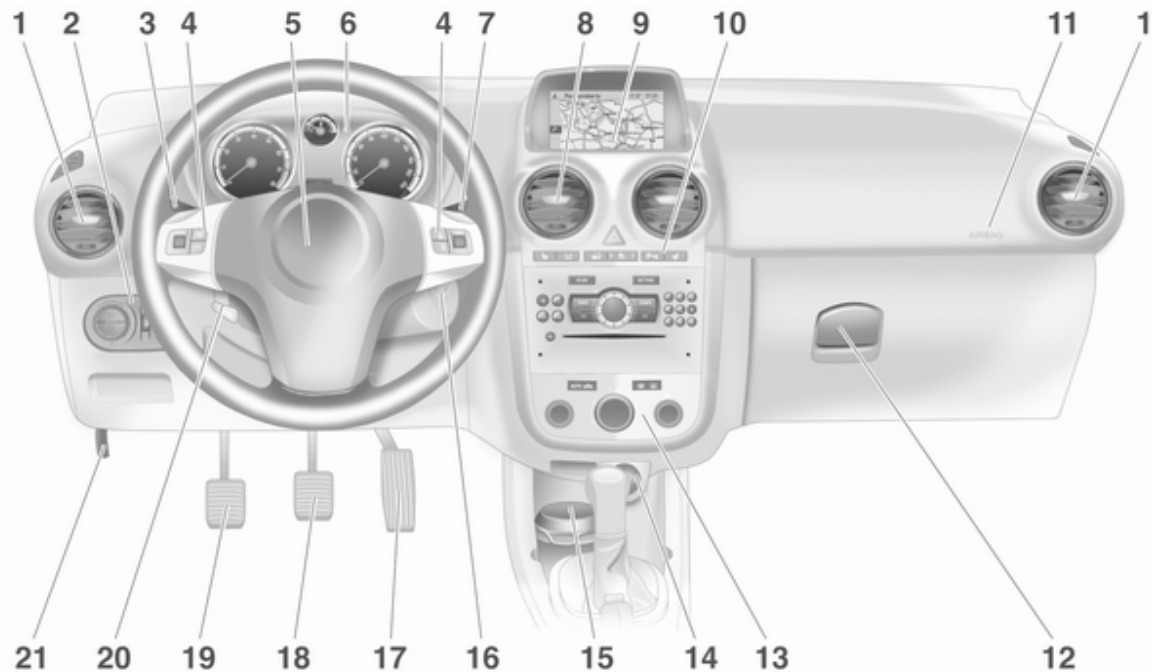

1	Side- ventilasjonsdyser	108	9	Informasjonsdisplay	82	14	Sigarettenner	72
2	Lysbryter	94		Kjørecomputer	87		Strømuttak	72
	Instrumentbelysning	99		Elektronisk klimakontroll ...	104	15	Askebeger	72
	Tåkebaklys	98	10	Venstre setevvarmer	37	16	Tenningsbryter med rattlås	111
	Tåkelys foran	97		Oppvarmet ratt	68	17	Gasspedal	110
	Lyshøydejustering	95		Overvåkingssystem for trykktap i dekk	162	18	Bremsepedal	124
3	Blinklys, lyshorn, nærllys og fjernlys	97		Parkeringsradar	127	19	Clutchpedal	110
	Utvendige lys	101		Varselblinklys	96	20	Rattjustering	67
	Parklys	98		Sentrallås	21	21	Panserutløser	137
	Automatisk hastighetskontroll	82		Elektronisk stabilitetsprogram	125			
4	Ratthendler	67		Deaktivering av kollisjonspute	43			
5	Horn	68		Høyre setevvarmer	37			
	Kollisjonspute for fører	41		Eco-knapp	112			
6	Instrumenter	73	11	Kollisjonspute for passasjer	41			
7	Frontrutevisker, frontrutespyler	69	12	Hanskerom	50			
	Kjørecomputer	87	13	Klimakontroll	102			
8	Midtre ventilasjonsdyser ...	108						

Uvendige lys



Drei på lysbryteren

AUTO = Automatisk lyskontroll:

Hovedlysene tennes og slukkes automatisk

⏻ = Aktivering eller deaktivering av den automatiske lysreguleringen

⏻ = Parklys

⏻ = Hovedlys

Trykk på lysbryteren

⏻ = Tåkelys foran

⏻ = Tåkebaklys

Lys ⇨ 94.

Lyshorn, fjernlys og nærlys

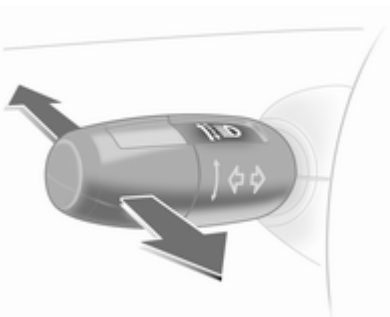

lyshorn = trekk hendelen mot rattet

fjernlys = skyv hendelen forover

nærlys = skyv eller trekk i hendelen

Fjernlys ⇨ 95, lyshorn ⇨ 95, automatisk lyskontroll ⇨ 94.

Blinklys

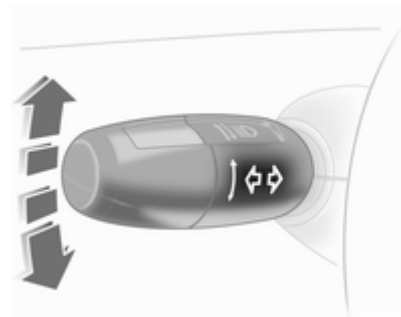



høyre = hendel oppover

venstre = hendel nedover

Blinklys ⇨ 97, parklys ⇨ 98.

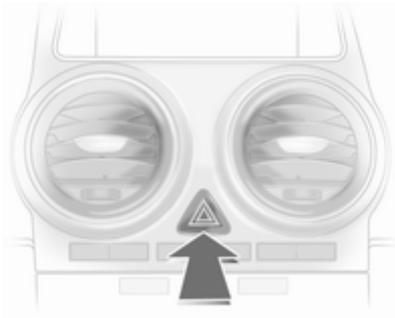
Varselblinklys



Betjenes med knappen .
Varselblinklys ⇨ 96.

Horn





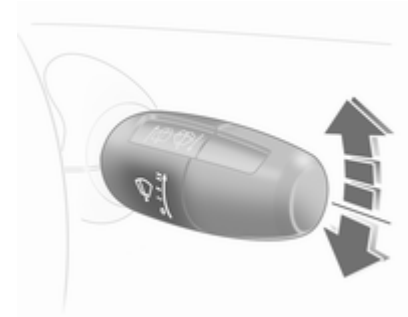

Trykk på .

Vindusspylere og -pussere

Vindusvisker



-  = hurtig
-  = langsom
-  = intervallbryter og automatisk visking med regnføler
-  = av

Trykk hendelen nedover for enkeltvisking når vindusviskeren er slått av.

Vindusvisker ⇨ 69, utskifting av viskerblad ⇨ 143.

Vinduspyler- og lyktespylersystem

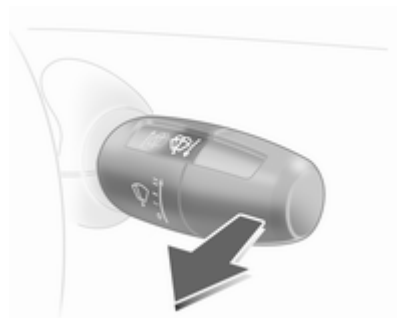

Trekk hendelen mot rattet.

Vinduspyler- og lyktespylersystem
 ↻ 69, spylervæske ↻ 140.

Bakrutevisker og bakrutespyler

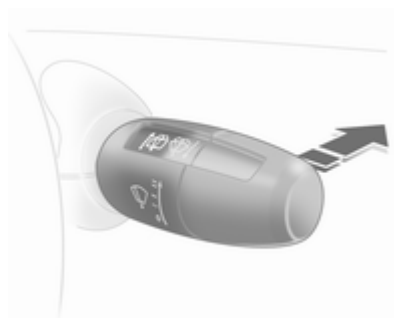

Visker på = skyv hendelen forover
 Visker av = skyv hendelen forover
 igjen
 Spyling = skyv hendelen helt for-
 over og hold

Bakrutevisker og bakrutespyler
 ↻ 70, utskifting av viskerblad
 ↻ 143, spylervæske ↻ 140.

Klimakontroll

Oppvarmet bakrute,
 oppvarmede sidespeil



Oppvarmingen betjenes ved å trykke
 på knappen .

Oppvarmet bakrute ↻ 31.

Avdugging og avising av vinduer



Luffordeling på .

Still temperaturbryteren på det varmeste nivået.

Still viftehastigheten på det høyeste trinnet.

Kjøling  på.

Trykk på knappen .

Klimakontrollsystem  102.

Gir

Manuelt gir

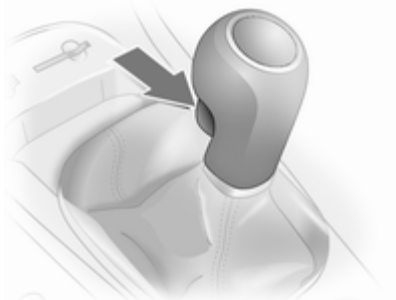

Revers: Når bilen står stille, venter du i tre sekunder etter at du har trådd inn clutchpedalen, trykker på knappen på girspaken og legger inn giret.

Dersom giret ikke kan legges inn, setter du girspaken i fri, slipper opp clutchpedalen og trykker den inn igjen. Forsøk deretter å sette bilen i revers på nytt.

Manuelt gir  119.

Automatisert manuelt gir



N = nøytralstilling

● = kjørestilling

+ = høyere gir

- = lavere gir

A = skifte mellom automatisk og manuell modus

R = revers (med girvelgersperre)

Automatisert manuelt gir  119.

Automatgir

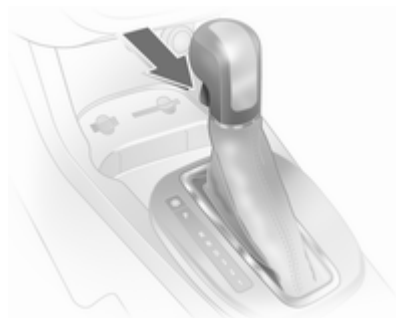

- P** = parkeringsstilling
R = revers
N = nøytralstilling
D = kjørestilling

Girvelgeren kan bare flyttes fra stillingen **P** eller **N** når tenningen er på og bremsepedalen er trådd inn (girvelgersperre). **P** eller **R** legges inn ved å trykke på utløserknappen på girvelgeren.

Automatgiret leveres i to forskjellige utgaver ↗ 116.



Begynne å kjøre

Kontroller før igangkjøring

- Dekktrykk og -tilstand ↗ 162, ↗ 199.
- Motoroljenivå og væskeniåer ↗ 138.
- Alle ruter, speil, utvendig belysning og skilt må være fri for smuss, snø og is og fungere som de skal.
- Riktig posisjon for speil, seter, og sikkerhetsbelter ↗ 26, ↗ 34, ↗ 38.
- Bremsfunksjonen ved lav hastighet, særlig hvis bremsene er våte.

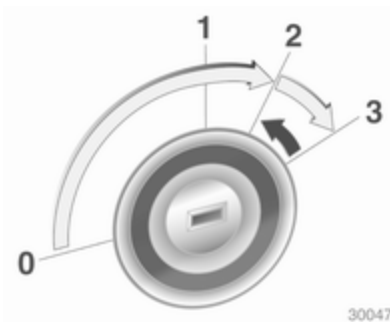
Starte motoren



- Vri nøkkelen til posisjon 1
- Beveg litt på rattet for å låse opp rattlåsen
- Aktiver clutchen og bremsen. Hvis clutchpedalen ikke trykkes inn, er det ikke sikkert at motoren starter, og kontrollampen  kan lyse
- Automatgir skal stå i **P** eller **N**
- Trå ikke på gasspedalen
- Dieselmotor: Vri nøkkelen til posisjon 2 for forvarming (gløding), og vent til kontrollampen  slukker
- Drei nøkkelen til 3, og slipp den

Starte motoren ⇨ 111.

Stopp/start-system



Hvis bilen har lav hastighet eller står i ro og bestemte betingelser er til stede, kan du aktivere automatisk stopp på denne måten:

- Trå inn clutchpedalen
- Sett girvelgeren til nøytral
- Slipp clutchpedalen

Automatisk stopp vises av nålen på **AUTOSTOP** i turtelleren.

Du starter motoren på nytt ved å trå inn clutchpedalen igjen.

Stopp/start-system ⇨ 112.

Parkering

- Trekk alltid håndbremsen godt til uten å trykke på utløserknappen. I ned- eller oppoverbakker skal den trekkes til så godt som mulig. Trå inn bremsepedalen samtidig for å redusere betjeningskraften.
- Slå av motoren. Vri tenningsnøkkelen til 0, og ta den ut. Drei på rattet til du kjenner at rattlåsen går i inngrep.

I biler med automatgir kan nøkkelen bare tas ut når girspaken står i stillingen **P**.

- Når bilen står på flatt underlag eller i en oppoverbakke, legger du inn første gir eller setter girspaken i stillingen **P** før du slår av tenningen. I oppoverbakker dreier du dessuten forhjulene bort fra fortauskanten.

Når bilen står i nedoverbakke, setter du den i revers eller setter girspaken i stillingen **P** før du slår av tenningen. Drei dessuten forhjulene inn mot fortauskanten.

- Lås bilen med knappen **⊞** på fjernkontrollen.

Aktiver tyverialarmen ⇨ 25.

- Bilen må ikke parkeres på lett antennelig underlag. Den høye temperaturen på eksosanlegget kan antenne underlaget.
- Lukk vinduene og soltaket.
- Motorkjølevifta kan gå også etter at motoren er stoppet ⇨ 137.
- Hvis motoren har gått på høyt turtall eller med høy belastning, skal den gå en kort stund med lav belastning eller i fri (nøytral) i ca. 30 sekunder før motoren slås av for å skåne turboladeren.

Nøkler, låser ⇨ 19,

Parkere bilen over lengre tid ⇨ 136.

Nøkler, dører og vinduer

Nøkler, låser	19
Dører	24
Sikring av bilen	25
Sidespeil	26
Kupéspeil	28
Vinduer	29
Tak	31

Nøkler, låser

Nøkler

Reservenøkler

Nøkkelnummeret står oppført i bilpasset eller på en avtagbar merkelapp.

Nøkkelnummeret må oppgis ved bestilling av reservenøkler, ettersom nøkkelen inngår i startspærresystemet.

Låser ⇨ 174.

Nøkkel med nøkkedel som kan felles inn



Trykk på knappen for å felle ut nøkkelen. Trykk først på knappen når du skal felle inn nøkkelen.

Bilpass

Bilpasset inneholder sikkerhetsrelevante bildata og bør oppbevares på en sikker måte.

Dataene i bilpasset trengs ved gjennomføringen av bestemte arbeider på et verksted.

Fjernkontroll



Brukes til betjening av:

- Sentrallås,
- Tyverisikring,
- Tyverialarm,
- Elektriske vinduer.

Fjernkontrollen har en rekkevidde på opptil ca. 5 meter. Rekkevidden kan påvirkes av ytre forhold. Varselblinklysene bekrefter at den radiostyrte fjernkontrollen betjenes.

Den må håndteres forsiktig. Unngå fuktighet, høye temperaturer og unødige bruk.

Feil

Hvis det ikke er mulig å betjene sentrallåsen med den radiostyrte fjernkontrollen, kan det skyldes at:

- rekkevidden er overskredet,
- for lav batterispenning,
- hyppig, gjentatt betjening av den radiostyrte fjernkontrollen utenfor rekkevidden, slik at den må synkroniseres på nytt,

- overbelastning av sentrallåsen som følge av hyppig betjening, strømtilførselen brytes en kort stund,
- støy på grunn av radiobølger fra kilder med høyere effekt.

Låse opp ⇨ 21.

Skifte batteri i den radiostyrte fjernkontrollen

Skift ut batteriet så snart rekkevidden begynner å bli merkbart dårligere.



Batterier skal ikke kastes i husholdningsavfallet. De skal leveres inn til aktuelle mottakssteder.

Nøkkel med nøkkedel som kan felles inn

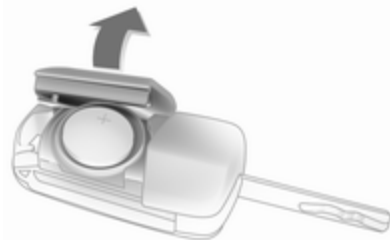

Vipp ut nøkkeldelen og åpne enheten. Skift batteriet (batteritype CR 2032). Pass på riktig plassering. Lukk enheten og synkroniser.

Nøkkel med fast nøkkedel

Overlat batteriskiftet til et verksted.

Synkronisere den radiostyrte fjernkontrollen

Lås opp førerdøren med nøkkelen i låsen etter at du har skiftet batteri. Den radiostyrte fjernkontrollen synkroniseres når du slår på tenningen.

Lagrede innstillinger

Disse innstillingene lagres automatisk av nøkkelen som brukes når bilen låses:

- Elektronisk klimakontroll,
- Info-Display,
- Infotainmentsystem,
- Instrumentpanelbelysning.

De lagrede innstillingene brukes automatisk neste gang bilen låses opp med den aktuelle nøkkelen.

Sentrallås

Låser opp og låser dører, bagasjerom og tanklokkdeksel.

Døren åpnes, og hele bilen låses opp når du trekker i det innvendige dørhåndtaket.

Les dette

Ved en ulykke av en viss alvorlighetsgrad låses bilen opp automatisk.

Les dette

Kort tid etter at dørene er låst opp med fjernkontrollen, låses de automatisk igjen hvis ingen dør åpnes.

Låse opp

Sentrallås med nøkkelaktivering





Drei nøkkelen forover i låsen på førerdøren.

Sentrallås med radiostyrt fjernkontroll



Trykk på knappen .

To innstillinger er mulige:

- Trykk én gang på knappen  for å låse opp bare førerdøren, og trykk to ganger på knappen  for å låse opp hele bilen.
- Trykk én gang på knappen  for å låse opp hele bilen.

Innstillingene kan endres i førerinformasjonssenteret.

Personlig tilpasning av bilen ⇨ 91.

Låse

Låse dører, bagasjerom og tanklokkdeksel. Sentrallåsen fungerer ikke hvis førerdøren ikke er skikkelig lukket.

Sentrallås med nøkkelaktivering



Drei nøkkelen bakover i låsen på førerdøren.

Sentrallås med radiostyrt fjernkontroll



Trykk på knappen =.

Sentrallåsknapp

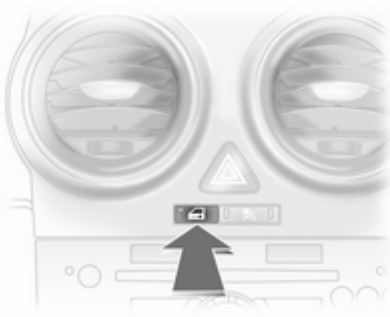

Trykk på knappen : Dørene låses eller låses opp.

Lysdioden i knappen  lyser i ca. 2 minutter etter låsing med fjernkontrollen.

Etter låsing under kjøring lyser lysdioden kontinuerlig.

Feil i den radiostyrte fjernkontrollen

Låse opp



Drei nøkkelen så langt den går i førerdørlåsen. Hele bilen låses opp når førerdøren åpnes. De øvrige dørene låses opp ved å sette på tenningen og trykke på sentrallåsknappen.

Låse

Lukk førerdøren, åpne passasjerdøren og trykk på sentrallåsknappen . Bilen låses. Lukk passasjerdøren.

Feil ved sentrallåsen

Låse opp

Drei nøkkelen så langt den går i førerdørlåsen. De andre øvrige dørene kan åpnes ved å trekke i det innvendige håndtaket (ikke mulig hvis tyverisikringen er aktivert) Bagasjerommet og tankdekslet låses ikke opp. For å deaktivere tyverisikringen slår du på tenningen .

Låse



Sett nøkkelen i åpningen over låsen på innsiden av døren, og betjen låsen ved å løfte til du hører et klikk. Lukk deretter døren. Dette må gjøres for hver enkelt dør. Førerdøren kan også låses fra utsiden med nøkkelen. Tanklokkdekslet og bakluken kan ikke låses.

Automatisk låsing

Denne sikkerhetsfunksjonen kan stilles inn slik at den automatisk låser alle dører, bagasjerommet og tanklokket så snart bilen kjører. Individuelle innstillinger  91.

Barnesikring



Advarsel

Bruk barnesikringen når det sitter barn i baksetet.

Bruk en nøkkel eller en passende skrutrekker, og drei knappen i bakdørslåsen til vannrett stilling. Døren kan ikke åpnes fra innsiden.

Dører Bagasjerom

Åpne



Trekk i knappen under listen.

Advarsel

Kjør aldri med bakluken åpen eller på gløtt, f.eks. ved transport av omfangsrrike gjenstander. Giftig eksos kan komme inn i kupeen.

Les dette

Montering av tyngre tilbehør på bakluken kan påvirke dens evne til å stå i åpen stilling.

Lukke



Bruk det innvendige håndtaket.

Trykk ikke på knappen under listen når du skal lukke, ettersom bakluken da låses opp på nytt.

Sikring av bilen

Tyverisikring

⚠ Advarsel

Må ikke kobles inn dersom det er personer i bilen! Det er ikke mulig å låse opp dørene innenfra.

Systemet dobbeltlåser alle dørene. Alle dører må være lukket for at systemet skal kunne aktiveres.

Hvis tenningen stod på, må førerdøren åpnes og lukkes én gang, slik at bilen kan sikres.

Ved opplåsing av bilen kobles den mekaniske tyverisikringen ut. Dette er ikke mulig med sentrallåsknappen.

Innkobling med radiostyrt fjernkontroll

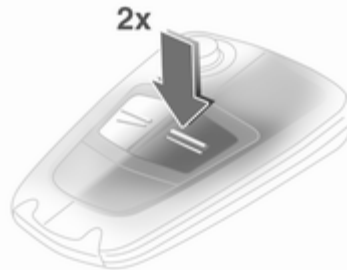

Trykk på **=** igjen senest 10 sekunder etter at bilen har blitt låst.

Tyverialarm

Tyverialarmen innbefatter den mekaniske tyverisikringen

Og overvåker:

- dørene, bagasjerommet, motorpanseret,
- tenningen.

Begge systemene kobles ut samtidig når bilen låses opp.

Lysdiode (LED)

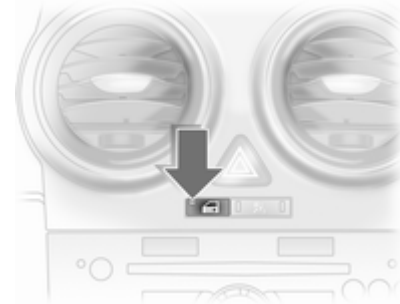

I løpet av de første 10 sekundene etter innkobling av tyverialarmen:

- | | | |
|----------|---|----------------------------------|
| lysdiode | = | Test, tenningsforsinlyser |
| lysdiode | = | Dør, bagasjerom, blinker |
| lysdiode | = | panser åpen(t) eller systemfeil. |

Når det har gått 10 sekunder etter at tyverialarmen ble koblet inn:

- | | | |
|----------|---|---------------------|
| lysdiode | = | Systemet er aktivt. |
| lysdiode | = | Systemet er aktivt. |
| lysdiode | = | Systemet er aktivt. |

Søk hjelp hos et verksted ved feil.

Alarm

Når alarmen aktiveres, utløses et lyd-signal (horn) og et visuelt signal (varselblinklyset). Antall og varighet på signalene er lovregulert.

Du kan avbryte alarmlyden ved å trykke på en knapp på den radio-styrte fjernkontrollen eller ved å slå på tenningen. Samtidig kobles tyveri-alarmlampen ut.

Startsperre

Systemet kontrollerer om bilen kan startes med den aktuelle nøkkelen. Hvis transponderen i nøkkelen gjenkjennes, kan motoren startes.

Startsperren kobler seg automatisk inn etter at nøkkelen er tatt ut av tenningsslåsen.

Dersom kontrollampen  blinker når tenningen er slått på, foreligger det en feil, motoren kan ikke startes. Slå av tenningen og forsøk å starte motoren igjen.

Hvis kontrollampen fortsetter å blinke, må du prøve å starte motoren ved hjelp av ekstranøkkelen og kontakte et verksted.

Dersom kontrollampen lyser etter at motoren er startet, foreligger det en feil i motorelektronikken eller i girelektronikken ⇨ 78, ⇨ 118, ⇨ 122, eller det er vann i dieselfilteret ⇨ 87.

Les dette

Startsperren låser ikke dørene. Lås derfor alltid dørene og slå på tyveri-alarmlampen ⇨ 21, ⇨ 25 når du forlater bilen.

Sidespeil

Konveks form

Det konvekse sidespeilet har et asfærisk område og reduserer blindsonen. Speilets form får ting til å se mindre ut. Det gjør det vanskeligere å bedømme avstander.

Elektrisk justering

Stille inn fireveisbryteren i biler med manuell vindusbetjening

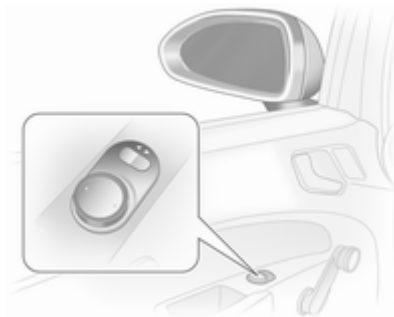

Velg først det aktuelle sidespeilet, og bruk deretter bryteren for å justere det.

Stille inn fireveisbryteren i biler med elektronisk vindusbetjening



Velg først det aktuelle sidespeilet, og bruk deretter bryteren for å justere det.

Felle inn



Av hensyn til fotgjengernes sikkerhet vippes sidespeilene ut av stilling ved sammenstøt av en viss kraft. Speilene føres på plass igjen ved å trykke lett på speilhuset.

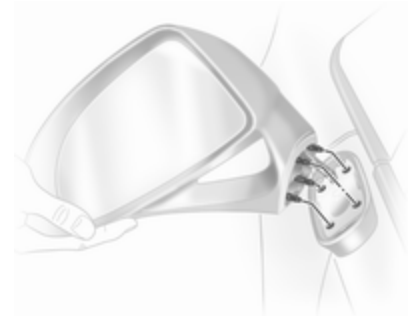

Corsa OPC: For å beskytte fotgjengere løsner sidespeilene på Corsa OPC fra holderne ved støt. Sett speilhuset på holderen med festetappene, og fest det ved å slå lett på det.

Manuell

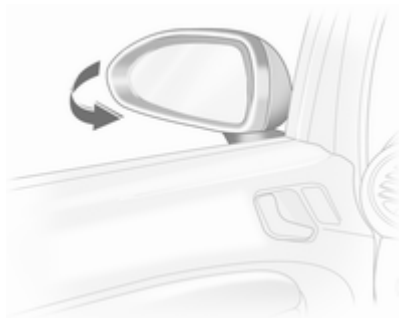

Trykk lett på ytterkanten av speilhuset for å felle inn sidespeilene.

Oppvarmet

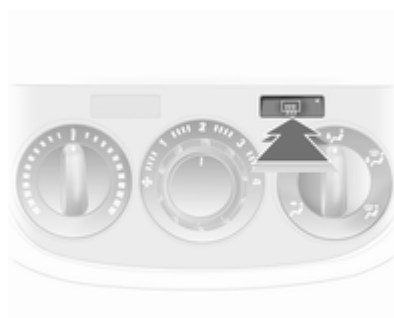

Betjenes ved å trykke på knappen . Oppvarmingen fungerer når motoren er i gang. Den slås automatisk av etter en kort stund.

Kupéspeil

Manuell avblending



For å redusere blendingen justerer du på hendelen på undersiden av speilhuset.

Automatisk avblending

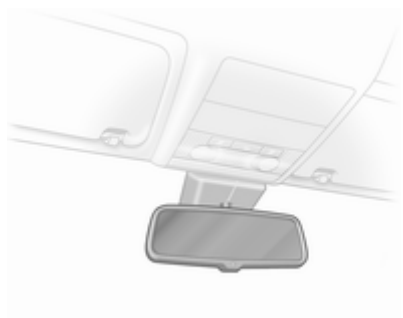

Blending fra biler bak ved kjøring i mørket reduseres automatisk.

Vinduer

Frontrute

Varmereflekterende frontrute

Frontruten har et belegg som reflekterer solstråler. Datasignaler, f.eks. fra bomstasjoner, kan også reflekteres.

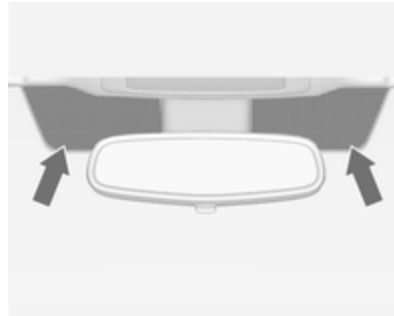

De markerte områdene på frontruten bak innvendig speil er ikke dekket med belegget. Utstyr til elektronisk dataregistrering og betaling av bo-

mavgifter må festes i disse områdene. Ellers kan det oppstå dataregistreringsfeil.

Manuell vindusbetjening

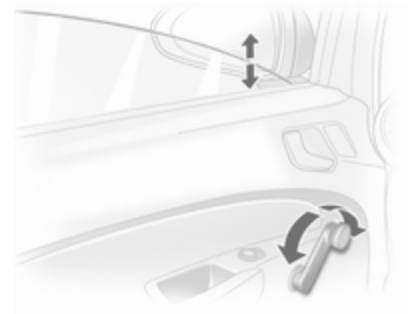

Dørvinduet kan åpnes og lukkes med den manuelle sveiven.

Elektriske vinduer

⚠ Advarsel

Vær forsiktig ved betjening av de elektriske vinduene. Fare for personskade, spesielt for barn.

Hold alltid øye med vinduer under lukking. Pass på at ingenting kommer i klem når de beveger seg.

De elektriske vinduene kan betjenes:

- når tenningen er på,
- i 5 minutter etter at tenningen ble slått av,
- i 5 minutter når tenningsnøkkelen er dreid til stilling 1.

Etter at tenningen er slått av, blir vindusbetjeningen deaktivert når førerdøren åpnes og deretter lukkes og låses.



Betjen bryteren for å åpne eller lukke vinduet.

I biler med automatikk trekker du i eller trykker en gang til på bryteren for å stoppe vinduets bevegelse.

Sikkerhetsfunksjon



Hvis ruten møter motstand under automatisk lukking, stopper det automatisk og åpnes igjen.

Når vinduet er tungt å bevege, f.eks. ved frost, betjener du bryteren flere ganger for å lukke vinduet trinnvis.

Betjene vinduene utenfra

Avhengig av utstyrsnivået kan vinduene betjenes utenfra med den radiostyrte fjernkontrollen.



Trykk på  eller  til alle vinduene er åpnet eller lukket.

Overbelastning

Hvis vinduene kjøres gjentatte ganger med korte mellomrom, blir funksjonen koblet ut for en stund.

Feil

Aktiver vinduselektronikken slik hvis det ikke er mulig å åpne eller lukke vinduene automatisk:

1. Lukk dørene.
2. Slå på tenningen.
3. Lukk vinduet helt, og betjen knappen i 5 sekunder til.
4. Åpne vinduet helt, og betjen knappen i ett sekund til.
5. Gjenta prosedyren for hvert vindu.

Oppvarmet bakrute



Betjenes ved å trykke på knappen .

Oppvarmingen foregår når motoren er i gang og kobles automatisk ut etter en kort stund.

Avhengig av motortypen slås bakruteoppvarmingen automatisk på under rensing av dieselpartikkelfilteret.

Solskjermer

Solskjermene gir beskyttelse mot blending når de vippes ned eller svinges til siden.

Hvis solskjermene har integrerte speil, skal speildekslene være lukket under kjøring.

Tak

Soltak

Advarsel

Vær forsiktig ved betjening av soltaket. Fare for personskade, spesielt for barn.

Hold alltid øye med de bevegelige delene når du åpner og lukker soltaket. Pass på at ingenting kommer i klem når de beveger seg.

Soltaket kan betjenes når tenningen er på.

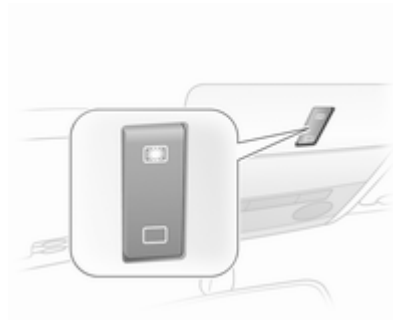

Betjenes med en vippebryter i takkonsollen.

Trykk kort på knappen for å aktivere trinnvis. Trykk lenger på knappen for automatisk åpning.

Heve

Trykk på  når soltaket er lukket. Soltaket heves i bakkant.

Åpne

Trykk på  igjen mens soltaket er hevet. Soltaket åpnes automatisk helt til det når endestillingen.

Lukke: Trykk på .

Merk
Når du monterer takstativ (skistativ), kontroller at soltaket kan bevege seg fritt, for å unngå skade. Det er bare lov å heve soltaket.

Les dette

Hvis biltaket er vått, bikk soltaket og la vannet renne av før du åpner det.

Det må ikke settes noen klistremerker på soltaket.

Lukke

Trykk på til soltaket er helt lukket.

Solgardin

Solbeskyttelsen betjenes manuelt.

Lukk eller åpne solbeskyttelsen ved å skyve på den. Når soltaket er åpent, er solbeskyttelsen alltid åpen.

Overbelastning

Hvis systemet blir overbelastet, kobles strømforsyningen automatisk ut en kort stund. Systemet er beskyttet av sikringer i sikringsboksen ⇨ 156

Initialisere soltaket

Aktiver elektronikken på denne måten hvis ikke soltaket kan betjenes: Lukk soltaket mens tenningen er på, og trykk på i minst 10 sekunder.

Kontakt et verksted for å få utbedret feilen.

Seter og sikkerhetsutstyr

Hodestøtter	33
Forseter	34
Sikkerhetsbelter	37
Kollisjonsputesystem	40
Barnesikringsutstyr	44

Hodestøtter

Posisjon

⚠ Advarsel

Kjør bare når hodestøtten er korrekt innstilt.

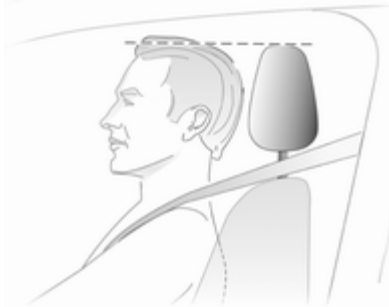

Den øvre kanten på hodestøtten bør være på nivå med øvre del av hodet. Hvis dette ikke er mulig for veldig høye personer, stiller man støtten på øverste trinn, og på laveste trinn for små personer.

Innstilling

Hodestøtter på forsetene

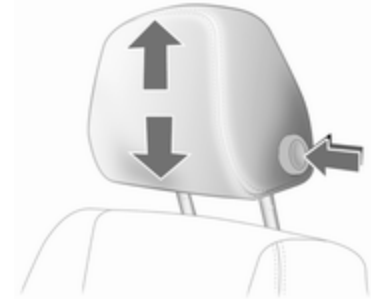

Trykk på knappen, still inn høyden og lås hodestøtten.

Hodestøtter på baksetene



Høyden på hodestøttene kan stilles i to posisjoner. Hodestøtten settes i den første posisjonen ved å trekke den oppover og i den andre posisjonen ved å trykke på fjæren som vist på bildet og skyve hodestøtten helt opp. Juster nedover ved å trykke på fjæren som vist på bildet, og trykk hodestøtten ned.

Aktive hodestøtter

Ved påkjørsel bakfra vipper de aktive hodestøttene litt fremover. Hodestøtten støtter hodet bedre, og faren for nakkeslengskader reduseres.

Les dette

Godkjent tilbehør kan bare festes til hodestøtten for passasjeret foran når det ikke sitter noen i setet.

Forseter

Setestilling

⚠ Advarsel

Kjør bare når setene er korrekt innstilt.



- Sitt så tett inntil seteryggen som mulig. Juster seteavstanden til pedalene, slik at beina er lett vinklet når du trår på pedalene. Skyv passasjeret foran så langt bakover som mulig.

- Sitt med skuldrene så tett inntil seteryggen som mulig. Still inn vinkelen på seteryggen slik at du kommer til rattet med armene litt bøyd. Oppretthold skulderkontakten med seteryggen når du dreier på rattet. Seteryggen må ikke helle for langt bakover. Anbefalt helningsvinkel er ca. 25°.
- Juster rattet ⇨ 67.
- Juster setet høyt nok til at du har fri sikt til alle sider og til alle instrumenter. Det skal være en klaring på minst én håndbredde mellom hodet og takrammen. Lårene skal hvile lett mot setet uten at de trykker mot det.
- Juster hodestøttene ⇨ 33.
- Juster høyden på sikkerhetsbeltene ⇨ 38.

Justering av setene

⚠ Fare

Sitt ikke nærmere enn 25 cm fra rattet, dette for å sikre tilstrekkelig plass for kollisjonsputen hvis den utløses.

⚠ Advarsel

Juster aldri setene under kjøring. De kan bevege seg ukontrollert.

Innstilling av setet i lengderetningen



Trekk i håndtaket, forskyv setet, slipp håndtaket.

Seterygger



Drei på håndhjulet. Ikke len deg mot seteryggen mens den justeres.

Setehøyde



Pumpebevegelser med betjenings-hendelen

oppover = høyere sete
nedover = lavere sete

Felle ned sete



Løft utløerspaken, og vipp seteryggen forover. Senk utløerspaken, og seteryggen låses i senket stilling. Skyv setet forover.

Når seteryggen skyves til oppreist stilling, låses den i den opprinnelige stillingen. Løft utløerspaken, sett seteryggen rett, senk spaken og seteryggen låses.

Det er bare mulig å felle seteryggen frem nå den er i oppreist stilling.

Bruk ikke håndhjulet til å justere seteryggen når seteryggen er felt frem.

Corsa OPC



Fjern sikkerhetsbeltet fra beltefeste på seteryggen.

Trekk i utløserhendelen bakpå seteryggen, vipp seteryggen forover og slipp hendelen. Skyv setet forover.

Du flytter seteryggen opp ved å skyve setet bakover, trekke i utløserhendelen og flytte ryggen opp. Slipp hendelen. Seteryggen festes.

Det er bare mulig å felle seteryggen frem nå den er i oppreist stilling.

Bruk ikke håndhjulet til å justere seteryggen når seteryggen er felt frem.

Oppvarming

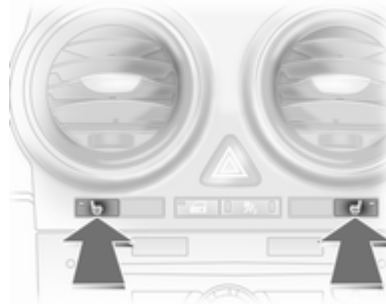

Sett på oppvarmingen ved å trykke på -knappen for setet mens tenningen er på.

Lysdioden i knappen  lyser: Oppvarmingen av det gjeldende setet er på.

Seteoppvarmingen virker når motoren er i gang og ved automatisk stopp.

Sikkerhetsbelter



30049

Beltene i bilen blokkeres ved kraftig akselerasjon eller nedbremsing av hensyn til førerens og passasjerens sikkerhet.

Advarsel

Spenn alltid fast sikkerhetsbeltet før du begynner å kjøre.

Folk som ikke bruker sikkerhetsbelte, setter seg selv og alle andre i bilen i fare ved en ulykke.

Sikkerhetsbeltene er konstruert for å brukes av bare én person om gangen. Sikkerhetsbeltene er ikke egnet for personer under 12 år og personer som er lavere enn 150 cm. Barnesikkerhetsutstyr ⇨ 44.

Kontroller alle deler av beltesystemet med jevne mellomrom for å se etter skader, smuss og om det fungerer som det skal.

Sørg for at skadede deler skiftes ut. Etter en ulykke skal belter og utløste beltestrammere skiftes ut av et verksted.

Les dette

Sørg for at beltene ikke skades av sko eller skarpe gjenstander. De må heller ikke være fastklemt. Hindre smuss i å trenge inn i beltesnellene.

Beltepåminnelse 🚗 ⇨ 77.

Beltekraftbegrensere

I forsetene reduseres belastningen på kroppen ved at beltet gradvis gir etter ved en kollisjon.

Beltestrammere

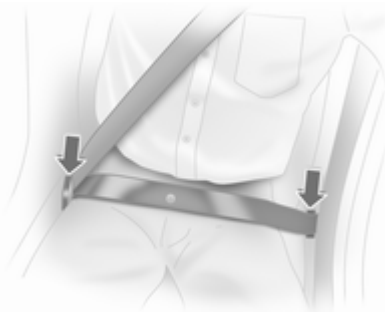

Forsetebeltene strammes ved frontkollisjoner eller påkjørsler bakfra av en viss alvorlighetsgrad.

⚠️ Advarsel

Uforsvarlig håndtering (f.eks. demontering eller montering av belter) kan utløse beltestrammerne slik at det oppstår fare for personskader.

Utløsning av beltestrammere indikeres ved at kontrollampa 🚗 ⇨ 77 lyser.

Utløste beltestrammere må skiftes ut av et verksted. Beltestrammere kan bare utløses én gang.

Les dette

Ikke fest eller monter tilbehør eller andre gjenstander som kan komme i konflikt med beltestrammernes funksjon. Foreta ikke endringer på beltestrammerkomponentene, ettersom det vil gjøre bilens typegodkjenning ugyldig.

Tre-punkts sikkerhetsbelte

Feste sikkerhetsbeltet



30052

Trekk beltet ut av beltesnellen, før det foran kroppen uten å vri det, og fest beltetungen i beltelåsen. Stram hoftebeltet jevnlig under kjøring ved å trekke i skulderbeltet.

Corsa OPC: Trekk sikkerhetsbeltet gjennom beltefestet på seteryggen når du fester sikkerhetsbeltet.

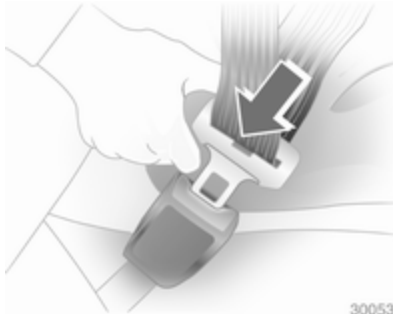

Løstsittende eller store klær hindrer beltet i å sitte tett inntil kroppen. Ikke legg gjenstander, f.eks. håndvesker, mobiltelefoner, mellom beltet og kroppen.

⚠ Advarsel

Beltet må ikke føres over harde eller skjøre gjenstander i lommene på klærne.

Høydejustering



1. Trekk beltet litt ut.
2. Trykk på knappen.
3. Juster høyden, og lås hørbart.

Still høyden slik at beltet ligger over skulderen. Det må ikke ligge over halsen eller overarmen.

Juster aldri under kjøring.

Ta av sikkerhetsbeltet



Trykk på den røde knappen på beltelåsen når du skal ta av beltet.

Sikkerhetsbelter i de ytre baksetene

Før sikkerhetsbeltene gjennom beltefestet når de ikke er i bruk, og når bakseteryggene skal felles frem.

Bruk av sikkerhetsbelter under svangerskap



⚠ Advarsel

Hoftebeltet må plasseres så lavt som mulig over bekkenet for å unngå trykk mot underlivet.

Kollisjonsputesystem

Kollisjonsputesystemet består av flere enkeltsystemer.

Når den utløses, fylles kollisjonsputene i løpet av millisekunder. De tømmes også så raskt at man ofte ikke merker det ved kollisjonen.

⚠ Advarsel

Ved usakkyndig håndtering kan kollisjonsputesystemene plutselig bli utløst.

Les dette

Styreelektronikken for kollisjonsputesystemene og for beltestrammerne er plassert ved midtkonsollen. Magnetiske gjenstander må ikke legges i dette området.

Ikke kleb noe på kollisjonsputedecklene, og dekk dem ikke til med andre materialer.

Hver kollisjonspute utløses bare én gang. Utløste kollisjonsputer skal skiftes ut ved et verksted. Det kan også være nødvendig å få skiftet ut rattet, instrumentpanelet, deler av kledningen, dørtettingene, håndtakene og setene.

Det må ikke foretas noen endringer på kollisjonsputesystemet, ettersom det vil gjøre bilens typegodkjenning ugyldig.

Varme gasser som oppstår når kollisjonsputene blåses opp, kan forårsake brannskader.

Kontrollampe  for kollisjonsputesystemer ⇨ 77.

Frontkollisjonsputer



Frontkollisjonsputesystemet består av én kollisjonspute i rattet og én på passasjersiden av instrumentpanelet. De kan gjenkjennes ved hjelp av påskriften **AIRBAG**.



I tillegg finnes det et varselmerke på siden av instrumentpanelet som er synlig når passasjerdøren foran er åpnet.

Frontkollisjonsputesystemet utløses ved sidekollisjoner av en viss styrke. Tenningen må være slått på.

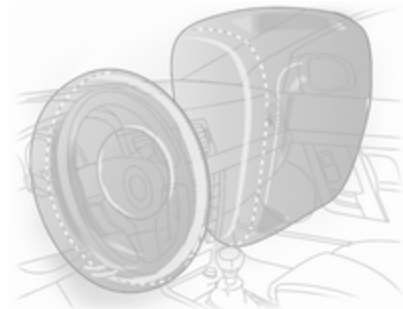

Bevegelsen forover hos de som sitter i forsetene dempes og risikoen for skade på overkropp og hode reduseres betydelig.

⚠ Advarsel

Optimal beskyttelse gis bare med korrekte seteposisjoner ⇨ 34.

Hold området hvor kollisjonsputen blåses opp fritt for hindringer.

Fest sikkerhetsbeltet riktig og vær sikker på at det klikker i lås. Bare da vil kollisjonsputen kunne beskytte deg.

Sidekollisjonsputer



Sidekollisjonsputesystemet består av en kollisjonspute i hver forseterygg og i den ytre bakseteryggen. De kan gjenkjennes ved hjelp av påskriften **AIRBAG**.

Sidekollisjonsputesystemet utløses ved sidekollisjoner av en viss styrke. Tenningen må være slått på.

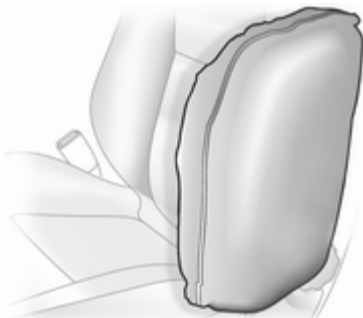

Ved en sidekollisjon reduseres risikoen for skade på overkropp og bekken betydelig.

⚠ Advarsel

Hold området hvor kollisjonsputen blåses opp fritt for hindringer.

Les dette

Bruk bare varetrekk som er godkjent for bilen. Kollisjonsputene må ikke dekkes til.

Hodekollisjonsputer



Hodekollisjonsputesystemet består av en kollisjonspute i takrammen på hver side. Takstolpen er da merket **AIRBAG**.

Hodekollisjonsputesystemet utløses ved sidekollisjoner av en viss styrke. Tenningen må være slått på.

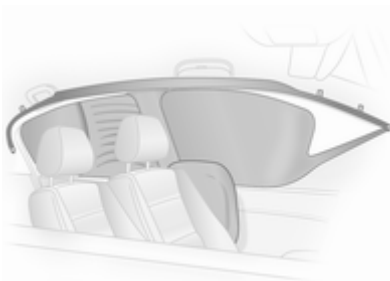

Ved en sidekollisjon reduseres risikoen for hodeskader betydelig.

⚠ Advarsel

Hold området hvor kollisjonsputen blåses opp fritt for hindringer. Krokene på håndtakene i takrammen er bare egnet til å henge lette klesplagg på uten kleshenger. Oppbevar ikke gjenstander i klærne.

Deaktivering av kollisjonspute

Front- og sidekollisjonsputene for forsetepassasjerer må deaktiveres hvis barnesikringsutstyr skal plasseres i setet. Gardinkollisjonsputene, beltestrammerne og alle kollisjonsputene for føreren vil fortsatt være aktive. Kollisjonsputesystemene for forsetepassasjerer er aktivert ved levering.



Kontrollampen  og lysdioden i knappen lyser ikke:

Kollisjonsputesystemene for forsetepassasjerer er aktive. Ikke noe barnesikringsutstyr kan monteres.

Kontrollampen  og lysdioden i knappen lyser:

Kollisjonsputene for forsetepassasjerer er deaktivert og vil ikke utløses ved en eventuell kollisjon. Barnesikringsutstyr som vist i oversikten **Monteringssteder for barnesikringsutstyr** kan monteres ⇨ 46.



⚠ Fare

Bruk av barnesikringsutstyr på et sete med aktivert kollisjonspute for forsetepassasjerer medfører livsfare for barnet.

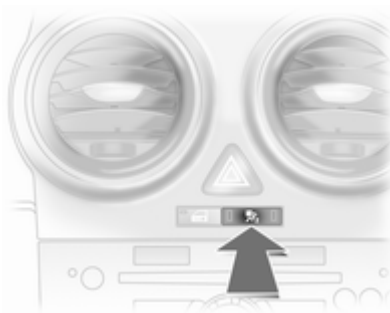

Det medfører livsfare for voksne personer å sitte i passasjeretset når kollisjonsputen for forsetepassasjerer er deaktivert.



Deaktivering:

- Slå på tenningen, kontrollampen  blinker.
- Trykk på knappen  innen 15 sekunder, og hold den inne.
- En bekreftelseslyd utløses etter ca. 2 sekunder. Slipp knappen  senest etter nye 4 sekunder.

Aktivering:

- Slå på tenningen, kontrollampen  blinker.
- Trykk på knappen  innen 15 sekunder, og hold den inne.
- En bekreftelseslyd utløses etter ca. 2 sekunder. Slipp knappen  senest etter nye 4 sekunder.

Bare hvis kontrollampen ikke lyser, vil kollisjonsputene for forsetepassasjeren utløses ved en eventuell kollisjon.

Endre status bare mens bilen står stille med tenningen av.

Status vil være den samme til neste endring.

Kontrollampe for deaktivering av kollisjonspute  77.

Endringen av innstillingen avbrytes hvis motoren startes.

Innstillingen kan da bare endres etter at tenningen har blitt slått av og deretter på igjen.

Barnesikringsutstyr

Når barnesikringsutstyret er i bruk, må du ha satt deg inn i bruks- og monteringsveiledningen som følger her, og den som følger med barnesetet.

Overhold alltid lokale eller nasjonale forskrifter. I noen land er bruk av barnesikringssystemer forbudt i bestemte seter.

Advarsel

Når det brukes barnesete i forsetet, må kollisjonsputene for forsetepassasjeren deaktiveres. Hvis ikke, kan kollisjonsputene gi barnet livsfarlige skader.

Dette gjelder særlig hvis barnesetet er plassert bak-fram i forsetet.

Velg riktig system

Baksetene er den beste plasseringen for et barnesete. Barn bør transporteres bakovervendt i bilen så lenge som

mulig. Dermed utsettes barnets rygg-
søyle, som fortsatt er svært svak, for
mindre belastning ved en eventuell
kollisjon.

Barn under 12 år og med høyde under
150 cm må bruke alltid bruke egnet
barnesikringsutstyr i bil. Egnet barnesikringsutstyr er utstyr i overensstem-
melse med ECE 44-03 eller
ECE 44-04. Ettersom det er vanskelig
å plassere beltet riktig på personer
under 150 cm, anbefaler vi sterkt
å bruke egnet barnesikringsutstyr
selv om barnet har nådd en alder da
det ikke lenger er påbudt.

Kjør aldri bil med et barn på fanget.
Du klarer ikke å holde barnet i en kol-
lisjon. Det blir for tungt.

Bruk alltid barnesikringsutstyr som
passer til barnets kroppsvekt.

Forsikre deg om at barnesikringsut-
styret du monterer, passer til bilmo-
dellen.

Sørg for at barnesikringsutstyret
monteres på riktig sted i bilen.

La barn bare gå inn og ut av bilen på
den siden som vender vekk fra trafik-
ken.

Når barnesikringsutstyret ikke er
i bruk, festes setet med et sikkerhets-
belte eller ta det ut av bilen.

Les dette

Ikke klistre noe på barnesikringsut-
styret eller dekk det til med annet
materiale.

Etter en eventuell ulykke skal det be-
rørte barnesikringsutstyret skiftes ut.

Steder for plassering av barnesikringsutstyr

Tillatte monteringssteder for barnesikringsutstyr

Vektklasse eller aldersgruppe	På passasjeretset foran		På de ytre baksetene	På det midtre baksetet
	aktivert kollisjonspute	deaktivert kollisjonspute		
Gruppe 0: opptil 10 kg eller ca. 10 måneder	X	U ¹	U ²	X
Gruppe 0+: opptil 13 kg eller ca. 2 år	X	U ^{1, 2}	U ²	X
Gruppe I: 9 til 18 kg eller ca. 8 måneder til 4 år	X	U ^{1, 2}	U ²	X
Gruppe II: 15 til 25 kg eller ca. 3 til 7 år	X	X	U	X
Gruppe III: 22 til 36 kg eller ca. 6 til 12 år	X	X	U	X

¹ = Bare hvis forsetepassasjerens kollisjonsputer er deaktivert. Hvis barnesikringsutstyret blir sikret med et trepunkts-sikkerhetsbelte, skal setehøyden settes i øverste posisjon. Pass på at bilens sikkerhetsbelte løper forover fra øvre festepunkt.

² = Sete tilgjengelig med ISOFIX- og Top-Tether-festebraketter (ikke tilgjengelig for passasjeretset foran i Corsa OPC).

U = Til universell bruk i forbindelse med trepunkts sikkerhetsbelte.

X = Det finnes ikke noe tillatt barnesikringsutstyr i denne vektclassen.

Tillatte monteringssteder for ISOFIX barnesikringsutstyr

Vektklasse	Størrelsesklasse	Feste	På passasjeret foran	På de ytre baksetene	På det midtre baksetet
Gruppe 0: opptil 10 kg	E	ISO/R1	IL	IL	X
Gruppe 0+: opptil 13 kg	E	ISO/R1	IL	IL	X
	D	ISO/R2	X	X	X
	C	ISO/R3	X	X	X
Gruppe I: 9 til 18 kg	D	ISO/R2	X	X	X
	C	ISO/R3	X	X	X
	B	ISO/F2	IL. IUF	IL. IUF	X
	B1	ISO/F2X	IL. IUF	IL. IUF	X
	A	ISO/F3	X	X	X

- IL = Passer til det spesielle ISOFIX barnesikringsutstyret i kategoriene "bestemt bil", "begrenset" eller "halv-universell".
ISOFIX barnesikringsutstyr må være godkjent for den bestemte bilmodellen.
- IUF = Passer for ISOFIX forovervendt barnesikringsutstyr av universell kategori godkjent for bruk i denne gruppen.
- X = Det finnes ikke noe godkjent ISOFIX barnesikringsutstyr i denne vektklassen.

ISOFIX størrelsesklasse og setetype

- A - ISO/F3 = Forovervendt barnesete for de største barna i vektklasse 9 til 18 kg.
- B - ISO/F2 = Forovervendt barnesete for de minste barna i vektklasse 9 til 18 kg.
- B1 - ISO/F2X = Forovervendt barnesete for de minste barna i vektklasse 9 til 18 kg.
- C - ISO/R3 = Bakovervendt barnesete for de største barna i vektklassen opp til 13 kg.
- D - ISO/R2 = Bakovervendt barnesete for de mindre barna i vektklassen opp til 13 kg.
- E - ISO/R1 = Bakovervendt barnesete for småbarn i vektklassen opp til 13 kg.

ISOFIX barnesikringsutstyr



Fest ISOFIX barnesikringsutstyr som er godkjent for bilen, i festebrakettene.

Ved montering av sete med ISOFIX og festebraketter er det tillatt å bruke barnesikringsutstyr som er godkjent for universalbruk for ISOFIX.

ISOFIX festebøyler er vist på en merkelapp på seteryggen.

Følg monteringsanvisningene som følger med ISOFIX-barnesikringsutstyret.

Top-Tether barnesikringsutstyr

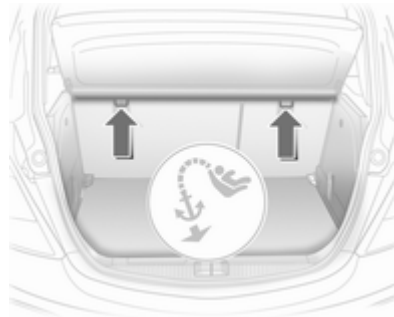

Fest Top-Tether barnesikringsutstyret i festeøynene på baksiden av baksetet og på passasjeretteskinnen på benplassen bak. Her må beltet føres mellom de to styrestengene for hodestøttene.



Det er symboler som angir festeøynene som barnesikringsutstyret skal festes i på kledningen på stolpen til taket bak og på festepunktene.

Ved montering av sete med Top-Tether kan man bruke barnesikringsutstyr som er universalgodkjent for Top-Tether.

Følg monteringsanvisningene som følger med Top-Tether-barnesikringsutstyret.

Oppbevaring og transport

Oppbevaringsrom	50
Bagasjerom	60
Takstativsystem	64
Informasjon om lasting	65

Oppbevaringsrom Hanskerom

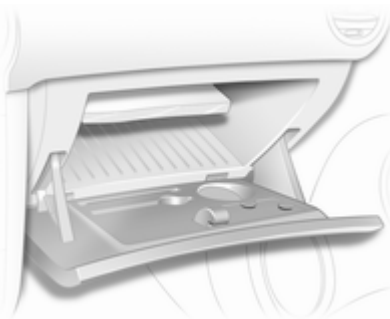

Hanskerommet inneholder:

- en kortholder i bankkortformat
- en penneholder
- en lommelyktholder.

Hanskerommet bør være lukket under kjøring.

Koppholdere



En koppholder finnes foran på midtkonsollen.

I 3-dørsmodellen er det også en koppholder på siden på baksetet.

Oppbevaringsskuff under setet

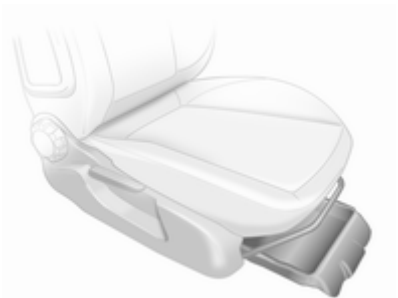

Løft i den forsenkede kanten og trekk ut. Maksimal belastning: 1,5 kg. Lukk skuffen ved å skyve den inn til den går i lås.

Sykelstativ bak

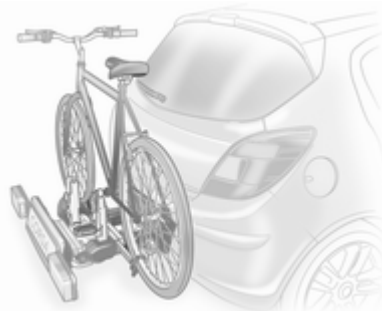

Med denne løsningen (Flex-Fix-system) kan sykler festes på et stativ som er integrert i bilgulvet og som trekkes ut.

Maksimumslasten på det bakre sykkelstativet er 40 kg. Maksimumslasten per sykkel er 20 kg.

Når stativet ikke er i bruk, kan det skyves tilbake og inn i bilgulvet.

En multifunksjonsboks tilbys som tilbehør til sykkelstativet bak. Det er ikke tillatt å transportere andre gjenstander på sykkelstativet.

Det må ikke plasseres noen gjenstander på syklene som kan løsne under transport.

Merk

Fest ikke sykler med karbonpedaler på sykkelholdere. Syklene kan skades.

Trekke ut

Åpne bakluken.

⚠ Advarsel

Ingen må befinne seg i forlengelsessonen for tilhengerfestet. De kan bli skadet.



Trekk utløserpaken opp. Systemet utløses og kjøres raskt ut av støtfangeren.

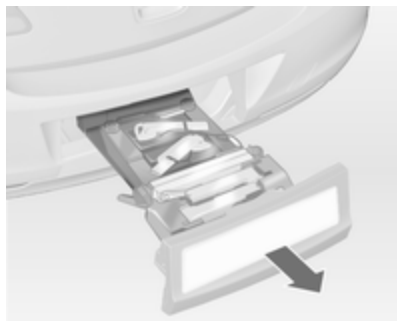

Trekk sykkelstativet ut til du hører at det låses.

Kontroller at det ikke er mulig å trykke inn sykkelstativet uten å trekke i utløserpaken igjen.

⚠ Advarsel

Det er bare tilrådelig å henge noe etter tilhengerfestet hvis det er skikkelig i lås. Hvis tilhengerfestet ikke går ordentlig i lås, må du ikke feste noe til det, men skyve det tilbake. Søk hjelp hos et verksted.

Montere baklysene

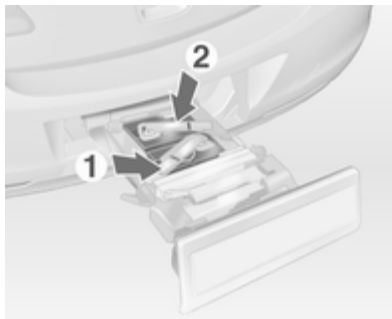

Ta først det bakre (1), deretter den fremre (2) baklyset ut av fordyppningene.

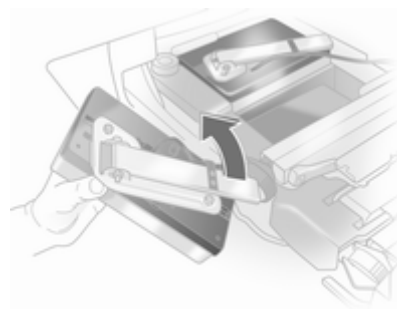

Åpne festet til lykten på baksiden av baklykten helt til det går i inngrep.

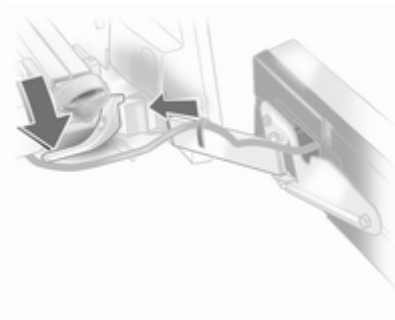

Trykk klemspaken ned, og trykk lyktefestet inn i holderen helt til det går i inngrep.

Utfør denne prosedyren for begge baklysene.

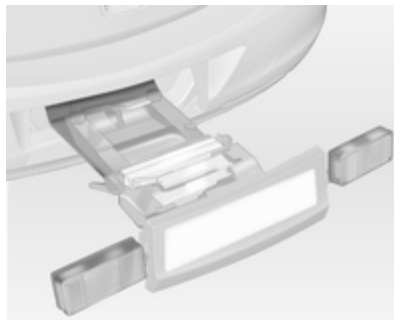

Kontroller lednings- og lampeplasseringen for å være sikker på at de er riktig montert og ordentlig festet.

Låse sykkelstativet bak

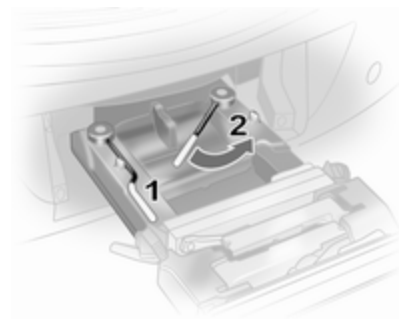

Drei den venstre klemspaken (1) først, deretter den høyre klemspaken (2) helt til de stopper. Begge klempakene må peke bakover, ellers er ikke sikker funksjon garantert.

Les dette

Lukk bakluken!

Felle ut pedalarmfordypningene

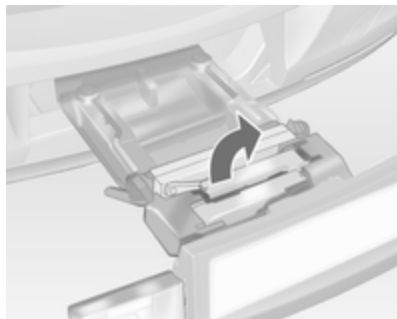

Fell opp én av eller begge pedalarmfordypningene helt til den diagonale støtten går i inngrep.

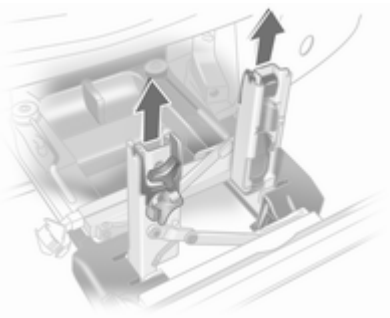

Ta pedalarmfestene ut av pedalarmfordypningene.

Tilpasse sykkelstativet bak til en sykkel

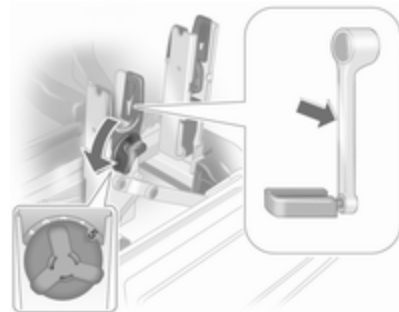

Tilpass den justerbare pedalarmenheten til fremspringet på pedalarmen. Hvis sykkelen har rette pedalarm, skrus pedalarmenheten helt ut (pos. 5).



Hvis sykkelen har buede pedalarmer, skrues pedalarmerheten helt inn (pos. 1).

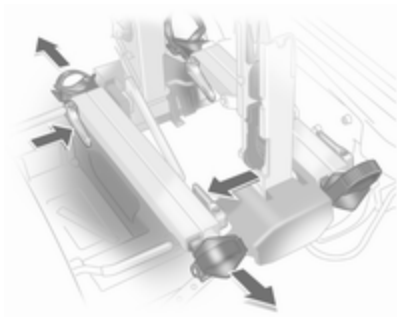

Trykk på utløserspaken, og ta ut hjulfordyningene.

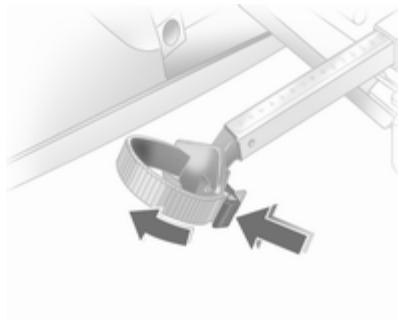

Trykk utløserspaken på stroppfestet, og fjern stroppfestet.

Forberede sykkelen for transport på stativet

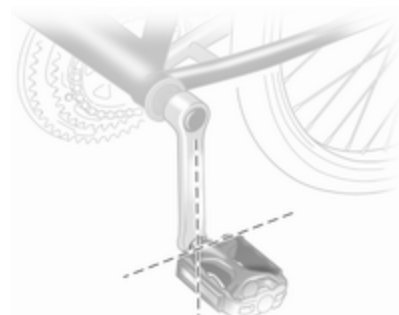

Les dette

Maksimumsbredden for pedalarmer er 38,3 mm, og maksimumsdybden er 14,4 mm.

Drei den venstre pedalen (uten kjedetannhjul) loddrett nedover. Pedalen på den venstre pedalarmer må stå vannrett.

Forhjulet til den forreste sykkelen må vende mot venstre.

Forhjulet til den bakerste sykkelen må vende mot høyre.

Feste en sykkel på sykkelstativet bak

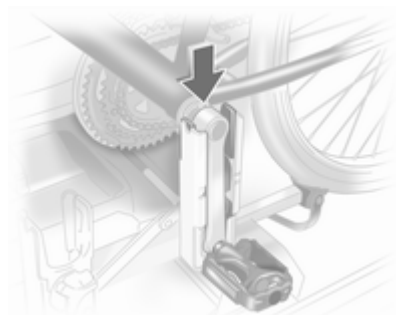

Sett sykkelen på stativet. Pedalarmen må plasseres i åpningen på pedalarmfordypningen som vist på bildet.

Merk

Pass på at ikke pedalen berører overflaten til stativet bak. Det kan føre til at pedalarmen skades under transport.

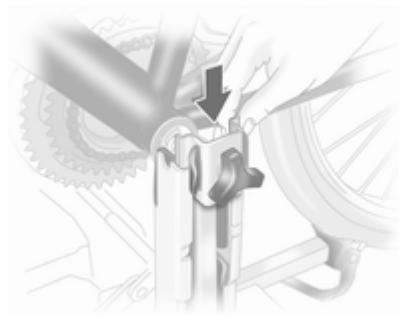

Sett pedalarmfestet i det ytre sporet til pedalarmfordypningene ovenfra, og skyv det ned til det stopper.

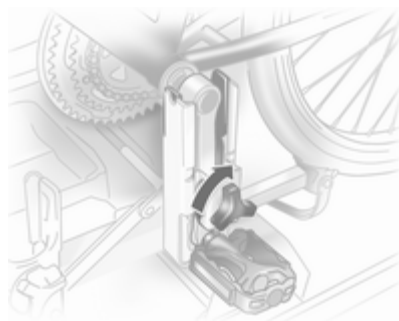

Fest pedalarmen ved å dreie feste-skruen på pedalarmfestet.



Sett hjulfordypningen slik at sykkelen omtrent står vannrett. I denne posisjonen skal avstanden mellom pedale og bakluken være minst 5 cm.

Begge sykkeldekkene må befinne seg i hjulfordypningene.

Merk

Pass på at ikke pedalen berører overflaten til stativet bak. Det kan føre til at pedalarmen skades under transport.

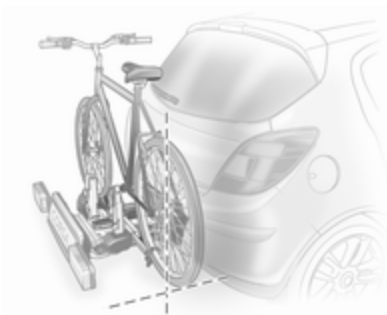

Justere sykkelen i bilens lengderetning: Løsne litt på pedalfestet.

Sett sykkelen rett opp ved bruk av dreiespaken på pedalarmfordypningen.

Hvis de to syklene hindrer hverandre, kan syklens plassering i forhold til hverandre tilpasses ved å justere hjulfordypningene og dreiespaken på pedalarmfordypningen helt til syklene ikke lenger berører hverandre. Kontroller at det er tilstrekkelig klaring til bilen.

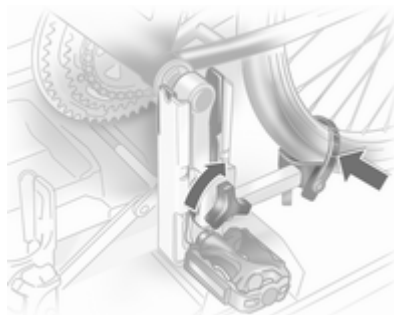

Stram festeskruen for pedallagerfestet for hånd til maksimumspunktet.

Fest begge sykkelhjulfordypningene med stroppestre.

Kontroller at sykkelen er ordentlig festet.

Noter og ta vare på innstillingene for hjulfordypningene og dreiespaken på pedalarmfordypningen for hver enkelt sykkel. Riktig forhåndsinnstilling gjør det enklere å sette på syklene igjen.

Fjerne en sykkel fra sykkelstativet bak

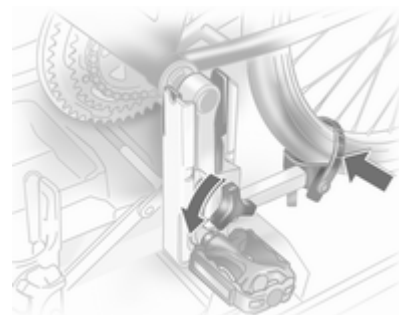

Løsne stroppestene på begge sykkeldekkene.

Hold på sykkelen, løsne festeskruen for pedallagerfestet og løft pedallagerfestet for å fjerne det.

Skyve inn sykkelstativet bak

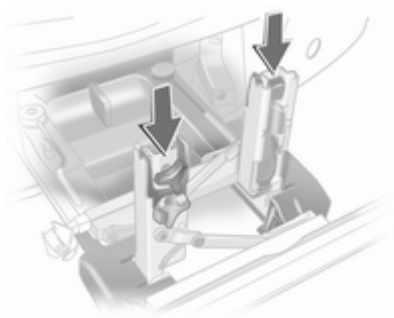

Trykk pedalarmfestene inn i pedalarmutsparingen som vist på bildet.

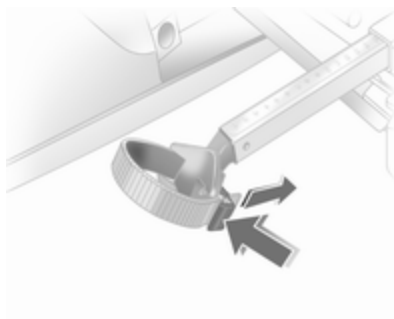

Sett på stroppestet, og trekk det hardt ned så langt det går.

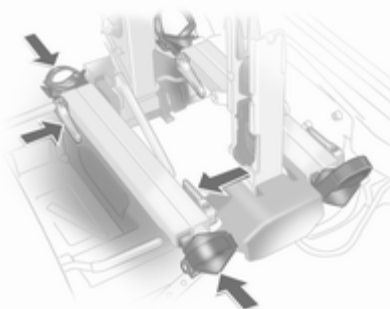

Trykk på utløsserpaken, og skyv inn hjulfordypningene helt til de stopper.

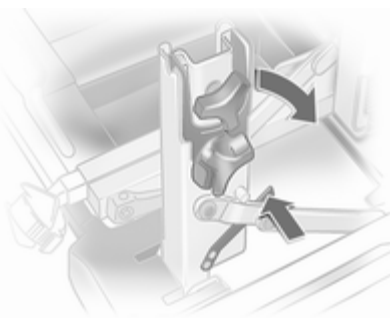

Frigjør låsearmen på den diagonale støtten, og fell ned begge pedalarmfordypningene.

⚠ Advarsel
Fare for å bli klemt.

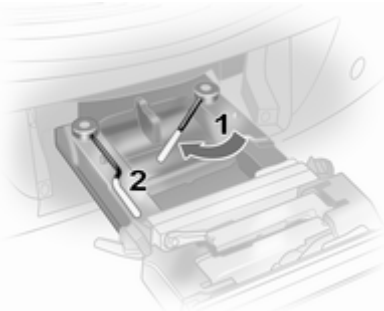

Drei den første høyre klemspaken (1) forover, deretter den venstre klemspaken (2), helt til de kan festes i fordypningene.

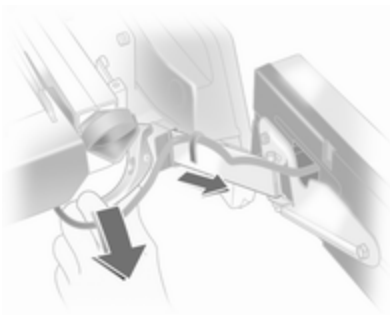

Trykk klemspaken ned, og trekk begge lampefestene ut av fordyppningene.

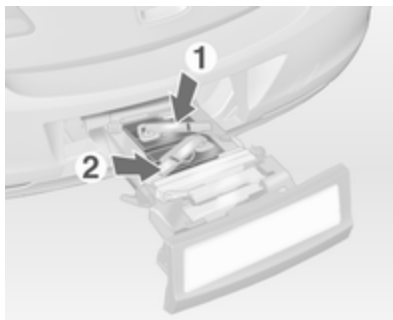

Fell inn lyktfestene på baksiden av baklysene.

Sett først det fremre (1) baklyset, deretter det bakre (2) baklyset i fordyppningene, og trykk ned så langt de går. Trykk ledningene helt inn i alle føringene for å hindre skade.



Åpne bakluken.

Trykk utløserpaken opp, og trykk systemet inn i støtfangeren helt til det låses.

Utløserpaken må gå tilbake til den opprinnelige stillingen.

⚠ Advarsel

Hvis tilhengerfestet ikke klikker i lås, be om hjelp på et verksted.

Bagasjerom

Utvidelse av bagasjerommet

Bakseteryggen, hel eller delt, kan låses i oppreist stilling for transport av voluminøse gjenstander.

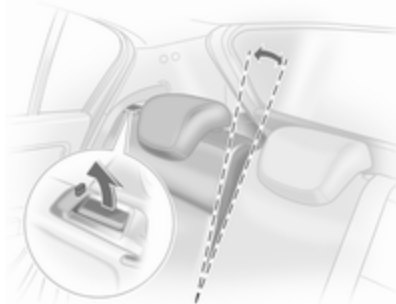

Trekk i utløserhåndtaket, trekk seteryggen frem til loddrett stilling og lås den.

Når setet låses opp, blir et rødt merke synlig like ved utløserspaken. Seteryggen er ordentlig låst bare når den røde boltene ikke lenger stikker frem.

Hvis seteryggen er delt, låser du opp aktuell side, og hvis den er hel, låser du opp på begge sidene.

Felle ned bakseteryggene

Ta av bagasjeromsdekselet om nødvendig.

Skyv hodestøttene ned ved å trykke inn mothaken.

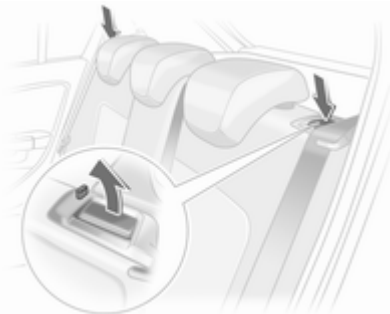

Før sikkerhetsbeltene gjennom sidefestene, slik at de er beskyttet mot skader. Trekk ut sikkerhetsbeltene sammen med seteryggene når du feller ned seteryggene.

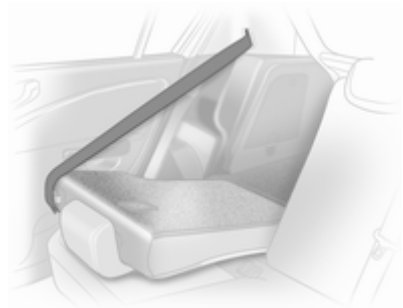

Frigjør seteryggen (hel eller delt) ved bruk av utløserspaken, og fell den ned på seteputen.

Hvis seteryggen er delt, låser du opp aktuell side, og hvis den er hel, låser du opp på begge sidene.

Hvis bilen skal lastes via bakluken, tar du sikkerhetsbeltet ut av føringen på seteryggen, ruller det opp og setter låseplaten i sidefestet.

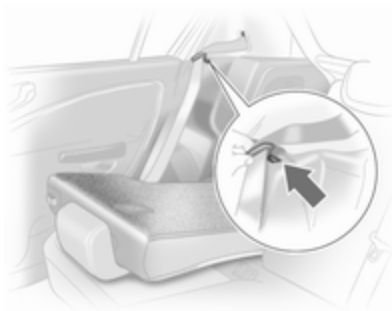

Sett bakseteryggene rett opp, og kontroller at låsemekanismene går hørbart i inngrep på begge sidene. Når seteryggene er låst, skal ikke det røde merket stikke frem.

Bakseteryggene kan låses i to posisjoner.

Pass på at ikke sikkerhetsbeltet kommer i klem når seteryggen settes i oppreist stilling.

Sett på bagasjeromstrekket.

⚠ Advarsel

Hodestøttene må være låst i stilling under kjøring, ellers er det fare for personskader og skader på lasten eller bilen ved en eventuell bråbremsing eller kollisjon.

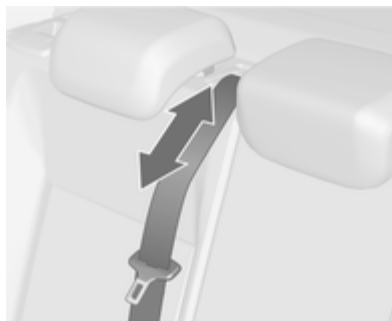

Sikkerhetsbeltet til det midtre setet kan blokeres hvis seteryggen felles opp for raskt. Opprulleren låses opp ved å skyve sikkerhetsbeltet inn eller trekke det ca. 20 mm ut og slippe det.

Bagasjeromsdeksel

Ikke legg gjenstander på dekelet.

5-dørs personbil



Løft dekelet bakover helt til det løsner, og ta det ut.

Monteres i omvendt rekkefølge.

3-dørs personbil

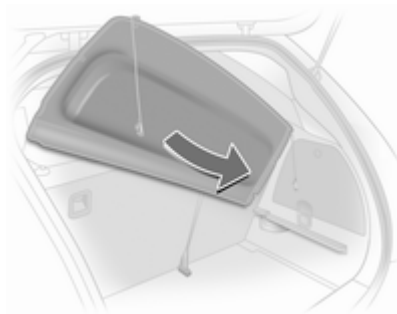

Løft dekkelet bakover til det løsner, stillt i vinkel, og ta det ut.

Monteres i omvendt rekkefølge.

Oppbevaring

Når bagasjerommet er fullastet, oppbevares bagasjeromsdekkelet bak bakseteryggene:

Løft dekkelet til det løsner, og skyv det ned i sporene bak bakseteryggene.

Varebil

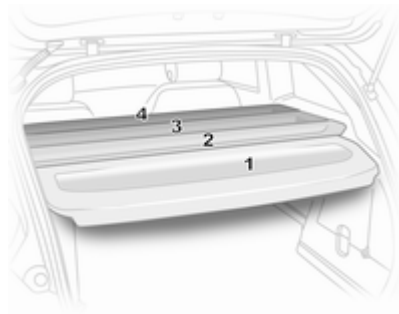

Bagasjeromsdekkelet består av fire deler som kan tas ut og settes inn enkeltvis.

Den bakre delen (1) har samme funksjonalitet (demontering og montering) som utførelsen for 3-dørs personbil ↪ 61.

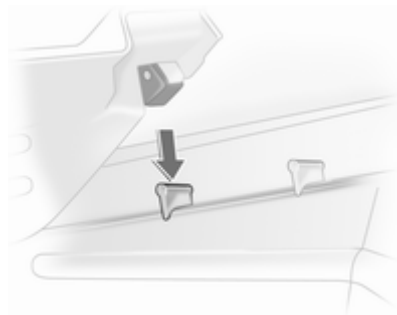

De tre andre delene demonteres (i rekkefølgen 2 til 4) ved å løfte i bakkant, løsne, vri og ta dem ut.

Monter delene i rekkefølgen 4 til 1. Fest delene i fordypningene på siden.

Delene overlapper hverandre på forbindelsespunktene når de er lukket.

Bakre oppbevaringsrom- deksel

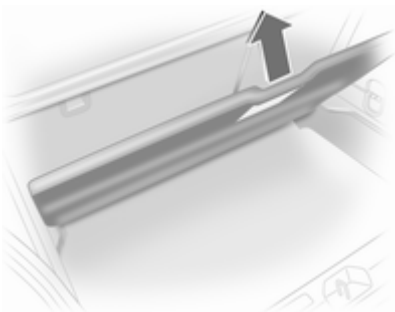

Tilleggsgulvplaten kan settes i to posisjoner i bagasjerommet:

- Like under dekselet til reservehjulsbrønnen eller gulvdekselet,
- eller i de øvre åpningene i bagasjerommet.

Tilleggsgulvplaten fjernes ved å holde i spaken og trekke bakover.

Tilleggsgulvplaten settes inn ved å skyve den forover i det tilhørende sporet og senke den.

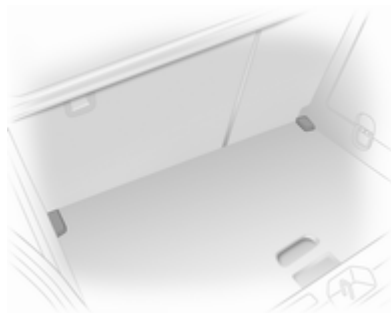

Hvis platen monteres i den øvre posisjonen kan plassen mellom platen og dekselet til reservehjulsbrønnen brukes som oppbevaringsrom.

I denne posisjonen får man en nesten helt flat lasteflate når bakseteryggene felles frem.

Tilleggsgulvplaten tåler maksimalt 100 kg.

I modeller med dekkreparasjonssett kan reservehjulsbrønnen brukes som et ekstra oppbevaringsrom.

Festeringer



Festeringene er beregnet på å sikre gjenstander mot å gli, f.eks. med surrestropper eller bagasjenett.

Varseltrekant

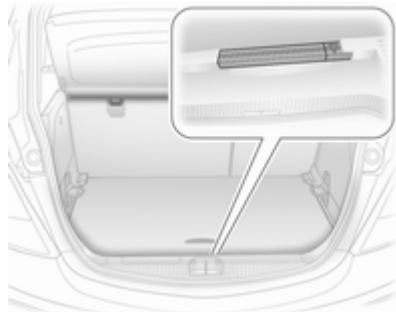

Oppbevare varseltrekanten i den bakre vegg i bagasjerommet: Sett varseltrekanten i fordypningen på venstre side, og sett den deretter i føringen på høyre side.

Varseltrekanten tas ut ved å løfte på høyre side og trekke den ut på høyre side.

Førstehjelpsutstyr

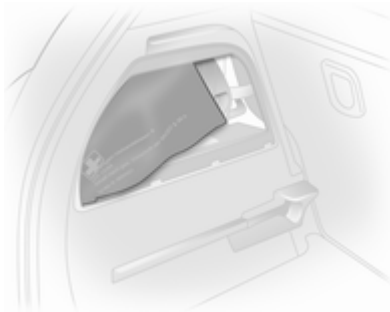

Oppbevar førstehjelpsutstyret (puten) i rommet i venstre sidevegg i bagasjerommet.

Rommet åpnes ved å løsne dekkelet og åpne.

Takstativsystem

Takstativ

Av sikkerhetsgrunner og for å unngå takskader, anbefaler vi bruk av takstativ som er godkjent for din bilmodell.

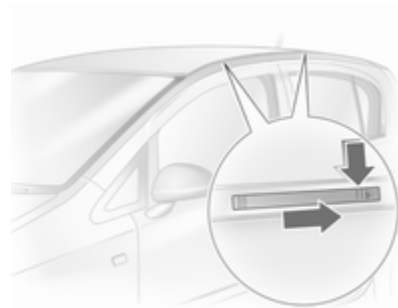

Følg monteringsanvisningen for takstativet og ta det av når det ikke er i bruk.

Montering på modell uten soltak

Trykk ned dekslene som skjuler takstativfestene, og skyv dem bakover med en nøkkel for ventilhetter
⇨ 160.

Montering på modell med soltak

Løsne dekslene som skjuler takstativfestene ved å skyve glidestykkene i pilretningen (for eksempel med en mynt), og ta dem av oppover. Takstativfestene lukkes ved først å sette inn dekslene foran og feste glidestykkene bak.

Fest takstativet på punktene som passer, se anvisningene som følger med takstativet.

Informasjon om lastning

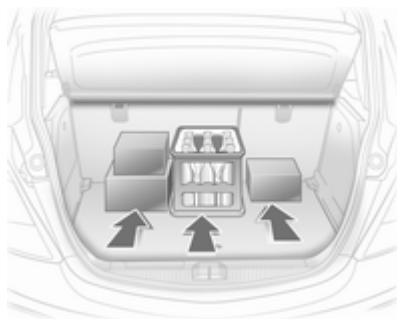

- Legg tunge gjenstander i bagasjerommet mot seteryggene. Sørg for at seteryggene er skikkelig låst. Når gjenstander kan stables, skal de tyngste legges nederst.
- Sikre gjenstandene med festestropper i festinger.
- Sikre løse gjenstander i bagasjerommet slik at de ikke kan forskyve seg.
- Ved transport av gjenstander i bagasjerommet må bakseteryggene ikke ligge skrått forover.

- Ikke la lasten stikke opp over overkanten av seteryggene.
- Legg ingen gjenstander på bagasjeromsdekelet eller på instrumentpanelet, og dekk ikke føleren oppå instrumentpanelet.
- Lasten må ikke blokkere for bruken av pedalene, håndbremsen og girspaken og ikke hindre bilførerens bevegelser. Ingen løse gjenstander må oppbevares i kupeen.
- Ikke kjør med åpent bagasjerom.

⚠ Advarsel

Kontroller alltid at lasten i bilen er forsvarlig sikret. Last som ikke er tilstrekkelig sikret, kan slynges rundt i bilen og forårsake personskader og skader på lasten eller bilen.

- Nyttelasten er differansen mellom tillatt totalvekt (se identifikasjonsplaten ⇨ 180) og EU-egenvekten. Nyttelasten beregnes ved hjelp av dataene i vekttabellen foran i denne instruksjonsboken.

I EU-vekten inngår vekten av fører (68 kg), bagasje (7 kg) og alle væsker (tanken 90 % full).

Ekstrautstyr og tilbehør øker egenvekten.

- Når du kjører med last på taket, er bilen mer utsatt for sidevind og det virker negativt inn på kjøreegenskapene på grunn av at bilen har et høyere tyngdepunkt. Fordel lasten jevnt, og sikre den forsvarlig med festestropper. Tilpass dekktrykk og bilens hastighet til lastetilstanden. Kontroller og etterstram stroppene hyppig.

Tillatt taklast er 75 kg. Taklasten er den samlede vekten av lastestativet og lasten.

Instrumenter og betjeningslementer

Betjeningslementer	67
Varsellys, målere og kontrollamper	73
Informasjonsdisplayer	82
Meldinger om bilen	86
Kjørecomputer	87
Personlig tilpasning av bilen	91

Betjeningslementer

Rattjustering

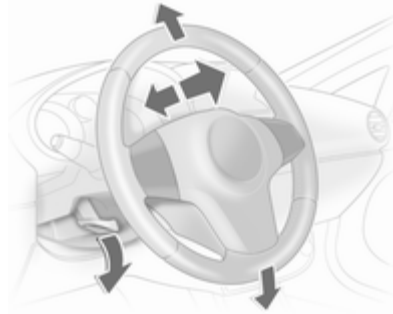

Frigjør hendelen, juster rattet, sett hendelen i inngrep, og påse at den helt låst.

Rattet må bare justeres når bilen står i ro og rattlåsen er løst ut.

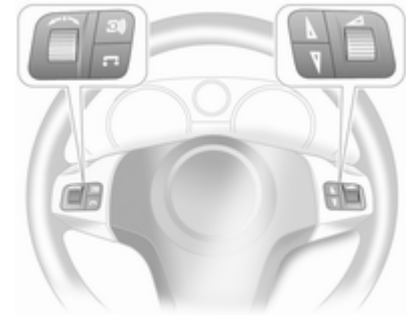

Betjeningslementer på rattet

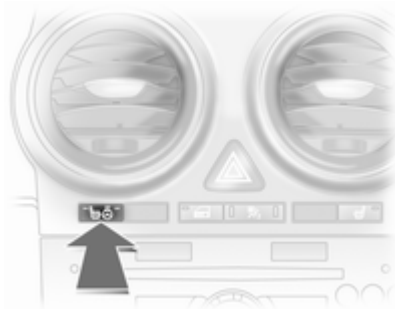

Infotainmentsystemet og Info-Display kan betjenes fra rattet. Du finner mer informasjon i bruksanvisningen for infotainmentsystemet.

Oppvarmet ratt



Slå på oppvarmingen sammen med setevarmen ved å trykke én eller flere ganger på  -knappen mens tenningen er på.

Lysdioden  lyser: Oppvarmingen av førersetet er på.

Lysdioden  og  lyser: Oppvarmingen av førersetet og rattet er på.

Lysdioden  lyser: Oppvarmingen av rattet er på.



Rattet varmes opp på stedene som vises på bildet når motoren går og ved automatisk stopp.

Horn



Trykk på .

Vindusvisker og -spyer

Vindusvisker

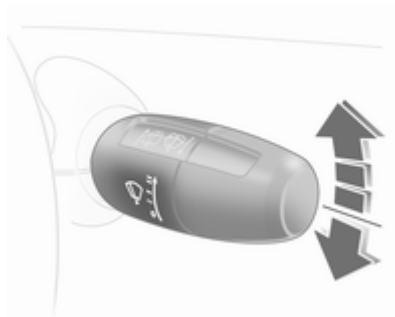

Hendelen går alltid tilbake til utgangsposisjonen.

- == = hurtig
- = langsom
- = intervallvisking
- = av

Trykk hendelen nedover for å viske én gang når vindusviskeren er slått av.

Viskertrinn forbikobles når du trykker hendelen forbi motstandspunktet og holder den der. Du hører et lydsignal ved ○.

Må ikke brukes når det er is på front-ruten.

Slås av i vaskeautomater.

Justerbart viskeintervall

Still viskeintervallet på en verdi mellom 2 og 15 sekunder: Slå på tenningen, før hendelen nedover fra posisjon ○, vent på ønsket tidsintervall og før hendelen opp til --.

Etter at tenningen er slått på og hendelen stilt på --, er intervallet stilt inn på 6 sekunder.

Automatisk visking med regnføler

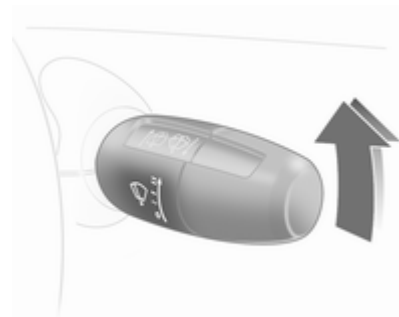

-- = Automatisk visking med regnføler

Regnføleren registrerer vannmengden på frontruten og styrer vindusviskerens frekvens automatisk.

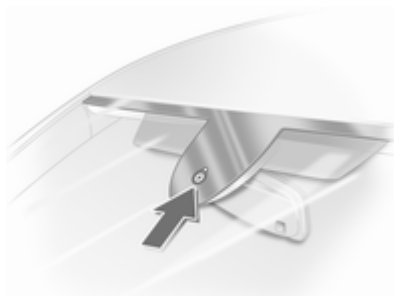

Hold føleren fri for støv, smuss og is.

Vindusspyler

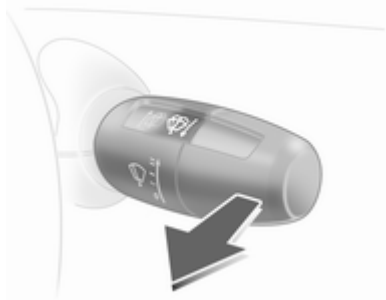

Trekk hendelen mot rattet. Det sprutes spylervæske på frontruten, og viskeren gjør noen slag.

Bakvisker og -spyler

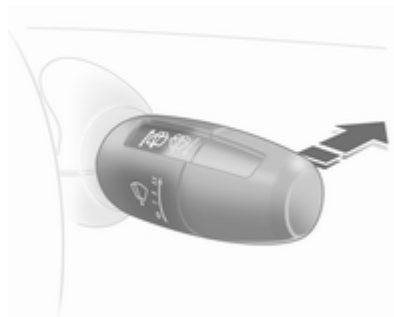

Skyv hendelen forover. Bakruteviskeren visker i intervallmodus. Skyv hendelen forover igjen for å slå av.

Må ikke brukes når det er is på bakruten.

Slås av i vaskeautomater.

Dersom du skyver hendelen forover og holder den der, sprøytes det også spylervæske på bakruten.

Bakruteviskeren slås automatisk på når vindusviskerne er på og bilen settes i revers. Aktivering eller deaktivering av denne funksjonen kan endres. Personlig tilpasning av bilen ⇨ 91.

Utetemperatur

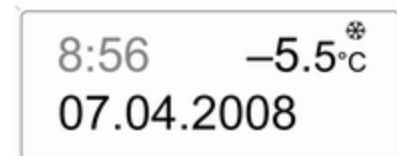

20001

Et temperaturfall vises umiddelbart, mens en temperaturstigning vises etter en tidsforsinkelse.

Hvis utetemperaturen synker til 3 °C, lyser symbolet ❄ i Triple-Info-Display eller på Board-Info-Display som et varsel om

glatt veibane. ❄️ fortsetter å lyse til temperaturen kommer opp i minst 5 °C.



20002

I biler med Graphic-Info-Display eller Color-Info-Display vises en varselmelding i displayet for å advare om glatt kjørebane. Det kommer ingen melding ved temperaturer under -5 °C.

⚠️ Advarsel

Ved visning av bare noen få grader over 0 °C kan veibanen allerede være islagt.

Klokke

Dag og klokkeslett vises i Info-Display.

Graphic-Info-Display, Color-Info-Display ↷ 82.

Stille inn dato og tid i Triple-Info-Display



20003

Infotainmentsystemet må være slått av. Aktiver innstillingsmodus ved å holde knappen ⏸ inne i ca. 2 sekunder. Du stiller inn den blinkende verdien med knappen ⏸. Skift til neste modus, og avslutt innstillingsmodus med knappen ⏸.

Automatisk tidssynkronisering

RDS-signalet til de fleste FM-sendere stiller automatisk inn tiden, og dette vises med 🕒 i displayet.

Noen sendere sender ikke ut korrekt tidssignal. I slike tilfeller anbefaler vi å slå av automatisk tidssynkronisering.

Aktiver innstillingsmodus, og gå til innstilling av år. Hold knappen ⏸ inne i ca. 3 sekunder til 🕒 blinker på displayet og teksten "RDS TIME" vises. Funksjonen aktiveres (RDS TIME 1) eller deaktiveres (RDS TIME 0) med knappen ⏸. Avslutt innstillingsmodus med knappen ⏸.

Strømuttak

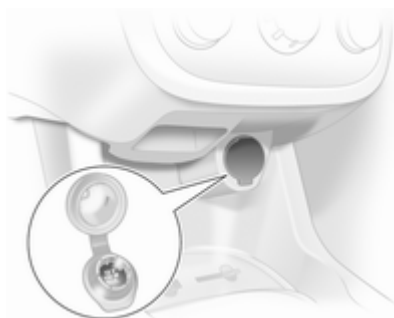

Strømuttaket er plassert i midtkonsollen.

Merk

Skad ikke strømuttaket med støpsler som ikke passer.

Tilkobling av elektrisk tilbehør når motoren ikke er i gang, vil føre til at batteriet blir utladet. Det maksimale effektforbruket må ikke være høyere enn 120 watt. Tilbehør som leverer strøm, for eksempel ladere eller batterier, må ikke tilkobles.

Tilkoblet elektrisk tilbehør må oppfylle kravene til elektromagnetisk kompatibilitet som er fastsatt i DIN VDE 40 839.

Ingen strømforbrukere kan kobles til det ekstra strømuttaket når dekkreparasjonssettet er i bruk.

Stopp/start-system ⇨ 112.

Sigarettenner

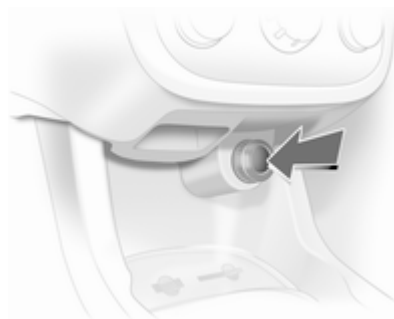

Sigarettenneren er plassert i midtkonsollen.

Trykk inn sigarettenneren. Den slås automatisk av når elementet er glødende. Trekk ut sigarettenneren.

Askebeger

Merk

Kun for aske, ikke for brennbart avfall.

Bærbart askebeger

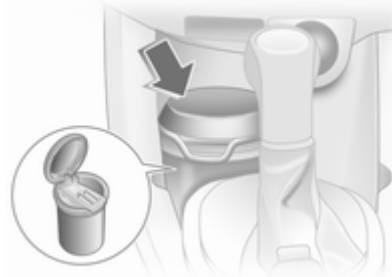

Det bærbare askebegeret kan settes i koppholderne. Åpne dekselet for å bruke det.

Varsellys, målere og kontrollamper

Instrumentgruppe

I noen modeller dreies viserne i instrumentene kortvarig helt rundt når tenningen slås på.

Speedometer



Viser bilens hastighet.

Hastighetsvarsling

Med funksjonen "personlig nøkkel" P6 kan én bestemt topphastighet tilordnes hver av bilnøklerne. Når denne hastigheten overskrides, utløses en varsellyd. Individuelle innstillinger ↻ 91.

Kilometerteller



Registrert kjørelengde vises på den nederste linjen.

Tripteller

På den øverste linjen vises kjørelengden siden forrige nullstilling.

Hold nullstillingsknappen inne i noen få sekunder med tenningen på for å nullstille triptelleren.

Turteller



Viser turtallet.

Så langt det er mulig, bør motoren kjøres i et lavt turtallområde for hvert gir.

Gir opp når dette angis av kontrollampen  ↻ 79.

Merk

Hvis viseren befinner seg i den røde varselsonen, er det høyest tillatte turtallet overskredet. Fare for motorskade.

Drivstoffmåler

Viser drivstoffnivået i tanken.

Hvis drivstoffnivået er for lavt, tennes . Fyll drivstoff umiddelbart hvis lyset blinker.

Kjør aldri tanken tom.

På grunn av eventuelle drivstoffrester i tanken, kan påfyllingsmengden være mindre enn den angitte kapasiteten.

Service­display

Når det er tid for servicearbeider, vises meldingen **InSP**. Mer informasjon ⇨ 177.

Girdisplay

Modus eller valgt kjøretrinn vises i gir­displayet.

- P** = Automatgir i parkeringsstilling
- R** = Revers
- N** = Nøytralstilling
- A** = Automatisert manuelt gir i automatisk modus
- D** = Kjørestilling
- 1, 2, 3** = Valgt gir, automatgir
- 1 - 5** = Gjeldende gir, automatisert manuelt gir, manuell modus

Kontrollamper

Kontrollampene som beskrives, finnes ikke i alle bilene. Beskrivelsen gjelder for alle instrumentvarianter. Når tenningen slås på, lyser de fleste kontrollampene en kort stund som en funksjonstest.

Fargene på kontrollampa betyr:

- rød = fare, viktig påminnelse
- gul = advarsel, merknad, feil
- grønn = innkoblingsbekreftelse
- blå = innkoblingsbekreftelse

Kontrollamper på instrumentpanelet

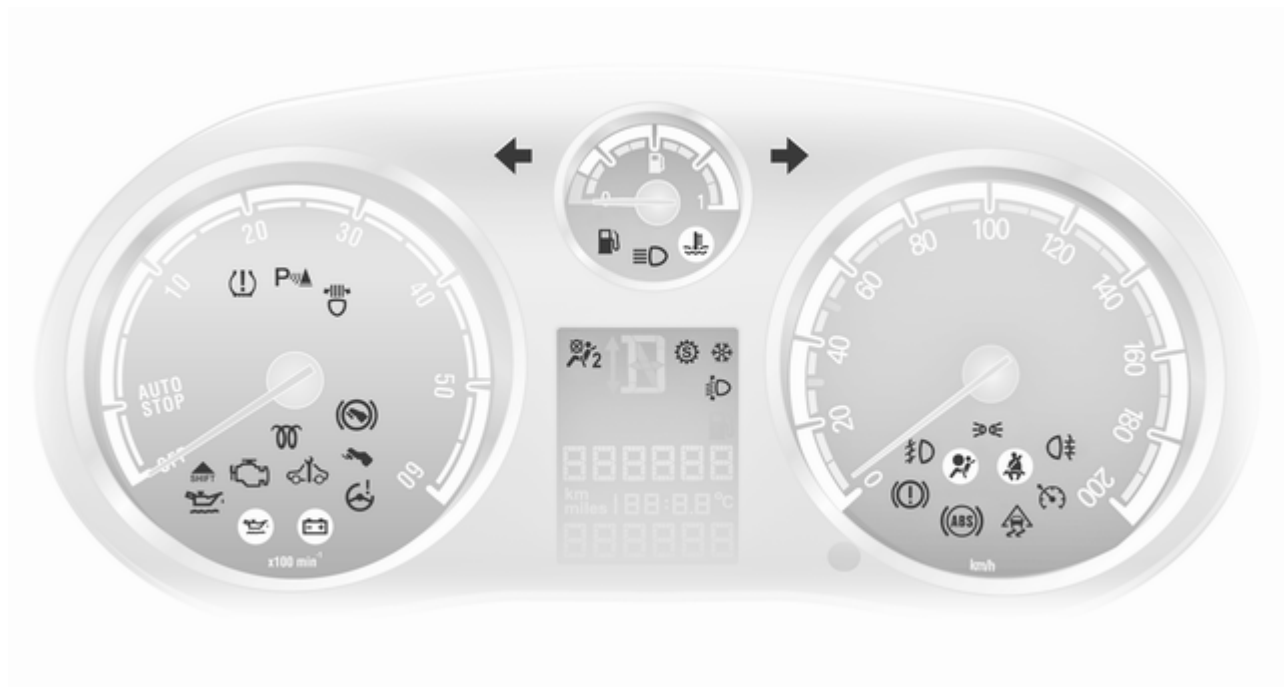

Blinklys

↔ lyser eller blinker grønt.

Tennes

Kontrollampen lyser en kort stund når parklysene er slått på.

Blinker

Kontrollampen blinker når blinklys eller nødblinklys er slått på.

Rask blinking: Feil i et blinklys eller tilhørende sikring, feil i et tilhengerblinklys.

Pæreskift ↔ 144. Sikringer ↔ 156.
Blinklys ↔ 97.

Påminnelse om sikkerhetsbelte

🚗 lyser eller blinker rødt.

Tennes

Etter at tenningen er slått på, til sikkerhetsbeltet er festet.

Blinker

Etter igangkjøring, til sikkerhetsbeltet er festet.

Feste sikkerhetsbeltet ↔ 38.

Kollisjonsputer og beltestrammere

🚗 lyser rødt.

Når tenningen slås på, lyser kontrollampen i ca. 4 sekunder. Dersom den ikke lyser, eller dersom den ikke slukker etter 4 sekunder, eller den lyser under kjøring, foreligger det en feil i beltestrammere eller kollisjonsputene. Da blinker også lysdioden i knappen 🚗. Kollisjonsputene og beltestrammere vil kanskje ikke utløses ved en kollisjon.

Utløste beltestrammere eller kollisjonsputer vises ved at 🚗 lyser kontinuerlig.

⚠ Advarsel

Kontakt verksted for å få utbedret feilen omgående.

Kollisjonsputesystem, beltestrammere ↔ 40, ↔ 37.

Deaktivering av kollisjonsputer

🚗₂ tennes sammen med lysdiodene i knappen 🚗₂: deaktivert kollisjonspute ↔ 43.

🚗₂ blinker: Systemet kan aktiveres eller deaktiveres innen 15 sekunder etter at tenningen ble slått på ↔ 43.

Ladesystem

🔌 lyser eller blinker rødt.

Den lyser etter at tenningen er slått på og slukker like etter at motoren er startet.

Hvis lampen lyser når motoren er i gang

Stans bilen, slå av motoren. Batteriet lades ikke. Motorkjølingen kan være avbrutt. På dieselmotorer kan bremsekraftforsterkeren være ute av funksjon. Søk hjelp hos et verksted.

Blinker under eller etter motorstart

For lav batterispenning. Oppsøk et verksted for å få testet det elektriske anlegget.

Feilfunksjonslampe

 lyser eller blinker gult.

Den lyser etter at tenningen er slått på og slukker like etter at motoren er startet.

Hvis lampen lyser når motoren er i gang

Feil i eksosrensesystemet. Det er nå fare for at tillatte utslippsgrenser overskrides. Søk omgående hjelp hos et verksted.

Blinker når motoren er i gang

Feil som kan medføre skade på katalysatoren. Slipp opp gasspedalen til blinkingen opphører. Søk hjelp hos et verksted umiddelbart.

Bilen trenger service snart

 lyser eller blinker gult.

Hvis lampen lyser når motoren er i gang

Feil i motor- eller girelektronikken. Elektronikken kobler om til nødkjørringsprogram. Drivstoffbruket kan øke og bilens kjøreegenskaper kan bli dårligere.

Dersom feilen ikke forsvinner etter at motoren er startet på ny, må du kontakte et verksted.

Lyser sammen med InSP4 i servicedisplayet

Oppsøk et verksted for å få tømt dieseldrivstoffilteret.

Blinker når tenningen er slått på

Feil i startsperrsystemet. Motoren kan ikke startes ⇨ 26.

Bremser og clutch

Bremse- og clutchvæsknivå

 lyser rødt.

Lyser når håndbremsen frigjøres, hvis bremse- og clutchvæsknivået er for lavt ⇨ 140.

Advarsel

Stans bilen. Avbryt kjøringen umiddelbart. Kontakt et verksted.

Lyser etter at tenningen er slått på, hvis håndbremsen er trukket til ⇨ 124.

Trekk til håndbremsen

 blinker rødt.

I biler med automatisert manuelt gir blinker  i noen sekunder etter at tenningen er slått av, hvis håndbremsen ikke er trukket til.

I biler med automatisert manuelt gir blinker  når det ikke er valgt noe gir når førerdøren åpnes og hvis håndbremsen ikke er trukket til.

Trå på clutchpedalen

 lyser gult.

Clutchpedalen må trås inn for at motoren skal kunne startes.

Stopp/start-system ⇨ 112.

Blokkeringsfrie bremseser (ABS)

 lyser rødt.

Lyser i noen sekunder etter at tenningen er slått på. Systemet er klart til bruk når kontrollampen er slukket.

Hvis kontrollampen ikke slukker etter noen sekunder eller den begynner å lyse under kjøring, foreligger det en feil i ABS-systemet. Det konvensjonelle bremsesystemet fungerer fortsatt, men uten ABS-regulering.

Blokkeringsfrie bremseser ⇨ 124.

Oppgiring

 lyser grønt.

Motorturtallet er høyt, og høyere gir anbefales for å spare drivstoff.

Sportsmodus

 lyser gult.

Symbolet lyser når sportsmodus er koblet inn ⇨ 121.

Vintermodus

 lyser gult.

Symbolet lyser når du har koblet inn vintermodus ⇨ 117, ⇨ 121.

Servostyring

 lyser gult.

Feil på servostyringen. Det kan hende at servostyringen har sviktet. Det er mulig å styre bilen, men det kreves mer kraft. Kontakt et verksted.

Parkeringsradar med ultralyd

 lyser eller blinker gult.

Tennes

Feil i systemet. Sørg for at feilen utbedres ved et verksted.

Blinker

Feil på grunn av skitne eller is- eller snødekte følere.

Eller

Støy på grunn av eksterne ultralydkilder. Systemet vil fungere normalt når støykilden er fjernet.

Parkeringsradar med ultralyd ⇨ 127.

Elektronisk stabilitetsprogram

 blinker eller lyser gult.

Lyser i noen sekunder når tenningen slås på.

Hvis lampen begynner å blinke under kjøring

Systemet er koblet inn aktivt. Motoreffekten kan bli redusert, og bilen kan automatisk bli bremsset noe ned ⇨ 125.

Hvis lampen lyser under kjøring

Systemet er utkoblet, eller det foreligger en feil. Det er mulig å kjøre videre. Kjørestabiliteten kan imidlertid svekkes, avhengig av veiforholdene.

Sørg for at feilen utbedres ved et verksted.

ESP®Plus ⇨ 125.

Kjølevæsketemperatur

 lyser rødt.

Hvis lampen lyser når motoren er i gang

Stans bilen, slå av motoren.

Merk
Kjølevæsketemperaturen er for høy.

Kontroller kjølevæsknivået umiddelbart ⇨ 139.

Hvis det er nok kjølevæske, må du kontakte et verksted.

Forvarming og dieselpartikkelfilter

 lyser eller blinker gult.

Tennes

Forgløding innkoblet. Den kobles bare inn i kaldt vær.

Blinker

(biler med dieselpartikkelfilter).

Hvis filteret må renses og de siste kjøreforholdene ikke har tillatt automatisk rensing, blinker kontrollampen . Fortsett å kjøre, og hold motorturtallet mest mulig over 2000 o/min.

Kontrollampen  slukker så snart selvrensingen er ferdig.

Dieselpartikkelfilter ⇨ 114, Stopp/start-system ⇨ 112.

Overvåkingssystem for trykktap i dekk

 lyser rødt eller gult.

Lyser rødt

Trykktap oppdaget. Stans bilen umiddelbart og kontroller dekktrykket.

Lyser gult

Feil i systemet. Kontakt et verksted.

Overvåkingssystem for trykktap i dekk ⇨ 162.

Motoroljetrykk

 lyser rødt.

Lyser i noen sekunder etter at tenningen er slått på.

Hvis lampen lyser når motoren er i gang

Merk
Motorsmøringen kan være avbrutt. Dette kan føre til motorskader og/eller blokkering av drivhjulene.

1. Trå inn clutchpedalen.
2. Velg nøytral (fri) ved å sette girvelgeren på **N**.
3. Kjør raskest mulig ut av trafikken, uten å hindre andre biler.
4. Slå av tenningen.

⚠ Advarsel

Når motoren er avslått (unntatt ved automatisk stopp), kreves det betydelig mer kraft for å bremse og styre.

Nøkkelen må ikke fjernes før bilen står stille, ellers vil rattlåsen kunne gripe inn ufrivillig.

Kontroller oljenivået før du kontakter et verksted ⇨ 138.

Lavt motoroljenivå

 lyser gult.

Motoroljenivået kontrolleres automatisk.

Hvis lampen lyser når motoren er i gang

Lavt motoroljenivå. Kontroller motoroljenivået og etterfyll om nødvendig ⇨ 138.

Lite drivstoff

 lyser eller blinker gult.

Tennes

Lavt nivå i drivstofftanken.

Blinker

Drivstoffet er brukt opp. Fyll opp umiddelbart. Kjør aldri tanken tom.

Feil på drivstofftilførselen kan føre til at katalysatoren overopphetes ⇨ 115.

Utlufting av dieseldrivstoffsystemet ⇨ 142.

Trå på bremsepedalen

 lyser gult.

Motoren med automatisert manuelt gir kan bare startes når bremsepedalen (fotbremsen) er trådd inn. Deresom bremsepedalen ikke er trådd inn, lyser kontrollampen ⇨ 120.

Utvendige lys

 lyser grønt.

Lyser når de utvendige lysene er slått på ⇨ 94.

Fjernlys

 lyser blått.

Lyser når fjernlysene er på og ved bruk av lyshornet ⇨ 95.

Adaptivt frontlys

 lyser gult.

Hvis lampa lyser når motoren er i gang

Feil i systemet.

Søk hjelp hos et verksted.

Lyser etter at tenningen er slått på.

Kontrollampen  tennes i ca. 4 sekunder som en funksjonstest.

Kontrollampen  tennes i ca. 8 sekunder for å minne om at hovedlysene er stilt inn på symmetrisk nærllys ⇨ 95.

Tåkelys

 lyser grønt.

Lyser når tåkelysene foran er slått på
 ⇨ 97.

Tåkebaklyis

☺ lyser gult.

Lyser når tåkebaklyset er på ⇨ 98.

Automatisk hastighetskontroll

☺ lyser eller blinker grønt.

Tennes

Tennes når systemet er innkoblet
 ⇨ 126.

Blinker

Den automatiske hastighetskontrollen har blitt aktivert uten først å trå på bremsepedalen.

Informasjonsdisplayer

Tredelt informasjonsdisplay

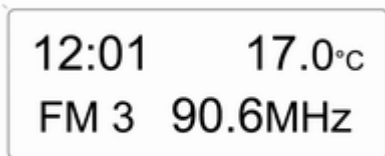

20004

Viser tid, utetemperatur og dato, eller infotainmentsystem (hvis dette er slått på).

Tid, dato og utetemperatur kan vises når tenningen er slått av ved å trykke kort på en av de to knappene under displayet.

Grafisk informasjonsdisplay, fargeinformasjonsdisplay



20025

Viser tid, utetemperatur og dato eller infotainmentsystem (hvis dette er slått på) og elektronisk klimakontroll.

I Color-Info-Display vises informasjonen i farger.

Typen informasjon og hvordan den vises, avhenger av bilens utstyr og av innstillingene.

Valg av funksjoner

Ved hjelp av displayet utføres funksjoner og innstillinger for infotainmentsystemet og for det elektroniske klimakontrollsystemet.

Valg foretas via menyene og knappene eller det venstre innstillingshjulet på rattet.

Velge med infotainmentsystemets knapper

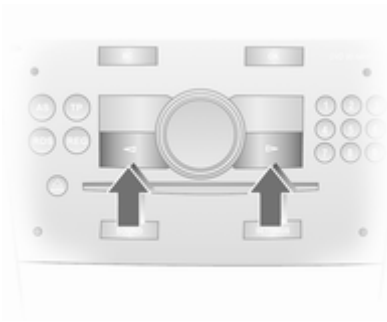

Utfør menyvalg i menyer og med knappene til infotainmentsystemet. Velg markerte punkter og bekreft kommandoer med OK-knappen.

For å avslutte en meny trykker du på høyre eller venstre pilknapp til **Tilbake** eller **Main** vises, og velger det som er aktuelt.

Velge med det venstre innstillingshjulet på rattet



Drei for å utføre menyvalg.

Trykk på innstillingshjulet for å velge det markerte punktet, eller for å bekrefte kommandoer.

Funksjonsområder

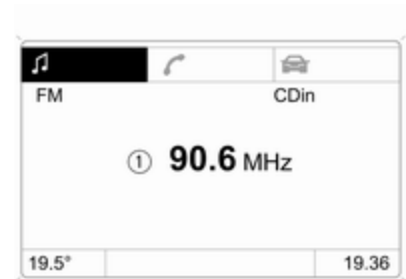

For hvert funksjonsområde finnes det en hovedside (Main). Denne velger du i øvre kant av displayet (bare med kjørecomputer og mobiltelefonportal):

- audio
- telefon
- kjørecomputer.

Systeminnstillinger



20013

Trykk på **Settings**-knappen (Innstillinger) på infotainmentsystemet. I forbindelse med infotainmentsystem CD 30 må det ikke være valgt noen meny.

Stille klokkeslett og dato



20014

Velg **Tid, dato** i menyen **Innstillinger**.

Velg de ønskede menypunktene, og utfør innstillingene.

Endring av tidsinnstillingen endrer også tidsinnstillingen for navigasjons-systemet.

Automatisk tidssynkronisering

RDS-signalet fra de fleste FM-sendere stiller automatisk inn tiden.

Noen sendere sender ikke ut korrekt tidssignal. I slike tilfeller anbefaler vi å slå av automatisk tidssynkronisering.

Funksjonen aktiveres når du uthever feltet foran **Autom. tidssynkronisasjon** i menyen **Tid, dato**.

Språkvalg



20015

Det er mulig å velge hvilket språk teksten til enkelte funksjoner skal vises på.

Velg **Språk** i menyen **Innstillinger**.

Velg ønsket språk.



20016

Valget markeres med en ► foran menypunktet.

Når språkinnstillingen for displayet endres, får du spørsmål om du også ønsker å endre språk i mobiltelefon-portalen. Se bruksanvisningen for infotainmentsystemet.

Stille inn måleenheter



20017

Velg **Enheter** i menyen **Innstillinger**.

Velg ønsket enhet.

Valget markeres med en ● foran menypunktet.

Justere kontrasten Graphic-Info-Display

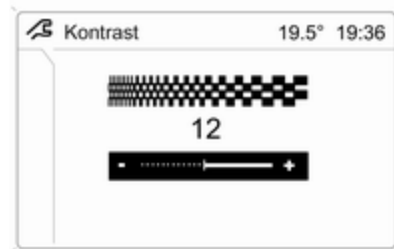

20018

Velg **Kontrast** i menyen **Innstillinger**.

Bekreft ønsket innstilling.

Stille inn displaymodus

Displayets lysstyrke avhenger av bilens belysning. Flere innstillinger kan gjøres på denne måten:

Velg **Dag / natt** i menyen **Innstillinger**.

Automatisk Tilpassing av fargene til utvendige lys.

Alltid dag-design Svart eller farget tekst på lys bakgrunn.

Alltid natt-design Hvit eller farget tekst på mørk bakgrunn.

Valget markeres med en ● foran menypunktet.

Tenningslogikk

Se bruksanvisningen for infotainmentsystemet.

Meldinger om bilen

Meldinger gis i displayet i instrumentet og som varsel- og lydsignaler. Sjekkontrollen viser meldinger i Info-Display. Noen vises i forkortet form. Kvitter varselmeldingene med multifunksjonsknappen ⇨ 82.

Varsellyder

Ved start av motoren eller under kjøring

- Når sikkerhetsbeltet ikke er festet.
- Hvis en dør eller bakluken ikke er ordentlig lukket ved igangkjøring.
- Fra en bestemt hastighet når håndbremsen er trukket til.
- Ved overskridelse av en fabrikkprogrammert hastighet.
- Hvis bilen har automatisert manuelt gir og førerdøren åpnes mens motoren går, og det legges inn et gir uten at bremsepedalen er trådd inn.

- Varselsignalet høres tre ganger hvis sykkelstativet bak er trykket ut og revers legges inn.

Hvis førerdøren er åpen når man forlater bilen

- Når nøkkelen står i tenningslåsen.
- Når utvendige lys er på.
- Ved automatisert manuelt gir, hvis håndbremsen ikke er trukket til, og det ikke er lagt inn noe gir og motoren er slått av.

Under automatisk stopp

- Hvis førerdøren åpnes.

Batterispenning

Lav batterispenning i den radiostyrte fjernkontrollen. I biler uten sjekkontroll vises meldingen **InSP3** i displayet på instrumentpanelet. Skift batteri ⇨ 19.

Bremselysbryter

Bremselyset lyser ikke ved bremsing. Kontakt verksted for å få utbedret feilen omgående.

Tapp vann fra dieselfilteret

Hvis det er vann i dieselfilteret vises meldingen **InSP4** på instrumentpanelet. I enkelte modeller tennes **InSP4** sammen med  på instrumentet. Kontakt et verksted.

Lys

Lamper i viktige utvendige lys overvåkes. Dette gjelder også ledninger og sikringer. Ved bruk av tilhenger overvåkes også belysningen på tilhengeren. Tilhengere med lysdiodebelysning må ha en adapter som muliggjør overvåking av lamper på samme måte som med vanlige glødelamper.

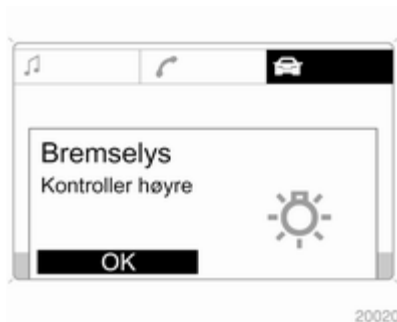

Defekte lys vises på informasjonsdisplayet, eller meldingen **InSP2** vises i displayet på instrumentpanelet.

Kjørecomputer



Kjørecomputeren gir informasjon om kjøredata som registreres kontinuerlig og analyseres elektronisk.

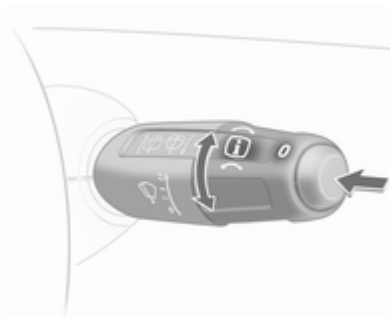

Funksjonene kan velges med knappene på viskerhendelen.

Drei innstillingshjulet for å velge:

- Rekkevidde
- Forbruk i øyeblikket
- Tilbakelagt strekning
- Gjennomsnittlig hastighet
- Totalt forbruk
- Gjennomsnittlig forbruk
- Stoppeklokke

Rekkevidde

Rekkevidden beregnes ut fra tankinnhold og forbruk i øyeblikket. Det er gjennomsnittsverdier som vises.

Etter fylling av drivstoff oppdateres rekkevidden automatisk etter en kort stund.

Når drivstoffnivået i tanken er lavt, vises en melding på displayet. Kvitte varselmeldingen ved å trykke på **O** på viskerhendelen.

Forbruk i øyeblikket

Visning av momentanforbruk. Ved lave hastigheter vises forbruk per time.

Tilbakelagt strekning

Visning av tilbakelagt strekning.

Gjennomsnittlig hastighet

Visning av gjennomsnittshastighet. Målingen kan til enhver tid nullstilles.

Totalt forbruk

Visning av forbrukt drivstoff.

Gjennomsnittlig forbruk

Visning av gjennomsnittsforbruk. Målingen kan til enhver tid nullstilles.

Stoppeklokke

Måle tiden fra aktivering til deaktivering.

Trykk på knappen **O** for å starte og stoppe målingen.

Nullstille kjørecomputeren

Målingen eller beregningen av følgende kjørecomputerinformasjon kan startes på nytt:

- Kjørestrekning,
- Gjennomsnittlig hastighet,
- Totalt forbruk,
- Gjennomsnittlig forbruk.

Velg ønsket funksjon. En verdi nullstilles ved at du trykker på knappen **O** i mer enn tre sekunder.

Alle funksjonene nullstilles ved at du trykker på knappen **O** i mer enn seks sekunder.

Kjørecomputer i Graphic-Info-Display eller Color-Info-Display

Kjørecomputerens hovedside (Main) gir informasjon om rekkevidde, momentanforbruk og gjennomsnittsforbruk for **BC 1**.

For å vise data fra den andre kjørecomputeren trykker du på **BC**-knappen på infotainmentsystemet og velger kjørecomputermenyen på displayet. Du kan også trykke på det venstre innstillingshjulet på rattet.

Velg **BC 1** eller **BC 2** fra kjørecomputermenyen.

Rekkevidde

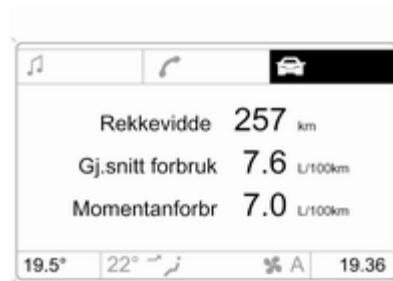

Rekkevidden beregnes ut fra tankinnhold og forbruk i øyeblikket. Det er gjennomsnittsverdier som vises.

Etter fylling av drivstoff oppdateres rekkevidden automatisk etter en kort stund.



Når drivstoffnivået i tanken er lavt, vises meldingen **Rekkevidde** i displayet.

Når drivstofftanken er nesten tom, vises meldingen **Fyll drivstoff!** i displayet.

Forbruk i øyeblikket

Viser forbruket i øyeblikket. Ved lave hastigheter vises forbruk per time.

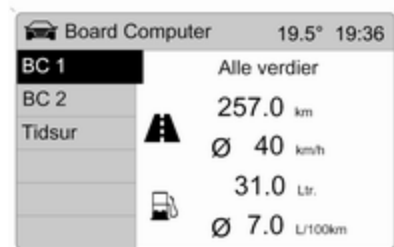

20027

Kjørestrekning

Visning av tilbakelagt strekning. Målingen kan til enhver tid nullstilles.

Gjennomsnittlig hastighet

Visning av gjennomsnittshastighet. Målingen kan til enhver tid nullstilles.

Stans underveis med tenningen slått av, tas ikke med i beregningen.

Totalt forbruk

Viser drivstoffmengden som er forbrukt. Målingen kan til enhver tid nullstilles.

Gjennomsnittlig forbruk

Viser gjennomsnittsforkret. Målingen kan til enhver tid nullstilles.

Starte kjørecomputeren på nytt

Målingen eller beregningen av følgende kjørecomputerinformasjon kan startes på nytt:

- kjørestrekning
- gjennomsnittlig hastighet
- totalt forbruk
- gjennomsnittlig forbruk

Velg **BC 1** eller **BC 2** i menyen for **Board Computer**.



20028

De to kjørecomputerens informasjon kan nullstilles hver for seg, og dermed er det mulig å vurdere data over forskjellige tidsrom.

Velg ønsket kjørecomputerinformasjon og bekreft.



20029

Nullstill all informasjon for en kjørecomputer ved å velge meny punktet **Alle verdier**.

Stoppeklokke



Velg **Stoppeklokke** i menyen **Board Computer**.

Velg meny punkt **Start** for å starte.
Velg meny punkt **Stopp** for å stoppe.

Velg meny punkt **Reset** for å nullstille.

I menyen **Opsjoner** kan du velge de relevante visningene for stoppeklokken.

Kjøretid uten stopp

Registrering av tiden bilen er i bevegelse. Stopp regnes ikke med.

Kjøretid inkl. stopp

Registrering av tiden bilen er i bevegelse. Tiden bilen står stille med tenningen på regnes med.

Kjøretid

Måling av tid mellom manuell aktivering via **Start** til manuell deaktivering via **Reset**.

Personlig tilpasning av bilen

De bilspesifikke funksjonene **P1** til **P7** kan aktiveres og deaktiveres.

Valgt innstilling lagres automatisk avhengig av hvilken bilnøkkel som er brukt.

Forskjellige innstillinger lagres for hver enkelt bilnøkkel. Når en spesifikk bilnøkkel brukes, aktiveres innstillingene som er tilordnet denne.

Maksimalt fem bilnøkler kan programmeres hver for seg.

Programmeringen muliggjør den tekniske forutsetningen for den aktuelle funksjonen. Se de aktuelle avsnittene for beskrivelse om aktivering, deaktivering og innstilling av funksjonene.

Programmering

- Slå av tenningen. Nøkkelen må stå i tenningsbryteren.



- Trekk signal- og viskerspaken mot rattet samtidig helt til du hører et bekreftelsessignal (ca. 3 sekunder).
- Kilometerdisplayet viser **P1**.



- Trykk blinklysspaken (venstre) opp eller ned, og velg ønsket funksjon **P1 - P7**.



- Trykk viskerspaken (høyre) opp eller ned, og velg status **On** eller **OFF**, eller inngangsverdi for hastighet (**P6**) eller verdi for volum (**P7**).
- Trekk blinklysspaken (venstre) og viskerspaken (høyre) mot rattet samtidig helt til du hører et bekreftelsessignal (ca. 3 sekunder).

De valgte innstillingene er nå lagret for nøkkelen i tenningsbryteren. Se de aktuelle avsnittene for beskrivelse om aktivering, deaktivering og innstilling av de valgte funksjonene.

Programmer flere nøkler ved å gjenta denne prosedyren.

Programmerbare funksjoner

P1: Slå på utvendige lys ved bruk av fjernkontrollen (adgangsllys). Innstillingslys ⇨ 100.

P2: Automatisk bakrutevisker når revers legges inn. Bakrutevisker/-spylor ⇨ 70

P3: Signal ved skifte av kjørefelt: Blinker tre ganger ved lett trykk på spaken. Blinklys ⇨ 97.

P4: Automatisk låsing ⇨ 23.

P5: Selektiv opplåsing ⇨ 21.

P6: Hastighetsvarsling ⇨ 73.

P7: Lydstyrke på det akustiske blink-lyssignalet ⇨ 97.

Lys

Utvendig lys	94
Innvendig lys	99
Lysfunksjoner	100

Utvendig lys

Lysbryter



Drei på lysbryteren:

- AUTO** = Automatisk lysregulering:
Hovedlysene slås på og av automatisk.
- ☰ = Aktivering eller deaktivering av den automatiske lysreguleringen. Bryteren skifter til **AUTO**
- ☛ = Parklys
- ☛☛ = Hovedlys

Den automatiske lysreguleringen er aktiv når tenningen slås på.

Kontrollampe ☛☛☛ 81.

Baklys

Baklysene lyser sammen med hovedlys og parklys.

Automatisk lysregulering



Når den automatiske lysreguleringen er på og motoren går, skifter systemet mellom kjørellys og hovedlys avhengig av lysforholdene.

Kjørellys

Kjørelyset gjør bilen mer synlig i dagslys.

Baklysene er ikke på.

Automatisk aktivering av hovedlysene

Hovedlysene slås på når lysforholdene er dårlige.

Tunnelregistrering

Hovedlysene slås på ved innkjøring i tunneler.

Adaptivt frontlys ⇨ 96.

Fjernlys

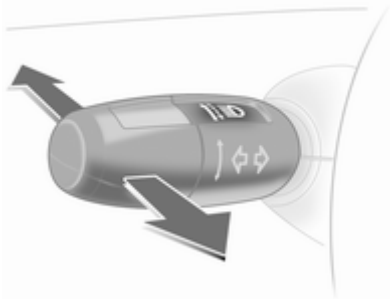

Skyv hendelen forover for å koble om fra nærlys til fjernlys.

For omkobling til nærlys skyver du hendelen forover igjen eller trekker den mot rattet.

Lyshorn

Trekk hendelen mot rattet for å aktivere lyshornet.

Lyshøydejustering

Manuell lyshøydejustering



Tilpasse hovedlysenes rekkevidde til bilens last for å unngå blinding: Drei hjulet  helt til ønsket innstilling vises i kilometer-informasjonsfeltet.

- 0 = Fører og forsetepassasjer
- 1 = Maks. antall personer
- 2 = Maks. antall personer og bagasjeromslast
- 3 = Fører og bagasjeromslast

Hovedlys ved kjøring i utlandet

Det asymmetriske hovedlyset utvider sikten mot kanten av veibanen på passasjersiden.

I land hvor det kjøres på motsatt side av veien må imidlertid hovedlysene justeres for å unngå å blende motgående trafikk.

Biler med halogenhovedlys

Få justert hovedlysene ved et verksted.

Biler med adaptivt frontlys

Tilpasse hovedlysstrålen:

1. Trekk i spaken for lyshornet.
2. Slå på tenningen.

3. Hold i spaken for lyshornet. Etter ca. 5 sekunder begynner kontrollampen  å blinke, og et lydsignal utløses.

Kontrollampe  \rightarrow 81.

Hver gang tenningen slås på, lyser  i ca. 8 sekunder.

Du kobler ut på samme måte som beskrevet ovenfor.  lyser i ca. 4 sekunder når funksjonen er utkoblet.

Adaptivt frontlys

Adaptivt frontlys gir bedre opplysning av veien i svinger, kryss og trange svinger.

Kurvelys



Lysstrålen svinger i samsvar med rattstillingen og bilens hastighet.

Avkjøringslys

I skarpe svinger eller når en tar av i veikryss, basert på rattvinkelen eller blinklyset, tennes en ekstra venstre- eller høyreforefektor som lyser opp veien i svingeretningen. Aktiveres automatisk i hastigheter opp til 40 km/t.

Ryggefunksjon

Hvis sidelysene er på, revers legges inn og blinklyset aktiveres, slås svinglyset på på den aktuelle siden. Svinglyset lyser i 15 sekunder etter at blinklyset er slått av.

Kontrollampe  \rightarrow 81.

Varselblinklys

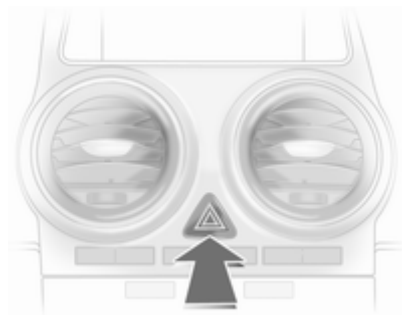

Betjenes med knappen .

Nødblinskyene slås automatisk på hvis kollisjonsputene utløses.

Blinklys

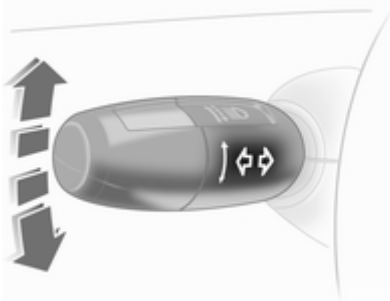

Hendel oppover = Høyre blinklys
Hendel nedover = Venstre blinklys

Hendelen går alltid tilbake til utgangsposisjonen.

Blinklyset blinker kontinuerlig hvis hendelen trykkes forbi motstanden. Blinklyset slås automatisk av når rattet dreies tilbake.

For blinking tre ganger, f.eks. ved skifte av kjørebane, trykker du mot hendelen til du kjenner motstand, og

slipper. Denne funksjonen kan aktiveres eller deaktiveres avhengig av hvilken nøkkel som brukes ⇨ 91.

For lengre blinking fører du hendelen til motstandspunktet og holder den der.

Slå av blinklyset manuelt ved å bevege hendelen litt.

Akustisk blinklysignal

Lydstyrken til det akustiske blinklysignalet kan justeres. Denne funksjonen kan programmeres avhengig av nøkkelen som brukes ⇨ 91.

Tåkelys foran



Betjenes med knappen $\#D$.

Lysbryter i posisjon **AUTO**: Slås tåkelysene foran på, tennes også hovedlysene automatisk.

Tåkebaklys



Betjenes med knappen \odot .

Lysbryter i posisjon **AUTO**: Slås tåke-lysene foran på, tennes også hoved-lysene automatisk.

Tåkebaklysene kan bare slås på når både tenningen og hoved- eller sidelys (sammen med tåkelys foran) er på.

Tåkebaklysene på bilen deaktiveres ved kjøring med tilhenger.

Parklys

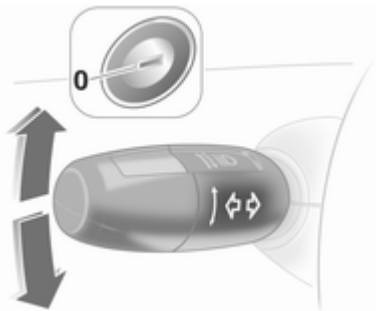

Ved parkering kan parkeringslysene på den ene siden slås på :

1. Still lysbryteren på \odot eller **AUTO**.
2. Tenningen av
3. Før blinklyshendelen helt opp (høyre parkeringslys) eller ned (venstre parkeringslys).

Bekreftelse med lydsignal og den aktuelle blinklyskontrollampen.

Slå av ved å slå på tenningen, eller før blinklyshendelen i den andre retningen.

Ryggelys

Ryggelysene lyser når tenningen er slått på og reversgir er valgt.

Lyktedeksler som dugger

I rått og kaldt vær, ved kraftig regn og etter bilvask kan det forekomme dugg på innsiden av lyktedeksle. Den forsvinner automatisk etter en kort stund. Slå eventuelt på lysene for å fjerne duggen raskere.

Innvendig lys

Styring av instrumentpanelbelysningen



Lysstyrken på følgende kan justeres når det utvendige lyset er på:

- Instrumentpanelbelysningen
- Informasjonsdisplay
- Brytere og betjeningselementer med lys

Drei hjulet  helt til ønsket lysstyrke er nådd.

Innvendige lys

De fremre og midtre kupélysene slås automatisk på ved innstigning og utstigning og slås automatisk av etter en liten stund.

Kupélys foran

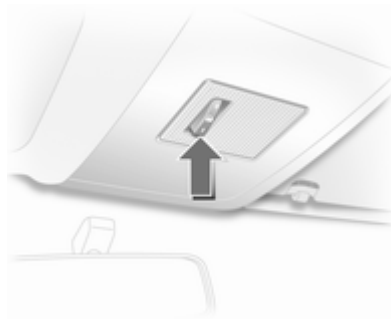

Bryteren i midten: automatisk kupélys.

Betjene manuelt når dørene er lukket:

- På = Bryterstilling I
- Av = Bryterstilling 0

Kupélys foran, med leselys

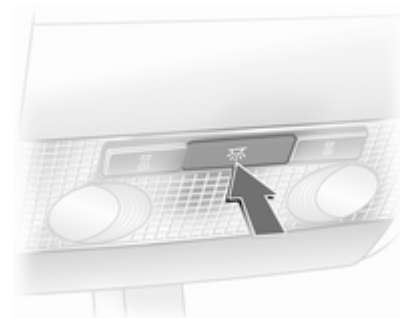

Betjenes med -knappen når dørene er lukket.

Kupélys bak



Betjenes med bryteren.

- I = På
- 0 = Av
- Midten = Automatisk

Bagasjeromslys

Lyset slås på når bagasjerommet åpnes.

Leselys

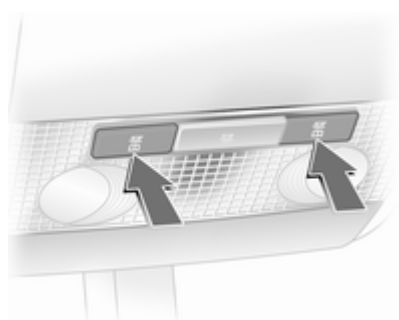

Slås på og av med -knappene når tenningen er på.

Lysfunksjoner

Midtkonsollbelysning

Spotlys i huset til det innvendige speilet. Belysningen på midtkonsollen reguleres automatisk avhengig av dagslyset.

Innstigningslys

Etter at bilen er låst opp, lyser instrumentpanellyset, lyset i benplassen foran og bak og lyset på informasjonsdisplayet i noen sekunder.

Igangkjøring ⇨ 16.

Utvendige lys

Hovedlysene slås på i ca. 30 sekunder.

Aktivering skjer ved å trykke to ganger på knappen  på den radiostyrte fjernkontrollen mens bilen er låst.

Landsspesifikk utførelse: Funksjonen slås på ved å trykke en gang på knappen  på den radiostyrte fjernkontrollen når bilen er låst.

Funksjonen deaktiveres hvis tenningen slås på eller knappen  trykkes på den radiostyrte fjernkontrollen.

Denne funksjonen kan aktiveres og deaktiveres avhengig av hvilken nøkkel som brukes. Personlig tilpasning av bilen  91.

Utvendige lys

Hovedlysene lyser i ca. 30 sekunder etter at systemet er koblet inn og førerdøren lukket.

Aktivere

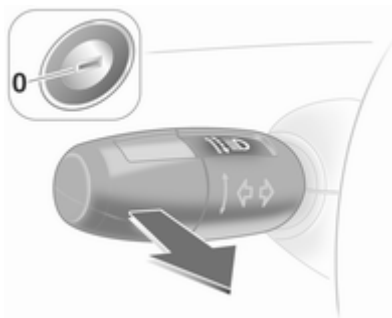

1. Slå av tenningen.
2. Ta ut tenningsnøkkelen.
3. Åpne førerdøren.
4. Trekk i blinklyshendelen.
5. Lukk førerdøren.

Hvis du ikke lukker førerdøren, slås lyset av etter to minutter.

Lyset slås av umiddelbart hvis nøkkelen settes i tenningsbryteren eller det trekkes i blinklyshendelen mens førerdøren er åpen.

Batteriutladningsvern

All innvendig belysning slås automatisk av 5 minutter etter at tenningen er slått av, slik at batteriet ikke lades ut.

Klimastyring

Klimakontrollsystemer	102
Ventilasjonsdyser	108
Vedlikehold	108

Klimakontrollsystemer

Varme- og ventilasjonsanlegg



Betjeningselementer for:

- Temperatur
- Viftehastighet
- Luftfordeling

Oppvarmet bakrute  ↪ 31.

Temperatur





rødt = varmt
blått = kaldt

Oppvarmingen vil ikke få full effekt før motoren har nådd normal driftstemperatur.

Viftehastighet



Juster luftmengden ved å stille viften på ønsket hastighet.

Luftfordeling

-  = til øvre del av kupeen
-  = til øvre del av kupeen og benplassen
-  = til benplassen
-  = til frontruten, sidevinduene foran og benplassen
-  = til frontruten og sidevinduene foran

Mellomstillinger er mulig.

Avdugging og avising av vinduer

- Still temperaturbryteren på det varmeste nivået.
- Still viftehastigheten på det høyeste trinnet.
- Still luftfordelingsbryteren på .
- Slå på bakruteoppvarmingen .

- Åpne sideventilasjonsdysene etter behov, og rett dem inn mot sidevindene.
- Ønskes samtidig oppvarming av benplassen, stilles luftfordelingsbryteren på .

Les dette

Hvis innstillingene for avdugging og avising er valgt, hindres automatisk stopp.

Hvis innstillingene for duggfjerning og avising velges mens motoren er i automatisk stopp, startes motoren igjen automatisk.



Klimaanlegg



I tillegg til varme- og ventilasjonssystemet har klimaanlegget:

 = Kjøling

 = Omluftdrift

Oppvarmede seter  ⇨ 37, oppvarmet ratt  ⇨ 68.

Kjøling

Betjenes med knappen  og er bare i funksjon når motor og vifte går.

Klimaanlegget kjøler og avfukter (tørker) når utetemperaturen er like over null. Derfor kan det danne seg kondens som drypper ut under bilen.

Hvis du ikke ønsker kjøling eller tørking, kan du slå av kjølingen for å spare drivstoff. Når kjølesystemet er slått av, vil ikke klimakontrollen utløse forespørsel om ny motorstart under automatisk stopp.

Les dette

Hvis klimakontrollen er stilt inn på maksimal kjøling mens utetemperaturen er høy, kan automatisk stopp hindres helt til ønsket temperatur i kupeen er nådd.

Hvis klimakontrollen er stilt inn på maksimal kjøling mens motoren er i automatisk stopp, kan motoren startes igjen automatisk.

Stopp/start-system ⇨ 112.

Omluftsystem

Omluftdriften betjenes med knappen .

Advarsel

Det innkoblede omluftsystemet reduserer luftutvekslingen. I drift uten kjøling øker luftfuktigheten, slik at vinduene kan bli tildugget på innsiden. Kvaliteten på inneluften reduseres etter hvert, noe som kan medføre tretthetstegn hos passasjerene.

Luftfordeling stilt på : Omluftsystemet kobles ut.

Når uteluften er svært varm og fuktig, kan frontruten tildugges utenfra når kald luft ledes mot den. Hvis frontruten tildugges utenfra, aktiverer du vindusviskeren og deaktiverer .

Maksimal kjøling

Åpne vinduene en liten stund, slik at den varme luften kan slippe raskt ut.

- Kjøling ☀ på.
- Slå på omlufts-systemet 🚗.
- Still temperaturbryteren på det kaldeste nivået.
- Still viftehastigheten på det høyeste trinnet.
- Still luftfordelingsbryteren på 🚗.
- Åpne alle dysene.

Avdugging og avising av vinduer



- Kjøling ☀ på.
- Still temperaturbryteren på det varmeste nivået.
- Still viftehastigheten på det høyeste trinnet.
- Still luftfordelingsbryteren på 🚗.
- Slå på bakruteoppvarmingen 🚗.
- Åpne sideventilasjonsdysene etter behov, og rett dem mot sidevinduene.

Les dette

Hvis innstillingene for avdugging og avising er valgt, hindres automatisk stopp.

Hvis innstillingene for duggfjerning og avising velges mens motoren er i automatisk stopp, startes motoren igjen automatisk.

Elektronisk klimakontroll



Betjenings-elementer for:

- Temperatur
- Luftfordeling og menyvalg
- Viftehastighet

AUTO = Automatisk drift

🚗 = Omluftsdrift

🚗 = Avdugging og avising

Oppvarmet bakrute 🚗 ⇨ 31.

Den forhåndsvalgte temperaturen reguleres inn automatisk. Ved automatisk drift regulerer viftehastigheten og luftfordelingen automatisk luftmengden.

Systemet kan tilpasses manuelt med bryterne for luftfordeling og luftmengde.



20032

Data vises i Info-Display. Endringer i innstillinger vises en kort stund i Info-Display, over menyen som vises for øyeblikket.

Den elektroniske klimakontrollen virker for fullt bare når motoren er i gang.

Automatisk drift

Grunninnstilling for høy komfort:

- Trykk på knappen **AUTO**.
- Åpne alle dysene.

- **Klimaanlegg** på.
- Still inn ønsket temperatur.

Forhåndsvalg av temperatur

Temperaturene kan stilles på ønsket verdi.

Av komfortenssyn endrer du temperaturen bare i små trinn.

Hvis minimumstemperaturen er stilt inn, vises **Lo** i displayet og det elektroniske klimakontrollsystemet arbeider med maksimal kjøleeffekt.

Hvis maksimumstemperaturen er stilt inn, vises **Hi** i displayet og det elektroniske klimakontrollsystemet arbeider med maksimal varmeeffekt.

Les dette

Hvis temperaturen er innstilt på **Lo** eller **Hi**, vil automatisk stopp sperrer.

Hvis temperaturen stilles til **Lo** eller **Hi** mens motoren er i automatisk stopp, startes motoren igjen automatisk.

Stopp/start-system ⇨ 112.

Viftehastighet

Den valgte viftehastigheten angis med **A** og tallet i displayet.



Hvis viften slås av, kobles også klimaanlegget ut.

Gå tilbake til automatisk drift: Trykk på knappen **AUTO**.



Avdugging og avising av vinduer

Trykk på knappen ,  vises i displayet.

Temperatur og luftfordeling stilles inn automatisk, viften kjører med høy hastighet.

Tilbake til automatisk drift: Trykk på knappen  eller på knappen **AUTO**. Slå på bakruteoppvarmingen .

Les dette

Hvis -knappen trykkes mens viften er på eller motoren går, vil automatisk stopp hindres helt til -knappen trykkes igjen.

Hvis -knappen trykkes mens viften er på eller motoren er i automatisk stopp, startes motoren igjen automatisk.

Stopp/start-system ⇨ 112.

Manuelle innstillinger i klimamenyen

Innstillingene til klimakontrollsystemet kan endres med bryteren i midten samt knappene og menyene som vises i displayet.

Trykk på den midtre bryteren for å vise menyen. Menyene **Klima** vises i displayet.

De enkelte menyene markeres ved å dreie på bryteren i midten. Velg ved å trykke på bryteren.

For å avslutte en meny dreier du på den midtre bryteren til **Tilbake** eller **Main** vises og velger det som er aktuelt.

Luftfordeling

Drei på den midtre bryteren. Menyene **Luftfordeling** aktiveres og viser de mulige innstillingene for luftfordelingen:

Oppe = til frontruten og sidevindue foran.
Midten = mot de som sitter i bilen.
Nede = til benplassen.

Menyen **Luftfordeling** kan også hentes opp fra menyene **Klima**.

Gå tilbake til automatisk luftfordeling: Deaktiver den aktuelle innstillingen, eller trykk på knappen **AUTO**.

Kjøling

I menyene **Klima** velger du meny-punktet **AC** og slår kjølingen på eller av.

Klimaanlegget kjøler og avfukter (tørker) fra en bestemt utetemperatur. Derfor kan det danne seg kondens som drypper ut under bilen.

Deaktiver **AC** for å spare drivstoff hvis ikke kjøling eller tørking er nødvendig. Når kjølesystemet er slått av, vil ikke klimakontrollen utløse forespørsel om ny motorstart under automatisk stopp.

Avhengig av bilens utstyr kan **AC** vises på displayet når kjøling er aktivert eller **Eco** når kjøling er deaktivert.

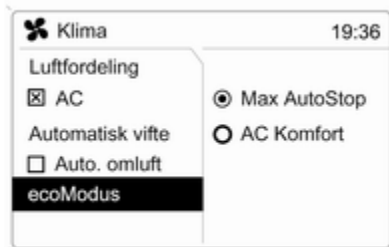

I biler med stopp/start-system er to innstillinger for driften av klimakontrollsystemet tilgjengelige under automatisk stopp.

Velg menyalternativet **ecoMode (ecoModus)**.

Velg ønsket innstilling:

- **Max AutoStop:** I denne modusen drives den elektroniske klimakontrollen med fokus på drivstoffsparing. Varigheten til en automatisk stopp er ikke begrenset.

- **AC Komfort (AC Komfort):** I denne modusen drives den elektroniske klimakontrollen med fokus på klimabetingelsene. Varigheten til en automatisk stopp kan være begrenset, for å opprettholde det ønskede klimaet.

Endringer i innstillingene vises kort på displayet.

Valget markeres med en ● foran meny punktet.

I begge modusene er automatisk stopp tilgjengelig etter at temperaturen i kupeen er tilstrekkelig redusert. Stopp/start-system ⇨ 112.

Vifteregulering ved automatisk drift

Viftens reguleringsmåte ved automatisk drift kan tilpasses.

Velg meny punktet **Automatisk vifte** i menyen **Klima**, og velg ønsket vifteregulering.

Manuell omluftsdrift

Den manuelle omluftsdriften betjenes med knappen

⚠ Advarsel

Det innkoblede omlufts systemet reduserer luftutvekslingen. I drift uten kjøling øker luftfuktigheten, slik at vinduene kan bli tildugget på innsiden. Kvaliteten på inneluften reduseres etter hvert, noe som kan medføre tretthetstegn hos passasjerene.

Når uteluften er svært varm og fuktig, kan frontruten tildugges utenfra når kald luft ledes mot den. Hvis frontruten tildugges utenfra, aktiverer du vindusviskeren og deaktiverer

Ekstra varmeelement

Luftvarmer

Quickheat er en elektrisk tilleggsluftvarmer som automatisk varmer opp kupeen raskere.

Kjølevæskevarmer

Dieseldrevne biler har en drivstoffdrevet tilleggsvarmer.

Ventilasjonsdyser

Justerbare ventilasjonsdyser

Når kjølingen er på, må minst én ventilasjonsdyse være åpen, slik at ikke fordampere iser til på grunn av manglende luftsirkulasjon.

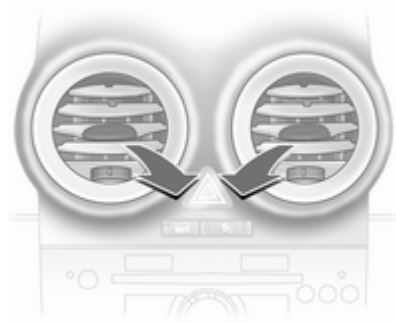

Still inn retningen på luftstrømmen ved å dreie innstillingshjulet fra høyre til venstre og heve eller senke de vannrette lamellene.



Ventilasjonsåpningen stenges ved å dreie hjulet mot venstre eller høyre til det stopper.

⚠ Advarsel

Fest ingen gjenstander til spilene i lufterventilene. Personer eller utstyr kan bli skadet ved en ulykke.

Faste ventilasjonsdyser

Ytterligere ventilasjonsdyser finnes under frontruten og sidevindue samt på benplassen.

Vedlikehold

Luftinntak

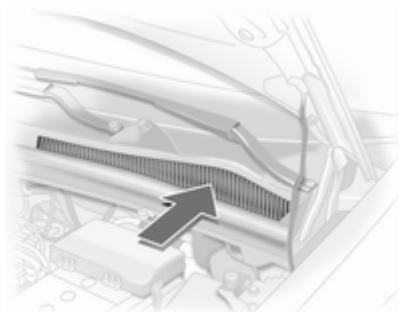

Luftinntaket i motorrommet foran frontruta må holdes åpent for å sikre lufttilførselen. Fjern eventuelt løv, smuss eller snø.

Støv- og pollenfilter (friskluftfilter)

Støv- og pollenfilteret renser luften som kommer utenfra og inn gjennom luftinntaket for støv, sot, pollen og sporer.

Klimaanlegg, vanlig drift og bruk

For å sikre en jevn og god ytelse må kjølingen kobles inn noen minutter en gang i måneden, uavhengig av vær og årstid. Drift med innkoblet kjøling er ikke mulig ved for lave utetemperaturer.

Service

For best mulig kjøling anbefales det å kontrollere klimaanlegget årlig, først gang tre år etter at bilen først ble registrert. Det omfatter:

- Funksjons- og trykktest
- Varmefunksjon
- Tetthetskontroll
- Kontroll av drivremmer
- Rengjøring av kondensator og fordamperens drenering
- Effektkontroll

Kjøring og bruk

Kjøretips	110
Start og betjening	110
Eksos	114
Automatgir	116
Manuelt gir	119
Automatisert manuelt gir	119
Bremser	124
Kjøresystemer	125
Automatisk hastighetskontroll	126
Parkeringsradar	127
Drivstoff	128
Tauing	131

Kjøretips

Kontroll over bilen

La aldri bilen rulle uten at motoren er i gang (unntatt ved automatisk stopp)

Mange systemer fungerer ikke i denne situasjonen (f.eks. bremsekraftforsterker, servostyring). Kjøring i denne tilstanden kan medføre fare for deg selv og andre. Alle systemer fungerer under automatisk stopp, men det vil være en kontrollert reduksjon i støtten fra servostyringen, og bilens hastighet vil reduseres.

Stopp/start-system ⇨ 112.

Pedaler

For at pedalene skal kunne vandre uhindret, må det ikke ligge matter under pedalene.

Start og betjening

Innkjøring av ny bil

Foreta aldri unødig harde oppbremsinger de første turene.

Under den første kjøreturen kan det oppstå røykutvikling på grunn av at voks og olje fordamper på eksosanlegget. Parker bilen ute i friluft en stund etter den første kjøreturen, og unngå innånding av dampen.

Under innkjøringsperioden kan drivstoff- og motoroljeforbruket være høyere, og det kan hende at rensingen av dieselpartikkelfilteret aktiveres oftere. Automatisk stopp kan forhindre for at batteriet skal kunne lades.

Dieselpartikkelfilter ⇨ 114.

Tenningsbryterposisjoner



30051

- 0 = Tenning av
- 1 = Rattlås løst ut, tenning av
- 2 = Tenning på. For dieselmotor: forgløding
- 3 = Start

Starte motoren

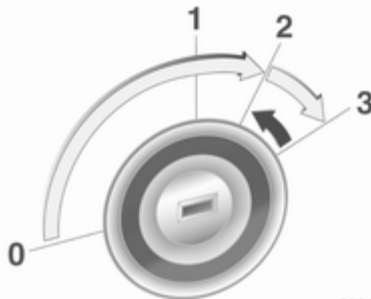

30047

Aktiver clutch og brems. Hvis clutchpedalen ikke aktiveres, er det ikke sikkert at motoren starter, og kontrollampen  kan lyse.

Automatgир skal stå i **P** eller **N**.

Ikke trå på gasspedalen.

Dieselmotor: Vri nøkkelen til posisjon **2** for forvarming (gløding), og vent til kontrollampen  slukker.

Drei nøkkelen en kort stund til **3**, og slipp den.

Hvis du skal starte bilen på nytt eller slå av motoren, må du først vri nøkkelen tilbake til **0**.

Under automatisk stopp kan motoren startes ved at du trår inn clutchpedalen.

Starte bilen ved lave temperaturer

Du kan starte motoren uten ekstra varmeelementer ned til -25 grader for dieselmotorer og -30 grader for bensinmotorer. Det som kreves er en motorolje med riktig viskositet, riktig drivstoff, utført service og et fullt ladet batteri. Ved temperaturer under -30 grader trenger automatgирet en oppvarmingstid på ca. 5 minutter. Girspaken må være i posisjon **P**.

Oppvarming av turbomotor

Ved start kan motorens tilgjengelige dreiemoment forbigående være begrenset, spesielt når motortemperaturen er lav. Denne begrensningen gjør det mulig for smøresystemet å beskytte motoren maksimalt.

Drivstoffkutt

Ved støttdrift, det vil si ved kjøring med innlagt gir og uten at gasspedalen betjenes, kobles drivstofftilførselen automatisk ut. Drivstoffkutt deaktiveres hvis katalysatortemperaturen er høy.

Stopp/start-system

Stopp/start-systemet bidrar til drivstoffsparing og reduksjon av eksosutslippet. Når forholdene tillater det, slår det av motoren med én gang bilen har lav hastighet eller står stille, for eksempel ved trafikklys eller kø. Det starter motoren automatisk så snart clutchpedalen trås inn. En batteriføler sikrer at automatisk stopp bare skjer når batteriet er tilstrekkelig ladet for ny start.

Koble inn

Stopp/start-systemet er tilgjengelig så snart motoren starter, bilen kjører i gang og betingelsene som er angitt nedenfor i dette avsnittet, er oppfylt.

Utkobling



Deaktiver stopp/start-systemet manuelt ved å trykke på **eco**-knappen. Deaktiveringen vises av at lysdioden i knappen slukker.

Automatisk stopp

Hvis bilen har lav hastighet eller står i ro, kan du aktivere automatisk stopp på denne måten:

- Trå inn clutchpedalen
- Sett girvelgeren til nøytral
- Slipp clutchpedalen

Motoren slås av, mens tenningen fortsatt er på.



Automatisk stopp vises av nålen på **AUTOSTOP** i turtelleren.

Under automatisk stopp opprettholdes effekten til varmeapparatet, bremseeffekten og funksjonen til servostyringen.

Betingelser for automatisk stopp

Stopp/start-systemet undersøker om alle betingelsene nedenfor er oppfylt. Hvis de ikke er det, vil automatiske stopp-funksjonen bli sperret.

- Stopp/start-systemet er ikke deaktivert manuelt.
- Panseret er helt lukket.

- Førerdøren er lukket, eller førerens sikkerhetsbelte er festet.
- Batteriet er tilstrekkelig ladet og i god tilstand.
- Motoren er varmet opp.
- Kjølevæsketemperaturen er ikke for høy.
- Eksostemperaturen er ikke for høy, for eksempel etter kjøring med stor belastning på motoren.
- Utetemperaturen er ikke for lav.
- Avisingsfunksjonen er ikke aktivert.
- Klimakontrollsystemet hindrer ikke automatisk stopp.
- Bremsevakuumet er tilstrekkelig.
- Selvreinsingsfunksjonen til diesel-partikkelfilteret er ikke aktiv.
- Bilen har beveget seg siden siste automatisk stopp.

Det kan forekomme at automatisk stopp er mindre tilgjengelig når utetemperaturen nærmer seg frysepunktet.

Enkelte innstillinger for klimakontrollsystemet kan hindre automatisk stopp. Se kapitlet om klimakontroll for mer informasjon.

Automatisk stopp kan være blokkert umiddelbart etter kjøring på motorvei. Innkjøring av ny bil ⇨ 110.

Batteriutladningsvern

For å sikre pålitelig motorstart er et antall funksjoner for å hindre utlading av batteriet integrert i stopp/start-systemet.

Tiltak for å spare strøm

Under automatisk stopp deaktiveres diverse elektrisk utstyr, som bakru-teoppvarming, eller kobles om til strømsparemodus. Viftehastigheten til klimakontrollsystemet kan reduseres for å spare strøm.

Når føreren skal starte motoren på nytt

Trå inn clutchpedalen for å starte motoren på nytt.

Motorstart vises av nålen på tomgangsturtallsposisjonen i turtelleren.

Hvis girspaken flyttes fra nøytral før clutchpedalen er trådd inn, tennes kontrollampen .

Kontrollampe  ⇨ 78.

Når stopp/start-systemet skal starte motoren på nytt

Girspaken må være i **N** for at automatisk ny start skal være mulig.

Hvis ett av følgende forhold oppstår under automatisk stopp, startes motoren automatisk av stopp/start-systemet:

- Stopp/start-systemet deaktiveres manuelt.
- Panseret åpnes.
- Førerens sikkerhetsbelte løsnes og førerdøren åpnes.
- Motortemperaturen er for lav.
- Batteriet er utladet.
- Bremsevakuumet er ikke tilstrekkelig.
- Bilen begynner å bevege seg.
- Avisingsfunksjonen aktiveres.

- Klimakontrollsystemet ber om motorstart.

- Klimaanlegget slås på manuelt.

Hvis ikke panseret er helt lukket, vises en varselmelding på førerinformasjonsdisplayet.

Hvis elektrisk tilbehør, for eksempel en bærbar CD-spiller, er koblet til strømuttaket, kan en kortvarig reduksjon av effekten merkes under ny start.

Parkering

- Bilen må ikke parkeres på lett antennelig underlag. Den høye temperaturen på eksosanlegget kan antenne underlaget.

- Trekk alltid håndbremsen godt til uten å trykke på utløserknappen. I ned- eller oppoverbakker skal den trekkes til så godt som mulig. Trå samtidig på bremsepedalen for å redusere betjeningskraften.

- Slå av motor og tenning. Drei på rattet til rattlåsen går i inngrep.

- Når bilen står på flatt underlag eller i en oppoverbakke, legger du inn

første gir eller setter girvelgeren i stillingen **P** før du slår av tenningen. I oppoverbakker dreier du dessuten forhjulene bort fra fortauskanten.

Når bilen står i en nedoverbakke, legger du inn reversgiret eller setter girvelgeren i stillingen **P** før du slår av tenningen. Drei dessuten forhjulene inn mot fortauskanten.

- Lås bilen, og aktiver tyverisikringen og tyverialarmen.

Eksos

Eksosutslipp

Fare

Eksosgass inneholder den giftige gassen karbonmonoksid, som er fargeløs og luktfri. Innånding kan medføre livsfare.

Åpne vinduene dersom det trenger eksos inn i kupeen. Sørg for at feilen utbedres ved et verksted.

Unngå også å kjøre med åpen bakluke, ellers kan eksosgass trenge inn i bilen.

Dieselpartikkelfilter

Dieselpartikkelfiltersystemet filtrerer ut skadelige sotpartikler fra eksosgassene. Systemet har en selvrensfunksjon som virker automatisk under kjøring. Filteret renses ved at oppfangede sotpartikler forbrennes ved høy temperatur. Dette skjer automatisk under bestemte kjøreforhold og

kan ta opptil 25 minutter. I dette tidsrommet kan drivstofforbruket være høyere. Det er normalt med utvikling av lukt og røyk under denne prosessen.



Under visse kjøreforhold, f.eks. småkjøring, kan systemet ikke renses automatisk.

Når filteret må renses og de siste kjøreforholdene ikke ga mulighet for automatisk rensing, blinker kontrollampa . Fortsett å kjøre, og hold motorturtallet over 2000 o/min. Gir eventuelt ned. Da starter rensingen av dieselpartikkelfilteret.

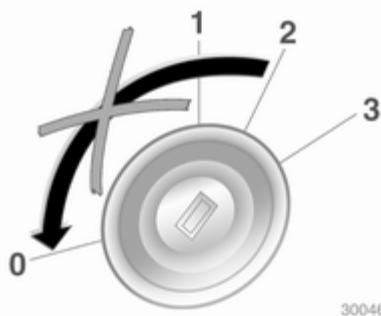

Vi anbefaler å ikke avbryte kjøringen og slå av tenningen under rensingen.

Merk

Hvis rensesprosessen blir avbrutt mer enn en gang, er det stor fare for alvorlig skade på motoren.

Rensingen skjer hurtigst ved høye motorturtall og ved høy belastning.



Kontrollampa  slukker så snart selvrensingen er ferdig.

Hvis også  tennes, er rensing ikke mulig. Kontakt et verksted.

Katalysator

Katalysatoren reduserer mengden av skadelige stoffer i eksosen.

Merk

Bruk av andre drivstoffkvaliteter enn de som står oppført på sidene ⇨ 128, ⇨ 185 kan skade katalysatoren og elektroniske deler.

Uforbrent bensin kan medføre at katalysatoren overopphetes og skades. Derfor bør startmotoren ikke betjenes unødig lenge, tomkjøring av tanken og starting av motoren ved skyving eller sleping bør unngås.

Ved feiltetting, ujevn motorgang, redusert motoreffekt eller andre uvanlige driftsforstyrrelser, må feilen umiddelbart utbedres ved et verksted. I nødsfall kan du kjøre videre i et kortere tidsrom med lav hastighet og lavt motorturtall.

Automatgir

Automatgiret tillater automatiske girskift.

Girdisplay

Modus eller valgt kjøretrinn vises i girdisplayet.

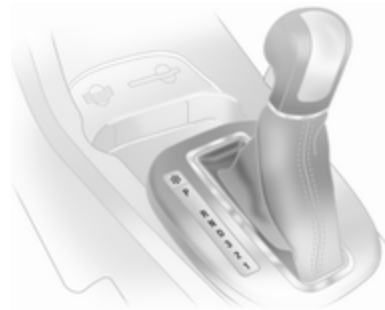
Girspak

- P** = Parkeringsposisjon, hjulene er låst, bruk den bare når bilen står stille og håndbremsen er på.
- R** = Revers, koples bare inn når bilen står stille
- N** = Nøytralstilling
- D** = Automatikkmodus med alle gir.

Girspaken er låst i **P** og kan bare flyttes når tenningen er på og bremsepedalen er inne.

P eller **R** aktiveres ved å trykke på utløserknappen på girvelgeren.

Motoren kan bare startes med girspaken i posisjon **P** eller **N**. Når posisjon **N** er valgt, tråkk inn bremsepedalen eller sett på håndbremsen før du starter.

Ikke gi gass mens giret velges. Gass- og bremsepedalen må aldri betjenes samtidig.

Når et gir er lagt inn og du slipper opp bremsepedalen, starter bilen langsomt opp.

Kjøretrinn 3, 2, 1

3, 2, 1 = Girkassen skifter ikke til høyere gir enn valgt kjøretrinn.

Trykk på knappen på girvelgeren for å legge inn **3** eller **1**.

Velg **3**, **2** eller **1** bare når du vil forhindre automatisk oppgiring eller ha ekstra bremsevirkning fra motoren.

Motorbremsing

For å utnytte motorbremsingen velger du et lavere gir i god tid ved kjøring nedoverbakke.

Løstaking av bilen

Det er bare tillatt å gyngre løs bilen når den sitter fast i sand, søle eller snø. Før girspaken frem og tilbake mellom **D** og **R** i et repeterende mønster. Ikke rus motoren og unngå brå akselerasjon.

Parkere

Sett på håndbremsen, og legg inn **P**. Tenningsnøkkelen kan bare tas ut i girspakstilling **P**.

Elektroniske kjøreprogrammer

- Driftstemperaturprogrammet sørger raskt for den nødvendige temperaturen i katalysatoren etter kaldstart ved å øke motorturtallet.
- Automatisk nøytralstilling skifter automatisk til tomgang når bilen stanses i forovergir.
- Det adaptive programmet tilpasser girskiftingen etter kjøreforholdene, for eksempel ved tung last og i stigninger.

Vintermodus ❄

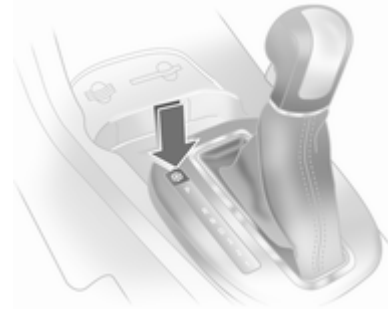

Koble inn vintermodus for å gjøre det lettere å starte opp på glatt underlag.

Koble inn

Trykk på knappen ❄ når **P**, **R**, **N**, **D** eller **3** er valgt. Bilen starter i 3. gir.

Utkobling

Vintermodus kobles ut:

- ved å trykke en gang til på knappen ❄,
- ved manuelt valg av **2** eller **1**,
- ved å slå av tenningen,
- eller ved for høy giroiljetemperatur.

Tvungen nedgiring

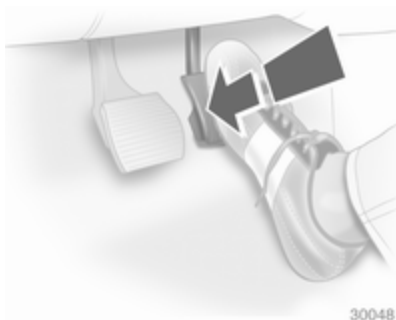

Hvis du trår inn gasspedalen forbi trykkpunktet, skifter girkassen til et lavere gir avhengig av motorturtallet.

Feil

Ved feil lyser . Girkassen skifter ikke lenger automatisk. Det er mulig å kjøre videre med manuelt girskift.

2. gir er ikke tilgjengelig. Manuell giring:

- 1 = 1. gir
- 2 = 3. gir
- 3, D = 4. gir

Sørg for at feilen utbedres ved et verksted.

Strøbrudd

Girspaken kan ikke flyttes fra **P** ved strøbrudd.

Hvis batteriet er utladet, starter du bilen med startkabler ⇨ 170.

Dersom batteriet ikke er årsaken til strøbruddet, skal girvelgeren frigjøres:

1. Trekk til håndbremsen.

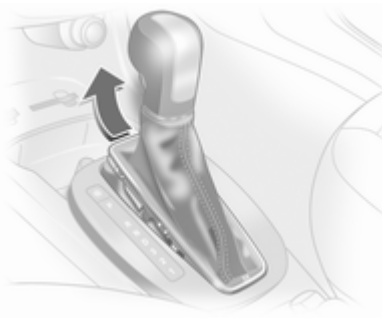

2. Løsne girspakkledningen fra foran på midtkonsollen, fell den opp og dreii den mot venstre.

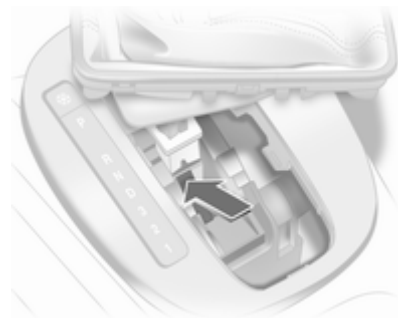

3. Trykk den gule låsen forover med en skrutrekker, og flytt girvelgeren ut av **P**. Hvis **P** legges inn igjen, vil girvelgeren igjen låses i posisjonen. Kontakt et verksted for å få fjernet årsaken til strøbruddet.
4. Sett girspakkledningen på midtkonsollen, og fest den igjen.

Manuelt gir

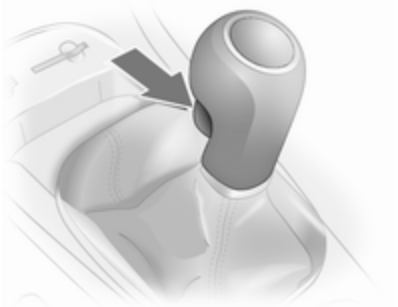

Legge inn revers: Når bilen står stille, venter du i tre sekunder etter at du har trådd inn clutchpedalen, trykker på utløserknappen på girspaken og legger inn giret.

Dersom giret ikke kan legges inn, setter du girspaken i fri, slipper opp clutchpedalen og trykker den inn igjen. Forsøk deretter å sette bilen i revers på nytt.

Ikke fil unødig på clutchen.

Trå clutchpedalen helt inn ved betjening. Ikke la foten hvile på pedalen.

Merk

Hvil ikke hånden på girvelgeren under kjøring.

Automatisert manuelt gir

Det automatiserte manuelle giret Easytronic gjør det mulig å skifte gir manuelt (manuell modus) eller automatisk (automatisk modus) med automatisk clutchbetjening.

Girdisplay



Viser modus og aktuelt gir.

Displayet blinker i noen sekunder, dersom du velger **A**, **M** eller **R** uten å trå inn bremsepedalen når motoren går.

Starte motoren

Trå på bremsepedalen når du skal starte motoren. Hvis du ikke trår inn bremsepedalen, lyser  på instrumentpanelet, "N" blinker i girdisplayet og motoren kan ikke startes.

Det er heller ikke mulig å starte motoren hvis ingen av bremselysene virker.

Når du trår inn bremsepedalen, skifter girkassen automatisk til **N** ved start. Det kan forekomme en liten forsinkelse.

Girvelger

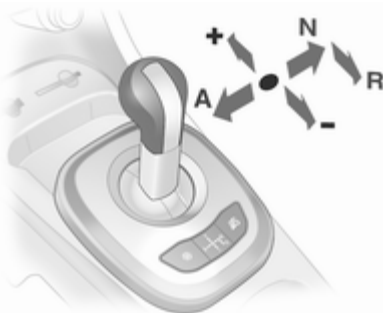

Før alltid girvelgeren så langt den går i den aktuelle retningen. Når du slipper den, går den automatisk tilbake til midtstillingen.

N = Nøytralstilling.

A = Veksle mellom automatisk og manuell modus. Girdisplayet viser **A** eller **M**.

R = Revers. Må bare legges inn når bilen står stille.

+ = Skifte til et høyere gir.

- = Skifte til et lavere gir.

Igangkjøring

Trå på bremsepedalen og flytt girvelgeren til **A**, **+** eller **-**. Girkassen befinner seg i automatisk modus og 1. gir legges inn. Hvis du velger **R**, legges reversgiret inn.

Etter at bremsen er løst ut, begynner bilen å bevege seg.

For igangkjøring uten å trå på bremsepedalen gir du gass rett etter at du har lagt inn et gir.

Dersom du ikke trår inn hverken gass- eller bremsepedalen, legges det ikke inn noe gir, og **A** eller **R** blinker en kort stund på displayet.

Stans av bilen

Når du stanser bilen, legges første gir inn og clutchen utløses i **A**. I **R** forblir reversgiret lagt inn.

Motorbremsing

Automatisk drift

Ved kjøring i nedoverbakke skifter det automatiserte manuelle giret ikke til et høyere gir før et temmelig høyt motorturtall er nådd. Det girer ned i god tid ved oppbremsing.

Manuell modus

For å utnytte motorbremsingen velger du et lavere gir i god tid ved kjøring nedoverbakke.

Gyngeløs bilen

Det er bare tillatt å gyngeløs bilen når den sitter fast i sand, søle eller snø. Flytt girvelgeren gjentatte ganger mellom **R** og **A** (eller **+** eller **-**). Ikke rus motoren og unngå brå akselerasjon.

Parkering

Trekk til håndbremsen. Det sist innlagte giret (vises i girdisplayet) forblir innlagt. Med **N** legges det ikke inn noe gir.

Giret reagerer ikke lenger når girvelgeren beveges etter at tenningen er slått av.

Manuell modus

Dersom du velger et høyere gir ved for lavt motorturtall eller et lavere gir ved for høyt turtall, foretas det ikke noe girskift. Dermed unngår man for lave eller for høye motorturtall.

Ved for lave motorturtall skifter girkassen automatisk til et lavere gir.

Ved for høye motorturtall skifter girkassen automatisk til et høyere gir bare ved tvungen nedgiring.

Girkassen veksler til manuell modus og skifter i henhold til dette ved valg av **+** eller **-** i automatisk modus.

Elektroniske kjøreprogrammer

- Drifttemperaturprogrammet sørger raskt for den nødvendige temperaturen i katalysatoren etter kaldstart ved å øke motorturtallet.
- Det adaptive programmet tilpasser girskiftingen etter kjøreforholdene, for eksempel ved tung last og i stigninger.

Sport-modus



Girskifttidene reduseres når sportsmodus er aktivert, og girskiftene skjer ved høyere motorturtall, men ikke når den automatiske hastighetskontrollen er på.

Aktivere

Trykk på **S**-knappen.
Kontrollampe  79.

Deaktivering

Sportsmodus slås av:

- ved å trykke en gang til på **S**-knappen
- ved å slå av tenningen,
- ved å aktivere vintermodus ❄.

Vintermodus ❄



Koble inn vintermodus hvis du får problemer med å starte opp på glatt underlag.

Aktivere

Trykk på knappen ❄. Girkassen kobler om til automatisk modus. Bilen starter i 2. gir. Sport-modus deaktiveres.

Deaktivering

Vintermodus slås av:

- ved å trykke en gang til på knappen ❄,
- ved å slå av tenningen,
- ved skifte til manuell modus (ved skifte tilbake til automatisk modus er vintermodus igjen aktiv),
- ved for høy clutchtemperatur.

Tvungen nedgiring

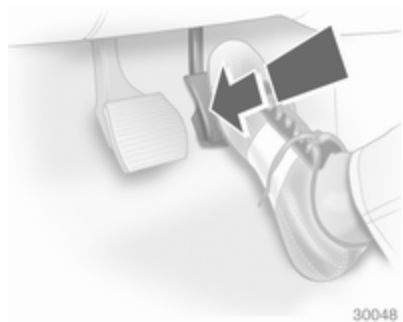

Hvis du trår inn gasspedalen forbi trykkpunktet, skifter girkassen til et lavere gir avhengig av motorturtallet.

Feil

For å beskytte mot skader i det automatiserte manuelle giret, kobles clutchen automatisk inn ved høye clutchtemperaturer.

⚠ lyser i tilfelle feil. Det er mulig å kjøre videre. Manuell girskifting er ikke mulig.

Hvis **F** vises på girdisplayet, er det ikke mulig å kjøre videre.

Sørg for at feilen utbedres ved et verksted.

Brudd i strømtilførselen

Ved strømbrudd når et gir er lagt inn, slipper ikke clutchen. Bilen kan ikke beveges.

Hvis batteriet er utladet, starter du bilen med startkabler ⇨ 170.

Hvis et utladet batteri ikke er årsaken til feilen, må du kontakte et verksted for å få hjelp.

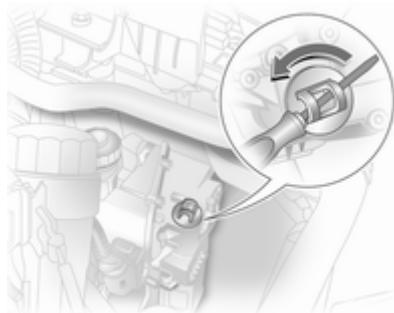

Dersom bilen må fjernes fra trafikken, får du clutchen til å koble ut slik:

1. Trekk til håndbremsen, og slå av tenningen.
2. Åpne motorpanseret ⇨ 137.
3. Rengjør girkassen i området ved dekselet, slik at det ikke kan komme smuss inn i åpningen ved fjerning av dekselet.
4. Løsne dekselet ved å dreie, og trekk det oppover og ut.
5. Skru justeringsskruen under dekselet mot høyre med en sporskruetrekker til du kjenner tydelig motstand. Clutchen er nå koblet ut.
6. Monter rengjort deksel. Dekselet må ligge helt inntil huset.

Merk

Ikke dreii forbi motstandspunktet ettersom det kan skade girkassen.

Merk

Det er ikke tillatt å taue bilen eller starte motoren når clutchen er koblet ut på denne måten, men bilen kan forflyttes en kort strekning.

Søk omgående hjelp hos et verksted.

Bremser

Bremsesystemet har to atskilte bremsekretser.

Hvis en bremsekrets svikter, kan bilen fortsatt bremse med den andre kretsen. Da oppnås imidlertid bremsevirkningen først når du trår hardt på bremsepedalen. Du må bruke betydelig mer kraft på pedalen. Bremselengden øker. Søk hjelp hos et verksted før du kjører videre.

Når motoren ikke går, opphører virkningen til bremsekraftforsterkeren når du har trådd inn bremsepedalen én eller to ganger. Bremseeffekten reduseres ikke, men det trengs betydelig større kraft for å bremse. Vær spesielt oppmerksom på dette ved tauing.

Kontrollampe (C) ⇨ 78.

Blokkeringsfrie bremser (ABS)

De blokkeringsfrie bremsene (ABS) hindrer at hjulene blokkeres.

Så snart et hjul ser ut til å bli blokkert, begynner ABS å regulere bremstrykket. Bilen kan styres også ved kraftig bremsing.

ABS-reguleringen merkes ved en pulsering i bremsepedalen og ved reguleringslyder.

For å oppnå optimal bremseeffekt trår du bremsepedalen helt inn under hele nedbremsingen til tross for at pedalen pulserer. Ikke reduser kraften på pedalen.

Etter start utfører systemet en selvtest som eventuelt kan høres.

Kontrollampe (ABS) ⇨ 79.

Adaptivt bremselys

Ved full oppbremsing lyser alle de tre bremselysene mens ABS-reguleringen pågår.

Feil

⚠ Advarsel

Hvis det foreligger en feil i ABS, kan hjulene få en tendens til å låse seg ved kraftigere bremsing enn normalt. Fordelene ved ABS er ikke lenger til stede. Bilen kan ikke lenger styres ved kraftig bremsing, og den kan trekke mot én side.

Sørg for at feilen utbedres ved et verksted.

Håndbremse

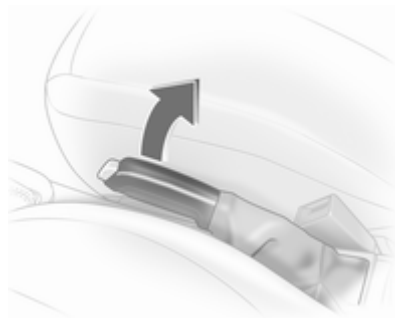

Trekk alltid håndbremsen godt til uten å trykke på utløserknappen. I nedover- eller oppoverbakker skal håndbremsen trekkes hardt til.

Løft håndbremsspaken litt opp for å løse ut bremsen, trykk på utløserknappen og senk spaken helt ned.

Trå samtidig på bremsepedalen for å redusere betjeningskraften på håndbremsen.

Kontrolllampe  ⇨ 78.

Bremsestøtte

Hvis du trår raskt og hardt på bremsepedalen, bremses det automatisk med maksimal bremsekraft (full oppbremsing).

Oppretthold et jevnt trykk på bremsepedalen så lenge det er behov for full oppbremsing. Den maksimale bremsekraften reduseres automatisk idet du slipper opp bremsepedalen.

Bakkestartstøtte

Systemet bidrar til å hindre utilsiktet bevegelse ved igangkjøring i bakker.

Når du slipper bremsepedalen etter stopp i en bakke, er bremsene fortsatt på i to sekunder til. Bremsene løses automatisk så snart bilen begynner å akselerere.

Bakkestartstøtten er ikke aktiv under automatisk stopp.

Kjøresystemer

Elektronisk stabilitetsprogram

Det elektroniske stabilitetsprogrammet (ESP[®]Plus) forbedrer kjørestabiliteten når det måtte være nødvendig, uavhengig av veiforholdene og dekenes veigrep. Det forhindrer også at drivhjulene spinner.

Så snart bilen får en tendens til å trekke mot én side (understyring/overstyring), reduseres motoreffekten, og hjulene bremses opp separat. Dermed forbedres bilens kjørestabilitet vesentlig også på glatt veibane.

ESP[®]Plus er driftsklart så snart varsel-lampen  slukker.

Når ESP[®]Plus trer i funksjon, blinker .

⚠ Advarsel

La ikke denne spesielle sikkerhetsfunksjonen få deg til å anlegge en mer risikofylt kjørestil.

Tilpass hastigheten etter veiforholdene.

Kontrollampe  ↷ 79.

Utkobling

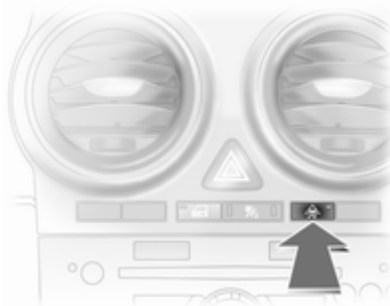

ESP®Plus kan deaktiveres ved å trykke på -knappen.

Når ESP®Plus er deaktivert, tennes kontrollampen . I tillegg vises **ESPoff** på servicedisplayet.

⚠ Advarsel

Koble ikke ut ESP®Plus hvis et dekk med nødkjøringsegenskaper har hatt et trykktap.

ESP®Plus kobles inn igjen ved å trykke på -knappen. I tillegg vises **ESPon** i servicedisplayet. ESP®Plus kobles også inn igjen neste gang du slår på tenningen.

Automatisk hastighetskontroll

Den automatiske hastighetskontrollen kan lagre og holde hastigheter fra ca. 30 til 200 km/t. Avvik fra lagret hastighet kan oppstå i motbakke eller utforbakke.

Av sikkerhetsmessige grunner kan hastighetskontrollen først aktiveres etter at fotbremsen har vært betjent én gang.

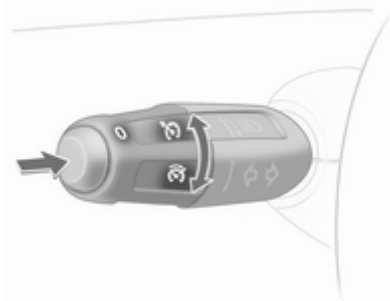

Ikke slå på hastighetskontrollen når det ikke er tilrådelig å holde en jevn hastighet.

Med automatgir eller automatisert manuelt gir må hastighetskontrollen bare slås på i automatisk modus.

Kontrollampe   82.

Koble inn

Drei bryteren  oppover og slipp den: Den gjeldende hastigheten lagres og holdes konstant.

Det er mulig å akselerere ved å gi gass. Når du slipper opp gasspedalen, gjenopptas den lagrede hastigheten.

Hastigheten forblir lagret til tenningen slås av.

For å gjenoppta den lagrede hastigheten dreies bryteren  nedover ved hastighet over 30 km/t.

Øke hastigheten

Drei bryteren  oppover og hold den der mens den automatiske hastighetskontrollen er aktivert, eller drei litt på den gjentatte ganger. Hastigheten økes kontinuerlig eller i små trinn.

Når bryteren  slippes, lagres den gjeldende hastigheten og holdes konstant.

Redusere hastigheten

Drei bryteren  nedover og hold den der mens den automatiske hastighetskontrollen er aktivert, eller drei litt på den gjentatte ganger. Hastigheten reduseres kontinuerlig eller i små trinn.

Når bryteren  slippes, lagres den gjeldende hastigheten og holdes konstant.

Utkobling

Trykk en kort stund på knappen : Hastighetskontrollen slås av.

Automatisk utkobling:

- Kjørehastighet under ca. 30 km/t
- Bremspedalen trås inn
- Clutchpedalen trås inn
- Girvelger i N

Drei bryteren  nedover for å nullstille den lagrede hastigheten.

Parkeringsradar

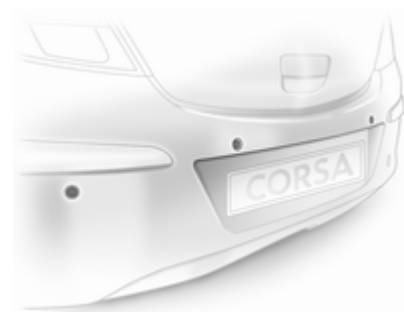

Parkeringsradaren gjør det lettere å parkere ved at den måler avstanden mellom bilen og hindringer. Føreren har imidlertid likevel det fulle og hele ansvaret for parkeringen.

Systemet består av fire ultralyd-parkeringsfølere som er montert i støtfangerne.

Kontrollampe   79.

Les dette

Deler som festes i registreringsområdet, kan forårsake systemfeil.

Koble inn

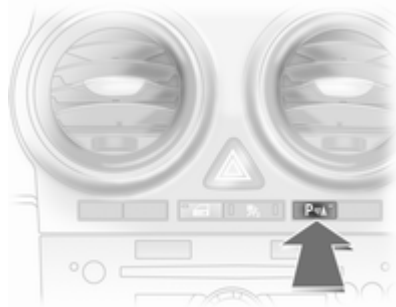

Når du setter bilen i revers, kobles systemet inn automatisk.

Hindringer varsles med lydsignaler. Intervallene mellom lydsignalene blir kortere etter hvert som bilen nærmer seg hindringen. Når avstanden er mindre enn 30 cm, høres et kontinuerlig lydsignal.

⚠ Advarsel

Diverse reflekterende overflater på gjenstander og klær samt eksterne støykilder kan under visse omstendigheter medføre at systemet ikke registrerer hindringer.

Utkobling

Koble ut systemet ved å trykke på knappen **P** .

Systemet kobles automatisk ut når revers legges inn.

Tilhengerfeste

Hvis bilen har fabrikkmontert tilhengerfeste, registrerer systemet automatisk dette.

Ved kjøring med tilhenger deaktiveres de bakre parkeringsfølerne.

Drivstoff

Drivstoff for bensinmotorer

Benytt kun blyfri bensin ifølge EN 228.

Likeverdig standardisert drivstoff med et etanolinnhold på maksimalt 10 % kan brukes. Bruk da bare drivstoff som er i overensstemmelse med E DIN 51626-1.

Bruk bensin med anbefalt oktantall \Rightarrow 185. Bruk av bensin med for lavt oktantall kan redusere motoreffekten og dreiemomentet samt øke drivstofforbruket noe.

Merk

Bruk av drivstoff som ikke er i samsvar med EN 228 eller lignende, kan føre til avleiringer eller motorskade og tap av garanti.

Merk

Bensin med for lavt oktantall kan medføre ukontrollert forbrenning og skader på motoren.

Drivstoff for dieselmotorer

Benytt kun diesel ifølge EN 590.

I land utenfor EU brukes Euro-Diesel med svovelkonsentrasjon under 50 ppm.

Merk

Bruk av drivstoff som ikke er i samsvar med EN 590 eller lignende, kan føre til tap av motorkraft, større slitasje eller motorskade og tap av garanti.

Ikke bruk marin dieselolje, fyringsolje, Aquazole og lignende diesel/vannemulsjoner. Dieseldrivstoff må ikke tynnes ut med drivstoff for bensinmotorer.

Fylling av drivstoff**⚠ Fare**

Før tanking skal motoren og eksterne varmere med forbrenningskammer (gjenkjennes ved klistremerke på tanklokkdekelet) slå av. Slå av mobiltelefoner.

Ved drivstoffylling må betjenings- og sikkerhetsforskriftene for bensinstasjonen følges.

⚠ Fare

Drivstoff er brennbart og eksplosivt. Røyking forbudt. Ingen åpen ild eller gnister.

Dersom det lukter drivstoff i bilen, må dette utbedres umiddelbart ved et verksted.

Merk

Slå ikke på tenningen hvis du har fylt på feil drivstoff.

Tanklokkdekelet er plassert bak til høyre på bilen.

Hvis bilen har sentrallås, låses tankdekelet opp sammen med dørene. Åpne tankdekelet.

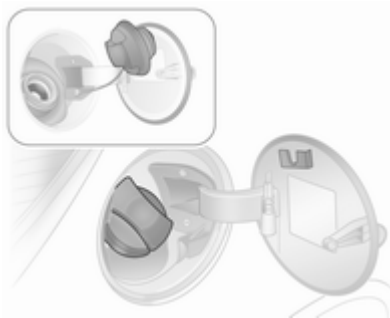

Lås opp tankpåfyllingslokket med tenningsnøkkelen, skru det løs og ta det av. Tanklokket kan hektes på braketten på tanklokkdekselet.

Merk

Eventuelt drivstoffsøl må fjernes straks.

Tanklokk

Bruk bare originale tanklokk. Biler med dieselmotorer har spesielle tanklokk.

Drivstofforbruk og CO₂-utslipp

Drivstofforbruket er innenfor et område på 3,2 til 9,8 l/100 km.

CO₂-utslippet er innenfor området 94 til 172 g/km.

Generell informasjon

Se EU-samsvarserklæringen som fulgte med bilen eller andre nasjonale registreringsdokumenter for informasjon om verdiene som gjelder spesifikt for din bil.

Bestemmelsen av drivstofforbruk reguleres av direktiv R (EF) nr. 715/2007 (i siste versjon).

Dessuten inngår verdier for CO₂-utslipp i direktivet.

Opplysningene må ikke oppfattes som en garanti med hensyn til det reelle drivstofforbruket for den enkelte bil. Drivstofforbruket er i stor grad avhengig av personlig kjørestil samt vei- og trafikkforhold.

Alle verdier er basert på EU-basismodell med standardutstyr.

Ved forbruksberegningen tas det hensyn til bilens egenvekt, som er fastsatt i henhold til forskriftene. Ekst-
rautstyr kan gi litt høyere drivstofforbruk og CO₂-utslipp, samt lavere topphastighet.

Tauing

Generell informasjon

Benytt bare tilhengerfeste som er godkjent for bilen. Ettermontering må utføres av et verksted. Det kan være nødvendig å foreta endringer som berører kjølingen, varmeskjoldene eller annet utstyr.

Slepeøyet kan tildekkes ved montering av tilhengerfeste. Bruk i så tilfelle koblingskulen ved tauing. Oppbevar alltid koblingskulen i bilen.

Monteringsmål for fabrikkmontert tilhengerfeste ⇨ 207.

Kjøreegenskaper og tips for kjøring med tilhenger

Smør kulen på tilhengerfestet før tilhengeren kobles til bilen. Dersom det brukes stabilisator for å dempe svingningsbevegelser, som virker på koblingskulen, skal den ikke smøres.

For tilhengere med lav kjørestabilitet og campingvogner med tillatt totalvekt på over 1000 kg må ikke hastigheten overskride 80 km/t. Det anbefales å bruke en stabilisator.

Skulle tilhengeren begynne å slingre, senker du hastigheten. Forsøk ikke å korrigere med rattet. Brems hardt opp i nødtilfelle.

I nedoverbakke benytter man det girtrinnet som man ville brukt i en tilsvarende oppoverbakke. Kjør med omtrent den samme hastigheten.

Juster dekktrykket til verdien for full belastning ⇨ 199.

Kjøring med tilhenger

Tilhengerlast

Tillatt tilhengerlast er maksimalverdier som avhenger av bil og motor, og denne må ikke overskrides. Den reelle tilhengerlasten er differansen mellom den reelle totalvekten for tilhengeren og den vekten som trykker på bilens tilhengerkule med tilhengeren tilkoblet.

De tillatte tilhengerlastene er oppgitt i bilens dokumenter. Generelt gjelder de for stigninger/fall opptil maks. 12 %.

Den tillatte tilhengerlasten gjelder opp til angitt stigning og til en høyde på 1000 meter over havet. Motoreffekten reduseres fordi luften blir tynnere i høyden. Dermed reduseres også klatreevnen, og den tillatte samlede vekten på trekkbilen, tilhengeren og lasten reduseres med 10 % for hver 1000 meters høydeforskjell. På veier med liten stigning (under 8 %, for eksempel på motorvei) er det ikke nødvendig å redusere den samlede vekten.

Den tillatte totalvekten må ikke overskrides. Den tillatte trekktotalvekten er angitt på identifikasjonsplaten ⇨ 180.

Kulevekt

Med kulevekt eller kuletrykk menes den kraften som tilhengeren trykker på koblingskulen med. Den kan endres ved å fordele vekten annerledes på tilhengeren.

Den maksimalt tillatte kulebelastningen (biler med 1,2-motor: 45 kg, andre motorer: 55 kg) er oppgitt på tilhengerfestets identifikasjonsplate og i bilens dokumenter. Forsøk å oppnå maksimal kulevekt, særlig for tunge tilhengere. Kulevekten må aldri være under 25 kg.

Bakaksellast

Med tilkoblet tilhenger og fullastet trekkbil kan den tillatte bakaksellasten (se identifikasjonsplaten eller bilens dokumenter) for personbiler overskrides med 45 kg og bilens tillatte totalvekt med 50 kg (biler med 1,2-motor og spesifikk bakakselutførelse: 30 kg).

For varebiler kan tillatt bakaksellast overskrides med 25 kg. Den tillatte totale belastningen kan overskrides som oppgitt nedenfor i forbindelse med følgende motorer:

A10XEP	= 30 kg
A12XEL, A12XER, Z12XEP	= 25 kg
Z13DTH, A13DTR	= 40 kg
Z13DTJ, Z13DTE, A13DTE, A13DTC	= 35 kg

Kjøring med tilhenger er ikke tillatt for varebiler med dekkdimensjon 215/45 R 17.

Dersom den tillatte bakaksellasten overskrides, gjelder en maksimumshastighet på 100 km/t. Hvis fartsgrensen for kjøring med tilhenger er lavere i landet du kjører i, må denne fartsgrensen overholdes.

Tilhengerfeste

Merk
Demonter kulestangen når du ikke kjører med tilhenger.

Oppbevare kulestangen

Kulestangen oppbevares i en pose i reservehjulbrønnen og festes til festeringene i bagasjerommet.

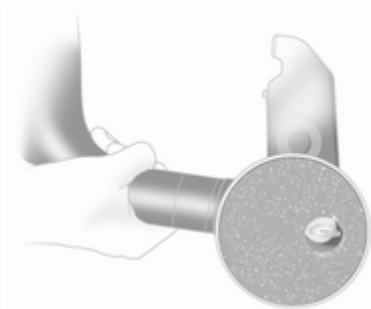

Sett beskyttelseshetten over dreieknappen med nøkkelen når du legger den inn.

Montere kulestangen



Trykk begge boltene innover, og ta av dekselet på støtfangeren.



Hekt løs kontakten og vipp den ned. Trekk blindpluggen ut av åpningen for kulestangen, og plasser den i oppbevaringsrommet.

Kontroller strammingen på kulestangen

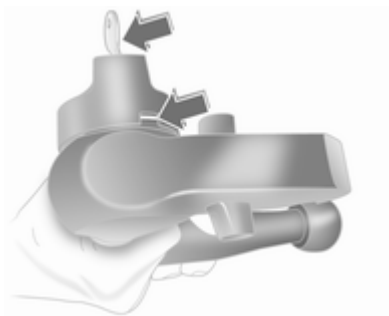

- Dreieknappen hviler på kulestangen.
- Det grønne merket på dreieknappen er ikke synlig.
- Låsepinnen øverst på kulestangen vender innover.
- Nøkkelen er i låsen.

Hvis ikke, må kulestangen strammes før den settes inn i koblingshuset:

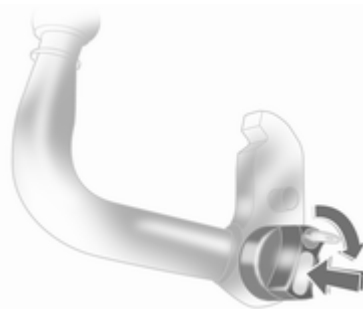

- Sett nøkkelen i låsen, og lås opp kulestangen.
- Trykk dreieknappen inn i kulestangen, og dreii mot høyre mens du trykker den ned helt til den festes. Nøkkelen forblir i låsen.

Sette inn kulestangen

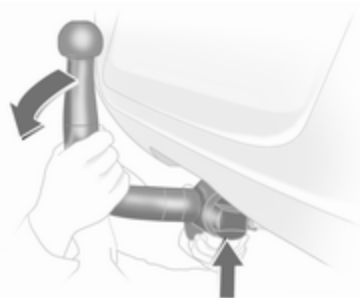

Før inn den strammede kulestangen i åpningen, og trykk kraftig oppover til den går hørbart i lås.

Dreieknappen går automatisk tilbake til utgangsstillingen og ligger igjen inntil kulestangen uten noen spalte mellom.

⚠ Advarsel

Ikke rør dreieknappen ved innsettingen.

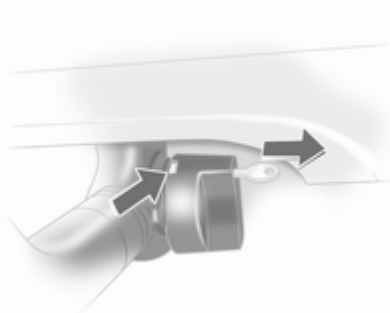

Det grønne merket på dreieknappen er synlig.

Lås kulestangen, og ta ut nøkkelen.

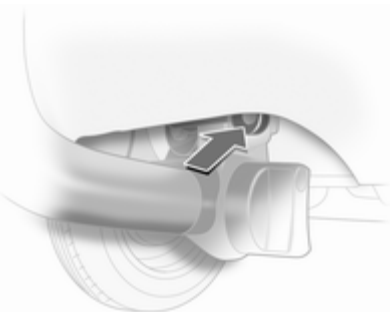

Krok for sikkerhetsvaier

Hekt sikkerhetsvaieren fast i øyet.

Kontroller at kulestangen er riktig montert

- Det grønne merket på dreieknappen er synlig.
- Det skal ikke være noen åpning mellom dreieknappen og kulestangen.
- Kulestangen skal være låst helt fast i festeåpningen.
- Kulestangen skal være låst og nøkkelen trukket ut.

⚠ Advarsel

Kjøring med tilhenger er kun tillatt når kulestangen er riktig montert. Oppsøk et verksted dersom du får problemer med å feste kulestangen riktig.

Demontere kulestangen

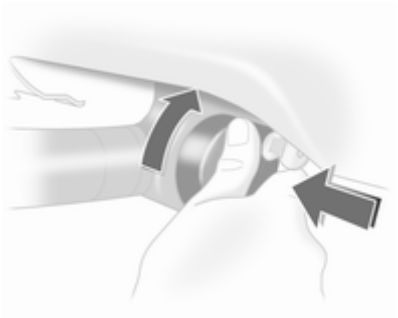

Sett nøkkelen i låsen, og lås opp kulestangen.

Trykk dreieknappen inn i kulestangen, og dreii mot høyre mens du trykker den ned helt til den festes.

Trekk ut kulestangen nedover.

Sett en blindplugg i åpningen til kulestangen. Vipp bort kontakten. Sett dekselet på støtfangeren, og trykk begge boltene utover.

Pleie av bilen

Generell informasjon	136
Kontroll av bilen	137
Skifte pære	144
Elektrisk anlegg	156
Verktøy i bilen	160
Hjul og dekk	161
Bruk av startkabler	170
Tauing	172
Utvendig pleie	174

Generell informasjon

Tilbehør og endringer av bilen

Vi anbefaler å bruke originaldeler og -tilbehør samt fabrikkgodkjente deler for den spesifikke biltypen. Vi kan ikke vurdere eller garantere for andre produkters pålitelighet, selv om de har en offentlig eller annen godkjenning.

Det elektriske systemet må ikke modifiseres, f.eks. i form av endringer i elektroniske styreenheter (chip-tuning).

Merk

Under transport av bilen på tog eller på bergingsbil, kan skvettlap-pene bli skadet.

Lagring av bilen

Parkering i lengre tid

Gjør følgende dersom bilen skal stå parkert i flere måneder:

- Vask og voks bilen.
- Få kontroller voksen i motorrommet og på understellet.
- Rengjør og konserver gummitettinger.
- Fyll drivstofftanken helt opp.
- Skift motorolje.
- Tøm spylervæskebeholderen.
- Kontroller kjølevæskens frost- og rustbeskyttelse.
- Juster dekktrykket til verdien for full belastning.
- Parker bilen på et tørt sted med god gjennomlufting. Legg inn første gir eller still girvelgeren på **P**. Sikre bilen slik at den ikke kan trille.
- Trekk ikke til håndbremsen.
- Åpne motorpanseret, lukk alle dører og lås bilen.

- Koble polklemmen fra bilbatteriets minuspol. Vær oppmerksom på at noen systemer ikke er i funksjon, f.eks. tyverialarmen.

Ta i bruk bilen igjen

Gjør følgende når du skal ta i bruk bilen igjen:

- Koble polklemmen til bilbatteriets minuspol. Aktiver elektronikken til de elektriske vinduene.
- Kontroller dekktrykket.
- Fyll opp spylervæskebeholderen.
- Kontroller motoroljenivået.
- Kontroller kjølevæskeni nivået.
- Monter eventuelt nummerskiltet.

Gjenvinning når bilen vrakes

Informasjon om gjenvinningsfirmaer (bilopphoggerier) og om gjenvinning av biler finner du på vår hjemmeside. Overlat ikke dette til andre enn autoriserte gjenvinningsfirmaer.

Kontroll av bilen

Utføre arbeider

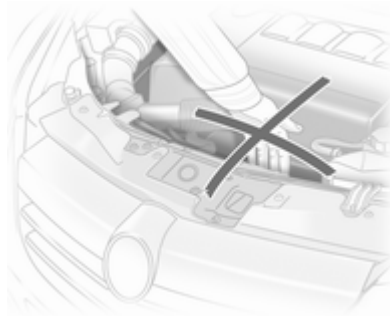

⚠ Advarsel

Kontroller i motorrommet må bare utføres når tenningen er slått av. Kjøleviften kan fortsette å gå etter at tenningen er slått av.

⚠ Fare

Tenningsystem og xenon-frontlykter bruker svært høy spenning. Må ikke berøres.

Lokkene på beholderne for etterfylling av motorolje, kjølevæske og spylervæske samt håndtaket på oljepeilepinnen, er gule slik at de skal være lettere å kjenne igjen.

Panser

Åpne

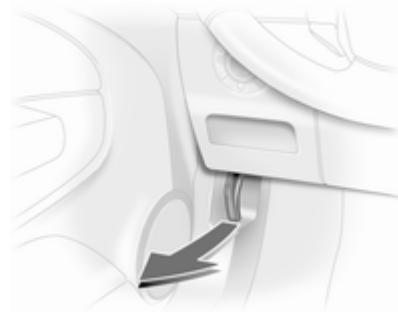

Trekk i utløserhendelen, og før den tilbake til utgangsstillingen.



Løft opp sikringsklaffen, og åpne motorpanseret.

Luftinntak ⇨ 108.

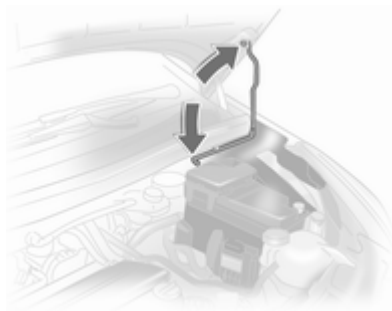

Støtt opp motorpanseret.

Hvis panseret åpnes under automatisk stopp, vil motoren av sikkerhetsgrunner automatisk startes igjen.

Lukke

Press støtten inn i holderen før du lukker motorpanseret.

Senk motorpanseret, og la det falle i lås. Kontroller at motorpanseret er låst.

Motorolje

Kontroller jevnlig motoroljenivået manuelt for å hindre skade på motoren. Sørg for å bruke riktig oljespesifisering. Anbefalte væsker og smøremidler ⇨ 178.

Bilen må stå på et plant underlag når kontrollen utføres. Motoren skal være driftsvarm, og den skal ha vært slått av i minst 5 minutter.

Trekk ut oljepeilepinnen, tørk av, før den inn til anslagsflaten på håndtaket, trekk ut på nytt og les av motoroljenivået.

Før inn peilepinnen til anslaget på håndtaket og drei den halvveis rundt.

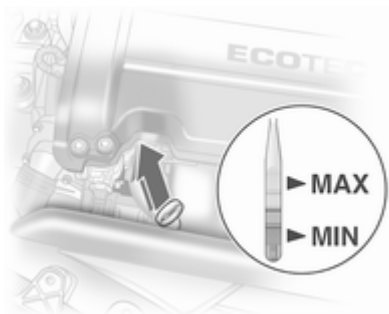

Avhengig av motoren benyttes det forskjellige oljepeilepinner.

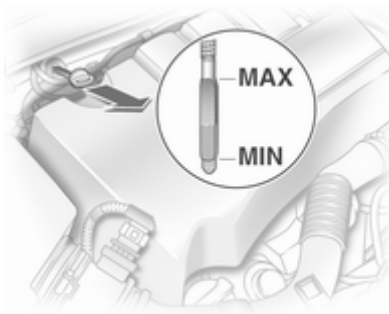

Når motoroljenivået har sunket ned til minimumsmerket **MIN**, etterfyller du motorolje.

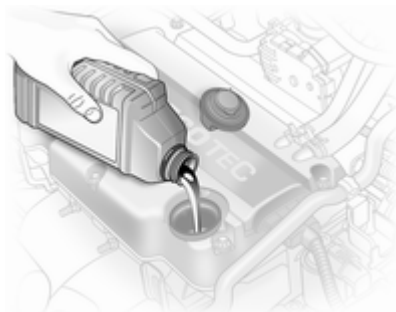

Vi anbefaler å benytte samme motorolje som er fylt på bilen.

Motoroljenivået må ikke overskride maksimumsmerket **MAX** på peilepinnen.

Merk

Tapp av eller sug ut for mye påfylt motorolje.

Påfyllingsmengder ⇨ 197.

Sett låsedekselet rett på og skru fast.

Motorkjølevæske

Kjølevæsken gir frostbeskyttelse ned til ca. -28 °C.

Merk

Bruk bare godkjent frostvæske.

Kjølevæskeniå

Merk

For lavt kjølevæskeniå kan medføre motorskader.

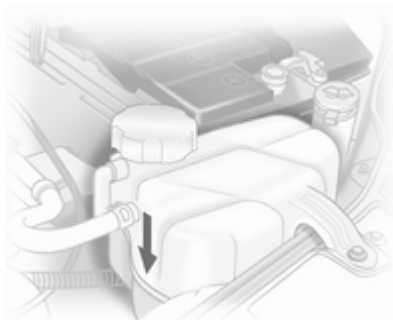

Når kjølesystemet er kaldt, skal kjølevæsknivået ligge over merket **KALT/COLD**. Etterfyll hvis nivået er lavt.

⚠ Advarsel

La motoren kjøle før du åpner lokket. Åpne lokket forsiktig, slik at trykket slippes langsomt ut.

Fyll opp med frostvæske. Hvis frostvæske ikke kan skaffes, bruk rent vann fra springen eller destillert vann. Skru lokket godt på. Få kontrollert

frostvæskeskonsentrasjonen og kontakt verksted for å få fjernet årsaken til kjølevæsketapet.

Spylervæske

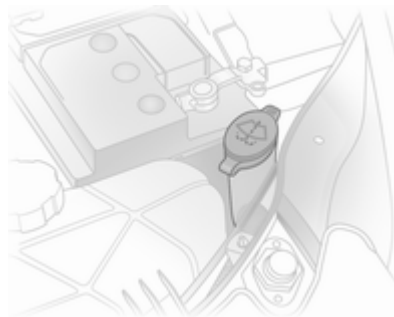

Fyll på rent vann blandet med en passende mengde spylervæske som inneholder frostvæske. Se informasjon om riktig blandingsforhold på kannen med spylervæske.

Merk

Bruk bare spylervæske med tilstrekkelig frostbeskyttelseskonsentrasjon for lave temperaturer eller brått temperaturfall.

Bremser

En hvinelyd er et tegn på at bremsebelegget er slitt ned til minimumstykkelsen. Det er mulig å kjøre videre, men sørg for å få skiftet ut bremsebelegget snarest mulig.

Med nye bremsebelegg må du ikke foreta unødig kraftige oppbremsinger de første turene.

Bremsevæske

⚠ Advarsel

Bremsevæske er giftig og etsende. Unngå kontakt med øyne, hud, tekstiler og lakkerte flater.

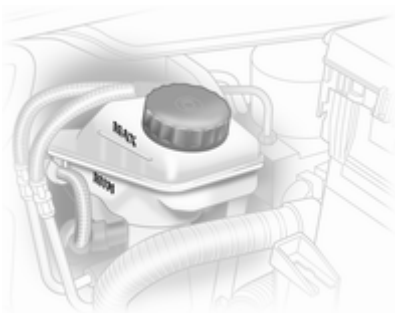

Bremsevæsknivået skal ligge mellom merkene **MIN** og **MAX**.

Renslighet er svært viktig ved etterfylling. Urenheter i bremsevæsken vil kunne føre til funksjonsforstyrrelser i bremsesystemet. Oppsøk et verksted for å få fjernet årsaken til bremsevæsketapet.

Bruk bare høyeffekts bremsevæske som er godkjent for bilen. Bremse- og clutchvæske ⇨ 178.

Batteri

Bilbatteriet er vedlikeholdsfritt forutsatt at kjøremåten er slik at batteriet lades tilstrekkelig. Småkjøring og hyppige motorstarter kan tappe batteriet. Unngå å bruke unødvendig elektrisk utstyr.



Batterier skal ikke kastes i husholdningsavfallet. De skal leveres inn til aktuelle mottakssteder.

Hvis bilen parkeres i mer enn 4 uker, kan det føre til at batteriet utlades. Koble polklemmen fra bilbatteriets minuspol.

Til- og frakobling av bilbatteriet må bare gjøres når tenningen er slått av.

Varselsetikett



Symbolforklaring:

- Ingen gnister, åpne flammer eller røyking.
- Skjerm alltid øynene. Eksplosive gasser kan forårsake blindhet eller skade.
- Oppbevar batteriet utilgjengelig for barn.
- Batteriet inneholder svovelsyre, som kan forårsake blindhet eller alvorlige brannskader.

- Se førerhåndboken for mer informasjon.
- Det kan finnes eksplosive gasser i nærheten av batteriet.

Skifte batteri

Les dette

Ethvert avvik fra anvisningene i dette avsnittet kan føre til midlertidig deaktivering av stopp/start-systemet.

Når batteriet skiftes, er det viktig å kontrollere at det ikke er noen åpne ventilasjonshull i nærheten av plusspolen. Hvis et ventilasjonshull er åpent i dette området, må det stenges med en blidplugg, og ventilasjonen i nærheten av minuspolen må åpnes.

Bruk bare batterier som gjør det mulig å montere sikringsboksen over batteriet.

I biler med AGM-batteri (absorbende glassmatte) må en sørge for at batteriet byttes ut med et AGM-batteri.



Et AGM-batteri kan identifiseres ved hjelp av etiketten på batteriet. Vi anbefaler å bruke et originalt Opel-batteri.

Les dette

Bruk av andre typer AGM-batterier enn det originale Opel-batteriet kan føre til at stopp/start-systemets ytelse svekkes.

Vi anbefaler at du overlater utskifting av batteriet til et verksted.

Stopp/start-system ⇨ 112.

Lade batteriet

⚠ Advarsel

Hvis bilen har AGM-batteri, må du kontrollere at ladepotensialet ikke overstiger 14,6 volt ved bruk av batterilader. Ellers kan batteriet skades.

Bruk av startkabler ⇨ 170.

Lufting av dieselsystemet

Hvis tanken er kjørt tom, må dieseldrivstoffsystemet luftes. Slå på tenningen i 15 sekunder tre ganger. Start deretter motoren i maks.

40 sekunder (av tekniske årsaker er bare 30 sekunder mulig på motor A 17 DTS). Gjenta denne prosessen etter minst 5 sekunder. Dersom motoren ikke starter, må du søke hjelp hos et verksted.

Skifte viskerblad

Servicestilling for vindusviskerne foran

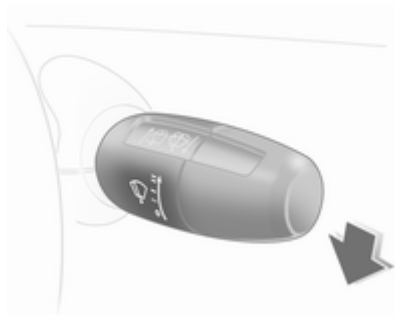

Slå av tenningen, men ikke ta ut tenningsnøkkelen eller åpne førerdøren. I løpet av 4 sekunder trykker du viskerhendelen nedover og slipper så snart viskerne står loddrett.

Viskerblader for frontruten

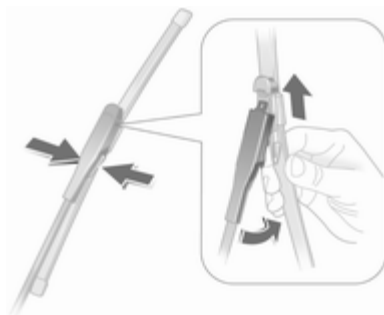

Løft opp viskerarmen, vipp viskerbladet 90° i forhold til viskerarmen, og ta det av på siden.

Viskerblad på bakruten

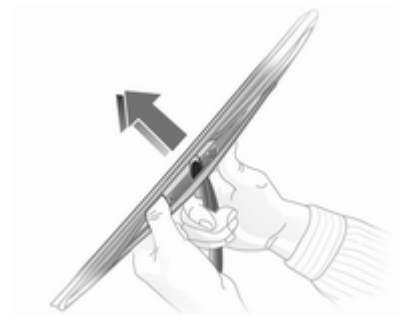

Løft opp viskerarmen. Løsne viskerbladet som vist på illustrasjonen, og ta det av.

Fest viskerbladet med en vinkel i forhold til viskerarmen, og trykk til det klikker på plass.

Senk viskerarmen forsiktig.

Skifte pære

Slå av tenningen og de aktuelle bryterne, eller lukk dørene.

Berør bare sokkelen på nye lyspærer!
Berør ikke pæreglasset med bare hender.

Bruk kun samme type pære ved utskiftingen.

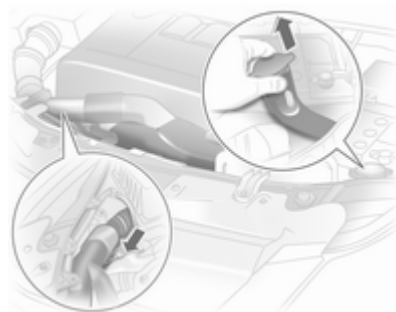

Ved pæreskift fra motorrommet på høyre side må luftslangen på luftfilteret trekkes av.

For OPC anbefales det å overlate skifte av lyspærer til et verksted.

For å skifte lyspæren på venstre side tas sikringsboksdekselet av ↗ 158, og påfyllingsstussen til beholderen for vindusspylervæske tas ut ovenfra. Spylervæske kan renne ut hvis beholderen er helt full.

Halogenhovedlys

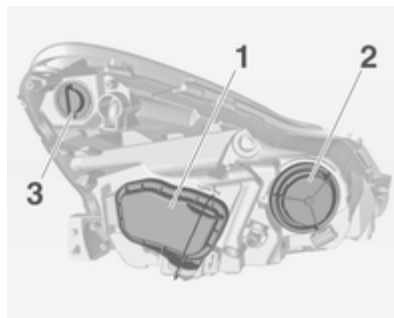

Hovedlysene har separate systemer for nærlys **1** (ytterste lyspære), fjernlys **2** (innerste lyspære) og kjørellys/sidelys **3**.

Nærlys

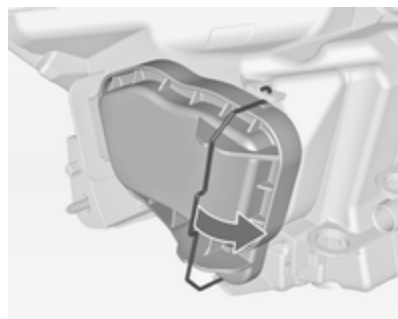

1. Løse trådklemmen, og ta av beskyttelsesdekselet **1**.

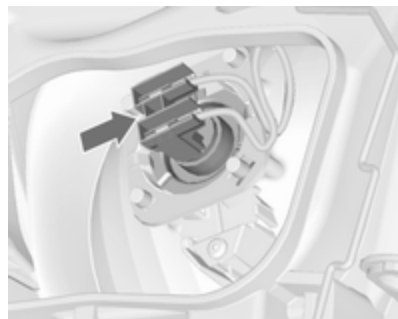

- Trykk holderen til side, og ta lyspæren fra reflektoren.

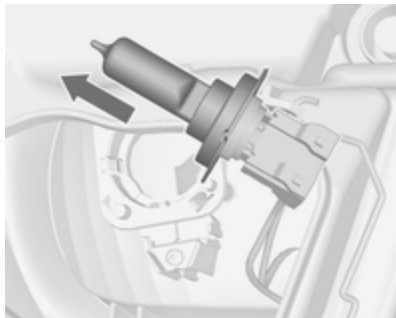

- Trekk pluggen av lyspæren.
- Sett en ny lyspære i reflektoren slik at posisjoneringstappen på lyspæreholderen flukter med fordypningen til reflektoren.
- Fest lyspæren.
- Fest kontakten til lyspæren.
- Sett på beskyttelsesdekselet, og fest trådklemmen.

Fjernlys

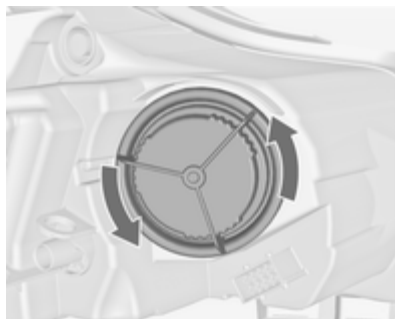

- Drei beskyttelsesdekselet **2** mot urviseren, og ta det av.
- Løsne ledningspluggen fra lyspæren.



- Løsne fjærbøylen fra holderen ved å skyve den og dreie den til siden.

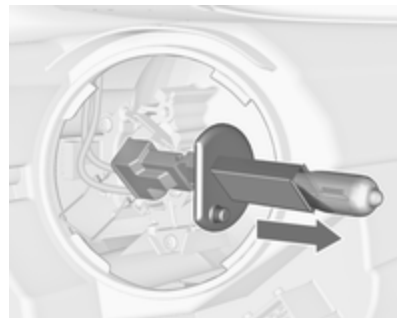

- Ta lyspæren ut av reflektorhuset.

5. Sett knastene i reflektorfordypningene når du setter inn den nye lyspæren.
6. Sett fjærbøylen og kontakten på lyspæren.
7. Sett på lyktedekselet.

Kjørellys/sidelys



1. Drei pæreholderen **3** mot venstre for å frigjøre den.
Trekk holderen til lyspæren for sidelyset ut av reflektoren.

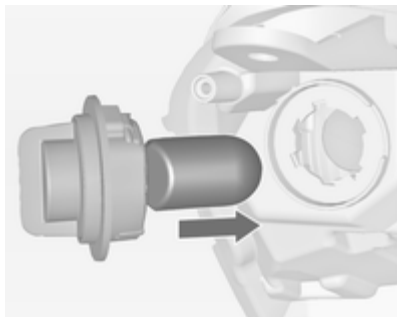

2. Ta lyspæren ut av holderen, og sett inn en ny lyspære.
3. Sett lyspæreholderen i reflektoren slik at posisjoneringstappen på lyspæreholderen flukter med fordypningen til reflektoren.
4. Fest ved å dreie mot høyre.

Blinklys foran

Blinklysene foran har lyspærer med lang levetid. Overlat arbeidet til et verksted hvis det skulle bli nødvendig å skifte lyspærene.

Adaptivt frontlys

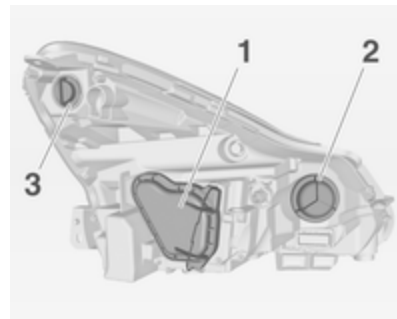

Hovedlysene har separate systemer for nær- og fjernlys **1** (ytterste lyspære), svinglys **2** (innerste lyspære) og kjørellys/sidelys **3**.

Nær-/fjernlys

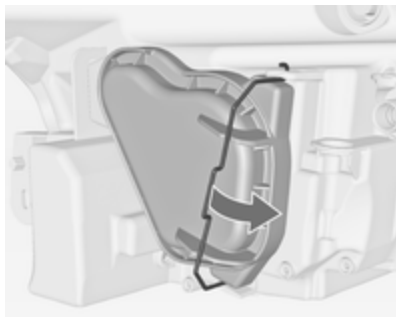

1. Løsne trådklemmen, og ta av beskyttelsesdekselet **1**.



2. Drei pæreholderen mot venstre for å frigjøre den.
Trekk holderen til lyspæren ut av reflektoren.

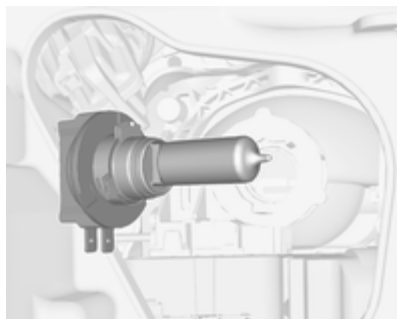

3. Sett en ny lyspære i reflektoren slik at posisjoneringstappen på lyspæreholderen flukter med fordypningen til reflektoren.
4. Fest lyspæreholderen ved å dreie mot høyre.
5. Sett på beskyttelsesdekselet, og fest trådklemmen.

Kjørellys/sidelys



1. Drei pæreholderen **3** mot venstre for å frigjøre den.
Trekk holderen til lyspæren ut av reflektoren.

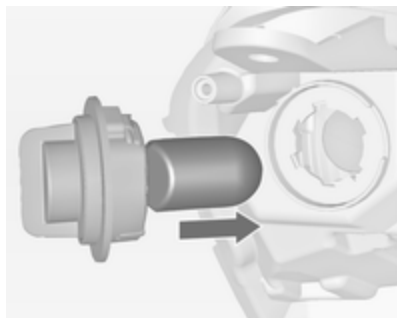

2. Ta lyspæren ut av holderen, og sett inn en ny lyspære.
3. Sett lyspæreholderen i reflektoren slik at posisjoneringstappen på lyspæreholderen flukter med fordypningen til reflektoren.
4. Fest ved å dreie mot høyre.

Svinglys



1. Drei beskyttelsesdekelet **2** mot urviseren, og ta det av.



2. Løsne ledningspluggen fra lyspæren.

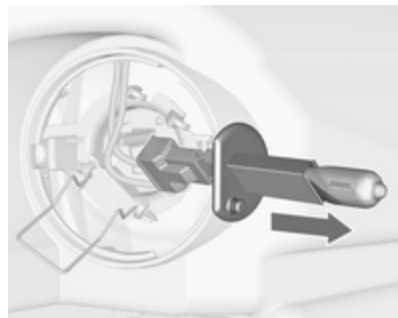

3. Løsne fjærbøylen fra holderen ved å skyve den og dreie den til siden.
4. Ta lyspæren ut av reflektorhuset.
5. Sett knastene i reflektorfordypningene når du setter inn den nye lyspæren.
6. Sett fjærbøylen og kontakten på lyspæren.
7. Sett på lyktedekselet.

Blinklys foran

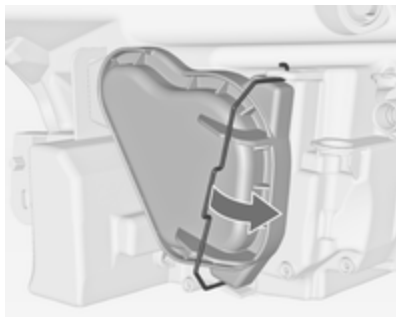

1. Løsne trådklemmen, og ta av beskyttelsesdekselet 1.



2. Drei pæreholderen mot venstre for å frigjøre den.
Trekk holderen til lyspæren ut av reflektoren.

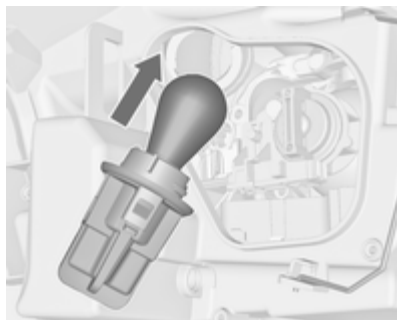

3. Skyv lyspæren litt inn i sokkelen, dredi mot venstre og ta ut lyspæren.
4. Sett inn en ny lyspære ved å trykke lett og dreie.
5. Sett lyspæreholderen i reflektoren, og fest den ved å dreie mot høyre.
6. Sett på beskyttelsesdekselet, og fest trådklemmen.

Tåkelys

Lyspærene kan hentes frem fra undersiden av bilen.



1. Drei lyspæreholderen mot urviseren, og fjern den fra reflektoren.

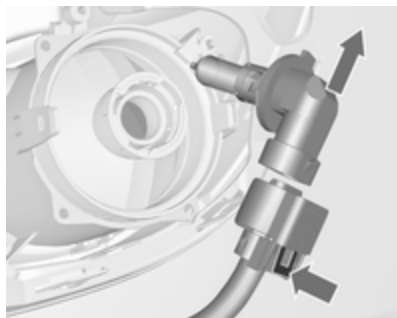

2. Løsne lyspæreholderen fra kontakten ved å trykke på festeknasten.
3. Ta ut og skift lyspæreholderen sammen med lyspæren.
4. Fest kontakten.
5. Sett lyspæreholderen i reflektoren.
6. Drei lyspæreholderen mot høyre, og fest den.

Baklys

5-dørs personbil



1. Åpne sidedekselet.

Ved bytte av pårer på høyre side, fjernes først verktøyene og jekken eller dekkreparasjonssettet, og fjern så verktøytassen.



2. Ta ut kontakten ved å trykke på pæreholderknasten.
3. Hold lyspærehuset fra utsiden, og løsne to festemuttere.

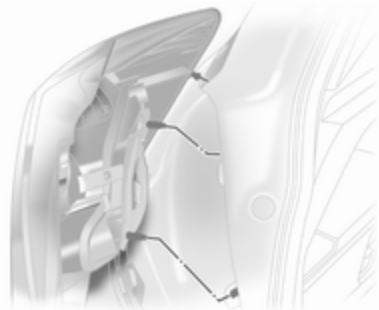

4. Løsne lyspærehuset i retning bakparten på bilen.

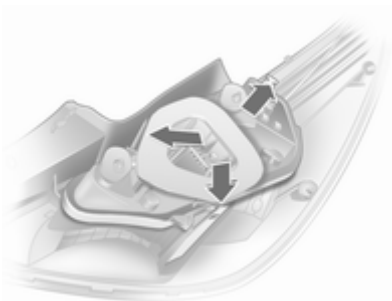

5. Trykk de tre låseknastene på utsiden av lyspæreholderen litt utover, og ta ut lyspæreholderen.

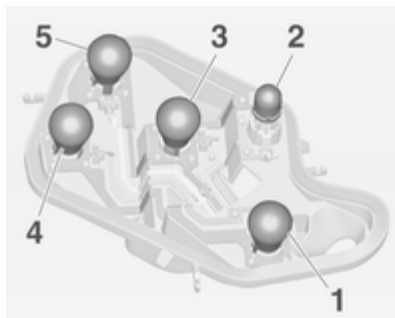

6. Skyv lyspæren litt inn i sokkelen, dreii mot venstre, ta ut lyspæren og sett inn en ny.
Tåkebaklys, eventuelt bare på den ene siden (1)
Ryggelys (2)
Pære til blinklys (3)
Pære til baklys/sidelys (4)
Pære til baklys/bremselys (5)
7. Sett pæreholderen i pærehuset. Kontroller at den festes ordentlig.

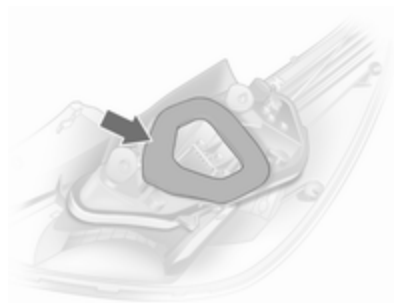

8. Kontroller at tetningen til pæreholderen er plassert som vist på bildet.



9. Sett pærehuset i karosseriet, og stram festemutterne for hånd. Fest kontakten. Lukk dekkelet.

Kontroller at baklysene fungerer som de skal etter pæreskift: Slå på tenningen, betjen bremsen og slå på sidelysene.

3-dørs personbil, varebil

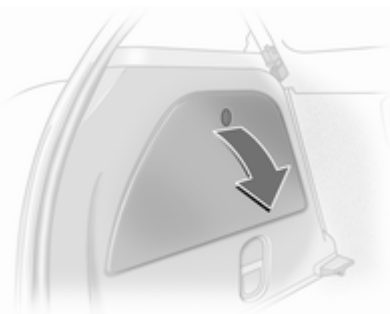

1. Åpne sidedekselet.

Ved bytte av pårer på høyre side, fjernes først verktøyene og jekken eller dekkreparasjonssettet, og fjern så verktøykassen.



2. Ta ut kontakten ved å trykke på pæreholderknasten.
3. Hold lyspærehuset fra utsiden, og løsne to festemuttere.

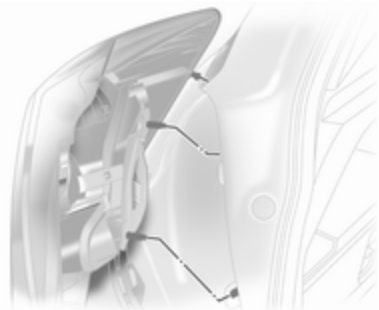

4. Demonter baklyktenheten.

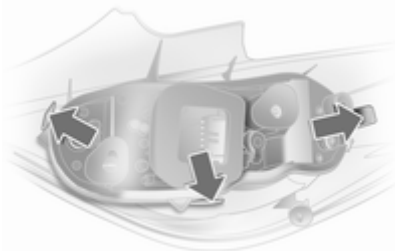

5. Trykk de tre låseknastene på utsiden av lyspæreholderen litt utover, og ta ut lyspæreholderen.

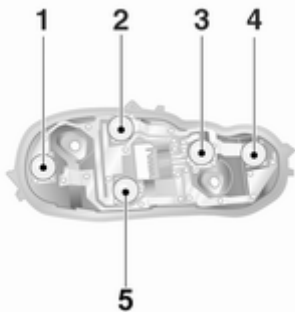

6. Skyv lyspæren litt inn i sokkelen, dreier mot venstre, ta ut lyspæren og sett inn en ny.

Ryggelys (høyre side), tåkebaklys (venstre side) (1)

Baklys (2)

Pære til blinklys (3)

Pære til baklys/bremselys (4)

Baklys (5)

7. Sett pæreholderen i pærehuset. Kontroller at den festes ordentlig.



8. Kontroller at tetningen til pæreholderen er plassert som vist på bildet. Sett den runde tetningen på festebolten.

9. Sett pærehuset i karosseriet, og stram festemutterne for hånd. Fest kontakten. Lukk og lås dekkselet.

Kontroller at baklysene fungerer som de skal etter pæreskift: Slå på tenningen, betjen bremsen og slå på sidelysene.

Blinklys på siden

Overlat pæreskift til et verksted.

Skiltlys

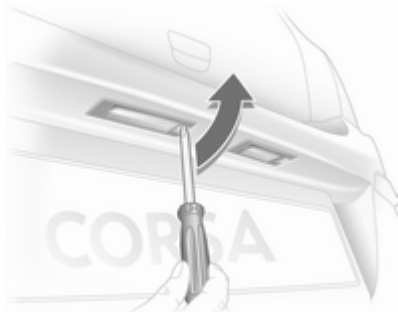

1. Stikk en skrutrekker inn i pærehuset, trykk til siden og frigjør fjæren.



2. Ta pærehuset ned og ut, ikke trekk i ledningen.
3. Løft opp klaffen, og trekk ledningspluggen ut av pæreholderen.



4. Drei pæreholderen mot venstre for å frigjøre den.
5. Ta lyspæren ut av holderen, og sett inn en ny lyspære.
6. Sett inn pæreholderen i pærehuset, og vri mot høyre.
7. Koble ledningspluggen til pæreholderen.
8. Sett inn pærehuset og fest det.

Innvendige lys

Kupélys foran



1. Løsne og ta av lykteglasset på stedet som vises på bildet ved bruk av en skrutrekker.
2. Ta lyspæren ut av holderen.
3. Sett inn ny pære.
4. Sett på lykteglasset, og lås det i riktig posisjon.

Kupélys foran, leselys

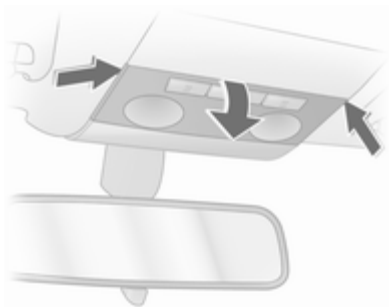

1. Løsne lykteglasset, vipp det litt ned og trekk det skrått ut bakover.
2. Ta ut lyspæren og sett inn en ny.
3. Fest lykteglasset.

Kupélys bak og leselys

Overlat pæreskift til et verksted.

Hanskeromsllys, benplasslys



1. Vipp ut lampen med en skrutrekker.



2. Trykk lyspæren lett mot fjærklemmen, og ta ut pæren.
3. Sett inn ny pære.
4. Monter lampen.

Elektrisk anlegg

Sikringer

Skift ut i samsvar med teksten på den defekte sikringen.

Det er tre sikringsbokser i bilen:

- foran til venstre i motorrommet,
- i kupeen, bak lysbryteren, eller i biler med høyrreratt, bak hanskerommet,
- bak et deksel på venstre side i bagasjerommet.

Slå alltid av den aktuelle bryteren og tenningen før du skifter sikring.

En defekt sikring kan gjenkjennes ved at tråden er smeltet. Skift ikke ut sikringen før årsaken til feilen er fjernet.

Enkelte funksjoner kan være beskyttet med flere sikringer.

Det kan også være satt inn sikringer som ikke har noen funksjon.

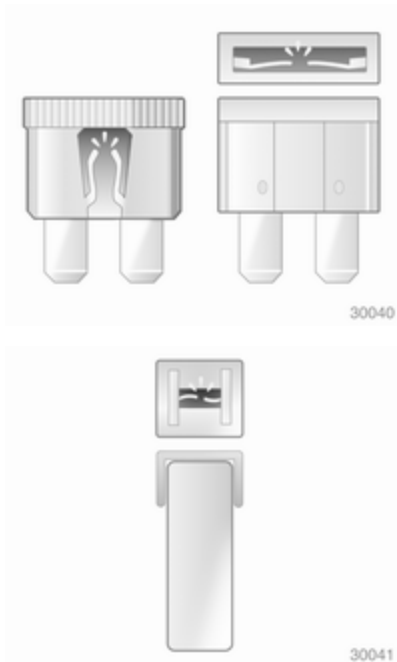

Sikringsboksen i motorrommet

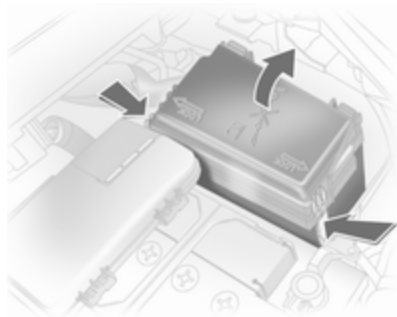

Sikringsboksen er foran til venstre i motorrommet

Løsne dekselet, løfte det opp og ta det av.

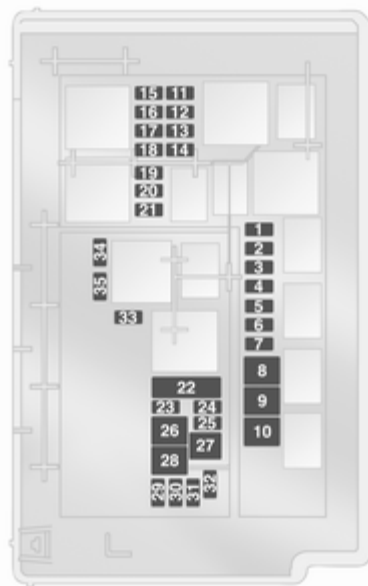

Nr. Strømkrets

- 1 Startmotor
- 2 Klimaanlegg
- 3 Dieselfilteroppvarming
- 4 Horn
- 5 Manuelt gir/automatisert manuelt gir, automatgir
- 6 Motorstyreenhet
- 7 Tåkelys
- 8 Motorkjøling
- 9 Motorkjøling
- 10 Automatisert manuelt gir
- 11 Glødeplugg, tenningsystem
- 12 Hovedlysjustering, adaptivt frontlys
- 13 Klimaanlegg
- 14 Automatisert manuelt gir
- 15 Fjernlys (høyre)

Nr. Strømkrets

- 16 Fjernlys (venstre)
- 17 Hovedrelé
- 18 Motorstyreenhet
- 19 Kollisjonsputer
- 20 Hovedrelé
- 21 Hovedrelé
- 22 Sentral styreenhet
- 23 Dekkreparasjonssett
- 24 Drivstoffpumpe
- 25 ABS
- 26 Oppvarmet bakrute
- 27 ABS
- 28 Kupévifte
- 29 Sigarettenner
- 30 Klimaanlegg
- 31 Elektrisk vindushever (venstre)
- 32 Elektrisk vindushever (høyre)

Nr. Strømkrets

- 33 Oppvarmede sidespeil
- 34 –
- 35 –

**Sikringsboksen
i instrumentpanelet**



Sikringsboksen er plassert bak lysbryteren. Trekk i kanten øverst på panelet, og fell det ned.

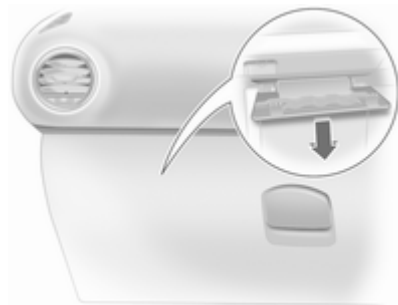

På biler med høyreratt sitter sikringsboksen bak et deksel i hanskerommet. Åpne hanskerommet og ta vekk dekselet. Lukk ved å sette på dekselet og låse det på plass.



Nr. Strømkrets

- 1 –
- 2 Instrumenter, informasjonsdisplay
- 3 Radio
- 4 Tenningsbryter
- 5 Vindusspylersystem
- 6 Sentrallås, bakluke
- 7 Sentrallås
- 8 –
- 9 Kupélys

Nr. Strømkrets

- 10 Elektrisk servostyring
- 11 Lysbryter, bremselys
- 12 ABS, bremselys
- 13 Oppvarmet ratt
- 14 Parkeringsradar, regnføler, kupéspeil

Sikringsboksen i bagasjerommet



Sikringsboksen er på venstre side i bagasjerommet, bak et deksel. Ta av dekselet.



Nr. Strømkrets

- 1 Adaptivt frontlys
- 2 –
- 3 Setevarmer (venstre)
- 4 Setevarmer (høyre)
- 5 –
- 6 –

Nr. Strømkrets

- 7 –
- 8 Sykkelstativ bak, tilhengerfeste
- 9 –
- 10 –
- 11 –
- 12 –
- 13 –
- 14 –
- 15 Sykkelstativ bak, tilhengerfeste
- 16 –
- 17 Soltak

Verktøy i bilen

Verktøy



Rommet åpnes ved å løsne dekselet og åpne det.

Biler med reservehjul



Jekken og verktøysettet oppbevares i det høyre rommet i bagasjerommet.

Biler med dekkreparasjonssett

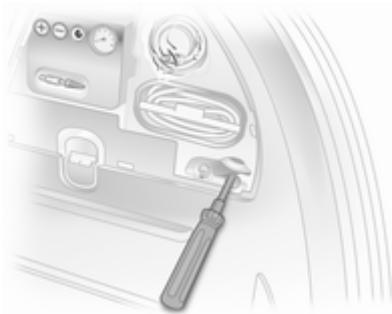

Verktøyet oppbevares i det høyre rommet i bagasjerommet sammen med dekkreparasjonssettet.

Hjul og dekk

Dekkenes og felgenes tilstand

Kjør langsomt over kanter og mest mulig i rett vinkel. Kjøring over skarpe kanter kan medføre dekk- og felgskader. Ikke klem dekkene inn mot fortauskanten når du skal parkere.

Undersøk hjulene regelmessig med henblikk på skader. Søk hjelp hos et verksted ved skader eller unormal slitasje.

Dekk

Dekkdimensjon 185/60 R 15 er bare godkjent som vinterdekk.

Dekkdimensjon 185/65 R 15 er bare godkjent som vinterdekk på biler med sportsunderstell. Vi anbefaler at du kontakter et verksted for å finne ut om bilen er utstyrt med sportsunderstell eller ikke.

Vinterdekk

Vinterdekk gir sikrere kjøring når temperaturen er under 7 °C, og bør derfor brukes på alle hjul.

Dekk med dimensjonene 185/60 R 15, 185/65 R 15, 185/70 R 14, 195/55 R 16 og 205/50 R 16 er tillatt som vinterdekk.

Dekk med dimensjonene 195/60 R 15, 215/45 R 17¹⁾ og 225/35 R 18 må ikke brukes som vinterdekk.

Vinterdekk med nødkjøringsegenskaper kan bare brukes på fabrikkgodkjente lettmetallfелger.

Fest et hastighetsklistremerke i henhold til nasjonale forskrifter i førerens synsfelt.

Dekkbetegnelser

F.eks. **185/65 R 15 88 T**

- 185** = Dekkbredde i mm
- 65** = Profilforhold (dekkhøyde i forhold til dekkbredde) i %
- R** = Dekktype: radial

¹⁾ Corsa OPC: Tillatt som vinterdekk uten kjettinger.

- RF** = Konstruksjonstype: RunFlat
15 = Felgdiameter i tommer
88 = Lastindeks, 88 tilsvarer f.eks. 567 kg
T = Bokstav for hastighetskode

Bokstav for hastighetskode:

- Q** = opptil 160 km/t
S = opptil 180 km/t
T = opptil 190 km/t
H = opptil 210 km/t
V = opptil 240 km/t
W = opptil 270 km/t

Dekktrykk

Kontroller dekktrykket når dekkene er kalde, minst hver 14. dag og før alle lengre turer. Ikke glem reservehjulet. Dette gjelder også for biler med dekktrykkovervåking.

Hent ventilhett nøkkelen fra tanklokkdekselet, og skru av ventilhetten.

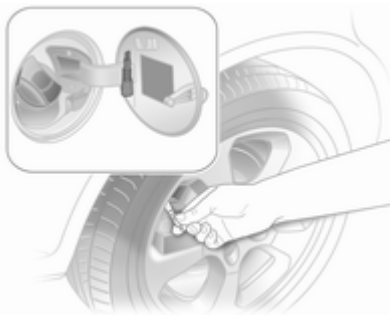

Dekktrykk ⇨ 199 og på klebeskiltet på innsiden av tanklokkdekselet.

Dekktrykkene gjelder kalde dekk. De gjelder for sommer- og vinterdekk.

Fyll alltid reservehjulet med dekktrykk for full last.

ECO-dekktrykk benyttes for å oppnå et lavest mulig drivstofforbruk.

Feil dekktrykk svekker sikkerheten, kjøreegenskapene, komforten og drivstofføkonomien samtidig som dekkslitasjen øker.

⚠ Advarsel

For lavt dekktrykk kan føre til betydelig oppvarming av dekkene og indre skader, som i sin tur fører til at slitebanen løsner og i verste fall til at dekkene punkterer ved høye hastigheter.

Dekktrykkovervåking ved hjelp av hjulrotasjonen

Dekktrykkovervåkingen kontrollerer kontinuerlig rotasjonshastigheten til alle de fire hjulene.

Ved trykktap i et dekk lyser kontrollampen (L) rødt. Stans bilen umiddelbart og kontroller dekktrykket.

Kontrollampe (L) ⇨ 80.

Initialisering av systemet

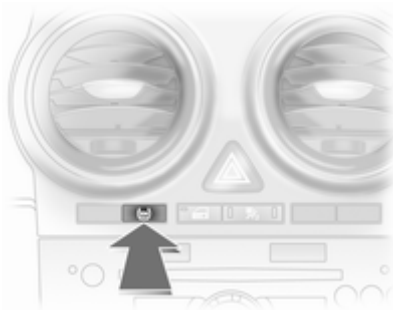

Etter korrigering av dekktrykket eller etter et hjulskift må systemet initialiseres: Slå på tenningen, trykk på knappen **DDS** i ca. 4 sekunder, kontrollampen (⚠) blinker tre ganger.

Mønsterdybde

Kontroller mønsterdybden regelmessig.

Av sikkerhetsgrunner bør dekkene skiftes ut når mønsterdybden er 2 til 3 mm (vinterdekk ved 4 mm).



Minste tillatte mønsterdybde (1,6 mm) er nådd når slitebanen er slitt ned til en slitasjeindikator (TWI = Tread Wear Indicator). Plasseringen av disse er angitt av merker på dekketsiden.

Hvis slitasjen er større foran enn bak, bytter du om for- og bakhjulene med jevne mellomrom. Pass på at hjulene roterer samme vei som før.

Dekk aldres, også når de ikke kjøres. Vi anbefaler at dekkene skiftes ut etter 6 år.

Skifte dekk, og hjuldimensjon

Ved bruk av dekk med en annen dimensjon enn de fabrikkmonterte dekkene, må speedometeret eventuelt omprogrammeres og endringer utføres på bilen.

Etter å ha gått over til en annen dekkdimensjon, må du få skiftet ut klebeskiltet for dekktrykk.

⚠ Advarsel

Bruk av uegnede dekk eller felger kan forårsake ulykker og vil gjøre bilens typegodkjenning ugyldig.

Hjulkapsler

Bruk hjulkapsler og dekk som er fabrikkgodkjent for den aktuelle bilen, og som dermed oppfyller alle krav til den aktuelle felg- og dekkkombinasjonen.

Hvis det brukes hjulkapsler og dekk som ikke er fabrikkgodkjent, må dekkene ikke ha felgbeskyttelseskant.

Hjulcapsler må ikke hemme kjølingen av bremsene.

⚠ Advarsel

Bruk av uegnede dekk eller hjulkapsler kan føre til plutselig lufttap og dermed til ulykker.

Kjettinger



Kjettinger er bare tillatt på forhjulene.

Bruk finleddede kjettinger som ikke stikker mer enn 10 mm ut fra dekkmønsteret og innsiden av dekket (inkludert kjettinglåsen).

⚠ Advarsel

Skader kan føre til at dekket punkterer.

Kjettinger er bare tillatt på dekkdimensjonene 175/70 R 14, 185/60 R 15, 185/65 R 15²⁾, 185/70 R 14, 195/55 R 16²⁾ og 205/50 R16.

Kjettinger er bare godkjent for bruk på dekkdimensjon 185/60 R 15 på biler med sportsunderstell. Vi anbefaler at du kontakter et verksted for å finne ut om bilen er utstyrt med sportsunderstell eller ikke.

Kjettinger er ikke tillatt på dekkdimensjonene 195/60 R 15, 215/45 R 17 og 225/35 R18.

Det er ikke tillatt å bruke kjetting på nødhjulet.

Dekkreparasjonssett

Mindre skader på slitebanen kan repareres med dekkreparasjonssettet. Ikke fjern fremmedlegemer fra dekket.

Skader på dekket som er større enn 4 mm eller befinner seg på siden av dekket nær felgen, kan ikke repareres med reparasjonssettet.

⚠ Advarsel

Kjør ikke fortere enn 80 km/t.

Må ikke brukes i lang tid.

Det kan oppstå endringer i styringen og kjøreegenskapene.

Ved dekkskade:

Trekk til håndbremsen, og legg inn 1. gir, revers eller **P**.

²⁾ Ikke tillatt ved bruk som vinterdekk.



Dekkreparasjonssettet ligger i oppbevaringsrommet i bagasjerommet.

Rommet åpnes ved å løsne dekselet og åpne det.



1. Ta tetningsmiddelflasken og holderen med luftslangen ut av innsatsen.

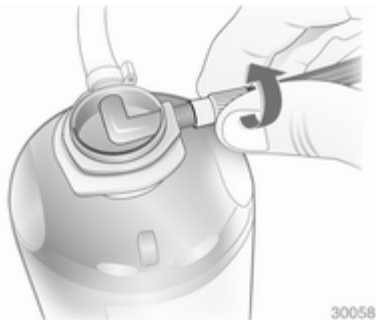

30058

2. Vikle luftslangen ut av holderen og skru den på koblingen til tetningsmiddelflasken.

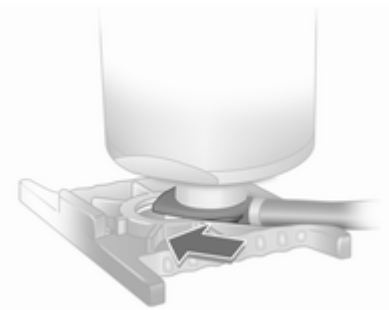

3. Plasser tetningsmiddelflasken på holderen. Sørg for at flasken ikke faller ned.



4. Skru av ventilhetten på det defekte dekket.
5. Skru dekkpåfyllingsslangen på dekkventilen.
6. Skru luftslangen på koblingen på kompressoren.
7. Slå på tenningen.

For å unngå utlading av batteriet anbefaler vi at du lar motoren gå.



8. Trykk på strømbryteren på kompressoren. Dekket fylles med tetningsmiddel.

9. Kompressorens trykmåler viser kort opptil 6 bar mens tetningsmiddel­flasken tømmes (ca. 30 sekunder). Deretter begynner trykket å falle.
10. Alt tetningsmiddel pumpes inn i dekket. Deretter fylles dekket med luft.
11. Foreskrevet dekktrykk skal oppnås innen 10 minutter. Dekktrykk \geq 199. Slå av kompressoren når riktig trykk er nådd, ved å trykke på strømbryteren igjen.

Dersom det foreskrevene dekktrykket ikke oppnås i løpet av 10 minutter, demonterer du dekkreparasjonssettet. Forflytt bilen én hjulomdreining. Koble til igjen dekkreparasjonssettet, og fortsett med påfyllingen i 10 minutter. Dersom det foreskrevene dekktrykket fortsatt ikke oppnås, er dekket for sterkt skadet. Søk hjelp hos et verksted.

Slipp ut for høyt trykk med knappen .

Kompressoren må ikke gå lenger enn 10 minutter.

12. Trykk på festeknasten på holderen, og trekk tetningsmiddel­flasken av holderen. Skru dekkfyller­slangen på den ledige koblingen på tetningsmiddel­flasken. Dermed unngår du at det renner ut tetningsmiddel. Legg dekkreparasjonssettet i bagasjerommet.
13. Tetningsmiddel som eventuelt har rent ut, fjernes med en klut.
14. Ta klistremerket på tetnings­mid­del­flasken med maksimalt tillatt hastighet, og plasser det i syns­feltet til føreren.
15. Kjør videre umiddelbart, slik at tetningsmiddelet fordeles jevnt i dekket. Stans og kontroller dekktrykket etter å ha kjørt ca. 10 km (se­nest etter 10 minutter). Skru luft­slangen rett på dekkventilen og kompressoren når du skal kontrol­lere trykket.

Hvis dekktrykket er over 1,3 bar, skal det korrigeres. Gjenta prosedyren til det ikke er noe trykktap lenger.

Bruk ikke bilen hvis dekktrykket har sunket under 1,3 bar. Søk hjelp hos et verksted.

16. Legg bort dekkreparasjonssettet i bagasjerommet.

Les dette

Kjøreegenskapene til det reparerte dekket er sterkt forringet. Derfor må du få skiftet ut dette dekket.

Ved uvanlige lyder eller sterk oppvarming av kompressoren, skal du skal slå den av i minst 30 minutter.

Den innbygde sikkerhetsventilen åpnes ved et trykk på 7 bar.

Legg merke til utløpsdatoen for settet. Etter den datoen er tetteevnen ikke lenger garantert. Se holdbarhetsmerkingen på tetningsmiddel-flasken.

Skift ut den brukte tetningsmiddel-flasken. Kasser flasken i henhold til gjeldende forskrifter.

Kompressoren og tetningsmiddelet kan brukes fra ca. -30 °C.

Den medfølgende adapteren kan også benyttes til andre ting, som f.eks. baller, luftmadrasser, gummi-båter o.l. De sitter på undersiden av kompressoren. For å demontere dem, skru på kompressorens luftslange og trekk ut adapteren.

Skifte hjul

Noen biler er utstyrt med et dekkreparasjonssett i stedet for reservehjul ↪ 164.

Gjennomfør følgende forberedelser og følg disse anvisningene:

- Parker bilen på et plant og solid underlag som ikke er glatt. Forhjulene skal stå i rett frem-stilling.
- Trekk til håndbremsen, og legg inn 1. gir, revers eller **P**.
- Ta ut reservehjulet ↪ 169.
- Skift aldri flere hjul samtidig.
- Bruk jekken bare til å skifte hjul ved punktering, ikke til å skifte mellom sommer- og vinterhjul.

- Hvis underlaget som bilen står på er mykt, legger du en plankebit (maksimalt 1 cm tykk) under jekken.
- Ingen personer eller dyr må oppholde seg i bilen når den er jekket opp.
- Kryp aldri under en bil som er oppjekket.
- Start ikke bilen når den står på jekken.
- Før du skrur inn hjulboltene, må du rengjøre dem og sette inn konusen på hjulboltene med litt vanlig smørefett.



1. Trekk av hjulkapselen med kroken. Bilens verktøysett ⇨ 160.

For hjulkapsler med synlige hjulbolter: Kapselen kan sitte på hjulet. Fjern ikke låseringene på hjulboltene.

Lettmotallfelger: Løsne hettene på hjulboltene med en skrutrekker, og ta dem av. Legg da en myk klut mellom skrutrekkeren og lettmotallfelgen for å beskytte felgen.



2. Sett hjulnøkkelen skikkelig på, og løsne hjulboltene en halv omdreining.

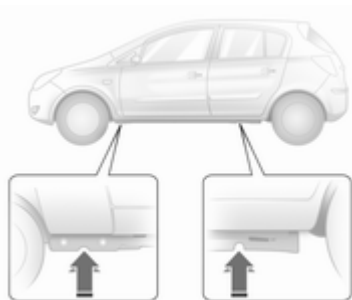

3. Sørg for at jekken plasseres riktig i forhold til bilens jekkpunkter.

Jekk må ikke brukes på Corsa OPC med terskelkledning eller ettermontert terskelkledning. Det kan føre til skader på bilen.

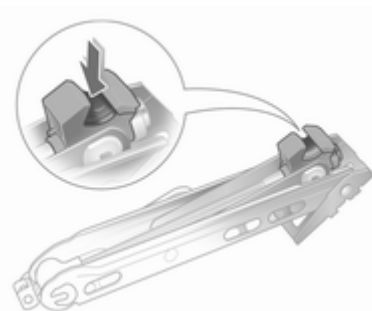

4. Still jekken på nødvendig høyde. Sett den like under jekkpunktet, og sikre slik at den ikke kan gli.

Variant 1:

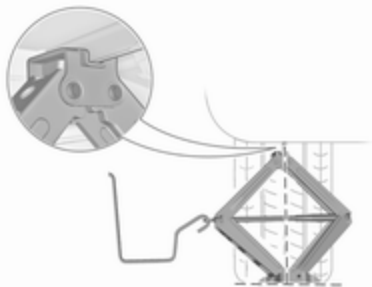

Variant 2:

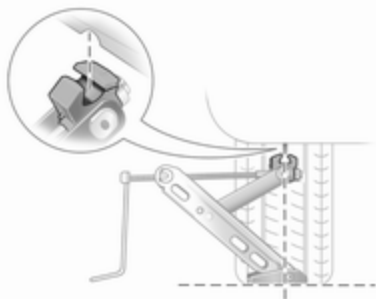

Sett på jekkhåndtaket og sveiv håndtaket med jekken riktig innrettet til hjulet går klart av bakken.

5. Skru ut hjulboltene.
6. Skift hjulet.
7. Skru inn hjulboltene.
8. Senk bilen.
9. Sett hjulnøkkelen skikkelig på, og krysstram hjulboltene. Tiltrekingsmomentet er 110 Nm.
10. Rett inn ventilåpningen i hjulkapselen i forhold til dekkventilen før du setter den på.

Sett på hjulbolthettene.

11. Plasser det utskiftede hjulet
 ⇨ 164 samt bilens verktøysett
 ⇨ 160.
12. Kontroller dekktrykket til det ny-monterte hjulet og hjulboltene tiltrekkingsmoment snarest mulig.

Sørg for få skiftet eller reparert det defekte dekket.

Reservehjul

Noen biler er utstyrt med et dekkreparasjonssett i stedet for reservehjul.

Reservehjulet kan klassifiseres som et nødhjul, avhengig av dimensjonen på de andre hjulene som er montert og gjeldende nasjonale forskrifter.

Reservehjulet har stålfelg.

Bruk av et reservehjul som er mindre enn de andre hjulene eller sammen med vinterdekk kan påvirke kjøreegenskapene. Få skiftet ut det defekte dekket snarest mulig.

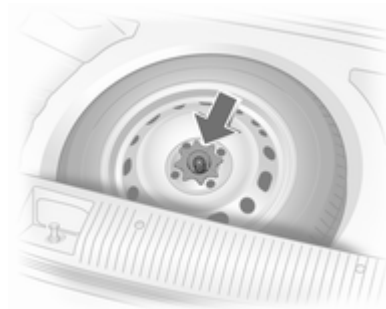

Reservehjulet ligger under gulvkledningen i bagasjerommet. Det er festet med en vingemutter.

I Corsa varebil er reservehjulet skrudd fast til gulvkledningen. Kledningen løftes ved å løsne plastmutterne. Det er et avstandsstykke mellom reservehjulet og gulvkledningen.

Reservehjulsbrønnen er ikke konstruert for alle dekkdimensjoner som er tillatt. Hvis et hjul som er bredere enn reservehjulet må oppbevares i reservehjulsbrønnen etter hjulskift, kan gulvkledningen legges over hjulet

som stikker opp. I varebiler kan avstandsstykket bortfalle, eller hjulet kan festes med bolt uten gulvkleddningen.

En tilleggsgulvplate monteres i dette tilfellet i den øverste posisjonen ⇨ 63.

Reservehjulet tas ut ved å løfte det, sette det loddrett og ta det ut ovenfra.

Nødhjul

Bruk av nødhjul kan påvirke kjøreegenskapene. Få skiftet ut eller reparert det defekte dekket snarest mulig.

Monter bare ett nødhjul. Kjør ikke fortere enn 80 km/t. Kjør langsomt i svinger. Må ikke brukes over lengre tid.

Hvis det oppstår punktering under tauing av en annen bil, setter du nødhjulet foran og hjulet i full størrelse bak.

Kjettinger ⇨ 164.

Retningsbestemte dekk

Monter retningsbestemte dekk slik at de roterer i kjøreretningen. Rotasjonsretningen er angitt med et symbol (for eksempel en pil) på dekk siden.

Dersom hjul er montert mot rotasjonsretningen:

- Kjøreegenskapene kan bli påvirket. Få skiftet ut eller reparert det defekte dekket snarest mulig.
- Kjør ekstra forsiktig på vått og snødekket underlag.

Bruk av startkabler

Bruk aldri hurtiglader til starting.

Når batteriet er flatt, kan motoren startes ved hjelp av startkabler og batteriet i en annen bil.

Advarsel

Vær forsiktig ved start med startkabler. Avvik fra anvisningene under kan føre til personskader eller materielle skader som følge av at batteriet eksploderer, eller skade på det elektriske anlegget i begge bilene.

Advarsel

Unngå å få batterisyre i øynene, på huden, tekstiler og lakkerte flater. Væsken inneholder svovelsyre, som kan føre til personskader og materielle skader ved direkte kontakt.

Les dette

Ethvert avvik fra anvisningene i dette avsnittet kan føre til midlertidig deaktivering av stopp/start-systemet.

- Unngå gnister eller åpen ild i nærheten av batteriet.
- Et utladet batteri kan fryse allerede ved temperaturer på 0 °C. Tin opp batteriet hvis det er frossent, før du kobler til startkablene.
- Unngå kontakt med øyne, hud, tekstiler og lakkerte flater. Væsken inneholder svovelsyre som kan forårsake personskader og materielle skader ved direkte kontakt.
- Bruk vernebriller og beskyttende klær ved håndtering av batteriet.
- Bruk et starthjelpbatteri med samme spenning (12 volt). Kapasiteten (Ah) må ikke være vesentlig lavere enn i det utladede batteriet.
- Bruk startkabler med isolerte klemmer og et tverrsnitt på minst 16 mm² (25 mm² for dieselmotorer).
- Koble ikke det utladede batteriet fra det elektriske anlegget i bilen.

- Slå av alle unødvendige strømforbrukere.
- Bøy deg aldri over batteriet under arbeidet.
- Klemmen på den ene kablen må ikke komme i berøring med klemmen på den andre kablen.
- Bilene får ikke berøre hverandre under starthjelpen.
- Trekk til håndbremsen, sett manuelt gir i fri og automatgir i P.

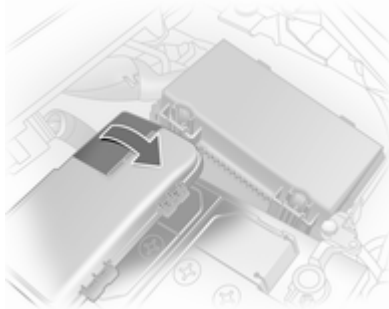

Rekkefølge for tilkobling av kabler:

1. Koble den røde kabel til plusspolen på starthjelpbatteriet.

2. Koble den andre enden av den røde kablen til plusspolen på det utladede batteriet. Plusspolen har et deksel. Løsne dekslet for å komme til plusspolen.
3. Koble den svarte kablen til minuspolen på starthjelpbatteriet.
4. Koble den andre enden av den svarte kablen til et jordingspunkt på bilen, f.eks. motorblokken eller en motorfestebolt. Koble til så langt som mulig fra det utladede batteriet. Avstanden må være minst 60 cm.

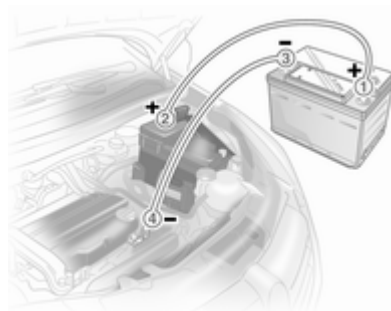

Plasser kablene slik at de ikke kommer i berøring med roterende deler i motorrommet.

Starte motoren:

1. Start motoren i bilen som leverer startstrøm.
2. Start den andre motoren etter 5 minutter. Startforsøk på maksimalt 15 sekunder og med 1 minutt mellomrom mellom hvert forsøk.
3. La begge motorene gå på tomgang med tilkoblede kabler i ca. 3 minutter.
4. Slå på strømforbrukere (f.eks. hovedlys, oppvarmbar bakrute) i bilen som mottar startstrøm.
5. Koble fra kablene i nøyaktig motsatt rekkefølge.
6. Lukk dekselet over plusspolen.

Tauing

Tauing av bilen

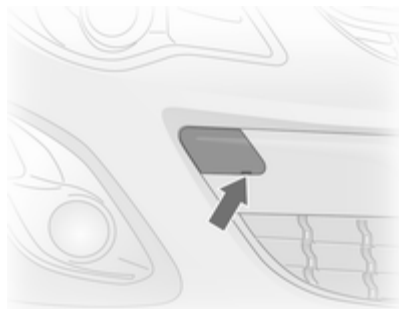

Sett en skrutrekker i åpningen på den nedre buen på dekselet. Løsne dekselet ved å bevege skrutrekkeren forsiktig nedover.

Corsa OPC: Løsne dekselet og ta det av ved å trykke nede på dekselet.



Slepeøyet ligger i bilens verktøysett ⇨ 160. Slepeøyet befinner seg i en fordypning.



Skru slepeøyet helt inn til det stopper i vannrett stilling.

Fest slepetauet, eller helst slepe-
stangen, i slepeøyet.

Slepeøyet må bare brukes til tauing,
og ikke til berging av bilen.

Slå på tenningen for å frigjøre rattlå-
sen og for å kunne betjene bremse-
lys, horn og vindusvisker.

Sett bilen i fri (nøytral).

Merk

Igangkjøringen må skje langsomt.
Kjør jevnt uten rykk. For stor trek-
kraft kan skade bilen.

Når motoren ikke går, kreves det be-
tydelig mer kraft for å bremse og
styre.

Koble inn omluftsystemet og lukk vin-
duene, slik at eksos fra den trekkende
bilen ikke kan trenge inn i kupeen.

Biler med automatgir må bare taues
førover, ikke med høyere hastighet
enn 80 km/tog ikke lenger enn

100 km. I alle andre tilfeller med de-
fekt girkasse må forakselen heves fra
bakken.

Søk hjelp hos et verksted.

Automatisert manuelt gir ⇨ 119.

Skrut ut slepeøyet etter tauing, og sett
på dekselet igjen.

Slå på varselblinklyset på begge bi-
lene.

Taue en annen bil

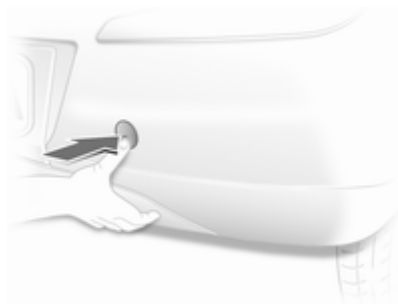

Løsne dekselet nede og fjern det ned-
over.

Slepeøyet ligger i bilens verktøysett
⇨ 160.



Skrut slepeøyet helt inn til det stopper
i vannrett stilling.

Det fastmonterte festeøyet på under-
siden bak på bilen må aldri brukes
som slepeøye.

Fest slepetauet, eller helst slepe-
stangen, i slepeøyet.

Slepeøyet må bare brukes til tauing
og ikke til berging av en bil.

Merk

Igangkjøringen må skje langsomt. Kjør jevnt uten rykk. For stor trekraft kan skade bilen.

Skru ut slepeøyet etter tauing, og sett på dekselet igjen.

Utvendig pleie

Låser

Låsene er smurt fabrikkens side med låsesylinderfett av høy kvalitet. Bruk bare avisingsmiddel når det er helt nødvendig, ettersom det fjerner sylindrefettet og virker negativt inn på låsefunksjonen. La et verksted smøre låsene med fett etter bruk av avisingsmiddel.

Vask

Bilens lakk er utsatt for miljøpåvirkninger. Bilen må derfor vaskes og vokses regelmessig. Velg et program med voksing ved bruk av vaskeautomater.

Fugleekskremer, døde insekter, kvae, blomsterstøv og lignende må straks vaskes bort, siden de inneholder aggressive bestanddeler som kan skade billakken.

Ved bruk av vaskeautomater må anvisningene fra vaskeautomatprodusenten følges. Slå av vindusviskere

og bakrutevisker. Ta av antennen og utvendig tilbehør som f.eks. takstativ o.l.

Hvis du vasker bilen for hånd, må du spyle innsiden av hjulkassene grundig.

Rengjør også kanter og falsar samt øvrige lakkflater som kommer til syne når dører og panser åpnes.

Få et verksted til å smøre alle dørhengslene.

Ikke rengjør motorrommet med dampvasker eller høytrykksspyler.

Spyl og tørk bilen grundig. Skyll pusseskinnet hyppig. Benytt egne pusseskinn til vinduer og lakkerte flater. Rester av voks på rutene vil redusere sikten.

Ikke fjern asfaltflekker med harde gjenstander. Benytt asfaltfjerner i sprayform på lakkerte flater.

Lykter

Hovedlys- og andre lysdeksler er laget av plast. Bruk ikke slipende eller kaustiske midler samt isskrape, og rengjør dem ikke tørt.

Polering og voksing

Voks bilen regelmessig (senest når ikke vannet preller av lenger). Ellers vil lakken tørke ut.

Polering er bare nødvendig når lakken har blitt matt, eller hvis partikler har festet seg i den.

Lakkpolish med silikon danner en beskyttende hinne som gjør voksing unødvendig.

Karosserideler av plast må ikke behandles med voks og poleringsmidler.

Vindusruter og vindusviskerblader

Rengjør med myke, lofrie kluter eller et pusseskinn og bruk vindusrens og insektfjerner.

Ved rengjøring av bakruten må varmetrådene på innsiden ikke skades.

Benytt en isskrape med skarp kant til å skrape bort is fra rutene. Press isskraperen mot ruten, slik at skitt som kan forårsake riper i ruten, ikke kommer under skrapen.

Rengjør viskerblader som etterlater flekker med en myk klut og vindusrens.

Soltak

Rengjør aldri med løsemidler eller skuremidler, drivstoff, aggressive midler (f.eks. lakkrens, acetonholdige løsninger osv.), syreholdige eller sterkt alkaliske midler eller skuresvamper. Smør ikke voks eller poleringsmiddel på soltaket.

Hjul og dekk

Bruk aldri høytrykksspyler til rengjøring.

Rengjør felger med pH-nøytralt felgerens.

Felgene er lakkert, og kan pleies med de samme midlene som karosseriet.

Lakkskader

Utbedre mindre lakkskader med en lakkstift, før det dannes rust. Større lakkskader og rust må repareres av et verksted.

Understell

Noen områder av understellet er påført PVC-understellsbelegg, mens andre utsatte områder har et slitesterkt belegg med beskyttelsesvoks.

Kontroller understellet etter vask, og påfør voks etter behov.

Materialer som inneholder bitumen og gummi kan skade PVC-belegget. Få et verksted til å utføre arbeider på understellet.

Vask understellet og få det beskyttende voksbelegget kontrollert før og etter vinteren.

Tilhengerfeste

Ikke rengjør kulestangen med dampvasker eller høytrykksspyler.

Sykelstativ bak

Rengjør det bakre sykkelstativet med dampstråler eller høytrykksvasker minst én gang i året.

Betjen det bakre sykkelstativet nå og da hvis det ikke brukes regelmessig, spesielt om vinteren.

Innvendig pleie

Kupé og trekk

Rengjør kupeen inklusive instrument-panelets polstring og kledning med tørre kluter eller med interiørrens.

Rengjør skinntrekk med rent vann og en myk klut. Bruk skinnrens hvis trekket er svært skittent.

Instrumentgruppen og displayene skal bare rengjøres med en myk og fuktig klut.

Rengjør tekstiltrekk med støvsuger og børste. Fjern flekker med seterens.

Rengjør sikkerhetsbelter med lunkent vann eller interiørrens.

Merk
Lukk borrelåsene. Hvis de ikke er lukket, kan de skade setetrekket. Det samme gjelder klær med deler med skarpe kanter, for eksempel glidelåser, belter eller jeans med nagler.

Plast- og gummideler

Plast- og gummideler kan pleies med de samme midlene som brukes på karosseriet. Benytt eventuelt interiørrens. Benytt ingen andre midler.

Unngå spesielt bruk av løsemidler og bensin. Bruk aldri høytrykksspyler til rengjøring.

Service og vedlikehold

Generell informasjon	177
Anbefalte væsker, smøremidler og deler	178

Generell informasjon

Serviceinformasjon

Av hensyn til driftssikkerheten, trafikksikkerheten og verdibevaringen er det svært viktig at alle vedlikeholdsoppgaver blir utført i henhold til de spesifiserte intervallene.

Verkstedene har detaljerte, oppdaterte vedlikeholdsoversikter for din bil.

Europeiske serviceintervaller

Utføres hver 30 000 km eller etter ett år, alt etter hva som inntreffer først.

Den europeiske serviceplanen gjelder for følgende land:

Andorra, Belgia, Bosnia-Hercegovina, Bulgaria, Danmark, Estland, Finland, Frankrike, Grønland, Hellas, Irland, Israel, Island, Italia, Kroatia, Kypros, Latvia, Litauen, Luxembourg, Makedonia, Malta, Montenegro, Nederland, Norge, Polen, Portugal, Romania, Slovakia, Slovenia, Spania, Storbritannia, Sveits, Sverige, Tsjekkia, Tyskland, Ungarn, Østerrike.

Internasjonale serviceintervaller

Utføres hver 15 000 km eller etter ett år, alt etter hva som inntreffer først.

De internasjonale serviceintervallene gjelder for landene som ikke står oppført i de europeiske serviceintervallene.

Bekreftelser

Bekreftelse på utført service registreres i service- og garantiheftet. Dato og kilometerstand skrives inn sammen med stampelet og underskriften til verkstedet som utfører servicen.

Sørg for at service- og garantiheftet fylles ut riktig, ettersom er det helt avgjørende å kunne dokumentere at påkrevde servicer er utført for at eventuelle garanti- eller goodwillkrav skal kunne innfris. Dessuten er det også en fordel ved salg av bilen.

Fast serviceintervall

Når det nærmer seg tid for service, vises **InSP** i kilometertellerdisplayet i ca. 10 sekunder etter at tenningen er slått på. Oppsøk et verksted for å få utført neste service i løpet av én uke eller 500 km (avhengig av hva som inntreffer først).

Fleksibelt serviceintervall

Serviceintervallet er basert på forskjellige parametere avhengig av bruken og beregnes ved bruk av disse parametere.

Dersom denne er mindre enn 1500 km, vises **InSP** med en gjenværende kjørelengde på 1000 km etter at tenningen er slått på og av. Hvis den er under 1000 km, vises **InSP** i noen sekunder. Oppsøk et verksted for å få utført neste service i løpet av én uke eller 500 km (avhengig av hva som inntreffer først).

Visning av gjenværende kjørelengde:

1. Slå av tenningen.
2. Trykk kortvarig på nullstillingsknappen for tripp telleren. Kilometerverdien vises.
3. Trykk på nullstillingsknappen i ca. 2 sekunder. **InSP** og gjenværende kjørelengde vises.

Anbefalte væsker, smøremidler og deler

Anbefalte væsker og smøremidler

Bruk bare produkter som er test og godkjent. Skade som oppstår som følge av at det er brukt midler som ikke er godkjent, dekkes ikke av garantien.

Advarsel

Driftsmidler er farlige og kan være giftige. De må håndteres med forsiktighet. Les informasjonen på beholderne.

Motorolje

Motorolje er merket med kvalitet og viskositet. Kvaliteten er viktigere enn viskositeten ved valg av motorolje. Oljekvaliteten sikrer blant annet renheten til motoren, beskyttelse mot slitasje og kontroll av oljens aldring,

mens viskositeten gir informasjon om oljens tykkelse over et temperaturområde.

Dexos er den nyeste oljekvaliteten og gir optimal beskyttelse for bensin- og dieselmotorer. Hvis du ikke får tak i slik olje, må du bruke motorolje av de andre oppførte kvalitetene. Anbefalingene for bensinmotorer gjelder for motorer som går på komprimert naturgass (CNG), flytende petroleums-gass (LPG) og etanol (E85).

Velg egnet motorolje med utgangspunkt i kvaliteten og den laveste utetemperaturen ⇨ 182.

Etterfylling av motorolje

Motorolje fra forskjellige produsenter og av ulike merker kan blandes så lenge de oppfyller kravene som stilles til den aktuelle motoroljen kvalitet og viskositet.

Det er ikke tillatt å bruke motorolje som bare har kvaliteten ACEA A1/B1 eller bare A5/B5, ettersom slik olje kan føre til motorskader på sikt under bestemte driftsforhold.

Velg egnet motorolje med utgangspunkt i kvaliteten og den laveste utetemperaturen ⇨ 182.

Ekstra tilsetningsstoffer for motorolje

Bruk av ekstra tilsetningsstoffer i motoroljen kan forårsake skade og gjøre garantien ugyldig.

Viskositetsklasser for motorolje

SAE-viskositetsklassen gir informasjon om tykkelsen på oljen.

Flergradsolje er merket med to tall, for eksempel SAE 5W-30. Det første tallet, etterfulgt av W, angir viskositeten ved lav temperatur og det andre tallet viskositeten ved høy temperatur.

Velg passende viskositetsklasse avhengig av den laveste utetemperaturen ⇨ 182.

Alle de anbefalte viskositetsklassene er egnet for høye utetemperaturer.

Kjølevæske og frostvæske

Bruk bare silikatfri kjølevæske av typen "longlife" (LLC).

Systemet er fabrikkfylt med kjølevæske som gir svært god rustbeskyttelse og frostbeskyttelse ned til ca. -28 °C. Denne konsentrasjonen bør opprettholdes hele året. Ekstra tilsetningsmidler for kjølevæske som skal gi ekstra beskyttelse mot korrosjon eller tette mindre lekkasjer, kan forårsake funksjonsproblemer. Garantiansvar vil bli avvist for følger som skyldes bruk av ekstra tilsetningsstoffer i kjølevæsken.

Bremse- og clutchvæske

Bruk bare høyeffekts bremsevæske som er godkjent for bilen. Rådfør deg med et verksted.

Over tid absorberer bremsevæsken fuktighet, noe som svekker bremsevirkningen. Derfor bør bremsevæske skiftes ved de angitte intervallene.

Bremsevæsken skal oppbevares i en lukket beholder for å unngå vannabsorpsjon.

Sørg for at bremsevæsken ikke blir forurenset.

Tekniske data

Bilens identifikasjon	180
Bilens data	182

Bilens identifikasjon



Bilens understellsnummer er preget inn på identifikasjonsplaten og i gulvplaten, under gulvbelegget, og kan ses under et deksel.

Bilens understellsnummer kan også være preget inn på instrumentpanelet, og det er da synlig gjennom front-ruten.

Fabrikasjonsplate



Identifikasjonsplaten er plassert på rammen til høyre for fører.



Opplysninger på identifikasjonsplaten:

- 1 = Produsent
- 2 = Typegodkjeningsnummer
- 3 = Bilens identifikasjonsnummer
- 4 = Tillatt totalvekt i kg
- 5 = Tillatt togvekt i kg
- 6 = Maksimalt tillatt foraksellast i kg
- 7 = Maksimalt tillatt bakaksellast i kg
- 8 = Bilspesifikke og landsspesifikke opplysninger

For- og bakaksellast må samlet ikke overskride tillatt totalvekt. Hvis for eksempel høyeste tillatte foraksellast er fullt utnyttet, må bakakselen kun belastes med en last som tilsvarer tillatt totalvekt minus foraksellasten.

De tekniske spesifikasjonene er utarbeidet i overensstemmelse med EU-normene. Vi forbeholder oss retten til å foreta endringer. Hvis opplysningene i vognkortet ikke stemmer overens med instruksjonsboken, gjelder opplysningene i vognkortet.

Bilens data**Anbefalte væsker og smøremidler****Europeisk serviceplan****Nødvendig motoroljekvalitet**

Motoroljekvalitet	Alle europeiske land (unntatt Hviterusland, Moldova, Russland, Serbia og Tyrkia)		Bare Israel	
	Bensinmotorer (inkludert CNG, LPG, E85)	Dieselmotorer	Bensinmotorer (inkludert CNG, LPG, E85)	Dieselmotorer
dexos 1	-	-	✓	-
dexos 2	✓	✓	-	✓

Hvis dexos-kvalitet ikke er tilgjengelig, kan du fylle på maks. 1 liter motorolje av kvaliteten ACEA C3 mellom hvert oljeskift.

Viskositetsklasser for motorolje

Alle europeiske land og Israel (unntatt Hviterusland, Moldova, Russland, Serbia og Tyrkia)	
Utetemperatur	Bensin- og dieselmotorer
Ned til -25 °C	SAE 5W-30 eller SAE 5W-40
Under -25 °C	SAE 0W-30 eller SAE 0W-40

Internasjonal serviceplan

Nødvendig motoroljekvalitet

Motoroljekvalitet	Alle land utenfor Europa unntatt Israel		Bare Hviterusland, Moldova, Russland, Serbia og Tyrkia	
	Bensinmotorer (inkludert CNG, LPG, E85)	Dieselmotorer	Bensinmotorer (inkludert CNG, LPG, E85)	Dieselmotorer
dexos 1	✓	-	-	-
dexos 2	-	✓	✓	✓

Hvis dexos-kvalitet ikke er tilgjengelig, kan du bruke oljekvalitet som oppgitt nedenfor:

Motoroljekvalitet	Alle land utenfor Europa unntatt Israel		Bare Hviterusland, Moldova, Russland, Serbia og Tyrkia	
	Bensinmotorer (inkludert CNG, LPG, E85)	Dieselmotorer	Bensinmotorer (inkludert CNG, LPG, E85)	Dieselmotorer
GM-LL-A-025	✓	-	✓	-
GM-LLB-025	-	✓	-	✓

Motoroljekvalitet	Alle land utenfor Europa unntatt Israel		Bare Hviterussland, Moldova, Russland, Serbia og Tyrkia	
	Bensinmotorer (inkludert CNG, LPG, E85)	Dieselmotorer	Bensinmotorer (inkludert CNG, LPG, E85)	Dieselmotorer
ACEA A3/B3	✓	-	✓	-
ACEA A3/B4	✓	✓	✓	✓
ACEA C3	✓	✓	✓	✓
API SM	✓	-	✓	-
API SN-ressurser- vering	✓	-	✓	-

Viskositetsklasser for motorolje

Alle land utenfor Europa (unntatt Israel),
inkludert Hviterussland, Moldova, Russland, Serbia og Tyrkia

Utetemperatur	Bensin- og dieselmotorer
Ned til -25 °C	SAE 5W-30 eller SAE 5W-40
Under -25 °C	SAE 0W-30 eller SAE 0W-40
Ned til -20 °C	SAE 10W-30 ¹⁾ eller SAE 10W-40 ¹⁾

¹⁾ Tillatt, men bruk av SAE 5W-30 eller SAE 5W-40 med dexos-kvalitet anbefales.

Motordata

Salgsbetegnelse	1.0	1.2	1.2	1.4
Motorbetegnelse	A10XEP	A12XEL	A12XER	A14XEL
Sylinderantall	3	4	4	4
Slagvolum [cm ³]	998	1229	1229	1398
Motoreffekt [kW]	48	51	63	64
ved o/min	5300	5600	5600	6000
Dreiemoment [Nm]	90	115	115	130
ved o/min	4000	4000	4000	4000
Drivstofftype	Bensin	Bensin	Bensin/LPG	Bensin
Oktantall RON				
anbefalt	95	95	95	95
mulig	98	98	98	98
mulig	91	91	91	91
Oljeforbruk [l/1000 km]	0,6	0,6	0,6	0,6

186 Tekniske data

Salgsbetegnelse	1.4	1.6 OPC	1.6 OPC kopp	1.6
Motorbetegnelse	A14XER	A16LER	A16LES	A16LEL
Sylinderantall	4	4		4
Slagvolum [cm ³]	1398	1598	1598	1598
Motoreffekt [kW]	74	141	155	110
ved o/min	6000	5850	5850	5000
Dreiemoment [Nm]	130	230	250	210
ved o/min	4000	1980-5850	2250-5850	1850-5000
Drivstofftype	Bensin	Bensin	Bensin	Bensin
Oktantall RON				
anbefalt	95	98	100	95
mulig	98	95	-	98
mulig	91	-	-	-
Oljeforbruk [l/1000 km]	0,6	0,6	0,6	0,6

Salgsbetegnelse	1.3 CDTI	1.3 CDTI	1.3 CDTI	1.3 CDTI	1.3 CDTI	1.7 CDTI
Motorbetegnelse	Z13DTJ	Z13DTH	A13DTE	A13DTC	A13DTR	A17DTS
Sylinderantall	4	4	4	4	4	4
Slagvolum [cm ³]	1248	1248	1248	1248	1248	1686
Motoreffekt [kW]	55	66	70	55	70	96
ved o/min	4000	4000	4000	4000	4000	4000
Dreiemoment [Nm]	170	200	190	190	210	300
ved o/min	1750-2500	1750-2500	1750-3250	1750-2250	1750-2500	2000-2500
Drivstofftype	Diesel	Diesel	Diesel	Diesel	Diesel	Diesel
Oljeforbruk [l/1000 km]	0,6	0,6	0,6	0,6	0,6	0,6

Ytelse

5-dørs

Motor	A10XEP	A12XEL	A12XER	A14XEL	A14XER	A16LEL
Topp hastighet ²⁾ [km/t]						
Manuelt gir	155	160	172	173	180	210
Automatisert manuelt gir	–	–	172	–	–	–
Automatgir	–	–	–	–	172	–

Motor	Z13DTJ	Z13DTH	A13DTC	A13DTR	A13DTE	A17DTS
Topp hastighet [km/t]						
Manuelt gir	163	172	163	173	177	200
Automatisert manuelt gir	–	172	–	–	–	–
Automatgir	–	–	–	–	–	–

²⁾ Den angitte topphastigheten kan oppnås ved egenvekt (uten fører) pluss 200 kg nyttelast. Ekstrauststyr kan redusere den angitte topphastigheten.

3-dørs

Motor	A10XEP	A12XEL	A12XER	A14XEL	A14XER
Topp hastighet [km/t]					
Manuelt gir	155	160	172	173	180
Automatisert manuelt gir	–	–	172	–	–
Automatgir	–	–	–	–	172

Motor	A16LEL	A16LER	A16LES	A13DTE	Z13DTH
Topp hastighet [km/t]					
Manuelt gir	210	225	3)	177	172
Automatisert manuelt gir	–	–	3)	–	172
Automatgir	–	–	3)	–	–

3) Verdien forelå ikke på trykkesidspunktet.

190 Tekniske data

Motor	Z13DTJ	A13DTC	A13DTR	A17DTS
Topphastighet [km/t]				
Manuelt gir	163	163	173	200
Automatisert manuelt gir		–	–	–
Automatgir		–	–	–

Varebil

Motor	A10XEP	A12XEL	A12XER	Z13DTJ
Topphastighet [km/t]				
Manuelt gir	155	160	172	163
Automatisert manuelt gir	–	–	172	–
Automatgir	–	–	–	–

Motor	Z13DTH	A13DTC	A13DTR
Topphastighet [km/t]			
Manuelt gir	172	163	173
Automatisert manuelt gir	172	–	–
Automatgir	–	–	–

Bilens vekt

Tomvekt, bil med 5 dører, grunnmodell uten noe tilleggsutstyr

Corsa	Motor	Manuelt gir	Automatisert manuelt gir	Automatgir
Uten/med klimaanlegg/klimaregulering [kg]	A10XEP	1145/1165	–	–
	A12XEL	1163/1178	–	–
	A12XER	1163 ⁴⁾ /1178 ⁴⁾	–	–
	A14XEL	1163/1178	–	1188/1208
	A14XER	1163/1178	–	–
	A16LEL	1280/1295	–	–
	A13DTC	1235/1255	–	–
	Z13DTJ	1235/1255	–	–
Uten/med klimaanlegg/klimaregulering [kg]	Z13DTH	1265/1285	1265/1285	–
	A13DTE ECO	1199/1209	1199/1209	–
	A13DTR	1265/1285	1265/1285	–
	A17DTS	1320/1340	–	–

⁴⁾ Med LPG-motor økt vekt 36 kg.

Tomvekt, bil med 5 dører, grunnmodell med alt tilleggsutstyr

Corsa	Motor	Manuelt gir	Automatisert manuelt gir	Automatgir
Uten/med klimaanlegg/klimaregulering [kg]	A10XEP	-/1280	-	-
	A12XEL	-/1278	-	-
	A12XER	-/1278 ⁵⁾	-	-
	A14XEL	-/1278 ⁶⁾	-	-/1317
	A14XER	-/1278 ⁶⁾	-	-
	A16LEL	-/1356	-	-
	A13DTC	-/1365	-	-
	Z13DTJ	-/1365	-	-
Uten/med klimaanlegg/klimaregulering [kg]	Z13DTH	-/1396	-/1396	-
	A13DTE ECO	-/1318	-/1318	-
	A13DTR	-/1396	-/1396	-
	A17DTS	-/1424	-	-

5) Med LPG-motor økt vekt 40 kg.

6) Med lastestativ bakpå øker vekten med 40 kg.

Tomvekt, bil med 3 dører, grunnmodell uten noe tilleggsutstyr

Corsa	Motor	Manuelt gir	Automatisert manuelt gir	Automatgir
Uten/med klimaanlegg/klimaregulering [kg]	A10XEP	1100/1120	–	–
	A12XEL	1120/1135	–	–
	A12XER	1120 ⁷⁾ /1135 ⁷⁾	–	–
	A14XEL	1141/1156	–	–
	A14XER	1141/1156	–	1165/1185
	A16LER	1278/1293	–	–
	A16LES	1278/1293	–	–
	A13DTC	1163 ⁸⁾ /1173 ⁹⁾	–	–
Uten/med klimaanlegg/klimaregulering [kg]	Z13DTJ	1205/1225	–	–
	Z13DTH	1235/1255	1235/1255	–
	A13DTE ECO	1163/1173	1163/1173	–
	A13DTR	1235/1255	1235/1255	–
	A17DTS	1278/1298	–	–

7) Med LPG-motor økt vekt 43 kg.

8) Med stopp/start-system øker vekten med 42 kg.

9) Med stopp/start-system øker vekten med 52 kg.

Tomvekt, bil med 3 dører, grunnmodell med alt tilleggsutstyr

Corsa	Motor	Manuelt gir	Automatisert manuelt gir	Automatgir
Uten/med klimaanlegg/klimaregulering [kg]	A10XEP	-/1235	-	-
	A12XEL	-/1259	-	-
	A12XER	-/1259 ¹⁰⁾	-	-
	A14XEL	-/1278	-	-
	A14XER	-/1278	-	-/1299
	A16LER	-/1318	-	-
	A16LES	-/1318	-	-
	A13DTC	-/1318 ¹¹⁾	-	-
Uten/med klimaanlegg/klimaregulering [kg]	Z13DTJ	-/1339	-	-
	Z13DTH	-/1371	-/1371	-
	A13DTE ECO	-/1278	-/1278	-
	A13DTR	-/1371	-/1371	-
	A17DTS	-/1387	-	-

¹⁰⁾ Med LPG-motor økt vekt 19 kg.

¹¹⁾ Med stopp/start-system øker vekten med 21 kg.

Tomvekt, van, grunnmodell uten noe tilleggsutstyr

Corsa	Motor	Manuelt gir	Automatisert manuelt gir	Automatgir
Uten/med klimaanlegg/klimaregulering [kg]	A10XEP	1125/1145	–	–
	A12XEL	1140 ¹²⁾ /1160 ¹²⁾	–	–
	A12XER	1140 ¹²⁾ /1160 ¹²⁾	1140 ¹²⁾ /1160 ¹²⁾	–
	Z13DTJ	1215 ¹²⁾ /1235 ¹²⁾	–	–
	A13DTC	1215 ¹²⁾ /1235 ¹²⁾	–	–
	A13DTR	1245 ¹²⁾ /1265 ¹²⁾	–	–

¹²⁾ Sammen med 17" dekk økes vekten med 20.

Tomvekt, van, grunnmodell med alt tilleggsutstyr

Corsa	Motor	Manuelt gir	Automatisert manuelt gir	Automatgir
Uten/med klimaanlegg/klimaregulering [kg]	A10XEP	-/1230	-	-
	A12XEL	-/1245 ¹³⁾	-	-
	A12XER	-/1245 ¹³⁾	-/1245 ¹³⁾	-
	Z13DTJ	-/1320 ¹³⁾	-	-
	A13DTC	-/1320 ¹³⁾	-	-
	A13DTR	-/1350 ¹³⁾	-	-

Bilens mål

	5-dørs	3-dørs	OPC	Varebil
Lengde [mm]	3999	3999	4040	3999
Bredde uten sidespeil [mm]	1737	1713	1713	1713
Bredde med to sidespeil [mm]	1944	1944	1924	1944
Høyde (uten antenne) [mm]	1488	1488	1488	1488
Bagasjeromslengde ved gulv [mm]	703	703	703	1257
Bagasjeromslengde med nedfelte bakseter [mm]	1348	1348	1348	-

¹³⁾ Sammen med 17" dekk reduseres vekten med 15.

Drivstofftank

Motor	A10XEP, A12XEL,		A14XEL, A14XER		A16LEL, A16LER, A16LES		Z13DTJ. Z13DTH A17DTS		A13DTE		A13DTC, A13DTR	
	Bensin/diesel, nominelt volum [l]	45	45	45	45	45	45	45	40	45		
LPG, nominell kapasitet [l]	-	42 ¹⁴⁾	-	-	-	-	-	-	-	-	-	-

¹⁴⁾ Kan fylles til 80 % av kapasiteten.

Dekktrykk

Motor	Dekk	Komfort med opptil 3 personer		ECO med opptil 3 personer ¹⁵⁾		Ved full belastning	
		foran	bak	foran	bak	foran	bak
		[kPa/bar] ([psi])	[kPa/bar] ([psi])	[kPa/bar] ([psi])	[kPa/bar] ([psi])	[kPa/bar] ([psi])	[kPa/bar] ([psi])
A10XEP	185/70 R14, 185/65 R15, 185/60 R15 ¹⁶⁾ , 195/60 R15, 195/55 R16 ¹⁷⁾	200/2,0 (29)	180/1,8 (26)	270/2,7 (39)	250/2,5 (36)	260/2,6 (38)	320/3,2 (46)

¹⁵⁾ For å oppnå lavets mulig drivstofforbruk.

¹⁶⁾ Bare tillatt som vinterdekk.

¹⁷⁾ Ikke ECO-trykk i kombinasjon med RunFlat-dekk.

200 Tekniske data

Motor	Dekk	Komfort med opptil 3 personer		ECO med opptil 3 personer ¹⁵⁾		Ved full belastning	
		foran	bak	foran	bak	foran	bak
		[kPa/bar] ([psi])	[kPa/bar] ([psi])	[kPa/bar] ([psi])	[kPa/bar] ([psi])	[kPa/bar] ([psi])	[kPa/bar] ([psi])
A12XEL,	185/70 R14,	200/2,0 (29)	180/1,8 (26)	270/2,7 (39)	250/2,5 (36)	260/2,6 (38)	320/3,2 (46)
A12XER,	185/65 R15 ¹⁸⁾ ,						
A14XEL,	185/60 R15 ¹⁶⁾ ,						
A14XER	195/60 R15,						
	195/55 R16 ¹⁷⁾ ,						
	215/45 R17 ¹⁹⁾						
A16LEL	195/55 R16 ²⁰⁾ ,	240/2,4 (34)	220/2,2 (32)	270/2,7 (39)	250/2,5 (36)	260/2,6 (38)	320/3,2 (46)
	205/50 R16 ¹⁶⁾ ,						
	215/45 R17						

¹⁸⁾ Bare tillatt som vinterdekk på biler med spesifikk bakakselutførelse i kombinasjon med begrenset styrevinkel og sport-sunderstell. Vi anbefaler å kontakte et verksted.

¹⁶⁾ Bare tillatt som vinterdekk.

¹⁷⁾ Ikke ECO-trykk i kombinasjon med RunFlat-dekk.

¹⁹⁾ For biler med spesifikk bakakselutførelse i kombinasjon med begrenset styrevinkel og sportsunderstell. Vi anbefaler å kontakte et verksted.

²⁰⁾ Bare tillatt som vinterdekk. Kjettinger ikke tillatt.

Motor	Dekk	Komfort med opptil 3 personer		ECO med opptil 3 personer ¹⁵⁾		Ved full belastning	
		foran	bak	foran	bak	foran	bak
		[kPa/bar] ([psi])	[kPa/bar] ([psi])	[kPa/bar] ([psi])	[kPa/bar] ([psi])	[kPa/bar] ([psi])	[kPa/bar] ([psi])
A16LER	195/55 R16 ²⁰⁾ ,	240/2,4 (34)	220/2,2 (32)	270/2,7 (39)	250/2,5 (36)	260/2,6 (38)	320/3,2 (46)
	205/50 R16 ¹⁶⁾ ,						
	215/45 R17						
	225/35 R18	260/2,6 (38)	240/2,4 (34)	–	–	280/2,8 (41)	320/3,2 (46)
A16LES	205/45 R17 ¹⁶⁾	240/2,4 (34)	220/2,2 (32)	270/2,7 (39)	250/2,5 (36)	260/2,6 (38)	320/3,2 (46)
	225/35 R18	260/2,6 (38)	240/2,4 (34)	–	–	280/2,8 (41)	320/3,2 (46)

²⁰⁾ Bare tillatt som vinterdekk. Kjettinger ikke tillatt.

¹⁶⁾ Bare tillatt som vinterdekk.

202 Tekniske data

Motor	Dekk	Komfort med opptil 3 personer		ECO med opptil 3 personer ¹⁵⁾		Ved full belastning	
		foran	bak	foran	bak	foran	bak
		[kPa/bar] ([psi])	[kPa/bar] ([psi])	[kPa/bar] ([psi])	[kPa/bar] ([psi])	[kPa/bar] ([psi])	[kPa/bar] ([psi])
A13DTC	185/65 R15 ²¹⁾	200/2,0(29)	180/1,8 (26)	270/2,7 (39)	250/2,5 (36)	260/2,6 (38)	320/3,2 (46)
	185/70 R14 ²⁴⁾ ,						
	215/45 R17 ²²⁾						
	195/60 R15 ²²⁾						
	195/55 R16 ¹⁷⁾ ,						
	185/60 R15 ²³⁾ ,	220/2,2 (32)	180/1,8 (26)	270/2,7 (39)	250/2,5 (36)	260/2,6 (38)	320/3,2 (46)
A13DTE	175/70 R14	270/2,7 (39)	250/2,5 (36)	270/2,7 (39)	250/2,5 (36)	270/2,7 (39)	320/3,2 (46)
	185/60 R15 ²³⁾	270/2,7 (39)	250/2,5 (36)	270/2,7 (39)	250/2,5 (36)	270/2,7 (39)	320/3,2 (46)
	185/65 R15	270/2,7 (39)	250/2,5 (36)	270/2,7 (39)	250/2,5 (36)	270/2,7 (39)	320/3,2 (46)
	185/70 R14	270/2,7 (39)	250/2,5 (36)	270/2,7 (39)	250/2,5 (36)	270/2,7 (39)	320/3,2 (46)

²¹⁾ Kjettinger er ikke tillatt ved bruk som vinterdekk.

²⁴⁾ Ikke i kombinasjon med begrenset styrevinkel og sportsunderstell. Bare tillatt i kombinasjon med visse bremsesystemer. Vi anbefaler å kontakte et verksted.

²²⁾ Ikke tillatt som vinterdekk. Kjettinger ikke tillatt.

¹⁷⁾ Ikke ECO-trykk i kombinasjon med RunFlat-dekk.

²³⁾ Bare tillatt som vinterdekk.

Motor	Dekk	Komfort med opptil 3 personer		ECO med opptil 3 personer ¹⁵⁾		Ved full belastning	
		foran	bak	foran	bak	foran	bak
		[kPa/bar] ([psi])	[kPa/bar] ([psi])	[kPa/bar] ([psi])	[kPa/bar] ([psi])	[kPa/bar] ([psi])	[kPa/bar] ([psi])
A13DTR	185/60 R15	240/2,4 (34)	200/2,0 (29)	270/2,7 (39)	250/2,5 (36)	260/2,6 (38)	320/3,2 (46)
	185/65 R15	220/2,2 (32)	200/2,0 (29)	270/2,7 (39)	250/2,5 (36)	260/2,6 (38)	320/3,2 (46)
	195/55 R16 ¹⁷⁾	220/2,2 (32)	200/2,0 (29)	270/2,7 (39)	250/2,5 (36)	260/2,6 (38)	320/3,2 (46)
	195/60 R15	220/2,2 (32)	200/2,0 (29)	270/2,7 (39)	250/2,5 (36)	260/2,6 (38)	320/3,2 (46)
	215/45 R17	220/2,2 (32)	200/2,0 (29)	270/2,7 (39)	250/2,5 (36)	260/2,6 (38)	320/3,2 (46)

¹⁷⁾ Ikke ECO-trykk i kombinasjon med RunFlat-dekk.

Motor	Dekk	Komfort med opptil 3 personer		ECO med opptil 3 personer ¹⁵⁾		Ved full belastning	
		foran	bak	foran	bak	foran	bak
		[kPa/bar] ([psi])	[kPa/bar] ([psi])	[kPa/bar] ([psi])	[kPa/bar] ([psi])	[kPa/bar] ([psi])	[kPa/bar] ([psi])
Z13DTJ	185/70 R14 ²⁴⁾ , 185/65 R15 ²⁵⁾ , 195/60 R15, 195/55 R16 ¹⁷⁾ , 215/45 R17 ²⁶⁾	200/2,0 (29)	180/1,8 (26)	270/2,7 (39)	250/2,5 (36)	260/2,6 (38)	320/3,2 (46)
	185/60 R15 ¹⁶⁾	220/2,2 (32)	180/1,8 (26)	270/2,7 (39)	250/2,5 (36)	260/2,6 (38)	320/3,2 (46)

²⁴⁾ Ikke i kombinasjon med begrenset styrevinkel og sportsunderstell. Bare tillatt i kombinasjon med visse bremsesystemer. Vi anbefaler å kontakte et verksted.

²⁵⁾ Bare tillatt som vinterdekk i kombinasjon med begrenset styrevinkel eller sportsunderstell. Vi anbefaler å kontakte et verksted.

¹⁷⁾ Ikke ECO-trykk i kombinasjon med RunFlat-dekk.

²⁶⁾ I kombinasjon med begrenset styrevinkel eller sportsunderstell. Vi anbefaler å kontakte et verksted.

¹⁶⁾ Bare tillatt som vinterdekk.

Motor	Dekk	Komfort med opptil 3 personer		ECO med opptil 3 personer ¹⁵⁾		Ved full belastning	
		foran	bak	foran	bak	foran	bak
		[kPa/bar] ([psi])	[kPa/bar] ([psi])	[kPa/bar] ([psi])	[kPa/bar] ([psi])	[kPa/bar] ([psi])	[kPa/bar] ([psi])
Z13DTH	185/65 R15 ²⁵⁾ , 195/60 R15, 195/55 R16 ¹⁷⁾ , 215/45 R17 ²⁶⁾	220/2,2 (32)	200/2,0 (29)	270/2,7 (39)	250/2,5 (36)	260/2,6 (38)	320/3,2 (46)
	185/60 R15 ¹⁶⁾	240/2,4 (35)	200/2,0 (29)	270/2,7 (39)	250/2,5 (36)	260/2,6 (38)	320/3,2 (46)
A17DTS	185/65 R15 ²⁵⁾ , 195/60 R15, 195/55 R16 ¹⁷⁾ , 215/45 R17 ²⁶⁾	240/2,4 (35)	220/2,2 (32)	270/2,7 (39)	250/2,5 (36)	260/2,6 (38)	320/3,2 (46)

²⁵⁾ Bare tillatt som vinterdekk i kombinasjon med begrenset styrevinkel eller sportsunderstell. Vi anbefaler å kontakte et verksted.

¹⁷⁾ Ikke ECO-trykk i kombinasjon med RunFlat-dekk.

²⁶⁾ I kombinasjon med begrenset styrevinkel eller sportsunderstell. Vi anbefaler å kontakte et verksted.

¹⁶⁾ Bare tillatt som vinterdekk.

Motor	Dekk	Komfort med opptil 3 personer		ECO med opptil 3 personer ¹⁵⁾		Ved full belastning	
		foran	bak	foran	bak	foran	bak
		[kPa/bar] ([psi])	[kPa/bar] ([psi])	[kPa/bar] ([psi])	[kPa/bar] ([psi])	[kPa/bar] ([psi])	[kPa/bar] ([psi])
	185/60 R15 ¹⁶⁾	260/2,6 (38)	220/2,2 (32)	270/2,7 (39)	250/2,5 (36)	260/2,6 (38)	320/3,2 (46)
alle	Nødhjul	420/4,2 (61)	420/4,2 (61)	–	–	420/4,2 (61)	420/4,2 (61)

¹⁶⁾ Bare tillatt som vinterdekk.

Monteringsmål for tilhengerfeste

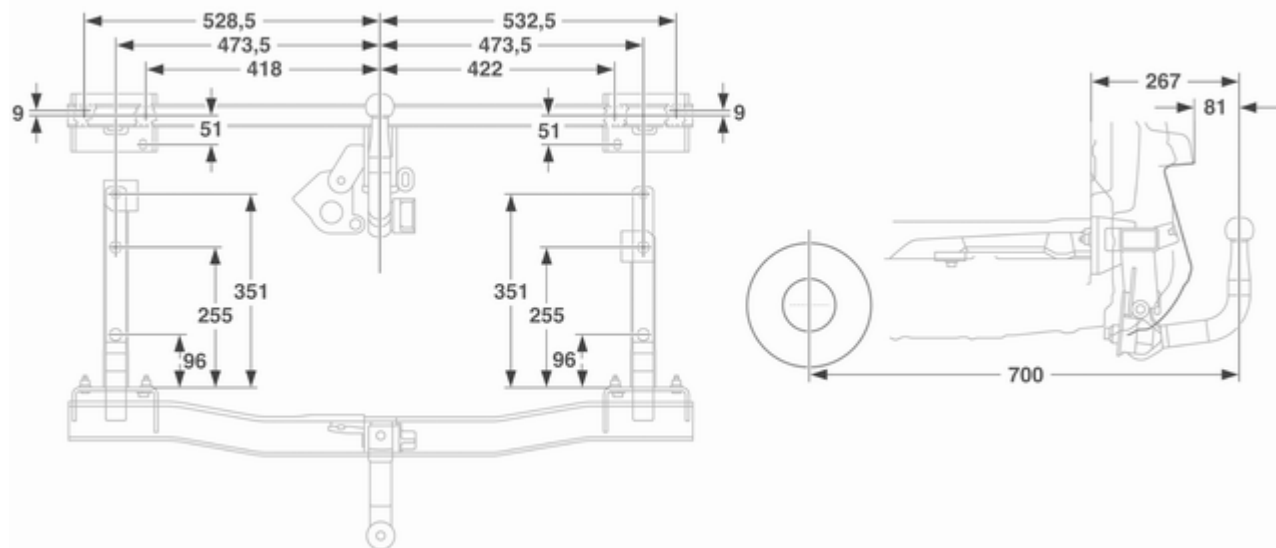

Informasjon om kunden

Personvern og registrering av data om bilen 208

Personvern og registrering av data om bilen

Registrering av hendelser

Bilen har flere avanserte systemer som overvåker og styrer forskjellige bildata. Noen data kan lagres under vanlig drift for å gjøre det lettere å reparere påviste feil. Andre data lagres kun ved en kollisjon eller nesten-kollisjon av moduler i kjøretøysystemene som har hendelsesregistreringsfunksjon, som kontrollmodulen for kollisjonsputen.

Systemene kan registrere feilsøkningsdata om bilens tilstand (f.eks. oljenivå eller kilometerstand) og informasjon om bruk (f.eks. motorhastighet og bruk av bremses eller setebelter).

Spesialutstyr og tilgang til bilen kreves for å lese disse dataene. Noen feilsøkningsdata mates automatisk inn i Opels globale systemer når bilen vedlikeholdes på et verksted, for at det skal være mulig å dokumentere

servicehistorikken til bilen. Det gjør det mulig for verkstedet å tilby effektivt vedlikehold og reparasjoner, skreddersydd etter din bil, hver gang du tar bilen inn til verkstedet.

Produsenten vil ikke hente ut informasjon relatert til førerens atferd ved en kollisjon eller dele den med andre, unntatt:

- når bileieren, eller leasingtakeren hvis det dreier seg om en leasingbil, har gitt sitt samtykke
- etter offisiell forespørsel fra politiet eller lignende myndighet
- som del av produsentens forsvar ved eventuelle rettslige skritt
- ved lovpålegg

Produsenten kan videre bruke de innsamlede eller mottatte feilsøkningsdataene:

- i forbindelse med produsentens forskningsformål
- gjøre dataene tilgjengelige for forskningsformål der nødvendig konfidensialitet er sikret og behovet er vist

- dele dataoversikter som ikke er bundet til en spesifikk bil med andre organisasjoner for forskningsformål

Radiofrekvensidentifikasjon (RFID)

RFID-teknologi brukes i enkelte biler for funksjoner som dekktrykkovervåking og sikkerhet for tenningsystem. Den brukes også i forbindelse med komfortfunksjoner som fjernkontroll for start og låsing/opplåsing av dører og sendere i bilen for garasjeportåpnerne. RFID-teknologi i biler fra Opel bruker ikke og registrerer ikke personlig informasjon og kobler ikke til andre Opel-systemer som inneholder personlig informasjon.

Stikkordregister

A

Adaptivt frontlys	81, 96, 146
Aktive hodestøtter	34
Anbefalte væsker og smøremidler	178, 182
Askebeger	72
Automatgir	116
Automatisert manuelt gir.....	119
Automatisk avblending	29
Automatisk hastighetskontroll	82, 126
Automatisk lysregulering	94
Automatisk låsing	23

B

Bagasjerom	24, 60
Bagasjeromsdeksel	61
Bagasjeromslys	100
Bakkestartstøtte	125
Baklys	150
Bakre oppbevaringsromdeksel ...	63
Bakvisker og -spyler	70
Barnesikring	23
Barnesikringsutstyr.....	44
Batteri	141
Batterispenning	86
Batteriutladningsvern	101
Begynne å kjøre	16
Betjeningselementer.....	67

Betjeningselementer på rattet	67
Bildata.....	182
Bilens identifikasjon	180
Bilens mål	196
Bilens vekt	191
Bilens verktøysett.....	160
Bilen trenger service snart	78
Bilpass	19
Bilsikring.....	25
Bilspesifikke data	3
Blinklys	77, 97
Blinklys foran.....	144, 146
Blinklys på siden	153
Blokkeringsfrie bremses (ABS)	79, 124
Bremselysbytter	86
Bremse- og clutchvæske.....	178
Bremsesystem	124, 140
Bremsesystem og clutch	78
Bremsestøtte	125
Bremsevæske	140
Brudd i strømtilførselen	123
Bruk av startkabler	170

D

Deaktivering av kollisjonspute	43
Deaktivering av kollisjonsputer ...	77
Dekk	161
Dekkbetegnelser	161
Dekkreparasjonssett	164

Dekktrykk	162, 199
Dekktrykkovervåking ved hjelp av hjulrotasjonen	162
Dieselpartikkelfilter	114
Drivstoff	128
Drivstoff for bensinmotorer	128
Drivstoff for dieselmotorer	129
Drivstoffkutt	112
Drivstoffmåler	74
Drivstoffforbruk og CO ₂ -utslipp ...	130
Dører.....	24

E

Easytronic.....	119
Eksosutslipp	114
Ekstra varmeelement.....	107
Elektrisk anlegg.....	156
Elektriske vinduer	30
Elektrisk justering	26
Elektroniske kjøreprogrammer	117, 121
Elektronisk klimakontroll	104
Elektronisk stabilitetsprogram	79, 125

F

Fabrikasjonsplate	180
Fare, advarsler og merknader	4
Faste ventilasjonsdyser	108
Feil	118, 122

Feilfunksjonslampe	78
Felle inn	27
Felle ned sete	36
Festeringer	63
Fjernkontroll	19
Fjernlys	81, 95
Flex-Fix-system.....	51
Forseter.....	34
Forvarming og dieselpartikkelfil- ter	80
Frontkollisjonsputer	41
Frontrute.....	29
Fylling av drivstoff	129
Førstehjelp.....	64
Førstehjelpsutstyr	64

G

Generell informasjon	131
Gir	15
Girdisplay	74, 116, 119
Girspak	116
Girvelger	120
Gjenvinning når bilen vrakes	137
Grafisk informasjonsdisplay, fargeinformasjonsdisplay.....	82

H

Halogenhovedlys	144
Hanskerom	50
Havari.....	172

Hengerfeste.....	131
Hjulkapsler	163
Hjul og dekk	161
Hodekollisjonsputer	42
Hodestøtter	33
Horn	13, 68
Hovedlys.....	94
Hovedlys ved kjøring i utlandet ...	95
Hurtigoppvarming (Quickheat)....	107
Håndbrems.....	124

I

Indikatorer.....	73
Informasjon om lasting	65
Informasjonsdisplay.....	82
Innkjøring av ny bil	110
Innledning	3
Innstigningslys	100
Innvendig belysning.....	99
Innvendige lys	99, 155
Innvendig speil.....	28
Innvendig pleie	176
Instrumentgruppe	73
Isofix barnesikringsutstyr	49

J

Jekk.....	160
Justerbare ventilasjonsdyser	108
Justering av hodestøttene	7

Justering av setene	6, 35
Justering av spill	8

K

Katalysator	115
Kilometerteller	73
Kjettinger	164
Kjølevæske og frostvæske.....	178
Kjølevæsketemperatur	80
Kjørecomputer	87
Kjørecomputer i Graphic-Info-Display eller Color-Info-Display.....	89
Kjøreegenskaper og tips for kjøring med tilhenger	131
Kjøreegenskap-systemer.....	125
Kjøretips.....	110
Kjøring med tilhenger	131
Klimaanelegg	103
Klimaanelegg, vanlig drift og bruk	109
Klimakontroll	14
Klimakontrollsystemer.....	102
Klokke	71
Kollisjonsputer og beltestrammere	77
Kollisjonsputesystem	40
Kontrollamper	75
Kontroll av bilen.....	137
Kontroll over bilen	110

Konveks form	26
Koppholdere	50
Kosmetisk pleie.....	174
Kurvelys.....	96

L

Ladesystem	77
Lagrede innstillinger.....	21
Lagring av bilen.....	136
Lavt motoroljenivå	81
Leselys	100
Lite drivstoff	81
Lufting av dieselsystemet	142
Luftinntak	108
Lyktedeksler som dugger	98
Lys	87
Lysbryter	94
Lysfunksjoner.....	100
Lyshorn	95
Lyshøydejustering	95
Låse opp bilen	6

M

Manuell avblending	28
Manuell modus	121
Manuell vindusbetjening	29
Manuelt gir	119
Meldinger om bilen	86
Midtkonsollbelysning	100

Monteringsmål for tilhengerfeste	207
Motordata	185
Motorkjølevæske	139
Motorolje	138, 178, 182
Motoroljetrykk	80
Mønsterdybde	163
Målere.....	73

N

Nøkkel, lagrede innstillinger.....	21
Nøkler	19
Nøkler, låsing.....	19

O

Olje, motor.....	178, 182
Oppbevaringsplasser.....	50
Oppbevaringsrom.....	50
Oppbevaringskuff under setet ..	51
Oppgiring.....	79
Oppvarmet	28
Oppvarmet bakrute	31
Oppvarmet ratt	68
Oppvarming	37
Oversikt over instrumentpanelet ..	10
Overvåkingsystem for trykktap i dekk.....	80

P			
Panser	137	Sidespeil.....	26
Parkering	17, 114	Sigarettenner	72
Parkeringsradar.....	127	Sikkerhetsbelte	8
Parkeringsradar med ultralyd	79	Sikkerhetsbelter	37
Parklys.....	94, 98	Sikringer	156
Partikkelfilter.....	114	Sikringsboksen	
Personlig tilpasning av bilen	91	i bagasjerommet	159
Punktering.....	167	Sikringsboksen	
Påfyllingsmengder	197	i instrumentpanelet	158
Påminnelse om sikkerhetsbelte ...	77	Sikringsboksen i motorrommet ..	157
R		Skifte dekk, og hjuldimensjon	163
Radiofrekvensidentifikasjon		Skifte hjul	167
(RFID)	209	Skifte pære	144
Rattjustering	9, 67	Skifte viskerblad	143
Registrering av hendelser.....	208	Skiltlys	154
Registrering av kjøretøydata og		Slik bruker du instruksjonsboken ...	3
konfidensialitet.....	208	Solskjermer	31
Reservehjul	169	Soltak	31
Ryggelys	98	Speedometer	73
S		Sportsmodus	79
Sentrallås	21	Spylervæske	140
Service	109, 177	Starte motoren	111, 120
Serviceinformasjon	177	Start og betjening.....	110
Servostyring.....	79	Startsperre	26
Setestilling	34	Steder for plassering av	
Sidekollisjonsputer	42	barnesikringsutstyr	46
		Stopp/start-system.....	112
		Stoppeklokke	91
		Strømbrudd	118
		Strømuttak	72
		Styring av instrumentpanel-	
		belysningen.....	99
		Støv- og pollenfilter	
		(friskluftfilter)	108
		Sykelstativ.....	51
		Sykelstativ bak.....	51
		Symboler	4
		T	
		Tak.....	31
		Takstativ	64
		Tapp vann fra dieselfilteret	87
		Taue en annen bil	173
		Tauing.....	131, 172
		Tauing av bilen	172
		Tenningsbryterposisjoner	111
		Tilbehør og endringer av bilen ...	136
		Tilhengerfeste	132
		Top-Tether barnesikringsutstyr ...	49
		Tredelt informasjonsdisplay	82
		Tre-punkts sikkerhetsbelte	38
		Tripteller	73
		Trå på bremsepedalen	81
		Turteller	73
		Tyverialarm	25
		Tyverisikring	25
		Tåkebaklys	82, 98
		Tåkelys	81, 149
		Tåkelys foran	97

U

Utetemperatur	70
Utføre arbeider	137
Utvendige lys	81, 94, 101
Utvendig pleie	174
Uvendige lys	12

V

Varme- og ventilasjonsanlegg ...	102
Varselblinklys	96
Varsellamper.....	73
Varsellyder	86
Varseltrekant	64
Ventilasjon.....	102
Ventilasjonsdyser.....	108
Verktøy	160
Vinduer.....	29
Vindusspylere og -pussere	13
Vindusvisker og -spyler	69
Vinterdekk	161
Vintermodus	79

Y

Ytelse	188
--------------	-----

Copyright by ADAM OPEL AG, Rüsselsheim, Germany.

Informasjonen i denne publikasjonen gjelder fra utgivelsesdatoen som er oppgitt nedenfor. Adam Opel AG forbeholder seg retten til endringer ved bilens tekniske spesifikasjoner, egenskaper og utforming i forhold til informasjonen i denne publikasjonen samt endringer i selve publikasjonen.

Utgave: august 2011, ADAM OPEL AG, Rüsselsheim.

Trykt på klorfritt bleket papir.

2656/9-en

992 77 69

august 2011

