

OPEL CORSA /

Brukerhåndbok for infotainmentsystem



O P E L

Innhold

Multimedia Navi Pro /	
Multimedia Navi	5
Multimedia	57
Radio (Infotainmentsystem)	89



Multimedia Navi Pro / Multimedia Navi

Innledning	6
Grunnleggende betjening	16
Radio	24
Eksterne enheter	29
Navigering	33
Talegjenkjenning	45
Telefon	48
Stikkordregister	54

Innledning

Generell informasjon	6
Tyverisikring	7
Oversikt over betjeningselementer	8
Bruk	12

Generell informasjon

Les dette

I denne håndboken beskrives alle alternativer og funksjoner som er tilgjengelige for de forskjellige infotainmentsystemene. Det kan hende at enkelte beskrivelser, inkludert beskrivelsene av display- og menyfunksjoner, ikke gjelder for din bil, på grunn av modellvarianter, spesifikasjoner som gjelder for ditt land, spesialutstyr eller tilbehør.

Les dette

Infotainmentsystemet inneholder programvare fra tredjepart. Tilhørende merknader, informasjon om lisenser og andre opplysninger om denne programvaren finnes på <http://www.psa-peugeot-citroen.com/oss>.

Viktig informasjon om betjening og trafiksikkerhet

Advarsel

Kjør sikkert til enhver tid. Bruk bare infotainmentsystemet hvis trafikforholdene tillater sikker bruk.

Av sikkerhetsmessige årsaker kan det være riktig å stoppe bilen før infotainmentsystemet betjenes (f.eks. for å legge inn adresser).

Advarsel

Bruk av navigasjonssystemet fritar ikke føreren for ansvaret for riktig og oppmerksom atferd i trafikken. Følg alltid gjeldende trafikkregler.

Advarsel

I enkelte områder er enveiskjørte gater og andre gater og steder (for eksempel gågater) som det ikke er tillatt å kjøre inn i, ikke

markert på kartet. På slike steder kan infotainmentsystemet utløse en advarsel som må kvitteres. Du må da være spesielt oppmerksom på enveiskjorte gater, veier og steder der du ikke har lov til å kjøre inn.

Radiomottak

Ved radiomottak kan piping, støy, forvrengning eller avbrudd i mottak oppstå ved:

- avstandsendringer i forhold til senderen
- mottak fra flere retninger på grunn av refleksjon
- skyggevirking

Tyverisikring

Infotainment-systemet har et elektronisk sikkerhetssystem for å avvære tyveri.

Infotainmentsystemet fungerer derfor kun i din bil, og har ingen verdi for en tyv.

Oversikt over betjeningselementer

Betjeningspanel - Multimedia Navi Pro

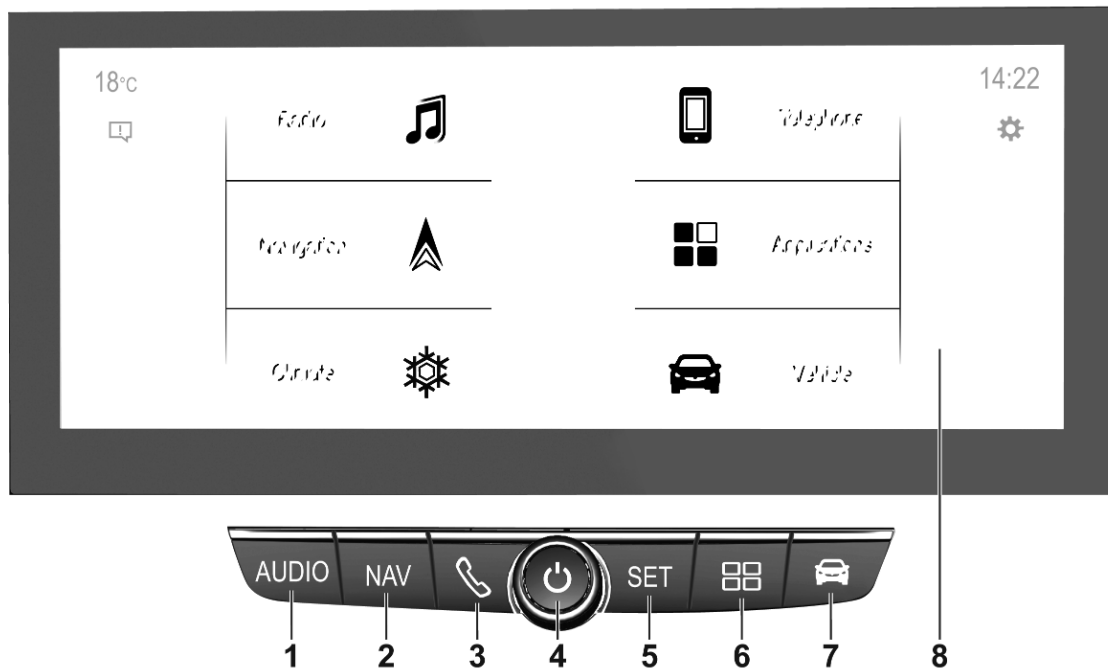

1 AUDIO

Åpne lydmeny:

Radio 24

Eksterne enheter (USB,
Bluetooth) 29

2 NAV

Visning av det innebygde
navigasjonskartet 34

3 

Åpne telefonmenyen 50

Vis telefonprosjiserings-
skjermen når telefonproji-
sering er aktiv 32

4  12

Hvis avslått: Slå strømmen
på / av

Hvis slått på: lyd av

Drei: justere volumet

5 SET / 

Åpne menyen med
innstillinger 16

eller åpne ladeinnstil-
lingene (elektriske biler),
se instruksjonsboken

6 

Åpne appmenyen 32

7 





Åpne bilens
innstillingsmeny. Se
instruksjonsboken

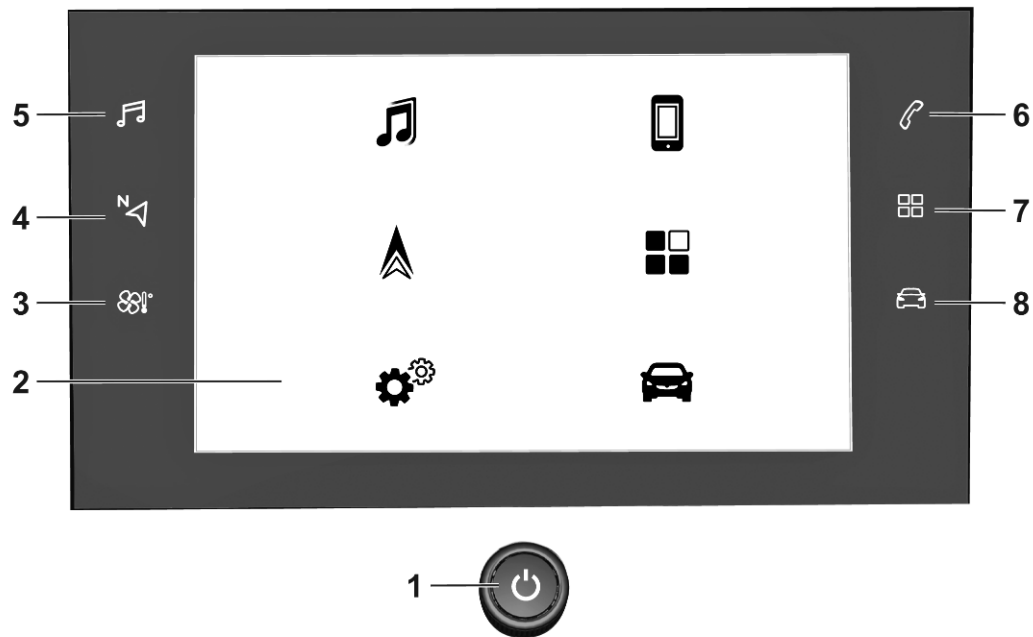

8 Informasjonsdisplay

Startmenyen vises med en
berøring med 3 fingre på
skjermen

Betjeningspanel - Multimedia Navi



1		12
	Hvis avslått: Slå strømmen på / av	
	Hvis slått på: lyd av	
	Drei: justere volumet	
2		
	Startmenyen vises med en berøring med 3 fingre på skjermen	
3		
	Åpne klimamenyen hvis tilgjengelig, se instruksjonsboken	
4		
	Visning av det innebygde navigasjonskartet 34	
5		
	Åpne lydmeny:	
	Radio 24	
	Eksterne enheter (USB, Bluetooth) 29	

6		
	Åpne telefonmenyen 50	
	Vis telefonprojiserings-skjermen når telefonprojisering er aktiv 32	
7		
	Åpne appmenyen 32	
8		
	Åpne bilens innstillingsmeny. Se instruksjonsboken	

Betjeningselementer på rattet

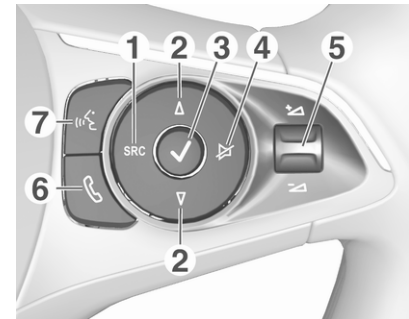

- 1 SRC (kilde)**
Velg lydkilde, bekreft valget med ✓ 12
Langt trykk: lyd av
- 2 Δ / ▽**
Velge neste/forrige forhåndsinnstilte radiostasjon når radioen er aktiv 24
eller velg neste/forrige spor/bilde når en ekstern enhet er aktiv 29

eller velg neste/forrige oppføring i stasjonslisten, medielisten eller anrops-/kontaktlisten når betjeningselementene på rattet tas i bruk

Bekreft valget med ✓

3 ✓

Bekreft elementet som er valgt eller åpne stasjonslisten, medielisten

4 ✕

Aktivere / deaktivere lydutkoblingsfunksjonen 12

5 + / -

Drei oppover/nedover: øke/ redusere volumet

6 ☎

Kort trykk: Godta innkommende anrop

Langt trykk: Avslå innkommende anrop, avslutt samtale 50

eller åpne anrops-/kontaktlisten 50

Hvis aktiv telefonsamtale: åpne samtale i forløpsmenyen

7 

Kort trykk: Aktiver innebygd talegjenkjenning

Langt trykk: Aktiver talegjenkjenning i Apple CarPlay™ eller Android™ Auto hvis telefonen er tilkoblet via USB-kontakt 46

Bruk

Betjeningselementer

Infotainmentsystemet betjenes via funksjonsknapper, en berørings-skjerm og menyer som vises på displayet.

Inntastinger gjøres valgfritt ved hjelp av:

- betjeningspanelet til infotainmentsystemet ⇨ 8
- berørings-skjermen ⇨ 16
- betjeningselementene på rattet ⇨ 8
- talegjenkjenningen ⇨ 45

Slå Infotainment på/av

Trykk på . Etter at systemet er slått på, blir den sist valgte infotainment-kilden aktiv.

Les dette

Noen av funksjonene til infotainmentsystemet er bare tilgjengelige når tenningen er slått på eller motoren er i gang.

Automatisk frakobling

Hvis infotainmentsystemet slås på ved å trykke på  mens tenningen er slått av, vil det slås av igjen automatisk når Eco-modus aktiveres.

Stille inn volumet

Drei . Den aktuelle innstillingen vises i displayet.

Når infotainmentsystemet slås på, stilles det sist valgte volumet inn.

Fartskompensert volum

Når hastighetskompensert volum er aktivert  20, tilpasses volumet automatisk, for å kompensere for vei- og vindstøy under kjøring.

Mute-funksjon

Trykk  for å slå av lyden på Infotainment.

Trykk på  på nytt for å avslutte lyddempingsfunksjonen. Det sist valgte volumet er stilt inn igjen.

Betjening

Lydmedier

Trykk på **AUDIO** /  for å vise hovedmenyen til den sist valgte lydmodusen.

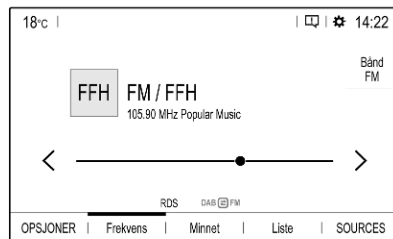

Endre mediekilden

Velg **SOURCES** for å vise menyen for valg av mediekilde.

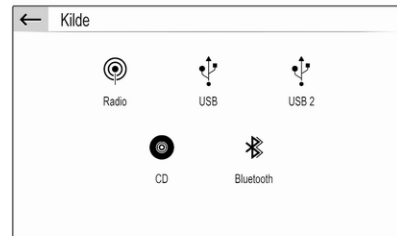

Les dette

Detaljert beskrivelse av menybetjening via berøringsskjermen  16.



Velg ønsket mediekilde.

Detaljert beskrivelse av:

- Radiofunksjoner  24
- Eksterne enheter  30

Navigasjon

Trykk på **NAV** /  for å se området rundt den aktuelle posisjonen på navigasjonskartet.



For en detaljert beskrivelse av navigasjonssystemets grunnleggende funksjoner ↪ 34.

Navigeringsmeny

Velg **MENU** for å vise navigasjonsmenyen.

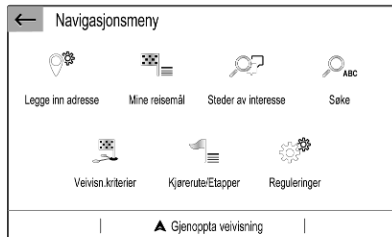

Navigasjonsmenyen fungerer som det sentrale inngangspunkt for:

- Adressesøk og -inntasting ↪ 38
- Bestemme detaljene i turer med flere veipunkter ↪ 38
- Bestemme veivisningskriterier ↪ 42
- Avbryte og gjenoppta veivisning ↪ 42

Telefon

Før telefonfunksjonen kan brukes, må det opprettes en forbindelse mellom infotainmentsystemet og mobiltelefonen.

Se ↪ 48 for en detaljert beskrivelse av hvordan du forbereder og oppretter en Bluetooth-tilkobling mellom Infotainment og en mobiltelefon.

Hvis mobiltelefonen er tilkoblet, trykker du på  for å vise hovedmenyen for telefonfunksjonen.

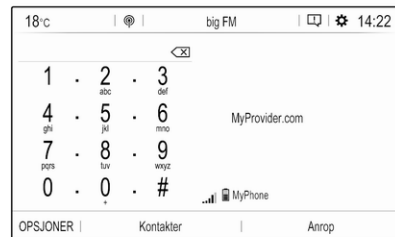

Detaljert beskrivelse av bruk av mobiltelefon via Infotainment ↪ 50.



Nettverk og tilkoblede tjenester

Trykk  og velg deretter

OPSJONER for å vise innstillinger for Bluetooth, nettverk og tilkoblede tjenester.

For å koble bilen til et Wi-Fi-nettverk berøres . En liste over alle tilgjengelige Wi-Fi-nettverk vises.

Det er også mulig å dele Wi-Fi-tilkoblingen med andre enheter.

Gå til menyen for tilkoblede tjenester  og berør  for å oppdatere service- og tilkoblingsstatus.

For å bruke tilkoblede tjenester må du sørge for at datadeling og bilens posisjon er aktivert i menyen for personvern i **Systemadmin**.

Apper

Koble til smarttelefonen for å vise bestemte apper på smarttelefonen på skjermen til infotainmentsystemet.

Trykk på  for å vise hovedmenyen til appmodusen.

Berør **Apple CarPlay** eller **Android Auto**. Det vises en meny med forskjellige apper som kan velges.

Detaljert beskrivelse ⇨ 32.

Innstillinger

Trykk på **SET** /  og velg deretter **Lydinnstillinger** for å vise den aktuelle menyen.

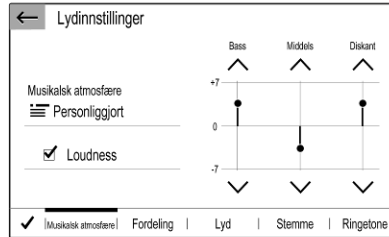

Detaljert beskrivelse ⇨ 16.

Trykk på **SET** /  og deretter **OPSJONER** for å vise en meny for ulike systemrelaterte innstillinger.



Detaljert beskrivelse ⇨ 16.

Innstillinger for bilen

Velg  for å åpne en meny for ulike bilrelaterte innstillinger.

Bilinnstillinger er beskrevet i bilens instruksjonsbok.

Grunnleggende betjening

Grunnleggende betjening	16
Toneinnstillinger	19
Voluminnstillinger	20
Systeminnstilling	20

Grunnleggende betjening

Displayet til infotainmentsystemet har en berøringsfølsom overflate som muliggjør direkte samhandling med viste menykontroller.

Merk

Ikke bruk spisse eller harde gjenstander, som kulepenn, blyanter eller lignende til å betjene berørings skjermen.

Menybetjening

Velg eller aktivere en skjermtast eller et menyalternativ



Berør en skjermtast eller et menyalternativ.

Les dette

De fleste ikonene i en meny, for eksempel 📍 eller 🚗 i det illustrerte eksempelet, fungerer som skjermknapper du kan trykke på for å utføre bestemte handlinger.

Tilhørende systemfunksjon aktiveres, eller det vises en melding eller en undermeny med ytterligere valg.

Skjermknappene ← og ✓ / OK

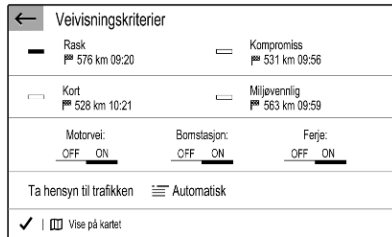

Når du betjener menyene, berører du ← i den respektive undermenyen for å gå tilbake til menynivået over.

Når ingen ←-skjermknapp vises, er du på øverste nivå i den aktuelle menyen.

Når du har valgt menyelementer eller angitt innstillinger i en meny, berører du OK / ✓ for å bekrefte innstillingene. Ellers blir alle valg eller angitte innstillinger borte.

Snarveier til viktige menyer



Tekstene og ikonene som vises i topplinjen på for eksempel navigasjonssystemets hovedmeny, fungerer som snarveier til noen viktige menyer. Du kan for eksempel berøre stasjonsnavnet for å åpne stasjonslistemenyen.

Bla gjennom en liste

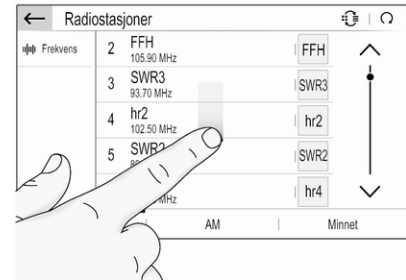

Hvis det er flere elementer tilgjengelig enn dem som vises på skjermen, må du rulle gjennom listen.

Du kan bla gjennom listen over menyelementer på følgende måter:

- Beveg fingeren opp- eller nedover på skjermen.

Les dette

Det må tilføres konstant trykk og fingeren må beveges med konstant hastighet.

- Berør ^ eller v øverst eller nederst i rullefeltet.

- Berør hvor som helst på rullefeltets hjelpelinje.
- Flytt glideren på rullelinjen oppover og nedover med fingeren.

Oppdatere en liste

Berør  for å oppdatere f.eks. stasjonslister, kontaktlister eller destinasjonslister manuelt.

Inntastingsfelt og tastaturer

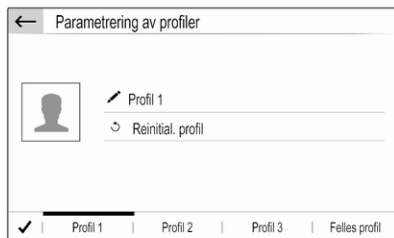

Inntastingsfelt angis med .

Berør inntastingsfeltet for å aktivere et tastatur, slik at du kan angi tekst eller tall.

Forskjellige tastaturer blir vist avhengig av programmet eller funksjonen som for øyeblikket er aktivert.

Tastaturer for inntasting av tekst

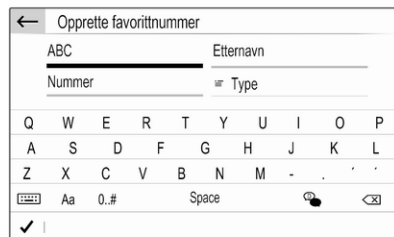

Tastaturer for inntasting av tekst kan bestå av flere inntastingsfelt. Hvis du vil aktivere et felt slik at du kan taste inn tekst, berører du feltet.

Berør den aktuelle skjermtasten for å legge inn et tegn. Tegnet legges til når du slipper opp.

Berør og hold en tegntast for å vise relaterte bokstaver i en hurtigmeny. Slipp og velg deretter den ønskede bokstaven.

Berør **0..#** for å skifte til symboltastaturet.

Hvis du vil skifte tilbake til bokstavtastaturet eller skifte mellom store og små bokstaver, berører du **Aa**.

Hvis du vil at bokstavtastaturet skal skifte mellom vanlig rekkefølge eller alfabetisk rekkefølge, berører du .

Hvis du vil slette det tegnet eller symbolet som ble tastet inn sist, berører du .

Slik sletter du et tegn eller symbol når som helst under inntastingen: Bruk fingeren og berør ønsket plassering for den blinkende markøren. Berør deretter .

Tastaturer for inntasting av tall

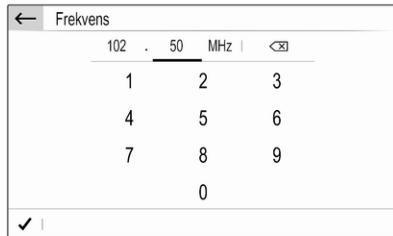

Tastaturer for inntasting av tall kan bestå av flere inntastingsfelt. I det illustrerte eksempelet må du først berøre inntastingsfeltet bak desimalpunktet før du kan angi desimaltallene.

Justere en innstilling



Hvis du skal justere en innstilling som i det illustrerte eksempelet, kan det gjøres på følgende måter:

- Berør < eller >.
- Berør hvor som helst på linjen.
- Bruk fingeren til å flytte glideren.

Toneinnstillinger

Trykk på **SET** / , velg **Lydinnstillinger** og velg deretter **Musikalsk atmosfære**-fanen.

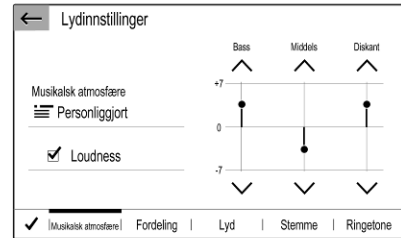

Det finnes flere forhåndsdefinerte innstillinger for å optimere lydbildet til en bestemt musikkstil (for eksempel **Pop-Rock** eller **Klassisk**).

Velg **Bruker** eller **Personliggjort** for å justere lydbildet individuelt. Endre innstillingene etter behov, og bekreft deretter innstillingene.

Les dette

Hvis du endrer en forhåndsdefinert innstilling, for eksempel **Pop-Rock**, blir denne innstillingen lagt til i **Bruker-** eller **Personliggjort**-innstillingen.

Hvis du aktiverer **Loudness**-funksjonen, kan det gjøre at lydbildet ved lavt volum optimeres.

Balanse og fader

Velg fanen **Fordeling**.

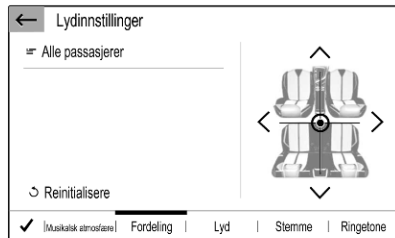

Det finnes flere forhåndsdefinerte innstillinger for å justere lydfordelingen inne i bilen (for eksempel **Alle passasjerer** eller **Alene foran**).

Hvis du vil endre den gjeldende innstillingen, for eksempel **Alle passasjerer**, velger du innstillingen og deretter den nye innstillingen fra listen.

Du kan justere de forhåndsdefinerte innstillingene individuelt.

Hvis du vil bestemme hvor i kupéen lyden skal være høyest, flytter du markøren i illustrasjonen på høyre side av skjermen til ønsket punkt.

Velg ↺ for å gjenopprette standard fabrikkinnstillinger.

Voluminnstillinger

Trykk på **SET** / ⚙️, velg **Lydinnstillinger** og velg deretter **Lyd**-fanen.

Hørbar berøringstilbakemelding

Hvis den hørbare tilbakemeldingsfunksjonen for berøring er aktivert, høres en lyd hver gang en skjermknapp eller et menyelement berøres.

Aktiver **Taktile lyder**, og juster deretter innstillingen for berøringslydvolumet.

Fartskompensert volum

Aktivere eller deaktivere **Hastighetsavhengig lydstyrke**.

Hvis funksjonen er aktivert, blir volumet til infotainmentsystemet tilpasset automatisk for å kompensere for støy fra vei og vind mens du kjører.

Talemelding

Velg fanen **Stemme**.

Juster volumet for alle talemeldinger fra systemet, for eksempel trafikkmeldinger, navigasjonsmeldinger osv.

Ringtone

Velg fanen **Ringtone**.

Juster ringetonevolumet for innkommende anrop.

Systeminnstilling

Trykk på **SET** / ⚙️ og velg deretter **OPSJONER**.



Systemkonfigurasjon

Velg **Systemadmin.** for å utføre noen grunnleggende systemkonfigurasjoner, for eksempel:

- Juster visningen av enheter for temperatur eller drivstofforbruk.
- Nullstill systemkonfigurasjonen og gjenopprett fabrikkinnstillinger.
- Oppdater den installerte programvareversjonen.
- Juster personvern-innstillinger for datadeling og bilen posisjon.

Endre skjerspråk

Hvis du vil justere språket i menytekstene, velger du **Språk** og deretter ønsket språk.

Les dette

Hvis den innebygde talegjennkjenningen støtter det valgte skjerspråket, endres språket til talegjennkjenningen automatisk deretter, hvis den derimot ikke støtter språket, vil den innebygde talegjennkjenningen ikke være tilgjengelig.

Justering av tid og dato

Velg **Innstilling klokkeslett-dato**.



Endre formatene for klokkeslett og dato

Du endrer klokkeslett- og datoformat ved å velge de aktuelle fanene og deretter velge ønskede formater.

Stille inn klokkeslett og dato

Systemet justerer automatisk visningen av klokkeslett og dato som standard.

Slik justerer du visningen av klokkeslett og dato manuelt:

Velg fanen **Kl.slett**.

Sett **Synkronisering med GPS (UTC)** til **OFF**, og velg deretter **Kl.slett**-feltet for å kunne stille inn ønsket klokkeslett.

Velg **Dato**-fanen, og velg deretter **Dato**-feltet for å kunne stille inn ønsket dato.

Justere skjermen

Velg **Skjermkonfig.**

Rulletekstfunksjon

Velg fanen **Utvikling**.

Hvis du vil automatisk bla gjennom lange tekster på skjermen, må **Gjennomgang av automatisk tekst** aktiveres.

Hvis **Gjennomgang av automatisk tekst** deaktiveres, blir lange tekster avkortet.

Justere lysstyrke

Velg **Lysstyrke** og still inn skjermens lysstyrke til ønsket nivå.

Lagre personlige innstillinger

Velg **Parametring av profiler**.

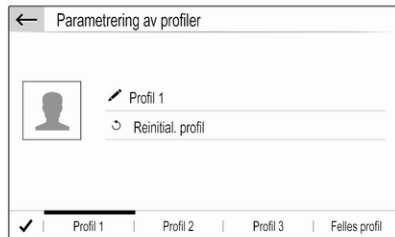

Du kan lagre en mengde innstillinger i en personlig profil. Du kan for eksempel lagre alle nåværende lydvideinnstillinger, alle forhåndsinnstillinger for radio, én telefonbok, kartinnstillingene og de foretrukne adressene dine.

Hvis du låner bort bilen til andre, har du muligheten til å gjenopprette de personlige innstillingene fra profilen din når som helst.

Maksimalt tre personlige profiler kan lagres.

I tillegg er en **Felles profil** tilgjengelig. Alle innstillinger som gjøres til enhver tid, lagres i denne profilen. Hvis en personlig profil ikke er aktivert, er det **Felles profil** som er aktiv.

Lagre den personlige profilen

Når du har angitt alle personlige innstillinger:

Velg én av personlig profil-fanene.

Velg inntastingsfeltet , og gi den personlige profilen et navn.

Slik legger du til et bilde for profilen:

Lagre ønsket bilde på en USB-enhet som du kobler til USB-kontakten  29. Berør bilderammen, og velg deretter bildet.

Bekreft valget for å laste ned bildet til systemet.

Til slutt bekrefter du dataene som er angitt, slik at de lagres i den personlige profilen.

Aktivere den personlige profilen

Trykk på , og velg deretter fanen med navnet til den personlige profilen.

Aktivere Felles profil

Hvis en personlig profil er aktiv:

Trykk på  og velg så **Deaktivere profil**.

Nullstille en personlig profil

Du kan når som helst nullstille en personlig profil og gjenopprette profils standard fabrikkinnstillinger.

Velg den aktuelle profilen, og velg deretter **Reinitial. profil**.

Nullstille Felles profil

Du kan når som helst nullstille **Felles profil** og gjenopprette profilens standard fabrikkinnstillinger.

Velg **Felles profil**, og deretter **Reinitialiser felles profil**.

Radio

Bruk	24
Radiodatasystem	26
Digital lydkringkasting	26

Bruk

Aktivere radioen

Trykk på **AUDIO** / 🎵. Den sist valgte hovedmenyen for lyd vises.

Hvis hovedmenyen for radio ikke er aktiv, velger du **SOURCES** og deretter **Radio**.

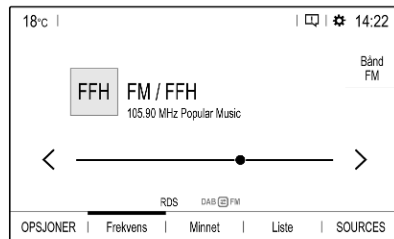

Stasjonen som ble sist spilt, mottas.

Velg bølgeband

Velg **Bånd** flere ganger for å veksle mellom forskjellige bølgelengder.

Søke stasjoner

Automatisk stasjonssøk

Trykk kort på < eller > for å spille av forrige eller neste stasjon som kan mottas.

Manuelt stasjonssøk

Trykk på < eller > og hold knappen inne. Slipp når den ønskede frekvensen nesten er nådd.

Neste tilgjengelige stasjon velges og spilles automatisk.

Stasjonssøk

Hvis du kjenner den nøyaktige frekvensen til en radiostasjon, kan du angi denne manuelt.

Velg **OPSJONER**, velg **Radiostasjoner** og velg deretter ønsket bølgeband.

Velg **Frekvens**, angi frekvensen og bekreft det du har angitt.

Hvis frekvensen har en stasjon som kan mottas, blir den aktuelle stasjonen spilt av.

Stasjonslister

Stasjonslisten viser alle de tilgjengelige radiostasjonene i det aktuelle mottaksområdet.

Hvis du vil vise stasjonslisten for det aktive bølgebandet, kan du velge **Liste**.

Velg den ønskede stasjonen.

Oppdater stasjonslister

Hvis stasjonene som er lagret i listen for det bestemte bølgebandet ikke lenger kommer inn, må AM- og DAB-stasjonslistene oppdateres. Listen med FM-stasjoner oppdateres automatisk.

Velg **OPSJONER**, velg **Radiostasjoner** og velg deretter ønsket bølgeband.

Velg  for å starte oppdatering av det valgte bølgebandet.

Lagre favorittstasjoner

I **Minnet**-listen kan du lagre opptil 15 radiostasjoner fra alle bølgeband som favoritter.

Velg **Minnet** for å vise forvalgsknappene.

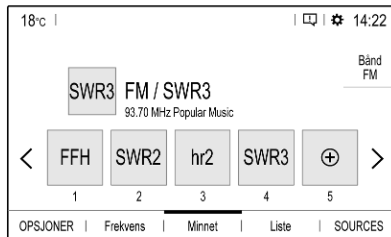

Lagre den aktive stasjonen



Berør og hold den ønskede knappen i noen sekunder. Den aktuelle frekvensen eller stasjonsnavnet vises på knappen.

Hvis en forvalgsknapp allerede har en lagret stasjon, blir stasjonen overskrevet av den nye.

Lagre en stasjon fra en stasjonsliste

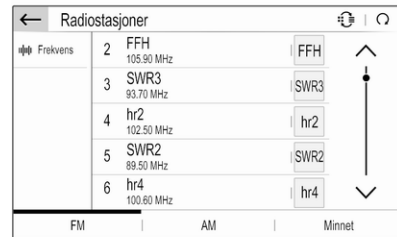
Velg **OPSJONER**, velg **Radiostasjoner** og velg deretter ønsket bølgeband.



Trykk kort på knappen ved siden av ønsket stasjon. Du kan også velge  for å skifte til visning med fliser. Trykk deretter kort på  på flisen til ønsket stasjon.

Velg **Lagre**, og berør og hold i noen sekunder på den listen du ønsker å lagre stasjonen i.

Hvis en stasjon allerede er lagret i en liste, blir stasjonen overskrevet av den nye.

Framhenting av stasjoner

Velg **Minnet** i radiohovedmenyen, og berør kort forvalgsknappen til ønsket stasjon.

Radiodatasystem

Radiodatasystemet (RDS) er en tjeneste fra FM-stasjonene som gjør det betydelig lettere å finne ønsket stasjon og feilfritt mottak.

Fordeler med RDS

- Stasjonens programnavn vises istedenfor frekvensen på displayet.
- Under stasjonssøk velger infotainmentsystemet kun RDS-stasjoner.
- Infotainmentsystemet velger alltid den best mottakbare kringkastingsfrekvensen for den innstilte stasjonen ved hjelp av AF (alternativ frekvens).
- Avhengig av stasjonen som tas inn, viser infotainmentsystemet radiotekst med f.eks. informasjon om det gjeldende programmet.

RDS-konfigurasjon

Velg **OPSJONER** i radiohovedmenyen, og velg deretter **Radioinnstillinger** for å åpne menyen for RDS-konfigurasjon.

Aktivere RDS

Velg **Generelt**, og aktiver deretter **Oppfølging av stasjon**.

Hvis **Oppfølging av stasjon** er aktivert, vises **RDS** i den nederste linjen i radiohovedmenyen.

Radiotekst

Hvis RDS er aktivert, vises informasjon om det aktive radioprogrammet eller musikksporet som spilles av, under navnet på programmet.

For å vise eller skjule informasjon, slå **Visning av radiotekst** på eller av.

Trafikkmeldinger

Trafikknyheter kringkastes av mange RDS-stasjoner. Hvis trafikkmeldingsfunksjonen er aktivert, avbrytes avspilling av radio eller medier så lenge trafikkmeldingen varer.

Velg **Meldinger**, og aktiver eller deaktiver **Trafikkmelding**.

Hvis **Trafikkmelding** er aktivert, vises **TA** i den nederste linjen i radiohovedmenyen.

Digital lydkringkasting

Digital lydkringkasting (DAB) kringkaster radiostasjoner digitalt.

DAB-stasjoner angis med programnavn i stedet for sendefrekvens.

Generell informasjon

- Med DAB kan flere radioprogrammer (tjenester) bli sendt i én gruppe.
- I tillegg til digitale lydtenester av høy kvalitet kan DAB også sende programtilknyttet data og en mengde andre datatjenester inklusive reise- og trafikkinformasjon.
- Så lenge DAB-mottakeren kan ta inn signalet som sendes av en radiostasjon (selv om signalet er svært svakt), er lydgjengivelsen sikret.
- Ved dårlige mottaksforhold reduseres volumet automatisk for å unngå ubehagelig lyd.

Hvis DAB-signalet blir for svakt til å bli fanget opp av mottakeren, avbrytes mottaket fullstendig. Dette kan unngås ved at du

aktiverer DAB-FM automatisk sporing. Se nedenfor.

- Interferens som forårsakes av stasjoner på frekvenser i nærheten av hverandre (et fenomen som er typisk ved AM- eller FM-mottak), skjer ikke med DAB.
- Dersom DAB-signalet sendes tilbake av naturlige hindringer eller bygninger, forbedres mottakerkvaliteten til DAB, mens AM- eller FM-mottaket blir betydelig svekket i slike tilfeller.
- Når DAB-mottak er aktivert, fortsetter FM-radioen i infotainment-systemet å være aktiv i bakgrunnen og søker kontinuerlig etter FM-stasjoner med best mulig mottak. Hvis **Trafikkmelding** ⇨ 26 er aktivert, blir trafikkmeldingene sendt fra den FM-stasjonen som gir best mottak. Deaktiver **Trafikkmelding** hvis du ikke vil at DAB-sendingene skal avbrytes av FM-trafikkmeldinger.

DAB-meldinger

I tillegg til musikkprogrammene sender mange DAB-stasjoner også meldinger av forskjellige kategorier. Hvis du aktiverer noen av eller alle kategoriene, blir DAB-tjenesten som mottas, avbrudd ved en melding i disse kategoriene.

I radioens hovedmeny velger du **OPSJONER, Radioinnstillinger** og deretter **Meldinger**.

Aktiver meldingskategoriene du ønsker, for eksempel **Nyheter** eller **Værmelding**. Forskjellige meldingskategorier kan velges samtidig.

FM-DAB-linking

Denne funksjonen aktiverer veksling fra en FM-stasjon til en tilhørende DAB-stasjon og omvendt.

Veksling fra FM til DAB skjer så snart en tilsvarende DAB-stasjon er tilgjengelig. Det anbefales derfor å lagre favorittstasjoner som DAB-stasjoner for å redusere hyppige vekslinger.

Veksling fra DAB til FM skjer hvis signalet er for svakt til å bli registrert av mottakeren og den tilsvarende FM-stasjon er tilgjengelig.

Les dette

Etter veksling kan volumet være forskjellig.

Aktivering

Betingelsen er at **Oppfølging av stasjon** er aktivert før FM-DAB-linking kan aktiveres.

For å aktivere FM-DAB-linking velges **OPSJONER** ⇨ **Radioinnstillinger** ⇨ **Generelt** og velg **FM-DAB**.

Følgende symbol vises når FM-DAB-linking er aktivert:



Utkobling

For å deaktivere FM-DAB-linking velges **OPSJONER** ⇨ **Radioinnstillinger** ⇨ **Generelt** og velg bort **FM-DAB**.

FM-DAB-linking vil automatisk bli deaktivert når **Oppfølging av stasjon** deaktiveres.

Eksterne enheter

Generell informasjon	29
Spille lyd	30
Vise bilder	31
Bruke smarttelefonapplikasjoner	32

Generell informasjon

Du finner en USB-kontakt i midtkonsollen.

Merk

For å beskytte systemet må du aldri bruke en USB-hub.

Les dette

USB-kontaktene må alltid holdes rene og tørre.

USB-kontakter

USB-kontakten kan brukes for å koble til en MP3-spiller, en USB-enhet, et SD-kort (via USB-kontakt / adapter) eller en smarttelefon.

Infotainmentsystemet kan spille av lydfiler eller vise bildefiler som er lagret på USB-enheter.

Når enheten er koblet til en USB-kontakt, kan mange av funksjonene til enhetene som er nevnt over, betjenes via kontrollene og menyene til infotainmentsystemet.

Les dette

Infotainmentsystemet støtter ikke alle typer tilleggsenheter.

Koble til / koble fra en enhet

Koble en av enhetene nevnt over til en USB-kontakt. Om nødvendig, bruk en relevant overgangsledning. Musikkfunksjonen starter automatisk.

Les dette

Hvis en ikke-lesbar USB-enhet er koblet til, vises en tilsvarende feilmelding, og infotainmentsystemet skifter automatisk til forrige funksjon.

For å koble fra en USB-enhet velger du en annen funksjon og fjerner USB-enheten.

Merk

Unngå å koble fra enheten under avspilling. Det kan skade enheten eller infotainmentsystemet.

Lydavspilling via Bluetooth

Avspillingen lar deg lytte til musikk som finnes på smarttelefonen.

For en detaljert beskrivelse av hvordan du oppretter en Bluetooth-forbindelse ↪ 49.

Hvis lydavspillingen ikke starter automatisk, må du kanskje starte avspillingen på smarttelefonen.

Først justerer du volumet på smarttelefonen (skru opp lyden til høyt volum). Deretter justerer du infotainmentsystemets volum.

Filformater

Lydutstyret støtter forskjellige filformater.

Spille lyd

Aktivere musikkfunksjonen

Koble til USB- eller Bluetooth-enheten ↪ 29.

Hvis enheten allerede er tilkoblet, men lagrede musikkfiler spilles ikke av:



Trykk på **AUDIO** / , velg **SOURCES** og velg deretter den aktuelle kilden.

Avspilling av lydsporene starter automatisk.



Avspillingsfunksjoner

Avbryte og gjenoppta avspilling



Berør  for av bryte avspillingen. Skjermknappen skifter til .

Berør  for av gjenoppta avspillingen.

Spille av forrige eller neste spor

Berør  eller .

Spole raskt forover og bakover

Berør og hold  eller . Slipp for å gå tilbake til normal avspilling.

Du kan alternativt flytte glideren som viser den gjeldende sporposisjonen, mot venstre eller høyre.

Spille spor i tilfeldig rekkefølge

Berør knappen gjentatte ganger for å veksle mellom de tilgjengelige modusene for avspilling i tilfeldig rekkefølge.

: Spill av sporene i den valgte listen (album, artist osv.) i tilfeldig rekkefølge.

: Spill av alle sporene som er lagret på den tilkoblede enheten, i tilfeldig rekkefølge.

: Spill av sporene i den valgte listen (album, artist osv.) i vanlig avspillingsmodus.

Gjenta spor

Berør knappen gjentatte ganger for å slå gjentagelsesmodus på eller av.

: Gjenta sporene i den valgte listen (album, artist osv.).

: Spill av sporene i den valgte listen (album, artist osv.) i vanlig avspillingsmodus.

Bla gjennom musikkfunksjoner

(bare tilgjengelig for enheter som er tilkoblet via USB)

Du kan sortere musikkfilene ved hjelp av ulike kriterier. Det finnes to alternativer du kan bruke for å bla gjennom musikkfilene som er lagret på den tilkoblede USB-enhet.

Bla gjennom via hovedmenyen

Hvis du vil endre den aktive USB-kilden, velger du **SOURCES** og deretter ønsket kilde. Den aktuelle hovedmenyen vises.

Velg knappen som viser det valgte kriteriet for sortering, for eksempel **Album** eller **Artist**, og velg deretter nytt ønsket kriterium for sortering. Sortering utføres.

Velg **Liste**, og velg deretter ønsket spor.

Det valgte sporet spilles av.

Bla gjennom via enhetsmenyen

Velg **OPSJONER**, og deretter **Musikkfiler**.

Velg **Annet** hvis du vil skifte den aktive USB-kilden.

Velg ønsket kriterium for sortering, for eksempel **Album** eller **Artister**, og velg deretter ønsket spor.

Det valgte sporet spilles av.

Vise bilder

Du kan vise bilder som er lagret på en USB-enhet.

Aktivere bildevisningsprogrammet

Koble til USB-enheten ⇨ 29.

Hvis enheten er tilkoblet allerede, men bildevisningsprogrammet ikke vises:

Trykk på **AUDIO** / 🎵, velg **OPSJONER** og velg deretter **Bildestyring**.

Velg bilde.

En lysbildefremvisning med alle de lagrede bildefilene starter automatisk.



Berør skjermen for å vise menylinjen.

Vise forrige eller neste bilde

Berør ◀◀ eller ▶▶.

Starte eller stoppe en lysbildefremvisning

Velg ▶ for å vise bildene som er lagret på USB-enheten, som en lysbildefremvisning.

Berør || for å avslutte lysbildefremvisningen.

Bruke smarttelefonapplikasjoner

Telefonprosjeksjon

Telefonprosjeksjon-applikasjonene Apple CarPlay og Android Auto viser valgte apper fra din smarttelefon på informasjonsdisplayet og gjør det mulig å betjene dem direkte via Infotainment-betjeningen.

Hør med produsenten av enheten om denne funksjonen er kompatibel med smarttelefonen din, og om denne applikasjonen er tilgjengelig i landet ditt.

Klargjøring av smarttelefon

iPhone®: Sørg for at Siri® er aktivert på telefonen.

Androidtelefon: Last ned Android Auto-appen til telefonen fra Google Play™ Store.

Tilkobling av smarttelefon

iPhone

Koble telefonen til USB-kontakten ↻ 29.

Hvis telefonen allerede er tilkoblet via Bluetooth, blir den koblet fra når du setter telefonen inn i USB-kontakten og Apple CarPlay startes.

Android-telefon

Koble til telefonen via Bluetooth ↻ 49, og koble deretter telefonen til USB-kontakten ↻ 29.

Starte telefonprosjeksjon

Trykk på , og berør deretter

Apple CarPlay eller Android Auto.

Telefonprosjeksjonsskjermen som vises avhenger av smarttelefonen og programvareversjonen.

Gå tilbake til Infotainmentskjermen

Trykk for eksempel på **AUDIO** / -knappen på betjeningspanelet.

Navigering

Generell informasjon 33
 Bruk 34
 Angi destinasjon 38
 Veivisning 42

Generell informasjon

Dette kapitlet omhandler det innebygde navigasjonssystemet som gir veiledning til ønskede mål.

Trafikksituasjonen i øyeblikket tas hensyn til i ruteberegningen. For dette formålet mottar Infotainment trafikkmeldinger i det nåværende mottaksområdet via RDS-TMC.

Navigasjonssystemet kan imidlertid ikke ta hensyn til trafikkulykker, trafikkreguleringer som er innført på kort varsel og farer eller problemer som oppstår plutselig (f.eks. veiarbeider).

Merk

Bruk av navigasjonssystemet fritar ikke føreren for ansvaret for riktig og oppmerksom atferd i trafikken. Gjeldende trafikkregler må alltid følges. Dersom en navigasjonshenvisning ikke samsvarer med trafikkreglene, er det alltid trafikkreglene som gjelder.

Navigeringssystemets virkemåte

Bilens posisjon og bevegelse registreres av navigeringssystemet ved hjelp av følere. Kjørelengden bestemmes av bilens speedometersignal, og svingebevegelsene i kurver av en føler. Posisjonen bestemmes av GPS-satellittene (Global Positioning System).

Ved å sammenligne følersignalene med digitale kart, er det mulig å bestemme posisjonen med en nøyaktighet på ca. 10 m.

Systemet fungerer selv ved dårlig GPS-mottak. Posisjonen blir imidlertid fastslått mindre nøyaktig.

Etter at du har lagt inn reisemålsadresse eller interessepunkt (f.eks. nærmeste bensinstasjon eller hotell), beregnes ruten med utgangspunkt i den aktuelle posisjonen din.

Veivisningen blir gitt med talte instruksjoner og piler på et flerfarget kart.

Informasjon

TMC-trafikkinformasjonssystem og dynamisk veivisning

TMC-trafikkinformasjonssystemet mottar all aktuell trafikkinformasjon fra TMC-radiostasjoner. Denne informasjonen blir tatt med i den samlede ruteberegningen. Ruten planlegges dermed slik at man unngår trafikkhindringer i henhold til forhåndsinnstilte kriterier.

For at TMC-trafikkinformasjon skal kunne brukes, må systemet ta inn TMC-stasjoner i det aktuelle området.

Direkte-navigasjon

Hvis datadeling og bilens posisjon er aktivert, vil navigasjonssystemet vise nett-trafikkinformasjon samt nettinformasjon om parkering, drivstoffpriser og været. Tjenestene kan stanses når som helst ved å deaktivere datadeling og bilens posisjon.

Datadeling og bilens posisjon kan aktiveres eller deaktiveres via menyen for personvern i

Systemadmin.

Nettverk og tilkoblede tjenester ↗ 12.

Personvern-menyen og menyen for tilkoblede tjenester er også tilgjengelige via melding-ikonet på skjermen.

Kartdata

Infotainment inneholder all nødvendig kartinformasjon.

Kartoppdateringer er tilgjengelige hos Opel Autoriserte verksteder eller i myOpel-kundeportalen. Når kartoppdateringer skal lastes ned fra Opel-kundeportalen, kreves en myOpel-konto og en USB-minnepinne med minst 16 GB minne og FAT 32- / MBR-format.

Last ned og lagre kartdataene på en datamaskin, og pakk ut dataene på USB-minnepinnen.

Koble USB-minnepinnen til infotainmentsystemet, velg navigasjonsfunksjonen og følg anvisningene på informasjonsdisplayet for å oppdatere kartdataene i infotainmentsystemet.

Installasjonen av kartoppdateringen tar opptil én time. Ikke slå av motoren under installasjonsprosessen.

Enkelte funksjoner i infotainmentsystemet, for eksempel navigasjonsfunksjonen, er ikke tilgjengelige under installasjonsprosessen.

Bruk

Informasjon på kartvisningen

Trykk på **NAV** /  for å se området rundt den aktuelle posisjonen på navigasjonskartet.

Veivisning ikke aktiv

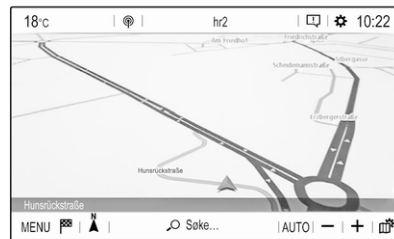

- Kartet vises.
- Den aktuelle posisjonen indikeres av en pil.

- Navnet på veien du er i for øyeblikket, vises nederst til venstre på kartvisningen.
- Offentlige ladestasjoner vises (elektriske biler).

Veivisning aktiv



- Kartet vises.
- Den aktive ruten blir angitt med en farget linje.
- Den bevegelige bilen er merket med en pil som peker i kjøreretningen.
- Den neste svingmanøveren vises i et eget felt øverst til venstre i kartvisningen.

Avhengig av situasjonen kan informasjon om kjørefeltveiledning eller den etterfølgende neste svingmanøveren bli vist i tillegg.

- Ankomsttid og gjenværende kjørelengde frem til destinasjonen vises øverst til høyre på kartvisningen.

Tilpasse kartvisningen

Kartvisninger

Ulike kartvisninger er tilgjengelig.

Berør  for å veksle mellom de ulike kartvisningene.

Avhengig av kartvisningen vises gjenværende kjørelengde som en sirkel (elektriske biler).

Kartfarger

Avhengig av de eksterne lysforholdene kan fargesettingen på kartskjermen tilpasses (lyse farger om dagen og mørke farger om natten).

Berør  for å vise en meny på høyre side av skjermen.

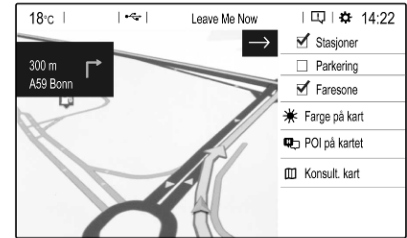

Velg **Farge på kart** gjentatte ganger for å veksle mellom lyse og mørke farger.

POI-symboler (interessepunkter) på kartet

POI-er er steder av generell interesse, f.eks. bensinstasjoner eller parkeringsplasser.

Visning av POI-kategorier på kartet kan tilpasses individuelt.

Aktiver de ønskede POI-kategoriene. Kartvisningen endres deretter.

Alternativt kan du velge **POI på kartet** for å vise en meny med en mengde POI-kategorier og underkategorier som du kan velge mellom. Aktiver de ønskede POI-kategoriene.

Trafikkhendelser

Trafikkhendelser kan vises på kartet. Informasjon om disse hendelsene kan i tillegg vises i en liste.

Velg **Konsult. kart** for å skifte til en alternativ kartvisning med nye menyvalg.

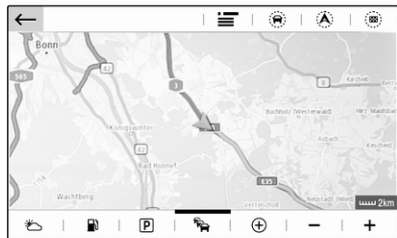

Kartvisningen skifter til **Retning nord**-modus, som kanskje viser en større del av ruten.

Berør køikonet for å vise trafikkhendelser på kartet. Berør  for å vise en liste med informasjon om disse trafikkhendelsene.

Berør ladestasjon-ikonet for å vise en sirkel som viser den gjenværende kjørelengden (elektriske biler).

Slik viser du et annet kartutsnitt:

Berør  for å vise området rundt den aktuelle posisjonen.

Berør  for å vise hele ruten.

Berør  for å vise området rundt destinasjonen.

Berør  for å gå tilbake til standard navigasjonsvisning.

Automatisk zoom

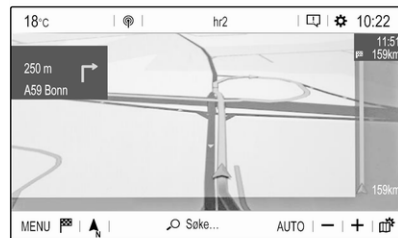

Dersom autozoom-funksjonen er aktivert (**AUTO** vises under kartvisningen), vil zoomnivået endres automatisk når du nærmer deg en svingmanøver under aktiv veivisning. På denne måten vil du alltid få en god oversikt over de aktuelle manøvrene.

Dersom autozoom-funksjonen er deaktivert, vil det valgte zoomnivået være det samme under hele veivisningen.

Slik aktiverer eller deaktiverer du funksjonen:

Velg **MENU**, velg **Reguleringer** og velg deretter **Visning**-fanen.

Aktivere eller deaktivere **Automatisk justering av Zoom**.

Håndtering av kart

Flytte kartutsnittet som vises

Plasser fingeren hvor som helst på skjermen, og flytt den i ønsket retning. Du får da se en annen del av kartet. En ny linje med knapper vises.

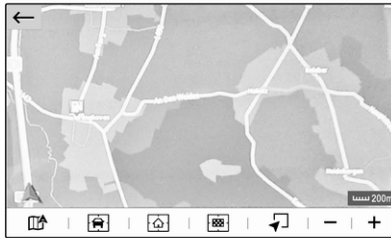

: Vis området rundt aktuell posisjon på nytt.

: Vis området rundt hjemmeadressen.

: Vis området rundt destinasjonen.

Velg for å gå tilbake til standard navigasjonsvisning.

Sentrere kartutsnittet som vises

Berør ønsket posisjon på skjermen for å sentrere kartet rundt denne posisjonen.

Det røde symbolet vises på den aktuelle plasseringen, og den tilhørende adressen angis på etiketten.

Zoomer manuelt

For å zoome inn på et valgt sted på kartet plasseres to fingre på skjermen og disse beveges vekk fra hverandre.

Alternativt kan du berøre **+** under kartvisningen.

For å zoome ut og vise et større område rundt det valgte stedet plasseres to fingre på skjermen og disse beveges mot hverandre.

Alternativt kan du berøre **-** under kartvisningen.

Vise en oversikt over ruten

Berør , velg **Konsult. kart** og berør deretter .

Kartvisningen skifter til **Retning nord** og viser en oversikt over den aktuelle ruten.

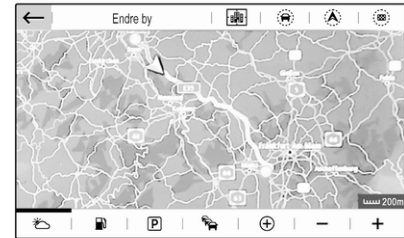

Berør for å gå tilbake til standard navigasjonsvisning.

Kjøreveivisning

Veivisningen kan støttes med talemeldinger som kommer fra systemet. Slik aktiverer eller deaktiverer du funksjonen:

Velg **MENU** i navigasjonssystemets hovedmeny, velg **Reguleringer** og velg deretter **Vokal-fanen**.

Aktivere eller deaktivere **Aktivere veivisningsmeldinger**.

Navigasjonsinnstillinger

Velg **MENU** i navigasjonssystemets hovedmeny, og velg deretter **Reguleringer** for å vise den aktuelle menyen med en rekke forskjellige navigasjonsrelaterte innstillinger.

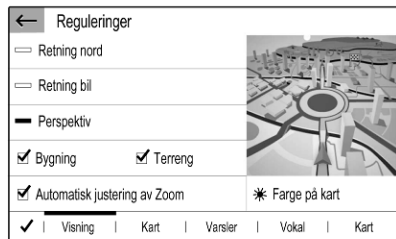

Du må gjerne utforske de ulike innstillingene. Noen er allerede beskrevet ovenfor, mens andre beskrives i de følgende avsnittene.

Angi destinasjon

Navigasjonssystemet gir deg mulighet til å angi destinasjon for veivisning på flere måter.

Trykk på **NAV** / for å vise navigasjonssystemets hovedmeny.

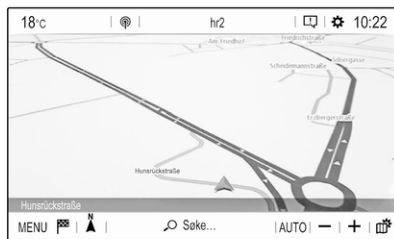

Velge en adresse på kartet

Berør ønsket sted på kartet. Kartet sentreres rundt denne posisjonen.

Det røde symbolet vises på den aktuelle plasseringen, og den tilhørende adressen angis på etiketten.

Velg for å begynne veivisningen.

For en detaljert beskrivelse av veivisningen 42.

Hurtigsøk etter adresse eller POI

Velg **Søke...** En liste med nylige destinasjoner og et tastatur vises i en meny.

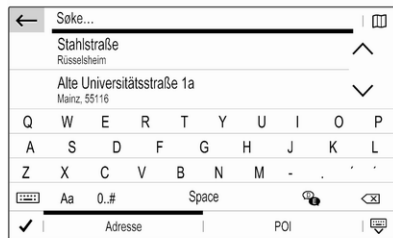

Hvis du vil avgrense området for adresse- eller POI-søket, velger du og deretter velger du ønsket alternativ.

Velg for å skjule tastaturet og vise hele listen. Velg dersom du vil vise tastaturet igjen.

Hvis du bare vil søke etter POI-er (interessepunkter), velger du **POI**-fanen.

Tast en adresse eller et søkeord. Et adressesøk utføres så snart du taster tegn, og listen over oppdagede adresser oppdateres fortløpende.

Velg ønsket punkt på listen.

Navigasjonssystemet kan reagere på forskjellige måter avhengig av den aktuelle situasjonen og valgene du tar:

- Hvis det valgte listeelementet er en gyldig adresse for en destinasjon og veivisning ikke er aktivert for øyeblikket:

Blir navigasjonssystemets hovedmeny vist igjen og veivisningen starter.

For en detaljert beskrivelse av veivisningen ↪ 42.

- Hvis det valgte listeelementet er en gyldig adresse for en destinasjon, men veivisning er allerede aktivert:

En melding vises, og du må først avgjøre om den gamle destinasjonen skal skiftes ut, eller om du vil legge til den valgte adressen som en mellomdestinasjon i en tur med veipunkter. Se nedenfor

for en detaljert beskrivelse av tur med veipunkter.

Velg ønsket alternativ.

- Hvis navigasjonssystemet trenger mer informasjon for å beregne ruten:

Tast et søkeord til for å avgrense søket.

Angi detaljert adresse

Velg **MENU**, og velg deretter **Legge inn adresse** for å vise et tastatur som du bruker til å angi en adresse.



Et adressesøk utføres så snart du taster tegn. Hvert tegn du legger til, tas med i søkeprosessen for å finne samsvar, og det vises en liste med adresser som samsvarer med søket.

Velg ønsket adresse, eller tast nye tegn for å starte et nytt søk.

Fortsett å angi en adresse inntil du finner hele adressen du er på jakt etter.

Les dette

Sørg for at riktig land er valgt. For å endre landet berøres landkoden i øvre høyre hjørne.

Bekreft det du har tastet inn, for å starte veivisningen til den aktuelle adressen.

For en detaljert beskrivelse av veivisningen ↪ 42.

Lagre favorittadresser

Hvis du vil lagre angitt adresse, velger du .

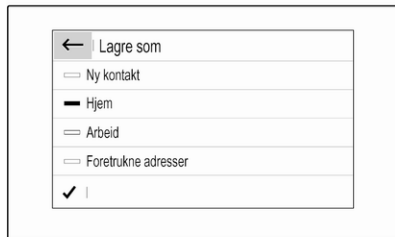

Du kan lagre adressen som for eksempel **Hjem** eller **Arbeid**.

Velg ønsket alternativ, bekreft valget ditt og tast deretter et adressenavn.

Nå kan du enkelt velge den lagrede adressen som en destinasjonsadresse via destinasjonslisten **Favoritter** eller **Kontakter**. Se nedenfor.

Destinasjonslister

Velg **MENU**, og deretter **Mine reisemål**.

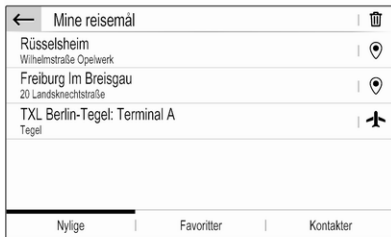

Velg **Nylige** for å vise en liste over alle destinasjoner som er angitt nylig.

Velg **Favoritter** for å vise alle destinasjonsadresser som tidligere er lagret som hjem, arbeid eller foretrukket adresse.

Velg **Kontakter** for å vise en liste over kontaktnavn og alle aktuelle adresser som tidligere er lagret som personlige kontakter.

Velg en listeoppføring for å starte veivisning til den aktuelle adressen.

For en detaljert beskrivelse av veivisningen ↪ 42.

Spesialdestinasjoner

Et interessepunkt (POI) er et spesifikt sted som kan være av generell interesse. F.eks. en bensinstasjon, parkeringsplass eller restaurant.

Dataene som er lagret i navigasjonssystemet, inneholder et stort antall forhåndsdefinerte interessepunkter som blir vist på kartet (hvis aktivert ↪ 34).

Velge en POI på kartet

Berør ønsket POI-ikon på kartet. Kartet sentreres rundt denne posisjonen.

Berør ikonet igjen.

Det røde symbolet  vises på den aktuelle plasseringen, og den tilhørende adressen angis på etiketten.

Velg  for å begynne veivisningen.

For en detaljert beskrivelse av veivisningen ↪ 42.

Vise en liste over POI-er rundt en posisjon

Berør ønsket sted på kartet. Kartet sentreres rundt denne posisjonen.

Det røde symbolet  vises på den aktuelle plasseringen, og den tilhørende adressen angis på etiketten.

Berør og hold .

En liste over POI-er rundt en posisjon vises.

Velg ønsket POI for å starte veivisningen.

For en detaljert beskrivelse av veivisningen ↪ 42.

Søke etter POI-er via kategorier

Velg **MENU**, og deretter **Steder av interesse**.



Velg en POI-hovedmeny, for eksempel **Reise**, og velg deretter en underkategori, for eksempel **Lufthavn**. En ny meny vises.

Velg et søkeområde, for eksempel **Rundt bilen**, for å avgrense søket.

Når POI-søket er utført, velger du ønsket POI.

Velg **Adresse** for å søke etter POI-er i et annet område.

Velg **Søke** for å søke etter POI-er via nøkkelord (se nedenfor).

Søke via nøkkelord

Velg **MENU**, velg **Søke**, tast et nøkkelord, for eksempel "Stasjon", angi eller velg en by og bekreft det du har angitt.

Når POI-søket er utført, velger du ønsket POI.

Turer med veipunkter

Et veipunkt er et reisemål på veien som tas med i beregningen av ruten frem til sluttreisemålet. For å opprette en veipunktreise kan du legge til ett eller flere veipunkt.

Angi eller velg sluttreisemål for veipunktreisen, og start veivisning.

Velg **MENU** og velg deretter **Kjørerute/Etapper** under en aktiv veivisning.



Velg **Tilføy etappe**, og velg deretter et alternativ for å angi en adresse, for eksempel **Finne POI**.

Angi eller velg en ny adresse. Adressen legges inn i listen over veipunkter.

Hvis det ønskes, kan flere veipunkter registreres som beskrevet ovenfor.

Slik endrer du veipunktene rekkefølge:

Berør \uparrow , og berør deretter pilene for å flytte listeoppføringene opp eller ned.

Velg **Utregne** for å beregne ruten på nytt i henhold til den nye rekkefølgen.

Velg **Avslutte** for å gå tilbake til navigasjonssystemets hovedmeny.

Velg **Kjørerrute**-fanen for å vise en detaljert rute over turen med veipunkter.

Kjørerruter og etapper			
Tilføy etappe	60 m	Alexanderstraße Turn right	
Oversikt	400 m	B1/B5 Alexanderstraße Turn right	
Avslutte	8 km	Wexstraße, Tegel Turn right	
	8 km	A100, Magdeburg Bear left	
	9 km	A100	
	Etapper		Kjørerrute

Veivisning

Navigasjonssystemet gir ruteveiledning gjennom visuelle instruksjoner og muntlige meldinger (taleveiledning).

Visuelle instruksjoner

Visuelle instruksjoner blir vist på skjermen.

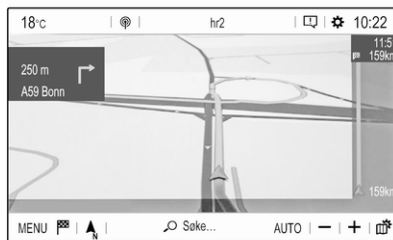

Les dette

Når veivisningen er aktiv og navigasjonsprogrammet ikke vises på skjermen, vises svingmanøvre på instrumentgruppeskjermen.

Kjørerveivisning

Talebeskjeder forteller hvilken retning du skal ta når du nærmer deg et kryss der du skal ta av.

Hvis du vil aktivere eller deaktivere talemeldingsfunksjonen, velger du **MENU** i navigasjonssystemets hovedmeny, deretter velger du

Reguleringer, Vokal-fanen og aktiverer eller deaktiverer **Aktivere veivisningsmeldinger**.

Når talemeldinger er aktivert, kan du også bestemme om gatenavn skal uttales eller ikke.

Berør retningspilen på venstre side av skjermen for å spille av den siste instruksjonen du fikk av taleveivisningen.

Innstillinger for veivisning

Velg **MENU** i navigasjonssystemets hovedmeny, og velg deretter **Veivisningskriterier** for å vise den aktuelle menyen.

Veivisningskriterier		
<input checked="" type="checkbox"/> Rask 576 km 09:20	<input type="checkbox"/> Kompromiss 531 km 09:56	
<input type="checkbox"/> Kort 528 km 10:21	<input type="checkbox"/> Mijevnlig 563 km 09:59	
Motorvei: <input type="checkbox"/> OFF <input checked="" type="checkbox"/> ON	Bomstasjon: <input type="checkbox"/> OFF <input checked="" type="checkbox"/> ON	Ferje: <input type="checkbox"/> OFF <input checked="" type="checkbox"/> ON
Ta hensyn til trafikken <input checked="" type="checkbox"/> Automatisk		
<input checked="" type="checkbox"/> <input type="checkbox"/> Vis på kartet		

Når menyen åpnes, beregner navigasjonssystemet flere ruter automatisk, for eksempel den raskeste ruten eller den mest miljøvennlige ruten.

Velg **Vise på kartet** for å vise de ulike rutene på et kart.

Hvis du vil for eksempel unngå motorveiene langs ruten, setter du det aktuelle valget til **OFF**.

Ta hensyn til trafikken

Det tas hensyn til trafikkhendelser når systemet bestemmer en kjørerute til et reisemål.

Under aktiv veivisning kan ruten endres i henhold til innkommende trafikkmeldinger.

Det finnes tre alternativer for **Ta hensyn til trafikken**:

Hvis du ønsker at systemet automatisk skal endre kjøreruten i henhold til nye trafikkmeldinger, velger du **Automatisk**.

Hvis du ønsker å bli spurt når en rute skal endres, velger du **Manuelt**.

Hvis du ikke ønsker at kjøreruter skal endres, velger du **Ingen**.

Starte, avbryte og gjenoppta veivisning

Angi eller velg en destinasjonsadresse for å starte veivisningen ↷ 38. Avhengig av situasjonen kan veivisningen starte automatisk eller du må kanskje følge noen instruksjoner på skjermen.

Hvis du vil avbryte veivisningen, velger du **MENU** i navigasjonssystemets hovedmeny, og deretter velger du **Stans veivisning**.

Hvis du vil gjenoppta en veivisningen som ble avbrutt, velger du **MENU** i navigasjonssystemets hovedmeny, og deretter velger du **Gjenoppta veivisning**.

Avkjøringsliste

Den neste svingmanøveren vises på venstre side av skjermen.

Hvis du vil vise en liste over alle kommende avkjøringer på den aktive ruten, velger du **MENU** i navigasjonssystemets hovedmeny, og deretter velger du **Kjørerute/Etapper** og **Kjørerute**-fanen.



Berør retningspilen ved siden av ønsket listeoppføring for å vise en svingmanøvre på kartet. Kartet hopper til det aktuelle stedet på kartet.



44 Navigering

Hvis du vil vise forrige eller neste svingmanøver på kartet, berører du < eller >.

Berør \dagger for å unngå veistrekningen som vises på kartet.

Hvis du vil, kan du velge flere veistrekninger som skal unngås.

Bekreft valget/valgene.

Talegjenkjenning

Generell informasjon	45
Bruk	46

Generell informasjon

Innebygd talegjenkjenning

Innebygd talegjenkjenning gjør at du kan styre forskjellige funksjoner i Infotainment ved hjelp talemeldinger. Den finner kommandoer og nummerrekkefølger uavhengig av hvem som snakker. Kommandoene og de numeriske rekkene kan uttales uten å ta pause mellom ordene.

Ved feilbetjening eller feilkommandoer vil talegjenkjenningen gi deg tilbakemelding i form av visuelle og / eller hørbare meldinger og be deg om å oppgi ønsket kommando på nytt. Talegjenkjenningen bekrefter viktige kommandoer og stiller spørsmål ved behov.

Kommandoene for å utføre en handling kan generelt sett gis på flere forskjellige måter.

Les dette

Talegjenkjenningen starter ikke før den er aktivert, for å sikre at samtaler som foregår inne i bilen ikke fører til uønsket aktivering av systemfunksjonene.

Informasjon

Språkstøtte

- Talegjenkjenningssystemet tilbyr ikke alle språkene som er tilgjengelig på Infotainmentdisplayet.
- Talegjenkjenning er kun tilgjengelig for støttede visningsspråk. I slike tilfeller må du velge et annet språk til displayet hvis du vil styre Infotainment med tale. For å endre skjermespråk ⇨ 20.

Adresseangivelse for reisemål i andre land

Hvis du vil angi adressen til et reisemål i et annet land med talebeskjed, må du endre språket i informasjonsdisplayet til språket i det fremmede landet.

Eksempel: Hvis valgt visningsspråk er engelsk og du vil legge inn navnet på en by i Frankrike, må du endre visningsspråket til fransk.

Om å endre displayspråk, se "Språk" i kapitlet "Systeminnstillinger" ⇨ 20.

Rekkefølge for angivelse av reisemål-adresser

Rekkefølgen for hvordan en adresse skal angis ved talegjenkjenning, avhenger av landet hvor reisemålet befinner seg.

Hvis talegjenkjenningssystemet avviser adressen du angir, gjentar du kommandoen med en annen rekkefølge på de ulike delene av adressen.

Voice pass-thru-program

Voice pass-thru-programmet i infotainmentsystemet gir tilgang til talegjenkjenningsskommandoer på smarttelefon.

Voice pass-thru er tilgjengelig via telefonprosjeksjonsprogrammene Apple CarPlay og Android Auto ➔ 32.

Bruk

Innebygd talegjenkjenning

Aktivere talegjenkjenningen

Les dette

Talegjenkjenning er ikke tilgjengelig under en telefonsamtale.

Aktiveres med tasten på rattet



Trykk  på rattet.

Lyden på lydanlegget kobles ut, du blir bedt om å si en kommando, og skjermen viser hjelpemenyer med de viktigste tilgjengelige kommandoene.

Talegjenkjenning er klargjort for talekommandoer når det er gitt et lydsignal.

Du kan nå gi en talebeskjed for å åpne en funksjon (f. eks. spille en forhåndsinnstilt radiostasjon).

Justere volumet for talemeldinger

Trykk lydknappen på rattet oppover (øke volumet)  eller nedover (redusere volumet) .

Avbryte en talemelding

Erfarne brukere kan avbryte en talemelding ved å trykke kort på  på rattet.

Du kan også si "Sett dialogmodus til ekspert".

Straks høres et pip, og du kan angi en kommando uten å vente.

Avbryte en dialogsekvens

Hvis du vil avslutte en dialogsekvens, og hvis du vil deaktivere talegjenkjenning, trykker du på  på rattet.

Hvis du ikke gir noen kommando i løpet av en gitt tid, eller hvis du gir kommandoer som ikke gjenkjennes av systemet, blir dialogsekvensen automatisk avbrutt.

Betjening via talekommandoer

Følg instruksjonene i talemeldingen og i meldingen som vises på skjermen.

Gjør følgende for å få best mulig resultat:

- Lytt til talemeldingen og vent på pipet før du sier en kommando eller svarer.
- Les eksempelkommandoene på displayet.
- Talemeldingen kan avbrytes ved å trykke på  igjen.
- Vent til du hører pipelyden, og si deretter kommandoen på en naturlig måte (ikke for hurtig eller for sakte).



Vanligvis kan beskjeder uttrykkes i en enkelt kommando.

Voice pass-thru-program

Aktivere talegjenkjenningen

Trykk og hold inne  på rattet inntil en talegjenkjenningsøkt starter.

Justere volumet for talemeldinger

Drei  på betjeningspanelet, eller trykk lydknappen på rattet oppover (øke volumet)  eller nedover (redusere volumet) .

Deaktivere talegjenkjenning

Trykk  på rattet. Talegjenkjenningssesjonen avsluttes.

Telefon

Generell informasjon	48
Bluetooth-tilkobling	49
Betjening	50
Mobiltelefoner og CB radioutstyr	53

Generell informasjon

Telefonfunksjonen gir deg mulighet til å føre samtaler over mobiltelefon via en bilmikrofon og bilens høyttalere i tillegg til å betjene de viktigste mobiltelefonfunksjonene via infotainment-systemet i bilen. For at du skal kunne bruke telefonfunksjonen må mobiltelefonen være koblet til infotainment-systemet via Bluetooth.

Ikke alle telefonfunksjoner støttes av alle mobiltelefoner. Hvilke telefonfunksjoner som kan brukes, avhenger av den aktuelle mobiltelefonen og nettverksleverandøren. Du finner mer informasjon om dette i bruksanvisningen for mobiltelefonen eller du kan forhøre deg med nettverksleverandøren din.

Viktig informasjon vedrørende betjening og trafikksikkerhet

⚠ Advarsel

Mobiltelefoner virker inn på miljøet. Det er derfor utarbeidet sikkerhetsbestemmelser og -

forskrifter. Du bør kjenne de gjeldende forskriftene før du bruker telefonfunksjonen.

⚠ Advarsel

Bruk av håndfrietstyret under kjøring kan være farlig fordi oppmerksomheten kan bli avledet fra trafikken. Du bør derfor parkere bilen før du bruker håndfrietstyret. Følg bestemmelsene i landet du befinner deg i.

Ikke glem å følge de spesielle bestemmelsene som gjelder i bestemte områder, og slå alltid av mobiltelefonen hvis bruk av mobiltelefon er forbudt, hvis mobiltelefon forårsaker interferens eller hvis farlige situasjoner kan oppstå.

Bluetooth

Telefonfunksjonen er sertifisert av Bluetooth Special Interest Group (SIG).

Du finner mer informasjon om spesifikasjonene på Internett på <http://www.bluetooth.com>.

Bluetooth-tilkobling

Bluetooth er en radiostandard for trådløs tilkobling av mobiltelefoner, smarttelefoner og andre enheter.

Pare en enhet

Under paringsprosessen utføres PIN-kodeutveksling mellom Bluetooth-enheten og infotainmentsystemet og tilkobling av Bluetooth-enhetene til infotainmentsystemet.



Informasjon

- Infotainmentsystemet kan ha to parede Bluetooth-enheter tilkoblet samtidig. Én enhet i håndfri-modus og én i lydavspillingsmodus, se beskrivelse av innstillingene for Bluetooth-profil nedenfor.
To enheter kan imidlertid ikke brukes i håndfrimodus samtidig.
- Paring utføres bare én gang, med mindre utstyret slettes fra listen over paret utstyr. Hvis

enheten har vært koblet til tidligere, oppretter infotainmentsystemet tilkoblingen automatisk.

- Bluetooth-bruken er en storbruger av enhetens batteri. Koble derfor enheten til USB-kontakten for lading.

Pare en ny enhet

1. Aktivere Bluetooth-funksjonen for Bluetooth-enheten. Du finner mer informasjon i brukerveiledningene for Bluetooth-enheten.
2. Hvis en annen Bluetooth-enhet allerede er tilkoblet:
Trykk på , velg **OPSJONER**, velg **Bluetooth-tilkobling** og berør deretter  **Søke**.
Hvis det ikke er tilkoblet en Bluetooth-enhet:
Trykk på  og berør deretter **Bluetooth-søk**.
Det utføres et søk etter alle Bluetooth-enheter i nærområdet.
3. Fra listen velger du Bluetooth-enheten du ønsker å pare.

4. Bekreft paringen:

- Hvis SSP (secure simple pairing, sikker enkel paring) er støttet:

Kvitter meldingene på infotainmentsystemet og Bluetooth-enheten.

- Hvis SSP (secure simple pairing, sikker enkel paring) ikke er støttet:

På infotainmentsystemet: En melding vises med oppfordring om å taste inn en PIN-kode på Bluetooth-enheten.

På Bluetooth-enheten: Tast inn PIN-koden, og bekreft denne.

5. Aktiver funksjonene som den parede smarttelefonen skal utføre, og bekreft innstillingene. Du kan når som helst endre Bluetooth-profilens innstillinger, se nedenfor.
Infotainmentsystemet og enheten er paret.
6. Telefonboken lastes automatisk ned på infotainmentsystemet.

Avhengig av telefonen, må Infotainment gis adgang til telefonboken. Om nødvendig, bekreft meldingene som vises på Bluetooth-enheten.

Hvis denne funksjonen ikke er støttet av Bluetooth-enheten, vises en melding.

Betjening av parede enheter

Trykk på , velg OPSJONER og velg deretter **Bluetooth-tilkobling**.

En liste over alle parede enheter vises.

Endre Bluetooth-profilens innstillinger

Berør  ved siden av ønsket parede enhet.

Aktiver eller deaktiver profilens innstillinger som ønsket, og bekreft innstillingene.

Koble til en parede enhet

Enheter som er parede, men ikke tilkoblet, identifiseres ved hjelp av .



Velg ønsket enhet for å koble til enheten.

Koble fra en enhet

Enheten som er tilkoblet, identifiseres ved hjelp av .

Velg enhet for å koble fra enheten.

Slette en parede enhet

Berør  øverst i høyre hjørne av skjermen for å se -ikoner ved siden av hver enhet som er parede.

Berør  ved siden av Bluetooth-enheten du vil slette, og bekreft i meldingen som vises.

Betjening

Så snart det er blitt opprettet en tilkobling via Bluetooth mellom mobiltelefonen og Infotainment, kan du betjene mange funksjoner på mobiltelefonen via Infotainment.

Les dette



Det er fortsatt mulig å bruke mobiltelefonen, for eksempel motta anrop eller justere volumet, i håndfrimodus.

Etter å ha opprettet en tilkobling mellom mobiltelefonen og Infotainment, sendes mobiltelefoninformasjonen til Infotainment. Dette kan ta litt tid, avhengig av mobiltelefonen og mengden data som skal overføres. I dette tidsrommet er det kun i begrenset grad mulig å betjene mobiltelefonen via infotainmentsystemet.

Les dette

Ikke alle mobiltelefoner støtter alle telefonfunksjonene. Det vil derfor kunne være mulige avvik i antall funksjoner i forhold til det som er beskrevet nedenfor.

Telefonhovedmeny

Trykk på  /  for å vise telefonens hovedmeny.

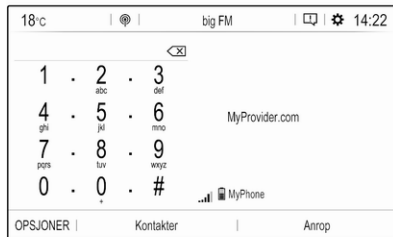

Les dette

Telefonhovedmenyen er bare tilgjengelig hvis den mobiltelefon er koblet til Infotainment via Bluetooth. Detaljert beskrivelse ↗ 49.

Mange av funksjonene til mobiltelefonen kan nå styres via telefonens hovedmeny (og tilknyttede undermenyer), og via telefonbetjeningen på rattet.

Starte en telefonsamtale

Oppgi et telefonnummer

Tast et telefonnummer ved å bruke tastaturet i telefonens hovedmeny.



Så snart du begynner å taste tall, vises samsvarende oppføringer fra kontaktlisten i alfabetisk rekkefølge.

Berør ønsket listeoppføring for å starte en telefonsamtale.

Bruke kontaktlisten

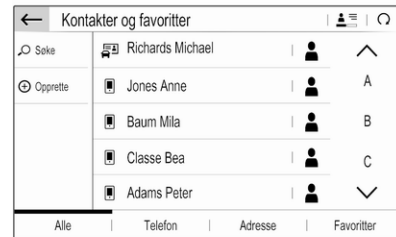

Kontaktlisten inneholder alle telefonbokoppføringer fra den tilkoblede Bluetooth-enheten og alle kontaktene fra navigasjonssystemet.

Velg **Kontakter**, og velg deretter listetypen du ønsker.



Søke etter en kontakt

Kontaktene er sortert etter fornavn eller etternavn. Berør  for å endre rekkefølgen.

Rull gjennom listen ved å bruke rullefeltet,  eller .

Du søker etter en kontakt med tastaturet ved å berøre **Søke**.

Endre eller slette en kontakt

Velg  ved siden av kontakten, og velg deretter ønsket alternativ.

Slik legger du til et bilde for kontakten:

Lagre ønsket bilde på en USB-enhet som du kobler til USB-kontakten ↗ 29. Berør bilderammen, og velg deretter bildet.

Bekreft valget for å laste ned bildet til systemet.

Bruke anropshistorikken

Alle innkommende, utgående eller tapte anrop blir registrert.

Velg **Anrop**, og velg deretter ønsket liste.

Velg ønsket listeoppføring for å starte en samtale.

Innkommende telefonsamtaler

Hvis en audiomodus er aktiv, f.eks. radio- eller USB-modus, når det kommer en innkommende samtale, blir lydilden dempet til samtalen er avsluttet.

En melding med innringerens telefonnummer eller navn vises.



Berør  for å svare på anropet.

Berør  for å avvise anropet.



Berør  for å sette samtalen på vent.

Berør  for å gjenoppta samtalen.

Følgende meny vises mens samtalen pågår.



Berør **Micro off** for å slå av infotainmentsystemets mikrofon.

Berør  **Privat** for å fortsette samtalen via mobiltelefonen (privat modus).
Berør  **Privat** for å aktivere samtalen på nytt i infotainmentsystemet.

Les dette

Hvis du forlater og låser bilen mens du er i en samtale i privat modus, kan infotainmentsystemet fortsatt være aktivert inntil du forlater Bluetooth-mottaksområdet.

Sette alle innkommende anrop på vent

Av sikkerhetsmessige årsaker kan telefonfunksjonen sette alle innkommende anrop på vent som standard.

Hvis du vil aktivere denne funksjonen, velger du **OPSJONER, Sikkerhet** og deretter **Sette inngående anrop på vent**.

Hurtigmeldinger

Forskjellige hurtigmeldinger kan sendes til kontakter via infotainment-systemet.

Velg **OPSJONER** og deretter **Hurtigmeldinger** for å se en liste med hurtigmeldinger sortert etter kategori.

Velg meldingen og kontakten for å sende en hurtigmelding.

Mobiltelefoner og CB radioutstyr

Monteringsveiledning og retningslinjer for bruk

Ved montering og bruk av mobiltelefon skal de bilspesifikke monteringsanvisningene og retningslinjene for bruk fra produsenten av mobiltelefonen og håndfritustyret overholdes. I motsatt fall kan kjøretøytypegodkjenningen (EU direktiv 95/54/EC) bli ugyldig.

Anbefalinger for problemfri bruk:

- Profesjonelt montert utvendig antenne for å oppnå størst mulig rekkevidde.
- Maksimal sendeeffekt 10 W.
- Ved montering av telefonen på et passende sted må det tas hensyn til området hvor kollisjonsputen utløses. Se instruksjonsboken, avsnittet **Kollisjonsputesystem**.

Innhent råd om plassering av utvendig antenne eller apparatholder og mulighet for bruk av apparater med sendereffekt på mer enn 10 W.

Bruk av et håndfritt tilbehør uten utvendig antenne med mobiltelefonstandardene GSM 900/1800/1900 og UMTS er bare tillatt når mobiltelefonens maksimale sendereffekt er 2 W for GSM 900 eller 1 W for de øvrige typene.

Av sikkerhetsgrunner, bruk ikke telefonen mens du kjører. Også ved bruk av håndfritt utstyr kan oppmerksomheten avledes fra trafikken.

Advarsel

Radioutstyr og mobiltelefoner som ikke oppfyller kravene i de ovennevnte mobiltelefonstandardene, er bare tillatt å bruke med antenne utvendig på bilen.

Merk

Dersom ovenstående forskrifter ikke følges, kan bruk av mobiltelefoner og radioutstyr uten utvendig antenne forårsake funksjonsforstyrrelser i bilens elektronikk.

Stikkordregister

A	
Adressebok.....	38
Aktivere Bluetooth-musikk.....	30
Aktivere navigasjonssystemet.....	34
Aktivere radioen.....	24
Aktivere telefon.....	50
Aktivere USB-bilde.....	31
Aktivere USB-lyd.....	30
Angi destinasjon.....	38
Anropshistorikk.....	50
Automatisk regulering av lydstyrke	20
Avkjøringsliste.....	42
B	
Balance.....	19
Berøringslydvolum.....	20
Betjening.....	50
Eksterne enheter.....	29
Meny.....	16
Navigasjonssystem.....	34
Radio.....	24
Telefon.....	50
Betjeningslementer	
Infotainmentsystem.....	8
Ratt.....	8
Bildefiler.....	29
Bluetooth	
Bluetooth-musikkmeny.....	30
Bluetooth-tilkobling.....	49
Generell informasjon.....	29
Koble til en enhet.....	29
Paring.....	49
Telefon.....	50
Bluetooth-tilkobling.....	49
Bruk.....	12, 24, 34, 46
Bluetooth.....	29
Meny.....	16
Navigasjonssystem.....	34
Radio.....	24
Telefon.....	50
USB.....	29
Bruke smarttelefonapplikasjoner .	32
Bølgelengdevalg.....	24
D	
DAB	
FM-DAB-linking.....	26
Dato	
justere.....	20
Digital lydkringkasting.....	26
Display	
endre språk.....	20
justere lysstyrken.....	20
E	
Endre skjermespråk.....	20
Equaliser (utjevner).....	19
F	
Fader.....	19
Filformater.....	29

Bildefiler.....	29
Lydfiler.....	29
Forhåndsinnstillinger	
Framhenting av stasjoner.....	24
Lagring av stasjoner.....	24
Framhenting av stasjoner.....	24

G

Generell informasjon . . .	29, 33, 45, 48
Bluetooth.....	29
DAB.....	26
Infotainmentsystem.....	6
Navigasjon.....	33
Smarttelefonapplikasjoner.....	29
Telefon.....	48
USB.....	29
Grunnleggende betjening.....	16

I

Infotainmentsystemets betjeningspanel.....	8
---	---

K

Kart.....	34
Kjøreveivisning.....	34
Kontakter.....	38, 50

L

Lagring av stasjoner.....	24
Lydfiler.....	29

M

Menybetjening.....	16
Mobiltelefoner og CB radioutstyr .	53
Mute-funksjon.....	12

N**Navigasjon**

Angi destinasjon.....	38
Håndtering av kart.....	34
Kartoppdatering.....	33
Kartutsnitt.....	34
Kontakter.....	38
Nylige reisemål.....	38
Nåværende plassering.....	34
TMC-stasjoner.....	33
Tur med veipunkter.....	38

Navigering

Avkjøringsliste.....	42
TMC-stasjoner.....	42
Trafikkulykker.....	42
Veivisning.....	42
Nettverk-innstillinger.....	12

O

Oppdatere programvare.....	20
Oversikt over betjeningslementer .	8

P

Paring.....	49
Personlige innstillinger.....	20

Personvern-innstillinger.....	20
Profilinnstillinger.....	20

R**Radio**

Aktivere.....	24
Bruk.....	24
DAB-meldinger.....	26
Digital lydkringkasting.....	26
Forhåndsinnstillinger.....	24
Framhenting av stasjoner.....	24
Konfigurere DAB.....	26
Konfigurere RDS.....	26
Lagring av stasjoner.....	24
Radiodatasystem (RDS).....	26
Regional.....	26
Regionalisering.....	26
Stasjonssøk.....	24
Valg av bølgeområde.....	24
Radiodatasystem	26
RDS.....	26
Regional.....	26
Regionalisering.....	26
Ringe	
Funksjoner under en samtale . .	50
Innkommende samtaler.....	50
Ringetone.....	50
Starte en telefonsamtale.....	50
Ringetone.....	50
Ringetonevolum.....	20

S

Skjerminnstillinger.....	31
Slå på infotainmentsystemet.....	12
Smarttelefon.....	29
Telefonprosjeksjon.....	32
Spille lyd.....	30
Standard fabrikkinnstillinger.....	20
steder av interesse.....	38
Stille inn klokkeslett og dato.....	20
Systeminnstilling.....	20

T

Talegjenkjenning.....	45
Telefon	
Anropshistorikk.....	50
Bluetooth.....	48
Bluetooth-tilkobling.....	49
Funksjoner under en samtale... ..	50
Generell informasjon.....	48
Innkommende samtaler.....	50
Kontakter.....	50
Oppgi et nummer.....	50
Telefonbok.....	50
Telefonhovedmeny.....	50
Telefonbok.....	50
Telefonprosjeksjon.....	32
Tid	
justere.....	20
Tilkoblede tjenester.....	12
TMC-stasjoner.....	33

Toneinnstillinger.....	19
Trafikkulykker.....	42
Tur med veipunkter.....	38
Tyverisikring	7

U**USB**

Generell informasjon.....	29
Koble til en enhet.....	29
USB-bildemeny.....	31
USB-lydmeny.....	30

V

Veivisning	42
Vise bilder.....	31
Volum	
Automatisk regulering av	
lydstyrke.....	20
Berøringslydvolum.....	20
Fartskompensert volum.....	20
Lyddempingsfunksjon.....	12
Ringetonevolum.....	20
Stille inn volumet.....	12
Talemelding.....	20
Voluminnstillinger.....	20
Volum på talemelding.....	20

W

Wi-Fi.....	12
------------	----

Multimedia

Innledning	58
Grunnleggende betjening	65
Radio	71
Eksterne enheter	75
Talegjenkjenning	78
Telefon	81
Stikkordregister	86

Innledning

Generell informasjon	58
Tyverisikring	59
Oversikt over betjeningselementer	60
Bruk	62

Generell informasjon

Les dette

I denne håndboken beskrives alle alternativer og funksjoner som er tilgjengelige for de forskjellige infotainmentsystemene. Det kan hende at enkelte beskrivelser, inkludert beskrivelsene av display- og menyfunksjoner, ikke gjelder for din bil, på grunn av modellvarianter, spesifikasjoner som gjelder for ditt land, spesialutstyr eller tilbehør.

Les dette

Infotainmentsystemet inneholder programvare fra tredjepart. Tilhørende merknader, informasjon om lisenser og andre opplysninger om denne programvaren finnes på <http://www.psa-peugeot-citroen.com/oss>.

Viktig informasjon om betjening og trafiksikkerhet

Advarsel

Kjør alltid på sikker måte. Betjen bare infotainmentsystemet hvis trafikkforholdene tillater sikker bruk.

Av hensyn til sikkerheten kan det være hensiktsmessig å stoppe bilen før infotainmentsystemet betjenes.

Advarsel

Bruk av en navigasjons-app fritar ikke føreren for ansvaret for riktig og oppmerksom atferd i trafikken. Følg alltid gjeldende trafikkregler.

Radiomottak

Ved radiomottak kan piping, støy, forvrengning eller avbrudd i mottak oppstå ved:

- avstandsendringer i forhold til senderen
- mottak fra flere retninger på grunn av refleksjon
- skyggevirkning

Tyverisikring





Infotainment-systemet har et elektronisk sikkerhetssystem for å avverge tyveri.

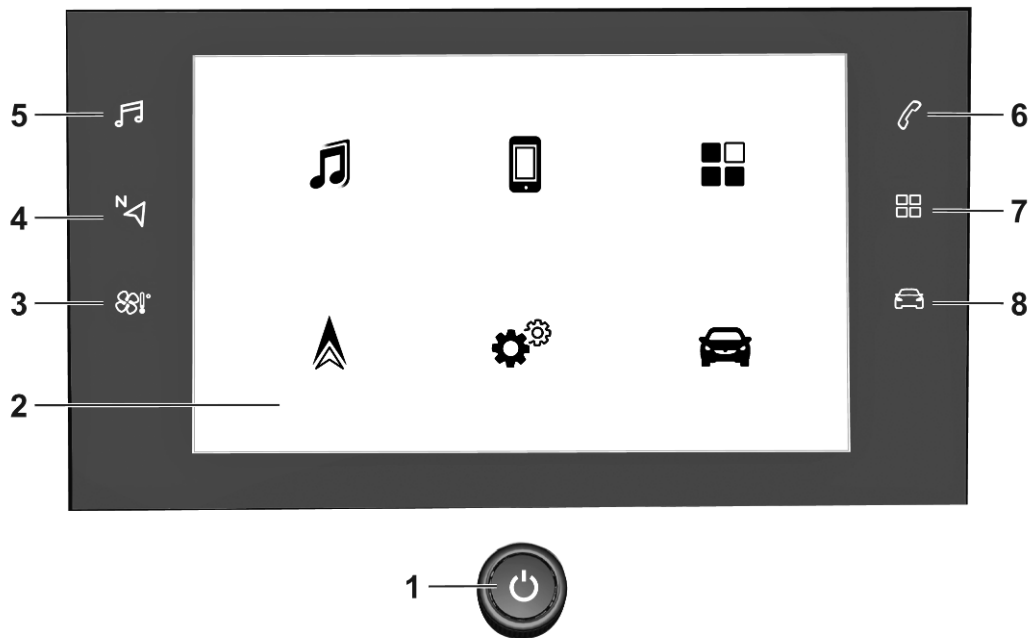

Infotainmentsystemet fungerer derfor kun i din bil, og har ingen verdi for en tyv.

Oversikt over betjeningslementer

Betjeningspanel - Multimedia



- 1  62
 Hvis avslått: Slå strømmen på / av
 Hvis slått på: lyd av
 Drei: justere volumet
- 2 Informasjonsdisplay
 Startmenyen vises med en berøring med 3 fingre på skjermen
- 3 
 Åpne klimamenyen hvis tilgjengelig, se instruksjonsboken
- 4 
 Visning av navigasjonsapp når telefonprojeksjon er aktiv 77
- 5 
 Åpne lydmeny:
 Radio 71
 Eksterne enheter (USB, Bluetooth) 75

- 6 
 Åpne telefonmenyen 83
 Vis telefonprojiserings-skjermen når telefonprojisering er aktiv 77
- 7 
 Åpne menyen for bildefunksjon 76
- 8 
 Åpne bilens innstillingsmeny. Se instruksjonsboken

Betjeningselementer på rattet

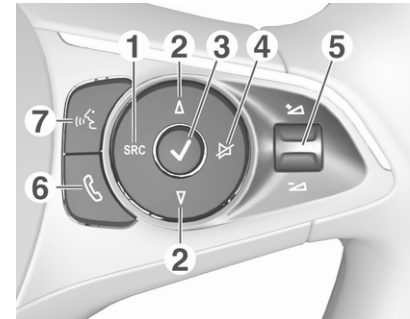

- 1 **SRC (kilde)**
 Velg lydkilde, bekreft valget med  62
 Langt trykk: lyd av
- 2 
 Velge neste/forrige forhåndsinnstilte radiostasjon når radioen er aktiv 71
 eller velg neste/forrige spor/bilde når en ekstern enhet er aktiv 75

eller velg neste/forrige oppføring i stasjonslisten, medielisten eller anrops-/kontaktlisten når betjeningselementene på rattet tas i bruk

Bekreft valget med ✓

3 ✓

Bekreft elementet som er valgt

eller åpne stasjonslisten, medielisten

4 ✕

Aktivere / deaktivere lydutkoblingsfunksjonen 62

5 + / -

Drei oppover/nedover: øke/reducere volumet

6 ☎

Kort trykk: Godta innkommende anrop

Langt trykk: Avslå innkommende anrop, avslutt samtale 83

eller åpne anrops-/kontaktlisten 83

Hvis aktiv telefonsamtale: åpne samtale i forløpsmenyen

7 

(med innebygd talegjenkjenning)

Kort trykk: Aktiver innebygd talegjenkjenning

Langt trykk: Aktiver talegjenkjenning i Apple CarPlay™ eller Android™ Auto hvis telefonen er tilkoblet via USB-kontakt 79

(uten innebygd talegjenkjenning)

Kort trykk: Aktiver talegjenkjenning i Apple CarPlay™ eller Android™ Auto hvis telefonen er tilkoblet via USB-kontakt

Bruk

Betjeningselementer

Infotainmentsystemet betjenes via funksjonsknapper, en berørings-skjerm og menyer som vises på displayet.

Inntastinger gjøres valgfritt ved hjelp av:

- betjeningspanelet til infotainmentsystemet ⇨ 60
- berørings-skjermen ⇨ 65
- betjeningselementer for lydanellegget på rattet ⇨ 60
- talegjenkjenningen ⇨ 78

Slå Infotainment på/av

Trykk på . Etter at systemet er slått på, blir den sist valgte infotainment-kilden aktiv.

Les dette

Noen av funksjonene til infotainmentsystemet er bare tilgjengelige når tenningen er slått på eller motoren er i gang.

Automatisk frakobling

Hvis infotainmentsystemet slås på ved å trykke på  mens tenningen er slått av, vil det slås av igjen automatisk når Eco-modus aktiveres.

Stille inn volumet

Drei . Den aktuelle innstillingen vises i displayet.

Når infotainmentsystemet slås på, stilles det sist valgte volumet inn.

Fartskompensert volum

Når hastighetskompensert volum er aktivert  68, tilpasses volumet automatisk, for å kompensere for vei- og vindstøy under kjøring.

Mute-funksjon

Trykk  for å slå av lyden på Infotainment.

Trykk på  på nytt for å avslutte lyddempingsfunksjonen. Det sist valgte volumet er stilt inn igjen.

Betjening

Lydmedier

Trykk på  for å vise hovedmenyen til den sist valgte lydmodusen.

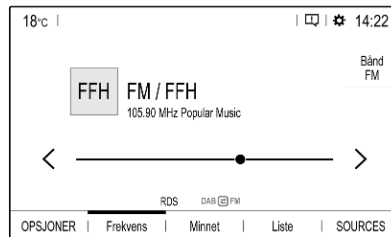

Endre mediekilden



Velg **SOURCES** for å vise menyen for valg av mediekilde.

Les dette

Detaljert beskrivelse av menybetjening via berøringsskjermen  65.

Velg ønsket mediekilde.

Detaljert beskrivelse av:

- Radiofunksjoner  71
- Eksterne enheter  76

Telefon

Før telefonfunksjonen kan brukes, må det opprettes en forbindelse mellom infotainmentsystemet og mobiltelefonen.

Se  81 for en detaljert beskrivelse av hvordan du forbereder og oppretter en Bluetooth-tilkobling mellom infotainmentsystemet og en mobiltelefon.

Hvis mobiltelefonen er tilkoblet, trykker du på  for å vise hovedmenyen for telefonfunksjonen.



Detaljert beskrivelse av bruk av mobiltelefon via infotainmentsystemet  83.

Apper

Koble til smarttelefonen for å vise bestemte apper på smarttelefonen på skjermen til infotainmentsystemet.

Trykk på  og berør **Apple CarPlay** eller **Android Auto**. Det vises en meny med forskjellige apper som kan velges.

Detaljert beskrivelse ⇨ 77.

Innstillinger

Trykk på , velg **OPSJONER** og velg så **Lydinnstillinger** for å vise den aktuelle menyen.

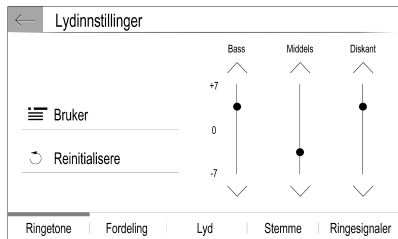

Detaljert beskrivelse ⇨ 65.

Berør topplinjen  på skjermen for å vise en meny for ulike systemrelaterte innstillinger.



Detaljert beskrivelse ⇨ 65.

Innstillinger for bilen

Velg  for å åpne en meny for ulike bilrelaterte innstillinger.

Bilinnstillinger er beskrevet i bilens instruksjonsbok.

Parametringssenter

Parametringssenter gir hurtigtilgang til følgende innstillinger:

- mørk skjerm
- lysstyrke
- profiler
- systemkonfigurasjon
- personvern-innstillinger

Berør topplinjen  på skjermen for å vise **Parametringssenter**.

Grunnleggende betjening

Grunnleggende betjening	65
Toneinnstillinger	67
Voluminnstillinger	68
Systeminnstilling	68

Grunnleggende betjening

Displayet til infotainmentsystemet har en berøringfølsom overflate som muliggjør direkte samhandling med viste menykontroller.

Merk

Ikke bruk spisse eller harde gjenstander, som kulepennner, blyanter eller lignende til å betjene berøringsskjermen.

Menybetjening

Velge eller aktivere en skjermtast eller et menyalternativ

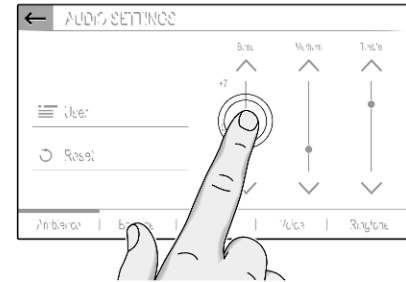

Berør en skjermtast eller et menyalternativ.

Tilhørende systemfunksjon aktiveres, eller det vises en melding eller en undermeny med ytterligere valg.

Skjermknappene ←, X og ✓ / OK

Når du betjener menyene, berører du ← eller X i den respektive undermenyen for å gå tilbake til menynivået over.

Når ingen av skjermknappene ← eller ✕ vises, er du på øverste nivå i den aktuelle menyen.

I enkelte skjermbilder må ✓ / OK berøres for å bekrefte etter at det er valgt menyalternativer eller innstillinger er endret. Ellers blir alle valg eller angitte innstillinger borte.

Bla gjennom en liste

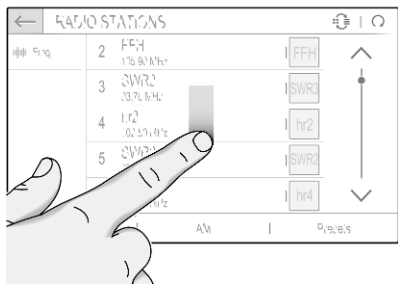

Hvis det er flere elementer tilgjengelig enn dem som vises på skjermen, må du rulle gjennom listen.

Du kan bla gjennom listen over menyelementer på følgende måter:

- Beveg fingeren opp- eller nedover på skjermen.

Les dette

Det må tilføres konstant trykk og fingeren må beveges med konstant hastighet.

- Berør ^ eller v øverst eller nederst i rullefeltet.
- Berør hvor som helst på rullefeltets hjelpelinje.
- Flytt glideren på rullelinjen oppover og nedover med fingeren.

Oppdatere en liste

Berør ↻ for å oppdatere lister manuelt, f.eks. stasjonslisten.

Inntastingsfelt og tastaturer

Inntastingsfelt angis med ✎.

Berør inntastingsfeltet for å aktivere et tastatur, slik at du kan angi tekst eller tall.

Forskjellige tastaturer blir vist avhengig av programmet eller funksjonen som for øyeblikket er aktivert.

Tastaturer for inntasting av tekst

Tastaturer for inntasting av tekst kan bestå av flere inntastingsfelt. Hvis du vil aktivere et felt slik at du kan taste inn tekst, berører du feltet.

Berør den aktuelle skjermtasten for å legge inn et tegn. Tegnet legges til når du slipper opp.

Berør og hold en tegntast for å vise relaterte bokstaver i en hurtigmeny. Slipp og velg deretter den ønskede bokstaven.

Berør 0..# for å skifte til symboltastaturet.

Hvis du vil skifte tilbake til bokstavtastaturet eller skifte mellom store og små bokstaver, berører du Aa.

Hvis du vil at bokstavtastaturet skal skifte mellom vanlig rekkefølge eller alfabetisk rekkefølge, berører du [ABC].

Hvis du vil slette det tegnet eller symbolet som ble tastet inn sist, berører du [X].

Justere en innstilling

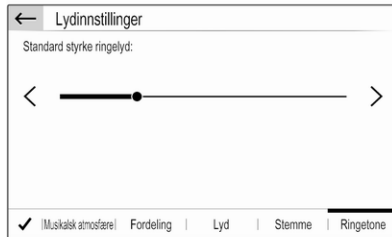

Hvis du skal justere en innstilling som i det illustrerte eksempelet, kan det gjøres på følgende måter:

- Berør < eller >.
- Berør hvor som helst på linjen.
- Bruk fingeren til å flytte glideren.

Toneinnstillinger

Trykk på , velg **OPRSJONER** og velg deretter **Lyddinnstillinger**.

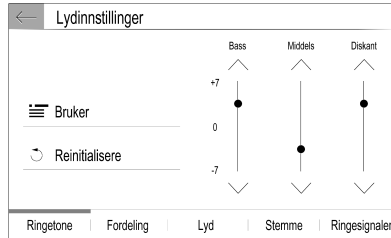

Det finnes flere forhåndsdefinerte innstillinger for å optimere lydbildet til en bestemt musikkstil (for eksempel **Pop-Rock** eller **Klassisk**).

Velg **Bruker** for å justere lydbildet individuelt. Endre innstillingene slik du vil ha dem.

Les dette

Hvis du endrer en forhåndsdefinert innstilling, for eksempel **Pop-Rock**, blir denne innstillingen lagt til i **Bruker-** eller **Personliggjort-**innstillingen.

Balanse og fader

Velg fanen **Fordeling**.

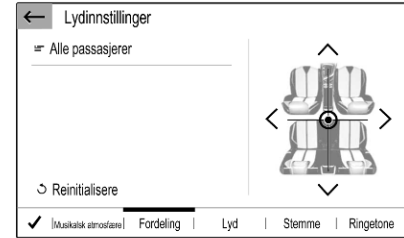

Det finnes flere forhåndsdefinerte innstillinger for å justere lydfordelingen inne i bilen (for eksempel **Alle passasjerer** eller **Alene foran**).

Hvis du vil endre den gjeldende innstillingen, for eksempel **Alle passasjerer**, velger du innstillingen og deretter den nye innstillingen fra listen.

Du kan justere de forhåndsdefinerte innstillingene individuelt.

Hvis du vil bestemme hvor i kupéen lyden skal være høyest, flytter du markøren i illustrasjonen på høyre side av skjermen til ønsket punkt.

Velg ↶ for å gjenopprette standard fabrikkinnstillinger.

Voluminnstillinger

Trykk på 🎵, velg **OPSJONER** og velg deretter **Lydinnstillinger**. Velg deretter fanen **Lyd**.

Hørbar berøringstilbakemelding

Hvis den hørbare tilbakemeldingsfunksjonen for berøring er aktivert, høres en lyd hver gang en skjermknapp eller et menyelement berøres. Aktiver **Taktile lyder**, og juster deretter innstillingen for berøringslydvolumet.

Fartskompensert volum

Aktivere eller deaktivere **Hastighetsavhengig lydstyrke**.

Hvis funksjonen er aktivert, blir volumet til infotainmentsystemet tilpasset automatisk for å kompensere for støy fra vei og vind mens du kjører.

Talemelding

Velg fanen **Stemme**.

Juster volumet for alle tale-utganger i systemet.

Ringetone

Velg fanen **Ringesignaler**.

Juster ringetonevolumet for innkommende anrop.

Systeminnstilling

Berør topplinjen ⚙️ på skjermen for å vise **Parametreringssenter**.

Menyen for konfigurasjon er tilgjengelig via **Parametreringssenter**.



Systemkonfigurasjon

Velg **Systemkonfigurasjon** for å utføre noen grunnleggende systemkonfigurasjoner, for eksempel:

- Juster visningen av enheter for temperatur eller drivstofforbruk.
- Nullstill systemkonfigurasjonen og gjenopprett fabrikkinnstillinger.
- Oppdater den installerte programvareversjonen.
- Juster personvern-innstillinger for datadeling og bilen posisjon.

Endre skjerspråk

Hvis du vil justere språket i menytekstene, velger du **Språk** og deretter ønsket språk.

Les dette

Hvis den innebygde talegjenkjenningen støtter det valgte skjerspråket, endres språket til talegjenkjenningen automatisk deretter, hvis den derimot ikke støtter språket, vil den innebygde talegjenkjenningen ikke være tilgjengelig.

Justering av tid og dato

Velg Dato og klokkeslett.

Regulering av dato og klokkeslett	
Time	Tidssone
🕒 10:55	🌐 (UTC+1:00) Sentralafrika ...
24h	<input checked="" type="checkbox"/> 24H <input type="checkbox"/> 12H
Sommertid (+ 1 time)	<input type="checkbox"/> OFF <input checked="" type="checkbox"/> ON
GPS-synkronisering	<input type="checkbox"/> OFF <input checked="" type="checkbox"/> ON
Kl.slett	Dato:

Endre formatene for klokkeslett og dato

Du endrer klokkeslett- og datoformat ved å velge de aktuelle fanene og deretter velge ønskede formater.

Stille inn klokkeslett og dato

Systemet justerer automatisk visningen av klokkeslett og dato som standard.

Slik justerer du visningen av klokkeslett og dato manuelt:

Velg fanen **Kl.slett**.

Sett **GPS-synkronisering** til **OFF**, og velg deretter **Kl.slett**-feltet for å kunne stille inn ønsket klokkeslett.

Velg **Dato**:-fanen og velg deretter det ønskede datoformatet.

Justere skjermen

Velg Skjermkonfig.

Rulletekstfunksjon

Velg fanen Utvikling.

Hvis du vil automatisk bla gjennom lange tekster på skjermen, må **Gjennomgang av automatisk tekst** aktiveres.

Hvis **Gjennomgang av automatisk tekst** deaktiveres, blir lange tekster avkortet.

Justere lysstyrke

Velg **Lysstyrke** og still inn skjermens lysstyrke til ønsket nivå.

Lagre personlige innstillinger

For å gå til profilinnstillingene berøres topplinjen på skjermen  og deretter velges **Profiler**.

Du kan lagre en mengde innstillinger i en personlig profil. For eksempel, alle nåværende toneinnstillinger, alle forhåndsinnstillinger for radio og en telefonbok.

Hvis du låner bort bilen til andre, har du muligheten til å gjenopprette de personlige innstillingene fra profilen din når som helst.

Maksimalt tre personlige profiler kan lagres.

I tillegg er en **Felles profil** tilgjengelig. Alle innstillinger som gjøres til enhver tid, lagres i denne profilen. Hvis en personlig profil ikke er aktivert, er det **Felles profil** som er aktiv.

Lagre den personlige profilen

Når du har angitt alle personlige innstillinger:

Velg én av personlig profil-fanene.

Velg inntastingsfeltet , og gi den personlige profilen et navn.

Til slutt bekrefter du dataene som er angitt, slik at de lagres i den personlige profilen.

Aktivere den personlige profilen

Berør topplinjen  på skjermen, velg deretter **Profiler** og velg deretter fanen med navnet på din personlige profil.

Aktivere Felles profil

Hvis en personlig profil er aktiv:

Gå til **Felles profil**-fanen og velg deretter **Aktiverer profilen**.

Nullstille en personlig profil

Du kan når som helst nullstille en personlig profil og gjenopprette profilens standard fabrikkinnstillinger.

Aktiver den aktuelle profilen, og velg deretter **Reinitialisere profilen**.

Nullstille Felles profil

Du kan når som helst nullstille **Felles profil** og gjenopprette profilens standard fabrikkinnstillinger.

Velg **Felles profil**, og deretter **Reinitialiser felles profil**.

Radio

Bruk	71
Radiodatasystem	72
Digital lydkringkasting	73

Bruk

Aktivere radioen

Trykk på . Den sist valgte hovedmenyen for lyd vises.

Hvis hovedmenyen for radio ikke er aktiv, velger du **KILDER** og deretter **Radio**.

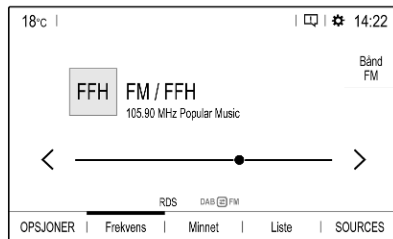

Stasjonen som ble sist spilt, mottas.

Velg bølgeband

Velg **OPSJONER** og berør  flere ganger for å veksle mellom de forskjellige bølgelengdene.

Søke stasjoner

Automatisk stasjonssøk

Trykk kort på < eller > for å spille av forrige eller neste stasjon som kan mottas.

Manuelt stasjonssøk

Trykk på < eller > og hold knappen inne. Slipp når den ønskede frekvensen nesten er nådd.

Neste tilgjengelige stasjon velges og spilles automatisk.

Stasjonslister

Stasjonslisten viser alle de tilgjengelige radiostasjonene i det aktuelle mottaksområdet.

Hvis du vil vise stasjonslisten for det aktive bølgebandet, kan du velge **Liste**.

Velg den ønskede stasjonen.

Oppdatere stasjonslister

Hvis stasjonene som er lagret i listen for den bestemte bølgelengden ikke lenger kan mottas, må stasjonslistene oppdateres.

Velg  for å starte oppdatering av den nåværende aktive bølgelengden.

Lagre favorittstasjoner

I **Minnet**-listen kan du lagre opptil 24 radiostasjoner fra alle bølgebånd som favoritter.

Velg **Minnet** for å vise forvalgsknappene.

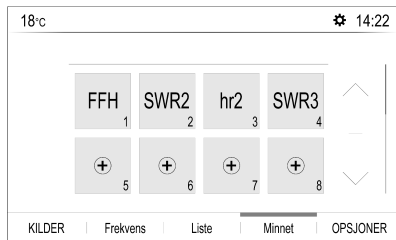

Lagre den aktive stasjonen

Berør og hold den ønskede knappen i **Minnet**-listen i noen sekunder. Den aktuelle frekvensen eller stasjonsnavnet vises på knappen.

Hvis en forvalgsknapp allerede har en lagret stasjon, blir stasjonen overskrevet av den nye.

Alternativt, berør **★ Mem** i radioens hovedmeny for å lagre den nåværende aktive stasjonen.

Lagre en stasjon fra en stasjonsliste

Velg **OPSJONER**, og velg deretter ønsket bølgelengde.

For å lagre en stasjon fra stasjonslisten berøres **★** ved siden av den ønskede stasjonen, kortvarig. Stasjonen lagres og antall forhåndsinnstilte knapper vises. For å slette en stasjon berøres **★** på nytt.

Alternativt, berør og hold navnet på stasjonen inntil den er lagret. For å slette stasjonen berøres og holdes navnet på stasjonen igjen inntil en tilhørende melding vises.

Framhenting av stasjoner

Velg **Minnet** i radiohovedmenyen, og berør kort forvalgsknappen til ønsket stasjon.

Radiodatasystem

Radiodatasystemet (RDS) er en tjeneste fra FM-stasjonene som gjør det betydelig lettere å finne ønsket stasjon og feilfritt mottak.

Fordeler med RDS

- Stasjonens programnavn vises istedenfor frekvensen på displayet.
- Under stasjonssøk velger infotainmentsystemet kun RDS-stasjoner.
- Infotainmentsystemet velger alltid den best mottakbare kringkastingsfrekvensen for den innstilte stasjonen ved hjelp av AF (alternativ frekvens).
- Avhengig av stasjonen som tas inn, viser infotainmentsystemet radiotekst med f.eks. informasjon om det gjeldende programmet.

Aktivere RDS

I radioens hovedmeny velges **OPSJONER**, deretter aktiveres **RDS**.

Hvis **RDS** er aktivert, vises **RDS** i den nederste linjen i radiohovedmenyen.

Radiotekst

Hvis RDS er aktivert, vises informasjon om det aktive radioprogrammet eller musikksporet som spilles av, under navnet på programmet.

For å vise eller skjule informasjonen velges **OPSJONER**-menyen, og **Informasjoner** aktiveres eller deaktiveres.

Trafikkmeldinger

Trafikknyheter kringkastes av mange RDS-stasjoner. Hvis trafikkmeldingsfunksjonen er aktivert, avbrytes avspilling av radio eller medier så lenge trafikkmeldingen varer.

For å aktivere trafikkmeldinger velges **OPSJONER**-menyen og **TA** aktiveres.

Hvis **TA** er aktivert, vises **TA** i den nederste linjen i radiohovedmenyen.

Digital lydkringkasting

Digital lydkringkasting (DAB) kringkaster radiostasjoner digitalt.

DAB-stasjoner angis med programnavn i stedet for sendefrekvens.

Generell informasjon

- Med DAB kan flere radioprogrammer (tjenester) bli sendt i én gruppe.

- I tillegg til digitale lydtenester av høy kvalitet kan DAB også sende programtilknyttet data og en mengde andre datatjenester inklusive reise- og trafikkinformasjon.
- Så lenge DAB-mottakeren kan ta inn signalet som sendes av en radiostasjon (selv om signalet er svært svakt), er lydgjengelsen sikret.
- Ved dårlige mottaksforhold reduseres volumet automatisk for å unngå ubehagelig lyd.

Hvis DAB-signalet blir for svakt til å bli fanget opp av mottakeren, avbrytes mottaket fullstendig. Dette kan unngås ved at du aktiverer DAB-FM automatisk sporing. Se nedenfor.

- Interferens som forårsakes av stasjoner på frekvenser i nærheten av hverandre (et fenomen som er typisk ved AM- eller FM-mottak), skjer ikke med DAB.
- Dersom DAB-signalet sendes tilbake av naturlige hindringer eller bygninger, forbedres motta-

kerkvaliteten til DAB, mens AM- eller FM-mottaket blir betydelig svekket i slike tilfeller.

- Når DAB-mottak er aktivert, fortsetter FM-radioen i infotainment-systemet å være aktiv i bakgrunnen og søker kontinuerlig etter FM-stasjoner med best mulig mottak. Hvis **Trafikkmelding** ⇨ 72 er aktivert, blir trafikkmeldingene sendt fra den FM-stasjonen som gir best mottak. Deaktiver **Trafikkmelding** hvis du ikke vil at DAB-sendingene skal avbrytes av FM-trafikkmeldinger.

FM-DAB-linking

Denne funksjonen aktiverer veksling fra en FM-stasjon til en tilhørende DAB-stasjon og omvendt.

Veksling fra FM til DAB skjer så snart en tilsvarende DAB-stasjon er tilgjengelig. Det anbefales derfor å lagre favorittstasjoner som DAB-stasjoner for å redusere hyppige vekslinger.

Veksling fra DAB til FM skjer hvis signalet er for svakt til å bli registrert av mottakeren og den tilsvarende FM-stasjon er tilgjengelig.

Les dette

Etter veksling kan volumet være forskjellig.

Aktivering

Betingelsen er at **RDS** er aktivert før FM-DAB-linking kan aktiveres.

For å aktivere FM-DAB-linking velges **OPSJONER** i radioens hovedmeny, og deretter velges **FM-DAB**.

Følgende symbol vises når FM-DAB-linking er aktivert:

**Utkobling**

For å deaktivere FM-DAB-linking velges **OPSJONER** i radioens hovedmeny, og deretter velges **FM-DAB** bort.

FM-DAB-linking vil automatisk bli deaktivert når **RDS** deaktiveres.

Eksterne enheter

Generell informasjon	75
Spille lyd	76
Vise bilder	76
Bruke smarttelefonapplikasjoner	77

Generell informasjon

Du finner en USB-kontakt i midtkonsollen.

Merk

For å beskytte systemet må du aldri bruke en USB-hub.

Les dette

USB-kontaktene må alltid holdes rene og tørre.

USB-kontakter

USB-kontakten kan brukes for å koble til en MP3-spiller, en USB-enhet, et SD-kort (via USB-kontakt / adapter) eller en smarttelefon.

Infotainmentsystemet kan spille av lydfiler eller vise bildefiler som er lagret på USB-enheter.

Når enheten er koblet til en USB-kontakt, kan mange av funksjonene til enhetene som er nevnt over, betjenes via kontrollene og menyene til infotainmentsystemet.

Les dette

Infotainmentsystemet støtter ikke alle typer tilleggsenheter.

Koble til / koble fra en enhet

Koble en av enhetene nevnt over til en USB-kontakt. Om nødvendig, bruk en relevant overgangsledning. Musikkfunksjonen starter automatisk.

Les dette

Hvis en ikke-lesbar USB-enhet er koblet til, vises en tilsvarende feilmelding, og infotainmentsystemet skifter automatisk til forrige funksjon.

For å koble fra en USB-enhet velger du en annen funksjon og fjerner USB-enheten.

Merk

Unngå å koble fra enheten under avspilling. Det kan skade enheten eller infotainmentsystemet.

Lydavspilling via Bluetooth

Avspillingen lar deg lytte til musikk som finnes på smarttelefonen.

For en detaljert beskrivelse av hvordan du oppretter en Bluetooth-forbindelse ↪ 82.

Hvis lydavspillingen ikke starter automatisk, må du kanskje starte avspillingen på smarttelefonen.

Først justerer du volumet på smarttelefonen (skru opp lyden til høyt volum). Deretter justerer du infotainmentsystemets volum.

Filformater

Lydutstyret støtter forskjellige filformater.

Spille lyd

Aktivere musikkfunksjonen

Koble til USB- eller Bluetooth-enheten ↪ 75.



Hvis enheten allerede er tilkoblet, men lagrede musikkfiler spilles ikke av:

Trykk på , velg **SOURCES** og velg deretter den aktuelle kilden.

Avspilling av lydsporene starter automatisk.

Avspillingsfunksjoner

Avbryte og gjenoppta avspilling



Berør  for av bryte avspillingen. Skjermknappen skifter til .

Berør  for av gjenoppta avspillingen.

Spille av forrige eller neste spor

Berør  eller .

Spole raskt forover og bakover

Berør og hold  eller . Slipp for å gå tilbake til normal avspilling.

Du kan alternativt flytte glideren som viser den gjeldende sporposisjonen, mot venstre eller høyre.

Spille spor i tilfeldig rekkefølge

Velg **OPSJONER** og berør **Tilfeldig**-ikonet flere ganger:

: Spill av sporene i den valgte listen (album, artist osv.) i tilfeldig rekkefølge.

: Spill av alle sporene som er lagret på den tilkoblede enheten, i tilfeldig rekkefølge.

: Spill av sporene i den valgte listen (album, artist osv.) i vanlig avspillingsmodus.

Gjenta spor

Velg **OPSJONER** og berør **Repeat**-ikonet  flere ganger for å velge et av følgende alternativer:

: Gjenta sporene i den valgte listen (album, artist osv.)

: Gjenta sporene i den valgte listen (album, artist osv.) en gang

: Spill av sporene i den valgte listen (album, artist osv.) i vanlig avspillingsmodus

Vise bilder

Du kan vise bilder som er lagret på en USB-enhet.

Aktivere bildevisningsprogrammet

Koble til USB-enheten ↪ 75.

Hvis enheten er tilkoblet allerede, men bildevisningsprogrammet ikke vises:

Trykk , velg **Bilder** og velg den ønskede mappen og bildet.



Berør skjermen for å vise menylinjen.

Vise forrige eller neste bilde

Berør ◀◀ eller ▶▶.

Starte eller stoppe en lysbildeframvisning

Velg ▶ for å vise bildene som er lagret på USB-enheten, som en lysbildevisning.

Berør || for å avslutte lysbildevisningen.

Bruke smarttelefonapplikasjoner

Telefonprojeksjon

Telefonprojeksjon-applikasjonene Apple CarPlay og Android Auto viser valgte apper fra din smarttelefon på informasjonsdisplayet og gjør det mulig å betjene dem direkte via Infotainment-betjeningen.

Hør med produsenten av enheten om denne funksjonen er kompatibel med smarttelefonen din, og om denne applikasjonen er tilgjengelig i landet ditt.

Klargjøring av smarttelefon

iPhone®: Sørg for at Siri® er aktivert på telefonen.

Androidtelefon: Last ned Android Auto-appen til telefonen fra Google Play™ Store.

Tilkobling av smarttelefon

iPhone

Koble telefonen til USB-kontakten ◊ 75.

Hvis telefonen allerede er tilkoblet via Bluetooth, blir den koblet fra når du setter telefonen inn i USB-kontakten og Apple CarPlay startes. Etter frakobling av USB-forbindelsen vil telefonen bli tilkoblet via Bluetooth igjen.

Android-telefon

Koble til telefonen via Bluetooth ◊ 82, og koble deretter telefonen til USB-kontakten ◊ 75.

Starte telefonprojeksjon

Hvis telefonens projisering ikke starter automatisk, trykkes ⌘ og deretter berøres **Apple CarPlay** eller **Android Auto**.

Telefonprojeksjonsskjermen som vises avhenger av smarttelefonen og programvareversjonen.

Gå tilbake til Infotainmentskjermen

Trykk for eksempel på 🎵-knappen på betjeningspanelet.

Talegjenkjenning

Generell informasjon 78

Bruk 79

Generell informasjon

Innebygd talegjenkjenning

Innebygd talegjenkjenning gjør at du kan styre forskjellige funksjoner i infotainmentsystemet ved hjelp talemeldinger. Den finner kommandoer og nummer-rekkefølger uavhengig av hvem som snakker. Kommandoene og de numeriske rekkene kan uttales uten å ta pause mellom ordene.

Ved feilbetjening eller feilkommandoer vil talegjenkjenningen gi deg tilbakemelding i form av visuelle og / eller hørbare meldinger og be deg om å oppgi ønsket kommando på nytt. Talegjenkjenningen bekrefter viktige kommandoer og stiller spørsmål ved behov.

Kommandoene for å utføre en handling kan generelt sett gis på flere forskjellige måter.

Les dette

Talegjenkjenningen starter ikke før den er aktivert, for å sikre at samtaler som foregår inne i bilen ikke fører til uønsket aktivering av systemfunksjonene.

Informasjon

Språkstøtte

- Talegjenkjenningssystemet tilbyr ikke alle språkene som er tilgjengelig på Infotainmentdisplayet.
- Talegjenkjenning er kun tilgjengelig for støttede visningsspråk. I slike tilfeller må du velge et annet språk til displayet hvis du vil styre Infotainment med tale. For å endre skjermespråk ⇨ 68.

Voice pass-thru-program

Voice pass-thru-programmet i infotainmentsystemet gir tilgang til talegjenkjenningsskommandoer på smarttelefon.

Voice pass-thru er tilgjengelig via telefonprosjeksjonsprogrammene Apple CarPlay og Android Auto ⇨ 77.

Bruk

Innebygd talegjenkjenning

Aktivere talegjenkjenningen

Les dette

Talegjenkjenning er ikke tilgjengelig under en telefonsamtale.

Aktiveres med tasten på rattet



Trykk  på rattet.

Lyden på lydanlegget kobles ut, du blir bedt om å si en kommando, og skjermen viser hjelpemenyer med de viktigste tilgjengelige kommandoene.

Talegjenkjenning er klargjort for talekommandoer når det er gitt et lydsignal.

Du kan nå gi en talebeskjed for å åpne en funksjon (f. eks. spille en forhåndsinnstilt radiostasjon).

Justere volumet for talemeldinger

Trykk lydknappen på rattet oppover (øke volumet)  eller nedover (redusere volumet) .

Avbryte en talemelding

Erfarne brukere kan avbryte en talemelding ved å trykke kort på  på rattet.

Du kan også si "Sett dialogmodus til ekspert".

Straks høres et pip, og du kan angi en kommando uten å vente.

Avbryte en dialogsekvens

Hvis du vil avslutte en dialogsekvens, og hvis du vil deaktivere talegjenkjenning, trykker du på  på rattet.

Hvis du ikke gir noen kommando i løpet av en gitt tid, eller hvis du gir kommandoer som ikke gjenkjennes av systemet, blir dialogsekvensen automatisk avbrutt.

Betjening via talekommandoer

Følg instruksjonene i talemeldingen og i meldingen som vises på skjermen.

Gjør følgende for å få best mulig resultat:

- Lytt til talemeldingen og vent på pipet før du sier en kommando eller svarer.
- Les eksempelkommandoene på displayet.
- Talemeldingen kan avbrytes ved å trykke på  igjen.
- Vent til du hører pipelyden, og si deretter kommandoen på en naturlig måte (ikke for hurtig eller for sakte).



Vanligvis kan beskjeder uttrykkes i en enkelt kommando.

Voice pass-thru-program

Aktivere talegjenkjenningen

Trykk (uten innebygd talegjenkjenning) eller trykk og hold (med innebygd talegjenkjenning)  på rattet inntil en talegjenkjenningsøkt starter.

Justere volumet for talemeldinger

Drei  på betjeningspanelet, eller trykk lydknappen på rattet oppover (øke volumet)  eller nedover (redusere volumet) .

Deaktivere talegjenkjenning

Trykk  på rattet. Talegjenkjenningssesjonen avsluttes.

Telefon

Generell informasjon	81
Bluetooth-tilkobling	82
Betjening	83
Mobiltelefoner og CB radioutstyr	85

Generell informasjon

Telefonfunksjonen gir deg mulighet til å føre samtaler over mobiltelefon via en bilmikrofon og bilens høyttalere i tillegg til å betjene de viktigste mobiltelefonfunksjonene via infotainment-systemet i bilen. For at du skal kunne bruke telefonfunksjonen må mobiltelefonen være koblet til infotainment-systemet via Bluetooth.

Ikke alle telefonfunksjoner støttes av alle mobiltelefoner. Hvilke telefonfunksjoner som kan brukes, avhenger av den aktuelle mobiltelefonen og nettverksleverandøren. Du finner mer informasjon om dette i bruksanvisningen for mobiltelefonen eller du kan forhøre deg med nettverksleverandøren din.

Viktig informasjon vedrørende betjening og trafiksikkerhet

⚠ Advarsel

Mobiltelefoner virker inn på miljøet. Det er derfor utarbeidet sikkerhetsbestemmelser og -

forskrifter. Du bør kjenne de gjeldende forskriftene før du bruker telefonfunksjonen.

⚠ Advarsel

Bruk av håndfriutstyret under kjøring kan være farlig fordi oppmerksomheten kan bli avledet fra trafikken. Du bør derfor parkere bilen før du bruker håndfriutstyret. Følg bestemmelsene i landet du befinner deg i.

Ikke glem å følge de spesielle bestemmelsene som gjelder i bestemte områder, og slå alltid av mobiltelefonen hvis bruk av mobiltelefon er forbudt, hvis mobiltelefon forårsaker interferens eller hvis farlige situasjoner kan oppstå.

Bluetooth

Telefonfunksjonen er sertifisert av Bluetooth Special Interest Group (SIG).

Du finner mer informasjon om spesifikasjonene på Internett på <http://www.bluetooth.com>.

Bluetooth-tilkobling

Bluetooth er en radiostandard for trådløs tilkobling av mobiltelefoner, smarttelefoner og andre enheter.

Pare en enhet

Under paringsprosessen utføres PIN-kodeutveksling mellom Bluetooth-enheten og infotainmentsystemet og tilkobling av Bluetooth-enhetene til infotainmentsystemet.

Informasjon

- Infotainmentsystemet kan ha to parede Bluetooth-enheter tilkoblet samtidig. En enhet i håndfri-modus og én i lydavspillingsmodus, se beskrivelse av innstillingene for Bluetooth-profil nedenfor.

To enheter kan imidlertid ikke brukes i håndfri-modus samtidig.

- Paring utføres bare én gang, med mindre utstyret slettes fra listen over parete utstyr. Hvis

enheten har vært koblet til tidligere, oppretter infotainmentsystemet tilkoblingen automatisk.

- Bluetooth-bruken er en storbruger av enhetens batteri. Koble derfor enheten til USB-kontakten for lading.

Pare en ny enhet

1. Aktivere Bluetooth-funksjonen for Bluetooth-enheten. Du finner mer informasjon i brukerveiledningene for Bluetooth-enheten.

2. Trykk på  og berør deretter **Bluetooth-søk**.

Det utføres et søk etter alle Bluetooth-enheter i nærområdet.

3. Fra listen velger du Bluetooth-enheten du ønsker å pare.
4. Bekreft paringen:

- Hvis SSP (secure simple pairing, sikker enkel paring) er støttet:

Kvitter meldingene på infotainmentsystemet og Bluetooth-enheten.

- Hvis SSP (secure simple pairing, sikker enkel paring) ikke er støttet:

På infotainmentsystemet: En melding vises med oppfordring om å taste inn en PIN-kode på Bluetooth-enheten.

På Bluetooth-enheten: Tast inn PIN-koden, og bekreft denne.

Infotainmentsystemet og enheten er parete.

5. Telefonboken lastes automatisk ned på infotainmentsystemet. Avhengig av telefonen, må Infotainment gis adgang til telefonboken. Om nødvendig, bekreft meldingene som vises på Bluetooth-enheten.

Hvis denne funksjonen ikke er støttet av Bluetooth-enheten, vises en melding.

Betjening av parede enheter

Trykk på , velg TLF og velg deretter **Bluetooth-tilkobling**.

En liste over alle parede enheter vises.

Endre Bluetooth-profilens innstillinger

Berør  ved siden av ønsket paret enhet.

Aktiver eller deaktiver profilens innstillinger som ønsket, og bekreft innstillingene.

Koble til en paret enhet

Enheter som er paret, men ikke tilkoblet, identifiseres ved hjelp av .



Velg ønsket enhet for å koble til enheten.

Koble fra en enhet

Enheten som er tilkoblet, identifiseres ved hjelp av .

Velg enhet for å koble fra enheten.

Slette en paret enhet

Berør  øverst i høyre hjørne av skjermen for å se -ikoner ved siden av hver enhet som er paret.

Berør  ved siden av Bluetooth-enheten du vil slette, og bekreft i meldingen som vises.

Betjening

Så snart det er blitt opprettet en tilkobling via Bluetooth mellom mobiltelefonen og Infotainment, kan du betjene mange funksjoner på mobiltelefonen via Infotainment.

Les dette

Det er fortsatt mulig å bruke mobiltelefonen, for eksempel motta anrop eller justere volumet, i håndfrimodus.

Etter å ha opprettet en tilkobling mellom mobiltelefonen og Infotainment, sendes mobiltelefoninformasjonen til Infotainment. Dette kan ta litt tid, avhengig av mobiltelefonen og mengden data som skal overføres. I

dette tidsrommet er det kun i begrenset grad mulig å betjene mobiltelefonen via infotainmentsystemet.

Les dette

Ikke alle mobiltelefoner støtter alle telefonfunksjonene. Det vil derfor kunne være mulige avvik i antall funksjoner i forhold til det som er beskrevet nedenfor.

Telefonhovedmeny

Trykk på  for å vise telefonens hovedmeny.



Les dette

Telefonhovedmenyen er bare tilgjengelig hvis en mobiltelefon er koblet til Infotainment via Bluetooth. Detaljert beskrivelse  82.

Mange av funksjonene til mobiltelefonen kan nå styres via telefonens hovedmeny (og tilknyttede undermenyer), og via telefonbetjeningen på rattet.

Starte en telefonsamtale

Oppgi et telefonnummer

Tast et telefonnummer ved å bruke tastaturet i telefonens hovedmeny.

Så snart du begynner å taste tall, vises samsvarende oppføringer fra kontaktlisten i alfabetisk rekkefølge.

Berør ønsket listeoppføring for å starte en telefonsamtale.

Bruke kontaktlisten

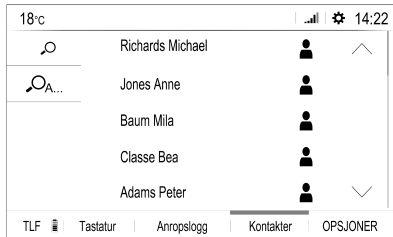

Kontaktlisten inneholder alle oppføringer i telefonboken til det tilkoblede Bluetooth-enheten.

Velg **Kontakter** for å se kontaktlisten.



Søke etter en kontakt

Kontaktene er sortert etter fornavn eller etternavn. For å endre rekkefølgen, berøres **OPSJONER** og deretter .

For å rulle gjennom listen berøres  eller .

Du søker etter en kontakt med tastaturet ved å berøre .

For å lete etter en kontakt med den første bokstaven berøres , og deretter velges den ønskede bokstaven.

Endre eller slette en kontakt

Velg  ved siden av kontakten, og velg deretter ønsket alternativ.

Bruke anropshistorikken

Alle innkommende, utgående eller tapte anrop blir registrert.

Velg **Anropslogg** for å se anropshistorikken.

Velg ønsket listeoppføring for å starte en samtale.

Innkommende telefonsamtaler

Hvis en audiomodus er aktiv, f.eks. radio- eller USB-modus, når det kommer en innkommende samtale, blir lydkilden dempet til samtalen er avsluttet.

En melding med innringerens telefonnummer eller navn vises.







Berør  for å svare på anropet.

Berør  for å avvise anropet.

Berør  for å sette samtalen på vent.

Berør  for å gjenoppta samtalen.

Berør **Micro off** for å slå av infotainmentsystemets mikrofon, deretter vises . Trykk på  på nytt for å avslutte lydempingsfunksjonen.

Berør  for å fortsette samtalen via mobiltelefonen (privat modus). Berør  igjen for å aktivere samtalen på nytt i infotainmentsystemet.

Les dette

Hvis du forlater og låser bilen mens du er i en samtale i privat modus, kan infotainmentsystemet fortsatt være aktivert inntil du forlater Bluetooth-mottaksområdet.

Sette alle innkommende anrop på vent

Av sikkerhetsmessige årsaker kan telefonfunksjonen sette alle innkommende anrop på vent som standard.

For å aktivere denne funksjonen velges **OPSJONER** og deretter berøres  inntil funksjonen er aktivert.

Mobiltelefoner og CB radioutstyr

Monteringsanvisninger og retningslinjer for bruk

Ved montering og bruk av mobiltelefon skal de bilspesifikke monteringsanvisningene og retningslinjene for bruk fra produsenten av mobiltelefonen og håndfriutstyret overholdes. Hvis ikke, kan bilens typegodekjenning bli ugyldig (EU-direktiv 95/54/EF).

Anbefalinger for feilfri drift:

- Profesjonelt montert utvendig antenne for å oppnå størst mulig rekkevidde
- Maksimal sendereffekt 10 W
- Montering av telefonen på et egnet sted, se relevant merknad instruksjonsboken, avsnitt **Kollisjonsputesystem**.

Innhent råd om plassering av utvendig antenne eller apparatholder og mulighet for bruk av apparater med sendereffekt på mer enn 10 W.

Bruk av et håndfritt tilbehør uten utvendig antenne med mobiltelefonstandardene GSM 900/1800/1900 og UMTS er bare tillatt når mobiltelefonens maksimale sendereffekt er 2 W for GSM 900 eller 1 W for de øvrige typene.

Av sikkerhetsgrunner skal ikke telefonen brukes under kjøring. Også ved bruk av håndfritt utstyr kan oppmerksomheten avledes fra trafikken.

Advarsel

Radioutstyr og mobiltelefoner som ikke oppfyller kravene i de ovennevnte mobiltelefonstandardene, er bare tillatt å bruke med antenne utvendig på bilen.

Merk

Dersom ovenstående forskrifter ikke følges, kan bruk av mobiltelefoner og radioutstyr uten utvendig antenne forårsake funksjonsforstyrrelser i bilens elektronikk.

Stikkordregister

A	
Aktivere Bluetooth-musikk.....	76
Aktivere radioen.....	71
Aktivere telefon.....	83
Aktivere USB-bilde.....	76
Aktivere USB-lyd.....	76
Anropshistorikk.....	83
Automatisk regulering av lydstyrke	68
B	
Balance.....	67
Berøringslydvolum.....	68
Betjening.....	83
Eksterne enheter.....	75
Meny.....	65
Radio.....	71
Telefon.....	83
Betjeningsselementer	
Infotainmentsystem.....	60
Ratt.....	60
Bildefiler.....	75
Bluetooth	
Bluetooth-musikkmeny.....	76
Bluetooth-tilkobling.....	82
Generell informasjon.....	75
Koble til en enhet.....	75
Paring.....	82
Telefon.....	83
Bluetooth-tilkobling.....	82
Bruk.....	62, 71, 79
Bluetooth.....	75
Meny.....	65
Radio.....	71
Telefon.....	83
USB.....	75
Bruke smarttelefonapplikasjoner .	77
Bølgelengdevalg.....	71
D	
DAB	
FM-DAB-linking.....	73
Dato	
justere.....	68
Digital lydkringkasting.....	73
Display	
endre språk.....	68
justere lysstyrken.....	68
E	
Endre skjermespråk.....	68
F	
Fader.....	67
Filformater.....	75
Bildefiler.....	75
Lydfiler.....	75
Forhåndsinnstillinger	
Framhenting av stasjoner.....	71
Lagring av stasjoner.....	71
Framhenting av stasjoner.....	71

G			
Generell informasjon.....	75, 78, 81		
Bluetooth.....	75		
DAB.....	73		
Infotainmentsystem.....	58		
Smarttelefonapplikasjoner.....	75		
Telefon.....	81		
USB.....	75		
Grunnleggende betjening.....	65		
I			
Infotainmentsystemets			
betjeningspanel.....	60		
K			
Kontakter.....	83		
L			
Lagring av stasjoner.....	71		
Lydfiler.....	75		
M			
Menybetjening.....	65		
Mobiltelefoner og CB radioutstyr .	85		
Mute-funksjon.....	62		
O			
Oppdatere programvare.....	68		
Oversikt over betjeningselementer	60		
P			
Paring.....	82		
Personlige innstillinger.....	68		
Personvern-innstillinger.....	68		
Profilinnstillinger.....	68		
R			
Radio			
Aktivere.....	71		
Bruk.....	71		
DAB-meldinger.....	73		
Digital lydkringkasting.....	73		
Forhåndsinnstillinger.....	71		
Framhenting av stasjoner.....	71		
Konfigurere DAB.....	73		
Konfigurere RDS.....	72		
Lagring av stasjoner.....	71		
Radiodatasystem (RDS).....	72		
Regional.....	72		
Regionalisering.....	72		
Stasjonssøk.....	71		
Valg av bølgeområde.....	71		
Radiodatasystem	72		
RDS.....	72		
Regional.....	72		
Regionalisering.....	72		
Ringe			
Funksjoner under en samtale. .	83		
Innkommende samtaler.....	83		
Ringetone.....	83		
Starte en telefonsamtale.....	83		
Ringetone.....	83		
Ringetonevolum.....	68		
S			
Skjerminnstillinger.....	76		
Slå på infotainmentsystemet.....	62		
Smarttelefon.....	75		
Telefonprojeksjon.....	77		
Spille lyd.....	76		
Standard fabrikkinnstillinger.....	68		
Stille inn klokkeslett og dato.....	68		
Systeminnstilling.....	68		
T			
Talegjenkjenning.....	78		
Telefon			
Anropshistorikk.....	83		
Bluetooth.....	81		
Bluetooth-tilkobling.....	82		
Funksjoner under en samtale. .	83		
Generell informasjon.....	81		
Innkommende samtaler.....	83		
Kontakter.....	83		
Oppgi et nummer.....	83		
Telefonbok.....	83		
Telefonhovedmeny.....	83		
Telefonbok.....	83		
Telefonprojeksjon.....	77		

Tid	
justere.....	68
Toneinnstillinger.....	67
Tyverisikring	59

U

USB	
Generell informasjon.....	75
Koble til en enhet.....	75
USB-bildemeny.....	76
USB-lydmeny.....	76
Utjevner.....	67

V

Vise bilder.....	76
Volum	
Automatisk regulering av	
lydstyrke.....	68
Berøringslydvolum.....	68
Fartskompensert volum.....	68
Lyddempingsfunksjon.....	62
Ringetonevolum.....	68
Stille inn volumet.....	62
Talemelding.....	68
Voluminnstillinger.....	68
Volum på talemelding.....	68

Radio (Infotainmentsystem)

Innledning	90
Grunnleggende betjening	94
Lyd	96
Talegjenkjenning	98
Telefon	99
Stikkordregister	102

Innledning

Les dette

I denne håndboken beskrives alle alternativer og funksjoner som er tilgjengelige for de forskjellige infotainmentsystemene. Det kan hende at enkelte beskrivelser, inkludert beskrivelsene av display- og menyfunksjoner, ikke gjelder for bilen, på grunn av modellvarianter, spesifikasjoner for bestemte land, spesialutstyr eller tilbehør.

Besøk oss på nettet for å finne mer informasjon, inkludert videoer.

Viktig informasjon om betjening og trafiksikkerhet

Advarsel

Infotainmentsystemet må betjenes på en slik måte at du kjører trygt under alle omstendigheter. Hvis du er i tvil, stopper du bilen og betjener infotainmentsystemet mens bilen står i ro.

Radiomottak







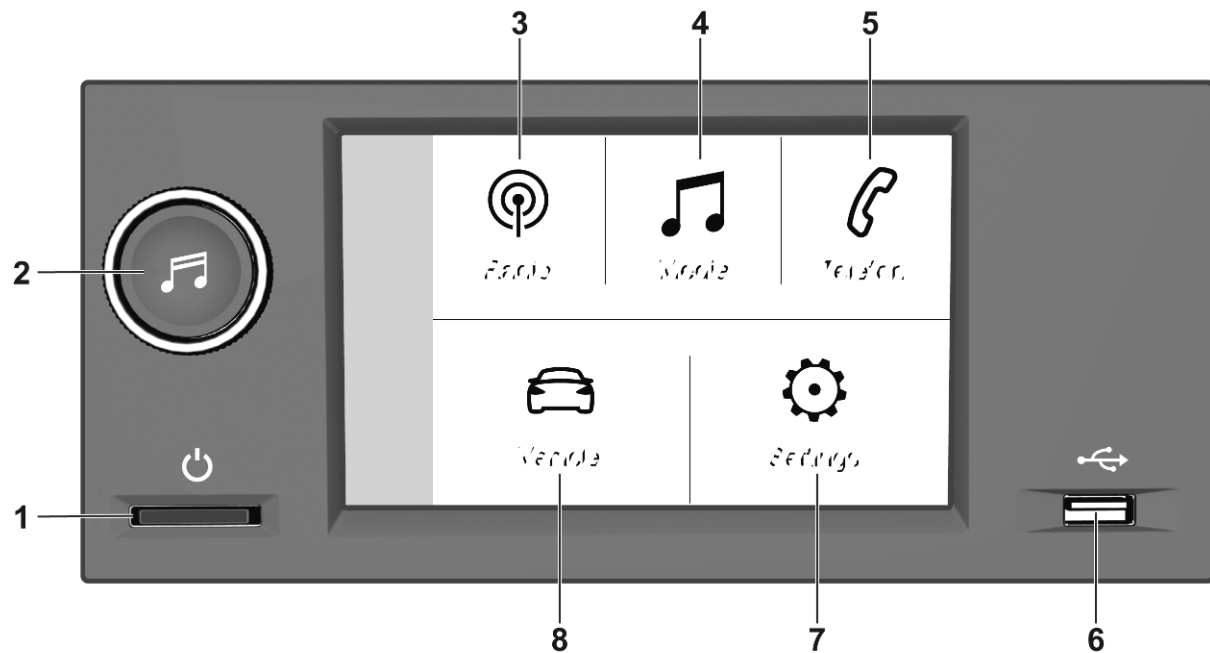

Ved radiomottak kan piping, støy, forvrengning eller avbrudd i mottak oppstå ved:

- avstandsendringer i forhold til senderen
- mottak fra flere retninger på grunn av refleksjon
- skyggevirking

Innledning

Betjeningspanel - Radio



- 1  Trykk: slå på/av strømmen
- 2  Drei: justere volumet
- 3  Vise radiomeny
- 4  Vise mediemeny for eksterne enheter
- 5  Vise telefonmenyen hvis en mobiltelefon er tilkoblet
- 6  Vise en liste med alle parede enheter hvis ingen telefon er tilkoblet
- 7  USB-kontakt for eksterne enheter
- 8  Vise meny for systeminnstillinger
- Vise meny for bilinnstillinger

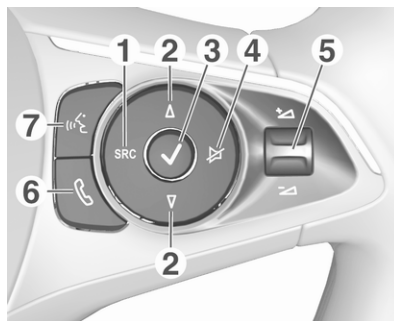

Betjeningselementer på rattet



- 1 **SRC** (kilde)
Velg lydkilde, bekreft valget med ✓
- Langt trykk: lyd av
- 2 **Δ / ▽**
Velge neste/forrige forhåndsinnstilte radiostasjon når radioen er aktiv
eller velg neste/forrige spor/bilde når en ekstern enhet er aktiv

eller velg neste/forrige oppføring i stasjonslisten, medielisten eller anrops-/kontaktlisten når betjeningsselementene på rattet tas i bruk

Bekreft valget med ✓

- 3 ✓
Bekreft elementet som er valgt eller åpne stasjonslisten, medielisten
- 4  Aktivere / deaktivere lydutkoblingsfunksjonen
- 5  Drei oppover/nedover: øke/reducere volumet
- 6  Kort trykk: Godta innkommende anrop
Langt trykk: Avslå innkommende anrop, avslutt samtale

eller åpne anrops-/kontaktlisten

Hvis aktiv telefonsamtale:
åpne samtale i forløpsmenyen

7 

Kort trykk: Aktiver
talegjenkjenning

Topplinje

Topplinjen på skjermen viser
følgende informasjon:

- tid
- temperatur

Grunnleggende betjening

Skjermbetjening

Displayet til infotainmentsystemet har en berøringfølsom overflate som muliggjør direkte samhandling med viste menykontroller.

Merk

Ikke bruk spisse eller harde gjenstander, som kulepennner, blyanter eller lignende til å betjene berøringsskjermen.

Bruk følgende fingerbevegelser til å styre infotainmentsystemet.

Berør

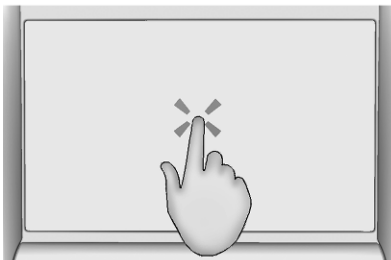

Berøring brukes for å åpne en meny eller velge et alternativ.

Berør og hold

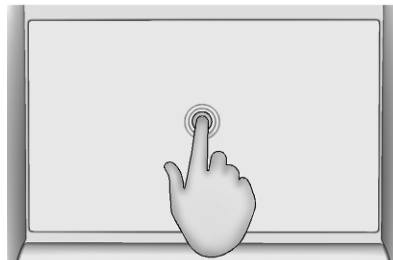

Berør og hold kan brukes for å lagre radiostasjoner.

Gå tilbake til forrige skjermbilde

Berør ← øverst i venstre hjørne på skjermen for å gå tilbake til det forrige skjermbildet.

Når ← berøres på startskjermen, vil lydskjermbildet vises.

Gå tilbake til startskjermen

Berør 🏠 for å gå tilbake til startskjermbildet.

Systeminnstillinger

Gå til startskjermen og velg  for å vise menyen for systeminnstillinger.

Følgende undermenyer er tilgjengelige:

- **Display:** Juster lysstyrken på skjermen og tekstrulling eller slå av skjermen.
- **Dato / Tid:** Juster dato og tid.
- **System:** Juster personverninnstillingene for datadeling og bilen posisjon, tilbakestill systemet til fabrikkinnstillingene, juster enheter og se systeminformasjon.
- **Språk:** Endre systemspråket.
- **Bluetooth:** Vis en liste med alle parede enheter.
- **Lyd:** Aktiver / deaktivert hastighetskompensert volum og berøringstoner og juster lydfordeling, ambience, bass og diskant.

Lyd

Oversikt

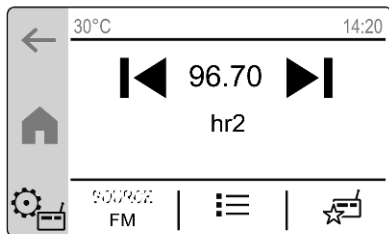

◀ : Berør for å gå til forrige stasjon/sang, eller berør og hold for å hurtigspole bakover.

96.70 : Berør for å angi en frekvens.

▶ : Berør for å gå til neste stasjon/sang, eller berør og hold for å hurtigspole fremover.

⚙ : Justere lydinnstillingene.

KILDE : Velg lydkilde.

☰ : Vise stasjonslisten / sporlisten.

★ : Vise favorittlisten.

Kilder

Berør **SOURCE** og velg ønsket lydkilde. Den aktive lydilden blir angitt.

Når en ekstern enhet skal kobles til, vil infotainmentsystemet automatisk velge den eksterne enheten som lydkilde. Når den eksterne enheten skal kobles fra, vil den forrige lydilden velges.

Stasjonssøk

For å stille inn på en bestemt radiostasjon åpnes stasjonslisten ☰ og **ABC** berøres. Alle mottakbare radiostasjoner er sortert etter den første bokstaven.

For å stille inn på en bestemt frekvens, berøres frekvensangivelsen på radioens hovedskjerm. Et nytt skjermbilde vises med et talltastatur. En frekvens kan angis.

Stasjonsliste

Berør ☰ for å vise stasjonslisten.

Radiostasjonen som er aktiv for øyeblikket, angis av |||||.

Favoritt-radiostasjoner blir angitt ved ★.

For å oppdatere stasjonslisten, berøres ⚙ og deretter velges **Oppdater liste**.

Favoritter

Opptil 16 radiostasjoner kan lagres som favoritter. Berør ★ for å vise favorittlisten.

For å lagre den aktive radiostasjonen som favoritt, berøres og holdes den ønskede raden i favorittlisten.

Trafikkmelding

Trafikkmeldinger er en tjeneste for FM-radiostasjoner. Når trafikkradio er aktivert, blir den aktive lydilden avbrutt når en FM-radiostasjon kringkaster trafikknheter. Lydkilden går tilbake når trafikknhetene er over.

Trafikkmeldinger kan aktiveres eller deaktiveres i radioens innstillinger ⚙.

RDS-veksling

Når RDS-veksling er aktivert, velger infotainmentsystemet alltid den beste mottakbare kringkastingsfrekvensen for den aktive radiostasjonen.

RDS-veksling kan aktiveres eller deaktiveres i radioens innstillinger .





Les dette

Etter veksling kan volumet være forskjellig.



Eksterne enheter

Du finner en USB-kontakt for tilkobling av eksterne enheter ved siden av informasjonsdisplayet.

Når en ekstern lydkilde er tilkoblet (via USB eller Bluetooth) og valgt som lydkilde, vises følgende symboler i lydskjermbildet:

-  : Avbryte avspilling.
-  : Gjenoppta avspilling.
-  : Vise sporlisten.
-  : Vise biblioteket (mapper, artister, albumer, spillelister, sanger).

I biblioteket  kan sporene sorteres etter artist, album osv.

Når en mappe er valgt i biblioteket , vil bare sporene i den tilsvarende mappen vises i sporlisten .

Følgende funksjoner for avspilling kan aktiveres i medie-innstillingene .

Gjenta : Gjenta sporene i den gjeldende listen.

Tilfeldig rekkefølge : Spille av sporene i tilfeldig rekkefølge.

Lyddinnstillinger (audio)

For å justere innstillinger for lyd berøres  i lydskjermbildet og **Lyddinnstillinger** velges. Følgende innstillinger kan justeres:

- Aktiver / deaktiver hastighetskompensert volum
- Aktiver / deaktiver berøringstoner
- Juster lydfordeling
- Juster ambience, bass og diskant

Talegjenkjenning



Voice pass-thru-programmet i info-tainmentsystemet gir tilgang til talegjenkjenningskommandoer på en smarttelefon. Se brukerveiledningen som fulgte med smarttelefonen, for å finne ut om denne funksjonen støttes på smarttelefonen.

Smarttelefonen må være tilkoblet via Bluetooth for å kunne bruke voice pass-thru-programmet ⇨ 100.

Aktivere talegjenkjenningen

Trykk og hold inne  på rattet inntil en talegjenkjenningsøkt starter.

Justere volumet for talemeldinger

Drei  på betjeningspanelet eller trykk  eller  på rattet opp (øke volumet) eller nedover (redusere volumet).

Deaktivere talegjenkjenning

Trykk  på rattet. Talegjenkjenningssesjonen avsluttes.

Telefon





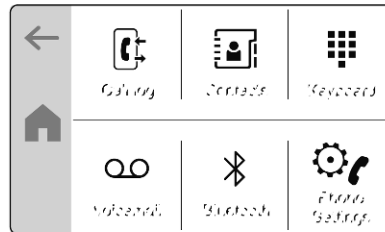

Generell informasjon	99
Bluetooth-tilkobling	100

Generell informasjon

Ikke alle mobiltelefoner har full støtte for telefonfunksjonen. Det vil derfor kunne være mulige avvik i antall funksjoner i forhold til det som er beskrevet nedenfor.

Telefonhovedmeny



-  : Vise samtalelisten.
-  : Vise kontaktlisten.
-  : Vise taltastaturet.
-  : Ringe svarmaskinen hvis et talepostnummer er innstilt.
-  : Vise en liste med alle parede enheter.
-  : Justere telefoninnstillingene.

Les dette

På enkelte mobiltelefoner må tilgangstillatelser for kontakt- og anropslister kanskje innstilles ved tilkobling av mobiltelefonen til infotainmentsystemet.

Starte en telefonsamtale

For å foreta et anrop velges enten en kontakt fra kontaktlisten eller slå et telefonnummer ved hjelp av taltastaturet.

Telefoninnstillinger

Gå til telefonmenyen og velg  for å gå til menyen for telefoninnstillinger.

Følgende innstillinger kan justeres:

- Sette telefonsamtaler automatisk på vent.
- Angi et talepostnummer.

Bluetooth-tilkobling

Pare en telefon

Gjør følgende for å parkoble en mobiltelefon:

1. Aktiver Bluetooth på mobiltelefonen og kontroller at den er synlig for andre enheter.
2. I informasjonsdisplayet velges **Telefon** ➔ **Administrere enheter**.
3. Berør **Legge til**.
Mobiltelefoner søkes.
4. Velg ønsket mobiltelefon.
5. Velg infotainmentsystemet i listen over Bluetooth-enheter på mobiltelefonen.
6. Sammenlign og bekreft koden som vises på mobiltelefonen og på informasjonsdisplayet. Berør **OK** på informasjonsdisplayet.
Alternativt kan et taltastatur vises på informasjonsdisplayet. Tast inn koden som vises på mobiltelefonen.

Noen mobiltelefoner krever tilgang til bestemte telefonfunksjoner. Følg instruksjonene.

7. Bestem om mobiltelefonen skal være tilkoblet for telefonfunksjonen og musikk-streaming.

Når mobiltelefonen er parkoblet, blir den automatisk koblet til og vises som tilkoblet.

Hvis mobiltelefonen er tilkoblet for telefonfunksjonen, vises  i listen med parede utstyr.

Hvis mobiltelefonen er tilkoblet for musikk-streaming, vises  i listen med parede utstyr.

Frakobling og tilkobling av en mobiltelefon

1. Velg **Bluetooth** i telefonmenyen på informasjonsdisplayet.
2. For å koble fra den tilkoblede mobiltelefonen berøres den aktuelle mobiltelefonen og **Ja** velges.

Mobiltelefonen kobles fra.

3. For å koble til en annen parede mobiltelefon berøres den aktuelle mobiltelefonen og **Ja** velges.
Mobiltelefonen kobles til.

Slette en parede mobiltelefon

1. Velg **Bluetooth** ➔ **Administrere enheter** i telefonmenyen på informasjonsdisplayet.
2. Berør **Slette**.
3. Velg ønsket mobiltelefon.
4. Berør **Ja**.
Mobiltelefonen slettes.

Stikkordregister

B

Betjenings-elementer.....	90
Betjenings-elementer på rattet.....	90
Bluetooth-tilkobling.....	100

D

Displaybetjening.....	94
-----------------------	----

G

Generell informasjon.....	99
Grunnleggende betjening.....	94

H

Hovedmenyen.....	90
------------------	----

I

Informasjonsdisplay.....	90
Innledning	90

J

Justering av lydbildet.....	96
-----------------------------	----

K

Koble fra en telefon.....	100
Koble til en telefon.....	100

L

Lyd.....	96
Lydinnstillinger (audio).....	96

P

Pare en telefon.....	100
----------------------	-----

R

Radio.....	96
------------	----

S

Slette en telefon.....	100
Spille av lyd.....	96
Starte en telefonsamtale.....	99
Startskjerm.....	90
Systeminnstillinger.....	94

T

Talegjenkjenning.....	98
Telefoninnstillinger.....	99
Telefonmeny.....	99
Trafikkradio.....	96



www.opel.com

Copyright by Opel Automobile GmbH, Rüsselsheim, Germany.

Informasjonen i denne publikasjonen gjelder fra utgivelsesdatoen som er oppgitt nedenfor. Opel Automobile GmbH forbeholder seg retten til endringer ved bilens tekniske spesifikasjoner, egenskaper og utforming i forhold til informasjonen i denne publikasjonen samt endringer i selve publikasjonen.

Utgave: , Opel Automobile GmbH, Rüsselsheim.

Trykt på klorfritt bleket papir.

ID-OCRFILSE2105-no

