

---

# Innhold

Innledning .....	2
Radio .....	26
CD/DVD-spiller .....	41
AUX-inngang .....	48
USB-kontakt .....	50
Navigering .....	54
Talegjenkjenning .....	80
Telefon .....	85
Stikkordregister .....	106

## Innledning

Generell informasjon .....	2
Tyverisikring .....	3
Oversikt over betjeningsselementer .....	5
Bruk .....	13
Grunnleggende betjening .....	15
Toneinnstillinger .....	20
Voluminnstillinger .....	23
Personlig tilpasning .....	25

## Generell informasjon

Infotainmentsystemet gir deg toppmoderne infotainment i bilen.

Radioen har 12 kanaler som kan forhåndsinnstilles for FM-, AM- og DAB-bølgelengder (ikke CD 300). 36 ytterligere kanaler kan tildeles manuelt (avhengig av bølgelengde).

Den integrerte audiospilleren sørger for underholdning med lyd-CD-er og MP3/WMA-CD-er samt MP3/WMA-DVD-er (bare DVD 800).

Den integrerte skifferen (bare CDC 400) til CD-spilleren rommer seks CD-plater.

Eksterne datalagringsenheter (f.eks. iPod, MP3-spiller eller USB-minnepinne) (ikke CD 300) eller bærbare CD-spillere kan også kobles til infotainmentsystemet.

Den digitale lydprosessorer gir deg flere forhåndsinnstilte tonestiler for lydoptimalisering.

Navigasjonssystemet (bare CD 500 / DVD 800) med dynamisk ruteplanlegging leder deg sikkert til destinasjonen, og kan etter ønske unngå kø eller andre trafikkhindringer.

Infotainment kan alternativt betjenes med kontroller på rattet.

I tillegg kan Infotainment-systemet utstyres med en mobiltelefonportal.

Betjeningsselementenes nøye gjennomtenkte design, de klare displayene og en stor multifunksjonsknapp gjør at systemet kan betjenes enkelt og intuitivt.

## Viktig informasjon om betjening og trafiksikkerhet

### Advarsel

Infotainmentsystemet må betjenes på en slik måte at du kjører trygt under alle omstendigheter. Hvis du er i tvil, stopper du bilen og betjener infotainmentsystemet mens bilen står i ro.

### ⚠ Advarsel

Bruk av navigasjonssystemet (bare CD 500 / DVD 800) fritar ikke føreren for ansvaret for riktig og oppmerksom atferd i trafikken. Gjeldende trafikkregler må alltid følges.

Inntasting (for eksempel adresser) må kun gjøres når bilen står i ro.

Dersom en navigasjonshenvisning ikke samsvarer med trafikkreglene, er det alltid trafikkreglene som gjelder.

### ⚠ Advarsel

I enkelte områder er enveiskjørte gater og andre gater og steder (for eksempel gågater) som det ikke er tillatt å kjøre inn i, ikke markert på kartet. På slike steder utløser infotainmentsystemet en advarsel som må kvitteres. Du må da være spesielt oppmerksom på enveiskjørte gater, veier og steder der du ikke har lov til å kjøre inn.

### Radiomottak

Ved radiomottak kan piping, støy, forvrengning eller avbrudd i mottak oppstå ved

- avstandsendinger i forhold til senderen,
- mottak fra flere retninger på grunn av refleksjon,
- skyggevirksomhet.

### Tyverisikring

Infotainmentsystemet er utstyrt med et elektronisk sikkerhetssystem som fungerer som tyverisikring.

Infotainment-systemet fungerer derfor kun i din bil, og har ingen verdi for en tyv.

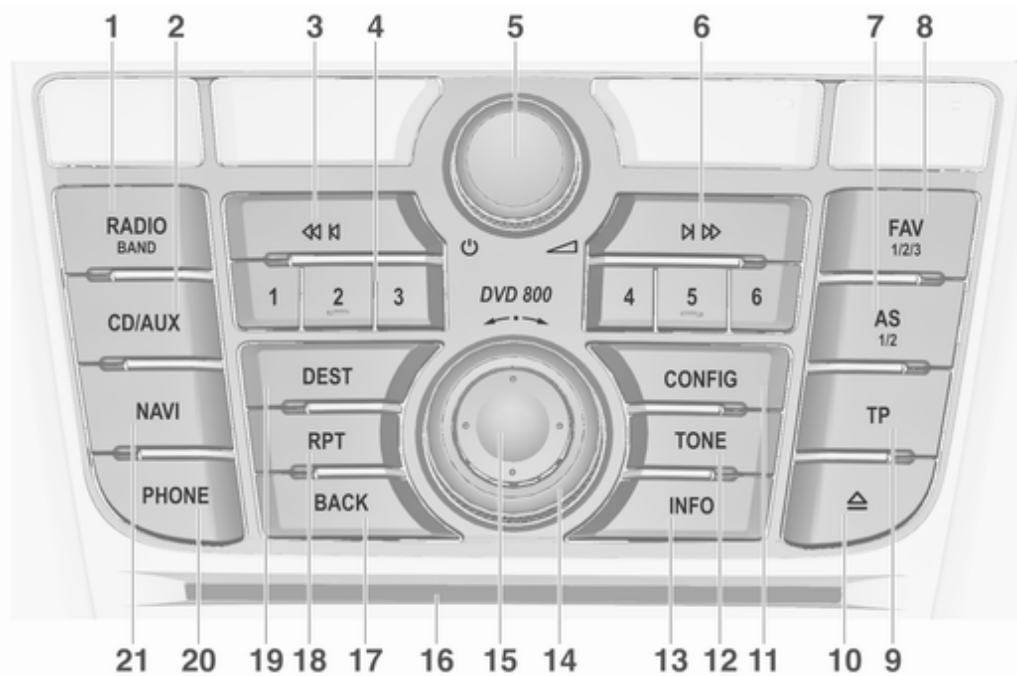

## Oversikt over betjeningselementer

### Betjeningspanel CD 500 / DVD 800

<b>1</b>	RADIO (BAND) .....	26	Aktivere radioen eller skifte bølgelengde .....	26
<b>2</b>	CD/AUX .....	48	Starte avspilling av CD/MP3/WMA eller skifte lydkilde .....	48
<b>3</b>	Søke bakover .....	26	Radio: søke bakover .....	26
	CD/MP3/WMA: hoppe over spor bakover .....	43		
<b>4</b>	Radiostasjonsknapper 1...6 .....	27	Langt trykk: lagre stasjon .....	27
	Kort trykk: velge stasjon .....	27		
<b>5</b>	⏻-knappen .....	13	Trykk: slå infotainment-systemet på/av .....	13
	Drei: justere volumet .....	13		
<b>6</b>	Søke forover .....	26	Radio: søke forover .....	26
	CD/MP3/WMA: hoppe over spor forover .....	43		
<b>7</b>	AS (1/2) .....	27	Automatiske minnenivåer (forhåndsinnstilte radiostasjoner) .....	27
	Kort trykk: velge autolagringsliste .....	27	Langt trykk: lagre stasjoner automatisk .....	27
<b>8</b>	FAV (1/2/3) .....	28	Lister med favoritter (forhåndsinnstilte radiostasjoner) .....	28
<b>9</b>	TP .....	35	Aktivere eller deaktivere trafikkradio .....	35
<b>10</b>	Utskyving av CD/DVD-plate .....	43		
<b>11</b>	CONFIG .....	23	Systeminnstillinger .....	23
<b>12</b>	TONE .....	20	Tone-innstillinger .....	20
<b>13</b>	INFO .....	26	Radio: Informasjon om den gjeldende stasjonen .....	26
	CD/MP3/WMA: informasjon om den gjeldende tittelen .....	43		
<b>14</b>	Multifunksjonsknapp .....	15	Midtre betjeningselement for valg og navigasjon i menyer .....	15
<b>15</b>	Åtteveisbryter .....	56	Navigasjon. flytte vindu i kartvisning .....	56
<b>16</b>	CD/DVD-åpning .....	43		
<b>17</b>	BACK .....	15	Meny: ett nivå tilbake .....	15
	Inntasting: slette det siste tegnet eller hele oppføringen .....	15		
<b>18</b>	RPT .....	74	Gjenta forrige navigasjonsmelding .....	74
<b>19</b>	DEST .....	56	Oppgi mål navigasjon .....	56

## 6 Innledning

---

20	PHONE .....	80
	Åpne hovedmeny for	
	telefon .....	80
	Aktivere/deaktivere	
	lydutkobling .....	13
21	NAVI .....	56
	Trykk én gang: Vis kart .....	56
	Trykk to ganger:	
	Navigasjonsmeny .....	56

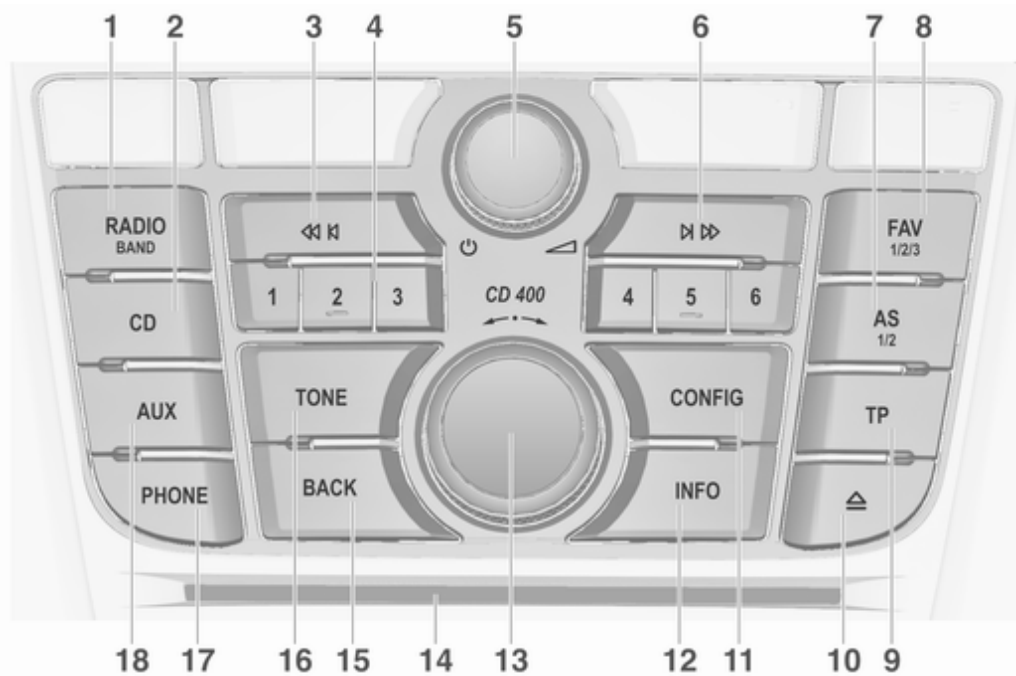

**Betjeningspanel CD 400**

<b>1</b>	<b>RADIO (BAND)</b> .....	26	<b>7</b>	<b>AS (1/2)</b> .....	27	<b>13</b>	<b>Multifunksjonsknapp</b> .....	15
	Aktivere radioen eller			Automatiske minnenivåer			Drei: markere	
	skifte bølgelengde .....	26		(forhåndsinnstilte			menyalternativer eller angi	
<b>2</b>	<b>CD</b> .....	48		radiostasjoner) .....	27		tallverdier .....	15
	Starte CD/MP3/WMA-			Kort trykk: velge			Trykk: velge/aktivere	
	avspilling .....	48		autolagingsliste .....	27		markert alternativ,	
<b>3</b>	<b>Søke bakover</b> .....	26		Langt trykk: lagre			bekreftede innstilt verdi, slå	
	Radio: søke bakover .....	26		stasjoner automatisk .....	27		funksjonen på/av .....	15
	CD/MP3/WMA: hoppe		<b>8</b>	<b>FAV (1/2/3)</b> .....	28	<b>14</b>	<b>CD-åpning</b> .....	43
	over spor bakover .....	43		Lister med favoritter		<b>15</b>	<b>BACK</b> .....	15
<b>4</b>	<b>Radiostasjons-</b>			(forhåndsinnstilte			Meny: ett nivå tilbake .....	15
	knapper 1...6 .....	27		radiostasjoner) .....	28		Inntasting: slette det siste	
	Langt trykk: lagre stasjon .....	27	<b>9</b>	<b>TP</b> .....	35		tegnet eller hele	
	Kort trykk: velge stasjon .....	27		Aktivere eller deaktivere			oppføringen .....	15
<b>5</b>	<b>⏪-knappen</b> .....	13		trafikkradio .....	35	<b>16</b>	<b>TONE</b> .....	20
	Trykk: slå på/av .....	13		Hvis infotainmentsystemet			Tone-innstillinger .....	20
	Infotainmentsystem .....	13		er slått av: vise tid og dato .....	35	<b>17</b>	<b>PHONE</b> .....	80
	Drei: justere volumet .....	13	<b>10</b>	<b>CD-utskyving</b> .....	43		Åpne hovedmeny for	
<b>6</b>	<b>Søke forover</b> .....	26	<b>11</b>	<b>CONFIG</b> .....	23		telefon .....	80
	Radio: søke forover .....	26		Åpne menyen Innstillinger .....	23		Aktivere mute-funksjon .....	13
	CD/MP3/WMA: hoppe		<b>12</b>	<b>INFO</b> .....	26	<b>18</b>	<b>AUX</b> .....	48
	over spor forover .....	43		Radio: Informasjon om			Veksle lydkilde .....	48
				den gjeldende stasjonen .....	26			
				CD/MP3/WMA:				
				informasjon om den				
				gjeldende tittelen .....	43			



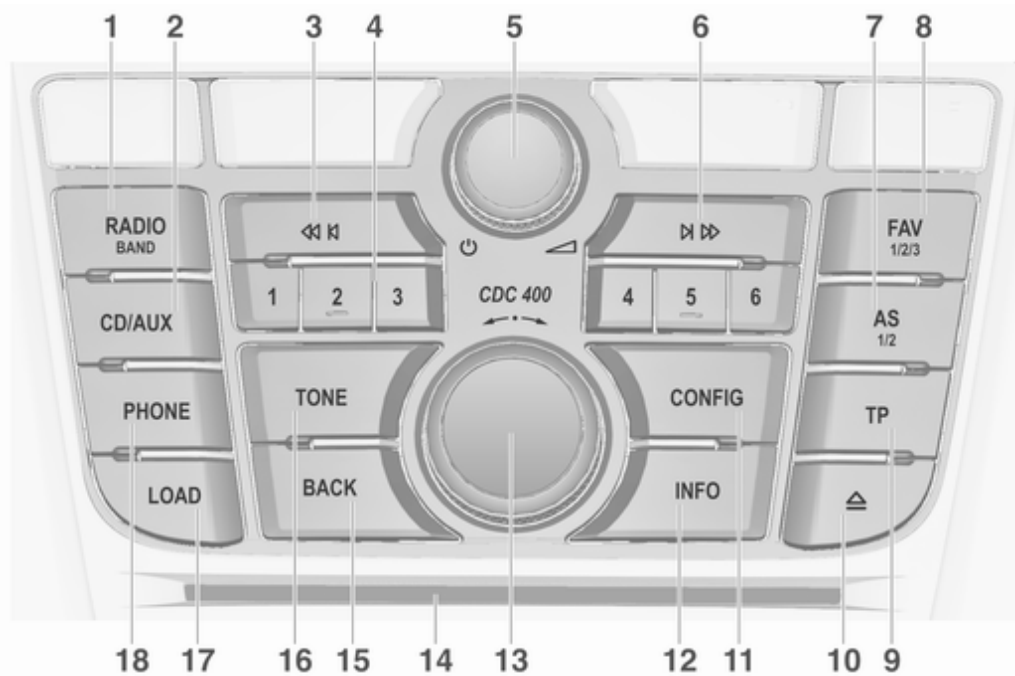

**Betjeningspanel CDC 400**

<b>1</b>	<b>RADIO (BAND)</b> ..... 26	<b>7</b>	<b>AS (1/2)</b> ..... 27	<b>13</b>	<b>Multifunksjonsknapp</b> ..... 15
	Aktivere radioen eller		Automatiske minnenivåer		Drei: markere
	skifte bølgelengde ..... 26		(forhåndsinnstilte		menyalternativer eller angi
<b>2</b>	<b>CD/AUX</b> ..... 48		radiostasjoner) ..... 27		tallverdier ..... 15
	Starte avspilling av		Kort trykk: velge		Trykk: velge/aktivere
	CD/MP3/WMA eller skifte		autolagringsliste ..... 27		markert alternativ,
	lydkilde ..... 48		Langt trykk: lagre		bekreftede innstilt verdi, slå
<b>3</b>	<b>Søke bakover</b> ..... 26		stasjoner automatisk ..... 27		funksjonen på/av ..... 15
	Radio: søke bakover ..... 26	<b>8</b>	<b>FAV (1/2/3)</b> ..... 28	<b>14</b>	<b>CD-åpning</b> ..... 43
	CD/MP3/WMA: hoppe		Lister med favoritter		<b>15</b> <b>BACK</b> ..... 15
	over spor bakover ..... 43		(forhåndsinnstilte		Meny: ett nivå tilbake ..... 15
<b>4</b>	<b>Radiostasjons-</b>		radiostasjoner) ..... 28		Inntasting: slette det siste
	knapper 1...6 ..... 27	<b>9</b>	<b>TP</b> ..... 35		tegnet eller hele
	Langt trykk: lagre stasjon ..... 27		Aktivere eller deaktivere		oppføringen ..... 15
	Kort trykk: velge stasjon ..... 27		trafikkradio ..... 35	<b>16</b>	<b>TONE</b> ..... 20
	CD-skifter: velge CD-plate ... 43		Hvis infotainmentsystemet		Tone-innstillinger ..... 20
<b>5</b>	<b>ø-knappen</b> ..... 13		er slått av: vise tid og dato ... 35	<b>17</b>	<b>LOAD</b> ..... 43
	Trykk: slå infotainment-	<b>10</b>	<b>CD-utskyving</b> ..... 43		CD-skifter: laste CD-plate ... 43
	systemet på/av ..... 13	<b>11</b>	<b>CONFIG</b> ..... 23	<b>18</b>	<b>PHONE</b> ..... 80
	Drei: justere volumet ..... 13		Åpne menyen Innstillinger ... 23		Åpne hovedmeny for
<b>6</b>	<b>Søke forover</b> ..... 26	<b>12</b>	<b>INFO</b> ..... 26		telefon ..... 80
	Radio: søke forover ..... 26		Radio: Informasjon om		Aktivere mute-funksjon ..... 13
	CD/MP3/WMA: hoppe		den gjeldende stasjonen ..... 26		
	over spor forover ..... 43		CD/MP3/WMA:		
			informasjon om den		
			gjeldende tittelen ..... 43		

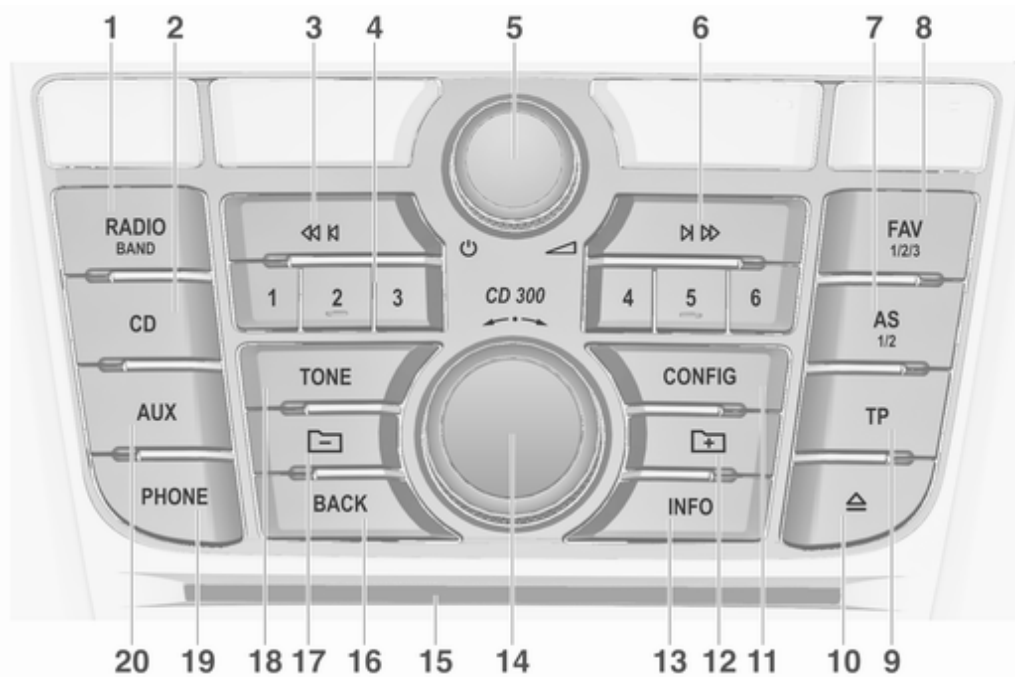

**Betjeningspanel CD 300**

<b>1</b>	<b>RADIO (BAND)</b> ..... 26	<b>7</b>	<b>AS (1/2)</b> ..... 27	<b>14</b>	<b>Multifunksjonsknapp</b> ..... 15
	Aktivere radioen eller		Automatiske minnenivåer		Drei: markere
	skifte bølgelengde ..... 26		(forhåndsinnstilte		menyalternativer eller angi
<b>2</b>	<b>CD</b> ..... 48		radiostasjoner) ..... 27		tallverdier ..... 15
	Starte CD/MP3/WMA-		Kort trykk: velge		Trykk: velge/aktivere
	avspilling ..... 48		autolagringsliste ..... 27		markert alternativ,
<b>3</b>	<b>Søke bakover</b> ..... 26		Langt trykk: lagre		bekreftede innstilt verdi, slå
	Radio: søke bakover ..... 26		stasjoner automatisk ..... 27		funksjonen på/av ..... 15
	CD/MP3/WMA: hoppe	<b>8</b>	<b>FAV (1/2/3)</b> ..... 28	<b>15</b>	<b>CD-åpning</b> ..... 43
	over spor bakover ..... 43		Lister med favoritter	<b>16</b>	<b>BACK</b> ..... 15
<b>4</b>	<b>Radiostasjons-</b>		(forhåndsinnstilte		Meny: ett nivå tilbake ..... 15
	knapper 1...6 ..... 27		radiostasjoner) ..... 28		Inntasting: slette det siste
	Langt trykk: lagre stasjon ..... 27	<b>9</b>	<b>TP</b> ..... 35		tegnet eller hele
	Kort trykk: velge stasjon ..... 27		Aktivere eller deaktivere		oppføringen ..... 15
<b>5</b>	<b>⏻-knappen</b> ..... 13		trafikkradio ..... 35	<b>17</b>	<b>MP3: høyere mappenivå</b> ..... 43
	Trykk: slå infotainment-		Hvis infotainmentsystemet	<b>18</b>	<b>TONE</b> ..... 20
	systemet på/av ..... 13		er slått av: vise tid og dato ... 35		Tone-innstillinger ..... 20
	Drei: justere volumet ..... 13	<b>10</b>	<b>CD-utskyving</b> ..... 43	<b>19</b>	<b>PHONE</b> ..... 80
<b>6</b>	<b>Søke forover</b> ..... 26	<b>11</b>	<b>CONFIG</b> ..... 23		Åpne hovedmeny for
	Radio: søke forover ..... 26		Åpne menyen Innstillinger .... 23		telefon ..... 80
	CD/MP3/WMA: hoppe	<b>12</b>	<b>MP3: lavere mappenivå</b> ..... 43		Aktivere mute-funksjon ..... 13
	over spor forover ..... 43	<b>13</b>	<b>INFO</b> ..... 26	<b>20</b>	<b>AUX</b> ..... 48
			Radio: Informasjon om		Bytte lydkilde (AUX =
			den gjeldende stasjonen ..... 26		ekstern lydkilde) ..... 48
			CD/MP3/WMA:		
			informasjon om den		
			gjeldende tittelen ..... 43		

## Lydkontroller på rattet

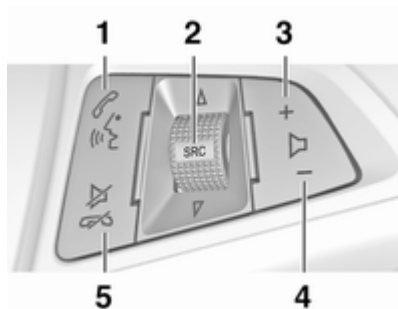

- 1 Kort trykk: besvare anrop ..... 85  
eller slå nummer  
i anropslisten ..... 98  
eller aktivere talestyringen ... 98  
Langt trykk: vise  
anropslisten ..... 98

- 2 SRC (kilde) ..... 4  
Trykke: velge lydkilde ..... 4  
Hvis radioen er aktiv: Drei  
opp/ned for å velge neste/  
forrige radiostasjon som er  
stilt inn ..... 26  
Hvis CD-spilleren er aktiv:  
Drei opp/ned for å velge  
neste/forrige CD/MP3/  
WMA-spor ..... 43  
Hvis telefonportalen er  
aktiv: Drei opp/ned for  
å velge neste/forrige  
opptøring i anropslisten ..... 98
- 3 Øke volumet ..... 4
- 4 Redusere volumet ..... 4
- 5 Kort trykk: avslutte/avvise  
anrop ..... 98  
eller lukke anropslisten ..... 98  
eller deaktivere  
talestyringen ..... 98  
eller aktivere/deaktivere  
lydtkoblingen ..... 13

## Bruk

### Betjeningselementer

Infotainmentsystemet betjenes med funksjonsknapper, multifunksjonsknapper og menyer som vises på displayet.

Inntaster gjøres valgfritt ved hjelp av:

- den sentrale betjeningsenheten på instrumentpanelet ⇨ 4
- kontroller på rattet ⇨ 4

### Slå infotainmentsystemet på/av

Trykk lett på knappen . Etter at systemet er slått på, er den sist valgte infotainmentkilden aktiv.

### Automatisk frakobling

Dersom infotainmentsystemet slås på med -knappen mens tenningen er av, vil det automatisk slås av igjen 30 minutter etter siste brukerinnstilling.

### Stille inn volumet

Drei -knappen. Den aktuelle innstillingen vises i displayet.

Når infotainmentsystemet slås på, er det sist valgte volumet stilt inn hvis dette er under det maksimale startvolumet.

Følgende kan stilles inn separat:

- det maksimale startvolumet (bare CD 300 / CD 400 / CDC 400)  
⇨ 23
- volumet for trafikkmeldinger  
⇨ 23
- volumet for navigasjonsmeldinger (bare CD 500 / DVD 800) ⇨ 56

### Fartskompensert volum

Når hastighetskompensert volum er aktivert ⇨ 23, tilpasses volumet automatisk, for å kompensere for vei- og vindstøy når du kjører.

### Mute-funksjon

Trykk på **PHONE**-knappen (hvis telefonportal er tilgjengelig: trykk i noen sekunder) for å slå av lyden på lydkildene.

Slå av lydtkoblingen igjen: drei på **⏻**-knappen eller trykk på **PHONE**-knappen en gang til (hvis telefonportal er tilgjengelig: trykk i noen sekunder).

### Volumbegrensning ved høye temperaturer

(bare CD 300 / CD 400 / CDC 400)

Når det er svært høy temperatur inni bilen, begrenser Infotainment-systemet det maksimale justerbare volumet. Dersom det er nødvendig, senkes volumet automatisk.

### Betjening

#### Radio

Trykk på knappen **RADIO** for å åpne radioens hovedmeny eller for å skifte mellom de ulike bølgelengdene.

Trykk på multifunksjonsknappen for å åpne en undermeny med alternativer for stasjonsvalg.

Detaljert beskrivelse av radiofunksjonene ⇨ 26

### Audiospillere

Trykk på knappen **CD / AUX / CD/ AUX** for å åpne menyen CD, USB, iPod eller AUX (hvis tilgjengelig) eller for å veksle mellom disse menyene.

Trykk på multifunksjonsknappen for å åpne en undermeny med alternativer for sporvalg.

#### CD 500 / DVD 800

Detaljert beskrivelse av:

- Funksjonene til cd/dvd-spilleren  
⇨ 43
- Funksjonene til AUX-inngangen  
⇨ 48
- Funksjonene til USB-kontakten  
⇨ 50

#### CD 300 / CD 400 / CDC 400

Detaljert beskrivelse av:

- Funksjonene til DVD-spilleren  
⇨ 43
- Funksjonene til AUX-inngangen  
⇨ 48
- Funksjonene til USB-kontakten (ikke for CD 300) ⇨ 50

## Navigasjon

(bare CD 500 / DVD 800)

Trykk to ganger på **NAVI**-knappen for å åpne navigasjonsmenyen.

Detaljert beskrivelse av funksjonene til navigasjonssystemet ⇨ 56.

## Telefon

(hvis telefonportal er tilgjengelig)

Trykk på knappen **PHONE** for å åpne telefonmenyen.

Trykk på multifunksjonsknappen for å åpne en undermeny med alternativer for innlegging eller utvelging av tall.

Detaljert beskrivelse av funksjonene til mobiltelefonportalen ⇨ 85.

## Grunnleggende betjening

### Multifunksjonsknapp

Multifunksjonsknappen er det sentrale kontrollelementet for menyene.

### Drei:

- for å markere et menyalternativ
- CD 300: vise et menyalternativ
- for å angi en tallverdi

### Trykk på (CD 500 / DVD 800: Trykk på ringen ytterst):

- for å velge eller aktivere det markerte alternativet
- CD 300: velge eller aktivere alternativet som vises
- for å bekrefte en oppgitt verdi
- for å slå en systemfunksjon på/av

### BACK-knappen

Trykk kort på knappen **BACK** for å:

- gå ut av en meny
- gå opp til neste menynivå fra en undermeny
- slette det siste tegnet i en tegnrekke

Trykk på knappen **BACK** noen sekunder for å slette hele inntastingen.

## Eksempler på menybetjening

### Eksempler for CD 500 / DVD 800

#### Velge et alternativ



Drei på multifunksjonsknappen for å flytte markøren (= farget bakgrunn) til ønsket valg.

Trykk på multifunksjonsknappen for å velge det uthevede valget.

### Undermenyer

En pil til høyre i menyen angir at etter å ha valgt et alternativ, åpner det seg en undermeny med flere valg.

## Aktivere en innstilling



Drei på multifunksjonsknappen for å utheve den ønskede innstillingen.  
Trykk på multifunksjonsknappen for å aktivere innstillingen.

## Stille inn en verdi

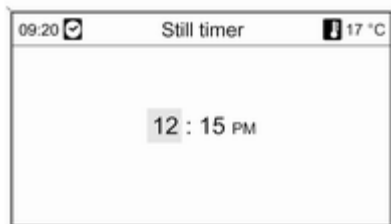

Drei på multifunksjonsknappen for å endre innstillingens gjeldende verdi.  
Trykk på multifunksjonsknappen for å bekrefte den innstilte verdien.

## Slå en funksjon på eller av



Drei på multifunksjonsknappen for å utheve funksjonen som skal slås på eller av.  
Trykk på multifunksjonsknappen for å skifte mellom innstillingene **På** og **Av**.



## Angi en tegnrekke

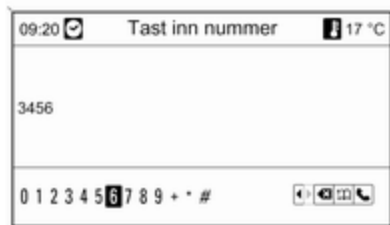

Når du skal legge inn tegnkombinasjoner, f. eks. telefonnumre eller gatenavn:

Drei på multifunksjonsknappen for å velge det ønskede tegnet.

Det siste tegnet i tegnkombinasjonen kan slettes med **BACK**-knappen.

Trykk på **BACK**-knappen og hold den inne for å slette hele oppføringen.

Trykk på multifunksjonsknappen for å bekrefte det valgte tegnet.

## Eksempler for CD 400 / CDC 400 Velge et alternativ

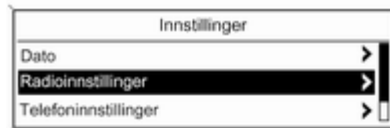

Drei på multifunksjonsknappen for å flytte markøren (= farget bakgrunn) til ønsket valg.

Trykk på multifunksjonsknappen for å velge det uthevede valget.

### Undermenyer

En pil til høyre i menyen angir at etter å ha valgt et alternativ, åpner det seg en undermeny med flere valg.

## Aktivere en innstilling



Drei på multifunksjonsknappen for å utheve den ønskede innstillingen.

Trykk på multifunksjonsknappen for å aktivere innstillingen.

## Stille inn en verdi



Drei på multifunksjonsknappen for å endre innstillingens gjeldende verdi. Trykk på multifunksjonsknappen for å bekrefte den innstilte verdien.

## Slå en funksjon på eller av

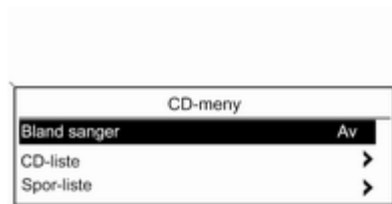

Drei på multifunksjonsknappen for å uthve funksjonen som skal slås på eller av. Trykk på multifunksjonsknappen for å skifte mellom innstillingene **På** og **Av**.

## Angi en tegnrekke

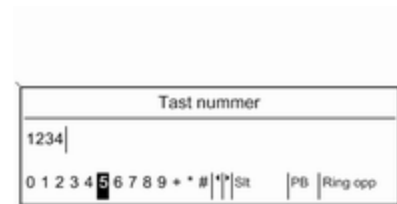

Når du skal legge inn tegnkombinasjoner, f.eks. telefonnumre:

Drei på multifunksjonsknappen for å velge det ønskede tegnet.

Trykk på multifunksjonsknappen for å bekrefte det valgte tegnet.

Med knappen **BACK**-knappen slettes det siste tegnet i tegnkombinasjonen.

## Eksempler som gjelder CD 300 Menyelementer og -symboler



Pilen som peker nedover **1** angir: toppmenynivået er aktivt Flere valg er tilgjengelige i den aktive menyen.

Drei på multifunksjonsknappen for å vise de andre valgene i den aktive menyen.

Vinkelpilen **2** angir: en undermeny med flere valg er tilgjengelig.

Trykk på multifunksjonsknappen for å velge alternativet som vises og for å åpne den aktuelle undermenyen.

Pilen som peker til høyre **3** angir: det første undermenynivået er aktivt (to piler = andre undermenynivå er aktivt)  
Pilen som peker nedover **4** angir: flere valg er tilgjengelige i den aktive undermenyen.

### Aktivere en innstilling

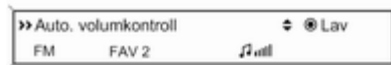

Trykk på multifunksjonsknappen for å åpne den tilsvarende innstillingsmenyen.

Drei på multifunksjonsknappen for å vise den ønskede innstillingen.

Trykk på multifunksjonsknappen for å aktivere innstillingen.

### Stille inn en verdi



Trykk på multifunksjonsknappen for å åpne den tilsvarende innstillingsmenyen.

Drei på multifunksjonsknappen for å endre innstillingens gjeldende verdi.

Trykk på multifunksjonsknappen for å bekrefte den innstilte verdien.

## Slå en funksjon på eller av



Trykk på multifunksjonsknappen for å åpne den tilsvarende innstillingsmenyen.

Drei på multifunksjonsknappen for å utheve innstillingen **På** eller **Av**.

Trykk på multifunksjonsknappen for å bekrefte den uthevede innstillingen.

## Angi en tegnrekke



Trykk på multifunksjonsknappen for å åpne den aktuelle menyen for innstillinger.

Drei på multifunksjonsknappen for å endre tegnet på den gjeldende markørstillingen.

Trykk på multifunksjonsknappen for å bekrefte tegnet som vises.

Med knappen **BACK**-knappen slettes det siste tegnet i tegnkombinasjonen.

## Toneinnstillinger

## CD 500 / DVD 800

I menyen for tone-innstillinger kan egenskapene for tonen stilles inn ulikt for hver radiobølgelengde og hver audio-spillerkilde.

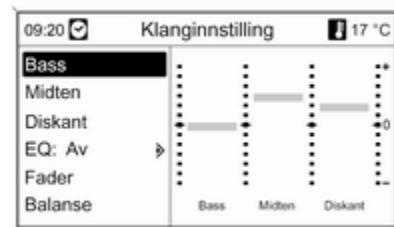

Trykk på knappen **TONE** for å åpne tone-menyen.

## Stille inn bass, mellomtone og diskant

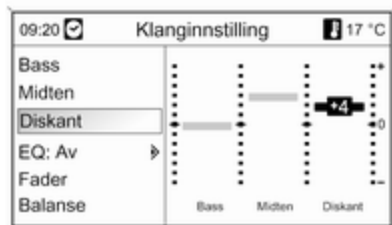

Velg **Bass**, **Midten** eller **Diskant**.

Still inn ønsket verdi for alternativet som er valgt.

## Stille inn volumfordelingen mellom foran - bak

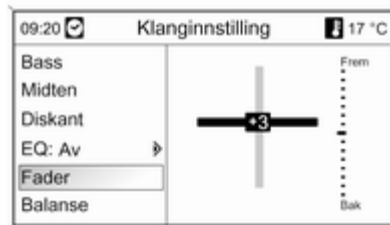

Velg **Fader**.

Velg ønsket verdi.

## Stille inn volumfordelingen mellom høyre - venstre

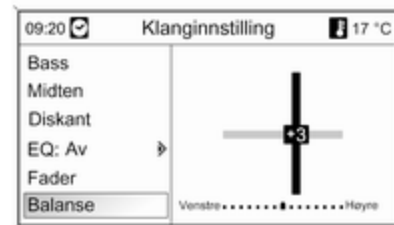

Velg **Balanse**.

Velg ønsket verdi.

**Sette én innstilling på "0" eller "Av"**

Velg ønsket alternativ, og trykk på multifunksjonsknappen i noen sekunder.

**Sette alle innstillinger på "0" eller "Av"**

Trykk på **TONE**-knappen i noen sekunder.

## Optimere tonen for musikkstilen

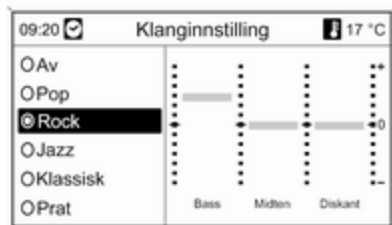

Velg **EQ** (Equalizer).

De viste alternativene tilbyr optimerte forhåndsinnstillinger for bass, mellomtone og diskant for den aktuelle musikkstilen.

Velg ønsket alternativ.

## CD 300 / CD 400 / CDC 400

I menyen for toneinnstillinger kan egenskapene for tonen stilles inn ulikt for hver radiobølgelengde og hver lydspillerkilde.

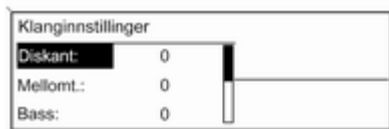

Trykk på knappen **TONE** for å åpne tone-menyen.

## Stille inn bass, mellomtone og diskant



Velg **Bass:**, **Mellomt.:** eller **Diskant:**.

Still inn ønsket verdi for alternativet som er valgt.

Stille inn volumfordelingen mellom foran - bak

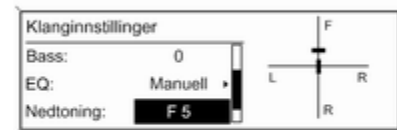

Velg **Nedtoning:**.

Velg ønsket verdi.

Stille inn volumfordelingen mellom høyre - venstre

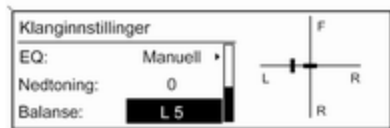

Velg **Balanse**:

Velg ønsket verdi.

**Sette én enkelt innstilling på "0"**

Velg ønsket alternativ, og trykk på multifunksjonsknappen i noen sekunder.

**Sette alle innstillinger på "0" eller "Off"**

Trykk på **TONE**-knappen i noen sekunder.

Optimere tonen for musikkstilen



Velg **EQ**: (Equalizer).

De viste alternativene tilbyr optimerte forhåndsinnstillinger for bass, mellomtone og diskant for den aktuelle musikkstilen.

Velg ønsket alternativ.

## Voluminnstillinger

CD 500 / DVD 800

Hastighetsavhengig volumøkning

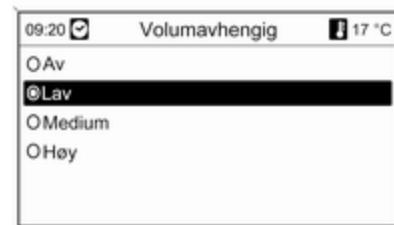

Trykk på knappen **CONFIG** for å åpne menyen for systeminnstillinger.

Velg **Radioinnstillinger** og deretter **Hastighetsavhengig volumøkning**.

I menyen som vises kan du deaktivere hastighetsavhengig volum eller velge graden av volumtilpasning.

Velg ønsket alternativ.

### Volumet for trafikkmeldinger (TA)

Volumet på trafikkmeldinger kan økes eller reduseres proporsjonalt med det normale lydvolumet.

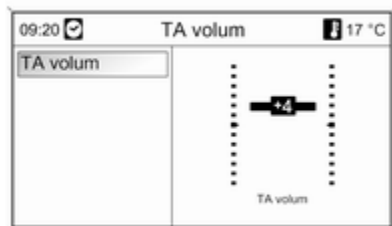

Trykk på knappen **CONFIG** for å åpne menyen for systeminnstillinger.

Velg **Radioinnstillinger**, **RDS muligheter** og **TA volum**.

Velg ønsket verdi.

### CD 300 / CD 400 / CDC 400

#### Maksimalt oppstartsvolum

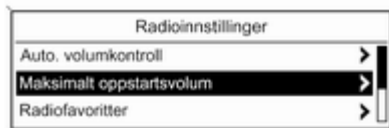

Trykk på knappen **CONFIG** for å åpne menyen for systeminnstillinger.

Velg **Radioinnstillinger** og deretter **Maksimalt oppstartsvolum**.

CD 300: velg **Lydinnst.** og deretter **Startvolum**.

Velg ønsket verdi.

### Hastighetsjustert volum



Trykk på knappen **CONFIG** for å åpne menyen for systeminnstillinger.

Velg **Radioinnstillinger** og deretter **Hastighetsjustert volum**.

CD 300: velg **Lydinnst.** og deretter **Hastighetsjustert volum**.

I menyen som vises kan man deaktivere fartskompensert volum eller velge graden av volumtilpasning.

Velg ønsket alternativ.



## Volumet for trafikkmeldinger (TA)

Volumet på trafikkmeldinger kan økes eller reduseres proporsjonalt med det normale lydvolumet.

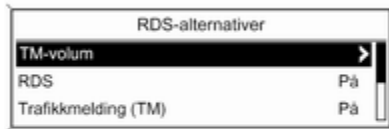

Trykk på knappen **CONFIG** for å åpne menyen for systeminnstillinger.

Velg **Radioinnstillinger**, **RDS-alternativer** og **TM-volum**.

CD 300: Velg **Lydinnst.**, **RDS-alternativer** og **TM-volum**.

Still inn ønsket verdi for volumøkning eller -reduksjon.

## Personlig tilpasning

(bare CD 400 / CDC 400)

Flere av infotainmentsystemets innstillinger kan lagres separat for hver enkelt bilnøkkel (hver fører av bilen).

### Lagrede innstillinger

Når nøkkelen tas ut av tenningsbryteren, lagres disse innstillingene automatisk for denne nøkkelen:

- de siste voluminnstillingene, ett volumnivå for alle lydtilkilder bortsett fra mobiltelefonen (radio, CD-spiller, AUX, USB) og ett volumnivå for telefonen (hvis telefonportal er tilgjengelig)
- alle forhåndsinnstilte radiostasjoner
- alle toneinnstillinger, alle disse innstillingene lagres separat for hver av disse lydtilkildene (hvis de er tilgjengelige): AM, FM, DAB, CD-spiller, AUX, USB
- lydtilkilden som sist var aktiv
- radiostasjonen som sist var aktiv (separat for hvert enkelt bølgebånd)

- displayinnstillingen som sist var aktiv
- den siste posisjonen på lyd/MP3-CD-en eller CD-skifteren (hvis tilgjengelig) inkludert platenummer, spornummer og mappe
- statusen til innstillingen for blanding av sanger (CD-spiller)
- statusen til TP-innstillingen (trafikkprogram)
- markørposisjonen for hver meny på displayet

### Aktivere/deaktivere personlig tilpasning

Trykk på knappen **CONFIG** for å åpne menyen for systeminnstillinger.

Velg **Bilinnstillinger** og deretter **Komfortinnstillinger**.

Sett **Personinnstilling for fører** på **På** eller **Av**.

## Radio

Bruk .....	26
Stasjonssøk .....	26
Autolagingslister .....	27
Favorittlister .....	28
Bølgebåndmenyer .....	29
Radiodatasystem (RDS) .....	35
Digital lydkringkasting .....	38

## Bruk

### Kontrollknapper

De viktigste knappene for kontroll av radioen er som følger:

- **RADIO**: aktivere radio
- **◀ ▶**: stasjonssøk
- **AS**: autolagre lister
- **FAV**: favorittlister
- **1...6**: knapper for forhåndsinnstilling
- **TP**: trafikkradio ↗ 35

### Aktivere radioen

Trykk på knappen **RADIO** for å åpne hovedmenyen for radioen.

Stasjonen som ble sist spilt, mottas.

### Valg av bølgeområde

Trykk én eller flere ganger på **RADIO**-knappen for å velge ønsket bølgebånd.

Stasjonen som ble sist spilt på den bølgelengden, mottas.

## Stasjonssøk

### Automatisk stasjonssøk

Trykk lett på knappen **◀ ▶** eller **▶ ▶** for å spille den neste stasjonen i stasjonsminnet.

### Manuelt stasjonssøk

#### CD 500 / DVD 800

Trykk på knapp **◀ ▶** eller **▶ ▶** og hold den inne. Slipp knappen når ønsket frekvens nesten er nådd i frekvensvisningen.

Neste tilgjengelige stasjon velges og spilles automatisk.

#### CD 300 / CD 400 / CDC 400

Trykk på knappen **◀ ▶** eller **▶ ▶** i et par sekunder for å starte søk etter neste stasjon som tas inn på det aktuelle bølgebåndet.

Når frekvensen er funnet, spilles stasjonen automatisk.

**Les dette**

Manuelt stasjonssøk: Hvis ikke radioen finner en stasjon, skifter den automatisk til et mer følsomt søkenivå. Hvis den fortsatt ikke finner en stasjon, stiller den inn på frekvensen som sist var aktiv igjen.

**Les dette**

FM-bølgelengde: Når RDS-funksjonen er aktivert, søkes det kun etter RDS-stasjoner ↷ 35, og dersom mottak av trafikkmeldinger (TP) er aktivert, søkes det kun etter trafikkradiostasjoner ↷ 35.

**Manuelt stasjonssøk****AM-/FM-bølgelengde**

Drei på multifunksjonsknappen og still inn optimal mottaksfrekvens på frekvensdisplayet som popper opp.

**DAB-bølgelengde**

(ikke tilgjengelig for CD 300)

Trykk på multifunksjonsknappen for å åpne DAB-menyen ↷ 38.

Drei på multifunksjonsknappen, og still mottaksfrekvensen på frekvensdisplayet som vises.

**Autolagringslister**

Det kan søkes etter stasjonene som best kan mottas i en bølgelengde, og disse kan lagres automatisk via autolagre-funksjonen.

**CD 500 / DVD 800:****Les dette**

Stasjonen som tas inn for øyeblikket, er markert.

**CD 400 / CDC 400:**

Autolagrede stasjoner		FM AS1
1 FM 89.0	2 FM 92.1	
3 FM 93.8	4 FM 95.6	
5 FM 95.9	6 FM 97.2	

**Les dette**

Stasjonen som tas inn for øyeblikket, er markert med 1.

Hver bølgelengde har to autolagringslister (**AS 1**, **AS 2**), og 6 stasjoner kan lagres i hver av dem.

**Automatisk stasjonslagring**

Trykk på knappen **AS** helt til en autolagringsmelding vises. De 12 sterkeste stasjonene på den aktuelle bølgelengden vil bli lagret i de to autolagringslistene.

Trykk på multifunksjonsknappen for å avbryte autolagreprosessen.

### Manuell lagring

Stasjoner kan også lagres manuelt i autolagre-listene.

Still inn stasjonene som skal lagres.

Trykk lett på knappen **AS** for å åpne en autolagringsliste eller bytte til en annen autolagringsliste.

Lagre stasjonen på en plass i listen: Trykk på tilsvarende stasjonsknapp 1...6 til det vises en bekreftelsesmelding.

#### Les dette

Manuelt lagrede stasjoner overskrives i en automatisk stasjonslagringsprosess.

### Hente frem en stasjon

Trykk lett på knappen **AS** for å åpne en autolagringsliste eller bytte til en annen autolagringsliste.

Trykk raskt på en av stasjonsknapp 1...6 for å hente frem stasjonen på tilsvarende listeplass.

## Favorittlister

Stasjoner på alle bølgelengder kan lagres manuelt i favorittlistene.

### CD 500 / DVD 800

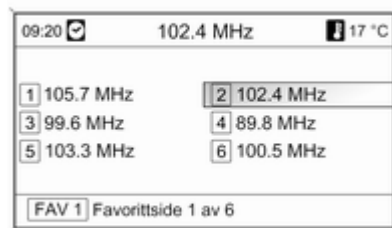

6 stasjoner kan lagres i hver favorittliste. Antallet favorittlister kan angis (se nedenfor).

#### Les dette

Stasjonen som tas inn for øyeblikket, er markert.

### Lagre en stasjon

Still inn stasjonene som skal lagres.

Trykk lett på knappen **FAV** for å åpne en favorittliste eller bytte til en annen favorittliste.

Lagre stasjonen på en plass i listen: Trykk på tilsvarende stasjonsknapp 1...6 til det vises en bekreftelsesmelding.

### Hente frem en stasjon

Trykk lett på knappen **FAV** for å åpne en favorittliste eller bytte til en annen favorittliste. Trykk raskt på en av stasjonsknappene 1...6 for å hente frem stasjonen på tilsvarende listeplass.

### Angi antallet tilgjengelige favorittlister

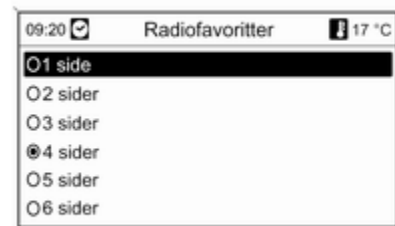

Trykk på knappen **CONFIG**.

Velg **Radioinnstillinger** og deretter **Radiofavoritter**.

Velg ønsket antall tilgjengelige favorittlister.

## CD 300 / CD 400 / CDC 400

FAV-side 1 av 6		/FAV 1	
1 FM 102.3	2 FM 96.8		
3 FM 89.0	4 FM 93.1		
5 FM 105.8	6 FM 103.9		

6 stasjoner kan lagres i hver favorittliste. Antallet favorittlister kan angis (se nedenfor).

CD 300: Antall tilgjengelige favorittlister kan ikke konfigureres.

### Les dette

Stasjonen som tas inn for øyeblikket, er markert med .

### Lagre en stasjon

Still inn stasjonene som skal lagres.

Trykk lett på knappen **FAV** for å åpne en favorittliste eller bytte til en annen favorittliste.

Lagre stasjonen på en plass i listen: Trykk på tilsvarende stasjonsknapp 1...6 til det vises en bekreftelsesmelding.

### Hente frem en stasjon

Trykk lett på knappen **FAV** for å åpne en favorittliste eller bytte til en annen favorittliste.

Trykk raskt på en av stasjonsknappene 1...6 for å hente frem stasjonen på tilsvarende listeplass.

**Angi antallet tilgjengelige favorittlister** (ikke CD 300)

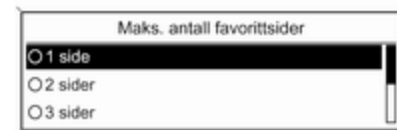

Trykk på knappen **CONFIG**.

Velg **Radioinnstillinger** og deretter **Radiofavoritter**.

Velg ønsket antall tilgjengelige favorittlister.

## Bølgebåndmenyer

Alternative funksjoner for stasjonsvalg er tilgjengelig via bølgebåndspesifikke menyer.

Når hovedmenyen for radio er aktiv, trykker du på multifunksjonsknappen for å åpne den aktuelle bølgebåndmenyen.

**Les dette**

De følgende displayvisningene som er spesifikke for FM, er ment som eksempler.

**CD 500 / DVD 800****Favorittliste**

Velg **Favorittliste**. Alle stasjoner som er lagret i favorittlisten, vises.



Velg ønsket stasjon.

**Les dette**

Stasjonen som tas inn for øyeblikket, er markert med .

**Stasjonslister****AM-/FM-bølgebånd**

Velg **AM stasjonsliste** eller **FM stasjonsliste**.

Alle AM/FM-stasjoner som kan mottas i det aktuelle mottaksområdet, vises.

**DAB-bølgebånd**

Drei multifunksjonsknappen.

Alle DAB-stasjoner ⇨ 38 som kan mottas i det aktuelle mottaksområdet, vises.

**Les dette**

Hvis det ikke er blitt opprettet noen stasjonsliste på forhånd, vil infotainmentsystemet utføre et automatisk stasjonsøk.

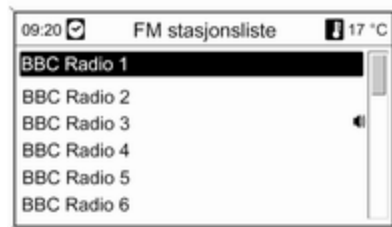

Velg ønsket stasjon.

**Les dette**

Stasjonen som tas inn for øyeblikket, er markert med .

### Oppdatere stasjonslister

Dersom stasjonene som er lagret i en bølgebåndspesifikk stasjonsliste ikke lenger kan mottas:

Velg riktig kommando for å oppdatere en stasjonsliste.

Et stasjonssøk startes. Er søket avsluttet, spilles den stasjonen som var innstilt sist.

Avbryte stasjonssøket: Trykk på multifunksjonsknappen.

#### Les dette

Hvis en stasjonsliste som er spesifikk for et bølgebånd oppdateres, oppdateres også den tilsvarende kategorilisten (hvis en slik finnes).

### Informasjon om oppdatering av stasjonslistene

Infotainment-systemets doble tuner oppdaterer kontinuerlig stasjonslistene i bakgrunnen. Dette sikrer at stasjonslistene til enhver tid inneholder mottaksområdets tilgjengelige stasjoner, også ved lengre kjøreturer på motorvei. Den automatiske oppdateringen tar noe tid. Derfor kan det skje at ikke alle stasjonene i stasjonslisten

er tilgjengelige med én gang ved et raskt skifte av mottaksområde. I slike situasjoner kan oppdateringen av stasjonslisten fremskyndes ved bruk av kommandoen for oppdatering av en stasjonsliste.

### Kategorilister

Mange RDS-stasjoner ⇨ 35 sender ut en PTY-kode som angir programtypen (f.eks. nyheter). Enkelte stasjoner endrer også PTY-koden avhengig av innholdet som til enhver tid sendes.

Infotainmentssystemet lagrer disse stasjonene, sortert etter programtype, i den korresponderende kategorilisten.

Søke et program basert på stasjon: velg alternativet for bølgebåndspesifikk kategoriliste.

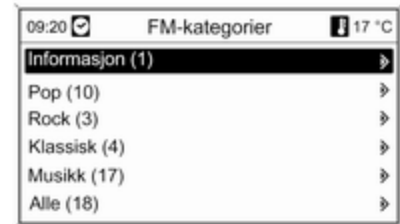

En liste over tilgjengelige programtyper vises.

Velg ønsket programtype.

En liste over stasjoner som sender en programtype av den valgte typen vises.

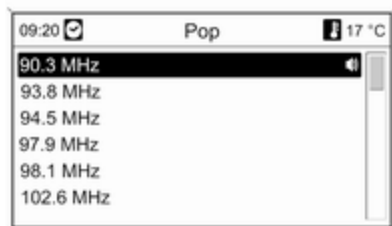

Velg ønsket stasjon.

Kategorilisten oppdateres også ved oppdatering av den tilsvarende bølgebåndspesifikke stasjonslisten.

#### Les dette

Stasjonen som tas inn for øyeblikket, er markert med .

#### DAB-meldinger

I tillegg til musikkprogrammer sender mange DAB-stasjoner ⇨ 38 ulike meldingskategorier.

DAB-tjenesten (programmet) som mottas for øyeblikket, avbrytes når meldinger for tidligere aktiverte kategorier venter.

#### Aktivere meldingskategorier

Velg **DAB-meldinger** i DAB-menyen.



Aktiver de ønskede meldingskategoriene.

Flere meldingskategorier kan velges samtidig.

#### Les dette

DAB-informasjon kan bare mottas når DAB-bølgebåndet er aktivert.

#### CD 300 / CD 400 / CDC 400



#### Favorittliste

Velg **Favorittliste**. Alle stasjoner som er lagret i favorittlisten, vises.



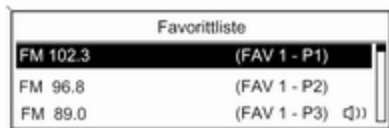

Velg ønsket stasjon.

### Les dette

Stasjonen som tas inn for øyeblikket, er markert med .

## Stasjonslister

### AM-/FM-bølgebånd

Velg **Liste over AM-stasjoner** eller **Liste over FM-stasjoner**.

Alle AM/FM-stasjoner som kan mottas i det aktuelle mottaksområdet, vises.

### DAB-bølgebånd

Drei multifunksjonsknappen.

Alle DAB-stasjoner ⇨ 38 som kan mottas i det aktuelle mottaksområdet, vises.

### Les dette

Hvis det ikke er blitt opprettet noen stasjonsliste på forhånd, vil infotainmentsystemet utføre et automatisk stasjonssøk.



Velg ønsket stasjon.

### Les dette

Stasjonen som tas inn for øyeblikket, er markert med .

## Oppdatere stasjonslister

Dersom stasjonene som er lagret i en bølgebåndspesifikk stasjonsliste ikke lenger kan mottas:

Velg riktig kommando for å oppdatere en stasjonsliste.

CD 400 / CDC 400: Infotainmentsystemets doble tuner oppdaterer kontinuerlig FM-stasjonslistene i bakgrunnen. Det kreves ingen manuell oppdatering.

Et stasjonssøk startes. Når søket er fullført, vil stasjonen som sist ble mottatt spilles.

Trykk på multifunksjonsknappen for å avbryte stasjonssøket.

### Les dette

Hvis en stasjonsliste som er spesifikk for et bølgebånd oppdateres, oppdateres også den tilsvarende kategorilisten (hvis en slik finnes).

## Kategorilister

Mange RDS-stasjoner ⇨ 35 sender ut en PTY-kode som angir programtypen (f.eks. nyheter). Enkelte stasjoner endrer også PTY-koden avhengig av innholdet som til enhver tid sendes.

Infotainmentsystemet lagrer disse stasjonene, sortert etter programtype, i den korresponderende kategorilisten.

Søke et program basert på stasjon: velg alternativet for bølgebåndspesifikke kategoriliste.



En liste over tilgjengelige programtyper vises.

Velg ønsket programtype.

En liste over stasjoner som sender en programtype av den valgte typen vises.



Velg ønsket stasjon.

CD 300: Det søkes etter neste stasjon av valgt type, og denne spilles.

Kategorilisten oppdateres også ved oppdatering av den tilsvarende bølgebåndspesifikke stasjonslisten.

#### Les dette

Stasjonen som tas inn for øyeblikket, er markert med .

#### DAB-informasjon

I tillegg til musikkprogrammer sender mange DAB-stasjoner ⇨ 38 ulike meldingskategorier.

DAB-tjenesten (programmet) som mottas for øyeblikket, avbrytes når meldinger for tidligere aktiverte kategorier venter.

#### Aktivere meldingskategorier

Velg **DAB-informasjon** i DAB-menyen.

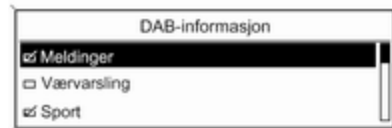

Aktiver de ønskede meldingskategoriene.

Flere meldingskategorier kan velges samtidig.

#### Les dette

DAB-informasjon kan bare mottas når DAB-bølgebåndet er aktivert.

## Radiodatasystem (RDS)

RDS er en fra FM-stasjonen som gjør det betydelig lettere å finne ønsket stasjon og feilfritt mottak.

### Fordeler ved RDS

- På displayet vises stasjonens programnavn i stedet for frekvensen.
- Ved søk stiller infotainmentsystemet bare inn på RDS-stasjoner.
- Infotainmentsystemet stiller alltid inn på den best mottakelige sendefrekvensen ved hjelp av AF (Alternative Frequency).
- Infotainment-systemet viser radiotekst som kan inneholde informasjon om for eksempel gjeldende program, avhengig av stasjonen som mottas.

## CD 500 / DVD 800



### Konfigurere RDS

Åpne menyen for RDS-konfigurering:

Trykk på knappen **CONFIG**.

Velg **Radioinnstillinger** og deretter **RDS muligheter**.

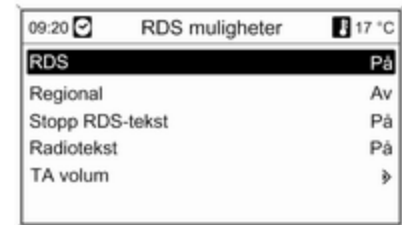

### Slå RDS på og av

Sett RDS på **På** eller **Av**.

**Slå regional innstilling på og av** (RDS må være aktivert for regionalisering.)

Noen ganger sender RDS-stasjoner regionalt ulike programmer på ulike frekvenser.

Sett **Regional** på **På** eller **Av**.

Kun alternative frekvenser (AF) med samme regionalprogrammer velges.

Dersom regionaliseringen slås av, velges alternative sendefrekvenser uten hensyn til regionalprogrammer.

**RDS-rulletekst**

Noen RDS-stasjoner skjuler programnavnet i displaylinjen for å kunne vise tilleggsinformasjon.

Hindre at annen informasjon vises:

Sett **Stopp RDS-tekst** på **På**.

**Radiotekst**

Dersom RDS og mottak av en RDS-stasjon er aktivert, vises informasjon om programmet som i øyeblikket kan fås inn og musikksporet som spilles i øyeblikket under programnavnet.

Vise eller skjule informasjonen:

Sett **Radiotekst** på **På** eller **Av**.

**TA volum**

Volumet på trafikkmeldinger (TA) kan forhåndsinnstilles ↻ 23.

**Trafikkradio**

(TP = Traffic Programme)

Trafikkradiostasjoner er RDS-stasjoner som sender trafikkmeldinger.

**Slå trafikkradiotjenesten på og av**

Slå på og av trafikkmeldingstjenesten i Infotainment-systemet:

Trykk på knappen **TP**.

- Når trafikkmeldingstjenesten er slått på, vises [ ] med svart på displayet (grått når trafikkmeldinger er slått av).
- Kun stasjoner som sender trafikkmeldinger mottas.
- Hvis den gjeldende stasjonen ikke er en trafikkradiostasjon, startes automatisk et søk etter neste trafikkradiostasjon.
- Når systemet har funnet en trafikkradiostasjon, vises [TP] med svart på displayet. Ble det ikke funnet noen trafikkradiostasjon, vises TP i grått.
- Trafikkmeldinger spilles med det forhåndsinnstilte TA-volumet ↻ 23.
- Dersom trafikkradioen er slått på, avbrytes avspillingen av CD/MP3 så lenge trafikkmeldingen varer.

**Kun lytte til trafikkmeldinger**

Slå på trafikkradioen og slå av lyden helt på infotainmentsystemet.

**Blokkere trafikkmeldinger**

Blokkere en trafikkmelding, f.eks. ved avspilling av CD/MP3:

Trykk på knappen **TP** eller multifunksjonsknappen.

Trafikkmeldingen avbrytes, men trafikkradioen er fortsatt slått på.

**EON (Enhanced Other Networks)**

Med EON kan du lytte til trafikkmeldinger selv om stasjonen som er stilt inn ikke har sine egne trafikkradiomeldinger. Hvis en slik stasjon er stilt inn, vil **TP** vises med svart på displayet på samme måte som ved trafikkradiostasjoner.

**CD 300 / CD 400 / CDC 400**

## Konfigurere RDS

Åpne menyen for RDS-konfigurering:

Trykk på knappen **CONFIG**.

Velg **Radioinnstillinger** og deretter **RDS-alternativer**.

CD 300: velg **Lydinnst.** og deretter **RDS-alternativer**.

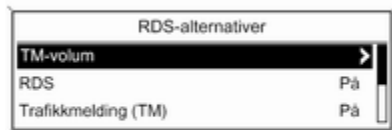

## TM-volum

Volumet på trafikkmeldinger (TA) kan forhåndsinnstilles ↗ 23.

## Slå RDS på og av

Still inn alternativet **RDS** til **På** eller **Av**.

## Trafikkmelding (TM)

Slå TA-funksjonen permanent på eller av :

Still inn alternativet **Trafikkmelding (TM)** til **På** eller **Av**.

**Slå regional innstilling på og av** (RDS må være aktivert for regionalisering.)

Noen ganger sender RDS-stasjoner regionalt ulike programmer på ulike frekvenser.

Still inn alternativet **Regional (REG)** til **På** eller **Av**.

Kun alternative frekvenser (AF) med samme regionalprogrammer velges.

Dersom regionaliseringen slås av, velges alternative sendefrekvenser uten hensyn til regionalprogrammer.

## RDS-rulletekst

Noen RDS-stasjoner skjuler programnavnet i displaylinjen for å kunne vise tilleggsinformasjon.

Hindre at annen informasjon vises:

Still RDS-**Frys tekstrulling** på **På**.

## Radiotekst:

Dersom RDS og mottak av en RDS-stasjon er aktivert, vises informasjon om programmet som i øyeblikket kan fås inn og musikksporet som spilles i øyeblikket under programnavnet.

Vise eller skjule informasjonen:

Still inn alternativet **Radiotekst:** til **På** eller **Av**.

## Trafikkradio

(TP = Traffic Programme)

Trafikkradiostasjoner er RDS-stasjoner som sender trafikkmeldinger.

## Slå trafikkradiotjenesten på og av

Slå på og av trafikkmeldingstjenesten i Infotainment-systemet:

Trykk på knappen **TP**.

- Hvis trafikkradioen er slått på, vises [ ] i radioens hovedmeny.
- Kun stasjoner som sender trafikkmeldinger mottas.
- Hvis den gjeldende stasjonen ikke er en trafikkradiostasjon, startes automatisk et søk etter neste trafikkradiostasjon.

- Når systemet har funnet en trafikkradiostasjon, vises [TP] i radioens hovedmeny.
- Trafikkmeldinger spilles med det forhåndsinnstilte TA-volumet ↻ 23.
- Dersom trafikkradioen er slått på, avbrytes avspillingen av CD/MP3 så lenge trafikkmeldingen varer.

### Kun lytte til trafikkmeldinger

Slå på trafikkradioen og slå av lyden helt på infotainmentsystemet.

### Blokkere trafikkmeldinger

Blokkere en trafikkmelding, f.eks. ved avspilling av CD/MP3:

Trykk på knappen **TP** eller multifunksjonsknappen.

Trafikkmeldingen avbrytes, men trafikkradioen er fortsatt slått på.

### EON (Enhanced Other Networks)

Med EON kan du lytte til trafikkmeldinger selv om stasjonen som er stilt inn ikke har sine egne trafikkradiomeldinger. Hvis en slik stasjon er stilt inn, vil **TP** vises med svart på displayet på samme måte som ved trafikkradiostasjoner.

## Digital lydkringkasting

(ikke tilgjengelig for CD 300)

Digital Audio Broadcasting (DAB) er et innovativt og universalt kringkastingssystem.

DAB-stasjoner angis med programnavn i stedet for sendefrekvens.

CD 500 / DVD 800:



CD 400 / CDC 400:



## Generell informasjon

- Med DAB kan flere radioprogrammer (tjenester) sendes på én enkelt frekvens (ensemble).
- I tillegg til digitale lydtenester av høy kvalitet kan DAB også sende programtilknyttet data og en mengde andre datatjenester inklusive reise- og trafikkinformasjon.
- Så lenge DAB-mottakeren kan ta inn signalet som sendes av en radiostasjon (selv om signalet er svært svakt), er lydgjengelsen sikret.

- Det forekommer ingen volumreduksjon (fading) som er typisk for AM- eller FM-mottak. DAB-signalet gjengis med konstant volum.
- Dersom DAB-signalet er for svakt til å bli registrert av mottakeren, avbrytes mottaket helt. Dette kan unngås på følgende måte:  
CD 500 / DVD 800: aktivere **Automatisk ensemble skifte** i menyen for DAB-innstillinger.  
CD 400 / CDC 400: aktivere **Auto.valg av optimalt kanalb.** og / eller **Auto.kobl. mellom DAB og FM** i menyen for DAB-innstillinger.
- Interferens forårsaket av stasjoner som er på nærliggende frekvenser (et fenomen som er typisk for AM- og FM-mottakerforhold) skjer ikke i forbindelse med DAB.
- Dersom DAB-signalet sendes tilbake av naturlige hindringer eller bygninger, forbedres mottakerkvaliteten til DAB, mens AM- eller FM-mottaket blir betydelig svekket i slike tilfeller.

- DAB-mottakeren støtter ikke for øyeblikket mottak av DAB+-stasjoner.

## Konfigurere DAB

### CD 500 / DVD 800

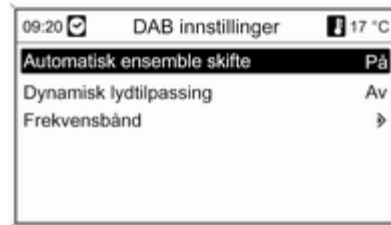

Trykk på knappen **CONFIG**.

Velg **Radioinnstillinger** og deretter **DAB innstillinger**.

Følgende alternativer er tilgjengelige i konfigurasjonsmenyen:

- **Automatisk ensemble skifte:** Når denne funksjonen er aktivert, bytter innretningen over til samme tjene-

ste (program) på en annen DAB-frekvens (hvis tilgjengelig) når DAB-signalet er for svakt til å registreres av mottakeren.

- **Dynamisk lydtilpassing:** når denne funksjonen er aktivert, reduseres DAB-signalets dynamiske rekkevidde. Det betyr at nivået på de høye lydene reduseres, men ikke nivået på de lave lydene. Derfor kan volumet på Infotainment-systemet økes til et punkt der lave lyder er hørbare, men uten at de høye lydene er for høye.
- **Frekvensbånd:** ved å velge dette alternativet kan man definere hvilke DAB-bølgelengder Infotainment-systemet skal motta.

## CD 400 / CDC 400



Trykk på knappen **CONFIG**.

Velg **Radioinnstillinger** og deretter **DAB-innstillinger**.

Følgende alternativer er tilgjengelige i konfigurasjonsmenyen:

- **Auto.valg av optimalt kanalb.:** Når denne funksjonen er aktivert, bytter innretningen over til samme tjeneste (program) på en annen DAB-frekvens (hvis tilgjengelig) når DAB-signalet er for svakt til å registreres av mottakeren.

- **Auto.kobl. mellom DAB og FM:** Når denne funksjonen er aktivert, enheten innretningen over til tilsvarende FM-stasjon fra den aktive DAB-tjenesten (hvis tilgjengelig) når DAB-signalet er for svakt til å registreres av mottakeren.
- **Dynamisk lydtilpasning:** når denne funksjonen er aktivert, reduseres DAB-signalets dynamiske rekkevidde. Det betyr at nivået på de høye lydene reduseres, men ikke nivået på de lave lydene. Derfor kan volumet på Infotainment-systemet økes til et punkt der lave lyder er hørbare, men uten at de høye lydene er for høye.
- **Frekvensbånd:** ved å velge dette alternativet kan man definere hvilke DAB-bølgelengder Infotainment-systemet skal motta.



## CD/DVD-spiller

Generell informasjon .....	41
Bruk .....	43

### Generell informasjon

#### CD 500 / DVD 800

Infotainmentsystemets CD/DVD-spiller kan spille lyd- og MP3/WMA-CD-er samt MP3/WMA-DVD-er (bare DVD 800).

#### Viktig informasjon om lyd-CD-er og MP3/WMA-CD-er/DVD-er

##### Merk

DVD-plater, CD-singler med diameter på 8 cm eller CD-plater med spesiell form må aldri settes i lyd-anlegget.

Du må ikke sette klistremerker på CD-platene. CD-platene kan da sette seg fast i CD-stasjonen og ødelegge den. Det vil føre til kostbar utskifting av enheten.

- Det kan være at audio-CD-er med kopibeskyttelse, som ikke overholder kravet til en standard audio-CD, ikke avspilles riktig eller ikke avspilles i det hele tatt.

- Brennte CD-R- og CD-RW-plater er mer utsatte for å få skader enn studioinnspilte CD-er. Riktig behandling er viktig, spesielt når det gjelder brennte CD-R- og CD-RW-plater. Se under.
- Det kan være at brennte CD-R- og CD-RW-plater ikke avspilles riktig eller ikke avspilles i det hele tatt.
- For blandings-CD-er (kombinasjoner av lyd og data, f.eks. MP3) er det bare lydspor som gjenkjennes og spilles.
- Unngå å sette fingeravtrykk når du skifter CD/DVD-er.
- Legg CD/DVD-er tilbake i omslaget straks etter at du har tatt dem ut av audio-spilleren for å beskytte dem mot skader og skitt.
- Skitt og væsker som søles på CD-er/DVD-er, kan ødelegge lyd-spillerens linse inne i enheten og forårsake feil.
- Beskytt CD/DVD-er mot varme og direkte sollys.

- Disse begrensningene gjelder for data lagret på MP3/WMA-CD/ DVD-er:  
Maksimal mappestrukturdybde: 11 nivåer.  
Maksimalt antall MP3/WMA-filer som kan lagres: 1000.  
WMA-filer med digital rettighetsadministrasjon (DRM) fra nettbutikker kan ikke spilles av.  
WMA-filer kan bare spilles av på en sikker måte hvis de ble opprettet med Windows Media Player versjon 8 eller senere.  
Gyldige spillelisteutvidelser: .m3u, .pls.  
Spillelisteoppføringene må være lagret som relative baner.
- I dette kapitlet beskrives bare MP3-filer, ettersom betjeningen er identisk for MP3- og WMA-filer. Når en CD/DVD-plate med WMA-filer er lastet inn, vises MP3-relaterte menyer.

### CD 300 / CD 400 / CDC 400

Infotainmentsystemets CD-spiller kan spille lyd-CD-er og MP3/WMA-CD-er.

CDC 400: CD-veksleren rommer 6 CD-plater.

#### Viktig informasjon om lyd-CD-er og MP3/WMA-CD-er

##### Merk

DVD-plater, CD-singler med diameter på 8 cm eller CD-plater med spesiell form må aldri settes i lyd-anlegget.

Du må ikke sette klistremerker på CD-platene. CD-platene kan da sette seg fast i CD-stasjonen og ødelegge den. Det vil føre til kostbar utskifting av enheten.

- Det kan være at audio-CD-er med kopibeskyttelse, som ikke overholder kravet til en standard audio-CD, ikke avspilles riktig eller ikke avspilles i det hele tatt.

- Brente CD-R- og CD-RW-plater er mer utsatte for å få skader enn studioinnspilte CD-er. Riktig behandling er viktig, spesielt når det gjelder brente CD-R- og CD-RW-plater. Se under.
- Det kan være at brente CD-R- og CD-RW-plater ikke avspilles riktig eller ikke avspilles i det hele tatt. I slike tilfeller er det ikke noe galt med utstyret.
- På CD-plater med forskjellige filer (lydspor og komprimerte filer, f.eks. MP3) kan lydspordelen og delen med komprimerte filer spilles separat.
- Unngå å sette fingeravtrykk når du skifter CD-er.
- Legg CD-plater tilbake i omslaget straks etter at du har tatt dem ut av CD-spilleren for å beskytte dem mot skader og skitt.
- Skitt og væsker som søles på CD-plater, kan ødelegge CD-spillerens linse inne i enheten og forårsake feil.

- Beskytt CD-er mot varme og direkte sollys.
- Disse begrensningene gjelder for data lagret på MP3/WMA-CD-plater:  
Antall spor: maks. 999.  
Antall mapper: maks. 255.  
Mappestrukturdybde, maks. 64 nivåer (anbefalt: maks. 8 nivåer).  
Antall spillelister: maks. 15.  
Antall sanger per spilleliste: maks. 255.  
Gyldige spillelisteutvidelser: .m3u, .pls, .asx, .wpl.
- I dette kapitlet beskrives bare MP3-filer, ettersom betjeningen er identisk for MP3- og WMA-filer. Når en CD-plate med WMA-filer er lastet inn, vises MP3-relaterte menyer.

## Bruk

### CD 500 / DVD 800



**Starte avspilling av CD/DVD-plater**  
Skyv CD/DVD-platen inn i CD/DVD-åpningen til den trekkes inn av seg selv. Skriften på platen skal vende opp.

Avspillingen av CD/DVD-en starter automatisk, og menyen **Audio CD** eller **Audio MP3** vises.

Det ligger en CD/DVD i spilleren, men menyen **Audio CD** eller **Audio MP3** vises ikke:

Trykk på knappen **CD/AUX**.

Menyen **Audio CD** eller **Audio MP3** åpnes og avspillingen av CD/DVD-en starter.

Ulik informasjon om CD/DVD-platen og sporet som spilles av i øyeblikket vises på displayet, avhengig av hvilke data som er lagret på lyd-CD-en eller MP3-CD/DVD-en.

Dersom menyen **Audio CD** eller **Audio MP3** ikke åpnes etter at du har trykket på knappen **CD/AUX**, ligger det en navigasjons-DVD i CD/DVD-åpningen. Trykk på knappen  $\triangle$  for å ta ut DVD-en.

### Velge et spor

Drei på multifunksjonsknappen for å vise en liste med alle sporene på CD/DVD-en. Sporet som spilles for øyeblikket, er forhåndsvalgt.

Velg ønsket spor.

### Hoppe til neste eller forrige spor

Trykk raskt en eller flere ganger på knappen  $\triangleleft$   $\square$  eller  $\square$   $\triangleright$ .

### Søke spor forover eller bakover

Trykk raskt på knappen ◀ K eller K ▶ og deretter en gang til på ◀ K eller K ▶. Hold knappen inne inntil ønsket spor vises.

### Hurtigspoling for- og bakover

Trykk på knappen ◀ K eller K ▶ for å spole for- eller bakover i det gjeldende sporet.

### Velge spor ved bruk av menyen for lyd-CD eller MP3

#### Ved avspilling av lyd-CD

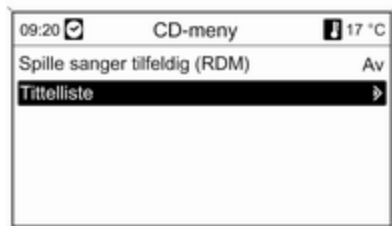

Trykk på multifunksjonsknappen for å åpne menyen som gjelder for lyd-CD-er.

Spille alle sporene i tilfeldig rekkefølge: sett **Spille sanger tilfeldig (RDM)** på På.

Velge et spor på lyd-CD-en: Velg **Titteliste**, og velg ønsket spor.

#### Ved MP3-avspilling

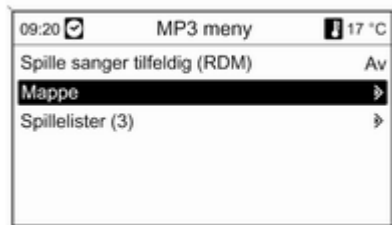

Trykk på multifunksjonsknappen for å åpne menyen som gjelder for MP3.

Spille alle sporene i tilfeldig rekkefølge: sett **Spille sanger tilfeldig (RDM)** på På.

Velge et spor fra en mappe eller spilleliste (hvis tilgjengelig): Velg **Mappe** eller **Spillelister**.

Velg en mappe eller spilleliste, og velg ønsket spor.

### Ta ut en CD/DVD-plate

Trykk på knappen △.

CD/DVD-en skyves ut av CD/DVD-åpningen.

Dersom CD/DVD-en ikke fjernes etter utskyving, trekkes den automatisk inn igjen etter et par sekunder.

### CD 300 / CD 400 / CDC 400



### Starte avspilling av CD-plater

Trykk på knappen **CD** for å åpne CD- eller MP3-menyen.

Hvis det står en CD i CD-spilleren, startes avspilling.

Avvikende informasjon om CD-platen og sporet som spilles av i øyeblikket vises på displayet, avhengig av hvilke data som er lagret på audio-CD-en eller MP3-CD-en.

### Sette inn en CD CD 300 / CD 400

Sett CD-platen inn i CD-åpningen til den trekkes inn av seg selv. Skriften på platen skal vende opp.

### CDC 400



Laster CD		CD 4
1 [Lyd]		-
2 [Lyd]		-
3 [Lyd]	⏮	-

Trykk på knappen **LOAD**. Displayet viser hvor mange CD-plater som står i CD-skifteren.

#### Les dette

CD-platen som spilles, markeres med .

Sett CD-platen inn i CD-åpningen til den trekkes inn av seg selv. Skriften på platen skal vende opp.

CD-platen settes inn i den første ledige CD-åpningen.

Så snart **Sett inn CD** vises i displayet, kan du trykke på knappen **LOAD** en gang til for å sette inn en annen CD.

### Endre standard sidevisning



(bare CD 300)

Ved avspilling av lyd-CD eller MP3 trykker du på multifunksjonsknappen og velger deretter **Standard CD-sidevisning** eller **Stand. MP3-sidevisning**.

Velg ønsket alternativ.

### Endre mappnivået

(bare CD 300)

Trykk på knappen  eller  for å skifte til et høyere eller lavere mappnivå.

### Velge en CD-plate

(kun CDC 400)

Velge en CD-plate som skal spilles:

#### Med taltastene 1...6

Trykk på en av taltastene 1...6 for å velge CD-platen som står i tilsvarende CD-åpning.

## Med CD-listen



Trykk på multifunksjonsknappen og velg deretter **CD-liste**.



Velg ønsket CD.

### Les dette

CD-platen som spilles, markeres med .

### Endre mappenivået



(bare CD 300, MP3-avspilling)

Trykk på knappen  eller  for å skifte til et høyere eller lavere mappenivå.

## Hoppe til neste eller forrige spor

Trykk lett på knappen  eller .

## Hurtigspoling for- og bakover

Trykk på knappen  eller  for å spole for- eller bakover i det gjeldende sporet.

## Velge spor ved bruk av menyen for lyd-CD eller MP3

### Ved avspilling av lyd-CD

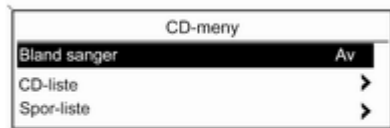

Trykk på multifunksjonsknappen for å åpne menyen som gjelder for lyd-CD-er.

Spille alle sporene i tilfeldig rekkefølge: sett **Bland sanger** på **På**.

Velge et spor på lyd-CD-en: Velg **Spor-liste**, og velg ønsket spor.

### Ved MP3-avspilling

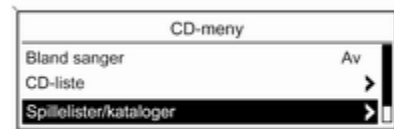

Trykk på multifunksjonsknappen for å åpne menyen som gjelder for MP3.

Spille alle sporene i tilfeldig rekkefølge: sett **Bland sanger** på **På**.

Velge et spor fra en mappe eller spilleliste (hvis tilgjengelig): Velg **Spillelister/kataloger**.

Velg en mappe eller spilleliste, og velg ønsket spor.

### Les dette

Dersom en CD-plate inneholder både lyd- og MP3-data, kan lyddata velges fra **Spillelister/kataloger**.

### Tilleggsalternativer for søking og valg av spor

Ulike alternativer, som avhenger av hvilke data som er lagret, kan velges og spilles når det gjelder MP3-CD-spor.

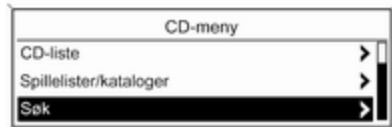

Trykk på multifunksjonsknappen og velg deretter **Søk** for å vise tilgjengelige alternativer.

Søkeprosessen på MP3-CD-en kan ta flere minutter. I løpet av denne tiden vil du få inn stasjonen som sist ble spilt.

### Ta ut en CD-plate

Trykk på knappen  $\triangle$ .

CD-en skyves ut av CD-åpningen.

CDC 400: CD-platen skyves ut av den første CD-åpningen som det er en plate i.

Dersom CD-en ikke fjernes etter utstøting, trekkes den automatisk inn igjen etter et par sekunder.

## AUX-inngang

Generell informasjon ..... 48

Bruk ..... 48

### Generell informasjon

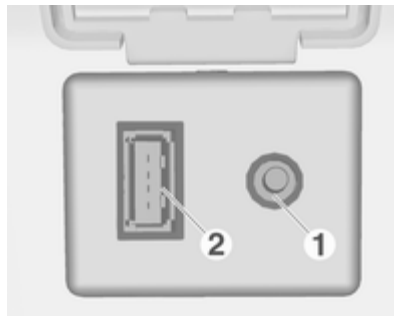

I midtkonsollen er det plassert en AUX-kontakt **1** for tilkobling av eksterne lydkilder.

#### Les dette

Kontakten må alltid holdes ren og tørr.

Den kan for eksempel brukes til tilkobling av en bærbar CD-spiller med en 3,5 mm stereoplugg.

### Bruk

#### CD 500 / DVD 800

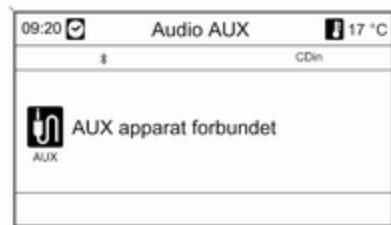

Trykk én eller flere ganger på **CD/AUX**-knappen for å aktivere AUX-modus.

En lydkilde som er koblet til AUX-inngangen kan kun betjenes via lydkildens betjening.



## CD 300 / CD 400 / CDC 400



Trykk én eller flere ganger på knappen **AUX** (CD 300 / CD 400) / **CD/AUX** (CDC 400) for å aktivere AUX-modus.

En lydkilde som er koblet til AUX-inngangen kan kun betjenes via lydkildens betjenings.

## USB-kontakt

Generell informasjon .....	50
Spille lagrede lydfiler .....	52

## Generell informasjon

### CD 500 / DVD 800

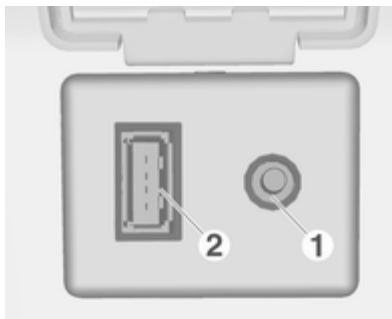

I midtkonsollen er det plassert en USB-kontakt **2** for tilkobling av eksterne lydtkilder.

#### Les dette

Kontakten må alltid holdes ren og tørr.

An MP3-spiller, USB-plugg eller iPod kan kobles til USB-kontakten.

Disse enhetene betjenes via betjeningselementene og menyene til infotainmentsystemet.

## Informasjon

### MP3-spiller og USB-plugger

- Tilkoblet MP3-spiller og USB-plugger må være i overensstemmelse med USB Mass Storage Device Class (USB MSC).
- Bare MP3-spillere og USB-plugger med sektorstørrelse på 512 Bytes og klyngestørrelse på 32 kBytes eller mindre i FAT32-filesystemet støttes.
- Harddiskstasjoner (HDD) støttes ikke.
- Disse begrensningene gjelder for dataene som er lagret på en MP3-spiller eller USB-enhet:

Maksimal mappestrukturdybde:  
11 nivåer.

Maksimalt antall MP3/WMA-filer som kan lagres: 1000.

WMA-filer med digital rettighetsadministrasjon (DRM) fra nettbutikker kan ikke spilles av.

WMA-filer kan bare spilles av på en sikker måte hvis de ble opprettet

med Windows Media Player versjon 8 eller senere.

Gyldige spillelisteutvidelser:  
.m3u, .pls.

Spillelisteoppføringene må være lagret som relative baner.

Systemattributtet for mapper/filer som inneholder lyddata, må ikke være angitt.

#### Støttede iPod-modeller

- iPod nano (1./2./3. generasjon)
- iPod med video (generasjon 5/5.5)
- iPod classic (6. generasjon)
- iPod touch (1./2. generasjon)

Følgende situasjoner kan medføre redusert betjening og funksjon:

- Tilkobling av en iPod som har en nyere firmware-versjon installert enn den firmware-versjonen som støttes av Infotainment-systemet.
- Tilkobling av en iPod med fastvare fra andre produsenter (f. eks. Rockbox).

#### CD 400 / CDC 400

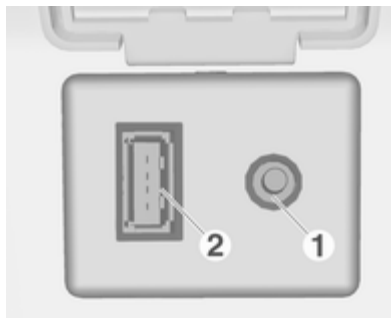

I midtkonsollen er det plassert en USB-kontakt 2 for tilkobling av eksterne lydkilder.

Enheter som kobles til USB-kontakten, betjenes via betjeningselementene og menyene til infotainmentsystemet.

#### Les dette

Kontakten må alltid holdes ren og tørr.

#### Informasjon

Disse enhetene kan kobles til USB-kontakten:

- iPod
- Zune
- PlayForSure-enheter (PFD)
- USB-plugger

#### Les dette

Ikke alle iPod-, Zune-, PFD- eller USB-plugger støttes av infotainmentsystemet.

## Spille lagrede lydfiler

CD 500 / DVD 800

MP3-spiller / USB-plugger



Trykk én eller flere ganger på **CD/AUX**-knappen for å aktivere lyd-USB-modus.

Avspillingen av lyddataene som er lagret på USB-enheten, starter.

Bruk av datakilder som er koblet til via USB er som for lyd-MP3/WMA-CD/DVD-er ↪ 43.

## iPod



Trykk én eller flere ganger på **CD/AUX**-knappen for å aktivere lyd-iPod-modus.

Avspillingen av lyddataene som er lagret på iPod-en, starter.

Bruk av iPod som er koblet til via USB er hovedsakelig som for lyd-MP3/WMA-CD/DVD-er ↪ 43.

Nedenfor beskrives bare forskjeller ved betjeningen.

## iPod-funksjoner

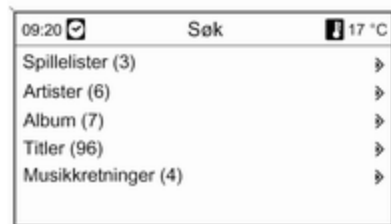

Avhengig av de lagrede dataene, finnes det diverse alternativer for valg og spilling av spor.

Trykk på multifunksjonsknappen og velg deretter **Søk** for å vise tilgjengelige alternativer.

Søkeprosessen på enheten kan ta flere minutter. I løpet av denne tiden vil du få inn radiostasjonen som du sist hørte på.

## CD 300 / CD 400 / CDC 400



Trykk én eller flere ganger på knappen **AUX** (CD 300 / CD 400) / **CD/AUX** (CDC 400) for å aktivere USB-modus.

Avspillingen av lyddataene som er lagret på USB-enheten, starter.

Bruk av datakilder som er koblet til via USB er hovedsakelig som for lyd-MP3-CD-er ↪ 43.

Nedenfor beskrives bare forskjeller ved betjeningen.

Betjeningen og visningene på displayet er bare beskrevet for USB-plugger. Betjeningen av andre enheter som for eksempel iPod eller Zune er i hovedsak lik.

### Velge spor med USB-menyen

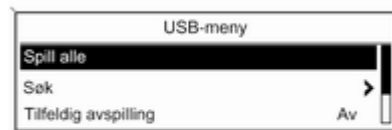

Trykk på multifunksjonsknappen for å åpne menyen som gjelder for USB.

Spille alle sporene etter hverandre: velg **Spill alle**.

Velg **Søk** for å vise en meny med tilleggsoalternativer for søking og valg.

Søkeprosessen på USB-enheten kan ta flere minutter. I løpet av denne tiden vil du få inn stasjonen som sist ble spilt.

Spille alle sporene i tilfeldig rekkefølge: sett **Tilfeldig avspilling** på **På**.

Gjenta nåværende spor: sett **Gjenta** på **På**.

## Navigering

Generell informasjon .....	54
Bruk .....	56
Angi destinasjon .....	59
Bruke adresseboken .....	65
Veivisning .....	66
Dynamisk veivisning .....	74
Symboloversikt .....	76

### Generell informasjon

Navigasjonssystemet leder deg sikkert til ønsket mål, uten at du selv trenger å lese kart. Du trenger heller ikke å være lokalkjent.

Den dynamiske veivisningen tar hensyn til den aktuelle trafikksituasjonen når ruten beregnes. Infotainment-systemet mottar trafikkmeldinger fra det aktuelle mottaksområdet via RDS-TMC.

Navigasjonssystemet kan ikke ta hensyn til de enkelte trafikkhendelser, nylig endrede trafikkregler eller farer og hindringer (f.eks. veiarbeid) som plutselig oppstår.

#### Merk

Bruk av navigasjonssystemet fritar ikke føreren for ansvaret for riktig og oppmerksom atferd i trafikken. Gjeldende trafikkregler må alltid følges. Dersom en navigasjonshenvisning ikke samsvarer med trafikkreglene, er det alltid trafikkreglene som gjelder.

### Navigasjonssystemets funksjon

Bilens posisjon og bevegelser registreres av navigasjonssystemet ved hjelp av sensorer. Tilbakelagt strekning bestemmes av bilspeedometers signal, og dreiebevegelser i svinger av en gyroføler. Posisjonen fastslås av GPS-satellitter (Global Positioning System).

Følersignalene sammenlignes med det digitale kartet på navigasjons-CD/DVD-en. På den måten kan bilens posisjon beregnes med en nøyaktighet på ca. 10 meter.

Systemet fungerer også med svake GPS-signaler, men i disse tilfellene reduseres nøyaktigheten for posisjonsberegningen, noe som kan føre til feilaktige posisjonsbestemmelser.

Etter at måladresse eller spesialdestinasjoner (nærmeste bensinstasjon, hotell osv.) er oppgitt, beregnes ruten fra bilens posisjon til det valgte målet.

Veivisningen foregår med stemmehenvisninger og en retningspil, eller ved hjelp av et flerfarget eller en kombinasjon av begge to.

## TMC- trafikkinformasjonsystem og dynamisk veivisning

TMC-trafikkinformasjonsystemet mottar all aktuell trafikkinformasjon fra TMC-radiostasjoner. Når dynamisk veivisning er aktivert, tas det hensyn til denne informasjonen når hele ruten skal beregnes. Ruten planlegges dermed slik at man unngår trafikkhindringer i henhold til forhåndsinnstilte kriterier.

Foreligger det en trafikkhindring mens veivisningen pågår, vises avhengig forhåndsinnstillingene en melding med spørsmål om ruten skal endres eller ikke.

TMC-trafikkinformasjon vises som symboler i veivisningsfunksjonen eller som detaljert tekst i **TMC-meldinger** menyen.

Forutsetningen for bruk av TMC-trafikkinformasjon er at det mottas TMC-stasjoner i den aktuelle regionen.

Den dynamiske veivisningen fungerer kun ved mottak av trafikkinformasjon via TMC-trafikkinformasjonsystemet.

Den dynamiske veivisningen kan deaktiveres ⇨ 66.

## Kartmateriale

Det komplette kartmaterialet er for omfattende til å lastes inn i systemminnet.

For internasjonal navigasjon legger du inn navigasjons-CD-en/DVD-en eller laster aktuelle data for regionene inn i systemminnet. Hovedveinettet for Europa overføres automatisk også. Det er mulig at annet kartmateriale må slettes fra systemminnet.

Når ønsket kartmateriale er lastet inn, kan CD/DVD-en tas ut, slik at spillet kan benyttes til å spille musikk.

Legge til/fjerne kartdata ⇨ 74.

## Viktig informasjon om kart-CD-er/DVD-er

### Merk

DVD-plater, CD-singler med diameter på 8 cm eller CD-plater med spesiell form må aldri settes i lyd-anlegget.

Du må ikke sette klistremerker på CD-platene. CD-platene kan da sette seg fast i CD-stasjonen og ødelegge den. Det vil føre til kostbar utskifting av enheten.

- Bruk bare kart-CD-er/DVD-er som er godkjent av bilprodusenten. Infotainmentsystemet kan ikke lese kart-CD-er/DVD-er fra andre produsenter.
- Det anbefales å bruke den nyeste kart-CD-en/DVD-en som er godkjent for infotainmentsystemet av bilprodusenten.
- Unngå å sette fingeravtrykk når du skifter kart-CD-er/DVD-er.

- Legg kart-CD-er/DVD-er tilbake i omslaget straks etter at du har tatt dem ut av infotainmentsystemet for å beskytte dem mot skader og skitt.
- Skitt og væsker som søles på kart-CD-er/DVD-er, kan ødelegge CD/DVD-spillerens linse inne i enheten og forårsake feil.
- Beskytt kart-CD-er/DVD-er mot varme og direkte sollys.

## Bruk

### Betjeningselementer

De viktigste navigasjonsspesifikke betjeningselementene:

**NAVI**-knappen: starte navigasjon, åpne navigasjonsmenyen.

**DEST**-knappen: åpne menyen med alternativer for angivelse av destinasjon.

**Åtteveisbryter**: flytte displayvinduet i navigasjonskartvisningen, velge destinasjon ved å trykke i aktuell retning for å plassere kryssmarkøren over en destinasjon på kartet.

**RPT**-knappen: gjenta siste ruteveiledningsmelding.

### Aktivere navigasjonssystemet

Trykk på knappen **NAVI**.

På displayet vises kartet med bilens posisjon.

### Laste inn en kart-CD/DVD

For å laste inn ekstra kartmateriale for et land setter du inn kart-CD/DVD-en i CD-/DVD-skuffen med etiketten opp helt til den trekkes inn.

### Ta ut en kart-CD/DVD

Trykk på knappen . CD/DVD-en skyves ut av CD/DVD-åpningen.

Dersom CD/DVD-en ikke fjernes etter utskyving, trekkes den automatisk inn igjen etter et par sekunder.

### Stille inn navigasjonsvolumet

Beskrivelse ⇨ **Konfigurere navigasjonssystemet**

## Displayfremstilling

Hvis veivisning er aktiv, vises følgende informasjon (avhengig av gjeldende **Navigasjonsmuligheter**-innstillinger ⇨ 66).

### Informasjon på den øverste raden

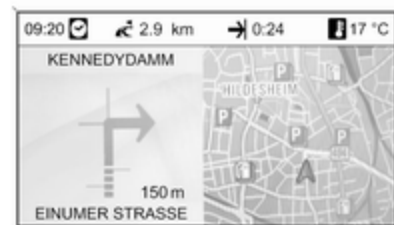

- Tid
- Avstand til endelig destinasjon eller neste veipunkt (hvis tilgjengelig)
- Ankomsttid eller reisetid
- Utetemperatur



### Informasjon på pilvisningen

- Retningen som skal følges.
- Avstand til neste kryss.
- Veier som fører bort fra veien som skal følges.
- Under pilsymbolet: navnet på veien som skal følges.
- Over pilsymbolet: navnet på veien som skal følges etter neste veikryss.

### Informasjon på kartvisningen

- Ruten vises som en blå strek.
- Den nåværende posisjonen vises som en rød trekant.
- Den endelige destinasjonen vises som et rutete flagg.
- Forskjellige symboler angir trafikkinformasjon og generell informasjon eller spesialdestinasjoner.

Oversikt over symbolene ⇨ 76.

### Kartets målestokk

Kartets målestokk i navigasjonsmodusen kan endres ved å dreie på multifunksjonsknappen.

## Konfigurere navigasjonssystemet

Åpne konfigurasjonsmenyen med navigasjonsspesifikke innstillinger: Trykk på **CONFIG**-knappen, og velg **Navigasjonsinnstillinger**.

Følgende alternativer er tilgjengelige:

- **Navigasjonsvolum**
- **TMC-innstillinger**
- **Slett lister**
- **Kartdata tilføre/fjerne**
- **Slett kartminne**

### Navigasjonsvolum

Det relative volumet til navigasjonsmeldingene (**Melding**) og lydkilden (**Bakgrunn**) under en navigasjonsmelding kan forhåndsinnstilles.

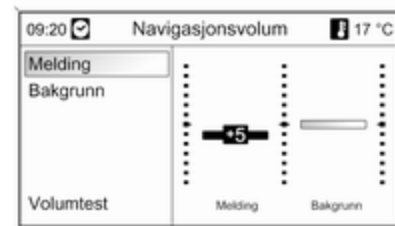

Still inn ønskede verdier for **Melding** og **Bakgrunn**.

Teste de gjeldende innstillingene: velg **Volumtest**.

### TMC-innstillinger

Velg **Infotyper** for å åpne en undermeny med forskjellige alternativer for å angi om og hvilke trafikkmeldingstyper som skal vises på kartet for aktiv ruteveiledning.

Når **Brukerdefinert** er valgt, kan informasjonstypene som skal vises, angis.

### Filtrering

Her kan du velge om **Alle trafikkmeldinger** eller bare **Trafikkmeldinger langs ruten** skal vises på kartet som symboler og i TMC-meldingsmenyen som detaljert tekst.

### Sorteringskriterier

Her kan du velge om trafikkmeldinger skal vises avhengig av avstand eller veinavn.

### Slett lister

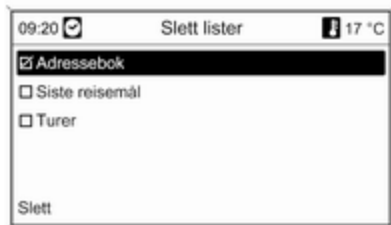

Velg om alle oppføringer i **Adressebok**-, **Siste reisemål**- og/eller **Turer**-listen skal slettes.

### Kartdata tilføre/fjerne

Landsspesifikke kartdata kan lastes inn i infotainmentsystemets interne minne fra kart-CD/DVD-en, og de kan fjernes fra det interne minnet.



### Sett inn kart-CD/DVD-en

Ledig minneplass i det interne minnet vises i den øverste raden.

Velg kartene som skal lastes inn i det interne minnet.

Velg bort kartene som skal fjernes fra det interne minnet.

Velg **Bekreft** for å laste inn/fjerne de valgte kartene.

Lastingen/fjerningen kan ta litt tid, avhengig av mengden data som skal lastes og/eller fjernes.

Veivisning er ikke mulig samtidig som det lastes inn eller fjernes kartdata.

Den angitte varigheten på lastingen/fjerningen er et overslag, og tar ikke hensyn til andre aktiverte funksjoner, f.eks. spilling av MP3-filer.

Hvis lastingen/fjernes avbrytes av at infotainmentsystemet slås av, må den startes manuelt igjen etter at systemet er slått på.

Hvis lastingen/fjerningen avbrytes manuelt, blir det allerede lastede kartmaterialet fjernet fra minnet. Dette tar noe tid.

### Slett kartminne

Dersom navigasjon ikke er mulig ved hjelp av dataene i det interne minnet, eller det vises en feilmelding ved lasting/fjerning av kartmateriale, bør kommandoen utføres for å slette det interne minnet raskt og fullstendig.

## Angi destinasjon

Trykk på **DEST**-knappen for å åpne en meny med forskjellige alternativer for angivelse av destinasjon:

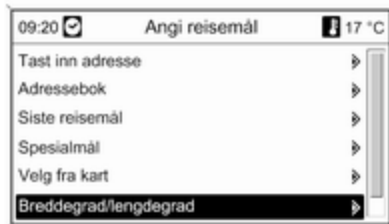

- **Tast inn adresse:** Angi destinasjonen direkte med destinasjonsadresse med land, by/sted, vei/gate og gatenummer.
- **Adressebok:** Velge en allerede lagret adresse fra adresseboken.
- **Siste reisemål:** Velge destinasjon fra listen med nylig valgte destinasjoner.

- **Spesialmål:** Velge fra en liste med spesialdestinasjoner (restauranter, hoteller, bensinstasjoner osv.) i nærheten av den aktuelle posisjonen, destinasjonen, andre steder eller valg fra kartet samt søk etter navn.
- **Velg fra kart:** Velge mål direkte på kartet ved hjelp av kryssmarkøren.
- **Breddegrad/lengdegrad:** Velge destinasjon ved bruk av geografiske koordinater.
- **Reisefører:** (bare DVD 800): Vise spesialdestinasjoner etter reisehåndboksriterier (overnatting, severdigheter, fritid osv.) på et valgt sted.

### Oppgi adressen direkte

Trykk på knappen **DEST**, og velg **Tast inn adresse**.

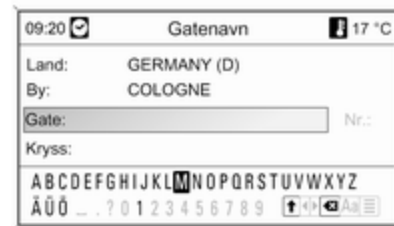

Endre/velge land: Velg **Land:**



Velg ønsket land.

### Legge inn en adresse med bokstavfunksjonen

Velg kategorien **By**. Marker bokstavene for ønsket by etter hverandre med multifunksjonsknappen og bekreft. Under denne prosedyren blokkeres automatisk bokstaver som ikke kan forekomme senere i bynavnet.

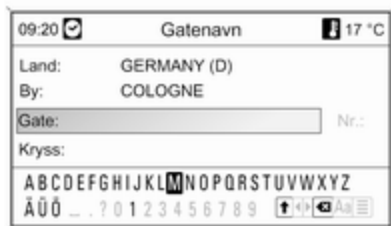

Du kan velge følgende symboler i den nedre linjen:

↑: Liste med spesialtegn vises i den nederste raden.

◀▶: Markering av forrige/neste bokstav.

✕: Slette siste tegn.

**Aa**: Store/små bokstaver.

☰: **Listefunksjon** - når to bokstaver er skrevet, og i enkelte tilfeller bare én bokstav, vises alle navnene som finnes med disse bokstavene. Jo flere bokstaver du taster inn, desto færre alternativer vises.

**OK**: Avslutte inntasting eller bekrefte søkebegrep.

Når du trykker lenge på knappen **BACK**, slettes alle bokstaver og andre tegn som er skrevet inn i raden på én gang.

Gjenta fremgangsmåten for kategoriene "**Gatenavn**" og "**Nr.:**" eller "**Kryss:**".



Når hele adressen er oppgitt, trykker du **Starte navigasjon** ↻ 66 eller **Lagre** (i adresseboken).

### Velge en adresse fra adresseboken

Beskrivelse ↻ 65

## Velg en tidligere destinasjon



Trykk på knappen **DEST**, og velg **Siste reisemål**.

Det vises en liste med de sist oppgitte/valgte destinasjonene.

Velg ønsket destinasjon.

Velg **Starte navigasjon** eller **Lagre** (i adresseboken).

## Velg en spesialdestinasjon



Trykk på knappen **DEST**, og velg **Spesialmål**.

Forskjellige alternativer for valg av spesialdestinasjoner (f.eks. restauranter, bensinstasjoner og sykehus) vises.

### Omkrets andre steder

Valg av spesialdestinasjoner nær bilens nåværende posisjon.

Du vil f.eks. søke etter en bensinstasjon:

Velg **Kjøretøy & fyll drivstoff** og deretter **Bensinstasjon**.

Det kommer opp en meny der du kan begrense søket etter bensinstasjoner.

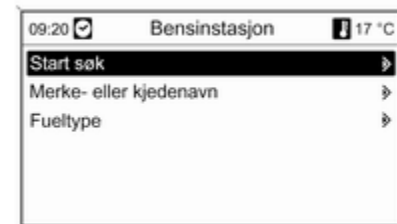

Etter at **Merke- eller kjedenavn** er valgt, vises en liste med alle bensinstasjonskjeder i området.

Antallet bensinstasjoner kan reduseres ved å merke minst én bensinstasjonskjede. Etter dette valget går du tilbake til søkemenyen for bensinstasjoner med **BACK**-knappen.

Etter at **Fueltype** er valgt, vises en liste med alle drivstofftyper som er tilgjengelige (i tillegg til bensin) på bensinstasjonene i området.

Antallet bensinstasjoner kan reduseres ved å merke minst én drivstofftype. Etter dette valget går du tilbake til søkemenyen for bensinstasjoner med **BACK**-knappen.

Velg **Start søk**. En liste med alle bensinstasjoner som oppfyller søkekriteriene vises sammen med informasjon om avstanden og kjøreretningen.

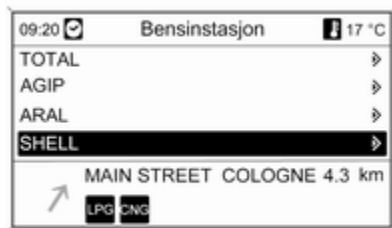

Velg ønsket bensinstasjon.



En meny med disse alternativene vises:

- **Tilleggsfunksjoner:** Hvis tilgjengelig, vises telefonnummeret og adressen til den valgte spesialdestinasjonen. Hvis en telefonportal er tilgjengelig, kan telefonnummeret velges. Trykk på **PHONE**-knappen for å ringe til destinasjonen.



- **Lagre:** Adressen til den valgte spesialdestinasjonen lagres i adresseboken.
- **Starte navigasjon:** Veivisningen til den valgte spesialdestinasjonen starter.

### Langs motorveien

Valg av spesialdestinasjoner ved motorveien (f.eks. bensinstasjoner eller servicesteder) langs ruten. Bare tilgjengelig når du kjører på motorvei.

Velg ønsket kategori og deretter navnet på spesialdestinasjonen du søker: Se eksempel på "I nærheten av nåværende posisjon".

Etter at du har valgt en spesialdestinasjon: Velg **Starte navigasjon** ⇨ 66 eller **Lagre** (i adresseboken).

### Omkrets destinasjon

Valg av spesialdestinasjoner nær oppgitt destinasjon.

Velge en spesialdestinasjon: Se eksempelet på "I nærheten av nåværende posisjon".

Etter at du har valgt en spesialdestinasjon: Velg **Starte navigasjon** ⇨ 66 eller **Lagre** (i adresseboken).

### Rundt andre byer

Valg av spesialdestinasjoner rundt en by.

Velg ønsket land.



Oppgi ønsket by med bokstavfunksjonen ⇨ 59.

Når oppføringen er tilstrekkelig spesifikk, vises en liste med mulige byer.

Velg ønsket by. Det kommer opp en meny med spesialdestinasjonene nær den valgte byen oppført etter kategori.

Velge en spesialdestinasjon: Se eksempelet på "I nærheten av nåværende posisjon".

Etter at du har valgt en spesialdestinasjon: Velg **Starte navigasjon** ⇨ 66 eller **Lagre** (i adresseboken).

### Velg fra kart

Valg av spesialdestinasjoner fra navigasjonskartet.

Beskrivelse ⇨ 59

### Søk med navn

Valg av spesialdestinasjoner ved å oppgi et navn.

Velg ønsket land.



Oppgi ønsket by/spesialdestinasjon med bokstavfunksjonen ⇨ 59.

Når oppføringen er tilstrekkelig spesifikk, vises en liste med mulige byer/spesialdestinasjoner.

Etter at du har valgt en by/spesialdestinasjon: Velg **Starte navigasjon** ⇨ 66 eller **Lagre** (i adresseboken).

### Velge en destinasjon fra kartet

Trykk på knappen **DEST**, og velg **Velg fra kart**.



#### Les dette

Kartets målestokk kan endres ved å dreie på multifunksjonsknappen.

Sett kryssmarkøren på et mål på kartet ved hjelp av åtteveisbryteren på multifunksjonsknappen.

Trykk på multifunksjonsknappen for å bekrefte valget.

Når hele adressen er oppgitt, trykker du **Starte navigasjon** ⇨ 66 eller **Lagre** (i adresseboken).

### Velge en destinasjon ved bruk av geografiske koordinater

Trykk på knappen **DEST**, og velg **Breddegrad/lengdegrad**.

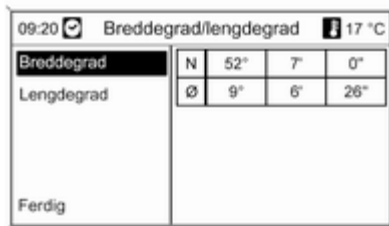

Velg **Breddegrad**.

Drei multifunksjonsknappen for å velge **N** eller **S** (nord eller syd for ekvator).

Trykk på multifunksjonsknappen for å bekrefte valget.

Drei multifunksjonsknappen for å oppgi ønsket breddegrad.

Trykk på multifunksjonsknappen for å bekrefte inntastingen.

Oppgi de ønskede verdiene for breddegradminutter og -sekunder.

Velg **Lengdegrad**.

Drei multifunksjonsknappen for å velge **V** eller **Ø** (vest eller øst for nullmeridianen i Greenwich).

Trykk på multifunksjonsknappen for å bekrefte inntastingen.

Tast inn og bekreft de ønskede verdiene for lengdegrad, -minutter og -sekunder.

Velg **Ferdig**.

Velg **Starte navigasjon** ⇨ 66 eller **Lagre** (i adresseboken).

### Reisefører

(kun DVD 800)

#### Les dette

Foregår navigasjonen via dataene fra det interne minnet, er reisefører kun tilgjengelig for de lagrede røtionene.



Trykk på knappen **DEST**, og velg **Reisefører**.

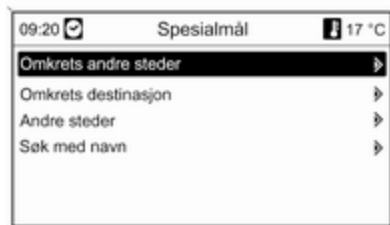

Forskjellige alternativer for valg av spesialdestinasjon basert på reisehåndbokskriterier (f.eks. overnatting, severdigheter og fritid) vises.

Velge en spesialdestinasjon basert på reisehåndbokskriterier: Se beskrivelser i "Velge en spesialdestinasjon".

### Lite drivstoff-advarsel

Når nivået i bilens drivstofftank er lavt, vises en varselmelding.



Starte søk etter bensinstasjoner nær bilens nåværende posisjon: velg **Bensinstasjon**.

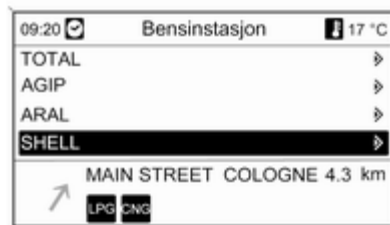

En liste med alle bensinstasjonene som ble funnet, vises.

Under denne listen vises informasjon om den valgte bensinstasjonen: kjøretøretning, avstand og tilgjengelige drivstofftyper (i tillegg til bensin).

Forkortelser som brukes for drivstofftyper:

- **CNG**: komprimert naturgass
- **LPG**: flytende petroleumsgass
- **Bensinpumpe (symbol)**: diesel

Velg ønsket bensinstasjon og deretter **Starte navigasjon** ⇨ 66.

### Bruke adresseboken

#### Oppgi og lagre en adresse i adresseboken

Trykk på knappen **DEST**, og velg **Tast inn adresse**.

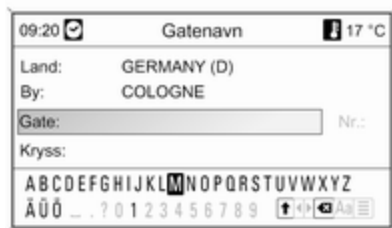

Legg inn en adresse med bokstavfunksjonen ↵ 59.



Velg **Lagre** for å lagre adressen i adresseboken.

Menyen **Tast inn navn** vises med oppgitt adresse som standardnavn.

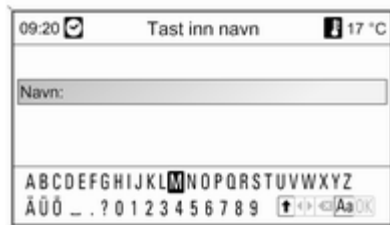

Standardnavnet kan endre smed bokstavfunksjonen ↵ 59.

Det kan lagres maks. 100 mål i adresseboken.

## Velge en adresse fra adresseboken

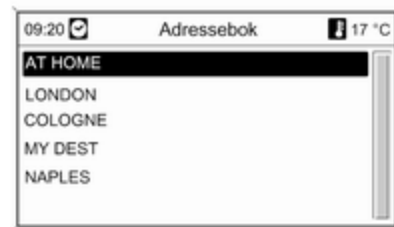

Trykk på **DEST**-knappen, velg **Adressebok** og velg ønsket adresse-  
navn.

Velg **Starte navigasjon** ↵ 66 eller **Rediger navn** (i adresseboken) eller **Slett** (navn fra adresseboken).

## Veivisning

Trykk på knappen **NAVI** for å vise navigasjonsmenyen. Forskjellige menyalternativer er tilgjengelig avhengig av om veivisningen er aktiv eller ikke.

## Funksjoner ved deaktivert veivisning

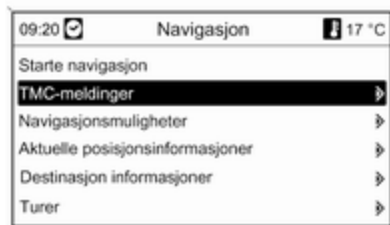

### Starte navigasjon

Velg **Starte navigasjon** for å vise **Tast inn adresse**-menyen. Destinasjonen som sist ble lagt inn, blir forhåndsvalgt.



Legge inn/velge en ny destinasjon  
 ↪ 59.

### Aktivere veivisning

Velg **Starte navigasjon**.

### TMC-meldinger

Informasjon om TMC ↪ 54.

Velg **TMC-meldinger** for å vise alle TMC-trafikkmeldinger som mottas for øyeblikket.

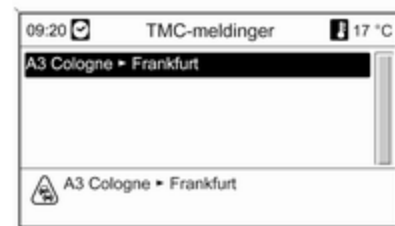

Avhengig av forhåndsvalgte filterkriterier (↪ **Navigasjonsmuligheter**, **Rutekriterier**) vises enten alle TMC-trafikkmeldinger eller bare meldingene som gjelder valgt rute.

Velg en TMC-trafikkmelding for å se detaljert informasjon om det aktuelle trafikkproblemet.

### Navigasjonsmuligheter

Den tilhørende menyen gir alternativer og diverse undermenyer for konfigurasjon av veivisning.



### Rutekriterier

Ruteberegningen kan styres av forskjellige kriterier.

Velg ett av følgende kriterier:

- Raskeste
- Korteste
- Økonomisk

Velg **Dynamisk guiding** for å åpne en meny for konfigurasjon av dynamisk veivisning, se nedenfor.

Velg ett eller flere av følgende kriterier om ønskelig:

- Unngå motorveier
- Unngå tollveier

- Unngå tunneler

- Ingen ferjer

### Konfigurasjon av dynamisk veivisning

Informasjon om dynamisk veivisning  
 ⇨ 74.

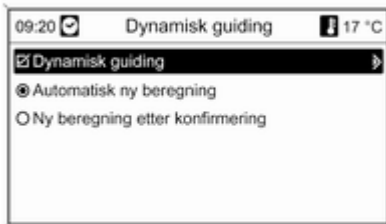

Velg **Dynamisk guiding** for å aktivere/deaktivere dynamisk veivisning.

Hvis dynamisk veivisning er aktivert:

Velg **Automatisk ny beregning** hvis ruten må beregnes på nytt automatisk ved trafikkproblemer.

Velg **Ny beregning etter konfirmasjon** hvis ruten må beregnes på bytt før den tilhørende kommandoen har blitt bekreftet.

### Visning målguiding

For fremstillingen av veivisning er følgende alternativer tilgjengelige:

- **Kart:** Veivisningen vises på kartet.
- **Pil / kart:** Veivisningen vises på kartet, det vises også navigasjonspiler.
- **Pil:** Veivisningen vises kun med navigasjonspiler.

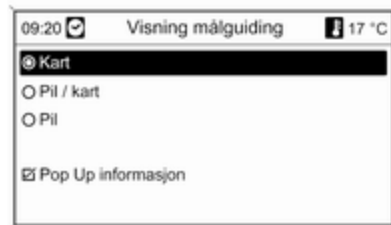

Under alternativet **Pop Up informasjon** kan du velge om veivisningsinformasjon for navigasjonen skal vises i vinduer i andre driftsmøduser (f. eks. radio). Informasjonen forsvinner etter en viss tid eller ved at du trykker på knappen **BACK**.

### Kartalternativer

Velg **Kartalternativer** og deretter **Kartmodus** for å vise følgende undermeny:

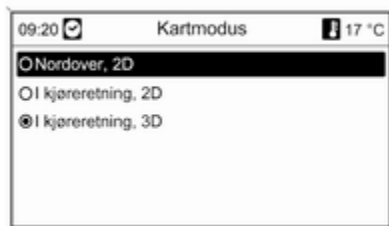

Velg kartretning (peker mot nord/ kjøreretningen) og dimensjon (2D/ 3D) i kartfremstillingen (3D er kun tilgjengelig for DVD 800).

Velg **Kartalternativer** og deretter **Vise spesialmål på kartet** for å åpne en undermeny med forskjellige alternativer for å angi om og hvilke spesialdestinasjoner som skal vises på kartet.

Når **Brukerdefinert** er valgt, kan du angi hvilken type spesialdestinasjoner som skal vises, f.eks. restauranter, hoteller, offentlige steder osv.

### Visning av ankomsttid eller kjøretid

Etter å ha valgt alternativet

- **Visning omtrentlig kjøretid** eller
  - **Visning omtrentlig ankomsttid**
- i menyen **Navigasjonsmuligheter** vises gjeldende tid i den øverste linjen av veivisningsskjermbildet.

### Aktuell posisjonsinformasjon

Følgende informasjon om den aktuelle posisjonen vises:

- By
- Vei
- Breddegrad
- Lengdegrad
- Kartutsnitt



Velg **Lagre** for å lagre den aktuelle posisjonen som adresse i adresseboken. Velg et navn med bokstavfunksjonen ↵ 59.

### Destinasjonsinformasjon

Vist informasjon: samme som på visningen for **Aktuell posisjon**.

### Turer

(kun DVD 800)

En tur gir mulighet til å oppgi en rekke mål du ønsker å kjøre til etter hverandre. Denne funksjonen er egnet for turer som gjentas regelmessig, uten at enkeltmål må oppgis på nytt hver

gang. Turer lagres under et navn. Det kan lagres maks. 10 turer med 9 mellommål per tur. En eksisterende tur kan endres ved at man endrer rekkefølgen på målene eller tilføyer eller sletter mål.

### Opprette tur

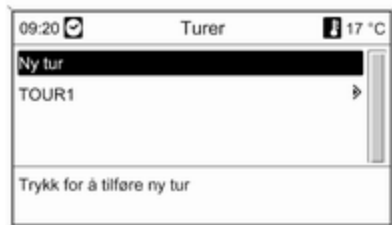

Etter at du har valgt **Ny tur**, angir du et navn på kjøreturen med bokstavfunksjonen ↵ 59.



Godta navnet med **OK**. Navnet vises i **Turer**-menyen.

### Legge til mellomstasjoner på turen



Velg den nye turen, og deretter **Tilføy ny mellomdestinasjon**.

I undermenyen **Tilføy mellomdest.** vises disse alternativene for mellomdestinasjoner:

- **Tast inn mellomdestinasjon** (adresseopptøring)
- **Adressebok**
- **Siste reisemål**
- **Velg fra kart**
- **Spesialmål**

Velg et alternativ for destinasjonsangivelse, og velg/angi ønsket mellomdestinasjon ↵ 59.

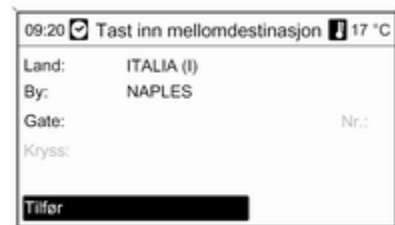

Etter at du har valgt/angitt den nye mellomdestinasjonen, velger du **Tilfør** for å legge til den aktuelle adressen i turen.

Gjenta prosedyren for å legge til flere mellomdestinasjoner.

Som standard legges nye veipunkter til å enden av listen med eksisterende veipunkter. Hvis en annen plassering ønskes, bruker du multifunksjonsknappen til å velge innsetningsstedet.

### Starte en tur

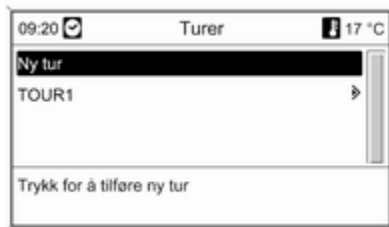

Velg en tur i **Turer**-menyen.



Trykk **Start tur** for å starte veivisning for valgt tur.

Velg **Start tur fra** for å starte veivisning fra en bestemt mellomdestinasjon i valgt tur.



Velg ønsket startpunkt for veivisningen.

Ruten for valgt tur beregnes, og veivisningen starter.

### Vise tur

Velg en tur i **Turer**-menyen.

Velg **Vis tur** for å vise en liste med alle mellomdestinasjoner på den valgte turen.

### Redigere tur

Velg en tur i **Turer**-menyen, og velg deretter **Bearbeide tur** for å vise en undermeny med disse alternativene:



### Forskyv mellomdestinasjoner

Marker mellomdestinasjonen som skal flyttes.

Trykk på multifunksjonsknappen for å klippe ut den markerte destinasjonen.

Sette destinasjonen som er klipt ut, i enden av listen: trykk en gang til på multifunksjonsknappen.

Sette destinasjonen som er klipt ut, før en annen destinasjon: marker denne destinasjonen, og trykk på multifunksjonsknappen.

### Slett mellomdestinasjoner

Marker ønsket mellomdestinasjon, og trykk på multifunksjonsknappen.

### Slett tur

Atter at du har valgt dette alternativet, slettes den gjeldende turen helt.

### Legge til nye mellomdestinasjoner på en tur

Beskrivelsen ⇨ **Legge til en tur.**

### Funksjoner ved aktivert veivisning



### Stoppe navigasjon

Etter at du har valgt **Stoppe navigasjon**, deaktiveres veivisningen, og menyalternativene for deaktivert veivisning vises ⇨ 66.

### TMC-meldinger

Beskrivelse ⇨ **Funksjoner ved deaktivert veivisning.**

### Navigasjonsmuligheter

Beskrivelse ⇨ **Funksjoner ved deaktivert veivisning.**

### Rute informasjon

I menyen **Rute informasjon** kan følgende informasjon vises:

- Ruteliste
- Aktuelle posisjonsinformasjoner
- Destinasjon informasjoner
- Oversikt aktuell rute

### Ruteliste





Alle veier på den beregnede ruten med avstandsangivelser vises.

#### Aktuelle posisjonsinformasjoner

Beskrivelse ⇨ **Funksjoner ved deaktivert veivisning.**

#### Destinasjon informasjoner

Beskrivelse ⇨ **Funksjoner ved deaktivert veivisning.**

#### Oversikt aktuell rute

Følgende informasjon om den aktuelle ruten vises:



- Posisjon
- Mål
- Ankomsttid
- Avstand
- Kartutsnitt

#### Sperr strekning

Disse alternativene er tilgjengelig for å ekskludere visse områder/ruteseksjoner manuelt fra veivisningen:

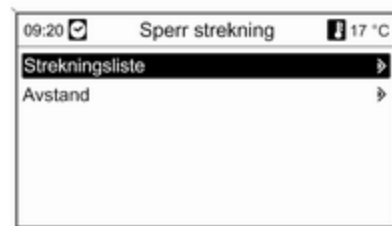

#### Strekningsliste

Veier kan utelukes fra veivisningen i listen med veinavn på den aktuelle beregnede ruten.



Utelukke en vei fra veivisningen:

Marker gjeldende veinavn, og trykk på multifunksjonsknappen. Veinavnet vises med kryss over.

Utelukk ytterligere veier fra veivisningen om ønskelig.

Trykk på **BACK**-knappen, og bekreft meldingen som vises.

Ruten beregnes på nytt, og det tas hensyn til veiene som er utelukket.

### Avstand

Ved å velge en avstand, kan delen av en rute fra gjeldende posisjon til den valgte avstanden bli utelukket fra veivisningen.



Angi ønsket strekning, trykk på multifunksjonsknappen og bekreft meldingen som vises.

Ruten beregnes på nytt, og det tas hensyn til rutedelen som er utelukket.

### Les dette

De angitte sperringene forblir aktive inntil det beregnes en ny rute.

### Turer

(kun DVD 800)

Beskrivelse ⇨ **Funksjoner ved deaktivert veivisning.**

### Gjenta forrige navigasjonsmelding

Trykk på **RPT**-knappen for å gjenta den siste navigasjonsmeldingen.

## Dynamisk veivisning

Når dynamisk veivisning er aktivert, tas det hensyn til den komplette trafikksituasjonen når ruten skal beregnes. Infotainment-systemet mottar informasjon via TMC-trafikkinformasjon. Ruten foreslås med hensyn til trafikkproblemer eller hindringer

i overensstemmelse med forhåndsinnstilte kriterier (f.eks. "korteste rute", "unggå motorveier" osv.).

Oppstår det en trafikkhindring (f.eks. kø, veisperring) på ruten du kjører, vises en melding i tillegg til at det høres en talemelding om typen hindring. Føreren kan avgjøre om han/hun vil følge en foreslått ruteendring og kjøre utenom trafikkhindringen, eller om han/hun vil kjøre gjennom det problematiske området.

Det meldes om trafikkforstyrrelser i nærheten også når veivisningen ikke er aktivert

Når veivisningen er aktivert, kontrollerer systemet kontinuerlig ved hjelp av trafikkinformasjon om det bør foretas en ny beregning eller om en alternativ rute er fornuftig.

















Aktivering og deaktivering av dynamisk veivisning samt kriterier for beregning av strekning og andre innstillinger for navigasjon foretas i menyen **Navigasjonsmuligheter** ⇨ 66.



Den dynamiske veivisningen fungerer kun ved mottak av trafikkinformasjon via RDS-TMC-trafikkinformasjonssystemet.

Systemet mottar data via den innstilte RDS-TMC-stasjonen. Disse dataene danner grunnlaget for den mulige forsinkelsen som Infotainment-systemet beregner vil følge av trafikkhindringen. Den faktiske forsinkelsen kan avvike fra beregningen.

## Symboloversikt

 1	 9	 17	 25	 33
 2	 10	 18	 26	 34
 3	 11	 19	 27	 35
 4	 12	 20	 28	 36
 5	 13	 21	 29	 37
 6	 14	 22	 30	 38
 7	 15	 23	 31	 39
 8	 16	 24	 32	 40

**Nr. Forklaring**

- 1 Forsiktig/advarsel
- 2 Stengt vei
- 3 Tett trafikk
- 4 Kø
- 5 Smalere kjørebane
- 6 Tåke
- 7 Veiarbeid
- 8 Glatt veibane
- 9 Smog
- 10 Snø
- 11 Storm
- 12 Åpne lister
- 13 Lukke lister
- 14 Buick-forhandler
- 15 Cadillac-forhandler
- 16 Chevrolet-forhandler
- 17 Daewoo-forhandler

































**Nr. Forklaring**

- 18 GMC-forhandler
- 19 Holden-forhandler
- 20 Opel-forhandler
- 21 Pontiac-forhandler
- 22 Saab-forhandler
- 23 Saturn-forhandler
- 24 Vauxhall-forhandler
- 25 Flyplass
- 26 Fornøyelsespark
- 27 By
- 28 Pengeinstitutt
- 29 Minibank
- 30 Busstasjon
- 31 Teltplass
- 32 Kirkegård
- 33 Apotek
- 34 Kino

**Nr. Forklaring**

- 35 Aktuell posisjon
- 36 Mellomdestinasjon (bare DVD 800)
- 37 Neste mellomdestinasjon
- 38 Mål
- 39 Trafikkmelding
- 40 Ferge

---

 41	 49	 57	 65	 73
 42	 50	 58	 66	
 43	 51	 59	 67	
 44	 52	 60	 68	
 45	 53	 61	 69	
 46	 54	 62	 70	
 47	 55	 63	 71	
 48	 56	 64	 72	

**Nr. Forklaring**

- 41 Grense
- 42 Tunnel
- 43 Kiosk
- 44 Matvarer
- 45 Hotell/motell
- 46 Motorveivkjøring
- 47 Parkeringsplass
- 48 Park & Ride
- 49 Parkeringsgarasje
- 50 Bensinstasjon
- 51 Rasteplass
- 52 Restaurant
- 53 WC
- 54 Historisk monument
- 55 Sykehus
- 56 Nødsfall
- 57 Politi

**Nr. Forklaring**

- 58 Havn
- 59 Fjellovergang
- 60 Museum
- 61 Bilutleie
- 62 Reiseinformasjon
- 63 Fritidstilbud
- 64 Tjenesteytelser
- 65 Offentlig plass
- 66 Rundt bilen
- 67 Kjøpesenter
- 68 Bomvei
- 69 Turistinformasjon
- 70 Severdighet
- 71 Sport og fritid
- 72 Ut på byen
- 73 Verksted

## Talegjenkjenning

Generell informasjon .....	80
Telefonbetjening .....	80

### Generell informasjon

Talegjenkjenningen til telefonportalen gjør at du kan betjene flere funksjoner på mobiltelefonen via talemeldinger. Den finner kommandoer og nummer-rekkefølger uavhengig av hvem som snakker. Kommandoene og de numeriske rekkene kan uttales uten å ta pause mellom ordene.

Telefonnumre kan også lagres under et fritt valgbart navn (talesignal). Telefonforbindelse kan opprettes med dette navnet.

Ved feilbetjening eller feil koder vil talegjenkjenningen gi deg tilbakemelding i form av lyd og be deg om å oppgi ønsket kommando på nytt. Talegjenkjenningen bekrefter viktige kommandoer og stiller spørsmål ved behov.

Talegjenkjenningen starter ikke før den er blitt aktivert for å sikre at samtaler som foregår inne i bilen ikke fører til uønsket aktivering av mobiltelefonen.

### Telefonbetjening

#### Aktivere talegjenkjenningen

Trykk på knappen  $\text{☞}$  på rattet for å aktivere talegjenkjenningen på telefonportalen. Mens dialogen pågår vil aktive lydkilder bli dempet, og trafikknigheter som sendes, vil bli avbrutt.

#### Justere volumet for talestyrt melding

Drei på volumknappen på infotainmentsystemet, eller trykk på knappen + eller – på rattet.

#### Avbryte dialogen

Talegjenkjenningen kan deaktiveres og dialogen avbrytes på forskjellige måter:

- Trykk på knappen  $\text{☒}$  på rattet.
- Si "**Cancel (Avbryt)**".
- Ikke si noen kommando på en stund.
- Etter den tredje ukjente kommandoen.



## Betjening

Ved hjelp av talegjenkjenning kan mobiltelefonen betjenes svært enkelt ved hjelp av talemeldinger. Det er tilstrekkelig å aktivere talegjenkjenningen og si ønsket kommando. Etter å ha lagt inn kommandoen vil Infotainment-systemet veilede deg gjennom dialogen med passende spørsmål og tilbakemeldinger for å oppnå ønsket handling.

## Hovedkommandoer

Når du har aktivert talegjenkjenningen, vil du høre en kort tone som signaliserer at talegjenkjenningen venter på en kommando.

Tilgjengelige hovedkommandoer:

- "Dial (Tast)"
- "Call (Ring)"
- "Redialing (Taster på nytt)"
- "Save (Lagre)"
- "Delete (Slett)"
- "Directory (Katalog)"
- "Pair (Koble)"

- "Select device (Velg enhet)"
- "Voice feedback (Talesvar)"

## Kommandoer som ofte er tilgjengelige

- "Help (Hjelp)": dialogen avsluttes og alle kommandoer som er tilgjengelige i den faktiske funksjonen spesifiseres.
- "Cancel (Avbryt)": talegjenkjenningen er deaktivert.
- "Yes (Ja)": en passende handling utløses, avhengig av sammenhengen.
- "No (Nei)": en passende handling utløses, avhengig av sammenhengen.

## Angi et telefonnummer

Etter kommandoen "Dial (Tast)" ber talegjenkjenningen om at det angis et telefonnummer.

Telefonnummeret må sies med normal stemme uten noen kunstig pause mellom sifrene.

Gjenkjenningen fungerer best dersom det tas en pause i minst et halvt sekund etter hvert tredje til femte siffer. Infotainment-systemet gjentar så numrene som gjenkjennes.

Du kan deretter angi flere numre eller følgende kommandoer:

- "Dial (Tast)": inntastingene er godkjent.
- "Delete (Slett)": nummeret som sist ble angitt eller rekken med numre som sist ble angitt, slettes.
- "Plus (Pluss)": "+" angis foran nummeret for samtaler til utlandet.
- "Verify (Bekreft)": inntastingene gjentas med den stemmestyrte meldingen.
- "Star (Stjerne)": en stjerne "\*" angis.
- "Pound (Firkant)": En firkant "#" taster inn.
- "Help (Hjelp)"
- "Cancel (Avbryt)"

Maksimumslengden på telefonnummeret er 25 sifre.

For å ringe til utlandet kan du si ordet "Pluss" (+) i begynnelsen av nummeret. "Pluss" gjør at du ringe fra alle land uten å vite retningsnummeret for samtaler i det landet. Si deretter den nødvendige landkoden.

### Eksempel på en dialog

Bruker: "Dial (Tast)"

Stemmestyrte melding: "Please, say the number to dial (Si nummeret for å taste.)"

Bruker: "Plus (Pluss) Four (Fire) Nine (Ni)"

Stemmestyrte melding: "Plus (Pluss) Four (Fire) Nine (Ni)"

Bruker: "Seven (Sju) Three (Tre) One (Én)"

Stemmestyrte melding: "Seven (Sju) Three (Tre) One (Én)"

Bruker: "One (Én) One (Én) Nine (Ni) Nine (Ni)"

Stemmestyrte melding: "One (Én) One (Én) Nine (Ni) Nine (Ni)"

Bruker: "Dial (Tast)"

Stemmestyrte melding: "The number is being dialled (Nummeret blir tastet)"

### Angi et navn

Med kommandoen "Call (Ring)" angis et telefonnummer som er blitt lagret i telefonboken under et navn (talesignal).

Tilgjengelige kommandoer:

- "Yes (Ja)"
- "No (Nei)"
- "Help (Hjelp)"
- "Cancel (Avbryt)"

### Eksempel på en dialog

Bruker: "Call (Ring)"

Stemmestyrte melding: "Please, say the nametag to call (Si talemerketen for å ringe)"

Bruker: <Navn.>

Stemmestyrte melding: "Do you want to call <Michael>? (Vil du ringe til <Michael>?)"

Bruker: "Yes (Ja)"

Stemmestyrte melding: "The number is being dialled (Nummeret blir tastet)"

### Starte en ny oppringing

Du kan starte en ny oppringing under en aktiv telefonsamtale. Trykk på knappen  $\text{☞}$  for å gjøre dette.

Tilgjengelige kommandoer:

- "Send (Send)": Aktiver manuell DTMF (touch-tone), f.eks. for talepost eller telefonbank.
- "Send nametag (Send talemerke)": aktiver DTMF (touch-tone-oppringing) ved å angi et navn (talesignal).
- "Dial (Tast)"
- "Call (Ring)"
- "Redialing (Taster på nytt)"
- "Help (Hjelp)"
- "Cancel (Avbryt)"

### Eksempel på en dialog

Bruker: <dersom en telefonsamtale er aktiv: trykk på knappen  $\text{☞}$ >

Bruker: "Send (Send)"

Stemmestyrte melding: "Please, say the number to send. (Si nummeret for å sende.)"

(se dialogeksempelet under "**Angi et telefonnummer**")

Bruker: "**Send (Send)**"

### Redialing (Taster på nytt)

Nummeret du sist ringte, ringes opp igjen med kommandoen "**Redialing (Taster på nytt)**".

### Lagre

Med kommandoen "**Save (Lagre)**" lagres et telefonnummer i telefonboken under et navn (talesignal).

Navnet som angis må gjentas én gang. Tonefall og uttale må være så identisk som mulig for begge navneinnlesinger, ellers vil talegjenkjenningen avvise kommandoen.

Maksimalt 50 talesignaler kan lagres i telefonboken.

Talesignaler er taleravhengige, dvs. at det er kun den personen som leste inn et talesignal som kan åpne den.

Du bør legge inn en kort pause etter en innlesing for å unngå at ikke begynnelsen av et lagret navn blir kuttet.

For å kunne bruke talesignal uavhengig av hvor du befinner deg, dvs. også i andre land, bør alle telefonnumre leses inn med et "pluss"-tegn og en landkode.

Tilgjengelige kommandoer:

- "**Save (Lagre)**": inntastingene er godkjent.
- "**Verify (Bekreft)**": siste inntasting gjentas.
- "**Help (Hjelp)**"
- "**Cancel (Avbryt)**"

### Eksempel på en dialog

Bruker: "**Save (Lagre)**"

Stemmestyrte melding: "**Please, say the number to save (Si nummeret for å lagre.)**"

(se dialogeksempelet under "**Angi et telefonnummer**")

Bruker: "**Save (Lagre)**"

Stemmestyrte melding: "**Please, say the nametag to save (Si talemerket for å lagre.)**"

Bruker: <Navn.>

Stemmestyrte melding: "**Please, repeat the nametag to confirm (Gjenta talemerket for å bekrefte)**"

Bruker: <Navn.>

Stemmestyrte melding: "**Saving the nametag (Lagrer talemerkete)**"

### Delete

Et tidligere lagret talesignal slettes med kommandoen "**Delete (Slett)**".

Tilgjengelige kommandoer:

- "**Yes (Ja)**"
- "**No (Nei)**"
- "**Help (Hjelp)**"
- "**Cancel (Avbryt)**"

### Lytte til lagrede navn

Den stemmestyrtede meldingen for alle lagrede navn (talesignal) startes med kommandoen "**Directory (Katalog)**".

Tilgjengelige kommandoer når tale-signalene leses opp:

- **"Call (Ring)"**: telefonnummeret til talesignalet som sist ble lest, velges.
- **"Delete (Slett)"**: oppføringen til talesignalet som sist ble lest, slettes.

### Lagre en mobiltelefon i eller slette den fra enhetslisten

Med kommandoen **"Pair (Koble)"** kan en mobiltelefon lagres i eller slettes fra telefonportalens enhetsliste ↗ 89.

Tilgjengelige kommandoer:

- **"Add (Legg til)"**
- **"Delete (Slett)"**
- **"Help (Hjelp)"**
- **"Cancel (Avbryt)"**

### Eksempel på en dialog

Bruker: **"Pair (Koble)"**

Stemmestyrte melding: **"Do you want to add or delete a device? (Vil du legge til eller slette en enhet?)"**

Bruker: **"Add (Legg til)"**

Stemmestyrte melding: **"Please start the pairing process with your external device. Use Code <1234> (Prøv å koble med koden <1234> i den eksterne enheten)"**

Stemmestyrte melding: **"Do you want to pair the device? (Vil du koble enheten?)"**

Bruker: **"Yes (Ja)"**

Stemmestyrte melding: **"Enheten er koblet til som nummer <enhetsnummer>"**

### Velge en mobiltelefon fra enhetslisten

Med kommandoen **"Select device (Velg enhet)"** kan du velge en mobiltelefon i enhetslisten for opprettelse av en Bluetooth-forbindelse.

### Eksempel på en dialog

Bruker: **"Select device (Velg enhet)"**

Stemmestyrte melding: **"Please, say a device number to select (Si enhetsnummeret for å velge.)"**

Bruker: **<enhetsnummer>**

Stemmestyrte melding: **"Do you want to select the device number <device\_number>? (Vil du velge enhetsnummeret <device\_number>?)"**

Bruker: **"Yes (Ja)"**

Stemmestyrte melding: **"Do you want to pair the device? (Vil du koble enheten?)"**

Bruker: **"Yes (Ja)"**

Stemmestyrte melding: **"One moment. The system searches for the selected device (Ett øyeblikk. Systemet søker etter den valgte enheten.)"**

Stemmestyrte melding: **"Device number <dev\_num> is selected (Enhetsnummer <dev\_num> er valgt)"**

### Voice feedback (Talesvar)

Hver inngående stemmestyrte melding svares eller kommenteres av Infotainment-systemet ved hjelp av en utgående stemmestyrte melding som er tilpasset situasjonen.

Angi **"Voice feedback (Talesvar)"** eller trykk på knappen  for å slå den stemmestyrte meldingen på eller av.

## Telefon

Generell informasjon .....	85
Tilkobling .....	87
Bluetooth-tilkobling .....	89
Nødsamtaler .....	97
Betjening .....	98
Mobiltelefoner og CB-radioutstyr .....	104

## Generell informasjon

Telefonportalen gir deg mulighet til å føre samtaler over mobiltelefon via en bilmikrofon og bilens høyttalere i tillegg til å betjene de viktigste mobiltelefonfunksjonene via infotainmentsystemet i bilen. Mobiltelefonen må være koblet til telefonportalen via Bluetooth for at denne funksjonen skal kunne brukes.

Telefonportalen kan etter behov betjenes via talestyring.

Telefonen kan betjenes via en ekstern bilantenne ved å sette denne inn i en adapter som er beregnet for telefonen.

Ikke alle funksjoner for telefonportalen støttes av alle mobiltelefoner. Hvilke telefonfunksjoner som er tilgjengelige avhenger av den aktuelle mobiltelefonen og nettverksleverandøren. Du finner mer informasjon om dette i bruksanvisningen for mobiltelefonen eller du kan forhøre deg med nettverksleverandøren din.

## Viktig informasjon vedrørende betjening og trafiksikkerhet

### Advarsel

Mobiltelefoner virker inn på miljøet. Det er derfor utarbeidet sikkerhetsbestemmelser og -forskrifter. Du bør kjenne de gjeldende forskriftene før du bruker telefonfunksjonen.

### ⚠ Advarsel

Bruk av håndfriutstyret under kjøring kan være farlig fordi oppmerksomheten kan bli avledet fra trafikken. Du bør derfor parkere bilen før du bruker håndfriutstyret. Følg bestemmelsene i landet du befinner deg i.

Ikke glem å følge de spesielle bestemmelsene som gjelder i bestemte områder, og slå alltid av mobiltelefonen hvis bruk av mobiltelefon er forbudt, hvis mobiltelefon forårsaker interferens eller hvis farlige situasjoner kan oppstå.

### Bluetooth

Telefonportalen støtter Bluetooth håndfriprofil V. 1.5 og er spesifisert i samsvar med Bluetooth Special Interest Group (SIG).

Du finner mer informasjon om spesifikasjonene på <http://qualweb.bluetooth.org>. Telefonportalen støtter i tillegg SIM-tilgangsprofil (SAP).

### EU R&TTE-samsvar

CE 0700

Vi erklærer at **Bluetooth System Transceiver** er i overensstemmelse med vesentlige krav og andre bestemmelser i direktivet 1999/5/EC.

### Bruke talegjenkjenningen

Ikke bruk talegjenkjenningen i nød-situasjoner, ettersom stemmen din kan endre seg så mye i stressituasjoner at den ikke lenger gjenkjennes tilstrekkelig til at du oppnår ønsket forbindelse raskt nok.

### Bunnplate for telefonspesifikk adapter

Hold kontaktene på bunnplaten fri for støv og skitt.

### Lade telefonbatteriet

Telefonbatteriet lades så snart telefonportalen er slått på og telefonen er satt inn i den telefonspesifikke adapteren.

### Betjeningselementer

De viktigste betjeningselementene for telefonen:

**PHONE** -knapp: åpner hovedmenyen for telefon.

Kontroller på rattet:

☎, ☎: besvare anrop, aktivere talegjenkjenning.

📞, ✖: avslutte/avvise anrop, deaktivere talegjenkjenning.

Telefonportalen kan om ønskelig betjenes via talegjenkjenning ↻ 80.

## Tilkobling

Telefonportalen slår seg på og av selv via tenningen. Når tenningen er slått av, kan du slå telefonportalen på og av ved hjelp av infotainmentsystemet.

Det kan opprettes forbindelse mellom mobiltelefonen og telefonportalen via Bluetooth. Mobiltelefonen må støtte Bluetooth.

For å kunne opprette en Bluetooth-tilkobling må telefonportalen være slått på, og Bluetooth må være aktivert.

Se bruksanvisningen for mobiltelefonen for informasjon om Bluetooth-funksjonen.

## Telefonspesifikke adaptere

Hvis du bruker en telefonspesifikk adapter, betjenes mobiltelefonen via den eksterne antennen. Adapteren fungerer også som en ladestasjon.

Bruk kun adaptere som er godkjent for din bil og din mobiltelefon.

## Mobiltelefoner med tilkoblingsgrensesnitt nederst Installere adapteren

Fest adapteren til bunnplaten.

Sørg for at kontaktene er riktig tilkoblet.

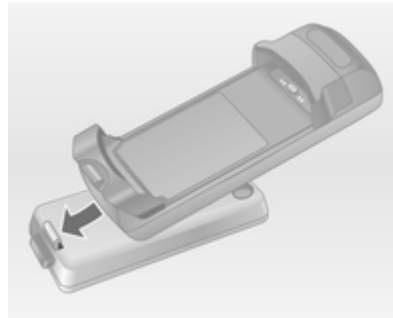

Senk først forsiden av adapteren som vist på bildet over.

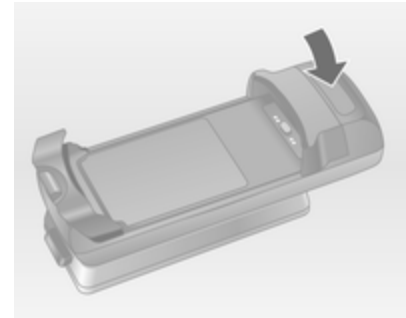

Senk deretter baksiden.

Det høres en tilkoblingslyd når adapteren festes.

Ta den ut ved å trykke på opplåsningsknappen på holderplaten og løfte baksiden av adapteren.

## Sette i mobiltelefonen

Sett mobiltelefonen inn i adapteren. Sørg for at kontaktene er riktig tilkoblet.



Senk den nederste kanten først, som vist på bildet over.

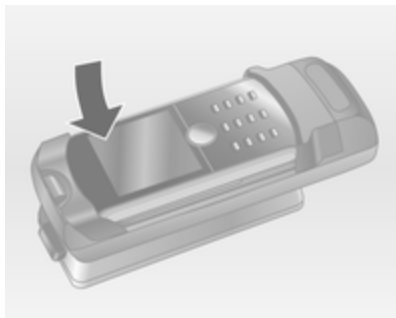

Senk deretter den øverste kanten. Det høres en tilkoblingslyd når mobiltelefonen kobles til.

Ta den ut ved å trykke på opplåsingsknappen på adapteren og løfte den øverste kanten av telefonen først.

### Mobiltelefoner med tilkoblingsgrensesnitt på kanten på siden

#### Installere adapteren

Fest adapteren til bunnplaten. Sørg for at kontaktene er riktig tilkoblet.

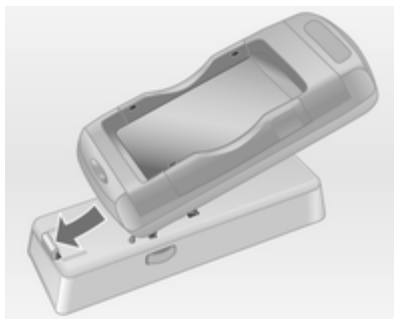

Senk først forsiden av adapteren som vist på bildet over.

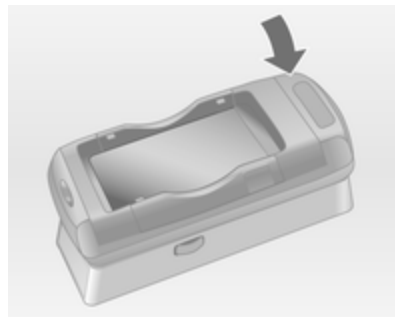

Senk deretter baksiden.

Det høres en tilkoblingslyd når adapteren kobles til.

Ta ut ved å trykke på opplåsingsknappene på begge sider av holderplaten samtidig.



## Sette i mobiltelefonen

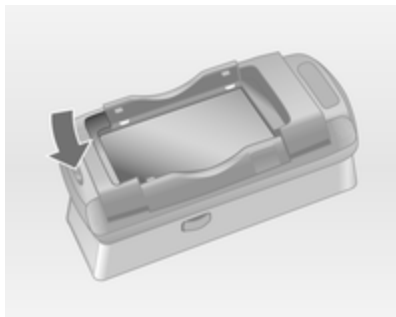

Hvis sidebrakettene på adapteren er i lukket stilling, trykker du på knappen nær den fremre kanten på adapteren for å åpne brakettene.



Når sidebrakettene til adapteren er åpnet, senker du mobiltelefonen ned i adapteren som vist på bildet over helt til sidebrakettene går i inngrep.

Det høres en tilkoblingslyd når mobiltelefonen kobles til.

Mobiltelefonen tas ut ved å trykke på opplåsningsknappen på adapteren og løfte telefonen.

## Bluetooth-tilkobling

Bluetooth er en radiostandard for trådløs tilkobling av for eksempel en telefon til andre enheter. Informasjon som for eksempel en telefonbok, an-

ropsliste, navnet på nettverksoperatøren og feltstyrke kan overføres. Funksjonaliteten kan være begrenset avhengig av telefotypen.

For å kunne opprette en Bluetooth-tilkobling med telefonportalen må Bluetooth-funksjonen på mobiltelefonen være aktivert og mobiltelefonen stå på "synlig". Se mobiltelefonens bruksanvisning.

## CD 500 / DVD 800

### Bluetooth-menyen



Trykk på knappen **CONFIG**.

Velg **Telefoninnstillinger** og deretter **Bluetooth**.

### Aktivere Bluetooth

Hvis Bluetooth-funksjonen på telefonportalen er deaktivert:

Still **Aktivering** på **På** og bekreft etter følgende melding.

### Enhetsliste

Første gang en mobiltelefon forbindes med telefonportalen via Bluetooth, lagres mobiltelefonen i enhetslisten.

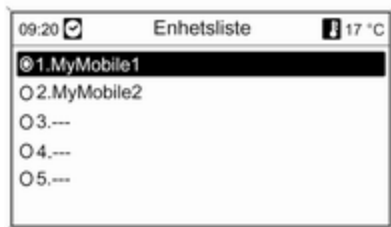

Det kan lagres maks. 5 mobiltelefoner i enhetslisten.

### Første gangs tilkobling av mobiltelefon

En mobiltelefon kan kobles til telefonportalen på to måter: ved å legge den til som en håndfrienhet, eller ved å bruke SIM-tilgangsprofilen (SAP).

### Håndfrimodus

Når en mobiltelefon er lagt til som en håndfrienhet, kan brukeren foreta eller motta anrop og bruke andre funksjoner via telefonportalen. Funksjonsomfanget avhenger av mobiltelefonen. Når den er koblet til telefonportalen, kan mobiltelefonen betjenes på vanlig måte.

Merk at mobiltelefonbatteriet kan utlades raskere enn vanlig når Bluetooth-tilkoblingen er aktiv sammen samtidig som mobiltelefonen brukes som vanlig.

### Bruk av SAP

Når SAP brukes, er flere funksjoner tilgjengelige via telefonportalen, blant annet diverse sikkerhets- og meldingsalternativer. Funksjonsomfanget avhenger av nettverksleverandøren. I SAP-modus er dessuten mobiltelefonen i beredskapsmodus. Bare

Bluetooth-tilkoblingen og SIM-kortet er aktive, slik at strømforbruket til den tilkoblede mobiltelefonen blir lavere.

### Koble til en mobiltelefon som håndfrienhet



Velg **Legg til ny enhet (handsfree)**. Bluetooth-koden som skal tastes inn på mobiltelefonen, vises.

Telefonportalen kan nå finnes av andre Bluetooth-enheter.

Så snart mobiltelefonen har funnet telefonportalen, kan Bluetooth-koden tastes inn på mobiltelefonen.



Så snart telefonportalen har funnet mobiltelefonen, kan innstillingen for tilkobling bekreftes.

Mobiltelefonen legges til i enhetslisten og kan betjenes via telefonportalen.

### Endre Bluetooth-koden

(gjelder bare for håndfrimodus)

Den første gangen en Bluetooth-tilkobling til telefonportalen konfigureres, vises en standardkode. Standardkoden kan når som helst endres. Av sikkerhetsmessige grunner skal en firesifret og tilfeldig valgt PIN-kode brukes.

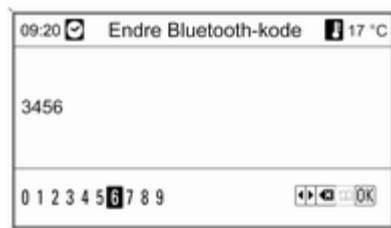

Velg **Endre Bluetooth-kode**. Endre Bluetooth-koden i den viste menyen, og bekreft den endrede koden med **OK**.

### Koble til en mobiltelefon via SIM-tilgangsprofilen (SAP)

Velg **Legge til SIM-tilgangsenhet (SAP)**. Mobilportalen skanner etter tilgjengelige enheter og viser en liste med enhetene som ble funnet.

#### Les dette

Mobiltelefonen må ha Bluetooth aktivert og være stilt inn på synlig.

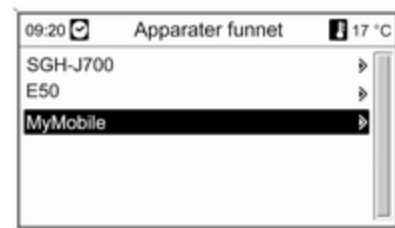

Velg ønsket mobiltelefon fra listen. Kommandoen om SAP-kode vises på infotainmentdisplayet. Denne koden består av 16 tegn.



Tast inn den viste SAP-koden på mobiltelefonen (uten mellomrom). Mobiltelefonens PIN-kode vises på informationdisplayet.

Hvis **Inntasting av passord (PIN)**-funksjonen er aktiv, må brukeren taste inn PIN-koden til SIM-kortet i mobiltelefonen.

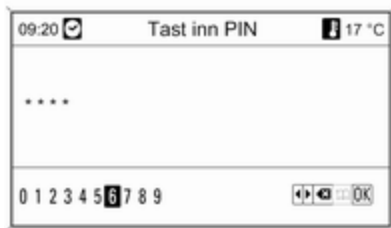

Tast inn PIN-koden til mobiltelefonens SIM-kort. Mobiltelefonen kobles til telefonportalen. Tjenester fra mobilnettverksleverandøren kan brukes via telefonportalen.

### Opprette forbindelse med mobiltelefon som er lagret i enhetslisten

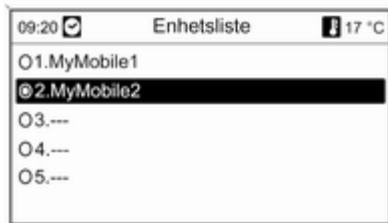

Velg ønsket mobiltelefon og velg deretter alternativet **Velg** i menyen som vises.

Så snart telefonportalen har funnet mobiltelefonen, kan innstillingen for tilkobling bekreftes.

Mobiltelefonen kan betjenes via telefonportalen.

### Fjerne en mobiltelefon fra enhetslisten

Velg ønsket mobiltelefon fra enhetslisten. Velg **Slett** i menyen som vises, og bekreft etterfølgende melding.

### Justere ringetoner

Trykk på knappen **CONFIG**.

Velg **Telefoninnstillinger** og deretter **Ringtone**.

Velg ønsket alternativ.

### Konfigurere en tilkoblet telefon

Forskjellige mobiltelefoninnstillinger kan konfigureres i **Telefoninnstillinger**-menyen hvis telefonen er koblet til via SAP.

### Endre sikkerhetsinnstillinger

Trykk på knappen **CONFIG**.

Velg **Telefoninnstillinger** og deretter **Sikkerhet**.

Sikkerhetsdialogen vises.

**Aktivere/deaktivere PIN-forespørsel**  
Velg **Inntasting av passord (PIN)** På eller **Av**.

Tast inn PIN-koden til mobiltelefonens SIM-kort, og bekreft.

### Les dette

Denne funksjonen avhenger av nettverksleverandøren.

### Endre PIN-koden

Velg **Endre PIN**.

Tast inn den gjeldende PIN-koden.  
Tast inn den nye PIN-koden. Gjenta den nye PIN-koden, og bekreft. PIN-koden er endret.

### Konfigurere nettverkstjenester

Velg **Telefoninnstillinger** og deretter **Nettverkstjenester**. Dialogen for nettverkstjenester vises.

Alternativene som er tilgjengelige, avhenger av nettverksleverandøren og mobiltelefonen.

- **Nettvalg**: velge mellom automatisk og manuelt nettverksvalg.
- **Ventende anrop**: aktivere eller deaktivere ventende anrop.
- **Anropsomkopling**: velge omkoblingsalternativer avhengig av situasjonen.
- **Anropssperre**: konfigurere alternativer for anropssperre avhengig av situasjonen.

Se bruksanvisningen for mobiltelefonen eller kontakt nettverksleverandøren for informasjon om konfigurering av nettverkstjenester.

**Konfigurere nummer til SMS-sentral**  
Nummeret til SMS-sentralen er et telefonnummer som fungerer som en port for overføring av SMS-meldinger mellom mobiltelefoner. Dette nummeret er vanligvis forhåndsinnstilt av nettverksleverandøren.

Nummeret til SMS-sentralen konfigureres ved å velge **Telefoninnstillinger** og deretter **SMS senter nummer**. Endre nummeret til SMS-sentralen om nødvendig.

### Stille tilbake mobiltelefonen til innstillingene fra fabrikk

Velg **Telefoninnstillinger** og deretter **Fabrikkinnstillinger**.

## CD 300 / CD 400 / CDC 400

### Bluetooth-menyen

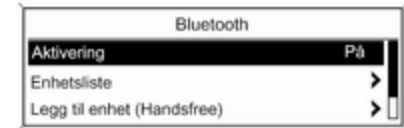

Trykk på knappen **CONFIG**.

Velg **Telefoninnstillinger** og deretter **Bluetooth**.

### Aktivere Bluetooth

Hvis Bluetooth-funksjonen til telefonportalen er deaktivert: Sett **Bluetooth** på **På**, og bekreft den påfølgende meldingen.

### Enhetsliste

Første gang en mobiltelefon forbindes med telefonportalen via Bluetooth, lagres mobiltelefonen i enhetslisten.

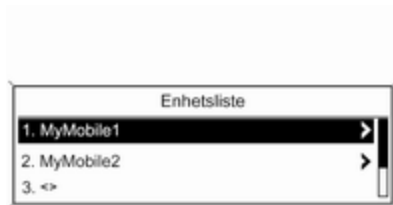

Det kan lagres maksimalt 5 mobiltelefoner i enhetslisten.

### Første gangs tilkobling av mobiltelefon

En mobiltelefon kan kobles til telefonportalen på to måter: ved å legge den til som en håndfrienhet, eller ved å bruke SIM-tilgangsprofilen (SAP).

### Håndfrimodus

Når en mobiltelefon er lagt til som en håndfrienhet, kan brukeren foreta eller motta anrop og bruke andre funksjoner via telefonportalen. Funksjonsomfanget avhenger av mobiltelefonen. Når den er koblet til telefonportalen, kan mobiltelefonen betjenes på vanlig måte. Merk at mobiltelefonbatteriet kan utlades raskere enn vanlig når Bluetooth-tilkoblingen er aktiv sammen samtidig som mobiltelefonen brukes som vanlig.

### Bruk av SAP

Når SAP brukes, er flere funksjoner tilgjengelige via telefonportalen, blant annet diverse sikkerhets- og meldingsalternativer. Funksjonsomfanget avhenger av nettverksleverandøren. I SAP-modus er dessuten mobiltelefonen i beredskapsmodus. Bare Bluetooth-tilkoblingen og SIM-kortet er aktive, slik at strømforbruket til den tilkoblede mobiltelefonen blir lavere.

### Koble til en mobiltelefon som håndfrienhet

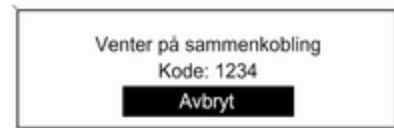

Velg **Legg til enhet (Handsfree)**. Bluetooth-koden som skal testes inn på mobiltelefonen, vises.

Telefonportalen kan nå finnes av andre Bluetooth-enheter.

Så snart mobiltelefonen har funnet telefonportalen, kan Bluetooth-koden testes inn på mobiltelefonen.

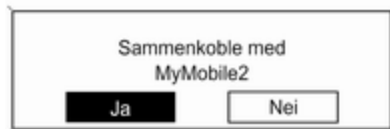

Så snart telefonportalen har funnet mobiltelefonen, kan innstillingen for tilkobling bekreftes.

Mobiltelefonen legges til i enhetslisten og kan betjenes via telefonportalen.

### Endre Bluetooth-koden

(gjelder bare for håndfrimodus)

Den første gangen en Bluetooth-tilkobling til telefonportalen konfigureres, vises en standardkode. Standardkoden kan når som helst endres. Av sikkerhetsmessige grunner skal en firesifret og tilfeldig valgt PIN-kode brukes.

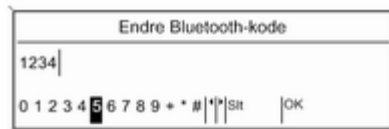

Velg **Endre Bluetooth-kode**. Endre Bluetooth-koden i den viste menyen, og bekreft den endrede koden med **OK**.

### Koble til en mobiltelefon via SIM-tilgangsprofilen (SAP)

(bare CD 400 / CDC 400)

Velg **Legg til enhet for SIM-tilgang**.

Telefonportalen skanner etter tilgjengelige enheter og viser en liste med enhetene som ble funnet.

### Les dette

Mobiltelefonen må ha Bluetooth aktivert og være stilt inn på synlig.

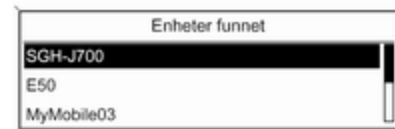

Velg ønsket mobiltelefon fra listen. Kommandoen om SAP-kode vises på infotainmentdisplayet. Denne koden består av 16 tegn.



Tast inn den viste SAP-koden på mobiltelefonen (uten mellomrom). Mobiltelefonens PIN-kode vises på infotainmentdisplayet.

Hvis **PIN-anmodning**-funksjonen er aktiv, må brukeren taste inn PIN-koden til SIM-kortet i mobiltelefonen.

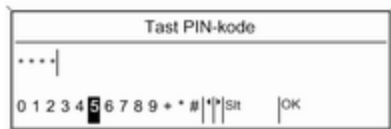

Tast inn PIN-koden til mobiltelefonens SIM-kort. Mobiltelefonen kobles til telefonportalen. Tjenester fra mobilnettverksleverandøren kan brukes via telefonportalen.

### Opprette forbindelse med mobiltelefon som er lagret i enhetslisten

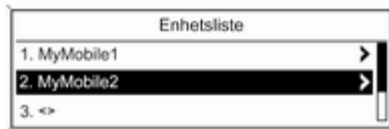

Velg ønsket mobiltelefon og velg deretter alternativet **Velg** i menyen som vises.

Så snart telefonportalen har funnet mobiltelefonen, kan innstillingen for tilkobling bekreftes.

Mobiltelefonen kan betjenes via telefonportalen.

### Fjerne en mobiltelefon fra enhetslisten

Velg ønsket mobiltelefon fra enhetslisten. Velg **Slett** i menyen som vises, og bekreft etterfølgende melding.

### Justere ringetoner

Trykk på knappen **CONFIG**.

Velg **Telefoninnstillinger** og deretter **Ringelyd**.

Velg ønsket alternativ.

### Konfigurere en tilkoblet telefon

Forskjellige mobiltelefoninnstillinger kan konfigureres i **Telefoninnstillinger**-menyen hvis telefonen er koblet til via SAP.

### Endre sikkerhetsinnstillinger

Trykk på knappen **CONFIG**.

Velg **Telefoninnstillinger** og deretter **Sikkerhet**.

Sikkerhetsdialogen vises.

### Aktivere/deaktivere PIN-forespørsel

Velg **PIN-anmodning På** eller **Av**.

Tast inn PIN-koden til mobiltelefonens SIM-kort, og bekreft.

### Les dette

Denne funksjonen avhenger av nettverksleverandøren.

### Endre PIN-koden

Velg **Endre PIN**.



Tast inn den gjeldende PIN-koden.  
Tast inn den nye PIN-koden. Gjenta den nye PIN-koden, og bekreft. PIN-koden er endret.

### Konfigurere nettverkstjenester

Velg **Telefoninnstillinger** og deretter **Nettverkstjenester**. Dialogen for nettverkstjenester vises.

Alternativene som er tilgjengelige, avhenger av nettverksleverandøren og mobiltelefonen.

- **Nettverksvalg**: velge mellom automatisk og manuelt nettverksvalg.
- **Anrop venter**: aktivere eller deaktivere ventende anrop.
- **Viderekobling av anrop**: velge omkoblingsalternativer avhengig av situasjonen.
- **Anrop sperret**: konfigurere alternativer for anropssperre avhengig av situasjonen.

Se bruksanvisningen for mobiltelefonen eller kontakt nettverksleverandøren for informasjon om konfigurering av nettverkstjenester.

### Konfigurere nummer til SMS-sentral

Nummeret til SMS-sentralen er et telefonnummer som fungerer som en port for overføring av SMS-meldinger mellom mobiltelefoner. Dette nummeret er vanligvis forhåndsinnstilt av nettverksleverandøren.

Nummeret til SMS-sentralen konfigureres ved å velge **Telefoninnstillinger** og deretter **Nummer til SMS-senter**. Endre nummeret til SMS-sentralen om nødvendig.

### Stille tilbake mobiltelefonen til innstillingene fra fabrikk

Velg **Telefoninnstillinger** og deretter **Gjenoppr. fabrikk-innstillinger**.

## Nødsamtaler

### ⚠ Advarsel

Tilkobling kan ikke garanteres i alle situasjoner. Derfor bør du ikke stole kun på mobiltelefonen hvis det skulle oppstå en situasjon der kommunikasjon er avgjørende (for eksempel en nødsituasjon).

I noen nettverk kan det være nødvendig å sette et gyldig SIM-kort ordentlig inn i telefonen.

### ⚠ Advarsel

Husk at du kan foreta og motta anrop med mobiltelefonen hvis du befinner deg i et område med tilstrekkelig sterkt signal. Under visse omstendigheter kan ikke nødsamtaler foretas i alle mobilnettverk. Det kan hende at du ikke kan ringe nødsamtaler når bestemte tjenester og/eller telefonfunksjoner er aktive. Du kan få informasjon om dette hos den lokale nettverksoperatøren.

Nødtelefonnummeret kan være forskjellig avhengig av region og land. Vi anbefaler at du på forhånd finner ut hvilket nødtelefonnummer som gjelder i regionen du skal kjøre i.

### Foreta en nødoppringing

Ring nødtelefonnummeret (f.eks. 112).

Telefontilkoblingen til nødtelefonsentralen opprettes.

Svar på spørsmålene telefonvakten stiller deg om nødsituasjonen.

### ⚠ Advarsel

Ikke avslutt samtalen før nødtelefonsentralen ber deg om det.

## Betjening

### Innledning

Så snart det er blitt opprettet en tilkobling via Bluetooth mellom mobiltelefonen og infotainmentsystemet, kan du også betjene mange funksjoner på mobiltelefonen via infotainmentsystemet.

Du kan f.eks. opprette en tilkobling via infotainmentsystemet med telefonnumrene som er lagret på mobiltelefonen eller endre telefonnumrene.

### Les dette

Det er fortsatt mulig å bruke mobiltelefonen, for eksempelmotta anrop eller justere volumet, i håndfrimodus.

Etter å ha opprettet en tilkobling mellom mobiltelefonen og infotainmentsystemet, sendes mobiltelefoninformasjonen til infotainmentsystemet. Dette kan ta litt tid, avhengig av telefonmodellen. Under denne tiden er det kun mulig å betjene mobiltelefonen via infotainmentsystemet i begrenset grad.

Det er ikke alle telefoner som støtter alle funksjonene til telefonportalen. Avvik fra funksjonsomfanget som beskrives for disse spesifikke telefonene kan derfor forekomme. Se avsnittet om adapter for telefon i brukerhåndboken for ytterligere informasjon.

## CD 500 / DVD 800

### Justere volumet for håndfri- settet

Drei  $\odot$  knappen på infotainmentsystemet, eller trykk på knappene + / - på rattet.

## Ring et telefonnummer

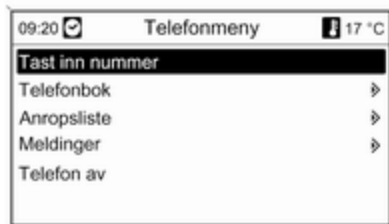

Når telefonens hovedmeny er aktiv, trykker du på multifunksjonsknappen for å åpne **Telefonmeny**.

Det finnes forskjellige alternativer for å slå telefonnumre, bruke telefonboken og anropslistene og for visning og redigering av meldinger.

Ved bruk av **Telefon av**-kommandoen kan den tilkoblede telefonen løsnes fra telefonportalen.

## Angi et nummer manuelt

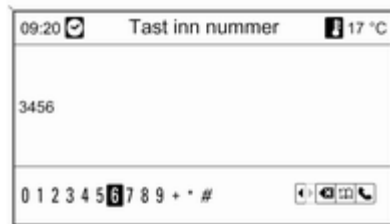

Velg **Tast inn nummer**, og angi deretter ønsket nummer.

Slå nummeret ved å velge .

Åpne telefonboken ved å velge .

### Telefonbok

Etter at tilkoblingen er opprettet vil telefonboken bli sammenlignet med telefonboken i det midlertidige minnet, forutsatt at det er snakk om samme SIM-kort eller telefon. I løpet av denne perioden vises ikke noen nye oppføringer.

Dersom SIM-kortet eller telefonen er forskjellige, lastes telefonboken ned på nytt. Dette kan ta noen minutter, avhengig av telefonmodellen.

### Velg et telefonnummer fra telefonboken

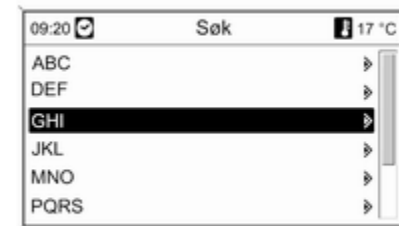

### Velg Telefonbok.

Velg ønsket første bokstav i menyen **Søk** for å starte forhåndsvalg av de oppføringene i telefonboken som du ønsker å vise.

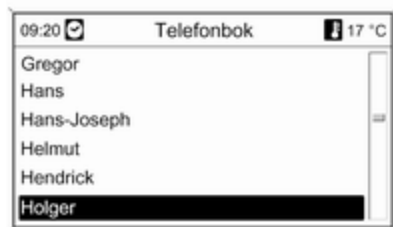

Når du har utført forhåndsutvelgelsen: velg ønsket oppføring i telefonboken for å vise numrene som er lagret under denne oppføringen.

Velg ønsket nummer for å starte ringeprosessen.

## Ringelister

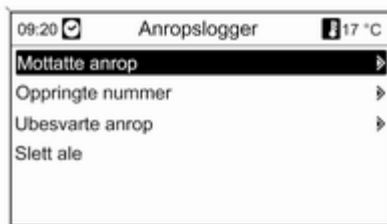

Via menyen **Anropslogger** kan innkommende, utgående og tapte anrop vises, og du kan slå de gjeldende numrene. Listen kan også slettes i denne menyen.

Starte en ringeprosess: velg ønsket anropsliste, en oppføring i anropslisten og til slutt ønsket telefonnummer.

## Meldingsfunksjoner

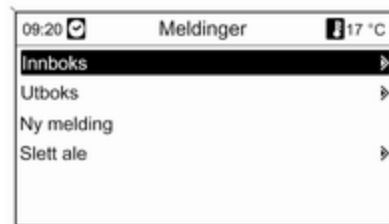

Når mobiltelefonen er koblet ved bruk av SAP-modusen, kan meldinger vises, lages og sendes via telefonportalen. Meldingene kan også slettes i denne menyen.

Leste mottatte meldinger: velg **Innboks**.

Leste sendte meldinger: velg **Utboks**.

Opprette en melding: velg **Ny melding**.

### Les dette

Meldingene er begrenset til 70 tegn.

### Innkommende samtaler

Når det kommer en innkommende samtale, vises det en meny der du har muligheten til å godta eller avvise oppringingen.

Velg ønsket alternativ.

### Funksjoner under en telefonsamtale

Hvis foretar et anrop, trykker du på multifunksjonsknappen for å åpne en undermeny.

Ulike alternativer er tilgjengelige, avhengig av situasjonen og hvilke funksjoner mobiltelefonen har.

- **Legg på:** koble fra telefonforbindelsen.
- **Velg nummer:** Tast et telefonnummer for å ringe et nytt nummer eller utføre DTMF (touch-tone-oppringing), f.eks. for talepost eller telefonbank.
- **Legg på:** frakoble forbindelsen til en deltaker i en telefonkonferanse.
- **Før samtaler sammen:** flette sammen to samtaler når det er flere aktive oppringinger.

- **Omkopling samtaler:** bytte mellom samtaler, hvis det er flere oppringinger.
- **Stumkopling:** dempe en oppringing.

### Les dette

Hvis tenningen slås av under en telefonsamtale, opprettholdes forbindelsen helt til telefonsamtalen er avsluttet.

## CD 300 / CDC 400

### Justere volumet for håndfri- settet

Drei  knappen på infotainmentsystemet, eller trykk på knappene + / - på rattet.

### Ring et telefonnummer



Når hovedmenyen for telefonen er aktiv, trykker du på multifunksjonsknappen for å åpne menyen for bruk av telefonen.

Det finnes forskjellige alternativer for å slå telefonnumre, bruke telefonboken og anropslister og for visning og redigering av meldinger.

Ved bruk av **Telefon av**-kommandoen kan den tilkoblede telefonen løsnes fra telefonportalen.

## Angi et nummer manuelt

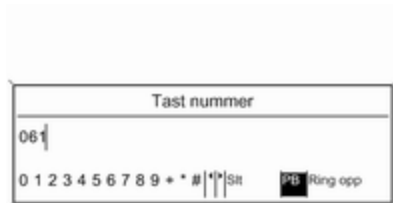

Velg **Tast nummer** og angi deretter ønsket nummerrekkefølge.

Velg **Ring opp** for å starte ringeprosessen.

Du kan bytte til menyen for telefonbok ved å velge **PB**.

## Telefonbok

Etter at tilkoblingen er opprettet vil telefonboken bli sammenlignet med telefonboken i det midlertidige minnet, forutsatt at det er snakk om samme SIM-kort eller telefon. I løpet av denne perioden vises ikke noen nye oppføringer.

Dersom SIM-kortet eller telefonen er forskjellige, lastes telefonboken ned på nytt. Dette kan ta noen minutter, avhengig av telefonmodellen.

## Velg et telefonnummer fra telefonboken

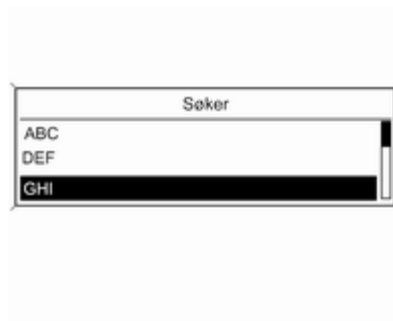

Velg **Telefonbok**. Velg ønsket første bokstav i den viste menyen for å starte forhåndsvalg av de oppføringene i telefonboken som du ønsker å vise.



Når du har utført forhåndsutvelgelsen: velg ønsket oppføring i telefonboken for å vise numrene som er lagret under denne oppføringen.

Velg ønsket nummer for å starte ringeprosessen.

## Ringelister

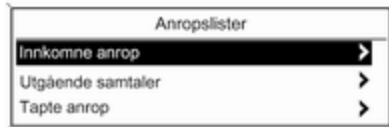

Via menyen **Anropslister** kan brukeren se innkommende, utgående og tapte anrop og slå de gjeldende numrene. Starte en ringeprosess: velg ønsket anropsliste, en oppføring i anropslisten og til slutt ønsket telefonnummer.

**Meldingsfunksjoner**  
(bare CD 400 / CDC 400)



Når mobiltelefonen er koblet ved bruk av SAP-modusen, kan brukeren vise, opprette og sende meldinger via telefonportalen. Meldingene kan også slettes i denne menyen.

Leste mottatte meldinger: velg **Innboks**.

Leste sendte meldinger: velg **Utboks**.

Opprette en melding: velg **Skriv ny melding**.

### Les dette

Meldingene er begrenset til 70 tegn.

## Innkommende samtaler

Når det kommer en innkommende samtale, vises en meny der du kan godta eller avvise anropet.

Velg ønsket alternativ.

## Funksjoner under en telefonsamtale

Hvis du er midt i en telefonsamtale, trykker du på multifunksjonsknappen for å åpne en undermeny.

Ulike alternativer er tilgjengelige, avhengig av situasjonen og hvilke funksjoner mobiltelefonen har.

- **Legg på:** koble fra telefonforbindelsen.
- **Ring nummer:** tast et telefonnummer for å ringe et nytt nummer eller utføre DTMF (touch-tone-oppringing), f.eks. for talepost eller telefonbank.
- **Forlat samtale:** frakoble forbindelsen til en deltaker i en telefonkonferanse.
- **Koble samtaler:** flette sammen to samtaler når det er flere aktive oppringinger.

- **Bytte samtaler:** bytte mellom samtaler, hvis det er flere oppringinger.
- **Dempe talelyd:** dempe en oppringing.

## Mobiltelefoner og CB-radioutstyr

### Monteringsanvisninger og retningslinjer for bruk

Ved montering og bruk av mobiltelefon skal de bilspesifikke monteringsanvisningene og retningslinjene for bruk fra produsenten av mobiltelefonen og håndfriutstyret overholdes. Hvis ikke, kan bilens typegodekjenning bli ugyldig (EU-direktiv 95/54/EF).

Anbefalinger for feilfri drift:

- Fagmessig montert utvendig antenne, dermed oppnås maksimal rekkevidde,
- Maksimal sendeeffekt på 10 watt,
- Monter telefonen på egnet sted. Følg viktige anvisninger i kapitlet **Kollisjonsputesystem** i instruksjonsboken.

Innhent råd om plassering av utvendig antenne og apparatholder og mulighet for bruk av apparater med sendeeffekt på mer enn 10 watt.

Bruk av et telefonapparat uten utvendig antenne med mobiltelefonstandardene GSM 900/1800/1900 og UMTS er bare tillatt når mobiltelefonens maksimale sendeeffekt er 2 watt for GSM 900 og ellers 1 watt for de øvrige typene.

Av sikkerhetsgrunner skal ikke telefonen brukes under kjøring. Også ved bruk av håndfritt utstyr kan oppmerksomheten avledes fra trafikken.

### Advarsel

Radioutstyr og mobiltelefoner som ikke oppfyller kravene i de ovennevnte mobiltelefonstandardene, er bare tillatt å bruke med antenne utvendig på bilen.

### Merk

Dersom ovenstående forskrifter ikke følges, kan bruk av mobiltelefoner og radioutstyr uten utvendig antenne forårsake funksjonsforstyrrelser i bilens elektronikk.





## Stikkordregister

<b>A</b>		<b>E</b>	
Aktivere CD/DVD-spilleren.....	43	Enhanced Other Networks.....	35
Aktivere navigasjonssystemet.....	56	EON.....	35
Aktivere radioen.....	26	<b>F</b>	
Aktivere talegjenkjenningen.....	80	Fartskompensert volum.....	13
Angi destinasjon .....	59	Favorittlister .....	28
Autolagringslister .....	27	<b>G</b>	
<b>B</b>		Generell informasjon .....	
BACK-knappen.....	15	..... 2, 41, 48, 50, 54, 80, 85	
Betjening .....	98	Grunnleggende betjening .....	15
Bluetooth.....	85	<b>H</b>	
Bluetooth-tilkobling .....	89	Hente frem stasjoner.....	27, 28
Bruk .....	13, 26, 43, 48, 56	Håndfrimodus.....	89
Bruk av SAP.....	89	<b>K</b>	
Bruke adresseboken .....	65	Konfigurere DAB.....	38
Bruke AUX-inngangen.....	48	Konfigurere RDS.....	35
Bruke CD/DVD-spilleren.....	43	<b>L</b>	
Bruke infotainmentsystemet.....	13	Lade telefonbatteriet.....	85
Bruke navigasjonssystemet.....	56	Lagre stasjoner.....	27, 28
Bruke radioen.....	26	<b>M</b>	
Bruke telefonen.....	98	Menybetjening.....	15
Bruke USB-kontakten.....	50	Mobiltelefonadapter.....	87
Bølgebåndmenyer .....	29	Mobiltelefoner og CB-radioutstyr	104
<b>D</b>		Multifunksjonsknapp.....	15
DAB.....	38	Mute-funksjon.....	13
Digital lydkringkasting .....	38		
Dynamisk veivisning .....	74		

<b>N</b>		Telefonbetjening .....	80
Nødsamtaler .....	97	Telefonbok.....	98
<b>O</b>		Telefonspesifikk adapter.....	87
Oppdatere stasjonslister.....	29	Tilkobling .....	87
Oversikt over betjeningselementer	5	Toneinnstillinger .....	20
<b>P</b>		Trafikkmeldinger.....	23
Personlig tilpasning .....	25	Tyverisikring .....	3
<b>R</b>		<b>V</b>	
Radiodatasystem (RDS) .....	35	Valg av bølgeområde.....	26
RDS.....	35	Veivisning .....	66
Regionale innstillinger.....	35	Volum for talemeldinger.....	80
Ruteveiledning.....	66, 74	Voluminnstillinger .....	23
<b>S</b>			
SIM-tilgangsprofil (SAP).....	89		
Slå infotainmentsystemet på/av...	13		
Slå på radioen.....	26		
Spille lagrede lydfiler .....	52		
Starte avspilling av CD/DVD- plater.....	43		
Stasjonssøk .....	26		
Stille inn navigasjonsvolumet.....	56		
Stille inn volumet.....	13		
Symboloversikt .....	76		
<b>T</b>			
Talegjenkjenning.....	80		
Telefonadapter.....	87		

