Innhold

Innledning	2
Radio	25
CD/DVD-spiller	41
AUX-inngang	47
USB-kontakt	49
Navigering	53
Stemmegjenkjenning	82
Telefon	87
Stikkordregister	108

Innledning

Generell informasjon	2
Tyverisikring	3
Oversikt over betjeningselementer	5
Bruk	11
Grunnleggende betjening	13
Toneinnstillinger	18
Voluminnstillinger	21
Personlig tilpasning	23

Generell informasjon

Infotainmentsystemet gir deg toppmoderne infotainment i bilen.

Radioen har 12 kanaler som kan forhåndsinnstilles for FM-, AM- og DAB-bølgelengder (ikke CD 300). 36 ytterligere kanaler kan tildeles manuelt (avhengig av bølgelengde).

Den integrerte audiospilleren sørger for underholdning med lyd-CD-er og MP3/WMA-CD-er samt MP3/WMA-DVD-er (bare DVD 800).

Eksterne datalagringsenheter (f.eks. iPod, MP3-spiller eller USB-minnepinne) (ikke CD 300) eller bærbare CD-spillere kan også kobles til infotainmentsystemet.

Den digitale lydprosessorer gir deg flere forhåndsinnstilte tonestiler for lydoptimalisering.

Navigasjonssystemet (bare CD 500 / DVD 800) med dynamisk ruteplanlegging leder deg sikkert til destinasjonen, og kan etter ønske unngå kø eller andre trafikkhindringer.

Infotainment kan alternativt betjenes med kontroller på rattet.

I tillegg kan Infotainment-systemet utstyres med en mobiltelefonportal.

Betjeningselementenes nøyte gjennomtenkte design, de klare displayene og en stor multifunksjonsknapp gjør at systemet kan betjenes enkelt og intuitivt.

Viktig informasjon om betjening og trafikksikkerhet

Advarsel

Infotainmentsystemet må betjenes på en slik måte at du kjører trygt under alle omstendigheter. Hvis du er i tvil, stopper du bilen og betjener infotainmentsystemet mens bilen står i ro.

⚠ Advarsel

Bruk av navigasjonssystemet (bare CD 500 / DVD 800) fritar ikke føreren for ansvaret for riktig og oppmerksom atferd i trafikken. Gjeldende trafikkregler må alltid følges.

Inntasting (for eksempel adresser) må kun gjøres når bilen står i ro.

Dersom en navigasjonshenvisning ikke samsvarer med trafikkreglene, er det alltid trafikkreglene som gjelder.

⚠ Advarsel

I enkelte områder er enveiskjørte gater og andre gater og steder (for eksempel gågater) som det ikke er tillatt å kjøre inn i, ikke markert på kartet. På slike steder utløser infotainmentsystemet en advarsel som må kvitteres. Du må da være spesielt oppmerksom på enveiskjørte gater, veier og steder der du ikke har lov til å kjøre inn.

Radiomottak

Ved radiomottak kan piping, støy, forvrengning eller avbrudd i mottak oppstå ved

- avstandsendringer i forhold til senderen,
- mottak fra flere retninger på grunn av refleksjon,
- skyggevirksomhet.

Tyverisikring

Infotainmentsystemet er utstyrt med et elektronisk sikkerhetssystem som fungerer som tyverisikring.

Infotainment-systemet fungerer derfor kun i din bil, og har ingen verdi for en tyv.

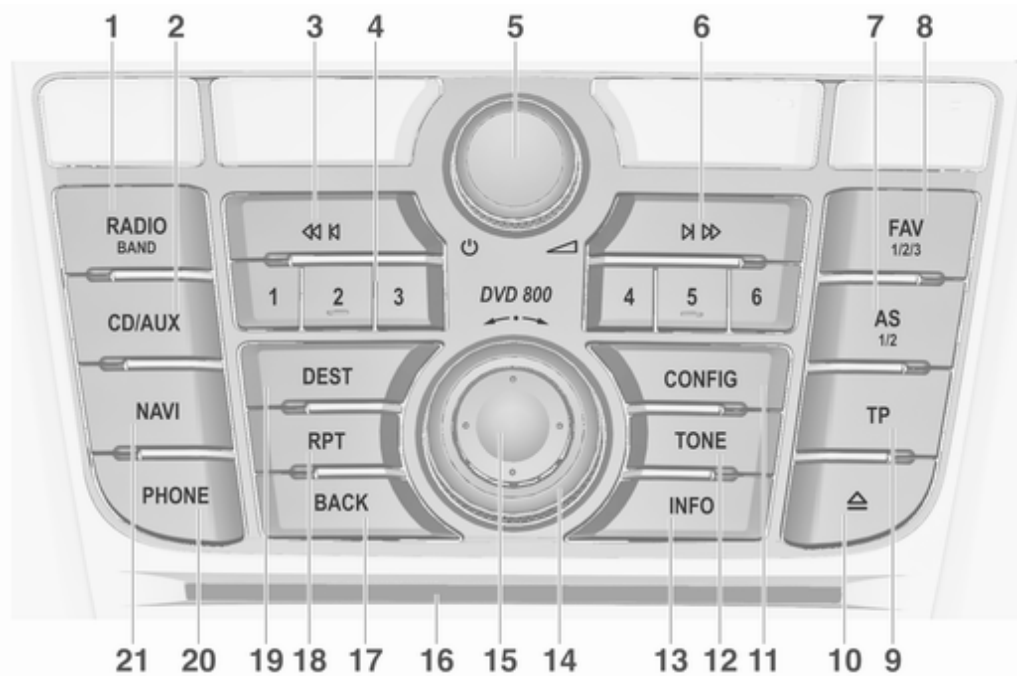

Oversikt over betjeningselementer

Betjeningspanel CD 500 / DVD 800

1	RADIO (BAND)	25	Aktivere radioen eller skifte bølgelengde	25
2	CD/AUX	47	Starte avspilling av CD/MP3/WMA eller skifte lydkilde	47
3	Søke bakover	25	Radio: søke bakover	25
	CD/MP3/WMA: hoppe over spor bakover	43		
4	Radiostasjonsknapper 1...6	26	Langt trykk: lagre stasjon	26
	Kort trykk: velge stasjon	26		
5	⏻-knappen	11	Trykk: slå infotainment på/av	11
	Drei: justere volumet	11		
6	Søke forover	25	Radio: søke forover	25
	CD/MP3/WMA: hoppe over spor forover	43		
7	AS (1/2)	26	Automatiske minnenivåer (forhåndsinnstilte radiostasjoner)	26
	Kort trykk: velge autolagringsliste	26	Langt trykk: lagre stasjoner automatisk	26
8	FAV (1/2/3)	27	Lister med favoritter (forhåndsinnstilte radiostasjoner)	27
9	TP	34	Aktivere eller deaktivere trafikkradio	34
10	Utskyving av CD/DVD-plate	43		
11	CONFIG	21	Systeminnstillinger	21
12	TONE	18	Tone-innstillinger	18
13	INFO	25	Radio: Informasjon om den gjeldende stasjonen	25
	CD/MP3/WMA: informasjon om den gjeldende tittelen	43		
14	Multifunksjonsknapp	13	Midtre betjeningselement for valg og navigering i menyer	13
15	Åtteveisbryter	55	Navigering: flytte vindu i kartvisning	55
16	CD/DVD-åpning	43		
17	BACK	13	Meny: ett nivå tilbake	13
	Inntasting: slette det siste tegnet eller hele oppføringen	13		
18	RPT	76	Gjenta forrige navigeringsmelding	76
19	DEST	55	Angivelse av navigeringsdestinasjon	55

6 Innledning

20	PHONE	82
	Åpne hovedmeny for	
	telefon	82
	Aktivere/deaktivere	
	lydutkobling	11
21	NAVI	55
	Trykk én gang: Vis kart	55
	Trykk to ganger:	
	Navigeringsmeny	55

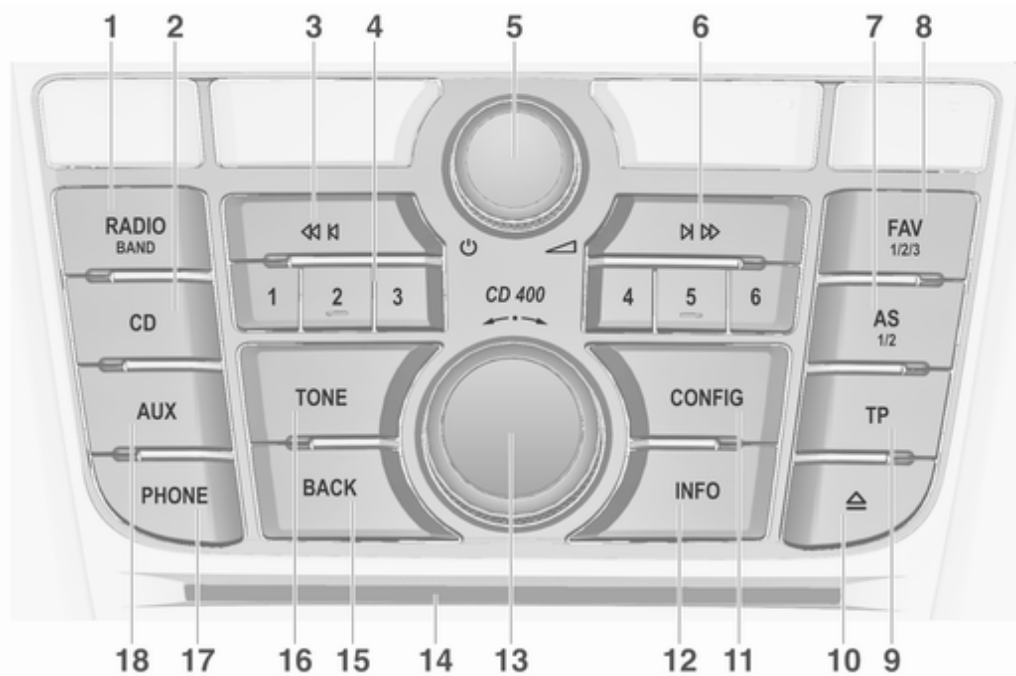

Betjeningspanel CD 400

1	RADIO (BAND)	25	7	AS (1/2)	26	13	Multifunksjonsknapp	13		
	Aktivere radioen eller			Automatiske minnenivåer			Drei: markere			
	skifte bølgelengde	25		(forhåndsinnstilte			menyalternativer eller angi			
2	CD	47		radiostasjoner)	26		tallverdier	13		
	Starte CD/MP3/WMA-			Kort trykk: velge			Trykk: velge/aktivere			
	avspilling	47		autolagingsliste	26		markert alternativ,			
3	Søke bakover	25		Langt trykk: lagre			bekreftede innstilt verdi, slå			
	Radio: søke bakover	25		stasjoner automatisk	26		funksjonen på/av	13		
	CD/MP3/WMA: hoppe		8	FAV (1/2/3)	27		14	CD-åpning	43	
	over spor bakover	43		Lister med favoritter			15	BACK	13	
4	Radiostasjons-			(forhåndsinnstilte				Meny: ett nivå tilbake	13	
	knapper 1...6	26		radiostasjoner)	27			Inntasting: slette det siste		
	Langt trykk: lagre stasjon	26		9	TP			tegnet eller hele		
	Kort trykk: velge stasjon	26			Aktivere eller deaktivere			oppføringen	13	
5	⊖-knappen	11			trafikkradio		16	TONE	18	
	Trykk: slå på/av	11			Hvis Infotainment er slått			Tone-innstillinger	18	
	Infotainment	11			av: vise tid og dato		17	PHONE	82	
	Drei: justere volumet	11		10	CD-utskyving			Åpne hovedmeny for		
6	Søke forover	25			11	CONFIG		telefon	82	
	Radio: søke forover	25				Åpne menyen Innstillinger		Aktivere mute-funksjon	11	
	CD/MP3/WMA: hoppe			12	INFO			18	AUX	47
	over spor forover	43				Radio: Informasjon om			Veksle lydkilde	47
						den gjeldende stasjonen				
						CD/MP3/WMA:				
						informasjon om den				
						gjeldende tittelen				

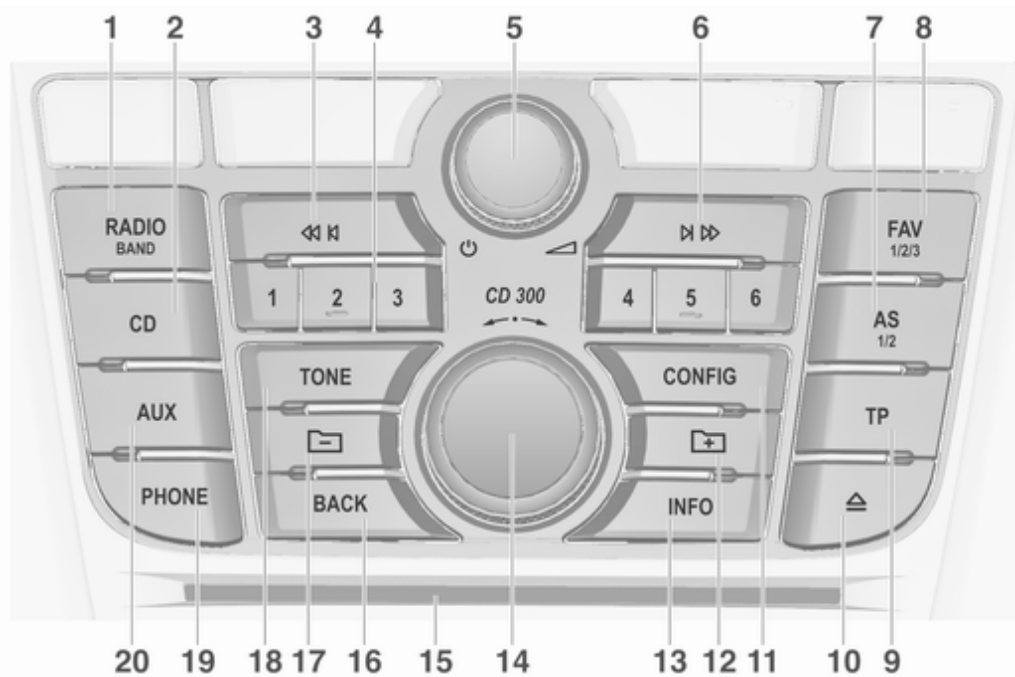

Betjeningspanel CD 300

1	RADIO (BAND) 25	7	AS (1/2) 26	14	Multifunksjonsknapp 13
	Aktivere radioen eller		Automatiske minnenivåer		Drei: markere
	skifte bølgelengde 25		(forhåndsinnstilte		menyalternativer eller angi
2	CD 47		radiostasjoner) 26		tallverdier 13
	Starte CD/MP3/WMA-		Kort trykk: velg		Trykk: velg/aktivere
	avspilling 47		autolagringsliste 26		markert alternativ,
3	Søke bakover 25		Langt trykk: lagre		bekreftede innstilt verdi, slå
	Radio: søke bakover 25		stasjoner automatisk 26		funksjonen på/av 13
	CD/MP3/WMA: hoppe	8	FAV (1/2/3) 27	15	CD-åpning 43
	over spor bakover 43		Lister med favoritter	16	BACK 13
4	Radiostasjons-		(forhåndsinnstilte		Meny: ett nivå tilbake 13
	knapper 1...6 26		radiostasjoner) 27		Inntasting: slette det siste
	Langt trykk: lagre stasjon 26	9	TP 34		tegnet eller hele
	Kort trykk: velg stasjon 26		Aktivere eller deaktivere		oppføringen 13
5	⏪-knappen 11		trafikkradio 34	17	MP3: høyere mappenivå 43
	Trykk: slå Infotainment på/		Hvis Infotainment er slått	18	TONE 18
	av 11		av: vise tid og dato 34		Tone-innstillinger 18
	Drei: justere volumet 11	10	CD-utskyving 43	19	PHONE 82
6	Søke forover 25	11	CONFIG 21		Åpne hovedmeny for
	Radio: søke forover 25		Åpne menyen Innstillinger .. 21		telefon 82
	CD/MP3/WMA: hoppe	12	MP3: lavere mappenivå 43		Aktivere mute-funksjon 11
	over spor forover 43	13	INFO 25	20	AUX 47
			Radio: Informasjon om		Bytte lydkilde (AUX =
			den gjeldende stasjonen 25		ekstern lydkilde) 47
			CD/MP3/WMA:		
			informasjon om den		
			gjeldende tittelen 43		

Lydkontroller på rattet

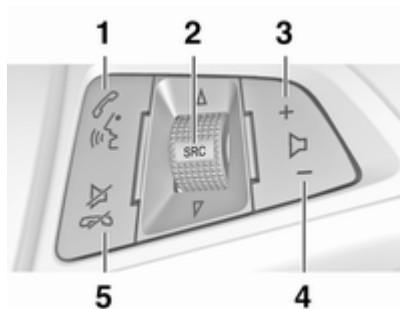

- 1 Kort trykk: besvare anrop 87
 eller slå nummer
 i anropslisten 100
 eller aktivere
 talegjenkjenningen 100
 Langt trykk: vise
 anropslisten 100

- 2 SRC (kilde) 11
 Trykke: velge lydkilde 11
 Hvis radioen er aktiv: Drei
 opp/ned for å velge neste/
 forrige radiostasjon som er
 stilt inn 25
 Hvis CD-spilleren er aktiv:
 Drei opp/ned for å velge
 neste/forrige CD/MP3/
 WMA-spor 43
 Hvis telefonportalen er
 aktiv: Drei opp/ned for
 å velge neste/forrige
 oppføring i anropslisten 100
 Hvis telefonportalen er
 aktiv og anrop venter: drei
 opp/ned for å veksle
 mellom anrop 100
- 3 Øke volumet 11
- 4 Redusere volumet 11
- 5 Kort trykk: avslutte/avvise
 anrop 100
 eller lukke anropslisten 100
 eller deaktivere
 talegjenkjenningen 100
 eller aktivere/deaktivere
 lydutkoblingen 11

Bruk

Betjeningselementer

Infotainmentsystemet betjenes med funksjonsknapper, multifunksjonsknapper og menyer som vises på displayet.

Inntastinger gjøres valgfritt ved hjelp av:

- den sentrale betjeningsenheten på instrumentpanelet ⇨ 4
- rattbetjening ⇨ 4

Slå infotainmentsystemet på/av

Trykk lett på knappen . Etter at systemet er slått på, er den sist valgte infotainmentkilden aktiv.

Automatisk frakobling

Dersom infotainmentsystemet slås på med -knappen mens tenningen er av, vil det automatisk slås av igjen 30 minutter etter siste brukerinnstilling.

Stille inn volumet

Drei -knappen. Den aktuelle innstillingen vises i displayet.

Når infotainmentsystemet slås på, er det sist valgte volumet stilt inn hvis dette er under det maksimale startvolumet.

Følgende kan stilles inn separat:

- høyeste startvolum ⇨ 21
- volumet for trafikkmeldinger ⇨ 21
- volumet for navigasjonsmeldinger (bare CD 500 / DVD 800) ⇨ 55

Fartskompensert volum

Når hastighetskompensert volum er aktivert ⇨ 21, tilpasses volumet automatisk, for å kompensere for vei- og vindstøy når du kjører.

Mute-funksjon

Trykk på **PHONE**-knappen (hvis telefonportal er tilgjengelig: trykk i noen sekunder) for å slå av lyden på lydkildene.

Slå av lydutkoblingen igjen: dreii på **PHONE**-knappen eller trykk på **PHONE**-knappen en gang til (hvis telefonportal er tilgjengelig: trykk i noen sekunder).

Volumbegrensning ved høye temperaturer

(bare CD 300 / CD 400)

Når det er svært høy temperatur inni bilen, begrenser Infotainment-systemet det maksimale justerbare volumet. Dersom det er nødvendig, senkes volumet automatisk.

Betjening

Radio

Trykk på knappen **RADIO** for å åpne radioens hovedmeny eller for å skifte mellom de ulike bølgelengdene.

Trykk på multifunksjonsknappen for å åpne en undermeny med alternativer for stasjonsvalg.

Detaljert beskrivelse av radiofunksjonene ⇨ 25

Audiospillere

Trykk på knappen **CD / AUX / CD / AUX** for å åpne menyen CD, USB, iPod eller AUX (hvis tilgjengelig) eller for å veksle mellom disse menyene.

Trykk på multifunksjonsknappen for å åpne en undermeny med alternativer for sporvalg.

CD 500 / DVD 800

Detaljert beskrivelse av:

- funksjonene til CD/DVD-spilleren ⇨ 43
- funksjonene til AUX-inngangen ⇨ 47
- funksjonene til USB-kontakten ⇨ 49

CD 300 / CD 400

Detaljert beskrivelse av:

- funksjonene til DVD-spilleren ⇨ 43
- funksjonene til AUX-inngangen ⇨ 47
- Funksjonene til USB-kontakten (ikke for CD 300) ⇨ 49

Navigasjon

(bare CD 500 / DVD 800)

Trykk to ganger på **NAVI**-knappen for å åpne navigasjonsmenyen.

Detaljert beskrivelse av funksjonene til navigasjonssystemet ⇨ 55.

Telefon

(hvis telefonportal er tilgjengelig)

Trykk på knappen **PHONE** for å åpne telefonmenyen.

Trykk på multifunksjonsknappen for å åpne en undermeny med alternativer for innlegging eller utvelging av tall.

Detaljert beskrivelse av funksjonene til mobiltelefonportalen ⇨ 87.

Grunnleggende betjening

Multifunksjonsknapp

Multifunksjonsknappen er det sentrale kontrollelementet for menyene.

Drei multifunksjonsknappen:

- for å markere et menyalternativ
- CD 300: vise et menyalternativ
- for å angi en tallverdi

Trykk på multifunksjonsknappen (CD 500 / DVD 800: Trykk på den ytre ringen):

- for å velge eller aktivere det markerte alternativet
- CD 300: velge eller aktivere alternativet som vises
- for å bekrefte en oppgitt verdi
- for å slå en systemfunksjon på/av

BACK-knappen

Trykk kort på knappen **BACK** for å:

- gå ut av en meny
- gå opp til neste menynivå fra en undermeny
- slette det siste tegnet i en tegnrekke

Trykk på knappen **BACK** noen sekunder for å slette hele inntastingen.

Eksempler på menybetjening

CD 500 / DVD 800

Velge et alternativ



Drei på multifunksjonsknappen for å flytte markøren (= farget bakgrunn) til ønsket valg.

Trykk på multifunksjonsknappen for å velge det uthevede valget.

Undermenyer

En pil til høyre i menyen angir at etter å ha valgt et alternativ, åpner det seg en undermeny med flere valg.

Aktivere en innstilling



Drei på multifunksjonsknappen for å utheve den ønskede innstillingen.
Trykk på multifunksjonsknappen for å aktivere innstillingen.

Stille inn en verdi



Drei på multifunksjonsknappen for å endre innstillingens gjeldende verdi.
Trykk på multifunksjonsknappen for å bekrefte den innstilte verdien.

Slå en funksjon på eller av



Drei på multifunksjonsknappen for å utheve funksjonen som skal slås på eller av.
Trykk på multifunksjonsknappen for å skifte mellom innstillingene **På** og **Av**.

Angi en tegnrekke

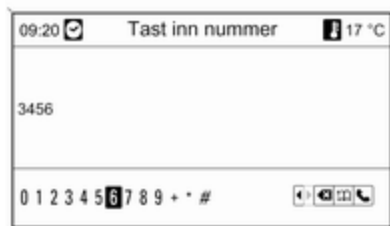

Når du skal legge inn tegnkombinasjoner, f. eks. telefonnumre eller gatenavn:

Drei på multifunksjonsknappen for å velge det ønskede tegnet.

Det siste tegnet i tegnkombinasjonen kan slettes med **BACK**-knappen.

Trykk på **BACK**-knappen og hold den inne for å slette hele oppføringen.

Trykk på multifunksjonsknappen for å bekrefte det valgte tegnet.

CD 400 Velge et alternativ

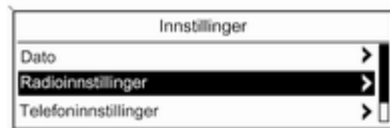

Drei på multifunksjonsknappen for å flytte markøren (= farget bakgrunn) til ønsket valg.

Trykk på multifunksjonsknappen for å velge det uthevede valget.

Undermenyer

En pil til høyre i menyen angir at etter å ha valgt et alternativ, åpner det seg en undermeny med flere valg.

Aktivere en innstilling



Drei på multifunksjonsknappen for å utheve den ønskede innstillingen.

Trykk på multifunksjonsknappen for å aktivere innstillingen.

Stille inn en verdi



Drei på multifunksjonsknappen for å endre innstillingens gjeldende verdi. Trykk på multifunksjonsknappen for å bekrefte den innstilte verdien.

Slå en funksjon på eller av

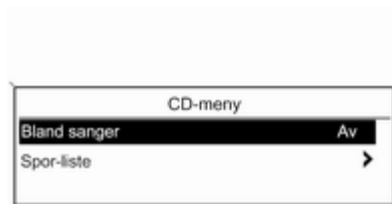

Drei på multifunksjonsknappen for å uthve funksjonen som skal slås på eller av. Trykk på multifunksjonsknappen for å skifte mellom innstillingene **På** og **Av**.

Angi en tegnrekke

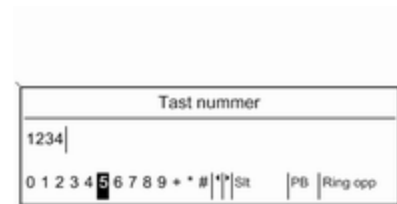

Når du skal legge inn tegnkombinasjoner, f.eks. telefonnumre:

Drei på multifunksjonsknappen for å velge det ønskede tegnet.

Trykk på multifunksjonsknappen for å bekrefte det valgte tegnet.

Med knappen **BACK**-knappen slettes det siste tegnet i tegnkombinasjonen.

CD 300

Menyelementer og -symboler



Pilen som peker nedover **1** angir: toppmenynivået er aktivt Flere valg er tilgjengelige i den aktive menyen.

Drei på multifunksjonsknappen for å vise de andre valgene i den aktive menyen.

Vinkelpilen **2** angir: en undermeny med flere valg er tilgjengelig.

Trykk på multifunksjonsknappen for å velge alternativet som vises og for å åpne den aktuelle undermenyen.

Pilen som peker til høyre **3** angir: det første undermenynivået er aktivt (to piler = andre undermenynivå er aktivt)

Pilen som peker nedover **4** angir: flere valg er tilgjengelige i den aktive undermenyen.

Aktivere en innstilling

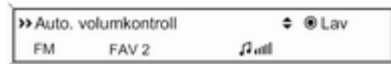

Trykk på multifunksjonsknappen for å åpne den tilsvarende innstillingsmenyen.

Drei på multifunksjonsknappen for å vise den ønskede innstillingen.

Trykk på multifunksjonsknappen for å aktivere innstillingen.

Stille inn en verdi



Trykk på multifunksjonsknappen for å åpne den tilsvarende innstillingsmenyen.

Drei på multifunksjonsknappen for å endre innstillingens gjeldende verdi.

Trykk på multifunksjonsknappen for å bekrefte den innstilte verdien.

Slå en funksjon på eller av



Trykk på multifunksjonsknappen for å åpne den tilsvarende innstillingsmenyen.

Drei på multifunksjonsknappen for å utheve innstillingen **På** eller **Av**.

Trykk på multifunksjonsknappen for å bekrefte den uthevede innstillingen.

Angi en tegnrekke



Trykk på multifunksjonsknappen for å åpne den aktuelle menyen for innstillinger.

Drei på multifunksjonsknappen for å endre tegnet på den gjeldende markørstillingen.

Trykk på multifunksjonsknappen for å bekrefte tegnet som vises.

Med knappen **BACK**-knappen slettes det siste tegnet i tegnkombinasjonen.

Toneinnstillinger

CD 500 / DVD 800

I menyen for tone-innstillinger kan egenskapene for tonen stilles inn ulikt for hver radiobølgelengde og hver audio-spillerkilde.

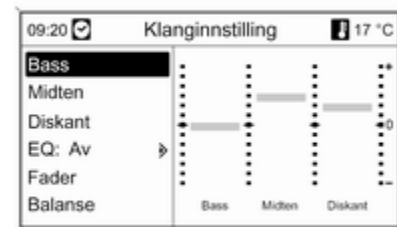

Trykk på knappen **TONE** for å åpne tone-menyen.

Stille inn bass, mellomtone og diskant

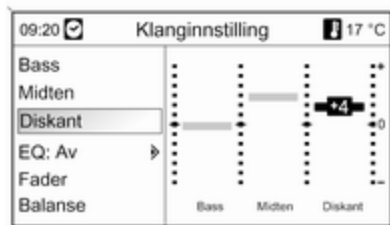

Velg **Bass**, **Midten** eller **Diskant**.

Still inn ønsket verdi for alternativet som er valgt.

Stille inn volumfordelingen mellom foran - bak

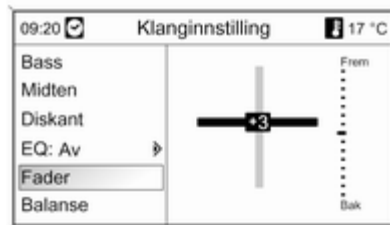

Velg **Fader**.

Velg ønsket verdi.

Stille inn volumfordelingen mellom høyre - venstre

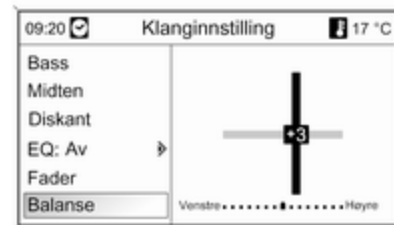

Velg **Balanse**.

Velg ønsket verdi.

Sette én innstilling på "0" eller "Av"

Velg ønsket alternativ, og trykk på multifunksjonsknappen i noen sekunder.

Sette alle innstillinger på "0" eller "Av"

Trykk på **TONE**-knappen i noen sekunder.

Optimere tonen for musikkstilen

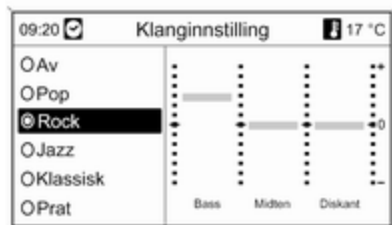

Velg **EQ** (Equalizer).

De viste alternativene tilbyr optimerte forhåndsinnstillinger for bass, mellomtone og diskant for den aktuelle musikkstilen.

Velg ønsket alternativ.

CD 300 / CD 400

I menyen for toneinnstillinger kan egenskapene for tonen stilles inn ulikt for hver radiobølgelengde og hver lydspillerkilde.

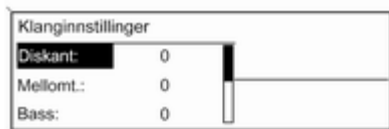

Trykk på knappen **TONE** for å åpne tone-menyen.

Stille inn bass, mellomtone og diskant



Velg **Bass:**, **Mellomt.:** eller **Diskant:**.

Still inn ønsket verdi for alternativet som er valgt.

Stille inn volumfordelingen mellom foran - bak

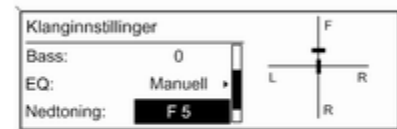

Velg **Nedtoning:**.

Velg ønsket verdi.

Stille inn volumfordelingen mellom høyre - venstre

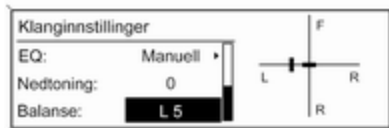

Velg **Balanse**:

Velg ønsket verdi.

Sette én enkelt innstilling på "0"

Velg ønsket alternativ, og trykk på multifunksjonsknappen i noen sekunder.

Sette alle innstillinger på "0" eller "Off"

Trykk på **TONE**-knappen i noen sekunder.

Optimere tonen for musikkstilen



Velg **EQ**: (Equalizer).

De viste alternativene tilbyr optimerte forhåndsinnstillinger for bass, mellomtone og diskant for den aktuelle musikkstilen.

Velg ønsket alternativ.

Voluminnstillinger

CD 500 / DVD 800

Maksimal startstyrke

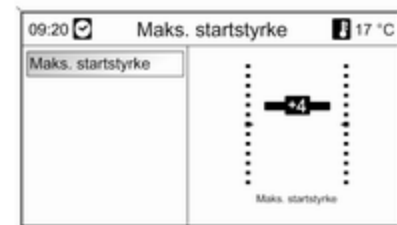

Trykk på knappen **CONFIG** for å åpne menyen for systeminnstillinger.

Velg **Radioinnstillinger** og deretter **Maksimal startstyrke**.

Velg ønsket verdi.

Hastighetsavhengig volumøkning

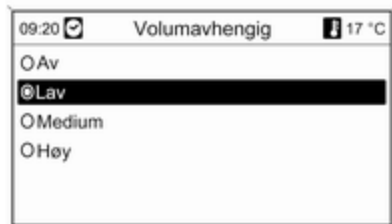

Trykk på knappen **CONFIG** for å åpne menyen for systeminnstillinger.

Velg **Radioinnstillinger** og deretter **Hastighetsavhengig volumøkning**.

I menyen som vises kan du deaktivere hastighetsavhengig volum eller velge graden av volumtilpasning.

Velg ønsket alternativ.

Volumet for trafikkmeldinger (TA)

Volumet på trafikkmeldinger kan økes eller reduseres proporsjonalt med det normale lydvolume.

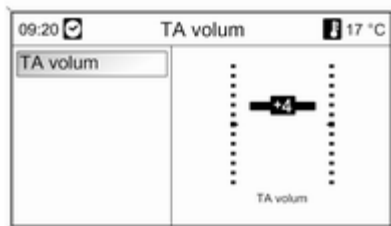

Trykk på knappen **CONFIG** for å åpne menyen for systeminnstillinger.

Velg **Radioinnstillinger**, **RDS muligheter** og **TA volum**.

Velg ønsket verdi.

CD 300 / CD 400

Maksimalt oppstartsvolum

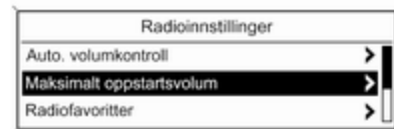

Trykk på knappen **CONFIG** for å åpne menyen for systeminnstillinger.

Velg **Radioinnstillinger** og deretter **Maksimalt oppstartsvolum**.

CD 300: velg **Lydinnst.** og deretter **Startvolum**.

Velg ønsket verdi.

Hastighetsjustert volum



Trykk på knappen **CONFIG** for å åpne menyen for systeminnstillinger.

Velg **Radioinnstillinger** og deretter **Hastighetsjustert volum**.

CD 300: velg **Lydinnt.** og deretter **Hastighetsjustert volum**.

I menyen som vises kan man deaktivere fartskompensert volum eller velge graden av volumtilpasning.

Velg ønsket alternativ.

Volumet for trafikkmeldinger (TA)

Volumet på trafikkmeldinger kan økes eller reduseres proporsjonalt med det normale lydvolumet.

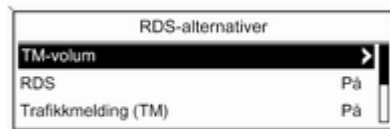

Trykk på knappen **CONFIG** for å åpne menyen for systeminnstillinger.

Velg **Radioinnstillinger**, **RDS-alternativer** og **TM-volum**.

CD 300: Velg **Lydinnt.**, **RDS-alternativer** og **TM-volum**.

Still inn ønsket verdi for volumøkning eller -reduksjon.

Personlig tilpasning

(bare CD 400)

Fleire av infotainmentsystemets innstillinger kan lagres separat for hver enkelt bilnøkkel (hver fører av bilen).

Lagrede innstillinger

Når nøkkelen tas ut av tenningsbryteren, lagres disse innstillingene automatisk for denne nøkkelen:

- de siste voluminnstillingene, ett volumnivå for alle lydkilder bortsett fra mobiltelefonen (radio, CD-spiller, AUX, USB) og ett volumnivå for telefonen (hvis telefonportal er tilgjengelig)
- alle forhåndsinnstilte radiostasjoner
- alle toneinnstillinger, alle disse innstillingene lagres separat for hver av disse lydkildene (hvis de er tilgjengelige): AM, FM, DAB, CD-spiller, AUX, USB
- lydkilden som sist var aktiv
- radiostasjonen som sist var aktiv (separat for hvert enkelt bølgebånd)

- displayinnstillingen som sist var aktiv
- siste posisjon i en Audio/MP3-CD omfatter spor-nummer og mappe
- statusen til innstillingen for blanding av sanger (CD-spiller)
- statusen til TP-innstillingen (trafikk-program)
- markørposisjonen for hver meny på displayet

Aktivere/deaktivere personlig tilpasning

Trykk på knappen **CONFIG** for å åpne menyen for systeminnstillinger.

Velg **Bilinnstillinger** og deretter **Komfortinnstillinger**.

Sett **Personinnstilling for fører** på **På** eller **Av**.

Radio

Bruk	25
Stasjonssøk	25
Autolagringslister	26
Favorittlister	27
Bølgebåndmenyer	29
Radiodatasystem (RDS)	34
Digital lydkringkasting	38

Bruk

Kontrollknapper

De viktigste knappene for kontroll av radioen er som følger:

- **RADIO**: aktivere radio
- **◀ ▶**: stasjonssøk
- **AS**: autolagre lister
- **FAV**: favorittlister
- **1...6**: knapper for forhåndsinnstilling
- **TP**: trafikkradio ↗ 34

Aktivere radioen

Trykk på knappen **RADIO** for å åpne hovedmenyen for radioen.

Stasjonen som ble sist spilt, mottas.

Valg av bølgeområde

Trykk én eller flere ganger på **RADIO**-knappen for å velge ønsket bølgebånd.

Stasjonen som ble sist spilt på den bølgelengden, mottas.

Stasjonssøk

Automatisk stasjonssøk

Trykk lett på knappen **◀ ▶** eller **▶ ▶** for å spille den neste stasjonen i stasjonsminnet.

Manuelt stasjonssøk

CD 500 / DVD 800

Trykk på knapp **◀ ▶** eller **▶ ▶** og hold den inne. Slipp knappen når ønsket frekvens nesten er nådd i frekvensvisningen.

Neste tilgjengelige stasjon velges og spilles automatisk.

CD 300 / CD 400

Trykk på knappen **◀ ▶** eller **▶ ▶** i et par sekunder for å starte søk etter neste stasjon som tas inn på det aktuelle bølgebåndet.

Når frekvensen er funnet, spilles stasjonen automatisk.

Les dette

Manuelt stasjonssøk: Hvis ikke radioen finner en stasjon, skifter den automatisk til et mer følsomt søkenivå. Hvis den fortsatt ikke finner en stasjon, stiller den inn på frekvensen som sist var aktiv igjen.

Les dette

FM-bølgelengde: Når RDS-funksjonen er aktivert, søkes det kun etter RDS-stasjoner ↷ 34, og dersom mottak av trafikkmeldinger (TP) er aktivert, søkes det kun etter trafikkradiostasjoner ↷ 34.

Manuelt stasjonssøk**FM-bølgeband**

Bare CD 500 / DVD 800: trykk på multifunksjonsknappen for å åpne FM-menyen og velg **Manuell FM-tuning**.

Drei på multifunksjonsknappen og still inn optimal mottaksfrekvens på frekvensdisplayet som popper opp.

AM-bølgeband

Drei på multifunksjonsknappen og still inn optimal mottaksfrekvens på frekvensdisplayet som popper opp.

DAB-bølgeband

(ikke tilgjengelig for CD 300)

Trykk på multifunksjonsknappen for å åpne DAB-menyen og velg **Søketter DAB-kanal manuelt**.

Drei på multifunksjonsknappen, og still mottaksfrekvensen på frekvensdisplayet som vises.

Autolagringslister

Det kan søkes etter stasjonene som best kan mottas i en bølgelengde, og disse kan lagres automatisk via autolagre-funksjonen.

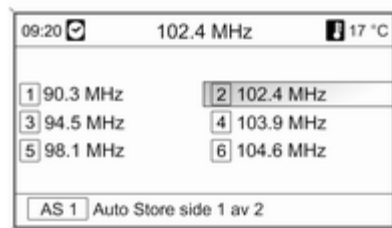
CD 500 / DVD 800:**Les dette**

Stasjonen som tas inn for øyeblikket, er markert.

CD 400:**Les dette**

Stasjonen som tas inn for øyeblikket, er markert med ①.

Hver bølgelengde har to autolagringslister (**AS 1, AS 2**), og 6 stasjoner kan lagres i hver av dem.

Automatisk stasjonslagring

Trykk på knappen **AS** helt til en autolagringsmelding vises. De 12 sterkeste stasjonene på den aktuelle bølgelengden vil bli lagret i de to autolagringslistene.

Trykk på multifunksjonsknappen for å avbryte autolagrepssprosessen.

Manuell lagring

Stasjoner kan også lagres manuelt i autolagre-listene.

Still inn stasjonene som skal lagres.

Trykk lett på knappen **AS** for å åpne en autolagringsliste eller bytte til en annen autolagringsliste.

Lagre stasjonen på en plass i listen: Trykk på tilsvarende stasjonsknapp 1...6 til det vises en bekreftelsesmelding.

Les dette

Manuelt lagrede stasjoner overskrives i en automatisk stasjonslagringsprosess.

Hente frem en stasjon

Trykk lett på knappen **AS** for å åpne en autolagringsliste eller bytte til en annen autolagringsliste.

Trykk raskt på en av stasjonsknapp 1...6 for å hente frem stasjonen på tilsvarende listeplass.

Favorittlister

Stasjoner på alle bølgelengder kan lagres manuelt i favorittlistene.

CD 500 / DVD 800

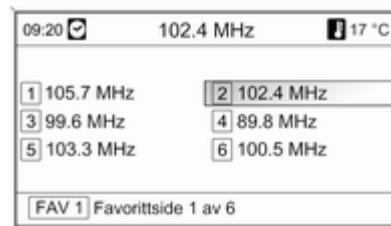

6 stasjoner kan lagres i hver favorittliste. Antallet favorittlister kan angis (se nedenfor).

Les dette

Stasjonen som tas inn for øyeblikket, er markert.

Lagre en stasjon

Still inn stasjonene som skal lagres.

Trykk lett på knappen **FAV** for å åpne en favorittliste eller bytte til en annen favorittliste.

Lagre stasjonen på en plass i listen: Trykk på tilsvarende stasjonsknapp 1...6 til det vises en bekreftelsesmelding.

Hente frem en stasjon

Trykk lett på knappen **FAV** for å åpne en favorittliste eller bytte til en annen favorittliste. Trykk raskt på en av stasjonsknappene 1...6 for å hente frem stasjonen på tilsvarende listeplass.

Angi antallet tilgjengelige favorittlister

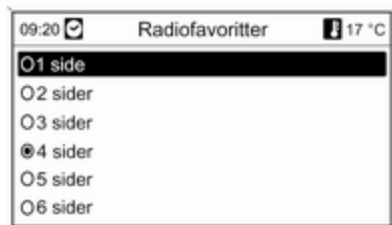

Trykk på knappen **CONFIG**.

Velg **Radioinnstillinger** og deretter **Radiofavoritter**.

Velg ønsket antall tilgjengelige favorittlister.

CD 300 / CD 400

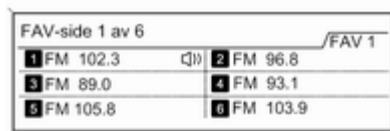

6 stasjoner kan lagres i hver favorittliste. Antallet favorittlister kan angis (se nedenfor).

CD 300: Antall tilgjengelige favorittlister kan ikke konfigureres.

Les dette

Stasjonen som tas inn for øyeblikket, er markert med .

Lagre en stasjon

Still inn stasjonene som skal lagres.

Trykk lett på knappen **FAV** for å åpne en favorittliste eller bytte til en annen favorittliste.

Lagre stasjonen på en plass i listen: Trykk på tilsvarende stasjonsknapp 1...6 til det vises en bekreftelsesmelding.

Hente frem en stasjon

Trykk lett på knappen **FAV** for å åpne en favorittliste eller bytte til en annen favorittliste.

Trykk raskt på en av stasjonsknappene 1...6 for å hente frem stasjonen på tilsvarende listeplass.

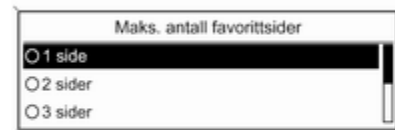
Angi antallet tilgjengelige favorittlister (ikke CD 300)

Trykk på knappen **CONFIG**.

Velg **Radioinnstillinger** og deretter **Radiofavoritter**.

Velg ønsket antall tilgjengelige favorittlister.

Bølgebåndmenyer

Alternative funksjoner for stasjonsvalg er tilgjengelig via bølgebåndspesifikke menyer.

Når hovedmenyen for radio er aktiv, trykker du på multifunksjonsknappen for å åpne den aktuelle bølgebåndmenyen.

Les dette

De følgende displayvisningene som er spesifikke for FM, er ment som eksempler.

CD 500 / DVD 800



Favorittliste

Velg **Favorittliste**. Alle stasjoner som er lagret i favorittlisten, vises.

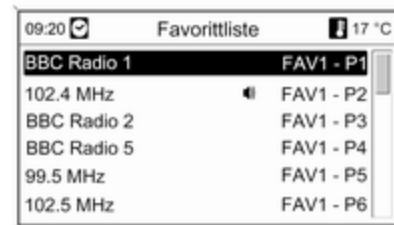

Velg ønsket stasjon.

Les dette

Stasjonen som tas inn for øyeblikket, er markert med .

Manuelt søk

Beskrivelse  **Stasjonssøk**.

Stasjonslister

AM-/FM-bølgebånd

Velg **AM stasjonsliste** eller **FM stasjonsliste**.

Alle AM/FM-stasjoner som kan mottas i det aktuelle mottaksområdet, vises.

DAB-bølgebånd

Drei multifunksjonsknappen.

Alle DAB-stasjoner ⇨ 38 som kan mottas i det aktuelle mottaksområdet, vises.

Les dette

Hvis det ikke er blitt opprettet noen stasjonsliste på forhånd, vil infotainmentssystemet utføre et automatisk stasjonssøk.



Velg ønsket stasjon.

Les dette

Stasjonen som tas inn for øyeblikket, er markert med .

Oppdatere stasjonslister

Dersom stasjonene som er lagret i en bølgebåndspesifikk stasjonsliste ikke lenger kan mottas:

Velg riktig kommando for å oppdatere en stasjonsliste.

Et stasjonssøk startes. Er søket avsluttet, spilles den stasjonen som var innstilt sist.

Avbryte stasjonssøket: Trykk på multifunksjonsknappen.

Les dette

Hvis en stasjonsliste som er spesifikk for et bølgebånd oppdateres, oppdateres også den tilsvarende kategorilisten (hvis en slik finnes).

Informasjon om oppdatering av stasjonslistene

Infotainment doble tuner oppdaterer kontinuerlig stasjonslistene i bakgrunnen. Dette sikrer at f.eks. stasjonslistene til enhver tid inneholder mottaksområdets tilgjengelige stasjoner, også ved lengre kjøreturer på motorvei. Den automatiske oppdateringen tar noe tid. Derfor kan det skje at ikke alle stasjonene i stasjonslisten

er tilgjengelige med én gang ved et raskt skifte av mottaksområde. I slike situasjoner kan oppdateringen av stasjonslisten fremskyndes ved bruk av kommandoen for oppdatering av en stasjonsliste.

Kategorilister

Mange RDS-stasjoner ⇨ 34 sender ut en PTY-kode som angir programtypen (f.eks. nyheter). Enkelte stasjoner endrer også PTY-koden avhengig av innholdet som til enhver tid sendes.

Infotainment lagrer disse stasjonene, sortert etter programtype, i den korresponderende kategorilisten.

Søke et program basert på stasjon: velg alternativet for bølgebåndspesifikk kategoriliste.

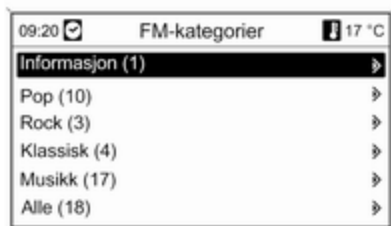

En liste over tilgjengelige programtyper vises.

Velg ønsket programtype.

En liste over stasjoner som sender en programtype av den valgte typen vises.

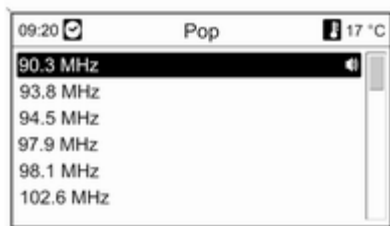

Velg ønsket stasjon.

Kategorilisten oppdateres også ved oppdatering av den tilsvarende bølgebåndspesifikke stasjonslisten.

Les dette

Stasjonen som tas inn for øyeblikket, er markert med .

DAB-meldinger

I tillegg til musikkprogrammer sender mange DAB-stasjoner ⇨ 38 ulike meldingskategorier.

DAB-tjenesten (programmet) som mottas for øyeblikket, avbrytes når meldinger for tidligere aktiverte kategorier venter.

Aktivere meldingskategorier

Velg **DAB-meldinger** i DAB-menyen.

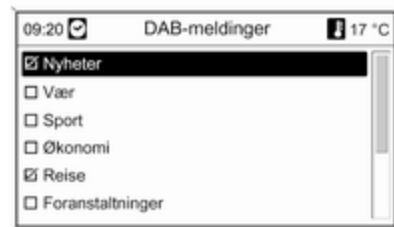

Aktiver de ønskede meldingskategoriene.

Flere meldingskategorier kan velges samtidig.

Les dette

DAB-informasjon kan bare mottas når DAB-bølgebåndet er aktivert.

CD 300 / CD 400

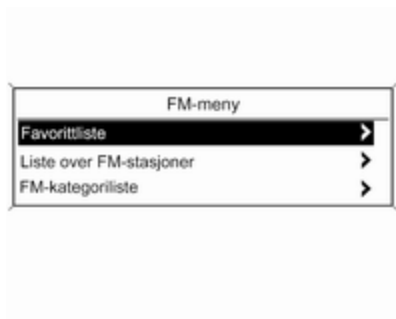
**Favorittliste**

Velg **Favorittliste**. Alle stasjoner som er lagret i favorittlisten, vises.

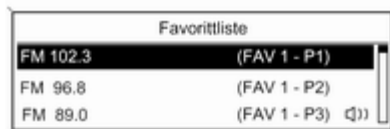

Velg ønsket stasjon.

Les dette

Stasjonen som tas inn for øyeblikket, er markert med ⏏.

Stasjonslister**AM-/FM-bølgebånd**

Velg **Liste over AM-stasjoner** eller **Liste over FM-stasjoner**.

Alle AM/FM-stasjoner som kan mottas i det aktuelle mottaksområdet, vises.

DAB-bølgebånd

(ikke tilgjengelig for CD 300)

Drei multifunksjonsknappen.

Alle DAB-stasjoner ⇨ 38 som kan mottas i det aktuelle mottaksområdet, vises.

Les dette

Hvis det ikke er blitt opprettet noen stasjonsliste på forhånd, vil infotainmentsystemet utføre et automatisk stasjonsøk.



Velg ønsket stasjon.

Les dette

Stasjonen som tas inn for øyeblikket, er markert med ⏏.

Oppdatere stasjonslister

Dersom stasjonene som er lagret i en bølgebåndspesifikk stasjonsliste ikke lenger kan mottas:

Velg riktig kommando for å oppdatere en stasjonsliste.

CD 400: Infotainments doble søker oppdaterer FM-stasjonslistene kontinuerlig i bakgrunnen. Det kreves ingen manuell oppdatering.

Et stasjonssøk startes. Når søket er fullført, vil stasjonen som sist ble tatt spilles.

Trykk på multifunksjonsknappen for å avbryte stasjonssøket.

Les dette

Hvis en stasjonsliste som er spesifikk for et bølgebånd oppdateres, oppdateres også den tilsvarende kategorilisten (hvis en slik finnes).

Kategorilister

Mange RDS-stasjoner ⇨ 34 sender ut en PTY-kode som angir programtypen (f.eks. nyheter). Enkelte stasjoner endrer også PTY-koden avhengig av innholdet som til enhver tid sendes.

Infotainment lagrer disse stasjonene, sortert etter programtype, i den korresponderende kategorilisten.

Søke et program basert på stasjon: velg alternativet for bølgebåndspesifikk kategoriliste.



En liste over tilgjengelige programtyper vises.

Velg ønsket programtype.

En liste over stasjoner som sender en programtype av den valgte typen vises.



Velg ønsket stasjon.

CD 300: Det søkes etter neste stasjon av valgt type, og denne spilles.

Kategorilisten oppdateres også ved oppdatering av den tilsvarende bølgebåndspesifikke stasjonslisten.

Les dette

Stasjonen som tas inn for øyeblikket, er markert med 📢.

DAB-informasjon

I tillegg til musikkprogrammer sender mange DAB-stasjoner ⇨ 38 ulike meldingskategorier.

DAB-tjenesten (programmet) som mottas for øyeblikket, avbrytes når meldinger for tidligere aktiverte kategorier venter.

Aktivere meldingskategorier

Velg **DAB-informasjon** i DAB-menyen.

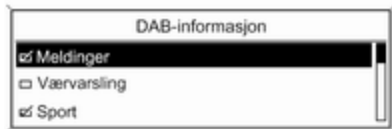

Aktiver de ønskede meldingskategoriene.

Flere meldingskategorier kan velges samtidig.

Les dette

DAB-informasjon kan bare mottas når DAB-bølgebåndet er aktivert.

Radiodatasystem (RDS)

RDS er en fra FM-stasjonene som gjør det betydelig lettere å finne ønsket stasjon og feilfritt mottak.

Fordeler ved RDS

- På displayet vises stasjonens programnavn i stedet for frekvensen.
- Ved søk stiller Infotainment bare inn på RDS-stasjoner.
- Infotainment stiller alltid inn på den best mottakelige sendefrekvensen ved hjelp av AF (Alternative Frequency).
- Infotainment viser radiotekst som kan inneholde informasjon om for eksempel gjeldende program, avhengig av stasjonen som mottas.

CD 500 / DVD 800



Konfigurere RDS

Åpne menyen for RDS-konfigurering:

Trykk på knappen **CONFIG**.

Velg **Radioinnstillinger** og deretter **RDS muligheter**.

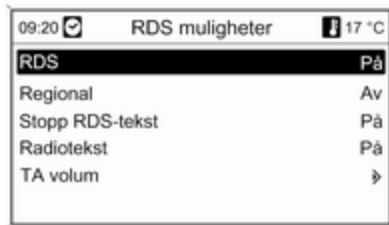

Slå RDS på og av

Sett **RDS** på **På** eller **Av**.

Slå regional innstilling på og av

(RDS må være aktivert for regionalisering.)

Noen ganger sender RDS-stasjoner regionalt ulike programmer på ulike frekvenser.

Sett **Regional** på **På** eller **Av**.

Hvis regionale innstillinger er slått på, blir kun alternative frekvenser (AF) med samme regionale programmer valgt.

Dersom regionaliseringen slås av, velges alternative sendefrekvenser uten hensyn til regionalprogrammer.

RDS-rulletekst

Noen RDS-stasjoner viser ev. tilleggsmelding i linjen for programnavnet. Programnavnet vises da ikke.

Hindre at annen informasjon vises:

Sett **Stopp RDS-tekst** på **På**.

Radiotekst

Dersom RDS og mottak av en RDS-stasjon er aktivert, vises informasjon om programmet som i øyeblikket kan fås inn og musikksporet som spilles i øyeblikket under programnavnet.

Vis eller skjule informasjonen:

Sett **Radiotekst** på **På** eller **Av**.

TA volum

Volumet på trafikkmeldinger (TA) kan forhåndsinnstilles ⇨ 21.

Trafikkradio

(TP = Traffic Programme)

Trafikkradiostasjoner er RDS-stasjoner som sender trafikkmeldinger.

Slå trafikkradiotjenesten på og av

Slå på og av trafikkmeldingstjenesten i Infotainment:

Trykk på knappen **TP**.

- Når trafikkradioen er slått på, er [] fremhevet med svart i displayet (grått når trafikkradioen er slått av).
- Kun stasjoner som sender trafikkmeldinger mottas.
- Hvis den gjeldende stasjonen ikke er en trafikkradiostasjon, startes automatisk et søk etter neste trafikkradiostasjon.
- Når systemet har funnet en trafikkradiostasjon, vises [TP] med svart på displayet. Ble det ikke funnet noen trafikkradiostasjon, vises TP i grått.
- Trafikkmeldinger spilles med det forhåndsinnstilte TA-volumet ⇨ 21.
- Dersom trafikkradioen er slått på, avbrytes avspillingen av CD/MP3 så lenge trafikkmeldingen varer.

Kun lytte til trafikkmeldinger

Slå på trafikkradioen og slå av lyden helt på Infotainment.

Blokkere trafikkmeldinger

Blokkere en trafikkmelding, f.eks. ved avspilling av CD/MP3:

Trykk **TP**-knappen eller multifunksjonsknappen for å bekrefte avbruddsmeldingen i displayet.

Trafikkmeldingen avbrytes, men trafikkradioen er fortsatt slått på.

EON (Enhanced Other Networks)

Med EON kan du lytte til trafikkmeldinger selv om stasjonen som er stilt inn ikke har sine egne trafikkradio-meldinger. Hvis en slik stasjon er stilt inn, vil **TP** vises med svart på displayet på samme måte som ved trafikkradiostasjoner.

CD 300 / CD 400



Konfigurere RDS

Åpne menyen for RDS-konfigurering:

Trykk på knappen **CONFIG**.

Velg **Radioinnstillinger** og deretter **RDS-alternativer**.

CD 300: velg **Lydinnst.** og deretter **RDS-alternativer**.

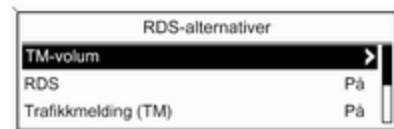

TM-volum

Volumet på trafikkmeldinger (TA) kan forhåndsinnstilles ⇨ 21.

Slå RDS på og av

Still inn alternativet **RDS** til **På** eller **Av**.

Trafikkmelding (TM)

Slå TA-funksjonen permanent på eller av :

Still inn alternativet **Trafikkmelding (TM)** til **På** eller **Av**.

Slå regional innstilling på og av (RDS må være aktivert for regionalisering.)

Noen ganger sender RDS-stasjoner regionalt ulike programmer på ulike frekvenser.

Still inn alternativet **Regional (REG)** til **På** eller **Av**.

Hvis regionale innstillinger er slått på, blir kun alternative frekvenser (AF) med samme regionale programmer valgt.

Dersom regionaliseringen slås av, velges alternative sendefrekvenser uten hensyn til regionalprogrammer.

RDS-rulletekst

Noen RDS-stasjoner skjuler programnavnet i displaylinjen for å kunne vise tilleggsinformasjon.

Hindre at annen informasjon vises:

Still RDS-**Frys tekstrulling** på **På**.

Radiotekst:

Dersom RDS er mottak av en RDS-stasjon er aktivert, vises informasjon om programmet som i øyeblikket kan fås inn og musikksporet som spilles i øyeblikket under programnavnet.

Vise eller skjule informasjonen:

Still inn alternativet **Radiotekst:** til **På** eller **Av**.

Trafikkradio

(TP = Traffic Programme)

Trafikkradiostasjoner er RDS-stasjoner som sender trafikkmeldinger.

Slå trafikkradiotjenesten på og av

Slå på og av trafikkmeldingstjenesten i Infotainment:

Trykk på knappen **TP**.

- Hvis trafikkradioen er slått på, vises [] i radioens hovedmeny.
- Kun stasjoner som sender trafikkmeldinger mottas.
- Hvis den gjeldende stasjonen ikke er en trafikkradiostasjon, startes automatisk et søk etter neste trafikkradiostasjon.
- Når systemet har funnet en trafikkradiostasjon, vises [TP] i radioens hovedmeny.

- Trafikkmeldinger spilles med det forhåndsinnstilte TA-volumet ⇨ 21.
- Dersom trafikkradioen er slått på, avbrytes avspillingen av CD/MP3 så lenge trafikkmeldingen varer.

Kun lytte til trafikkmeldinger

Slå på trafikkradioen og slå av lyden helt på Infotainment.

Blokkere trafikkmeldinger

Blokkere en trafikkmelding, f.eks. ved avspilling av CD/MP3:

Trykk **TP**-knappen eller multifunksjonsknappen for å bekrefte avbruddsmeldingen i displayet.

Trafikkmeldingen avbrytes, men trafikkradioen er fortsatt slått på.

EON (Enhanced Other Networks)

Med EON kan du lytte til trafikkmeldinger selv om stasjonen som er stilt inn ikke har sine egne trafikkradiomeldinger. Hvis en slik stasjon er stilt inn, vil **TP** vises med svart på displayet på samme måte som ved trafikkradiostasjoner.

Digital lydkringkasting

(ikke tilgjengelig for CD 300)

Digital Audio Broadcasting (DAB) er et innovativt og universalt kringkastingssystem.

DAB-stasjoner angis med programnavn i stedet for sendefrekvens.

CD 500 / DVD 800:



CD 400:



Generell informasjon

- Med DAB kan flere radioprogrammer (tjenester) sendes på én enkelt frekvens (ensemble).
- I tillegg til digitale lydtenester av høy kvalitet kan DAB også sende programtilknyttet data og en mengde andre datatjenester inklusive reise- og trafikkinformasjon.
- Så lenge DAB-mottakeren kan ta inn signalet som sendes av en radiostasjon (selv om signalet er svært svakt), er lydgjengelsen sikret.

- Det forekommer ingen volumreduksjon (fading) som er typisk for AM- eller FM-mottak. DAB-signalet gjengis med konstant volum.
- Dersom DAB-signalet er for svakt til å bli registrert av mottakeren, avbrytes mottaket helt. Dette kan unngås på følgende måte:

CD 500 / DVD 800: aktivere **Automatisk ensemble skifte** i menyen for DAB-innstillinger.

CD 400 /: aktivere **Auto.valg av optimalt kanalb.** og /eller **Auto.kobl. mellom DAB og FM** i menyen for DAB-innstillinger.

- Interferens forårsaket av stasjoner som er på nærliggende frekvenser (et fenomen som er typisk for AM- og FM-mottakerforhold) skjer ikke i forbindelse med DAB.
- Dersom DAB-signalet sendes tilbake av naturlige hindringer eller bygninger, forbedres mottakerkvaliteten til DAB, mens AM- eller FM-mottaket blir betydelig svekket i slike tilfeller.

- DAB-mottakeren støtter ikke for øyeblikket mottak av DAB+-stasjoner.

Konfigurere DAB

CD 500 / DVD 800

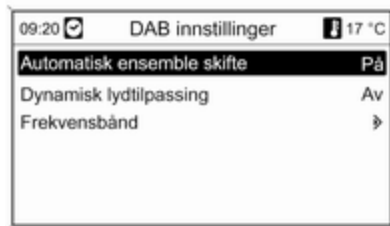

Trykk på knappen **CONFIG**.

Velg **Radioinnstillinger** og deretter **DAB innstillinger**.

Følgende alternativer er tilgjengelige i konfigurasjonsmenyen:

- **Automatisk ensemble skifte:** Når denne funksjonen er aktivert, bytter innretningen over til samme tjene-

ste (program) på en annen DAB-frekvens (hvis tilgjengelig) når DAB-signalet er for svakt til å registreres av mottakeren.

- **Dynamisk lydtilpassing:** når denne funksjonen er aktivert, reduseres DAB-signalens dynamiske rekkevidde. Det betyr at nivået på de høye lydene reduseres, men ikke nivået på de lave lydene. Derfor kan volumet på Infotainment-systemet økes til et punkt der lave lyder er hørbare, men uten at de høye lydene er for høye.
- **Frekvensbånd:** Velge dette alternativet kan brukeren angi hvilke DAB-bølgebånd Infotainment skal motta.

CD 400

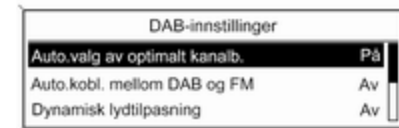

Trykk på knappen **CONFIG**.

Velg **Radioinnstillinger** og deretter **DAB-innstillinger**.

Følgende alternativer er tilgjengelige i konfigurasjonsmenyen:

- **Auto.valg av optimalt kanalb.:** Når denne funksjonen er aktivert, bytter innretningen over til samme tjeneste (program) på en annen DAB-frekvens (hvis tilgjengelig) når DAB-signalet er for svakt til å registreres av mottakeren.

- **Auto.kobl. mellom DAB og FM:** Når denne funksjonen er aktivert, enheten innretningen over til tilsvarende FM-stasjon fra den aktive DAB-tjenesten (hvis tilgjengelig) når DAB-signalet er for svakt til å registreres av mottakeren.
- **Dynamisk lydtilpasning:** når denne funksjonen er aktivert, reduseres DAB-signalets dynamiske rekkevidde. Det betyr at nivået på de høye lydene reduseres, men ikke nivået på de lave lydene. Derfor kan volumet på Infotainment-systemet økes til et punkt der lave lyder er hørbare, men uten at de høye lydene er for høye.
- **Frekvensbånd:** ved å velge dette alternativet kan man definere hvilke DAB-bølgelengder Infotainment-systemet skal motta.

CD/DVD-spiller

Generell informasjon	41
Bruk	43

Generell informasjon

CD 500 / DVD 800

Infotainmentsystemets CD/DVD-spiller kan spille lyd- og MP3/WMA-CD-er samt MP3/WMA-DVD-er (bare DVD 800).

Viktig informasjon om lyd-CD-er og MP3/WMA-CD-er/DVD-er

Merk

DVD-plater, CD-singler med diameter på 8 cm eller CD-plater med spesiell form må aldri settes i lyd-anlegget.

Du må ikke sette klistremerker på CD-platene. CD-platene kan da sette seg fast i CD-stasjonen og ødelegge den. Det vil føre til kostbar utskifting av enheten.

- Det kan være at audio-CD-er med kopibeskyttelse, som ikke overholder kravet til en standard audio-CD, ikke avspilles riktig eller ikke avspilles i det hele tatt.

- Brente CD-R- og CD-RW-plater er mer utsatte for å få skader enn studioinnspilte CD-er. Riktig behandling er viktig, spesielt når det gjelder brenne CD-R- og CD-RW-plater. Se under.
- Det kan være at brenne CD-R- og CD-RW-plater ikke avspilles riktig eller ikke avspilles i det hele tatt.
- For blandings-CD-er (kombinasjoner av lyd og data, f.eks. MP3) er det bare lydspor som gjenkjennes og spilles.
- Unngå å sette fingeravtrykk når du skifter CD/DVD-er.
- Legg CD/DVD-er tilbake i omslaget straks etter at du har tatt dem ut av audio-spilleren for å beskytte dem mot skader og skitt.
- Skitt og væsker som søles på CD-er/DVD-er, kan ødelegge lyd-spillerens linse inne i enheten og forårsake feil.
- Beskytt CD/DVD-er mot varme og direkte sollys.

- Disse begrensningene gjelder for data lagret på MP3/WMA-CD/ DVD-er:
Maksimal mappestrukturdybde: 11 nivåer.
Maksimalt antall MP3/WMA-filer som kan lagres: 1000.
WMA-filer med digital rettighetsadministrasjon (DRM) fra nettbutikker kan ikke spilles av.
WMA-filer kan bare spilles av på en sikker måte hvis de ble opprettet med Windows Media Player versjon 8 eller senere.
Gyldige spillelisteutvidelser: .m3u, .pls.
Spillelisteoppføringene må være lagret som relative baner.
- I dette kapitlet beskrives bare MP3-filer, ettersom betjeningen er identisk for MP3- og WMA-filer. Når en CD/DVD-plate med WMA-filer er la-
stet inn, vises MP3-relaterede me-
nyer.

CD 300 / CD 400

Infotainmentsystemets CD-spiller kan spille lyd-CD-er og MP3/WMA-CD-er.

Viktig informasjon om lyd-CD-er og MP3/WMA-CD-er

Merk

DVD-plater, CD-singler med diameter på 8 cm eller CD-plater med spesiell form må aldri settes i lyd-anlegget.

Du må ikke sette klistremerker på CD-platene. CD-platene kan da sette seg fast i CD-stasjonen og ødelegge den. Det vil føre til kostbar utskifting av enheten.

- Følgende CD-formater kan brukes:
CD-ROM modus 1 og modus 2.
CD-ROM XA modus 2, format 1 og format 2.
- Følgende filformater kan brukes:
ISO9660 nivå 1, nivå 2, (Romeo, Joliet).

Det kan hende at MP3- og WMA-filer skrevet i alle andre formater enn oppført over ikke spilles riktig, og at filnavnene og mappenavnene ikke vises riktig.

- Det kan være at audio-CD-er med kopibeskyttelse, som ikke overholder kravet til en standard audio-CD, ikke avspilles riktig eller ikke avspilles i det hele tatt.
- Brente CD-R- og CD-RW-plater er mer utsatte for å få skader enn studioinnspilte CD-er. Riktig behandling er viktig, spesielt når det gjelder brennte CD-R- og CD-RW-plater. Se under.
- Det kan være at brennte CD-R- og CD-RW-plater ikke avspilles riktig eller ikke avspilles i det hele tatt. I slike tilfeller er det ikke noe galt med utstyret.
- På CD-plater med forskjellige filer (lydspor og komprimerte filer, f.eks. MP3) kan lydspordelen og delen med komprimerte filer spilles separat.
- Unngå å sette fingeravtrykk når du skifter CD-er.

- Legg CD-plater tilbake i omslaget straks etter at du har tatt dem ut av CD-spilleren for å beskytte dem mot skader og skitt.
- Skitt og væsker som søles på CD-plater, kan ødelegge CD-spillerens linse inne i enheten og forårsake feil.
- Beskytt CD-er mot varme og direkte sollys.
- Disse begrensningene gjelder for data lagret på MP3/WMA-CD-plater:
 - Antall spor: maks. 999.
 - Antall mapper: maks. 255.
 - Mappestrukturdybde. maks. 64 nivåer (anbefalt: maks. 8 nivåer).
 - Antall spillelister: maks. 15.
 - Antall sanger per spilleliste: maks. 255.
 - Gyldige spillelisteutvidelser: .m3u, .pls, .asx, .wpl.

- I dette kapitlet beskrives bare MP3-filer, ettersom betjeningen er identisk for MP3- og WMA-filer. Når en CD-plate med WMA-filer er lastet inn, vises MP3-relaterte menyer.

Bruk

CD 500 / DVD 800



Starte avspilling av CD/DVD-plater
Skyv CD/DVD-en inn i CD/DVD-åpningen inntil den trekkes inn av seg selv. Skriften på platen skal vende opp.

Avspillingen av CD/DVD-en starter automatisk, og menyen **Audio CD** eller **Audio MP3** vises.

Det ligger en CD/DVD i spilleren, men menyen **Audio CD** eller **Audio MP3** vises ikke:

Trykk på knappen **CD/AUX**.

Menyen **Audio CD** eller **Audio MP3** åpnes og avspillingen av CD/DVD-en starter.

Ulik informasjon om CD/DVD-platen og sporet som spilles av i øyeblikket vises på displayet, avhengig av hvilke data som er lagret på lyd-CD-en eller MP3-CD/DVD-en.

Dersom menyen **Audio CD** eller **Audio MP3** ikke åpnes etter at du har trykket på knappen **CD/AUX**, ligger det en navigerings-DVD i CD/DVD-åpningen. Trykk på knappen \triangle for å ta ut DVD-en.

Velge et spor

Drei på multifunksjonsknappen for å vise en liste med alle sporene på CD/DVD-en. Sporet som spilles for øyeblikket, er forhåndsvalgt.

Velg ønsket spor.

Hoppe til neste eller forrige spor

Trykk raskt en eller flere ganger på knappen ◀ K eller N ▶.

Søke spor forover eller bakover

Trykk raskt på knappen ◀ K eller N ▶ og deretter en gang til på ◀ K eller N ▶. Hold knappen inne inntil ønsket spor vises.

Hurtigspoling for- og bakover

Trykk på knappen ◀ K eller N ▶ for å spole for- eller bakover i det gjeldende sporet.

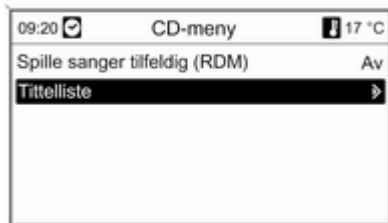
Velge spor ved bruk av menyen for lyd-CD eller MP3**Ved avspilling av lyd-CD**

Trykk på multifunksjonsknappen for å åpne menyen som gjelder for lyd-CD-er.

Spille alle sporene i tilfeldig rekkefølge: sett **Spille sanger tilfeldig (RDM)** på **På**.

Velge et spor på lyd-CD-en: Velg **Titteliste**, og velg ønsket spor.

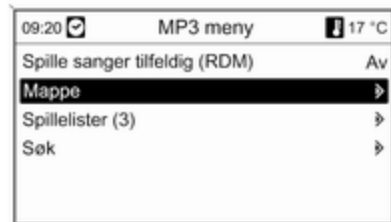
Ved MP3-avspilling

Trykk på multifunksjonsknappen for å åpne menyen som gjelder for MP3.

Spille alle sporene i tilfeldig rekkefølge: sett **Spille sanger tilfeldig (RDM)** på **På**.

Velge et spor fra en mappe eller spilleliste (hvis tilgjengelig): Velg **Mappe** eller **Spillelister**.

Velg en mappe eller spilleliste, og velg ønsket spor.

Velg **Søk** for å åpne en meny med tilleggsvalg for å søke og velge et spor.

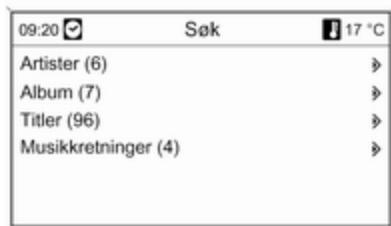

Alt etter antall lagrede spor, kan søket ta flere minutter.

Velg et søkealternativ og velg så spor.

Ta ut en CD/DVD-plate

Trykk på knappen .

CD/DVD-en skyves ut av CD/DVD-åpningen.

Dersom CD/DVD-en ikke fjernes etter utskyving, trekkes den automatisk inn igjen etter et par sekunder.

CD 300 / CD 400

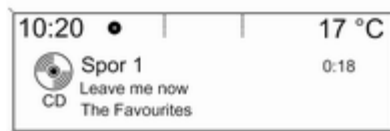

Starte avspilling av CD-plater

Trykk på knappen  for å åpne CD- eller MP3-menyen.

Hvis det står en CD i CD-spilleren, startes avspilling.

Avvikende informasjon om CD-platen og sporet som spilles av i øyeblikket vises på displayet, avhengig av hvilke data som er lagret på audio-CD-en eller MP3-CD-en.

Sette inn en CD

Sett en CD-plate inn i CD-åpningen til den trekkes inn av seg selv. Skriften på platen skal vende opp.

Endre standard sidevisning



(bare CD 300)

Ved avspilling av lyd-CD eller MP3 trykker du på multifunksjonsknappen og velger deretter **Standard CD-sidevisning** eller **Stand. MP3-sidevisning**.

Velg ønsket alternativ.

Endre mappnivået



(bare CD 300, MP3-avspilling)

Trykk på knappen  eller  for å skifte til et høyere eller lavere mappnivå.

Hoppe til neste eller forrige spor

Trykk lett på knappen  eller .

Hurtigspoling for- og bakover

Trykk på knappen  eller  for å spole for- eller bakover i det gjeldende sporet.

Velge spor ved bruk av menyen for lyd-CD eller MP3

Ved avspilling av lyd-CD

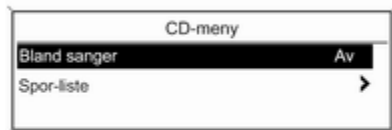

Trykk på multifunksjonsknappen for å åpne menyen som gjelder for lyd-CD-er.

Spille alle sporene i tilfeldig rekkefølge: sett **Bland sanger** på **På**.

Velge et spor på lyd-CD-en: Velg **Spør-liste**, og velg ønsket spor.

Ved MP3-avspilling

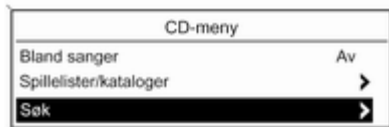

Trykk på multifunksjonsknappen for å åpne menyen som gjelder for MP3.

Spille alle sporene i tilfeldig rekkefølge: sett **Bland sanger** på **På**.

Velge et spor fra en mappe eller spilleliste (hvis tilgjengelig): Velg **Spillelister/kataloger**.

Velg en mappe eller spilleliste, og velg ønsket spor.

Les dette

Dersom en CD-plate inneholder både lyd- og MP3-data, kan lyddata velges fra **Spillelister/kataloger**.

For å åpne en meny med tilleggsvalg for å søke og velge et spor: velg **Søk**. Hvilke alternativer som er tilgjengelig, kommer an på de data som er lagret på MP3-CD-en.

Søkeprosessen på MP3-CD-en kan ta flere minutter. I løpet av denne tiden vil du få inn stasjonen som sist ble spilt.

Ta ut en CD-plate

Trykk på knappen **⏏**.

CD-en skyves ut av CD-åpningen.

Dersom CD-en ikke fjernes etter utstøting, trekkes den automatisk inn igjen etter et par sekunder.

AUX-inngang

Generell informasjon 47

Bruk 47

Generell informasjon

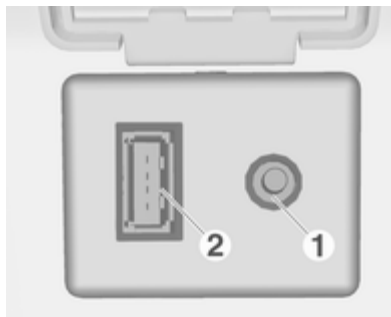

I midtkonsollen er det plassert en AUX-kontakt **1** for tilkobling av eksterne lyd-kilder.

Les dette

Kontakten må alltid holdes ren og tørr.

Den kan for eksempel brukes til tilkobling av en bærbar CD-spiller med en 3,5 mm stereoplugg.

Bruk

CD 500 / DVD 800

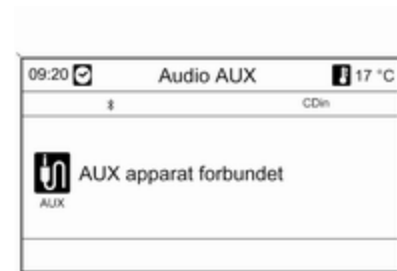

Trykk én eller flere ganger på **CD/AUX**-knappen for å aktivere AUX-modus.

En lyd-kilde som er koblet til AUX-inngangen kan kun betjenes via lyd-kildens betjening.

CD 300 / CD 400



Trykk én eller flere ganger på **AUX**-knappen for å aktivere AUX-modus.

En lydkilde som er koblet til AUX-inngangen kan kun betjenes via lydkildens betjenings.

USB-kontakt

Generell informasjon	49
Spille lagrede lydfiler	51

Generell informasjon

CD 500 / DVD 800

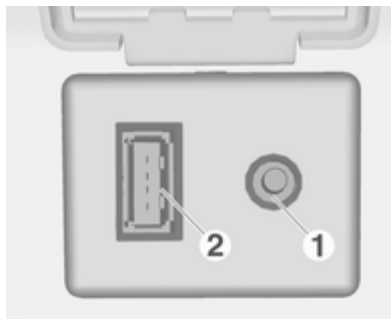

I midtkonsollen er det plassert en USB-kontakt **2** for tilkobling av eksterne lyddatakilder.

Les dette

Kontakten må alltid holdes ren og tørr.

An MP3-spiller, USB-plugg eller iPod kan kobles til USB-kontakten.

Når utstyret er koblet til USB-kontakten, kan de forskjellige funksjonene betjenes via kontrollene og menyene på Infotainment.

Informasjon

MP3-spiller og USB-plugger

- Tilkoblet MP3-spiller og USB-plugger må være i overensstemmelse med USB Mass Storage Device Class (USB MSC).
- Bare MP3-spillere og USB-plugger med klyngestørrelse på 64 kB eller mindre i FAT16/FAT32-filsystemet støttes.
- Harddiskstasjoner (HDD) støttes ikke.
- USB-hub støttes ikke.
- Disse begrensningene gjelder for dataene som er lagret på en MP3-spiller eller USB-enhet:

Maksimal mappestrukturdybde:
11 nivåer.

Maksimalt antall MP3/WMA-filer som kan lagres: 1000.

WMA-filer med digital rettighetsadministrasjon (DRM) fra nettbutikker kan ikke spilles av.

WMA-filer kan bare spilles av på en sikker måte hvis de ble opprettet med Windows Media Player versjon 8 eller senere.

Gyldige spillelisteutvidelser:

.m3u, .pls.

Spillelisteoppføringene må være lagret som relative baner.

Systemattributtet for mapper/filer som inneholder lyddata, må ikke være angitt.

Støttede iPod-modeller

- iPhone (3rd generation)
- iPod touch (1st and 2nd generation)
- iPod classic (6th generation)
- iPod with video (5th and 5.5th generation)
- iPod nano (1st, 2nd, 3rd, and 4th generation)

Følgende situasjoner kan medføre redusert betjening og funksjon:

- Tilkobling av en iPod som har en nyere firmware-versjon installert enn den firmware-versjonen som støttes av Infotainment.
- Tilkobling av en iPod med fastvare fra andre produsenter (f. eks. Rockbox).

CD 400

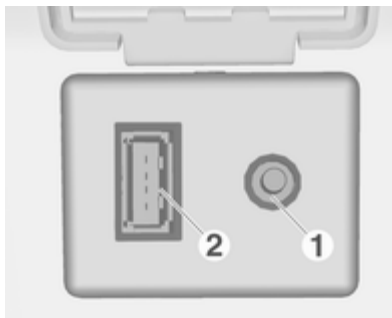

I midtkonsollen er det plassert en USB-kontakt **2** for tilkobling av eksterne lyddatakilder.

Enheter som kobles til USB-kontakten, betjenes via betjeningselementene og menyene til Infotainment.

Les dette

Kontakten må alltid holdes ren og tørr.

Informasjon

Disse enhetene kan kobles til USB-kontakten:

- iPod
- Zune
- PlayForSure-enheter (PFD)
- USB-plugger

Les dette

Ikke alle iPod-, Zune-, PFD- eller USB-plugger støttes av infotainmentsystemet.

Spille lagrede lydfiler

CD 500 / DVD 800

MP3-spiller / USB-plugger



Trykk én eller flere ganger på **CD/AUX**-knappen for å aktivere lyd-USB-modus.

Avspillingen av lyddataene som er lagret på USB-enheten, starter.

Bruk av datakilder som er koblet til via USB er som for lyd-MP3/WMA-CD/DVD-er ↷ 43.

iPod



Trykk én eller flere ganger på **CD/AUX**-knappen for å aktivere lyd-iPod-modus.

Avspillingen av lyddataene som er lagret på iPod-en, starter.

Bruk av iPod som er koblet til via USB er hovedsakelig som for lyd-MP3/WMA-CD/DVD-er ↷ 43.

På de følgende sidene er det kun beskrevet aspekter ved betjeningen som avviker eller er nye.

iPod-funksjoner



Avhengig av de lagrede dataene, finnes det diverse alternativer for valg og spilling av spor.

Trykk på multifunksjonsknappen og velg deretter **Søk** for å vise tilgjengelige alternativer.

Søkingen kan ta flere sekunder.

CD 300 / CD 400



Trykk én eller flere ganger på **AUX**-knappen for å aktivere USB-modus.

Avspillingen av lyddataene som er lagret på USB-enheten, starter.

Bruk av datakilder som er koblet til via USB er hovedsakelig som for lyd-MP3-CD-er ↪ 43.

På de følgende sidene er det kun beskrevet aspekter ved betjeningen som avviker eller er nye.

Betjeningen og visningene på displayet er bare beskrevet for USB-plugger. Betjeningen av andre enheter som for eksempel iPod eller Zune er i hovedsak lik.

Velge spor med USB-menyen

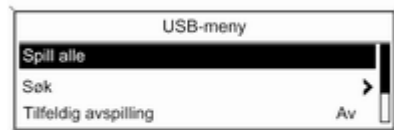

Trykk på multifunksjonsknappen for å åpne menyen som gjelder for USB.

Spille alle sporene etter hverandre: velg **Spill alle**.

Velg **Søk** for å vise en meny med tilleggsoalternativer for søking og valg.

Søkeprosessen på USB-enheten kan ta flere minutter. I løpet av denne tiden vil du få inn stasjonen som sist ble spilt.

Spille alle sporene i tilfeldig rekkefølge: sett **Tilfeldig avspilling** på **På**.

Gjenta nåværende spor: sett **Gjenta** på **På**.

Navigering

Generell informasjon 53
 Bruk 55
 Angi destinasjon 59
 Bruke adresseboken 69
 Veivisning 70
 Dynamisk veivisning 76
 Symboloversikt 78

Generell informasjon

Navigasjonssystemet leder deg sikkert til ønsket mål, uten at du selv trenger å lese kart. Du trenger heller ikke å være lokalkjent.

Den dynamiske veivisningen tar hensyn til den aktuelle trafikksituasjonen når ruten beregnes. Infotainment-systemet mottar trafikkmeldinger fra det aktuelle mottaksområdet via RDS-TMC.

Navigasjonssystemet kan ikke ta hensyn til de enkelte trafikkhendelser, nylig endrede trafikkregler eller farer og hindringer (f.eks. veiarbeid) som plutselig oppstår.

Merk

Bruk av navigasjonssystemet fritar ikke føreren for ansvaret for riktig og oppmerksom atferd i trafikken. Gjeldende trafikkregler må alltid følges. Dersom en navigasjonshenvisning ikke samsvarer med trafikkreglene, er det alltid trafikkreglene som gjelder.

Navigasjonssystemets funksjon

Bilens posisjon og bevegelser registreres av navigasjonssystemet ved hjelp av sensorer. Tilbakelagt strekning bestemmes av bilspeedometers signal, og dreiebevegelser i svinger av en gyroføler. Posisjonen bestemmes av GPS-satellitter (Global Positioning System).

Følersignalene sammenlignes med det digitale kartet på navigasjons-CD/DVD-en. På den måten kan bilens posisjon beregnes med en nøyaktighet på ca. 10 meter.

Systemet virker også med dårlig GPS-mottak, men stedet du er på blir mindre nøyaktig angitt.

Etter at måladresse eller spesialdestinasjoner (nærmeste bensinstasjon, hotell osv.) er oppgitt, beregnes ruten fra bilens posisjon til det valgte målet.

Veivisningen leveres med tale og med en pil, og i tillegg med et kart som vises i flere farger.

TMC- trafikkinformasjonsystem og dynamisk veivisning

TMC-trafikkinformasjonsystemet mottar all aktuell trafikkinformasjon fra TMC-radiostasjoner. Når dynamisk veivisning er aktivert, tas det hensyn til denne informasjonen når hele ruten skal beregnes. Ruten planlegges dermed slik at man unngår trafikkhindringer i henhold til forhåndsinnstilte kriterier.

Foreligger det en trafikkhindring mens veivisningen pågår, vises avhengig forhåndsinnstillingene en melding med spørsmål om ruten skal endres eller ikke.

TMC-trafikkinformasjon vises som symboler i veivisningsfunksjonen eller som detaljert tekst i **TMC-meldinger** menyen.

Forutsetningen for bruk av TMC-trafikkinformasjon er at det mottas TMC-stasjoner i den aktuelle regionen.

Den dynamiske veivisningen fungerer kun ved mottak av trafikkinformasjon via TMC-trafikkinformasjonsystemet.

Den dynamiske veivisningen kan deaktiveres ⇨ 70.

Kartmateriale

Det komplette kartmaterialet er for omfattende til å lastes inn i systemminnet.

For navigering i utlandet, sett inn en navigerings-CD/DVD eller last aktuelle data for regionene inn i systemets minne. Hovedveinettet for Europa overføres automatisk også. Det kan være nødvendig å slette annet kartmateriale fra systemets minne.

Når ønsket kartmateriale er lastet inn, kan CD/DVD-en tas ut, slik at spilleuren kan benyttes til å spille musikk.

Legge til/fjerne kartdata ⇨ 55.

Viktig informasjon om kart-CD-er/DVD-er

Merk

DVD-plater, CD-singler med diameter på 8 cm eller CD-plater med spesiell form må aldri settes i lyd-anlegget.

Du må ikke sette klistremerker på CD-platene. CD-platene kan da sette seg fast i CD-stasjonen og ødelegge den. Det vil føre til kostbar utskifting av enheten.

- Bruk bare kart-CD-er/DVD-er som er godkjent av bilprodusenten. Infotainmentsystemet kan ikke lese kart-CD-er/DVD-er fra andre produsenter.
- Det anbefales å bruke den nyeste kart-CD-en/DVD-en som er godkjent for infotainmentsystemet av bilprodusenten.
- Unngå å sette fingeravtrykk når du skifter kart-CD-er/DVD-er.

- Legg kart-CD-er/DVD-er tilbake i omslaget straks etter at du har tatt dem ut av infotainmentsystemet for å beskytte dem mot skader og skitt.
- Skitt og væsker som søles på kart-CD-er/DVD-er, kan ødelegge CD/DVD-spillerens linse inne i enheten og forårsake feil.
- Beskytt kart-CD-er/DVD-er mot varme og direkte sollys.

Bruk

Betjeningselementer

De viktigste navigasjonsspesifikke betjeningselementene:

NAVI-knappen: aktivere navigering, vise hvor du er (hvis veivisningen ikke er aktiv); vise beregnet kjørerute (hvis veivisningen er aktiv); veksle mellom å vise hele kartet, vise pil (hvis veivisningen er aktiv); og delt skjerm se "Informasjon på displayet".

DEST-knappen: åpne menyen med alternativer for angivelse av destinasjon.

Åtteveisbryter: flytte displayvinduet i navigasjonskartvisningen, velge destinasjon ved å trykke i aktuell retning for å plassere kryssmarkøren over en destinasjon på kartet.

RPT-knappen: gjenta siste ruteveiledningsmelding.

Aktivere navigasjonssystemet

Trykk på knappen **NAVI**.

På displayet vises kartet med bilens posisjon.

Laste inn en kart-CD/DVD

For å laste inn ekstra kartmateriale for et land setter du inn kart-CD/DVD-en i CD-/DVD-skuffen med etiketten opp helt til den trekkes inn.

Ta ut en kart-CD/DVD

Trykk på knappen . CD/DVD-en skyves ut av CD/DVD-åpningen.

Dersom CD/DVD-en ikke fjernes etter utskyving, trekkes den automatisk inn igjen etter et par sekunder.

Stille inn navigasjonsvolumet

Beskrivelse ⇨ "Konfigurere navigeringssystemet".

Displayfremstilling

Veivisning ikke aktiv

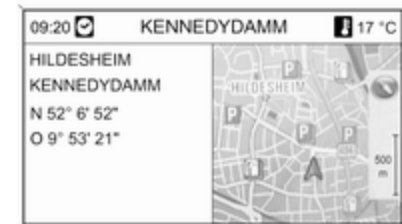

Hvis veivisningen ikke er aktiv, vises følgende informasjon:

- I øverste linje: gatenavn der du er.
- Adresse og geografiske koordinater for stedet hvor du er.
- Kartvisning av området rundt stedet hvor du er.

- Stedet hvor du er, er markert med en rød trekant.
- Et kompass-symbol som viser nord-retningen.
- Hvis ikke noe GPS-signal ⇨ 53 er tilgjengelig der du er, vises et kryss under kompass-symbolet.
- Den målestokken som er valgt for kartet (endre målestokk: vri multifunksjonsknappen).

Veivisning aktiv

Hvis veivisningen er aktiv, vises følgende informasjon, avhengig av gjeldende **Navigasjonsmuligheter**-innstillinger ⇨ 70.

Informasjon på den øverste raden



- Tid
- Avstanden til det endelige målet eller neste stopp på en reise (hvis aktuelt)

- Ankomsttid eller reisetid
- Utetemperatur

Informasjon på pilvisningen

- Retningen som skal følges.
- Avstand til neste kryss.
- Veier som fører bort fra veien som skal følges.
- Under pilsymbolet: navnet på veien som skal følges.

- Over pilsymbolet: navnet på veien som skal følges etter neste veikryss.
- Når du kommer til et større veikryss, vises informasjon om valg av kjørefelt:



Hvis valget **Kjørebaneassistent** er aktivert i **Visning målguiding**-menyen, ⇨ 70 vises en illustrasjon av denne typen:



Informasjon på kartvisningen

På høyre side av displayet vises følgende informasjon:

- Et kompass-symbol som viser nord-retningen.
- Hvis ikke noe GPS-signal ⇨ 53 er tilgjengelig der du er, vises et kryss under kompass-symbolet.
- Den målestokken som er valgt for kartet (endre målestokk: vri multifunksjonsknappen).

På kartet vises følgende informasjon:

- Ruten som en blå strek.
- Den nåværende posisjonen som en rød trekant.

- Det endelige målet som et rutete flagg.
- Forskjellige symboler ⇨ 78 som angir trafikkinformasjon og generell informasjon eller steder av interesse.

Konfigurere navigasjonssystemet

Åpne konfigurasjonsmenyen med navigasjonsspesifikke innstillinger:

Trykk på **CONFIG**-knappen, og velg **Navigasjonsinnstillinger**.

Følgende alternativer er tilgjengelige:

- **Navigasjonsvolum**
- **TMC-innstillinger**
- **Slett lister**
- **Kartdata tilføre/fjerne**
- **Slett kartminne**
- **Hjem-adressen er slettet**

Navigasjonsvolum

Det relative volumet til navigasjonsmeldingene (**Melding**) og lyd-kilden (**Bakgrunn**) under en navigasjonsmelding kan forhåndsinnstilles.

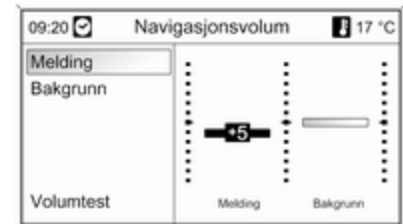

Still inn ønskede verdier for **Melding** og **Bakgrunn**.

Teste de gjeldende innstillingene: velg **Volumtest**.

TMC-innstillinger

Infotyper

Velg **Infotyper** for å åpne en undermeny med forskjellige alternativer for å angi om og hvilke trafikkmeldingstyper som skal vises på kartet for aktiv ruteveiledning.

Når **Brukerdefinert** er valgt, kan informasjonstypene som skal vises, angis.

Sorteringskriterier

Her kan du velge om trafikkmeldinger skal vises avhengig av avstand eller veinavn.

Advarselsmelding også ved inaktiv målføring

Bestem deg for om Infotainment skal gi varselmeldinger selv om ikke vei-visningen er aktiv.

Slett lister



Velg om alle oppføringer i **Adressebok**-, **Siste reisemål**- og/eller **Turer**-listen skal slettes.

Kartdata tilføre/fjerne

(ikke tilgjengelig når veivisningen er aktiv)

Landsspesifikke kartdata kan lastes inn i infotainmentsystemets interne minne fra kart-CD/DVD-en, og de kan fjernes fra det interne minnet.



Sett inn kart-CD/DVD-en

Ledig minneplass i det interne minnet vises i den øverste raden.

Velg kartene som skal lastes inn i det interne minnet.

Velg bort kartene som skal fjernes fra det interne minnet.

Velg **Bekreft** for å laste inn/fjerne de valgte kartene.

Lastingen/fjerningen kan ta litt tid, avhengig av mengden data som skal lastes og/eller fjernes.

Den angitte varigheten på lastingen/fjerningen er et overslag, og tar ikke hensyn til andre aktiverte funksjoner, f.eks. spilling av MP3-filer.

Hvis lastingen/fjernes avbrytes av at infotainmentsystemet slås av, må den startes manuelt igjen etter at systemet er slått på.

Hvis lastingen/fjerningen avbrytes manuelt, blir det allerede lastede kartmaterialet fjernet fra minnet. Dette tar noe tid.

Slett kartminne

Dersom navigering ikke er mulig ved hjelp av dataene i det interne minnet, eller det vises en feilmelding ved lasting/fjerning av kartmateriale, kan kommandoen brukes til å slette det interne minnet raskt og fullstendig.

Hjem-adressen er slettet

Denne kommandoen sletter den innstilte hjemmeadressen ↷ 59.

Angi destinasjon

Trykk på **DEST**-knappen for å åpne en meny med forskjellige alternativer for angivelse av destinasjon:

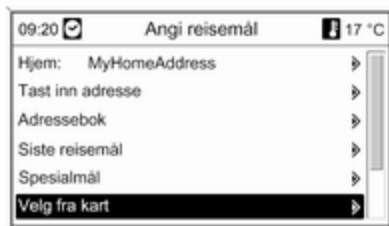

- **Hjem:** velge innstilt hjemmeadresse (forhåndsdefinert i adresseboken ↷ 69).
- **Tast inn adresse:** Angi destinasjonen direkte med destinasjonsadresse med land, by/sted, vei/gate og gatenummer.

- **Adressebok:** velge en adresse som er lagret i adresseboken.
- **Siste reisemål:** Velge destinasjon fra listen med nylig valgte destinasjoner.
- **Spesialmål:** velge fra en liste over steder av interesse (restauranter, hoteller, bensinstasjoner osv.) nær der du er, nær reisemålet eller andre steder eller velge fra kartet, samt søke på navn eller telefonnummer.
- **Velg fra kart:** velge fra kartet ved hjelp av åtteveisbryteren ↷ 4.
- **Breddegrad/lengdegrad:** Velge destinasjon ved bruk av geografiske koordinater.
- **Reisefører** (kun DVD 800): Vise spesialdestinasjoner etter reisehåndboks-kriterier (overnatting, severdigheter, fritid osv.) på et valgt sted.
- **Turer** (bare DVD 800): velge en forhåndsdefinert reise med punkter/reisemål underveis.

Oppgi adressen direkte

Trykk på knappen **DEST**, og velg **Tast inn adresse**.



For å skifte eller velge land: uthev feltet for valg av land og trykk på multifunksjonsknappen for å åpne **Landmenyen**.

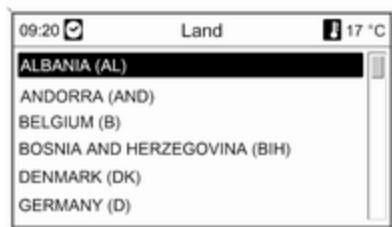

Velg ønsket land.

Legge inn en adresse med stavefunksjonen

Uthev inntastingsfeltet **By:** og trykk på multifunksjonsknappen for å aktivere stavefunksjonen.



Marker bokstavene for ønsket by etter hverandre med multifunksjonsknappen og bekreft. Under denne prosedyren blokkeres automatisk bokstaver som ikke kan forekomme senere i bynavnet.

Du kan velge følgende symboler i den nedre linjen:

↑: Liste med spesialtegn vises i den nederste raden.

◀▶: Markering av forrige/neste bokstav.

✕: Slette siste tegn.

Aa: Store/små bokstaver.

☰: Listefunksjon - når to bokstaver er skrevet inn, noen ganger bare én bokstav, vil alle navnene med disse bokstavene bli vist. Jo flere bokstaver du taster inn, desto færre alternativer vises.

OK: Avslutte inntasting eller bekrefte søkebegrep.

Ved å trykke lenge på **BACK**-knappen sletter du alle bokstaver og tegn samtidig fra inntastingslinjen.

Gjenta fremgangsmåten for resten av inntastingsfeltene.



Etter å ha fullført adressen, velg **OK**.

Navigasjon-menyen vises, beskrivelse ↗ 70.

Velge en adresse fra adresseboken

Beskrivelse ↗ 69.

Velge en tidligere destinasjon



Trykk på knappen **DEST**, og velg **Siste reisemål**.

Det vises en liste med de sist oppgitte/valgte destinasjonene.

Velg ønsket destinasjon.

Navigasjon-menyen vises, beskrivelse ↗ 70.

Velge en spesialdestinasjon



Trykk på knappen **DEST**, og velg **Spesialmål**.

Forskjellige alternativer for valg av spesialdestinasjoner (f.eks. restauranter, bensinstasjoner og sykehus) vises.

Omkrets andre steder

Valg av spesialdestinasjoner nær bilens nåværende posisjon.

Du vil f.eks. søke etter en bensinstasjon:

Velg **Kjøretøy & fyll drivstoff** og deretter **Kjøretøy & fyll drivstoff**.

Det kommer opp en meny der du kan begrense søket etter bensinstasjoner.

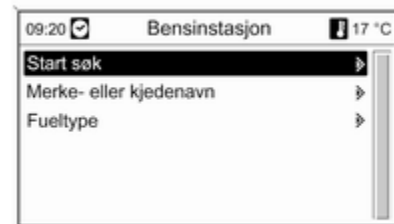

Når du har valgt **Start søk**, begynner søket etter alle bensinstasjoner i området. Søket tar med alle bensinstasjoner som oppfyller de filtreringskriteriene som er satt i **Merke- eller kjedenavn** og **Fueltype**, se lenger nede under "Sette filtreringskriterier for spesifisering av søk".

Etter at søket er avsluttet vises en liste over de bensinstasjonene som er funnet.

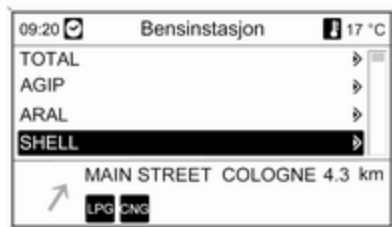

Under listen vises informasjon om avstand, retningen en må kjøre og tilgjengelige drivstofftyper (i tillegg til bensin og diesel).

Forkortelser som brukes for drivstofftyper:

- **CNG**: komprimert naturgass
- **LPG**: flytende petroleumsgass

Velg ønsket bensinstasjon.

Navigasjon-menyen vises, beskrivelse ↷ 70.

Legge inn filtre for spesifisert søk

Når du velger **Merke- eller kjedenavn**, vises en liste over alle tilgjengelige bensinstasjonkjeder i området.

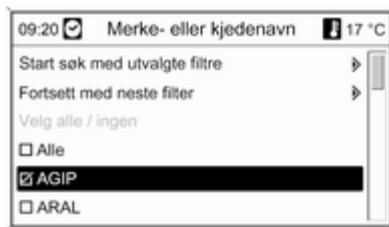

Antall bensinstasjoner kan reduseres ved å velge minst en bensinstasjonkjede.

Når du har uthevet de merkene du vil ha, velg **Start søk med utvalgte filtre** eller **Fortsett med neste filter** (drivstofftyper) for å spesifisere søket ytterligere.

Når du har valgt **Fueltype**, vises en liste med alle drivstofftyper (i tillegg til bensin og diesel) som er tilgjengelige på bensinstasjoner i området.

Antallet bensinstasjoner kan reduseres ved å merke minst én drivstofftype.

Når du har uthevet drivstofftyper **Start søk med utvalgte filtre** eller **Fortsett med neste filter** (bensinstasjonkjeder) for ytterligere spesifisering av søket.

Når du har startet søket, vises en liste over alle bensinstasjoner som oppfyller de kriteriene du har satt.

Langs motorveien

Valg av spesialdestinasjoner ved motorveien (f.eks. bensinstasjoner eller servicesteder) langs ruten. Bare tilgjengelig når du kjører på motorvei.

Velge et sted av interesse: Se eksempel ovenfor når det gjelder "I nærheten av der du er".

Omkrets destinasjon

Valg av spesialdestinasjoner nær oppgitt destinasjon.

Velge et sted av interesse: Se eksempel ovenfor når det gjelder "I nærheten av der du er".

Rundt andre byer

Velg av spesialdestinasjoner rundt en by.

Velg ønsket land.



Oppgi ønsket by med bokstavfunksjonen ↵ 59.

Når oppføringen er tilstrekkelig spesifikk, vises en liste med mulige byer. Noen ganger kan det være nødvendig å velge ☰ for å vise listen.

Velg ønsket by. Det kommer opp en meny med spesialdestinasjonene nær den valgte byen oppført etter kategori.

Velge et sted av interesse: Se eksempel ovenfor når det gjelder "I nærheten av der du er".

Søk med navn

Velg av spesialdestinasjoner ved å oppgi et navn.

Velg ønsket land.



Skriv inn navnet på et sted av interesse ved å bruke bokstavfunksjonen ↵ 59.

Når innskrivingen er kommet langt nok, vises en liste over steder av interesse. Noen ganger kan det være nødvendig å velge ☰ for å vise listen.

Velg stedet som interesserer deg.

Navigasjon-menyen vises, beskrivelse ↵ 70.

Søk med telefonnummer

Velge steder av interesse ved å skrive inn et telefonnummer.

Velg ønsket land.



Skriv inn ønsket telefonnummer med bokstavfunksjonen ↵ 59.

Når innskrivingen er kommet langt nok, vises en liste over steder av interesse. Noen ganger kan det være nødvendig å velge  for å vise listen. Velg stedet som interesserer deg.

Navigasjon-menyen vises, beskrivelse ⇨ 70.

Velge en destinasjon fra kartet

Trykk på knappen **DEST**, og velg **Velg fra kart**.



Les dette

Kartets målestokk kan endres ved å dreie på multifunksjonsknappen.

Sett kryssmarkøren på et mål på kartet ved hjelp av åtteveisbryteren på multifunksjonsknappen.

Trykk på multifunksjonsknappen for å bekrefte valget.

Navigasjon-menyen vises, beskrivelse ⇨ 70.

Velge en destinasjon ved bruk av geografiske koordinater

Trykk på knappen **DEST**, og velg **Breddegrad/lengdegrad**.

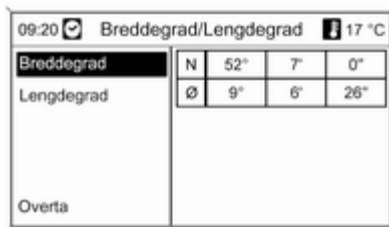

Velg **Breddegrad**.

Drei multifunksjonsknappen for å velge **N** eller **S** (nord eller syd for ekvator).

Trykk på multifunksjonsknappen for å bekrefte valget.

Drei multifunksjonsknappen for å oppgi ønsket breddegrad.

Trykk på multifunksjonsknappen for å bekrefte inntastingen.

Oppgi de ønskede verdiene for breddegradminutter og -sekunder.

Velg **Lengdegrad**.

Drei multifunksjonsknappen for å velge **V** eller **Ø** (vest eller øst for nullmeridianen i Greenwich).

Trykk på multifunksjonsknappen for å bekrefte inntastingen.

Tast inn og bekreft de ønskede verdiene for lengdegrad, -minutter og -sekunder.

Velg **Overta**.

Navigasjon-menyen vises, beskrivelse ⇨ 70.

Reisefører

(kun DVD 800)

Les dette

Foregår navigasjonen via dataene fra det interne minnet, er reiseføre- ren kun tilgjengelig for de lagrede re- gionene.

Trykk på knappen **DEST**, og velg **Reisefører**.

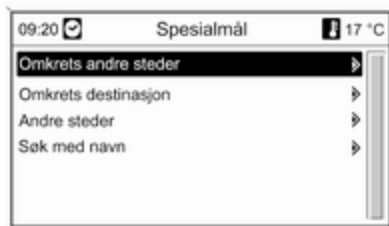

Forskjellige alternativer for valg av spesialdestinasjon basert på reise- håndboks-kriterier (f.eks. overnatting, severdigheter og fritid) vises.

Velge en spesialdestinasjon basert på reisehåndboks-kriterier: Se beskri- velse i "Velge en spesialdestina- sjon".

Turer

(kun DVD 800)

En tur gir mulighet til å oppgi en rekke mål du ønsker å kjøre til etter hveran- dre. Denne funksjonen er egnet for turer som gjentas regelmessig, uten at enkeltmål må oppgis på nytt hver gang. Turer lagres under et navn. Det kan lagres maks. 10 turer med 9 mel- lommål per tur. En eksisterende tur kan endres ved at man endrer rekke- følgen på målene eller tilføyer eller sletter mål.

Opprette tur

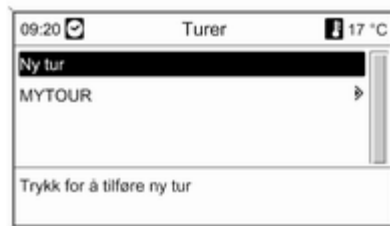

Etter at du har valgt **Ny tur**, angir du et navn på kjøreturen med bokstav- funksjonen ⇨ 59.



Godta navnet med **OK**. Navnet vises i **Turer**-menyen.

Legge til mellomstasjoner på turen

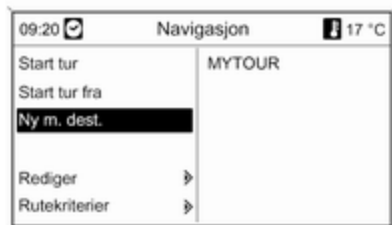

Velg den nye turen, og deretter **Tilfør ny mellomdestinasjon**.

I undermenyen **Tilfør mellomdest.** vises disse alternativene for å velge eller legge inn mål underveis:

- **Tast inn mellomdestinasjon** (adresseoppføring)
- **Adressebok**
- **Siste reisemål**
- **Velg fra kart**
- **Spesialmål**

Velg et alternativ for destinasjonsangivelse, og velg/angi ønsket mellomdestinasjon ↷ 59.

Det kommer fram en meny som viser adresseopplysninger for det valgte målet underveis.



Når du velger **Tilfør**, vises en liste over alle mål underveis som du har lagt inn.



Som standard legges nye veipunkter til på slutten av listen. Hvis en annen plassering ønskes, bruker du multifunksjonsknappen til å velge innsetningsstedet.

Gjenta prosedyren for å legge til flere mellomdestinasjoner.

Starte en tur

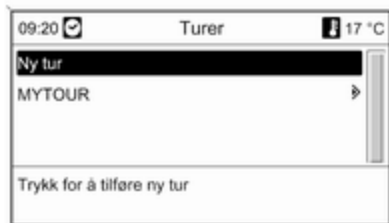

Velg en tur i **Turer**-menyen.
Navigasjon-menyen vises.

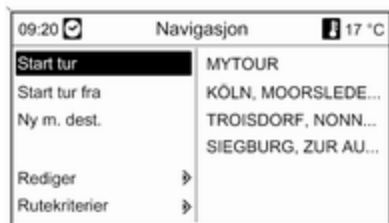

For å begynne veivisning, velg **Start tur**. Alle forhåndsdefinerte reisemål underveis tas i betraktning ved ruteberegningen.

Hvis du vil droppe forhåndsdefinerte reisemål underveis og begynne direkte veivisning til et bestemt reisemål, velg **Start tur fra**. Det vises en liste over alle forhåndsdefinerte mål underveis som du har lagt inn.



Velge neste reisemål. Det beregnes en rute som fører direkte til det valgte målet underveis.

Redigere tur

Velg en tur i **Turer**-menyen, og velg deretter **Bearbeide tur** for å vise en undermeny med disse alternativene:



Forskyv mellomdestinasjoner

Viser en liste med alle mål underveis på den valgte turen.

Forskyv mellomdestinasjoner

Viser en liste med alle mål underveis på den valgte turen.

Marker mellomdestinasjonen som skal flyttes.

Trykk på multifunksjonsknappen for å klippe ut den markerte destinasjonen.

Sette destinasjonen som er klipt ut, i enden av listen: trykk en gang til på multifunksjonsknappen.

Sette destinasjonen som er klipt ut, før en annen destinasjon: marker denne destinasjonen, og trykk på multifunksjonsknappen.

Sløtt mellomdestinasjoner

Viser en liste med alle mål underveis på den valgte turen.

Marker ønsket mellomdestinasjon, og trykk på multifunksjonsknappen.

Bekreft meldingen som vises.

Sløtt tur

Sletter den valgte reisen helt.

For å utføre slettingen, bekreft meldingen som vises.

Rediger navn

Navnet på den valgte reisen kan redigeres med bokstavfunksjonen
 ↻ 59.

Lite drivstoff-advarsel

Når nivået i bilens drivstofftank er lavt, vises en varselmelding.



Starte søk etter bensinstasjoner nær bilens nåværende posisjon: velg **Bensinstasjon**.

Etter at søket er avsluttet vises en liste over de bensinstasjonene som er funnet.

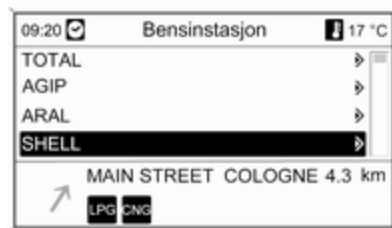

Under listen vises informasjon om avstand, retningen en må kjøre og tilgjengelige drivstofftyper (i tillegg til bensin og diesel).

Forkortelser som brukes for drivstofftyper:

- **CNG**: komprimert naturgass
- **LPG**: flytende petroleumsgass

Velg ønsket bensinstasjon.

Navigasjon-menyen vises.

Velg **Starte navigasjon** for å begynne veivisningen ↻ 70.

Beskrivelse av alle **Navigasjon**-menyvalg ↻ 70.

Bruke adresseboken

Oppgi og lagre en adresse i adresseboken

Trykk på knappen **DEST**, og velg **Tast inn adresse**.

Legg inn en adresse ↪ 59.

Etter å ha fullført adressen, velg **OK**. **Navigasjon**-menyen vises.

Velg **Lagre**.

Menyen **Lagre** vises med oppgitt adresse som standardnavn.

Standardnavnet kan endre smed bokstavfunksjonen ↪ 59.

Velg **OK** for å lagre adressen i adresseboken med navnet som vises.

Det kan lagres maks. 100 mål i adresseboken.

Velge en adresse fra adresseboken

Trykk på **DEST**-knappen og velg **Adressebok** for å vise adressene.

Velg adresse fra adresseboken.

Navigasjon-menyen vises, beskrivelse ↪ 70.

Endre adressenavn, slette en adresse eller innstille hjemmeadressen.

Trykk på **DEST**-knappen, velg **Adressebok**, velg adressenavn og velg **Rediger**.

Rediger-menyen vises.

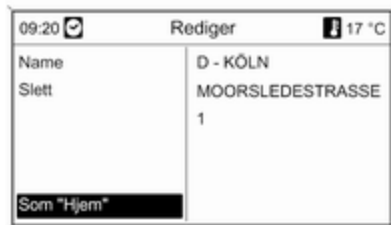

Følgende alternativer vises:

- **Navn:** skriv inn et navn for adressen som vises, med bokstavfunksjonen ↻ 59.
- **Slett:** slett adressen som vises fra adresseboken.

- **Som "Hjem":** sett den viste adressen som hjemmeadresse. Denne hjemmeadressen kan så velges som reisemål i **Angi reisemål**-menyen ↻ 59.

Veivisning

Trykk på multifunksjonsknappen for å vise hovedmenyen for navigering. Forskjellige menyalternativer er tilgjengelig avhengig av om veivisningen er aktiv eller ikke.

Funksjoner ved deaktivert veivisning

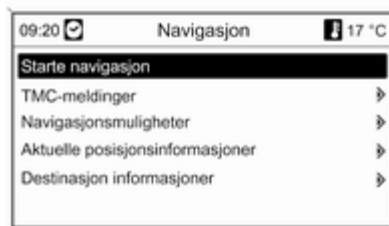

Starte navigasjon

Navigasjon-menyen vises når du har valgt **Starte navigasjon** ↻ 70.

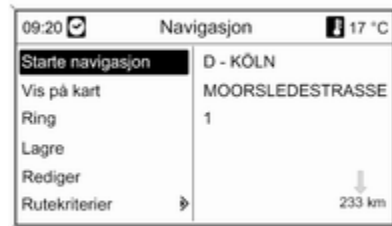

Følgende alternativer er tilgjengelige:

- **Starte navigasjon:** veivisning til vist adresse er i gang ↻ 70.
- **Vis på kart:** vis adressen på et kart.
- **Ring:** Hvis opplysningene i adressen omfatter et telefonnummer (bare tilgjengelig for steder av interesse) og en telefonportal er tilgjengelig, vil nummeret bli oppringt.
- **Lagre:** lagre adressen i adresseboken ↻ 69.

- **Rediger:** endre navn i adressen, slette adressen fra adresseboken eller sette adressen som hjemmeadresse ↪ 69.
- **Rutekriterier:** innføre eller endre kriterier for ruteberegning, se "Alternativer for navigering".

TMC-meldinger

Informasjon om TMC ↪ 53.

Velg **TMC-meldinger** for å vise alle TMC-trafikkmeldinger som mottas for øyeblikket.

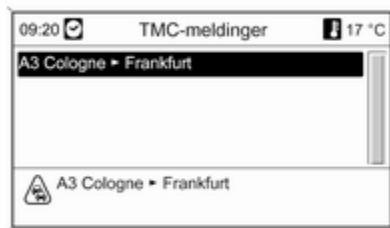

Velg en TMC-trafikkmelding for å se detaljert informasjon om det aktuelle trafikkproblemet.

Navigasjonsmuligheter

Den tilhørende menyen gir alternativer og diverse undermenyer for konfigurasjon av veivisning.

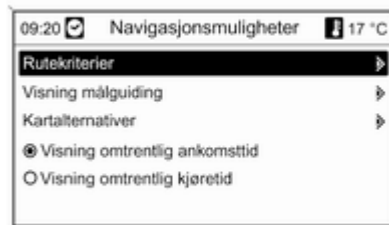

Rutekriterier



Ruteberegningen kan styres av forskjellige kriterier.

Velg ett av følgende kriterier:

- **Raskeste**
- **Korteste**
- **Økonomisk**

Velg **Kjøretøyparam.** for å åpne en meny for valg av parametere for akkurat din bil.



De valgte parameterne blir tatt i betraktning ved ruteberegningen.

Etter å ha innstilt de ønskede parameterne for bilen, trykk på **BACK**-knappen for å gå ut av menyen.

Velg **Dynamisk guiding** for å åpne en meny for konfigurering av dynamisk veivisning.

Informasjon om dynamisk veivisning
 ⇨ 76.



Velg **Dynamisk guiding** for å aktivere/deaktivere dynamisk veivisning.

Hvis dynamisk veivisning er aktivert:

Velg **Automatisk ny beregning** hvis ruten må beregnes på nytt automatisk ved trafikkproblemer.

Velg **Ny beregning etter konfirmasjon** hvis ruten må beregnes på bytt før den tilhørende kommandoen har blitt bekreftet.

Velg **Overta innstillinger** for å aktivere de viste innstillingene og gå ut av menyen.

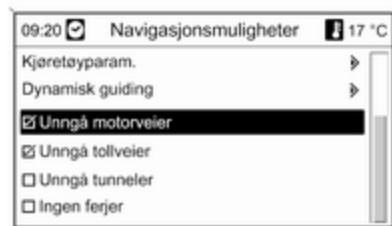

Du kan velge ett eller flere av følgende alternativer i **Navigasjonsmuligheter**-menyen:

- **Unngå motorveier**
- **Unngå tollveier**
- **Unngå tunneler**
- **Ingen ferjer**

Visning målguiding

For fremstillingen av veivisning er følgende alternativer tilgjengelige:



Ved hjelp av **Pop Up informasjon**-valget kan du bestemme hva slags illustrasjon som skal vises når du kommer til et større veikryss.

Hvis **Pop Up informasjon** er deaktivert, vises en slik illustrasjon:

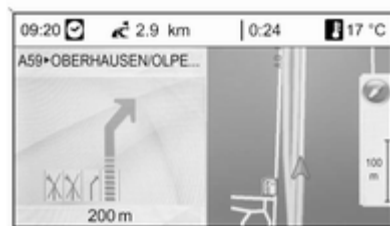

Hvis **Pop Up informasjon** er aktivert, vises en slik illustrasjon:



Under alternativet **Pop Up informasjon** kan du velge om veivisningsinformasjon for navigasjonen skal vises i vinduer i andre driftsmoduser (f. eks. radio). Informasjonen forsvinner etter en viss tid eller ved at du trykker på knappen **BACK**.

Velg **Overta innstillinger** for å aktivere de viste innstillingene og gå tilbake til **Navigasjonsmuligheter**-menyen.

Kartalternativer

Velg **Kartalternativer** og deretter **Kartmodus** for å vise følgende undermeny:

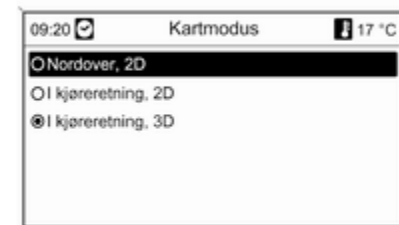

Velg mellom kartretning (peker mot nord/kjøreretningen) og dimensjon (2D/3D) i kartfremstillingen (3D er kun tilgjengelig for DVD 800).

Velg **Kartalternativer** og deretter **Vise spesialmål på kartet** for å åpne en undermeny med forskjellige alternativer for å angi om og hvilke spesialdestinasjoner som skal vises på kartet.

Når **Brukerdefinert** er valgt, kan du angi hvilken type spesialdestinasjoner som skal vises, f.eks. restauranter, hoteller, offentlige steder osv.

Visning av ankomsttid eller kjøretid

Etter å ha valgt alternativet

- Visning omtrentlig kjøretid eller
- Visning omtrentlig ankomsttid

i menyen **Navigasjonsmuligheter** vises gjeldende tid i den øverste linjen av veivisningsskjermbildet.

Aktuelle posisjonsinformasjoner

Følgende informasjon om den aktuelle posisjonen vises:

- By
- Vei

- Breddegrad
- Lengdegrad
- Kartutsnitt

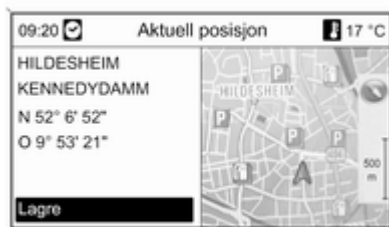

Velg **Lagre** for å lagre den aktuelle posisjonen som adresse i adresseboken. Velg et navn med bokstavfunksjonen ⇨ 59.

Destinasjon informasjoner

Vist informasjon: samme som på visningen for **Aktuell posisjon**.

Funksjoner ved aktivert veivisning

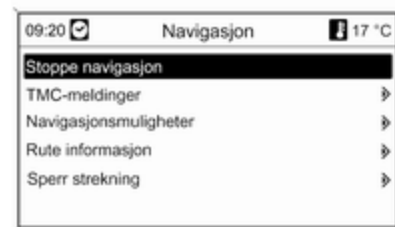

Stoppe navigasjon

Etter at du har valgt **Stoppe navigasjon**, deaktiveres veivisningen, og menyalternativene for deaktivert veivisning vises ⇨ 70.

TMC-meldinger

Informasjon om TMC ⇨ 53.

Filtrering-menyen vises når du har valgt **TMC-meldinger**.

Velg om **Alle trafikkmeldinger** eller bare **Trafikkmeldinger langs ruten** skal vises i **TMC-meldinger**-listen, se under.

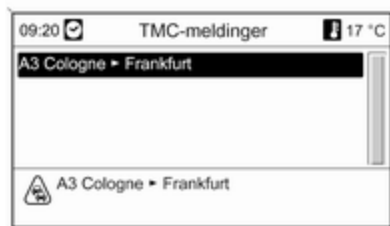

Navigasjonsmuligheter

Beskrivelse ⇨ **Funksjoner ved deaktivert veivisning.**

Rute informasjon

I menyen **Rute informasjon** kan følgende informasjon vises:

- Ruteliste
- Aktuelle posisjonsinformasjoner
- Destinasjon informasjon
- Oversikt aktuell rute

Ruteliste



Alle veier på den beregnede ruten med avstandsangivelser vises.

Veivalg (ruter) som er merket med et "+"-symbol kan utvides ved å velge det. Deretter vises flere opplysninger om det aktuelle valget på listen.

Aktuelle posisjonsinformasjoner

Beskrivelse ⇨ **Funksjoner ved deaktivert veivisning.**

Destinasjon informasjon

Beskrivelse ⇨ **Funksjoner ved deaktivert veivisning.**

Oversikt aktuell rute

Følgende informasjon om den aktuelle ruten vises:



- Posisjon
- Mål
- Ankomsttid
- Avstand
- Kartutsnitt

Sperre strekning

Disse alternativene er tilgjengelig for å ekskludere visse områder/ruteseksjoner manuelt fra veivisningen:

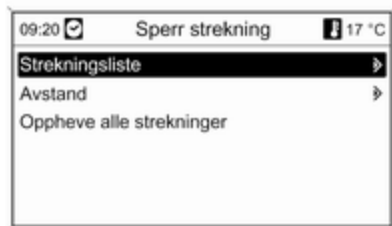

Strekningsliste

Veier kan utelukkes fra veivisningen i listen med veinavn på den aktuelle beregnede ruten.



Utelukke en vei fra veivisningen:

Marker gjeldende veinavn, og trykk på multifunksjonsknappen. Veinavnet vises med kryss over.

Utelukk ytterligere veier fra veivisningen om ønskelig.

Trykk på **Overta innstillinger**-knappen, og bekreft meldingen som vises.

Ruten beregnes på nytt, og det tas hensyn til veiene som er utelukket.

Avstand

Ved å velge en avstand, kan delen av en rute fra gjeldende posisjon til den valgte avstanden bli utelukket fra veivisningen.

Angi ønsket strekning, trykk på multifunksjonsknappen og bekreft meldingen som vises.

Ruten beregnes på nytt, og det tas hensyn til rutedelen som er utelukket.

Les dette

De angitte sperringene forblir aktive inntil det beregnes en ny rute.

Oppheve alle strekninger

Etter at dette alternativet er valgt, vil alle områder og strekninger som tidligere har vært unntatt fra veivisningen, bli tatt med i veivisningen igjen.

Gjenta forrige navigasjonsmelding

Trykk på **RPT**-knappen for å gjenta den siste navigasjonsmeldingen.

Dynamisk veivisning

Når dynamisk veivisning er aktivert, tas det hensyn til den komplette trafikksituasjonen når ruten skal beregnes. Infotainment mottar informasjon via TMC-trafikkinformasjon. Ruten foreslås med hensyn til trafikkproblemer eller hindringer



i overensstemmelse med forhåndsinnstilte kriterier (f.eks. "korteste rute", "unngå motorveier" osv.).

Oppstår det en trafikkhindring (f.eks. kø, veisperring) på ruten du kjører, vises en melding i tillegg til at det høres en talemelding om typen hindring. Føreren kan avgjøre om han/hun vil følge en foreslått ruteendring og kjøre utenom trafikkhindringen, eller om han/hun vil kjøre gjennom det problematiske området.

Det meldes om trafikkforstyrrelser i nærheten også når veivisningen ikke er aktivert

Når veivisningen er aktivert, kontrollerer systemet kontinuerlig ved hjelp av trafikkinformasjon om det bør foretas en ny beregning eller om en alternativ rute er fornuftig.

Aktivering og deaktivering av dynamisk veivisning samt kriterier for beregning av strekning og andre innstillinger for navigasjon foretas i menyen **Navigasjonsmuligheter** ⇨ 70.

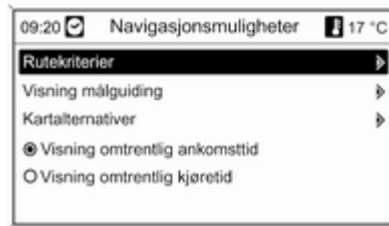

Den dynamiske veivisningen fungerer kun ved mottak av trafikkinformasjon via RDS-TMC-trafikkinformasjonssystemet.

Systemet mottar data via den innstilte RDS-TMC-stasjonen. Disse dataene danner grunnlaget for den mulige forsinkelsen som Infotainment-systemet beregner vil følge av trafikkhindringen. Den faktiske forsinkelsen kan avvike fra beregningen.

Symboloversikt



1



9



17



25



2



10



18



26



3



11



19



27



4



12



20



28



5



13



21



29



6



14



22



30



7



15



23



31



8



16



24



32

Nr. Forklaring

- 1 Nåværende posisjon
- 2 Mål
- 3 ikke tilgjengelig
- 4 ikke tilgjengelig
- 5 ikke tilgjengelig
- 6 Tåke
- 7 Veiarbeid
- 8 Glatt veibane
- 9 Smog
- 10 Snø
- 11 Storm
- 12 Forsiktig/advarsel
- 13 Stengt vei
- 14 Tett trafikk
- 15 Kø
- 16 Smalere kjørebane
- 17 Åpne lister

Nr. Forklaring

- 18 Lukket liste
- 19 Kjøpesenter
- 20 Bomvei
- 21 Turistinformasjon
- 22 Severdighet
- 23 Sport og fritid
- 24 Ut på byen
- 25 Museum
- 26 Bilutleie
- 27 Reiseinformasjon
- 28 Fritidstilbud
- 29 Tjenesteytelser
- 30 Minibank
- 31 Busstasjon
- 32 Telt plass



Nr. Forklaring

- 33 Apotek
- 34 Kino
- 35 Flyplass
- 36 Fornøyelsespark
- 37 By
- 38 Pengeinstitutt
- 39 Trafikkmelding
- 40 Ferge
- 41 Grense
- 42 Tunnel
- 43 Kiosk
- 44 Dagligvarer
- 45 Hotell/motell
- 46 Motorveivkjøring
- 47 Parkeringsplass
- 48 Park & Ride
- 49 Parkeringsgarasje

Nr. Forklaring

- 50 Bensinstasjon
- 51 Rasteplass
- 52 Restaurant
- 53 WC
- 54 Historisk monument
- 55 Sykehus
- 56 Nødsfall
- 57 Politi
- 58 Havn
- 59 Fjellovergang
- 60 Offentlig plass
- 61 Rundt bilen
- 62 Verksted
- 63 Kirkegård

Stemmegjenkjenning

Generell informasjon	82
Telefonbetjening	82

Generell informasjon

Talegjenkjenningen til telefonportalen gjør at du kan betjene flere funksjoner på mobiltelefonen via talemeldinger. Den finner kommandoer og nummer-rekkefølger uavhengig av hvem som snakker. Kommandoene og de numeriske rekkene kan uttales uten å ta pause mellom ordene.

Telefonnumre kan også lagres under et fritt valgbart navn (talesignal). Telefonforbindelse kan opprettes med dette navnet.

Ved feilbetjening eller feil koder vil talegjenkjenningen gi deg tilbakemelding i form av lyd og be deg om å oppgi ønsket kommando på nytt. Talegjenkjenningen bekrefter viktige kommandoer og stiller spørsmål ved behov.

Talegjenkjenningen starter ikke før den er blitt aktivert for å sikre at samtaler som foregår inne i bilen ikke fører til uønsket aktivering av mobiltelefonen.

Telefonbetjening

Aktivere talegjenkjenningen

Trykk på knappen  på rattet for å aktivere talegjenkjenningen på telefonportalen. Mens dialogen pågår vil aktive lydkilder bli dempet, og trafikknnyheter som sendes, vil bli avbrutt.

Justere volumet for talestyrt melding

Drei på volumknappen på infotainmentsystemet, eller trykk på knappen + eller – på rattet.

Avbryte dialogen

Talegjenkjenningen kan deaktiveres og dialogen avbrytes på forskjellige måter:

- Trykk på knappen  på rattet.
- Si "**Cancel (Avbryt)**".
- Ikke si noen kommando på en stund.
- Etter den tredje ukjente kommandoen.

Betjening

Ved hjelp av talegjenkjenning kan mobiltelefonen betjenes svært enkelt ved hjelp av talemeldinger. Det er tilstrekkelig å aktivere talegjenkjenningen og si ønsket kommando. Etter å ha lagt inn kommandoen vil Infotainment-systemet veilede deg gjennom dialogen med passende spørsmål og tilbakemeldinger for å oppnå ønsket handling.

Hovedkommandoer

Når du har aktivert talegjenkjenningen, vil du høre en kort tone som signaliserer at talegjenkjenningen venter på en kommando.

Tilgjengelige hovedkommandoer:

- "Dial (Tast)"
- "Call (Ring)"
- "Redialing (Taster på nytt)"
- "Save (Lagre)"
- "Delete (Slett)"
- "Directory (Katalog)"
- "Pair (Koble)"

- "Select device (Velg enhet)"

- "Voice feedback (Talesvar)"

Kommandoer som ofte er tilgjengelige

- "Help (Hjelp)": dialogen avsluttes og alle kommandoer som er tilgjengelige i den faktiske funksjonen spesifiseres.
- "Cancel (Avbryt)": talegjenkjenningen er deaktivert.
- "Yes (Ja)": en passende handling utløses, avhengig av sammenhengen.
- "No (Nei)": en passende handling utløses, avhengig av sammenhengen.

Angi et telefonnummer

Etter kommandoen "Dial (Tast)" ber talegjenkjenningen om at det angis et telefonnummer.

Telefonnummeret må sies med normal stemme uten noen kunstig pause mellom sifrene.

Gjenkjenningen fungerer best dersom det tas en pause i minst et halvt sekund etter hvert tredje til femte siffer. Infotainment-systemet gjentar så numrene som gjenkjennes.

Du kan deretter angi flere numre eller følgende kommandoer:

- "Dial (Tast)": inntastingene er godkjent.
 - "Delete (Slett)": nummeret som sist ble angitt eller rekken med numre som sist ble angitt, slettes.
 - "Plus (Pluss)": "+" angis foran nummeret for samtaler til utlandet.
 - "Verify (Bekreft)": inntastingene gjentas med den stemmestyrte meldingen.
 - "Star (Stjerne)": en stjerne "*" angis.
 - "Pound (Firkant)": En firkant "#" taster inn.
 - "Help (Hjelp)"
 - "Cancel (Avbryt)"
- Maksimumslengden på telefonnummeret er 25 sifre.

For å ringe til utlandet kan du si ordet "Pluss" (+) i begynnelsen av nummeret. "Pluss" gjør at du ringe fra alle land uten å vite retningsnummeret for samtaler i det landet. Si deretter den nødvendige landkoden.

Eksempel på en dialog

Bruker: "Dial (Tast)"

Stemmestyrte melding: "Please, say the number to dial (Si nummeret for å taste.)"

Bruker: "Plus (Pluss) Four (Fire) Nine (Ni)"

Stemmestyrte melding: "Plus (Pluss) Four (Fire) Nine (Ni)"

Bruker: "Seven (Sju) Three (Tre) One (Én)"

Stemmestyrte melding: "Seven (Sju) Three (Tre) One (Én)"

Bruker: "One (Én) One (Én) Nine (Ni) Nine (Ni)"

Stemmestyrte melding: "One (Én) One (Én) Nine (Ni) Nine (Ni)"

Bruker: "Dial (Tast)"

Stemmestyrte melding: "The number is being dialled (Nummeret blir tastet)"

Angi et navn

Med kommandoen "Call (Ring)" angis et telefonnummer som er blitt lagret i telefonboken under et navn (talesignal).

Tilgjengelige kommandoer:

- "Yes (Ja)"
- "No (Nei)"
- "Help (Hjelp)"
- "Cancel (Avbryt)"

Eksempel på en dialog

Bruker: "Call (Ring)"

Stemmestyrte melding: "Please, say the nametag to call (Si talemerketen for å ringe)"

Bruker: <Navn.>

Stemmestyrte melding: "Do you want to call <Michael>? (Vil du ringe til <Michael>?)"

Bruker: "Yes (Ja)"

Stemmestyrte melding: "The number is being dialled (Nummeret blir tastet)"

Starte en ny oppringing

Du kan starte en ny oppringing under en aktiv telefonsamtale. Trykk på knappen Ⓜ for å gjøre dette.

Tilgjengelige kommandoer:

- "Send (Send)": Aktiver manuell DTMF (touch-tone-oppringing), f.eks. for talepost eller telefonbank.
- "Send nametag (Send talemerke)": aktiver DTMF (touch-tone-oppringing) ved å angi et navn (talesignal).
- "Dial (Tast)"
- "Call (Ring)"
- "Redialing (Taster på nytt)"
- "Help (Hjelp)"
- "Cancel (Avbryt)"

Eksempel på en dialog

Bruker: <dersom en telefonsamtale er aktiv: trykk på knappen Ⓜ>

Bruker: "Send (Send)"

Stemmestyrte melding: "Please, say the number to send. (Si nummeret for å sende.)"

(se dialogeksempelet under "**Angi et telefonnummer**")

Bruker: "**Send (Send)**"

Redialing (Taster på nytt)

Nummeret du sist ringte, ringes opp igjen med kommandoen "**Redialing (Taster på nytt)**".

Lagre

Med kommandoen "**Save (Lagre)**" lagres et telefonnummer i telefonboken under et navn (talesignal).

Navnet som angis må gjentas én gang. Tonefall og uttale må være så identisk som mulig for begge navneinnlesinger, ellers vil talegjenkjenningen avvise kommandoen.

Maksimalt 50 talesignaler kan lagres i telefonboken.

Talesignaler er taleravhengige, dvs. at det er kun den personen som leste inn et talesignal som kan åpne den.

Du bør legge inn en kort pause etter en innlesing for å unngå at ikke begynnelsen av et lagret navn blir kuttet.

For å kunne bruke talesignal uavhengig av hvor du befinner deg, dvs. også i andre land, bør alle telefonnumre leses inn med et "pluss"-tegn og en landkode.

Tilgjengelige kommandoer:

- "**Save (Lagre)**": inntastingene er godkjent.
- "**Verify (Bekreft)**": siste inntasting gjentas.
- "**Help (Hjelp)**"
- "**Cancel (Avbryt)**"

Eksempel på en dialog

Bruker: "**Save (Lagre)**"

Stemmestyrte melding: "**Please, say the number to save (Si nummeret for å lagre.)**"

(se dialogeksempelet under "**Angi et telefonnummer**")

Bruker: "**Save (Lagre)**"

Stemmestyrte melding: "**Please, say the nametag to save (Si talemerket for å lagre.)**"

Bruker: <Navn.>

Stemmestyrte melding: "**Please, repeat the nametag to confirm (Gjenta talemerket for å bekrefte)**"

Bruker: <Navn.>

Stemmestyrte melding: "**Saving the nametag (Lagrer talemerkete)**"

Delete

Et tidligere lagret talesignal slettes med kommandoen "**Delete (Slett)**".

Tilgjengelige kommandoer:

- "**Yes (Ja)**"
- "**No (Nei)**"
- "**Help (Hjelp)**"
- "**Cancel (Avbryt)**"

Lytte til lagrede navn

Den stemmestyrtede meldingen for alle lagrede navn (talesignal) startes med kommandoen "**Directory (Katalog)**".

Tilgjengelige kommandoer når tale-signalene leses opp:

- **"Call (Ring)"**: telefonnummeret til talesignalet som sist ble lest, velges.
- **"Delete (Slett)"**: oppføringen til talesignalet som sist ble lest, slettes.

Lagre en mobiltelefon i eller slette den fra enhetslisten

Med kommandoen **"Pair (Koble)"** kan en mobiltelefon lagres i eller slettes fra telefonportalens enhetsliste ↗ 91.

Tilgjengelige kommandoer:

- **"Add (Legg til)"**
- **"Delete (Slett)"**
- **"Help (Hjelp)"**
- **"Cancel (Avbryt)"**

Eksempel på en dialog

Bruker: **"Pair (Koble)"**

Stemmestyrte melding: **"Do you want to add or delete a device? (Vil du legge til eller slette en enhet?)"**

Bruker: **"Add (Legg til)"**

Stemmestyrte melding: **"Please start the pairing process with your external device. Use Code <1234> (Prøv å koble med koden <1234> i den eksterne enheten)"**

Stemmestyrte melding: **"Do you want to pair the device? (Vil du koble enheten?)"**

Bruker: **"Yes (Ja)"**

Stemmestyrte melding: **"Enheten er koblet til som nummer <enhetsnummer>"**

Velge en mobiltelefon fra enhetslisten

Med kommandoen **"Select device (Velg enhet)"** kan du velge en mobiltelefon i enhetslisten for opprettelse av en Bluetooth-forbindelse.

Eksempel på en dialog

Bruker: **"Select device (Velg enhet)"**

Stemmestyrte melding: **"Please, say a device number to select (Si enhetsnummeret for å velge.)"**

Bruker: **<enhetsnummer>**

Stemmestyrte melding: **"Do you want to select the device number <device_number>? (Vil du velge enhetsnummeret <device_number>?)"**

Bruker: **"Yes (Ja)"**

Stemmestyrte melding: **"Do you want to pair the device? (Vil du koble enheten?)"**

Bruker: **"Yes (Ja)"**

Stemmestyrte melding: **"One moment. The system searches for the selected device (Ett øyeblikk. Systemet søker etter den valgte enheten.)"**

Stemmestyrte melding: **"Device number <dev_num> is selected (Enhetsnummer <dev_num> er valgt)"**

Voice feedback (Talesvar)

Hver inngående stemmestyrte melding svares eller kommenteres av Infotainment-systemet ved hjelp av en utgående stemmestyrte melding som er tilpasset situasjonen.

Angi **"Voice feedback (Talesvar)"** eller trykk på knappen  for å slå den stemmestyrte meldingen på eller av.

Telefon

Generell informasjon	87
Tilkobling	89
Bluetooth-tilkobling	91
Nødsamtaler	99
Betjening	100
Mobiltelefoner og CB radioutstyr	106

Generell informasjon

Telefonportalen gir deg mulighet til å føre samtaler over mobiltelefon via en bilmikrofon og bilens høyttalere i tillegg til å betjene de viktigste mobiltelefonfunksjonene via Infotainment i bilen. Mobiltelefonen må være koblet til telefonportalen via Bluetooth for at denne funksjonen skal kunne brukes.

Telefonportalen kan om ønskelig betjenes via talegjenkjenning.

Telefonen kan betjenes via en ekstern bilantenne ved å sette denne inn i en adapter som er beregnet for telefonen.

Ikke alle funksjoner for telefonportalen støttes av alle mobiltelefoner. Hvilke telefonfunksjoner som er tilgjengelige avhenger av den aktuelle mobiltelefonen og nettverksleverandøren. Du finner mer informasjon om dette i bruksanvisningen for mobiltelefonen eller du kan forhøre deg med nettverksleverandøren din.

Viktig informasjon vedrørende betjening og trafikksikkerhet

Advarsel

Mobiltelefoner virker inn på miljøet. Det er derfor utarbeidet sikkerhetsbestemmelser og -forskrifter. Du bør kjenne de gjeldende forskriftene før du bruker telefonfunksjonen.

⚠ Advarsel

Bruk av håndfriutstyret under kjøring kan være farlig fordi oppmerksomheten kan bli avledet fra trafikken. Du bør derfor parkere bilen før du bruker håndfriutstyret. Følg bestemmelsene i landet du befinner deg i.

Ikke glem å følge de spesielle bestemmelsene som gjelder i bestemte områder, og slå alltid av mobiltelefonen hvis bruk av mobiltelefon er forbudt, hvis mobiltelefon forårsaker interferens eller hvis farlige situasjoner kan oppstå.

Bluetooth

Telefonportalen støtter Bluetooth håndfriprofil V. 1.5 og er spesifisert i samsvar med Bluetooth Special Interest Group (SIG).

Du finner mer informasjon om spesifikasjonene på <http://www.bluetooth.com>. Telefonportalen støtter i tillegg SIM-tilgangsprofil (SAP).

EU R&TTE-samsvar

CE 0700

Vi erklærer at **Bluetooth System Transceiver** er i overensstemmelse med vesentlige krav og andre bestemmelser i direktivet 1999/5/EC.

Bruke talegjenkjenningen

Ikke bruk talegjenkjenningen i nød-situasjoner, ettersom stemmen din kan endre seg så mye i stressituasjoner at den ikke lenger gjenkjennes tilstrekkelig til at du oppnår ønsket forbindelse raskt nok.

Bunnplate for telefonspesifikk adapter

Hold kontaktene på bunnplaten fri for støv og skitt.

Lade telefonbatteriet

Telefonbatteriet lades så snart telefonportalen er slått på og telefonen er satt inn i den telefonspesifikke adapteren.

Betjeningselementer

De viktigste betjeningselementene for telefonen:

PHONE -knapp: åpner hovedmenyen for telefon.

Kontroller på rattet:

☎, 📞: besvare anrop, aktivere talegjenkjenning.

📞, 📞: avslutte/avvise anrop, deaktivere talegjenkjenning.

Telefonportalen kan om ønskelig betjenes via talegjenkjenning ↪ 82.

Tilkobling

Telefonportalen slår seg på og av selv via tenningen. Når tenningen er slått av, kan du slå telefonportalen på og av ved hjelp av infotainmentsystemet.

Det kan opprettes forbindelse mellom mobiltelefonen og telefonportalen via Bluetooth. Mobiltelefonen må støtte Bluetooth.

For å kunne opprette en Bluetooth-tilkobling må telefonportalen være slått på, og Bluetooth må være aktivert.

Se bruksanvisningen for mobiltelefonen for informasjon om Bluetooth-funksjonen.

Telefonspesifikke adaptere

Hvis du bruker en telefonspesifikk adapter, betjenes mobiltelefonen via den eksterne antennen. Adapteren fungerer også som en ladestasjon.

Bruk kun adaptere som er godkjent for din bil og din mobiltelefon.

Mobiltelefoner med tilkoblingsgrensesnitt nederst Installere adapteren

Fest adapteren til bunnplaten.

Sørg for at kontaktene er riktig tilkoblet.

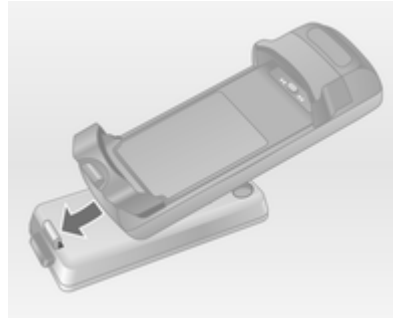

Senk først forsiden av adapteren som vist på bildet over.

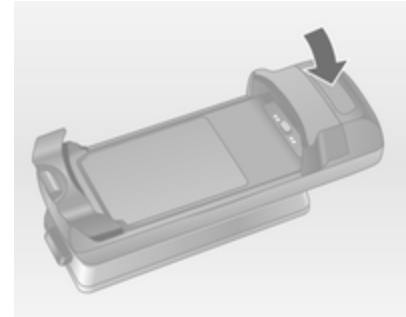

Senk deretter baksiden.

Det høres en tilkoblingslyd når adapteren festes.

Ta den ut ved å trykke på opplåsningsknappen på holderplaten og løfte baksiden av adapteren.

Sette i mobiltelefonen

Sett mobiltelefonen inn i adapteren. Sørg for at kontaktene er riktig tilkoblet.



Senk den nederste kanten først, som vist på bildet over.

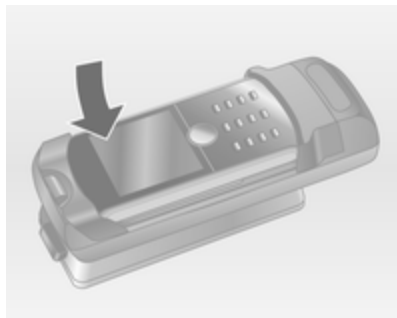

Senk deretter den øverste kanten. Det høres en tilkoblingslyd når mobiltelefonen kobles til.

Ta den ut ved å trykke på opplåsingsknappen på adapteren og løfte den øverste kanten av telefonen først.

Mobiltelefoner med tilkoblingsgrensesnitt på kanten på siden

Installere adapteren

Fest adapteren til bunnplaten. Sørg for at kontaktene er riktig tilkoblet.

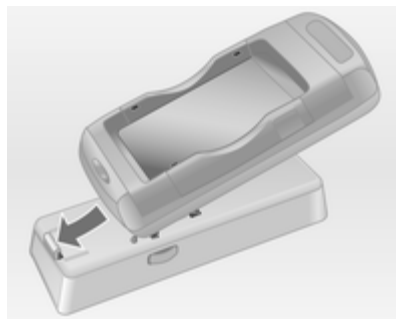

Senk først forsiden av adapteren som vist på bildet over.

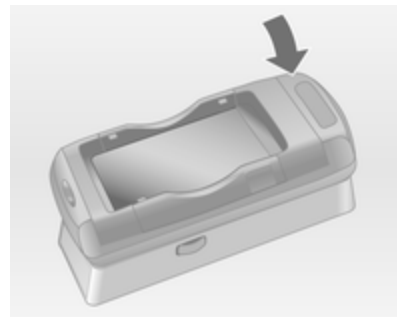

Senk deretter baksiden.

Det høres en tilkoblingslyd når adapteren kobles til.

Ta ut ved å trykke på opplåsingsknappene på begge sider av holderplaten samtidig.

Sette i mobiltelefonen

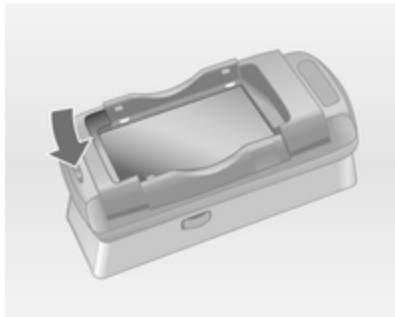

Hvis sidebrakettene på adapteren er i lukket stilling, trykker du på knappen nær den fremre kanten på adapteren for å åpne brakettene.



Når sidebrakettene til adapteren er åpnet, senker du mobiltelefonen ned i adapteren som vist på bildet over helt til sidebrakettene går i inngrep.

Det høres en tilkoblingslyd når mobiltelefonen kobles til.

Mobiltelefonen tas ut ved å trykke på opplåsningsknappen på adapteren og løfte telefonen.

Bluetooth-tilkobling

Bluetooth er en radiostandard for trådløs tilkobling av for eksempel en telefon til andre enheter. Informasjon som for eksempel en telefonbok, an-

ropsliste, navnet på nettverksoperatøren og feltstyrke kan overføres. Funksjonaliteten kan være begrenset avhengig av telefotypen.

For å kunne opprette en Bluetooth-tilkobling med telefonportalen må Bluetooth-funksjonen på mobiltelefonen være aktivert og mobiltelefonen stå på "synlig". Se mobiltelefonens bruksanvisning.

CD 500 / DVD 800

Bluetooth-menyen

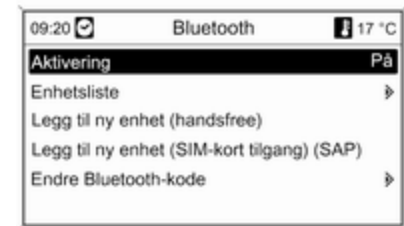

Trykk på knappen **CONFIG**.

Velg **Telefoninnstillinger** og deretter **Bluetooth**.

Aktivere Bluetooth

Hvis Bluetooth-funksjonen på telefonportalen er deaktivert:

Still **Aktivering** på **På** og bekreft etter følgende melding.

Enhetsliste

Første gang en mobiltelefon forbindes med telefonportalen via Bluetooth, lagres mobiltelefonen i enhetslisten.

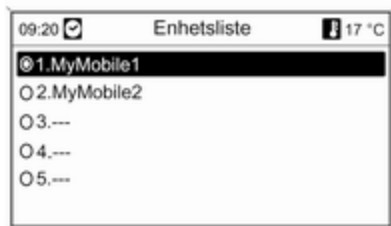

Det kan lagres maks. 5 mobiltelefoner i enhetslisten.

Første gangs tilkobling av mobiltelefon

En mobiltelefon kan kobles til telefonportalen på to måter: ved å legge den til som en håndfrienhet, eller ved å bruke SIM-tilgangsprofilen (SAP).

Håndfrimodus

Når en mobiltelefon er lagt til som en håndfrienhet, kan brukeren foreta eller motta anrop og bruke andre funksjoner via telefonportalen. Funksjonsomfanget avhenger av mobiltelefonen. Når den er koblet til telefonportalen, kan mobiltelefonen betjenes på vanlig måte.

Merk at mobiltelefonbatteriet kan utlades raskere enn vanlig når Bluetooth-tilkoblingen er aktiv sammen samtidig som mobiltelefonen brukes som vanlig.

Bruk av SAP

Når SAP brukes, er flere funksjoner tilgjengelige via telefonportalen, blant annet diverse sikkerhets- og meldingsalternativer. Funksjonsomfanget avhenger av nettverksleverandøren. I SAP-modus er dessuten mobiltelefonen i beredskapsmodus. Bare

Bluetooth-tilkoblingen og SIM-kortet er aktive, slik at strømforbruket til den tilkoblede mobiltelefonen blir lavere.

Koble til en mobiltelefon som håndfrienhet



Velg **Legg til ny enhet (handsfree)**. Bluetooth-koden som skal tastes inn på mobiltelefonen, vises.

Telefonportalen kan nå finnes av andre Bluetooth-enheter.

Så snart mobiltelefonen har funnet telefonportalen, kan Bluetooth-koden tastes inn på mobiltelefonen.



Så snart telefonportalen har funnet mobiltelefonen, kan innstillingen for tilkobling bekreftes.

Mobiltelefonen legges til i enhetslisten og kan betjenes via telefonportalen.

Endre Bluetooth-koden

(gjelder bare for håndfrimodus)

Den første gangen en Bluetooth-tilkobling til telefonportalen konfigureres, vises en standardkode. Standardkoden kan når som helst endres. Av sikkerhetsmessige grunner skal en firesifret og tilfeldig valgt PIN-kode brukes.

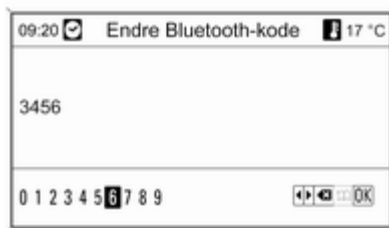

Velg **Endre Bluetooth-kode**. Endre Bluetooth-koden i den viste menyen, og bekreft den endrede koden med **OK**.

Koble til en mobiltelefon via SIM-tilgangsprofilen (SAP)

Velg **Legge til SIM-tilgangsenhet (SAP)**. Mobilportalen skanner etter tilgjengelige enheter og viser en liste med enhetene som ble funnet.

Les dette

Mobiltelefonen må ha Bluetooth aktivert og være stilt inn på synlig.

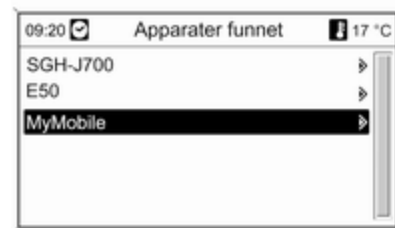

Velg ønsket mobiltelefon fra listen. Kommandoen om SAP-kode vises på infotainmentdisplayet. Denne koden består av 16 tegn.



Tast inn den viste SAP-koden på mobiltelefonen (uten mellomrom). Mobiltelefonens PIN-kode vises på infotainmentdisplayet.

Hvis **Inntasting av passord (PIN)**-funksjonen er aktiv, må brukeren taste inn PIN-koden til SIM-kortet i mobiltelefonen.

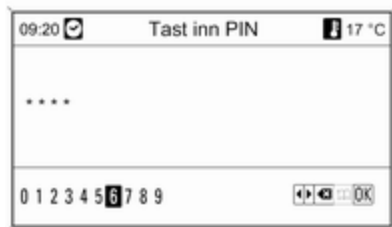

Tast inn PIN-koden til mobiltelefonens SIM-kort. Mobiltelefonen kobles til telefonportalen. Tjenester fra mobilnettverksleverandøren kan brukes via telefonportalen.

Opprette forbindelse med mobiltelefon som er lagret i enhetslisten

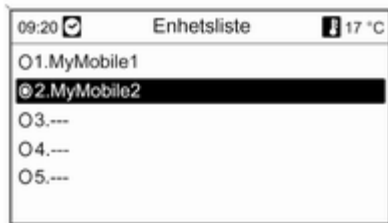

Velg ønsket mobiltelefon og velg deretter alternativet **Velg** i menyen som vises.

Så snart telefonportalen har funnet mobiltelefonen, kan innstillingen for tilkobling bekreftes.

Mobiltelefonen kan betjenes via telefonportalen.

Fjerne en mobiltelefon fra enhetslisten

Velg ønsket mobiltelefon fra enhetslisten. Velg **Slett** i menyen som vises, og bekreft etterfølgende melding.

Justere ringetonen

Endre ringetoneegenskaper:

Trykk på knappen **CONFIG**.

Velg **Telefoninnstillinger** og deretter **Ringetone**.

Velg ønsket alternativ.

Endre ringetonevolum:

Mens telefonen ringer: drei på knappen \odot på Infotainment, eller trykk på knappene **+ / -** på rattet.

Konfigurere en tilkoblet telefon

Forskjellige mobiltelefoninnstillinger kan konfigureres i **Telefoninnstillinger**-menyen hvis telefonen er koblet til via SAP.

Endre sikkerhetsinnstillinger

Trykk på knappen **CONFIG**.

Velg **Telefoninnstillinger** og deretter **Sikkerhet**.

Sikkerhetsdialogen vises.

Aktivere/deaktivere PIN-forespørsel

Velg **Inntasting av passord (PIN)** På eller **Av**.

Tast inn PIN-koden til mobiltelefonens SIM-kort, og bekreft.

Les dette

Denne funksjonen avhenger av nettverksleverandøren.

Endre PIN-koden

Velg **Endre PIN**.

Tast inn den gjeldende PIN-koden.

Tast inn den nye PIN-koden. Gjenta den nye PIN-koden, og bekreft. PIN-koden er endret.

Konfigurere nettverkstjenester

Velg **Telefoninnstillinger** og deretter **Nettverkstjenester**. Dialogen for nettverkstjenester vises.

Alternativene som er tilgjengelige, avhenger av nettverksleverandøren og mobiltelefonen.

- **Nettvalg**: velge mellom automatisk og manuelt nettverksvalg.
- **Ventende anrop**: aktivere eller deaktivere ventende anrop.
- **Anropsomkopling**: velge omkoblingsalternativer avhengig av situasjonen.
- **Anropssperre**: konfigurere alternativer for anropssperre avhengig av situasjonen.

Se bruksanvisningen for mobiltelefonen eller kontakt nettverksleverandøren for informasjon om konfigurering av nettverkstjenester.

Konfigurere nummer til SMS-sentral

Nummeret til SMS-sentralen er et telefonnummer som fungerer som en port for overføring av SMS-meldinger mellom mobiltelefoner. Dette nummeret er vanligvis forhåndsinnstilt av nettverksleverandøren.

Nummeret til SMS-sentralen konfigureres ved å velge **Telefoninnstillinger** og deretter **SMS senter nummer**. Endre nummeret til SMS-sentralen om nødvendig.

Stille tilbake mobiltelefonen til innstillingene fra fabrikk

Velg **Telefoninnstillinger** og deretter **Fabrikkinnstillinger**.

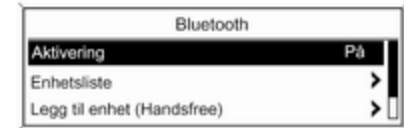
CD 300 / CD 400**Bluetooth-menyen**

Trykk på knappen **CONFIG**.

Velg **Telefoninnstillinger** og deretter **Bluetooth**.

Aktivere Bluetooth

Hvis Bluetooth-funksjonen til telefonportalen er deaktivert: Sett **Aktivering** på **På**, og bekreft den påfølgende meldingen.

Enhetsliste

Første gang en mobiltelefon forbindes med telefonportalen via Bluetooth, lagres mobiltelefonen i enhetslisten.

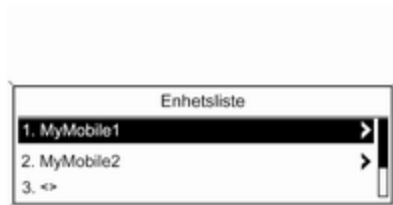

Det kan lagres maksimalt 5 mobiltelefoner i enhetslisten.

Første gangs tilkobling av mobiltelefon

En mobiltelefon kan kobles til telefonportalen på to måter: ved å legge den til som en håndfrienhet, eller ved å bruke SIM-tilgangsprofilen (SAP).

Håndfrimodus

Når en mobiltelefon er lagt til som en håndfrienhet, kan brukeren foreta eller motta anrop og bruke andre funksjoner via telefonportalen. Funksjonsomfanget avhenger av mobiltelefonen. Når den er koblet til telefonportalen, kan mobiltelefonen betjenes på vanlig måte. Merk at mobiltelefonbatteriet kan utlades raskere enn vanlig når Bluetooth-tilkoblingen er aktiv sammen samtidig som mobiltelefonen brukes som vanlig.

Bruk av SAP

Når SAP brukes, er flere funksjoner tilgjengelige via telefonportalen, blant annet diverse sikkerhets- og meldingsalternativer. Funksjonsomfanget avhenger av nettverksleverandøren. I SAP-modus er dessuten mobiltelefonen i beredskapsmodus. Bare Bluetooth-tilkoblingen og SIM-kortet er aktive, slik at strømforbruket til den tilkoblede mobiltelefonen blir lavere.

Koble til en mobiltelefon som håndfrienhet

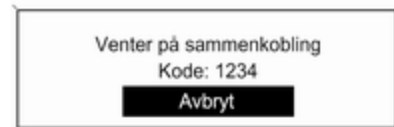

Velg **Legg til enhet (Handsfree)**. Bluetooth-koden som skal tastes inn på mobiltelefonen, vises.

Telefonportalen kan nå finnes av andre Bluetooth-enheter.

Så snart mobiltelefonen har funnet telefonportalen, kan Bluetooth-koden tastes inn på mobiltelefonen.

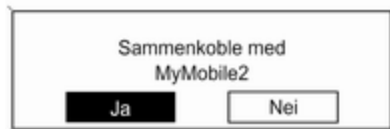

Så snart telefonportalen har funnet mobiltelefonen, kan innstillingen for tilkobling bekreftes.

Mobiltelefonen legges til i enhetslisten og kan betjenes via telefonportalen.

Endre Bluetooth-koden

(gjelder bare for håndfrimodus)

Den første gangen en Bluetooth-tilkobling til telefonportalen konfigureres, vises en standardkode. Standardkoden kan når som helst endres. Av sikkerhetsmessige grunner skal en firesifret og tilfeldig valgt PIN-kode brukes.

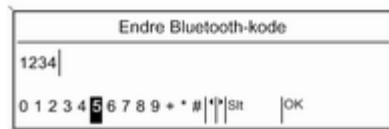

Velg **Endre Bluetooth-kode**. Endre Bluetooth-koden i den viste menyen, og bekreft den endrede koden med **OK**.

Koble til en mobiltelefon via SIM-tilgangsprofilen (SAP)

(bare CD 400)

Velg **Legg til enhet for SIM-tilgang**.

Telefonportalen skanner etter tilgjengelige enheter og viser en liste med enhetene som ble funnet.

Les dette

Mobiltelefonen må ha Bluetooth aktivert og være stilt inn på synlig.

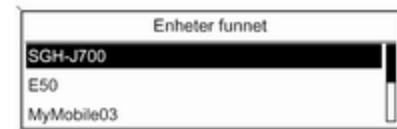

Velg ønsket mobiltelefon fra listen. Kommandoen om SAP-kode vises på infotainmentdisplayet. Denne koden består av 16 tegn.



Tast inn den viste SAP-koden på mobiltelefonen (uten mellomrom). Mobiltelefonens PIN-kode vises på infotainmentdisplayet.

Hvis **PIN-anmodning**-funksjonen er aktiv, må brukeren taste inn PIN-koden til SIM-kortet i mobiltelefonen.

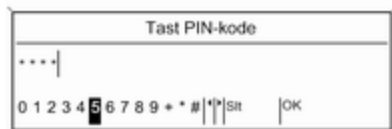

Tast inn PIN-koden til mobiltelefonens SIM-kort. Mobiltelefonen kobles til telefonportalen. Tjenester fra mobilnettverksleverandøren kan brukes via telefonportalen.

Opprette forbindelse med mobiltelefon som er lagret i enhetslisten



Velg ønsket mobiltelefon og velg deretter alternativet **Velg** i menyen som vises.

Så snart telefonportalen har funnet mobiltelefonen, kan innstillingen for tilkobling bekreftes.

Mobiltelefonen kan betjenes via telefonportalen.

Fjerne mobiltelefon fra enhetslisten

Velg ønsket mobiltelefon fra enhetslisten. Velg **Slett** i menyen som vises, og bekreft etterfølgende melding.

Justere ringetonen

Endre ringetoneegenskaper:

Trykk på knappen **CONFIG**.

Velg **Telefoninnstillinger** og deretter **Ringelyd**.

Velg ønsket alternativ.

Endre ringetonevolum:

Mens telefonen ringer: drei på knappen \odot på Infotainment, eller trykk på knappene **+ / -** på rattet.

Konfigurere en tilkoblet telefon

Forskjellige mobiltelefoninnstillinger kan konfigureres i **Telefoninnstillinger**-menyen hvis telefonen er koblet til via SAP.

Endre sikkerhetsinnstillinger

Trykk på knappen **CONFIG**.

Velg **Telefoninnstillinger** og deretter **Sikkerhet**.

Sikkerhetsdialogen vises.

Aktivere/deaktivere PIN-forespørsel

Velg **PIN-anmodning På** eller **Av**.

Tast inn PIN-koden til mobiltelefonens SIM-kort, og bekreft.

Les dette

Denne funksjonen avhenger av nettverksleverandøren.

Endre PIN-koden

Velg **Endre PIN**.

Tast inn den gjeldende PIN-koden.

Tast inn den nye PIN-koden. Gjenta den nye PIN-koden, og bekreft. PIN-koden er endret.

Konfigurere nettverkstjenester

Velg **Telefoninnstillinger** og deretter **Nettverkstjenester**. Dialogen for nettverkstjenester vises.

Alternativene som er tilgjengelige, avhenger av nettverksleverandøren og mobiltelefonen.

- **Nettverksvalg:** velge mellom automatisk og manuelt nettverksvalg.
- **Anrop venter:** aktivere eller deaktivere ventende anrop.
- **Viderekobling av anrop:** velge omkoblingsalternativer avhengig av situasjonen.
- **Anrop sperret:** konfigurere alternativer for anropssperre avhengig av situasjonen.

Se bruksanvisningen for mobiltelefonen eller kontakt nettverksleverandøren for informasjon om konfigurasjon av nettverkstjenester.

Konfigurere nummer til SMS-sentral

Nummeret til SMS-sentralen er et telefonnummer som fungerer som en port for overføring av SMS-meldinger mellom mobiltelefoner. Dette nummeret er vanligvis forhåndsinnstilt av nettverksleverandøren.

Nummeret til SMS-sentralen konfigureres ved å velge **Telefoninnstillinger** og deretter **Nummer til SMS-senter**. Endre nummeret til SMS-sentralen om nødvendig.

Stille tilbake mobiltelefonen til innstillingene fra fabrikk

Velg **Telefoninnstillinger** og deretter **Gjenoppr. fabrikk-innstillinger**.

Nødsamtaler**⚠ Advarsel**

Tilkobling kan ikke garanteres i alle situasjoner. Derfor bør du ikke stole kun på mobiltelefonen hvis det skulle oppstå en situasjon der kommunikasjon er avgjørende (for eksempel en nødsituasjon).

I noen nettverk kan det være nødvendig å sette et gyldig SIM-kort ordentlig inn i telefonen.

⚠ Advarsel

Husk at du kan foreta og motta anrop med mobiltelefonen hvis du befinner deg i et område med tilstrekkelig sterkt signal. Under visse omstendigheter kan ikke nødsamtaler foretas i alle mobilnettverk. Det kan hende at du ikke kan ringe nødsamtaler når bestemte tjenester og/eller telefonfunksjoner er aktive. Du kan få informasjon om dette hos den lokale nettverksoperatøren.

Nødtelefonnummeret kan være forskjellig avhengig av region og land. Vi anbefaler at du på forhånd finner ut hvilket nødtelefonnummer som gjelder i regionen du skal kjøre i.

Foreta en nødoppringing

Ring nødtelefonnummeret (f.eks. 112).

Telefontilkoblingen til nødtelefonsentralen opprettes.

Svar på spørsmålene telefonvakten stiller deg om nødsituasjonen.

⚠ Advarsel

Ikke avslutt samtalen før nødtelefonsentralen ber deg om det.

Betjening**Innledning**

Så snart det er blitt opprettet en tilkobling via Bluetooth mellom mobiltelefonen og infotainmentsystemet, kan du også betjene mange funksjoner på mobiltelefonen via infotainmentsystemet.

Du kan f.eks. opprette en tilkobling via infotainmentsystemet med telefonnumrene som er lagret på mobiltelefonen eller andre telefonnumrene.

Les dette

Det er fortsatt mulig å bruke mobiltelefonen, for eksempelmotta anrop eller justere volumet, i håndfrimodus.

Etter å ha opprettet en tilkobling mellom mobiltelefonen og infotainmentsystemet, sendes mobiltelefoninformasjonen til infotainmentsystemet. Dette kan ta litt tid, avhengig av telefonmodellen. Under denne tiden er det kun mulig å betjene mobiltelefonen via infotainmentsystemet i begrenset grad.

Det er ikke alle telefoner som støtter alle funksjonene til telefonportalen. Avvik fra funksjonsomfanget som beskrives for disse spesifikke telefonene kan derfor forekomme. Se avsnittet om adapter for telefon i brukerhåndboken for ytterligere informasjon.

CD 500 / DVD 800**Justere volumet for håndfri- settet**

Drei \odot knappen på infotainmentsystemet, eller trykk på knappene + / - på rattet.

Ring et telefonnummer

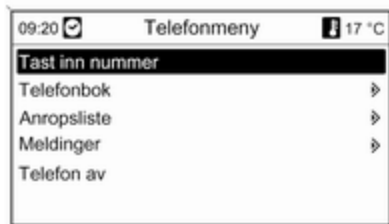

Når telefonens hovedmeny er aktiv, trykker du på multifunksjonsknappen for å åpne **Telefonmeny**.

Det finnes forskjellige alternativer for å slå telefonnumre, bruke telefonboken og anropslistene og for visning og redigering av meldinger.

Ved bruk av **Telefon av**-kommandoen kan den tilkoblede telefonen løsnes fra telefonportalen.

Angi et nummer manuelt

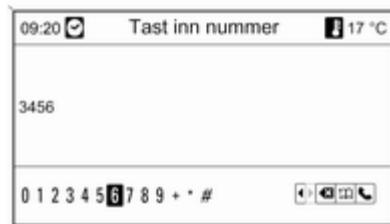

Velg **Tast inn nummer**, og angi deretter ønsket nummer.

Slå nummeret ved å velge .

Åpne telefonbokmenyen ved å velge .

Telefonbok

Etter at tilkoblingen er opprettet vil telefonboken bli sammenlignet med telefonboken i det midlertidige minnet, forutsatt at det er snakk om samme SIM-kort eller telefon. I løpet av denne perioden vises ikke noen nye oppføringer.

Dersom SIM-kortet eller telefonen er forskjellige, lastes telefonboken ned på nytt. Dette kan ta noen minutter, avhengig av telefonmodellen.

Velg et telefonnummer fra telefonboken

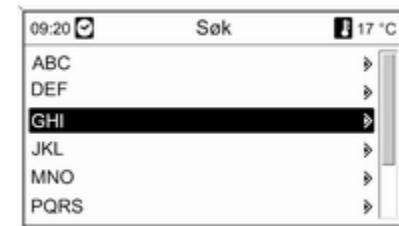

Velg Telefonbok.

Velg ønsket første bokstav i menyen **Søk** for å starte forhåndsvalg av de oppføringene i telefonboken som du ønsker å vise.

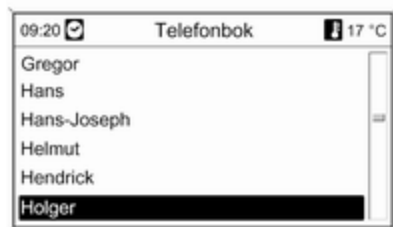

Les dette

Telefonbokoppføringer overføres fra mobiltelefonen. Presentasjonen av og rekkefølgen på telefonbokoppføringene kan variere i forhold til infotainmentsystemets display og mobiltelefonens display.

Når du har utført forhåndsutvelgelsen: velg ønsket oppføring i telefonboken for å vise numrene som er lagret under denne oppføringen.

Velg ønsket nummer for å starte ringeprosessen.

Ringelister

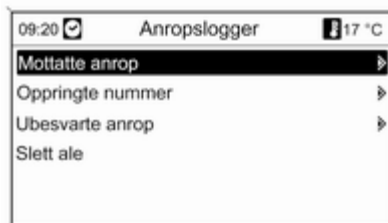

Via menyen **Anropslogger** kan innkommende, utgående og tapte anrop vises, og du kan slå de gjeldende numrene. Listen kan også slettes i denne menyen.

Starte en ringeprosess: velg ønsket anropsliste, en oppføring i anropslisten og til slutt ønsket telefonnummer.

Meldingsfunksjoner

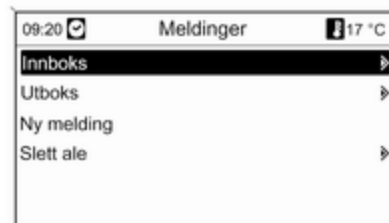

Når mobiltelefonen er koblet ved bruk av SAP-modusen, kan meldinger vises, lages og sendes via telefonportalen. Meldingene kan også slettes i denne menyen.

Leste mottatte meldinger: velg **Innboks**.

Leste sendte meldinger: velg **Utboks**.

Opprette en melding: velg **Ny melding**.

Les dette

Meldingene er begrenset til 70 tegn.

Innkommende samtaler

Når det kommer en innkommende samtale, vises det en meny der du har muligheten til å godta eller avvise oppringingen.

Velg ønsket alternativ.

Funksjoner under en telefonsamtale

Hvis foretar et anrop, trykker du på multifunksjonsknappen for å åpne en undermeny.

Ulike alternativer er tilgjengelige, avhengig av situasjonen og hvilke funksjoner mobiltelefonen har.

- **Legg på:** koble fra telefonforbindelsen.
- **Velg nummer:** Tast et telefonnummer for å ringe et nytt nummer eller utføre DTMF (touch-tone-oppringing), f.eks. for talepost eller telefonbank.
- **Legg på:** frakoble forbindelsen til en deltaker i en telefonkonferanse.
- **Før samtaler sammen:** flette sammen to samtaler når det er flere aktive oppringinger.

- **Omkopling samtaler:** bytte mellom samtaler, hvis det er flere oppringinger.
- **Stumkopling:** dempe en oppringing.

Les dette

Hvis tenningen slås av under en telefonsamtale, opprettholdes forbindelsen helt til telefonsamtalen er avsluttet.

CD 300 / CD 400

Justere volumet for håndfri- settet

Drei  knappen på infotainmentsystemet, eller trykk på knappene + / - på rattet.

Ring et telefonnummer



Når hovedmenyen for telefonen er aktiv, trykker du på multifunksjonsknappen for å åpne menyen for bruk av telefonen.

Det finnes forskjellige alternativer for å slå telefonnumre, bruke telefonboken og anropslister og for visning og redigering av meldinger.

Ved bruk av **Telefon av**-kommandoen kan den tilkoblede telefonen løsnes fra telefonportalen.

Angi et nummer manuelt

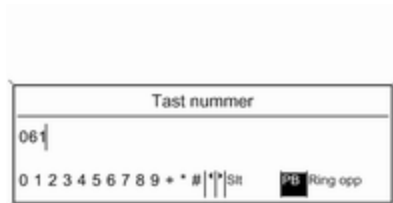

Velg **Tast nummer** og angi deretter ønsket nummerrekkefølge.

Velg **Ring opp** for å starte ringeprosessen.

Du kan bytte til menyen for telefonbok ved å velge **PB**.

Telefonbok

Etter at tilkoblingen er opprettet vil telefonboken bli sammenlignet med telefonboken i det midlertidige minnet, forutsatt at det er snakk om samme SIM-kort eller telefon. I løpet av denne perioden vises ikke noen nye oppføringer.

Dersom SIM-kortet eller telefonen er forskjellige, lastes telefonboken ned på nytt. Dette kan ta noen minutter, avhengig av telefonmodellen.

Velg et telefonnummer fra telefonboken

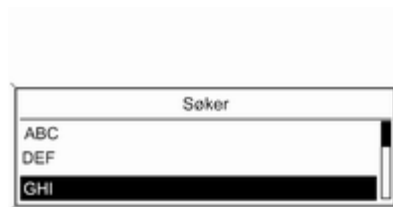

Velg **Telefonbok**. Velg ønsket første bokstav i den viste menyen for å starte forhåndsvalg av de oppføringene i telefonboken som du ønsker å vise.



Les dette

Telefonbokoppføringer overføres fra mobiltelefonen. Presentasjonen av og rekkefølgen på telefonbokoppføringene kan variere i forhold til informasjonssystemets display og mobiltelefonens display.

Når du har utført forhåndsutvelgelsen: velg ønsket oppføring i telefonboken for å vise numrene som er lagret under denne oppføringen.

Velg ønsket nummer for å starte ringeprosessen.

Ringelister

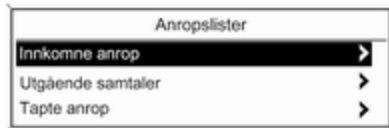

Via menyen **Anropslister** kan brukeren se innkommende, utgående og tapte anrop og slå de gjeldende numrene. Starte en ringeprosess: velg ønsket anropsliste, en oppføring i anropslisten og til slutt ønsket telefonnummer.

Meldingsfunksjoner (bare CD 400)



Når mobiltelefonen er koblet ved bruk av SAP-modusen, kan brukeren vise, opprette og sende meldinger via telefonportalen. Meldingene kan også slettes i denne menyen.

Leste mottatte meldinger: velg **Innboks**.

Leste sendte meldinger: velg **Utboks**.

Opprette en melding: velg **Skriv ny melding**.

Les dette

Meldingene er begrenset til 70 tegn.

Innkommende samtaler

Når det kommer en innkommende samtale, vises en meny der du kan godta eller avvise anropet.

Velg ønsket alternativ.

Funksjoner under en telefonsamtale

Hvis du er midt i en telefonsamtale, trykker du på multifunksjonsknappen for å åpne en undermeny.

Ulike alternativer er tilgjengelige, avhengig av situasjonen og hvilke funksjoner mobiltelefonen har.

- **Legg på:** koble fra telefonforbindelsen.
- **Ring nummer:** tast et telefonnummer for å ringe et nytt nummer eller utføre DTMF (touch-tone-oppringing), f.eks. for talepost eller telefonbank.
- **Forlat samtale:** frakoble forbindelsen til en deltaker i en telefonkonferanse.
- **Koble samtaler:** flette sammen to samtaler når det er flere aktive oppringinger.

- **Bytte samtaler:** bytte mellom samtaler, hvis det er flere oppringinger.
- **Dempe talelyd:** dempe en oppringing.

Mobiltelefoner og CB radioutstyr

Monteringsanvisninger og retningslinjer for bruk

Ved montering og bruk av mobiltelefon skal de bilspesifikke monteringsanvisningene og retningslinjene for bruk fra produsenten av mobiltelefonen og håndfritstyrete overholdes. Hvis ikke, kan bilens typegodekjenning bli ugyldig (EU-direktiv 95/54/EF).

Anbefalinger for feilfri drift:

- Fagmessig montert utvendig antenne, dermed oppnås maksimal rekkevidde,
- Maksimal sendeeffekt på 10 watt,
- Monter telefonen på egnet sted. Følg viktige anvisninger i kapitlet **Kollisjonsputesystem** i instruksjonsboken.

Innhent råd om plassering av utvendig antenne og apparatholder og mulighet for bruk av apparater med sendeeffekt på mer enn 10 watt.

Bruk av et telefonapparat uten utvendig antenne med mobiltelefonstandardene GSM 900/1800/1900 og UMTS er bare tillatt når mobiltelefonens maksimale sendeeffekt er 2 watt for GSM 900 og ellers 1 watt for de øvrige typene.

Av sikkerhetsgrunner skal ikke telefonen brukes under kjøring. Også ved bruk av håndfritt utstyr kan oppmerksomheten avledes fra trafikken.

Advarsel

Radioutstyr og mobiltelefoner som ikke oppfyller kravene i de ovennevnte mobiltelefonstandardene, er bare tillatt å bruke med antenne utvendig på bilen.

Merk

Dersom ovenstående forskrifter ikke følges, kan bruk av mobiltelefoner og radioutstyr uten utvendig antenne forårsake funksjonsforstyrrelser i bilens elektronikk.

Stikkordregister

A	
Aktivere CD/DVD-spilleren.....	43
Aktivere navigasjonssystemet.....	55
Aktivere radioen.....	25
Aktivere talegjenkjenningen.....	82
Angi destinasjon	59
Autolagringslister	26
B	
BACK-knappen.....	13
Betjening	100
Bluetooth.....	87
Bluetooth-tilkobling	91
Bruk	11, 25, 43, 47, 55
Bruk av SAP.....	91
Bruke adresseboken	69
Bruke AUX-inngangen.....	47
Bruke CD/DVD-spilleren.....	43
Bruke infotainmentsystemet.....	11
Bruke navigasjonssystemet.....	55
Bruke radioen.....	25
Bruke USB-kontakten.....	49
Bølgebåndmenyer	29
C	
CD/DVD-spiller	
aktivere	43
bruk	43
viktig informasjon	41
D	
DAB.....	38
Digital lydkringkasting	38
Dynamisk veivisning	76
E	
Enhanced Other Networks.....	34
EON.....	34
F	
Fartskompensert volum.....	11
Favorittlister	27
G	
Generell informasjon	
.....	2, 41, 47, 49, 53, 82, 87
Grunnleggende betjening	13
H	
Hente frem stasjoner.....	26, 27
Hjemmeadresse.....	55
Håndfrimodus.....	91
I	
Infotainmentsystem	
fartskompensert volum	21
høyeste startvolum	21
personlig tilpasning	23
toneinnstillinger	18
volum for trafikkmeldinger	21
voluminnstillinger	21

K			
Konfigurere DAB.....	38		
Konfigurere RDS.....	34		
L			
Lade telefonbatteriet.....	87		
Lagre stasjoner.....	26, 27		
M			
Menybetjening.....	13		
Mobiltelefonadapter.....	89		
Mobiltelefoner og CB radioutstyr.....	106		
Multifunksjonsknapp.....	13		
Mute-funksjon.....	11		
N			
Navigasjon			
Adressebok	69		
aktivere	55		
alternativer for navigering	70		
begynne navigering	70		
betjeningsselementer	55		
bruk	55		
bruke stavfunksjonen	59		
dynamisk veivisning	70, 76		
gjenta siste			
navigeringsmelding	70		
kart	53		
kjørefeltassistent	70		
laste inn kart	55		
legge inn et reisemål	59		
legge til eller fjerne kart	55		
navigeringsdisplay	55		
navigeringsvolum	55		
Reisefører	59		
ruteliste	70		
slette hjemmeadresse	55		
slette kartdata fra minnet	55		
Steder av interesse	59		
TMC-meldinger	70		
Turer	59		
varsel om lite drivstoff	59		
veisperring	70		
veivisning	70		
virkemåte	53		
Navigering			
symboloversikt	78		
Navigeringsdisplay.....	55		
Navigeringskart.....	53		
Navigeringsvolum.....	55		
Nødsamtaler	99		
O			
Oppdatere stasjonslister.....	29		
Oversikt over betjeningsselementer	5		
P			
Personlig tilpasning	23		
R			
Radio			
Radiodatasystem (RDS)	34		
aktivere	25		
autolagre lister	26		
bruk	25		
bølgebåndmenyer	29		
Digital lydkringkasting (DAB)	38		
favorittlister	27		
stasjonslister	29		
Stasjonsøk	25		
velge bølgebånd	25		
Radiodatasystem (RDS)	34		
RDS	34		
Regionale innstillinger.....	34		
Ruteveiledning.....	70, 76		
S			
SIM-tilgangsprofil (SAP).....	91		
Slå infotainmentsystemet på/av...	11		
Slå på radioen.....	25		
Spille lagrede lydfiler	51		
Starte avspilling av CD/DVD- plater.....	43		
Stasjonsøk	25		
Stille inn navigasjonsvolumet.....	55		
Stille inn volumet.....	11		
Symboloversikt	78		

T			
Talegjenkjenning.....	82	Trafikkmeldinger.....	21
aktivere	82	Tyverisikring	3
bruk	82	V	
telefonbetjening	82	Valg av bølgeområde.....	25
volum på tale	82	Veivisning	70
Telefon		Volum for talemeldinger.....	82
betjeningsselementer	87	Voluminnstillinger	21
Bluetooth	87		
Bluetooth-tilkobling	91		
funksjoner under en samtale ..	100		
håndfrimodus	91		
justere ringetoner	91		
lade batteriet	87		
meldingsfunksjoner	100		
nødsamtaler	99		
ringe et nummer	100		
ringelister	100		
SIM-tilgangsprofil (SAP)	91		
stille inn volumet	100		
telefonbok	100		
telefonspesifikk adapter	89		
viktig informasjon	87		
Telefonadapter.....	89		
Telefonbetjening	82		
Telefonspesifikk adapter.....	89		
Tilkobling	89		
Toneinnstillinger	18		