

MOVANO

Instruksjonsbok



Innhold

Innledning	2
Kort og viktig	6
Nøkler, dører og vinduer	20
Seter og sikkerhetsutstyr	45
Oppbevaring og transport	74
Instrumenter og betjeningslementer	84
Lys	109
Klimastyring	117
Kjøring og bruk	133
Pleie av bilen	176
Service og vedlikehold	219
Tekniske data	222
Informasjon om kunden	246
Stikkordregister	254

Innledning

Drivstoff	Betegnelse	<input type="text"/>		
Motorolje	Kvalitet	<input type="text"/>		
	Viskositet	<input type="text"/>		
Dekktrykk	Dekkdimensjon		Foran	Bak
	Sommerdekk	<input type="text"/>	<input type="text"/>	<input type="text"/>
	Vinterdekk	<input type="text"/>	<input type="text"/>	<input type="text"/>
Vekt	Tillatt totalvekt	<input type="text"/>		
	- Egenvekt basismodell	<input type="text"/>		
	= Last	<input type="text"/>		

Opplysninger om denne bilen

Skriv inn opplysninger om bilen din på forrige side, så vet du hvor du har dem. Denne informasjonen finner du i kapitlene "Service og vedlikehold" og "Tekniske data", og på fabrikkasjonsmerket.

Innledning

Bilen din er en avansert kombinasjon av fremtidsrettet teknologi, sikkerhet, miljøvennlighet og økonomi.

Instruksjonsboken gir deg all den informasjon du måtte trenge for å kunne kjøre bilen på en sikker og effektiv måte.

Informere alle i bilen om mulige farer for ulykker og personskader som følge av feil bruk av bilen.

Du må alltid overholde gjeldende lover og forskrifter i landet du befinner deg i. Disse bestemmelsene kan være forskjellige fra informasjonen i instruksjonsboken.

Manglende overholdelse av beskrivelsen som er gitt i denne håndboken, kan påvirke garantien.

Når du i instruksjonsboken blir bedt om å oppsøke verksted, anbefaler vi at du tar kontakt med et Opel Autorisert verksted.

Opel Autoriserte verksteder tilbyr førsteklasses service til fornuftige priser. Erfarne mekanikere lært opp av Opel arbeider etter særskilte instruksjoner fra Opel.

Bilens dokumentasjon skal alltid oppbevares lett tilgjengelig i bilen.

Slik bruker du instruksjonsboken

- Denne instruksjonsboken beskriver alt utstyr og alle funksjoner som er tilgjengelige for denne modellen. **På grunn av modellvarianter, ulike spesifikasjoner for forskjellige land, spesialutstyr eller tilbehør, kan det hende at enkelte beskrivelser ikke gjelder for din bil. Dette gjelder blant annet beskrivelser av display- og menyfunksjoner.**
- Kapitlet "Kort og viktig" gir deg en innledende oversikt.

- Innholdsfortegnelsen foran i instruksjonsboken og i hvert kapittel viser hvor du finner informasjonen.
- Ved hjelp av stikkordregisteret kan du se etter bestemt informasjon.
- I denne instruksjonsboken vises biler med rattet på venstre side. Betjening av biler med rattet på høyre side er tilsvarende.
- I instruksjonsboken benyttes fabrikkens motorbetegnelser. De tilhørende salgsbetegnelser finnes i kapitlet "Tekniske data".
- Retningsopplysninger, f.eks. venstre eller høyre, foran eller bak, angis alltid i forhold til kjøretretningen.
- Det kan hende at displaytekstene i bilen ikke er på ditt språk.
- Displaymeldinger og innvendig merking er skrevet med **uthevet** skrift.

Fare, Advarsel og Merk

Fare

Tekst merket med  **Fare** indikerer mulig livsfare. Dersom slik informasjon ikke følges, kan det medføre livsfare.

Advarsel

Tekst merket med  **Advarsel** indikerer mulig fare for ulykke eller personskade. Dersom slik informasjon ikke følges, kan det medføre personskade.

Merk

Tekst merket med **Merk** indikerer informasjon om mulig skade på bilen. Dersom slik informasjon ikke følges, kan det medføre skade på bilen.

Symboler

Sidehenvisninger er merket ⇨.

⇨ betyr "Se side".

Sidereferanser og innholdsoppføringer refererer til innrykkede overskrifter i innholdsfortegnelsen.

God tur!

Ditt Opel-team

Kort og viktig

Dette må du vite før du kjører

Låse opp bilen

Låse opp med nøkkelen

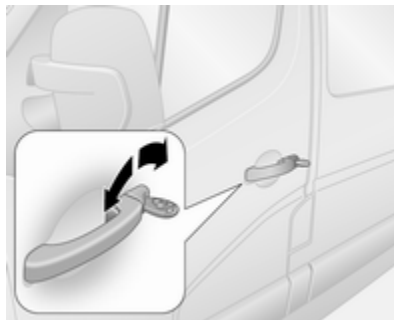

Drei nøkkelen i låsen på førerdøren. Åpne dørene ved å trekke i håndtakene.

Låse opp med fjernkontrollen



Avhengig av bilens konfigurasjon:

Trykk på  for å låse opp fordørene. Trykk en gang til for å låse hele bilen.

Åpne dørene ved å trekke i håndtakene.

Med 3-knapps fjernkontroll trykkes . Kun bagasjerommet er ulåst.

Trådløs fjernkontroll ⇨ 21.

Sentrallås ⇨ 24.

Tyverialarm ⇨ 36.

Låse opp med elektronisk nøkkel

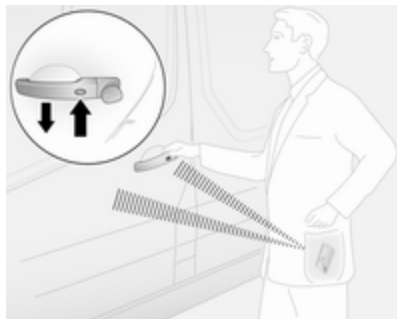

Trykk på knappen på et utvendig dørhåndtak når den elektroniske nøkkelen er i området for deteksjonssonen (omtrent 1 m fra fordørene eller bagasjerommet) og trekk i håndtaket for å åpne.

Elektronisk nøkkel ⇨ 22.

Justering av setene

Justering i lengderetningen

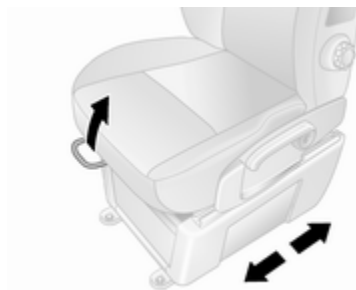

Trekk i håndtaket, forskyv setet, slipp håndtaket.

Prøv å flytte setet fram og tilbake for å sikre at setet er låst på plass.

Seteposisjon ⇨ 46.

Justering av sete ⇨ 47.

Seterygghelning

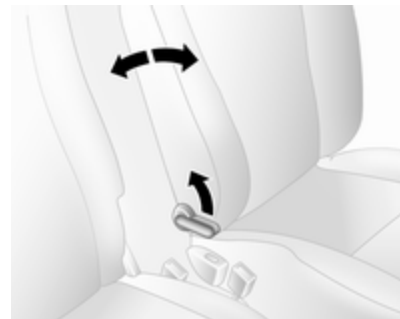

Trekk i spaken, juster helningen og slipp spaken. Setet skal låses hørbart.

Seteposisjon ⇨ 46.

Justering av sete ⇨ 47.

Setehøyde



Spakbevegelse

opp : setet høyere
ned : setet lavere

Seteposisjon ⇨ 46.

Justering av sete ⇨ 47.

Justering av hodestøttene

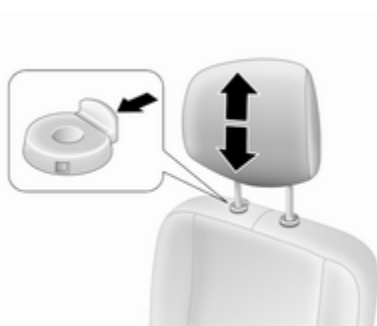

Trykk på utløserknappen, juster høyden og lås.

Hodestøtter ⇨ 45.

Sikkerhetsbelte



Trekk ut sikkerhetsbeltet, og fest det i beltespennen. Sikkerhetsbeltet må ikke vris, og det skal ligge tett inntil kroppen. Seteryggen må ikke vippe for langt bak (maksimalt ca. 25°).

Trykk på den røde knappen på beltespennen når du skal løsne beltet.

Seteposisjon ⇨ 46.

Sikkerhetsbelter ⇨ 55.

Kollisjonsputesystem ⇨ 59.

Justering av speil

Innvendig speil

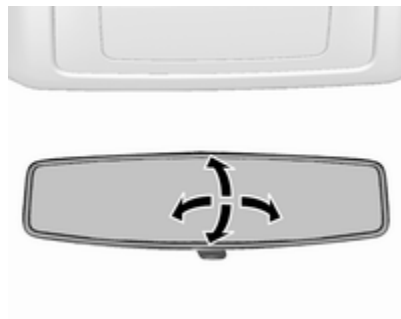

For å justere speilet bevegges speilhuset i ønsket retning.
Kupéspeil, vidvinkelspeil ⇨ 40.

Sidespeil

Manuell justering

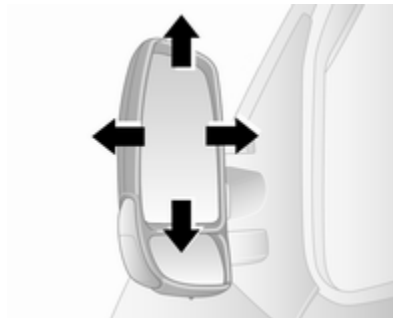

Drei speilet i ønsket retning.
Sidespeil ⇨ 38.

Elektrisk justering



Velg det aktuelle utvendige speilet og juster det ved å sveive betjeningselementet.

Konvekse sidespeil ⇨ 38.

Elektrisk justering ⇨ 38.

Innfellbare sidespeil ⇨ 39.

Oppvarmede sidespeil ⇨ 39.

Rattjustering

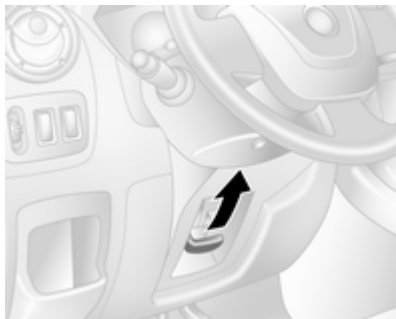

Frigjør hendelen, juster rattet, sett hendelen i inngrep, og påse at den helt låst.

Rattet må bare justeres når bilen står i ro og rattlåsen er løst ut.

Kollisjonsputesystem ⇨ 59.

Tenningslåsposisjoner ⇨ 135.

Oversikt over instrumentpanelet

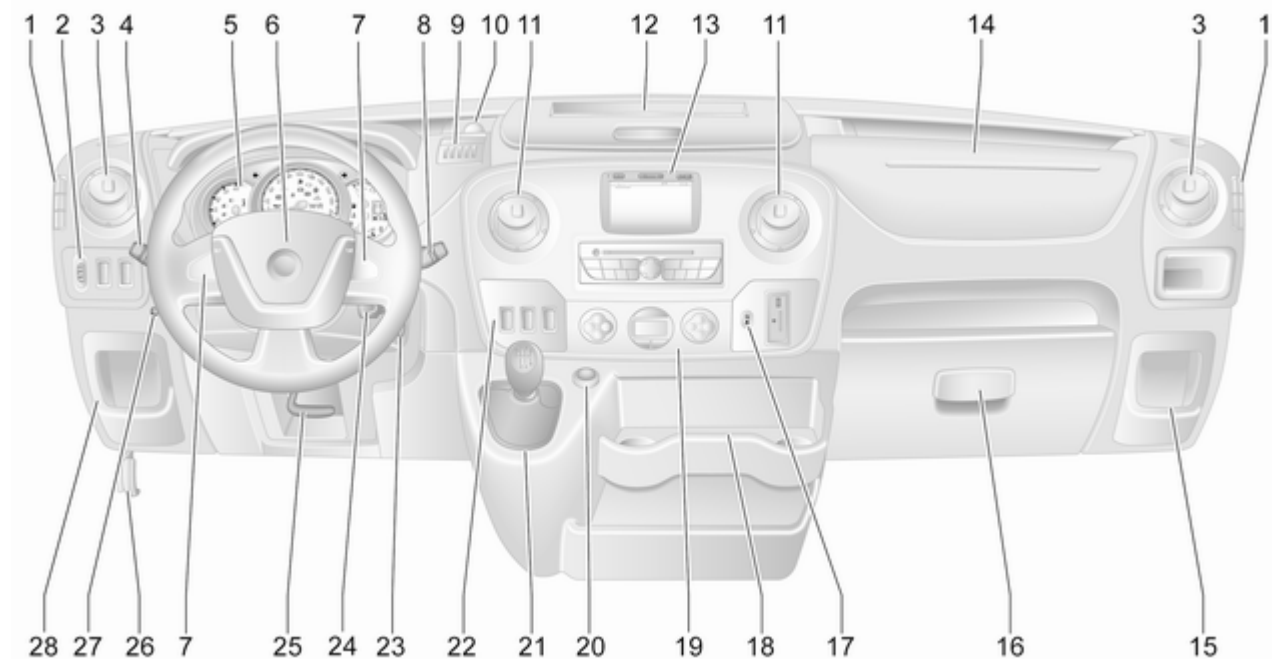

12 Kort og viktig



1	Faste ventilasjonsdyser	131	Førerinformasjonssenter	103	19	Klimakontrollsystem	117	
2	Lysjustering	111	Kjørecomputer	106		Elektronisk klimakontroll	119	
	Ultralydbasert parkeringshjelp	166	6	Horn	85	20	Sigarettenner	90
	Antispinn	157		Kollisjonspute for fører	62		Strømuttak	88
	Elektronisk stabilitets- program	158	7	Fjernbetjening på rattet	85	21	Girspak, manuelt gir	151
3	Sideventilasjonsdyser	130		Automatisk hastighets- kontroll	160		Automatisert manuelt gir	152
4	Lysbryter	109	8	Frontrutevisker, frontrutespyler	86	22	Automatisk hastighets- kontroll	160
	Blinklys	112		Kjørecomputer	106		Hastighetsbegrenser	162
	Fjern- og nærllys, lyshorn ...	110	9	Myntholder	74		Automatisert manuelt gir, vinter- og belastnings- program	154
	Sidelys	109	10	Strømuttak, USB-spør	88		Regulering av tomgangsturtall	137
	Automatisk lysregulering ...	109	11	Midtre ventilasjonsdyser ...	130		Stopp/start-system	137
	Utstigningslys	116	12	Oppbevaringsrom	74		ØKO-modus	134
	Tåkelys foran	113	13	Informasjonsdisplay	103	23	Tenningslås med rattlås	135
	Tåkebaklys	113	14	Kollisjonspute for passasjer ..	62	24	Betjeningselementer på rattstammen	85
	Fjernlysassistent	110	15	Oppbevaringsrom	74	25	Rattjustering	85
5	Instrumenter	90	16	Hanskerom	75	26	Panserutløser	178
	Girdisplay	94	17	Sikkerhetsbeltevarsler	97	27	Tilleggsvarmer	124
				Deaktivering av kollisjonspute for passasjer ...	63			
			18	Koppholdere	75			

28	Oppbevaringsrom	74
	Sikringsboks	196

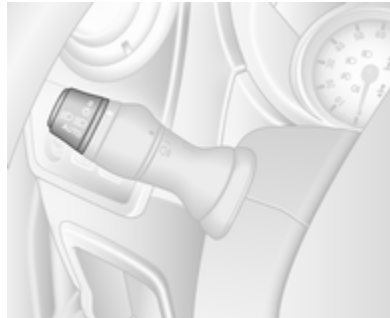
Uvendige lys



Drei på den ytre lysbryteren:

- O** : av
-  : parklys
-   : hovedlys
- AUTO** : automatisk lysregulering:
hovedlysene slås på og av
automatisk.

Lys ⇨ 109.

Automatisk lysregulering ⇨ 109.

Hovedlysvarsling ⇨ 105

Kurvelys ⇨ 112.

Tåkelys foran og bak

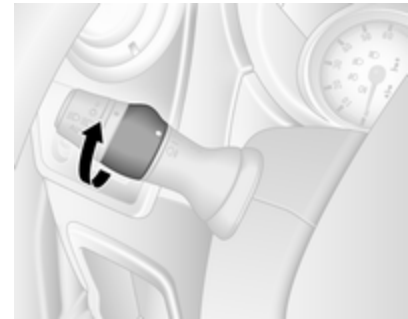

Drei på den indre lysbryteren:

-  : tåkelys foran
-  : tåkebaklys

Tåkelys foran ⇨ 113.

Tåkebaklys ⇨ 113.

Lyshorn, fjernlys og nærlys



Trekk hendel.
Fjernlys ⇄ 110.
Lyshorn ⇄ 111.

Blinklys

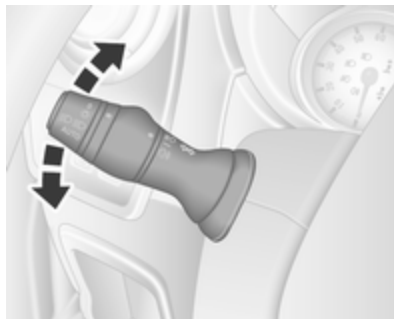

hendel oppover : høyre blinklys
hendel nedover : venstre blinklys
Blinklys ⇄ 112.

Nødblinklys



Betjenes ved å trykke på .
Varselblinklys ⇄ 112.

Horn



Trykk .
Horn ⇨ 85.

Vindusspylere og -pussere

Vindusvisker

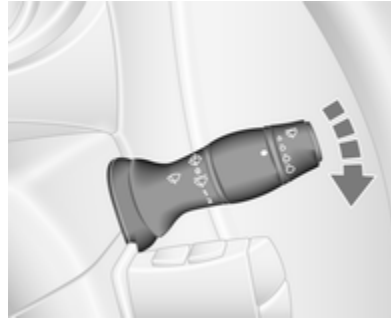

0 : av

 / **AUTO** : intervallvisking eller
automatisk visking med
regnføler

1 : langsom

2 : hurtig

Vindusvisker ⇨ 86.

Utskifting av viskerblad ⇨ 185.

Vindusspyler

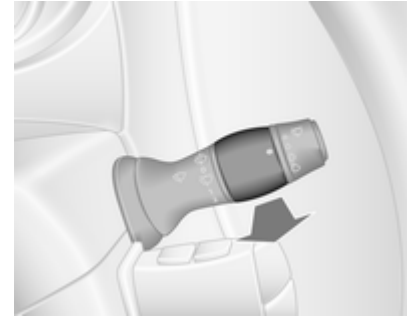

Trekk hendelen mot rattet.

Trekk kort : pusseren slår en
gang og spyle-
væske sprøytes
på frontruten

Trekk lenger : viskerne gjør noen
slag, og spyle-
væske sprøytes
på frontruten

Vindusspyler ⇨ 86.

Spylervæske ⇨ 182.

Klimakontroll

Oppvarmet bakrute



Oppvarmingen betjenes ved å trykke på ☀️.

Oppvarmet bakrute ⇨ 43.

Oppvarmede sidespeil

Ved å trykke på ☀️ aktiveres også oppvarming av sidespeil.

Oppvarmede sidespeil ⇨ 39.

Avdugging og avising av vinduer

Klimakontrollsystem



- Still temperaturbryteren på det varmeste nivået.
- Still viftehastigheten på det høyeste trinnet.
- Still luftfordelingsbryteren på ☀️.
- Slå på bakruteoppvarmingen ☀️.
- Slå på kjøling **A/C**.
- Åpne sideventilasjonsdysene etter behov, og rett dem inn mot sidevinduene.

Klimakontrollsystem ⇨ 117.

Elektronisk klimakontroll



Trykk ☀️.

Temperaturen og luftfordelingen stilles inn automatisk, og viftene går med høy hastighet.

Elektronisk klimastyring ⇨ 119.

Gir

Manuelt gir

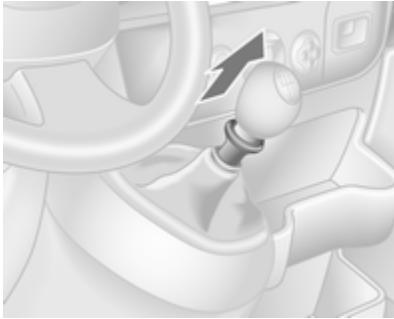

Revers: Når bilen står stille, trår du inn clutchpedalen, trekker deretter opp kragen på girspaken og legger inn giret.

Dersom giret ikke kan legges inn, setter du girspaken i fri, slipper opp clutchpedalen og trykker inn knappen igjen. Forsøk deretter å sette bilen i revers igjen.

Manuelt gir ⇨ 151.

Automatisert manuelt gir

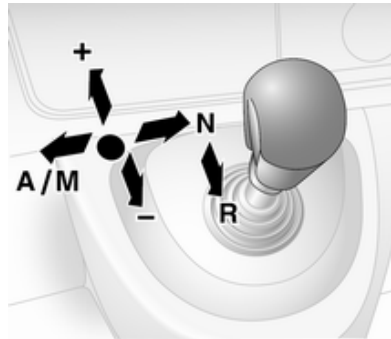

- N** : Nøytral
- : Kjørestilling
- +** : Høyere gir
- : Lavere gir
- A/M** : Skifte mellom automatisk og manuell modus
- R** : revers. Må bare legges inn når bilen står stille.

Automatisert manuelt gir ⇨ 152.

Begynne å kjøre

Kontroller før igangkjøring

- Dekktrykk ⇨ 201 og tilstand ⇨ 244.
- Motoroljenivå og væskeniåer ⇨ 179.
- Alle ruter, speil, utvendig lys og skilt må være fri for skitt, snø og is og fungere som de skal.
- Riktig posisjon for speil ⇨ 38, seter ⇨ 46 og sikkerhetsbelter ⇨ 56.
- Bremsfunksjonen ved lav hastighet, spesielt hvis bremsene er våte.

Starte motoren

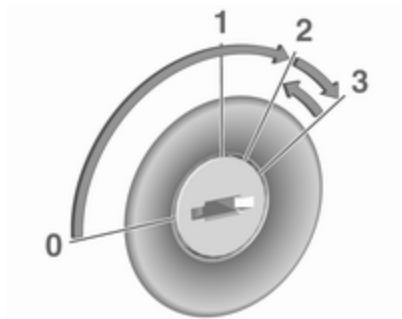

- Drei nøkkelen til **1**.
- Beveg litt på rattet for å låse opp rattlåsen.
- Trå in clutch og brems.
- Ikke trå på gasspedalen.
- Drei nøkkelen til posisjon **2** for forvarming og vent til kontrollampen  slukker i førerinformasjonen.
- Drei nøkkelen til **3**, og slipp den.

Starte motoren ⇨ 136.

Stopp/start-system



Autostopp signaliseres ved at kontrollampen  lyser grønt i instrumentgruppen.

Manuelt gir

Hvis bilen har lav hastighet eller står i ro og bestemte betingelser er til stede, kan du aktivere Autostopp på denne måten:

- trå inn clutchpedalen
- sett girvelgeren til nøytral
- slipp clutchpedalen

For å starte motoren trås clutchpedalen inn mens velgerspaken står i nøytral.

Automatisert manuelt gir

Hvis bilen står i ro og bestemte betingelser er til stede, kan du aktivere Autostopp på denne måten:

- velgerspak i posisjon **N** (eller **A/M**)
- trå bremspedalen helt inn
- ikke gi gass

For å starte motoren på nytt slippes bremspedalen mens velgerspaken står i posisjonen **N** (eller **A/M**) og håndbremsen er frigjort.

Stopp/start-system ⇨ 137.

Parkering

⚠ Advarsel

- Bilen må ikke parkeres på en lettantennelig overflate. Den høye temperaturen i eksossystemet kan antenne underlaget.
- Trekk alltid håndbremsen godt til uten å trykke på utløserknappen. I ned- eller oppoverbakker skal den trekkes til så godt som mulig. Trå inn bremsepedalen samtidig for å redusere betjeningskraften.
- Slå av motoren.
- Hvis bilen er på en plan flate eller står i oppoverbakke, legger du inn første gir. I oppoverbakke dreier du dessuten forhjulene bort fra fortauskanten.
Står bilen i nedoverbakke, settes den i revers. Drei dessuten forhjulene inn mot fortauskanten.

- Lukk vinduene.
- Fjern tenningsnøkkelen fra tenningsbryteren. Drei på rattet til du kjenner at rattlåsen går i inngrep.

- Lås bilen ved å trykke på  på fjernkontrollen ⇨ 24.
- Aktiver tyverialarmen ⇨ 36.
- Motorkjølevifla kan gå også etter at motoren er stoppet ⇨ 178.

Merk

Hvis motoren har gått på høyt turtall eller med høy belastning, skal den gå en kort stund med lav belastning eller i fri (nøytral) i ca. 30 sekunder før motoren slås av for å skåne turboladeren.

Nøkler, låser ⇨ 20.

Parkere bilen over lengre tid ⇨ 177.

Nøkler, dører og vinduer

Nøkler, låser	20
Nøkler	20
Bilpass	21
Fjernkontroll	21
Elektronisk nøkkel	22
Dørlåser	23
Manuelle dørlåser	23
Sentrallås	24
Elektriske dørlåser	28
Automatisk låsing	29
Barnesikring	29
Dører	30
Skyvedør	30
Bakdører	33
Sikring av bilen	35
Tyverisikring	35
Tyverialarm	36
Startsperre	38
Sidespeil	38
Konveks form	38
Manuell justering	38
Elektrisk justering	38

Fellbare speil	39
Oppvarmede speil	39
Kupéspeil	40
Manuell avblending	40
Vinduer	40
Frontrute	40
Manuell vindusbetjening	40
Elektriske vinduer	41
Bakruter	41
Oppvarmet bakrute	43
Solskjermer	43
Tak	43
Soltak	43

Nøkler, låser

Nøkler

Merk
Tunge eller store gjenstander må ikke festes på tenningsnøkkelen.

Reservenøkler

Nøkkelnummeret er oppgitt i bilpasset eller på en avtagbar merkelapp.

Nøkkelnummeret må oppgis ved bestilling av reservenøkler, ettersom nøkkelen inngår i startsperrsystemet.

Hvis den elektroniske nøkkelen må skiftes ut, må bilen bringes til et verksted.

Låser ⇨ 216.

Trådløs fjernkontroll ⇨ 21.

Elektronisk nøkkel ⇨ 22.

Sentrallås ⇨ 24.

Starte motoren ⇨ 136.

Bilpass

Bilpasset inneholder sikkerhetsrelevante bildata og bør oppbevares på en sikker måte.

Dataene i bilpasset trengs ved gjennomføringen av bestemte arbeider i et verksted.

Fjernkontroll



Brukes til betjening av:

- sentrallås
- tyverisikring
- tyverialarm

Avhengig av modell kan knapp 2 eller 3 på fjernkontrollen brukes.

Fjernkontrollen har en rekkevidde på ca. 5 m. Dette kan påvirkes av ytre faktorer. Nødblinsklysene bekrefter at fjernkontrollen betjenes.

Den må håndteres forsiktig. Unngå fuktighet, høye temperaturer og unødig betjening.

Feil

Hvis det ikke er mulig å betjene sentrallåsen med fjernkontrollen, kan det skyldes at:

- Området er overskredet.
- Batterispenningen er for lav.
- Hyppig, gjentatt bruk av fjernkontrollen utenfor rekkevidden, slik at den må programmeres på nytt i et verksted.
- Overbelastning av sentrallåsen som følge av hyppig betjening: strømtilførselen brytes en kort stund.
- Støy på grunn av radiobølger fra kilder med høyere effekt.

Låse opp ⇨ 24.

Skifte batteri i fjernkontrollen

Skift batteriet når rekkevidden reduseres.



Batterier skal ikke kastes i husholdningsavfallet. De skal leveres inn til aktuelle mottakssteder.



Ta ut skruen, og åpne batterirommet ved å stikke en mynt i åpningen og vri.

Skift batteri (batteritype CR2016).
Pass på plasseringen.

Fest begge halvdelene igjen, og
kontroller at de går helt i inngrep.

Sett på plass skruen, og stram den.

Elektronisk nøkkel

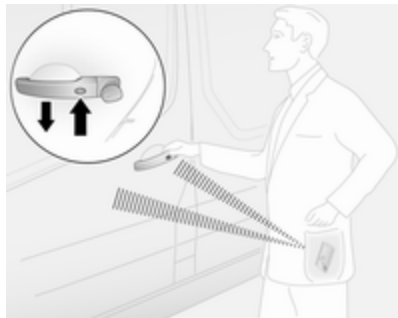

Aktiverer håndfri betjening av sentral-
låsen \diamond 24.

Føreren behøver bare å bære den
elektroniske nøkkelen med seg.



Les dette

Ta alltid med den elektroniske
nøkkelen når du går ut av bilen.

For håndfri betjening må den elektro-
niske nøkkelen må være på utsiden
av bilen i området innenfor omtrent
1 m fra fordørene eller bagasjerom-
met.

Håndfri betjening deaktiveres auto-
matisk når sentrallåsryteren \square
 \diamond 24 trykkes inn. For å aktivere
håndfri betjening igjen startes
motoren på nytt.

Elektronisk nøkkel, utskifting av batteri

Skift batteriet når systemet ikke
lenger fungerer som det skal eller
rekkevidden er redusert.



Batterier skal ikke kastes i hushold-
ningsavfallet. De skal leveres inn til
aktuelle mottakssteder.



Åpne batterirommet ved å stikke en mynt i åpningen og vri.

Skift batteri (batteritype CR2016).
Pass på plasseringen.

Les dette

Ikke berør den elektroniske kretsen i dekselet når batteriet skiftes ut.

Fest begge halvdelene igjen, og kontroller at de går helt i inngrep.

Feil

Hvis sentrallåssystemet ikke fungerer eller motoren ikke vil starte, kan det skyldes følgende årsaker:

- feil i elektronisk nøkkel
- elektronisk nøkkel utenfor mottaksområdet
- for lav batterispenning
- overbelastning av sentrallåsen som følge av hyppig betjening, strømtilførselen brytes en kort stund
- støy på grunn av radiobølger fra kilder med høyere effekt

Dørlåser

Tyverisikringslås

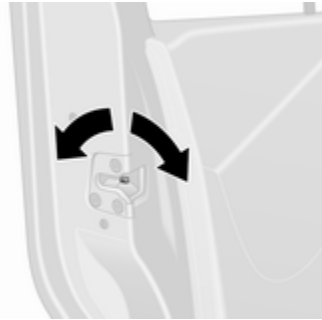

For å hindre at fordørene åpnes utenfra, åpner du døren og kobler inn tyverisikringslåsen.

Drei låsebryteren på døren til horisontal, låst stilling med et passende verktøy. Døren kan ikke åpnes fra utsiden og kan bare åpnes fra innsiden eller ved å bruke manuell nøkkel.

For å koble den ut dreier du bryteren til den opplåste stillingen.

Manuelle dørlåser

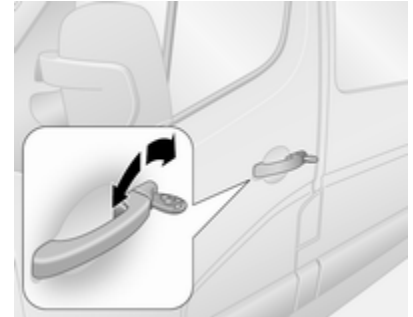

For å låse opp fordørene manuelt vris nøkkelen i førerens dørlås. Åpne fordørene ved å trekke i håndtakene. Skyvedør(er) på siden ⇨ 30.



For å låse opp bakhjørne manuelt vis nøkkelen i dørlåsen i høyre bakhjørne. Åpne døren ved å trekke i håndtaket.



Venstre bakhjørne frigjøres deretter ved å bruke hendelen på innsiden av døren.

Lukk alltid venstre dør før høyre dør.

Bakhjørner ⇨ 33.

Sentrallås

Låser opp og låser fordørene, skyvedørene og bagasjerommet.

Med 3-knapps fjernkontroll kan fordørene og bagasjerommet (og evt. skyvedørene på siden, avhengig av bilens konfigurasjon) låses opp og låses hver for seg.

Les dette

Kort tid etter at dørene er låst opp med fjernkontrollen, låses de automatisk igjen hvis ingen dør åpnes.

Låse opp bilen

Betjening av sentrallåssystemet med fjernkontrollen bekreftes med nødvarslysblinklys. Nødblinklysene blinker en gang for å indikere at bilen er ulåst, og to ganger for å indikere at bilen er låst.

Låse opp med fjernkontrollens 2-knapp







Trykk på  for å låse opp fordørene. Trykk en gang til for å låse hele bilen.

Låse opp med fjernkontrollens 3-knapp



Avhengig av bilens konfigurasjon:

- Trykk : Fordørene og skyvedørene blir låst opp.
Trykk på  igjen: Bagasjerommet låses også opp.
- Trykk : Fordørene blir låst opp.
Trykk på  igjen: Skyvedørene og bagasjerommet låses også opp.
- Trykk : Alle dørene og bagasjerommet låses opp.

Låse bilen

Lukk alle dørene og bagasjerommet. Sentrallåsen fungerer ikke hvis ikke dørene er ordentlig lukket.

Låse med fjernkontrollens 2-knapp





Trykk : Alle dørene og bagasjerommet låses.

Låse med fjernkontrollens 3-knapp



Trykk : Alle dørene og bagasjerommet låses.

Les dette



Der det er montert alarm i kupéen, kan denne  36 slås av ved å trykke på og holde nede  (som bekreftes med et lydsignal).

Hvis dette ble gjort utilsiktet, låses dørene opp igjen. Trykk kort på  for å låse bilen.

Bagasjerom

Låse og låse opp bagasjerommet med 2-knappen på fjernkontrollen





Lås opp fordørene med , og trykk deretter en gang til på : Bagasjerommet låses opp.

Trykk  én gang: Bagasjerommet låses.

Låse og låse opp bagasjerommet med 3-knappen på fjernkontrollen



Avhengig av bilens konfigurasjon:

- Trykk : Bagasjerommet låses eller låses opp.
- Trykk : Bagasjerommet og skyvedørene låses eller låses opp.

Betjening av elektronisk nøkkelsystem

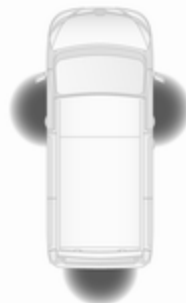

For håndfri betjening må den elektroniske nøkkelen må være på utsiden av bilen i området innenfor omtrent 1 m fra fordørene eller bagasjerommet.

Les dette

Det er ingen knapper for håndfri betjening i de utvendige dørhåndtakene på skyvedøren.

Det må ikke være noen elektronisk nøkkel inne i bilen og ingen ekstra elektronisk nøkkel i deteksjonssonene, ellers vil den håndfrie betjeningen av sentrallåsen ikke virke.

Betjening av sentrallåssystemet med den elektroniske nøkkelen bekreftes med nødvarslings-blinklys. Nødblinklysene blinker en gang for å indikere at bilen er ulåst, og en gang i 4 sekunder for å indikere at bilen er låst.

Ved låsing vil sentrallåssystemet låse og låse opp rett etter hverandre uten å blinke med varselblinklysene hvis en dør er åpen eller feil lukket.

Opplåsing med elektronisk nøkkel - håndfri betjening

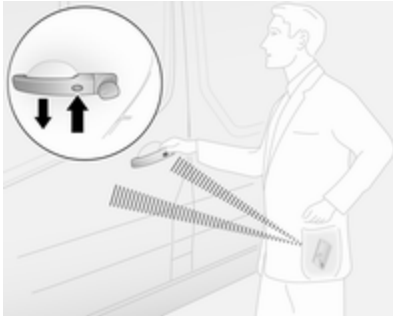

Trykk på knappen enten på fordørens utvendige håndtak for å låse opp, og trekk i håndtaket for å åpne.

For bakkdørene trykkes knappen på det utvendige håndtaket inn for å låse opp, og trekk i håndtaket for å åpne. Bilen låses bare opp når det er gått minst 3 sekunder siden låsingen med håndfri betjeningen.

Låsing med elektronisk nøkkel - håndfri betjening

Trykk på knappen på et av de utvendige dørhåndtakene. Alle dørene og bagasjerommet låses.

Bilen låses bare når det er gått minst 3 sekunder siden opplåsingen med håndfri betjening.

Låsing og opplåsing av bagasjerom med elektronisk nøkkel - håndfri betjening

Trykk på knappen på det utvendige håndtaket for å låse eller låse opp bakkdørene (og skyvedørene) når den elektroniske nøkkelen er i området for deteksjonssonen (omtrent 1 m).

Bakkdørene (og skyvedørene) kan bare låses/låses opp når det er gått minst 3 sekunder siden knappen sist ble trykket.

Sentrallåsebryter

Låser eller låser opp dørene og bagasjerommet fra innsiden av kupéen.



Trykk for å låse eller låse opp.

Lysdioden i bryteren lyser når bilen er låst.

Hvis bilen kjører med åpent bagasjerom, kan fordørene (og skyvedørene) fortsatt låses, avhengig av versjonen. Når tenningsbryteren er på, holder du inne i mer enn 5 sekunder. Når bakkdørene lukkes, låses de automatisk.

Automatisk låsing når du går ut av bilen

Ⓜ-bryteren kan også brukes for å låse alle dørene og bagasjerommet automatisk når fordøren lukkes og bilen forlates, avhengig av versjonen:

Fjern nøkkelen fra tenningsbryteren, og trykk deretter og hold Ⓜ-bryteren i mer enn 5 sekunder. Bilen er låst når fordøren er stengt.

Automatisk låsing når kjøringen har begynt ⇨ 29.

Feil på fjernkontrollsystemet

Låse opp

Lås opp fordøren manuelt ved å vri nøkkelen i låsen.

Slå på tenningen, og trykk på sentral-låsbryteren Ⓜ for å åpne alle dørene og bagasjerommet.

Låse

Lås fordøren manuelt ved å vri nøkkelen i låsen.

Feil i sentrallåsen

Låse opp

Lås opp fordøren manuelt ved å vri nøkkelen i låsen. De øvrige dørene kan åpnes ved å dra i de innvendige håndtakene.

Låse

Trykk på den innvendige låseknappen i alle dørene unntatt førerdøren. Lukk deretter førerdøren, og lås den fra utsiden med nøkkelen.

Elektriske dørlåser

Kombi, buss

Av sikkerhetsmessige årsaker er det mulig for føreren å fjernstyre dørlåsene på passasjersiden.

Alle dører må lukkes helt og automatisk låsing må deaktiveres ⇨ 29.

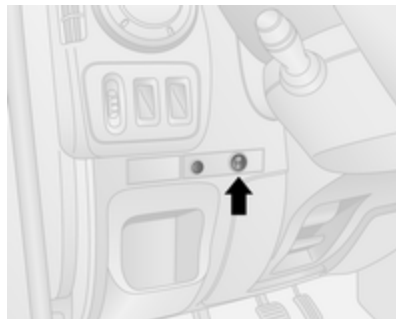

For å låse trykkes I-siden av bryteren. Varsellampen ved siden av bryteren blinker en gang (og slukker deretter) og deretter høres en varsellyd.



Varsellampene i de aktuelle dørene slukker.

For å låse opp trykkes 0-siden av bryteren. Varsellampene i de aktuelle dørene lyser hele tiden.

Feil

Ved feil i systemet lyser varsellampen samtidig med at bryteren lyser fast og det høres en varsellyd.

Kontroller manuelt at dørene er låst (innvendige dørlåsbrytere).

Ved behov må feilen utbedres ved et verksted.

Automatisk låsing

Automatisk låsing når kjøringen har begynt

Denne sikkerhetsfunksjonen kan stilles inn slik at alle dører og bagasjerommet låses automatisk så snart bilen kjører, avhengig av versjonen.



Aktivere

Når tenningsbryteren er på, holder du inne sentrallåsbryteren  i omtrent 5 sekunder. Et lydsignal bekrefter aktiveringen.

Lysdioden i bryteren lyser når bilen er låst.

Deaktivering

Når tenningsbryteren er på, holder du inne  i omtrent 5 sekunder. Et lydsignal bekrefter deaktiveringen.

Barnesikring

Advarsel

Bruk barnesikringen når det sitter barn i baksetet.



Trykk ned barnesikringen. Døren kan ikke åpnes fra innsiden. Trekk den opp for å deaktivere.

Dører

Skyvedør

Lås opp skyvedøren på siden med fjernkontroll eller nøkkel (hvis den finnes). Åpne døren ved å trekke i håndtaket og skyve døren bakover.

Åpne og lukk skyvedøren på siden bare når bilen står stille og håndbremsen er trukket til (på noen modeller høres en varsel tone når skyvedøren på siden er åpen og håndbremsen frigjøres).



Skyvedøren kan låses fra innsiden av bilen med den innvendige dørlåsbryteren.

Kontroller at sidedøren er helt lukket og sikret før du kjører.

⚠ Advarsel

Vær forsiktig når du betjener skyvedøren på siden. Fare for personskade.

Pass på at ingenting kommer i klem og at ingen står i dørens bevegelsesområde.

Hvis det er bratt der du parkerer, kan skyvedørene bevege seg utilsiktet hvis de er åpne.

Kontroller at skyvedørene er riktig lukket før kjøreturen starter.

⚠ Fare

Kjør aldri med skyvedøren på siden åpen eller på gløtt, f.eks. ved transport av omfangsrrike gjenstander. Giftig, men luktfri og usynlig eksos kan komme inn i kupéen. Dette kan føre til bevisstløshet og død.

Sentrallås ⇨ 24.

Elektrisk skyvedør

Åpne



Når bilen står stille og håndbremsen er aktivert, trykkes bryteren på instrumentpanelet for å åpne den elektriske skyvedøren automatisk. Lysdioden i bryteren blinker under operasjonen.

Hvis bryteren trykkes inn mens motoren er i en autostopp, vil motoren starte igjen automatisk.

Stopp/start-system ⇨ 137.

Les dette

Hvis håndbremsen ikke er aktivert når bryteren trykkes, vil det høres en varsellyd og de elektriske skyvedørene vil ikke kunne åpnes.

For å stoppe bevegelsen kan bryteren trykkes når som helst. Trykk en gang til for å fortsette den strømstyrte bevegelsen av skyvedøren.

Les dette

Hvis de elektriske skyvedørene er låst fra innsiden mens barnesikringen er aktiv, vil det høres en varsellyd. Lås opp døren manuelt fra innsiden.

Buss

Motoren startes automatisk på nytt når den elektriske skyvedørbryteren betjenes under en autostopp.

Stopp/start-system ⇨ 137.

Lukke

Trykk på bryteren igjen; lysdioden blinker og en varsellyd høres mens det pågår.

Ved problemer med åpning og lukking, f.eks. på grunn av frost, trykkes og holdes bryteren for å øke effekten på skyvedøren.

⚠ Advarsel

Vær forsiktig når du betjener den elektriske skyvedøren. Fare for personskade, spesielt for barn.

Vær spesielt forsiktig når bilen er parkert i en skråning: Åpne eller lukk døren helt inntil den låser i låseposisjonen.

Hold øye med døren mens den beveger seg. Pass på at ingenting kommer i klem og at ingen står i dørens bevegelsesområde.

Les dette

Bruk ikke den elektriske skyvedøren for mye uten at motoren går, ettersom det vil tappe bilbatteriet.

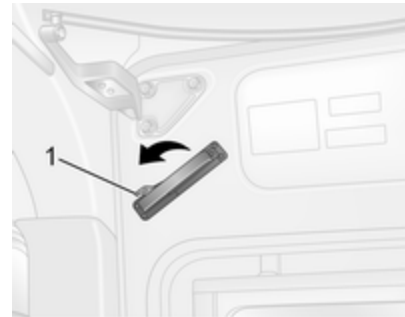
Nødutgang

I nødstilfeller kan skyvedøren på siden åpnes manuelt etter at det innvendige håndtaket er frigjort.

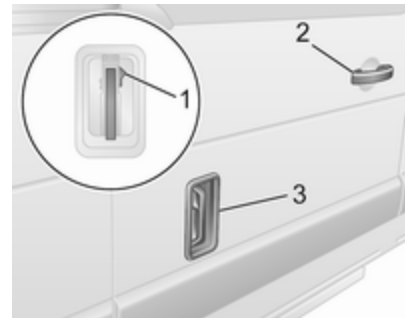

Alternativt, hvis bilen er låst opp, kan døren åpnes med det utvendige håndtaket (avhengig av modellvariant). Løft håndtaket (3) til hakket i den andre posisjonen, skyv deretter døren bakover med håndtaket (2) ved fremre kant på døren.

Nullstille

Hvis døren er åpnet manuelt, må det elektriske skyvedørsystemet tilbakestilles.



Åpne skyvedøren halvveis og skyv det aktuelle håndtaket til den første kam-posisjonen. Varsellampen

tennes i instrumentpanelet. Trykk deretter knappen (1) på det aktuelle håndtaket.

Skyv håndtaket fram og tilbake for å sikre at dørutløsermotoren virker, trykk deretter og hold bryteren på instrumentpanelet for å stenge døren helt. Varsellampen slukker når systemet er korrekt tilbakestillt.

Vedlikehold



Det er brukerens ansvar å få skiftet drivremmen etter 25000 sykler, og i denne forbindelse er det montert en teller i den nedre B-stolpen. Telleren

økes ved hver åpning og lukking, det er ikke mulig å nullstille telleren. Søk hjelp hos et verksted.

Hvis det skulle oppstå feil i drivremmen, kan døren likevel åpnes og lukkes manuelt.

Feil

Hvis det registreres en systemfeil ved opplåsing av dørene, høres en lydvarsling og lysdioden i bryteren tennes. Kontroller posisjonen for det utvendige håndtaket. Sett håndtaket tilbake hvis det er i åpen posisjon og bruk nøkkelen for å betjene dørlåsene.

Be om assistanse fra et verksted dersom feilen fortsatt er tilstede.

Elektrisk sidetrinn

⚠ Advarsel

Vær forsiktig ved bruk av elektrisk stigbrett, spesielt i våte og kalde værforhold.

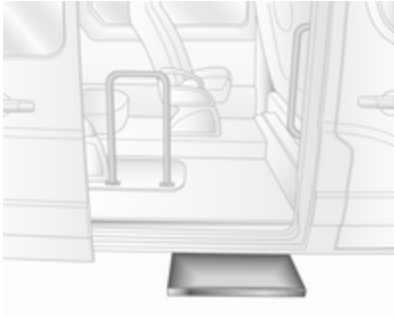

Det elektriske trinnet på siden fungerer automatisk når skyvedøren åpnes eller lukkes.

⚠ Advarsel

Pass på at det er nok klaring til at det elektriske sidetrinnet kan kjøres helt ut og trekkes inn uten hindringer.



Indikatoren lyser under bruk av det elektrisk stigbrettet. Hvis den fortsetter å lyse når døren er lukket, er trinnet ikke trukket inn, eller døren er ikke helt låst i låseposisjonen.

Ved feil trekkes det elektriske stigbrettet på plass manuelt ved å skru det oransje rattet som er plassert på baksiden av brettet, sørg for at det ikke er noen hindringer ved stengingen. Når brettet er trukket inn, skrus det oransje rattet inn. Søk hjelp hos et verksted.

Bakdører

Lås og lås opp bakdørene med fjernkontroll eller nøkkel (hvis den finnes).

Sentrallås ⇄ 24.

Manuelle dørlåser ⇄ 23.

Trekk i det utvendige håndtaket for å åpne høyre bakdør.

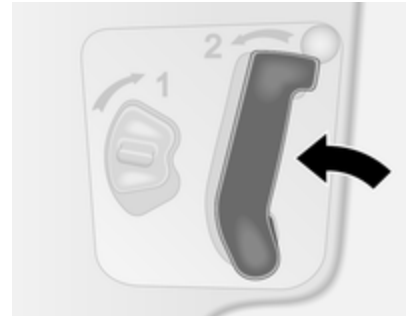

Høyre bakdør kan også åpnes fra innsiden ved å trekke i det innvendige håndtaket.



Venstre baddør frigjøres deretter ved bruk av spaken.

⚠ Advarsel

Det kan være vanskelig å se baklysene hvis baddørene er åpne og bilen er parkert langs veien.

Gjør andre trafikanter oppmerksomme på bilen ved å sette opp en varselтреkant eller annet utstyr i henhold til veitrafikkbestemmelsene.

Låsestag holder dørene i 90° stilling.



For å åpne dørene til 180° eller mer (avhengig av modell), løsnes låsestagen fra hakene i dørrammene og dørene svinges så langt opp som ønskelig.



Når dørene åpnes 270°, holdes de i helt åpen stilling av magneter på karosserisiden.

⚠ Advarsel

Sørg for at dører med stor åpning er sikret når de er helt åpne.

Åpne dører kan slå igjen på grunn av vinden!

Fest låsestagene i låsen på dørrammen når du lukker dørene.

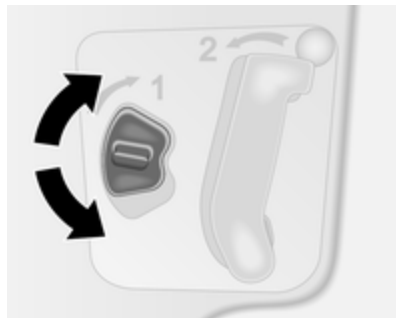

Baddørene kan låses fra innsiden med den innvendige låsebryteren på innsiden av høyre dør.

Lukk alltid venstre dør før høyre dør.

Kombi, buss

I biler med venstreratt åpnes bakdørene fra innsiden ved å trekke i det innvendige håndtaket.

I biler med høyreratt trekkes det innvendige håndtaket på høyre dør fra innsiden, og døren åpnes, deretter frigjøres den venstre døren ved å senke spaken og åpne.

Lukk alltid venstre dør før høyre dør.

⚠ Fare

Kjør aldri med bakdørene åpne eller på gløtt, f.eks. ved transport av omfangsrige gjenstander. Giftig, men luktfri og usynlig eksos kan komme inn i kupéen. Dette kan føre til bevisstløshet og død.

Sikring av bilen

Tyverisikring

⚠ Advarsel

Må ikke kobles inn dersom det er personer i bilen! Det er ikke mulig å låse opp dørene innenfra.

Systemet dobbeltlåser dørene. Alle dører må være lukket for at systemet skal kunne aktiveres.

Les dette

Tyverisikringssystemet kan ikke aktiveres når farelampen eller blinklysene er slått på.

Aktivering og deaktivering er ikke mulig med sentrallås Bryteren.

2-knappers og 3-knappers fjernkontrollbetjening

Aktivere



Trykk to ganger på  i løpet av 3 sekunder.

Varselblinklysene blinker fem ganger som bekreftelse.

Deaktivering

Lås opp dørene ved å trykke på  på fjernkontrollen.

Betjening av elektronisk nøkkelsystem

Betjeningen bekreftes med nødvars-
lings-blinklysene.

Aktivere

For håndfri betjening må den elektro-
niske nøkkelen må være på utsiden
av bilen i området innenfor omtrent
1 m fra fordørene eller bagasjerom-
met.

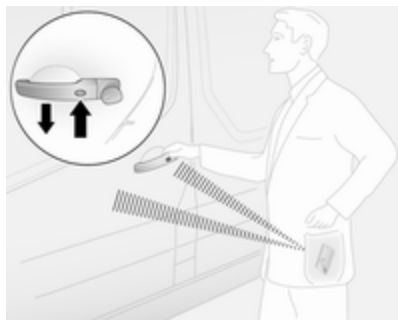

Trykk på knappen to ganger på et av
de utvendige dørhåndtakene.

Deaktivering

Lås opp dørene ved å trykke på knap-
pen på et av de utvendige dørhånd-
takene.

Håndfri betjening deaktiveres auto-
matisk når sentrallås Bryteren  tryk-
kes inn. For å aktivere håndfri betje-
ning igjen startes motoren på nytt.

Sentrallås  24.

Elektronisk nøkkel  22.

Tyverialarm

Tyverialarmen fungerer sammen
med sentrallåsen.

Den overvåker:

- dører, panser
- kupeen
- bagasjerom
- tenning
- brudd i strømtilførsel til alarmsi-
rene

Aktivere

Alle dørene og panseret må være
lukket.



Trykk på  for å aktivere tyverialarm-
systemet. Farelampen blinker to
ganger for å bekrefte aktivering.

Hvis ikke varselblinklysene blinker
når systemet aktiveres, betyr det at
en dør eller panseret ikke er helt
lukket.

Les dette

Endringer inne i bilen, som for
eksempel bruk av setetrekk, samt
åpne vinduer kan virke inn på funk-
sjonen til kupéovervåkingen.

Elektronisk nøkkel

For håndfri betjening må den elektroniske nøkkelen må være på utsiden av bilen i området innenfor omtrent 1 m fra fordørene eller bagasjerommet.

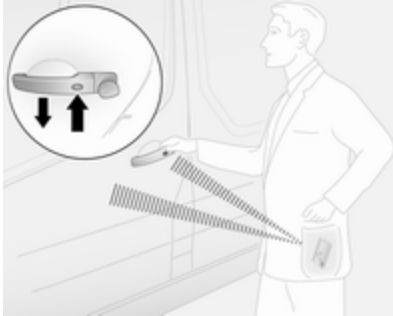

Trykk på knappen på et av de utvendige dørhåndtakene.

Elektronisk nøkkel ↗ 22.

Deaktivering

Når bilen låses opp eller tenningen slås på, deaktiveres tyverialarmen. Farelampen blinker én gang for å bekrefte deaktivering.

Les dette

Hvis alarmen er utløst, stanses ikke alarmsirenen selv om bilen låses opp med nøkkel. Sirenen slås av ved å slå på tenningen. Farelampen blinker ikke ved deaktivering hvis alarmen er utløst.

Aktivere uten overvåking av kupeen

Slå av overvåkingen av kupéen når dyr er alene igjen i bilen, eller hvis det ekstra varmeapparatet ↗ 124 er stilt inn på tidsinnstilt start eller start via fjernkontroll.



Avhengig av bilens konfigurasjon:

- trykk på  og hold knappen inne, eller
- slå tenningen av og på fort to ganger. Lukk så dørene og aktiver tyverialarmen

Dette bekreftes med et lydsignal.

Statusen vedvarer til dørene låses opp.

Alarm

Ved aktivering utløses alarmlyden via en såkalt power sounder med et eget batteri, og samtidig blinker varselbliklyset. Antallet og varigheten på alarmsignalene er fastsatt i lovverket.

Hvis batteriet kobles fra eller strømtilførselen avbrytes, utløses et alarmsignal. Deaktiver først tyverialarmen hvis batteriet må kobles fra.

For å slå av alarmsirenen (hvis den er utløst) og dermed deaktivere tyverialarmen, kobler du til batteriet igjen og låser opp bilen med fjernkontrollknappen  (eller slår på tenningen).

Startsperre

Systemet er en del av tenningsbryteren og kontrollerer om det er tillatt å starte bilen med den aktuelle nøkkelen.

Startsperren aktiveres automatisk etter at nøkkelen har blitt tatt ut av tenningen og hvis nøkkelen står i tenningsbryteren når motoren er slått av.

Hvis motoren ikke starter, slås tenningen av og nøkkelen tas ut, vent omtrent 2 sekunder og gjenta deretter startforsøket. Hvis startforsøket ikke er vellykket, må du prøve å starte motoren ved hjelp av ekstranøkkelen og kontakte et verksted.

Les dette

Merkeskilt for radiofrekvensidentifikasjon (RFID) kan medføre interferens med nøkkelen. Disse må ikke plasseres i nærheten av nøkkelen når bilen startes.

Les dette

Startsperren låser ikke dørene. Lås alltid bilen når du setter den på deg, ⇨ 24 og slå på tyverialarmen ⇨ 36.

Sidespeil

Konveks form

Det konvekse sidespeilet har et asfærisk område og reduserer blindsonen. Speilets form får ting til å se mindre ut. Det gjør det vanskeligere å bedømme avstander.

Manuell justering

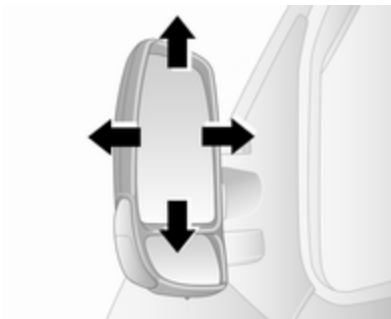

Juster speilene ved å dreie i ønsket retning.

De nedre speilene kan ikke justeres.

Elektrisk justering



Slå på tenningen for å betjene de elektriske sidespeilene.

Velg aktuelt utvendig speil ved å slå kontrollen mot venstre eller høyre, så dreie den for å justere speilet.

Ingen speil er valgt når kontrollen er i midtposisjon.

De nedre speilene kan ikke justeres.

Fellbare speil

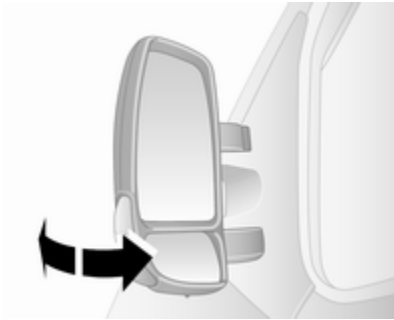

Av hensyn til fotgjengernes sikkerhet vippes sidespeilene ut av stilling ved sammenstøt av en viss kraft. Speilene føres på plass igjen ved å trykke lett på speilhuset.

Parkeringsstilling

Sidespeilene kan felles inn ved at du trykker lett i ytterkanten av huset, for eksempel ved parkering på trange steder.

Oppvarmede speil



Betjenes ved å trykke  på et av systemene. Lysdioden lyser i knappen under betjeningen.



Oppvarmingen fungerer når motoren er i gang og kobles automatisk ut etter en kort stund.

Klimakontrollsystem ⇨ 117.

Elektronisk klimastyring ⇨ 119.

Kupéspeil

Manuell avblending

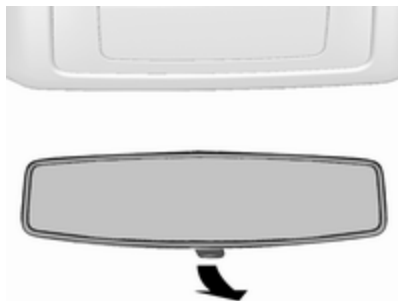

For å redusere blendingen bruker du på hendelen på undersiden av speilhuset.

Vidvinkelspeil



Det store konvekse speilet som i enkelte modeller er plassert i solskjermen på passasjersiden foran, forbedrer synsvidden og reduserer blindsektorene.

Vinduer

Frontrute

Klistremerker på frontruten

Klistremerker, som f.eks. bomveimerker eller lignende, må ikke festes på frontruten i området ved kupéspeilet. Det kan føre til at registreringssonen til føleren i speilhuset blir begrenset.

Utskifting av frontrute

Merk

Hvis bilen har en forovervendt kameraføler for kjøreassistansesystemer, er det svært viktig at utskifting av frontruter utføres nøyaktig i henhold til Opel-spesifikasjonene. Ellers vil disse systemene kanskje ikke fungere korrekt og det er fare for uventet oppførsel og / eller meldinger fra disse systemene.

Manuell vindusbetjening

Dørvinduene kan åpnes og lukkes med de manuelle sveivene.

Elektriske vinduer

⚠ Advarsel

Vær forsiktig ved betjening av de elektriske vinduene. Fare for personskade, spesielt for barn.

Hold alltid øye med vinduer under lukking. Pass på at ingenting kommer i klem når de beveger seg.

Slå på tenningen for å bruke de elektriske vindusheverne.



Trykk på bryteren for det aktuelle vinduet for å åpne det, og trekk i bryteren for å lukke det.

For biler med automatiske åpningsfunksjoner for førerdørvinduet: Under åpningen betjenes bryteren igjen for å stoppe vinduets bevegelse.

Når vinduet er tungt å bevege, f.eks. ved frost, betjener du bryteren flere ganger for å lukke vinduet trinnvis.

Overbelastning

Hvis vinduene kjøres gjentatte ganger med korte mellomrom, blir funksjonen koblet ut for en stund.

Bakruter

Skyvevinduer på sidene



Trykk på låsen og skyv på vinduet for å åpne. Kontroller at låsen går i inngrep når du lukker vinduet.

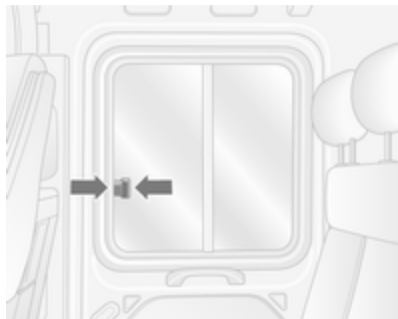

Trykk på låsen og skyv på vinduet for å åpne. Kontroller at låsen går i inngrep når du lukker vinduet.

Åpne sidevinduer

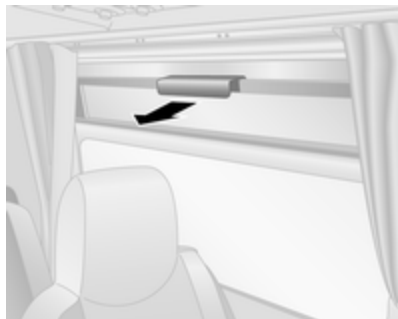

Trekk i håndtaket for å åpne vinduet.

Les dette

Avhengig av bilen vil noen vinduer ikke kunne åpnes helt.

Nødutgang



Slå ut glasset 2 med hammeren 1 for å komme ut av bilen i nødsituasjoner.

Avhengig av versjonen kan soltaket brukes som nødutgang ↗ 43.

Bakre ryggelinse



En ryggelinse kan monteres i bakvinduet.

Ryggelinsen bak hjelper føreren ved rygging for å redusere blindsoner.

Oppvarmet bakrute



Betjenes ved å trykke  på et av systemene. Lysdioden lyser i knappen under betjeningen.



Oppvarmingen fungerer når motoren er i gang og kobles automatisk ut etter en kort stund.

Klimakontrollsystem ⇨ 117.

Elektronisk klimastyring ⇨ 119.

Solskjerm

Solskjermene gir beskyttelse mot blending når de vippes ned eller svinges til siden.

Hvis solskjermene har integrerte speil, skal speildekslene være lukket under kjøring.

Solskjermene kan også ha en holder for parkeringsbilletter osv.

Vidvinkelspeil ⇨ 40.

Tak

Soltak



Avhengig av modellvariant kan bagasjerommet inneholde et enkelt eller et dobbelt glasstakpanel.

Nødutgang



Glasset kan knuses i en nødsituasjon. Knus glasspanelet med den medfølgende hammeren.

Avhengig av versjonen kan sidevinduene alternativt brukes som nødutgang ⇨ 41.

Seter og sikkerhetsutstyr

Hodestøtter	45
Forseter	46
Setestilling	46
Justering av setene	47
Armlene	51
Oppvarming	52
Bakseter	52
Sikkerhetsbelter	55
Tre-punkts sikkerhetsbelte	56
Kollisjonsputesystem	59
Frontkollisjonsputer	62
Sidekollisjonsputer	63
Deaktivering av kollisjonspute ...	63
Barnesikringsutstyr	65
Steder for plassering av barnesikringsutstyr	68

Hodestøtter

Posisjon

⚠ Advarsel

Kjør bare når hodestøtten er korrekt innstilt.

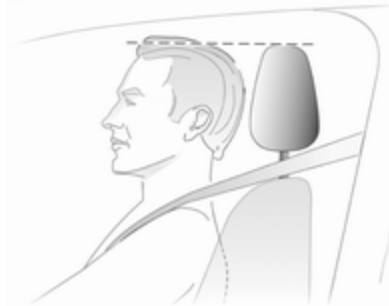

Den øvre kanten på hodestøtten bør være på høyde med øvre del av hodet. Hvis dette ikke er mulig for veldig høye personer, stiller man støtten på øverste trinn og på laveste trinn for lave personer.

Innstilling

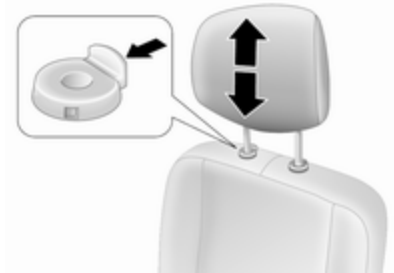

Trekk opp for å løfte eller klemme ned knappen og senke hodestøtten. Pass på at hodestøtten kommer i inngrep.



Avhengig av versjonen kan hodestøttene også vippes forover eller bakover. Skyv eller trekk den nedre delen av hodestøttene for å justere.

Les dette

Godkjent tilbehør kan bare festes til hodestøtten for passasjeret foran når det ikke sitter noen i setet.

Demontere

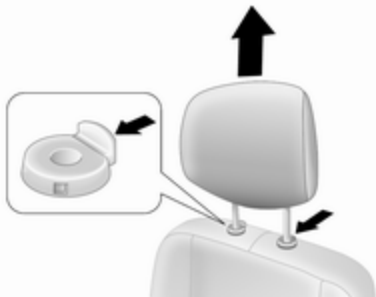

For eksempel når barnesikringsutstyr brukes ⇨ 65.

Vipp først seteryggen forover, trekk deretter opp hodestøtten til øverste posisjon. Trykk på begge utløserknappene og trekk hodestøtten opp for å ta den ut.

Oppbevar hodestøttene forsvarlig i bagasjerommet.

Hvis noen sitter i setet, skal hodestøtten være montert under kjøring.

Montering

Vipp først seteryggen forover, sett deretter inn stengene på hodestøttene i hullene sine.

Senk hodestøtten så langt som mulig, løft deretter hodestøtten (trykk først på begge utløserknapper hvis nødvendig) inntil den griper sikkert inn i ønsket posisjon.

Forseter

Setestilling

⚠ Advarsel

Kjør bare når setene er korrekt innstilt.

⚠ Fare

Sitt ikke nærmere enn 25 cm fra rattet, dette for å sikre tilstrekkelig plass for kollisjonsputen hvis den utløses.

⚠ Advarsel

Juster aldri setene under kjøring. De kan bevege seg ukontrollert.

⚠ Advarsel

Ikke oppbevar løse gjenstander under setene.

Oppbevaringsskuff under setet ⇨ 76.



- Sitt så tett inntil seteryggen som mulig. Juster seteavstanden til pedalene, slik at bena er lett vinklet når du trår på pedalene. Skyv passasjerselet foran så langt bakover som mulig.
- Juster setehøyden høyt nok til at du har fri sikt til alle sider og til alle instrumenter. Det skal være en klaring på minst én håndsbredde mellom hodet og takrammen. Lårene skal hvile lett mot setet uten at de trykker mot det.
- Sitt med skuldrene så tett inntil seteryggen som mulig. Still inn helningen på seteryggen slik at du kommer til rattet med armene

litt bøyd. Oppretthold skulderkontakten med seteryggen når du dreier på rattet. Seteryggen må ikke vinkles for langt bakover. Anbefalt helningsvinkel ca. 25°.

- Juster setet og rattet på en slik måte at håndleddet hviler på toppen av rattet mens armene er strukket helt ut og skuldrene hviler mot seteryggen.
- Juster rattet ⇨ 85.
- Juster hodestøttene ⇨ 45.
- Juster høyden på sikkerhetsbeltene ⇨ 56.
- Juster lårstøtten slik at den støtter opp om den naturlige formen på ryggraden ⇨ 47.

Justering av setene

Kjør kun med festede seter og seterygg.

Justering i lengderetningen

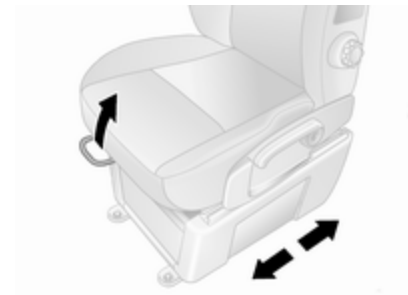

Trekk i håndtaket, forskyv setet, slipp håndtaket.

Prøv å flytte setet fram og tilbake for å sikre at setet er låst på plass.

Justering i lengderetningen for sete med fjæring



Trekk i håndtaket, forskyv setet, slipp håndtaket.

Prøv å flytte setet fram og tilbake for å sikre at setet er låst på plass.

Seterygghelning

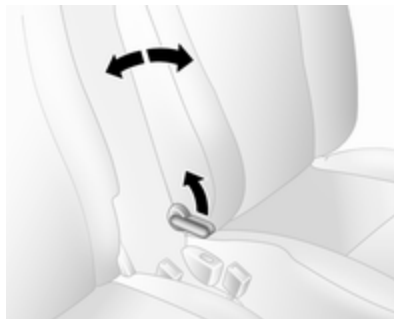

Trekk i spaken, juster helningen og slipp spaken. Setet skal låses hørbart.

Seterygghelning for sete med fjæring



Trekk i spaken, juster helningen og slipp spaken. Setet skal låses hørbart.

Setehøyde



Pumpebevegelser med betjenings-
hendelen

opp : setet høyere
ned : setet lavere

Høyde på sete med fjæring

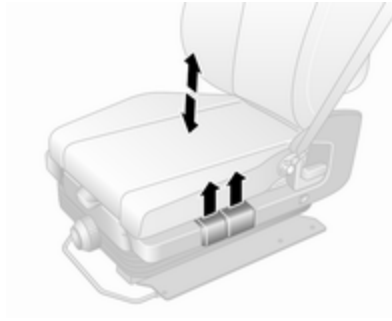

Trekk opp den fremre frigjørings-
spaken for å justere høyden på setet i
forkant.

Trekk opp den bakre frigjørings-
spaken for å justere høyden på setet i
bakkant.

Korsryggstøtte



Juster korsryggstøtten slik at den
passer for deg.

Øke og minske støtten: vri på hjulet
uten å belaste rygglenet.

Korsryggstøtte i sete med fjæring

Juster korsryggstøtten slik at den passer for deg.

Bruk håndpumpen (som sitter på undersiden av enheten) flere ganger for å øke fastheten.

Trykk på frigjøringsknappen (foran på enheten) for å minske fastheten.

Stille inn følsomheten på et sete med fjæring

Drei knotten for å justere følsomheten i opphengssetet.

vri mot høyre : stivere
vri mot venstre : mykere

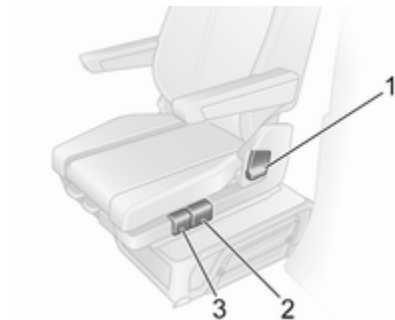
Sveiv for justering av setene**Innstilling av setet i lengderetningen**

Skyv håndtaket **2**, forskyv setet, slipp håndtaket.

Prøv å flytte setet fram og tilbake for å sikre at setet er låst på plass.

Seterygger

Dra i spaken **1**, juster seteryggen og slipp spaken. Setet skal låses hørbart.

Vinkel for seteunderlaget

Skyv håndtaket **3** for å justere vinkelen på seteunderlaget.

Korsryggstøtte

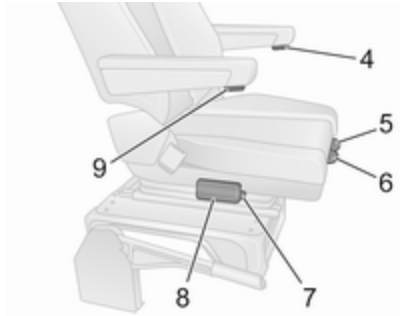

Juster korsryggstøtten slik at den passer for deg.

Bruk håndpumpen **8** (som sitter på undersiden av enheten) flere ganger for å øke fastheten.

Trykk frigjøringsknappen **7** for å redusere fastheten.

Plassering av seteunderlaget

Løft håndtaket **5**, flytt seteunderlaget bakover eller forover, slipp håndtaket.

Armlener

For å justere høyden på armlenene visis kontrollknappen **4** eller **9**.

Dreiling av setet

Førersetet kan dreies opp til 180° fra den forovervendte posisjonen, f.eks. for å oppnå lettere tilgang til lasteromområdet når bilen står stille og motoren er slått av.

Før setet dreies må følgende forberedelser utføres:

- Løsne sikkerhetsbeltet.
- Fell opp armlenene.
- Skyv setet så langt bak som mulig.
- Innstill vinkelen for seteunderlaget på den laveste posisjonen.
- Juster helningen av seteryggen til vertikal posisjon.
- Åpne førerdøren.

Løft håndtaket **6**, drei setet fra den forovervendte posisjonen, slipp håndtaket.

Drei alltid setet tilbake til den forovervendte posisjonen før kjøring og sørg for at setet er låst på plass før kjøringen starter.

Armlene

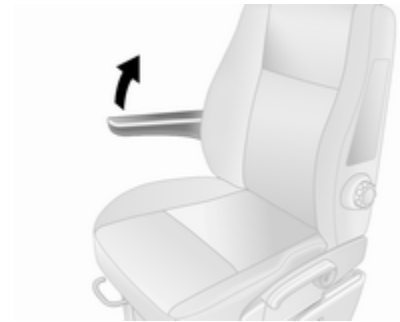

Armlener kan felles opp når de ikke er i bruk.

Oppvarming

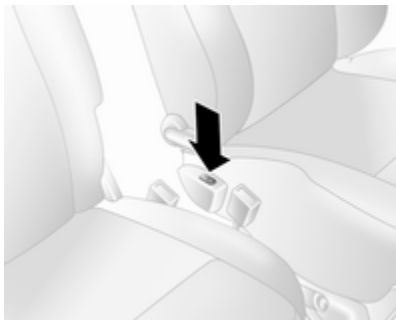

Trykk  for det aktuelle setet, lysdioden i bryteren tennes. Trykk på den andre enden av vippebryteren for å slå av setevarmen.

Biler med fjæringssete: Bryteren  er plassert under frigjøringsspaken for ryggen på utsiden av setet.

Setevarmen er termostatstyrt og slås automatisk av når setetemperaturen er tilstrekkelig. Lysdioden lyser også når systemet er av, ikke bare når varmeren er aktiv.

Langvarig bruk anbefales ikke for personer med sensitiv hud.

Seteoppvarmingen virker når motoren er i gang.

Bakseter

Stige inn i baksetet

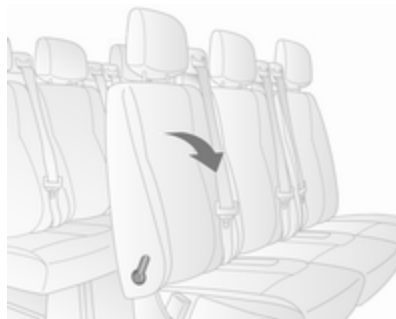

For å få tilgang til den 3. seteraden (hvis montert), åpnes skyvedøren på siden, og frigjøringsspaken på det nedfellbare setet i 2. rad trekkes og seteryggen felles forover. Ved behov løsnes sikkerhetsbeltene fra spennene sine.

⚠Advarsel

Sørg for at bakseteryggen går tilbake til korrekt posisjon og at sikkerhetsbeltespennene festes sikkert.

Festing og frigjøring av sikkerhetsbelte ⇨ 56.

Skyvedør ⇨ 30.

Bakseter som kan tas ut

⚠Advarsel

Når bakseter fjernes, må hender og føtter holdes unna det bevegelige området.

Ikke fjern setene under kjøring da de kan bevege seg ukontrollert.

Sørg for at baksetene og seteryggene er godt sikret før baksetene tas i bruk.

Demontere

I enkelte modellvarianter kan bagasjeromplassen økes ved å ta ut baksetene.

⚠Advarsel

Uttagbare seter er tunge! Prøv ikke å ta dem uten uten hjelp.

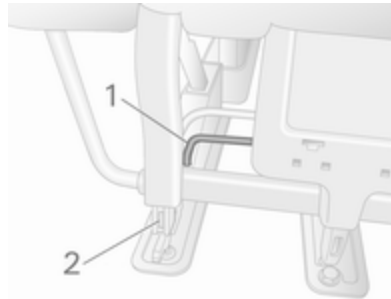

- Trekk opp spaken **1** på begge sider av setet. Pinnene **2** stikker synlig fram for å indikere at setet ikke er låst.
- Skyv setet bakover for å løsne det fra festepunktene i gulvet.
- Løft setet for å ta det ut.

Montering

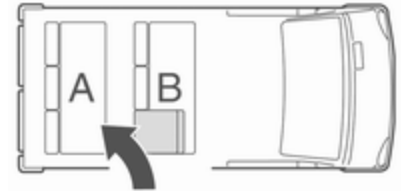

Ved ny montering av setene må det alltid sørges for at raden med innfellingssetet **B** plasseres korrekt foran den faste seteraden **A**.

Merk

Setene i 2. og 3. rad kan ikke brukes om hverandre. De må settes tilbake der de opprinnelig var plassert.

Les dette

Sørg for at forankringspunktene er rene før setet monteres. De skal være fri for partikler eller andre gjenstander som kan hindre setet fra å bli låst sikkert.

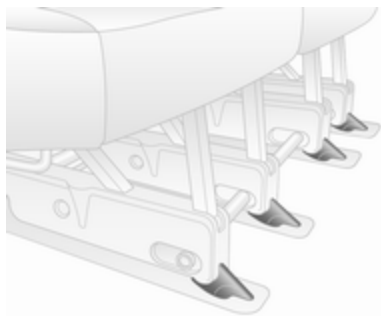

Sett straks seteførerne på plass bak festepunktene på gulvet, og skyv fram til de går i inngrep.

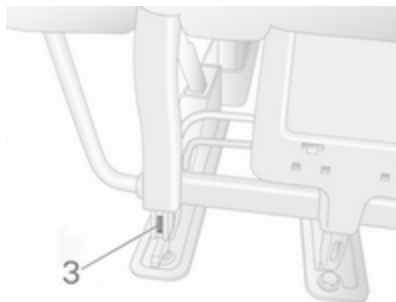

Setet låses automatisk og boltene 3 er ikke lenger synlige. Dette viser at setet er i lås.

Merk

Når du monterer baksetene, pass på at de kommer skikkelig på plass i festepunktene på gulvet, og at låsehakene kommer helt i inngrep.

Ta kontakt med et verksted hvis setene ikke kan låses sikkert i posisjon.

Buss**Demontere****⚠ Advarsel**

Uttagbare seter er tunge! Prøv ikke å ta dem uten uten hjelp.

Bruk verktøyet i verktøysettet i hankerommet. Dreii på spakene for å frigjøre setet:

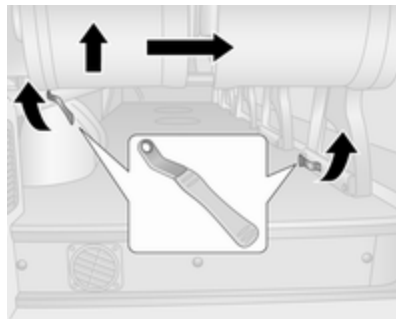

1. Frigjør det utvendige festet.
2. Frigjør det innvendige festet (plassert på setets underlag).

3. Løft setet på baksiden.
4. Trekk setet mot midten av bilen for å frigjøre setet fullstendig fra forankringspunktene.

Montering

Les dette

Sørg for at forankringspunktene er rene før setet monteres. De skal være fri for partikler eller andre gjenstander som kan hindre setet fra å bli låst sikkert.

1. Plasser setet over festepunktene.
2. Senk setet inntil det klikker hørbart inn i forankringspunktene.
3. Pass på at setet er sikkert låst i posisjon ved å prøve å bevege setet fram og tilbake og fra venstre mot høyre.

Gjenta monteringsprosedyren om nødvendig.

Ta kontakt med et verksted hvis setet ikke kan låses sikkert i posisjon.

Sikkerhetsbelter



Sikkerhetsbeltene blokkeres ved kraftig akselerasjon eller nedbremsing og holder personene i sittende stilling. Faren for personskader reduseres dermed merkbart.

⚠ Advarsel

Spenn alltid fast sikkerhetsbeltet før du begynner å kjøre.

Folk som ikke bruker sikkerhetsbelte, setter seg selv og alle andre i bilen i fare ved en ulykke.

Sikkerhetsbeltene er konstruert for å brukes av bare én person om gangen.

Barnesikringsutstyr ⇨ 65.

Kontroller alle deler av beltesystemet med jevne mellomrom for å se etter skader og om det fungerer som det skal.

Sørg for at skadede deler skiftes ut. Etter en ulykke skal belter og utløste beltestrammere skiftes ut av et verksted.

Les dette

Sørg for at beltene ikke skades av sko eller skarpe gjenstander. De må heller ikke være fastklemt. Hindre smuss i å trenge inn i beltesnellene.

Sikkerhetsbeltevarsler

Avhengig av versjonen kan begge forseter være utstyrt med en sikkerhetsbelte-påminnelse, indikert med en kontrollampe  i instrumentpanelet ⇨ 94, ⇨ 97.

Beltkraftbegrenser

I forsetene reduseres belastningen på kroppen ved at beltet gradvis gir etter ved en kollisjon.

Beltestrammere

Forsetebeltene strammes ved frontkollisjoner eller påkjørsler bakfra av en viss alvorlighetsgrad.

⚠ Advarsel

Feilhandlinger (for eksempel å ta av eller feste sikkerhetsbeltene) kan utløse beltestrammerne.

Utløsning av beltestrammere indikeres ved at kontrollampen   97 lyser konstant.

Utløste beltestrammere må skiftes ut av et verksted. Beltestrammere kan bare utløses én gang.

Les dette

Det må ikke festes eller monteres tilbehør eller andre gjenstander som kan hindre funksjonen til beltestrammerne. Det må ikke gjøres endringer på beltestrammerkomponentene, ettersom det vil føre til at bilens brukstillatelsen oppheves.

Tre-punkts sikkerhetsbelte

Sikkerhetsbeltet i forsetene

Feste



Trekk beltet ut av beltestrammeren, før det foran kroppen uten å vri det, og stikk beltetungen inn i beltespennen.

Stram hoftebeltet jevnlig under kjøring ved å trekke i skulderbeltet.

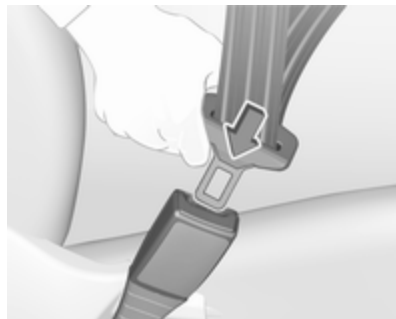

Løstsittende eller store klær hindrer beltet i å sitte tett inntil kroppen. Ikke legg gjenstander, f.eks. håndvesker, mobiltelefoner, mellom beltet og kroppen.

⚠ Advarsel

Beltet må ikke føres over harde eller skjøre gjenstander i lommene på klærne.

Beltepåminnelse   97.

Høydejustering

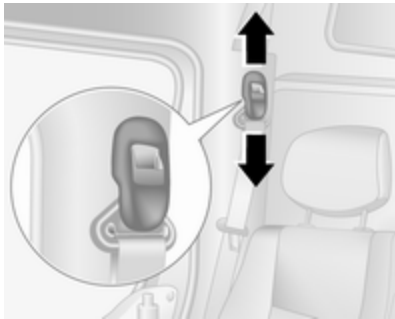

1. Trekk beltet litt ut.
2. Skyv høydejusteringen oppover og trykk på knappen for å frigjøre og skyv høydejusteringen nedover.



Still høyden slik at beltet ligger over skulderen. Det må ikke ligge over halsen eller overarmen.

Advarsel

Ikke juster under kjøring.

Løsne



Trykk på den røde knappen på beltespennen når du skal løsne beltet. Sikkerhetsbeltet rulles opp automatisk.

Sikkerhetsbelter i baksetene

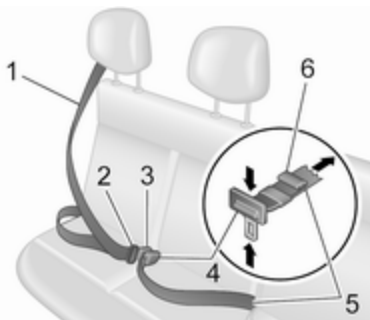

Trekk beltet **1** ut fra tilbaketrekkeren, før det uten vridninger på tvers av enheten og sørg for at låseplaten **2** er helt festet i spennen **3** ved å trekke i låseplaten **2**.

Hoftebeltet **5** skal ligge stramt over lårene og mot bekkenet.

For å stramme trekkes i den frie delen **6** av beltet. For å løsne vis justerings-spennen **4** inntil den står 90° mot beltet, trykk på justeringsspennen **4** mens hoftebeltet trekkes **5**.

Løstsittende eller store klær hindrer beltet i å sitte tett inntil kroppen. Ikke legg gjenstander, f.eks. håndvesker, mobiltelefoner, mellom beltet og kroppen.

⚠ Advarsel

Beltet må ikke føres over harde eller skjøre gjenstander i lommene på klærne.

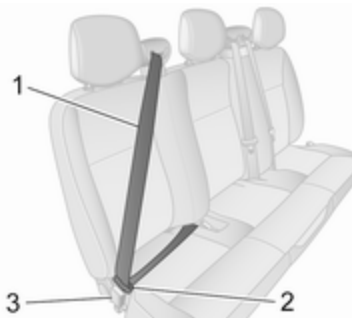

For å feste trykkes den røde knappen på beltespennen **3** for å frigjøre låseplaten **2**.

Før setebeltet **1** mens det trekkes automatisk inn.

⚠ Advarsel

Sørg for at baksetene og seteryggene er godt sikret før baksetene tas i bruk.

Bakseter ⇨ 52.

Merk

For å unngå skader på bilen må de bakre sikkerhetsbeltenes alltid festes, også når setene ikke benyttes.

Bruk av sikkerhetsbelter under svangerskap



⚠ Advarsel

Hoftebeltet må plasseres så lavt som mulig over bekkenet for å unngå trykk mot underlivet.

Kollisjonsputesystem

Kollisjonsputesystemet består av flere enkeltsystemer, avhengig av utstyrsnivået.

Når den utløses, fylles kollisjonsputene i løpet av millisekunder. De tømmes også så raskt at man ofte ikke merker det ved kollisjonen.

⚠ Advarsel

Da kollisjonsputesystemet utløses på en eksplosiv måte, må reparasjoner bare utføres av kompetent personale.

⚠ Advarsel

Ettermontering av tilbehør som endrer bilens ramme, støtfangersystem, høyde, platemetall i fremre ende eller på siden, kan forhindre at kollisjonsputesystemet virker korrekt. Driften i kollisjonsputesystemet kan også påvirkes av endrede deler i forsetene, sikkerhetsbeltene, kollisjonsputeføler-

og feilsøkningsmodulen, rattet, instrumentpanelet, innvendige dørтетninger inkludert ved høyttalerne, noen av kollisjonsputemodulene, taket eller stolpekleddningen, fremre følere, sidestøtfølere eller kollisjonsputeledningene.

Les dette

Styreelektronikken for kollisjonsputesystemene og beltestrammerne er plassert i området ved midtkonsollen. Magnetiske gjenstander må ikke legges i dette området.

Ikke fest noe på kollisjonsputedecklene, og dekk dem ikke til med andre materialer. Sørg for at skadde dekker skiftes i et verksted.

Hver kollisjonspute utløses bare én gang. Utløste kollisjonsputer skal skiftes ut ved et verksted. Det kan også være nødvendig å få skiftet ut rattet, instrumentpanelet, deler av kledningen, dørтетningene, håndtakene og setene.

Det må ikke foretas noen endringer på kollisjonsputesystemet, ettersom det vil gjøre bilens brukstillatelse ugyldig.

Kontrolllampe  for kollisjonsputesystemer ⇨ 97.

Barnesikringsutstyr på passasjer sete foran med kollisjonsputesystemer

Advarsel i henhold til ECE R94.02:



EN: NEVER use a rear-facing child restraint system on a seat protected by an ACTIVE AIRBAG in front of it, DEATH or SERIOUS INJURY to the CHILD can occur.

DE: Nach hinten gerichtete Kindersitze NIEMALS auf einem Sitz verwenden, der durch einen davor befindlichen AKTIVEN AIRBAG geschützt ist, da dies den TOD oder SCHWERE VERLETZUNGEN DES KINDES zur Folge haben kann.

FR: NE JAMAIS utiliser un siège d'enfant orienté vers l'arrière sur un siège protégé par un COUSSIN GONFLABLE ACTIF placé devant lui, sous peine d'infliger des BLESSURES GRAVES, voire MORTELLES à l'ENFANT.

ES: NUNCA utilice un sistema de retención infantil orientado hacia atrás en un asiento protegido por un AIRBAG FRONTAL ACTIVO. Peligro de MUERTE o LESIONES GRAVES para el NIÑO.

RU: ЗАПРЕЩАЕТСЯ устанавливать детское удерживающее устройство лицом назад на сиденье автомобиля, оборудованном фронтальной подушкой безопасности, если ПОДУШКА НЕ ОТКЛЮЧЕНА! Это

может привести к СМЕРТИ или СЕРЬЕЗНЫМ ТРАВМАМ РЕБЕНКА.

NL: Gebruik NOOIT een achterwaarts gericht kinderzitje op een stoel met een ACTIEVE AIRBAG ervoor, om DODELIJK of ERNSTIG LETSEL van het KIND te voorkomen.

DA: Brug ALDRIG en bagudvendt autostol på et forsæde med AKTIV AIRBAG, BARNET kan komme I LIVSFARE eller komme ALVORLIGT TIL SKADE.

SV: Använd ALDRIG en bakåtvänd barnstol på ett säte som skyddas med en framförvarande AKTIV AIRBAG. DÖDSFALL eller ALLVARLIGA SKADOR kan drabba BARNET.

FI: ÄLÄ KOSKAAN sijoita taaksepäin suunnattua lasten turvaistuinta istuimelle, jonka edessä on AKTIIVINEN TURVATYYNYY, LAPSI VOI KUOLLA tai VAMMAUTUA VAKAVASTI.

NO: Bakovervendt barnesikringsutstyr må ALDRI brukes på et sete med AKTIV KOLLISJONSPUTE foran, da det kan føre til at BARNET utsettes for LIVSFARE og fare for ALVORLIGE SKADER.

PT: NUNCA use um sistema de retenção para crianças voltado para trás num banco protegido com um AIRBAG ACTIVO na frente do mesmo, poderá ocorrer a PERDA DE VIDA ou FERIMENTOS GRAVES na CRIANÇA.

IT: Non usare mai un sistema di sicurezza per bambini rivolto all'indietro su un sedile protetto da AIRBAG ATTIVO di fronte ad esso: pericolo di MORTE o LESIONI GRAVI per il BAMBINO!

EL: ΠΟΤΕ μη χρησιμοποιείτε παιδικό κάθισμα ασφαλείας με φορά προς τα πίσω σε κάθισμα που προστατεύεται από μετωπικό ΕΝΕΡΓΟ ΑΕΡΟΣΑΚΟ, διότι το παιδί μπορεί να υποστεί ΘΑΝΑΣΙΜΟ ή ΣΟΒΑΡΟ ΤΡΑΥΜΑΤΙΣΜΟ.

PL: NIE WOLNO montować fotelika dziecięcego zwróconego tyłem do kierunku jazdy na fotelu, przed którym znajduje się WŁĄCZONA PODUSZKA POWIETRZNA. Niezastosowanie się do tego zalecenia może być przyczyną ŚMIERCI lub POWAŻNYCH OBRAŻEŃ u DZIECKA.

TR: Arkaya bakan bir çocuk emniyet sistemini KESİNLİKLE önünde bir AKTİF HAVA YASTIĞI ile korumakta olan bir koltukta kullanmayınız. ÇOCUK ÖLEBİLİR veya AĞIR ŞEKİLDE YARALANABİLİR.

UK: НИКОЛИ не використовуйте систему безпеки для дітей, що встановлюється обличчям назад, на сидінні з УВІМКНЕНОЮ ПОДУШКОЮ БЕЗПЕКИ, інакше це може призвести до СМЕРТІ чи СЕРЬОЗНОГО ТРАВМУВАННЯ ДИТИНИ.

HU: SOHA ne használjon hátrafelé néző biztonsági gyerekléssel előlről AKTÍV LÉGZSÁKKAL védett ülésen, mert a GYERMEK HALÁLÁT vagy KOMOLY SÉRÜLÉSÉT okozhatja.

HR: NIKADA nemojte koristiti sustav zadržavanja za djecu okrenut prema natrag na sjedalu s AKTIVNIM ZRAČNIM JASTUKOM ispred njega, to bi moglo dovesti do SMRTI ili OZBILJNJIH OZLJEDA za DIJETE.

SL: NIKOLI ne nameščajte otroškega varnostnega sedeža, obrnjenega v nasprotni smeri vožnje, na sedež z AKTIVNO ČELNO ZRAČNO

BLAZINO, saj pri tem obstaja nevarnost RESNIH ali SMRTNIH POŠKODB za OTROKA.

SR: NIKADA ne koristiti bezbednosni sistem za decu u kome su deca okrenuta unazad na sedištu sa AKTIVNIM VAZDUŠNIM JASTUKOM ispred sedišta zato što DETE može da NASTRADA ili da se TEŠKO POVREDI.

MK: НИКОГАШ не користете детско седиште свртено наназад на седиште заштитено со АКТИВНО ВОЗДУШНО ПЕРНИЧЕ пред него, зато што детето може ДА ЗАГИНЕ или да биде ТЕШКО ПОВРЕДЕНО.

BG: НИКОГА не използвайте детска седалка, гледаща назад, върху седалка, която е защитена чрез АКТИВНА ВЪЗДУШНА ВЪЗГЛАВНИЦА пред нея - може да се стигне до СМЪРТ или СЕРИОЗНО НАРАНЯВАНЕ на ДЕТЕТО.

RO: Nu utilizați NICIODATĂ un scaun pentru copil îndreptat spre partea din spate a mașinii pe un scaun protejat de un AIRBAG ACTIV în fața sa;

acest lucru poate duce la DECESUL sau VĂTĂMAREA GRAVĂ a COPIILUI.

CS: NIKDY nepoužívejte dětský zádržný systém instalovaný proti směru jízdy na sedadle, které je chráněno před sedadlem AKTIVNÍM AIRBAGEM. Mohlo by dojít k VÁŽNĚMU PORANĚNÍ nebo ÚMRTÍ DÍTĚTE.

SK: NIKDY nepoužívajte detskú sedačku otočenú vzad na sedadle chránenom AKTÍVNYM AIRBAGOM, pretože môže dôjsť k SMRTI alebo VÁŽNYM ZRANENIAM DIEŤAŤA.

LT: JOKIU BŪDU nemontuokite atgal atgretžtos vaiko tvirtinimo sistemas sėdynėje, prieš kurią įrengta AKTYVI ORO PAGALVĖ, nes VAIKAS GALI ŽŪTI arba RIMTAI SUSIŽALOTI.

LV: NEKĀDĀ GADĪJUMĀ neizmantojiet uz aizmuguri vērstu bērnu sēdekļi sēdvietā, kas tiek aizsargāta ar tās priekšā uzstādītu AKTĪVU DROŠĪBAS SPILVENU, jo pretējā gadījumā BĒRNS var gūt SMAGAS TRAUMAS vai IET BOJĀ.

ET: ÄRGE kasutage tahapoole suunatud lapseturvaistet istmel, mille ees on AKTIIVSE TURVAPADJAGA kaitstud iste, sest see võib põhjustada LAPSE SURMA või TÕSISE VIGASTUSE.

MT: QATT tuża trażżin għat-tfal li jġares lejn in-naħa ta' wara fuq sit protett b'AIRBAG ATTIV quddiemu; dan jista' jikkawża I-MEWT jew ĠRIEHI SERJI lit-TFAL.

GA: Ná húsáid srian sábháilteachta linbh cúil RIAMH ar shuíochán a bhfuil mála aeir ag feidhmiú os a chomhair. Tá baol BÁIS nó GORTÚ DONA don PHÁISTE ag baint leis.

I tillegg til varslingen som kreves av ECE R94.02, må forovervendt barnesikringsutstyr bare brukes i henhold til instruksjoner og begrensninger i tabellen ⇨ 68.

Kollisjonsputeetiketten kan være plassert på begge sider av solskjermen foran på passasjersiden.

⚠ Fare

Bruk ikke barnesikringsutstyr på et passasjersete med aktiv frontkollisjonspute.

Deaktivering av kollisjonspute
⇨ 63.

Frontkollisjonsputer

Frontkollisjonsputesystemet består av én kollisjonspute i rattet og én på passasjersiden av instrumentpanelet. Seteryggen er da merket **AIRBAG**.



I tillegg er det festet et varselmerke på siden av instrumentpanelet, som er synlig når passasjerdøren foran er åpnet.

Frontkollisjonsputesystemet utløses ved sidekollisjoner av en viss styrke. Tenningen må være slått på.

De oppblåste kollisjonsputene fanger opp støtet og reduserer dermed faren for skader på overkroppen og hodet til personene i forsetene merkbart.

⚠ Advarsel

For optimal beskyttelse må setet være riktig innstilt.

Setestilling ⇨ 46.

Hold området hvor kollisjonsputen blåses opp fritt for hindringer.

Fest sikkerhetsbeltet riktig og vær sikker på at det klikker i lås. Bare da vil kollisjonsputen kunne gi beskyttelse.

Sidekollisjonsputer

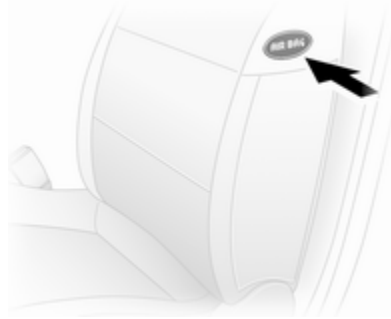

Sidekollisjonsputesystemet består av en kollisjonspute i hver av forseteryggene. Seteryggen er da merket **AIRBAG**.

Sidekollisjonsputesystemet utløses ved sidekollisjoner av en viss styrke. Tenningen må være slått på.

De oppblåste kollisjonsputene fanger opp støtet og reduserer dermed faren for skader på overkroppen og hoftepartiet i sidekollisjoner merkbart.

⚠ Advarsel

Hold området hvor kollisjonsputen blåses opp fritt for hindringer.

Les dette

Bruk bare varetrekk som er godkjent for bilen. Kollisjonsputene må ikke dekkes til.

Deaktivering av kollisjonspute

Systemene for kollisjonspute foran og kollisjonspute på siden for forsetepassasjeren må deaktiveres hvis det monteres barnesikringsutstyr på dette setet, i henhold til instruksjonene i monteringsstedtabellene for barnesikringsutstyr ⇨ 68.

Beltestrammerne og alle førerkollisjonsputene vil fortsatt være aktive.





Kollisjonsputesystemet for forsetepassasjerer kan deaktiveres ved bruk av en bryter på siden på instrumentpanelet.



Når tenningen er av, åpnes fordøren, bryteren trykkes inn og dreies mot klokken til **OFF**-posisjonen.



Kollisjonsputene for forsetepassasjerer er deaktivert og vil ikke utløses ved en eventuell kollisjon. Kontrollampen  97 lyser kontinuerlig på instrumentpanelet, og en tilhørende melding vises i førerinformasjonssenteret  103.





Et barnesete kan monteres i henhold til tabellen med oversikt over monteringssteder  68. En voksen må ikke sitte i passasjeretset foran.

Fare

Kollisjonsputen for passasjeretset må bare deaktiveres i forbindelse med bruk av barnesikringsutstyr i henhold til instruksjoner og begrensninger i tabellen  88.

Eller vil det medføre livsfare for personer som sitter i passasjeretset når kollisjonsputen for forsetepassasjerer er deaktivert.

Så lenge kontrollampen  ikke lyser, vil kollisjonsputesystemet for forsetepassasjerer utløses ved en eventuell kollisjon.

Hvis kontrollampen  fortsetter å lyse sammen med , betyr det at det foreligger en feil i systemet. Bryterstillingen kan ha blitt endret i vanvare med tenningen på. Slå tenningen på og av igjen og tilbakestill bryterstillingen. Hvis  og  fortsatt lyser, må du be om assistanse på et verksted.

Endre status bare mens bilen står stille med tenningen av. Statusen opprettholdes til neste endring.

Kontrollampe  for deaktivering av kollisjonspute ⇨ 97.

Barnesikringsutstyr

Advarsel

Når det brukes barnesete i forsetet, må kollisjonsputene for forsetepassasjeren deaktiveres. Hvis ikke, kan kollisjonsputene gi barnet livsfarlige skader.

Dette gjelder særlig hvis barnesetet er plassert bak-fram i forsetet.

Deaktivering av kollisjonspute ⇨ 63.

Kollisjonsputeetikett ⇨ 59.

Vi anbefaler barnesikringsutstyr som er spesialtilpasset for bilen. Kontakt et verksted for mer informasjon.

Når barnesikringsutstyr brukes, vær oppmerksom på følgende bruks- og monteringsveiledning, og også de som følger barnesetet.

Overhold alltid lokale eller nasjonale forskrifter. I noen land er bruk av barnesikringsystemer forbudt i bestemte seter.

Barnesikringsutstyr kan festes med:

- Tre-punkts sikkerhetsbelte
- ISOFIX-braketter
- Top-Tether

Tre-punkts sikkerhetsbelte

Barnesikringsutstyr kan festes ved å bruke et tre-punkts belte ⇨ 56.

Avhengig av størrelsen på barnesikringsutstyret og modellvarianten kan barnesikringsutstyret festes til bestemte bakseter i 2. rad og 3. rad. Etter å ha festet barnesikringsutstyret må sikkerhetsbeltet strammes ⇨ 68.

ISOFIX-barnesikringsutstyr

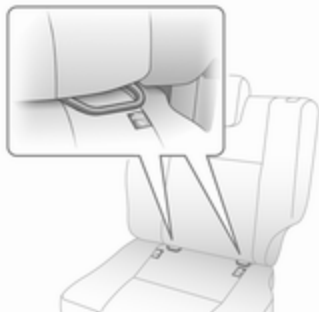

Fest ISOFIX barnesikringsutstyr som er godkjent for bilen, i ISOFIX feste-bøylene.

Ved montering av sete med ISOFIX og festebraketter er det tillatt å bruke barnesikringsutstyr som er godkjent for universalbruk for ISOFIX.

Det må benyttes en Top-Tether-stropp i tillegg til ISOFIX-monterings-brakettene.

Tillatte festeposisjoner for ISOFIX barnesikring er merket i tabellene med +, IL og IUF.

Top-Tether-fester

Top-Tether-fester finnes på baksiden av setet.

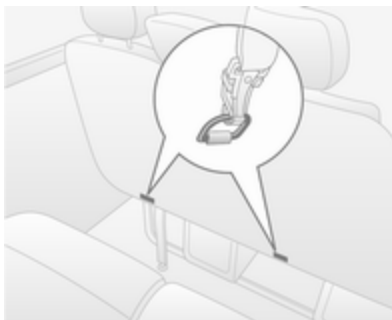

Fest Top-Tether-stroppen til Top-Tether-forankringene i tillegg til å bruke ISOFIX-festene.

ISOFIX barnesikringsutstyr for universalbruk er markert i tabellen som IUF ⇨ 68.

Velge riktig system

Det beste stedet å feste barnesikringsutstyr er i baksetet.

Barn bør sitte bakovervendt i bilen så lenge som mulig. Dermed utsettes barnets ryggstøyle, som fortsatt er svært svak, for mindre belastning ved en eventuell kollisjon.

Kollisjonsputesystemer som samsvarer med gyldige UN ECE-forskrifter, vil passe. Overhold lokale lover og bestemmelser for obligatorisk bruk av barnesikringsutstyr.

Forviss deg om at barnesikringen som monteres, passer til bilmodellen.

Sørg for at barnesikringsutstyret monteres på riktig sted i bilen, se de følgende tabellene.

La barn bare gå inn og ut av bilen på den siden som vender bort fra trafikken.

Når et barnesete ikke er i bruk, fest det med et sikkerhetsbelte eller ta det ut av bilen.

Les dette

Ikke fest noe på barnesikringsutstyret eller dekk det til med annet materiale.

Etter en eventuell ulykke skal det berørte barnesikringsutstyret skiftes ut.

Barnesikring ⇨ 29.

Steder for plassering av barnesikringsutstyr

Tillatte monteringssteder for barnesikringsutstyr

Forsetene - alle varianter

Vektklasse eller aldersgruppe	Enkeltsete - forsetepassasjersiden ¹⁾		Benkesete - forsetepassasjersiden			
	uten kollisjonspute	med kollisjonspute	uten kollisjonspute		med kollisjonspute	
			Midten	Ytre	Midten	Ytre
Gruppe 0: opptil 10 kg						
Gruppe 0+: opptil 13 kg	U	U ²⁾	U	U	U ²⁾	U ²⁾
Gruppe I: 9 til 18 kg	U	U ²⁾	U	U	U ²⁾	U ²⁾
Gruppe II: 15 til 25 kg						
Gruppe III: 22 til 36 kg	U	U ²⁾	U	U	U ²⁾	U ²⁾

1) Hvis setet er justerbart, må du kontrollere at det er i den bakerste posisjonen. Pass på at bilens sikkerhetsbelte føres så rett som mulig mellom skulderen og det øvre festepunktet.

2) Kontroller at frontkollisjonsputesystemet er deaktivert når et barnesete monteres i dette setet.

Crew van - bakseter

Vektklasse eller aldersgruppe

Setene på andre rad

Ytre

Midten

Gruppe 0: opptil 10 kg

U

X

Gruppe 0+: opptil 13 kg

Gruppe I: 9 til 18 kg

U

X

Gruppe II: 15 til 25 kg

U

X

Gruppe III: 22 til 36 kg

70 Seter og sikkerhetsutstyr

Combi - bakseter

Vektklasse eller aldersgruppe	Setene på andre rad			Setene på tredje rad
	Førerside ytre sete	Midtre sete	Passasjerside ytre sete	
Gruppe 0: opptil 10 kg Gruppe 0+: opptil 13 kg	U ³⁾ , +	X	X	X
Gruppe I: 9 til 18 kg	U ⁴⁾ , +	UF ⁴⁾ , +	UF ⁴⁾	X
Gruppe II: 15 til 25 kg Gruppe III: 22 til 36 kg	U ⁴⁾	UF ⁴⁾	UF ⁴⁾	X

- 3) Skyv forsetet så langt frem som mulig for å montere et bakovervendt barnesete, og skyv deretter setet foran tilbake som beskrevet i monteringsanvisningen for barnesetet.
- 4) Forovervendt barnesete: Sett ryggen på barnesetet slik at den berører ryggen på bilens sete. Juster høyden på hodestøtten, eller ta ut hodestøtten om nødvendig. Ikke skyv setet foran barnet mer enn halvveis tilbake på skinnene. Helningen på seteryggen skal ikke være over 25°.

Buss - bakseter

Vektklasse eller aldersgruppe	Bakseter
Gruppe 0: opptil 10 kg Gruppe 0+: opptil 13 kg	X
Gruppe I: 9 til 18 kg	X
Gruppe II: 15 til 25 kg Gruppe III: 22 til 36 kg	X

Crew cab - bakseter

Vektklasse eller aldersgruppe

Setene på andre rad

Ytre

Midten

Gruppe 0: opptil 10 kg

U

X

Gruppe 0+: opptil 13 kg

Gruppe I: 9 til 18 kg

U

X

Gruppe II: 15 til 25 kg

U

X

Gruppe III: 22 til 36 kg

- U : egnet for universelt barnesikringsutstyr for denne vekt- og aldersklassen, sammen med trepunktssikkerhetsbelte.
- UF : egnet for universelt forovervendt barnesikringsutstyr for denne vekt- og aldersklassen, sammen med trepunktssikkerhetsbelte.
- ⊕ : egnet for ISOFIX barnesikringssystem med festebraketter og forankringspunkter, der dette finnes. Ved montering av ISOFIX barnesikringsutstyr må det bare brukes utstyr som er godkjent for bilen. Se "**Tillatte monteringssteder for ISOFIX barnesikringsutstyr**".
- X : seteposisjonen passer ikke for barn i denne vekt- og aldersklassen.

Tillatte monteringssteder for ISOFIX barnesikringsutstyr

Vektklasse	Størrelsesklasse	Feste	Forseter	Setene på andre rad			Setene på tredje rad
				Førerside		Passasjerside	
				ytre sete	Midtre sete		
Gruppe 0: opptil 10 kg	E	ISO/R1	X	IL	X	X	X
Gruppe 0+: opptil 13 kg	E	ISO/R1	X	IL	X	X	X
	D	ISO/R2	X	IL	X	X	X
	C	ISO/R3	X	IL	X	X	X
Gruppe I: 9 til 18 kg	D	ISO/R2	X	IL	X	X	X
	C	ISO/R3	X	IL	X	X	X
	B	ISO/F2	X	IL, IUF	IL, IUF	X	X
	B1	ISO/F2X	X	IL, IUF	IL, IUF	X	X
	A	ISO/F3	X	IL, IUF	IL, IUF	X	X

IL : passer til det spesielle ISOFIX-barnesikringsutstyret i kategoriene "bestemt bil", "begrenset" eller "halv-universall". ISOFIX barnesikringsutstyr må være godkjent for den bestemte bilmodellen.

IUF : passer for ISOFIX forovervendt barnesikringsutstyr av universell kategori godkjent for bruk i denne vektklassen.

X : det finnes ikke noe godkjent ISOFIX barnesikringsutstyr for denne vektklassen.

ISOFIX størrelsesklasse og seteinnetning

- A - ISO/F3 : forovervendt barnesete for de største barna i vektklasse 9 til 18 kg.
- B - ISO/F2 : forovervendt barnesete for de minste barna i vektklasse 9 til 18 kg.
- B1 - ISO/F2X : forovervendt barnesete for de minste barna i vektklasse 9 til 18 kg.
- C - ISO/R3 : bakovervendt barnesete for de største barna i vektlassen opp til 18 kg.
- D - ISO/R2 : bakovervendt barnesete for de mindre barna i vektlassen opp til 18 kg.
- E - ISO/R1 : bakovervendt barnesete for småbarn i vektlassen opp til 13 kg.

Oppbevaring og transport

Oppbevaringsrom	74
Oppbevaringsplasser i instrumentpanelet	74
Hanskerom	75
Koppholdere	75
Oppbevaringsplass foran	75
Konsoll over forsetene	76
Oppbevaringsskuff under setet	76
Oppbevaringsrom over førerplassen	77
Bagasjerom	77
Festeringer	77
Bagasjeromsordner	78
Sikkerhetsnett	80
Bagasjeromsgrill	81
Varseltrekant	81
Førstehjelpsutstyr	81
Brannslukningsapparat	82
Takstativsystem	82
Takstativ	82
Informasjon om lastning	83

Oppbevaringsrom

⚠ Advarsel

Ikke oppbevar tunge eller skarpe gjenstander i oppbevaringsrommene. Ellers kan passasjerer og fører kan skades av gjenstander som slynges ut ved hard oppbremsing, plutselig retningsendring eller en ulykke.

Oppbevaringsplasser i instrumentpanelet



Oppbevaringsrom, lommer og skuffer finnes i instrumentpanelet.

En telefonholder og / eller en myntholder med klemme for feste av billetter finnes øverst på instrumentpanelet.

Skuffen i midten oppe på instrumentpanelet har lokk.

Dokumentholder



Trekk dokumentholderen ut av instrumentpanelet ved å trekke den nederste delen mot deg og svinge den ned.

Fell den inn igjen ved å løfte den nederste delen opp helt til dokumentholderen står vannrett, og trykk den helt inn.

Hanskerom

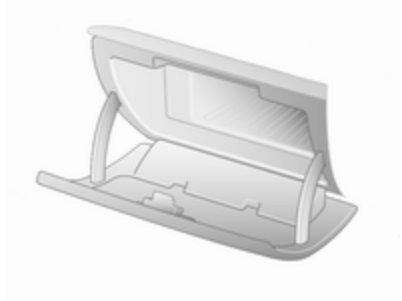

Hanskerommet bør være lukket under kjøring.

Hanskeromkjøler ⇨ 131.

Koppholdere

Koppholdere finnes på hver ende av instrumentpanelet i midten nede på instrumentpanelet.

Koppholderne kan også brukes til å holde det bærbare askebegetet ⇨ 90.

I tillegg kan det være plassert koppholdere på baksiden av det midtre forsetet.

Felle ned ryggen til passasjeret ⇨ 75.

Avhengig av modellen kan koppholderne også være plassert i nedre, fremre del av baksetene.

Oppbevaringsplass foran

Avhengig av modellen kan det være plassert kroker eller bagasjenett på kupéens torpedovegg.

Lommene i fordørene inneholder flaskeholdere.

Nedslagbar passasjeretrygg i midten foran

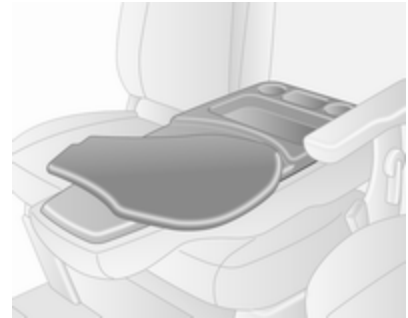

Trekk frigjøringsspaken for seteryggen i det midtre forsetet fremover i bilen før seteryggen felles ned til horisontal posisjon.

Baksiden av seteryggen har oppbevaringsrom, koppholdere og en dreiehyll som kan brukes for skriving eller for dokumenter.

Skyv dreiehyll tilbake til den opprinnelige posisjonen før frigjøringsspaken for seteryggen trekkes og seteryggen løftes opp.

Konsoll over forsetene



Totalvekten i disse oppbevaringsrommene må ikke overstige 5 kg.

Oppbevaringsskuff under setet



Trekk seteputen forover ved bruk av de to løkkene på puten for å komme til oppbevaringsplassen under setet.

Bakre setebenk

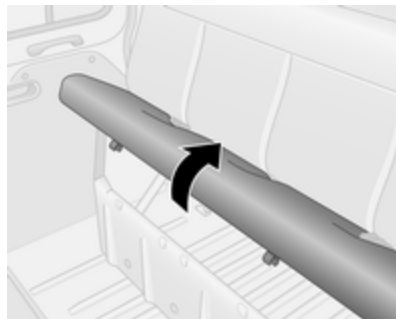

Løft seteunderlaget foran og fjern for å få tilgang til oppbevaringsrommet under benkesetet.

Avhengig av modellen kan benkeseter også inneholde oppbevaringsrom i nedre, fremre del av setet og et bagasjenett på utsiden av setet.

Oppbevaringsrom over førerplassen



Totalvekten i dette oppbevaringsrommet må ikke overstige 35 kg.

Oppbevaringsplass bak

Kombi, buss

Gjenstander kan lagres i oppbevaringsrommene over passasjersetene bak.

Totalvekten må ikke overskride 20 kg når det er jevnt fordelt.

Bagasjerom

⚠ Advarsel

Kontroller alltid at lasten i bilen er forsvarlig sikret. Last som ikke er tilstrekkelig sikret, kan slynges rundt i bilen og forårsake personskader og skader på lasten eller bilen.



Bruk gripehåndtakene som er plassert ved siden av bakdørene og skyvedørene på siden for å hjelpe til ved inn- og utstiging fra lasterommet.

Festeringer

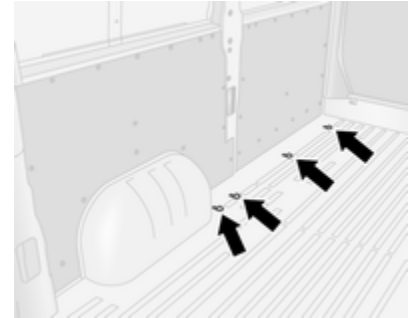

Festeringer i bagasjerommet brukes til å sikre lasten med festestropper eller gulvnett.

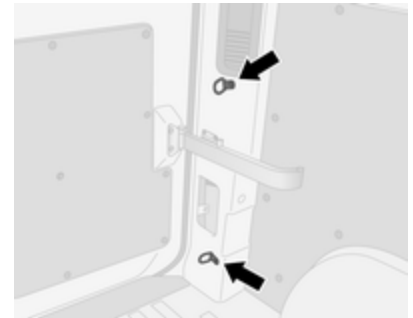

Det kan også være festinger på bilens gulv og / eller i sideveggen. Antall og plassering av festingene kan variere fra bil til bil.

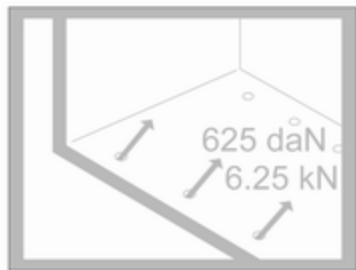

Festeringene bør ikke belastes med mer enn 625 daN/6,25 kN/6250 N.

Avhengig av landet kan den maksimale kraften (f.eks. 500 daN/5 kN/5000 N) vises på en etikett.

Les dette

Hvis opplysningene på etiketten ikke stemmer overens med instruksjonsboken, gjelder opplysningene på etiketten.

Informasjon om lasting ⇨ 83.

Festinger som kan tas ut

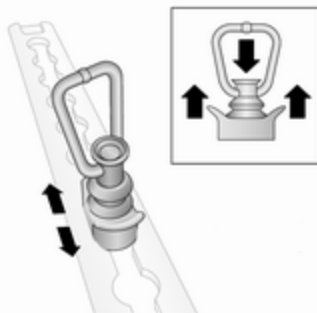

Festeringene som kan tas ut, kan festes på siden, i gulvet eller i takets lastskinner. Se "Bagasjeromsordner" nedenfor for ytterligere informasjon.

Flyttes ved at du trykker på hetten i midten og skyver til ønsket plassering. Sørg for at festeringene griper korrekt inn i utsparingene.

Informasjon om lasting ⇨ 83.

Bagasjeromsordner

Avhengig av bilen kan gjenstander i lasterommet sikres i posisjon eller hindres fra å gli for mye ved å feste

passende bagasjehåndteringsutstyr på siden, i gulvet eller i takets lastskinner ved å bruke festinger som kan tas ut (hvis nødvendig).

Det kan finnes både nedre og øvre lastskinner, avhengig av versjonen.

Flyttbar skillevegg

Den flyttbare skilleveggen kan brukes mellom gulvets og taket lastskinner.

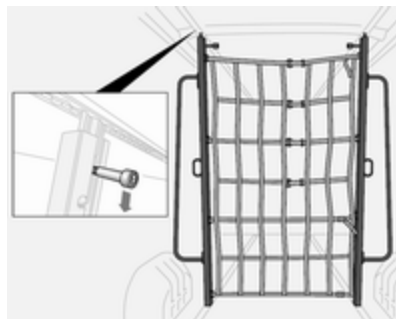

Veggen flyttes ved at du trekker ned låsen for å løsne veggen og plasserer den etter ønske. Kontroller at låsen går helt i inngrep og at skilleveggen står rett.

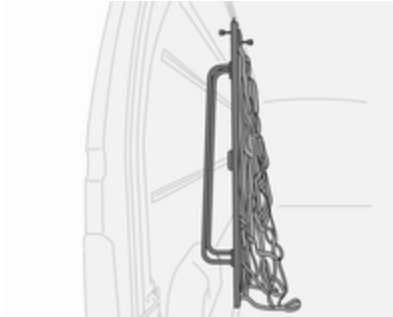

Sett skilleveggen mot en side i bagasjerommet når den ikke er i bruk.

Teleskopiske sperrestenger

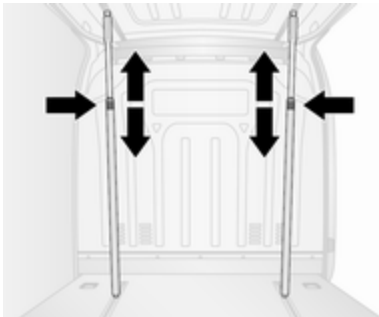

Teleskopiske sperrestenger kan benyttes i vertikal posisjon, sikres i gulvet og takets lastskinner

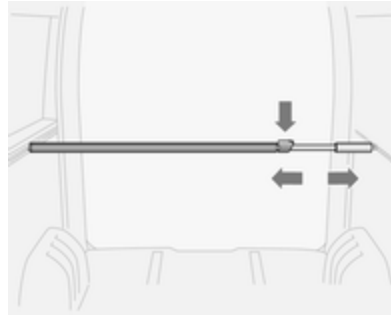

eller i en horisontal posisjon, sikret til lastskinnene på siden.

Kontroller at sperrestengene er helt festet i lastskinnene før bilen belastes.

Løsne stangen ved å trykke låsen ned og samtidig skyve på stangen.

Den maksimale belastningen for lastskinnene på siden er 100 daN/ 700 mm.

Sperrekapasitet: 300 kg.

Sperrestenger med sikkerhetsnett

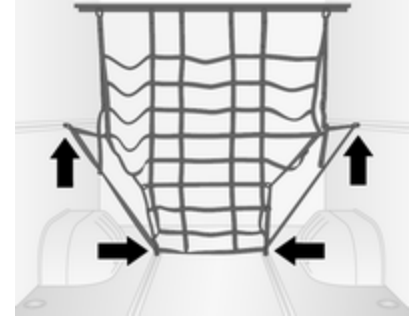

Sperrestengene kan sikres i laststengene på oversiden, drei håndtaket for å feste sperrestengene i posisjon. Sørg for at sperrestengene griper helt inn.

Det integrerte sikkerhetsnettet kan deretter festes til de uttagbare feste-ringene i lastskinnene i siden eller gulvet (se illustrasjon).

Skrallestropper

Ved hjelp av passende skrallestropper kan gjenstander sikres i posisjon med de uttagbare festingene i lastskinnene i siden eller gulvet.



Den maksimale belastningen for lastskinnene i gulvet er 500 daN/700 mm.

Festingskapasitet: 800 daN i stropper.

Stålfestekapasitet: 170 daN i direkte stramming.

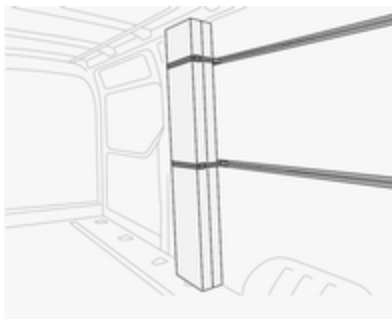

Den maksimale belastningen for lastskinnene på siden er 100 daN/700 mm.

Festingskapasitet: 300 daN i stropper.

Festinger som kan tas ut ⇨ 77.

Informasjon om lasting ⇨ 83.

Sikkerhetsnett



Senk sikkerhetsnettet fra takområdet, og fest det i festingene i bilens gulv ⇨ 77.

Juster strammingen på stroppene for å være sikker på at lasten holdes forsvarlig på plass.

Sikkerhetsnettet bør oppbevares i takområdet når det ikke er i bruk.

Informasjon om lasting ⇨ 83.

Bagasjeromsgrill



Biler med vindu i førerhusets torpedovegg kan inneholde en metallgrill på lasterommets side.

Grillen gir beskyttelse mot gjenstander i lasterommet som kastes rundt ved hard oppbremsing, brå retningsendringer eller ulykker.



Avhengig av versjonen kan vinduene i bakk døren og skyvedøren(e) på siden også inneholde vindusbeskyttelser for ekstra beskyttelse og sikkerhet.

Informasjon om lasting ⇨ 83.

Varseltrekant

Varseltrekanten kan oppbevares under forsetene.

Oppbevaringsskuff under setet ⇨ 76.

Førstehjelpsutstyr

Som en synlig indikasjon på at det finnes førstehjelpsutstyr, er det plassert en etikett på konsollen i taket ⇨ 76.

Førstehjelpsutstyret kan oppbevares under forsetene.

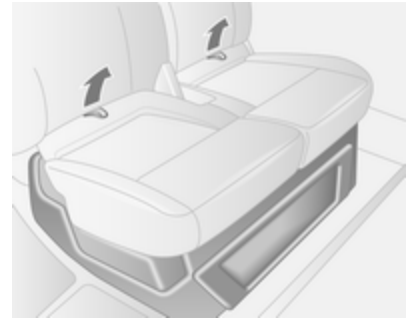

Trekk seteputen forover ved hjelp av de to løkkene på seteputen for å komme til brannslukningsapparatet.

Oppbevaringsskuff under setet ⇨ 76.

Avhengig av versjonen kan førstehjelpsutstyret alternativt plasseres i området mellom forsetene eller i konsollen i taket.

Brannslukningsapparat

Som en synlig indikasjon på at det finnes et brannslukningsapparat, er det plassert en etikett på konsollen i taket ⇨ 76.

Brannslukkeren kan oppbevares i rommet under forsetene. Trekk seteputen forover ved hjelp av de to løkkene på seteputen for å komme til brannslukningsapparatet.

Oppbevaringskuff under setet ⇨ 76.

Avhengig av versjonen kan brannslukningsapparatet alternativt plasseres i området mellom forsetene.

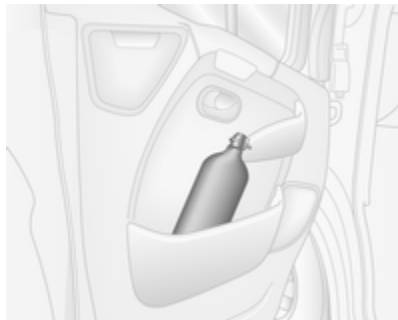

Et ekstra brannslukningsapparat kan plasseres i fordørpanelet eller i bagasjerommet.

Takstativsystem

Takstativ

Av sikkerhetsgrunner og for å unngå takskader, anbefaler vi bruk av takstativ som er godkjent for din bilmodell.

Følg monteringsanvisningen for takstativet og ta det av når det ikke er i bruk.

Informasjon om lasting

- Tunge gjenstander i bagasjerommet bør plasseres jevnt og så langt fremme som mulig. Når gjenstander kan stables, skal de tyngste legges nederst.
- Sikre gjenstandene med surrestrapper i festeringer ⇨ 77.
- Fest gjenstander i posisjon eller hindre lasten fra å gli for mye ved å feste ekstra bagasjehåndteringsutstyr til lastskinnene ved å bruke festeringer som kan tas ut. Bagasjeromsordner ⇨ 78.
- Sikre løse gjenstander i bagasjerommet slik at de ikke kan forskyve seg.
- Lasten må ikke blokkere for bruken av pedalene, håndbremsen og girspaken og ikke hindre bilførerens bevegelser. Ingen løse gjenstander må oppbevares i kupeen.
- Ikke kjør med åpent bagasjerom. Nummerskiltet er godt synlig og riktig opplyst bare når dørene er lukket.

⚠ Advarsel

Kontroller alltid at lasten i bilen er forsvarlig sikret. Last som ikke er tilstrekkelig sikret, kan slynges rundt i bilen og forårsake personskader og skader på lasten eller bilen.

- Nyttelasten er differansen mellom tillatt totalvekt (se identifikasjonsplaten ⇨ 223) og EU-egenvekten.
Nyttelasten beregnes ved hjelp av dataene i vekttabellen foran i denne instruksjonsboken.
I EU-egenvekten inngår vekten av fører (68 kg), bagasje (7 kg) og alle væsker (drivstofftanken 90 % full).
Ekstrautstyr og tilbehør øker egenvekten.
- Når du kjører med last på taket, er bilen mer utsatt for sidevind og det virker negativt inn på kjøreegenskapene på grunn av at bilen har et høyere tyngdepunkt. Fordel lasten jevnt, og sikre den

forsvarlig med festestropper. Tilpass dekktrykk og bilens hastighet til lastetilstanden. Kontroller og etterstram stropene hyppig.

Kjør aldri fortere enn 120 km/t.

- Tillatt taklast (som inkluderer vekten på takstativet) er 200 kg for varianter med standardtak. Taklasten er den samlede vekten av lastestativet og lasten.

Instrumenter og betjeningselementer

r

Betjeningselementer	85
Rattjustering	85
Ratthendler	85
Horn	85
Betjeningselementer på rattstammen	85
Vindusvisker og -spyler	86
Utetemperatur	87
Klokke	88
Strømuttak	88
Sigarettenner	90
Askebegre	90
Varsellys, målere og kontrollamper	90
Instrumentgruppe	90
Speedometer	90
Kilometerteller	91
Tripteller	91
Turteller	91
Drivstoffmåler	92
AdBlue-måler	92
Kjølevæsketemperaturmåler	92

Overvåking av oljenivået	93
Servicedisplay	93
Girdisplay	94
Kontrollamper	94
Blinklys	97
Sikkerhetsbelte-påminnelse	97
Kollisjonsputer og beltestrammere	97
Deaktivering av kollisjonsputer ..	97
Ladesystem	98
Feilfunksjonslampe	98
Bilen trenger service snart	98
Slå av motoren	99
Bremser	99
Blokkeringsfrie bremses (ABS) ..	99
Oppgiring	99
Filskiftvarsling	99
Elektronisk stabilitetsprogram ..	100
Elektronisk stabilitetskontroll av	100
Motorens kjølevæsketemperatur	100
Forvarming	100
AdBlue	100
Dekktrykkovervåking	101
Motoroljetrykk	101
Lite drivstoff	101
Fjern vann fra drivstoffilteret	102
Stopp/start-system	102
Utvendige lys	102

Nærlys	102
Fjernlys	102
Fjernlysassistent	102
Tåkelys	102
Tåkebaklys	102
Automatisk hastighetskontroll ..	102
Aktiv nødbremning	102
Hastighetsbegrenser	103
Turteller	103
Åpen dør	103
Skjermer	103
Førerinformasjon	103
Informasjonsdisplay	103
Meldinger om bilen	104
Varsellyder	105
Kjørecomputer	106
Fartsskriver	108

Betjeningslementer

Rattjustering

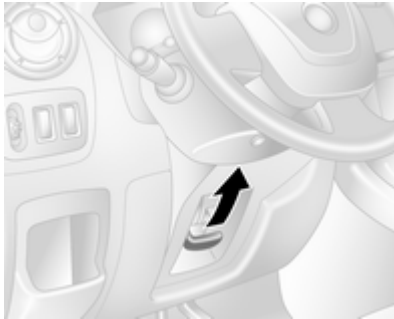

Frigjør hendelen, juster rattet, sett hendelen i inngrep, og påse at den helt låst.

Rattet må bare justeres når bilen står i ro og rattlåsen er løst ut.

Ratthendler



Den automatiske hastighetskontrollen og hastighetsbegrenseren kan betjenes med betjeningslementene på rattet.

Automatisk hastighetskontroll ⇨ 160.

Hastighetsbegrenser ⇨ 162.

Horn



Trykk .

Hornet signaliserer uansett tenningsbryterposisjon.

Betjeningslementer på rattstammen

Infotainmentsystemet kan også betjenes fra rattstammen.

Du finner mer informasjon i bruksanvisningen for infotainmentsystemet.

Vindusvisker og -splyer

Vindusvisker

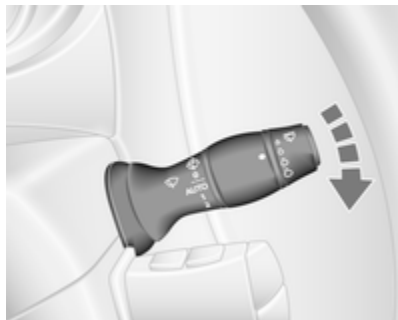

- 0** : av
 🚿 / **AUTO** : intervallvisking eller automatisk visking med regnføler
1 : langsom
2 : hurtig

Må ikke brukes når det er is på front-ruten.

Slås av i vaskeautomater.

Les dette

Under kjøring reduseres viskerhastigheten automatisk når bilen står stille. Så snart bilen begynner å bevege seg går viskingen tilbake til den valgte hastigheten med mindre hendelen er beveget.

Justerbar forsinkelse av tidsstyrt intervallvisking

🚿 / **AUTO** : vindusviskerintervall

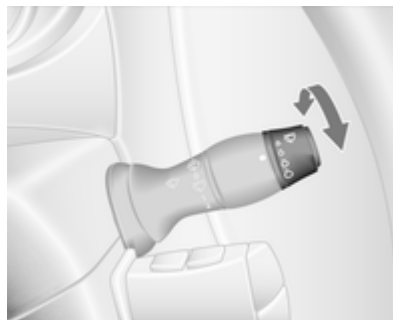

Vri justeringshjulet for å justere forsinkelsen mellom viskingene:

- lenger forsinkelse : Drei justeringshjulet nedover
 kortere forsinkelse : Drei justeringshjulet oppover

Tidsstyrt intervallvisking må velges på nytt hver gang tenningen er slått av.

Automatisk visking med regnføler

🚿 / **AUTO** : Automatisk visking med regnføler

Regnføleren registrerer vannmengden på frontruten og styrer vindusviskerens frekvens automatisk.

Automatisk visking må velges på nytt hver gang tenningen er slått av.

Les dette

I ekstreme værforhold, f.eks. tåke eller snø, vil automatisk visking med regnføler kanskje være utilgjengelig. Ved behov velges en annen viskerposisjon.

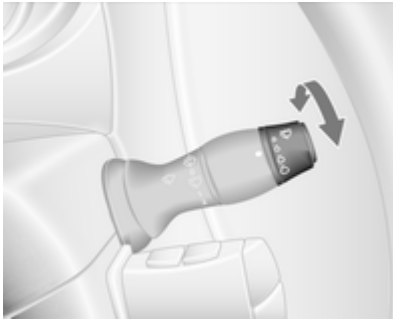
Justerbar følsomhet for regnfølere

Drei justeringshjulet for å justere følsomheten:

- Lav følsomhet : Drei justeringshjulet nedover
 Høy følsomhet : Drei justeringshjulet oppover

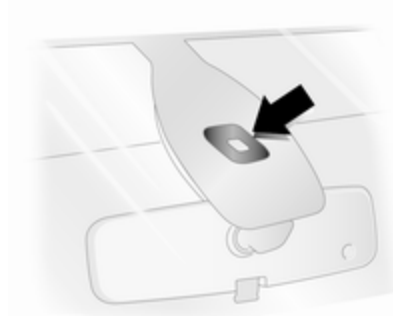

Hold føleren fri for støv, smuss og is.

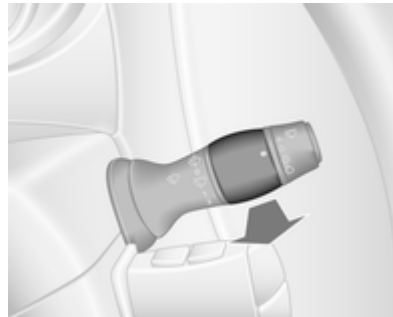
Vindusspyler

Trekk hendelen mot rattet. Spylervæske sprøytes på frontruten.

- Trekk kort : Viskerne visker én gang
 Trekk lenger : Viskerne gjør noen slag

Utetemperatur

Et temperaturfall vises umiddelbart, mens en temperaturstigning vises etter en tidsforsinkelse.

Hvis utetemperaturen faller til 3 °C, vil °C blinke i informasjonsdisplayet som en advarsel mot glatte kjøreforhold. Den fortsetter å blinke til temperaturen stiger over 3 °C.

⚠Advarsel

Ved visning av bare noen få grader over 0 °C kan veibanen allerede være islagt.

Klokke

Avhengig av bil, kan gjeldende tid og/eller dato vises i informasjonsdisplayet ⇨ 103 eller førerinformasjonen ⇨ 103.

Stille tiden og datoen på informasjonsdisplayet

8:56 -5.5°C
08.07.2016

Timer og timer og minutter justeres ved å trykke på de aktuelle knappene ved displayet eller med betjeningselementene for infotainmentsystemet. Du finner mer informasjon i bruksanvisningen for infotainmentsystemet.

Stille tiden i førerinformasjonen

Vis klokkefunksjonen ved å trykke flere ganger på knappen på enden av viskerhendelen. Når tiden blinker (etter ca. 2 sekunder):

- Trykk og hold inne den nedre knappen.
- Timene blinker.

- Trykk på den øvre knappen for å endre timene.
- Trykk på den nedre knappen og hold den inne for å stille timene.
- Minuttene blinker.
- Trykk på den øvre knappen for å endre minuttene.
- Trykk på den nedre knappen og hold den inne for å stille minuttene og gå ut av innstillingsmodus.

Strømuttak

12 V-strømuttak er plassert øverst på instrumentpanelet, eller ved siden av girspaken.



Avhengig av bilen kan det være plassert et ekstra uttak bak i bilen.

Tilkobling av elektrisk tilbehør når motoren ikke er i gang, vil føre til at bilbatteriet blir utladet. Det maksimale effektforbruket må ikke være høyere enn 120 W.

⚠ Fare

For å unngå faren for brann må det totale effektforbruket til tilkoblet tilbehør ikke overskride 180 W hvis flere strømuttak brukes samtidig.

Når tenningen er av, kan strømuttaket være deaktivert.

Ved lav batterispenning kan i tillegg strømuttaket bli deaktivert.

Tilkoblet elektrisk tilbehør må oppfylle kravene til elektromagnetisk forenlighet som er fastsatt i DIN VDE 40 839.

Merk

Koble ikke til strømagivende tilbehør, for eksempel elektriske ladere eller batterier.

Ikke skad strømuttakene med støpsler som ikke passer.

USB-kontakt



I infotainmentenheten (eller på instrumentpanelet) er det plassert en USB-kontakt † for tilkobling av eksterne lydkilder og for ladeenheter.

Les dette

Kontaktene må alltid holdes rene og tørre.

AUX-kontakt, SD-kortspor - se brukerhåndboken for infotainment-systemet.

Sigarettenner



Trykk inn sigarettenneren. Den slås automatisk av når elementet er glødende. Trekk ut sigarettenneren.

Askebegre

Merk

Kun for aske, ikke for brennbart avfall.

Bærbart askebeger

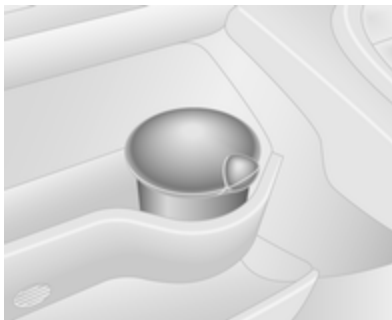

Askebeger for mobil bruk i bilen. Åpne lokket for å bruke askebeget.

Varsellys, målere og kontrollamper

Instrumentgruppe

I noen modeller dreies viserne i instrumentene kortvarig helt rundt når tenningen slås på.

Speedometer



Viser bilens hastighet.

Hastighetsbegrenser

Maksimal hastighet kan bli begrenset av en hastighetsbegrenser. En advarsel om denne er festet på instrumentpanelet.

Et varselsignal høres i 10 sekunder hvis bilen kortvarig overskrider den innstilte grensen.

Les dette

Under visse forhold (for eksempel bratte nedoverbakker) kan bilens hastighet overstige den innstilte grensen.

Hastighetsbegrenser ⇨ 162.

Automatisk hastighetskontroll ⇨ 160.

Kilometerteller



Viser registrert avstand i km.

Tripteller

Triptelleren viser hvor langt det er kjørt etter siste nullstilling.

Trykk én gang på knappen på enden på viskerhendelen for frontruten for å se triptelleren.

For å nullstille trykkes og holdes knappen inne noen sekunder mens triptelleren vises, med tenningen på. Visningen blinker og verdien nullstilles.

Fartsskriver ⇨ 108.

Turteller



Viser motorens turtall.

Så langt det er mulig, bør motoren kjøres i et lavt turtallområde for hvert gir.

Merk

Hvis viseren befinner seg i den røde varselsonen, er det høyest tillatte turtallet overskredet. Fare for motorskade.

Drivstoffmåler



Viser drivstoffnivået i tanken.

Kontrollampen  lyser hvis nivået i tanken er lavt. Fyll opp umiddelbart
⇨ 172.

Kjør aldri tanken tom.

Dieseldrivstoffsystem utlufting
⇨ 185.

På grunn av eventuelle drivstoffrester i tanken, kan påfyllingsmengden være mindre enn den angitte kapasiteten.

AdBlue-måler



I versjoner uten varslinger for AdBlue-nivåer i førerinformasjonen finnes en AdBlue-måler som viser det aktuelle nivået for gjenværende AdBlue-væske i tanken.

Kontrollampen  ⇨ 100 lyser hvis nivået i tanken er lavt. Etterfyll AdBlue så snart som mulig for å unngå at motoren ikke starter.

AdBlue ⇨ 144.

Kjølevæsketemperaturmåler



Viser kjølevæsketemperaturen

- | | |
|----------------|--|
| Venstre område | : Motorens driftstemperatur er ikke nådd |
| Midtre del | : Normal driftstemperatur |
| Høyre område | : Temperaturen er for høy |

Kontrollampen  tennes hvis temperaturen er for høy ⇨ 99, ⇨ 100.

Merk
Hvis kjølevæsketemperaturer er for høy, stans bilen og slå av motoren. Fare for motoren. Kontroller kjølevæsknivået.

Av fysiske årsaker viser kjølevæsketemperaturmåleren kjølevæsketemperaturer bare når det er et visst nivå på kjølevæsken.

Overvåking av oljenivået

Motoroljenivåovervåkingen er bare korrekt når bilen står parkert på et plant underlag og motoren er kald.

Hvis motoroljenivået er korrekt når tenningen slås på, vises **OIL LEVEL CORRECT (OLJENIVÅ RIKTIG)** kortvarig i førerinformasjonssenteret.

Hvis motoroljen er over minste nivå, trykker du på kjørecoputerknappen i enden av viskerhendelen i løpet av 30 sekunder etter at tenningen er slått på. Meldingen **OIL LEVEL (OLJENIVÅ)** vises sammen med firkantene som tilsvarer oljenivået.

Etter hvert som oljenivået synker, erstattes kvadratene på displayet av streker.

□□□□□□ : maksimumsnivå
 □□□- - - : mellomnivå
 - - - - - : minimumsnivå

Hvis minimumsnivået for motoroljen nås, vises **TOP-UP OIL LEVEL (FYLL PÅ OLJE)** sammen med kontrollampen  i 30 sekunder etter at tenningen er slått på. Kontroller nivået, og fyll på olje ⇨ 179.



Trykk på en av kjørecomputerknappene for å avslutte visningen av oljenivået.

Kjørecomputer ⇨ 106.

Service-display

Når tenningen slås på, vil den gjenværende kjørelengden før neste service vises kortvarig i førerinformasjonssenteret. Intervallet for visning av servicepåminnelse kan variere mye avhengig av kjøreforholdene.

Når den gjenværende kjørelengden før neste service er mindre enn 3000 km eller to måneder, vises **SERVICE IN (SERVICE OM)** i førerinformasjonssenteret.

Når kjørelengden når 0 km eller det er tid for service, tennes kontrollampene  og  i instrumentgruppen, og **SERVICE DUE (TID FOR SERVICE)** vises i førerinformasjonen.

Bilen må til service. Søk hjelp hos et verksted.

Nullstille servicedisplayet

Etter service må service-displayet tilbakestilles: Hvis det er mulig, velges "kjørelengde til service"-displayet i førerinformasjonen, deretter trykkes og holdes knappen ytterst på viskerhendelen i omtrent ti sekunder inntil "kjørelengde til service" vises kontinuerlig.

Kjørecomputer ⇨ 106.

Førerinformasjonsdisplay ⇨ 103.

Serviceinformasjon ⇨ 219.

Girdisplay



Girdisplayet viser valgt innstilling eller gir for den automatiserte manuelle girkassen.

- R** : revers
- N** : nøytral
- A** : automatisk modus
- kg** : belastningsmodus
-  : vinterprogram
-  : bruk av fotbrems
-  : girelektronikk

Automatisert manuelt gir ⇨ 152.

Kontrolllamper

Kontrolllampene som beskrives, finnes ikke i alle bilene. Beskrivelsen gjelder for alle instrumentvarianter. Plasseringen av kontrolllampene kan variere avhengig av utstyret. Når tenningen slås på, lyser de fleste kontrolllampene en kort stund som en funksjonstest.

Fargene på kontrollampene betyr:

- Rødt : Fare, viktig påminnelse
- Gul : Advarsel, merknad, feil
- Grønn : Innkoblingsbekreftelse
- Blått : Innkoblingsbekreftelse
- Hvit : Innkoblingsbekreftelse

Kontrollamper på instrumentpanelet



Kontrollamper på midtkonsollen







Kontrollamper i takkonsollen



Oversikt

-  Blinklys ⇨ 97
-  Beltepåminnelse ⇨ 97
-  Kollisjonspute og beltestrammere ⇨ 97
-  Deaktivering av kollisjonspute ⇨ 97
-  Ladesystem ⇨ 98
-  Feilindikeringslampe ⇨ 98
-  Serviceindikator ⇨ 98
-  Servicedisplay ⇨ 98
-  Slå av motoren ⇨ 99
-  Bremsesystem ⇨ 99
-  Blokkeringsfrie bremses (ABS) ⇨ 99
-  Oppskift, nedskift ⇨ 99
-  Fjlskiftvarslingsymbol ⇨ 99
-  Elektronisk stabilitetsprogram ⇨ 100
-  Elektronisk stabilitetsprogram av ⇨ 100
-  Motorens kjølevæsketemperatur ⇨ 100
-  Forvarming ⇨ 100
-  AdBlue ⇨ 100
-  Dekktrykkovervåkingssystem ⇨ 101
-  Motoroljetrykk ⇨ 101
-  Tømme drivstoffilteret ⇨ 102
-  Lite drivstoff ⇨ 101
-  Autostopp (Stopp/start-system) ⇨ 102
-  Autostopp sperret (Stopp/start-system) ⇨ 102
-  Utvendige lys ⇨ 102
-  Nærlys ⇨ 102
-  Fjernlys ⇨ 102
-  Fjernlysassistent ⇨ 102
-  Tåkelys ⇨ 102

-  Tåkebaklys ⇨ 102
-  Automatisk hastighetskontroll ⇨ 102
-  Aktiv nødbremsing ⇨ 102
-  Hastighetsbegrenser ⇨ 103
- T** Turteller ⇨ 103
-  Dør åpen ⇨ 103

Blinklys

 blinker grønt.

Blinker hvis blinklys eller nødblinklys er slått på.

Blinker raskt: En lyspære eller sikring til et blinklys er defekt.

En varsellyd høres når blinklysene er på. Ved kjørig med tilhenger endres tonen til varsellyden.

Pæreskift ⇨ 186.

Sikringer ⇨ 195.

Blinklys ⇨ 112.

Sikkerhetsbelte-påminnelse

 lyser eller blinker rødt.

Hvis sikkerhetsbeltet ikke er festet, blinker kontrollampen  når hastigheten overskrider omtrent 16 km/t. Det høres også en varsellyd i omtrent 90 sekunder.

Hvis sikkerhetsbeltet er festet, sluker indikatorlampen.

Advarsel

Spenn alltid fast sikkerhetsbeltet før du begynner å kjøre.

Folk som ikke bruker sikkerhetsbelte, setter seg selv og alle andre i bilen i fare ved en ulykke.

Trepunkts sikkerhetsbelter ⇨ 56.

Kollisjonsputer og beltestrammere

 lyser gult.

Kontrollampen lyser en kort stund når tenningen slås på. Hvis den ikke tennes, eller hvis den begynner å lyse

under kjøring, betyr det at det er en feil i kollisjonsputesystemet. Søk hjelp hos et verksted. Det er fare for at ikke kollisjonsputene og beltestrammene utløses ved en eventuell ulykke.

Utløste beltestrammere eller kollisjonsputer vises ved at  lyser kontinuerlig.

Advarsel

Kontakt verksted for å få utbedret feilen omgående.

Beltestrammere ⇨ 55.

Kollisjonsputesystem ⇨ 59.

Deaktivering av kollisjonsputer

 lyser gult når tenningen slås på og fortsetter å lyse når kollisjonsputen for setepassasjeren er deaktivert ⇨ 63.

Fare

Det er fare for at barnet får livstruende skader hvis det sitter i et barnesete mens kollisjonsputen på passasjersiden foran er aktivert.

Det er fare for at personen som sitter i passasjeret, får livstruende skader hvis kollisjonsputen på passasjersiden er deaktivert.

Kollisjonsputesystem ⇨ 59.

Beltestrammere ⇨ 55.

Deaktivering av kollisjonspute ⇨ 63.

Ladesystem

 lyser rødt.

Lyser etter at tenningen er slått på og slukker like etter at motoren er startet.

Hvis lampa lyser når motoren er i gang

Stans bilen, slå av motoren. Bilbatteriet lades ikke. Motorkjølingen kan være avbrutt. Bremskraftforsterkeren kan slutte å virke. Søk hjelp hos et verksted.



Feilfunksjonslampe

 lyser eller blinker gult.

Lyser en kort stund etter at tenningen er slått på.

Hvis lampa lyser når motoren er i gang

Feil i eksosrensesystemet. Det er nå fare for at tillatte utslippsgrenser overskrides. Søk straks hjelp på et verksted.

Hvis  lyser sammen med , stoppes bilen og motoren slås av så snart som mulig.

Advarsel

Kontakt verksted for å få utbedret feilen omgående.

Blinker når motoren er i gang

Feil som kan medføre skade på katalysatoren. Slipp opp gasspedalen til blinkingen opphører. Søk omgående hjelp hos et verksted.

Bilen trenger service snart

 lyser gult.

Lyser en kort stund etter at tenningen er slått på.

Bilen må til service.

Kan tennes sammen med en annen kontrollampe eller en melding i førerinformasjonscenteret ⇨ 103.

Lyser hvis rensing av dieselpartikkelfilteret er nødvendig og automatisk rensing ikke pågår ⇨ 143.

Advarsel

Kontakt verksted for å få utbedret feilen omgående.

Service­display

Kontrollampen  lyser også i førerinformasjons­sen­teret når den gjenværende kjørelengden til neste service er 0 km eller servicedatoen er over­skredet.



Meldingen **SERVICE DUE (TID FOR SERVICE)** vises også i førerinformasjons­sen­teret.

Service­display ⇨ 93.

Slå av motoren

STOP lyser rødt.

Lyser en kort stund etter at tenningen er slått på.

Hvis STOP lyser (eventuelt sammen med  og / eller ) , stoppes bilen og motoren slås av så snart som mulig.

Advarsel

Kontakt verksted for å få utbedret feilen omgående.

Avhengig av typen feil kan en varsel­melding også vises i førerinformas­jonen ⇨ 103.

Bremser

 lyser rødt.

Kontrollampen  fortsetter å lyse etter at tenningen er slått på hvis parkerings­bremsen er aktivert og slukker når parkerings­bremsen frigjøres ⇨ 156.

Når hånd­bremsen frigjøres, lyser  (muligens sammen med STOP) hvis bremsevæsk­enivået er for lavt ⇨ 182.

Advarsel



Stans bilen. Avbryt kjøringen umiddelbart. Kontakt et verksted.



Bremsesystem ⇨ 155.

Blokkerings­frie bremser (ABS)

 lyser gult.



Lyser en kort stund etter at tenningen er slått på. Systemet er klart for bruk når  slukker.

Hvis kontrollampene  og  lyser sammen med meldingene **CHECK ABS (KONTROLLER ABS)** og **CHECK ESP (KONTROLLER ESP)** i førerinformas­jonen ⇨ 103, er det en feil i ABS. Bremsesystemet fungerer fortsatt, men uten ABS-regulering.

Hvis kontrollampene , ,  og STOP tennes, er ABS og ESP deaktivert, og meldingen **BRAKING FAULT (BREMSEFEIL)** vises. Søk hjelp hos et verksted.

Blokkerings­frie bremser (ABS) ⇨ 155.

Oppgiring

 eller  lyser gult.

Lyser når giring anbefales for å spare drivstoff.

ØKO-modus ⇨ 134.

Filskift­varsling

 lyser hvitt.

Lyser kort når tenningen slås på og systemet er klart for drift.

En varsel tone høres sammen med  når systemet registrerer en utilsiktet kjørefeltendring.

Filskiftvarsling ⇨ 170.

Elektronisk stabilitetsprogram

 blinker eller lyser gult.

Lyser en kort stund etter at tenningen er slått på.

Hvis lampen begynner å blinke under kjøring

Systemet er aktivt innkoblet. Motor-effekten kan bli redusert, og bilen kan automatisk bli bremsset noe ned ⇨ 158.

Tennes under kjøring

Systemet er ikke tilgjengelig.



Kan tennes sammen med kontrollampen  ⇨ 98. En tilhørende melding blir dessuten vist i førerinformasjonen ⇨ 103.

ESP®Plus ⇨ 158.

Antispinn ⇨ 157.

Elektronisk stabilitetskontroll av

 lyser grønt.

Hvis ESP®Plus er deaktivert med  på instrumentpanelet, lyser kontrollampen  og en tilsvarende melding vises i førerinformasjonen ⇨ 103.

ESP®Plus ⇨ 158.

Antispinn ⇨ 157.

Motorens kjølevæsketemperatur

 lyser rødt.

Lyser en kort stund etter at tenningen er slått på.

Hvis lampen lyser når motoren er i gang

Hvis  lyser (muligens sammen med kontrollampen STOP), stoppes bilen og motoren slås av.

Merk

Kjølevæsketemperaturen er for høy.

Kontroller kjølevæsknivå ⇨ 180.

Hvis det er nok kjølevæske, må du kontakte et verksted.

Forvarming

 lyser gult.

Forvarmingen er aktivert. Den kobles bare inn i kaldt vær.

AdBlue

 lyser gult.

AdBlue-nivået er lavt. Etterfyll AdBlue så snart som mulig, for å unngå at motoren ikke starter.

Tennes sammen med kontrollampen  for å indikere en systemfeil eller som en advarsel om at motorstart kanskje ikke er mulig etter en bestemt kjørelengde. Søk straks hjelp på et verksted.

En tilhørende melding kan vises i førerinformasjonen ⇨ 103.

AdBlue ⇨ 144.

Dekktrykkovervåking

⚠ lyser eller blinker gult.

Lyser en kort stund etter at tenningen er slått på.

Lyser

Dekktrykktape. Stans bilen umiddelbart og kontroller dekktrykket.

Hvis et dekk har punktert eller har altfor lavt trykk, vil kontrollampen ⚠ lyse sammen med STOP ⇨ 99, og det vises en tilsvarende melding i førerinformasjonen.

Blinker

Feil i systemet. Etter en forsinkelse lyser kontrollampen hele tiden. Kontakt et verksted.

Hvis det er montert et dekk uten trykkløser (f.eks. et reservehjul), lyser kontrollampen ⚠ sammen med ⚠ ⇨ 98, og det vises en tilsvarende melding i førerinformasjonen.

Dekktrykkovervåkingssystem ⇨ 202.

Motoroljetrykk

🛑 lyser rødt.

Lyser en kort stund etter at tenningen er slått på.

Hvis lampa lyser når motoren er i gang

Merk

Motorsmøringen kan være avbrutt. Dette kan føre til motorskader og/eller blokkering av drivhjulene.

1. Trå inn clutchpedalen.
2. Velg fri (nøytral) ved å stille girvelgeren på **N**.
3. Kjør raskest mulig ut av trafikken, uten å hindre andre biler.
4. Slå av tenningen.

⚠ Advarsel

Når motoren er stoppet, kreves det betydelig mer kraft for å bremse og styre. Under en automatisk stopp vil bremservoene fortsatt fungere.

Nøkkelen må ikke fjernes før bilen står stille, ellers vil rattlåsen kunne gripe inn ufrivillig.

Kontroller oljenivået før du kontakter et verksted ⇨ 179.

Lite drivstoff

🛑 lyser gult.

Lyser etter at tenningen er slått på og slukker like etter at motoren er startet.

Hvis lampa lyser når motoren er i gang

Drivstoffnivået i tanken er for lavt. Fyll opp umiddelbart.

Kjør aldri tanken tom.

Fylling av drivstoff ⇨ 172.

Katalysator ⇨ 143.

Lufting av dieselsystemet ⇨ 185.

Fjern vann fra drivstoffilteret

 lyser, når det er registrert vann i drivstoffilteret.

Dieselfilter ⇨ 184.

Stopp/start-system

 tennes når en autostopp er sperret fordi bestemte betingelser ikke er oppfylt.

 lyser eller blinker gult/grønt.

Lyser

Lyser grønt under automatisk stopp.

Hvis  lyser gult, er det en feil i Stopp/start-systemet. Søk hjelp hos et verksted.

Blinker

Blinker grønt under automatisk ny start.

Stopp/start-system ⇨ 137.

Utvendige lys

 lyser grønt.

Lyser når sidelysene er på ⇨ 109.

Nærlys

 lyser grønt.

Lyser når hovedlysene er på ⇨ 109.

Fjernlys

 lyser blått.

Lyser når fjernlysene er på og ved bruk av lyshornet ⇨ 110.

Fjernlysassistent

 lyser når fjernlysassistenten er aktivert ⇨ 110.

Tåkelys

 lyser grønt.

Lyser når tåkelysene foran er slått på ⇨ 113.

Tåkebaklyset

 lyser gult.

Lyser når tåkebaklyset er på ⇨ 113.

Automatisk hastighetskontroll

,  lyser grønt eller gult.

 lyser grønt når en bestemt hastighet er lagret.

 lyser grønt når systemet er på.

Automatisk hastighetskontroll ⇨ 160.

Aktiv nødbremning

 lyser eller blinker gult.

Lyser

Systemet er deaktivert eller det er oppdaget en feil.

I tillegg vises en varselmelding i førerinformasjonen.

Kontroller årsaken til deaktiveringen ⇨ 164, og dersom det er en systemfeil, må et verksted oppsøkes for assistanse.

Blinker

Systemet er aktivt innkoblet.

Avhengig av situasjonen vil bilen kunne bremse moderat eller hardt automatisk.

Aktiv nødbremsing ⇨ 164.

Hastighetsbegrenser

☼ lyser gult.

Lyser når systemet er på.

Hastighetsbegrenser ⇨ 162.

Turteller

T tennes når det er en feil ⇨ 108.

Åpen dør

☼ lyser gult.

Lyser når tenningsbryteren er på og døren eller bagasjerommet er åpent.

Avhengig av versjonen vil kontrollampen også lyse i girdisplayet og indikere den aktuelle åpne døren.

Skjermer

Førerinformasjon

Førerinformasjonen er plassert under speedometeret i instrumentgruppen.



Avhengig av bilens oppsett, kommer følgende punkter fram i displayet:

- utetemperatur ⇨ 87
- klokke ⇨ 88
- kilometerteller, tripteller ⇨ 91
- overvåking av motoroljenivå ⇨ 93
- servicedisplay ⇨ 93
- meldinger om bilen ⇨ 104

- kjørecomputer ⇨ 106
- aktiv nødbremsing ⇨ 164

Noen av de viste funksjonene er forskjellige avhengig av om bilen kjøres eller står stille. Noen funksjoner er bare tilgjengelige når bilen kjøres.

Informasjonsdisplay

Det midtre displayet i infotainment-systemet viser tiden (og / eller utetemperatur, avhengig av versjon) og informasjon fra infotainmentsystemet.

Trykk på ☼ for å slå på infotainment-systemet. Alternativt innkobles systemet automatisk når tenningen slås på.

Avhengig av systemet betjenes infotainmentsystemet med knapper og dreieknopper i infotainmentsystemets overflate, betjeningslementer på rattstammen, stemmegjenkjenningssystemet (hvis tilgjengelig) eller via berørings-skjermen.

Berøringsskjerm-funksjoner

Gjør passende valg fra til de tilgjengelige menyene og alternativene ved å berøre displayskjermen med fingeren.

Se håndboken for Infotainmentsystemet for mer informasjon.

Meldinger om bilen

En melding vises i førerinformasjonen, i kombinasjon med kontrollampe  eller STOP.

Informasjonsmeldinger

Informasjonsmeldinger

BATTERY MODE: ECONOMY
(BATTERIMODUS: ØKONOMI)

ESP OFF (ESP AV)

AUTO LIGHTS DEACTIVATED
(AUTOMATISKE LYS
DEAKTIVERT)

OIL LEVEL CORRECT (OLJENIVÅ
RIKTIG)

AEBS AKTIV

AEBS DEAKTIVERT

Feilmeldinger

Vises sammen med kontrollampen . Kjør forsiktig, og oppsøk et verksted.

For å fjerne feilmeldingen trykkes knappen på enden av viskerhendelen. Etter noen sekunder forsvinner meldingen automatisk, og  fortsetter å lyse. Feilen blir da lagret i on board-systemet.

Feilmeldinger

CHECK ESP (KONTROLLER ESP)

CHECK FUEL FILTER
(KONTROLLER
DRIVSTOFFILTER)

CHECK GEARBOX (KONTROLLER
GIRKASSE)

CHECK AUTO LIGHTS
(KONTROLLER AUTOMATISKE
LYS)

VARSLING AEBS-KONTROLL

VARSLING AEBS UTKOBLET

Varselmeldinger

Disse kan vises sammen med kontrollampen STOP eller andre varselmeldinger, kontrollamper eller en varsellyd. Slå av motoren umiddelbart, og oppsøk et verksted.

Varselmeldinger

INJECTION FAULT (INNSPRØY- TINGSFEIL)

ENGINE OVERHEATING (FOR HØY MOTORTEMPERATUR)

GEARBOX OVERHEATING (FOR HØY GIRKASSETEMPERATUR)

Dekktrykkovervåkingssystem ⇨ 202.

Varsellyder

Hvis det oppstår flere varslinger samtidig, vil det bare høres en varsellyd.

Ved start av motoren eller under kjøring

Varselssignalet for ikke festet sikkerhetsbelte prioriteres fremfor alle andre varselssignaler.

- Når sikkerhetsbeltet ikke er festet ⇨ 56.
- Hvis en bestemt hastighet er overskredet når håndbremsen er trukket til ⇨ 156.
- Hvis parkeringsradaren oppdager en gjenstand eller det foreligger en feil ⇨ 166.
- Hvis bilen har automatisert manuelt gir og clutchtemperaturen er for høy ⇨ 152.
- Hvis bilhastigheten kortvarig overstiger en innstilt grense ⇨ 90.
- Under lukking av elektrisk skyvedør ⇨ 30.
- Hvis skyvedøren er åpen og håndbremsen er frigjort ⇨ 30.
- Under aktivering og deaktivering av alarmovervåking av bilens helning ⇨ 36.

- Hvis AdBlue-nivået faller under en bestemt mengde eller det foreligger en feil ⇨ 144.
- Hvis filskiftvarslingssystemet registrerer en utilsiktet kjørefel-tending og når systemet er aktivert ⇨ 170.

Hvis bilen står parkert og / eller førerdøren blir åpnet

- Når nøkkelen står i tenningslåsen.
- Når utvendige lys er på ⇨ 109.
- Det er en feil i det elektriske dørlåssystemet ⇨ 28.
- Hvis bilen har automatisert manuelt gir ⇨ 152, håndbremsen er ikke er på, nøytralgir er ikke valgt eller bremsepedalen er ikke trådd inn. En tilsvarende melding kan også vises i førerinformasjonen ⇨ 103.
- Hvis det utvendige håndtaket på skyvedøren på siden er i åpen posisjon når bilen låses opp ⇨ 30.

- Hvis håndbremsen ikke er aktivert når bryteren for den elektriske skyvedøren trykkes inn ⇨ 30.
- Hvis den elektriske skyvedøren er låst fra innsiden med aktiv barnesikring ⇨ 30.
- Hvis motoren er i en autostopp, men ikke slått av. Stopp/start-system ⇨ 137.

Kjørecomputer

Kjørecomputeren gir informasjon om kjøredata som registreres kontinuerlig og analyseres elektronisk.



Avhengig av bilen kan følgende funksjoner velges ved å trykke gjentatte ganger på knappen på enden av viskerhendelen:

- forbrukt drivstoff
- gjennomsnittlig forbruk
- forbruk i øyeblikket
- rekkevidde
- tilbakelagt strekning
- gjennomsnittlig hastighet

- kjørelengde til service ⇨ 93
- klokke ⇨ 88
- automatisk hastighetskontroll ⇨ 160
- hastighetsbegrenser ⇨ 162
- feil- og informasjonsmeldinger
- kilometerteller ⇨ 91
- tripteller ⇨ 91

Forbrukt drivstoff

Viser drivstoffmengden som er brukt siden siste nullstilling.

Målingen kan til enhver tid startes på nytt ved å trykke og holde knappen på enden av viskerhendelen.

Gjennomsnittlig forbruk

Verdien vises etter at det er kjørt en distanse på 400 m.

Gjennomsnittlig forbruk vises, basert på tilbakelagt strekning og forbrukt drivstoff siden siste nullstilling.

Målingen kan når som helst startes på nytt.

Forbruk i øyeblikket

Verdien vises etter at hastigheten har kommet opp i 30 km/t.

Rekkevidde

Verdien vises etter at det er kjørt en distanse på 400 m.

Rekkevidden beregnes ut fra innholdet i drivstofftanken for øyeblikket og det gjennomsnittlige drivstofforbruket siden siste nullstilling.

Rekkevidden vises ikke hvis kontrollampen  er tent i instrumentpanelet ⇨ 101.

Målingen kan når som helst startes på nytt.

Tilbakelagt strekning

Viser distansen som er tilbakelagt siden siste nullstilling.

Målingen kan når som helst startes på nytt.

Gjennomsnittsfart

Verdien vises etter at det er kjørt en distanse på 400 m.

Gjennomsnittshastigheten siden forrige tilbakestilling vises.

Målingen kan når som helst startes på nytt.

Avbrudd underveis med tenningen slått av, tas ikke med i beregningen.

Nullstille kjørecomputerinformasjon

For å nullstille kjørecomputeren velges en av funksjonene, deretter trykkes og holdes knappen på enden av viskerhendelen inne.

Den følgende kjørecomputerinformasjonen kan nullstilles:

- forbrukt drivstoff
- gjennomsnittlig forbruk
- tilbakelagt strekning
- gjennomsnittlig hastighet

Kjørecomputeren nullstilles automatisk når maksimumsverdien til en av parameterne overskrides.

Drivstofføkonomi klassifisering (ecoScoring)

Hvis det finnes, vises en klassifisering på 0 til 100 i infodisplayet for å hjelpe til med å vurdere drivstoffeffektiviteten på grunnlag av kjørestilen din.

Høyere klassifisering indikerer bedre drivstofføkonomi.

Tips for å forbedre drivstofforbruket vises også i displayet. Reiser kan lagres i systemminnet, og gir deg mulighet til å sammenligne ytelser. Du finner mer informasjon i Infotainment-håndboken.

Meldinger om bilen ⇨ 104.

Reisedokumentasjon

Når motoren er slått av, kan dokumentasjon for den siste turen vises på informasjonsdisplayet.

Følgende informasjon vises på skjermen:

- gjennomsnittlig drivstofforbruk
- tripteller
- drivstoff spart i km

Du finner mer informasjon i Infotainment-håndboken.

Strøbrudd

Verdiene som er lagret i kjørecomputeren slettes ved strøbrudd eller for lav batterispenning.

Fartsskriver



Fartsskriveren betjenes som beskrevet i bruksanvisningen som fulgte med ved levering. Overhold bestemmelsene for bruken.

Kontrollampe T lyser i instrumentgruppen hvis det er en feil. Søk hjelp hos et verksted.

Les dette

Når det er montert en turteller, kan den totale kjørelengden bli vist bare på turtelleren og ikke på kilometertelleren i instrumentpanelet.

Kilometerteller ↪ 91.

Lys



Utvendig lys	109
Lysbryter	109
Automatisk lysregulering	109
Fjernlys	110
Fjernlysassistent	110
Lyshorn	111
Lyshøydejustering	111
Hovedlys ved kjøring i utlandet	112
Kjørellys	112
Kurvelys	112
Varselblinklys	112
Blinklys	112
Tåkelys foran	113
Tåkebaklys	113
Ryggelys	113
Dugg på lyktedekslene	113
Innvendig lys	114
Innvendige lys	114
Bagasjeromsllys	114
Leselys	115
Lysfunksjoner	116
Utvendige lys	116
Batteriutladningsvern	116

Utvendig lys

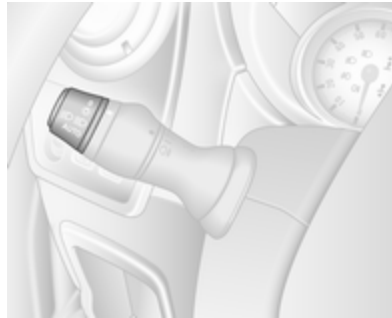
Lysbryter





Drei på den ytre lysbryteren:

- O** : av
-  : parklys
-   : hovedlys
- AUTO** : automatisk lysregulering:
hovedlysene slås på og av
automatisk.

Drei på den indre lysbryteren:

-  : tåkelys foran
-  : tåkebaklys

Kontrollampe for fjernlys  102.

Kontrollampe for nærlys  102.

Les dette

Hvis hovedlysene er slått på manuelt, vil det høres en varsellyd når motoren slås av og når førerdøren åpnes, som en påminnelse om at lysene fortsatt er på.

Baklys

Baklyset tennes sammen med nærlys og sidelys.

Automatisk lysregulering

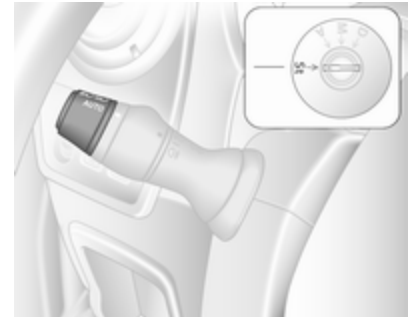

Når den automatiske lysreguleringen er på og motoren går, skifter systemet mellom kjørellys (når bilen har det) og hovedlys, avhengig av lysforholdene.

Av sikkerhetsgrunner bør lysbryteren alltid stå i stillingen **AUTO**.

Kjørellys ⇨ 112.

Aktivering av automatisk hovedlys

Hovedlysene tennes under dårlige lysforhold.

Dessuten slås hovedlyktene på dersom vindusviskeren er aktivert med flere viskinger.

Fjernlys

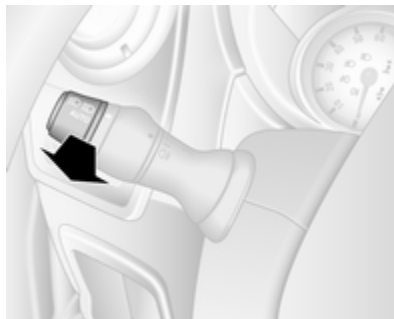

Skift fra nær- til fjernlys og omvendt ved å skyve eller trekke i hendelen til du merker et klikk.

Fjernlysassistent

Denne funksjonen aktiverer fjernlyset automatisk ved kjørehastighet over 45 km/t om natten.

Systemet skifter automatisk tilbake til nærlys når:



- Kameraet på frontruten registrerer lysene til møtende kjøretøy eller kjøretøy foran.
- Hvis det er tåke eller snør.
- Ved bykjøring.

Når det ikke er noen hindringer lenger, skifter systemet til fjernlys igjen.

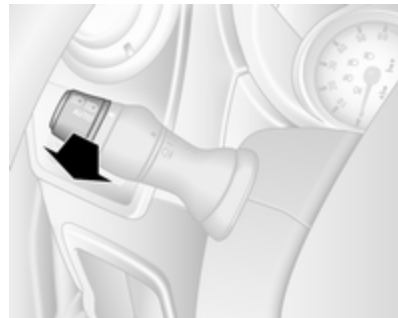
Aktivere



Vri den ytre lysbryteren til **AUTO**, trekk deretter i hendelen for å aktivere fjernlysassistenten.

Kontrollampen  lyser kontinuerlig i instrumentgruppen når assistenten er aktivert, mens den blå kontrollampen  102 lyser når fjernlyset er på.

Kontrollampe  102.

Les dette

Bruk av systemet fritar ikke føreren fra det fulle ansvaret for kjøringen.

Deaktivering

Trekk i hendelen igjen. Kontrollampen  slukker.

Fjernlysassistenten er altså deaktivert når den ytre lysbryteren beveges vekk fra **AUTO**-posisjonen.

Les dette

Avhengig av versjonen kan systemet også deaktiveres via infotainmentsystemet. Du finner mer informasjon i Infotainment-håndboken.

Generell informasjon

Systemets ytelse kan påvirkes på grunn av følgende:

- Ekstreme værforhold, f.eks. kraftig regn, tåke eller snø.
- Det fremre kameraet i frontruten er blokkert, f.eks. av et portabelt navigasjonssystem.
- Møtende eller etterkjørende billys registreres ikke.
- Hovedlysene er ikke korrekt justert.
- Forskjellige reflekterende overflater kan også medføre at systemet ikke registrerer andre biler.

Lyshorn

Trekk hendelen mot rattet for å aktivere lyshornet.

Lyshøydejustering

Manuell lyshøydejustering



Tilpass hovedlysets rekkevidde etter lasten i bilen når nærlyset er slått på, slik at du unngår å blende møtende trafikk.

Drei det riflede hjulet til riktig stilling:

0 : person i forsete

4 : med maksimalt tillatt last

Hovedlys ved kjøring i utlandet

Det asymmetriske hovedlyset utvider sikten mot kanten av veibanen på passasjersiden.

I land hvor det kjøres på motsatt side av veien må imidlertid hovedlysene justeres for å unngå å blende motgående trafikk.

Få justert hovedlysene ved et verksted.

Kjørelys

Kjørelys øker bilens synlighet i dagslys.

Lysene slås på automatisk når du slår på tenningen.

Hvis bilen er utstyrt med automatisk lysreguleringsfunksjon, veksler systemet automatisk mellom kjørellys og hovedlys avhengig av lysforholdene.

Automatisk lysregulering ⇨ 109.

Kurvelys

Avhengig av styringsvinkelen, kjørehastigheten og valgt gir ved runding av en sving, vil svingen få ekstra belysning på den respektive siden når hovedlyset er slått på.

Varselblinklys



Betjenes ved å trykke på .

Ved hard oppbremsing kan nødblinklysene tennes automatisk. Slå av ved å trykke .

Blinklys

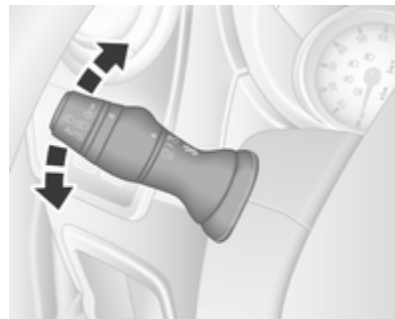

hendel oppover : høyre blinklys
hendel nedover : venstre blinklys

Det kan føles et motstandspunkt når hendelen beveges.

Konstant blinking aktiveres når hendelen beveges forbi motstandspunktet. Den deaktiveres når rattet beveges i motsatt retning eller når hendelen beveges tilbake til nøytralposisjonen.

Aktiver midlertidig blinking ved å holde hendelen rett før motstandspunktet. Blinklysene blinker inntil hendelen slippes.

For å aktivere tre blink trykkes hendelen kort uten å passere motstandspunktet.

Tåkelys foran

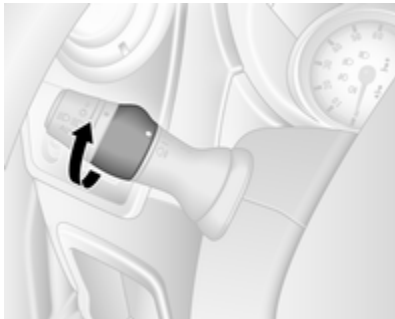

Drei den innerste bryteren til D, og slipp den.

Tåkelys foran virker når motoren går og hovedlysene er slått på.

Tåkebaklys

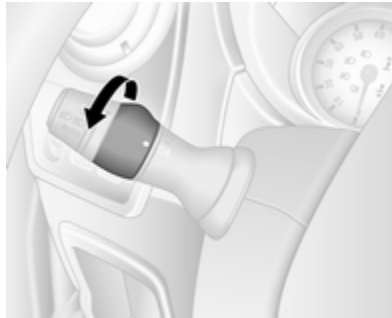

Drei den innerste bryteren til R, og slipp den.

Tåkebaklys virker når motoren går og hovedlysene er slått på.

Ryggelys

Ryggelysene lyser når tenningen er slått på og reversgir er valgt.

Dugg på lyktedekslene

I rått og kaldt vær, ved kraftig regn og etter bilvask kan det forekomme dugg på innsiden av lyktedekslene.

Duggen forsvinner av seg selv i løpet av kort tid. Slå på hovedlysene for raskere duggfjerning.

Innvendig lys

Innvendige lys

Kupélysene lyser når bilen ikke er låst med fjernkontrollen eller fordørene er åpne.

Når dørene lukkes, slukker kupélyset etter en forsinkelse eller umiddelbart etter at tenningen blir slått på.

Kupélyset foran

Når bryteren står i midtstillingen, fungerer lyset som kupélyset.



Betjenes ved å trykke på bryteren 

- på hele tiden
- på når dørene er ulåst og åpnet
- av hele tiden

Kupélyset bak

Kombi, buss

Passasjerområdet bak har kupélyset nede og i taket.



Bruk vippebryteren på instrumentpanelet:

trykk på **OFF** : av
trykk på  : på

Leselys  115.

Bagasjeromslys

Bagasjeromslyset kan stilles til å lyse når side- og bakdørene åpnes, eller slås på konstant.

Når bryteren står i midtstillingen, fungerer lyset som kupélyset.



Betjenes ved å trykke på bryteren 

- på hele tiden
- på når dørene er ulåst og åpnet
- av hele tiden

Når dørene lukkes, slukker kupélyset etter en forsinkelse eller umiddelbart etter at tenningen blir slått på.

Leselys

Leselys foran



Betjenes med .

Leselyset kan innrettes etter behov, avhengig av versjon.

Leselys bak

Kombi, buss



Bruk vippebryteren på instrumentpanelet:

trykk på  : på

trykk på **OFF** : av

Innvendig belysning   114.



Hvert leselys kan slås på og av enkeltvis og innrettes etter behov.

Lysfunksjoner

Utvendige lys

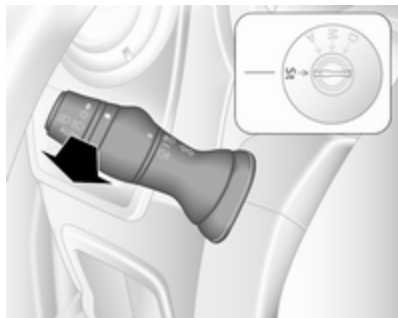

Hovedlysene lyser i ca. 30 sekunder etter at bilen er parkert og systemet aktivert.

Innkobling

1. Slå av tenningen.
2. Ta ut tenningsnøkkelen.
3. Trekk hendelen mot rattet.

Denne handlingen kan gjentas opp til fire ganger.

Hovedlyset slås av automatisk ved å dreie lysbryteren til en annen stilling og tilbake til **0**.

Batteriutladningsvern

For å unngå at bilbatteriet lades ut når tenningen er av, kan noen innvendige slås av automatisk etter en stund.

Klimastyring

Klimakontrollsystemer	117
Varme- og ventilasjonsanlegg .	117
Klimaanlegg	118
Elektronisk klimakontroll	119
Oppvarming av bakre del av kupeen	121
Klimaanlegg bak	123
Ekstra varmeelement	124
Ventilasjonsdyser	130
Justerbare ventilasjonsdyser ...	130
Faste ventilasjonsdyser	131
Hanskeromskjøling	131
Vedlikehold	131
Luftinntak	131
Klimaanlegg, vanlig drift og bruk	131
Service	131

Klimakontrollsystemer

Varme- og ventilasjonsanlegg



Betjeningselementer for:

- temperatur
- viftehastighet
- luftfordeling
- avdugging og avising

Oppvarmet bakrute  ↪ 43.

Oppvarmede seter  ↪ 52.

Temperatur

rødt : varmt





blått : kaldt

Oppvarmingen vil ikke få full effekt før motoren har nådd normal driftstemperatur.

Viftehastighet

Juster luftmengden ved å stille viften på ønsket hastighet.



Luffordeling

-  : til øvre del av kupeen
-  : til øvre del av kupeen og til benplassen
-  : til benplassen
-  : til frontruten, sidevinduene foran og benplassen
-  : til frontruten og sidevinduene foran

Mellomstillinger er mulig.

Avdugging og avising av vinduer

- Still temperaturbryteren på det varmeste nivået.
- Still viftehastigheten på det høyeste trinnet.

- Still luftfordelingsbryteren på .
- Slå på bakruteoppvarmingen .
- Åpne sideventilasjonssystemene etter behov, og rett dem inn mot sidevinduene.
- Ønskes samtidig oppvarming av benplassen, stilles luftfordelingsbryteren på .

Klimaanlegg



I tillegg til varme- og ventilasjonssystemet har klimaanlegget kontrollere for:

A/C : kjøling

 : omluftsdrift

Oppvarmet bakrute  ↻ 43.

Oppvarmede seter  ↻ 52.

Kjøling (klimaanlegg)

Trykk på **A/C** for å slå på kjøling. Lysdioden i knappen lyser for å vise aktivering. Kjølingen fungerer bare når motoren er i gang og klimakontrollviften er på.

Trykk på **A/C** igjen for å slå av kjølingen.

Klimaanlegget kjøler og avfukter (tørker) luften når utetemperaturen er litt over null. Derfor kan det danne seg kondens som drypper ut under bilen.

Hvis du ikke ønsker kjøling eller tørking, kan du slå av kjølingen for å spare drivstoff.

Les dette

Hvis klimakontrollen er stilt inn på maksimal kjøling mens utetemperaturen er høy, kan automatisk stopp hindres inntil ønsket kupétemperatur er nådd.

Hvis klimakontrollen er stilt inn på maksimal kjøling mens motoren er i automatisk stopp, kan motoren starte på nytt automatisk.

Stopp/start-system  137.

Omlufts-system

Trykk på  for å aktivere omluftfunksjonen. Lysdioden i knappen lyser for å vise aktivering.



Trykk på  igjen for å deaktivere omluftfunksjonen.

Advarsel

Det innkoblede omluftsystemet reduserer luftutvekslingen. I drift uten kjøling øker luftfuktigheten, slik at vinduene kan bli tildugget. Kvaliteten på inneluften reduseres etter hvert, noe som kan medføre tretthetstegn hos passasjerene.



Maksimal kjøling

Åpne vinduene en liten stund, slik at den varme luften kan slippe raskt ut.



- Kjøling **A/C** på.
- Omluftsystemet  er på.
- Still luftfordelingsbryteren på .
- Still temperaturbryteren på det kaldeste nivået.

- Still viftehastigheten på det høyeste trinnet.
- Åpne alle dysene.

Avdugging og avising av vinduer

- Slå på kjøling **A/C**.
- Still temperaturbryteren på det varmeste nivået.
- Still viftehastigheten på det høyeste trinnet.
- Still luftfordelingsbryteren på .
- Slå på bakruteoppvarmingen .
- Åpne sideventilasjonsdysene etter behov, og rett dem inn mot sidevinduene.
- Ønskes samtidig oppvarming av benplassen, stilles luftfordelingsbryteren på .

Les dette

Hvis  trykkes inn mens motoren går, vil automatisk stopp hindres helt til  trykkes igjen.



Hvis  trykkes inn mens motoren er i automatisk stans, startes motoren igjen automatisk.



Stopp/start-system  ↗ 137.

Elektronisk klimakontroll



Betjeningslementer for:

- temperatur
- luftfordeling ( eller ) og menyvalg
- viftehastighet 

AUTO : automatisk modus
 : omluftsdrift
 : avdugging og avising
 : oppvarmet bakrute, oppvarmede sidespeil
A/C OFF : slå av klimaanlegg

Oppvarmet bakrute  ↗ 43.

Oppvarmede sidespeil  ↗ 39.

Oppvarmede seter  ↗ 52.

Forhåndsinnstilt temperatur reguleres automatisk inn. Ved automatisk drift regulerer viftehastigheten og luftfordelingen automatisk luftmengden.

Systemet kan tilpasses manuelt ved bruk av betjeningslementene for luftfordeling og luftmengde.

Den elektroniske klimakontrollen har full effekt bare når motoren går.

For å sikre riktig funksjon må ikke føleren på instrumentpanelet tildekkes.

Automatisk drift

Grunnleggende innstilling for maksimal komfort:

- Trykk på **AUTO** ("AUTO" vises i displayet).
- Still inn ønsket temperatur (temperaturen vises i displayet).
- Åpne alle dysene.

I automatisk drift reguleres innstillingene for viftehastighet, luftfordeling, klimaanlegg og resirkulering av luft automatisk av systemet og vises ikke i displayet.

Forvalg av temperatur

Temperaturer kan innstilles til ønsket verdi med to knapper under displayet.

Av komfortgrunner bør temperaturen bare endres i små trinn.

rødt : varmt

blått : kaldt

Oppvarmingen vil ikke få full effekt før motoren har nådd normal driftstemperatur.

Hvis minimumstemperaturen på 15 °C er stilt inn, går den elektroniske klimakontrollen med full kjøling.

Hvis maksimumstemperaturen på 27 °C er stilt inn, går den elektroniske klimakontrollen med full oppvarming.

Les dette

Hvis temperaturen i kupeen skal reduseres av hensyn til komforten, kan et automatisk stopp hindres eller motoren startes automatisk på nytt når kjølingen slås på.

Stopp/start-system ⇨ 137.

Viftehastighet

Viftehastigheten kan økes eller reduseres med -knappene.

Den valgte viftehastigheten vises av  på displayet.

Hvis viften slås av, kobles også klimaanlegget ut.

Slå på automatisk drift igjen: Trykk **AUTO**.

Avdugging og avising av vinduer



Trykk . Lysdioden lyser.

Temperatur og luftfordeling stilles inn automatisk, klimaanlegg slås på og viften kjører med høy hastighet.

Oppvarmet bakrute, oppvarmede sidespeil slås også på automatisk. Trykk  for å slå av uten å deaktivere avdugging/avising av vinduene. Viftehastigheten kan også reduseres.

Tilbake til automatisk drift: Trykk på  eller på **AUTO**.

Les dette

Hvis  trykkes inn mens motoren går, vil automatisk stopp hindres helt til  trykkes igjen.





Hvis  trykkes inn mens motoren er i automatisk stans, startes motoren igjen automatisk.

Stopp/start-system ⇨ 137.

Luffordeling

Trykk gjentatte ganger på  eller .

Piler på displayet viser fordelingsinnstillingene:

-  : til frontruten og sidevinduene foran
-  : til frontruten, sidevinduene foran og benplassen
-  : til øvre del av kupeen
-  : til øvre del av kupeen og til benplassen
-  : til benplassen



For å gå til automatisk drift trykkes **AUTO**.

Kjøling

Klimaanlegget kjøler og avfukter (tørker) når utetemperaturen er over et visst nivå. Derfor kan det danne seg kondens som drypper ut under bilen.

Hvis det ikke kreves noe kjøling eller tørking, trykker du på **A/C OFF** for å slå kjølesystemet av og dermed spare drivstoff. "**A/C OFF**" vises i displayet.

Manuell omluftsdrift

Trykk  for å slå på luftresirkulering.  vises i displayet.

Advarsel

Det innkoblede omlufts-systemet reduserer luftutvekslingen. I drift uten kjøling øker luftfuktigheten, slik at vinduene kan bli tildugget. Kvaliteten på inneluften reduseres etter hvert, noe som kan medføre tretthetstegn hos passasjerene.

For å gå tilbake til automatisk drift trykkes  eller **AUTO**.

Oppvarming av bakre del av kupeen



Når motoren er slått av, kan bakre del av kupeen varmes opp med tilleggsvarmeren via de nedre ventilasjonsdysene.

Ved å programmere verdier ved bruk av betjeningspanelet, kan brukeren justere tids-, dags- og temperaturinnstillingene.

Oppvarmingen fungerer ikke lenger hvis drivstoffnivået i bilen blir for lavt.

Under drift brukes strøm fra bilens batteri. På korte reiser bør du kontrollere bilbatteriet regelmessig og lade opp igjen om nødvendig.

Les dette

Hvis bakre varmersystem er aktivert mens motoren går, vil autostopp bli sperret.

For å sikre god effekt må ikke de nedre ventilasjonsdysene i bakre del av kupeen hindres.

Advarsel

Ikke bruk systemet under fylling av drivstoff, i nærheten av støv eller brennbar damp eller i innelukkede rom (f.eks. en garasje).

Stoppeklokke



- 1 Display** : Viser forhåndsinnstillinger, ukedag eller forhåndsinnstilt dag, faktisk tid eller forhåndsinnstilt tid, temperatur, Υ og ☀ .
- 2 Temperatur** : Velger temperatur
- 3 \blacktriangleright** : Justerer verdier opp
- 4 \blacktriangleleft** : Justerer verdier ned
- 5 ☀** : Velger varmerinnstillinger
- 6 P** : Velger forhåndsinnstillinger
- 7 🕒** : Velger tids- og ukedaginnstillinger

Betjening

Oppvarming ☀

Trykk ☀ , den forhåndsbestemte oppvarmingsvarigheten, f.eks. **30**, vises.

For å justere oppvarmingsvarigheten midlertidig justerer du med \blacktriangleleft eller \blacktriangleright . Verdien kan stilles inn fra 10 til 120 minutter. På grunn av strømforbruket bør du være oppmerksom på varigheten på oppvarmingen.

For å slå av trykkes ☀ .

For å endre standardvarighet for forhåndsbestemt oppvarming må det sikres at varmeren er slått av, trykk og hold \blacktriangleleft inntil displayet blinker og juster med \blacktriangleleft eller \blacktriangleright .

Programmering P

Det kan programmeres opp til tre forhåndsinnstilte avgangstider i løpet av en dag, eller en forhåndsinnstilt avgangstid i løpet av en uke.

- Trykk **P** en gang for å velge forhåndsinnstilt minne nummer **1**.
- Trykk **P** to ganger for å velge forhåndsinnstilt minne nummer **2**.
- Trykk **P** tre ganger for å velge forhåndsinnstilt minne nummer **3**.
- Trykk **P** igjen for å gå ut av det forhåndsinnstilte minnet.

Start oppvarming i løpet av 24 timer

- Trykk **P** for å velge ønsket, forhåndsinnstilt minne nummer **1**, **2** eller **3**.
- Trykk kortvarig på \blacktriangleleft eller \blacktriangleright . Den forhåndsinnstilte tiden blinker.
- Juster den forhåndsinnstilte tiden med \blacktriangleleft eller \blacktriangleright .
- Trykk **P** for å bekrefte og gå ut av det forhåndsinnstilte minnet.

Start oppvarming opp til sju dager

- Trykk **P** for å velge ønsket, forhåndsinnstilt minne nummer **1, 2** eller **3**.
- Trykk kortvarig på ◀ eller ▶. Den forhåndsinnstilte tiden blinker.
- Juster den forhåndsinnstilte tiden med ◀ eller ▶.
- Etter 5 sekunder blinker forhåndsinnstilt dag.
- Juster den forhåndsinnstilte dagen med ◀ eller ▶.
- Den forhåndsinnstilte tiden og dagen aktiveres når displayet endres til faktisk tid.

Innstill tid og ukedag ☉

Hvis bilbatteriet er frakoblet eller spenningen er for lav, må enheten tilbakestilles.

- Trykk på ☉ helt til tiden blinker.
- Trykk ◀ eller ▶ for å endre faktisk tid.
- Tiden lagres når displayet slutter å blinke.
- Vent til ukedagen begynner å blinke.

- Trykk ◀ eller ▶ for å endre ukedagen.
- Ukedagen lagres når displayet slutter å blinke.

Oppvarmingsnivå

Foretrukket oppvarmingsnivå for programmerte avgangstider kan stilles inn til mellom 10 og 30°C.

Oppvarmingstemperaturen justeres ved at du dreier på knappen på betjeningspanelet.

drei mot høyre : øk temperaturen
drei mot urviseren : senk temperaturen

Klimaanlegg bak

Klimaanlegget bak aktiveres sammen med klimaanlegget for fremre del av kupeen.

Buss**Ventilasjonsdyser bak**

Bilen har en ekstra klimaanleggfunksjon for passasjerområdet via ventilasjonsdysene i taket.

Viftehastighet



Juster lufthastigheten etter ønske.

drei mot høyre : økt luftstrøm

drei mot urvi- : redusert luftstrøm
seren

Les dette

Klimaanlegg bak kan ikke slås på under autostopp.

Stopp/start-system ↗ 137.

Combi

Bilen har en ekstra klimaanleggfunksjon for passasjerområdet bak via ventilasjonsdysene over førerplassen og passasjerplassen foran.

Juster luftstrømmen til ønsket hastighet når klimaanlegget for passasjerplassen foran er på.

Sørg for at luftventilene er åpne når det er i bruk, for å hindre at det dannes is i systemet på grunn av manglende luftbevegelse.

Ekstra varmeelement**Kjølevæskevarmer**

Det motoravhengige, drivstoffdrevne varmeelementet for kjølevæske gir rask oppvarming av motorens kjølevæske for å muliggjøre oppvarming av kupéen uten at motoren går.

Les dette

Avhengig av versjonen kan en tilleggsvarmer for kjølevæsken bli slått av automatisk for å øke oppvarmingen når tenningen er på og utetemperaturen er lavere enn 5 °C.

⚠ Advarsel

Ikke bruk systemet under fylling av drivstoff, i nærheten av støv eller brennbar damp eller i innelukkede rom (f.eks. en garasje).

Før du starter eller programmerer systemet for start, slår du klimakontrollsystemet til oppvarming, luftfordelingen til  og slår på viften.

Slå av når ikke nødvendig. Oppvarmingen stopper automatisk etter programmert innkoblingstid. Den stopper også hvis drivstoffnivået i bilen blir for lavt.

Under drift brukes strøm fra bilens batteri. Kjøretiden bør derfor være minst like lang som oppvarmingstiden. På korte reiser bør du kontrollere bilbatteriet regelmessig og lade opp igjen om nødvendig.

For å sikre god effekt bør du aktivere det ekstra varmeelementet omtrent én gang i måneden.

Kontrollenheter

Tidsuret på fjernkontrollenheter slår systemet på og av og brukes til å programmere spesifikke avgangstider.

Tidsur (type A)

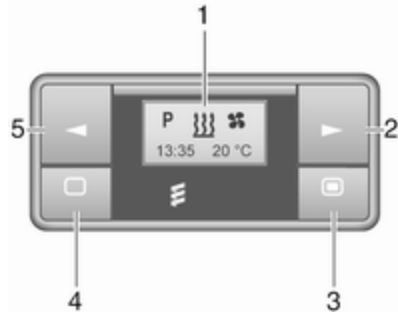

- 1 Display** : Viser forhåndsinnstillinger, faktisk tid eller forhåndsinnstilt tid, temperatur, ☹, ⊕ og ✖
- 2 ►** : Justerer verdier opp
- 3 ■** : Langt trykk: slå på varmeren, kort trykk: slå på displayet eller bekreft valg

- 4 ◀** : Justerer verdier ned
- 5 □** : Langt trykk: Slå av varmeren. Kort trykk: Slå på displayet eller gå ut av menyen

Fjernkontroll (type A)



- 1 Display** : Viser forhåndsinnstillinger, faktisk tid eller forhåndsinnstilt tid, ☹, ⊕, ☹ og ✖
- 2 ■** : Langt trykk: slå på varmeren, kort trykk: slå på displayet eller bekreft valg
- 3 ►** : Justerer verdier opp

- 4 □** : Langt trykk: Slå av varmeren. Kort trykk: Slå på displayet eller gå ut av menyen
- 5 ◀** : Justerer verdier ned

Hvis det ikke trykkes noen knapper i løpet av ti sekunder, slås displayet av automatisk.

Feil i fjernkontroll (type A) vises

- INIT** : automatisk deteksjon - vent inntil automatisk deteksjon er avsluttet
- NO SIGNAL** : ikke noe signal - kontroller sikring for varmeapparat
- ☹ : dårlig signal - flytt nærmere
- ☹☹ : lite batteri igjen - skift batteri
- ☹☹☹ : feil i varmeapparat - ta kontakt med verksted
- Add, AddE** : systemet er i læremodus

Programmer fjernkontroll (type A)

Hvis bilens batteri blir koblet til igjen, lyser lampen i knappen på kontrollpanelet og systemet konfigurerer fjernkontrollmenyen automatisk. Hvis lysdioden blinker, velger du **Add** eller **AddE** og bekrefter.

Flere fjernkontrollenheter kan også konfigureres. Trykk på knappen til lampen blinker, slå på fjernkontrollen, velg **Add** og bekreft.

AddE programmerer gjeldende fjernkontroll eksklusivt og blokkerer alle tidligere konfigurerte enheter. **Add** programmerer opptil fire fjernkontroller, men bare én av dem kan betjene systemet om gangen.

Fjernkontroll (type B)

1 Display : Viser forhåndsinnstillinger, faktisk tid eller forhåndsinnstilt tid, Υ , \boxplus , \boxminus , \odot og \otimes

2 ► : Justerer verdier opp

3 AV : Slå av varmeren, eller trykk \boxminus og **AV** samtidig for å bekrefte valget

4 \boxplus : Slå på varmeren, eller trykk \boxplus og **AV** samtidig for å bekrefte valget

5 ◀ : Justerer verdier ned

Hvis det ikke trykkes noen knapper i løpet av 30 sekunder, slås displayet av automatisk.

⚠ Advarsel

Ved fylling av drivstoff må du slå av både fjernkontrollen og varmelementet!

Fjernkontrollen har en største rekkevidde på 1000 m. Rekkevidden kan gå ned på grunn av forhold i omgivelsene, eller når batteriet blir svakere.

Feil i fjernkontroll (type B) vises

Υ : dårlig signal - juster posisjonen

FAIL : feil under signaloverføring - flytt nærmere eller kontroller varmerens sikring

\boxplus : lite batteri igjen - skift batteri

Programmer fjernkontroll (type B)

Opp til fire ekstra fjernkontrollenheter kan også konfigureres. Under ytterligere programmeringsprosesser vil den eldste senderen bli slettet hver gang.

Fjern sikringen for varmeren i 5 sekunder, sett deretter sikringen inn igjen. I løpet av 2-6 sekunder trykkes **AV** i 1 sekund. Programmeringen er fullført.

Hvis fjernkontrollen ikke har vært brukt i en lengre periode, trykkes **AV**-knappen 6 ganger med intervaller på 2 sekunder, deretter trykkes og holdes i ytterligere 2 sekunder, deretter ventes i 2 minutter.

Manuell styring



Avhengig av versjonen kan tilleggsvarmeren også slås på i den siste tidsperioden eller i standardtiden 30 minutter, eller utkobles umiddel-

bart med knappen på instrumentpanelet. Lysdioden i knappen bekrefter operasjonen.

Bytte batteri

Bytt batteriet når området for fjernkontrollen er redusert eller når batteriladesymbolet blinker.

Åpne dekselet og skift batteriet (type A: CR 2430, type B: 2CR 11108, eller tilsvarende), og sørg for at det nye batteriet monteres korrekt med den positive (+) siden vendt mot de positive kontaktene. Sett dekslet helt på igjen.



Kast gamle batterier i samsvar med miljøbestemmelser.







Batterier skal ikke kastes i husholdningsavfallet. De skal leveres inn til aktuelle mottakssteder.

Betjening (type A)



Oppvarming



Velg  på menylinjen og trykk  for å bekrefte. Den forhåndsbestemte oppvarmingsvarigheten, f.eks. **L 30** blinker på displayet. Innstillingen fra fabrikk er 30 minutter.



Juster varmerens varighet med  eller  og bekreft. Verdien kan stilles inn fra 10 til 120 minutter. På grunn av strømforbruket bør du være oppmerksom på varigheten på oppvarmingen.

Når du skal slå av, velger du  på menylinjen igjen og trykker .

Ventilasjon





Velg  på menylinjen og trykk  for å bekrefte.

Juster ventilasjonens varighet med  eller  og bekreft. Verdien kan stilles inn fra 10 til 120 minutter. På grunn av strømforbruket bør du være oppmerksom på varigheten på oppvarmingen.

Når du skal slå av, velger du  på menylinjen igjen og trykker .

Programmering P

Opp til tre forhåndsinnstilte avgangstider kan programmeres, enten over én dag eller én uke.

- Velg **P** på menylinjen og trykk  for å bekrefte.
- Velg ønskede, forhåndsinnstilte minnenummer, **P1**, **P2** eller **P3** og bekreft.
- Velg  og bekreft.
- Velg ukedag eller gruppe av ukedager og bekreft.
- Velg time og bekreft.
- Velg minutter og bekreft.
- Velg  eller  og bekreft.
- Velg ECO eller HIGH og bekreft.
- Velg varighet og bekreft.
- Trykk  for å avslutte.

Gjenta fremgangsmåten for å programmere de andre forhåndsinnstilte minneplassene ved behov.

For å aktivere en ønsket forhåndsinnstilt minneplass velges **P1**, **P2** eller **P3**, deretter velges On og bekreft.

Når et program er aktivert, vil **P** og  vises sammen.

For å deaktivere en forhåndsinnstilt minneplass velges **P1**, **P2** eller **P3**, deretter velges Off og bekreft.









Oppvarmingen slutter automatisk 5 minutter etter programmert avgangstid.



Les dette

Fjernkontrollsystemet har en temperatursensor som beregner driftstiden i forhold til omgivelsestemperaturen og ønsket oppvarmingsnivå (ECO eller HIGH). Systemet starter automatisk mellom 5 og 60 minutter før programmert avgangstid.

Innstille tid og ukedag 



Hvis bilbatteriet er frakoblet eller spenningen er for lav, må enheten tilbakestilles.

- Velg  på menylinjen og bekreft.
- Velg  på menylinjen og bekreft.
- Juster med  eller  for å endre timen og bekreft.
- Juster med  eller  for å endre minuttene og bekreft.
- Trykk  for å avslutte.
- Velg  på menylinjen og bekreft.



- Velg **Mo** på menylinjen og bekreft.
- Juster med  eller  for å endre ukedagen og bekreft.
- Trykk  for å avslutte.









Oppvarmingsnivå

Foretrukket oppvarmingsnivå for programmerte avgangstider kan stilles inn til enten ECO eller HIGH.

- Velg  på menylinjen og bekreft.
- Velg ECO eller HIGH og bekreft.
- Trykk  for å avslutte.

Betjening (type B)**Oppvarming  eller Ventilasjon **

Velg driftsmodus  eller , ved behov.

- Trykk på  tre ganger.
- Trykk  og **AV** samtidig,  eller  blinker.
- Juster med  eller  for å velge  eller .
- Trykk  og **AV** samtidig for å bekrefte.

For å slå på trykkes **⏏** i 1 sekund. Den forhåndsbestemte oppvarmingsvarigheten, f.eks. **30**, vises. Innstillingen fra fabrikk er 30 minutter.

Oppvarmingens varighet kan innstilles i trinn på 10 minutter. På grunn av strømforbruket bør du være oppmerksom på varigheten på oppvarmingen.

- Trykk på **▶** fire ganger.
- Trykk **⏏** og **AV** samtidig, **⏏/⚡** blinker.
- Juster med **◀** eller **▶** for å velge den ønskede varigheten for oppvarmingen.
- Trykk **⏏** og **AV** samtidig for å bekrefte.

For å slå av trykkes **AV**.

Programmering **⊖**

Systemet beregner driftstiden for varmeren avhengig av temperaturen inne i bilen.

- Trykk **◀** to ganger.
- Trykk **⏏** og **AV** samtidig, **⊖** blinker.

- Juster med **◀** eller **▶** for å velge avgangstiden.
- Trykk **⏏** og **AV** samtidig for å bekrefte.

For å slå på trykkes **⏏** i ett sekund, **HTM** vises.

Oppvarmingen stopper automatisk etter den programmerte avgangstiden, eller kan slås av manuelt.

- Trykk **◀** to ganger.
- Trykk **AV** i 1 sekund, **HTM** slukker.

Angi klokkeslett

Hvis bilbatteriet er frakoblet eller spenningen er for lav, må tiden tilbakestilles.

- Trykk **▶** én gang.
- Trykk **⏏** og **AV** samtidig, **⊖** blinker.
- Juster med **◀** eller **▶** for å innstille tiden.
- Trykk **⏏** og **AV** samtidig for å bekrefte.

Oppvarmingsnivå

Foretrukket oppvarmingsnivå for programmerte avgangstider kan stilles inn til mellom C1 og C5.

- Trykk på **◀** tre ganger.
- Trykk **⏏** og **AV** samtidig, **⏏** blinker.
- Juster med **◀** eller **▶** for å innstille oppvarmingsnivået.
- Trykk **⏏** og **AV** samtidig for å bekrefte.

For å vise temperaturen i kupéen trykkes **▶** to ganger.

Ventilasjonsdyser

Justerbare ventilasjonsdyser

Når kjølingen er på, må minst én ventilasjonsdyse være åpen, slik at ikke fordampere iser til på grunn av manglende luft sirkulasjon.

Midtre ventilasjonsdyser

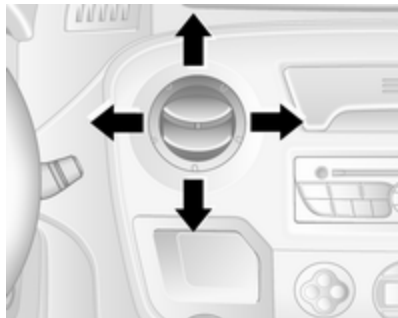

Trykk på ventilasjonsåpningen for å åpne.

Rett inn luftstrømmen ved å dreie på ventilasjonsåpningen.

Skyv på ventilasjonsdysen for å lukke den.

Sideventilasjonsdyser

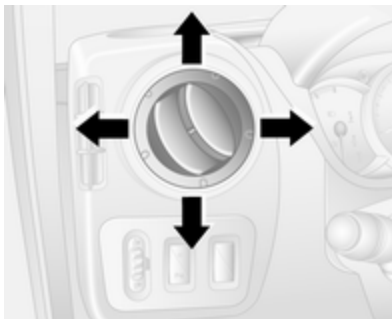

Trykk på ventilasjonsåpningen for å åpne.

Rett inn luftstrømmen ved å dreie på ventilasjonsåpningen.

Avhengig av stillingen til temperaturreguleringsbryteren ledes luft inn i bilen via sideventilasjonsdysene.

⚠ Advarsel

Fest ingen gjenstander til spilene i luftventilene. Personer eller utstyr kan bli skadet ved en ulykke.

Combi



Justerbare luftventiler kan finnes i takrammen. Trykk på luftventilen for å åpne. Hold luftventilen og vri den til ønsket posisjon for å innrette luftstrømmen.

Buss



Justerbare luftventiler kan finnes i takrammen over setene. Vri justeringen for å øke / redusere luftstrømmen mot det aktuelle setet.

Faste ventilasjonsdyser

Ytterligere ventilasjonsdyser finnes under frontruten og sidevinduene samt på benplassen.

Hanskeromskjøling

Klimaanlegget kan også avkjøle hanskerommet.

Vedlikehold

Luftinntak

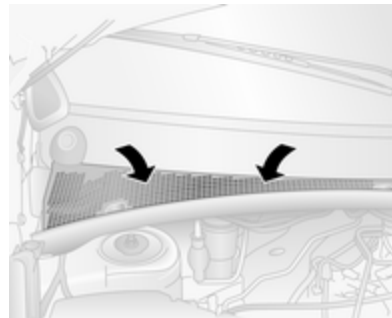

Luftinntaket foran frontruten i motorrommet må være fritt for at luft skal kunne komme inn. Fjern eventuelt løv, skitt eller snø.

Klimaanlegg, vanlig drift og bruk

For å sikre en jevn og god ytelse må kjølingen kobles inn noen minutter en gang i måneden, uavhengig av vær og årstid. Kjøling er ikke mulig ved for lav utetemperatur.

Service

For best mulig kjøling anbefales det å kontrollere klimaanlegget årlig, først gang tre år etter bilens førstegangsregistrering.

- funksjons- og trykktest
- varmefunksjon
- tetthetskontroll
- kontroll av drivremmer
- rengjøring av kondensator og fordampers drenering
- effektkontroll

Les dette

Kjølemiddel R-134a kan inneholde fluorholdige drivhusgasser med et globalt oppvarmingspotensial på 1430.

Klimaanlegget foran er fylt med 0,58 kg og har en CO₂-ekvivalent på 0,83 tonn. Klimaanlegget foran og bak i personbilvarianten er fylt med 1,1 kg og har en CO₂-ekvivalent på 1,57 tonn, og klimaanlegget foran og bak i bussvarianten er fylt med 1,7 kg og har en CO₂-ekvivalent på 2,43 tonn.

Avhengig av bilen vil det vises informasjon om klimaanleggets kjølemiddel på en etikett som er plassert i motorrommet.

Kjøring og bruk

Kjøretips	134
Økonomisk kjøring	134
Kontroll over bilen	134
Styring	134
Start og betjening	135
Innkjøring av ny bil	135
Tenningsbryterposisjoner	135
Starte motoren	136
Regulering av tomgangsturtallet	137
Drivstoffkutt	137
Stopp/start-system	137
Parkering	140
Luftoppheng	140
Eksos	143
Eksosutslipp	143
Dieselpartikkelfilter	143
Katalysator	143
AdBlue	144
Manuelt gir	151
Automatisert manuelt gir	152
Girdisplay	152
Starte motoren	152
Girvelger	152
Manuell modus	153

Elektroniske kjøreprogrammer	154
Feil	155
Brudd i strømtilførselen	155
Bremser	155
Blokkeringsfrie bremses (ABS)	155
Håndbrems	156
Bremsestøtte	157
Bakkestartstøtte	157
Kjøresystemer	157
Antispinn	157
Elektronisk stabilitetsprogram	158
Begrenset glipp i bakaksel	160
Kjøreassistansesystemer	160
Førerassistansesystemer	160
Automatisk hastighetskontroll	160
Hastighetsbegrenser	162
Aktiv nødbremning	164
Parkeringsradar	166
Kamera bak	168
Filsiftvarsling	170
Drivstoff	171
Drivstoff for dieselmotorer	171
Fylling av drivstoff	172
Tilhengerfeste	173
Generell informasjon	173
Kjøreegenskaper og tips for kjøring med tilhenger	173
Kjøring med tilhenger	173
Stabilitetsstøtte for tilhenger	174

Tilleggsfunksjoner	175
Effektuttak	175

Kjøretips

Økonomisk kjøring

ØKO-modus

ECO-modus er en funksjon som optimaliserer drivstofforbruket. Den påvirker motorkraften og dreiemomentet, akselerasjonen, girskiftindikasjonen, oppvarmingen, klimaanellegget og de elektriske forbrukerne.

Aktivere



Trykk **ECO**. Når denne funksjonen er aktivert, tennes kontrollampen, og det blir vist en tilsvarende melding i førerinformasjonen ⇨ 103.

Hvis du vil deaktivere ECO-modus midlertidig under kjøring (f.eks. for å øke motorens ytelse), trår du hardt på gasspedalen.

ØKO-modus aktiveres på nytt når du slipper opp gasspedalen.

Deaktivering

Trykk på **ECO** igjen. Kontrollampen slukker.

Kontroll over bilen

La aldri bilen rulle uten at motoren er i gang (unntatt ved automatisk stopp)

Mange systemer fungerer ikke i denne situasjonen (f.eks. bremskraftforsterker, servostyring). Kjøring i denne tilstanden kan medføre fare for deg selv og andre. Alle systemer fungerer ved en autostopp, men det kan være en kontrollert reduksjon i bidraget fra servostyringen og bilhastigheten reduseres.

Stopp/start-system ⇨ 137.

Pedaler

For at pedalene skal kunne vandre uhindret, må det ikke ligge matter under pedalene.

Bruk kun gulvmatter som passer korrekt og som er festet med holdere på førersiden.

Kjøring i nedoverbakke

Legg inn et gir ved kjøring i nedoverbakke for å sikre tilstrekkelig bremsetrykk.

Styring

Hvis hjelpen fra servostyringen blir borte fordi motoren stopper eller på grunn av funksjonsfeil i systemet, kan bilen styres, men dette vil kreve økte krefter.

Merk

Biler som utstyrt med hydraulisk servostyring:

Hvis rattet dreies til det når sin endeposisjon og holdes i denne posisjonen i mer enn 15 sekunder, kan det oppstå skader på servostyringsystemet og det kan bli redusert effekt i servostyringen.

Start og betjening

Innkjøring av ny bil

Unngå unødig harde oppbremsinger under de første kjøreturene og etter at det er montert nye bremseklosser.

Under den første kjøreturen kan det oppstå røykutvikling på grunn av at voks og olje fordampes på eksosanlegget. Parker bilen ute i friluft en stund etter den første kjøreturen, og unngå innånding av dampen.

Under innkjøringsperioden kan drivstoff- og motoroljeforbruket være høyere, og det kan hende at rensingen av dieselpartikkelfilteret aktiveres oftere. Autostopp kan forhindres, slik at bilbatteriet kan byttes.

Stopp/start-system ⇨ 137.

Dieselpartikkelfilter ⇨ 143.

Tenningsbryterposisjoner

Drei nøkkel:

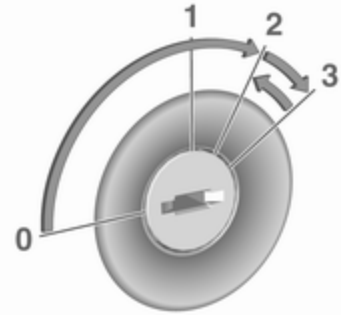

- 0 : tenning av: Noen funksjoner fortsetter å være aktive inntil nøkkelen fjernes eller førerdøren åpnes, hvis tenningen tidligere var på
- 1 : tilbehørsstrømmodus: Rattlåsen frigjort og noen elektriske funksjoner kan betjenes, tenning er av
- 2 : tenning er på, dieselmotoren forvarmes. Kontrollamper tennes og de fleste elektriske funksjonene kan brukes
- 3 : motorstart: Slipp nøkkelen etter at startprosedyren har begynt

Rattlås

Fjern nøkkelen fra tenningsbryteren og dreii ratt til det griper inn.

⚠ Fare

Ta aldri nøkkelen ut av tenningen ved kjøring fordi det gjør at rattet låses.

Starte motoren

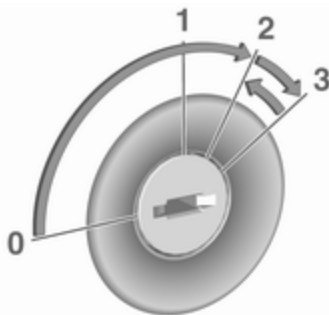

Manuelt gir: Trå på clutchpedalen.
Automatisert manuelt gir: Trå på bremsepedalen. Girkassen skifter automatisk til **N**.

Ikke gi gass.

Drei nøkkelen til posisjon **2** for forvarming og hold til kontrollampen **00** slukker i førerinformasjonen.

Les dette

Avhengig av bil kan det vises en melding i førerinformasjonssenteret (DIC) ⇨ 103 hvis det legges inn et gir under forvarming, hvor det meldes at clutchpedalen må trås inn når motoren startes.

Drei nøkkelen til **3**, og slipp den.

Motorturtallet øker, men det går automatisk tilbake til vanlig tomgangsturtall så snart motortemperaturen stiger.

Startforsøkene bør ikke vare mer enn 15 sekunder. Vent 15 sekunder før startforsøket gjentas hvis ikke motoren starter. Trå om nødvendig på gasspedalen før startforsøket gjentas.

Les dette

Bakhjulsdrift: Ved oppstart på flatt underlag med bil uten last, anbefales det å velge andre gir ved igangkjøring.

Hvis du skal starte bilen på nytt eller slå av motoren, må du først vri nøkkelen tilbake til **0**.

Under automatisk stans kan motoren startes ved at du trår inn clutchpedalen.

Stopp/start-system ⇨ 137.

Turbomotor oppvarming



Etter oppstart kan tilgjengelig moment være begrenset i en kortere periode, spesielt dersom motoren er kald. Begrensningen er lagt inn for å gi smøresystemet mulighet til fullstendig beskyttelse av motoren.

Regulering av tomgangsturtallet



Trykk på bryteren for å øke tomgangsturtallet. Funksjonen aktiveres etter noen sekunder.

Funksjonen deaktiveres når:

- Clutchpedalen trås ned.
- Gasspedalen trås inn.
- MTA ikke står i **N** (nøytral).
- Bilens hastighet er over 0 km/t.
- Kontrollampen ,  eller **STOP** tennes på instrumentpanelet.

Kontakt et verksted hvis du ønsker å øke eller redusere turtallet for hurtig tomgang.

Les dette

Når rask tomgangsfunksjon er aktivert, deaktiveres stopp-start-systemet automatisk.

Stopp/start-system ⇨ 137.

Drivstoffkutt

Ved kjøring med innlagt gir og uten at gasspedalen røres, kobles drivstofftilførselen automatisk ut.

Avhengig av kjøreforholdene kan drivstoffkutt deaktiveres.

Stopp/start-system

Stopp/start-systemet bidrar til drivstoffsparing og reduksjon av eksosutslippet. Når forholdene tillater det, slår det av motoren med én gang bilen har lav hastighet eller står stille, for eksempel ved trafikklys eller kø.

Det starter motoren automatisk igjen så snart clutchpedalen trås inn (manuelt gir) eller når bremsepedalen slippes (automatisert manuelt gir).

En bilbatteriføler sikrer at autostopp bare skjer når bilbatteriet er tilstrekkelig ladet for ny start.

Aktivere

Stopp/start-systemet er tilgjengelig så snart motoren starter, bilen kjører i gang og betingelsene som er angitt nedenfor i dette avsnittet, er oppfylt.

Hvis tilstandene nedenfor ikke er oppfylt, sperrer en autostopp og kontrollampen  tennes i instrumentgruppen ⇨ 102.

Deaktivering



Deaktiver stopp/start-systemet manuelt ved å trykke på . Etter deaktivering lyser lysdioden i knappen.

Aktiver på nytt ved å trykke på  igjen. Lysdioden i knappen slukker. Systemet reaktiveres automatisk igjen neste gang tenningen slås på.

Les dette

Når hurtig-tomgangsfunksjonen er aktivert, deaktiveres stopp-start-systemet automatisk og kan ikke reaktiveres ved å trykke . Lysdioden i knappen tennes for å indikere deaktivering og en tilhørende melding kan vises i førerinformasjonssenteret ⇨ 103.

Regulering av tomgangsturtallet ⇨ 137.

Autostopp

Manuelt gir

Hvis bilen har lav hastighet eller står stille, aktiveres autostopp slik:

- trå inn clutchpedalen
- sett girvelgeren til nøytral
- slipp clutchpedalen

Kontrolllampen  kan blinke hvis clutchen ikke slippes tilstrekkelig opp.

Automatisert manuelt gir

Hvis bilen står stille, aktiveres autostopp slik:

- velgerspak i posisjon N (eller A/M)
- trå bremsepedalen helt inn
- ikke gi gass

Motoren slås av, mens tenningen fortsetter å være på hvis betingelsene er oppfylt.



Autostopp signaliseres ved at  lyser grønt i instrumentgruppen ⇨ 102.

Under autostopp opprettholdes effekten til varmeapparatet, bremseeffekten og funksjonen til servostyringen. Bremsstøtte er imidlertid ikke tilgjengelig ⇨ 157.

Les dette

Hvis du går ut av bilen mens motoren er i en autostopp, vil det høres en varsellyd som påminnelse om at motoren er i hvilemodus og ikke er slått av.

Advarsel

Slå av motoren og tenningen før du går ut av bilen.

Betingelser for autostopp

Stopp/start-systemet kontrollerer om alle følgende betingelser er oppfylt, ellers vil en autostopp bli sperrert og kontrollampen  lyser i instrumentgruppen.

- stopp/start-systemet er ikke deaktivert manuelt
- panseret er helt lukket
- bilbatteriet er tilstrekkelig ladet og i god tilstand

- motoren er varmet opp
- kjølevæsketemperaturen er ikke for høy
- utetemperaturen er ikke for lav
- avisingsfunksjonen er ikke aktivert
- klimakontrollsystemet hindrer ikke autostopp
- klimaanlegg bak er ikke aktivert
- bremsevakuumet er tilstrekkelig
- selvrensingsfunksjonen til diesel-partikkelfilteret er ikke aktiv
⇨ 143
- bilen har beveget seg siden siste autostopp

Hvis de ikke er det, vil autostopp-funksjonen bli sperret.

Ved utetemperaturen nær frysepunktet er det ikke sikkert at autostopp er tilgjengelig.

Enkelte innstillinger for klimakontrollsystemet kan også hindre autostopp. Se "Klimakontroll"-kapitlet for ytterligere informasjon ⇨ 117.

Autostopp kan være blokkert umiddelbart etter kjøring på motorvei.

Innkjøring av ny bil ⇨ 135.

Bilbatterisparør

For å sikre pålitelig motorstart er et antall funksjoner for å hindre utlading av bilbatteriet integrert i stopp/start-systemet.

Når føreren skal starte motoren på nytt

Manuelt gir

Når velgerspaken er i nøytral, trås clutchpedalen inn for å starte motoren på nytt.

Les dette

Hvis det er valgt et gir, må clutchpedalen være trykket helt inn for å starte motoren igjen.

Hvis motoren ikke starter igjen første gang, trås clutchpedalen helt inn igjen.

Automatisert manuelt gir

Slipp bremsepedalen når velgerspaken er i posisjonen **N** (eller **A/M**) og håndbremsen er frigjort, for å starte motoren igjen.

Innlegging av reversgir eller press på gasspedalen kan også starte motoren igjen.

Den grønne kontrollampen  i instrumentgruppen slukner når motoren startes på nytt. Hvis noen bestemte betingelser ikke er oppfylt, vil det ikke skje noen omstart. Start ved å bruke tenningsnøkkelen.

Starte motoren ⇨ 136.

Buss

Motoren startes automatisk på nytt når den elektriske skyvedørbryteren på instrumentpanelet betjenes under en autostopp.

Skyvedør ⇨ 30.

Når stopp/start-systemet skal starte motoren på nytt

Hvis ett av følgende forhold oppstår under autostopp, vil motoren kanskje starte automatisk av stopp/start-systemet. Kontrollampen  blinker grønt i instrumentgruppen under en automatisk ny oppstart av motor.

- bilbatteriet er utladet
- utetemperaturen er for lav



- avisingsfunksjonen aktiveres
- bremsevakuumet er ikke tilstrekkelig
- bremsepedalen trås inn flere ganger
- bilen begynner å bevege seg

Automatisk oppstart av motoren er kanskje ikke mulig hvis en dør eller panseret er åpent.

Hvis elektrisk tilbehør, for eksempel en bærbar CD-spiller, er koblet til strømuttaket, kan en kortvarig reduksjon av effekten merkes under ny start.

Hvis infotainmentsystemet er aktivt, kan lyden bli koblet ut eller stilt ned under omstarten.

Feil

Hvis kontrollampen  lyser gult, eller hvis lysdioden i deaktiveringsknappen  lyser uten at den først er trykket for å deaktivere systemet, er det en feil i stopp/start-systemet ⇨ 102. En tilhørende melding blir dessuten vist i førerinformasjonen ⇨ 103.

Søk hjelp hos et verksted.

Varsellyder ⇨ 105.

Parkering

Advarsel

- Bilen må ikke parkeres på en lettantennelig overflate. Den høye temperaturen i eksossystemet kan antenne underlaget.
- Trekk alltid håndbremsen godt til uten å trykke på utløserknappen. I ned- eller oppoverbakker skal den trekkes til så godt som mulig. Trå inn bremsepedalen samtidig for å redusere betjeningskraften.
- Slå av motoren.
- Hvis bilen er på en plan flate eller står i oppoverbakke, legger du inn første gir. I oppoverbakker dreier du dessuten forhjulene bort fra fortauskanten.

Står bilen i nedoverbakke, settes den i revers. Drei

dessuten forhjulene inn mot fortauskanten.

- Lukk vinduene.
- Vri tenningsnøkkelen til posisjonen **0** og fjern den. Drei på rattet til du kjenner at rattlåsen går i inngrep.

Lås bilen, ⇨ 24 og aktiver tyverisikringen ⇨ 35 og tyverialarmen ⇨ 36.

Luftoppheng

Starter automatisk når bilen kjøres. Luftopphengssystemet justerer kjørehøyden hele tiden i henhold til bilens last.

Merk

For å sørge for sikker betjening av luftopphengssystemet må den maksimale tillatte nominelle totalvekten ikke overskrides. Se fabrikkasjonsplaten ⇨ 223 eller bildokumentene.

Se medfølgende bruksanvisning for ytterligere informasjon om luftopphengssystemet.

Hovedbryter**Merk**

Luftopphengssystemet må slås av når bilen taues, hvis det benyttes startkabler, hvis bilen heves fra bakken eller transporteres.

Luftopphengssystemet må ikke slås av under kjøring.

Bruk av startkabler ⇨ 213.

Taue bilen ⇨ 215.



Hovedbryteren er plassert på den nedre delen av den høyre dørstolpen, bak et kledningspanel.

Slå på for å aktivere bruk og justering av luftopphengssystem.

Slå av for å sette bilen i servicemodus.

Fjernkontroll

Når det er behov for økt bakkeklaring eller bedre tilgang under bilen, kan opphenget heves eller senkes med fjernkontrollen.

Merk

Sørg for at det er passende klaring og at det ikke er noen hindringer ved justering av opphengshøyden.

Fjernkontrollenheten er magnetisk og kan festes på alle metalldeler på bilen eller oppbevares i holderen.

Når motoren er i gang, trykkes den aktuelle knappen inn i to sekunder for å justere opphengshøyden. Indikatorlampen blinker mens høydejusteringen pågår og lyser fast når den er ferdig.



Hvis tenningen er slått på uten at motoren er i gang, kan opphengshøyden bare reduseres.

Les dette

Håndter forsiktig, beskytt mot fuktighet og høye temperaturer og unngå unødvendige operasjoner.

Forhåndsprogrammerte innstillinger

Juster opphengshøyden til en av tre forhåndsprogrammerte innstillinger.

-  : senket posisjon
-  : normal posisjon
-  : hevet posisjon



Merk

Hvis det registreres en hindring ved heving eller senking, skal løftehøyden returneres til normal posisjon etter en liten stund. Dette garanterer ikke at operasjonen

kan skje uten skader. Det er førerens ansvar å sørge for tilstrekkelig klaring og fjerne hindringer.

Manuelle innstillinger

Manuell justering kan bare gjennomføres når bilen står stille.

Velg ved trykke på  i 2 sekunder, deretter  for å heve eller  for å senke.

For å avslutte trykkes en av forhåndsinnstillingsknappene.

Les dette

Registrering av hindringer er ikke tilgjengelig ved manuell justering.

Når hastigheten blir lavere enn en bestemt hastighet eller når tenningen slås av, deaktiveres høydejusteringen automatisk og opphengshøyden går tilbake til normal posisjon.





Servicemodus

Når bilen står stille, trykkes  i 5 sekunder for å sette bilen i servicemodus. Kontrollampen vil tennes.

Når servicemodus er aktivert, må hovedbryteren for luftoppheget slås av.

For å avslutte servicemodus trykkes  igjen i 5 sekunder.

Feil

Dersom det registreres en feil, vil  blinke. Hvis servicemodus er aktivert og det finnes en feil, vil ,  og  blinke samtidig.

Sørg for at feilen utbedres ved et verksted.

Eksos

Eksosutslipp

Fare

Eksosgass inneholder den giftige gassen karbonmonoksid, som er fargeløs og luktfri. Innånding kan medføre livsfare.

Åpne vinduene dersom det trenger eksos inn i kupeen. Sørg for at feilen utbedres ved et verksted.

Unngå også å kjøre med åpen bakluke, ellers kan eksosgass trenge inn i bilen.

Dieselpartikkelfilter

Dieselpartikkelfiltersystemet filtrerer ut skadelige sotpartikler fra eksosgassene. Systemet har en selvrensingsfunksjon som virker automatisk uten melding om dette under kjøring.

Filteret renses ved at oppsamlede sotpartikler med jevne mellomrom forbrennes ved høy temperatur. Denne prosessen skjer automatisk

under definerte kjøreforhold. Automatisk stans er ikke tilgjengelig, og drivstoffbruket kan være høyere i denne perioden. Det er normalt med utvikling av lukt og røyk under denne prosessen.

Under visse kjøreforhold, f.eks. småkjøring, kan systemet ikke renses automatisk.

Hvis det er nødvendig å rense filteret og kjøreforholdene ikke har aktivert automatisk rensing ennå, vises dette ved tenning av kontrollampen  ⚠ 98. Søk straks hjelp på et verksted.

Merk

Hvis rensesprosessen blir avbrutt, er det fare for alvorlig skade på motoren.

Rensingen skjer hurtigst ved høye motorturtall og ved høy belastning.

Katalysator



Katalysatoren reduserer mengden av skadelige stoffer i eksosen.

Merk

Andre drivstoffgrader enn de som er oppgitt på side ⚡ 171, ⚡ 225 kan skade katalysatoren eller de elektriske komponentene.

Drivstoff som ikke er brent, vil overoppvarmes og skade katalysatoren. Unngå derfor overdrevet bruk av starteren, å kjøre tanken tom og å starte motoren ved å skyve eller taue bilen.

Ved feilttenning, ujevn motorgange, redusert motoreffekt eller andre uvanlige driftsforstyrrelser, må feilen umiddelbart utbedres ved et verksted I nødsfall kan du kjøre videre i et kortere tidsrom med lav hastighet og lavt motorturtall.

Hvis kontrollampen  blinker, kan det hende at utslippsgrensene er overskredet. Løft foten fra gasspedalen helt til  slutter å blinke og i stedet lyser konstant. Kontakt et verksted umiddelbart.

Feilfunksjonslampe ⚡ 98.

AdBlue

Generell informasjon

Den selektive katalysator-reduksjonen (BlueInjection) er en metode for å redusere nitrogenoksidene i eksosutslippet betydelig. Dette oppnås ved å sprøyte inn en diesel-eksosvæske (DEF) i eksossystemet.

Betegnelsen på denne væsken er AdBlue®. Det er en væske som ikke er giftig, ikke er brennbar, er fargeløs og luktfri og består av 32 % urea og 68 % vann.

⚠ Advarsel

Unngå kontakt med AdBlue i øynene eller på huden.

Ved øye- eller hudkontakt renses med vann.

Merk

Unngå kontakt med AdBlue på lakken.

Ved kontakt renses med vann.

AdBlue fryser ved temperaturer på omtrent 11 °C. Da bilen er utstyrt med en AdBlue-forvarmer, sikres utslippsreduksjonen også ved lave temperaturer. AdBlue-forvarmeren virker automatisk.

AdBlue-måler



I versjoner uten varslinger for AdBlue-nivåer i førerinformasjonen finnes en AdBlue-måler som viser det aktuelle nivået for gjenværende AdBlue-væske i tanken.

AdBlue-måler ↗ 92.

Nivåvarslinger

AdBlue-forbruket er omtrent 3,5 l per 1000 km og avhenger av kjørestilen.

Versjon med nivåvarslinger i førerinformasjonen

Hvis AdBlue-nivået faller under en bestemt verdi, vil det vises en nivåvarsling i førerinformasjonen ↗ 103.



I tillegg lyser kontrollampen  kontinuerlig sammen med en varseltone.

Etterfyll AdBlue-tanken så snart som mulig. Se "Etterfylling AdBlue" nedenfor.

Hvis det ikke etterfylles AdBlue før det er kjørt en bestemt lengde, vil det vises ytterligere varslinger i førerinformasjonen, avhengig av det aktuelle AdBlue-nivået.

Ny oppstart av motor er sperret

Etterfølgende forespørslers om å etterfylle AdBlue og til slutt meldingen om at ny oppstart av motor er sperret, vil vises i førerinformasjonen.

Les dette

Disse begrensingene er forskriftskrav.

Før sperring av ny motorstart vises en varselmelding med 0 km i førerinformasjonen, dette indikerer at ny oppstart av motoren vil være sperret etter at tenningen er slått av.

Etter at motorstart er sperret, vises en varselmelding i førerinformasjonen som minner føreren om for lavt AdBlue-nivå.

For å tillate at motoren starter på nytt må tanken fylles helt eller med et volum på minst 10 l med AdBlue, avhengig av AdBlue-forbruket.

Varslingstrinn: Nivåvarslinger, ny oppstart av motor er sperret

1.  tennes etter at tenningen er slått på med varselmeldingen **LEVEL ADBLUE LOW (LAVT ADBLUE-NIVÅ)**:

Kjøring er mulig uten begrensninger.

Etterfyll AdBlue-tanken så snart som mulig.

2.  tennes under kjøring med varselmeldingen **TOP UP ADBLUE (FYLL PÅ ADBLUE)**:

Mulig tap av motoreffekt.

Etterfyll AdBlue-tanken så snart som mulig.

3.  tennes under kjøring med varselmeldingen **XXX KM STOP ADD ADBLUE (XXX KM STOPP FYLL ADBLUE)**:

Bilens hastighet kan være begrenset til 20 km/t etter at motoren er slått av og på igjen, inntil rekkevidden er redusert til 0 km.

Fyll tanken helt eller med et volum på minst 10 l med AdBlue

(avhengig av AdBlue-forbruket) så snart som mulig.

4.  tennes under kjøring med varselmeldingen **0 KM STOP ADD ADBLUE (0 KM STOPP FYLL ADBLUE)**:



Motoren kan ikke startes på nytt etter at tenningen er slått av.

For å tillate at motoren starter på nytt må tanken fylles helt eller med et volum på minst 10 l med AdBlue (avhengig av AdBlue-forbruket) så snart som mulig.

Tenning av kontrollampen  kan skje samtidig med en varseltone.

Varsellyder ⇨ 105.

Advarsel om høyt utslipp

Hvis eksosutslippene stiger over en bestemt verdi, vil det bli vist advarsler som ligner områdevarslingene ovenfor, i førerinformasjonen. Kontrollampen  lyser kontinuerlig sammen med  ⇨ 98 og en varseltone.

Forespørslers om å kontrollere eksos-systemet og til slutt meldingen om at ny oppstart av motor er sperret, vil vises i førerinformasjonen.



Les dette

Disse begrensingene er forskrift-skrav.

Ved en AdBlue-rekkevidde på 1100 km vises en varselmelding i førerinformasjonen som viser resterende kjørelengde som bilen kan kjøre før ny oppstart av motor blir sperret. Denne varselmeldingen gjentas hver 100 km.

Kontakt et verksted snarest mulig.

Varseltrinn: Varslinger om høyt utslipp

1.  og  lyser med varselmeldingen **CHECK ANTI-POLLUTION (SJEKK ANTI-FORURENSNING)**:

Feil i systemet som kan medføre tap av motoreffekt.

Kontakt et verksted snarest mulig.

2.  og  lyser med varselmeldingen **ANTIPOLLUTION XXX KM FAIL (ANTI-FORURENSNING xxx KM SVIKT)**:

Indikerer at ny oppstart av motor vil være sperret etter at tenningen

er slått av, i løpet av mindre enn 1100 km.

Denne varselmeldingen gjentas hver 100 km.

Bilens hastighet kan være begrenset til 20 km/t etter at motoren er slått av og på igjen, inntil rekkevidden er redusert til 0 km.

Kontakt et verksted snarest mulig.

3.  og  lyser med varselmeldingen **ANTIPOLLUTION 0 KM FAILURE (ANTI-FORURENSNING 0 M SVIKT)**:



Motoren kan ikke startes på nytt etter at tenningen er slått av.

Søk hjelp hos et verksted.

Tenning av kontrollampene  og  kan skje samtidig med en varseltone.

Varsellyder  105.

Versjon uten nivåvarslinger i førerinformasjonen

Når AdBlue-måleren viser at nivået er svært lavt, lyser kontrollampen  først kontinuerlig, deretter blinker  i flere sekunder etter hvert som AdBlue-nivået faller under en bestemt mengde, og lyser til slutt kontinuerlig. Etterfyll AdBlue-tanken så snart som mulig. Se "Etterfylling AdBlue" nedenfor.

Kjøring er mulig uten begrensinger.

Tap av motoreffekt

Etter hvert som AdBlue-nivået faller ytterligere, blinker kontrollampen  i noen sekunder og lyser deretter kontinuerlig sammen med en varsellyd og tap av motoreffekt.



Les dette

Disse begrensingene er forskriftskrav.

Hvis AdBlue ikke etterfylles før tanken er tom, vil  blinke og etter den neste omstarten av motoren vil bilhastigheten være begrenset til ca. 20 km/t.

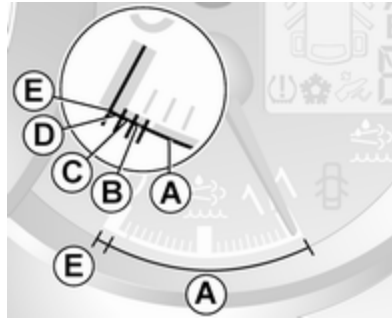
Fyll tanken umiddelbart, helt eller med et volum på minst 10 l med AdBlue, avhengig av AdBlue-forbruket.

Varslingstrinn: Nivåvarslinger, tap av motoreffekt

1. Område A. Ingen kontrollampe: Kjøring er mulig uten begrensinger.
2. Område B. Kontrollampen  tennes:
Etterfyll AdBlue-tanken så snart som mulig.
3. Område C. Kontrollampen  blinker i noen sekunder hver gang tenningen slås på, og lyser deretter kontinuerlig:
Etterfyll AdBlue-tanken så snart som mulig.



4. Område D. Kontrollampen  blinker i noen sekunder hver gang tenningen slås på, og lyser deretter kontinuerlig, sammen med en varsellyd:



Tap av motoreffekt.



Fyll tanken helt eller med et volum på minst 10 l med AdBlue (avhengig av AdBlue-forbruket) så snart som mulig.

5. Område E. Tanken er tom og  blinker sammen varsellyder:
Bilens hastighet vil være begrenset til 20 km/t etter at motoren er slått av og på igjen.
Fyll tanken helt eller med et volum på minst 10 l med AdBlue (avhengig av AdBlue-forbruket) så snart som mulig.

Advarsel om høyt utslipp

Hvis eksosutslippet stiger over en bestemt verdi, lyser kontrollampen  sammen med  98. Ta kontakt med et verksted så snart som mulig.

Hvis feilen ikke rettes før det er kjørt en bestemt lengde, blinker  og  i noen sekunder, deretter lyser de kontinuerlig. Tap av motoreffekt.



Når feilen er kritisk, lyser  og  kontinuerlig og etter den neste omstarten av motoren vil bilens hastighet være begrenset til ca. 20 km/t.

Les dette

Disse begrensingene er forskrift-skrav.

Kontakt et verksted snarest mulig.

Varseltrinn: Varslinger om høyt utslipp

1.  og  lyser:

Feil i systemet.

Kontakt et verksted snarest mulig.

2.  og  blinker når motoren startes, og lyser deretter kontinuerlig:

Feil i systemet som medfører tap av motoreffekt.

Kontakt et verksted snarest mulig.

3.  og  blinker:

Feil i systemet.

Bilens hastighet vil være begrenset til 20 km/t etter at motoren er slått av og på igjen.

Kontakt et verksted snarest mulig.

Tenning av kontrollampene  og  kan skje samtidig med en varseltone.

Varsellyder  105.

Etterfylling AdBlue

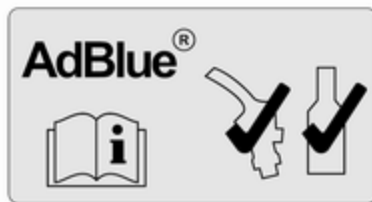

Merk

Bruk bare AdBlue som samsvarer med europeiske standarder DIN 70 070 og ISO 22241-1.

Ikke bruk tilsetningsstoffer.

AdBlue må ikke tynnes ut.

Det selektive katalysator-reduksjonssystemet vil ellers kunne skades.

Les dette

Hvis AdBlue må etterfylles ved svært lave temperaturer, kan det hende at etterfyllingen av AdBlue ikke blir registrert av systemet. I så fall parkeres bilen på et sted med en høyere utetemperatur inntil AdBlue er smeltet.

Les dette

Hvis starting av motoren er sperret på grunn av lavt AdBlue-nivå, anbefaler vi å fylle tanken helt eller med et volum på minst 10 l med AdBlue (avhengig av AdBlue-forbruket).

Unngå mindre påfyllinger (f.eks. mindre enn 10 liter), ellers vil systemet kanskje ikke registrere etterfyllingen.

Les dette

Når beskyttelseshetten skrus av påfyllingsstussen, vil det kunne komme ut ammoniakkdamp.

Dampen må ikke pustes inn da den har en skarp lukt. Dampen er ikke skadelig ved innånding.

Bilen må være parkert på et plant underlag.

Påfyllingstrakten for AdBlue er plassert bak påfyllingslokket på høyre side av bilen.

Påfyllingslokket kan bare åpnes hvis bilen er låst opp og den høyre døren er åpnet.

⚠ Fare

Biler med stopp/start-system: Motoren må slås av og tenningsnøkkelen fjernes for å unngå fare for at motoren automatisk startes på nytt av systemet.

Påfyllingsmengder ⇨ 242.

Påfyllingsstasjon**⚠ Fare**

Følg bensinstasjonens bruksanvisning og sikkerhetsinstrukser under etterfylling av AdBlue.

1. Slå av motoren og fjern nøkkelen fra tenningsbryteren.
2. Åpne høyre dør og trekk for å åpne drivstoffpåfyllingslokket.

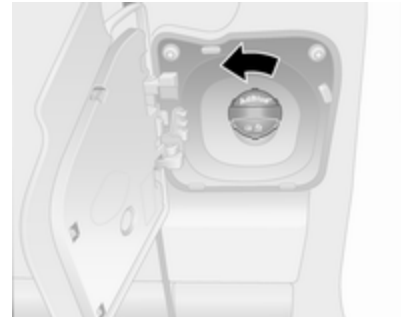

3. Skru av det blå beskyttelseslokket mot urviseren fra påfyllingsstussen.
4. Sett pumpedysen helt inn i påfyllingsstussen og slå den på.
5. Når etterfylling er fullført, monteres beskyttelseslokket og vris med urviseren til det griper inn.
6. Lukk påfyllingslokket og høyre dør.

AdBlue-beholder**Les dette**

Bruk bare angitte AdBlue-beholdere ved etterfylling, for å hindre at du fyller på for mye. Dessuten vil dampen i tanken fanges opp i beholderen og ikke trenge ut.

Les dette

Da AdBlue har begrenset levetid, må utløpsdatoen kontrolleres før etterfylling.

1. Slå av motoren og fjern nøkkelen fra tenningsbryteren.
2. Åpne høyre dør og trekk for å åpne drivstoffpåfyllingslokket.



3. Skru av det blå beskyttelseslokket mot urviseren fra påfyllingsstussen.
4. Åpne AdBlue-beholderen.
5. Monter den ene enden av slangen på beholderen og skru den andre enden på påfyllingsstussen.
6. Løft beholderen inntil den er tom, eller til flyten fra beholderen har stoppet. Dette kan ta opp til fem minutter.
7. Plasser beholderen på bakken for å tømme slangen, vent 15 sekunder.
8. Skru av slangen fra påfyllingsstussen.
9. Monter beskytteshetten og vri med klokkeretningen til den er festet.
10. Lukk påfyllingslokket og høyre dør.

Les dette

Kast AdBlue-beholderen i henhold til miljøbestemmelsene. Slangen kan gjenbrukes etter spyling med rent vann før AdBlue tørker ut.

Les dette

La bilen gå på tomgang i minst ti sekunder for å la systemet registrere etterfyllingen av AdBlue.

Dersom denne prosedyren ikke følges, vil det medføre at systemet ikke registrerer etterfyllingen av AdBlue før det er kjørt i ca. 20 minutter.



Hvis etterfyllingen av AdBlue registreres på korrekt måte, vil AdBlue-nivåvarslingen forsvinne.

Hvis etterfyllingen av AdBlue ikke registreres etter at motoren er kjørt en stund, må det søkes hjelp hos et verksted.

Påfyllingslokk

Bruk kun originale påfyllingslokk. AdBlue-tanken har et spesielt påfyllingslokk.

Feil

Hvis systemet registrerer en driftsfeil, lyser kontrollampen  sammen med  og en varsel tone. Søk straks hjelp på et verksted.

Avhengig av versjonen kan en tilhørende melding også vises i førerinformasjonen ⇨ 103.

Manuelt gir

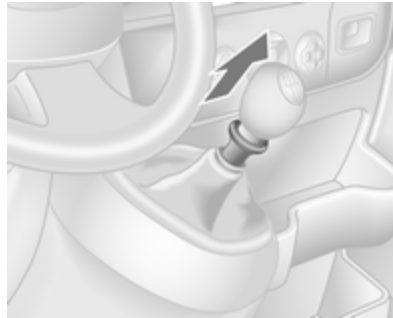

Revers legges inn ved å trå inn clutchpedalen, trekke i kragen på girvelgeren og legge inn giret mens bilen står stille.

Dersom giret ikke kan legges inn, setter du girspaken i fri, slipper opp clutchpedalen og trykker den inn igjen. Forsøk deretter å sette bilen i revers på nytt.

Ikke slur unødig på clutchen.

Trå clutchpedalen helt inn ved betjening. Ikke la foten hvile på pedalen.

Merk

Du bør ikke kjøre med hånden hvilende på girspaken.

Oppgiring ⇨ 99.

Stopp/start-system ⇨ 137.

Automatisert manuelt gir

Det automatiserte manuelle giret (MTA) gjør det mulig å skifte gir manuelt (manuell modus) eller automatisk (automatisk modus) med automatisk clutchbetjening.

Girdisplay



Viser modus og aktuelt gir.

Starte motoren

Trå på bremsepedalen når du skal starte motoren. Hvis du ikke trår inn bremsepedalen, lyser  på girdisplayet, og motoren kan ikke startes.

Når bremsepedalen trås inn, skifter girkassen automatisk til **N** (nøytralstilling). "N" vises på girdisplayet og motoren kan startes. Det kan forekomme en liten forsinkelse.

Girvelger

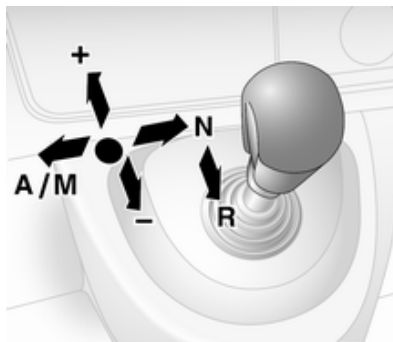

Før alltid girvelgeren så langt den går i den aktuelle retningen. Når du slipper den, går den automatisk tilbake til midtstillingen.

N : Nøytral

A/M : Skifte mellom automatisk og manuell modus

Girdisplayet viser "A" når girkassen er i automatisk modus.

R : Revers

Må bare legges inn når bilen står stille. Girdisplayet viser "R" når revers er lagt inn.

+ : skifte til et høyere gir.

- : skifte til et lavere gir.

Igangkjøring

Når motoren starter, er girkassen i automatisk modus. Trå på bremsepedalen, og flytt girvelgeren i retning **+** for å legge inn første gir.

Hvis **R** velges, legges reversgiret inn. Etter at bremsepedalen er sluppet, begynner bilen å bevege seg. For rask igangkjøring slipper du opp bremsepedalen og gir gass like etter at du har lagt inn et gir.

I automatisk modus skifter girkassen til andre gir automatisk, avhengig av kjøreforholdene.

For å aktivere manuell modus, flyttes velgerspaken mot **A/M**. Det gjeldende giret vises i girdisplayet.

Førstegir gir legges inn ved å trå på bremsepedalen og flytte girvelgeren i retning **+** eller **-**. Legg inn høyere eller lavere gir ved å flytte girvelgeren til **+** eller **-**. Det er mulig å hoppe over gir ved å flytte girvelgeren gjentatte ganger med korte intervaller.

Stans av bilen

I både automatisk og manuell modus legges førstegir inn og clutchen utløses når bilen stanses. I **R** forblir reversgiret lagt inn.

Sett på håndbremsen eller trå inn bremsepedalen ved stopp i bakker. For å hindre overoppheting av clutchen kan en varsellyd utløses som signal om å trå inn bremsepedalen eller sette på håndbremsen.

Slå av motoren ved lengre stans, for eksempel ved kø.

Når bilen er parkert og førerdøren åpnes, hører du et varselsignal hvis du ikke har valgt nøytral eller hvis du ikke har trykket inn bremsepedalen.

Motorbremsing

Automatisk drift

Ved kjøring i nedoverbakke skifter det automatiserte manuelle giret ikke til et høyere gir før et temmelig høyt motorturtall er nådd. Det girer ned i god tid ved oppbremsing.

Manuell modus

For å utnytte motorbremsingen velger du et lavere gir i god tid ved kjøring nedoverbakke.

Gyngeløs bilen

Det er bare tillatt å gyngeløs bilen når den sitter fast i sand, søle, snø eller et hull. Flytt girvelgeren mellom **R** og **A/M** (eller mellom **+** og **-**) gjentatte ganger mens du trår lett på gasspedalen. Ikke rus motoren og unngå brå akselerasjon.

Parkering

Trekk til håndbremsen. Det sist innlagte giret (vises i girdisplayet) forblir innlagt. Med **N** legges det ikke inn noe gir.

Giret reagerer ikke lenger når girvelgeren beveges etter at tenningen er slått av.

Hvis ikke tenningen er slått av, eller hvis parkeringsbremsen ikke er satt på, høres en varsellyd når førerdøren åpnes.

Manuell modus

Dersom du velger et høyere gir ved for lavt motorturtall eller et lavere gir ved for høyt turtall, foretas det ikke noe girskift. Dermed unngår man for lave eller for høye motorturtall.

Ved for lave motorturtall skifter girkassen automatisk til et lavere gir.

Ved for høye motorturtall skifter girkassen automatisk til et høyere gir bare ved tvungen nedgiring.

Elektroniske kjøreprogrammer

Vinterprogram ❄️



Koble inn vinterprogrammet hvis du får problemer med å starte opp på glatt underlag.

Aktivere

Trykk ❄️. Kontrollampen ❄️ vises på girdisplayet. Girkassen skifter til automatisk modus, og bilen starter i et egnet gir.

Deaktivering

Vinterprogrammet slås av:

- trykke ❄️ igjen
- å slå av tenningen
- å skifte til manuell modus

Det kan hende at en varsellyd utløses for at girkassen skal skånes ved ekstremt høy clutchtemperatur. I slike tilfeller trår du på bremsepedalen, velger "N" og setter på håndbremsen, slik at clutchen kan avkjøles.

Belastningsprogram (kg)



Det er mulig å bruke belastningsprogrammet både i manuell og automatisk modus. I begge tilfeller tilpasses girskiftmønstrene automatisk for økt last.

Aktivere

Trykk **kg**. Kontrollampen **kg** vises på girdisplayet. Girkassen velger optimale girskiftmønstre.

Deaktivering

Belastningsprogrammet slås av:

- trykke **kg** igjen
- å slå av tenningen

Tvungen nedgiring

Hvis du trår inn gasspedalen forbi trykkpunktet, skifter girkassen til et lavere gir avhengig av motorturtallet. Full motoreffekt er tilgjengelig for akselerasjon.

Hvis motorturtallet er for høyt, skifter girkassen til et høyere gir. Dette skjer også i manuell modus. Uten tvungen nedgiring påvirkes ikke denne automatiske girskiftingen i manuell modus.

Feil

Ved feil vises kontrollampen  på girdisplayet. Det er mulig å kjøre videre, forutsatt at man er forsiktig og kjører forutseende.

Sørg for at feilen utbedres ved et verksted.

Brudd i strømtilførselen

Ved strømbrudd når et gir er lagt inn, slipper ikke clutchen. Bilen kan ikke beveges.

Hvis bilbatteriet er utladet, starter du bilen med startkabler ⇨ 213.

Hvis et utladet bilbatteri ikke er årsaken til feilen, må du kontakte et verksted for å få hjelp.

Hvis nøytralstillingen ikke kan velges, må bilen bare taues med drivhjulene hevet fra bakken ⇨ 215.

Tauing av bilen ⇨ 215.

Bremser

Bremsesystemet har to atskilte bremsekretser.

Hvis en bremsekrets svikter, kan bilen fortsatt bremse med den andre kretsen. Da oppnås imidlertid bremsevirkningen først når du trår hardt på bremsepedalen. Du må bruke betydelig mer kraft på pedalen. Bremselengden øker. Søk hjelp hos et verksted før du kjører videre.

Når motoren ikke går, opphører virkningen til bremsekraftforsterkeren når du har trådd inn bremsepedalen én eller to ganger. Bremseeffekten reduseres ikke, men det trengs betydelig større kraft for å bremse. Vær spesielt oppmerksom på dette ved tauing.

Kontrollampe  ⇨ 99.

Blokkeringsfrie bremser (ABS)

De blokkeringsfrie bremsene (ABS) hindrer at hjulene blokkeres.

Så snart et hjul ser ut til å bli blokkert, begynner ABS å regulere bremstrykket. Bilen kan styres også ved kraftig bremsing.

ABS-reguleringen merkes i form av pulsering i bremsepedalen og reguleringslyder.

For å oppnå optimal bremseeffekt trår du bremsepedalen helt inn under hele nedbremsingen til tross for at pedalen pulserer. Ikke reduser kraften på pedalen.

Kontrollampe  ⇨ 99.



Feil

Hvis kontrollampene  og  lyser sammen med meldingene **CHECK ABS (KONTROLLER ABS)** og **CHECK ESP (KONTROLLER ESP)** i førerinformasjonen, er det en feil i ABS. Bremsesystemet fungerer fortsatt, men uten ABS-regulering.

Advarsel

Hvis det foreligger en feil i ABS, kan hjulene få en tendens til å låse seg ved kraftigere bremsing enn

normalt. Fordelene ved ABS er ikke lenger til stede. Bilen kan ikke lenger styres ved kraftig bremsing, og den kan trekke mot én side.

Hvis kontrollampene (ABS),  og  og STOP lyser, er ABS og ESP deaktivert og meldingen **BRKING FAULT (BREMSEFEIL)** vises i førerinformasjonssenteret. Søk hjelp hos et verksted.

Sørg for at feilen utbedres ved et verksted.

Håndbrems

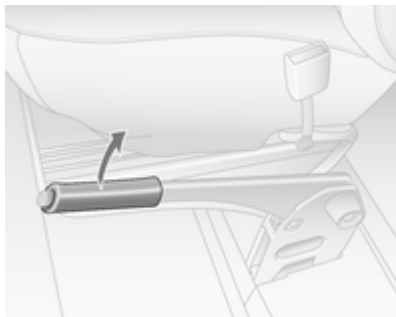

⚠ Advarsel

Trekk alltid håndbremsa godt til uten å trykke på frigjøringsknappen. I nedover- eller oppoverbakker skal håndbremsa trekkes hardt til.

Løft håndbremsspaken litt opp for å løse ut bremsen, trykk på frigjøringsknappen og senk spaken helt ned.

Trå samtidig på bremsepedalen for å redusere betjeningskraften på håndbremsen.

Kontrollampe  ⇨ 99.

Parkering ⇨ 140.

Nedfellbar håndbrems

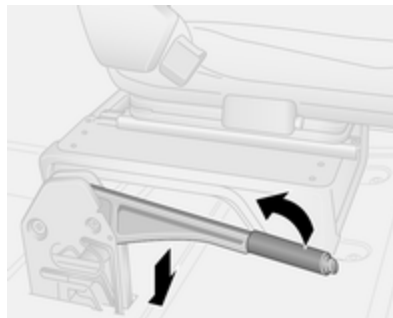

I enkelte modeller blir håndbremsspaken felt ned til horisontal posisjon selv om håndbremsen er aktivert.

For å frigjøre håndbremsen trykkes utløserknappen inn og spaken trekkes litt opp, deretter føres spaken til horisontal posisjon.

Når du vil aktivere håndbremsen, drar du opp spaken og slipper den. Spaken returnerer til horisontal posisjon.

Bremsestøtte

Hvis du trår raskt og hardt på bremsepedalen, bremses det automatisk med maksimal bremsekraft (full oppbremsing).

Oppretthold et jevnt trykk på bremsepedalen så lenge det er behov for full oppbremsing. Den maksimale bremsekraften reduseres automatisk idet du slipper opp bremsepedalen.

Bremseassistent er ikke tilgjengelig under en autostopp.

Stopp/start-system ⇨ 137.

Bakkestartstøtte

Systemet bidrar til å hindre utilsiktet bevegelse ved igangkjøring i skråninger.

Når du slipper bremsepedalen etter å stoppet i en skråning (med girspaken i et forovergir eller bakovergir), står bremsene på i ytterligere 2 sekunder. Bremsene løses automatisk så snart bilen begynner å akselerere.

Merk

Bakkestartstøtten kan ikke fullstendig hindre at kjøretøyet beveger seg i alle situasjoner (ekstremt bratte stigninger osv.).

Trå om nødvendig på bremsepedalen for å hindre at bilen ruller bakover.

Bakkestartstøtten er ikke aktiv under automatisk stans.

Stopp/start-system ⇨ 137.

Kjøresystemer

Antispinn

Antispinnsystemet (TC) er en del av det elektroniske stabilitetsprogrammet (ESP[®]Plus), som bedrer kjørestabiliteten ved behov, uavhengig av veidekket og dekkenes veigrep, ved å hindre at drivhjulene spinner.

Når drivhjulene begynner å spinne, reduseres motoreffekten, og hjulet som spinner mest bremses individuelt. Dermed forbedres bilens kjørestabilitet vesentlig også på glatt veibane.

Antispinnsystemet er funksjonsklart med én gang tenningen er slått på og kontrollampen  på instrumentpanelet er slukket. En tilhørende melding blir dessuten vist i førerinformasjonen ⇨ 103.

Når antispinn er aktiv blinker .

⚠ Advarsel

La ikke denne spesielle sikkerhetsfunksjonen få deg til å anlegge en mer risikofylt kjørestil. Tilpass hastigheten etter veiforholdene.

Kontrollampe  100.

Stabilitetsstøtte for tilhenger (TSA)  174.



Forsterket antispinnfunksjon





Om nødvendig kan antispinnkontrollsystemet (TC) deaktiveres for å forbedre veigrepet på myke, gjørmete eller snødekte veier:

Trykk  på instrumentpanelet.







Kontrollampen  lyser på instrumentgruppen, og en tilhørende melding vises i førerinformasjonssenteret  103.

Når bilen når en hastighet på 50 km/t, skifter systemet automatisk fra forsterket antispinnfunksjon til TC-bruk. Kontrollampen  på instrumentpanelet slukkes.

TC kobles inn ved å trykke  igjen. Kontrollampen  slukker.

Antispinn blir også koblet inn igjen neste gang tenningen slås på.

Feil

Hvis systemet registrerer en feil, tennes kontrollampen   100 sammen med   98 i instrumentgruppen, og det vises en tilsvarende melding i førerinformasjonssenteret  103.

Antispinnsystemet (TC) virker ikke. Sørg for at feilen utbedres ved et verksted.

Meldinger om bilen  104.

Elektronisk stabilitetsprogram

Det elektroniske stabilitetsprogrammet (ESP^{®Plus}) forbedrer kjørestabiliteten når det er nødvendig, uavhengig av veiforholdene og dekkenes veigrep. Det forhindrer også at drivhjulene spinner.

Så snart bilen får en tendens til å trekke mot én side (understyring / overstyring), reduseres motoreffekten, og hjulene bremses opp separat.

Dermed forbedres bilens kjørestabilitet vesentlig også på glatt veibane.

ESP®Plus er driftsklart med én gang tenningen slås på og kontrollampen  på instrumentpanelet slukkes. En tilhørende melding blir dessuten vist i førerinformasjonen ⇨ 103.

Når ESP®Plus trer i funksjon, blinker .

Advarsel

La ikke denne spesielle sikkerhetsfunksjonen få deg til å anlegge en mer risikofylt kjørestil. Tilpass hastigheten etter veiforholdene.

Kontrollampe  ⇨ 100.

Stabilitetsstøtte for tilhenger (TSA)
⇨ 174.

Forsterket antispinnfunksjon





Om nødvendig kan ESP®Plus deaktiveres for å forbedre veigrepet på myke, gjørmete eller snødekte veier: Trykk  på instrumentpanelet.



Kontrollampen  lyser på instrumentgruppen, og en tilhørende melding vises i førerinformasjonssenteret ⇨ 103.

Når bilen når en hastighet på 50 km/t, skifter systemet automatisk fra forsterket antispinnfunksjon til bruk av ESP®Plus. Kontrollampen  på instrumentpanelet slukkes.



ESP®Plus kobles inn igjen ved at  trykkes igjen. Kontrollampen  slukker.

ESP®Plus blir også koblet inn igjen neste gang tenningen slås på.

Motortrekk, momentstyring

Motortrekkets momentstyringssystem er en integrert funksjon i ESP®Plus. Ved nedgiring på glatte veier øker motorturtallet og momentet for å bidra til at låsing av hjulene forhindres ved kraftige oppbremsinger.

Feil

Hvis systemet registrerer en feil, tennes kontrollampen  100 sammen med  98 i instrumentgruppen, og det vises en tilsvarende melding i førerinformasjonssenteret  103.

Det elektroniske stabilitetsprogrammet (ESP®Plus) er ikke klart til bruk. Sørg for at feilen utbedres ved et verksted.

Meldinger om bilen  104.

Begrenset glipp i bakaksel

Bakhjulsdrevne biler kan være utstyrt med en automatisk låst bakre differensial som automatiske styrer over-

ført moment til hvert enkelt hjul, forbedrer friksjonen på mykt underlag, søle eller snødekte veibaner.

Advarsel

La ikke denne spesielle sikkerhetsfunksjonen få deg til å anlegge en mer risikofylt kjørestil. Tilpass hastigheten etter veiforholdene.

Når bilens hastighet kommer opp i 30 km/t, eller når bakhjulene returnerer til underlag med normalt grep, f.eks. asfalterte veier, vil systemet automatisk deaktiveres, noen ganger sammen med en lyd (uten konsekvenser for bilens egenskaper).

Systemet kan også deaktiveres manuelt så snart normale grepstilstander er gjenopprettet ved kortvarig å slippe gasspedalen.

Kjøreassistansesystemer

Førerassistansesystemer

Advarsel

Førerassistansesystemer er utviklet for å støtte føreren og ikke for å erstatte hans oppmerksomhet.

Føreren har alltid det fulle ansvaret ved kjøring av bilen.

Følg alltid med på trafikksituasjonen når du bruker førerassistansesystemer.

Automatisk hastighetskontroll

Den automatiske hastighetskontrollen kan lagre og holde konstant hastigheter fra 30 km/t og oppover. Avvik fra lagret hastighet kan oppstå ved kjøring i oppover- eller nedoverbakke. Den lagrede hastigheten blinker i førerinformasjonen  103.

Av sikkerhetsmessige grunner kan hastighetskontrollen først aktiveres etter at bremsepedalen har vært betjent én gang.

Bruk ikke den automatiske hastighetskontrollen hvis det ikke er tilrådelig å holde konstant hastighet.

Hvis bilen har automatisert manuelt gir, må den automatiske hastighetskontrollen bare aktiveres i automatisk modus.

Kontrolllampene  og  \rightarrow 102.

Slå på systemet





Trykk inn , kontrollampen  lyser grønt i instrumentgruppen.

Den automatiske hastighetskontrollen er nå i ventemodus og en tilhørende melding vises i førerinformasjonssenteret.



Akselerer til ønsket hastighet, og trykk på **+** eller **-**. Den gjeldende hastigheten lagres og opprettholdes, og du kan slippe gasspedalen.



Kontrollampen  lyser grønt i instrumentpanelet sammen med  og en tilhørende melding vises i førerinformasjonssenteret.

Kjørehastigheten kan økes ved å trå på gasspedalen. Den lagrede hastigheten blinker på instrumentpanelet. Når gasspedalen slippes, gjenopptas den tidligere lagrede hastigheten.

Hastighetskontrollen fortsetter å være aktiv under girskift.

Hastigheten lagres helt til tenningen slås av.

Øke hastigheten

Når den automatiske hastighetskontrollen er aktiv, kan bilhastigheten økes kontinuerlig eller i små trinn ved å holde nede eller trykke gjentatte ganger på **+**.

Når bryteren slippes, lagres og opprettholdes den gjeldende hastigheten.

Alternativt kan det akselereres til ønsket hastighet og lagres ved å trykke på **+**.

Senke hastigheten

Når den automatiske hastighetskontrollen er aktiv, kan bilhastigheten reduseres kontinuerlig eller i små trinn ved å holde nede eller trykke gjentatte ganger på **-**.

Når bryteren slippes, lagres og opprettholdes den gjeldende hastigheten.

Deaktivering av funksjonaliteten



Trykk på **○**, den automatiske hastighetskontrollen deaktiveres og den grønne kontrollampen **☺** i instrumentgruppen slukkes.

Automatisk deaktivering:

- bilhastigheten synker under 30 km/t
- brems pedalen trås inn
- clutchpedalen trås inn
- girvelger i **N**

Hastigheten lagres og en tilhørende melding vises i førerinformasjonssenteret.

Aktivering av funksjonaliteten

Trykk inn **R** ved en hastighet over 30 km/t.

Hvis den lagrede hastigheten er mye høyere enn gjeldende hastigheten, akselererer bilen kraftig helt til den lagrede hastigheten er nådd.

Hvis du trykker på **+** vil dette også reaktivere funksjonen automatisk hastighetskontroll, men bare ved den aktuelle kjørehastigheten, ikke den lagrede hastigheten.

Slå av systemet

Trykk på **☺**, de grønne kontrollampene **☺** og **☺** i instrumentgruppen slukkes.

Hastighetsbegrenser

Hastighetsbegrenseren hindrer at bilen overskrider en forhåndsinnstilt maksimumshastighet over 30 km/t.

Slå på systemet



Trykk inn , kontrollampen  lyser gult i instrumentgruppen.

Hastighetsbegrenser-funksjonen er nå i ventemodus og en tilhørende melding vises i førerinformasjonssenteret.

Akselerer til ønsket hastighet, og trykk på **+** eller **-**. Den gjeldende hastigheten registreres.

Bilen kan kjøres som normalt, men det vil ikke være mulig å overskride den programmerte hastighetsgrensen i en nødsituasjon.

Dersom hastighetsgrensen ikke kan overholdes, f.eks. ved kjøring i bratte nedoverbakker, vil hastighetsbegrenseren blinke i førerinformasjonssenteret.

Øke hastighetsgrensen

Hastighetsgrensen kan økes kontinuerlig eller i små trinn ved å holde nede eller trykke gjentatte ganger på **+**.

Senke hastighetsgrensen

Hastighetsgrensen kan reduseres kontinuerlig eller i små trinn ved å holde nede eller trykke gjentatte ganger på **-**.

Overskride hastighetsgrensen

Det er mulig å overskride hastighetsgrensen i nødsituasjoner ved å trå gasspedalen hardt inn forbi motstanden.

Hastighetsbegrenseren vil blinke i førerinformasjonssenteret i denne perioden.

Slipp opp gasspedalen, og hastighetsbegrensningen aktiveres igjen så snart en lavere hastighet enn hastighetsgrensen er nådd.

Les dette

Hvis kjøretøyet er utstyrt med hastighetsbegrenser, kan du ikke overskride kjøretøyet definerte maksimalhastighet selv om du trykker gasspedalen helt inn.

Hastighetsbegrenser  162.

Deaktivering av funksjonaliteten

Trykk inn , hastighetsbegrenseren deaktiveres og bilen kan kjøres normalt.

Hastighetsgrensen lagres og en tilhørende melding vises i førerinformasjonssenteret.

Aktivering av funksjonaliteten

Trykk på **R**. Hastighetsbegrenseren aktiveres på nytt.

Hvis du trykker på **+**, vil dette også reaktivere hastighetsbegrenseren, men bare ved den aktuelle kjørehastigheten, ikke den lagrede hastigheten.

Slå av systemet

Trykk .

Den gule kontrollampen  i instrumentgruppen slukkes.

Maksimal hastighetsbegrenser

Bilen kan være utstyrt med en fast maksimal hastighetsbegrenser som ikke kan deaktiveres, i samsvar med lokale og nasjonale forskrifter.

Hvis utstyret finnes, er det plassert en varseletikett som viser den faste maksimale hastighetsgrensen (90 til 130 km/t) på instrumentpanelet.

Avvik fra den faste maksimale hastighetsgrensen kan forekomme kortvarig ved kjøring i nedoverbakke, av fysiske årsaker.

Et varselsignal kan høres i 10 sekunder hvis bilen kortvarig overskrider den innstilte grensen.

Biler som også er utstyrt med hastighetsbegrenser: Den maksimale hastigheten kan ikke overskrides ved å trå gasspedalen hardt inn forbi motstandspunktet.

Aktiv nødbremsing

Aktiv nødbremsing kan bidra til å redusere skader og personskader ved en eventuell kollisjon med biler rett foran, når en kollisjon ikke lenger kan unngås, enten ved manuell bremsing eller ved styring. Funksjonen bruker forskjellige typer input (f.eks. kameraføler, radarføler, bremsetrykk, kjøretøyhastighet) for å beregne sannsynligheten for en frontkollisjon.

Advarsel

Dette systemet fungerer ikke som noen erstatning for førerens ansvar for å kjøre bilen og se forover. Funksjonen er begrenset til tilleggsbruk, kun for å redusere bilens hastighet før en kollisjon.

Systemet registrerer bare biler som kjører i den samme trafikketningen.

Etter et plutselig filbytte trenger systemet litt tid til å oppdage neste foranliggende kjøretøy.

Føreren må alltid være klar til å reagere og bruke bremses og ratt for å unngå kollisjoner.

Forhold for betjening

Systemet fungerer ved bilhastigheter mellom 15 km/t og 100 km/t.

Aktivere

Systemet er automatisk aktivt når tenningen slås på.

Funksjonalitet

Ved kjøring i det nevnte hastighetsområdet og når det er overhengende fare for kollisjon med bilen foran, vil  blinke og det høres en varsellyd.

Indikatorlampen  og varsellyden stopper når systemet registrerer at det ikke lenger er fare for kollisjon.

Rett før den overhengende kollisjonen vil systemet bremse automatisk for å redusere kollisjonshastigheten eller hindre et sammenstøt.

⚠ Advarsel

Du må ikke stole på systemet for å bremse bilen. Aktiv nødbremsing bremser ikke utenfor sitt driftshastighetsområde og reagerer bare på biler som registreres.

Deaktivering og ny aktivering

Aktiv nødbremsing kan deaktiveres når bilen står stille og tenningsbryteren er på:



Veksle mellom bildene i førerinformasjonssenteret med knappene på den høyre hendespissen inntil meldingen **AEBS AKTIV** vises.

For å deaktivere systemet trykkes og holdes en av de to knappene i omtrent 3 sekunder. Meldingen **AEBS DEAKTIVERT** vises og  lyser i instrumentgruppen inntil systemet er aktivert igjen.

For å aktivere systemet på nytt trykkes og holdes en av de to knappene i omtrent 3 sekunder. Meldingen **AEBS AKTIV** vises og  forsvinner.

Meldinger om bilen ⇨ 104.

Vi anbefaler å deaktivere systemet i menyen for personlige innstillinger i bilen i følgende tilfeller:

- når bilen slepes
- før bruk av automatisk bilvask med tenningsbryteren på
- hvis frontruten er skadet i nærheten av kameraet
- hvis fremre støtfanger er skadet

Betingelser for ny aktivering

Det aktive nødbremsingssystemet kan bare aktiveres igjen dersom:

- girspaken ikke står i nøytral
- håndbremsen ikke er aktivert
- bilen ikke kjører i kurver

Systembegrensninger

I noen tilfeller kan det aktive nødbremsingssystemet gi en automatisk oppbremsing i situasjoner som virker unødvendige, for eksempel i parkeringshus på grunn av trafikkskilt i en kurve eller kjøretøyer i en annen kjørebane. Dette er normal funksjon, og bilen trenger ikke service. Trykk hardt på gasspedalen for å overstyre den automatiske bremsingen dersom situasjonen og omgivelsene tillater dette.

I de følgende tilfellene er ytelsen for den aktive nødbremsingen begrenset:



- Kjøring på svingete eller kuperte veier
- Registrering av alle biler, spesielt biler med tilhenger, traktorer, skitne biler osv.
- Registrering av en bil når værforholdene begrenser utsikten, som ved tåke, regn eller snø
- Kjøring om natten



- Føleren i frontruten eller radarenheten bak fremre støtdemper er blokkert av snø, is, slaps, søle, smuss osv.
- Frontruten er skadet eller påvirket av fremmede gjenstander, f.eks. klistrelapper

Det kreves alltid full oppmerksomhet under kjøring, og du skal være klar til å gjøre noe og aktivere bremsene og/eller styre bilen for å unngå kollisjoner.

Feil

Dersom systemet trenger service, vises en melding i førerinformasjonen.

I tillegg lyser varsellampene  og  samtidig.

Når systemet registrerer at funksjonen ikke er tilgjengelig, tennes varsellampene  eller  og forblir på. I tillegg vises en melding i førerinformasjonen. Systemet kan være midlertidig forhindret (for eksempel: radar eller kamera redusert av smuss, søle, snø osv.). I så fall parkeres bilen og motoren slås av. Rengjør området på frontruten rundt kameraet og regi-

streringssonen for radaren i fremre støtfanger. Hvis varsellampene og meldingene fortsatt vises etter at bilen er startet igjen, må det tas kontakt med et verksted.

Parkeringsradar

⚠ Advarsel

Føreren har det fulle ansvaret for parkeringsmanøveren.

Kontroller alltid omgivellesområdet ved rygging og ved bruk av parkeringsradaren bak.

Parkeringsradaren måler avstanden mellom bilen og hindringer bak bilen. Systemet informerer og varsler føreren i form av lydsignaler.



Systemet består av fire ultrasoniske parkeringsfølere i støtfangeren bak.

Les dette

Deler som festes i registreringsområdet, kan forårsake systemfeil.

Aktivere

Når du setter bilen i revers, kobles systemet inn automatisk. En kort lydsignal angir at systemet er funksjonsklart.

Intervallene mellom lydsignalene blir kortere etter hvert som bilen nærmer seg hindringen. Når avstanden er under 30 cm, høres et kontinuerlig lydsignal.

Deaktivering



Det er mulig å deaktivere systemet permanent eller midlertidig.

Midlertidig deaktivering

Deaktiver systemet midlertidig ved å trykke **P** på instrumentpanelet med tenningen på. Lysdioden i knappen tennes når det deaktiveres.

Når revers er lagt inn, utløses ikke lyssignalet, noe som angir at systemet er deaktivert.

Funksjonen aktiveres på nytt ved å trykke på **P** igjen, eller det aktiveres neste gang tenningen slås på.

Permanent deaktivering

Deaktiver systemet permanent ved å trykke og holde **P** på instrumentpanelet i ca. tre sekunder med tenningen på. Lysdioden lyser kontinuerlig i knappen ved permanent deaktivering.

Systemet er deaktivert og virker ikke. Når revers er lagt inn, utløses ikke lyssignalet, noe som angir at systemet er deaktivert.

Funksjonen aktiveres på nytt ved å trykke og holde inne **P** i ca. 3 sekunder.

Feil

Hvis systemet oppdager en driftsfeil ved valg av reversgir, høres en kontinuerlig lydalarm i ca. 3 sekunder. Kontakt er verksted for å få fjernet årsaken til feilen.

Merk

Ved rygging må området være fritt for hindringer som kan treffe undersiden av bilen.

Støt mot bakakselen som muligens ikke er synlige, vil kunne medføre ukarakteristiske endringer ved håndtering av bilen. Dersom slike støt skulle inntreffe, bør det tas kontakt med et verksted.

Grunnleggende informasjon om parkeringsradarsystemet

⚠ Advarsel

Under visse omstendigheter kan reflekterende overflater på gjenstander eller klær samt lydilder utenfor bilen føre til at systemet ikke registrerer hindringer.

Vær spesielt oppmerksom på eventuelle lave hindringer som kan skade den nedre delen av støtfangeren.

Merk

Følerne kan fungere dårligere hvis de er dekket av for eksempel is eller snø.

Ytelsen til parkeringsradaren kan svekkes ved tung last.

Spesielle betingelser gjelder i forbindelse med større biler (for eksempel terrengbiler og varebiler). Det er ikke sikkert at systemet oppdager hindringer i det øvre partiet på slike biler.

Det er ikke sikkert systemet oppdager gjenstander med et svært lite reflekterende tverrmål, som for eksempel er smale eller av mykt materiale.

Parkeringsradarsystemet oppdager ikke gjenstander som er utenfor følerens registreringsområde.

Kamera bak

Ryggekameraet hjelper føreren ved rygging ved å vise en oversikt over området bak bilen enten i det innvendige speilet eller i informasjonsdisplayet.

⚠ Advarsel

Ryggekameraet skal ikke erstatte førerens syn. Husk at gjenstander utenfor kameraets synsfelt ikke vises, f.eks. områder nedenfor støtfangeren eller under bilen.

Ikke rygg bilen kun ved å se på displayet. Kontroller omgivelsene bak og rundt bilen før du rygger.



Kameraet monteres vanligvis på bakhjørnet, under nummerskiltlisten.

Området som vises av kameraet, er begrenset. Avstandene som bildet viser, er annerledes enn den faktiske avstanden.

Les dette

For å oppnå maksimalt utsyn må kameraet bak ikke være hindret av skitt, snø eller is.

Aktivere

Display i det innvendige speilet

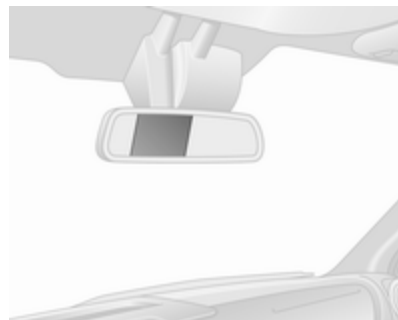

Ryggekameraets display aktiveres automatisk når bilen settes i revers. Et lydssignal bekrefter aktiveringen.

Informasjonsdisplay



I biler med navigasjonssystem vises ryggekamerabildet på informasjonsdisplayet.

Forutseende kjørefeltvisningsbilde (1)

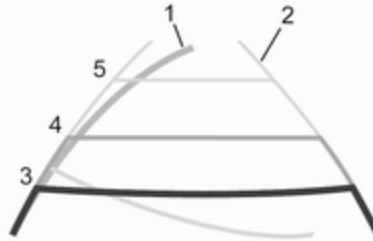

Avhengig av versjonen vises forutseende kjørefelt (1) for bilen i blått i informasjonsdisplayet. Det viser bilens kjørevei i samsvar med rattvinkelen.

Fast kjørefeltvisningsbilde (2)

Den faste kjørefelt-visningen (2) viser bilens spor hvis bilen holdes rett fram.

Styrelinjer (3, 4, 5) brukes sammen ned den faste kjørefelt-visningen (2) og indikerer avstanden bak bilen.

Styrelinjeintervallene er som følger:

3 (Rødt) : 30 cm

4 (Gul) : 70 cm

5 (Grønn) : 150 cm

Innstillinger

Innstillinger, f.eks. lysstyrke, kan innstilles via infotainmentsystemet. Du finner mer informasjon i Infotainment-håndboken.

Deaktivering

Kameraet deaktiveres etter en forsinkelse dersom reversgiret ikke legges inn.

Feil

Ryggekameraet fungerer ikke alltid bra nok hvis:

- omgivelsene er mørke
- solen eller frontlysstråler skinner rett inn i kameralinsen
- is, snø, søle eller annet dekker kameralinsen. Rengjør linsen, skyll den med vann og tørk av med en myk klut
- bakdørene er ikke korrekt lukket

- bilen har fått støt mot baksiden
- det oppstår ekstreme temperaturrendringer

Filskiftvarsling

Filskiftvarsling-systemet bruker et frontkamera for å observere kjørefeltmerkingene som bilen kjører mellom. Systemet registrerer skifte av fil og advarer føreren ved et utilsiktet filskift med visuelle signaler og lydsignaler.

Kriteriene for registrering av utilsiktet filskift er:

- ingen bruk av blinklys
- ingen aktiv styring

Hvis føreren utfører disse handlingene, kommer det ingen advarsel.

Aktivere



Filskiftvarslingen aktiveres ved å trykke på  i takkonsollen. Lysdioden i knappen slukker for å vise at systemet er på.



Når kontrollampen  99 i instrumentgruppen lyser, er systemet klart til bruk. En tilhørende melding blir dessuten vist i førerinformasjonen 103.

Kontrollampen  slukker når systemet ikke er klart, for å varsle føreren.

Systemet virker bare når farten er over 60 km/t og hvis veien har kjørefeltmerking som er registrert.

Hvis blinklysene ikke brukes ved filskift, dvs. at det registreres et utilsiktet filskift, vil kontrollampen  blinke og det høres en varsellyd for å varsle føreren.

Deaktivering

Systemet deaktiveres ved å trykke på . Lysdioden i knappen tennes. En tilhørende melding vises også på førerinformasjonssenteret.

Systemet fungerer ikke når hastigheten er under 60 km/t.

Tips for bruk

Det kan hende at filskiftvarslingen ikke fungerer som den skal når:

- Frontruten er ikke ren.
- Det er vanskelige værforhold som kraftig regn, snøvær, direkte sollys eller skygger.

Systemet fungerer ikke når det ikke registreres noen kjørefeltmerking.

Feil

Ved feil i systemet vises en varselmelding i førerinformasjonssenteret (muligens sammen med kontrollampen ) og lysdioden i knappen tennes.

Søk hjelp hos et verksted.

Førerinformasjonsdisplay ⇨ 103.

Drivstoff

Drivstoff for dieselmotorer



Bruk bare dieseldrivstoff som samsvarer med EN 590 og som har et svovelinhold på maksimalt 10 ppm.

Drivstoff med et biodieselinhold på maksimalt 7 % etter volum (og som samsvarer med EN 14214), kan brukes (f.eks. med navn B7).

Ved kjøring i land utenfor EU er det mulig å bruke Euro-Diesel-drivstoff med svovelinhold under 50 ppm av og til.

Merke

Hyppig bruk av dieseldrivstoff som inneholder mer enn 15 ppm svovel, vil medføre alvorlige motorskader.

Merke

Bruk av drivstoff som ikke er i samsvar med EN 590 eller lignende kan føre til tap av motor-kraft, økt slitasje eller motorskade, og kan virke inn på garantien.

Ikke bruk marin diesel, fyringsolje, Aquazole og lignende diesel/vannemulsjoner. Dieseldrivstoff må ikke tynnes ut med drivstoff for bensinmotorer.

Viskositeten og filtrerbarheten til dieselen er avhengig av temperaturen. Ved lave temperaturer må det fylles diesel med garanterte vinterkvaliteter.

Dieselfilter ⇨ 184.

Dieseldrivstoffsystem utlufting ⇨ 185.

Drift ved lave temperaturer

Ved temperaturer under 0 °C vil enkelte dieselprodukter med biodieseltilsetninger kunne klumpe seg, fryse eller stivne, og dette kan påvirke drivstofftilførselsystemet. Oppstart og

motordrift vil kanskje ikke fungere korrekt. Sørg for å fylle dieseldrivstoff med vinterkvalitet ved utetemperaturer under 0 °C.

Dieseldrivstoff med arktisk kvalitet kan brukes ved ekstremt kalde temperaturer under -20 °C. Bruk av denne drivstoffkvaliteten i varme eller svært varme klimaer anbefales ikke og kan medføre at motoren stopper, starter dårlig eller kan skade drivstoffinnsprøytingssystemet.

Fylling av drivstoff

⚠ Fare

Før fylling av drivstoff må motoren og eventuelle varmeelementer med brennkammer slås av. Slå av mobiltelefoner.

Ved tanking må betjenings- og sikkerhetsforskriftene for bensinstasjonen følges.

⚠ Fare

Drivstoff er antennelig og eksplosivt. Røyking forbudt. Unngå nakne flammer eller gnister.

Hvis du merker drivstofflukt inne i bilen, må du umiddelbart kontakte et verksted for å utbedret feilen.

En etikett med symboler ved drivstofflokket viser de tillatte drivstofftypene. I Europa er pumpedysene i påfyllingsstasjonene merket med disse symbolene. Fyll bare med den tillatte drivstofftypen.

Merk

Slå ikke på tenningen hvis du har fylt på feil drivstoff.

Drivstofftankens påfyllingsstuss med bajonettlås befinner seg på venstre side foran på bilen.

Tankdekselet kan bare åpnes hvis bilen er låst opp og døren er åpnet. Åpne tankdekselet for hånd.

⚠ Fare

Biler med stopp/start-system: Motoren må slås av og tenningsnøkkelen fjernes for å unngå fare for at motoren automatisk startes på nytt av systemet.

Påfyllingsmengder ⇨ 242.



Vri hetten langsomt mot klokken for å åpne.

Tanklokket kan henges på den nedre kroken til tankdekselet.

Plasser dysen rett mot påfyllingsstussen og press med en liten kraft for sette inn.

Slå på pumpedysen for å etterfylle. Etter den automatiske utkoblingen kan tanken fylles ved å betjene fyller-pistolen maksimalt to ganger.

Merk

Eventuelt drivstoffsøl må fjernes straks.

Vri drivstoffpåfyllingslokket i klokke-retningen for å lukke.

Lukk drivstoffpåfyllingslokket.

Tanklokk

Bruk originale tanklokk. Biler med dieselmotorer har spesielle tanklokk.

Tilhengerfeste

Generell informasjon

Benytt bare tilhengerfeste som er godkjent for bilen. Overlat ettermontering av tilhengerfeste til et verksted. Det kan være nødvendig å foreta endringer som berører kjølingen, varmeskjoldene eller annet utstyr.

Kjøreegenskaper og tips for kjøring med tilhenger

Hvis tilhengeren har bremses, må sikkerhetsvaireren festes.

Smør kulen på tilhengerfestet før tilhengeren kobles til bilen. Dersom det brukes stabilisator for å dempe svingningsbevegelser, som virker på koblingskulen, skal den ikke smøres. Det anbefales å bruke en stabilisator hvis tilhengeren har dårlig kjørestabilitet.

Maksimumshastigheten på 80 km/t må ikke overskrides, heller ikke i land der høyere hastighet er tillatt.

Skulle tilhengeren begynne å slingre, senker du hastigheten. Forsøk ikke å korrigere med rattet. Brems hardt opp i nødstilfelle.

I nedoverbakke benytter man det girtrinnet som man ville brukt i en tilsvarende oppoverbakke. Kjør med omtrent den samme hastigheten.

Juster dekktrykket til verdien for full belastning ⇨ 244.

Kjøring med tilhenger

Tilhengerlast

Tillatt tilhengerlast er maksimalverdi som avhenger av bil og motor, og denne må ikke overskrides. Den reelle tilhengerlasten er differansen mellom den reelle totalvekten for tilhengeren og den vekten som trykker på bilens tilhengerkule med tilhengeren tilkoblet.

De tillatte tilhengerlastene er oppgitt i bilens dokumenter. Generelt gjelder de for stigninger/fall opptil maks. 12 %.

Den tillatte tilhengerlasten gjelder opp til angitt stigning og til en høyde på 1000 m over havet. Motoreffekten reduseres fordi luften blir tynnere når man kommer opp i høyden. Dermed reduseres også klatreevnen, og den tillatte samlede vekten på trekkbilen, tilhengeren og lasten reduseres med 10 % for hver 1000 m videre oppover i høyden. Ved kjøring på veier med liten stigning (under 8 %, for eksempel på motorvei) må den tillatte samlede vekten på trekkbilen, tilhengeren og lasten ikke reduseres.

Den tillatte totalvekten må ikke overskrides. Den tillatte trekktotalvekten er angitt på identifikasjonsplaten ⇨ 223.

Kulebelastning

Med kulebelastning eller kuletrykk menes den kraften som tilhengeren trykker på koblingskulen med. Den kan endres ved å fordele vekten annerledes på tilhengeren.

Tillatt kulebelastning er oppgitt på identifikasjonsplaten til tilhengerfestet og i bilens vognkort. Forsøk å oppnå maksimal kulebelastning,

særlig for tunge tilhengere. Kulebelastningen må aldri være under 25 kg.

Ved tilhengerlast på 1200 kg og mer bør ikke kulebelastningen være under 50 kg.

Bakaksellast

Når tilhengeren er koblet til og den tauende bilen har full last (inkludert alle personer i bilen), må ikke tillatt bakaksellast (se identifikasjonsplaten eller vognkortet) overskrides.

Tilhengerfeste

Merk
Demonter kulestangen når du ikke kjører med tilhenger.

Varsellyd for tilhengerfeste

For biler som er utstyrt med slepeutstyr vil tonen til varsellyden endres når blinklysene aktiveres mens en tilhenger er koblet til bilen.

Tonen til varsellyden endres hvis et blinklys på tilhengeren eller bilen ikke virker.

Stabilitetsstøtte for tilhenger

Hvis systemet registrerer slingrebevegelser, reduseres motoreffekten og bilen/tilhengeren bremses selektivt opp, til slingringen opphører. Hold rattet så rolig som mulig mens systemet virker.

Stabilitetsstøtte for tilhenger (TSA) er en funksjon i det elektroniske stabilitetsprogrammet (ESP) ⇨ 158.

Tilleggsfunksjoner

Effektuttak



Aktivere

For å aktivere effektuttaket når bilen står stille og motoren går på tomgang:

- Sett girspaken i nøytralstilling (biler med automatisert manuelt gir: girspaken i posisjonen **N**).
- Trå inn clutchpedalen.
- Trykk inn bryteren i instrument-panelet, lysdioden i bryteren tennes etter omtrent 2 sekunder.
- Slipp clutchpedalen.

Motorens tomgangsturtall øker til 1200 o/min.

Merk

Under drift av effektuttaket må girspaken aldri beveges ut av nøytral (biler med automatisert manuelt gir: girspaken i posisjon **N**), for å unngå skader på girkasen.

Hvis det er nødvendig med girskift, f.eks. for å justere kjørehastigheten, må effektuttaket alltid deaktiveres først.

Deaktivering

For å deaktivere effektuttaket:

- Trå inn clutchpedalen.
- Trykk inn bryteren i instrument-panelet, lysdioden i bryteren slukker etter omtrent 2 sekunder.
- Slipp clutchpedalen.

Feil

Hvis lysdioden i bryteren ikke tennes ved forsøk på å aktivere effektuttaket og / eller systemet ikke virker:



Slipp clutchpedalen gradvis.

- Eller -

- Sett girspaken i nøytralstilling (biler med automatisert manuelt gir: girspaken i posisjonen **N**).
- Trå inn clutchpedalen.
- Trykk på bryteren på instrument-panelet. Lysdioden i bryteren tennes etter omtrent 2 sekunder.
- Slipp clutchpedalen.

Deretter gjentas prosedyren ovenfor.

Les dette

Effektuttak-funksjonen er ikke tilgjengelig når kontrollampen  \rightarrow 98, STOP \rightarrow 99 eller  \rightarrow 100 er tent.

Pleie av bilen

Generell informasjon	177
Tilbehør og endringer av bilen ..	177
Lagring av bilen	177
Gjenvinning når bilen vrakes ...	177
Kontroll av bilen	178
Utføre arbeider	178
Panser	178
Motorolje	179
Motorkjølevæske	180
Servostyringsvæske	181
Spylervæske	182
Bremser	182
Bremsevæske	182
Bilbatteri	182
Dieselfilter	184
Lufting av dieselsystemet	185
Skifte viskerblad	185
Skifte pære	186
Hovedlys	186
Tåkelys	189
Blinklys foran	189
Baklys	190
Blinklys på siden	191
Høytmontert midtre bremselys ..	192
Skiltlys	193

Innvendige lys	193
Instrumentpanelbelysning	194
Elektrisk anlegg	195
Sikringer	195
Sikringsboksen i motorrommet ..	196
Sikringsboksen i instrumentpanelet	196
Sikringsboksen i bagasjerommet	197
Verktøy i bilen	199
Verktøy	199
Hjul og dekk	200
Dekk	200
Vinterdekk	201
Dekkbetegnelse	201
Dekktrykk	201
Dekktrykkovervåking	202
Mønsterdybde	204
Dekkskift, og hjuldimensjon	204
Hjulkapsler	204
Kjettinger	205
Dekkrepasjonssett	205
Skifte hjul	208
Reservehjul	210
Bruk av startkabler	213
Tauing	215
Tauing av bilen	215
Tau en annen bil	216

Utvendig pleie	216
Innvendig pleie	218

Generell informasjon

Tilbehør og endringer av bilen

Vi anbefaler å bruke originale deler og tilbehør samt fabrikkgodkjente deler for den spesifikke biltypen. Vi kan ikke vurdere eller garantere påliteligheten av andre produkter – selv om de har en offentlig eller annen godkjenning.

Modifikasjoner, ombygging eller andre endringer i forhold til standardspesifikasjonene (herunder modifikasjoner av programvare og elektroniske kontrollenheter) kan gjøre garantien fra Opel ugyldig. Slike endringer kan også påvirke kjøreasistansesystemene, drivstoffbruket, CO₂-utslippene og andre utslipp i bilen. De kan også gjøre bilens driftstillatelse ugyldig.

Merk

Under transport av bilen på tog eller på bergingsbil, kan skvettlap-pene bli skadet.

Lagring av bilen

Parkering i lengre tid

Hvis bilen skal settes bort for flere måneder:

- Vask og voks bilen.
- Få kontroller voksen i motorrommet og på understellet.
- Rengjør og konserver gummitettinger.
- Skift motorolje.
- Tøm spylervæskebeholderen.
- Kontroller kjølevæskens frost- og rustbeskyttelse.
- Juster dekktrykket til verdien for full belastning.
- Parker bilen på et tørt sted med god ventilasjon. Legg inn 1. gir eller revers. Hindre at bilen kan rulle.
- Trekk ikke til håndbremsen.

- Åpne motorpanseret, lukk alle dører og lås bilen.
- Koble polklemmen fra bilbatteriets minuspol. Vær oppmerksom på at noen systemer ikke er i funksjon, f.eks. tyverialarmen.

Ta i bruk bilen igjen

Når bilen skal tas i bruk igjen:

- Koble polklemmen til bilbatteriets minuspol. Aktiver elektronikken til de elektriske vinduene.
- Kontroller dekktrykket.
- Fyll opp spylervæskebeholderen.
- Kontroller motoroljenivået.
- Kontroller kjølevæskeni nivået.
- Monter eventuelt nummerskiltet.

Gjenvinning når bilen vrakes

Informasjon om gjenvinningsfirmaer (bilopphoggerier) og om gjenvinning av biler finner du på vår hjemmeside, om dette er påkrevet. Overlat ikke dette til andre enn autoriserte gjenvinningsfirmaer.

Kontroll av bilen

Utføre arbeider

⚠ Advarsel

Kontroller i motorrommet må bare utføres når tenningen er av. Bilen må ikke være i autostopp ↗ 137.
Kjøleviften kan starte også når tenningen er av.

⚠ Fare

Tenningsystemet genererer svært høy spenning. Må ikke berøres.

Lokkene på beholderne for etterfylling av motorolje, kjølevæske og spylervæske samt håndtaket på oljepeilepinnen, er gule slik at de skal være lettere å kjenne igjen.

Panser

Åpne



Trekk i utløserhendelen, og før den tilbake til utgangsstillingen.

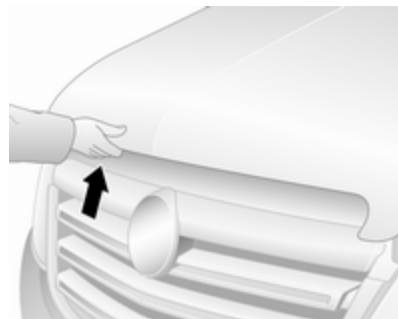

Dra i sikkerhetshaken, som sitter litt til venstre for midten, og åpne panseret.

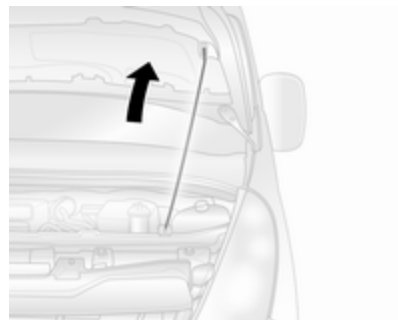

Dra opp støtten fra holderen, og fest den i høyre krok under panseret.

Hvis panseret åpnes under automatisk stopp, vil motoren av sikkerhetsgrunner automatisk startes igjen.

Stopp/start-system ⇨ 137.

Merk

Sørg for at vindusviskeren er slått av før panseret åpnes ⇨ 86.

Lukke

Press støtten inn i holderen før du lukker motorpanseret.

Senk panseret og la det falle inn i låsen fra lav høyde (20-25 cm).

Kontroller at motorpanseret er låst.

Merk

Ikke press panseret inn i låsen, slik at bøying unngås.

⚠ Advarsel

Også ved mindre frontkollisjoner må panserets sikkerhetslås kontrolleres i et verksted.

Motorolje

Kontroller motoroljenivået manuelt med jevne mellomrom for å unngå skade på motoren.

Pass på å bruke motorolje med riktig spesifikasjon.

Anbefalte væsker og smøremidler ⇨ 220.

Motorens maksimale oljeforbruk er 0,6 l per 1000 km.

Bilen må stå på et plant underlag når kontrollen utføres. Motoren skal være driftsvarm, og den skal ha vært slått av i minst 10 minutter.

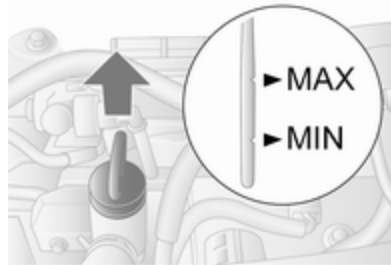

Trekk ut peilepinnen, tørk den ren, sett den helt inn igjen, trekk ut og les av motoroljenivået.

Når motoroljenivået har sunket ned til minimumsmerket **MIN**, må du fylle på motorolje.

Merk

Oljenivået må aldri synke under minimumsnivået!

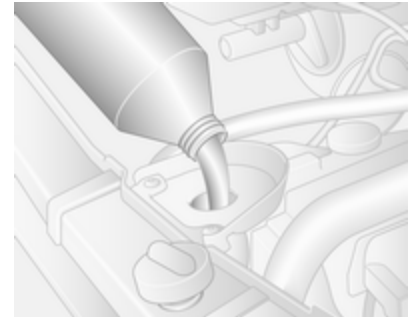

Vi anbefaler å bruke samme type motorolje som den som ble brukt ved forrige oljeskift.

Mellom **MIN**- og **MAX**-merkene kan det fylles et volum på omtrent 1,5 - 2,0 l.

Motoroljenivået må ikke overskride maksimumsmerket **MAX** på peilepinnen.

Merk

Hvis det fylles på for mye motorolje, må den overflødig oljen tappes eller suges ut. Hvis nivået overskrider maksimumsnivået, må ikke bilen startes, og et verksted må kontaktes.

For å hindre søl ved etterfylling av motorolje anbefales bruk av trakt. Sørg for at trakten er sikkert plassert i påfyllingsrøret.

Stabilisering av motoroljeforbruket vil ikke skje før bilen har kjørt flere tusen kilometer. Det aktuelle forbruket vil ikke kunne fastsettes før dette.

Kontakt et verksted hvis forbruket overstiger 0,6 l per 1000 km etter innkjøringsperioden.

Overvåking av motoroljenivå ⇨ 93.

Sett låsedekselet rett på og skru fast.

Motorkjølevæske

Kjølevæsken gir frostbeskyttelse ned til ca. -28 °C.

Merk

Bruk bare godkjent frostvæske.

Kjølevæsknivå

Merk

For lavt kjølevæsknivå kan medføre motorskader.

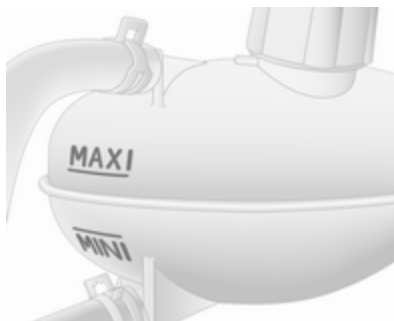

Når kjølesystemet er kaldt, skal kjølevæsknivået ligge like over merket **MINI**. Etterfyll hvis nivået er lavt.

⚠ Advarsel

La motoren kjøle før du åpner lokket. Åpne lokket forsiktig, slik at trykket slippes langsomt ut.

Fyll opp med frostvæske. Hvis frostvæske ikke er tilgjengelig, bruk rent vann fra springen eller destillert vann. Skru lokket godt på. Få kontrollert frostvæskeskonsentrasjonen og kontakt verksted for å få fjernet årsaken til kjølevæsketapet.

Hvis det må fylles på mye kjølevæske, må eventuelt oppsamlet luft fjernes fra kjølesystemet. Søk hjelp hos et verksted.

Servostyringsvæske

Merk

Svært små mengder forurensning kan føre til skade på styresystemet og gjøre at det ikke fungerer som det skal. Du må ikke la forurensete stoffer få kontakt med væskesiden av tankens lokk, eller komme inn i tanken.

Væskeni vået behøver normalt ikke kontrolleres. Hvis det høres en unormal lyd under styring eller hvis servostyringen reagerer mistenkelig, kontaktes et verksted.

Avhengig av den aktuelle bilmodellen kan beholderen for servostyringsvæske være plassert i motorrommet (Type A) eller bak kledningen under fremre hjulbue (Type B).

Type A



Kontakt er verksted hvis væskeni vået i beholderen er under **MINI**-merket.

Type B



Kontakt er verksted hvis væskeni vået i beholderen er under **MIN**-merket.

Spylervæske



Fyll på rent vann blandet med en passende mengde spylervæske som inneholder frostvæske.

Merk

Bruk bare spylervæske med tilstrekkelig frostbeskyttelseskonsentrasjon for lave temperaturer eller brått temperaturfall.

Bruk av spylervæske med isopropanol kan skade billyktene.

Bremser

Når bremsebelegget har nådd en minstetykkelse, vil det høres en pipe-lyd under oppbremsing.

Det er mulig å kjøre videre, men sørg for å få skiftet ut bremsebeleggene snarest mulig.

Med nye bremsebelegg må du ikke foreta unødig kraftige oppbremsinger de første turene.

Bremsevæske

⚠ Advarsel

Bremsevæske er giftig og etsende. Unngå kontakt med øyne, hud, tekstiler og lakkerte flater.

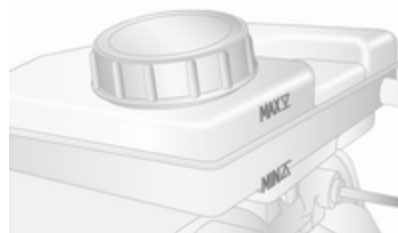

Bremsevæsknivået skal ligge mellom merkene **MIN** og **MAX**.

Renslighet er svært viktig ved etterfylling. Urenheter i bremsevæske vil kunne føre til funksjonsforstyrrelser i bremsesystemet. Få årsaken til bremsevæsketapet fjernet på et verksted.

Bruk bare bremsevæske som er godkjent for bilen.

Bremse- og clutchvæske ⇨ 220.

Bilbatteri

Tilkoblingspunktet for startkabler er plassert i motorrommet.

Bruk av startkabler ⇨ 213.

Bilbatteriet er vedlikeholdsfritt forutsatt at kjøremåten er slik at batteriet lades tilstrekkelig. Småkjøring og hyppige motorstarter kan tappe batteriet. Unngå å bruke unødvendig elektrisk utstyr.

Kontrolllampen  lyser hvis det er feil i ladesystemet. Stopp, slå av motoren og be om assistanse i et verksted.

Ladesystem ⇨ 98.



Batterier skal ikke kastes i husholdningsavfallet. De skal leveres inn til aktuelle mottakssteder.

Hvis bilen parkeres i mer enn fire uker, kan bilbatteriet utlades. Koble polklemmen fra bilbatteriets minuspol.

Fare

Sørg for at tenningen er slått helt av (bilen må ikke være i auto-stopp) før bilbatteriet tilkobles eller frakobles.

Stopp/start-system ⇨ 137.

Batterisparer ⇨ 116.

Tilgang til batteriet



Batteriet er plassert bak en plate i venstre dørterskel foran. Ta av platen for å få tilgang til batteriet.

Skifte bilbatteri

Sørg for batteriet alltid erstattes med samme batteritype.

Kontakt et verksted for å få skiftet bilens batteri.

Stopp/start-system ⇨ 137.

Lading av bilbatteri

Advarsel

I biler med stopp/start-system må det påses at ladespenningen ikke overskrider 14,6 V ved bruk av batterilader. Ellers kan batteriet i bilen bli skadet.

Fare

Sørg for god ventilasjon når batteriet lades. Det er fare for eksplosjon hvis gasser som oppstår under ladingen, samler seg opp!

Bruk av startkabler ⇨ 213.

Varselsetikett



Betydningen av symbolene:

- Ingen gnister, åpne flammer eller røyking.
- Skjerm alltid øynene. Eksplosive gasser kan forårsake blindhet eller skade.
- Oppbevar bilbatteriet utilgjengelig for barn.
- Bilbatteriet inneholder svovelsyre, som kan forårsake blindhet eller alvorlige brannskader.

- Se instruksjonsboken for mer informasjon.
- Det kan finnes eksplosive gasser i nærheten av batteriet.

Ekstrabatteri

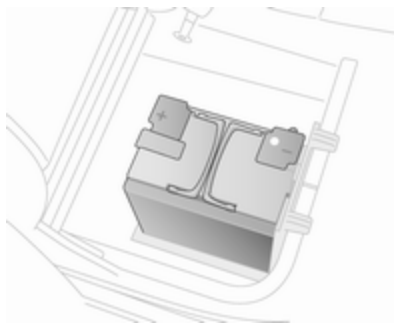

Avhengig av bilens utstyr kan enkelte modeller ha et ekstra batteri montert under det høyre forsetet.

Les dette

Ekstrabatteriet kobles bare til bilens hovedbatteri automatisk når motoren går. Det er ikke nødvendig å frakoble manuelt før frakobling av bilens hovedbatteri eller før tilkobling av startkabler.

Klemmene er beregnet for elektrisk tilbehør som bruker maksimalt 50 A.

Bruk av startkabler ⇨ 213.

Dieselfilter



Tapp alltid vann fra dieselfilteret i forbindelse med oljeskift.

Sett en beholder under filterhuset. Løsne de riflede skruene på filterdekket og på den nedre delen av filteret ca. én omdreining for å tappe ut vannet.

Vannet er tappet ut av filteret så snart det kommer diesel ut på den riflede skruen nede. Stram de to skruene igjen.

Kontroller dieselfilteret oftere ved ugunstige driftsforhold.

Lufting av dieselsystemet



Hvis tanken har blitt kjørt tom, må dieselsystemet luftes ut.

Fyll tanken med drivstoff, og følg denne fremgangsmåten:

1. Sett en egnet beholder for oppsamling av drivstoffet under drivstoffilterets lufteskruer.
2. Løsne lufteskruen (pil) én omdreining.

3. Kjør rekkepumpen for hånd, langsomt og uten avbrudd, helt til drivstoffet som renner ut av den løsnede lufteskruen er uten luftbobler.

4. Stram lufteskruen igjen.

I biler uten integrert tilførselpumpe fylles tanken med drivstoff, fortsett som følger:

Merk

Ikke vri tenningsnøkkelen til posisjon **3** før lufteprosedyren startes. Tenningsbryterposisjoner ↪ 135.

1. Vri tenningsnøkkelen til posisjon **2** og hold den der i 5 sekunder.
2. Vri nøkkelen tilbake til posisjon **1** og vent i 3 sekunder.
3. Gjenta trinnene 1 og 2 flere ganger.
4. Vri nøkkelen til posisjon **3**, og deretter tilbake til **0**.

Kontakt et verksted hvis det ikke er mulig å starte motoren etter flere forsøk på å luftre dieselsystemet.

Skifte viskerblad

Viskerblader på frontruten

Ved behov brukes trinnet som er plassert under hovedlysene for å nå vindusviskeren.

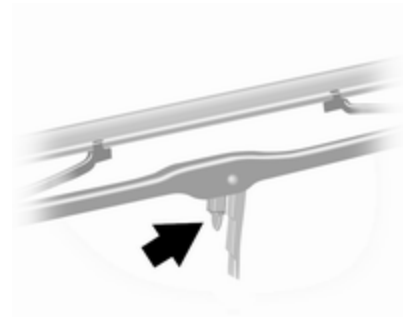

Løft viskerarmen, trykk festeklipset mot den og løsne viskerbladet.

Fest viskerbladet med en vinkel i forhold til viskerarmen, og trykk til det klikker på plass.

Senk viskerarmen forsiktig.

Skifte pære

Sørg for at tenningen er slått helt av (bilen må ikke være i en autostopp ↻ 137) og slå av den aktuelle bryteren eller steng dørene.

Nye glødelamper må bare holdes i sokkelen. Berør ikke pæreglasset med bare hender.

Bruk kun samme type pære ved utskiftingen.

Pærekontroll

Slå på tenningen, og sett på og kontroller lysene etter utskifting av en lyspære.

Gjennomføring av arbeider ↻ 178.

Hovedlys

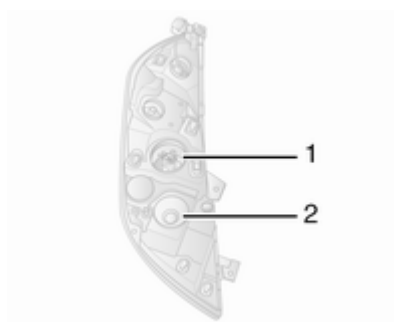

Hovedlysene har separate systemer for fjernlys 1 og nærlys 2.

Fjernlys



1. Ta av beskyttelsesdekslet til fjernlyset.
2. Løsne ledningskontakten fra pæreholderen.

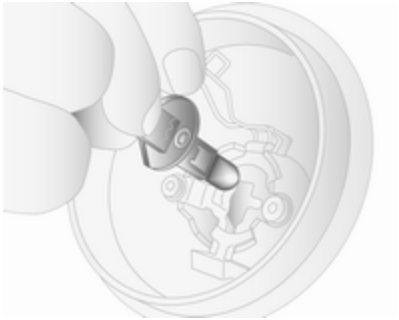

3. Frigjør fjærklipset og trekk ut pæreholderen fra reflektorhuset.
4. Løsne lyspæren fra lyspæreholderen, og skift lyspære.
5. Før pæreholderen inn i reflektorhuset.
6. Fest med fjærklipset og fest ledningskontakten på pæreholderen.
7. Monter beskyttelsesdekselet på hovedlyset.

Nærlys



1. Ta av beskyttelsesdekselet til fjernlyset.
2. Løsne ledningskontakten fra pæreholderen.
3. Drei lyspæreholderen mot urviseren for å løsne den.
4. Trekk lyspæreholderen fra reflektorhuset.

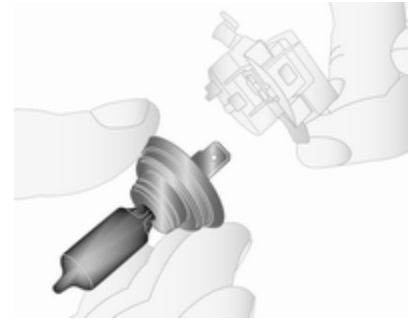

5. Løsne lyspæren fra lyspæreholderen, og skift lyspære.
6. Sett inn lyspæreholderen, la de to knastene gå i inngrep i reflektorhuset og dreii med urviseren for å sikre.
7. Fest ledningskontakten på pæreholderen.
8. Monter beskyttelsesdekselet på hovedlyset.

Sidelys



1. Ta av beskyttelsesdekselet.
2. Løsne ledningskontakten fra pæreholderen.
3. Drei lyspæreholderen mot urviseren for å løsne den.
4. Trekk lyspæreholderen fra reflek-torhuset.



5. Løsne lyspæren fra lyspærehol-deren, og skift lyspære.
6. Sett inn lyspæreholderen, la de to knastene gå i inngrep i reflektorhuset og drei med urviseren for å sikre.
7. Fest ledningskontakten på pæreholderen.
8. Sett på lyktedekselet.

Svinglys

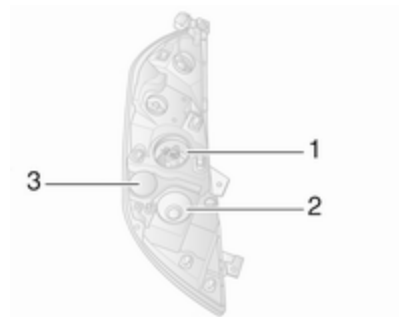

Hovedlysene har separate systemer for fjernlys **1** og nærlys **2**. Svinglyset **3** er plassert mellom hovedlysene.

1. Ta av beskyttelsesdekselet.
2. Løsne ledningskontakten fra pæreholderen.
3. Drei lyspæreholderen mot urviseren for å løsne den.
4. Trekk lyspæreholderen fra reflek-torhuset.

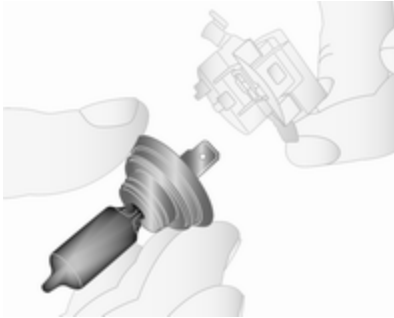

5. Løsne lyspæren fra lyspæreholderen, og skift lyspære.
6. Sett inn lyspæreholderen, la de to knastene gå i inngrep i reflektorhuset og dreii med urviseren for å sikre.
7. Fest ledningskontakten på pæreholderen.
8. Sett på lyktedekselet.

Tåkelys

Sørg for at tåkelyspærene skiftes i et verksted.

Blinklys foran



1. Ta av beskyttelsesdekselet.
2. Løsne ledningskontakten fra pæreholderen.
3. Dreii lyspæreholderen mot urviseren for å løsne den.
4. Trekk lyspæreholderen fra reflektorhuset.

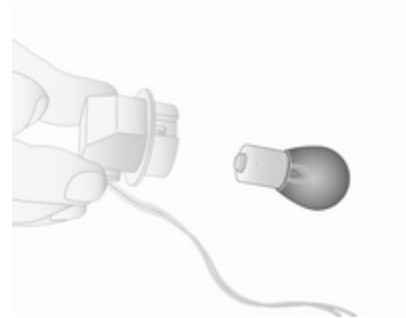

5. Løsne lyspæren fra lyspæreholderen, og skift lyspære.
6. Sett inn lyspæreholderen, la de to knastene gå i inngrep i reflektorhuset og dreii med urviseren for å sikre.
7. Fest ledningskontakten på pæreholderen.
8. Sett på lyktedekselet.

Baklys

Blinklys, baklys og bremselys, ryggelys, tåkebaklys

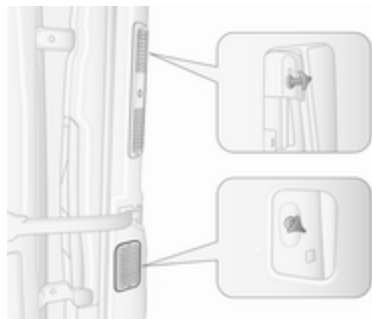

1. Ta de øvre og nedre kledningene fra stolpen bak.
2. Løsne de to mutterne fra posisjoneringsstiftene bak på lampeenheten.
3. Trekk lampeenheten bakover fra yttersiden.
4. Løsne ledningskontakten fra lampeenheten.



5. Fjern de tre skruene bak på lampeenheten.
6. Ta lyspæreholderen fra lampeenheten.



7. Trykk lyspæren lett inn i sokkelen, dreier mot urviseren, ta den ut og skift lyspære.

Blinklys (1)

Bak- og bremselys (2)

Ryggelys (3)

Tåkebaklys, kan også være på bare én side (4)

8. Sett lyspæreholderen i lampeenheten.
9. Sett inn de tre skruene bak på lampeenheten.
10. Fest ledningskontakten på lampeenheten.
11. Sett inn lampeenheten igjen fra yttersiden, og kontroller at den plasseres riktig.
12. Sett de to mutterne på posisjoneringsstiftene bak på lampeenheten.
13. Monter de øvre og nedre kledningene på stolpen bak.

Crew Cab, Chassis Cab
Blinklys, baklys og bremselys, ryggelys, tåkebaklys

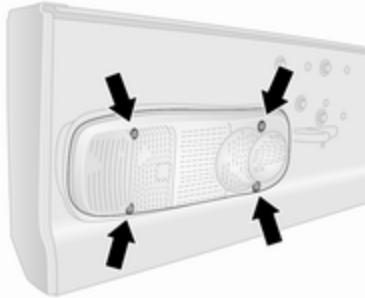

1. Fjern de fire skruene fra linsen.
2. Fjern linsen fra åpningen.

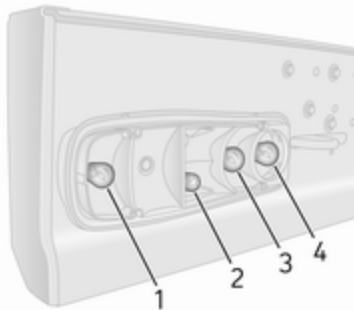

3. Trykk lyspæren lett inn i sokkelen, dreier mot urviseren, ta den ut og skift lyspære.

Blinklys (1)

Bak- og bremselys (2)

Ryggelys (3)

Tåkebaklys, kan også være på bare én side (4)

4. Monter linsen i åpningen og skift ut de fire skruene.

Blinklys på siden

1. Skyv lampeenheten mot høyre, og trekk i venstre side av lampeenheten for å løsne den fra åpningen.



2. Løsne ledningskontakten fra lampeenheten.
3. Fjern lyspæreholderen fra lampeenheten ved å dreie 90°, og skift lyspære.
4. Sett lyspæreholderen i lampeenheten.
5. Fest ledningskontakten på lampeenheten.
6. Sett lampeenheten inn i åpningen, og trykk mot venstre for å feste.

Blinklys i speil

1. Skyv den nedre speileneheten fra fronten for å komme til skruen.

2. Ta ut skruen med en torxskrutrekker.

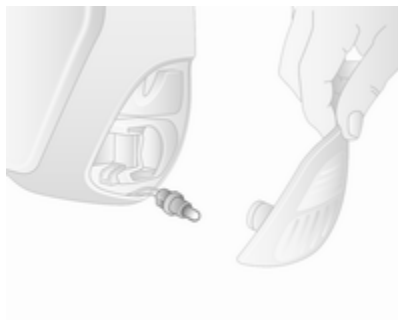

3. Ta ut lyspæreholderen fra baksiden av den nedre speilenheten.
4. Skift lyspære.
5. Monter pæreholderen på den nedre speilenheten.
6. Sett inn skruen.

Høytmontert midtre bremselys



1. Ta av dekselet på innsiden av baddøren.
2. Løsne mutteren fra posisjoneringsstiften bak på lampeenheten.

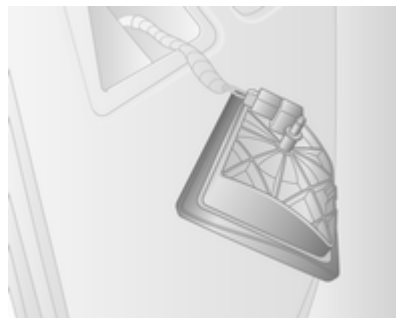

3. Ta lampeenheten ut av åpningen på ytersiden.
4. Løsne ledningskontakten fra lampeenheten.
5. Fjern lyspæreholderen fra lampeenheten, og skift lyspære.
6. Sett lyspæreholderen i lampeenheten, og fest ledningskontakten på lampeenheten.
7. Sett lampeenheten i åpningen igjen, og kontroller at den plasseres riktig.
8. Sett mutteren på posisjoneringsstiften bak på lampeenheten.
9. Sett på dekselet på innsiden av baddøren.

Skiltlys



1. Hekt av lampeenheten ved bruk av en flat skrutrekker.
2. Løsne ledningskontakten fra lampeenheten.
3. Ta av dekselet, og skift lyspære.
4. Monter linsedekselet og fest ledningskontakten til lampeenheten.
5. Monter lampeenheten.

Crew Cab, Chassis Cab



1. Fjern de to skruene fra linsedekselet.
2. Ta av dekselet, og skift lyspære.
3. Monter linsedekselet og skift ut de to skruene.

Innvendige lys

Kupélys foran

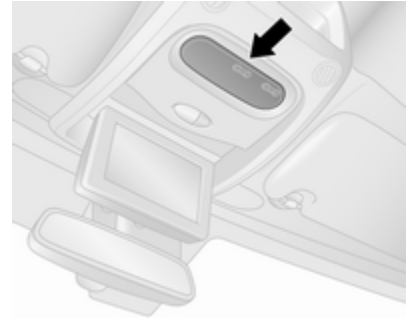

1. Ta av lampeenheten ved bruk av en flat skrutrekker.
2. Skift lyspære.
3. Monter lampeenheten.

Bagasjeromslys



1. Ta av lampeenheten ved bruk av en flat skrutrekker.
2. Løsne ledningskontakten fra lampeenheten.
3. Ta av dekselet, og skift lyspære.
4. Monter linsedekselet og fest ledningskontakten til lampeenheten.
5. Monter lampeenheten.

Lys i fremre dørkledning



1. Ta av lampeenheten ved bruk av en flat skrutrekker.
2. Drei lyspæreholderen mot urviseren for å løsne den.
3. Skift pæren og sett inn pæreholderen.
4. Monter lampeenheten.

Kupélys bak

Overlat pæreskift til et verksted.

Hanskeromslys

Overlat pæreskift til et verksted.

Instrumentpanelbelysning

Overlat pæreskift til et verksted.

Elektrisk anlegg

Sikringer

Skift ut i samsvar med teksten på den defekte sikringen.

Det er to sikringsbokser i bilen:

- én til venstre på instrumentpanelet, bak kledningen
- i motorrommet, under ekspansjonstanken for kjølevæske

Combi

En ekstra sikringsboks er plassert bak et kledningspanel på høyre side av bagasjerommet, ved siden av bakdøren.

Buss

En ekstra sikringsboks er plassert på nedre høyre side i bagasjerommet, under kledningspanelet for trinnet.

Slå alltid av den aktuelle bryteren og tenningen før du skifter sikring.

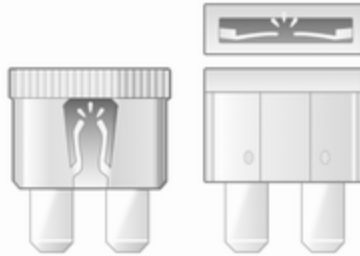

En defekt sikring kan gjenkjennes ved at tråden er smeltet. Skift ikke ut sikringen før årsaken til feilen er fjernet.

Det lønner seg å ha et komplett sett reservesikringer i bilen. Kontakt et verksted.

Enkelte funksjoner kan være beskyttet med flere sikringer.

Det kan også være satt inn sikringer som ikke har noen funksjon.

Les dette

Det kan hende at ikke alle beskrivelsene av sikringsboksen i denne instruksjonsboken gjelder for din bil.

Ta utgangspunkt i klistremerket på sikringsboksen når du undersøker sikringsboksen.

Sikringstrekker

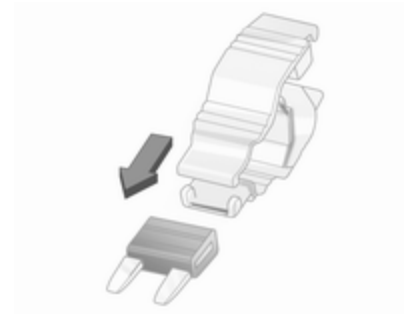

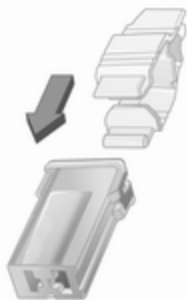
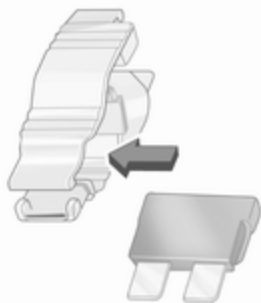

En sikringstrekker i sikringsboksen i instrumentpanelet kan brukes som hjelp ved skifte av sikringer.

Sett inn sikringstrekkeren ovenfra eller fra siden på sikringer med forskjellige utforminger, og trekk sikringen ut.

Sikringsboksen i motorrommet

Plassert under ekspansjonstanken for kjølevæske.





Enkelte kretser kan være beskyttet av flere sikringer.

Overlat utskifting av sikringer til et verksted, ettersom det er vanskelig å komme til sikringene.

Symbol Krets

-  Høyre sidelys
-  Venstre sidelys
-  Høyre nærllys
-  Venstre nærllys
-  Tåkelys foran
-  Venstre fjernlys
-  Høyre fjernlys
-  ABS

Symbol Krets

-  Vindusvisker
-  Oppvarming og ventilasjonssystem / klimaanlegg
-  Bakruteoppvarming
-  Luftoppheng

Sikringsboksen i instrumentpanelet













Plassert bak kledningen på venstre side av instrumentpanelet. Trekk oppe på kledningen for å ta av.













Ingen gjenstander må oppbevares bak denne kledningen.

Enkelte kretser kan være beskyttet av flere sikringer.



Symbol Krets

	Infotainmentsystem / Seteoppvarming / Førerinformasjonscenter / Lydtilkoblinger / Alarm
	Strømuttak
	Sigarettenner
	Instrumentpanel
	Sentrallås
	Kupélys
	Blinklys / tåkebaklys / karosserieelektronikkmodul
DIAG	Diagnosekontakt
	ABS / elektronisk stabilitetsprogram
	Innvendige lys / bremselys
	Karosserieelektronikkmodul
STOP	Bremselys

Symbol Krets

<small>ALIM UCH</small> 	Karosserieelektronikkmodul / elektriske vinduer / oppvarming og ventilasjonssystem / klimaanlegg
	Oppvarmet bakrute, venstre
	Oppvarmet bakrute, høyre
	Vindusspyler
	Elektronisk startsperr
	Setevarme
FBL	Svinglys
	Håndfritilkobling
T	Fartsskriver
PTO	Effektuttak
	Horn
	Forvarmer / dieselfilter
	Klimakontrollvifte
	Oppvarmede sidespeil
	Venstre sidelys

Symbol Krets

	Høyre sidelys
	Navigasjonssystem
ADP	Ekstra tilpasninger
	Elektriske vinduer / karosserieelektronikkmodul

Sikringsboksen i bagasjerommet

Combi



Plassert bak kledningspanelet på høyre side i bagasjerommet, ved siden av bakhjørnen.

Bruk et passende verktøy, f.eks. en flatbladet skrutrekker, hekk ut kledningspanelet på tre steder som vist i illustrasjonen og fjern dette.

Ingen gjenstander må oppbevares bak denne kledningen.

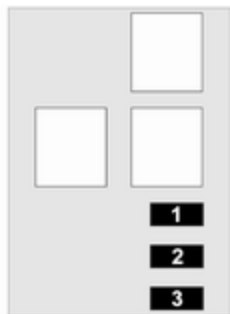

Nr. Krets

- 1 Hastighet 3: ekstra fordampere
- 2 Hastighet 2: ekstra fordampere
- 3 Hastighet 1: ekstra fordampere

Buss

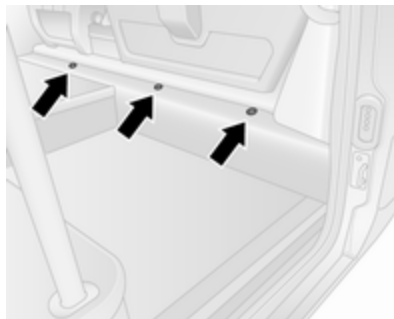

Plassert under kledningspanelet på trinnet nede på høyre side i bagasjerommet.

Bruk et passende verktøy, f.eks. en flatbladet skrutrekker, hekk ut kledningspanelet på tre steder som vist i illustrasjonen og fjern dette.

Ingen gjenstander må oppbevares bak denne kledningen.



Nr. Krets

- 1 Stopp/start
- 2 Elektromagnet for lås i elektrisk skyvedør
- 3 Lyd for lås i elektrisk skyvedør
- 4 Hastighet 2: høyre fordampervifte
- 5 Hastighet 2: venstre fordampervifte
- 6 Hastighet 1: venstre fordampervifte
- 7 Venstre varmeapparat
- 8 Hastighet 3: venstre fordampervifte
- 9 Kondensatorvifte
- 10 Høyre varmeapparat
- 11 Hastighet 3: høyre fordampervifte
- 12 Elektrisk skyvedør
- 13 Korridorbelysning

Nr. Krets

- 14 Fotpanel
- 15 Varsellyd barnesikring
- 16 Hastighet 1: høyre fordampervifte

Enkelte kretser kan være beskyttet av flere sikringer.

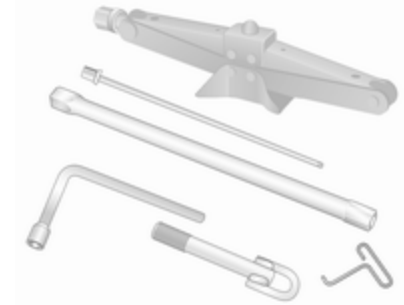
Verktøy i bilen**Verktøy****Biler med reservehjul**

Jekken, hjulnøkkelen, adapterne (for fjerning av reservehjul), navdekselkroken og slepefestet oppbevares sammen under forsetet.

Les dette

Avhengig av bilen vil det være flere adaptere for fjerning av reservehjul

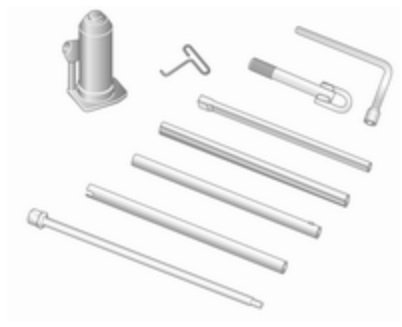

Biler med bakhjulsdrift: En hydraulisk jekk og et sett med forlengelsestykker for bruk sammen med jekken følger også med.

Hjulsift ⇨ 208.

Reservehjul ⇨ 210.

Taue bilen ⇨ 215.

Biler uten reservehjul



Noen biler er utstyrt med et dekkreparasjonssett i stedet for reservehjul.

Du kommer til verktøyet ved å skyve setet helt frem og felle ned seterygen.

Hvis det er montert et lokk, løftes lokket litt og skyves bakover for å fjerne dette.

Les dette

Ikke forsøk å fjerne enheten fra undersiden av setet. Fare for personskade.

Dekkreparasjonssett ⇨ 205.

Hjul og dekk

Dekkenes og felgenes tilstand

Kjør langsomt over kanter og mest mulig i rett vinkel. Kjøring over skarpe kanter kan medføre dekk- og felgskader. Ikke klem dekkene inn mot fortauskanten når du skal parkere.

Undersøk hjulene regelmessig med henblikk på skader. Søk hjelp hos et verksted ved skader eller unormal slitasje.

Vi anbefaler at forhjulene ikke byttes med bakhjulene og omvendt, da dette kan påvirke bilens stabilitet. Bruk alltid dekk som er mindre slitte på bakakselen.

Dekk

Fabrikkmonterte dekk er avstemt til understellet og gir optimal kjørekomfort og sikkerhet.

Vinterdekk

Vinterdekk gir sikrere kjøring når temperaturen er under 7 °C, og bør derfor brukes på alle hjul.

En klebelapp som angir maks. hastighet, skal plasseres i førerens synsfelt i samsvar med nasjonale forskrifter.

Dekkbetegnelser

F.eks. **215/65 R 16 C 109 R**

215 : dekkbredde i mm

65 : profilforhold (dekkhøyde i forhold til dekkbredde) i %

R : dekktype: Radial

RF : konstruksjonstype: RunFlat

16 : felgdiameter i tommer

C : frakt eller kommersiell bruk

88 : lastindeks, 109 tilsvarer f.eks. ca. 1030 kg

R : bokstav for hastighetskode

Bokstav for hastighetskode:

Q : Opptil 160 km/t

S : Opptil 180 km/t

T : Opptil 190 km/t

H : Opptil 210 km/t

V : Opptil 240 km/t

W : Opptil 270 km/t

Velg et dekk som passer for den maksimale hastigheten for bilen din.

Maksimal hastighet kan oppnås med egenvekt med fører (75 kg) pluss 125 kg bagasje. Ekstraustyr kan redusere bilens maksimale hastighet.

Retningsbestemte dekk

Monter retningsbestemte dekk slik at de roterer i kjøreretningen. Rota-sjonsretningen er angitt med et symbol (for eksempel en pil) på dekk siden.

Dekktrykk

Kontroller dekktrykket når dekkene er kalde, minst hver 14. dag og før alle lengre turer. Ikke glem reservehulet. Dette gjelder også for biler med dekktrykkovervåking.

Etiketten med dekktrykkinformasjon på førerens dørramme angir de originale dekktypene og det tilsvarende dekktrykket. Pump alltid opp dekkene til trykket som vises på etiketten.

Dekktrykk ⇨ 244.

Dekktrykkene gjelder kalde dekk. De gjelder for sommer- og vinterdekk.

Fyll alltid reservehulet med dekktrykk for full last.

Feil dekktrykk svekker sikkerheten, kjøreegenskapene, komforten og drivstofføkonomien samtidig som dekkslitasjen øker.

Dekktrykkene er forskjellige avhengig av forskjellige alternativer. For korrekt dekktrykkverdi følges prosedyren nedenfor:

1. Identifiser motorens identifikator-kode. Motordata ⇨ 225.
2. Identifiser det aktuelle dekket.

Dekktrykktabellen viser alle mulige dekk-kombinasjoner ⇨ 244.

Se EU-samsvarserklæringen som fulgte med bilen eller andre nasjonale registreringsdokumenter for informasjon om godkjente dekk spesifikt for din bil.

Føreren er ansvarlig for at dekktrykket er riktig.

⚠ Advarsel

For lavt dekktrykk kan føre til betydelig oppvarming av dekkene og indre skader, som i sin tur fører til at slitebanen løsner og i verste fall til at dekkene punkterer ved høye hastigheter.

⚠ Advarsel

For bestemte dekk kan det anbefalte dekktrykket som vises i dekktrykktabellen, overskride det maksimale dekktrykket som vises på dekket. Overskrid aldri det maksimale dekktrykket som vises på dekket.

Temperaturavhengighet

Dekkktrykket avhenger av temperaturen i dekket. Under kjøring øker dekktemperaturen og -trykket.

Dekkktrykkverdiene som finnes på dekkinformasjonsetiketten og i dekktrykktabellen gjelder for kalde dekk, som betyr 20 °C. Trykket øker med nesten 10 kPa (0,1 bar) for en tempe-

raturøkning på 10 °C. Det må tas hensyn til dette når varme dekk kontrolleres.

Kjøring med tilhenger

Ved sleping av tilhenger med fullastet bil må dekktrykket økes med 20 kPa/0,2 bar (3,0 psi) og maksimal hastighet begrenses til 100 km/t.

Kjøring med tilhenger ⇨ 173.

Bakhjulsdrift, med doble bakhjul

Når det ytterste dekket fylles, bør påfyllingslangen plasseres mellom de to hjulene.

Dekkktrykkovervåking

Dekkktrykkovervåkingssystemet bruker radio- og føler teknologi til å kontrollere dekktryknivåene.

Merk

Dekkktrykkovervåkingen varsler bare om lavt dekktrykk. Det erstatter ikke det jevnlig dekkvedlikeholdet om føreren må sørge for.

Alle hjulene må være utstyrt med trykkfølere og dekkene må ha det foreskrevne dekktrykket.

Les dette

I land hvor dekktrykkovervåkingssystemet er påbudt, vil bruk av hjul uten trykkfølere medføre at driftstilatelsen for bilen er ugyldig.

Følerne i dekktrykkovervåkingssystemet overvåker lufttrykket i dekkene og overfører dekktrykkmålinger til en mottaker i bilen.

Dekkktrykkplan ⇨ 244.

Tilstand med lavt dekktrykk

Når det registreres en tilstand med lavt dekktrykk, vises denne med lys i kontrollampen (L) ⇨ 101 og en tilhørende melding vises i førerinformasjonssenteret.

Hvis (L) lyser, skal du stoppe snarest mulig og fylle dekket i henhold til anbefalingene ⇨ 244.

Etter påfylling av luft kan det være nødvendig å kjøre bilen litt for å oppdatere dekktrykkverdiene i systemet. I denne perioden vil (L) kunne lyse.

Hvis (L) tennes ved lavere temperaturer og slukker etter en viss kjøretid, kan det være et tegn på at trykket begynner å bli lavt. Kontroller dekktrykket i alle fire dekk.

Slå av tenningen hvis dekktrykket må reduseres eller økes.

Monter kun hjul med trykkmålere, ellers vil (L) blinke i flere sekunder før den deretter går over til å lyse konstant sammen med kontrollampen (L) ⇨ 98, og en tilsvarende melding vises i førerinformasjonen.

Et reservehjul eller et midlertidig hjul har ikke trykkmålere. Dekktrykkovervåkingen fungerer ikke for slike hjul. På de andre tre hjulene virker dekktrykkovervåkingsystemet som før.

Kontrollampen (L) og den tilhørende meldingen vises ved alle tenningsssykluser inntil dekkene er pumpet opp til korrekt dekktrykk.

Førerinformasjonsdisplay ⇨ 103.

Meldinger om bilen ⇨ 104.

Punktering

En punktering eller flere dekk med for lavt trykk indikeres med tenning av kontrollampen (L) sammen med STOP ⇨ 99 og en tilhørende melding som vises i førerinformasjonssenteret.

Stans bilen, og slå av motoren.

Dekktrykk ⇨ 244.

Dekkrepasjonssett ⇨ 205.

Reservehjul ⇨ 210.

Hjulsift ⇨ 208.

Ny innlæring



Etter at en punktering er reparert og føreren har fylt dekkene med korrekt dekktrykk, må dekktrykkovervåkingsystemet reberegne.

Dekktrykk ⇨ 244.

Dekkrepasjonssett ⇨ 205.

Under kjøring velges dekktrykkmenyen i førerinformasjonen ved å trykke knappen på enden av viskerhendelen. Trykk og hold knappen i omtrent fem sekunder for å initialisere reberegningen. En tilsvarende melding vises i førerinformasjonen.

Det kan være behov for flere minutters kjøring over 40 km/t for å fullføre innlæringsprosessen. Systemet kan bare levere begrenset informasjon i denne perioden.

Hvis det oppstår problemer under omprogrammeringen, vil kontrollampen (⚠) fortsette å lyse, og en varselmelding vises på førerinformasjonsdisplayet.

Førerinformasjonsdisplay ⇨ 103.

Meldinger om bilen ⇨ 104.

Generell informasjon

Bruk av kjettinger og vanlige reparasjonssett med flytende tettemidler kan virke negativt inn på systemets funksjon. Fabrikkgodkjente dekkreparasjonssett kan brukes.

Dekkreparasjonssett ⇨ 205.

Kjettinger ⇨ 205.

Eksterne radioanlegg med høy effekt kan forstyrre dekktrykkovervåkingen.

Hver gang dekkene skiftes må følerne til dekktrykkovervåkingen demonteres og vedlikeholdes i et verksted.

Mønsterdybde

Kontroller mønsterdybden regelmessig.

Av sikkerhetsgrunner bør dekkene skiftes ut når mønsterdybden er 2 til 3 mm (vinterdekk ved 4 mm).

Av sikkerhetsgrunner anbefales det at dekkenes mønsterdybde på én aksel ikke varierer mer enn 2 mm.



Minste tillatte mønsterdybde (1,6 mm) er nådd når mønsteret er slitt ned til en slitasjeindikator (TWI = Tread Wear Indicator). Plasseringen av disse er angitt av merker på dekkensiden.

Dekk aldres, også når de ikke kjøres. Vi anbefaler at dekkene skiftes ut etter 6 år.

Dekkskift, og hjuldimensjon

Ved bruk av dekk med en annen dimensjon enn de fabrikkmonterte dekkene kan det hende at det nominelle dekktrykket må programmeres på nytt og at andre endringer må utføres på bilen.

Etter å ha gått over til en annen dekkdimensjon, må du få skiftet ut klebeskiltet for dekktrykk.

Dekkktrykkovervåkingssystem ⇨ 202.

⚠ Advarsel

Bruk av uegnede dekk eller felger kan forårsake ulykker og vil gjøre bilens driftstillatelse ugyldig.

Hjulkapsler

Bruk hjulkapsler og dekk som er fabrikkgodkjent for den aktuelle bilen, og som dermed oppfyller alle krav til den aktuelle felg- og dekkkombinasjonen.

Hvis det brukes hjulkapsler og dekk som ikke er fabrikkgodkjent, må dekkene ikke ha vulstkant.

Hjulkapsler må ikke hemme kjølingen av bremsene.

⚠ Advarsel

Bruk av uegnede dekk eller hjulkapsler kan føre til plutselig lufttap og dermed til ulykker.

Kjettinger



Kjettinger er bare tillatt på drivhjulene.

Hvis bilen har tvillingdekk bak, er kjettinger bare tillatt på de ytterste hjulene.

Benytt finleddede kjettinger som maksimalt bygger 15 mm på slitebanen og på innsiden av dekkene (med kjettinglås).

⚠ Advarsel

Skader kan føre til at dekket punkterer.

Hjulkapsler på ståfelger kan komme i kontakt med kjettingdeler. Ta av hjulkapslene i slike tilfeller.

Kjettinger kan bare brukes i hastighet opp til 50 km/t og ved kjøring på bare veier kan de bare brukes i korte perioder ettersom de slites raskt på hardt veidekke og kan ryke.

Bruk av kjettinger er ikke tillatt på det midlertidige reservehullet eller på hjul med andre størrelser enn de som er montert i fabrikken.

Dekkreparasjonssett

Mindre skader på slitebanen kan repareres med dekkreparasjonssettet.

Ikke fjern fremmedlegemer fra dekket.

Skader på dekket som er større enn fire mm eller befinner seg på dekk siden nær felgen, kan ikke repareres med reparasjonssettet.

⚠ Advarsel

Kjør ikke fortere enn 80 km/t. Må ikke brukes i lengre tid om gangen.

Styring og håndtering kan påvirkes.

Hvis et dekk har punktert:

Aktiver håndbremsen og legg inn nøytral (manuelt gir) eller **N** (automatisert manuelt gir).

Dekkreparasjonssettet er plassert under forsetet. Skyv setet helt frem og fell ned seteryggen for å komme til settet.

1. Ta ut dekkreparasjonssettet fra undersiden av forsetet.
2. Ta av kompressoren.
3. Ta ut strømledningen(e) og luftslangen fra oppbevaringsrommet på undersiden av kompressoren.



4. Skru kompressorens luftslange på tilkoblingen på tetningsmiddel-flasken.
5. Sett tetningsmiddelflasken på holderen på kompressoren.
Plasser kompressoren nær dekket. Tetningsmiddelflasken skal stå rett.
6. Skru av ventilhette på det defekte dekket.

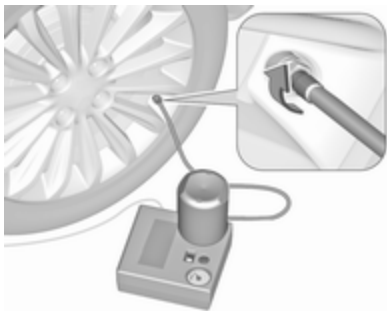

7. Skru påfyllingsslangen for tetningsmiddel på dekkventilen.
8. Vippebryteren på kompressoren må stå i posisjonen O.

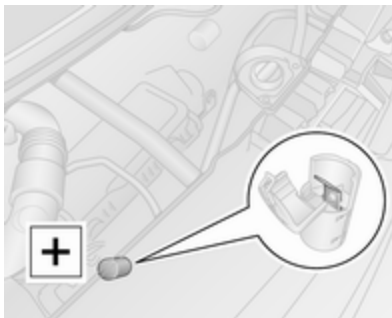

9. Koble den røde + strømledningen på kompressoren til klemmen \square 213 for start med startkabler.

Les dette

Avhengig av modellen kan startkabelklemmen være plassert på venstre eller høyre side i motorrommet.

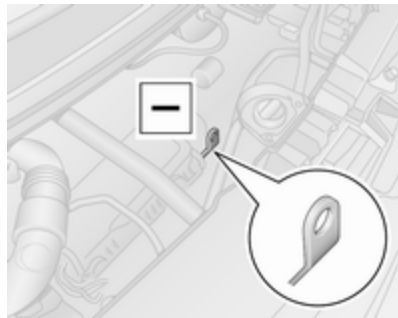

10. Koble den svarte - strømledningen til et jordingspunkt på bilen, f.eks. motorblokken eller en motorfestebolt.

Les dette

Avhengig av det aktuelle dekkreparasjonssettet kan det hende at den

enkelte strømledningen må kobles til strømuttaket eller sigarettene.

Rød **+** og svart **-** strømledning er ikke tilgjengelig for denne typen.

For å unngå utlading av batteriet anbefaler vi at du lar motoren gå.

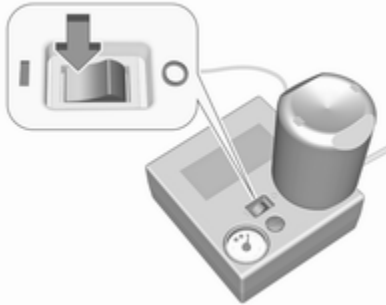

11. Slå vippebryteren på kompressoren over i posisjonen I. Dekket fylles med tetningsmiddel.
12. Kompressorens trykkmåler viser en kort stund opptil seks bar. Trykket begynner så å synke.
13. Alt tetningsmiddel pumpes inn i dekket. Deretter fylles dekket med luft.



14. Foreskrevet dekktrykk skal oppnås innen 10 minutter.

Dekktrykk ⇨ 244.

Når det korrekte trykket er oppnådd, slås kompressoren av ved å sette vippebryteren i posisjonen O.

Dersom det foreskrevne dekktrykket ikke oppnås i løpet av ti minutter, demonterer du dekkreparasjonssettet. Flytt bilen én hjulomdreining (ca. 2 m). Koble til igjen dekkreparasjonssettet, og fortsett med påfyllingen i ti minutter. Dersom det foreskrevne dekktrykket fortsatt ikke

oppnås, er dekket for sterkt skadet. Søk hjelp hos et verksted.

Tapp ut overflødig dekktrykk med knappen ved siden av trykkmåleren.

Kompressoren må ikke gå lenger enn ti minutter.

15. Løsne dekkreparasjonssettet.
16. Tetningsmiddel som eventuelt har rent ut, fjernes med en klut.
17. Ta klistremerket med maksimalt tillatt hastighet, som du finner på dekkreparasjonssettet, og fest det i førerens synsfelt.
18. Skru påfyllingsslangen for tetningsmiddel til den ledige koblingen på flasken med tetningsmiddel. Dermed unngår du at det renner ut tetningsmiddel. Lagre flasken med tetningsmiddel i plastvesken. Oppbevar dekkreparasjonssettet under forsetet.

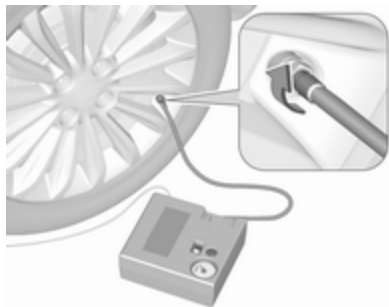

19. Kjør videre umiddelbart, slik at tetningsmiddelet fordeles jevnt i hele dekket. Stans og kontroller dekktrykket ved bruk av kompressoren etter å ha kjørt ca. ti km, senest etter ti minutter. Skru luftslangen rett på dekkventilen og kompressoren når du skal kontrollere trykket.
20. Hvis dekktrykket er over 3,1 bar, skal det korrigeres til riktig verdi. Gjenta prosedyren til det ikke er noe trykktap lenger.

Bruk ikke bilen hvis dekktrykket har sunket under 3,1 bar. Søk hjelp hos et verksted.

21. Oppbevar dekkreparasjonssettet under forsetet.

Les dette

Kjøreegenskapene til det reparerte dekket er sterkt redusert. Derfor må du få skiftet ut dette dekket.

Hvis det høres uvanlige lyder eller kompressoren blir varm, skal du slå av kompressoren i minst 30 minutter.

Den innbygde sikkerhetsventilen åpnes ved et trykk på 7 bar.

Kontroller settets holdbarhetsdato. Etter denne datoen er tetningsevnen ikke lenger garantert. Se informasjonen om lagring på tetningsmiddel-flasken.

Skift ut den brukte tetningsmiddel-flasken. Kast flasken i henhold til gjeldende bestemmelser.

Kompressoren og tetningsmiddelet kan brukes fra ca. -30 °C.

Skifte hjul

Noen biler er utstyrt med et dekkreparasjonssett i stedet for reservehjul ⇨ 205.

Gjennomfør følgende forberedelser og følg disse anvisningene:

- Parker bilen på et plant og solid underlag som ikke er glatt. Forhjulene skal stå i rett-fram-stilling.
- Aktiver håndbremsen og legg inn første gir eller reversgir (manuelt gir) eller **N** (automatisert manuelt gir).
- Slå av luftopphengssystemet ⇨ 140.
- Ta ut reservehjulet ⇨ 210.
- Skift aldri flere hjul samtidig.
- Bruk jekken bare til å skifte hjul ved punktering, ikke til å skifte mellom sommer- og vinterhjul.
- Jekken er vedlikeholdsfri.
- Hvis underlaget som bilen står på er mykt, legger du en plankebit (maks. 1 cm tykk) under jekken.

- Det må ikke oppholde seg personer eller dyr i bilen når den er jekket opp.
- Kryp aldri under en bil som er oppjekket.
- Start ikke motoren mens bilen står på jekken.
- Rengjør hjulboltene/-mutterne og gjengene på disse før hjulet monteres.

⚠ Advarsel

Smør ikke hjulbolten, hjulmutteren eller hjulmutterkapselen.

1. Ta av hjulkapselen ved bruk av kroken som følger med.

Bilens verktøysett ⇨ 199.

Avhengig av bilen må bolt / mutter-dekselet først fjernes for hånd, deretter fjernes hjulkapselen, eller trykk på hjulkapselen i punktene som vises med piler og vri for å løsne.

Bakhjulsdrift, med doble bakhjul: Fjern dekkventilens forlenger fra det indre bakhjulet.

2. Monter hjulnøkkelen (avhengig av bil festes hjulnøkkelen til adaptere). Sørg for at den plasseres sikkert. Løsne hver av hjulboltene/mutterne en halv omdreining.

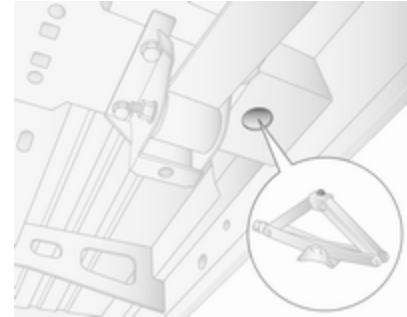

3. Biler med forhjulsdrift:

Hvis montert, festes løftemekanisme til løfteklussen når det skiftes et forhjul.

Løft bilen ved å sette tapen til jekkens løftekluss (bilverktøy ⇨ 199) under jekkhullet nærmest det aktuelle hjulet.

Kontroller at jekken er riktig plassert. Jekken må stå stabilt, slik at den ikke glir, på bakken like under jekkhullet.

Fest hjulnøkkelen på jekken, og løft bilen (maks. 3 cm) ved å dreie nøkkelen helt til hjulet ikke berører bakken.

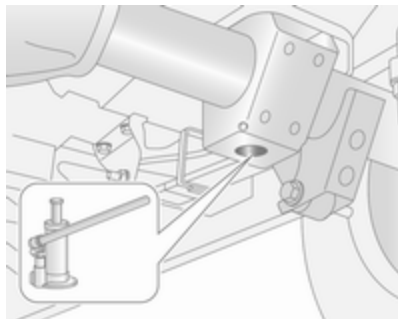

Biler med bakhjulsdrift:

Følg bruksanvisningen for den hydrauliske jekken (bilverktøy ⇨ 199), og monter komponentene i henhold til beskrivelsene.

Sett adapteren på jekkpunktet nærmest det aktuelle hjulet.

Kontroller at jekken er riktig plassert. Jekkhodet må flukte med jekkpunktet. Pump jekken ved å trykke på hjulnøkkelen / adapterne, slik at underlagsplaten plasseres riktig.

Løft bilen (maks. 3 cm) ved å trykke på hjulnøkkelen helt til hjulet ikke berører bakken.

4. Skru hjulboltene / -mutterne helt ut, og rengjør dem med en klut.
Legg hjulboltene / -mutterne et sted der de er beskyttet mot skitt.

5. Skift hjulet.

6. Skru inn hjulboltene / -mutterne.

7. Senk bilen.

8. Monter hjulnøkkelen (avhengig av bil festes hjulnøkkelen til adaptere). Sørg for at den plasseres sikkert og stram hver av hjulboltene/mutterne kryssvis. Tiltrekingsmoment: 172 Nm (forhjulsdrift), 235 Nm (bakhjulsdrift med tvillinghjul bak), 264 Nm (bakhjulsdrift med enkelhjul bak).

9. Sett på hjulkapselen igjen.

Bakhjulsdrift, med doble bakhjul: Monter dekkventilens forlenger på det indre bakhjulet før hjuldekselet monteres igjen.

Les dette

Hvis relevant kan du montere tyverisikringsbolter nær dekkventilen (ellers kan det bli umulig å remontere hjulkapselen).

10. Plasser det utskiftede hjulet
⇨ 210 samt bilens verktøysett
⇨ 199.

11. Få avbalansert det nye hjulet på bilen. Kontroller dekktrykket
⇨ 244 til det nymonterte hjulet og hjulboltene / -mutternes tiltrekingsmoment snarest mulig.

Sørg for få skiftet eller reparert det defekte dekket.

Reservehjul

Noen biler er utstyrt med et dekkreparasjonssett i stedet for reservehjul
⇨ 205.

Reservehjulet kan klassifiseres som et nødhjul, avhengig av dimensjonen på de andre hjulene som er montert og gjeldende nasjonale forskrifter. I dette tilfellet gjelder en tillatt maksimal hastighet, selv om det ikke er noen etikett på reservehjulet som angir dette.

Merk

Bruk av et reservehjul som er mindre enn de andre hjulene eller sammen med vinterdekk kan påvirke kjøreegenskapene. Få skiftet ut det defekte dekket snarest mulig.

Reservehjulet festes under bilrammen ved bruk av en vinsj og sikres med en vaier ved hjelp av hjulnøkkelen og adaptere (avhengig av bil).

Det kan hende at bilen må jekkes opp for å komme til reservehjulet hvis et bakdekk punkterer på bilen når den er fulllastet.



For å frigjøre reservehjulet må vaieren løsnes ved å koble sammen hjulnøkkelen og adaptere (avhengig av bil) i sporposisjonen som vises og senke hjulet helt ned ved å dreie nøkkelen i klokkeretningen.

Merk

Bruk kun hjulnøkkel og adaptere (avhengig av bilen) for å senke reservehjulet.

Bruk av pneumatisk verktøy er forbudt. Dette kan medføre skader på vinsjkabel og utstyr.

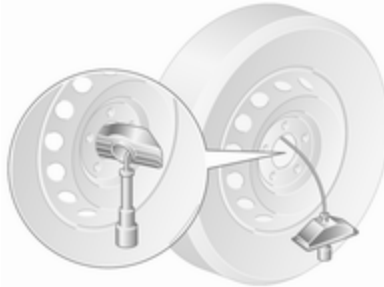

Rettt opp hjulet, hekt ut holderen fra hjulets felg og frigjør hjulet fra vaieren og tilkoblet holder ved å føre disse komponentene gjennom midten på hjulet.

Biler med tvillinghjul bak har en ekstra festeplate som er festet til reservehjulet. Løsne mutteren og ta av festeplaten før hjulet brukes.

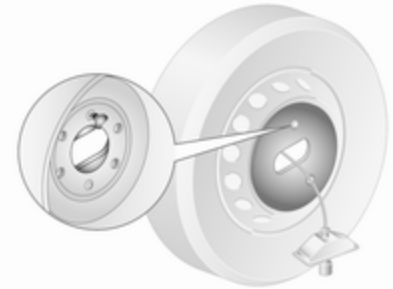

Når du skal montere reservehjul, begynner du med å feste festeplaten (biler med tvillinghjul bak) og sikre den med mutteren.

Rettt opp hjulet, og før vaieren og tilkoblet holder fra fronten på hjulet (siden med dekkventil) og gjennom

midten av hjulet. Fest holderen og hekt den på plass. Pass på riktig plassering, og at forsiden av hjulet (siden med dekkventilen) vender oppover ved montering.

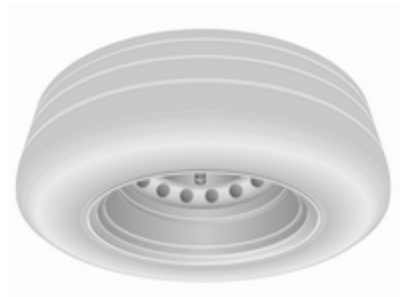

Plasser hjulet under bilrammen, rett under vinsjmekanismen.

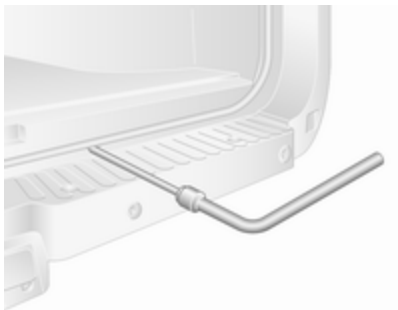

Stram deretter vaieren med hjulnøkkelen og adaptere ved å koble dem til i sporposisjonene som vist ovenfor og dreie nøkkelen mot klokkeretningen inntil hjulet er festet i helt løftet posisjon.

⚠ Advarsel

Sørg for at forsiden av hjulet (siden med dekkventilen) vender oppover når reservehjulet plasseres under bil rammen.

Nødhjul

Merk

Bruk av et reservehjul som er mindre enn de andre hjulene eller sammen med vinterdekk kan påvirke kjøreegenskapene. Få skiftet ut det defekte dekket snarest mulig.

Monter bare ett nødhjul. Kjør ikke fortere enn 80 km/t. Kjør langsomt i svinger. Må ikke brukes over lengre tid.

Dersom ett av dekkene bak punkterer mens bilen tauer et annet kjøretøy, monterer du nødhjulet foran og hjulet du tar av, bak.

Kjettinger ⇨ 205.

Sommer- og vinterdekk

Du kan sette på reservehjulet med sommerdekk selv om det er vinterdekk på de andre hjulene.

Bilens kjøreegenskaper kan endre seg ved kjøring med reservehjul med sommerdekk, spesielt på glatt veibane.

Retningsbestemte dekk

Monter retningsbestemte dekk slik at de roterer i kjøretretningen. Rotasjonsretningen er angitt med et symbol (for eksempel en pil) på dekk siden.

Dersom hjul er montert mot rotasjonsretningen:

- Kjøreegenskapene kan bli påvirket. Skift eller reparer det defekte dekket så snart som mulig og monter dette i stedet for reservehjulet.
- Kjør aldri fortere enn 80 km/t.
- Kjør ekstra forsiktig på vått og snødekket underlag.

Bruk av startkabler

Tilkoblingspunktet for startkabler er plassert i motorrommet.

Når bilbatteriet er flatt, kan motoren startes ved hjelp av startkabler og bilbatteriet i en annen bil.

Bruk aldri hurtiglader til starting.

⚠ Advarsel

Vær forsiktig ved start med startkabler. Avvik fra anvisningene under kan føre til personskafer eller materielle skader som følge av at batteriet eksploderer, eller skade på det elektriske anlegget i begge bilene.

⚠ Advarsel

Unngå å få batterisyre i øynene, på huden, tekstiler og lakkerte flater. Væsken inneholder svovelsyre, som kan føre til personskafer og materielle skader ved direkte kontakt.

Merk

Luftopphengssystemet må slås av før startkabler benyttes.

Luftoppheng ⇨ 140.

- Unngå gnister eller åpen ild i nærheten av batteriet.
- Et utladet bilbatteri kan fryse allerede ved en temperaturer på 0 °C. Tin opp bilbatteriet hvis det er frosset, før du kobler til startkablene.
- Bruk vernebriller og beskyttende klær ved håndtering av et bilbatteri.
- Bruk et starthjelpbatteri med samme spenning (12 V). Kapasiteten (Ah) må ikke være vesentlig lavere enn i det utladede batteriet.
- Bruk startkabler med isolerte klemmer og et tverrsnitt på minst 25 mm².
- Koble ikke det utladede batteriet fra det elektriske anlegget i bilen.

- Slå av alle unødvendige strømforbrukere.
- Slå av luftopphengssystemet ⇨ 140.
- Bøy deg aldri over batteriet under arbeidet.
- Klemmen på den ene kabelen må ikke komme i berøring med klemmen på den andre kabelen.
- Bilene får ikke berøre hverandre under starthjelpen.
- Aktiver håndbremsen og legg inn nøytral (manuelt gir) eller **N** (automatisert manuelt gir).

Startkabelklemme



Hvis bilbatteriet utlades, kan startkabelklemmen brukes til å starte bilen uten at det er nødvendig å komme til batteriet inne i bilen.

Startkabelklemmen er plassert i motorrommet, og den er merket med symbolet "+" på det røde isolasjonsdekselet. Løft det røde isolasjonsdekselet for å komme til klemmekoblingen.

Husk å sette på plass det røde isolasjonsdekselet når det ikke er i bruk.

Starte med startkabler

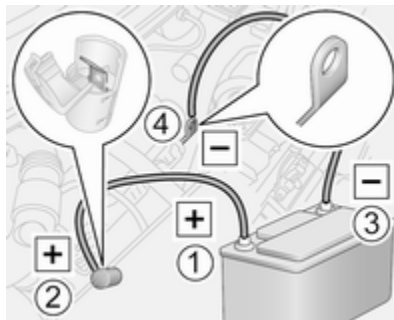

Avhengig av modellen kan startkabelklemmen være plassert på venstre eller høyre side i motorrommet.

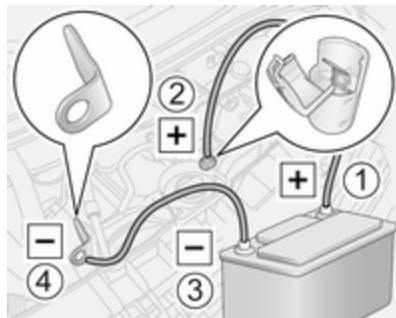

Rekkefølge for tilkobling av kabler:

1. Koble den røde ledningen til plusspolen (1) på starthjelpbatteriet.
2. Koble den andre enden av den røde kabelen til startkabelklemmen (2) til bilen med utladet bilbatteri.
3. Koble den svarte kabelen til minuspolen (3) på starthjelpbatteriet.
4. Koble den andre enden av den svarte kabelen til et jordingspunkt på bilen (4), f.eks. motorblokken eller en motorfestebolt. Koble til

så langt som mulig fra det utladede bilbatteriet. Avstanden må være minst 60 cm.

Plasser kablene slik at de ikke kommer i berøring med roterende deler i motorrommet.

Starte motoren:

1. Start motoren i bilen som leverer startstrøm.
2. Start den andre motoren etter 5 minutter. Startforsøk på maksimalt 15 sekunder og med 1 minutt mellomrom mellom hvert forsøk.
3. La begge motorene gå på tomgang med tilkoblede kabler i ca. 3 minutter.
4. Slå på strømforbrukere (f.eks. hovedlys, oppvarmbar bakrute) i bilen som mottar startstrøm.
5. Koble fra kablene i nøyaktig motsatt rekkefølge.

Tauing

Tauing av bilen

Sleperingen og hjulnøkkelen er lagret sammen med bilens verktøy ⇨ 199.

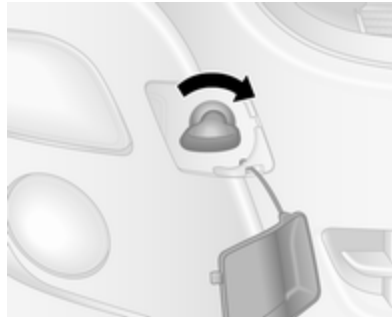

Løsne dekselet med et egnet verktøy, og da det av.

Skru slepefestet med urviseren inn i slepepunktet foran, og stram helt ved bruk av hjulnøkkelen.

Fest et slepetau, eller helst en slepe-stang, på slepeøyet, aldri på støtfangeren eller deler av forhjulsopphenget.

Merk

Ikke tau bilen ved feste bak. Fremre slepekrok på bare brukes til tauing og ikke redning av en bil.

Slå på tenningen for å tillate bruk av bremselys, horn og vindusviskere, og beveg rattet lett for å løsne rattlåsen.

Slå av luftopphegsystemet ⇨ 140.

Sett girvelgeren til nøytral.

Frigjøre håndbremsen.

Merk

Kjøretøyer med automatisert manuelt gir: Hvis bilen ikke kan settes i fri (nøytral), må bilen bare taes etter at drivhjulene er hevet fra bakken.

Bilen bør alltid slepes med tenningsbryteren av.

Automatisert manuelt gir ⇨ 152.

Merk

Igangkjøringen må skje langsomt. Kjør jevnt uten rykk. For stor trekraft kan skade bilen.

Når motoren ikke går, kreves det betydelig mer kraft for å bremse og styre.

Koble inn omluftsystemet ⇨ 118 og lukk vinduene, slik at ikke eksos fra trekkbilen trenger inn i kupeen.

Søk hjelp hos et verksted.

Skru løs slepefestet og sett på dekselet igjen etter tauing.

Tau en annen bil

Fest et slepetau, eller helst en slepe-stang, på slepeøyet bak, aldri på bakakselen eller opphengsdeler.

Merk

Bakre slepekrok må bare brukes til tauing og ikke redning av en bil.

Merk

Igangkjøringen må skje langsomt. Kjør jevnt uten rykk. For stor trekraft kan skade bilen.

Utvendig pleie**Låser**

Låsene er smurt fabrikk fra fabrikkens side med låsesylinderfett av høy kvalitet. Bruk bare avisingsmiddel når det er helt nødvendig, ettersom det fjerner sylinderfettet og virker negativt inn på låsefunksjonen. La et verksted smøre låsene med fett etter bruk av avisingsmiddel.

Vask

Bilens lakk er utsatt for miljøpåvirkninger. Bilen må derfor vaskes og vokses regelmessig. Velg et program med voksing ved bruk av vaskeautomater. Begrensinger for foliedekkede eller mattlakkerte karosserideler eller dekortape, se "Polering og voksing".

Fugleekskremer, døde insekter, kvæ, blomsterstøv og lignende må straks vaskes bort, siden de inneholder aggressive bestanddeler som kan skade billakken.

Ved bruk av vaskeautomater må anvisningene fra vaskeautomatprodusenten følges. Vindusviskerne må

være slått av og utvendige speil må være felt inn. Ta av antennen og utvendig tilbehør som f.eks. takstativ o.l.

Hvis du vasker bilen for hånd, må du spyle innsiden av hjulkassene grundig.

Rengjør også kanter og falsar samt øvrige lakkflater som kommer til syne når dører og panser åpnes.

Rengjør lyse metall-lister med et rengjøringsmiddel som er godkjent for aluminium for å unngå skader.

Merk

Bruk alltid rengjøringsmiddel med pH-verdi på 4 til 9.
Bruk ikke rengjøringsmidler på varme overflater.

Få et verksted til å smøre hengslene på alle dørene.

Ikke rengjør motorrommet med dampvasker eller høytrykksspyler.

Spyl og tørk bilen grundig. Skyll pusseskinn hyppig. Bruk pusseskinn til vinduer og lakkerte flater. Rester av voks på rutene vil redusere sikten.

Ikke fjern asfaltflekker med harde gjenstander. Bruk asfaltfjerner i sprayform på lakkerte flater.

Lykter

Hovedlys- og andre lykteglass er av plast. Bruk ikke slipende eller kaustiske midler samt isskrape, og rengjør dem ikke tørt.

Polering og voksing

Bilen bør voksas jevnlig (senest når vannet ikke lenger samler seg i dråper). Ellers vil lakken tørke ut.

Polering er bare nødvendig når lakken har blitt matt, eller hvis partikler har festet seg i den.

Lakkpolish med silikon danner en beskyttende hinne som gjør voksing unødvendig.

Ulakkerte karosserideler av plast må ikke behandles med voks eller poleringsmidler.

Matte, foliedekkede karosserideler eller dekortape må ikke poleres, for å unngå gjenskin. Det må ikke brukes varme voksprogrammer i bilvaskeautomater hvis bilen er utstyrt med disse delene.

Mattlakkerte dekordeler, f.eks. speilhusdeksler, skal ikke poleres. Ellers vil disse delene gi gjenskin eller fargen vil bli oppløst.

Vindusruter og vindusviskerblader

Rengjør med myke, lofrie kluter eller et pusseskinn og bruk vindusrens og insektfjerner.

Når bakruten rengjøres på innsiden, må det alltid tørkes parallelt med varmeelementene for å unngå skader.

Bruk en isskraper med skarp kant til å skrape bort is fra rutene. Press isskraperen mot ruten, slik at skitt som kan forårsake riper i ruten, ikke kommer under skrapen.

Fjern skitt på viskerbladene ved bruk av en myk klut og vindusvask. Husk å fjerne eventuelle rester av voks, insekter og lignende på vinduet.

Hjul og dekk

Bruk aldri høytrykksspyler til rengjøring.

Rengjør felger med pH-nøytralt felgerens.

Felgene er lakkert, og kan pleies med de samme midlene som karosseriet.

Lakkskader

Utbedre mindre lakkskader med en lakkstift, før det dannes rust. Større lakkskader og rust må repareres av et verksted.

Understell

Noen områder av understellet er påført PVC-understellsbelegg, mens andre utsatte områder har et slitesterkt belegg med beskyttelsesvoks.

Kontroller understellet etter vask, og påfør voks etter behov.

Materialer som inneholder bitumen og gummi kan skade PVC-belegget. Få et verksted til å utføre arbeidet på understellet.

Vask understellet og få det beskyttende voksbelegget kontrollert før og etter vinteren.

Tilhengerfeste

Ikke rengjør kulestangen med dampvasker eller høytrykksspyler.

Innvendig pleie

Kupé og trekk

Rengjør kupeen inklusive instrument-panelets polstring og kledning med tørre kluter eller med interiørrens.

Rengjør skinntrekk med rent vann og en myk klut. Bruk skinnrens hvis trekket er svært skittent.

Instrumentgruppen og displayene skal bare rengjøres med en myk og fuktig klut. Ved behov brukes en svak såpeopløsning.

Rengjør tekstiltrekk med støvsuger og børste. Fjern flekker med seterens.

Tøystoffer kan være fargesmittende. Dette kan medføre misfarginger, spesielt på lysfarget stoff. Flekker og misfarginger som kan fjernes, bør rengjøres så snart som mulig.

Rengjør sikkerhetsbelter med lunkent vann eller interiørrens.

Merk

Lukk borrelåsene. Hvis de ikke er lukket, kan de skade setetrekket.

Det samme gjelder klær med deler med skarpe kanter, for eksempel glidelåser, belter eller jeans med nagler.

Plast- og gummideler

Plast- og gummideler kan pleies med de samme midlene som brukes på karosseriet. Benytt eventuelt interiørrens. Benytt ingen andre midler. Unngå spesielt bruk av løsemidler og bensin. Bruk aldri høytrykksspyler til rengjøring.

Service og vedlikehold

Generell informasjon	219
Serviceinformasjon	219
Anbefalte væsker, smøremidler og deler	220
Anbefalte væsker og smøremidler	220

Generell informasjon

Serviceinformasjon

Av hensyn til driftssikkerheten, trafikksikkerheten og verdibevaringen er det svært viktig at alle vedlikeholdsopgaver blir utført i henhold til de spesifiserte intervallene.

Verkstedene har detaljerte, oppdaterte vedlikeholdsoversikter for din bil.

Service-display ⇨ 93.

Motoridentifikasjon ⇨ 223.

Europeiske serviceintervaller - unntatt buss

Vedlikehold av bilen er påkrevet hver 40 000 km eller etter to år, avhengig av hva som inntreffer først, hvis ikke noe annet vises i servicedisplayet.

Ved svært krevende kjøring, f.eks. for drosjer og politibiler, kan det være aktuelt med kortere serviceintervaller.

Europeiske serviceintervaller - bare buss

Vedlikehold av bilen er påkrevet hver 30 000 km eller etter ett år, avhengig av hva som inntreffer først, hvis ikke noe annet vises i servicedisplayet.

De europeiske serviceintervallene gjelder for følgende land:

Andorra, Østerrike, Belgia, Kroatia, Den tsjekkiske republikk, Danmark, Estland, Finland, Frankrike, Tyskland, Hellas, Ungarn, Island, Irland, Italia, Latvia, Liechtenstein, Litauen, Luxembourg, Nederland, Norge, Polen, Portugal, Slovakia, Slovenia, Spania, Sverige, Sveits, Storbritannia.

Internasjonale serviceintervaller

Albania, Bosnia-Hercegovina, Kosovo, Makedonia, Montenegro, Serbia, Romania, Bulgaria, Moldova, Kypros:

Vedlikehold av bilen er påkrevet hver 30 000 km eller etter to år, avhengig av hva som inntreffer først, hvis ikke noe annet vises i servicedisplayet.

Tyrkia, Marokko:

Vedlikehold av bilen er påkrevet hver 20 000 km eller etter ett år, avhengig av hva som inntreffer først, hvis ikke noe annet vises i servicedisplayet.

Russland, Ukraina, Hviterusland, Kasakhstan, Malta:

Vedlikehold av bilen er påkrevet hver 15 000 km eller etter ett år, avhengig av hva som inntreffer først, hvis ikke noe annet vises i servicedisplayet.

Algerie, Tunisia:

Vedlikehold av bilen er påkrevet hver 10 000 km eller etter ett år, avhengig av hva som inntreffer først, hvis ikke noe annet vises i servicedisplayet.

Krevende driftsforhold vil blant annet si høy hyppighet av følgende: Kaldstart, stopp-og-kjør, bruk av tilhenger, kjøring i fjellområder, kjøring på dårlig og sandete veiunderlag, høy luftforurensning, høy forekomst av luftbårne sand- og støvpartikler, kjøring i høye-releggende regioner, og store temperaturvariasjoner. Under slike krevende driftsforhold kan det hende at bestemte servicearbeider må utføres oftere.

Bekreftelser

Bekreftelse på utført service registreres i service- og garantiheftet. Dato og kilometerstand skrives inn sammen med stampelet og underskriften til verkstedet som utfører servicen.

Sørg for at service- og garantiheftet fylles ut riktig, ettersom er det helt avgjørende å kunne dokumentere at påkrevde servicer er utført for at eventuelle garanti- eller goodwillkrav skal kunne innfris. Dessuten er det også en fordel ved salg av bilen.

Servicedisplay

Serviceintervallet er basert på forskjellige parametere avhengig av bruken.

Servicedisplayet, som sitter i førerinformasjonen, viser når det er tid for neste service. Søk hjelp hos et verksted.

Servicedisplay ⇨ 93.

Overvåking av motoroljenivå ⇨ 93.

Anbefalte væsker, smøremidler og deler

Anbefalte væsker og smøremidler

Bruk bare produkter som tilfredsstillende de anbefalte spesifikasjonene.

Advarsel

Driftsmidler er farlige og kan være giftige. De må håndteres med forsiktighet. Les informasjonen på beholderne.

Motorolje

Motorolje er merket med kvalitet og viskositet. Kvaliteten er viktigere enn viskositeten ved valg av motorolje. Oljekvaliteten sikrer blant annet renheten til motoren, beskyttelse mot slitasje og kontroll av oljens aldring, mens viskositeten gir informasjon om oljens tykkelse over et temperaturområde.

Dexos er den nyeste oljekvaliteten og gir optimal beskyttelse for dieselmotorer. Hvis du ikke får tak i slik olje, må du bruke motorolje av de andre oppførte kvalitetene.

Velg passende motorolje på grunnlag av kvalitet og minste utelufttemperatur ⇨ 224.

Etterfylling av motorolje

Merk
I tilfelle oljesøl må den tørkes opp og kastes på riktig måte.

Motoroljer fra forskjellige produsenter og av ulike merker kan blandes så lenge de har den foreskrevne kvaliteten og -viskositeten.

Velg passende motorolje på grunnlag av kvalitet og minste utelufttemperatur ⇨ 224.

Tilsetningsstoffer for olje

Bruk av ekstra tilsetningsstoffer i motoroljen kan forårsake skade og gjøre garantien ugyldig.

Viskositetsklasser for motorolje

SAE-viskositetsklassen gir informasjon om tykkelsen på oljen.

Flergradsolje er merket med to tall, f.eks. SAE 5W-30. Det første tallet, etterfulgt av W, angir viskositeten ved lav temperatur og det andre tallet viskositeten ved høy temperatur.

Velg passende viskositetsgrad avhengig av laveste utetemperatur ⇨ 224.

Alle de anbefalte viskositetsklassene er egnet for høye utetemperaturer.

Kjølevæske og frostvæske

Bruk bare silikatfri frostvæske med lang levetid for kjølevæsken (LLC) som er godkjent for bilen. Kontakt et verksted.

Systemet er fabrikkfylt med kjølevæske som gir svært god rustbeskyttelse og frostbeskyttelse ned til ca. -28 °C. Denne konsentrasjonen bør opprettholdes hele året. Ekstra kjølevæsketilsetninger som skal gi økt beskyttelse mot korrosjon eller tette mindre lekkasjer, kan forårsake funksjonsproblemer. Garantiansvar vil bli

avvist for følger som skyldes bruk av ekstra tilsetningsstoffer i kjølevæsken.

Spylervæske

Bruk bare spylevæske som er godkjent for bilen for å hindre skader på viskerblader, lakk, plast og gummideler. Kontakt et verksted.

Bremsevæske

Over tid absorberer bremsevæsken fuktighet, noe som svekker bremsevirkningen. Derfor bør bremsevæske skiftes ved de angitte intervallene.

AdBlue

Bruk bare AdBlue for å redusere nitrogenoksider i eksosutslippet ⇨ 144.

Tekniske data

Bilens identifikasjon	222
Bilens identifikasjonsnummer ..	222
Fabrikasjonsplate	223
Motoridentifikasjon	223
Bilens data	224
Anbefalte væsker og smøremidler	224
Motordata	225
Bilens vekt	227
Bilens mål	234
Påfyllingsmengder	242
Dekktrykk	244

Bilens identifikasjon

Bilens identifikasjonsnummer

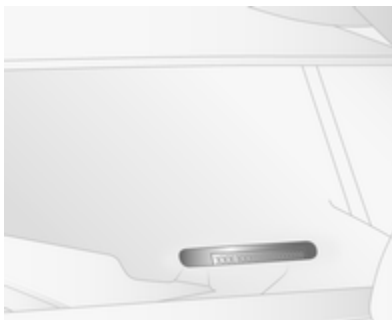

Bilens understellsnummer (VIN) er synlig gjennom frontruten.



Understellsnummeret er også synlig bak et plastdeksel på høyre fordørter-skel. Løsne dekslene med en flat skrutrekker for å komme til.

Fabrikasjonsplate



Fabrikasjonsplaten er festet på høyre dørstolpe

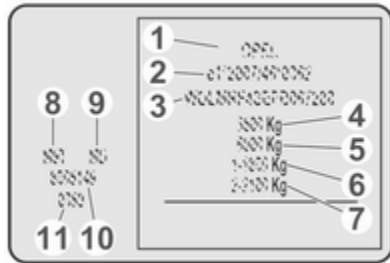

Opplysninger på fabrikkasjonsplaten:

- 1 : produsentens navn
- 2 : typegodkjenningsnummer
- 3 : understellsnummer
- 4 : tillatt totalvekt i kg
- 5 : tillatt togvekt i kg
- 6 : maksimalt tillatt foraksellast i kg
- 7 : maksimalt tillatt bakaksellast i kg
- 8 : motortype
- 9 : motorens identifikasjonskode
- 10 : fabrikkasjonsnummer
- 11 : bilens lakk-kode

Les dette

Fabrikasjonsplaten på bilen kan avvike fra den viste illustrasjonen.

For- og bakaksellast må samlet ikke overskride tillatt totalvekt. Hvis for eksempel høyeste tillatte foraksellast er fullt utnyttet, må bakakselen kun belastes med en last som tilsvarer tillatt totalvekt minus foraksellasten.

De tekniske spesifikasjonene er utarbeidet i overensstemmelse med EU-normene. Vi forbeholder oss retten til å foreta endringer. Hvis

opplysningene i vognkortet ikke stemmer overens med instruksjonsboken, gjelder opplysningene i vognkortet.

Motoridentifikasjonskode og motornummer

Stemplet på motorblokken og på et klistremerke på registerkjededekselet, avhengig av varianten.

Motoridentifikasjon

De tekniske datatabellene viser motorens identifikasjonskode.

Motordata ⇨ 225.

For å identifisere den aktuelle motoren, se motoreffekt i EU-samsvarserklæringen som fulgte med bilen eller andre nasjonale registreringsdokumenter.

Bilens data

Anbefalte væsker og smøremidler

Nødvendig motoroljekvalitet

Motoroljekvalitet: Europa

dexos 2 ✓

For land med internasjonalt serviceintervall ↻ 219 kan du bruke de angitte oljekvalitetene nedenfor:

Motoroljekvalitet: Internasjonal

dexos 2 ✓

ACEA C3 ✓

Dieselmotorer med DPF

ACEA A3/B4 ✓

Dieselmotorer uten dieselpartikelfilter

Viskositetsklasser for motorolje

Utetemperatur

Ned til -25 °C SAE 0W-30 eller SAE 0W-40

SAE 5W-30 eller SAE 5W-40

Under -25 °C SAE 0W-30 eller SAE 0W-40

Motordata

	2.3 CDTI 125	2.3 CDTI 110, 2.3 CDTI 110 ecoFLEX	2.3 CDTI BITURBO 135	2.3 CDTI 150	2.3 BITURBO 163	2.3 BITURBO 163
Salgsbetegnelse	M9TMH, M9TMD, M9TMJ	M9TMR	M9TMN	M9TMF	M9TMU	M9TMP
Motorbetegnelse						
Sylinderantall	4	4	4	4	4	4
Slagvolum [cm ³]	2298	2298	2298	2298	2298	2298
Motoreffekt [kW]	92	81	100	110	120	120
ved o/min	3500	3500	3500	3500	3500	3500
Dreiemoment [Nm]	310	285	340/350 ¹⁾	350	380	360
ved o/min	1250-2000	1250-2000	1500-2500	1500	1500-2750	1500-2750
Drivstofftype	Diesel	Diesel	Diesel	Diesel	Diesel	Diesel

1) Forhjulsdrift / bakhjulsdrift.

226 Tekniske data

Salgsbetegnelse	2.3 CDTI 110	2.3 CDTI 130	2.3 BITURBO 130	2.3 BITURBO 145	2.3 BITURBO 170
Motorbetegnelse	M9TMW	M9TMY	M9TM1	M9TMS, M9TMT	M9TML
Sylinderantall	4	4	4	4	4
Slagvolum [cm ³]	2298	2298	2298	2298	2298
Motoreffekt [kW]	81	96	96	107	125
ved o/min	3500	3500	3500	3500	3500
Dreiemoment [Nm]	290	320	330	360	380
ved o/min	1250	1500	1500	1500-2750	1500-2750
Drivstofftype	Diesel	Diesel	Diesel	Diesel	Diesel

Bilens vekt

Tomvekt, grunnmodell uten tilleggsutstyr

Ekstrautstyr og tilbehør øker egenvekten.

Varebil

Drivhjul	Lengde	Takhøyde	Bilens totalvekt [kg]	Egenvekt [kg]
Forhjulsdrift	L1	H1	2800	1806
			3300	1811
			3500	1816
	L2	H2	2800	1834
			3300	1839
			3500	1844
		H3	3300	1885
			3500	1890
			3300	1921
L3	H2	3500	1970	
		H3	3500	2010

228 Tekniske data

Drivhjul	Lengde	Takhøyde	Bilens totalvekt [kg]	Egenvekt [kg]
Bakhjulsdrift	L3	H2	3500 ²⁾	2159
			3500 ³⁾	2246
			4500	2246
		H3	3500 ²⁾	2148
			3500 ³⁾	2279
			4500	2279
	L4	H2	3500 ²⁾	2270
			3500 ³⁾	2324
			4500	2324
		H3	3500 ²⁾	2300
			3500 ³⁾	2366
			4500	2366

2) Med enkelhjul bak.

3) Med tvillinghjul bak.

Personalbil

Drivhjul	Lengde	Takhøyde	Bilens totalvekt [kg]	Egenvekt [kg]
Forhjulsdrift	L1	H1	3300	1970
			3500	1975
	L1	H2	3300	1995
			3500	2000
	L2	H2	3300	2094
			3500	2102
L3	H2	3500	2177	
Bakhjulsdrift	L3	H2	3500 ²⁾	2324
			3500 ³⁾	2453
			4500 ³⁾	2453

2) Med enkelhjul bak.

3) Med tvillinghjul bak.

230 Tekniske data

Combi

Drivhjul	Lengde	Takhøyde	Bilens totalvekt [kg]	Egenvekt [kg]
Forhjulsdrift	L1	H1	3300	2002
	L2	H2	3500	2149

Buss

Drivhjul	Lengde	Takhøyde	Bilens totalvekt [kg]	Egenvekt [kg]
Forhjulsdrift	L3	H2	3900	2493

Chassis Cab

Drivhjul	Lengde	Takhøyde	Bilens totalvekt [kg]	Egenvekt [kg]
Forhjulsdrift	L2	H1	3500	1686
	L3	H1	3500	1707
Bakhjulsdrift	L2	H1	3500 ²⁾	1835
			3500 ³⁾	1967
			4500 ³⁾	1967
	L3	H1	3500 ²⁾	1860
			3500 ³⁾	1975
			4500 ³⁾	1975
	L4	H1	3500 ³⁾	2005
			4500 ³⁾	2005

2) Med enkelhjul bak.

3) Med tvillinghjul bak.

232 Tekniske data

Crew Cab

Drivhjul	Lengde	Takhøyde	Bilens totalvekt [kg]	Egenvekt [kg]
Forhjulsdrift	L2	H1	3500	1887
	L3	H1	3500	1915
Bakhjulsdrift	L2	H1	3500 ²⁾	2037
	L3	H1	3500 ²⁾	2068
			3500 ³⁾	2154
			4500 ³⁾	2154
	L4	H1	3500 ³⁾	2223
4500 ³⁾			2223	

2) Med enkelhjul bak.

3) Med tvillinghjul bak.

Platform Cab

Drivhjul	Lengde	Takhøyde	Bilens totalvekt [kg]	Egenvekt [kg]
Forhjulsdrift	L1	H1	3500	1570
		H2	3500	1593
	L2	H1	3500	1578
		H2	3500	1593
	L3	H1	3500	1599
		H2	3500	1613

Les dette

De angitte verdiene for egenvekt angir minste bilvekt i henhold til bilens bruksgodkjenning, inkludert alle væsker, bilverktøy og 90 % full drivstofftank. Føreren og alternativer som kan fjernes, f.eks. reservehjul, torpedovegg og skyvedør på siden, er ikke medregnet i vekten. Den endelige vekten kan variere avhengig av bilens spesifikasjon, f.eks. alternativer, fjernede alternativer og tilbehør.

Les dette

Egenvekten og bilens totalvekt er høyere for modeller som er utstyrt med utstyrspakke for dårlige veier - se fabrikkasjonsplaten ⇨ 223.

Informasjon om lasting ⇨ 83.

Bilens mål

Van, Crew van

Forhjulsdriфт

**Bilens totalvekt
[kg]****2800,
3300,
3500****3300,
3500****3500****Størrelse****L1****L2****L3**

Lengde [mm]

5048

5548

6198

Bredde uten speil [mm]

2070

2070

2070

Bredde med speil [mm]

2470

2470

2470

Høyde - uten last (uten antenne) [mm]

2307

-

-

H1

H2

2500

2500

2488

H3

-

2749

2786

Akselavstand [mm]

3182

3682

4332

Sporvidde [mm]

1750

1750

1750

Foran

Bak

1730

1730

1730

Van, Crew van	Bakhjulsdrift	
Bilens totalvekt [kg]	3500, 4500	3500, 4500
Størrelse	L3	L4
Lengde [mm]	6198	6848
Bredde uten speil [mm]	2070	2070
Bredde med speil [mm]	2470	2470
Høyde - uten last (uten antenne) [mm]	2527 ⁴⁾ /2549 ⁵⁾	2557
H2		
H3	2786 ⁴⁾ /2815 ⁵⁾	2808
Akselavstand [mm]	3682	4332
Sporvidde [mm]	1750	1750
Foran		
Bak	1730 ⁴⁾ /1612 ⁵⁾	1612

4) Med enkelhjul bak.

5) Med tvillinghjul bak.

236 Tekniske data

Combi	Forhjulsdraft	
	2800,	2800,
Bilens totalvekt [kg]	3500	3500
Størrelse	L1	L2
Lengde [mm]	5048	5548
Bredde uten sidespeil [mm]	2070	2070
Bredde med speil [mm]	2470	2470
Høyde - uten last (uten antenne) [mm]	2307	-
H1		
H2	-	2499
Akselavstand [mm]	3182	3682
Sporvidde [mm]	1750	1750
Foran		
Bak	1730	1730

Buss	Forhjulsdrift
Bilens totalvekt [kg]	3900
Størrelse	L3
<hr/>	
Lengde [mm]	6198
Bredde uten speil [mm]	2070
Bredde med speil [mm]	2470
Akselavstand [mm]	4332
Høyde - uten last (uten antenne) [mm] H2	2488
Sporvidde [mm] Foran	1750
Bak	1730

238 Tekniske data

Chassis Cab	Forhjulsdrift		Bakhjulsdrift		3500 ⁷⁾ , 4500	3500 ⁷⁾ , 4500	3500 ⁷⁾ , 4500
	3500	3500	3500 ⁶⁾	3500 ⁶⁾			
Bilens totalvekt [kg]	L2	L3	L2	L3	L2	L3	L4
Lengde [mm]	5643	6293	5643	6293	5643	6193	6843
Bredde uten speil [mm]	2070	2070	2070	2070	2070	2070	2070
Bredde med speil [mm]	2470	2470	2470	2470	2470	2470	2470
Høyde - uten last (uten antenne) [mm] H1	2265	2258	2284	2283	2284	2283	2273
Akselavstand [mm]	3682	4332	3682	4332	3682	3682	4332
Sporvidde [mm] Foran	1750	1750	1750	1750	1750	1750	1750
Bak	1730	1730	1730	1730	1730	1612	1612

6) Med enkelhjul bak.

7) Med tvillinghjul bak.

Crew Cab	Forhjulsdrift		Bakhjulsdrift				
	3500	3500	3500 ⁸⁾	3500 ⁹⁾	3500 ⁸⁾	3500 ⁹⁾ , 4500	3500 ⁹⁾ , 4500
Bilens totalvekt [kg]	L2	L3	L2	L2	L3	L3	L4
Størrelse	L2	L3	L2	L2	L3	L3	L4
Lengde [mm]	5643	6293	5643	5643	6293	6193	6843
Bredde uten speil [mm]	2070	2070	2070	2070	2070	2070	2070
Bredde med speil [mm]	2470	2470	2470	2470	2470	2470	2470
Høyde - uten last (uten antenne) [mm] H1	2273	2263	2272	2301	2285	2285	2286
Akselavstand [mm]	3682	4332	3682	3682	4332	3682	4332
Sporvidde [mm] Foran	1750	1750	1750	1750	1750	1750	1750
Bak	1730	1730	1730	1612	1730	1730	1612

⁸⁾ Med enkelhjul bak.

⁹⁾ Med tvillinghjul bak.

240 Tekniske data

Platform Cab

Forhjulsdrift

Bilens totalvekt

[kg]

3500

3500

3500

Størrelse

L1

L2

L3

Lengde [mm]

5030

5530

6180

Bredde uten speil [mm]

2070

2070

2070

Bredde med speil [mm]

2470

2470

2470

Høyde - uten last (uten antenne) [mm]

2276

2270

2264

H1

H2

-

2463

2457

Akselavstand [mm]

3182

3682

4332

Sporvidde [mm]

1750

1750

1750

Foran

Bak

1730

1730

1730

Lasteromsdimensjoner

Varebil	Forhjulsdrift					
	L1		L2		L3	
Lengde	H1	H2	H2	H3	H2	H3
Takhøyde	2800,	2800,				
Bilens totalvekt [kg]	3300,	3300,	3300,			
	3500	3500	3500	3500	3500	3500
Maks. høyde på bakdørsåpning [mm]	1627	1820	1820	1820	1820	1820
Bredde på bakdørsåpning (ved gulvet) [mm]	1577	1577	1577	1577	1577	1577
Maks. lasteromshøyde [mm]	1700	1894	1894	2144	1894	2144
Maks. lasteromsbredde [mm]	1765	1765	1765	1765	1765	1765
Bredde mellom hjulbuene [mm]	1380	1380	1380	1380	1380	1380
Maks. lengde på lasteromsgulv [mm]	2583	2583	3083	3083	3733	3733
Høyde på skyvedørsåpning [mm]	1581	1780	1780	1780	1780	1780
Bredde på skyvedørsåpning [mm]	1050	1050	1270	1270	1270	1270

242 Tekniske data

Varebil	Bakhjulsdrift							
	L3				L4			
Lengde	H2		H3		H2		H3	
Takhøyde	H2		H3		H2		H3	
Bilens totalvekt [kg]	3500	4500	3500	4500	3500	4500	3500	4500
Maks. høyde på bakdørsåpning [mm]	1724	1724	1724	1724	1724	1724	1724	1724
Bredde på bakdørsåpning (ved gulvet) [mm]	1577	1577	1577	1577	1577	1577	1577	1577
Maks. lasteromshøyde [mm]	1798	1798	2048	2048	1798	1798	2048	2048
Maks. lasteromsbredde [mm]	1765	1765	1765	1765	1765	1765	1765	1765
Bredde mellom hjulbuene - med enkle bakhjul [mm]	1380	-	1380	-	1380	-	1380	-
Bredde mellom hjulbuene - med doble bakhjul [mm]	1080	1080	1080	1080	1080	1080	1080	1080
Maks. lengde på lasteromsgulv [mm]	3733	3733	3733	3733	4383	4383	4383	4383
Høyde på skyvedørsåpning [mm]	1684	1684	1684	1684	1684	1684	1684	1684
Bredde på skyvedørsåpning [mm]	1270	1270	1270	1270	1270	1270	1270	1270

Påfyllingsmengder

Drivstofftank

Drivstofftankens nominelle kapasitet [l]

80 eller 105

AdBlue-tank

AdBlue, nominell kapasitet [l]

22,5

Dekktrykk

Forhjulsdrift

Motor	Bilens totalvekt	Dekk	Dekktrykk med full last ¹⁰⁾¹¹⁾	
			Foran [kPa/bar] (psi)	Bak [kPa/bar] (psi)
M9T	2800	215/65 R16 C 109/107R	340/3,4 (49)	360/3,6 (52)
	3300	215/65 R16 C 109/107R	360/3,6 (52)	430/4,3 (62)
	3500	225/65 R16 C 112/110R	380/3,8 (55)	460/4,6 (68)
	3900	225/65 R16 C 112/110R	380/3,8 (55)	460/4,6 (68)

¹⁰⁾ Dekktrykket til reservehjulet bør stilles inn på den høyeste verdien i henhold til tabellen.

¹¹⁾ Ved sleping av tilhenger med fullastet bil må dekktrykket økes med 20 kPa/0,2 bar (3,0 psi) og maksimal hastighet begrenses til 100 km/t.

Bakhjulsdrift, med enkle bakhjul

Motor	Bilens totalvekt	Dekk	Dekktrykk med full last ¹¹⁾	
			Foran [kPa/bar] (psi)	Bak [kPa/bar] (psi)
M9T	3500	235/65 R16 C 115/113R	360/3,6 (52)	450/4,5 (65)

¹¹⁾ Ved sleping av tilhenger med fullastet bil må dekktrykket økes med 20 kPa/0,2 bar (3,0 psi) og maksimal hastighet begrenses til 100 km/t.

Bakhjulsdrift, med doble bakhjul

Motor	Bilens totalvekt	Dekk	Dekktrykk med full last ¹¹⁾	
			Foran [kPa/bar] (psi)	Bak [kPa/bar] (psi)
M9T	3500	195/75 R16 C 107/105R	420/4,2 (61)	420/4,2 (61)
	4500	195/75 R16 C 107/105R	420/4,2 (61)	420/4,2 (61)

¹¹⁾ Ved sleping av tilhenger med fullastet bil må dekktrykket økes med 20 kPa/0,2 bar (3,0 psi) og maksimal hastighet begrenses til 100 km/t.

Etiketten med dekktrykkinformasjon på førerens dørramme angir de originale dekktypene og det tilsvarende dekktrykket. Pump alltid opp dekkene til trykket som vises på etiketten.

Dekktrykk-informasjonsetikett ↗ 201.

Dekkbetegnelser ↗ 201.

Informasjon om kunden

Informasjon om kunden	246
Samsvarserklæring	246
REACH	250
Registrerte varemerker	250
Personvern og registrering av data om bilen	250
Registrering av hendelser	250
Radiofrekvens-identifikasjon (RFID)	253

Informasjon om kunden

Samsvarserklæring

Systemer for radiokringkasting

Bilen har systemer som sender og / eller mottar radiobølger som er regulert i direktiv 2014/53/EU. Produzentene av systemene nedenfor erklærer samsvar med direktiv 2014/53/EU. Den fulle teksten i EU-samsvarserklæringen for hvert av systemene er tilgjengelig på følgende Internett-adresse: www.opel.com/conformity.

Importør er
Opel / Vauxhall, Bahnhofplatz,
65423 Ruesselsheim am Main,
Germany.

Trådløs fjernkontroll mottaker

Visteon Electronics
04 Rue Nelson Mandela, Zone Industrielle Borj Cedria, 2055 Bir El Bey, Tunisia
Driftsfrekvens: 433 MHz
Maksimal utgangseffekt: 10 mW ERP

Trådløs fjernkontrollsender Visteon Electronics

04 Rue Nelson Mandela, Zone Industrielle Borj Cedria, 2055 Bir El Bey, Tunisia

Driftsfrekvens: 433 MHz

Maksimal utgangseffekt: 10 mW ERP

Elektronisk nøkkelsender

ALPS ELECTRIC EUROPE GmbH
Ohmstrasse 4, 85716 Unterschleissheim, Germany

Driftsfrekvens: 433 MHz

Maksimal utgangseffekt: 10 mW ERP

Startsperre

Visteon Electronics
04 Rue Nelson Mandela, Zone Industrielle Borj Cedria, 2055 Bir El Bey, Tunisia

Driftsfrekvens: 125 kHz

Maksimal utgangseffekt: 42 dB μ A/m @ 10 m

Startsperre

ALPS ELECTRIC EUROPE GmbH

Ohmstrasse 4, 85716 Unterschleissheim, Germany

Driftsfrekvens: 125 kHz

Maksimal utgangseffekt:
42 dB μ A/m @ 10 m

Infotainmentsystem IntelliLink Touch

Continental Automotive GmbH

1 Rue de Clairefontaine, 78120
Rambouillet, France

Driftsfrekvens: Ikke tilgjengelig

Maksimal utgangseffekt:
Ikke tilgjengelig

NAVI 50 IntelliLink / NAVI 80 IntelliLink

LG Electronics

LG Electronics European Shared
Service Center B.V., Krijgsman 1,
1186 DM Amstelveen, The Netherlands

Driftsfrekvens: 2,4 GHz

Maksimal utgangseffekt:
100 mW EIRP

Infotainmentsystem R16 / R16 BT USB / CD18 BT USB

Visteon Electronics

04 Rue Nelson Mandela, Zone Industrielle Borj Cedria, 2055 Bir El Bey, Tunisia

Driftsfrekvens: 2400 - 2483,5 MHz

Maksimal utgangseffekt:
100 mW EIRP

Infotainmentsystem R15 BT / CD16 BT / CD16 BT DAB+

HUMAX Poland Sp.z.o.o.

Ul. Przemyslowa 4, 97-400 Belchatow, Poland

Driftsfrekvens: 2402 - 2480 MHz

Maksimal utgangseffekt:
4 dBm EIRP

Navigasjonsmodul

TomTom Int'l BV

De Ruijterkade 154, 1011 AC Amsterdam, The Netherlands

Driftsfrekvens: 2400 - 2483,5 MHz

Maksimal utgangseffekt:
100 mW EIRP

Parkeringsvarmer, fjernkontrollmottaker

Eberspaecher Climate Control
Systems GmbH & Co. KG

Eberspaecherstrasse 24, 73730
Esslingen, Germany

Driftsfrekvens: Ikke tilgjengelig

Maksimal utgangseffekt:
Ikke tilgjengelig

Parkeringsvarmer, fjernkontrollsender

Eberspaecher Climate Control
Systems GmbH & Co. KG

Eberspaecherstrasse 24, 73730
Esslingen, Germany

Driftsfrekvens: 434,6 MHz

Maksimal utgangseffekt: 10dBm

Telematikkstyreenhet

Continental Automotive

1 Rue de Clairefontaine, 78120
Rambouillet, France

Driftsfrekvens: 2400 - 2483,5 MHz

Maksimal utgangseffekt:
100 mW EIRP

Ryggekameravisning

Ficosa International

Gran Via de Carles III, 98, 08028
Barcelona, Spain

Driftsfrekvens (MHz)	Maksimal utgangseffekt (dBm)
----------------------	------------------------------

824–894 MHz	39 dBm
-------------	--------

880–960 MHz	39 dBm
-------------	--------

1710–1880 MHz	36 dBm
---------------	--------

1850–1890 MHz	33 dBm
---------------	--------

Telematikkskjermer

MASTERNAUT INTERNATIONAL

4 rue Charles Cros 27400 Louviers,
France

Driftsfrekvens (MHz)	Maksimal utgangseffekt (dBm)
----------------------	------------------------------

900 MHz	33 dBm
---------	--------

1800 MHz	30 dBm
----------	--------

Mottaker for dekktrykkovervåking

Schrader Electronics

Trooperslane Industrial Estate, 2
Meadowbank Rd, Carrickfergus
BT38 8YF, United Kingdom

Driftsfrekvens: Ikke tilgjengelig

Maksimal utgangseffekt:
Ikke tilgjengelig

Dekktrykkfølere

Schrader Electronics

Trooperslane Industrial Estate, 2
Meadowbank Rd, Carrickfergus
BT38 8YF, United Kingdom

Driftsfrekvens: 433,05 - 434,79 MHz

Maksimal utgangseffekt:
10 mW ERP

Dekktrykkfølermodul

Visteon Electronics

04 Rue Nelson Mandela, Zone Industrielle Borj Cedria, 2055 Bir El Bey,
Tunisia

Driftsfrekvens: Ikke tilgjengelig

Maksimal utgangseffekt:
Ikke tilgjengelig

Radarsystemer

Landsspesifikke samsvarsforskrifter
for radarsystemer vises på følgende
side:

European Union

EC Directive: 1999/5/EC
 Manufacturer: Delphi Electronics & Safety
 Model / Type Designation: L2C0038TR
 Description / Intended Use:
 Electronically Scanned Radar (ESR),
 a 76.5GHz adaptive cruise control system
 radar fitted to motor vehicles at vehicle
 manufacture
 Applied Standards:
 47 CFR Part 15
 CEPT ERC Recommendation 70-03
 EN 60950
 EN 301 091
 European Commission Directive
 2006/28/EC

I declare that the product referenced
 above is in compliance with the essential
 requirements and other relevant
 provisions of Directive 1999/5/EC, on the
 approximation of the laws of the member
 states relating to Directive 1999/5/EC.

Brazil

Modelo: L2C0038TR



1071-10-3451



0107897843800248

prejudicial, mesmo de estações do
 mesmo tipo, e não pode causar
 interferência a sistemas operando em
 caráter primário

Este equipamento
 opera em caráter
 secundário, isto é,
 não tem direito a
 proteção contra
 interferência

Indonesia
 14785/POSTEL/2010
 1982

Jordan

Type Approval No.: TRC/LPD/2009/87
 Equipment Type: Low Power Device (LPD)

Malaysia

Approval #: B 05358

Moldova

8526

Morocco

AGREE PAR L'ANRT MAROC
 Numéro d'agrément :
 MR 4838 ANRT 2009
 Date d'agrément : 22/5/2009

Singapore

Complies with
 IDA Standards
 DA105753

South Africa

TA-2009/163
 APPROVED

South Korea

방송통신위원회
 인가번호 : KCC-0809R12008TR

Taiwan

CCAB09LP4590T3

UAE

TRA
 REGISTERED No:
 0018923/09
 DEALER No:
 DA0047809/10

United States of America and Canada
 Model / FCC ID: L2C0038TR IC: 3432A-0038TR

This device complies with Part 15 of the FCC Rules
 and with Industry Canada license-exempt RSS
 standard(s). Operation is subject to the following
 two conditions: (1) This device may not cause
 harmful interference, and (2) This device must
 accept any interference received, including
 interference that may cause undesired operation.

Le présent appareil est conforme aux CNR
 d'Industrie Canada applicables aux appareils
 radio exempts de licence. L'exploitation est
 autorisée aux deux conditions suivantes: (1)
 l'appareil ne doit pas produire de brouillage, et
 (2) l'utilisateur de l'appareil doit accepter tout
 brouillage radioélectrique subi, même si le
 brouillage est susceptible d'en compromettre le
 fonctionnement.

Note: Changes or modifications not expressly
 approved by the party responsible for compliance
 could void the user's authority to operate the
 equipment. The term "IC:" before the radio
 certification number only signifies that Industry
 Canada technical specifications were met.

Note: This equipment complies with radiation
 exposure limits set forth for an uncontrolled
 environment. This equipment should be installed
 and operated with minimum distance of 20 cm
 between the radiator and your body.

REACH

Registration, Evaluation, Authorisation and Restriction of Chemicals (REACH) er et EU-regulativ som er tilpasset for å forbedre beskyttelsen av helse og miljø mot farer som kan forårsakes av kjemikalier. Besøk www.opel.com/reach for ytterligere informasjoner og for tilgang til Artikkel 33-kommunikasjon.

Registrerte varemerker

Apple Inc.

Apple CarPlay™ er et varemerke for Apple Inc.

App Store® og iTunes Store® er registrerte varemerker hos Apple Inc.

iPhone®, iPod®, iPod touch®, iPod nano®, iPad® og Siri® er registrerte varemerker hos Apple Inc.

Bluetooth SIG, Inc.

Bluetooth® er et registrert varemerke for Bluetooth SIG, Inc.

DivX, LLC

DivX® og DivX Certified® er registrerte varemerker hos DivX, LLC.

EnGIS Technologies, Inc.

BringGo® er et registrert varemerke for EnGIS Technologies, Inc.

Google Inc.

Android™ og Google Play™ Store er varemerker hos Google Inc.

Stitcher Inc.

Stitcher™ er et registrert varemerke hos Stitcher, Inc.

Verband der Automobilindustrie e.V.

AdBlue® er et registrert varemerke for VDA.

Personvern og registrering av data om bilen

Registrering av hendelser

Elektroniske kontrollenheter er montert i bilen. Kontrollenheter behandler data som mottas for eksempel fra bilens følere, eller som de genererer selv eller utveksler mellom hverandre. Noen kontrollenheter er nødvendige for sikker funksjon i bilen, andre hjelper deg under kjøringen (førerassistentsystemer), mens andre leverer komfort- eller infotainmentfunksjoner.

Driftsdata i bilen

Kontrollenheter behandler data for drift av bilen.

Disse dataene inkluderer for eksempel:

- Bilstatusinformasjon (f.eks. visning av hjulrotasjonshastighet, hastighet, bevegelsesforsinkelser, akselerasjon i sideretningen, "festing av sikkerhetsbeltene"),
- Uteluftforhold (f.eks. temperatur, regnføler, avstandsføler).

De fleste av disse dataene er flyktige og behandles bare i selve bilen, og ikke utenfor driftstiden.

I tillegg har mange kontrollenheter enheter for lagring av data (blant annet bilnøkkelen). Dette brukes for å muliggjøre midlertidig eller permanent dokumentasjon av informasjon om bilens tilstand, belastning av komponenter, vedlikeholdskrav og tekniske hendelser og feil.

For eksempel vil følgende informasjon lagres:

- Driftsstatus for systemkomponenter (f.eks. påfyllingsnivå, dekktrykk, batteristatus)
- Ladestatus for høyspenningsbatteri, beregnet kjørelengde (i elektriske biler)
- Feil og defekter i viktige systemkomponenter (f.eks. lamper, bremses)
- Systemreaksjoner i spesielle kjøresituasjoner (f.eks. utløsning av en kollisjonspute, utløsning av stabilitetskontrollsystemer)
- Informasjon om hendelser som skader bilen.

I spesielle tilfeller (f.eks. hvis bilen har oppdaget en funksjonsfeil) kan det være nødvendig å lagre data som ellers bare ville forsvinne.

Når du bruker tjenester, kan lagrede driftsdata avleses sammen bilens chassisnummer og brukes ved behov. Personale som arbeider for servicenettverket (f.eks. verksteder, produsenter) eller tredjeparter (f.eks. havaritjenester) kan avlese data fra

bilen. Service inkluderer reparasjonstjenester, vedlikeholdsprosesser, garantiutførelser og kvalitetssikringstiltak.

Data avleses vanligvis via OBD-porten (On-Board Diagnostics) som er lovmessig foreskrevet i bilen. Avleste driftsdata dokumenterer den tekniske tilstanden i bilen eller i enkeltkomponenter og bidrar med feildiagnoser, samsvarskrav for garanti og kvalitetsforbedringer. Disse dataene, spesielt informasjon om belastning av komponenter, tekniske hendelser, operatørfeil og andre feil, sendes til produsenten når det er aktuelt, sammen med bilens chassisnummer. Produsenten har også produktansvar. Produsenten trenger kanskje også driftsdata fra biler ved tilbakekallinger av produkter.

Feilminner i bilen kan nullstilles av en servicebedrift ved gjennomføring av service eller reparasjoner.

Komfort- og infotainmentfunksjoner

Komfortinnstillinger og tilpassede innstillinger kan lagres i bilen og til enhver tid endres.

Avhengig av det aktuelle utstyrsnivået inkluderer dette

- Innstillinger av sete og rattposisjoner
- Innstillinger for understell og klimaanlegg
- Tilpassede innstillinger som f.eks. innvendig belysning.

Du kan registrere dine egne data i infotainmentfunksjonene for bilen som en del av de valgte egenskapene.

Avhengig av det aktuelle utstyrsnivået inkluderer dette

- Multimediadata som f.eks. musikk, videoer eller bilder for avspilling i et integrert multimediasystem
- Data i adresseboken for bruk med et integrert håndfri-system eller et integrert navigasjonssystem

- Registrerte reisemål
- Data ved bruk av nett-tjenester.

Disse dataene for komfort- og infotainmentfunksjoner kan lagres lokalt i bilen eller beholdes i en enhet som du har koblet til bilen (f.eks. en smarttelefon, USB-pinne eller MP3-spiller). Data som du har registrert selv, kan til enhver tid slettes.

Disse dataene kan bare sendes ut av bilen når du ber om det, spesielt ved bruke av nett-tjenester i samsvar med innstillingene du har valgt.

Integrasjon av smarttelefon, f.eks. Android Auto eller Apple CarPlay

Hvis bilen er utstyrt i henhold til dette, kan du koble smarttelefonen eller en annen mobilenhet til bilen slik at du kan styre den via de integrerte kontrollene i bilen. Smarttelefonens bilde og lyd kan i dette tilfellet sendes ut via multimediasystemet. Samtidig vil spesiell informasjon bli sendt til din smarttelefon. Avhengig av integrasjonstypen vil dette inkludere data som f.eks. posisjonsdata, dag/nattmodus og annen generell bilinforma-

sjon. For mer informasjon, se brukerveiledningene for bilen / infotainment-systemet.

Integrasjonen muliggjør bruk av utvalgte smarttelefon-apper, som navigasjon eller avspilling av musikk. Ingen ytterligere integrasjon er mulig mellom smarttelefonen og bilen, spesielt ikke aktiv tilgang til bildata. Egenskaper for annen databehandling bestemmes av leverandøren av den aktuelle appen. Om det er mulig å definere innstillinger, og i så fall hvilke, avhenger av den aktuelle appen og operativsystemet i din smarttelefon.

Nett-tjenester

Hvis bilen din har trådløs nettverksforbindelse, er det mulig å utveksle data mellom bilen og andre systemer. Trådløs nettverksforbindelse er mulig ved hjelp av en senderenhet i bilen eller en mobilenhet som du tar med deg (f.eks. en smarttelefon). Nettfunksjoner kan brukes via denne trådløse nettverkforbindelsen. Dette inkluderer nett-tjenester og applikasjoner / apper som leveres deg av produsenten eller andre leverandører.

Tjenester fra produsenten

Når det gjelder produsentens nett-tjenester, er de relevante funksjonene beskrevet av produsenten på et passende sted (f.eks. Brukerhåndboken, produsentens nettside) og der finnes også den tilknyttede informasjonen om databeskyttelse. Persondata kan benyttes for å levere nett-tjenester. Datautveksling for dette formålet skjer via en beskyttet tilkobling, f.eks. ved bruk av produsentens IT-systemer som er beregnet for formålet. Innsamling, behandling og

bruk av persondata for klargjøring av tjenester skjer kun med juridisk tillatelse, f.eks. i forbindelse eCall-nødkommunikasjonssystemet eller en kontraktsavtale, eller ved eksplisitt samtykke.

Du kan aktivere eller deaktivere tjenestene og funksjonene (som i noen tilfeller er betalbare) og i noen tilfeller hele bilens trådløse nettverkforbindelse. Det gjelder spesielt ikke for lovbestemte funksjoner og tjenester, som f.eks. eCall.

Tredjepartstjenester

Hvis du bruker nett-tjenester fra andre leverandører (tredjeparter), vil disse tjenestene være avhengige av reglene for ansvar og databeskyttelse hos den aktuelle leverandøren. Produsenten har i mange tilfeller ingen påvirkning på det utvekslede innholdet i denne forbindelse.

Du bør derfor legge merke til hensikt, omfang og formål for innsamling og bruk av persondata som gjelder for tjenester fra tredjeparter og som leveres av den aktuelle tjenestetilbyderen.

Radiofrekvens-identifikasjon (RFID)

RFID-teknologi brukes i noen biler til funksjoner som overvåking av dekktrykk og startspærre. Det brukes også i forbindelse med utstyr som trådløs fjernkontroll til å låse dører opp og igjen og starte. RFID-teknologi i Opels biler hverken bruker eller lagrer personlige opplysninger, og har ikke lenker til noen andre Opel-systemer som inneholder personlige opplysninger.

Stikkordregister

A

Absorberende glassmatte-batteri	182
AdBlue.....	100, 144, 220
AdBlue-måler.....	92
AdBlue-tank.....	242
Aktiv nødbremsing.....	102, 164
Anbefalte væsker og smøremidler	220, 224
Antispinn	157
Armlene	51
Askebegre	90
Automatisert manuelt gir.....	17, 152
Automatisk hastighetskontroll	102, 160
Automatisk lysregulering	109
Automatisk låsing.....	24, 29
Autostopp.....	17, 136, 137
Avdugging og avising.....	16

B

Bagasjegulvnett.....	77
Bagasjenett.....	75, 76
Bagasjerom.....	24, 77
Bagasjeromsgrill.....	81
Bagasjeromslys.....	114
Bagasjeromsordner	78
Bakdører	33
Bakkeklaring.....	140
Bakkestartstøtte	157
Baklys	190

Bakre ryggelinse.....	41
Bakruter	41
Bakseter	52
Buss.....	52
Demontere.....	52
Montering.....	52
Stige inn i baksetet.....	52
Barnesikring	29
Barnesikringsutstyr	65
Batteri.....	182
Batteri, bruk av startkabler.....	213
Batteriutladningsvern	116
Begrenset glipp i bakaksel.....	160
Begynne å kjøre	17
Belter.....	55
Berøringsskjerm.....	103
Betjeningselementer.....	85
Betjeningselementer på rattstammen.....	85
Bilbatteri	182, 213
Bildata.....	224
Bilens identifikasjonsnummer	222
Bilens mål	234
Bilens vekt	227
Bilens verktøysett.....	199
Bilen trenger service snart	98
Bilpass	21
Bilsikring.....	35
Blinklys	97, 112
Blinklys foran	189

Blinklys på siden	191
Blokkeringsfrie bremses (ABS) .	
.....	99, 155
Bluelnjection.....	144
Brannslukningsapparat.....	82
Bremser	99, 155, 182
Bremsestøtte	157
Bremsevæske	182, 220
Brudd i strømtilførselen	155
Bruk av startkabler	213
Buss	
Bakseter.....	52
D	
Deaktivering av kollisjonspute	63
Deaktivering av kollisjonsputer	97
DEF.....	144
Dekk	200
Dekkbetegnelser	201
Dekk- og hjuldimensjon, skift.....	204
Dekkrepasjonssett	205
Dekkskift.....	208
Dekkskift, og hjuldimensjon	204
Dekktrykk	201, 244
Dekktrykkovervåking.....	101, 202
Dieseldrivstoff.....	171
Diesel-eksosvæske.....	144
Dieselfilter	184
Dieselpartikkelfilter	143
DPF (dieselpartikkelfilter).....	143

Dreiehyll.....	75
Drivstoff for dieselmotorer	171
Drivstoffkutt	137
Drivstoffmåler	92
Drivstofftank.....	242
Drivstofføkonomi klassifisering	
(ecoScoring).....	106
Dugg på lyktedekslene.....	113
Dører.....	30
Dørlåser.....	23
E	
ecoScoring.....	106
Effektuttak.....	175
Eksosgass.....	143
Eksosutslipp	143
Ekstra varmeelement.....	124
Elektrisk anlegg.....	195
Elektriske dørlåser.....	28
Elektriske vinduer	41
Elektrisk justering	38
Elektrisk sidetrinn.....	30
Elektrisk skyvedør.....	30
Elektrisk tilbehør.....	88
Elektroniske kjøreprogrammer ..	154
Elektronisk klimakontroll	119
Elektronisk nøkkel.....	22
Elektronisk stabilitetskontroll av .	100
Elektronisk stabilitetsprogram ..	
.....	100, 158, 174

F

Fabrikasjonsplate	223
Fare, Advarsel og Merk	4
Fartsskriver.....	108
Faste ventilasjonsdyser	131
Feil	155
Feilfunksjonslampe	98
Fellbare speil	39
Festeringer.....	77
Filskiftvarsling.....	99, 170
Fjernkontroll.....	21
Fjernlys	102, 110
Fjernlysassistent.....	102, 110
Fjern vann fra drivstoffilteret	102
Flaskeholdere.....	75
Forseter.....	46
Forsterket antisjinnfunksjon.....	
.....	157, 158, 160
Forvarming	100, 136
Frontkollisjonsputer	62
Frontrute.....	40
Frostvæske.....	180
Fylling av drivstoff	172
Førerassistansesystemer.....	160
Førerinformasjon.....	103
Førstehjelp.....	81
Førstehjelpsutstyr	81

G

Generell informasjon	173
Gir	17
Girdisplay	94, 152
Girvelger	152
Gjenvinning når bilen vrakes	177
Gripehåndtak	77

H

Hanskerom	75
Hanskeromskjøling	131
Hastighetsbegrensere	90, 103, 162
Havari	215
Hjulkapsler	204
Hjulnøkkel	199
Hjul og dekk	200
Hodestøtter	45
Horn	15, 85
Hovedlys	109, 110, 186
Hovedlys ved kjøring i utlandet ..	112
Høytmontert midtre bremselys ..	192
Håndbrems	156
Håndbrems - se parkeringsbrems	156

I

Indikatorer	90
Informasjon om lasting	83
Informasjonsdisplay	103
Infotainmentsystem	103
Innkjøring av ny bil	135

Innledning	3
Innvendig belysning	114
Innvendige lys	114, 193
Innvendige speil	40
Innvendig pleie	218
Instrumentgruppe	90
Instrumentpanel	11
Instrumentpanelbelysning	194
ISOFIX	65

J

Jekk	199
Justerbare ventilasjonsdyser	130
Justering av hodestøttene	8
Justering av setene	7, 47
Justering av speil	9

K

Kamera bak	168
Katalysator	143
Kilometerteller	91
Kjettinger	205
Kjølevæske	180
Kjølevæske og frostvæske	220
Kjølevæsketemperaturmåler	92
Kjølevæskevarmer	124
Kjørecomputer	106
Kjøreegenskaper og tips for kjøring med tilhenger	173
Kjøreegenskap-systemer ..	157, 160
Kjørehøyde	140

Kjørellys	112
Kjøretips	134
Kjøring med tilhenger	173
Klesknagger	75
Klimaanlegg	118
Klimaanlegg bak	123
Klimaanlegg, vanlig drift og bruk ..	131
Klimakontroll	16
Klimakontrollsystemer	117
Klokke	88
Kobling kulestang	174
Kollisjonsputeetikett	59
Kollisjonsputer og beltestrammere	97
Kollisjonsputesystem	59
Konsoll over forsetene	76
Kontrolllamper	94
Kontroll av bilen	178
Kontroll over bilen	134
Konveks form	38
Koppholdere	75
Kosmetisk pleie	216
Kupélylys bak	114
Kupélylys foran	114
Kurvelys	112

L

Ladesystem	98
Lagring av bilen	177
Lenge parkering av bilen	182

Leselys	115
Leselys bak.....	115
Leselys foran.....	115
Lite drivstoff	101
Lufting av dieselsystemet	185
Luftinntak	131
Luftoppheng	140
Luftopphengssystem.....	215
Lys.....	109
Lysbryter	109
Lysfunksjoner.....	116
Lyshorn	111
Lyshøydejustering	111
Låse opp bilen	6

M

Manuell avblending	40
Manuelle dørlåser.....	23
Manuell justering	38
Manuell modus	153
Manuell vindusbetjening	40
Manuelt gir.....	17, 151
Meldinger.....	104
Meldinger om bilen	104
Motordata	225
Motorens kjølevæsketemperatur	100
Motoridentifikasjon.....	223
Motorkjølevæske	180
Motorolje	179, 220, 224
Motoroljetrykk	101

Motortrekk, momentstyring.....	158
Mønsterdybde	204
Målere.....	90

N

Navdekselkrok.....	199
Nedfellbar håndbrems.....	156
Nedfellbart sete.....	75
Nærlys.....	102
Nødutgang.....	41, 43
Nøkler	20
Nøkler, låsing.....	20

O

Olje.....	179
Olje, motor.....	220, 224
Oljenivå.....	93
Oljetrykk.....	101
Oppbevaringsplass bak.....	77
Oppbevaringsplasser.....	74
Oppbevaringsplasser i instrumentpanelet.....	74
Oppbevaringsplass foran.....	75
Oppbevaringsplass i bakre setebenk.....	76
Oppbevaringsrom.....	74
Oppbevaringsrom over førerplassen	77
Oppbevaringsskuff under setet ..	76
Oppgiring.....	99
Opphengshøyde.....	140

Opplysninger om denne bilen	3
Oppvarmede sidespeil.....	16
Oppvarmede speil	39
Oppvarmet bakrute.....	16, 43
Oppvarming	52
Oppvarming av bakre del av kupeen	121
Oversikt over instrumentpanelet ..	11
Overvåking av oljenivået.....	93

P

Panser	178
Parkering	19, 140
Parkeringsbillettholder.....	43
Parkeringsradar	166
Partikkelfilter.....	143
Pedaler.....	134
Punktering.....	205, 208
Påfyllingsmengder	242

R

Radiofrekvens-identifikasjon (RFID).....	253
Ratthendler	85
Rattjustering	10, 85
REACH.....	250
Registrering av hendelser.....	250
Registrering av kjøretøydata og konfidensialitet.....	250
Registrerte varemerker.....	250
Regnfølger.....	86

Regulering av tomgangsturtallet.....	137
Reisedokumentasjon.....	106
Rengjøre bilen.....	216
Reservehjul	210
Ryggelys	113

S

Samsvarserklæring.....	246
Selektiv katalysator-reduksjon....	144
Sentrallås	24
Service	131, 219
Servicedisplay	93, 98
Serviceinformasjon	219
Servostyringsvæske.....	181
Sete med fjæring.....	47
Setestilling	46
Setevarme.....	52
Sidekollisjonsputer	63
Sidelys.....	109
Sidespeil.....	38
Sidevinduer.....	41
Sigarettenner	90
Sikkerhetsbelte	8
Sikkerhetsbelte-påminnelse	97
Sikkerhetsbelter	55
Sikkerhetsnett	80
Sikringer	195
Sikringsboks.....	196, 197
Sikringsboksen i bagasjerommet	197

Sikringsboksen i instrumentpanelet	196
Sikringsboksen i motorrommet ..	196
Skifte hjul	208
Skifte pære	186
Skifte viskerblad	185
Skiltlys	193
Skyvedør	30
Skyvedør på siden.....	30
Slepeøye.....	215
Slik bruker du instruksjonsboken ...	3
Slå av motoren.....	99
Solskjermer	43
Soltak	43
Speedometer	90
Speil.....	38, 40
Spylervæske	182
Stabilitetsstøtte for tilhenger	174
Stag for sleping.....	173
Starte motoren.....	17, 136, 152
Start og betjening.....	135
Startsperre	38
Steder for plassering av barnesikringsutstyr	68
Stopp/start-system.....	17, 102, 137
Strømuttak	88
Styring.....	134
Styring av parkeringsavstand.....	166
Surrestropper.....	77

Svinglys.....	112, 186
Symboler	4

T

Tak.....	43
Glasspanel.....	43
Taklast.....	83
Takstativ	82
Taue en annen bil	216
Tauing.....	173
Tauing av bilen	215
Tekniske data.....	224, 225
Tenningsbryterposisjoner	135
Tilbehør og endringer av bilen ...	177
Tilhengerfeste.....	173, 174
Tilsetningsstoffer for motorolje... 220	
Top-Tether.....	65
Torpedogrill i kupé.....	81
Trekk.....	218
Tre-punkts sikkerhetsbelte	56
Tripteller	91
Turbomotor oppvarming.....	136
Turteller	91, 103
Tyverialarm	36
Tyverisikring	35
Tyverisikringsbolter.....	208
Tyverisikringslås.....	23
Tåkebaklys	102, 109, 113
Tåkelys	102, 113, 189
Tåkelys foran.....	109, 113

U

Ultralydbasert parkeringshjelp....	166
USB-kontakt.....	88
Utetemperatur	87
Utføre arbeider	178
Utvendige lys	102, 109, 116
Utvendig pleie	216
Uvendige lys	13

V

Varme- og ventilasjonsanlegg ...	117
Varselblinklys	112
Varsellyder	105
Varsellys.....	90
Varseltrekant	81
Vaske bilen.....	216
Ventilasjon.....	117
Ventilasjonsdyser.....	130
Verktøy	199
Vidvinkelspeil.....	40, 43
Viktig informasjon før den første kjøreturen.....	6
Vinduer.....	40, 41
Vindusbeskyttelse.....	81
Vindusspylere og -pussere	15
Vindusvisker og -spyler	86
Vinterdekk	201
Viskositetsklasser for motorolje..	220

Ø

ØKO-modus.....	134
Økonomisk kjøring.....	134

Å

Åpen dør	103
----------------	-----

www.opel.com

Copyright by Opel Automobile GmbH, Rüsselsheim, Germany.

Informasjonen i denne publikasjonen gjelder fra utgivelsesdatoen som er oppgitt nedenfor. Opel Automobile GmbH forbeholder seg retten til endringer ved bilens tekniske spesifikasjoner, egenskaper og utforming i forhold til informasjonen i denne publikasjonen samt endringer i selve publikasjonen.

Utgave: februar 2018, Opel Automobile GmbH, Rüsselsheim.

Trykt på klorfritt bleket papir.

ID-OMVBOLSE1802-no

